



Инструкция по эксплуатации DVD-система домашнего кинотеатра

Модель № **SC-HT895**

Номер региона

Плеер воспроизводит DVD-Video диски, помеченные наклейкой с номером региона "5" или "ALL".

Например:



*Высококачественное
изображение* стр. **10**

Совместимость с HDMI, улучшенная
построчная развертка и многое другое.

*Совместим с разнообразными
форматами носителей
записи* стр. **15**

DVD-RAM, DVD-Audio,
DVD-Video, DivX и многими другими.

*Высококачественные
звуковые эффекты* стр. **32**

Улучшение качества звучания, Улучшение
воспроизведения низких частот и многое другое.

**Перед подключением, эксплуатацией или настройкой
данного изделия полностью прочитайте инструкции по
эксплуатации.**

**Сохраните данное руководство для последующего
использования.**

Уважаемый покупатель

Благодарим Вас за покупку этого изделия. Чтобы получить оптимальное качество работы системы и обеспечить безопасность, пожалуйста, внимательно прочитайте эту инструкцию.

Действия в этой инструкции описаны преимущественно для управления с помощью пульта ДУ, но вы можете выполнять действия на основном устройстве, если органы управления являются такими же.

Система	SC-HT895
Основное устройство	SA-HT895
Фронтальные колонки	SB-FS540
Центральная колонка	SB-PC895
Колонки звукового окружения	SB-FS540
Сабвуфер	SB-W895

ПРЕДОСТЕРЕЖЕНИЕ!

В ЭТОМ УСТРОЙСТВЕ ИСПОЛЬЗУЕТСЯ ЛАЗЕР. ПРИМЕНЕНИЕ РЕГУЛИРОВОК И НАСТРОЕК, ОТЛИЧНЫХ ОТ НИЖЕОПИСАННЫХ, МОЖЕТ ПРИВЕСТИ К ОПАСНОМУ ЛАЗЕРНОМУ ОБЛУЧЕНИЮ. НЕ ОТКРЫВАЙТЕ КРЫШКУ И НЕ ПРОИЗВОДИТЕ РЕМОНТ САМИ—ЛУЧШЕ ПОРУЧИТЬ ЭТО КВАЛИФИЦИРОВАННОМУ СПЕЦИАЛИСТУ.

ПРЕДУПРЕЖДЕНИЕ:

ДЛЯ УМЕНЬШЕНИЯ РИСКА ВОЗНИКНОВЕНИЯ ПОЖАРА, ПОРАЖЕНИЯ ЭЛЕКТРИЧЕСКИМ ТОКОМ ИЛИ ПОВРЕЖДЕНИЯ ИЗДЕЛИЯ НЕ ПОДВЕРГАЙТЕ ДАННЫЙ АППАРАТ ВОЗДЕЙСТВИЮ ДОЖДЯ, ВЛАГИ, БРЫЗГ ИЛИ КАПЕЛЬ, И НЕ СТАВЬТЕ НА АППАРАТ ПРЕДМЕТЫ, НАПОЛНЕННЫЕ ЖИДКОСТЯМИ, ТАКИЕ, КАК ВАЗЫ.

ПРЕДОСТЕРЕЖЕНИЕ!

- НЕ СЛЕДУЕТ УСТАНОВЛИВАТЬ ИЛИ РАЗМЕЩАТЬ ДАННЫЙ АППАРАТ В КНИЖНОМ ШКАФУ, ВСТРОЕННОМ ШКАФУ ИЛИ ДРУГОМ ОГРАНИЧЕННОМ ПРОСТРАНСТВЕ ДЛЯ ТОГО, ЧТОБЫ СОХРАНИТЬ УСЛОВИЯ ХОРОШЕЙ ВЕНТИЛЯЦИИ. УДОСТОВЕРЬТЕСЬ, ЧТО ШТОРЫ И ДРУГИЕ ПОДОБНЫЕ ПРЕДМЕТЫ НЕ ПРЕПЯТСТВУЮТ НОРМАЛЬНОЙ ВЕНТИЛЯЦИИ ДЛЯ ПРЕДОТВРАЩЕНИЯ РИСКА ПОРАЖЕНИЯ ЭЛЕКТРИЧЕСКИМ ТОКОМ ИЛИ ВОЗНИКНОВЕНИЯ ПОЖАРА ИЗ-ЗА ПЕРЕГРЕВА.
- НЕ ЗАКРЫВАЙТЕ ВЕНТИЛЯЦИОННЫЕ ОТВЕРСТИЯ АППАРАТА ГАЗЕТАМИ, СКАТЕРТЯМИ, ШТОРАМИ И ПОДОБНЫМИ ПРЕДМЕТАМИ.
- НЕ РАЗМЕЩАЙТЕ НА АППАРАТ ИСТОЧНИКИ ОТКРЫТОГО ПЛАМЕНИ, ТАКИЕ, КАК ГОРЯЩИЕ СВЕЧИ.
- ВЫБРАСЫВАЙТЕ БАТАРЕИ В МУСОР, УЧИТЫВАЯ ОХРАНУ ОКРУЖАЮЩЕЙ СРЕДЫ.

Это изделие может принимать радио помехи, обусловленные переносными телефонами. Если такие помехи являются очевидными, увеличьте, пожалуйста, расстояние между изделием и переносным телефоном.

Сетевая вилка должна быть расположена вблизи оборудования и быть легко достижима, а сетевая вилка или переходник прибора должны оставаться быстро доступными.

ЭТОТ АППАРАТ ПРЕДНАЗНАЧЕН ДЛЯ ИСПОЛЬЗОВАНИЯ В КЛИМАТЕ СРЕДНЕЙ ПОЛОСЫ.

Пример маркировки: ○○1A○○○○○○○

Элементы кода: 3-ий символ—год изготовления (1—2001 г., 2—2002 г., 3—2003 г., ...);
4-ый символ—месяц изготовления (A—январь, B—февраль, ..., L—декабрь)

Расположение маркировки: Задняя, нижняя или боковая панель устройства

Для России

“Установленный производителем в порядке п. 2 ст. 5 Федерального Закона РФ “О защите прав потребителей” срок службы изделия равен 7 годам с даты производства при условии, что изделие используется в строгом соответствии с настоящей инструкцией по эксплуатации и применимыми техническими стандартами.”

Основное устройство: **Сделано в Сингапуре**
Фронтальные колонки: **Сделано в Малайзии**
Центральная колонка: **Сделано в Малайзии**
Колонки звукового окружения: **Сделано в Малайзии**
Сабвуфер: **Сделано в Малайзии**

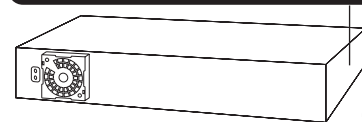

(Боковая панель)

CAUTION	- LASER RADIATION WHEN OPEN. DO NOT STARE INTO BEAM.	FDA 21 CFR / Class
CAUTION	- CLASS 1M VISIBLE AND INVISIBLE LASER RADIATION WHEN OPEN. DO NOT VIEW DIRECTLY WITH OPTICAL INSTRUMENTS. IEC60825-1 +A2 Class 1M.	
WARNING	- KLASSE 1M SINKIG OCH OSYNLIG LASERSTRÅLNING NÄR DEVNÄ DEL ÄR ÖPPNAD. BETRÄKTA EJ STRÅLEN DIREKT GENOM OPTISKT INSTRUMENT.	
FORSIGTIG	- SYNLIG OG USYNLIG LASERSTRÅLING KLASSE 1M. NÄR LAGET ER ÅBENT. UNDGÅ AT SE UDGE PÅ MED OPTISKE INSTRUMENTER.	
VARO!	- AVATTAESSA OLET ALTUINA LUOKAN 1M NÄKYVÄÄ JA NÄKYMÄTÖNTÄ LASERSÄTELYÄ. ÄLÄ KATSO OPTISELLA LÄITTEELLÄ SUORAAN SÄTEESEEN.	
VORSICHT	- SICHTBARE UND UNSICHTBARE LASERSTRÄHLUNG KLASSE 1M. WENN ABDECKUNG GEÖFFNET, NICHT DIREKT MIT OPTISCHEN INSTRUMENTEN BETRACHTEN.	
ATTENTION	- RAYONNEMENT LASER VISIBLE ET INVISIBLE, CLASSE 1M. EN CAS D'OUVERTURE, NE PAS REGARDER DIRECTEMENT A L'OEIL DES INSTRUMENTS D'OPTIQUE.	
注意	- ここを覗くと可視及び不可視レーザー光が出ます。ヒームを見たり、触れたりしないでください。	
注意	- 打开时有可见及不可见激光辐射。避免光束照射。	GB7241.1-2001/98 类 RCLX30075

(Внутри аппарата)

Мацушита Электрик Индастриал Ко., Лтд.
1006 Кадома, Осака, Япония

-Если Вы увидите такой символ-

Информация по обращению с отходами для стран, не входящих в Европейский Союз



Действие этого символа распространяется только на Европейский Союз. Если Вы собираетесь выбросить данный продукт, узнайте в местных органах власти или у дилера, как следует поступать с отходами такого типа.

Перед эксплуатацией

Меры предосторожности 4
 Принадлежности 4
 О материалах DivX VOD 5
Простая установка
ШАГ 1 Сборка фронтальных колонок и колонок звукового окружения 6
 Варианты установки колонок 7
ШАГ 2 Размещение колонок 8
ШАГ 3 Подключение колонок 9
ШАГ 4 Аудио и видеоподключения 10
 Телевизор с входным гнездом HDMI 10

Основные аудиоподключения 10
 Основные видеоподключения 10
ШАГ 5 Подключение радио и шнура питания от сети 12
ШАГ 6 Подготовка пульта дистанционного управления 13
ШАГ 7 Выполнение QUICK SETUP (БЫСТРАЯ НАСТРОЙКА) 13
 Справочное руководство по органам управления 14
 Диски, которые могут воспроизводиться 15
 Предосторожности при обращении с дисками 15
 Обслуживание 15





Воспроизведение дисков

Основное воспроизведение 16
 Использование основного устройства 16
 Использование пульта дистанционного управления 17
Удобные функции 18
 Отображение текущего состояния воспроизведения 18
 Воспроизведение всей группы, программы или произвольно 18
Воспроизведение дисков данных с использованием навигационных меню 19
 Воспроизведение дисков с данными 19
 Выбор дорожки при использовании CD-диска с текстом 20
 Воспроизведение дисков HighMAT™ 20
 Воспроизведение RAM и DVD-R/-RW (DVD-VR) дисков 20

Использование экранных меню 22
 Главное меню 22
 Other Settings (Другие настройки) 23
Изменение настроек плеера 26
 Изменение времени задержки колонок 29



Другие операции

Использование радио 30
 Автоматическое запоминание частот радиостанций 30
 Выбор предустановленных каналов 30
 Ручная настройка 30
 Использование внешней антенны (дополнительно) 31
Использование звуковых эффектов 32
 Изменение качества звучания: Управление звуковым полем 32
 Улучшение звучания центральной колонки: Центральный фокус 32
 Улучшение стереозвучания: Dolby Pro Logic II 32
 Регулирование количества низких частот: Уровень сабвуфера 32
 Улучшение звучания низких частот: H.BASS 33
 Улучшение эффекта звукового окружения: Surround Enhancer 33

Регулирование громкости каждой колонки: Регулирование уровня колонок 33
Использование других полезных функций 34
 Установка таймера отключения 34
 Отключение звука 34
 Использование наушников 34
 Использование Music Port 34
 Использование караоке 35
Управление другим оборудованием 35
 Управление телевизором 35
Управление как телевизором, так и системой домашнего кинотеатра: с HDMI-управлением (HDMI-CONTROL™) 36
 Воспроизведение нажатием одной кнопки 36
 Автоматическое переключение входа 36
 Колонки домашнего кинотеатра 36
 Взаимосвязь при выключении питания 36



Справочная информация

Руководство по устранению неисправностей 37
 Глоссарий 40

Технические характеристики 41

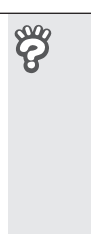

Меры предосторожности



Размещение

Установите устройство на горизонтальной поверхности вдали от прямых солнечных лучей, высоких температур, высокой влажности и сильной вибрации. Такие условия могут повредить корпус и другие компоненты устройства, тем самым сократив срок его службы.

Не ставьте тяжелые предметы на устройство.

Напряжение

Не используйте источники питания высокого напряжения. Это может привести к перегрузке устройства и возгоранию.

Не используйте источники питания постоянного тока. Тщательно проверьте источник питания прежде чем установить аппарат на судне или в другом месте, где используются источники постоянного тока.

Меры предосторожности при обращении с сетевым шнуром

Убедитесь в том, что сетевой шнур подсоединен правильно и не поврежден. Неплотное подсоединение и повреждения шнура могут привести к возгоранию или поражению электрическим током. Не дергайте, не сгибайте сетевой шнур и не кладите на него тяжелые предметы.

При выключении из розетки крепко удерживайте штепсельную вилку. Дергая за сетевой шнур, вы можете получить поражение электрическим током.

Не прикасайтесь к штепсельной вилке влажными руками. Это может привести к поражению электрическим током.

Инеродные предметы

Не допускайте попадания металлических предметов внутрь устройства. Это может привести к поражению электрическим током или поломке устройства.

Не допускайте попадания жидкостей внутрь устройства. Это может привести к поражению электрическим током или поломке устройства. Если это случилось, немедленно отсоедините устройство от источника питания и свяжитесь с вашим дилером. Не распыляйте инсектициды на устройство или внутрь него. В их состав входят воспламеняющиеся газы, попадание которых внутрь устройства может привести к возгоранию.

Обслуживание

Не пытайтесь самостоятельно ремонтировать устройство. Если звук прерывается, индикаторы не светятся, идет дым, либо вы столкнулись с другой проблемой, не упомянутой в настоящей инструкции, то отсоедините сетевой шнур и свяжитесь с вашим дилером или с авторизованным сервисным центром. Если ремонт, разборка или переделка устройства производятся некомпетентными лицами, это может привести к поражению электрическим током или к возгоранию.

Продлите срок службы устройства, отсоединив его от источника питания, если оно не будет использоваться в течение длительного периода времени.

Принадлежности

Проверьте и ознакомьтесь с прилагаемыми принадлежностями.



1 Пульт дистанционного управления (N2QAYZ000003)



2 Батарейки пульта ДУ



1 Рамочная AM-антенна



1 Внутренняя FM-антенна



1 Видеокабель



1 Кабель колонок



2 Листы наклеек для шнуров динамиков



4 Стойки

2×стойки с коротким кабелем
2×стойки с длинным кабелем



4 основания



16 Винтов



4 Заглушки



1 Сетевой шнур



1 Микрофон



1 Демонстрационный DVD-диск

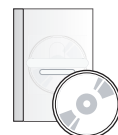

DivX Содержание "Видео по запросу" (VOD) шифруется для защиты авторских прав. Для воспроизведения материалов DivX VOD на данном устройстве вам сначала необходимо зарегистрировать устройство.

Следуйте онлайн инструкциям для приобретения материалов DivX VOD, ввода регистрационного кода устройства и его регистрации. Для дополнительной информации о DivX VOD посетите web-сайт www.divx.com/vod.

Показ регистрационного кода устройства

(→ стр. 28, "DivX Registration" в разделе "Others")

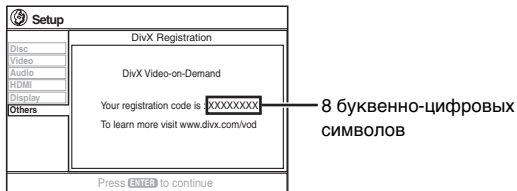

- Мы рекомендуем записать этот код для последующих ссылок.
- После первого воспроизведения материалов DivX VOD будет показываться другой регистрационный код в "DivX Registration". Не используйте этот регистрационный код для приобретения материалов DivX VOD. Если вы используете этот код для приобретения материалов DivX VOD, и затем воспроизведете эти материалы на устройстве, вы больше не сможете воспроизводить любые материалы, приобретенные вами с использованием предыдущего кода.
- Если вы приобретете материалы DivX VOD с использованием регистрационного кода, отличающегося от кода этого устройства, вы не сможете воспроизвести эти материалы. (На дисплее появляется сообщение "Authorization Error".)

Относительно материалов DivX, которые могут быть воспроизведены только ограниченное количество раз

Некоторые материалы DivX VOD могут быть воспроизведены только ограниченное количество раз. При воспроизведении таких материалов будет показываться оставшееся число раз воспроизведения. Вы не сможете воспроизвести эти материалы, когда оставшееся число раз воспроизведения будет равно нулю. (На дисплее появляется сообщение "Rented Movie Expired").

При воспроизведении таких материалов

- Число оставшихся воспроизведений будет уменьшаться на единицу, если
 - вы нажмете [⏪] или нажмете и будете удерживать нажатой [—SETUP].
 - вы нажмете [■ STOP]. (Нажмите [⏸ PAUSE] для паузы при воспроизведении.)
 - вы нажали [◀◀, ▶▶ SKIP] или [◀◀, ▶▶ SLOW/SEARCH] и т. п. и перешли на другие материалы или к началу материалов, которые были воспроизведены.
- Функции продолжения (→ стр. 17, Стоп) и Marker (→ стр. 23, Play Menu) не работают.

Изготовлено по лицензии фирмы Dolby Laboratories. Долби, "Dolby", "Pro Logic" и символ с двойным "D"- товарные знаки фирмы Dolby Laboratories.

"DTS" и "DTS Digital Surround" являются зарегистрированными торговыми марками компании Digital Theater Systems, Inc.

Это изделие включает технологию защиты авторских прав, которая защищена по методу заявок определенных патентов США и других прав интеллектуальной собственности, являющихся собственностью корпорации Macrovision и других владельцев авторских прав. Использование этой технологии защиты авторских прав должно быть одобрено корпорацией Macrovision, и она нацелена для использования в быту и другого ограниченного использования для просмотра, если только иное не одобрено корпорацией Macrovision. Запрещается копирование технологии и демонтаж изделия.

Технология звукового декодирования MPEG (Уровень 3), лицензированная у Fraunhofer IIS и Thomson multimedia.

Windows Media и логотип Windows являются торговыми марками или зарегистрированными торговыми марками корпорации Microsoft в Соединенных Штатах и/или других странах.

WMA – это формат сжатия, разработанный корпорацией Microsoft. У этого формата качество звучания такое же, как у формата MP3, однако размер файла меньше, чем файл формата MP3.



HDCD[®], HDCD[®], High Definition Compatible Digital[®] и Pacific Microsonics[™] являются или зарегистрированными торговыми марками или торговыми марками компании Pacific Microsonics, Inc. в Соединенных Штатах и/или других странах.

Система HDCD произведена по лицензии компании Pacific Microsonics, Inc. При изготовлении этого продукта используются один или несколько патентов: патент Соединенных Штатов № 5,479,168, 5,638,074, 5,640,161, 5,808,574, 5,838,274, 5,854,600, 5,864,311, 5,872,531, патент Австралии № 669114 и другие заявленные патенты.

Данное изделие лицензировано в рамках пакетной лицензии на патент визуального формата MPEG-4 для личного и некоммерческого использования потребителем для (i) кодирования видео в соответствии с визуальным стандартом MPEG-4 ("MPEG-4 Video") и/или (ii) декодирования MPEG-4 видео, которое было закодировано потребителем в результате личной или некоммерческой деятельности и/или было получено потребителем от производителя видео, имеющего лицензию MPEG LA на производство видеформата MPEG-4. Для какого-либо другого использования лицензия не предоставляется и не подразумевается ее предоставление. Дополнительная информация, связанная с использованием в рекламных, внутренних и коммерческих целях и с лицензированием, может быть получена у MPEG LA, LLC. См. <http://www.mpeg-la.com>.

Изделие, официально сертифицированное DivX[®] Certified. Воспроизводит видео DivX[®] всех версий (в том числе DivX[®]6) при стандартном воспроизведении файлов мультимедиа DivX[®]. DivX, DivX Certified и соответствующие логотипы являются торговыми марками DivX, Inc. и используются по лицензии.



HDMI, логотип HDMI и High-Definition Multimedia Interface являются торговыми марками или зарегистрированными торговыми марками корпорации HDMI Licensing LLC.

HDAVI Control[™] является торговой маркой компании Matsushita Electric Industrial Co., Ltd.



HighMAT[™] и логотип HighMAT являются торговыми знаками или зарегистрированными торговыми знаками компании Microsoft Corporation в Соединенных Штатах и/или в других странах.

ШАГ 1

Сборка фронтальных колонок и колонок звукового окружения

Прилагаемые стойки специально предназначены для установки фронтальных колонок и колонок звукового окружения Panasonic SB-FS540. Используйте их только как указано в данной инструкции.

Подготовка

- Во избежание повреждения и царапин положите мягкую ткань и производите сборку колонок на ткани.
- Для сборки используйте крестовую отвертку.
- Перед началом сборки, установкой и подсоединением убедитесь в том, что вы располагаете всеми указанными компонентами.
- Правая и левая колонки и стойки не различаются.
- Для установки на стене обратитесь к стр. 7.

4 Фронтальные колонки и колонки звукового окружения (с заглушкой)



4 Стойки

- 2× стойки с коротким кабелем: для фронтальных колонок
- 2× стойки с длинным кабелем: для колонок звукового окружения



4 Основания



16 Винтов

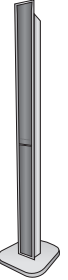

1 Прикрепите стойку к основанию.

① Пропустите кабель колонки через основание.

Для большего удобства свободно сложите кабель пополам (сильно не перегибайте), пропустите согнутую часть в отверстие и затем пропустите оставшуюся часть кабеля через основание.

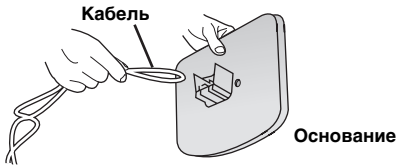

② Соедините стойку с основанием, аккуратно протягивая конец кабеля колонки.

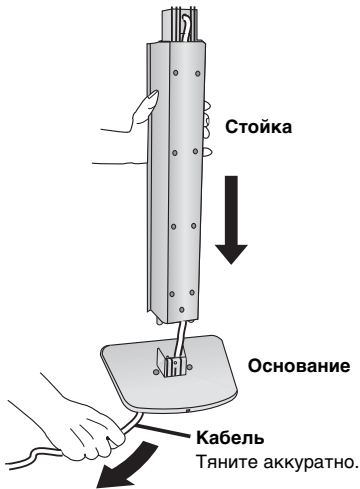

2 Закрепите стойку на основании.

Винт
Надежно затяните.

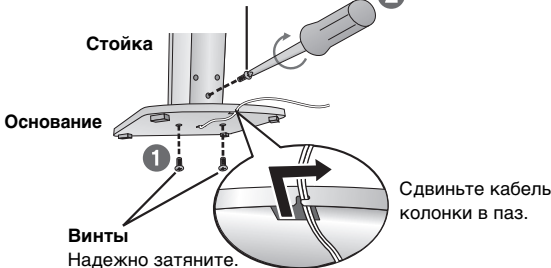

Сдвиньте кабель колонки в паз.

Винты
Надежно затяните.

3 Прикрепите колонку к стойке.

① Вытяните конец кабеля колонки и расположите его между выступами.

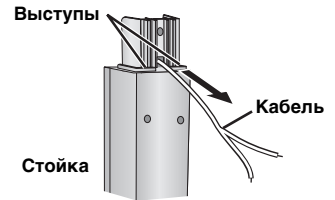

② Прикрепите колонку к стойке.



4 Закрепите колонку на стойке.

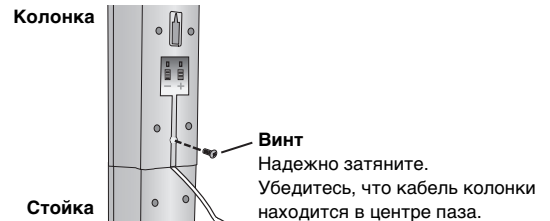

Винт
Надежно затяните.
Убедитесь, что кабель колонки находится в центре паза.

5 Подключите кабель колонки.

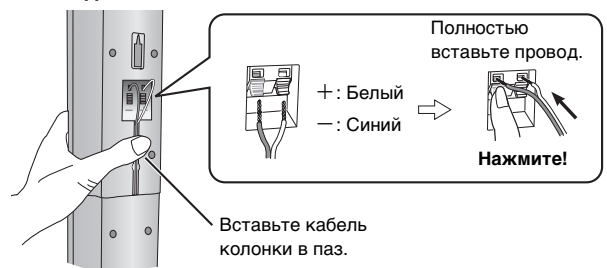

Полностью вставьте провод.
+ : Белый
- : Синий
Нажмите!

Вставьте кабель колонки в паз.

Предотвращение падения колонок

- Вам необходимо приобрести соответствующее вворачиваемое в стену или балку кольцо, к которому будет привязана колонка.
- При креплении к бетонной стене или поверхности, которая может оказаться недостаточно прочной, проконсультируйтесь с квалифицированным строителем относительно подходящей процедуры. Неправильное крепление может привести к повреждению стены или колонок.

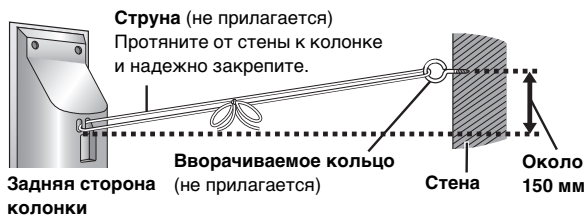

Варианты установки колонок

Крепление на стене

- Вы можете закрепить все колонки (кроме сабвуфера) на стенах.
- Стены или балки, к которым будут крепиться колонки, должны выдерживать вес более 10 кг на винт. При установке колонок на стене обратитесь за консультацией к квалифицированному строителю. Неправильное крепление может привести к повреждению стены и колонок.
- При настенном монтаже фронтальных колонок или колонок звукового окружения рекомендуется использовать струну (не прилагается) для предотвращения падения колонок.

Например:

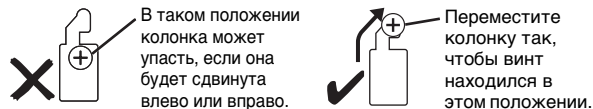

Перекрепление кабеля колонки к стойке

- 1 Выверните восемь винтов из стойки и снимите сетку колонки.

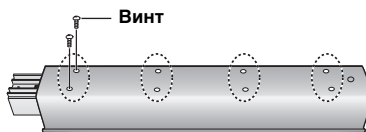

- 2 Разместите кабель.

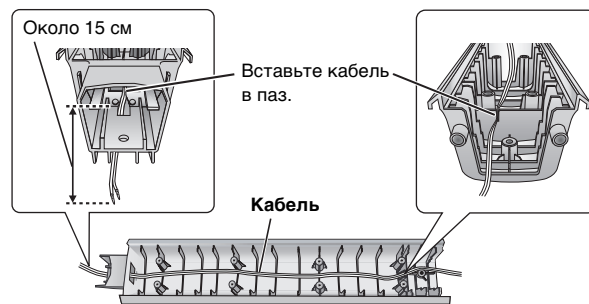

- 3 Закрепите сетку колонки винтами.

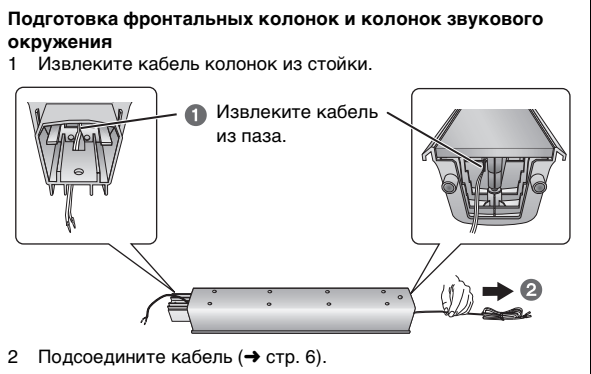

- 1 Установите заглушку на фронтальных колонках или колонках звукового окружения.



- 2 Заверните винт (не прилагается) в стену.

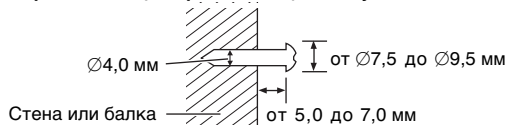

- 3 Надежно установите отверстие(-я) колонки на винт(-ы).
Фронтальная колонка и колонка звукового окружения

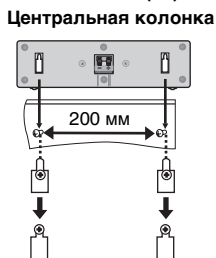
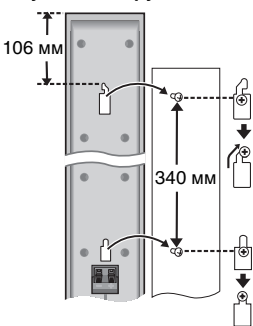

Установка стоек колонок (не прилагается)

(Для центральной колонки)

- Перед приобретением стоек убедитесь, что они соответствуют этим условиям. Убедитесь в том, что диаметр и длина винтов, и расстояние между винтами соответствуют указанному на диаграмме.
- Стойки должны выдерживать нагрузку свыше 10 кг.
 - Стойки должны быть устойчивы, даже если колонки располагаются высоко.

Отверстия для винтов по металлу

Для крепления к стойкам колонок

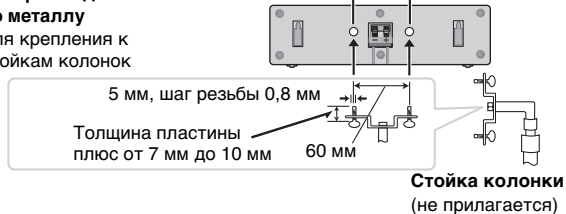

ШАГ 2

Размещение колонок

Размещение колонок влияет на характеристики низких частот и на звуковое поле. Обратите внимание на следующие моменты:

- Размещайте колонки на устойчивых основаниях.
- Размещение колонок слишком близко к полу, стенам и углам может привести к усилению низких частот. Закройте стены и окна толстыми шторами.
- Левая и правая колонка взаимозаменяемые, а фронтальные колонки и колонки звукового окружения нет.
- Установите фронтальные и центральную колонки, а также колонки звукового окружения приблизительно на одинаковом расстоянии от места прослушивания.
Углы на диаграмме указаны приблизительно.



Пример установки



Используйте только прилагаемые колонки

- Использование других колонок может привести к повреждению устройства и отрицательно скажется на качестве звучания.
- Установите колонки на ровной поверхности, чтобы не допустить их падения. Если не удастся установить их на ровной поверхности, следует принять соответствующие меры предосторожности, чтобы не допустить их падения.

Основное устройство

Примечание

- Устанавливайте колонки, как минимум, на расстоянии 10 мм от системы для обеспечения надлежащей вентиляции.
- Для обеспечения надлежащей вентиляции и поддержания нормального потока воздуха вокруг устройства, располагайте его так, чтобы вокруг него имелось свободное пространство, как минимум, в 5 см.
- Не закрывайте вентиляционные отверстия основного устройства.

Центральная колонка

- Вибрация, вызванная центральной колонкой, может привести к ухудшению изображения, если она установлена непосредственно на телевизоре. Установите центральную колонку в тумбочку или на полку.
- Для предотвращения падения колонок не устанавливайте их непосредственно на телевизор.

Сабвуфер

Установите справа или слева от телевизора на полу или на устойчивой полке так, чтобы не возникало вибрации. Удалите, приблизительно, на 30 см от телевизора.

Предупреждение

- Не становитесь на основание. Например, фронтальная колонка. Будьте бдительны, когда дети находятся рядом.



- Не прикасайтесь к сеткам колонок. Например, Центральная колонка.

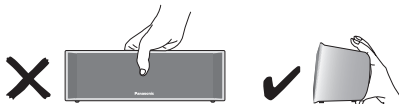

Примечания по использованию колонок

- Вы можете повредить ваши колонки и сократить срок их службы, если будете воспроизводить звук с высоким уровнем громкости в течение длительного периода времени.
- Во избежание повреждений уменьшите громкость в следующих случаях:
 - При воспроизведении искаженного звука.
 - При реверберации колонок из-за проигрывателя или микрофона, помех от FM радиовещания или непрерывных сигналов с осциллятора, тестового диска или электронного устройства.
 - При регулировании качества звучания.
 - При включении или выключении устройства.

Если на телевизоре нарушилась цветопередача

Центральная и фронтальные колонки предназначены для использования в непосредственной близости от телевизора, однако в некоторых случаях это может негативно влиять на некоторые модели телевизоров или комбинации устройств. В этом случае выключите телевизор приблизительно на 30 минут.

Функция размагничивания телевизора должна устранить эту проблему. Если проблема не была устранена, установите колонки дальше от телевизора.

Предупреждение

- Основное устройство и поставляемые колонки предназначены только для использования в соответствии с указаниями данного руководства. Несоблюдение этого требования может привести к повреждению усилителя и/или колонок и к риску возникновения пожара. Если произошло повреждение, или вы заметили внезапное изменение в эксплуатационных характеристиках устройства, проконсультируйтесь с квалифицированным специалистом по обслуживанию.
- Не пытайтесь крепить эти колонки к стенам каким-либо иным способом, кроме описанного в данном руководстве.

ШАГ 3

Подключение колонок

1 Кабель колонки
(Для центральной колонки)



2 Листы наклеек для шнуров динамиков
• Прикрепите наклейки для кабелей колонок, чтобы облегчить подсоединение.



Будьте внимательны, чтобы не перемкнуть (короткое замыкание) или не перепутать полярность проводов колонок, так как это может привести к их повреждению.

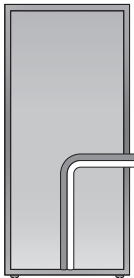

6 САБВУФЕР

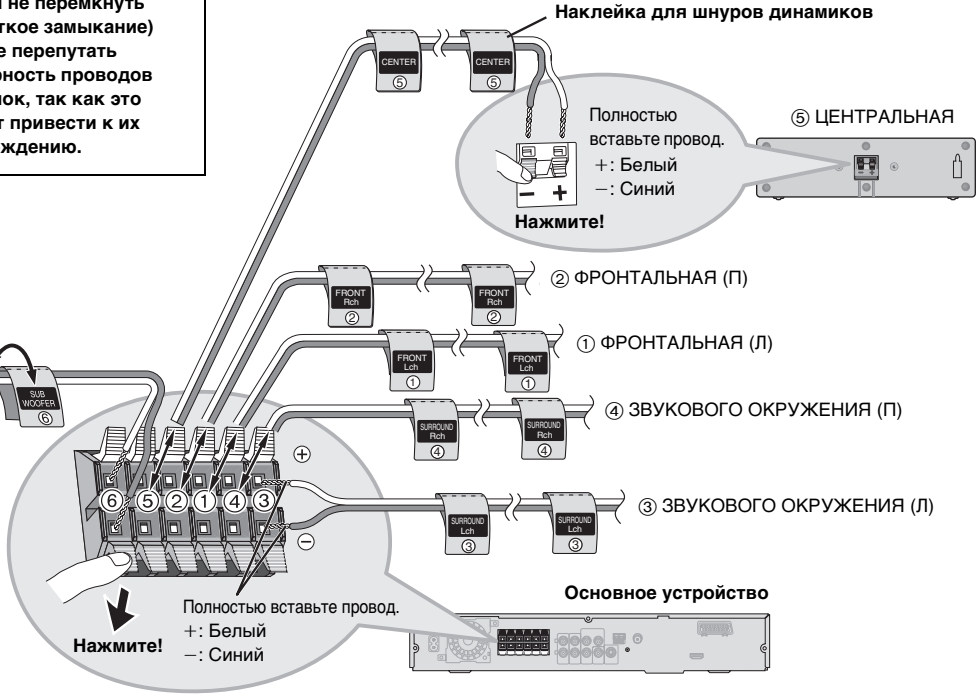

ШАГ 4 **Аудио и видеоподключения**

- Не подключайте устройство через кассетный видеомagniтофон. Из-за функции защиты от копирования изображение может отображаться неправильно.
- Перед подключением выключите телевизор и обратитесь к инструкции по эксплуатации телевизора.

Видеокабель



Телевизор с входным гнездом HDMI

HDMI-совместимый телевизор
(не прилагается)



HDMI-кабель
(не прилагается)

Задняя панель
основного устройства



Используйте подключение HDMI для наслаждения высококачественным звучанием и изображением всего через один кабель (→ стр. 40, HDMI).

- Установите “Video Output” в положение “On” и “Audio Output” в положение “On” (→ стр. 28, Раздел “HDMI”).
- Установите “Video Output Mode” (→ стр. 23, Picture Menu).

HDMI-управление (HDAVI-контроль)

Если ваш телевизор Panasonic является телевизором, совместимым с HDMI-контролем, вы можете управлять вашим телевизором синхронно с использованием домашнего кинотеатра и наоборот [→ стр. 36, Управление как телевизором, так и системой домашнего кинотеатра: с HDMI-управление (HDAVI-Control™)].

Примечание

- При использовании функции HDAVI-контроля выполните дополнительные аудиоподключения (→ ниже).
- Не подключайте кабель SCART (→ стр. 11) при использовании функции HDAVI-контроля.
- Рекомендуется использовать HDMI-кабель Panasonic.
[Номер рекомендуемого изделия : RP-CDHG15 (1,5 м), RP-CDHG30 (3,0 м), RP-CDHG50 (5,0 м), и т. д.]
- Кабели, не совместимые с HDMI, не могут использоваться.

Основные аудиоподключения

Телевизор
(не прилагается)

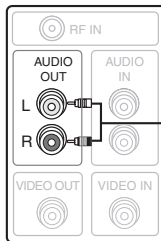

Аудиокабель
(не прилагается)

Задняя панель
основного устройства

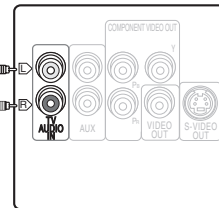

- Это аудиоподключение позволяет вам воспроизводить звук с телевизора через вашу систему домашнего кинотеатра. Обратитесь к разделу “Управление другим оборудованием” (→ стр. 35).
- Вы также можете выполнить подключение к разъемам AUX основного устройства. Разъемы TV AUDIO IN и AUX предназначены для внешнего аудиовхода.

Основные видеоподключения

Телевизор
(не прилагается)

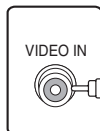

Видеокабель
(прилагается)

Задняя панель
основного устройства

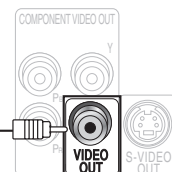

Другие видеоподключения для улучшенного качества изображения

COMPONENT VIDEO OUT



● Использование разъема COMPONENT VIDEO OUT

Разъемы COMPONENT VIDEO OUT позволяют получить более четкое изображение, чем разъем S-VIDEO OUT. Эти разъемы могут использоваться для чересстрочного или построчного выхода. Подключение с использованием этих разъемов подает на выход сигналы цветowego разделения (Pb/P_r) и сигнал яркости (Y) для достижения высокой точности при воспроизведении цветов.

● Обозначение разъемов компонентного видеовыхода зависит от телевизора или монитора (например, Y/Pb/P_r, Y/B-Y/R-Y, Y/Cb/C_r). Подключайте разъемы соответствующих цветов.

● При выполнении этого подключения выберите "Video/YPbPr" или "S-Video/YPbPr" из QUICK SETUP (→ стр. 13). Если выбрано "RGB/No Output", RGB-сигнал подается на выход через разъем SCART (AV), и никакой сигнал не подается на выход через выходные разъемы компонентного выхода.

Для наслаждения построчным видео

- Подключите к построчному выходу совместимого телевизора.
 - ① Установите "Video Output" на "Off" (→ стр. 28, Раздел "HDMI").
 - ② Установите "Video Output Mode" на "480p" или "576p" и затем выполните инструкции, указанные в экранном меню (→ стр. 23, Picture Menu).
- Телевизоры Panasonic с входными гнездами 625 (576)/50i-50p, 525 (480)/60i-60p совместимы с построчным видео. Проконсультируйтесь с изготовителем, если у вас телевизор другой марки.

S-VIDEO OUT

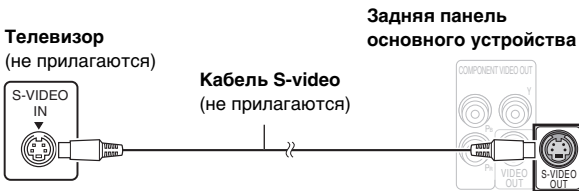

● Использование разъема S-VIDEO OUT

Разъем S-VIDEO OUT обеспечивает более яркое изображение, чем VIDEO OUT за счет разделения сигналов цветности (C) и яркости (Y). (Реальные результаты зависят от телевизора.)

SCART

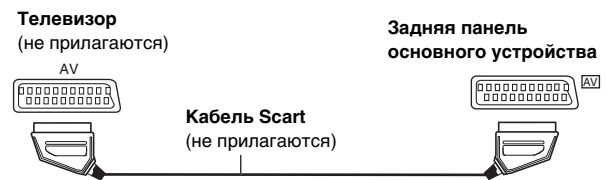

● Использование разъема SCART (AV)

Для улучшения качества изображения вы можете изменить выход видеосигнала с разъема SCART (AV) с "Video" на "S-Video" или "RGB" для соответствия типу используемого вами телевизора. Выберите "S-Video/YPbPr" или "RGB/No Output" из QUICK SETUP (→ стр. 13). Также установите "Video Output" в положение "Off" (→ стр. 28, Раздел "HDMI").

Это подключение также позволяет вам воспроизводить звук с телевизора через вашу систему домашнего кинотеатра. Обратитесь к разделу "Управление другим оборудованием" (→ стр. 35).

■ Подключение абонентской приставки кабельного телевидения или видеомagniтофон

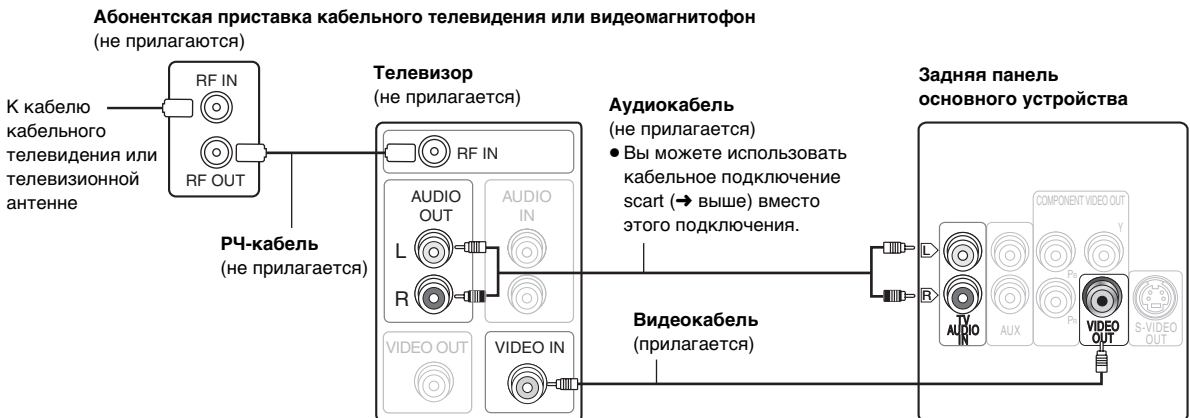

Вы можете использовать разъемы AUX для аудиовхода при подключении другого внешнего устройства (например, кассетного видеомagniтофона). Выберите "AUX" в качестве источника входа (SELECTOR → стр. 14).

Рамочная АМ-антенна



Внутренняя FM-антенна



Сетевой шнур



- Подключайте сетевой шнур только после завершения всех подключений.
- Использование внешней антенны (дополнительно) (→ стр. 31).

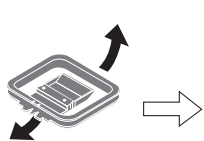

Внутренняя FM-антенна
Закрепите этот конец антенны в месте наилучшего приема.

Липкая лента

Рамочная АМ-антенна

Установите антенну на ее основание.
Расположите антенну в месте наилучшего приема.
Незакрепленный кабель антенны не должен касаться других проводов и кабелей.

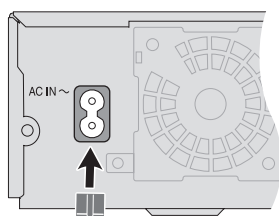

Сетевой шнур

К сетевой розетке

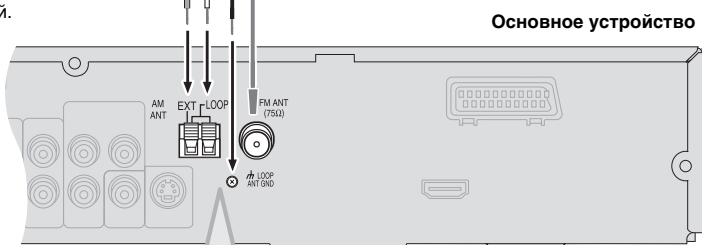

Основное устройство

- 1 Нажимая полностью, вставьте провод.
- 2 Немного отверните винт разъема при помощи крестовой отвертки.
- 3
- 4 Снова затяните винт разъема.

Красный Белый Черный

Экономия электроэнергии

Даже в выключенном состоянии это устройство потребляет небольшое количество электроэнергии (около 0,5 Вт). Для экономии электроэнергии отключите устройство от сети, если оно не будет использоваться в течение длительного времени. После повторного включения в сеть вам потребуется заново установить некоторые позиции памяти устройства.

Примечание

Прилагаемый шнур питания должен использоваться только для этого устройства. Не используйте его с другим оборудованием. Также не используйте с данным устройством шнуры от другого оборудования.

ШАГ 6

Подготовка пульта дистанционного управления



2 Вставьте так, чтобы полюса (+ и -) совпадали с показанными в пульте ДУ.

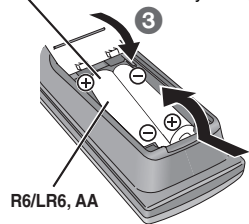

R6/LR6, AA

1 • Не используйте батареи перезаряжаемого типа.

Не:

- смешивайте старые и новые батарейки.
 - используйте одновременно батарейки разных типов.
 - нагревайте и не допускайте контакта с пламенем.
 - разбирайте и не замыкайте контакты.
 - пытайтесь перезарядить щелочные или марганцевые батарейки.
 - используйте батарейки, если снята наружная оболочка.
- Неправильное обращение с батарейками может стать причиной вытекания электролита, который может серьезно повредить пульт дистанционного управления.

Извлеките батареи, если пульт дистанционного управления не будет использоваться в течение длительного времени. Храните в прохладном темном месте.

■ Использование

Направляйте на датчик сигнала пульта дистанционного управления (→ стр. 14), избегая препятствий с максимального расстояния 7 м непосредственно перед устройством.

ШАГ 7

Выполнение QUICK SETUP (БЫСТРАЯ НАСТРОЙКА)

Экран QUICK SETUP помогает вам сделать необходимые настройки.

Для показа изображения с основного устройства, включите телевизор и измените его режим видеовхода (например, VIDEO 1, AV 1 и т. п.).

- Для изменения режима видеовхода телевизора обратитесь к его инструкции по эксплуатации.
- Этот пульт дистанционного управления может управлять основными функциями телевизора (→ стр. 35).

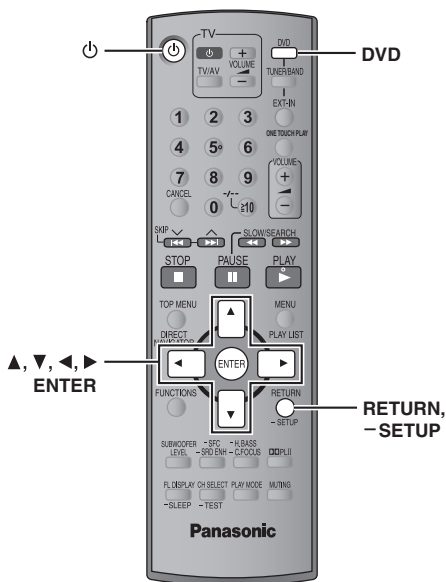

1		Включите устройство.
2		Выберите "DVD/CD".
3		Нажмите и держите нажатой для показа экрана QUICK SETUP.
4	<p>Выбор</p> <p>Регистрация</p>	Следуйте сообщениям и выполните настройки.
5		Нажмите для завершения QUICK SETUP.
6		Нажмите несколько раз для выхода.

Чтобы изменить эти настройки позднее
Выберите "QUICK SETUP" в разделе "Others" (→ стр. 28).



См. ссылки на страницы в скобках.

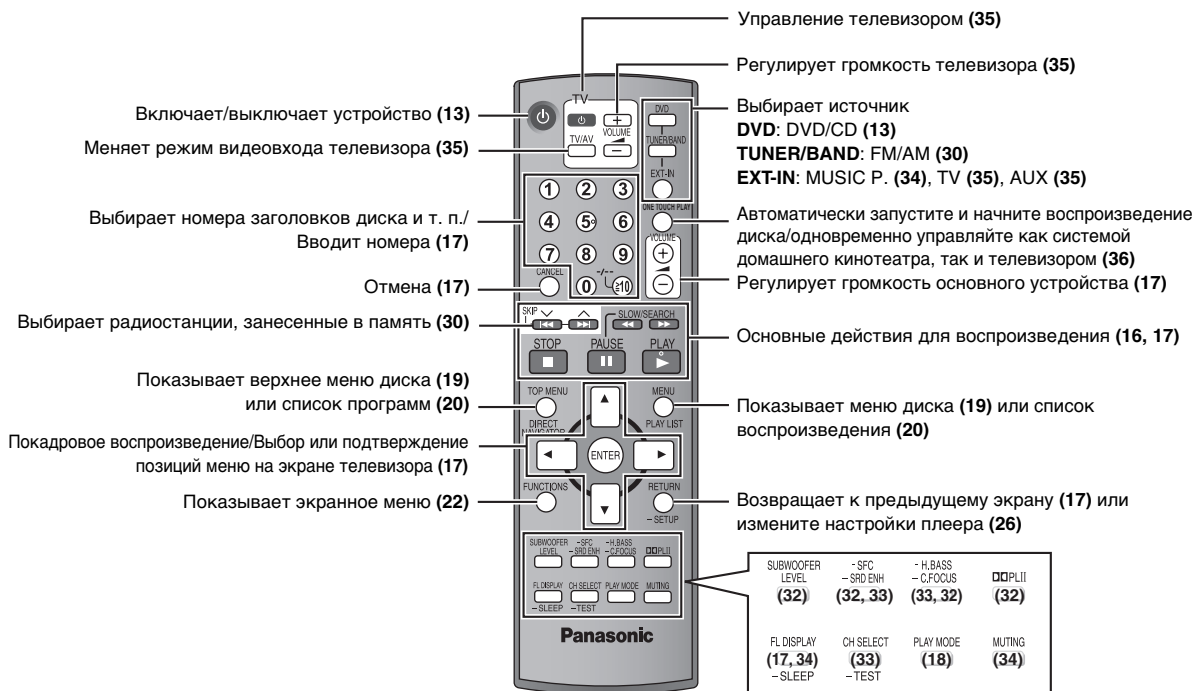

Для использования функций, помеченных “—”: Нажмите кнопку и держите нажатой более 2 секунд.

Выключатель режима ожидания/включения [⏻/⏻]

Нажмите, чтобы переключить устройство из включенного состояния в режим ожидания и обратно. В режиме ожидания устройство, тем не менее, потребляет небольшое количество электроэнергии. (16)

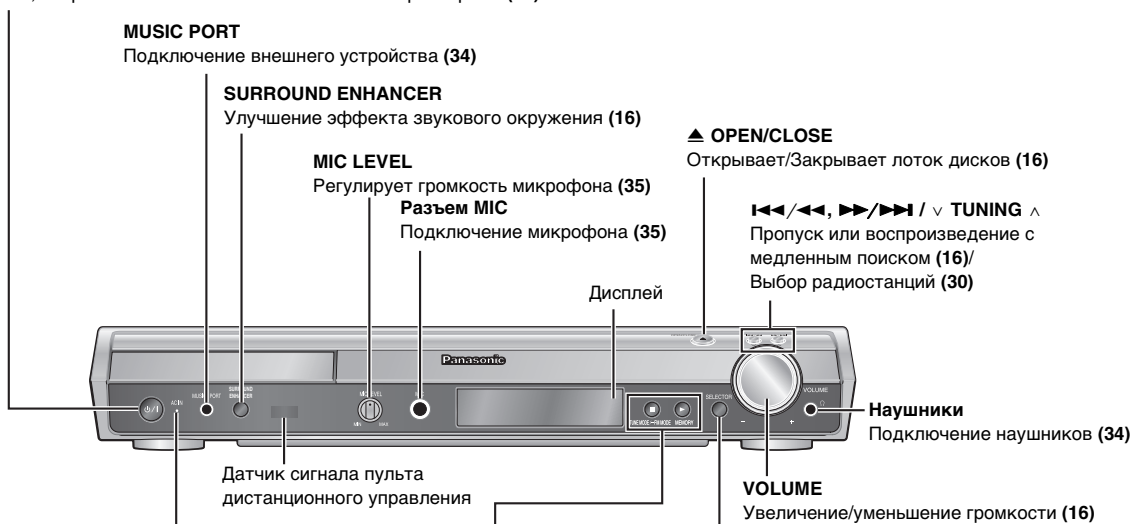

Индикатор питания от сети [AC IN]
Индикатор светится при подключении к сети переменного тока.





■ / -TUNE MODE / —FM MODE
Прекращение воспроизведения (16)/
Выбор режима настройки (30)
Регулирование условий приема FM (30)

▶ / MEMORY
Воспроизведение дисков (16)/
запоминание принимаемых радиостанций (30)

SELECTOR (30)
DVD/CD→FM→AM→TV→AUX→MUSIC P.→
Возврат к DVD/CD

Диски, которые могут воспроизводиться

Действия, описываемые в настоящей инструкции, в основном указываются вместе с форматами. Значки типа **DVD-V** обозначают форматы.

	DVD-Video DVD-V —
	DVD-Audio DVD-A DVD-V <ul style="list-style-type: none"> • DVD-V Некоторые диски DVD-Audio содержат материалы DVD-Video. Для воспроизведения материалов DVD-Video выберите "Play as DVD-Video" в Other Menu (→ стр. 25).
	Video CD VCD <ul style="list-style-type: none"> • Включая SVCD (соответствующие стандарту IEC62107)
	DVD-RAM DVD-VR MP3 JPEG MPEG4 DivX *1 <ul style="list-style-type: none"> • DVD-VR Записанные устройствами с использованием Версии 1.1 Video Recording Format (унифицированного стандарта видеозаписи), такими как DVD-видеорекордеры, DVD-видеокамеры, персональные компьютеры и т. п. • JPEG Записанные с мультикамерами Panasonic SD или DVD-видеорекордерами с использованием DCF (Design rule for Camera File system) Стандартной версии 1.0. • MPEG4 Записанные с мультикамерами Panasonic SD или DVD-видеорекордерами [соответствующими техническим параметрам SD VIDEO (стандарт ASF)/MPEG4 (Simple Profile) видеосистема/G.726 аудиосистема].
	DVD-R (DVD-Video)*2/DVD-RW (DVD-Video) DVD-V <ul style="list-style-type: none"> • Диски, записанные и финализированные*3 на DVD-видеорекордерах или DVD-видеокамерах. DVD-R (VR)*2/DVD-RW (VR) DVD-VR <ul style="list-style-type: none"> • Диски, записанные и финализированные*3 на DVD-видеорекордерах или DVD-видеокамерах с использованием Версии 1.1 (или только 1.2 DVD-R DL) стандарта Video Recording Format (унифицированного стандарта видеозаписи). DVD-R/DVD-RW MP3 JPEG MPEG4 DivX *1 <ul style="list-style-type: none"> • Финализируйте*3 диск после записи.
—	+R (видео)*2/+RW (видео) DVD-V <ul style="list-style-type: none"> • Диски, записанные и финализированные*3 на DVD-видеорекордерах или DVD-видеокамерах.
	CD CD WMA MP3 JPEG VCD MPEG4 DivX *1 <ul style="list-style-type: none"> • Это устройство может воспроизводить диски CD-R/RW, записанные в указанных выше форматах. Закройте сессии или финализируйте*3 диск после записи. • CD Это устройство совместимо с HDCD, однако оно не поддерживает функцию Peak Extend (функция, которая расширяет динамический диапазон сигналов высокого уровня). HDCD-кодированные диски CD звучат лучше, так как они кодированы с 20 битами, по сравнению с 16 битами для всех других дисков CD. • WMA MP3 JPEG Это устройство также воспроизводит диски HighMAT. • WMA Это устройство не поддерживает Multiple Bit Rate (MBR - файл, который имеет один и тот же материал, записанный с различной скоростью битов).

*1 Функции, добавленные с DivX Ultra, не поддерживаются.

*2 Включает односторонние, двухслойные диски.

*3 Процесс, который позволяет воспроизводить на совместимом оборудовании.

• В любом случае может быть невозможно воспроизводить все указанные выше диски из-за типа диска или из-за условий записи.

■ Диски, которые не могут воспроизводиться

DVD-RW версия 1.0, DVD-ROM, CD-ROM, CDV, CD-G, SACD и Photo CD, DVD-RAM, которые не могут быть извлечены из их картриджа, 2,6-ГБ и 5,2-ГБ DVD-RAM и "Chaofei VCD", имеющиеся в продаже, включая CVD, DVCD и SVCD, которые не соответствуют стандарту IEC62107.

■ Видеосистемы

- Этот аппарат может воспроизводить видео систем PAL и NTSC, но ваш телевизор должен совпадать с системой, используемой на диске.
- Диски PAL не могут правильно просматриваться на телевизоре NTSC.
- Это устройство может преобразовывать сигналы NTSC в сигналы формата PAL 60 для просмотра на телевизоре PAL (→ стр. 27, "NTSC Disc Output" в разделе "Video").

Предосторожности при обращении с дисками

■ Чистка дисков

Протрите влажной тканью, а затем вытрите насухо.



■ Меры предосторожности при обращении с дисками

- Не наклеивайте на диски этикетки или наклейки. Это может привести к деформации диска, что сделает его непригодным для использования.
- Не лишите на стороне этикетки шариковой ручкой или другими пишущими принадлежностями.
- Не пользуйтесь аэрозолями для очистки пластинок, бензином, разбавителями, антистатическими жидкостями и прочими растворителями.
- Не используйте предохраняющие от царапин протекторы или футляры.
- Не используйте следующие диски:
 - Диски с открытой клейкой поверхностью из-под удаленных наклеек или этикеток (диски, взятые напрокат, и т. п.).
 - Диски, которые сильно деформированы или треснуты.
 - Диски неправильной формы, например, в форме сердца.

Обслуживание

Чистите это устройство мягкой сухой тканью.

- Никогда не используйте для очистки устройства спирт, разбавитель для краски или бензин.
- Перед использованием химически обработанной ткани, внимательно прочитайте прилагаемую инструкцию.

Не используйте очистители линз, имеющиеся в продаже, так как это может привести к поломке. Чистка линз обычно не требуется, хотя это зависит от условий эксплуатации.

Перед перемещением аппарата убедитесь в том, что лоток дисков пустой. Несоблюдение этого требования приведет к риску серьезных повреждений диска и устройства.



Диски, которые могут воспроизводиться / Предосторожности при обращении с дисками / Обслуживание

Основное воспроизведение

Для показа изображения с основного устройства, включите телевизор и измените его режим видеовхода (например, VIDEO 1, AV 1 и т. п.).

- Для изменения режима видеовхода телевизора обратитесь к его инструкции по эксплуатации.

Использование основного устройства

1 Включите устройство. 

2 Выберите "DVD/CD". 

- Выберите "TV" или "AUX" для просмотра видеокассеты, видеомагнитофона, телевизионных программ или программ кабельного телевидения. (Обратитесь на стр. 11 для выполнения необходимых подключений.)

3 Откройте лоток дисков. 

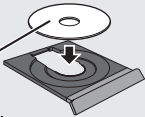
4 Установите диск. 

- Установите двухсторонние диски так, чтобы этикетка для стороны, которую вы хотите воспроизвести, была обращена вверх.
- Для DVD-RAM, перед использованием извлеките диск из картриджа. 



5 Начните воспроизведение. 

Лоток закроется автоматически.

Для изменения качества звучания
→ стр. 32

6 Отрегулируйте громкость. 

Нажмите для пропуска. Нажмите и удерживайте для

– поиска во время воспроизведения
– начала замедленного воспроизведения во время паузы (движущееся изображение)

- Нажмите [▶] (воспроизведение) для начала нормального воспроизведения.

 



Примечание

- Диск продолжает вращаться, пока отображаются меню. Для продления срока службы мотора устройства и экрана телевизора нажмите [■] (Cтoп) по окончании работы с меню.
- Общее количество заголовков может отображаться неправильно на дисках +R/+RW.

Использование пульта дистанционного управления

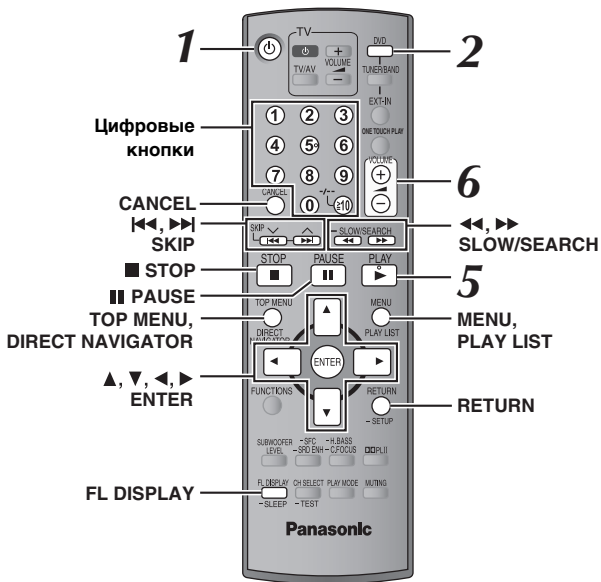

Выбор пункта экранного меню

Выбор

Подтверждение

ENTER

Ввод номера

Например, чтобы выбрать 12: [≥10] → [1] → [2]

Например, чтобы выбрать 123: [1] → [2] → [3] → [ENTER]

● Нажмите [CANCEL] для отмены цифр(ы).

ENTER

CANCEL

Стоп

STOP

Позиция запоминается в то время, как на дисплее высвечивается индикация "RESUME".

- Нажмите кнопку [▶] PLAY] для продолжения воспроизведения.
- Нажмите [■] STOP] еще раз, чтобы очистить позицию.

Пауза

PAUSE

- Нажмите [▶] PLAY] для возобновления воспроизведения.

Пропуск

SKIP

- **WMA** **MP3** **JPEG** **MPEG4** **DivX**

[Эта функция не работает во время программного и произвольного воспроизведения (→ стр. 18)].

[▲, ▼]: Пропуск группы
[◀, ▶]: Пропуск содержания

Поиск (во время воспроизведения)

Замедленное воспроизведение (во время паузы)

SLOW/SEARCH

- До 5 действий.
- Нажмите [▶] PLAY] для начала воспроизведения.
- **VCD** Замедленное воспроизведение: только в прямом направлении.
- **MPEG4** **DivX** Замедленное воспроизведение: Не работает.

Покадровый просмотр (во время паузы)

DVD-A (Часть с движущимся изображением)
DVD-VR **DVD-V** **VCD**

- **VCD** Только в прямом направлении.

Меню диска

TOP MENU
DIRECT NAVIGATOR

DVD-A **DVD-V**

Показывает верхнее меню диска.

DVD-VR

Нажмите кнопку для показа программ (→ стр. 20).

Меню диска

MENU
PLAY LIST

DVD-V

Показывает меню диска.

DVD-VR

Нажмите кнопку для показа списка воспроизведения (→ стр. 20).

VCD с контролем воспроизведения

Показывает меню диска.

Возврат к предыдущему экрану

RETURN

Дисплей основного устройства

FL DISPLAY

DVD-VR **DVD-A** **DVD-V** **WMA** **MP3** **MPEG4** **DivX**

Показ времени

↔ Информационный экран (Например, **DVD-VR** номер программы)

JPEG

Когда включен показ слайдов (→ стр. 22):
SLIDE ↔ Номер содержания
Когда показ слайдов выключен:
PLAY ↔ Номер содержания



Основное воспроизведение

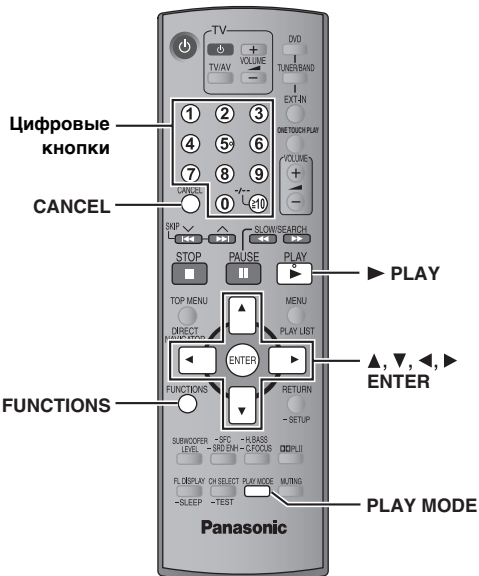

Отображение текущего состояния воспроизведения

FUNCTIONS

Нажмите кнопку [FUNCTIONS].

При каждом нажатии кнопки:

Главное меню (→ стр. 22) → Основные параметры → Дополнительные параметры
 ↑ выключено (нет экранного дисплея) ↓

Основные параметры

Например: [DVD-V] Текущий воспроизводимый номер Прошедшее время воспроизведения



Дополнительные параметры

Например: [DVD-V]

Details-DVD-Video	
Аудиоинформация	Audio 1 ---DTS 3/2.1ch
Информация о субтитрах	Subtitle ---
Информация о ракурсе	Angle 1/1
Формат кадра текущего заголовка	Source Aspect 4:3
Общее время воспроизведения текущего заголовка	Title Total Time 0:54:28

- [MPEG4] [DivX] Во время поиска видео и аудио информация не отображается.

Воспроизведение всей группы, программы или произвольно

PLAY MODE

- Выбор "Play as Data Disc" в Other Menu (→ стр. 25) будет действовать при условии, если следующие функции недоступны для воспроизведения WMA, MP3, JPEG, MPEG4 или DivX видеоматериалов.
- [DVD-V] Некоторые пункты не могут воспроизводиться, даже если вы запрограммировали их.
- [DVD-A] Некоторые диски содержат бонусные группы. Если после выбора группы появляется экран пароля, введите пароль при помощи цифровых кнопок для воспроизведения бонусной группы. Обращайтесь также к обложке диска.

Нажмите [PLAY MODE] в режиме остановки.

Экраны воспроизведения всей группы, воспроизведения программы и произвольного воспроизведения будут появляться друг за другом.

Вся группа ([DVD-A]) → Программа → Произвольно
 ↑ выключено (Нормальное воспроизведение) ↓

Для выхода из режима воспроизведения всех групп, воспроизведения программы и произвольного воспроизведения. Нажмите [PLAY MODE] несколько раз в режиме остановки.

Воспроизведение всех групп

[DVD-A]

Нажмите [▶ PLAY].

All Group Playback

Press PLAY to start

Воспроизведение программы (до 32 позиций)

- 1 Нажмите цифровые кнопки для выбора позиции. ([WMA] [MP3] [JPEG] [MPEG4] [DivX] Нажмите [ENTER] для подтверждения выбора.)

Например: [DVD-V]

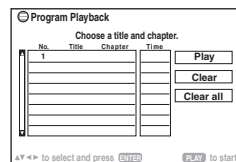

- Повторите данное действие для программирования других позиций.
- Для выбора двухзначного номера. Например, чтобы выбрать 12: [≥10] → [1] → [2] [WMA] [MP3] [JPEG] [MPEG4] [DivX] [1] → [2] → [ENTER]

- 2 Нажмите [▶ PLAY].

Для выбора позиции при помощи кнопок курсора

Нажмите [ENTER] и [▲, ▼] для выбора позиции и затем еще раз. Нажмите [ENTER] для подтверждения.

Для выбора всех позиций

Когда поле "Chapter", "Track" или "Content" будет выделено, нажмите [▲, ▼] для выбора "ALL". Затем еще раз нажмите [ENTER] для подтверждения.

Например: [DVD-V]

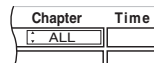

Для изменения выбранной программы

- 1 Нажмите [▲, ▼] для выбора номера программы.
- 2 Нажмите цифровые кнопки для изменения каждой позиции. ([WMA] [MP3] [JPEG] [MPEG4] [DivX] Нажмите [ENTER] для подтверждения выбора.)

Для удаления выбранной программы

- 1 Нажмите [▲, ▼] для выбора номера программы.
- 2 Нажмите [CANCEL] (или нажмите [▲, ▼, ◀, ▶] для выбора "Clear" и затем нажмите [ENTER]).

Для удаления всей программы

Выберите "Clear all" с [▲, ▼, ◀, ▶] и нажмите [ENTER]. Вся программа также удаляется при открытии лотка дисков, выключения устройства или при выборе другого источника.

Произвольное воспроизведение

- 1 [DVD-A] [DVD-V] [WMA] [MP3] [JPEG] [MPEG4] [DivX] Нажмите цифровые кнопки для выбора группы или заголовка. ([WMA] [MP3] [JPEG] [MPEG4] [DivX] Нажмите [ENTER] для подтверждения выбора.)

Например: [DVD-V]

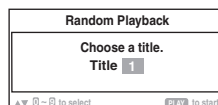

[DVD-A]

- Чтобы ввести все группы, нажмите [◀, ▶] для выбора "All" и затем нажмите [ENTER].
- Для отмены выбора группы нажмите цифровые кнопки, соответствующие группе, которую вы хотите удалить.

- 2 Нажмите [▶ PLAY].

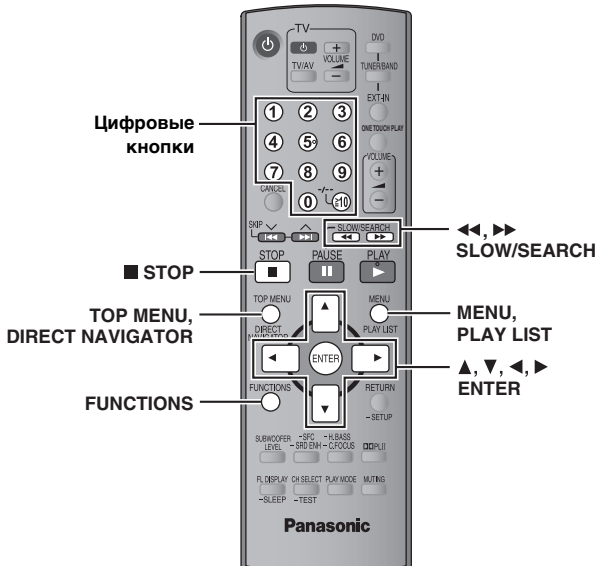

Воспроизведение дисков с данными

WMA MP3 JPEG MPEG4 DivX



Выбор "Play as Data Disc" в Other Menu (→ стр. 25) будет действовать при условии, если следующие функции недоступны для воспроизведения WMA, MP3, JPEG, MPEG4 или DivX видеоматериалов.

• Воспроизведение дисков HighMAT™ (→ стр. 20)

Воспроизведение позиций по порядку (Playback Menu)

1 Нажмите [TOP MENU].

• Для выхода из экрана, нажмите [TOP MENU].



2 Нажмите [▲, ▼] для выбора "All", "Audio", "Picture" или "Video" и нажмите [ENTER].

Воспроизведение с выбранной позиции (Navigation Menu)

1 Нажмите [MENU].

• Для выхода из экрана нажмите [MENU].

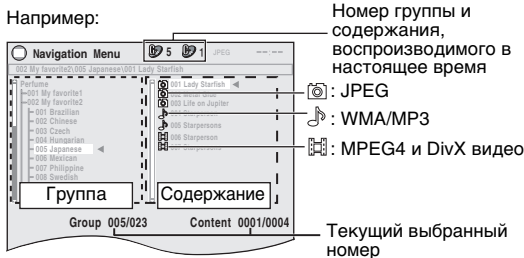

2 Нажмите [◀], затем [▲, ▼] для выбора группы и нажмите [ENTER].

3 Для воспроизведения содержания группы по порядку Нажмите [ENTER]. Для начала воспроизведения с выбранной композиции Нажмите [▲, ▼] для выбора и нажмите [ENTER].

Для прослушивания материалов WMA/MP3 во время показа на экране изображения JPEG сначала выберите файл JPEG и затем выберите аудиоматериалы.

(Обратный порядок выбора не действует.)

Использование подменю

① Пока отображается Navigation Menu
Нажмите [FUNCTIONS].

② Нажмите [▲, ▼] для выбора позиции и затем нажмите [ENTER].

Показанные позиции отличаются в зависимости от типа диска.

Multi	Показываются группы и содержание
List	Только содержание
Tree	Только группы
Thumbnail	Эскизы изображений [JPEG]
Next group	Чтобы перейти к следующей группе
Previous group	Чтобы перейти к предыдущей группе
All	WMA/MP3, JPEG, MPEG4 и DivX видео
Audio	только WMA/MP3
Picture	только JPEG
Video	только MPEG4 и DivX видео
Help display	Для переключения между сообщениями с рекомендациями и индикатором истекшего времени воспроизведения
Find	Для поиска по содержанию или заголовку группы (→ ниже)

Поиск по содержанию или заголовку группы

Выделите заголовок группы для поиска группы или заголовка содержания для поиска содержания.

① Пока отображается подменю (→ выше)

Нажмите [▲, ▼] для выбора "Find" и нажмите [ENTER].



② Нажмите [▲, ▼] для выбора символа и затем нажмите [ENTER].

- Повторите для ввода другого символа.
- Поиск также включает строчные буквы.
- Нажмите [◀, ▶] SLOW/SEARCH для переключения между A, E, I, O и U.
- Нажмите [◀] для удаления символа.
- Оставьте звездочку (*) при поиске заголовков, имеющих введенный вами символ.
- Удалите звездочку (*) для поиска заголовков, начинающихся с введенного вами символа. Для повторного добавления звездочки (*) снова выведите на экран подменю и выберите "Find".

③ Нажмите [▶] для выбора "Find" и нажмите [ENTER].
Появится экран результатов поиска.

④ Нажмите [▲, ▼] для выбора содержания или группы и затем нажмите [ENTER].

(Продолжение на следующей странице)

Рекомендации по созданию дисков данных

- Когда имеется более 8 групп, восьмая группа будет показываться на одной вертикальной линии на экране меню.
- Изображения на экранном меню и на экране компьютера могут отличаться.
- Данное устройство не может воспроизводить файлы, записанные с использованием пакетной записи.

DVD-RAM

- Диски должны соответствовать UDF 2.0.

DVD-R/RW

- Диски должны соответствовать мостику UDF (UDF 1.02/ISO9660).
- Это устройство не поддерживает многосессионную запись. Будет воспроизводиться только текущая сессия.

CD-R/RW

- Диски должны соответствовать стандарту ISO9660 уровня 1 или 2 (за исключением расширенных форматов).
- Данное устройство поддерживает многосессионную запись, но если имеется множество сессий, то потребуется больше времени, чтобы начать воспроизведение. Чтобы избежать этого, сохраняйте минимальное количество сессий.

Присваивание имен папкам и файлам

(На данном устройстве файлы рассматриваются как содержание, а папки как группы).

Во время записи присвойте имена папкам и файлам. Это должны быть номера с одинаковым количеством цифр, которые должны указываться в порядке, в котором вы хотите воспроизводить их (это может работать не всегда).

Файлы должны иметь расширение (→ ниже).

WMA (Расширение: ".WMA" или ".wma")

- Совместимая степень сжатия: между 48 кбит/сек и 320 кбит/сек
- Вы не можете воспроизводить файлы WMA, защищенные от копирования.
- Это устройство не поддерживает Multiple Bit Rate (MBR).

MP3 (Расширение: ".MP3" или ".mp3")

- Совместимая степень сжатия: между 32 кбит/сек и 320 кбит/сек
- Это устройство не поддерживает теги ID3.
- Совместимые частоты выборки:
 - DVD-RAM, DVD-R/RW: 11,02; 12; 22,05; 24; 44,1 и 48 КГц
 - CD-R/RW: 8; 11,02; 12; 16; 22,05; 24; 32; 44,1 и 48 кГц

JPEG (Расширение: ".JPG", ".jpg", ".JPEG" или ".jpeg")

- Отображаются файлы JPEG, снятые цифровой камерой и соответствующие стандарту DCF (Design rule for Camera File system) Версии 1.0. Файлы, которые были изменены, исправлены или сохранены с использованием компьютерного программного обеспечения редактирования изображений, могут не отображаться на экране.
- Данное устройство не может воспроизводить движущиеся изображения, MOTION JPEG и другие такие же форматы, неподвижные изображения, отличающиеся от JPEG (например, TIFF), или воспроизводить изображения с прикрепленным звуком.

MPEG4 (Расширение: ".ASF" или ".asf")

- На данном устройстве вы можете воспроизводить данные MPEG4 [соответствующие техническим требованиям SD VIDEO (стандарт ASF)/MPEG4 (Simple Profile) видеосистемы /G.726 аудиосистемы], записанные на мультиформатных камерах Panasonic SD или DVD-видеорекордерах.
- Дата записи может отличаться от реальной даты.

DivX (Расширение: ".DIVX", ".divx", ".AVI" или ".avi")

- Вы можете воспроизводить все версии DivX® видео (включая DivX®6) [DivX видеосистема/MP3, Dolby Digital или MPEG аудиосистема] при стандартном воспроизведении медиафайлов DivX®. Функции, добавленные с DivX Ultra, не поддерживаются.
- GMC (Global Motion Compensation) не поддерживается.
- DivX файлы размером более 2 ГБ или не имеющие указателя, могут воспроизводиться на устройстве со сбоями.
- Данное устройство поддерживает все разрешения, максимум, до 720×480 (NTSC)/720×576 (PAL).
- На данном устройстве вы можете выбрать до 8 типов аудио и субтитров.

Например: **MP3**

корневая папка

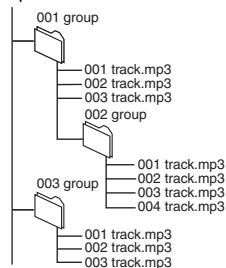

Использование экранных меню

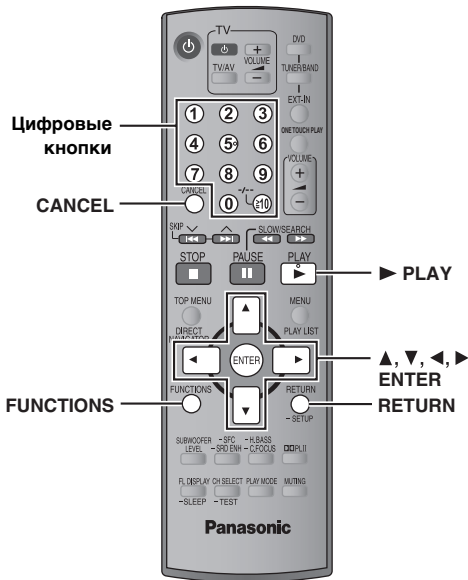

1	FUNCTIONS 	Показывает главное меню.
2	Выбор Переход к следующему меню Подтверждение Возврат к предыдущему меню	Выберите меню. Например: DVD-V
3	Выбор Подтверждение Цифровые кнопки: 1, 2, 3, 4, 5, 6, 7, 8, 9, 0, +/-	Выполните установки. Например: DVD-V
4	RETURN 	Нажмите для выхода.

Главное меню

Показанные позиции отличаются в зависимости от типа диска.

Program
Group
Title
Chapter
Track
Playlist
Content

Чтобы начать с определенной позиции
Например, [DVD-VR] чтобы выбрать программу 12
Нажмите на цифровые кнопки:
[1] → [2] → [ENTER]

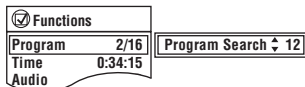

Time	(Time Slip и поиск по времени не работают с дисками +R/+RW.) Для пропуска по нарастающей или по убывающей (Time Slip только для воспроизведения) 1 Дважды нажмите [ENTER] для вывода на дисплей индикатора Time Slip. 2 Нажмите [▲, ▼] для выбора времени и затем нажмите [ENTER]. • Для более быстрого изменения действий нажмите и удерживайте нажатой [▲, ▼]. Для начала с определенного времени (Time Search) Для изменения индикации оставшегося/истекшего времени
Video	[MPEG4] [DivX] Для показа количества пикселей [DivX] fps (кадров в секунду) также показывается на экране.
Audio	[DVD-A] [DVD-V] [DivX] (с несколькими звуковыми дорожками) Для выбора аудиодорожки [DVD-VR] [VCD] [DivX] Для выбора "L", "R" или "LR" [DVD-V] (Диск караоке) Для выбора "On" или "Off" для вокала • Прочитайте дополнительную информацию инструкции диска. Тип сигнала/данных LPCM/PPCM/Digital/DTS/MP3/MPEG: Тип сигнала kHz (Частота выборки)/bit/ch (Число каналов) Например, 3/2_1ch 1: Низкочастотный эффект (не высвечивается, если нет сигнала) 0: Нет звукового окружения 1: Монофоническое звуковое окружение 2: Стерефоническое звуковое окружение (левое/правое) 1: Центр 2: Фронтальная левая + Фронтальная правая 3: Фронтальная левая + Фронтальная правая + Центр • [DivX] При изменении режима аудио на видеодисках DivX может потребоваться некоторое время для начала воспроизведения.
Still Picture	Для переключения неподвижных изображений
Thumbnail	Для показа эскизов изображений
Subtitle	[DVD-V] [DivX] (с несколькими субтитрами) [VCD] (только SVCD) Для выбора языка субтитров • На +R/+RW номер субтитров может показываться для субтитров, которые не отображаются. • [DVD-VR] "On" или "Off" появляется только в случае, если диски содержат информацию по включению/выключению субтитров (Информация о включении/выключении субтитров не может быть записана с использованием DVD-рекордеров Panasonic).
Marker (VR)	[DVD-VR] Для вызова маркера, записанного на DVD-видеорекодерах Нажмите [▲, ▼] → Нажмите [ENTER].
Angle	(с различными ракурсами) Для выбора ракурса видео
Rotate Picture	Для поворота изображения
Slideshow	Для включения/выключения слайд-шоу On ↔ Off Для изменения времени показа презентации слайдов от 1 (быстро) до 5 (медленно)
Other Settings	(→ стр. 23)

Play Speed	DVD-A (Часть с движущимся изображением) DVD-VR DVD-V Для изменения скорости воспроизведения – от “×0.6” до “×1.4”
	<ul style="list-style-type: none"> ● Нажмите [▶] PLAY для возврата к нормальному режиму воспроизведения. ● После того, как вы измените скорость <ul style="list-style-type: none"> – Dolby Pro Logic II и Sound Enhancement не будут действовать. – Аудиовыход переключается на 2 канала стерео. – Частота выборки 96 кГц преобразуется в частоту 48 кГц. ● Эта функция может не работать для дисков с некоторыми параметрами записи.

■ Play Menu (Меню воспроизведения)

Работает только тогда, когда может отображаться истекшее время воспроизведения. Это также работает со всеми материалами JPEG.

Repeat	DVD-VR : Program (Программа)→All (Все)→Off (Выкл) ● Во время воспроизведения списка воспроизведения: Scene (Сцена)→Playlist (Список воспроизведения)→Off (Выкл) DVD-A : Track (Дорожка)→Group (Группа)*→Off (Выкл) DVD-V : Chapter (Раздел)→Title (Заголовок)*→Off (Выкл) VCD CD : Track (Дорожка)→All (Все)→Off (Выкл) WMA MP3 MPEG4 DivX : Content (Содержание)→Group (Группа)*→Off (Выкл) JPEG : Group (Группа)*→Off (Выкл) * “All” (Все) показывается во время воспроизведения всей группы (DVD-A), программы или произвольного воспроизведения.
	За исключением JPEG DVD-VR (Часть с неподвижным изображением) MPEG4 DivX Для повтора определенной части Нажмите [ENTER] в начальной и конечной точках. Еще раз нажмите кнопку [ENTER] для отмены.

A-B Repeat	Кроме DVD-VR Чтобы отметить до 5 позиций для повторного воспроизведения Нажмите кнопку [ENTER] (Устройство теперь готово к приему маркеров.) Чтобы отметить позицию маркером: Нажмите [ENTER] (в нужной точке). Чтобы отметить маркером другую позицию: Нажмите [◀, ▶] для выбора “*” → Нажмите [ENTER]. Для вызова маркера: Нажмите [◀, ▶] → Нажмите [ENTER]. Для удаления маркера: Нажмите [◀, ▶] → Нажмите [CANCEL]. ● Эта функция не работает во время программного и произвольного воспроизведения. ● Добавленные вами маркеры удаляются при открытии лотка для диска или переключении устройства в режим ожидания.
-------------------	---

Marker	<ul style="list-style-type: none"> ● Выберите видеовыход, отмеченный “*”. Символ “*” означает, что этот видеовыход приемлем для вашего телевизора. ● Выбор видеовыхода без символа “*” может привести к искажениям изображения. При искажениях изображения нажмите и держите нажатой клавишу [CANCEL] до тех пор, пока изображение не будет показываться без искажений. (Выход вернется к настройке “576p” или “480p”.) ● Выход с разъемов COMPONENT VIDEO OUT будет “576p” или “480p”.
---------------	--

Advanced Disc Review	<p>Когда вы найдете заголовок/программу для воспроизведения. Нажмите [▶] PLAY.</p> <ul style="list-style-type: none"> ● В зависимости от диска и положения воспроизведения данная функция может не работать. ● DVD-VR Данная функция не работает при воспроизведении списка воспроизведения (→ стр. 20).
-----------------------------	---

■ Picture Menu (Меню изображения)

Picture Mode	Normal
	<p>Cinema1: Делает изображения более насыщенными и выделяет детали в темных сценах.</p> <p>Cinema2: Делает изображения более резкими и выделяет детали в темных сценах.</p> <p>Animation: Подходит для мультипликационных фильмов.</p> <p>Dynamic: Улучшает контрастность изображений.</p> <p>User: Нажмите [ENTER] для выбора “Picture Adjustment” (→ ниже).</p>

Picture Adjustment	Contrast : Повышает контрастность между светлыми и темными участками изображения.
	<p>Brightness: Делает изображение ярче.</p> <p>Sharpness: Регулирует резкость краев горизонтальных линий.</p> <p>Colour: Регулирует оттенок цвета изображения.</p> <p>Gamma: Регулирует яркость темных частей изображения.</p> <p>Depth Enhancer: Уменьшает грубые фоновые помехи, чтобы получить большее ощущение глубины.</p>

Video Output Mode	<p>Для выбора качества изображения, соответствующего вашему телевизору (Видеозаписи будут преобразовываться и подаваться на выход как видео высокого разрешения.)</p> <p>При использовании подключения HDMI и установке “Video Output” (→ стр. 28, Раздел “HDMI”) в положение “On”</p> <p>*480p/576p/720p (построчная) *1080i (чересстрочная)</p> <ul style="list-style-type: none"> ● Выберите видеовыход, отмеченный “*”. Символ “*” означает, что этот видеовыход приемлем для вашего телевизора. ● Выбор видеовыхода без символа “*” может привести к искажениям изображения. При искажениях изображения нажмите и держите нажатой клавишу [CANCEL] до тех пор, пока изображение не будет показываться без искажений. (Выход вернется к настройке “576p” или “480p”.) ● Выход с разъемов COMPONENT VIDEO OUT будет “576p” или “480p”.
	<p>Когда подключение HDMI не используется и “Video Output” (→ стр. 28, Раздел “HDMI”) установлен в положение “Off”</p> <p>*480p/576p (построчная) *480i/576i (чересстрочная)</p>

Video Output Mode	<p>При выборе “xxx”p (построчная) и появлении экрана подтверждения, выберите “Yes” только в случае подключения устройства к построчному выходу совместимого телевизора.</p> <p>* Показываемые номера зависят от воспроизводимого диска. Показывается один из номеров, показанных выше.</p>
--------------------------	--

Video Output Mode	<p>При выборе “xxx”p (построчная) и появлении экрана подтверждения, выберите “Yes” только в случае подключения устройства к построчному выходу совместимого телевизора.</p> <p>* Показываемые номера зависят от воспроизводимого диска. Показывается один из номеров, показанных выше.</p>
--------------------------	--

(Продолжение на следующей странице)



■ **Display Menu** (Меню дисплея)

Information	JPEG On ←→ Off
Subtitle Position	от 0 до -60 (с шагом в 2 единицы)
Subtitle Brightness	Auto, от 0 до -7
4:3 Aspect	<p>Чтобы выбрать, как показывать изображения формата 4:3 на экране телевизора формата 16:9</p> <p>Normal: Растягивает изображения по сторонам.</p> <p>Auto: Расширяет изображения 4:3 для заполнения большей части экрана. Другие изображения появляются полностью в центре экрана.</p> <p>Shrink: Изображения появляются в центре экрана.</p> <p>Zoom: Они растягиваются до формата 4:3. Если ваш телевизор имеет сходную функцию, используйте ее для получения лучшего эффекта.</p>
Just Fit Zoom	<p>Для выбора подходящего формата кадра для соответствия экрану вашего телевизора</p> <p>DVD-A (Часть с движущимся изображением) DVD-VR DVD-V VCD</p> <p>Auto, 4:3 Standard, European Vista, 16:9 Standard, American Vista, Cinemascope1, Cinemascope2</p> <p>Например:</p> <p>MPEG4 DivX</p> <p>Standard (×0,25 всего экрана), Original (реальный записанный формат), Full (на весь экран)</p> <p>● В зависимости от записи дисков, данная функция может не работать.</p>

Manual Zoom	<p>Для ручного увеличения и уменьшения масштаба</p> <ul style="list-style-type: none"> с шагом в 0,01-единицы с "×1.00" до "×1.60" с шагом в 0,02-единицы с "×1.60" до "×2.00" с шагом 0,05-единицы с "×2.00" до "×4.00" (только MPEG4 DivX) <p>● Для более быстрого изменения действий нажмите и удерживайте нажатой [▲, ▼].</p> <p>● MPEG4 DivX В зависимости от подключенного телевизора и его настроек масштабирование до "×4.00" может быть невозможно.</p>
Bit Rate Display	<p>DVD-A (Часть с движущимся изображением) DVD-VR DVD-V VCD MPEG4 DivX</p> <p>On ←→ Off</p>
GUI See-through	<p>Чтобы сделать экранное меню полупрозрачным Off, On, Auto</p>
GUI Brightness	<p>Для регулирования яркости экранного меню от -3 до +3</p>
HDMI Status	<p>Показывает различную информацию при подключении через разъемы HDMI AV OUT. (→ ниже, Проверка информации HDMI)</p>

■ **Other Menu** (Другие меню)

Setup	(→ стр. 26)
Play as DVD-Video или Play as DVD-Audio	<p>Для воспроизведения материалов DVD-Video диска DVD-Audio</p> <p>Выберите "Play as DVD-Video".</p>
Play as DVD-VR, Play as HighMAT или Play as Data Disc	<p>Использование функций для дисков данных (→ стр. 19)</p> <p>(Для воспроизведения JPEG, MP3, MPEG4 или видеоматериалов DivX на DVD-RAM, или воспроизведения диска HighMAT без использования функции HighMAT)</p> <p>Выберите "Play as Data Disc".</p>

Проверка информации HDMI

■ HDMI Status—HDMI is connected.	
HDMI Information	
Audio Stream	PCM
Max Channel	2ch
Video Format	480p/576p/720p/1080i
Colour Space	YCbCr (4:4:4)/YCbCr (4:2:2)/RGB

- Состояние подключения
- Показывает тип выходного сигнала.
- Показывает число аудиоканалов.
- (→ стр. 23, Video Output Mode)
- (→ стр. 24, HDMI Colour Space)

Примечание

- Показываются все возможные типы выходов.
- Текущий выход для "Audio Stream", "Video Format" и "Colour Space" будет подчеркнут. (Если вы выбрали видеовыход без символа "*" в "Video Output Mode" в Picture Menu, выбранный видеоформат не будет подчеркнут.)
- Если в "Audio Output" выбрано "Off" (→ стр. 28, Раздел "HDMI"), в "Audio Stream" и "Max Channel" будет показываться "--".

Изменение настроек плеера

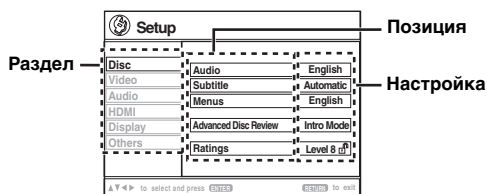
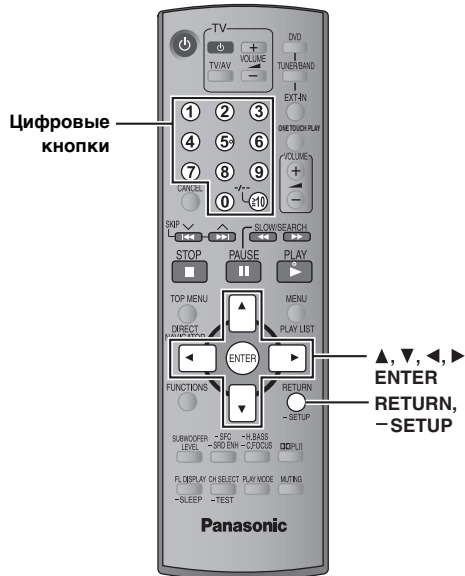

1		Нажмите и держите нажатой для показа меню настройки. Если вы не выполнили QUICK SETUP (→ стр. 13), появится экран QUICK SETUP.
2		Выберите раздел. Перейти направо
3		Выберите позицию. Подтверждение
4		Выполните установки. Подтверждение
5		Нажмите несколько раз для выхода.

- Настройки сохраняются, даже при переключении устройства в режим ожидания.
- На следующей диаграмме подчеркнутые позиции являются заводскими настройками.

QUICK SETUP позволяет выполнять последовательную установку позиций в затененной области.

■ Раздел "Disc" (Диск)

Audio Выберите язык аудио.	<ul style="list-style-type: none"> • <u>English</u> • Russian • French • Dutch • German • Original*^{#1} • Italian • Other*****^{#2} • Spanish • Portuguese
Subtitle Выберите язык субтитров.	<ul style="list-style-type: none"> • <u>Automatic</u>^{#3} • Portuguese • English • Russian • French • Dutch • German • Other*****^{#2} • Italian • Spanish
Menus Выберите язык для меню диска. Изменение языка меню в разделе QUICK SETUP также изменяет эту настройку.	<ul style="list-style-type: none"> • <u>English</u> • Russian • French • Dutch • German • Other*****^{#2} • Italian • Spanish • Portuguese
Advanced Disc Review (→ стр. 23)	<ul style="list-style-type: none"> • <u>Intro Mode</u>: Просматривает каждый заголовок/программу. • <u>Interval Mode</u>: Просматривает не только каждый заголовок/программу, но также каждый 10-минутный интервал в заголовке/программе.
Ratings Установите уровень оценки, чтобы ограничить воспроизведение DVD-Video.	<p>Установка оценок (когда выбран уровень 8)</p> <ul style="list-style-type: none"> • <u>8 No Limit</u> • с 1 по 7 • 0 Lock All: Чтобы не допустить воспроизведение дисков без уровней оценок. <p>При выборе уровня оценок появляется экран пароля. Следуйте инструкциям на экране. Не забудьте ваш пароль. На экране появляется сообщение, если в устройство установлен диск DVD-Video, уровень ограничений которого превышает установленный уровень оценки. Введите ваш пароль и следуйте инструкциям на экране.</p>

*¹ Выбирается оригинальный язык, предназначенный для диска.

*² Введите соответствующий код из списка кодов языков (→ стр. 29).

*³ Если язык, выбранный для раздела "Audio", отсутствует, субтитры появятся на этом языке (если они имеются на диске).

■ Раздел “Video” (Видео)

<p>TV Aspect Выберите настройку, соответствующую вашему телевизору и предпочтениям.</p>	<ul style="list-style-type: none"> ● 4:3 Pan&Scan: Телевизор обычного формата (4:3) Края широкоэкрannого изображения обрезаются так, что оно заполняет экран (если только это не запрещено диском). ● 4:3 Letterbox: Телевизор обычного формата (4:3) Широкоэкрannое изображение показывается в формате 4:3. ● 16:9: Широкоэкранный телевизор (16:9) 	 
<p>TV Type Выберите в соответствии с типом телевизора.</p>	<ul style="list-style-type: none"> ● Standard (Direct View TV) ● Projection TV ● CRT Projector ● Plasma TV ● LCD TV/Projector 	
<p>Time Delay При подключении к плазменной панели выполните настройку, если вы заметите, что аудиосигнал не синхронизирован с видеосигналом.</p>	<ul style="list-style-type: none"> ● 0ms ● 20ms ● 40ms ● 60ms ● 80ms ● 100ms 	
<p>Video Out (AV/Component) Выберите формат видеосигнала, который должен выводиться с разъема SCART (AV) и разъема компонентного сигнала.</p>	<ul style="list-style-type: none"> ● Video/YPbPr ● RGB/No Output ● S-Video/YPbPr 	
<p>Still Mode Определяет тип изображения, показываемого во время паузы.</p>	<ul style="list-style-type: none"> ● Automatic ● Field^{#4}: Изображение не является нерезким, однако качество изображения хуже. ● Frame^{#4}: Общее качество высокое, но изображение может казаться нерезким. 	
<p>NTSC Disc Output При воспроизведении дисков NTSC (→ стр. 15, Видеосистемы) выберите выход PAL 60 или NTSC.</p>	<ul style="list-style-type: none"> ● PAL60: При подключении к телевизору PAL. ● NTSC: При подключении к телевизору NTSC. 	
<p>Picture/Video Output Измените формат видеосигнала, подаваемого на выход, для JPEG, MPEG4 и DivX видео, если воспроизводимое изображение неровное.</p>	<ul style="list-style-type: none"> ● Automatic ● PAL ● NTSC/PAL60: Выход будет зависеть от настройки “NTSC Disc Output” (→ выше). 	

^{#4} Обратитесь к разделу “Стоп-кадр и стоп-полукадр” (→ стр. 40, Глоссарий).

■ Раздел “Audio” (Аудио)

<p>Dynamic Range Compression</p>	<ul style="list-style-type: none"> ● Off ● On: Регулируется, чтобы отчетливо слышать даже при низком уровне громкости, посредством сжатия диапазона между наиболее тихим и наиболее громким уровнем звучания. Удобно при ночных просмотрах. (Работает только с Dolby Digital) 	
<p>Speaker Settings (→ стр. 29) Установите время задержки для вашей центральной колонки и колонок звукового окружения.</p>	<ul style="list-style-type: none"> ● Центральная: <u>0.0</u>/1.0/2.0/3.0/4.0/5.0 ms ● Звукового окружения (Л/П): <u>0.0</u>/5.0/10.0/15.0 ms 	

(Продолжение на следующей странице)



QUICK SETUP позволяет выполнять последовательную установку позиций в затененной области.

■ Раздел “HDMI”

RGB Range Установите “HDMI Colour Space” на “RGB” (→ стр. 24, Picture Menu).	<ul style="list-style-type: none"> ● <u>Standard</u> ● <u>Enhanced</u>: Когда черно-белые изображения неразличимы.
Video Output (Эта настройка незначима при подключении через разъем VIDEO OUT или S-VIDEO OUT.)	<ul style="list-style-type: none"> ● <u>On</u>: При подключении через разъем HDMI AV OUT. Видео подается на выход через разъем HDMI. Видео также подается на выход через разъем COMPONENT VIDEO OUT, но только в формате 480p или 576p (построчное). При подключении через разъем SCART (AV) RGB-сигнал не подается на выход. ● <u>Off</u>: При подключении через разъем COMPONENT VIDEO OUT или SCART (AV). Видео не подается на выход через разъем HDMI AV OUT, а подается через разъем COMPONENT VIDEO OUT в соответствии с настройкой “Video Output Mode” (→ стр. 23, Picture Menu) или через разъем SCART (AV) в соответствии с настройкой “Video Out (AV/Component)” в разделе “Video” (→ стр. 27).
Audio Output	<ul style="list-style-type: none"> ● <u>On</u>: При осуществлении выхода через разъем HDMI AV OUT. (В зависимости от возможностей подключенного оборудования аудиовыход может отличаться от аудионастроек основного устройства.) ● <u>Off</u>: При осуществлении аудиовыхода не через разъем HDMI AV OUT. (Аудиовыход осуществляется в соответствии с настройками основного блока.)
Control with HDMI (HDMI Control)	<ul style="list-style-type: none"> ● <u>On</u>: Функция HDAVI-контроль доступна (→ стр. 36). ● <u>Off</u>

■ Раздел “Display” (Дисплей)

Menu Language	<ul style="list-style-type: none"> ● <u>English</u> ● Français ● Deutsch ● Italiano ● Español ● Português ● Русский ● Nederlands
On-Screen Messages	<ul style="list-style-type: none"> ● <u>On</u> ● Off
Background during Play Выберите фон во время воспроизведения JPEG, MPEG4 и DivX видео.	<ul style="list-style-type: none"> ● <u>Black</u> ● Grey

■ Раздел “Others” (Другое)

FL Dimmer Меняет яркость дисплея устройства.	<ul style="list-style-type: none"> ● <u>Bright</u> ● Dim ● Auto: Дисплей затемняется и становится ярким только тогда, когда вы выполняете какие-либо действия.
DivX Registration Показывает регистрационный код устройства.	Вам необходим этот код регистрации для приобретения и воспроизведения материалов DivX Видео по запросу (VOD) (→ стр. 5, О материалах DivX VOD).
QUICK SETUP	<ul style="list-style-type: none"> ● <u>Yes</u> ● No
Re-initialise Setting Возвращает все значения в меню настроек к установкам по умолчанию.	<ul style="list-style-type: none"> ● <u>Yes</u>: Экран пароля показывается в случае установки “Ratings” (→ стр. 26). Введите, пожалуйста, тот же самый пароль. После того, как на дисплее исчезнет индикация “INIT”, выключите устройство и снова включите его. ● <u>No</u>

Изменение времени задержки колонок

(Действует только при воспроизведении многоканального аудио)

(Только центральная колонка и колонки звукового окружения)
Для оптимального прослушивания 5.1-канального звука все колонки, за исключением сабвуфера, должны быть на одинаковом расстоянии от позиции прослушивания.

Если вам приходится устанавливать центральную колонку или колонки звукового окружения ближе к месту прослушивания, отрегулируйте время задержки для компенсации разницы расстояния.

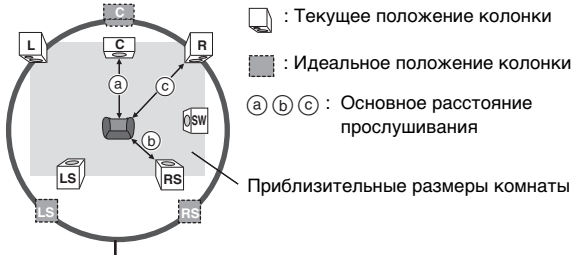

Если расстояние **a** или **b** меньше, чем расстояние **c**, найдите разницу в таблице и измените настройки на рекомендуемые.

a) Центральная колонка		b) Колонка звукового окружения	
Разница (приблизительная)	Настройка	Разница (приблизительная)	Настройка
30 см	1.0 ms	150 см	5.0 ms
60 см	2.0 ms	300 см	10.0 ms
90 см	3.0 ms	450 см	15.0 ms
120 см	4.0 ms		
150 см	5.0 ms		

- 1 Нажмите **[▲, ▼]**, чтобы выбрать окно времени задержки, и нажмите **[ENTER]**.
- 2 Нажмите **[▲, ▼]**, для настройки времени задержки, и нажмите **[ENTER]**.

Время задержки центральной колонки

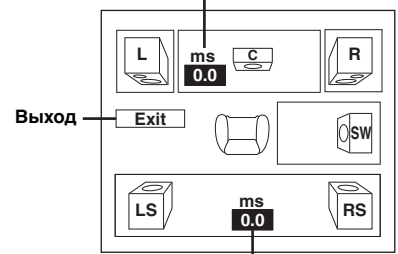

Время задержки колонки звукового окружения

Для завершения настройки колонок

Нажмите **[◀]** для выбора "Exit" и затем нажмите **[ENTER]**.

Когда вы меняете настройку колонок звукового окружения для Dolby Digital, настройка также меняется для Dolby Pro Logic II. Например, настройки для Music будут теми же, что и для Dolby Digital.

Dolby Digital	Dolby Pro Logic II	
	Music	Movie
0 ms	0 ms	10 ms
5 ms	5 ms	15 ms
10 ms	10 ms	20 ms
15 ms	15 ms	25 ms

Список кодов языков

Абхазский: 6566	Датский: 6865	Итальянский: 7384	Норвежский: 7879	Шведский: 8386
Аварский: 6565	Голландский: 7876	Японский: 7465	Ория: 7982	Тагальский: 8476
Африкаанс: 6570	Английский: 6978	Яванский: 7487	Пушту: 8083	Таджикский: 8471
Албанский: 8381	Эсперанто: 6979	Каннада: 7578	Персидский: 7065	Тамильский: 8465
Амехарский: 6577	Эстонский: 6984	Кашмирский: 7583	Польский: 8076	Татарский: 8484
Арабский: 6582	Ферерский: 7079	Казахский: 7575	Португальский: 8084	Телугу: 8469
Армянский: 7289	Фиджи: 7074	Киргизский: 7589	Панджаби: 8065	Тайский: 8472
Ассамский: 6583	Финский: 7073	Корейский: 7579	Кечуа: 8185	Тибетский: 6679
Аймара: 6589	Французский: 7082	Курдский: 7585	Ретороманский: 8277	Тигринья: 8473
Азербайджанский: 6590	Фризский: 7089	Лаосский: 7679	Румынский: 8279	Тонга: 8479
Башкирский: 6665	Галисийский: 7176	Латинский: 7665	Русский: 8285	Турецкий: 8482
Баскский: 6985	Грузинский: 7565	Латвийский: 7686	Самоанский: 8377	Туркменский: 8475
Бенгали, Бангла: 6678	Немецкий: 6869	Латвийский: 7678	Санскрит: 8365	Туай: 8487
Бутани: 6890	Греческий: 6976	Литовский: 7684	Шотландский гельский: 7168	Украинский: 8575
Бихари: 6672	Гренландский: 7576	Македонский: 7775	Сербский: 8382	Урду: 8582
Бретонский: 6682	Гуарани: 7178	Малагасийский: 7771	Сербо-хорватский: 8372	Узбекский: 8590
Болгарский: 6671	Гуджарати: 7185	Малайский: 7783	Шона: 8378	Вьетнамский: 8673
Бирманский: 7789	Хауса: 7265	Малайаламский: 7776	Синдхи: 8368	Волапук: 8679
Белорусский: 6669	Иврит: 7387	Мальтийский: 7784	Сингальский: 8373	Валлийский: 6789
Камбоджийский: 7577	Хинди: 7273	Маори: 7773	Словацкий: 8375	Волоф: 8779
Каталанский: 6765	Венгерский: 7285	Маратхи: 7782	Словенский: 8376	Кхоса: 8872
Китайский: 9072	Исландский: 7383	Молдавский: 7779	Сомали: 8379	Идиш: 7473
Корсиканский: 6779	Индонезийский: 7378	Монгольский: 7778	Испанский: 6983	Йоруба: 8979
Хорватский: 7282	Интерлингва: 7365	Науру: 7865	Суданский: 8385	Зулусский: 9085
Чешский: 6783	Ирландский: 7165	Непальский: 7869	Суахили: 8387	

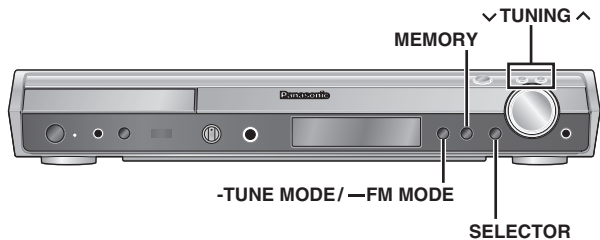
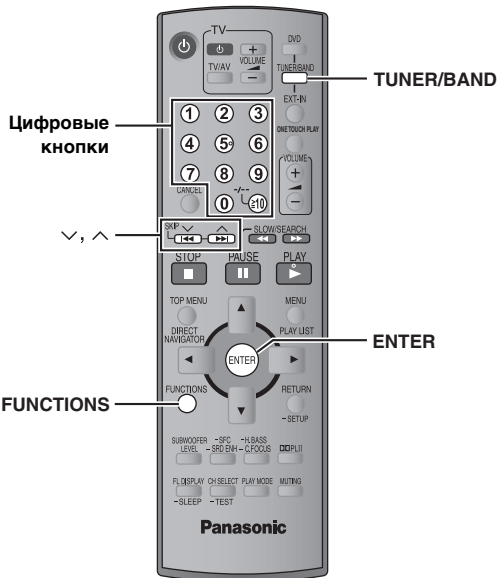

Использование радио

Выбор предустановленных каналов

- 1 Нажмите [TUNER/BAND] для выбора "FM" или "AM".
- 2 Нажмите цифровые кнопки для выбора канала.
 - Для выбора двухзначного номера
Например, 12: [≥10] → [1] → [2]

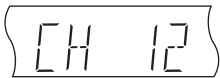

В качестве альтернативы нажмите [v, ^].

При приеме стереорадиостанции в диапазоне FM на дисплее будет появляться надпись "ST".



■ При сильном уровне помех

Если выбрано "FM"

На основном блоке нажмите и держите [—FM MODE] для показа на дисплее "MONO".

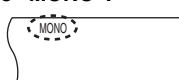

Снова нажмите и удерживайте [—FM MODE] для отмены этого режима.

- Этот режим также отменяется при изменении частоты.

Если выбрано "AM"

Нажмите [FUNCTIONS] на пульте дистанционного управления.

При каждом нажатии кнопки: BP 2 ↔ BP 1

Ручная настройка

Только основное устройство

- 1 Нажмите [SELECTOR] для выбора "FM" или "AM".
- 2 Нажмите [-TUNE MODE] для выбора "MANUAL".
При каждом нажатии кнопки: MANUAL ↔ PRESET
- 3 Нажмите [v TUNING ^] для выбора частоты.
 - Для начала автоматической настройки нажмите и держите [v TUNING ^] до тех пор, пока не начнется изменение частоты. Настройка остановится при нахождении станции.

■ Предварительная установка канала

В каждом диапазоне FM и AM может быть занесено в память до 15 станций.

- ① Во время прослушивания радиопрограммы
Нажмите [ENTER].
- ② Когда частота и "PGM" будут мигать на дисплее
Нажмите цифровые кнопки, чтобы выбрать канал.
 - Для выбора двухзначного номера
Например, чтобы выбрать 12:
[≥10] → [1] → [2]

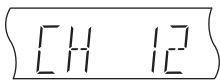

В качестве альтернативы нажмите [v, ^], затем нажмите кнопку [ENTER].

Станция, занимающая канал, стирается, если другая станция заносится в этот же канал.

Автоматическое запоминание частот радиостанций

Только основное устройство

В каждом диапазоне FM и AM может быть занесено в память до 15 станций.

- 1 Нажмите [SELECTOR] для выбора "FM" или "AM".
- 2 Нажмите [-TUNE MODE] для выбора "MANUAL".
При каждом нажатии кнопки: MANUAL ↔ PRESET
- 3 Нажмите [v TUNING ^] для настройки на самую низшую частоту (FM: 87.50, AM: 522).
- 4 Нажмите и удерживайте [MEMORY].
При появлении на дисплее "FM AUTO" или "AM AUTO" отпустите кнопку.

Тюнер выполнит предустановку всех станций, которые он может принять, на каналы в возрастающем порядке.

- "SET OK" показывается на дисплее при настройке всех станций, после чего радиоприемник настроится на последнюю занесенную в память станцию.
- "ERROR" показывается на дисплее в случае ошибки автоматической предварительной настройки. Выполните ручную предварительную настройку на станции (→ справа).

Использование внешней антенны (дополнительно)

При плохом качестве приема радиостанций используйте наружную антенну.

- Отсоединяйте наружную антенну, когда устройство не используется.
- Не используйте наружную антенну во время грозы.

Наружная FM-антенна (Использование телевизионной антенны)

- Отсоедините внутреннюю FM-антенну.
- Антенна должна устанавливаться квалифицированным специалистом.

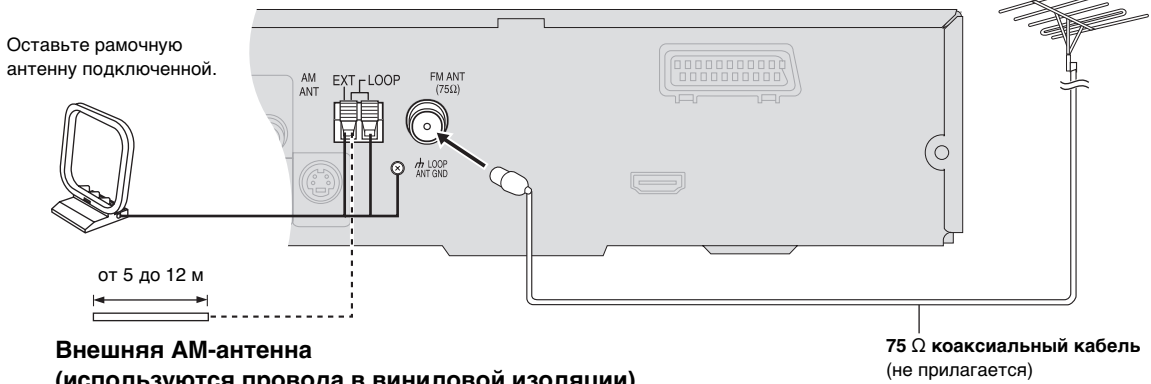

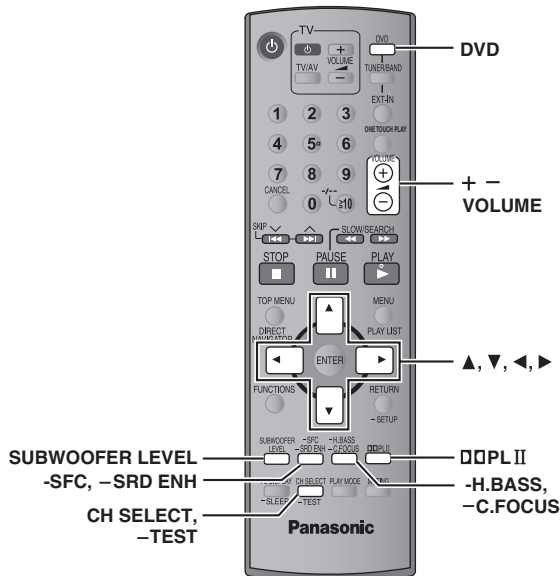

Улучшение звучания центральной колонки: Центральный фокус



Это применяется к дискам, на которых диалог записан на центральном канале.

Вы можете сделать звук центральной колонки таким, как будто он исходит из телевизора.

Нажмите и удерживайте [**-C.FOCUS**].

При каждом нажатии и удержании кнопки нажатой:

C FOCUS ON ← C FOCUS OFF

- Данная функция не работает при включении функции управления звуковым полем (MOVIE, SPORT или MUSIC).
- Эта функция также работает при включении функции Dolby Pro Logic II.

Улучшение стереозвучания: Dolby Pro Logic II



Кроме **[DivX]**

Dolby Pro Logic II является усовершенствованным декодером, который обеспечивает 5-канальное окружающее звучание (фронтальный левый и правый, центральный, левый и правый звукового окружения) источников стереозвучания, независимо от того, был или не был звук специально кодирован для звукового окружения Dolby Surround.

Нажмите **[DOLBY II]**.

При каждом нажатии кнопки:

Movie: Видео материалы, записанные в системе Dolby Surround.

Music: Стереисточники

Off: Отмена



- Эта функция работает только в режиме DVD/CD.
- "**DOLBY II**" светится при наличии эффекта.
- Эта функция не работает, когда аудиовыход осуществляется через разъем HDMI AV OUT.

Изменение качества звучания: Управление звуковым полем

-SFC



Нажмите [**-SFC**].

При каждом нажатии кнопки:

FLAT: Отмена (все эффекты отключены) (заводская установка).

MOVIE: Используйте этот режим, когда воспроизводите видео материалы с использованием программного обеспечения.

SPORT: Имитирует звук как при присутствии на спортивных соревнованиях.

MUSIC: Добавляет эффекты звукового окружения к стерео источникам.

HEAVY: Добавляет энергию рок-музыке.

CLEAR: Делает высокие звуки более чистыми.

SOFT: Для фоновой музыки.

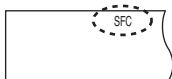

- Для проверки текущей настройки нажмите [**-SFC**].
- MOVIE, SPORT и MUSIC недоступны при включенной функции Dolby Pro Logic II или при воспроизведении диска, записанного с многоканальным источником.
- Вы можете отрегулировать уровень громкости колонок звукового окружения для получения наилучшего эффекта звукового окружения (→ стр. 33, Регулирование громкости каждой колонки: Регулирование уровня колонок).
- Когда MOVIE, SPORT или MUSIC включен, вы можете наслаждаться аудио с телевизора в режиме 5.1-канального окружающего звука (→ стр. 35).

Регулирование количества низких частот: Уровень сабвуфера

SUBWOOFER LEVEL



Вы можете отрегулировать уровень низких частот. В зависимости от типа источника воспроизведения устройство автоматически выбирает наиболее подходящую настройку.

Нажмите **[SUBWOOFER LEVEL]**.

• **[DVD-V]** **[DVD-VR]**
SUB W 4 (заводская установка) → SUB W 1 → SUB W 2 → SUB W 3

• При выборе другого источника
SUB W 2 (заводская установка) → SUB W 3 → SUB W 4 → SUB W 1

- Для проверки текущей настройки нажмите **[SUBWOOFER LEVEL]**.
- Сделанная вами настройка сохраняется и вызывается при каждом воспроизведении источника этого же типа, за исключением случаев, когда функция управления звуковым полем (MOVIE, SPORT или MUSIC) включена.

* Когда функция управления звуковым полем (MOVIE, SPORT или MUSIC) включена, заводскими настройками будут следующие:

- MOVIE: SUB W 4
- SPORT: SUB W 2
- MUSIC: SUB W 1

Улучшение звучания низких частот: H.BASS

-H.BASS



Вы можете улучшить низкочастотное звучание, чтобы тяжелые низкочастотные звуки были четко различимыми, даже в случае отсутствия оптимальной акустики вашего помещения. В зависимости от типа источника воспроизведения устройство автоматически выбирает наиболее подходящую настройку.

Нажмите [-H.BASS].

- DVD-V DVD-VR

H.BASS ON (заводская установка) ←→ H.BASS OFF

- При выборе другого источника

H.BASS OFF (заводская установка) ←→ H.BASS ON



Сделанная вами настройка сохраняется и вызывается при каждом воспроизведении источника такого же типа.

Улучшение эффекта звукового окружения: Surround Enhancer

-SRD ENH



Автоматически настраивает каждую колонку для улучшения эффекта звукового окружения многоканального аудиозвучания. При воспроизведении двухканального аудиозвучания звук левой/правой фронтальной колонки также воспроизводится через остальные колонки, создавая эффект звукового окружения.

Нажмите и удерживайте [-SRD ENH].

При каждом нажатии и удержании кнопки нажатой: SRD ENH ON ←→ SRD ENH OFF



Регулирование громкости каждой колонки: Регулирование уровня колонок

CH SELECT



-TEST

Это один из способов получить подходящие эффекты звукового окружения.

Подготовка

Нажмите [DVD].

- 1 В режиме остановки, когда экранный дисплей не показывается
Нажмите и держите [-TEST] для подачи тестового сигнала.

- Для прекращения подачи тестового сигнала еще раз нажмите и держите [-TEST].

L: Фронтальная левая C: Центральная
R: Фронтальная правая RS: Правая звукового окружения
LS: Левая звукового окружения

- По каналу SW (сабвуфер) тестовый сигнал не подается.

- 2 Нажмите [VOLUME, +] или [-] для установки уровня громкости, обычно используемого для прослушивания.

- 3 Нажмите [▲] (увеличить) или [▼] (уменьшить), чтобы отрегулировать уровень громкости каждой колонки.

- Отрегулируйте уровень громкости колонок на уровень, одинаковый с уровнем фронтальных колонок.

C, RS, LS: -6 дБ до +6 дБ

■ Для регулирования уровня громкости колонок во время воспроизведения

[Действует только при воспроизведении многоканального аудио или когда параметр Dolby Pro Logic II или управление звукового поля (MOVIE, SPORT или MUSIC) включены.]

- ① Нажмите [CH SELECT] для выбора колонки.

L → C → R → RS → LS → SW

↑

SW: Сабвуфер

- Вы можете настроить SW, только если диск содержит канал сабвуфера.
- "SW" не появляется на дисплее и не регулируется, когда светится "DOLBII".
- "S" появляется на дисплее, когда выбран параметр "MOVIE", "SPORT" или "MUSIC" с контролем звукового поля (→ стр. 32).

В этом случае вы можете отрегулировать уровни обеих колонок звукового окружения одновременно, используя [▲, ▼].

S: -6 дБ до +6 дБ

- ② Нажмите [▲] (увеличить) или [▼] (уменьшить) для регулирования уровня громкости каждой колонки.

C, RS, LS, SW: -6 дБ до +6 дБ

(L, R: Регулируется только баланс).

- Для регулирования баланса фронтальных колонок, когда выбран параметр "L" или "R", нажмите [◀, ▶].



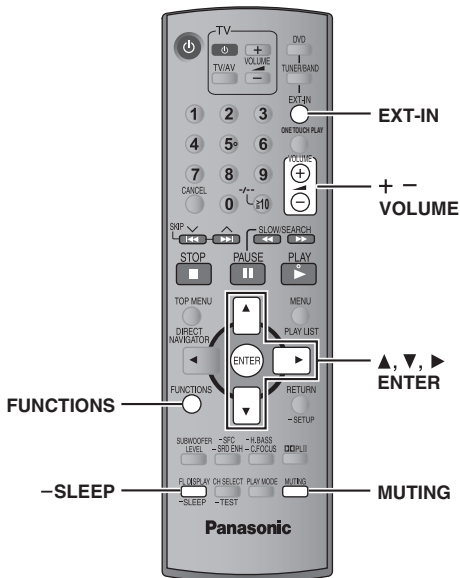

Использование наушников

Только основное устройство

1 Уменьшите уровень громкости и подсоедините наушники (не прилагаются).

Тип разъема наушников: Ø3,5 мм стерео миниразъем



2 Отрегулируйте громкость наушников при помощи [VOLUME].

- Аудио автоматически переключится в 2-канальный стереорежим.

Примечание

Чтобы не повредить слух избегайте пользоваться наушниками в течение длительного времени.

Установка таймера отключения

- SLEEP

1 Нажмите и удерживайте [-SLEEP].

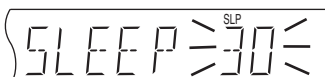

2 При показе времени Нажмите [-SLEEP] для выбора времени (в минутах).

SLEEP 30 → SLEEP 60 → SLEEP 90
 ↑ OFF ← SLEEP 120 ←

Для отмены таймера

При показе времени, нажмите [-SLEEP] для выбора "OFF".

Для проверки оставшегося времени

Нажмите и удерживайте [-SLEEP] еще раз.

Для изменения настройки

Повторите процедуру с самого начала.

Отключение звука

MUTING

Нажмите [MUTING].

"MUTING" будет мигать на дисплее устройства.



Для отмены

- Еще раз нажмите [MUTING] или уменьшите громкость до минимума "VOL 0" и затем увеличьте до требуемого уровня.
- Режим отключения звука отключается при переключении устройства в режим ожидания.

Использование Music Port

Music Port (музыкальный порт) позволяет вам подключать внешние устройства и наслаждаться музыкой (например, MP3 плеера) через вашу систему домашнего кинотеатра.

Подготовка

Во избежание искажения звука убедитесь, что любая функция эквалайзера вашего внешнего устройства выключена.

1 Уменьшите уровень громкости и подключите внешнее устройство (не прилагается).

Тип разъема: Ø3,5 мм стерео миниразъем

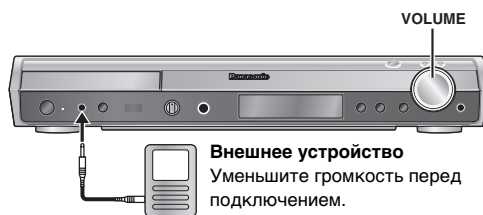

Внешнее устройство

Уменьшите громкость перед подключением.

2 Нажмите [EXT-IN] для выбора "MUSIC P.".

MUSIC P. → TV
 ↑ AUX ←



3 Отрегулируйте громкость внешнего устройства на нормальный уровень прослушивания и затем отрегулируйте громкость основного устройства при помощи [VOLUME].

- Вы можете наслаждаться звуковым окружением при включении управления звуковым полем (MOVIE, SPORT или MUSIC) (→ стр. 32).

Использование караоке

- 1 Установите [MIC LEVEL] на "MIN" и подключите микрофон (прилагается).

Тип разъема микрофона: Ø6,3 мм монофонический стандартный разъем

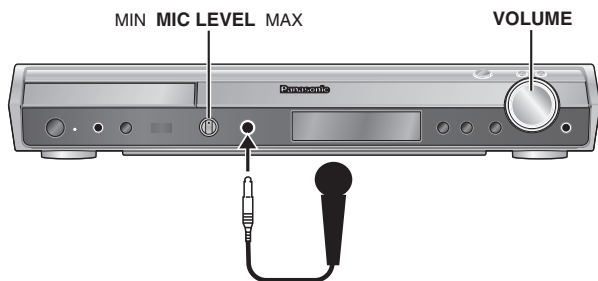

- 2 Установите диск и начните воспроизведение (→ стр. 16).
- 3 Отрегулируйте громкость основного устройства при помощи [VOLUME].
- 4 Отрегулируйте громкость микрофона.

Для включения и выключения вокала

DVD-V

- 1 Нажмите [FUNCTIONS] во время воспроизведения.
- 2 Нажмите [▲, ▼] для выбора "Audio" и затем нажмите [▶].
- 3 Нажмите [▲, ▼] для выбора "Karaoke" и затем нажмите [▶].
- 4 Нажмите [▲, ▼] для выбора режима и затем нажмите [ENTER].

Диски соло	Диски дуэтов
Off: Вокал выключен	Off: Вокал выключен
On: Вокал включен	V1+V2: Оба голоса
	V1: Только Голос 1
	V2: Только Голос 2

VCD

- 1 Нажмите [FUNCTIONS] во время воспроизведения.
- 2 Нажмите [▲, ▼] для выбора "Audio" и затем нажмите [▶].
- 3 Нажмите [▲, ▼] для выбора режима и затем нажмите [ENTER].

LR: Вокал и аккомпанемент
 L: Только аккомпанемент
 R: Только вокал
 Выберите "L" для караоке. (R и L могут быть поменяны местами на некоторых дисках.)

Примечание

- При возникновении постороннего шума (подвывания) следует увеличить расстояние между микрофоном и колонками или уменьшить громкость микрофона.
- Если микрофон не используется, отключите его, вынув штекер из гнезда для микрофона, и уменьшите громкость микрофона до "MIN".

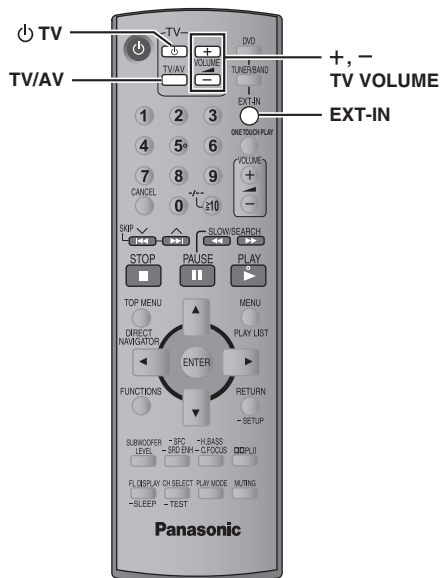

Управление телевизором

Вы можете использовать пульт дистанционного управления для управления телевизором Panasonic. Подключите ваше оборудование в соответствии с разделом "Подключение абонентской приставки кабельного телевидения или видеомagneтoфон" (→ стр. 11).

Примечание

Пульт дистанционного управления может работать со сбоями с некоторыми моделями.

Направьте пульт дистанционного управления на телевизор.

Включение/выключение телевизора

Нажмите [TV].

Переключение режима видеовхода телевизора

Нажмите [TV/AV].

Регулирование громкости

Нажмите [+ , - TV VOLUME].

Для воспроизведения аудио с вашего телевизора на системе домашнего кинотеатра

Нажмите [EXT-IN] для выбора "TV" или "AUX" в качестве источника, уменьшите громкость телевизора до минимума и регулируйте громкость на основном устройстве.

При каждом нажатии кнопки:

MUSIC P. → TV
 ← AUX ←

- Вы можете наслаждаться 5.1-канальным окружающим звуком при включенной функции управления звуковым полем (MOVIE, SPORT или MUSIC) (→ стр. 32).



Управление как телевизором, так и системой домашнего кинотеатра: с HDMI-управление (HDAVI-Control™)



Что такое HDAVI-контроль?

HDAVI-контроль – это удобная функция, обеспечивающая совместную эксплуатацию данного устройства и телевизора Panasonic (VIERA) с HDAVI-контролем. Вы можете использовать эту функцию, подключив оборудование при помощи кабеля HDMI. Для информации по использованию данной функции обратитесь к инструкциям по эксплуатации подключенного оборудования.

Подготовка

- Убедитесь в наличии подключения HDMI (→ стр. 10).
 - Убедитесь, что кабель SCART не подключен.
 - Установите “Control with HDMI” (HDAVI Control) в положение “On” (→ стр. 28, Раздел “HDMI”).
 - Для завершения и правильной активации подключения включите все оборудование, совместимое с HDAVI-контролем, и выберите на телевизоре входной канал, соответствующий домашнему кинотеатру.
-
- При любом изменении подключения или настроек заново подтвердите указанные выше пункты.

Воспроизведение нажатием одной кнопки

Вы можете включить основное устройство и телевизор, и начать воспроизведение диска нажатием всего одной кнопки.

Нажмите [ONE TOUCH PLAY].

Примечание

При воспроизведении изображение может не сразу появиться на экране телевизора. Если при воспроизведении вы пропустили начало, нажмите [◀] или [◀◀] для возврата назад в место начала воспроизведения.

Автоматическое переключение входа

При выполнении следующего действия телевизор автоматически переключит канал входа и покажет соответствующее действие.

- Когда начинается воспроизведение в системе домашнего кинотеатра
- Когда вы выключаете систему домашнего кинотеатра (например, будет выбран телевизионный тюнер, если он был выбран изначально.)

Примечание

В зависимости от функции HDAVI-контроля телевизора, данная функция может работать со сбоями.

Колонки домашнего кинотеатра

Вы можете выбрать, будет ли звук воспроизводиться через систему домашнего кинотеатра или колонки телевизора, используя для этого настройки телевизора. Для дополнительной информации обратитесь к инструкциям по эксплуатации вашего телевизора.

Когда звук воспроизводится через колонки домашнего кинотеатра

- Колонки телевизора автоматически отключаются.
- Вы можете регулировать громкость при помощи кнопок регулировки громкости и отключения звука с пульта дистанционного управления телевизора. (Уровень громкости показывается на дисплее основного устройства.)
- Если вы выключите систему домашнего кинотеатра, воспроизведение звука автоматически переключится на колонки телевизора.

Когда звук воспроизводится через колонки телевизора

- Громкость системы домашнего кинотеатра устанавливается на “0”.
 - Аудиовыход является 2-канальным аудио.
-
- Для отмены отключения звука вы также можете использовать пульт дистанционного управления домашнего кинотеатра (→ стр. 34, Отключение звука).
 - При переключении звука между колонками системы домашнего кинотеатра и колонками телевизора экран телевизора может оставаться пустым в течение нескольких секунд.

Взаимосвязь при выключении питания

При выключении телевизора система домашнего кинотеатра автоматически переходит в режим ожидания.

- Эта функция работает в том случае, если в качестве источника в системе домашнего кинотеатра выбрано “DVD/CD” или “TV”.
- При включении телевизора система домашнего кинотеатра не будет включаться автоматически. (Взаимосвязь при включении питания отсутствует).

Руководство по устранению неисправностей

Перед тем как обращаться в мастерскую, выполните следующие проверки. Если у вас возникли сомнения относительно некоторых пунктов проверки или указанные рекомендации не решают проблему, проконсультируйтесь с вашим дилером относительно дальнейших действий.

Питание		Стр.
Нет питания.	<ul style="list-style-type: none"> Плотно вставьте сетевой шнур. 	12
Устройство автоматически переключается в режим ожидания.	<ul style="list-style-type: none"> Был включен таймер отключения, который выключил устройство. 	34

Не отвечающая или не работающая функция

Устройство не реагирует на нажатие любых кнопок.	<ul style="list-style-type: none"> Это устройство не может воспроизводить диски, отличные от указанных в данной инструкции. Устройство может работать неправильно из-за освещения, статического электричества или каких-либо других внешних факторов. Выключите устройство и затем снова включите его. Или же выключите устройство, отсоедините сетевой шнур, а затем снова подсоедините его. Образовался конденсат. Подождите 1-2 часа, пока он не испарится. 	15 —
Нет реакции при нажатии кнопок пульта дистанционного управления.	<ul style="list-style-type: none"> Проверьте правильность установки батареек. 	13
	<ul style="list-style-type: none"> Батареи разрядились. Замените их новыми. 	13
	<ul style="list-style-type: none"> Направляйте пульт дистанционного управления на датчик пульта и управляйте устройством. 	14
Нет изображения или звука.	<ul style="list-style-type: none"> Проверьте подключение видео или колонок. 	6, 9, 10, 11
	<ul style="list-style-type: none"> Проверьте питание или установки входа подключенного оборудования и основного устройства. 	—
	<ul style="list-style-type: none"> Убедитесь в наличии записи на диске. 	—
Вы забыли ваш пароль оценок. Сбросьте все настройки на заводские установки.	<ul style="list-style-type: none"> В режиме остановки и в случае, когда источником является "DVD/CD", нажмите и держите нажатой [■] (Стоп) на основном устройстве и кнопку [≥10] на пульте дистанционного управления до тех пор, пока индикация "Initialised" не исчезнет с экрана телевизора. Выключите и снова включите устройство. Все установки вернуться к установкам по умолчанию. 	—
Функция HDAVI-контроля не действует.	<ul style="list-style-type: none"> В зависимости от состояния системы домашнего кинотеатра или подключенного оборудования вам, возможно, потребуется повторить эту операцию для обеспечения корректной работы функции. 	36

Определенная функция нежелательна или не предполагается

До начала воспроизведения требуется некоторое время.	<ul style="list-style-type: none"> Для начала воспроизведения может потребоваться некоторое время, когда дорожка MP3 содержит данные неподвижного изображения. Даже после начала воспроизведения дорожки правильное время воспроизведения не будет показываться на дисплее. Это нормальное явление. [MP3] Это нормальное явление на дисках DivX видео. [DivX] 	— —
Папки на CD-диске данных отображаются неправильно. [WMA] [MP3] [JPEG] [MPEG4] [DivX]	<ul style="list-style-type: none"> Папки с вложением более восьми слоев отображаются как восьмой слой. 	—
Во время пропуска или поиска появляется экран меню. [VCD]	<ul style="list-style-type: none"> Это нормальное явление для дисков Video CD. 	—
Меню контроля воспроизведения не появляется. [VCD] с контролем воспроизведения	<ul style="list-style-type: none"> Два раза нажмите [■ STOP] и затем нажмите [▶ PLAY]. 	—
Функции программного и произвольного воспроизведения не работают. [DVD-V]	<ul style="list-style-type: none"> Эти функции не работают на некоторых дисках DVD-Video. 	—
Выбор аудиодорожки "2" не приводит к изменению дорожки. [DVD-A]	<ul style="list-style-type: none"> Даже если вторая звуковая дорожка не записана, обычно показываются два номера. 	—
Воспроизведение не начинается.	<ul style="list-style-type: none"> Это устройство может не воспроизводить файлы WMA и MPEG4, которые содержат данные неподвижного изображения. 	—
	<ul style="list-style-type: none"> При воспроизведении материалов DivX VOD обратитесь на домашнюю страницу, где вы приобрели материалы DivX VOD. (Например: www.divx.com/vod) [DivX] 	—
	<ul style="list-style-type: none"> Если диск содержит формат CD-DA и другие форматы, нормальное воспроизведение может быть невозможно. 	—
При изменении звуковой дорожки воспроизведение начнется сначала. [DVD-A]	<ul style="list-style-type: none"> Это нормальное явление для DVD-Audio. 	—

Субтитры

Неправильное положение субтитров.	<ul style="list-style-type: none"> Отрегулируйте положение. ("Subtitle Position" в Display Menu) 	25
Нет субтитров.	<ul style="list-style-type: none"> Выведите субтитры на экран. ("Subtitle" в главное меню) 	22
	<ul style="list-style-type: none"> В зависимости от диска субтитры могут не показываться. [DivX] 	—

(Продолжение на следующей странице)



Маркер		Стр.		
Невозможно добавить маркеры.	<ul style="list-style-type: none"> Вы не можете добавлять маркеры с дисками DVD-RAM или DVD-R/-RW (DVD-VR). Вы не можете добавить маркеры, если истекшее время воспроизведения диска не появляется на дисплее устройства. 	— —		
Повтор фрагмента A-B				
Точка B устанавливается автоматически.	<ul style="list-style-type: none"> Конец позиции при его достижении становится точкой B. 	—		
Ненормальный или нехарактерный звук				
Искажения звука.	<ul style="list-style-type: none"> При воспроизведении файлов WMA могут возникать помехи. При использовании входа HDMI, звук может не подаваться через другие разъемы. 	— —		
Эффекты не работают.	<ul style="list-style-type: none"> Некоторые аудио эффекты не работают или имеют меньший эффект с некоторыми дисками. 	—		
При воспроизведении слышно жужжание.	<ul style="list-style-type: none"> Сетевой шнур или флуоресцентная лампа находятся рядом с основным устройством. Расположите другие приборы и кабели на расстоянии от основного устройства. 	—		
Нет звука.	<ul style="list-style-type: none"> При изменении скорости воспроизведения может возникать небольшая пауза звука. Звук может не воспроизводиться из-за способа создания файла. DivX Звук может отсутствовать при подключении более 4 устройств через кабели HDMI. Уменьшите количество подключенных устройств. При использовании подключения HDMI убедитесь, что "Audio Output" в разделе "HDMI" установлен в положение "On". 	— — — 28		
Микшированный звук.	<ul style="list-style-type: none"> Если Вы используете одновременно разъем SCART (AV) и входные аудиоразъемы (TV AUDIO IN), выключите подсоединенное оборудование на одном или другом разъеме. 	—		
Меню				
Невозможно получить доступ к меню настройки.	<ul style="list-style-type: none"> Выберите "DVD/CD" в качестве источника. Отмените воспроизведение всей группы, программы или произвольное воспроизведение. 	— 18		
Ненормальное или неразличимое изображение				
Изображение на телевизоре показывается некорректно или исчезает.	<ul style="list-style-type: none"> Устройство и телевизор используют разные видео системы. Используйте мультисистемный телевизор или телевизор PAL. Система, используемая на диске, не соответствует вашему телевизору. <ul style="list-style-type: none"> Диски PAL не могут правильно просматриваться на телевизоре NTSC. Это устройство может преобразовывать сигналы NTSC в сигналы формата PAL60 для просмотра на телевизоре PAL ("NTSC Disc Output", в разделе "Video"). Убедитесь, что устройство подсоединено непосредственно к телевизору, а не через видеоманитофон. Зарядные устройства мобильных телефонов могут приводить к искажениям. Если вы пользуетесь комнатной телевизионной антенной, смените ее на наружную антенну. Телевизионная антенна расположена слишком близко к устройству. Удалите ее от устройства. Измените "Source Select" в Picture Menu. DivX Изображение может отсутствовать при подключении более 4 устройств через кабели HDMI. Уменьшите количество подключенных устройств. При использовании выхода HDMI видеосигнал будет построчным. Используйте другие видеоподключения, если ваш телевизор несовместим с построчным видео. Если при использовании выхода HDMI изображение искажено или отсутствует, нажмите и держите нажатой клавишу [CANCEL] до тех пор, пока изображение не будет показываться без искажений. (Выход вернется к настройке "480p" или "576p".) При использовании разъема SCART (AV) установите "Video Output" в разделе "HDMI" в положение "Off". 	— — 27 10, 11 — — — 24 — 10, 11 — 28		
	Размер изображения не соответствует экрану.	<ul style="list-style-type: none"> Измените "TV Aspect" в разделе "Video". Используйте настройки телевизора для изменения формата. Если ваш телевизор не имеет такой функции, измените пункт "4:3 Aspect" в Display Menu. Измените настройку масштабирования. ("Just Fit Zoom" или "Manual Zoom" в Display Menu) 	27 25 25	
		Воспроизведение изображения останавливается. DivX	<ul style="list-style-type: none"> Воспроизведение изображения может останавливаться, если файлы DivX превышают размер 2 Гб. 	—
		Меню отображается неправильно.	<ul style="list-style-type: none"> Измените коэффициент масштабирования на "×1.00". ("Manual Zoom" в Display Menu) Установите параметр "Subtitle Position" в Display Menu на "0". Установите параметр "4:3 Aspect" в Display Menu на "Normal". 	25 25 25
	Функция автоматического масштабирования работает неудовлетворительно.		<ul style="list-style-type: none"> Отключите функцию масштабирования телевизора. Используйте другие предварительно установленные форматы или ручную регулировку. Функция масштабирования может работать неудовлетворительно, особенно в темных сценах, и может не работать в зависимости от типа диска. 	— 25 —
			При воспроизведении диска PAL изображение искажено.	<ul style="list-style-type: none"> Установите параметр "Transfer Mode" в Picture Menu на "Auto".



Построчное видео

Стр.

<p>Наблюдается раздвоение изображения, когда включен выход построчного сигнала или выход HDMI.</p>	<ul style="list-style-type: none"> Эта проблема вызвана методом редактирования или материалом, используемым на DVD-Video, но может быть устранена, если вы используете выход чересстрочного сигнала. Установите параметр "Video Output Mode" в Picture Menu на "480i" или "576i". (В качестве альтернативы нажмите и держите нажатой [CANCEL] для переключения на "480i" или "576i".) Отключите подключение HDMI AV OUT и используйте другие видеоподключения. Выполните настройки в следующем порядке: <ol style="list-style-type: none"> Установите "Video Output" в разделе "HDMI" в положение "Off". Установите "Video Output Mode" в Picture Menu на "480i" или "576i". (В качестве альтернативы нажмите и держите нажатой кнопку [CANCEL] для переключения на "480i" или "576i".) 	<p>23 23, 28</p>
<p>Изображения выводятся не в построчном формате.</p>	<ul style="list-style-type: none"> Выберите "480p" или "576p" в "Video Output Mode" в Picture Menu. Разъемы устройства VIDEO OUT, S-VIDEO OUT или SCART (AV) подают на выход чересстрочный сигнал, даже в случае показа "PRG" на дисплее. 	<p>23 10, 11</p>

Прослушивание радио

<p>Искаженное звучание или наличие помех. "ST" мигает или не светится.</p>	<ul style="list-style-type: none"> Настройте положение FM или AM антенны. Используйте наружную антенну. 	<p>— 31</p>
<p>Слышен шум помех.</p>	<ul style="list-style-type: none"> Выключите телевизор или удалите его от устройства. 	<p>—</p>
<p>Во время приема радиостанций AM-диапазона слышен низкочастотный шум.</p>	<ul style="list-style-type: none"> Удалите от антенны посторонние кабели. 	<p>—</p>

Показания на дисплее устройства

<p>Дисплей темный.</p>	<ul style="list-style-type: none"> Выберите параметр "Bright" в "FL Dimmer" в разделе "Others". 	<p>28</p>
<p>"NO PLAY"</p>	<ul style="list-style-type: none"> Вы установили диск, который не может быть воспроизведен устройством; вставьте правильный диск. Вы вставили чистый диск. Вы установили диск, который не был финализирован. 	<p>15 — —</p>
<p>"NO DISC"</p>	<ul style="list-style-type: none"> Вы не вставили диск; вставьте его. Вы неправильно установили диск; установите его правильно. 	<p>— 16</p>
<p>"F61"</p>	<ul style="list-style-type: none"> Проверьте и исправьте подключения кабелей колонок. Если это не устранило проблему, обратитесь к дилеру. 	<p>6, 9</p>
<p>"DVD U11"</p>	<ul style="list-style-type: none"> Возможно, диск загрязнен. Протрите его. 	<p>15</p>
<p>"ERROR"</p>	<ul style="list-style-type: none"> Выполнено неправильное действие. Прочитайте инструкцию и попытайтесь снова. 	<p>—</p>
<p>"DVD H□□□" "DVD F□□□" □ отводится под номер.</p>	<ul style="list-style-type: none"> Возможно, возникла проблема. Номер, следующий за "H" или "F", зависит от состояния устройства. Выключите и затем снова включите устройство. Или же выключите устройство, отсоедините сетевой шнур, а затем снова подсоедините его. Если сервисный номер не удаляется, запишите его и обратитесь к квалифицированному специалисту сервисного обслуживания. 	<p>— — —</p>
<p>"D.MIX" мигает. DVD-A</p>	<ul style="list-style-type: none"> Понижающее микширование - это процесс повторного микширования многоканального аудио, имеющегося на некоторых дисках, для двух каналов. Диск содержит одноканальные или многоканальные сигналы, которые не могут быть достоверно воспроизведены. 	<p>—</p>
<p>"U701"</p>	<ul style="list-style-type: none"> Подключенное оборудование не совместимо с HDMI. 	<p>—</p>
<p>"U70□" □ отводится под номер. Реальное число после "U70" зависит от состояния основного устройства.</p>	<ul style="list-style-type: none"> HDMI-подключение ведет себя необычно. <ul style="list-style-type: none"> Подключенное оборудование не совместимо с HDMI. Слишком длинный кабель HDMI. Кабель HDMI поврежден. 	<p>— — —</p>

Информация на экране телевизора

<p>"⊘"</p>	<ul style="list-style-type: none"> Действие запрещено устройством или диском. 	<p>—</p>
<p>"Cannot play group xx, content xx" "Cannot display group xx, content xx"</p>	<ul style="list-style-type: none"> Вы пытаетесь вывести на дисплей несовместимые группы или содержание. 	<p>—</p>
<p>"This disc may not be played in your region"</p>	<ul style="list-style-type: none"> На данном устройстве могут воспроизводиться только DVD-Video диски, которые включают или имеют такой же номер региона, что и номер, указанный на задней панели устройства. 	<p>Обложка</p>
<p>Нет экранных сообщений.</p>	<ul style="list-style-type: none"> Выберите параметр "On" в "On-Screen Messages" в разделе "Display". 	<p>28</p>
<p>"Group xx content xx is protected"</p>	<ul style="list-style-type: none"> Вы пытаетесь воспроизвести защищенную группу или содержание. Вы не можете воспроизвести их. 	<p>—</p>
<p>"Check the disc"</p>	<ul style="list-style-type: none"> Возможно, диск загрязнен. 	<p>15</p>
<p>"Authorization Error" DivX</p>	<ul style="list-style-type: none"> Вы пытаетесь воспроизвести материалы DivX VOD, которые были приобретены с другим кодом регистрации. Вы не можете воспроизвести эти материалы на данном устройстве. 	<p>5</p>
<p>"Rented Movie Expired" DivX</p>	<ul style="list-style-type: none"> Осталось ноль воспроизведений материалов DivX VOD. Вы не можете воспроизвести их. 	<p>5</p>
<p>"Due to copyright protection, audio cannot be output from HDMI" DVD-A</p>	<ul style="list-style-type: none"> Если вы подключаете оборудование, которое не поддерживает CPPM (→ стр. 40, Глоссарий), аудио с диска DVD-Audio, защищенного CPPM, не может подаваться на выход через разъемы HDMI AV OUT. 	<p>—</p>
<p>Заставка основного устройства остается на экране.</p>	<ul style="list-style-type: none"> При использовании подключения HDMI аудио/видео информация непрерывно передается между основным устройством и телевизором, независимо от того, какой источник был выбран на основном устройстве. Это нормальное явление. 	<p>—</p>



CPPM (Content Protection for Pre-recorded Media)

Система защиты от копирования, используемая для файлов DVD-Audio. Данное устройство поддерживает CPPM.

Декодер

Декодер расшифровывает закодированные аудиосигналы, записанные на DVD диске, в обычные сигналы. Это называется декодированием.

DivX

DivX - это популярная технология мультимедиа, созданная компанией DivX, Inc. файлы мультимедиа DivX содержат видео с высокой степенью сжатия, сохраняющее высокое визуальное качество изображения при относительно малом размере файла.

Dolby Digital

Это метод кодирования цифровых сигналов, разработанный компанией Dolby Laboratories. Кроме стерео (2-канального) звучания, эти сигналы также могут иметь многоканальное разделение звука. Используя этот метод, на один диск может быть записано большое количество аудиоинформации.

DTS (Digital Theater Systems)

Это система звукового окружения, используемая во многих кинотеатрах по всему миру. Она обеспечивает хорошее разделение по каналам для создания реалистичного звучания.

Динамический диапазон

Динамический диапазон - это разница между наименьшим уровнем звучания, который может быть слышен вне шума оборудования, и наибольшим уровнем звучания до возникновения его искажения.

Фильм и видео

Диски DVD-Video записываются с использованием фильма или видео. Данное устройство может определить, какой тип записи использовался, и затем будет использовать наиболее подходящий способ построчного выхода

Фильм: Записывается с 25 кадрами в секунду (диски PAL) или 24 кадрами в секунду (диски NTSC). (А также диски NTSC, записанные с 30 кадрами в секунду).

Обычно подходит для художественных фильмов.

Видео: Записывается с 25 кадрами/50 полукадрами в секунду (диски PAL) или 30 кадрами/60 полукадрами в секунду (диски NTSC). Обычно подходит для телевизионных театральным программ или мультфильмов.

Стоп-кадр и стоп-полукадр

Кадрами называются неподвижные изображения, при быстром чередовании создающие иллюзию движущегося изображения. Каждую секунду показывается около 30 кадров.

Один кадр состоит из двух полукадров. Обычный телевизор воспроизводит эти полукадры один за другим, создавая кадры.

Стоп-кадр будет показан, если переключить движущееся изображение в режим паузы. Стоп-кадр состоит из двух чередующихся полукадров, поэтому изображение может быть нерезким, однако общее качество будет высоким.

Стоп-полукадр обладает высокой резкостью, но поскольку в одном полукадре содержится лишь половина информации кадра, качество изображения будет ниже.

HDMI (High-Definition Multimedia Interface)

HDMI – это цифровой интерфейс следующего поколения, используемый для бытовых электронных устройств. В отличие от обычных подключений, он передает несжатые цифровые видео и аудио сигналы по одному кабелю. Это устройство поддерживает видеовыход высокого разрешения (720p, 1080i) через разъем HDMI AV OUT. Для наслаждения видео высокого разрешения необходим телевизор, совместимый с видео высокого разрешения.

I/P/B

MPEG 2, стандарт сжатия видеоизображения, принятый для использования с DVD-Video, кодирует кадры, используя эти 3 типа изображений.

I: Внутрикочерченное изображение

Такое изображение имеет наилучшее качество, и его лучше всего использовать при настройке изображения.

P: Предиктивно кодированное изображение

Это изображение рассчитывается на основе предыдущих I- или P-изображений.

B: Двухстороннее предиктивно кодированное изображение

Это изображение рассчитывается путем сопоставления предыдущих и последующих I- и P-изображений, поэтому оно имеет наименьший объем информации.

JPEG (Joint Photographic Experts Group)

Эта система используется для сжатия/декодирования цветных неподвижных изображений. Если на цифровых камерах и т. п. в качестве системы хранения вы выберете JPEG, данные будут сжиматься до 1/10–1/100 от их первоначального размера. Преимущество JPEG состоит в меньшем ухудшении качества изображения в сравнении со степенью сжатия.

Линейная ИКМ (импульсно-кодовая модуляция)

Это несжатые цифровые сигналы, сходные с сигналами, имеющимися на дисках CD.

MP3 (MPEG Audio Layer 3)

Способ сжатия аудиосигналов, который сжимает аудиосигнал, приблизительно, до одной десятой его первоначального размера без какой-либо значительной потери качества.

MPEG4

Система сжатия, используемая на мобильных устройствах или в локальных сетях, которая позволяет осуществлять высокоэффективную запись с низкой скоростью передачи битов.

Контроль воспроизведения (PBC)

Если диск Video CD имеет контроль воспроизведения, вы можете выбрать сцены и информацию с помощью меню.

Построчная/Чересстрочная развертка

Стандартный видеосигнал PAL имеет чересстрочную развертку (i) в 576 строк, в то время как построчная развертка, называемая 576p, используется в два раза больше строк. Для стандарта NTSC это называется 480i и 480p соответственно.

Используя построчный выход, вы можете наслаждаться видео высокого разрешения, записанном на таких носителях как DVD-Video.

Для воспроизведения построчного видео у вас должен быть совместимый телевизор.

Частота выборки

Выборка - это процесс преобразования амплитуды звуковой волны (аналоговый сигнал), отбираемой через определенные промежутки времени, в цифровой сигнал (цифровое кодирование). Частота выборки - это количество отборов, взятых за секунду, таким образом, большие числовые значения означают более точное воспроизведение оригинального звучания.

WMA (Windows Media™ Audio)

WMA – это формат сжатия, разработанный корпорацией Microsoft Corporation. У этого формата качество звучания такое же, как у формата MP3, однако размер файла меньше, чем в формате MP3.



РАЗДЕЛ УСИЛИТЕЛЯ

Среднеквадратичная выходная мощность: Режим Dolby Digital

Фронт. канал	100 Вт на канал (3 Ω), 1 кГц, нелинейные искажения 10 %
Канал окружения	100 Вт на канал (3 Ω), 1 кГц, нелинейные искажения 10 %
Центр. канал	225 Вт на канал (6 Ω), 1 кГц, нелинейные искажения 10 %
Канал сабвуфера	225 Вт на канал (6 Ω), 100 Гц, нелинейные искажения 10 %
Полная среднеквадратичная мощность режима Dolby Digital	850 Вт

Выходная мощность DIN: Режим Dolby Digital

Фронт. канал	75 Вт на канал (3 Ω), 1 кГц, нелинейные искажения 1 %
Канал окружения	70 Вт на канал (3 Ω), 1 кГц, нелинейные искажения 1 %
Центр. канал	75 Вт на канал (6 Ω), 1 кГц, нелинейные искажения 1 %
Канал сабвуфера	75 Вт на канал (6 Ω), 100 Гц, нелинейные искажения 1 %
Полная мощность DIN режима Dolby Digital	440 Вт

ТЮНЕР FM/AM, РАЗДЕЛ РАЗЪЕМОВ

Предустановленная память FM 15 станций
AM/CB 15 станций

Частотная модуляция (FM)

Диапазон частот	87,50–108,00 МГц (с шагом 50-кГц)
Чувствительность	2,5 μВ (IHF)
Сигнал/Шум 26 дБ	2,2 μВ
Разъемы антенны	75 Ω (несбалансированный)

Амплитудная модуляция (AM/CB)

Диапазон частот	522–1629 кГц (с шагом 9-кГц)
Чувствительность AM Сигнал/Шум 20 дБ при 999 кГц	560 μВ/м

Гнездо наушников

Разъем	Стерео, штекер 3,5 мм
--------	-----------------------

Разъем микрофона

Чувствительность	0,7 мВ, 1,2 кΩ
Разъем	Моно, штекер 6,3 мм (1 система)

Музыкальный порт (Фронтальный)

Чувствительность	100 мВ, 15 кΩ
Разъем	Стерео, штекер 3,5 мм

РАЗДЕЛ ДИСКА

- Воспроизводимые диски (8 см или 12 см)**
- (1) DVD (DVD-Video, DVD-Audio, DivX^{®1.2})
 - (2) DVD-RAM (DVD-VR, MP3^{®2.6}, JPEG^{®2.3}, MPEG4^{®2.4}, DivX^{®1.2})
 - (3) DVD-R (DVD-Video, DVD-VR, MP3^{®2.6}, JPEG^{®2.3}, MPEG4^{®2.4}, DivX^{®1.2})
 - (4) DVD-R DL (DVD-Video, DVD-VR)
 - (5) DVD-RW (DVD-Video, DVD-VR, MP3^{®2.6}, JPEG^{®2.3}, MPEG4^{®2.4}, DivX^{®1.2})
 - (6) +R/+RW (видео)
 - (7) +R DL (видео)
 - (8) CD, CD-R/RW [CD-DA, Video CD, SVCD^{®5}, MP3^{®2.6}, WMA^{®2.7}, JPEG^{®2.3}, MPEG4^{®2.4}, DivX^{®1.2}, HighMAT Level 2 (аудио и изображение)]
- ^{®1} Воспроизводит все версии видео DivX[®] (включая DivX^{®6}) со стандартным воспроизведением мультимедийных файлов DivX[®]. Сертифицировано для профиля домашнего кинотеатра DivX Home Theater Profile.
- GMC (Global Motion Compensation) (Глобальная компенсация движения) не поддерживается.
- ^{®2} Общее совместное максимальное количество распознаваемых содержаний аудио, изображений и видео содержаний и групп: 4000 аудио, изображений и видео содержаний и 400 групп.
- ^{®3} Файлы Exif Ver 2.1 JPEG Baseline
Разрешение изображения: между 160×120 и 6144×4096 пикселей (субвыборка 4:0:0, 4:2:0, 4:2:2 или 4:4:4). Слишком длинные и узкие изображения могут не отображаться.
- ^{®4} Данные MPEG4, записанные многоформатными камерами Panasonic SD или DVD-видеорекордерами
Соответствует техническим характеристикам SD VIDEO (стандарт ASF)/MPEG4 (Simple Profile) видеосистема/G.726 аудиосистема
- ^{®5} Соответствует IEC62107
- ^{®6} MPEG-1 Layer 3, MPEG-2 Layer 3
- ^{®7} Windows Media Audio Ver.9.0 L3
Несовместим с Multiple Bit Rate (MBR)

Устройство считывания

Длина волны (DVD/CD)	662/785 нм
Мощность лазера (DVD/CD)	CLASS 1/CLASS 1M

Аудио выход (Диск)

Число каналов	5.1 кан. (FL, FR, C, SL, SR, SW)
---------------	----------------------------------

РАЗДЕЛ ВИДЕО

Видео система PAL625/50, PAL525/60, NTSC

Выход композитного видео

Выходной уровень	1 Vp-p (75 Ω)
Разъем	Гнездо штыревого типа (1 система) Разъем Scart (1 система)

Выход S-video

Выходной уровень Y	1 Vp-p (75 Ω)
Выходной уровень C	PAL; 0,3 Vp-p (75 Ω) NTSC; 0,286 Vp-p (75 Ω)
Разъем	S-разъем (1 система) Разъем Scart (1 система)

Компонентный видеовыход (NTSC: 480p/480i, PAL: 576p/576i)

Выходной уровень Y	1 Vp-p (75 Ω)
Выходной уровень P _B	0,7 Vp-p (75 Ω)
Выходной уровень P _R	0,7 Vp-p (75 Ω)
Разъем	Гнездо штырькового типа (Y: зеленый, P _B : синий, P _R : красный)(1 система)

Видео выход RGB

Выходной уровень R	0,7 Vp-p (75 Ω)
Выходной уровень G	0,7 Vp-p (75 Ω)
Выходной уровень B	0,7 Vp-p (75 Ω)
Разъем	Разъем Scart (1 система)

Выход HDMI AV

Разъем	19-штырьковый разъем типа A HDMI Ver.1.2a (EDID Ver.1.3)
--------	---



РАЗДЕЛ КОЛОНОК

Фронтальные колонки SB-FS540

Тип	1 полосная система с 1 динамиком (с отражением низких частот)
Блок(и) колонок	Полное сопротивление 3 Ω
Полного диапазона	6,5 см конического типа
Входная мощность (IEC)	125 Вт* (макс.)
Выходное звуковое давление	80 дБ/Вт (1,0 м)
Диапазон частот	87 Гц–25 кГц (–16 дБ) 98 Гц–22 кГц (–10 дБ)
Размеры (Ш×В×Г)	252 мм×1123 мм×234 мм
Вес	3,7 кг

Колонки звукового окружения SB-FS540

Тип	1 полосная система с 1 динамиком (с отражением низких частот)
Блок(и) колонок	Полное сопротивление 3 Ω
Полного диапазона	6,5 см конического типа
Входная мощность (IEC)	125 Вт* (макс.)
Выходное звуковое давление	80 дБ/Вт (1,0 м)
Диапазон частот	87 Гц–25 кГц (–16 дБ) 98 Гц–22 кГц (–10 дБ)
Размеры (Ш×В×Г)	252 мм×1123 мм×234 мм
Вес	3,7 кг

Центральная колонка SB-PC895

Тип	2 полосная система с 2 динамиками (с отражением низких частот)
Блок(и) колонок	Полное сопротивление 6 Ω
1. Полного диапазона	6,5 см конического типа
2. Полного диапазона	6,5 см конического типа
Входная мощность (IEC)	250 Вт* (макс.)
Выходное звуковое давление	83 дБ/Вт (1,0 м)
Переходная частота	5 кГц
Диапазон частот	105 Гц–25 кГц (–16 дБ) 125 Гц–22 кГц (–10 дБ)
Размеры (Ш×В×Г)	270 мм×92 мм×95,4 мм
Вес	1,25 кг

Сабвуфер SB-W895

Тип	1 полосная система с 1 динамиком (с отражением низких частот)
Блок(и) колонок	Полное сопротивление 6 Ω
Низкочастотный динамик	16 см конического типа
Входная мощность (IEC)	250 Вт (макс.)
Выходное звуковое давление	80 дБ/Вт (1,0 м)
Диапазон частот	32 Гц–220 Гц (–16 дБ) 38 Гц–180 Гц (–10 дБ)
Размеры (Ш×В×Г)	183 мм×396 мм×267 мм
Вес	4 кг

ОБЩИЕ ХАРАКТЕРИСТИКИ

Электропитание	230 В переменного тока, 50 Гц
Потребляемая мощность	Основное устройство 115 Вт
Размеры (Ш×В×Г)	430 мм×60 мм×354 мм
Вес	Основное устройство 3,35 кг
Диапазон температуры эксплуатации	от +5 °С до +35 °С
Диапазон влажности эксплуатации	от 5 % до 90 % относительной влажности (без конденсации)

Мощность, потребляемая в режиме ожидания около 0,5 Вт

* Измерено с усилителем, оборудованным фильтром отсека низких частот

Примечание

- Технические характеристики могут быть изменены без уведомления.
Вес и размеры указаны приблизительно.
- Полные гармонические искажения измерялись на цифровом спектр-анализаторе.







BZ02

ИНФОРМАЦИЯ О СЕРТИФИКАЦИИ ПРОДУКЦИИ

ЗВУКОВАЯ СИСТЕМА ДОМАШНЕГО КИНОТЕАТРА
МОДЕЛЬ SC-HT895 (Основной аппарат SA-HT895, сабвуфер SB-
W895, фронтальные колонки SB-FS540, центральная колонка
SB-PC895, колонки звукового окружения SB-FS540) Panasonic
сертифицирована ОС ГОСТ-АЗИЯ,
(Регистрационный номер в Госреестре - РОСС SG.0001.11BZ02)

Сертификат соответствия:	№ РОСС SG.BZ02.B05513
Сертификат соответствия выдан:	12 мая 2006 года
Сертификат соответствия действителен до:	12 мая 2009 года
Модель SC-HT895 Panasonic соответствует требованиям нормативных документов:	ГОСТ Р МЭК 60065-2002, ГОСТ 5651-89, ГОСТ 22505-97, ГОСТ Р 51515-99, ГОСТ Р 51317.3.2-99, ГОСТ Р 51317.3.3-99
Срок службы	7 (семь) лет

Matsushita Electric Industrial Co., Ltd.

Web Site: <http://panasonic.net>



Інструкція з експлуатації

DVD-система домашнього кінотеатру

Модель № **SC-HT895**

Номер регіону

Програвач відтворює DVD-Video диски з позначкою регіону "5" або "ALL".

Наприклад:



Високоякісне зображення

Підтримка HDMI, удосконалена прогресивна розгортка та інше.

стор. **10**

Сумісність із великим переліком медіа-форматів

DVD-RAM, DVD-Audio, DVD-Video, DivX та інші.

стор. **15**

Потужні звукові ефекти

Поліпшення якості звучання, Поліпшення звучання низьких частот та інші.

стор. **32**

Перед підключенням, користуванням або настройкою даного пристрою просимо уважно ознайомитись із цією інструкцією.

Збережіть даний посібник для звертання до нього у майбутньому.

Шановний покупець

Дякуємо вам за придбання даного пристрою. Для отримання оптимальної якості роботи пристрою та дотримання безпеки, будь ласка, уважно прочитайте цю інструкцію.

Операції, описані в даній інструкції, стосуються головним чином пульта ДК, однак їх можна також виконувати і на основному пристрої, якщо вони відповідають тим самим клавішам.

Система	SC-HT895
Основний апарат	SA-HT895
Передні колонки	SB-FS540
Центральна колонка	SB-PC895
Колонки об'ємного звучання	SB-FS540
Сабвуфер	SB-W895

УВАГА!

У ЦЬОМУ ВИРОБІ ЗАСТОСОВАНО ЛАЗЕР.
ВИКОРИСТАННЯ ОРГАНІВ КЕРУВАННЯ АБО РЕГУЛЮВАННЯ ЧИ ВИКОНАННЯ ПРОЦЕДУР ІНШИХ, НІЖ ЗАЗНАЧЕНО ТУТ, МОЖЕ ПРИЗВЕСТИ ДО НЕБЕЗПЕЧНОГО РАДІОАКТИВНОГО ВИПРОМІНЮВАННЯ.
НЕ ВІДКРИВАЙТЕ КРИШОК І НЕ ВИКОНУЙТЕ РЕМОНТ САМОСТІЙНО. ЗВЕРТАЙТЕСЬ ЗА ОБСЛУГОВУВАННЯМ ДО КВАЛІФІКОВАНОГО ПЕРСОНАЛУ.

ПОПЕРЕДЖЕННЯ:

ДЛЯ ЗМЕНШЕННЯ НЕБЕЗПЕКИ ВИНИКНЕННЯ ПОЖЕЖИ, УРАЖЕННЯ ЕЛЕКТРИЧНИМ СТРУМОМ ЧИ УШКОДЖЕННЯ ВИРОБУ, УНИКАЙТЕ ПОПАДАННЯ НА ЦЕЙ АПАРАТ ДОЩУ, ВОЛОГИ, КАПЕЛЬ АБО БРИЗОК РІДИНИ, А ТАКОЖ НЕ СТАВТЕ НА АПАРАТ ПРЕДМЕТИ, ЗАПОВНЕНІ РІДИНОЮ, НАПРИКЛАД, ВАЗИ.

УВАГА!

- НЕ ВСТАНОВЛЮЙТЕ І НЕ РОЗМІЩУЙТЕ ЦЕЙ АПАРАТ У КНИЖКОВІЙ ШАФІ, ВБУДОВАНИХ МЕБЛЯХ АБО В ІНШОМУ ОБМЕЖЕНОМУ ПРОСТОРІ. ПЕРЕКОНАЙТЕСЬ, ЩО АПАРАТ ДОБРЕ ВЕНТИЛЮЄТЬСЯ. ДЛЯ ЗАПОБІГАННЯ НЕБЕЗПЕКИ УРАЖЕННЯ ЕЛЕКТРИЧНИМ СТРУМОМ АБО ВИНИКНЕННЯ ПОЖЕЖИ ВНАСЛІДОК ПЕРЕГРІВУ, ПЕРЕКОНАЙТЕСЬ, ЩО ЗАВІСКИ ЧИ БУДЬ-ЯКІ ІНШІ МАТЕРІАЛИ НЕ ЗАГОРОДЖУЮТЬ ВЕНТИЛЯЦІЙНІ ОТВОРИ.
- НЕ ЗАГОРОДЖУЙТЕ ВЕНТИЛЯЦІЙНІ ОТВОРИ ГАЗЕТАМИ, СКАТЕРТИНАМИ, ЗАВІСКАМИ ТА ПОДІБНИМИ ПРЕДМЕТАМИ.
- НЕ СТАВТЕ ДЖЕРЕЛА ВІДКРИТОГО ПОЛУМ'Я, НАПРИКЛАД, ЗАПАЛЕНІ СВІЧКИ, НА АПАРАТ.
- ЛІКВІДУЙТЕ БАТАРЕЙКИ ЕКОЛОГІЧНО ПРИЙНЯТИМ СПОСОБОМ.

Цей виріб може приймати радіоперешкоди, що створюються мобільними телефонами під час їх використання. Якщо такі перешкоди є помітними, будь ласка, збільшіть відстань між виробом та мобільним телефоном.

Штепсельну розетку потрібно встановити біля обладнання та забезпечити легкий доступ до неї, або штепсельна вилка чи електричний з'єднувач повинні бути готовими до використання.

ЦЕЙ АПАРАТ ПРИЗНАЧЕНИЙ ДЛЯ ВИКОРИСТАННЯ У ПОМІРНИХ КЛІМАТИЧНИХ УМОВАХ.

Приклад маркіровки: ○○1A○○○○○○○

Елементи коду: 3-й символ—рік виготовлення (1—2001 р., 2—2002 р., 3—2003 р., ...);
4-й символ—місяць виготовлення (A—січень, B—лютий, ..., L—грудень)

Розташування маркіровки: Задня, нижня або бокова панель пристрою

Встановлений виробником термін служби (придатності) цього виробу дорівнює 7 рокам з дати виготовлення за умови, що виріб використовується у суворій відповідності до дійсної інструкції з експлуатації та технічних стандартів, що застосовуються до цього виробу.

Основний апарат: **Вироблено в Сінгапурі**

Передні колонки: **Вироблено в Малайзії**

Центральна колонка: **Вироблено в Малайзії**

Колонки об'ємного звучання: **Вироблено в Малайзії**

Сабвуфер: **Вироблено в Малайзії**

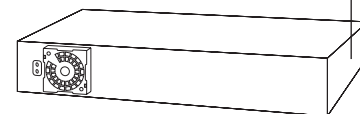

(Вид виробу збоку)

CAUTION	- LASER RADIATION WHEN OPEN. DO NOT STARE INTO BEAM.	FDA 21 CFR / Class
CAUTION	- CLASS 1M VISIBLE AND INVISIBLE LASER RADIATION WHEN OPEN. DO NOT VIEW DIRECTLY WITH OPTICAL INSTRUMENTS. IEC60825-1 +A2 Class 1M	
VARNING	- KLASS 1M SYNLIK OCH OSYNLIK LASERSTRÅLNING NÄR DENNA DEL ÄR ÖPPNAD. BETRÄKTA EJ STRÅLEN DIREKT GENOM OPTISKT INSTRUMENT.	
FORSIGTIG	- SYNLIG OG USYNLIG LASERSTRÅLING KLASS 1M. NÄR LAGET ER ÅBENT, UNDGÅ AT SE UDSE PÅ MED OPTISKE INSTRUMENTER.	
VARO!	- RAYONNEMENT LASER VISIBLE ET INVISIBLE. CLASSE 1M. EN CAS D'OUVERTURE, NE PAS REGARDER DIRECTEMENT À L'ŒIL DES INSTRUMENTS D'OPTIQUE.	
VORSICHT	- SICHTBARE UND UNSICHTBARE LASERSTRahlung KLASSE 1M. WENN ABDECKUNG GEÖFFNET, NICHT DIREKT MIT OPTISCHEN INSTRUMENTEN BETRACHTEN.	
ATTENTION	- RAYONNEMENT LASER VISIBLE ET INVISIBLE. CLASSE 1M. EN CAS D'OUVERTURE, NE PAS REGARDER DIRECTEMENT À L'ŒIL DES INSTRUMENTS D'OPTIQUE.	
注意	- ここを開くと可視及び不可視レーザー光が出ます。 ビームを見たり、触れたりしないでください。	
注意	- 打开时有可见及不可见激光辐射。避免光束照射。	GB2441-1-2001/3B 类 RQLX0075

(Усереднені виробу)

Мацушіта Електрик Індастріал Ко., Лтд.
1006 Кадома, Осака, Японія

-За наявності цього знаку-

Інформація щодо утилізації в країнах, які не входять в Європейський Союз



Даний символ дійсний тільки на території Європейського Союзу.

При потребі утилізації даного виробу зверніться до місцевого керівництва або дилера щодо правильного методу її здійснення.



Підготовка до експлуатації

Заходи безпеки	4
Аксесуари	4
Інформація про записи DivX VOD	5

Просте встановлення

КРОК 1 Складання передніх колонок та колонок об'ємного звучання . . . 6
Варіанти встановлення колонок . . . 7

КРОК 2 Розміщення колонок	8
--	---

КРОК 3 Підключення колонок	9
---	---

КРОК 4 Аудіо- та відеопідключення . . . 10
Телевізор із терміналом HDMI 10

Основне аудіопідключення	10
Основне відеопідключення	10

КРОК 5 Підключення радіо та шнура живлення	12
---	----

КРОК 6 Підготовка дистанційного керування	13
--	----

КРОК 7 Виконання QUICK SETUP (ШВИДКОЇ НАСТРОЙКИ) . . . 13
--

Використання пульту ДК	14
----------------------------------	----

Диски, придатні для відтворення	15
---	----

Поводження з диском	15
-------------------------------	----

Обслуговування	15
--------------------------	----



Операції з дисками

Основи користування	16
--------------------------------------	-----------

Використання основного апарату	16
Пульт дистанційного керування	17

Зручні функції	18
---------------------------------	-----------

Відображення поточного стану відтворення 18	
Вся група, Програме відтворення та відтворення у випадковому порядку	18

Відтворення дисків даних за допомогою навігаційного меню	19
---	-----------

Відтворення дисків даних	19
Вибір доріжки при використанні CD з функцією тексту	20
Відтворення дисків HighMAT™	20
Відтворення дисків RAM та DVD-R/-RW (DVD-VR) . . . 20	

Використання екранних меню	22
---	-----------

Основне меню	22
Other Settings (Інші настройки)	23

Зміна настройок програвача	26
---	-----------

Зміна часу затримки колонок	29
---------------------------------------	----



Інші операції

Використання радіо	30
-------------------------------------	-----------

Автоматичне програмування станцій	30
Вибір встановлених каналів	30
Ручна настройка	30
Використання зовнішньої антени (додатково) . . . 31	

Використання звукових ефектів	32
--	-----------

Зміна якості звучання:	
Контроль акустичним полем	32
Покращення звучання з центральної колонки: Центральный фокус	32
Покращення стереозвучання: Dolby Pro Logic II . . . 32	
Регулювання низьких частот: Рівень звучання сабвуфера	32
Покращення звучання низьких частот: Н.BASS . . . 33	
Покращення ефекту об'ємного звучання: Surround Enhancer	33

Регулювання гучності кожної колонки: Регулювання рівня звучання колонки	33
---	----

Використання інших корисних функцій . . . 34

Настройка таймера режиму очікування	34
Відключення звучання	34
Використання навушників	34
Використання Music Port	34
Використання караоке	35

Використання іншого обладнання	35
---	-----------

Керування телевізором	35
---------------------------------	----

Керування телевізором та системою домашнього кінотеатру: Керування за допомогою HDMI (Керування HDAVI Control™)	36
--	-----------

Відтворення одним дотиком	36
Автоматичне увімкнення входу	36
Колонки системи домашнього кінотеатру	36
Вимкнення з'єднання	36



Довідка

Усунення несправностей	37
---	-----------

Глосарій	40
---------------------------	-----------

Технічні характеристики	41
--	-----------





Розташування

Установіть пристрій на рівній поверхні у місці, захищеному від попадання прямого сонячного проміння, високої температури, підвищеної вологості та надлишкової вібрації. Вищенаведені фактори можуть стати причиною пошкодження корпусу та інших деталей пристрою і як наслідок призвести до його швидкої поломки. Не кладіть на апарат важких предметів.

Напруга

Не підключайте пристрій до високовольтних джерел струму. Це може перенавантажити пристрій та спричинити пожежу. Не підключайте пристрій до джерела постійного струму. Перед підключенням пристрою, наприклад, на кораблі або в інших місцях із використанням постійного струму, уважно перевірте характеристики джерела струму.

Безпечне використання силового проводу змінного струму

Упевніться, що шнур живлення належно підключений та не пошкоджений. Погане підключення та пошкодження шнура живлення може спричинити пожежу або ураження електричним струмом. Не тягніть за шнур живлення, не згинайте його та не кладіть на нього важкі предмети. Відключайте шнур живлення, тримаючи його за штепсельну вилку. Витягування шнура живлення може призвести до ураження електричним струмом. Не беріть штепсельну вилку мокрими руками. Це може призвести до ураження електричним струмом.

Сторонні предмети

Не допускайте потрапляння всередину пристрою металевих предметів. Це може призвести до ураження електричним струмом або до поломки пристрою. Не допускайте потрапляння всередину пристрою вологи. Це може призвести до ураження електричним струмом або до поломки пристрою. Якщо ж це трапилось, негайно відключіть пристрій від джерела живлення та зверніться до вашого дилера. Не розпилюйте інсектициди на/в пристрій. Вони містять легкозаймистий газ, який може спалахнути при попаданні у пристрій.

Технічне обслуговування

Не намагайтесь самостійно ремонтувати даний пристрій. У випадку зникнення звуку, згасання індикаторів, появи диму або виникнення будь-яких інших проблем, які не описані у даній інструкції, відключіть шнур живлення та зверніться до вашого дилера або в авторизований центр обслуговування. Ремонт, розбирання або модифікування пристрою некваліфікованою особою може призвести до ураження її електричним струмом.

При тривалому простой пристрою без використання відключайте його від джерела живлення. Це допоможе продовжити термін його служби.

Акcesуари

Перевірте наявність та комплектність акcesуарів.



1 Пульт ДК
(N2QAYZ000003)



2 Батарейки пульта ДК



1 Рамкова антена AM



1 Кімнатна антена FM



1 Відеокабель



1 Кабель колонок



2 Аркуші із наклейками для кабелів колонок

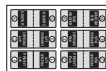

4 Стойки
2×стійки з коротким кабелем
2×стійки з довгим кабелем



4 Підставки



16 Гвинти



4 Заглушки



1 Шнур живлення



1 Мікрофон



1 Демонстраційний Диск DVD



DivX запис Video-on-Demand (VOD) зашифровано з метою захисту авторського права. Для відтворення записів DivX VOD на даному апараті ви повинні спершу зареєструвати його.

Виконайте онлайн інструкції щодо придбання записів DivX VOD, щоб ввести реєстраційний код апарата та зареєструвати апарат. Щоб отримати додаткову інформацію про DivX VOD, відвідайте веб-сторінку www.divx.com/vod.

Відображає реєстраційний код апарата

(→ стор. 28, "DivX Registration" на закладці "Others")

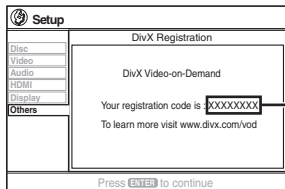

8 буквенно-цифрових символів

- Рекомендуємо вам занотувати даний код для подальшого звертання.
- Після першого відтворення DivX VOD запису у вікні "DivX Registration" відображається інший реєстраційний код. Не використовуйте його для придбання записів DivX VOD. При використанні цього коду для купівлі записів DivX VOD та відтворенні їх на даному апараті ви не зможете більше відтворювати будь-які записи, які ви придбали, використовуючи попередній код.
- При купівлі записів DivX VOD із використанням коду, відмінного від коду даного апарата, ви не зможете відтворити цей запис. (Відображається "Authorization Error".)

Стосовно записів DivX, які можна відтворювати лише певну кількість разів

Деякі записи DivX VOD можна відтворювати лише певну кількість разів. При відтворенні такого запису відображається залишкова кількість відтворень. Ви не зможете далі відтворювати запис після того, як на екрані відобразиться нуль. (Відображається "Rented Movie Expired".)

При відтворенні даного запису

- Кількість залишкових відтворень зменшується на одне, якщо
 - натиснути [C] або натиснути й тримати [–SETUP].
 - натиснути [■ STOP]. (Натисніть [■ PAUSE], щоб зробити паузу у відтворенні.)
 - натиснути [◀, ▶] SKIP або [◀, ▶] SLOW/SEARCH тощо і перейти на інший запис чи початок відтворюваного запису.
- Функції Відновлення відтворення (→ стор. 17, Стоп) та Marker (→ стор. 23, Play Menu) не працюють.

Виготовлено за ліцензією компанії Dolby Laboratories. "Dolby", "Pro Logic" та значок подвійне-D є торговими марками Dolby Laboratories.

"DTS" та "DTS Digital Surround" є зареєстрованими торговими марками компанії Digital Theater Systems, Inc.

Даний прилад увібрав у себе технологію, захищену патентною формулою у спосіб, визначений патентним правом США та правом на інтелектуальну власність компанії Macrovision Corporation та інших компаній. Використання даної технології, захищеної авторським правом, повинно відбуватись лише з дозволу компанії Macrovision Corporation з метою домашньої демонстрації та інших обмежених типів перегляду, окрім випадків отримання додаткового дозволу на використання від компанії Macrovision Corporation. Модифікація або демонтаж приладу заборонені.

Технологія декодування звуку MPEG Layer-3 використана за ліцензією компаній Fraunhofer IIS та Thomson multimedia.

Windows Media та логотип Windows є торговими марками або зареєстрованими торговими марками Microsoft Corporation у Сполучених Штатах Америки та/або в інших країнах.

WMA – формат стиснення, розроблений компанією Microsoft Corporation. Він забезпечує якість звуку, еквівалентну формату MP3 при значно меншому розмірі звукового файлу, ніж MP3.



HDCD®, HDCD®, High Definition Compatible Digital® та Pacific Microsonics™ є торговими марками або зареєстрованими торговими марками компанії Pacific Microsonics, Inc. у Сполучених Штатах Америки та/або в інших країнах.

Система HDCD вироблена за ліцензією компанії Pacific Microsonics, Inc. Даний виріб виготовлений за одним із наступних патентів: У США: 5,479,168, 5,638,074, 5,640,161, 5,808,574, 5,838,274, 5,854,600, 5,864,311, 5,872,531 та в Австралії: 669114 та іншими заявленими патентами.

Даний виріб ліцензований патентом MPEG-4 для персонального та некомерційного використання (i) відеоматеріалів, кодованих згідно з Відеостандартом MPEG-4 ("MPEG-4 Video"), та/або (ii) декодованих відеоматеріалів MPEG-4, які були кодовані споживачами, задіяними у персональній та некомерційній діяльності, та/або отриманих від постачальників відеоматеріалів, які мають ліцензію MPEG LA на їх постачання MPEG-4. Жодна ліцензія не передбачає та не надається для будь-якого іншого використання апарата. Додаткову інформацію стосовно промоційного, внутрішнього та комерційного використання та ліцензування можна отримати від MPEG LA, LLC. Див. <http://www.mpegla.com>.

Офіційно сертифікована продукція DivX® Certified.

Відтворює усі версії відеозаписів DivX® (включно з DivX®6) із стандартним відтворенням мультимедійних файлів DivX®.

DivX, DivX Certified та пов'язані з ними логотипи є торговими марками DivX, Inc та використовуються за ліцензією.



HDMI, логотип HDMI та High-Definition Multimedia Interface є торговими марками або зареєстрованими торговими марками HDMI Licensing LLC.

HDAVI Control™ є торговою маркою компанії Matsushita Electric Industrial Co., Ltd.



HighMAT™ та логотип HighMAT є торговими марками або зареєстрованими торговими марками Microsoft Corporation у Сполучених Штатах Америки та/або в інших країнах.

КРОК 1 Складання передніх колонок та колонок об'ємного звучання

Додані стійки призначені спеціально для кріплення фронтальних колонок та колонок об'ємного звучання Panasonic SB-FS540. Використовуйте їх тільки таким чином, як описано у даній інструкції.

Підготовка

- Щоб уникнути пошкодження або появи подряпин, виконуйте монтаж колонок на м'якій підстильці.
- Використовуйте для монтажу викрутку Philips.
- Перед початком монтажу, настройки та підключення упевніться, чи наявні у комплекті усі зазначені компоненти.
- Між правою та лівою колонками, а також між стояками немає жодних відмінностей.
- Щоб розмістити колонки на стіні, див. стор. 7.

4 Передні колонки та колонки об'ємного звучання (із заглушками)



4 Стойки

- 2× стійки з коротким кабелем: для передніх колонок
- 2× стійки з довгим кабелем: для колонок об'ємного звучання



4 Підставки



16 Гвинти

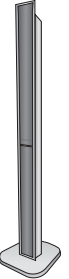

1 Прикріпіть стояк до підставки.

- 1 Пропустіть кабель колонки через підставку. Щоб прискорити пропуск кабелю через підставку, зігніть кабель удвоє (не стискаючи його вигнуту частину), пропустіть його крізь отвір, а тоді протягніть решту кабелю.



- 2 Прикріпіть стояк до підставки, легко потягнувши за кабель колонки.

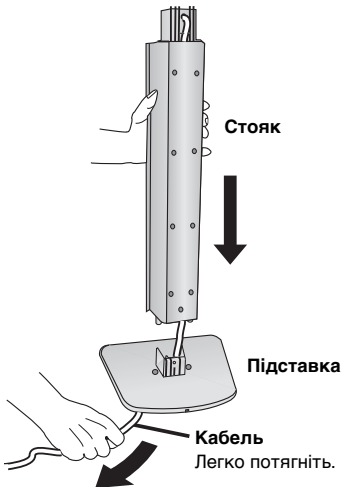

2 Міцно встановіть стояк на підставку.

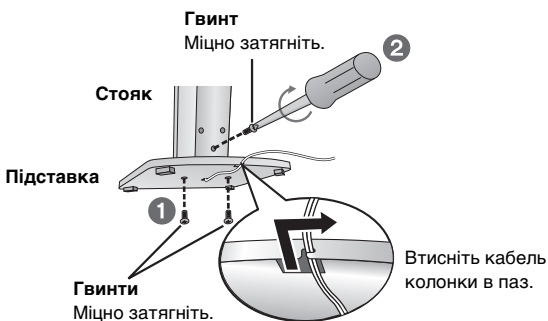

3 Прикріпіть колонку до стояка.

- 1 Витягніть кінець кабелю колонки і вставте його між виступами.

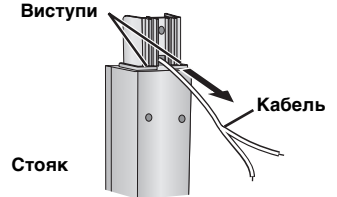

- 2 Прикріпіть колонку до стояка.

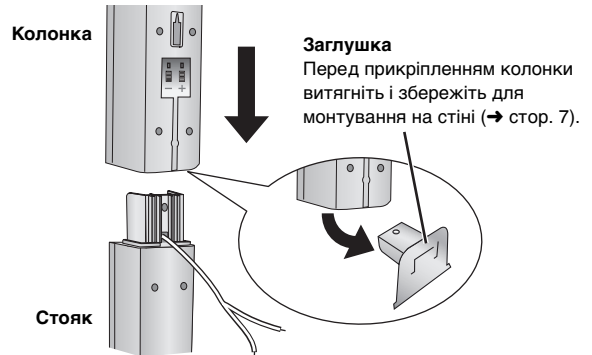

4 Прикріпіть колонку до стояка.

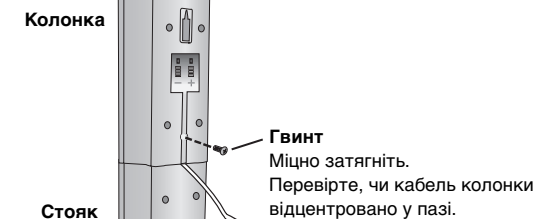

5 Підключіть кабель колонки.

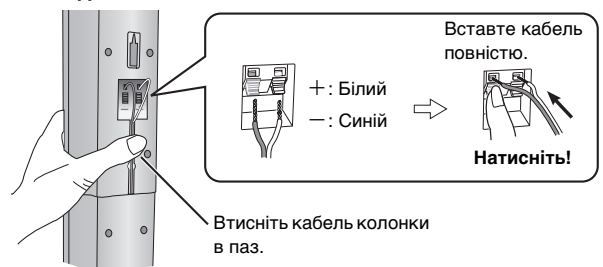

■ Захист колонок від падіння

- Придбайте відповідні гвинти з вушками для кріплення їх у стінах або колонах.
- Зверніться за інформацією до кваліфікованого будівельника стосовно кріплення колонок до бетонної стіни або нестійкої поверхні. Неналежне прикріплення колонок може призвести до пошкодження стіни або колонок.

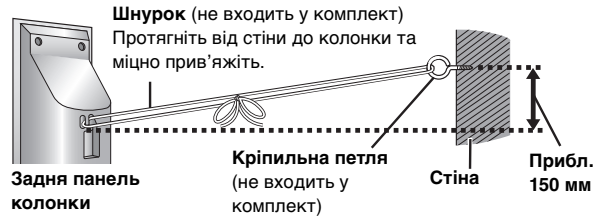

Варіанти встановлення колонок

■ Прикріплення до стіни

- Колонки (крім сабвуфера) можна кріпити також до стіни.
- Стіна або колона, на які кріпляться колонки мають витримувати понад 10 кг на кожен гвинт. При монтуванні колонок на стіні зверніться за консультацією до кваліфікованого будівельника. Неналежне прикріплення колонок може призвести до пошкодження стіни або колонок.
- Щоб уникнути падіння передніх колонок або колонок об'ємного звучання при закріпленні їх на стіні, рекомендуємо використовувати для страховки шнурок (не входить у комплект).

Наприклад

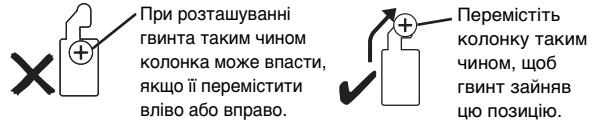

Прикріплення кабеля колонки до стояка

- 1 Відкрутіть усі вісім гвинтів зі стояка і зніміть сітку колонки.

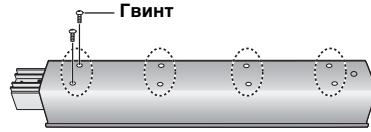

- 2 Вставте кабель.

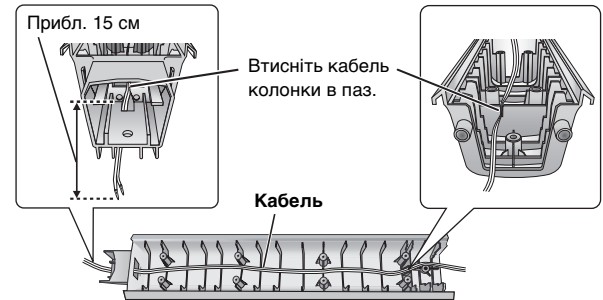

- 3 Прикріпіть сітку колонки гвинтами.



Підготовка передніх колонок та колонок об'ємного звучання

- 1 Витягніть кабель колонки зі стояка.

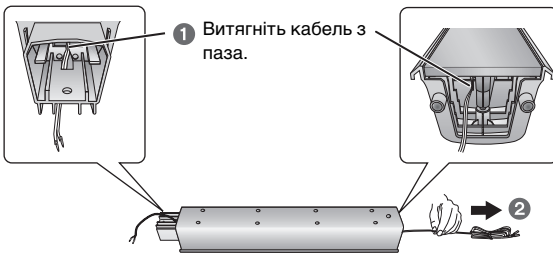

- 2 Підключіть кабель (→ стор. 6).

- 1 Прикріпіть заглишку до передньої колонки або колонки об'ємного звучання.

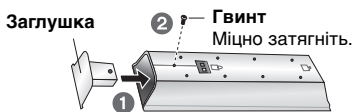

- 2 Закрутіть гвинт (не входить у комплект) у стіну.

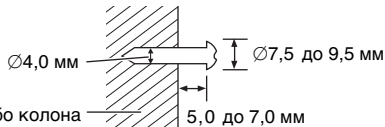

- 3 Посадіть колонку на гвинт(и) з отвором(ами) передні колонки та колонки об'ємного звучання

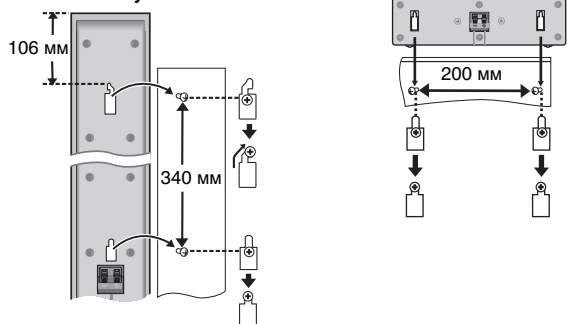

■ Кріплення стояків колонок (не входять у комплект) (для центральної колонки)

Перед придбанням стояків упевніться, що вони відповідають нижченаведеним вимогам.

Заміряйте діаметр та довжину гвинтів, а також відстань між ними, як показано на малюнку.

- Стояки повинні витримувати вагу понад 10 кг.
- Стояки повинні бути стійкими навіть при кріпленні на них колонок у найвищій позиції.

Металеві отвори для гвинтів

Для кріплення до стояків колонок

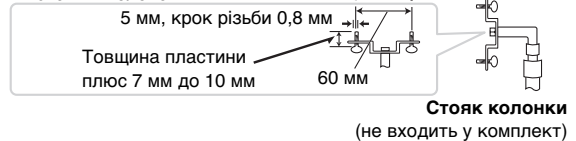

КРОК 2 Розміщення колонок

Розташування колонок впливає на звучання низьких частот та на акустичне поле. Зверніть увагу на наступне:

- Розташуйте колонки на рівній надійній основі.
- Розташування колонок дуже близько до підлоги, стін та кутів кімнати може спричинити надлишкове звучання низьких частот. Закрийте стіни та вікна щільними шторами.
- Праву і ліву колонку можна міняти місцями, а передні та колонки об'ємного звучання – ні.
- Розташуйте передні і центральну колонки та колонки об'ємного звучання приблизно на однаковій відстані від місця сидіння. Кути, наведені на малюнку, є приблизними.

Приклад встановлення

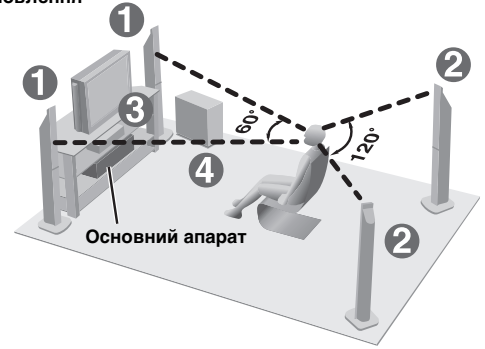

• Використовуйте лише колонки, які входять у комплект

- Використання інших колонок може призвести до пошкодження апарата або до спотворення відтвореного звуку.
- Розташуйте колонки у вертикальному положенні на рівній поверхні, щоб уникнути їх падіння. Якщо їх неможливо встановити на рівній поверхні, тоді зробіть усе можливе, щоб унеможливити їх падіння.

Основний апарат

Примітка

- Для забезпечення достатньої вентиляції розташуйте колонки щонайменше за 10 мм від системи.
- Для забезпечення належної вентиляції та доступу повітря до апарату, він має бути розміщений не ближче, ніж на 5 см від стінок.
- Не закривайте вентиляційних отворів апарату.

Центральна колонка

- При розташуванні центральної колонки на телевізорі, вібрація яку вона спричиняє, може негативно впливати на зображення. Розташуйте центральну колонку на підставці або на полиці.
- Щоб уникнути падіння колонок, не розташуйте їх безпосередньо на телевізорі.

Сабвуфер

Розташуйте справа або зліва від телевізора, а також на підлозі, або на міцно закріпленій полиці, яка зможе витримати вібрацію. Залишіть на відстані приблизно 30 см від телевізора.

Увага

- Не ставайте на підставку. Не допускайте до колонок дітей.

Наприклад
Передні колонки



- Не торкайтеся місць, Наприклад Центральна колонка вкритих сіткою.



Примітки щодо використання колонок

- Відтворення звуку високої частоти впродовж тривалого часу може призвести до пошкодження колонок або до скорочення їх терміну роботи.
- Для уникнення пошкодження колонок зменшіть гучність у наступних випадках:
 - Під час відтворення спотвореного звуку.
 - Коли колонки видають дивні звуки з програвача, мікрофона, шуми FM-трансляцій, безперервні сигнали від осцилятора, тестового диска або електронного пристрою.
 - Під час настройки якості звуку.
 - При увімкненні або вимкненні апарата.

При появі на телевізорі незрозумілих кольорів

Передні та центральна колонки розраховані для використання у безпосередній близькості до телевізорів, однак вони або певне їх розташування може впливати на відображення деяких моделей телевізорів.

У такому випадку вимкніть телевізор на приблизно 30 хвилин.

Функція роз магнічення телевізора повинна виправити цю проблему. Якщо ця проблема залишається, розташуйте колонки на більшій віддалі від телевізора.

Увага!

- Основний апарат та колонки повинні використовуватися тільки так, як це вказано в цій інструкції. Нехтування цим може спричинити пошкодження підсилювача та/або колонок, а також призвести до виникнення пожежі. При несправності апарата або раптовій зміні у його функціонуванні зверніться до кваліфікованого майстра.
- Не намагайтесь прикріпити колонки до стіни іншим способом, ніж описаний у даній інструкції.

1 Кабель для колонки
(Для центральної колонки)



2 аркуші із наклейками для кабелів колонок
• Для спрощення підключення прикріпіть до кабелів колонок наклейки.



Не закоротіть дроти колонки (коротке замикання) і не поплутайте їх полярності, бо це може призвести до пошкодження колонок.

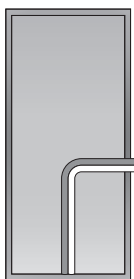

6 САБВУФЕР

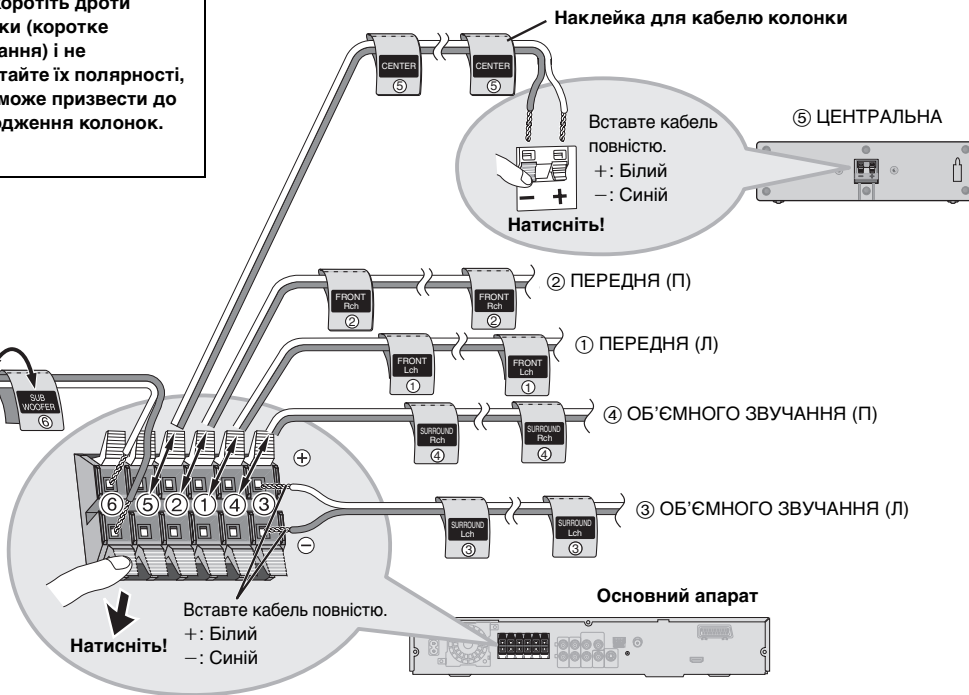

КРОК 4 Аудіо- та відеопідключення

- Не підключайте пристрій через відеоманітофон.
У зв'язку з захистом від копіювання зображення може відобразитись неналежним чином.
- Перед підключенням вимкніть телевизор та ознайомтесь із посібником користувача телевизора.

Відеокабель



Телевізор із терміналом HDMI

Телевізор із підтримкою HDMI
(не входить у комплект)

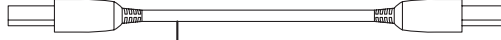

Задня панель
основного апарата



Кабель HDMI
(не входить у комплект)

Використовуйте підключення HDMI за допомогою одного кабелю для отримання вищої якості звучання та зображення (→ стор. 40, HDMI).

- Встановіть "Video Output" на "On" та "Audio Output" на "On" (→ стор. 28, zakładка "HDMI").
- Встановіть "Video Output Mode" (→ стор. 23, Picture Menu).

Керування за допомогою HDMI (Керування HDAVI)

Якщо ваш телевизор підтримує керування HDMI, тоді ви можете здійснювати керування вашим телевизором за допомогою системи домашнього кінотеатру і навпаки [→ стор. 36, Керування телевизором та системою домашнього кінотеатру: Керування за допомогою HDMI (Керування HDAVI Control™)].

Примітка

- Виконайте додаткове аудіо підключення (→ внизу) при використанні функції HDAVI Control.
- Не підключайте кабель SCART (→ стор. 11), якщо ви використовуєте функцію керування HDAVI.
- Рекомендуємо використовувати кабель Panasonic HDMI.
[Позначення рекомендованих кабелів: RP-CDHG15 (1,5 м), RP-CDHG30 (3,0 м), RP-CDHG50 (5,0 м) тощо]
- Забороняється використовувати кабелі, не сумісні з HDMI.

Основне аудіопідключення

Телевізор
(не входить у комплект)

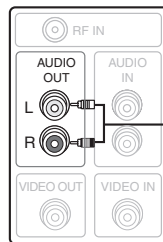

Аудіокабель
(не входить у комплект)

Задня панель
основного апарата

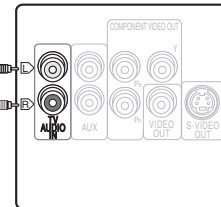

- Це аудіо підключення дасть змогу відтворювати аудіо записи з телевизора у системі домашнього театру.
Див. "Використання іншого обладнання" (→ стор. 35).
- Ви можете також виконувати підключення до терміналів AUX на основному апараті. Термінали TV AUDIO IN та AUX є аудіовходами для зовнішніх аудіо пристроїв.

Основне відеопідключення

Телевізор
(не входить у комплект)

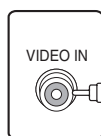

Відеокабель
(входить у комплект)

Задня панель
основного апарата

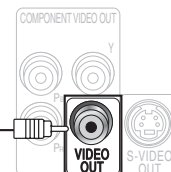

Інші відео підключення для поліпшення якості зображення

COMPONENT VIDEO OUT

Телевізор
(не входить у комплект)

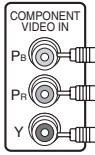

Відеокабелі
(не входять у комплект)

Задня панель основного апарата

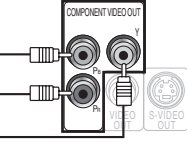

• Використання терміналів COMPONENT VIDEO OUT

Термінали COMPONENT VIDEO OUT забезпечують чистіше зображення, ніж термінал S-VIDEO OUT. Ці термінали можна використовувати як для черезстрічкового, так і прогресивного виходу. Підключення за допомогою цих терміналів виводить окремо сигнали колірності (Pb/Pr) та сигнал яскравості (Y) для досягнення високої точності відтворення кольорів.

- Опис терміналів компонентного відеовиходу залежить від телевізора або монітора (наприклад, Y/Pb/Pr, Y/B-Y/R-Y, Y/Cb/Cr).
- Підключайте до терміналів однакового кольору.
- При використанні даного підключення виберіть "Video/YPbPr" або "S-Video/YPbPr" у меню QUICK SETUP (→ стор. 13). При виборі "RGB/No Output" сигнал RGB виводиться з терміналу SCART (AV), але у цьому випадку жоден сигнал не виводиться з вихідних терміналів компонентного відео.

Для перегляду відео з прогресивною розгорткою

• Підключіть телевізор, сумісний з прогресивним виходом.

- 1 Виставте "Video Output" на "Off" (→ стор. 28, Закладка "HDMI").
- 2 Виставте "Video Output Mode" на "480p" або "576p", а тоді виконуйте вказівки на екрані меню (→ стор. 23, Picture Menu).

• Телевізори Panasonic з вхідними терміналами 625 (576)/50i-50p, 525 (480)/60i-60p сумісні з прогресивною розгорткою. Якщо у вас інша марка телевізора, порадьтеся з виробником.

S-VIDEO OUT

Телевізор
(не входить у комплект)

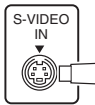

Кабель S-video
(не входить у комплект)

Задня панель основного апарата

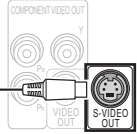

• Використання терміналу S-VIDEO OUT

Термінал S-VIDEO OUT забезпечує отримання яскравішого зображення у порівнянні з терміналом VIDEO OUT завдяки розділенню хроматичних сигналів (C) та сигналів яскравості (Y). (Хоча загальні результати залежать від якості телевізора.)

SCART

Телевізор
(не входить у комплект)

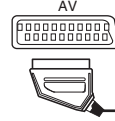

Кабель Scart
(не входить у комплект)

Задня панель основного апарата



• Використання терміналу SCART (AV)

Для покращення якості зображення апарат дозволяє змінити вихід відеосигналу терміналу SCART (AV) із "Video" на "S-Video" або "RGB" у залежності від типу підключеного телевізора. Виберіть "S-Video/YPbPr" або "RGB/No Output" у меню QUICK SETUP (→ стор. 13). Також встановіть "Video Output" на "Off" (→ стор. 28, Закладка "HDMI").

Це аудіо підключення дасть змогу відтворювати аудіозаписи з телевізора у системі домашнього театру. Див. "Використання іншого обладнання" (→ стор. 35).

■ Підключення скриньки кабельного телебачення або відеомагнітофона

Скринька кабельного телебачення або відеомагнітофон
(не входять у комплект)

До скриньки кабельного телебачення або телеантени

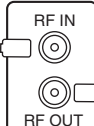

РЧ-кабель
(не входить у комплект)

Телевізор
(не входить у комплект)

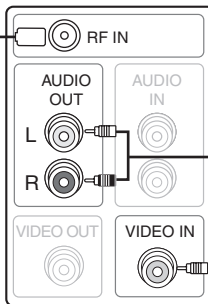

Аудіокабель
(не входить у комплект)

• Замість цього підключення можна використовувати кабельне підключення scart (→ вгорі).

Відеокабель
(входить у комплект)

Задня панель основного апарата

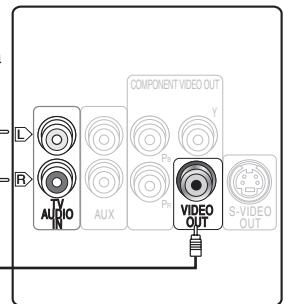

Ви можете використовувати термінал AUX як аудіовхід при підключенні інших зовнішніх пристроїв (наприклад, касетного відеомагнітофона). Виберіть "AUX" як вхідне джерело (SELECTOR → стор. 14).



КРОК 5 Підключення радіо та шнура живлення

Рамкова антена AM



Кімнатна антена FM



Шнур живлення



- Підключайте шнур живлення після завершення всіх інших підключень.
- Використання зовнішньої антени (додатково) (→ стор. 31).

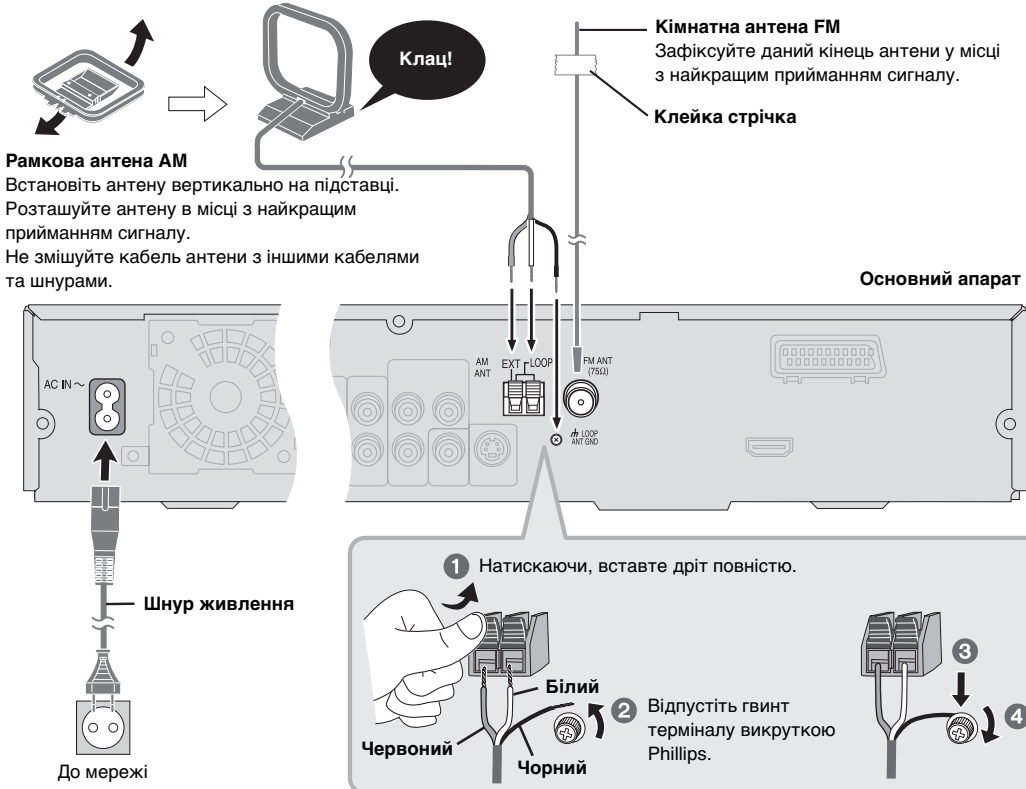

Енергозбереження

Апарат споживає деяку кількість енергії, навіть коли він вимкнений (прибл. 0,5 Вт). Для економії електроенергії вимикайте апарат від мережної розетки, якщо він не буде використовуватись упродовж довгого часу. Після повторного підключення апарата слід буде заново зробити деякі настройки пам'яті.

Примітка

Включений у комплект шнур живлення призначений тільки для використання з даним пристроєм. Не використовуйте його з будь-яким іншим обладнанням. Не використовуйте з цим апаратом також шнури від іншого обладнання.

КРОК 6

Підготовка дистанційного керування

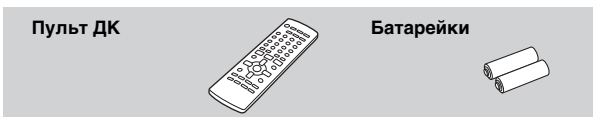

Вставте їх таким чином, щоб полюси (+ та -) відповідали позначеним на пульті дистанційного керування.

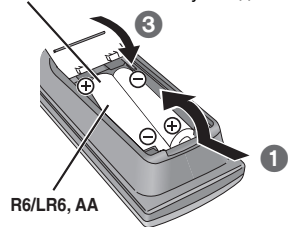

1 • Не використовуйте акумуляторні батареї.

Не рекомендується:

- змішувати старі та нові батареї.
 - використовувати різні типи батарейок одночасно.
 - нагрівати батареї або кидати їх у вогонь.
 - розбирати батареї або замикати їх контакти.
 - перезаряджати лужні або марганцеві батареї.
 - використовувати батареї з пошкодженим покриттям.
- Неправильне поводження з батареями може спричинити витікання електроліту, що сильно пошкодить пульт ДК.

Виймайте батареї, якщо пульт дистанційного керування не використовується впродовж тривалого часу. Зберігайте їх у прохолодному і темному місці.

■ Використання

Направте на сенсор сигналів ДК (→ стор. 14), уникаючи перешкод, з віддалі не більше 7 метрів на передню панель апарата.

КРОК 7

Виконання QUICK SETUP (ШВИДКОЇ НАСТРОЙКИ)

Екран QUICK SETUP (Швидка настройка) допоможе вам здійснити всі необхідні настройки.

Для виведення зображення з основного апарату, включіть телевизор та змініть режим відеовходу (напр. VIDEO 1, AV 1 тощо).

- Щоб змінити режим відео входу телевізора, див. інструкцію до нього.
- Пульт ДК може виконувати деякі основні телевізійні операції (→ стор. 35).

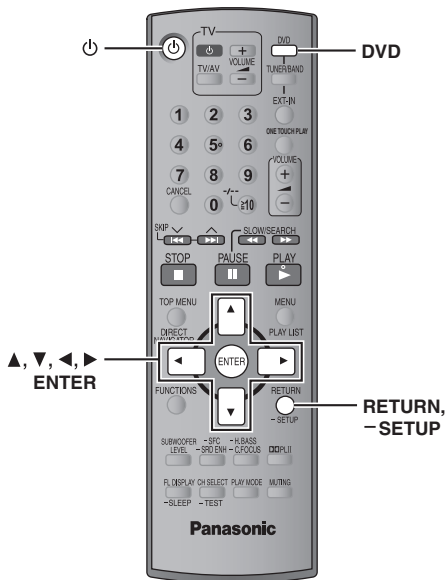

1		Увімкніть апарат.
2		Виберіть "DVD/CD".
3		Натисніть і притримайте, щоб відобразити екран QUICK SETUP.
4	<p>Вибрати</p> <p>Підтвердити</p> <p>RETURN</p>	Виконайте екранні інструкції та здійсніть настройки.
5		Натисніть, щоб завершити QUICK SETUP.
6		Натискуйте повторно для виходу.

Для наступної зміни цих настройок Виберіть "QUICK SETUP" на закладці "Others" (→ стор. 28).





В дужках подано відповідні сторінки.



Для використання функцій з позначкою “—”:
Натисніть і притримайте кнопку принаймні на 2 секунди.

Перемикач режимів очікування/ввімкнено [⏻/⏻]

Натисніть вимикач, щоб переключити апарат з режиму “ввімкнено” до режиму очікування і навпаки. Навіть у режимі очікування апарат споживає деяку кількість електроенергії. (16)

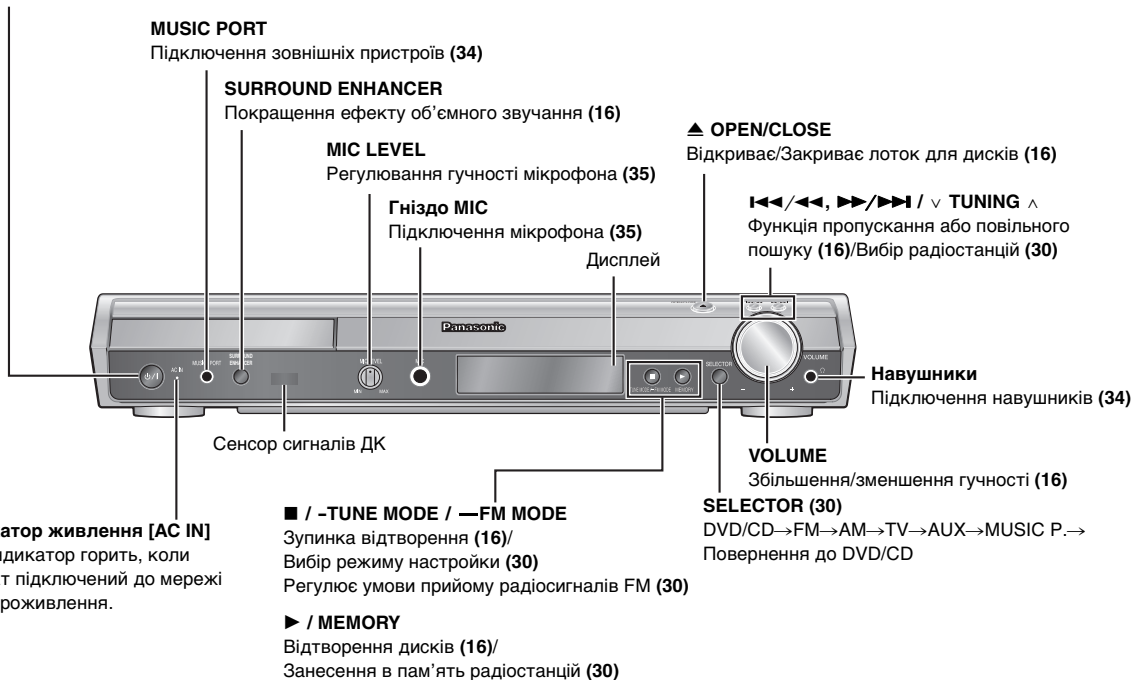

Індикатор живлення [AC IN]
Цей індикатор горить, коли апарат підключений до мережі електроживлення.

■ / -TUNE MODE / —FM MODE
Зупинка відтворення (16)/
Вибір режиму настройки (30)
Регулює умови прийому радіосигналів FM (30)

► / MEMORY
Відтворення дисків (16)/
Занесення в пам'ять радіостанцій (30)

▲ OPEN/CLOSE
Відкриває/Закриває лоток для дисків (16)

◀◀/◀, ▶/▶▶ / ∨ TUNING ∧
Функція пропускання або повільного пошуку (16)/Вибір радіостанцій (30)

Навушники
Підключення навушників (34)

VOLUME
Збільшення/зменшення гучності (16)

SELECTOR (30)
DVD/CD→FM→AM→TV→AUX→MUSIC P.→
Повернення до DVD/CD

Диски, придатні для відтворення

Операції у цій інструкції описані в основному за форматами. Іконки, як от **[DVD-V]** показують формати.

	DVD-Video [DVD-V] —
	DVD-Audio [DVD-A] [DVD-V] <ul style="list-style-type: none">• [DVD-V] Деякі диски DVD-Audio містять записи DVD-Video. Для відтворення записів DVD-Video виберіть "Play as DVD-Video" у Other Menu (→ стор. 25).
	Video CD [VCD] <ul style="list-style-type: none">• Включаючи SVCD (Згідно з IEC62107)
	DVD-RAM [DVD-VR] [MP3] [JPEG] [MPEG4] [DivX] *1 <ul style="list-style-type: none">• [DVD-VR] Записаний із використанням формату відеозапису Video Recording Format версії 1.1 (уніфікований стандарт відеозапису) на таких пристроях, як: DVD-відеореєстратори, відеокамери DVD, персональні комп'ютери тощо.• [JPEG] Записаний мультикамерами SD Panasonic або DVD-відеореєстраторами із використанням стандарту DCF (Design rule for Camera File system) версії 1.0.• [MPEG4] Записаний мультикамерами SD Panasonic або DVD-відеореєстраторами [згідно з технічними характеристиками SD VIDEO (стандарт ASF)/відеосистема MPEG4 (Simple Profile)/аудіосистема G.726].
  	DVD-R (DVD-Video)*2/DVD-RW (DVD-Video) [DVD-V] <ul style="list-style-type: none">• Диски, записані та фіналізовані*3 на DVD-відеореєстраторах або за допомогою відеокамер DVD. DVD-R (VR)*2/DVD-RW (VR) [DVD-VR] <ul style="list-style-type: none">• Диски записані та фіналізовані*3 на DVD-відеореєстраторах або відеокамерах DVD у форматі Video Recording Format версії 1.1 (або 1.2 тільки на DVD-R DL) (уніфікований стандарт відеозапису). DVD-R/DVD-RW [MP3] [JPEG] [MPEG4] [DivX] *1 <ul style="list-style-type: none">• Фіналізуйте*3 диск після запису.
—	+R (Video)*2/+RW (Video) [DVD-V] <ul style="list-style-type: none">• Диски, записані та фіналізовані*3 на DVD-відеореєстраторах або за допомогою відеокамер DVD.
	CD [CD] [WMA] [MP3] [JPEG] [VCD] [MPEG4] [DivX] *1 <ul style="list-style-type: none">• Апарат може відтворювати CD-R/RW, записані у вищевказаних форматах. Закрийте сеанс або фіналізуйте*3 диск після запису.• [CD] Даний апарат сумісний із HDCD, однак не підтримує функцію Peak Extend (функція, яка розширює динамічний діапазон сигналів високого рівня). HDCD-кодовані диски CD забезпечують краще звучання, оскільки вони кодовані на 20 біт, у порівнянні з іншими 16-бітними CD-дисками.• [WMA] [MP3] [JPEG] Цей апарат також відтворює диски HighMAT.• [WMA] Даний апарат не підтримує Multiple Bit Rate (MBR: файли, які містять однакові записи, зроблені з різною швидкістю передачі даних).

*1 Функції, додані з допомогою DivX Ultra, не підтримуються.

*2 Включає односторонні двохшарові диски.

*3 Процес, який забезпечує відтворення дисків на сумісному обладнанні.

• Можливо, не всі з вищевказаних дисків будуть відтворюватися в деяких випадках, залежно від типу диска чи стану запису.

■ Диски, непридатні для відтворення

DVD-RW версія 1.0, DVD-ROM, CD-ROM, CDV, CD-G, SACD, та Photo CD, а також DVD-RAM, які неможливо вийняти з їх картриджів, 2,6-Гбайт і 5,2-Гбайт DVD-RAM та "Chaoyi VCD", наявні у продажі включно з CVD, DVCD та SVCD, які не відповідають стандарту IEC62107.

■ Відеосистеми

- Даний апарат може відтворювати диски системи PAL та NTSC, однак ваш телевізор повинен відповідати системі диска.
- Диски PAL не підлягають правильному перегляду на телевізорах NTSC.
- Даний апарат конвертує сигнали NTSC у PAL 60 для перегляду на телевізорах PAL (→ стор. 27, "NTSC Disc Output" на закладці "Video").

Поводження з диском

■ Чищення дисків

Чистіть вологою ганчіркою, а тоді протріть насухо.

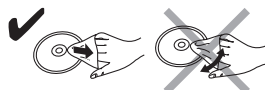

■ Застереження

щодо користування дисками

- Не наліплюйте ярликів на диски. Це може призвести до перекосу диска, що не дасть змоги його використовувати.
- Не робіть на титульній поверхні дисків написів кульковою ручкою або іншими засобами для писання.
- Не використовуйте для чищення дисків розпилювачі, бензин, розчинники, рідини для зняття статичного заряду тощо.
- Не використовуйте з дисками пристрої для захисту від стирання або обгортки.
- Не використовуйте наступні диски:
 - Диски з залишками клейкої речовини від наклеювання етикеток (наприклад, диски взяті на прокат і т.ін.).
 - Деформовані диски або диски з тріщинами.
 - Диски неправильної форми, наприклад, у вигляді серця.

Обслуговування

Чистіть даний апарат м'якою, сухою ганчіркою.

- Не використовуйте для чищення алкогольних напоїв, розчинників або бензину.
- Перед використанням для чищення хімічно обробленої тканини ознайомтесь із інструкцією, яка входить у її комплект.

Використання наявних у продажі пристосувань для чищення лінз може призвести до пошкодження апарату. Чистити лінзу не обов'язково, хоча це залежить від умов, в яких використовується апарат.

Перед переміщенням апарату упевніться, що лоток для дисків порожній. Невиконання даної вимоги може призвести до сильного пошкодження диска та апарату.



Основи користування

Для виведення зображення з основного апарату, включіть телевизор та змініть режим відеовиходу (Наприклад VIDEO 1, AV 1 тощо).

- Щоб змінити режим відео входу телевизора, див. інструкцію до нього.

Використання основного апарату

1 Увімкніть апарат.



2 Виберіть "DVD/CD".

- Виберіть "AUX" або "TV" для перегляду фільмів з відеомагнітофона, телевізійних та кабельних програм. (Про необхідні підключення див. стор. 11)



3 Відкрийте лоток для дисків.

OPEN/CLOSE



4 Вставте диск.

- Двосторонній диск вставляється потрібною стороною догори.
- Витягніть диск DVD-RAM з картриджа перед використанням.

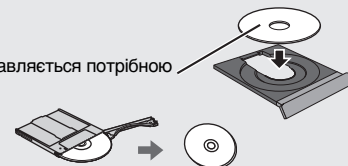

SURROUND ENHANCER
(→ стор. 33)

■ (Стоп)



5 Розпочніть відтворення.

Лоток закривається автоматично.

Зміна якості звуку → стор. 32



6 Регулювання гучності.

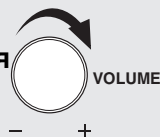

Натисніть для переходу до наступного запису.

Натисніть та притримайте для – пошуку під час відтворення запису – сповільнення руху під час паузи (частина кінофільму)

- Натисніть [▶] (Відтворення), щоб розпочати звичайне відтворення.



Примітка

- Диск продовжує обертатись під час відображення меню. Щоб зберегти мотор апарату та екран телевизора, після завершення роботи з меню натисніть [■] (Стоп).
- Загальна кількість заголовків може відобразитися неправильно на дисках +R/+RW.

Пульт дистанційного керування

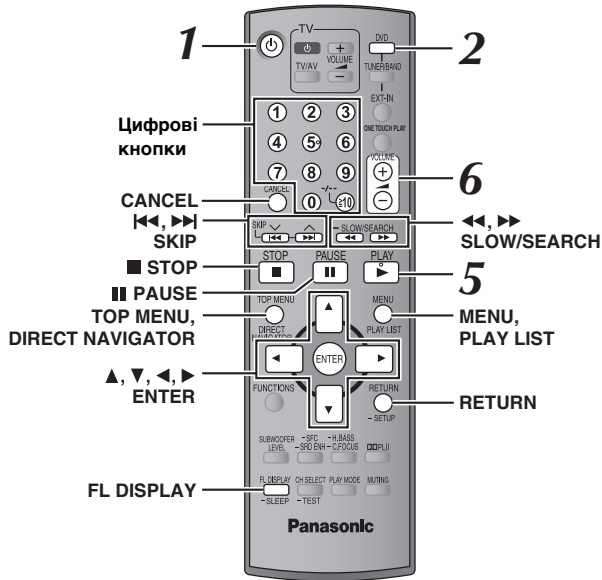

Вибір елемента екрана

Вибрати

Підтвердити

Введення номера

1 2 3
4 5 6
7 8 9
0 ±10

DVD-VR DVD-A DVD-V VCD CD
наприклад, щоб ввести 12:
[≥10] → [1] → [2]

VCD із керованим відтворення
Натисніть клавішу [■ STOP],
щоб скасувати функцію PBC,
щоб натиснути цифрові кнопки.

WMA MP3 JPEG MPEG4 DivX
наприклад, щоб ввести 123:
[1] → [2] → [3] → [ENTER]

• Натисніть [CANCEL], щоб стерти цифру(и).

Стоп

STOP

Позиція заноситься у пам'ять, коли на дисплеї висвітлюється значок "RESUME".

- Натисніть [▶ PLAY], щоб відновити відтворення.
- Натисніть [■ STOP] ще раз, щоб стерти позицію.

Пауза

PAUSE

- Натисніть [▶ PLAY], щоб ще раз почати відтворення.

Пропуск

SKIP

- **WMA MP3 JPEG MPEG4 DivX**
[Дана функція не працює під час відтворення в програмному режимі та режимі відтворення у випадковому порядку (→ стор. 18).]

[▲, ▼]: Пропуск групи
[◀, ▶]: Пропуск запису

Пошук (під час відтворення запису)

SLOW/SEARCH

- До 5 кроків.
- Натисніть [▶ PLAY], щоб розпочати звичайне відтворення.
- **VCD** Сповільнене відтворення: тільки вперед.
- **MPEG4 DivX** Сповільнене відтворення: Не працює.

По кадрове відтворення (під час паузи)

DVD-A (частина кінофільму)
DVD-VR DVD-V VCD

- **VCD** Тільки вперед.

Меню диска

TOP MENU DIRECT NAVIGATOR

DVD-A DVD-V
Виводить головне меню диска.

DVD-VR
Натискайте кнопку для показу програм (→ стор. 20).

MENU PLAY LIST

DVD-V
Виводить меню диска.

DVD-VR
Натискайте кнопку для показу списку (→ стор. 20).

RETURN

VCD із керованим відтворення
Виводить меню диска.

Повернення до попереднього екрана

RETURN

Дисплей основного апарата

FL DISPLAY

DVD-VR DVD-A DVD-V WMA MP3 MPEG4 DivX
Показ часу

↔ Інформаційний екран (Наприклад **DVD-VR** Номер програми)

JPEG
У режимі показу слайдів (→ стор. 22):
SLIDE ↔ Номери записів
При вимкненому режимі показу слайдів:
PLAY ↔ Номери записів

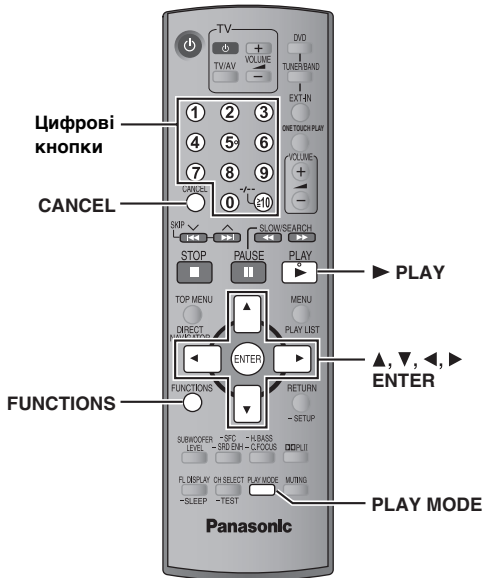

Відображення поточного стану відтворення

FUNCTIONS

Натисніть [FUNCTIONS].

Кожне натискання клавіші виводить:

Основне меню (→ стор. 22) → Основні функції → Подробити
 ↑ Вимкнено (Відображення на екрані немає) ←

Основні функції

наприклад [DVD-V] Поточний номер запису Час відтворення запису

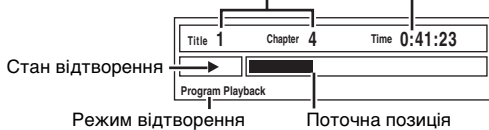

Подробити

наприклад [DVD-V]

Details-DVD-Video	
Інформація про аудіопараметри	Audio 1 ---DTS 3/2.1ch
Інформація про субтитри	Subtitle ---
Інформація про кут	Angle 1/1
Формат поточного заголовка	Source Aspect 4:3
Загальний час відтворення поточного заголовка	Title Total Time 0:54:28

- [MPEG4] [DivX] Інформація щодо відео та аудіо не відображається під час пошуку.

Вся група, Програмне відтворення та відтворення у випадковому порядку

PLAY MODE

- Вибір "Play as Data Disc" у Other Menu (→ стор. 25) буде чинним тоді, коли для відтворення відеозаписів WMA, MP3, JPEG, MPEG4 або DivX немає наступних функцій.
- [DVD-V] Деякі елементи можуть не відтворюватись, навіть якщо вони були запрограмовані.
- [DVD-A] Деякі диски містять групи-бонуси. Якщо після вибору групи з'являється екран пароля, введіть пароль за допомогою цифрових кнопок для відтворення бонус-групи. Див. також інформацію на обкладинці диска.

Натисніть клавішу [PLAY MODE] у режимі зупинки.

Екрани всіх груп, запрограмованого відтворення та відтворення у випадковому порядку відображаються по черзі.

Вся група ([DVD-A]) → Програмне відтворення → Відтворення у випадковому порядку
 ↑ Вимкнено (Звичайне відтворення) ←

Щоб вийти з усіх груп, програмного відтворення та відтворення у випадковому порядку

Натисніть кілька разів [PLAY MODE] у режимі зупинки.

Відтворення всієї групи

[DVD-A]

Натисніть [▶ PLAY].

All Group Playback

Press PLAY to start

Програмне відтворення (до 32 записів)

- 1 Натискуйте цифрові клавіші для вибору елемента. ([WMA] [MP3] [JPEG] [MPEG4] [DivX] Натисніть [ENTER], щоб підтвердити вибір.)

наприклад [DVD-V]

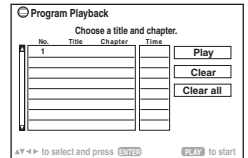

- Повторіть цей крок для програмування інших записів.

- Для вибору двоцифрового номера наприклад, щоб ввести 12: [≥10] → [1] → [2]

[WMA] [MP3] [JPEG] [MPEG4] [DivX] [1] → [2] → [ENTER]

- 2 Натисніть [▶ PLAY].

Для вибору запису за допомогою навігаційних кнопок

Натисніть [ENTER] та [▲, ▼], щоб вибрати елемент, а тоді знову натисніть [ENTER] для підтвердження.

Щоб вибрати всі елементи

Під час виділення поля "Chapter", "Track" або "Content" натисніть [▲, ▼], щоб вибрати "ALL".

Після цього натисніть [ENTER] знову, щоб підтвердити.

наприклад [DVD-V]

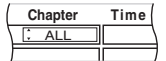

Для зміни вибраної програми

- 1 Натисніть [▲, ▼], щоб вибрати номер програми.
- 2 Натискуйте цифрові клавіші для зміни кожного елемента.

([WMA] [MP3] [JPEG] [MPEG4] [DivX] Натисніть [ENTER], щоб підтвердити вибір.)

Щоб стерти вибрану програму

- 1 Натисніть [▲, ▼], щоб вибрати номер програми.
- 2 Натисніть [CANCEL] (або натисніть клавішу [▲, ▼, ◀, ▶]), щоб вибрати "Clear", а тоді натисніть [ENTER].

Щоб стерти всю програму

Виберіть "Clear all" кнопками [▲, ▼, ◀, ▶] і натисніть [ENTER]. Програмування усіх записів скасовується також при вимкненні програвача, при відкритті лотка для дисків або при виборі іншого джерела.

Відтворення у випадковому порядку

- 1 [DVD-A] [DVD-V] [WMA] [MP3] [JPEG] [MPEG4] [DivX]

Цифровими кнопками виберіть групу або заголовок.

([WMA] [MP3] [JPEG] [MPEG4] [DivX] Натисніть [ENTER], щоб підтвердити вибір.)

наприклад [DVD-V]



[DVD-A]

- Для введення всіх груп натискуйте [◀, ▶], щоб вибрати "All", а тоді натисніть [ENTER].

- Щоб зняти виділену групу, натисніть цифрові кнопки, які відповідають цій групі.

- 2 Натисніть [▶ PLAY].

Відтворення дисків даних за допомогою навігаційного меню

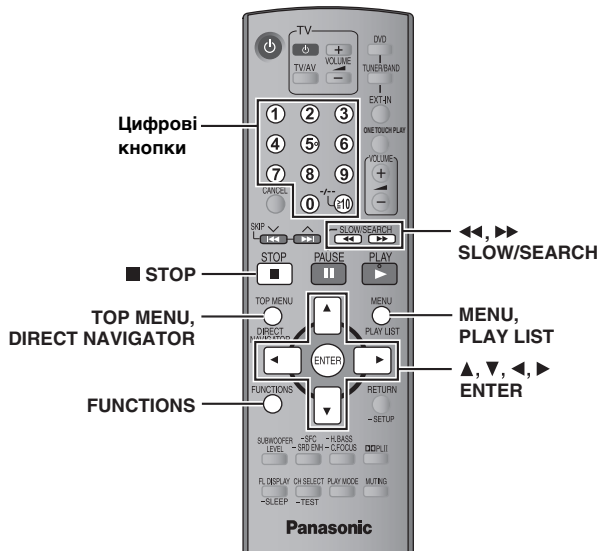

Відтворення дисків даних

WMA MP3 JPEG MPEG4 DivX



Вибір "Play as Data Disc" у Other Menu (→ стор. 25) буде чинним тоді, коли для відтворення відеозаписів WMA, MP3, JPEG, MPEG4 або DivX немає наступних функцій.

• Відтворення дисків HighMAT™ (→ стор. 20)

Відтворення елементів по порядку (Playback Menu)

1 Натисніть [TOP MENU].

• Для виходу з екрана натисніть [TOP MENU].



2 Натисніть [▲, ▼] для вибору "All", "Audio", "Picture" або "Video", а тоді натисніть [ENTER].

Відтворення вибраного елемента (Navigation Menu)

1 Натисніть [MENU].

• Для виходу з екрана натисніть [MENU].



2 Натисніть [◀], а потім [▲, ▼] для вибору групи, а тоді натисніть [ENTER].

3 Для відтворення вмісту групи у звичайному порядку Натисніть [ENTER].

Для відтворення вибраних записів

Натискуйте [▲, ▼] для вибору записів, а тоді натисніть [ENTER].

Щоб слухати записи WMA/MP3 одночасно з переглядом зображень JPEG на екрані, виберіть спочатку файл JPEG, а тоді аудіозапис. (Інший порядок вибору файлів не діє.)

■ Використання підменю

① У режимі відображення Navigation Menu

Натисніть [FUNCTIONS].

② Натисніть [▲, ▼], щоб вибрати елемент, і натисніть [ENTER].

Показані елементи відрізняються у залежності від типу диска.

✓ Multi	Відображаються групи та записи.
List	Тільки записи
Tree	Тільки групи
Thumbnail	Піктограми зображень [JPEG]
Next group	Щоб перейти до наступної групи
Previous group	Щоб перейти до попередньої групи
All	WMA/MP3, JPEG, MPEG4 та DivX відео
Audio	Тільки WMA/MP3
Picture	Тільки JPEG
Video	Тільки MPEG4 та DivX відео
Help display	Перемикання між довідкою та індикатором пройденого часу
Find	Для пошуку за заголовком запису або групи (→ вниз)

■ Пошук за заголовком запису або групи

Виділіть заголовок групи для її пошуку або заголовок запису для його пошуку.

① Під час відображення підменю (→ вгорі)

Натисніть [▲, ▼], щоб вибрати "Find", і натисніть [ENTER].



② Натисніть [▲, ▼], щоб вибрати літеру і натисніть [ENTER].

- Повторіть цю операцію для введення іншої літери.
- Пошук здійснюється і за малими літерами.
- Натисніть [◀, ▶] SLOW/SEARCH для переходу між A, E, I, O та U.
- Натисніть [◀], щоб стерти літеру.
- Залишіть зірочку, (*) якщо ви шукаєте заголовки, які включають введений символ.
- Зітріть зірочку (*) для здійснення пошуку назв, які починаються з даної літери. Щоб додати зірочку (*) знову, виведіть знову підменю та виберіть "Find".

③ Натисніть [▶], щоб вибрати "Find", і натисніть [ENTER].

На екран виводяться результати пошуку.

④ Натисніть [▲, ▼] для вибору запису або групи, а тоді натисніть [ENTER].

(Продовження на наступній сторінці)

Вибір доріжки при використанні CD з фнкцією тексту

CD

TOP MENU / MENU



При відтворенні диска CD текст з'являється заголовки.

1 Натисність [TOP MENU] або [MENU].

- Для виходу з екрана натисність [TOP MENU] або [MENU].

Наприклад CD текст

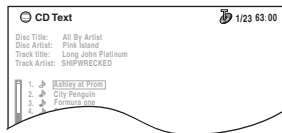

2 Натисність [▲, ▼], щоб вибрати доріжку, і натисність [ENTER].

- Натисність [FUNCTIONS] для відображення стану відтворення та поточної позиції.

Відтворення дисків HighMAT™

WMA MP3 JPEG

TOP MENU / MENU



1 Натисність [TOP MENU].

- Для виходу з екрана натисність [■ STOP].
- Щоб фон меню був такий, як це записано на диску, натисність [FUNCTIONS].

2 Натисність [▲, ▼, ◀, ▶], щоб вибрати елемент, а тоді натисність [ENTER].

- Повторіть цей крок при необхідності.

Наприклад

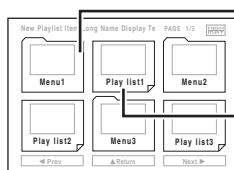

Меню: Переводить програвач у наступне меню, яке відображає список або інше меню

Список: розпочинається відтворення запису

Вибір запису зі списку

1 Під час відтворення запису

Натисність [MENU].

- Для виходу з екрана натисність [MENU].

Наприклад

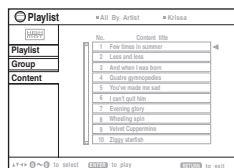

2 Натисність [◀], а потім [▲, ▼], для переключення між списками "Playlist", "Group" та "Content".

3 Натисність [▶], а потім [▲, ▼], щоб вибрати елемент, і натисність [ENTER].

Відтворення дисків RAM та DVD-R/-RW (DVD-VR)

DVD-VR

DIRECT NAVIGATOR / PLAY LIST

- Заголовки відображаються тільки тоді, якщо вони записані на диску.
- Програми, списки відтворення та заголовки дисків не доступні для редагування.

Відтворення програм

1 Натисність [DIRECT NAVIGATOR].

- Для виходу з екрана натисність [DIRECT NAVIGATOR].

Наприклад

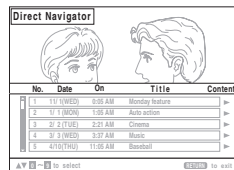

2 Натисність [▲, ▼] або цифрові клавіші для вибору програми.

- Для вибору двоцифрового номера наприклад, 12: [≥10] → [1] → [2]
- Натисність [▶] для відображення вмісту програми та диска.

3 Натисність [ENTER].

Відтворення списку

Працює лише тоді, коли на диску є список.

1 Натисність [PLAY LIST].

- Для виходу з екрана натисність [PLAY LIST].

Наприклад

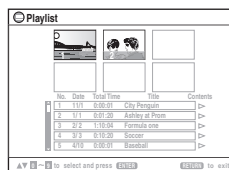

2 Натисність [▲, ▼] або цифрові клавіші для вибору списка.

- Для вибору двоцифрового номера наприклад, 12: [≥10] → [1] → [2]

3 Натисність [ENTER].

■ Почергове відтворення сцен

- 1 У режимі відображення меню списку відтворення Натисність [▶].
- 2 Натисність [▲, ▼], щоб вибрати "Scene List", і натисність [ENTER].
 - "Contents" показує інформацію про списки.
- 3 Натисність [▲, ▼, ◀, ▶], щоб вибрати сцену і натисність [ENTER].

Поради щодо запису дисків даних

- Коли є понад 8 груп, восьма група та інші після неї відображаються на одній вертикальній лінії на екрані меню.
- Порядок відображення груп на екрані меню та комп'ютера може не збігатись.
- Даний апарат не відтворює файли, записані пакетним способом.

DVD-RAM

- Диски повинні відповідати стандарту UDF 2.0.

DVD-R/RW

- Диски повинні відповідати мосту UDF (UDF 1.02/ISO9660).
- Даний апарат не підтримує відтворення багатосеансних дисків. Відтворюється лише сеанс за умовчанням.

CD-R/RW

- Диски повинні відповідати стандарту ISO9660 першого або другого рівня (окрім розширених форматів).
- Даний пристрій підтримує диски з багатосеансним записом, однак чим більше на диску сеансів запису, тим більше часу потрібно для початку відтворення запису. Тому намагайтесь звести кількість сеансів до мінімуму.

Присвоєння назв папкам та файлам

(На цьому апараті файли вважаються записами, а папки групами.)

У процесі запису присвоюйте папкам та файлам префікси. Вони повинні складатись із однакової кількості цифр та ставитись у порядку, в якому Ви бажаєте їх відтворювати (часом це не спрацює).

Усі файли повинні мати розширення (→ внизу).

WMA (Розширення: ".WMA" або ".wma")

- Сумісні коефіцієнти стиснення: між 48 кбіт/с та 320 кбіт/с
- Апарат не відтворює файли WMA, які захищені від копіювання.
- Даний апарат не підтримує Multiple Bit Rate (MBR).

MP3 (Розширення: ".MP3" або ".mp3")

- Сумісні коефіцієнти стиснення: між 32 кбіт/с та 320 кбіт/с
- Даний апарат не підтримує теги ID3.
- Сумісна частота відліків:
 - DVD-RAM, DVD-R/RW: 11,02; 12; 22,05; 24; 44,1 та 48 кГц
 - CD-R/RW: 8; 11,02; 12; 16; 22,05; 24; 32; 44,1 та 48 кГц

JPEG (Розширення: ".JPG", ".jpg", ".JPEG" або ".jpeg")

- Файли JPEG, відзняті цифровою камерою, яка відповідає стандарту DCF (Design rule for Camera File system) версії 1.0, відображаються. Файли, які були змінені, відредаговані чи збережені з допомогою комп'ютерної графічної програми не відображаються.
- Даний апарат не відтворює фільми MOTION JPEG та подібних форматів, а також фотографії інших форматів, окрім JPEG (наприклад, TIFF), та не відтворює картинок із прикріпленими звуковими файлами.

MPEG4 (Розширення: ".ASF" або ".asf")

- Можна відтворювати на даному апараті дані MPEG4 [згідно з технічними характеристиками SD VIDEO (стандарт ASF)/відеосистема MPEG4 (Simple Profile)/аудіосистема G.726], записані на мультикамерах SD Panasonic або DVD-відеорекордерах.
- Дата запису може відрізнятись від дійсної дати.

DivX (Розширення: ".DIVX", ".divx", ".AVI" або ".avi")

- Можна відтворювати усі версії відео DivX® (включаючи DivX®6) [відеосистема DivX/аудіосистема MP3, Dolby Digital або MPEG] зі стандартним відтворенням медіа-файлів DivX®. Функції, додані за допомогою DivX Ultra, не підтримуються.
- GMC (Global Motion Compensation) не підтримується.
- Файли DivX, більші, ніж 2 Гбайт, або які не мають індексу, можуть не відтворюватись на даному апараті.
- Даний апарат підтримує всі роздільні здатності аж до максимальної 720×480 (NTSC)/720×576 (PAL).
- Даний апарат дозволяє вибирати до 8 типів аудіозаписів та субтитрів.

наприклад MP3

Кореневий каталог

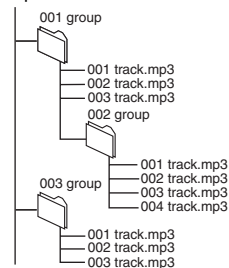

Використання екранних меню

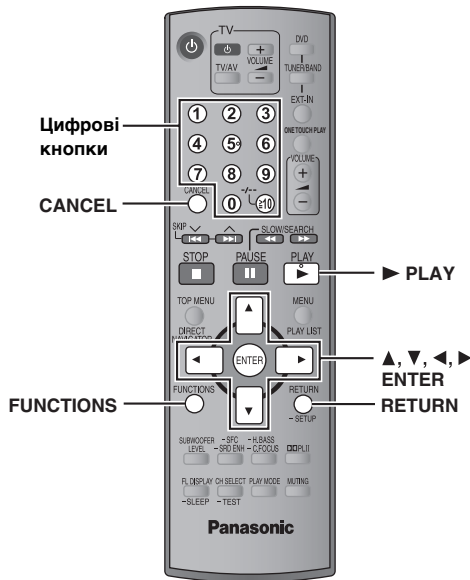

1	FUNCTIONS 	Показує основне меню.
2	Вибрати Перейти до наступного меню ENTER Підтвердити Повернутися до попереднього меню	Виберіть меню. наприклад DVD-V
3	Вибрати ENTER Підтвердити 	Здійсніть настройки. наприклад DVD-V
4	RETURN 	Натисніть для виходу з меню.

Основне меню

Показані елементи відрізняються у залежності від типу диска.

Program Group Title Chapter Track Playlist Content	Для початку відтворення потрібного елементу наприклад, DVD-VR щоб вибрати програму 12: Натискайте цифрові клавіші: [1] → [2] → [ENTER]
---	---

Time	(Time Slip та пошук за часом не працюють з дисками +R/+RW.) Для покорокового переходу вперед або назад (Time Slip тільки для відтворення) 1 Натисніть двічі [ENTER] для відображення індикатора Time Slip. 2 Натисніть [▲, ▼] для вибору часу, а тоді натисніть [ENTER]. ●Щоб швидше змінювати кроки, натисніть і тримайте [▲, ▼]. Для відтворення, починаючи з певного часу (Time Search) Для зміни залишкового/пройденного часу відтворення
Video	MPEG4 DivX Для відображення числа пікселів DivX fps (кадрів за секунду) також відображається.
Audio	DVD-A DVD-V DivX (з багатьма звуковими доріжками) Для вибору аудіодоріжки DVD-VR VCD DivX Для вибору "L", "R" або "LR" DVD-V (диск караоке) Для вибору "On" або "Off" для вокалу ● Детальнішу інформацію можна знайти в інструкції до диска. Тип/дані сигналу LPCM/PPCM/DD Digital/DTS/MP3/MPEG: Тип сигналу kHz (Частота стробування)/bit/ch (Кількість каналів) наприклад, 3/2 .1ch .1: Ефект низької частоти (не відображається при відсутності сигналу) 0: Без об'ємного звучання 1: Монофонічне об'ємне звучання 2: Стерефонічне об'ємне звучання (лівий/правий) 1: Центральна 2: Передня ліва+Передня права 3: Передня ліва+Передня права+Центральна ● DivX Для початку відтворення потрібен деякий час після заміни аудіодиска на DivX відеодиск.
Still Picture	Для відображення нерухомого зображення
Thumbnail	Для відображення піктограм зображень
Subtitle	DVD-V DivX (з багатьма субтитрами) VCD (тільки SVCD) Для вибору мови субтитрів ● На диску +R/+RW може відобразитися номер субтитрів, які не відображаються. ● DVD-VR "On" або "Off" з'являються лише на дисках, які містять інформацію про увімкнення/вимкнення субтитрів (Цю інформацію не можна записати на DVD-рекордерах Panasonic).
Marker (VR)	DVD-VR Для переходу до мітки, записаної на DVD-відеомагнітофонах Натисніть [▲, ▼] → Натисніть [ENTER].
Angle	(із багатьма кутами зйомки) Для вибору кута відео
Rotate Picture	Для повороту нерухомого зображення
Slideshow	Для увімкнення/вимкнення показу слайдів On ↔ Off Для зміни швидкості показу слайдів 1 (Швидко) – 5 (Повільно)
Other Settings	(→ стор. 23)

Play Speed	DVD-A (частина кінофільму) DVD-VR DVD-V Для зміни швидкості відтворення – від “×0.6” до “×1.4” ● Натисніть [▶ PLAY] для повернення до нормального відтворення запису. ● Після зміни швидкості – Dolby Pro Logic II та Sound Enhancement не діють. – Аудіо вихід перемикається на 2-канальне стерео. – Частота стробування конвертується з 96 кГц на 48 кГц. ● Дана функція може не працювати у залежності від типу запису.
-------------------	--

■ Play Menu (Меню “Відтворення”)

Працює тільки при відображенні пройденого часу відтворення. Працює також з усіма файлами JPEG.

Repeat	DVD-VR : Program (Програма)→All (Все)→Off (Вимкнено) ● Під час відтворення зі списку: Scene (Сцена)→Playlist (Список)→Off (Вимкнено) DVD-A : Track (Доріжка)→Group (Група)*→Off (Вимкнено) DVD-V : Chapter (Розділ)→Title (Заголовок)*→Off (Вимкнено) VCD CD : Track (Доріжка)→All (Все)→Off (Вимкнено) WMA MP3 MPEG4 DivX : Content (Запис)→Group (Група)*→Off (Вимкнено) JPEG : Group (Група)*→Off (Вимкнено) * “All” (Все) відображається під час відтворення усієї групи (DVD-A), програмного відтворення або відтворення у випадковому порядку.
---------------	--

A-B Repeat	Крім JPEG DVD-VR (частина нерухомого зображення) MPEG4 DivX Для повторного відтворення певної секції Натисніть [ENTER] у початковій та кінцевій точках. Натисніть знову [ENTER], щоб скасувати.
-------------------	--

Marker	Крім DVD-VR Щоб позначити до 5 позицій для повторного відтворення Натисніть [ENTER] (апарат готовий для приймання міток.) Для позначення позиції: Натисніть [ENTER] (у бажаній точці). Для позначення іншої позиції: Натисніть [◀, ▶], щоб вибрати “*” → Натисніть [ENTER]. Для виклику мітки: Натисніть [◀, ▶] → Натисніть [ENTER]. Для стирання мітки: Натисніть [◀, ▶] → Натисніть [CANCEL]. ● Дана функція не працює під час відтворення в програмному режимі та режимі відтворення у випадковому порядку. ● Додані мітки стираються при відкриванні лотка чи переведенні апарату в режим очікування.
---------------	---

Advanced Disc Review	DVD-VR (Окрім частин нерухомих зображень) DVD-V (Крім +R/+RW) Дозволяє проглядати вміст дисків та розпочинати відтворення з вибраної позиції. Ви можете вибрати або “Intro Mode” або “Interval Mode” у “Advanced Disc Review” на закладці “Disc” (→ стор. 26). При знаходженні заголовка/програми, які треба відтворити Натисніть [▶ PLAY]. ● Перегляд може не відбуватись у залежності від типу диска та позиції відтворення запису. ● DVD-VR Дана функція не працює при відтворенні списку (→ стор. 20).
-----------------------------	---

■ Picture Menu (Меню “Зображення”)

Picture Mode	Normal Cinema1 : Пом'ягшує тони зображень та покращує деталізацію затемненого зображення. Cinema2 : Робить різкішими тони зображень та покращує деталізацію затемненого зображення. Animation : Оптиміальний для анімації. Dynamic : Посилює контраст для отримання чіткішого зображення. User : Натисніть [ENTER] і виберіть “Picture Adjustment” (→ внизу).
---------------------	--

Picture Adjustment	Contrast : Підвищує контрастність між світлими і темними частинами зображення. Brightness : Робить зображення яскравішим. Sharpness : Регулює різкість країв горизонтальних ліній. Colour : Регулює відтінки кольорів зображення. Gamma : Регулює яскравість темних частин зображення. Depth Enhancer : Зменшує шум зображення фону, забезпечуючи відчуття більшої глибини зображення.
---------------------------	---

Video Output Mode	Для вибору відповідної якості зображення на телевізорі (Здійснюється конвертація відеозаписів у відео високої чіткості.) При використанні підключення HDMI та встановленні “Video Output” (→ стор. 28, Закладка “HDMI”) на “On” *480p/576p/720p (прогресивна) *1080i (черезстрічкова) ● Виберіть вивід з позначкою “*”. Позначка “*” показує, що вивід підтримується вашим телевізором. ● При виборі виводу без позначки “*” зображення може бути спотвореним. Якщо зображення спотворене, натисніть та притримайте [CANCEL], доки зображення стане нормальним. (Вихід повернеться до розгортки “576p” або “480p”.) ● Вихід із терміналів COMPONENT VIDEO OUT буде “576p” або “480p”.
--------------------------	---

Video Output Mode	Коли підключення HDMI не використовується, а “Video Output” (→ стор. 28, Закладка “HDMI”) встановлено на “Off” *480p/576p (прогресивна) *480i/576i (черезстрічкова) При виборі “xxx” (прогресивна) і появи екрану підтвердження виберіть “Yes” лише при підключенні до телевізора, сумісного з прогресивною розгорткою. * Нумери відображаються відповідно до типу відтворюваного диска. Відображається один з вищевказаних номерів.
--------------------------	--

(Продовження на наступній сторінці)



Other Settings (Інші настройки)

Показані елементи відрізняються у залежності від типу диска.

Picture Menu (Меню “Зображення”) (Продовження)

<p>Transfer Mode</p>	<p>Якщо ви вибрали “xxx”p (прогресивна) або “1080i” (черезстрічкова) (→ стор. 23, “Video Output Mode” у Picture Menu), виберіть метод конвертації для прогресивного виходу, що підходить для типу запису.</p> <ul style="list-style-type: none"> • Настройки повернуться на Auto або Auto1 при відкритті лотка, вимкненні апарату чи виборі іншого джерела. <p>При відтворенні дисків PAL, відеофайлів MPEG4 або DivX</p> <p>Auto: Автоматично виявляє кіно- та відео записи, і відповідно їх конвертує.</p> <p>Video: Виберіть при використанні режиму Auto, та коли відеозаписи спотворені.</p> <p>Cinema: Вибирайте, коли краї кіно запису виглядають зазубреними або нерівними в режимі Auto. </p> <p>Проте, коли відео запис спотворено, як видно на малюнку справа, тоді виберіть Auto.</p> <p>При відтворенні дисків NTSC</p> <p>Auto1: Автоматично виявляє кіно- та відео записи, і відповідно їх конвертує.</p> <p>Auto2: Крім Auto1, автоматично виявляє кінозаписи з різною частотою кадрів та відповідно їх конвертує.</p> <p>Video: Виберіть при використанні режиму Auto1 та Auto2, і коли відеозаписи спотворені.</p>
<p>Source Select</p> <p><input type="checkbox"/> DivX</p>	<p>При виборі “Auto” метод створення запису DivX визначається і видається автоматично. Якщо зображення спотворене, виберіть “I (Interlace)” або “P (Progressive)” у залежності від того, який метод створення використовувався під час запису вмісту на диск.</p> <p>Auto, I (Interlace), P (Progressive)</p>
<p>HD Picture Enhancer</p>	<p>Спрацьовує при використанні підключення HDMI та встановленні “Video Output” (→ стор. 28, Закладка “HDMI”) на “On”.</p> <p>Щоб покращити якість зображення “720p” та “1080i”</p> <p>Off ← 1 ← 2 ← 3 (найчіткіше зображення)</p> <p>↑ ↑ ↑</p>
<p>HDMI Colour Space</p>	<p>Спрацьовує при використанні підключення HDMI та встановленні “Video Output” (→ стор. 28, Закладка “HDMI”) на “On”</p> <p>Для вибору відповідного кольору зображення на телевізорі</p> <p>RGB</p> <p>YCbCr (4:4:4)</p> <p>YCbCr (4:2:2)</p> <ul style="list-style-type: none"> • Якщо вищенаведена настройка не підтримується вашим телевізором, тоді вона не відобразиться. • “RGB Range” (→ стор. 28, Закладка “HDMI”) доступне, коли вибрано “RGB”.

Audio Menu (Меню “Аудіо”)

<p>Dolby Pro Logic II</p>	<p>(→ стор. 32, Покращення стереозвучання: Dolby Pro Logic II)</p>
<p>Dialogue Enhancer</p>	<p>Щоб діалоги у фільмах було краще чути</p> <p><input type="checkbox"/> DVD-V (Dolby Digital, DTS, MPEG, з трьома та більше каналами та діалогом, записаним на центральному каналі)</p> <p><input type="checkbox"/> DivX (Dolby Digital з трьома та більше каналами та діалогом, записаним на центральному каналі)</p> <p>On ← Off</p>
<p>Sound Enhancement</p>	<p>Щоб отримати зручне аналогове звучання</p> <p><input type="checkbox"/> DVD-VR <input type="checkbox"/> DVD-V (Тільки диски, записані з 48 кГц)</p> <p><input type="checkbox"/> WMA <input type="checkbox"/> MP3 (Частота запису диска відрізняється від 8 кГц, 16 кГц або 32 кГц)</p> <p><input type="checkbox"/> VCD <input type="checkbox"/> CD</p> <p>On ← Off</p> <ul style="list-style-type: none"> • Дана функція може не працювати у залежності від типу запису. • Не діє з файлами MP3 на дисках DVD-RAM або DVD-R/RW.

■ **Display Menu** (Меню "Дисплей")

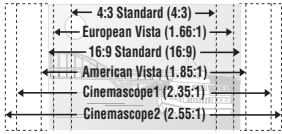
Information	JPEG On ← Off
Subtitle Position	від 0 до -60 (із кроком 2)
Subtitle Brightness	Auto, від 0 до -7
4:3 Aspect	<p>Щоб вибрати спосіб відображення зображення формату 4:3 на телевізорах із екраном формату 16:9</p> <p>Normal: Розтягує зображення по горизонталі.</p> <p>Auto: Розтягує зображення формату 4:3, підганяючи його до розмірів екрана. Інші зображення відображаються в центрі екрана.</p> <p>Shrink: Зображення поміщаються в центрі екрана.</p> <p>Zoom: Розширюється до формату 4:3. Якщо у вашому телевізорі передбачена подібна функція, тоді використовуйте її для досягнення кращого ефекту.</p>
Just Fit Zoom	<p>Щоб вибрати відповідний формат екрану, який відповідав би екрану телевізора</p> <p>DVD-A (частина кінофільму) DVD-VR DVD-V VCD MPEG4 DivX</p> <p>Auto, 4:3 Standard, European Vista, 16:9 Standard, American Vista, Cinemascope1, Cinemascope2</p> <p>Наприклад</p>  <p>MPEG4 DivX</p> <p>Standard (× 0,25 повного екрану), Original (фактично записаний розмір) Full (повноекранний)</p> <ul style="list-style-type: none"> Дана функція може не працювати у залежності від типу запису.

Manual Zoom	<p>Для збільшення та зменшення вручну</p> <ul style="list-style-type: none"> кроком у 0,01-одиниці від "×1.00" до "×1.60" кроком у 0,02-одиниці від "×1.60" до "×2.00" кроком у 0,05-одиниці від "×2.00" до "×4.00" (MPEG4 DivX тільки) <ul style="list-style-type: none"> Щоб швидше змінювати кроки, натисніть і тримайте [▲, ▼]. MPEG4 DivX Встановлення значення зуму "×4.00" може бути неможливим у залежності від підключеного телевізора та його налаштувань.
Bit Rate Display	<p>DVD-A (частина кінофільму) DVD-VR DVD-V VCD MPEG4 DivX On ← Off</p>
GUI See-through	Щоб екранне меню було прозорим Off, On, Auto
GUI Brightness	Для регулювання яскравості екранного меню -3 до +3
HDMI Status	Відображає різноманітну інформацію при підключенні до терміналу HDMI AV OUT. (→ внизу, Підтвердження інформації HDMI)

■ **Other Menu** (Меню "Інше")

Setup	(→ стор. 26)
Play as DVD-Video або Play as DVD-Audio	Для відтворення записів DVD-Video на дисках DVD-Audio Виберіть "Play as DVD-Video".
Play as DVD-VR, Play as HighMAT або Play as Data Disc	Для використання функцій для дисків даних (→ стор. 19) (Для відтворення відеофайлів JPEG, MP3, MPEG4 або DivX на DVD-RAM, або відтворення дисків HighMAT, не використовуючи функцію HighMAT) Виберіть "Play as Data Disc".

Підтвердження інформації HDMI

■ HDMI Status—HDMI is connected.	Стан підключення	
HDMI Information		
Audio Stream	PCM	Відображає тип вихідного сигналу.
Max Channel	2ch	Відображає число аудіоканалів.
Video Format	480p/576p/720p/1080i	(→ стор. 23, Video Output Mode)
Colour Space	YCbCr (4:4:4)/YCbCr (4:2:2)/RGB	(→ стор. 24, HDMI Colour Space)

Примітка

- Відображаються усі доступні типи виходів.
- Поточний вихід для "Audio Stream", "Video Format" та "Colour Space" буде підкреслений.
(При виборі відеовиходу без позначки "*" у "Video Output Mode", що у Picture Menu, вибраний відеоформат не буде підкреслений.)
- При виборі "Off" у "Audio Output" (→ стор. 28, Закладка "HDMI"), "--" відобразиться у "Audio Stream" та "Max Channel".

Зміна налаштувань програвача

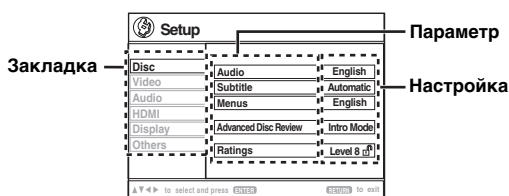
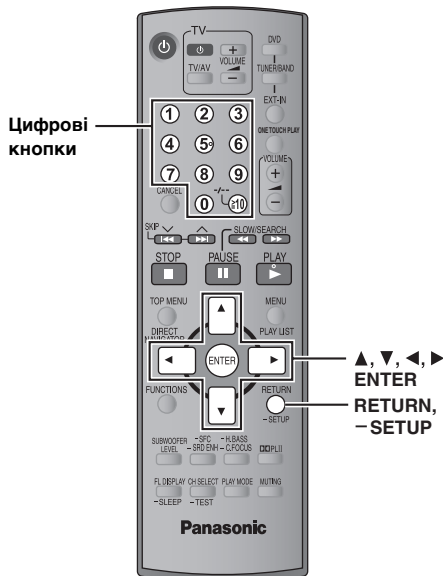

- Налаштування залишаються дійсними навіть при переключенні програвача у режим очікування.
- Підкреслені параметри в даній таблиці є встановленими за умовчанням.

1		<p>Натисніть і притримайте, щоб відобразити Меню налаштувань. Якщо ви не встановили QUICK SETUP (→ стор. 13), відображається екран QUICK SETUP.</p>
2	<p>Вибрати</p> <p>Перейти вправо</p>	<p>Виберіть закладку.</p>
3	<p>Вибрати</p> <p>Підтвердити</p>	<p>Виберіть елемент.</p>
4	<p>Вибрати</p> <p>Підтвердити</p>	<p>Здійсніть налаштування.</p>
5	<p>RETURN</p>	<p>Натискуйте повторно для виходу.</p>

QUICK SETUP забезпечує налаштування елементів, наведених у затемнених ділянках таблиці.

■ Закладка "Disc" (диск)



<p>Audio Вибір мови звукової доріжки.</p>	<ul style="list-style-type: none"> • English • Russian • French • Dutch • German • Original*¹ • Italian • Other*****² • Spanish • Portuguese
<p>Subtitle Вибір мови субтитрів.</p>	<ul style="list-style-type: none"> • Automatic*³ • Portuguese • English • Russian • French • Dutch • German • Other*****² • Italian • Spanish
<p>Menus Вибір мови меню диска. Зміна мови меню у меню QUICK SETUP автоматично змінює дану налаштування.</p>	<ul style="list-style-type: none"> • English • Russian • French • Dutch • German • Other*****² • Italian • Spanish • Portuguese
<p>Advanced Disc Review (→ стор. 23)</p>	<ul style="list-style-type: none"> • Intro Mode: Перегляд кожного заголовка/програми. • Interval Mode: Перегляд не тільки кожного заголовка/програми, але також кожного інтервалу тривалістю 10 хвилин в межах заголовка/програми.
<p>Ratings Встановлення рейтингових рівнів для обмеження відтворення дисків DVD-Video.</p>	<p>Встановлення рейтингу (при вибраному 8 рівнів)</p> <ul style="list-style-type: none"> • 8 No Limit • 1 до 7 • 0 Lock All: Щоб запобігти відтворенню дисків без рейтингових рівнів. <p>При встановленні рейтингового рівня відображається екран для введення пароля. Виконайте екранні інструкції. Не забудьте свій пароль. При вставленні в апарат диска DVD-Video з вищим рейтинговим рівнем на екрані з'являється повідомлення. Введіть пароль та виконайте екранні інструкції.</p>

*¹ Вибрана оригінальна мова диску.

*² Введіть відповідний код з переліку кодів мов (→ стор. 29).

*³ Якщо вибрана для "Audio" мова недоступна, тоді з'являються субтитри цією мовою (якщо вони доступні на диску).

■ Закладка “Video” (відео)

<p>TV Aspect Виберіть настройки, які потрібні Вам та підтримуються Вашим телевізором.</p>	<ul style="list-style-type: none"> ● 4:3 Pan&Scan: Телевізор звичайного формату (4:3) Сторони широкоформатного кінофільму урізаються, щоб кадри кінофільму поміщались на екрані (якщо підтримується диском).  ● 4:3 Letterbox: Телевізор звичайного формату (4:3) Широкоформатне зображення показується у форматі “поштова скринька”.  ● 16:9: Широкоекранні телевізори (16:9)
<p>TV Type Виберіть згідно з типом телевізора.</p>	<ul style="list-style-type: none"> <li style="width: 33%;">● <u>Standard (Direct View TV)</u> <li style="width: 33%;">● CRT Projector <li style="width: 33%;">● LCD TV/Projector <li style="width: 33%;">● Projection TV <li style="width: 33%;">● Plasma TV
<p>Time Delay Настройте цю функцію, якщо при підключенні до плазмового дисплея відсутня синхронізація між звучанням та зображенням.</p>	<ul style="list-style-type: none"> <li style="width: 16%;">● 0ms <li style="width: 16%;">● 20ms <li style="width: 16%;">● 40ms <li style="width: 16%;">● 60ms <li style="width: 16%;">● 80ms <li style="width: 16%;">● 100ms
<p>Video Out (AV/Component) Виберіть формат відеосигналу, який буде подаватись із терміналів SCART (AV) та компонентного.</p>	<ul style="list-style-type: none"> ● <u>Video/YPbPr</u> ● S-Video/YPbPr ● RGB/No Output
<p>Still Mode Під час паузи вкажіть тип відображення зображення.</p>	<ul style="list-style-type: none"> ● <u>Automatic</u> ● Field^{*4}: Зображення не розмите, але його якість нижча. ● Frame^{*4}: Загальна якість зображення висока, але воно може здаватися розмитим.
<p>NTSC Disc Output Виберіть вихід PAL 60 або NTSC при відтворенні дисків NTSC (→ стор. 15, Відеосистеми).</p>	<ul style="list-style-type: none"> ● <u>PAL60</u>: При підключенні до телевізора PAL. ● NTSC: При підключенні до телевізора NTSC.
<p>Picture/Video Output Змінює формат відеосигналу для перегляду відеофайлів JPEG, MPEG4 та DivX, якщо зображення під час відтворення є незадовільної якості.</p>	<ul style="list-style-type: none"> ● <u>Automatic</u> ● PAL ● NTSC/PAL60: Вихідний сигнал буде залежати від установки “NTSC Disc Output” (→ вгорі).

*4 Дивись “Кадри та поля” (→ стор. 40, Глосарій).

■ Закладка “Audio” (аудіо)

<p>Dynamic Range Compression</p>	<ul style="list-style-type: none"> ● <u>Off</u> ● On: Настроює чистоту звуку навіть при низькій гучності за допомогою стиснення найнижчих та найвищих рівнів звуку. Зручна при нічному перегляді. (Працює тільки з Dolby Digital)
<p>Speaker Settings (→ стор. 29) Встановіть час затримки для центральної колонки та колонок об’ємного звучання.</p>	<ul style="list-style-type: none"> ● Центральна: <u>0.0/1.0/2.0/3.0/4.0/5.0 ms</u> ● Об’ємного звучання (Л/П): <u>0.0/5.0/10.0/15.0 ms</u>

(Продовження на наступній сторінці)

QUICK SETUP забезпечує налаштування елементів, наведених у затемнених ділянках таблиці.

■ Закладка “HDMI”

RGB Range Встановіть “HDMI Colour Space” на “RGB” (→ стор. 24, Picture Menu).	<ul style="list-style-type: none"> • Standard • Enhanced: Якщо чорно білі зображення не чіткі.
Video Output (Дана настройка не дійсна при підключенні через термінал VIDEO OUT або S-VIDEO OUT.)	<ul style="list-style-type: none"> • On: При підключенні через термінал HDMI AV OUT. Відео виводиться через термінал HDMI. Відео виводиться також із терміналу COMPONENT VIDEO OUT, але тільки у 480p або 576p (прогресивна). При підключенні через термінал SCART (AV) сигнал RGB не виводиться. • Off: При підключенні через термінал COMPONENT VIDEO OUT або SCART (AV). Відео виводиться не з терміналу HDMI AV OUT, а з терміналу COMPONENT VIDEO OUT, відповідно до настройки “Video Output Mode” (→ стор. 23, Picture Menu) або з терміналу SCART (AV) відповідно до настройки “Video Out (AV/Component)” на закладці “Video” (→ стор. 27).
Audio Output	<ul style="list-style-type: none"> • On: Коли звучання виводиться з терміналу HDMI AV OUT. (У залежності від підключеного обладнання аудіовихід може не відповідати налаштуванням на основному апараті.) • Off: Коли звучання не виводиться з терміналу HDMI AV OUT. (Звучання виводиться згідно з налаштуваннями на основному апараті.)
Control with HDMI (HDAVI Control)	<ul style="list-style-type: none"> • On: Функція керування HDAVI доступна (→ стор. 36). • Off

■ Закладка “Display” (дисплей)

Menu Language	<ul style="list-style-type: none"> • English • Français • Deutsch • Italiano • Español • Português • Русский • Nederlands
On-Screen Messages	<ul style="list-style-type: none"> • On • Off
Background during Play Виберіть фон під час перегляду файлів JPEG, MPEG4 та відеофайлів DivX.	<ul style="list-style-type: none"> • Black • Grey

■ Закладка “Others” (інше)

FL Dimmer Зміна яскравості дисплею апарата.	<ul style="list-style-type: none"> • Bright • Dim • Auto: Дисплей затемнений і стає яскравішим при виконанні будь-яких операцій.
DivX Registration Відображає реєстраційний код апарата	Реєстраційний код потрібен для придбання та відтворення записів DivX Video-on-Demand (VOD) (→ стор. 5, Інформація про записи DivX VOD).
QUICK SETUP	<ul style="list-style-type: none"> • Yes • No
Re-initialise Setting Змінює усі значення налаштувань у меню налаштувань на задані за умовчанням.	<ul style="list-style-type: none"> • Yes: При встановленні “Ratings” (→ стор. 26) відображається вікно пароля. Введіть той самий пароль. При зникненні з дисплея “INIT” вимкніть та увімкніть апарат знову. • No

Зміна часу затримки колонок

(Працює при відтворенні багатоканального звучання)

(Тільки центральна колонка та колонки об'ємного звуку)

Для оптимального прослуховування 5.1-канального звучання усі колонки, окрім сабвуфера, повинні бути розташовані на однаковій віддалі від місця прослуховування.

При розташуванні центральної колонки або колонок об'ємного звучання ближче до місця прослуховування, налаштуйте час затримки для компенсації різниці у віддалі.

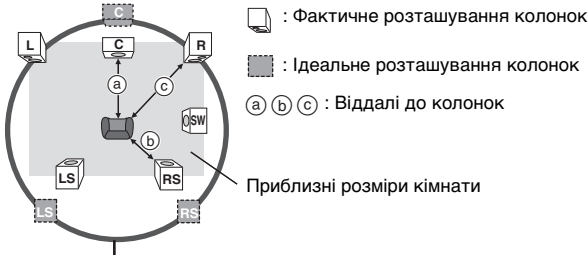

Коло ідеальних віддалей до колонок

Якщо віддаль а або б є меншою, ніж с, тоді знайдіть різницю у таблиці та змініть настройку на рекомендовану величину.

а Центральна колонка		б Колонка об'ємного звучання	
Різниця (прибл.)	Настройка	Різниця (прибл.)	Настройка
30 см	1.0 ms	150 см	5.0 ms
60 см	2.0 ms	300 см	10.0 ms
90 см	3.0 ms	450 см	15.0 ms
120 см	4.0 ms		
150 см	5.0 ms		

- 1 Натискуйте [▲, ▼] для вибору часу затримки, а тоді натисніть [ENTER].
- 2 Натискуйте [▲, ▼] для настройки часу затримки, а тоді натисніть [ENTER].

Час затримки центральної колонки

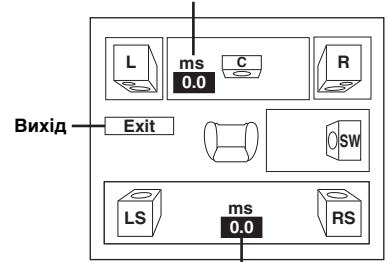

Час затримки колонки об'ємного звучання

Для завершення настройок колонок

Натисніть [◀], щоб вибрати "Exit", і натисніть [ENTER].

При зміні настройки колонки об'ємного звучання на Dolby Digital, настройка також змінюється на Dolby Pro Logic II.

Наприклад, настройки для Music є такими ж, як для Dolby Digital.

Dolby Digital	Dolby Pro Logic II	
	Music	Movie
0 ms	0 ms	10 ms
5 ms	5 ms	15 ms
10 ms	10 ms	20 ms
15 ms	15 ms	25 ms

Перелік мовних кодів

абхазька: 6566	датська: 6865	італійська: 7384	норвезька: 7879	шведська: 8386
афар: 6565	голландська: 7876	японська: 7465	орія: 7982	тагальська: 8476
африкаанс: 6570	англійська: 6978	яванська: 7487	пушту: 8083	таджицька: 8471
албанська: 8381	есперанто: 6979	каннада: 7578	перська: 7065	тамільська: 8465
амегарік: 6577	естонська: 6984	кашмірська: 7583	польська: 8076	татарська: 8484
арабська: 6582	фарерська: 7079	казахська: 7575	португальська: 8084	телугу: 8469
вірменська: 7289	фіджі: 7074	киргизька: 7589	панджабі: 8065	тайська: 8472
ассамська: 6583	фінська: 7073	корейська: 7579	кечуа: 8185	тібетська: 6679
аймара: 6589	французька: 7082	курдська: 7585	ретороманська: 8277	тігрін'я: 8473
азербайджанська: 6590	фризька: 7089	лаоська: 7679	румунська: 8279	тонганська: 8479
башкирська: 6665	галісійська: 7176	латинська: 7665	російська: 8285	турецька: 8482
баскська: 6985	грузинська: 7565	латвійська, латишська: 7686	самоанська: 8377	туркменська: 8475
бенгальська, бангла: 6678	німецька: 6869	лінгала: 7678	санскрит: 8365	тві: 8487
бутанська: 6890	грецька: 6976	литовська: 7684	шотландська: 7168	українська: 8575
біхарі: 6672	гренландська: 7576	македонська: 7775	сербська: 8382	урду: 8582
бретонська: 6682	гуарані: 7178	малагасійська: 7771	сербо-хорватська: 8372	узбецька: 8590
болгарська: 6671	гуджараті: 7185	малайська: 7783	шона: 8378	в'єтнамська: 8673
бірманська: 7789	хауса: 7265	малайяламська: 7776	сінді: 8368	волап'юк: 8679
білоруська: 6669	єврейська: 7387	мальтійська: 7784	сингальська: 8373	уельська: 6789
камбоджійська: 7577	хінді: 7273	маорі: 7773	словацька: 8375	волоф: 8779
каталанська: 6765	угорська: 7285	маратхі: 7782	словенська: 8376	кхоса: 8872
китайська: 9072	ісландська: 7383	молдавська: 7779	сомалі: 8379	ідіш: 7473
корсіканська: 6779	індонезійська: 7378	монгольська: 7778	іспанська: 6983	йоруба: 8979
хорватська: 7282	інтерлінгва: 7365	науру: 7865	сунданська: 8385	зулуська: 9085
чеська: 6783	ірландська: 7165	непальська: 7869	суахілі: 8387	

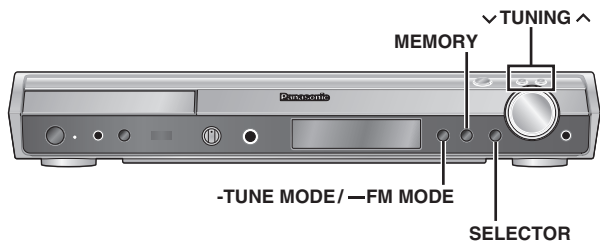
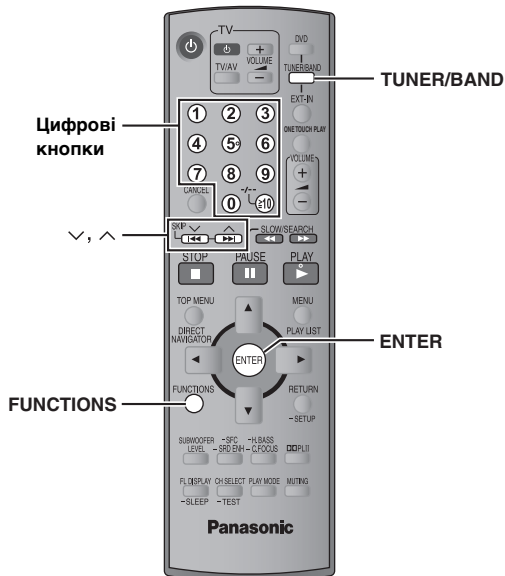

Автоматичне програмування станцій

Тільки основний апарат

Для кожного діапазону FM та AM можна запрограмувати до 15 радіостанцій.

- 1 Натисніть кнопку [SELECTOR] для вибору "FM" або "AM".
- 2 Натисніть [-TUNE MODE] для вибору "MANUAL". Кожне натискання клавіші виводить: MANUAL ↔ PRESET
- 3 Натискуйте [v TUNING ^] для настройки на найнижчу частоту (FM: 87.50, AM: 522).
- 4 Натисніть та притримайте клавішу [MEMORY]. Відпустіть кнопку, коли відобразиться "FM AUTO" або "AM AUTO".

Тюнер програмує всі радіостанції, які він може прийняти з даного діапазону, у зростаючому порядку.

- "SET OK" відображається після встановлення станцій, а радіо налаштовується на останню запрограмовану станцію.
- "ERROR" відображається, якщо при автоматичному встановленні станцій виникла помилка. Встановлення каналів вручну (→ справа).

Вибір встановлених каналів

- 1 Натисніть кнопку [TUNER/BAND] для вибору "FM" або "AM".

- 2 Натискуйте цифрові кнопки для вибору каналу.

- Для вибору двоцифрового номера наприклад, 12: [≥10] → [1] → [2]

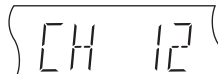

Або натискуйте [v, ^].

При прийомі стереопередачі FM на дисплеї засвічується "ST".

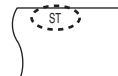

■ При надмірному шумі

При вибраному "FM"

Натисніть і притримайте [-FM MODE] на основному апараті, поки не з'явиться "MONO".

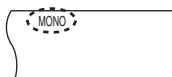

Натисніть знову і притримайте [-FM MODE], щоб скасувати режим.

- Режим також скасовується при зміні радіочастоти.

При вибраному "AM"

Натисніть [FUNCTIONS] на пульті ДК.

Кожне натискання клавіші виводить: BP 2 ↔ BP 1

Ручна настройка

Тільки основний апарат

- 1 Натисніть кнопку [SELECTOR] для вибору "FM" або "AM".
- 2 Натисніть [-TUNE MODE] для вибору "MANUAL".
- 3 Натискуйте [v TUNING ^] для вибору частоти.
 - Натисніть та притримайте [v TUNING ^], доки не розпочнеться автоматичний пошук радіостанцій. При знаходженні радіостанції автоматична настройка зупиняється.

■ Програмування каналу

Для кожного діапазону FM та AM можна запрограмувати до 15 радіостанцій.

- ① Під час прослуховування радіопередачі Натисніть [ENTER].

- ② Під час блимання частоти та "PGM" на дисплеї Натискуйте цифрові клавіші для вибору каналу.

- Для вибору двоцифрового номера наприклад, щоб ввести 12: [≥10] → [1] → [2]

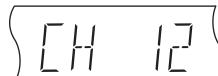

Або натискуйте [v, ^], а тоді натисніть [ENTER].

Радіостанція, яка займає канал, буде стерта при програмуванні іншої радіостанції на цей канал.

Використання зовнішньої антени (додатково)

При поганому радіоприйомі використовуйте зовнішню антену.

- Відключіть антену, якщо апарат не використовується.
- Не використовуйте зовнішню антену під час грози.

Зовнішня антена FM (використання телевізійної антени)

- Відключіть кімнатну FM-антену.
- Доручіть встановлення даної антени кваліфікованому працівникові.

Рамкова антена AM
може залишатись
підключеною.



5 до 12 м

Зовнішня антена AM (Використання вінілового дроту)

Прокладіть шматок покритого вінілом дроту горизонтально вздовж вікна або в будь-якому іншому зручному місці.

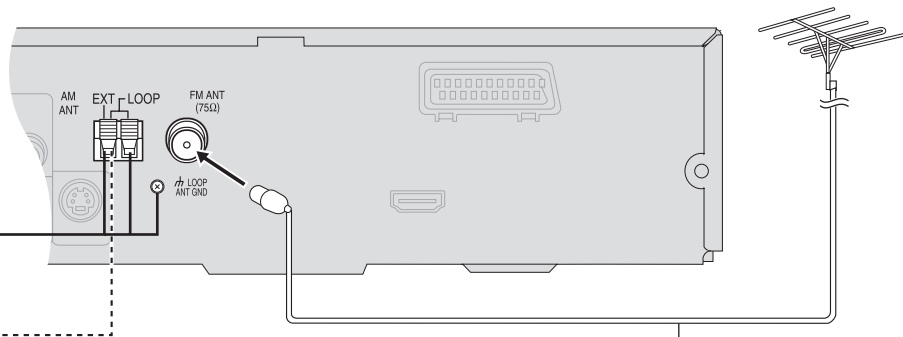

75 Ω коаксіальний кабель
(не входить у комплект)



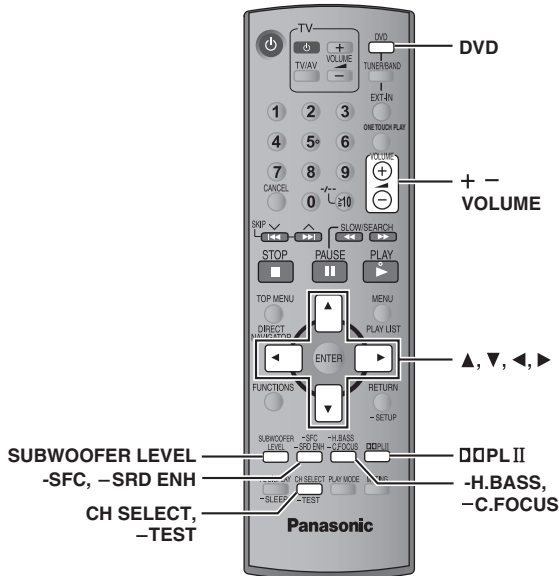

Примітка

- Звукові ефекти можуть не діяти, залежно від типу джерела або при використанні навушників.
- При використанні звукових ефектів з деякими пристроями ви можете відчути зниження якості звучання. Якщо це має місце, вимкніть звукові ефекти.
- Одночасне увімкнення функцій покращення об'ємного звучання та керування акустичним полем недоступне.

Зміна якості звучання: Контроль акустичним полем

-SFC

Натисніть [-SFC].

Кожне натискання клавіші виводить:

- FLAT:** Відміна (додаткові настройки не діють) (заводські настройки).
- MOVIE:** Використовуйте даний режим при відтворенні кінофільмів із використанням програмного забезпечення.
- SPORT:** Створює враження присутності на спортивному змаганні.
- MUSIC:** Додає ефект об'ємного звучання стереоджерелам.
- HEAVY:** Додає низькі частоти для рок-композицій.
- CLEAR:** Очищує високі тони.
- SOFT:** Для музичного фону.

- Щоб перевірити поточну настройку, натисніть [-SFC].
- MOVIE, SPORT та MUSIC не діють при увімкненому Dolby Pro Logic II або при відтворенні диска, записаного на багатоканальному пристрої.
- Можна регулювати гучність колонок об'ємного звучання для досягнення найкращого ефекту об'ємного звучання (→ стор. 33, Регулювання гучності кожної колонки: Регулювання рівня звучання колонки).
- Коли MOVIE, SPORT або MUSIC увімкнено, ви можете насолоджуватися аудіо з телевізора у режимі 5.1-канального об'ємного звука (→ стор. 35).

Покращення звучання з центральної колонки: Центральний фокус

-C.FOCUS

Стосується дисків з діалогом, записаним на центральному каналі.

Можна зробити так, щоб складалось враження, що звук іде не від центральної колонки, а з телевізора.

Натисніть та притримайте клавішу [-C.FOCUS].

Кожне натискання і притримування кнопки виводить:

C FOCUS ON ↔ C FOCUS OFF

- Не діє при включеному контролі акустичного поля (MOVIE, SPORT або MUSIC).
- Діє також при включеному Dolby Pro Logic II.

Покращення стереозвучання: Dolby Pro Logic II

DOLBY II

Крім **DivX**

Dolby Pro Logic II – це удосконалений декодер, який виводить 5-канальне об'ємне звучання (ліва та права передні колонки, центральна колонка, ліва та права колонки об'ємного звучання) із будь-якого стереофонічного програмного матеріалу, незалежно від того, чи був він спеціально кодований Dolby Surround.

Натисніть [DOLBY II].

Кожне натискання клавіші виводить:

- Movie:** Програми по створенню кіно, записані у Dolby Surround.
- Music:** Стереопристрої
- Off:** Скасувати

- Працює тільки в режимі DVD/CD.
- "DOLBY II" спалахує при наявності ефекту.
- Не працює, якщо звучання виводиться з терміналу HDMI AV OUT.

Регулювання низьких частот: Рівень звучання сабвуфера

SUBWOOFER LEVEL

Ви можете регулювати рівень звучання низьких частот. Апарат автоматично вибирає найоптимальнішу настройку відповідно до типу пристрою, який здійснює відтворення.

Натисніть [SUBWOOFER LEVEL].

- **DVD-V | DVD-VR**
SUB W 4 (за умовчанням) → SUB W 1 → SUB W 2 → SUB W 3
- **При виборі іншого пристрою**
SUB W 2 (за умовчанням) → SUB W 3 → SUB W 4 → SUB W 1

- Щоб перевірити поточну настройку, натисніть [SUBWOOFER LEVEL].
 - Вибрана настройка зберігається і викликається кожен раз при відтворенні з пристрою того ж типу, за винятком випадків, коли увімкнено контроль акустичного поля (MOVIE, SPORT або MUSIC).
- * При увімкненому контролі акустичного поля (MOVIE, SPORT або MUSIC), настройки за умовчанням такі:
- MOVIE: SUB W 4
 - SPORT: SUB W 2
 - MUSIC: SUB W 1

Покращення звучання низьких частот: H.BASS

-H.BASS



Можна покращити звучання низьких тонів настільки, що найнижчі тони будуть звучати чітко, незважаючи на ненайкращу акустику в кімнаті. Апарат автоматично вибирає найоптимальнішу настройку відповідно до типу пристрою, який здійснює відтворення.

Натисніть [-H.BASS].

● DVD-V DVD-VR

H.BASS ON (за умовчанням) ←→ H.BASS OFF

● При виборі іншого пристрою

H.BASS OFF (за умовчанням) ←→ H.BASS ON



Виконана настройка запам'ятовується та викликається кожного разу при використанні для відтворення з пристрою того самого типу.

Покращення ефекту об'ємного звучання: Surround Enhancer

-SRD ENH



Автоматична настройка кожної колонки для покращення ефекту об'ємного багатоканального звучання. При відтворенні двоканального звучання вивід звучання Л/П фронтальних колонок здійснюється також через усі інші колонки, створюючи ефект об'ємного звучання.

Натисніть та притримайте клавішу [-SRD ENH].

Кожне натискання і притримання кнопки виводить:
SRD ENH ON ←→ SRD ENH OFF



Регулювання гучності кожної колонки: Регулювання рівня звучання колонки

CH SELECT



-TEST

Це один із способів досягнення відповідних ефектів об'ємного звучання.

Підготовка

Натисніть [DVD].

1 В режимі зупинки та відсутності- на дисплеї екранних повідомлень

Натисніть і притримайте [-TEST] для виводу пробного сигналу.

● Щоб зупинити пробний сигнал, знову натисніть і притримайте [-TEST].

L: Передня ліва C: Центральна R: Передня права
RS: Об'ємна права LS: Об'ємна ліва

● Вивід звуку з каналу SW (сабвуфер) відсутній.

2 Натисніть [VOLUME, +] або [-] для встановлення рівня гучності, який зазвичай використовується для прослуховування.

3 Натисніть [▲] (збільшення) або [▼] (зменшення), щоб відрегулювати рівень гучності для кожної колонки.

● Відрегулюйте гучність колонок до рівня передніх колонок.

C, RS, LS: -6 дБ до +6 дБ

■ Регулювання гучності колонок під час відтворення

[Ефективне при відтворенні багатоканального аудіозапису або коли увімкнено Dolby Pro Logic II чи контроль акустичного поля (MOVIE, SPORT або MUSIC).]

① Натисніть [CH SELECT] для вибору колонки.

L → C → R → RS → LS → SW

↑

SW: Сабвуфер

● Можна настроїти SW тільки тоді, якщо диск містить канал сабвуфера.

● "SW" не відображається на дисплеї і не настроюється, якщо світиться "DOLBY II".

● "S" відображається на дисплеї, якщо вибрано "MOVIE", "SPORT" або "MUSIC" з використанням контролю акустичного поля (→ стор. 32).

У цьому випадку ви можете настроїти рівні обох колонок об'ємного звучання одночасно за допомогою кнопок [▲, ▼].

S: -6 дБ до +6 дБ

② Натисніть [▲] (збільшення) або [▼] (зменшення), щоб відрегулювати рівень гучності для кожної колонки.

C, RS, LS, SW: -6 дБ до +6 дБ

(L, R: регулюється тільки баланс.)

● Щоб відрегулювати баланс передніх колонок при вибраному "L" або "R", натисніть [◀, ▶].



Використання інших корисних функцій

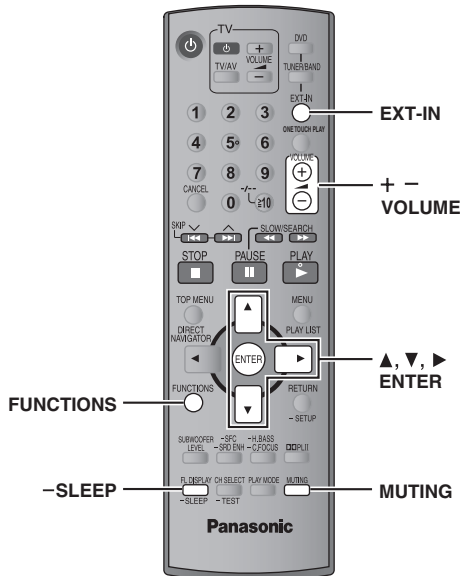

Використання навушників

Тільки основний апарат

1 Зменшіть рівень гучності та підключіть навушники (не входять у комплект).

Тип штекера для навушників: Ø3,5 мм, стерео мініштекер



2 Відрегулюйте гучність навушників за допомогою [VOLUME].

- Звучання автоматично переключається на 2-канальне стерео.

Примітка

Щоб запобігти пошкодженню органів слуху, уникайте тривалого слухання.

Використання Music Port

Music Port (музичний порт) дає змогу підключитися і слухати музику із зовнішнього пристрою (напр. плеєра MP3) через свій домашній театр.

Підготовка

Щоб уникнути спотворення звучання, вимкніть всі функції еквалайзера на зовнішньому пристрої.

1 Зменшіть рівень гучності та підключіть зовнішній пристрій (не входять у комплект).

Тип штекера: Ø3,5 мм, стерео мініштекер

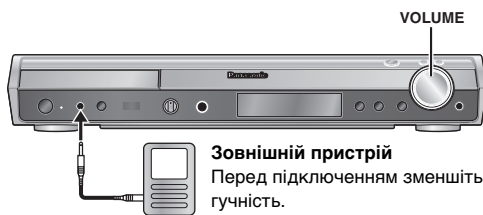

Зовнішній пристрій
Перед підключенням зменшіть гучність.

2 Натисніть [EXT-IN] для вибору "MUSIC P.".

MUSIC P. → TV
← AUX ←



3 Виставте гучність зовнішнього пристрою на нормальний рівень, а тоді відрегулюйте гучність основного апарату з допомогою [VOLUME].

- Можна отримати об'ємне звучання, якщо увімкнути контроль акустичного поля (MOVIE, SPORT або MUSIC) (→ стор. 32).

Настройка таймера режиму очікування

— SLEEP

1 Натисніть та притримайте клавішу [—SLEEP].

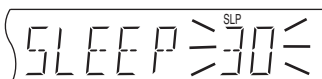

2 Коли відображається час Натисніть [—SLEEP], щоб вибрати час (у хвилинах).

SLEEP 30 → SLEEP 60 → SLEEP 90
← OFF ← SLEEP 120 ←

Для вимкнення таймера

Коли відображається час, натисніть [—SLEEP] для вибору "OFF".

Щоб вивести залишковий час

Натисніть та притримайте клавішу [—SLEEP] знову.

Для зміни настройки

Повторіть процедуру з самого початку.

Відключення звучання

MUTING

Натисніть [MUTING].

"MUTING" спалахне на дисплеї апарату.



Щоб скасувати

- Натисніть [MUTING] ще раз або зменшіть гучність до мінімуму "VOL 0", а тоді знову підвищіть її до потрібного рівня.
- Гучність також відновлюється при переключенні апарату в режим очікування.

Використання караоке

- 1 Переведіть [MIC LEVEL] на "MIN" і підключіть мікрофон (входить у комплект).

Тип штекера для мікрофона: Ø6,3 мм, стандартний монофонічний штекер

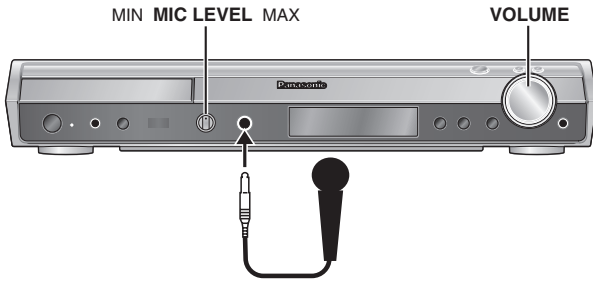

- 2 Вставте диск і почніть відтворення (→ стор. 16).
- 3 Відрегулюйте гучність за допомогою [VOLUME].
- 4 Відрегулюйте гучність мікрофона.

Для увімкнення і вимкнення вокалу

DVD-V

- 1 Натисніть [FUNCTIONS] під час відтворення.
- 2 Натисніть [▲, ▼], щоб вибрати "Audio", і натисніть [▶].
- 3 Натисніть [▲, ▼], щоб вибрати "Karaoke", і натисніть [▶].
- 4 Натискайте [▲, ▼] для вибору режиму і натисніть [ENTER].

Диски соло	Диски дуєт
Off: Вокал відключено	Off: Вокал відключено
On: Вокал включено	V1+V2: Обидві партії
	V1: Тільки 1 партія
	V2: Тільки 2 партія

VCD

- 1 Натисніть [FUNCTIONS] під час відтворення.
- 2 Натисніть [▲, ▼], щоб вибрати "Audio", і натисніть [▶].
- 3 Натискайте [▲, ▼] для вибору режиму і натисніть [ENTER].

LR: Вокал і акомпанемент
 L: Тільки акомпанемент
 R: Тільки вокал
 Виберіть для караоке "L". (На деяких дисках R і L можуть мінятися місцями.)

Примітка

- Якщо під час використання виникають незвичні звуки (підвищення), перемістіть мікрофон далі від динаміків або зменшіть гучність мікрофону.
- Якщо мікрофон не використовується, від'єднайте його від гнізда та зменшіть гучність мікрофону до положення "MIN".

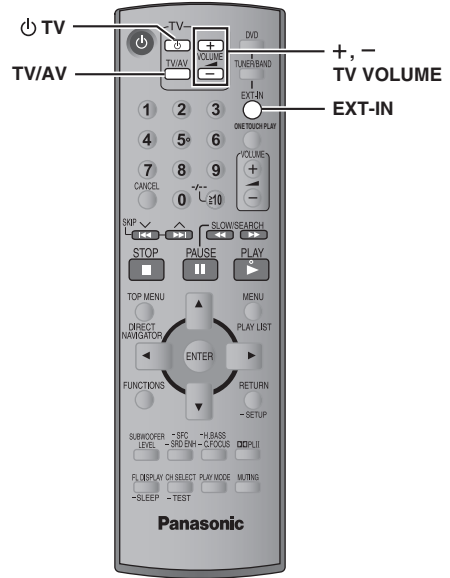

Керування телевізором

Пульт ДК можна використовувати для керування телевізором Panasonic. Підключіть обладнання, як описано в "Підключення скриньки кабельного телебачення або відеомагнітофона" (→ стор. 11).

Примітка

Пульт ДК може не працювати належним чином з деякими моделями.

Спрямуйте пульт ДК на телевізор.

Увімкнення/вимкнення телевізора

Натисніть [TV].

Зміна режиму відеовходу телевізора

Натисніть [TV/AV].

Регулювання гучності

Натисніть [+ , - TV VOLUME].

Для відтворення аудіо записів із телевізора у домашньому театрі

Натисніть [EXT-IN] і виберіть "TV" або "AUX" в якості джерела, зменште гучність телевізора до мінімуму і відрегулюйте її на основному апараті.

Кожне натискання клавіші виводить:

MUSIC P. → TV
 ← AUX ←

- Ви можете насолоджуватися 5.1-канальним об'ємним звуком, коли контроль акустичного поля (MOVIE, SPORT або MUSIC) увімкнено (→ стор. 32).



Керування телевизором та системою домашнього кінотеатру: Керування за допомогою HDMI (Керування HDAVI Control™)

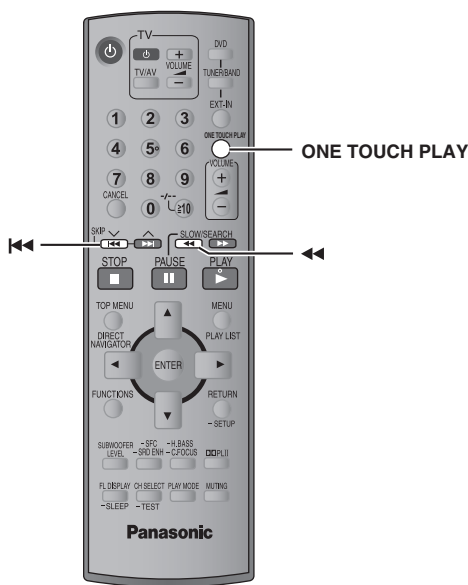

Автоматичне увімкнення входу

При виконанні наступних операцій телевизор автоматично переключає вхідний канал та відображає відповідну дію.

- Коли відтворення розпочинається на системі домашнього кінотеатру
- Коли вимкнути систему домашнього кінотеатру (наприклад, буде вибраний ТВ-тюнер, якщо він був встановлений у настройках.)

Примітка

Дана функція може не працювати належним чином у залежності від настройки функції HDAVI Control на телевізорі.

Колонки системи домашнього кінотеатру

Ви можете вибрати вивід звучання з системи домашнього кінотеатру або телевізора за допомогою настройок телевізора. Детальнішу інформацію можна знайти в інструкції з експлуатації вашого телевізора.

Якщо звучання виводиться з колонок системи домашнього кінотеатру

- Колонки телевізора автоматично вимикаються.
- Ви не зможете встановлювати гучність за допомогою кнопки гучності або вимкнення гучності на пульті дистанційного керування телевізора. (Рівень гучності відображається на дисплеї основного апарата.)
- Після вимкнення системи домашнього кінотеатру автоматично вмикаються колонки телевізора.

Якщо звучання виводиться з колонок телевізора

- Гучність системи домашнього кінотеатру встановлена на "0".
- Вихід звучання є 2-канальним.
- Щоб скасувати вимкнення звучання, ви можете також скористатись пультом дистанційного керування системи домашнього кінотеатру (→ стор. 34, Відключення звучання).
- При переключенні між колонками системи домашнього кінотеатру та телевізора екран телевізора може гаснути на декілька секунд.

Що таке керування HDAVI?

HDAVI Control – це зручна функція, яка забезпечує správне використання даного апарата та телевізора Panasonic (VIERA) за допомогою керування HDAVI Control. Ви можете використовувати дану функцію, підключивши обладнання за допомогою кабелю HDMI. Інформацію щодо виконання операцій можна знайти в інструкціях із експлуатації підключеного обладнання.

Підготовка

- Упевніться, що підключення HDMI встановлене (→ стор. 10).
- Упевніться, що кабель SCART не підключений.
- Встановіть "Control with HDMI" (HDAVI Control) на "On" (→ стор. 28, Зкладка "HDMI").
- Щоб правильно встановити та активувати підключення, увімкніть усе HDAVI Control сумісне обладнання та виберіть вхідний канал, що відповідає каналу системи домашнього кінотеатру на вашому телевізорі.
- При зміні підключення або настройок повторіть вищенаведені пункти.

Відтворення одним дотиком

Ви можете увімкнути основний апарат і телевизор та розпочати відтворення диска одним натисканням кнопки.

Натисніть [ONE TOUCH PLAY].

Примітка

Відтворення може не одразу відобразитись на телевізорі. Якщо ви пропустили початок запису, натисніть [⏮] або [⏪], щоб повернутись до початку запису.

Вимкнення з'єднання

При вимкненні телевізора система домашнього кінотеатру автоматично переходить у режим очікування.

- Дана функція працює тільки тоді, коли "DVD/CD" або "TV" вибрані як джерело для системи домашнього кінотеатру.
- При увімкненні телевізора система домашнього кінотеатру не вмикається автоматично. (Функція увімкнення з'єднання недоступна.)

Усунення несправностей

Перед звертанням у службу технічного обслуговування виконайте нижченаведену перевірку. При виникненні сумнівів щодо деяких пунктів перевірки, або якщо зазначені у таблиці рішення щодо усунення проблеми не ефективні, зверніться за порадою до Вашого дилера.

Живлення

Стор.

Відсутнє живлення.	<ul style="list-style-type: none"> Надійно вставте шнур живлення. 	12
Програваач автоматично переключється у режим очікування.	<ul style="list-style-type: none"> Таймер режиму очікування працював і досягнув ліміту встановленого часу. 	34

Функція не відповідає або не виконується

Жодної відповіді при натисканні будь-яких кнопок.	<ul style="list-style-type: none"> Даний апарат не може відтворювати диски, окрім тих, які вказані в даній інструкції з експлуатації. Порушення у роботі апарата можуть виникати внаслідок спалаху блискавки, впливу статичного заряду та деяких інших зовнішніх факторів. Вимкніть та увімкніть апарат знову. Спробуйте також вимкнути апарат, відключити його кабель живлення від розетки та знову підключити його. Утворився конденсат: Зачекайте 1–2 години, поки він випарується. 	15 — —
Жодної реакції при натисканні клавш пульта ДК.	<ul style="list-style-type: none"> Перевірте правильність встановлення батарейок. Батарейки розряджені. Замініть їх на нові. Спрямуйте пульт ДК на сенсор ДК, а тоді виконуйте операції. 	13 13 14
Відсутній звук або зображення.	<ul style="list-style-type: none"> Перевірте підключення кабелів відео та колонок. Перевірте живлення або настройки входу підключеного обладнання та основного апарата. Перевірте, чи на диску є хоч якийсь запис. 	6, 9, 10, 11 — —
Ви забули рейтинговий пароль. Відновіть заводські настройки.	<ul style="list-style-type: none"> У режимі зупинки з вибраним джерелом "DVD/CD" натисніть і притримайте [■] (стоп) на основному апараті та [≥10] на пульті ДК, доки напис "Initialised" не зникне з екрану телевізора. Вимкніть та увімкніть апарат знову. Усі значення настройок будуть змінені на встановлені за умовчанням. 	—
Функція HDAVI Control не відповідає.	<ul style="list-style-type: none"> У залежності від стану системи домашнього кінотеатру або підключеного обладнання вам потрібно буде повторити ту саму операцію для правильної роботи даної функції. 	36

Небажані або неочікувані операції

Відтворення запису починається із затримкою.	<ul style="list-style-type: none"> Якщо запис MP3 містить нерухомі зображення, для початку його відтворення потрібен час. Одразу ж після початку відтворення запису відображається невірний час його відтворення. Це нормально. [MP3] Це нормально на DivX відео. [DivX] 	— —
Папки на CD-диску даних відображаються невірно. [WMA] [MP3] [JPEG] [MPEG4] [DivX]	<ul style="list-style-type: none"> Папки з глибиною більш ніж 8 шарів відображаються як 8 шар. 	—
Під час переходу або пошуку відображається екран меню. [VCD]	<ul style="list-style-type: none"> Це нормально для дисків Video CD. 	—
Меню керування відтворенням не виводиться. [VCD] із керуванням відтворенням	<ul style="list-style-type: none"> Натисніть двічі [■ STOP], а тоді натисніть [▶ PLAY]. 	—
Програмне відтворення і відтворення у випадковому порядку не працюють. [DVD-V]	<ul style="list-style-type: none"> Ці функції не працюють із деякими дисками DVD-Video. 	—
Вибір аудіо доріжки "2" не змінює аудіо. [DVD-A]	<ul style="list-style-type: none"> Навіть якщо друга звукова доріжка не записана, зазвичай відображаються дві цифри. 	—
Відтворення не починається.	<ul style="list-style-type: none"> Даний апарат може не відтворювати файли WMA та MPEG4, які містять фотографії. Якщо це трапилось при відтворенні записів DivX VOD, зверніться до web-сторінки фірми, на якій ви придбали запис DivX VOD. (Наприклад: www.divx.com/vod) [DivX] Якщо диск містить CD-DA та інші формати, можуть виникати проблеми з відтворенням. 	— — —
Відтворення розпочинається спочатку при зміні звукової доріжки. [DVD-A]	<ul style="list-style-type: none"> Це нормально для DVD-Audio. 	—

Субтитри

Неправильна позиція субтитрів.	<ul style="list-style-type: none"> Відрегулюйте позицію. ("Subtitle Position" у Display Menu) 	25
Відсутні субтитри.	<ul style="list-style-type: none"> Увімкніть відображення субтитрів. ("Subtitle" у основному меню) Субтитри можуть не відобразитись у залежності від диска. [DivX] 	22 —

(Продовження на наступній сторінці)



Мітка		Стор.	
Неможливо додати мітки.	<ul style="list-style-type: none"> Мітки не додаються при використанні дисків DVD-RAM або DVD-R/RW (DVD-VR). Якщо пройдений час відтворення диска не відображається на дисплеї, не можна додавати мітки. 	— —	
Повтор відтинка			
Точка В встановлюється автоматично.	<ul style="list-style-type: none"> При досягненні кінця запису він стає точкою В. 	—	
Звучання надто гучне або неналежне			
Звук спотворений.	<ul style="list-style-type: none"> Шум може виникати при відтворенні файлів WMA. При використанні виходу HDMI звучання може не виводитись із інших терміналів. 	— —	
Ефекти не працюють.	<ul style="list-style-type: none"> Часом звукові ефекти не працюють або працюють не належним чином при відтворенні деяких дисків. 	—	
Під час відтворення чути гудіння.	<ul style="list-style-type: none"> Поблизу основного апарата знаходиться силовий провід або флуоресцентна лампа. Заберіть пристрої та кабелі від основного апарата. 	—	
Відсутній звук.	<ul style="list-style-type: none"> Під час зміни швидкості відтворення запису може наступити пауза у звучанні. Звук може не виводитись у зв'язку із умовами створення файлів. DivX Звучання може не бути чутним, якщо більш ніж 4 пристрої підключені за допомогою кабелів HDMI. Зменшіть число підключених пристроїв. При використанні підключення HDMI упевніться, що "Audio Output" на закладці "HDMI" встановлено на "On". 	— — — 28	
Змішане звучання.	<ul style="list-style-type: none"> При використанні терміналу SCART (AV) та вхідного аудіо терміналу (TV AUDIO IN) одночасно, вимкніть обладнання, підключене до цих терміналів. 	—	
Меню			
Немає доступу до меню налаштувань.	<ul style="list-style-type: none"> Виберіть "DVD/CD" в якості джерела. Скасуйте Вся група, Програмне відтворення та Відтворення у випадковому порядку. 	— 18	
Зображення неправильне або не відтворюється зовсім			
Зображення на екрані телевізора неправильне або зникає.	<ul style="list-style-type: none"> Апарат та телевізор використовують різні відеосистеми. Використовуйте багатосистемний телевізор або PAL. Система запису диска не відповідає системі Вашого телевізора. <ul style="list-style-type: none"> Диски PAL не підлягають правильному перегляду на телевізорах NTSC. Апарат може конвертувати сигнали NTSC у PAL 60 для перегляду по телевізору PAL ("NTSC Disc Output" на закладці "Video"). Упевніться, що апарат підключений безпосередньо до телевізора, а не через відеомагнітофон. Зарядні пристрої мобільних телефонів можуть спричиняти деякі перешкоди. Якщо ви використовуєте кімнатну антену, замініть її на зовнішню. Кабель телевізійної антени знаходиться надто близько до апарата. Відведіть її якнайдалі від апарата. Змініть "Source Select" у Picture Menu. DivX Зображення може не відобразитись, якщо більш ніж 4 пристрої підключені за допомогою кабелів HDMI. Зменшіть число підключених пристроїв. При використанні виходу HDMI відеосигнал буде прогресивним. Використовуйте інші підключення відео, якщо ваш телевізор не підтримує прогресивне відео. Якщо зображення спотворене або не відображається при використанні виходу HDMI, натисніть та притримайте [CANCEL], доки зображення стане нормальним. (Вихід повернеться до розгортки "480p" або "576p".) При використанні терміналу SCART (AV) встановіть "Video Output" на закладці "HDMI" на "Off". 	— — 27 10, 11 — — — 24 —	
	Розмір зображення не відповідає формату екрана.	<ul style="list-style-type: none"> Змініть "TV Aspect" на закладці "Video". Змініть формат зображення на телевізорі. Якщо ваш телевізор не має цієї функції, змініть на "4:3 Aspect" у Display Menu. Змініть настройки зуму. ("Just Fit Zoom" або "Manual Zoom" у Display Menu) 	27 25 25
	Зображення зупиняється. DivX	<ul style="list-style-type: none"> Зображення може зупинитись, якщо файли DivX є більшими, ніж 2 Гбайт. 	—
	Меню відображається неправильно.	<ul style="list-style-type: none"> Відновіть коефіцієнт збільшення на "x1.00". ("Manual Zoom" у Display Menu) Встановіть "Subtitle Position" у Display Menu на "0". Встановіть "4:3 Aspect" у Display Menu на "Normal". 	25 25 25
	Функція автоматичного зуму не працює належним чином.	<ul style="list-style-type: none"> Відключіть функцію зуму телевізора. Використовуйте інші наперед установлені формати зображення або виконайте ручну настройку. Функція зуму не завжди працює коректно, особливо в затемнених сценах і може не працювати у залежності від типу диска. 	— 25 —
	При відтворенні диска PAL зображення спотворене.	<ul style="list-style-type: none"> Встановіть "Transfer Mode" у Picture Menu на "Auto". 	24



Прогресивне відео

Стор.

При використанні прогресивного відео або виходу HDMI виникає подвоєння зображення.	<ul style="list-style-type: none"> Ця проблема викликана методами редагування або матеріалами, які використовуються на DVD-відеодисках, але може бути усунена при використанні черезстрічкового відеосигналу. Встановіть "Video Output Mode" у Picture Menu на "480i" або "576i". (або натисніть і притримайте [CANCEL], щоб переключитись на "480i" або "576i".) Вимкніть підключення HDMI AV OUT та скористайтесь іншим підключенням відео. Здійсніть настройки наступним чином: <ol style="list-style-type: none"> Встановіть "Video Output" на закладці "HDMI" на "Off". Встановіть "Video Output Mode" у Picture Menu на "480i" або "576i". (або натисніть та притримайте [CANCEL], щоб переключитись на "480i" або "576i".) 	23 23, 28
Зображення формується не прогресивним відеосигналом.	<ul style="list-style-type: none"> Виберіть "480p" або "576p" у "Video Output Mode" в Picture Menu. Термінал апарату VIDEO OUT, S-VIDEO OUT або SCART (AV) видає черезстрічковий сигнал, навіть коли на екрані значок "PRG". 	23 10, 11

Слухання радіо

Чути спотворений звук або шум. "ST" блимає або не світиться.	<ul style="list-style-type: none"> Настройте позицію антени FM або AM. Використовуйте зовнішню антену. 	— 31
Чути звук биття.	<ul style="list-style-type: none"> Вимкніть телевизор або відсуньте його від апарата. 	—
Під час прослуховування AM-трансляції чути низьке гудіння.	<ul style="list-style-type: none"> Відокремте антену від інших кабелів або шнурів. 	—

Індикатори на дисплеї апарата

Дисплей тьмяний.	<ul style="list-style-type: none"> Виберіть "Bright" у "FL Dimmer" на закладці "Others". 	28
"NO PLAY"	<ul style="list-style-type: none"> Ви вставили диск, який не підтримується програвачем. Вставте відповідний диск. Ви вставили пустий диск. Вставлено нефіналізований диск. 	15 — —
"NO DISC"	<ul style="list-style-type: none"> Ви не вставили диск; вставте диск. Ви не правильно вставили диск; вставте диск правильно. 	— 16
"F61"	<ul style="list-style-type: none"> Перевірте та виправте підключення колонок. Якщо це не вирішує проблеми, зверніться до дилера. 	6, 9
"DVD U11"	<ul style="list-style-type: none"> Диск забруднений. Витріть його. 	15
"ERROR"	<ul style="list-style-type: none"> Виконується неправильна операція. Ознайомтесь із інструкцією та спробуйте знову. 	—
"DVD H□□" "DVD F□□□" □ означає номер.	<ul style="list-style-type: none"> Ймовірно, виникла якась помилка. Номер, який іде за "H" або "F" залежить від статусу апарата. Вимкніть та увімкніть програвач знову. Спробуйте також вимкнути апарат, відключити його кабель живлення від розетки та знову підключити його. Якщо сервісний номер не зникає, запишіть його та зверніться за допомогою до кваліфікованого майстра. 	— —
"D.MIX" блимає. DVD-A	<ul style="list-style-type: none"> Мікшування – це процес змішування багатоканального аудіо, яке буває на деяких дисках, у два канали. Диск містить одно каналний або багатоканальні сигнали, які неможливо достовірно відтворити. 	—
"U701"	<ul style="list-style-type: none"> Підключене обладнання не підтримує HDMI. 	—
"U70□" □ означає номер. Дійсне число, яке йде за "U70", буде залежати від стану основного апарата.	<ul style="list-style-type: none"> Підключення HDMI поводитьсь незвичайно. <ul style="list-style-type: none"> Підключене обладнання не підтримує HDMI. Кабель HDMI надто довгий. Кабель HDMI пошкоджений. 	— — —

Повідомлення на екрані телевизора

"⊘"	<ul style="list-style-type: none"> Дана операція не підтримується апаратом або диском. 	—
"Cannot play group xx, content xx" "Cannot display group xx, content xx"	<ul style="list-style-type: none"> Ви намагаєтесь відтворити несумісні групи або запис. 	—
"This disc may not be played in your region"	<ul style="list-style-type: none"> Можна відтворювати тільки диски DVD-Video, які мають той самий номер регіону, що й на задній панелі апарата. 	Обладинка
Відсутні екранні повідомлення.	<ul style="list-style-type: none"> Виберіть "On" у "On-Screen Messages" на закладці "Display". 	28
"Group xx content xx is protected"	<ul style="list-style-type: none"> Ви намагаєтесь відтворити захищену групу або запис. Ви не зможете його відтворити. 	—
"Check the disc"	<ul style="list-style-type: none"> Ймовірно цей диск забруднений. 	15
"Authorization Error" DivX	<ul style="list-style-type: none"> Ви намагаєтесь відтворити запис DivX VOD, який був придбаний за допомогою іншого реєстраційного коду. Ви не зможете відтворити даний запис на цьому апараті. 	5
"Rented Movie Expired" DivX	<ul style="list-style-type: none"> Ліміт відтворення запису DivX VOD вичерпався. Ви не зможете його відтворити. 	5
"Due to copyright protection, audio cannot be output from HDMI" DVD-A	<ul style="list-style-type: none"> При підключенні обладнання, яке не підтримує CPPM (→ стор. 40, Глосарій), звучання з захищених від копіювання дисків CPPM DVD Audio може не виводитись із терміналу HDMI AV OUT. 	—
Заставка на екрані основного апарата не зникає.	<ul style="list-style-type: none"> При використанні підключення HDMI основний апарат та телевизор безперервно обмінюються даними аудіо/відео, незалежно від того, яке джерело було вибрано на основному апараті. Це нормально. 	—



CPPM (Content Protection for Pre-recorded Media)

Для файлів DVD Audio використовується система захисту від копіювання. Даний апарат підтримує CPPM.

Декодер

Декодер відновлює кодовані аудіосигнали на DVD-дисках до нормальних аудіосигналів. Це називається декодуванням.

DivX

DivX – це популярна мультимедійна технологія, створена компанією DivX, Inc. Високе стиснення мультимедійних файлів DivX дозволяє отримувати високоякісні відеозаписи із відносно малим розміром файлів.

Dolby Digital

Це один із методів кодування цифрових сигналів, розроблений компанією Dolby Laboratories. Окрім стереозвучання (2-канального), дані сигнали можуть також бути багатоканального звучання. За допомогою цього методу можна записувати на диск великі об'єми звукової інформації.

DTS (Системи цифрового кінотеатру)

Дана система об'ємного звуку використовується у багатьох кінотеатрах світу. Хороше розділення звуку між каналами забезпечує виникнення реалістичних звукових ефектів.

Динамічний діапазон

Динамічний діапазон – це різниця між найнижчим рівнем звуку, чутним крізь шум обладнання та найвищим рівнем звуку перед тим, як виникає спотворення.

Фільм та відео

DVD-Video записуються або як фільм, або як відео. Апарат може визначити, який тип використано, а тоді використовує найвідповідніший метод прогресивної розгортки.

Фільм: Записано при швидкості 25 кадрів за секунду (диски PAL) або 24 кадри за секунду (диски NTSC). (Диски NTSC записуються також при швидкості 30 кадрів за секунду).
В основному підходить для кінофільмів.

Відеофільм: Записано при швидкості 25 кадрів/50 полів за секунду (диски PAL) або 30 кадрів/60 полів за секунду (диски NTSC). В основному підходить для телевізій чи мультфільмів.

Кадри та поля

Кадри – це окремі зображення, які при послідовному відтворенні разом створюють рухомі зображення. Кожної секунди відображається приблизно 30 кадрів.

Кожен кадр складається з двох полів. Звичайні телевізори відображають послідовно ці поля, які формують кадри. Кадр можна побачити, призупинивши фільм. Нерухомий кадр складається з двох змінних полів, а отже зображення виглядає розмитим, при достатньо високій його загальній якості. Поле не є розмитим, однак воно відображає лише половину інформації кадра, тому якість зображення є низькою.

HDMI (High-Definition Multimedia Interface)

HDMI – це передовий цифровий інтерфейс, що застосовується у побутових електронних виробках. На відміну від звичайних підключень він передає нестиснені цифрові відео та аудіосигнали по єдиному кабелю. Даний апарат підтримує відеовихід високої чіткості (720p, 1080i) з терміналу HDMI AV OUT. Для перегляду відео високої чіткості потрібен телевізор, який підтримує це відео.

I/P/B

MPEG 2, стандарт стиснення відео, прийнятий для використання з DVD-Video, кодує кадри з використанням 3 типів зображення.

I: Внутрішньо кодоване зображення

Дана картинка має найвищу якість та вважається найкращою для настройки зображення.

P: Предиктивно кодоване зображення

Дане зображення розраховується на основі попередніх I або P-зображеннях.

B: Двосторонньо-предиктивно кодоване зображення

Дана картинка розраховується у порівнянні з попередніми та наступними I- та P-зображеннями, а отже несе найменший об'єм інформації.

JPEG (Joint Photographic Experts Group)

Це система, що використовується для стиснення/декодування кольорових фотографій. При виборі в якості системи зберігання на цифрових камерах тощо JPEG дані стискаються у 10-100 разів порівняно з первісним розміром. Перевага JPEG полягає у меншому погіршенню якості зображення при високому ступені стиснення.

Лінійна PCM (кодово-імпульсна модуляція)

Це нестиснені цифрові сигнали, схожі на ті, які знаходяться на CD-дисках.

MP3 (MPEG Audio Layer 3)

Метод стиснення аудіо записів, який зменшує їх приблизно в десять разів без значної втрати якості звучання.

MPEG4

Система стиснення для використання в мобільних пристроях або мережах, яка забезпечує високоефективний запис із низькою швидкістю передачі бітів.

Керування відтворенням (PBC)

За наявності системи контролю зображення на диску Video CD, ви можете використовувати меню для вибору сцен та інформації.

Прогресивний/черезстрічковий

Стандарт відеосигналів PAL має 576 переплетених (i) стрічок розгортки, тоді як прогресивна розгортка, так звана 576p, використовує вдвічі більше стрічок розгортки. У стандарті NTSC вони називаються відповідно 480i та 480p.

При прогресивній розгортці можна переглядати відеофільми з високою роздільною здатністю, записані на таких носіях, як DVD-Video.

Ваш телевізор повинен бути сумісним з прогресивною розгорткою, щоб переглядати такі фільми.

Частота стробування

Стробування – це процес перетворення висот зразка звукової хвилі (аналоговий сигнал), взятих упродовж заданого періоду, в цифровий формат (цифрове кодування). Частота стробування – це кількість зразків взятих за секунду. Отже, чим більша їх кількість, тим правдивіше відтворення оригінального звуку.

WMA (Windows Media™ Audio)

WMA – формат стиснення, розроблений компанією Microsoft Corporation. Він забезпечує якість звуку еквівалентну формату MP3 при значно меншому розмірі файлу, ніж MP3.



СЕКЦІЯ ПІДСИЛЮВАЧА

Вихідна потужність RMS: Режим Dolby Digital

Передній кан.	100 Вт на канал (3 Ω), 1 кГц, 10 % THD
Об'ємне звучання кан.	100 Вт на канал (3 Ω), 1 кГц, 10 % THD
Центральний кан.	225 Вт на канал (6 Ω), 1 кГц, 10 % THD
Сабвуфер кан.	225 Вт на канал (6 Ω), 100 Гц, 10 % THD
Загальна потужність в режимі RMS Dolby Digital	850 Вт

Вихідна потужність DIN: Режим Dolby Digital

Передній кан.	75 Вт на канал (3 Ω), 1 кГц, 1 % THD
Об'ємне звучання кан.	70 Вт на канал (3 Ω), 1 кГц, 1 % THD
Центральний кан.	75 Вт на канал (6 Ω), 1 кГц, 1 % THD
Сабвуфер кан.	75 Вт на канал (6 Ω), 100 Гц, 1 % THD
Загальна потужність в режимі DIN Dolby Digital	440 Вт

СЕКЦІЯ FM/AM-ТЮНЕРА, ТЕРМІНАЛІВ

Наперед занесені у пам'ять станції FM 15 станцій
AM/MW 15 станцій

Частотна модуляція (FM)

Частотний діапазон	87,50–108,00 МГц (крок 50-кГц)
Чутливість	2,5 μВ (IHF)
Співвідношення сигнал/шум 26 дБ	2,2 μВ
Термінали антени	75 Ω (незбаланс.)

Амплітудна модуляція (AM/MW)

Частотний діапазон	522–1629 кГц (крок 9-кГц)
AM-чутливість співвідношення сигнал/шум 20 дБ при 999 кГц	560 μВ/м

Гніздо навушників

Термінал	стерео, 3,5 мм гніздо
----------	-----------------------

Гніздо мікрофона

Чутливість	0,7 мВ, 1,2 кΩ
Термінал	моно, 6,3 мм гніздо (1 система)

Музичний порт (Передній)

Чутливість	100 мВ, 15 кΩ
Термінал	стерео, 3,5 мм гніздо

СЕКЦІЯ ДИСКА

Відтворювані диски (8 см або 12 см)

- (1) DVD (DVD-Video, DVD-Audio, DivX^{®1.2})
- (2) DVD-RAM (DVD-VR, MP3^{®2.6}, JPEG^{®2.3}, MPEG4^{®2.4}, DivX^{®1.2})
- (3) DVD-R (DVD-Video, DVD-VR, MP3^{®2.6}, JPEG^{®2.3}, MPEG4^{®2.4}, DivX^{®1.2})
- (4) DVD-R DL (DVD-Video, DVD-VR)
- (5) DVD-RW (DVD-Video, DVD-VR, MP3^{®2.6}, JPEG^{®2.3}, MPEG4^{®2.4}, DivX^{®1.2})
- (6) +R/+RW (відео)
- (7) +R DL (відео)
- (8) CD, CD-R/RW [CD-DA, Video CD, SVCD^{®5}, MP3^{®2.6}, WMA^{®2.7}, JPEG^{®2.3}, MPEG4^{®2.4}, DivX^{®1.2}, HighMAT Рівень 2 (аудіо та зображення)]

^{®1} Відтворює всі версії відео DivX[®] (включаючи DivX^{®6}) зі стандартним відтворенням медіа-файлів DivX[®]. Сертифіковано згідно з профілем домашнього театру DivX. GMC (Global Motion Compensation) не підтримується.

^{®2} Загальна максимальна кількість звукових доріжок та зображень, а також відеофайлів та груп, які розпізнаються: 4000 звукових доріжок та відео файлів, а також 400 груп.

^{®3} Файли Exif Ver 2.1 JPEG Baseline Роздільна здатність зображення: між 160×120 та 6144×4096 пікселів (Децимація становить 4:0:0, 4:2:0, 4:2:2 або 4:4:4).

^{®4} Дані MPEG4, записані мультикамерами SD Panasonic або DVD-відеореєстрерами

Згідно з технічними характеристиками SD VIDEO (стандарт ASF)/відеосистема MPEG4 (Simple Profile)/аудіосистема G.726

^{®5} Згідно з IEC62107

^{®6} MPEG-1 Layer 3, MPEG-2 Layer 3

^{®7} Windows Media Audio Ver.9.0 L3

Несумісний з Multiple Bit Rate (MBR)

Відбір

Довжина хвилі (DVD/CD)	662/785 нм
Потужність лазера (DVD/CD)	CLASS 1/CLASS 1M

Аудіовихід (Диск)

Число каналів	5,1 кан (FL, FR, C, SL, SR, SW)
---------------	---------------------------------

СЕКЦІЯ ВІДЕО

Відеосистема PAL625/50, PAL525/60, NTSC

Композитний відеовихід

Рівень вихідного сигналу	1 Vp-p (75 Ω)
Термінал	Пінове гніздо (1 система) Гніздо Scart (1 система)

Вихід S-video

Рівень вихідного сигналу Y	1 Vp-p (75 Ω)
Рівень вихідного сигналу C	PAL; 0,3 Vp-p (75 Ω) NTSC; 0,286 Vp-p (75 Ω)
Термінал	S-термінал (1 система) Гніздо Scart (1 система)

Компонентний відеовихід (NTSC: 480p/480i, PAL: 576p/576i)

Рівень вихідного сигналу Y	1 Vp-p (75 Ω)
Рівень вихідного сигналу P _B	0,7 Vp-p (75 Ω)
Рівень вихідного сигналу P _R	0,7 Vp-p (75 Ω)
Термінал	Гніздо пінове (Y: зелене, P _B : синє, P _R : червоне) (1 система)

RGB відеовихід

Рівень вихідного сигналу R	0,7 Vp-p (75 Ω)
Рівень вихідного сигналу G	0,7 Vp-p (75 Ω)
Рівень вихідного сигналу B	0,7 Vp-p (75 Ω)
Термінал	Гніздо Scart (1 система)

Вихід HDMI AV

Термінал	19-піновий конектор типу A HDMI Ver.1.2a (EDID Ver.1.3)
----------	--



СЕКЦІЯ КОЛОНОК

Передні колонки SB-FS540

Тип	1 смугова, 1 колонкова система (відбиття низьких тонів)
Колонка(и)	Повний опір 3 Ω
Повний діапазон	6,5 см конічний тип
Вхідна потужність (IEC)	125 Вт* (макс.)
Вихідний тиск звукового випромінювання	80 дБ/Вт (1,0 м)
Частотний діапазон	87 Гц–25 кГц (–16 дБ) 98 Гц–22 кГц (–10 дБ)
Габарити (Ш×В×Д)	252 мм×1123 мм×234 мм
Вага	3,7 кг

Колонки об'ємного звучання SB-FS540

Тип	1 смугова, 1 колонкова система (відбиття низьких тонів)
Колонка(и)	Повний опір 3 Ω
Повний діапазон	6,5 см конічний тип
Вхідна потужність (IEC)	125 Вт* (макс.)
Вихідний тиск звукового випромінювання	80 дБ/Вт (1,0 м)
Частотний діапазон	87 Гц–25 кГц (–16 дБ) 98 Гц–22 кГц (–10 дБ)
Габарити (Ш×В×Д)	252 мм×1123 мм×234 мм
Вага	3,7 кг

Центральна колонка SB-PC895

Тип	2 смугова, 2 колонкова система (відбиття низьких тонів)
Колонка(и)	Повний опір 6 Ω
1. Повний діапазон	6,5 см конічний тип
2. Повний діапазон	6,5 см конічний тип
Вхідна потужність (IEC)	250 Вт* (макс.)
Вихідний тиск звукового випромінювання	83 дБ/Вт (1,0 м)
Перехідна частота	5 кГц
Частотний діапазон	105 Гц–25 кГц (–16 дБ) 125 Гц–22 кГц (–10 дБ)
Габарити (Ш×В×Д)	270 мм×92 мм×95,4 мм
Вага	1,25 кг

Сабвуфер SB-W895

Тип	1 смугова, 1 колонкова система (відбиття низьких тонів)
Колонка(и)	Повний опір 6 Ω
Вуфер	16 см конічний тип
Вхідна потужність (IEC)	250 Вт (макс.)
Вихідний тиск звукового випромінювання	80 дБ/Вт (1,0 м)
Частотний діапазон	32 Гц–220 Гц (–16 дБ) 38 Гц–180 Гц (–10 дБ)
Габарити (Ш×В×Д)	183 мм×396 мм×267 мм
Вага	4 кг

ЗАГАЛЬНІ ДАНІ

Подача живлення	230 В змінного струму, 50 Гц
Енергоспоживання	Основний апарат 115 Вт
Габарити (Ш×В×Д)	430 мм×60 мм×354 мм
Вага	Основний апарат 3,35 кг
Робоча температура	+5 °С до +35 °С
Відносна вологість	5 % до 90 % відносної вологості (без утворення конденсату)

Енергоспоживання в режимі очікування прибл. 0,5 Вт

*Підсилювач із фільтромв ерхніх частот

Примітка

1. Технічні характеристики можуть бути змінені без попереднього повідомлення.
Вага та габарити є приблизними.
2. Загальне гармонійне спотворення вимірювалось цифровим аналізатором спектру.





Matsushita Electric Industrial Co., Ltd.
Web Site: <http://panasonic.net>