

# Panasonic®



Инструкция по эксплуатации

Інструкція з експлуатації

**CD-стереосистема**

**CD-стереосистема**

Модель № **SC-PM5**

## Уважаемый покупатель

Благодарим Вас за покупку данного изделия.

Для обеспечения оптимальной функциональности системы и безопасности внимательно прочтите инструкцию до того, как подсоединять, использовать или настраивать это изделие.

Сохраните инструкцию для дальнейших справок.

## Шановний покупцю

Дякуємо Вам за придбання даного пристрою.

Для оптимального використання та безпеки прочитайте уважно цю інструкцію, перед тим як під'єднувати, управляти або налаштовувати цей виріб.

Будь-ласка, зберігайте цю інструкцію для звернення в майбутньому.

## Прилагаемые принадлежности

Проверьте наличие дополнительных принадлежностей в комплекте.

1 x Сетевой кабель переменного тока

1 x Антенна

1 x Пульт ДУ  
(N2QAYB000384)

Для выполнения операций, описанных в данной инструкции, в основном используется пульт дистанционного управления; но их также можно выполнить и с помощью кнопок управления, расположенных на основном аппарате, если они управления совпадают.

Внешний вид аппарата может отличаться от приведенного на рисунке.

## Додаткові пристрої

Звертаючись за замінними частинами, використовуйте цифри, зазначені в дужках.

1 x кабель живлення змінного струму (ЗС)

1 x Антена

1 x Пульт дистанційного керування (ДК)  
(N2QAYB000384)

У цій інструкції описується робота з використанням пульта дистанційного керування, але Ви також можете використовувати кнопки керування на панелі головного блока, якщо вони співпадають.

Зовнішній вигляд вашого пристрою може відрізнятися від вказаного на малюнку.

Данная инструкция по эксплуатации применима к следующим системам.

<b>Система</b>	<b>SC-PM5</b>
<b>Основной устройство</b>	<b>SA-PM5</b>
<b>Громкоговорители</b>	<b>SB-PM5</b>



<b>CAUTION</b>	- CLASS 1M INVISIBLE LASER RADIATION WHEN OPEN. DO NOT VIEW DIRECTLY WITH OPTICAL INSTRUMENTS. IEC60825-1 +A2 Class 1M
<b>WARNING</b>	- KLASS 1M OSYNNILE LASERSTRÅLING NÅR DENNA DEL ÄR ÖPPNAD. BETRÄKTA ELLI STRÅLEN DIREKT GENOM OPTISKA INSTRUMENT.
<b>FORSIGTIG</b>	- USYNNILE LASERSTRÅLING KLASSE 1M. NÅR LÅGET ER ÅBENT. UNDGÅ ÅT SE LØSE PÅ MED OPTISKE INSTRUMENTER.
<b>VARO!</b>	- AVATTASSA OLET ALTIMIN LUOKAN 1M NÄKYMÄTÖNTÄ LASERSÄTELYÄ. ÄLÄ KATSO OPTISELLA LAITTEELLA SUORAAN SÄTEESEEN.
<b>VORSICHT</b>	- UNSICHTBARE LASERSTRALHUNG KLASSE 1M. WENN ABDECKUNG GEÖFFNET. NICHT DIREKT MIT OPTISCHEN INSTRUMENTEN BETRACHTEN.
<b>ATTENTION</b>	- RAYONNEMENT LASER INVISIBLE, CLASSE 1M. EN CAS D'OUVERTURE, NE PAS REGARDER DIRECTEMENT À L'AIDE D'INSTRUMENTS D'OPTIQUE.
<b>注意</b>	- ここを開くと不可視レーザー光が出ます。 ビームを見たり、触れたりしないでください。
<b>注意</b>	- 打开时有不可见激光辐射。避免光束照射。 GB7241.1-2001GB 类 RQJX3001

Внутри аппарата

ЭТОТ АППАРАТ ПРЕДНАЗНАЧЕН ДЛЯ ИСПОЛЬЗОВАНИЯ В КЛИМАТЕ СРЕДНЕЙ ПОЛОСЬСЬ.

Сетевая розетка должна быть расположена вблизи оборудования, и быть легко доступной. Вилка сетевого шнура питания должна оставаться быстро доступной. Чтобы полностью отсоединить этот аппарат от сети переменного тока, отсоедините вилку сетевого шнура питания от розетки переменного тока.

Это изделие может принимать радио помехи, обусловленные переносными телефонами. Если такие помехи являются очевидными, увеличьте, пожалуйста, расстояние между изделием и переносным телефоном.

**ПРЕДОСТЕРЕЖЕНИЕ!**  
В ЭТОМ УСТРОЙСТВЕ ИСПОЛЬЗУЕТСЯ ЛАЗЕР. ПРИМЕНЕНИЕ РЕГУЛИРОВОК И НАСТРОЕК, ОТЛИЧНЫХ ОТ НИЖЕОПИСАННЫХ, МОЖЕТ ПРИВЕСТИ К ОПАСНОМУ ЛАЗЕРНОМУ ОБЛУЧЕНИЮ. НЕ ОТКРЫВАЙТЕ КРЫШКУ И НЕ ПРОИЗВОДИТЕ РЕМОНТ САМИ – ЛУЧШЕ ПОРУЧИТЬ ЭТО КВАЛИФИЦИРОВАННОМУ СПЕЦИАЛИСТУ.

– Если Вы увидите такой символ –

Информация по обращению с отходами для стран, не входящих в Европейский Союз



Действие этого символа распространяется только на Европейский Союз. Если Вы собираетесь выбросить данный продукт, узнайте в местных органах власти или у дилера, как следует поступать с отходами такого типа.

**Информация для покупателя**

Название продукции:	CD-стереосистема
Название страны производителя:	Малайзия
Название производителя:	Панасоник Корпорэйшн
Юридический адрес:	1006 Кадома, Осака, Япония
Дата производства: Вы можете уточнить год и месяц по серийному номеру на табличке. Пример маркировки – Серийный номер № XX6AXXXXXXX (X-любая цифра или буква) Год: Третья цифра в серийном номере (1–2001, 2–2002, ... 0–2010) Месяц: Четвертая буква в серийном номере (A–Январь, B–Февраль, ...L–Декабрь) Примечание: Сентябрь может указываться как "S" вместо "I".	
Дополнительная информация:	Пожалуйста внимательно прочитайте инструкцию по эксплуатации.

Установленный производителем в порядке п. 2 ст. 5 федерального закона РФ "О защите прав потребителей" срок службы данного изделия равен 7 годам с даты производства при условии, что изделие используется в строгом соответствии с настоящей инструкцией по эксплуатации и применимыми техническими стандартами.

**ПРЕДОСТЕРЕЖЕНИЕ!**

- НЕ СЛЕДУЕТ УСТАНАВЛИВАТЬ ИЛИ РАЗМЕЩАТЬ ДАННЫЙ АППАРАТ В КНИЖНОМ ШКАФУ, ВСТРОЕННОМ ШКАФУ ИЛИ ДРУГОМ ОГРАНИЧЕННОМ ПРОСТРАНСТВЕ ДЛЯ ТОГО, ЧТОБЫ СОХРАНИТЬ УСЛОВИЯ ХОРОШЕЙ ВЕНТИЛЯЦИИ. УДОСТОВЕРЬТЕСЬ, ЧТО ШТОРЫ И ДРУГИЕ ПОДОБНЫЕ ПРЕДМЕТЫ НЕ ПРЕПЯТСТВУЮТ НОРМАЛЬНОЙ ВЕНТИЛЯЦИИ ДЛЯ ПРЕДОТВРАЩЕНИЯ РИСКА ПОРАЖЕНИЯ ЭЛЕКТРИЧЕСКИМ ТОКОМ ИЛИ ВОЗНИКНОВЕНИЯ ПОЖАРА ИЗ-ЗА ПЕРЕГРЕВА.
- НЕ ЗАКРЫВАЙТЕ ВЕНТИЛЯЦИОННЫЕ ОТВЕРСТИЯ АППАРАТА ГАЗЕТАМИ, СКАТЕРТЯМИ, ШТОРАМИ И ПОДОБНЫМИ ПРЕДМЕТАМИ.
- НЕ РАЗМЕЩАЙТЕ НА АППАРАТ ИСТОЧНИКИ ОТКРЫТОГО ПЛАМЕНИ, ТАКИЕ, КАК ГОРЯЩИЕ СВЕЧИ.
- ВЫБРАСЫВАЙТЕ БАТАРЕИ В МУСОР, УЧИТЫВАЯ ОХРАНУ ОКРУЖАЮЩЕЙ СРЕДЫ.

**ПРЕДУПРЕЖДЕНИЕ:**

- ЧТОБЫ УМЕНЬШИТЬ ОПАСНОСТЬ ВОЗНИКНОВЕНИЯ ПОЖАРА, ПОРАЖЕНИЯ ЭЛЕКТРИЧЕСКИМ ТОКОМ ИЛИ ПОВРЕЖДЕНИЯ ИЗДЕЛИЯ,
- НЕ ПОДВЕРГАЙТЕ ЭТОТ АППАРАТ ВОЗДЕЙСТВИЮ ДОЖДЯ, ВЛАГИ, КАПЕЛЬ ИЛИ БРЫЗГ, И НЕ ПОМЕЩАЙТЕ НА АППАРАТ НИКАКИЕ ПРЕДМЕТЫ, НАПОЛНЕННЫЕ ВОДОЙ, НАПРИМЕР, ВАЗЫ.
  - ИСПОЛЬЗУЙТЕ ТОЛЬКО РЕКОМЕНДУЕМЫЕ ПРИНАДЛЕЖНОСТИ.
  - НЕ СНИМАЙТЕ КРЫШКУ (ИЛИ ЗАДНЮЮ КРЫШКУ); ВНУТРИ НЕТ ЧАСТЕЙ ДЛЯ ОБСЛУЖИВАНИЯ ПОЛЬЗОВАТЕЛЕМ. ЗА ОБСЛУЖИВАНИЕМ ОБРАЩАЙТЕСЬ К КВАЛИФИЦИРОВАННОМУ ОБСЛУЖИВАЮЩЕМУ ПЕРСОНАЛУ.

## Меры предосторожности

### Расположение

Установите устройство на ровной поверхности подальше от воздействия прямого солнечного света, высоких температур, высокой влажности и чрезмерных вибраций. Вышеперечисленные факторы могут повредить корпус устройства, а также другие компоненты, и сократить тем самым срок его службы.

Во избежание искажения звука и возникновения нежелательных акустических эффектов, располагайте устройство на расстоянии, по крайней мере, 15 см от стен.

Не ставьте на устройство тяжелые предметы.

### Напряжение

Не используйте источники электропитания высокого напряжения. Это может привести к перегрузке устройства и возникновению пожара.

Не используйте источники питания постоянного тока. Перед установкой устройства на судах или в другом месте, где используется постоянный ток, обязательно проверьте источник электропитания.

### Защита кабеля электропитания

Убедитесь в том, что сетевой кабель переменного тока подключен правильно, и не поврежден. Плохое подключение, а также повреждение кабеля могут привести к пожару, или поражению электрическим током. Не тяните за кабель, не сгибайте его, а также не кладите на него тяжелые предметы.

При отключении кабеля, крепко держите его за штепсельную вилку. Если тянуть за сетевой кабель переменного тока, это может привести к поражению электрическим током.

Не прикасайтесь к вилке мокрыми руками. Это может привести к поражению электрическим током.

### Посторонние предметы

Не допускайте попадания металлических предметов внутрь устройства. Это может привести к поражению электрическим током или возникновению неисправности.

Не допускайте попадания в аппарат жидкостей. Это может привести к поражению электрическим током или неисправности. Если это произойдет, немедленно отключите устройство от источника электропитания, и обратитесь к местному дилеру.

Не распыляйте на устройство, а также внутрь него инсектициды. Они содержат горючие газы, которые могут воспламениться при распылении внутри устройства.

### Ремонт

Не пытайтесь отремонтировать данное устройство самостоятельно. Если прерывается звук, не светятся индикаторы, появился дым, или возникла любая другая неполадка, которая не описана в данной инструкции, отключите кабель электропитания переменного тока и обратитесь к местному торговому представителю или в уполномоченный центр сервисного обслуживания. Если ремонт устройства, его разборка или реконструкция выполняется неквалифицированным персоналом, возможно поражение электрическим током или повреждение устройства.

Срок службы устройства можно увеличить, отключив его от источника электропитания, если он не будет использоваться в течение продолжительного периода времени.

## Содержание

Меры предосторожности .....	3
Размещение громкоговорителей .....	3
Подготовка пульта ДУ .....	4
Подключение кабелей.....	5
Демонстрационный режим.....	5
Обзор органов управления .....	6
Диски .....	7
Использование FM/AM радио.....	8
Использование таймеров .....	9
Использование звуковых эффектов.....	10
USB.....	10
Использование дополнительного оборудования.....	10
Технические характеристики .....	11
Руководство по поиску и устранению неисправностей.....	12
Обслуживание .....	12

## Размещение громкоговорителей



Громкоговорители одинаковы поэтому нет необходимости ориентировать их на правый и левый каналы.

### Используйте только прилагаемые громкоговорители.

Сочетание основного аппарата и громкоговорителей обеспечивает наилучшее звучание. Использование других акустических систем может привести к повреждению аппарата и отрицательно сказаться на качестве звучания.

#### Примечание:

- Разместите громкоговорители на расстоянии не менее 10мм от системы для обеспечения надлежащей вентиляции.
- Эти громкоговорители не имеют магнитного экранирования. Не располагайте их возле телевизоров, персональных компьютеров или других аппаратов, на работу которых влияют магнитные поля.
- Если воспроизводить звук с высоким уровнем громкости в течение длительного периода времени можно повредить громкоговорители и сократить срок их эксплуатации.
- Чтобы предотвратить повреждения, убавьте громкость в следующих случаях.
  - При воспроизведении искаженного звука.
  - При регулировке качества звука.
- Сетки громкоговорителей не снимаются.

#### ПРЕДОСТЕРЕЖЕНИЕ

- Используйте эти громкоговорители только с рекомендуемой системой. Несоблюдение этого требования может привести к повреждению усилителя и громкоговорителей, а также к пожару. В случае повреждения или видимого изменения характера работы обратитесь к специалисту.
- Не размещайте данные громкоговорители на стенах или потолке.

## Подготовка пульта ДУ

Использование щелочных или марганцевых батареек.

Вставьте так, чтобы полюса (+ и -) батареек совпадали с обозначениями на пульте ДУ.

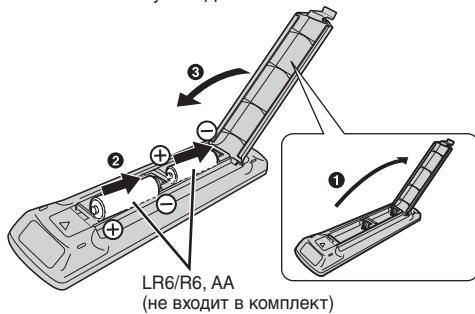

Находясь непосредственно перед аппаратом, направьте на датчик сигнала дистанционного управления (→ стр. 6), избегая препятствий, с максимального расстояния 7 метров.

### Примечание в отношении использования пульта дистанционного управления.

- Не устанавливать одновременно старые и новые батарейки.
- Не использовать одновременно различные типы батареек.
- Не разбирать и не замыкать батарейки.
- Не заряжать щелочные или марганцевые батарейки.
- Не использовать батарейки с поврежденным покрытием.
- Нельзя допускать нагрев или контакт с пламенем.
- Нельзя оставлять батарейку(и) в автомобилях, не защищенных от воздействия прямых солнечных лучей в течение длительного времени с закрытыми дверями и окнами.
- Неправильное использование батареек в пульте ДУ может привести к утечке электролита и пожару.
- Вынимайте батарейки, если пульт ДУ не будет использоваться в течение длительного времени. Храните их в прохладном темном месте.

### ПРЕДУПРЕЖДЕНИЕ

При неправильной замене аккумулятора возникает опасность взрыва. Производить замену, используя только тот же тип аккумулятора, или равноценный ему, рекомендуемый производителем. Размещение в отходы использованных аккумуляторов производить согласно инструкциям производителя.

### ПРИМЕЧАНИЕ об использовании дисков DualDisc

Цифровая аудио сторона диска DualDisc не соответствует техническим характеристикам, присущим стандарту цифровых аудио компакт-дисков (CD-DA), поэтому при воспроизведении могут возникнуть проблемы.

### ПРИМЕЧАНИЕ относительно компакт-дисков

- Этот аппарат может осуществлять доступ к 99 дорожкам.
- Этот аппарат может воспроизводить файлы в формате MP3 и обычные перезаписываемые аудио компакт-диски в цифровом формате CD-DA, которые были финализированы.
- Возможно, некоторые обычные и перезаписываемые компакт-диски не будут воспроизводиться в связи с условиями записи.
- Не используйте диски неправильной формы.
- Не используйте диски с этикетками и наклейками, которые отклеиваются, или с клеем, который выступает из-под этикетки или наклейки.
- Не приклеивайте дополнительные этикетки и наклейки на диск.
- Не пишите ничего на дисках.

### ПРИМЕЧАНИЕ относительно MP3

- Файлы считаются дорожками, а папки считаются альбомами.
- Этот аппарат может осуществлять доступ к 999 дорожкам, 255 альбомам и 20 сессиям записи.
- Диски должны соответствовать стандарту ISO9660 уровень 1 или 2 (за исключением расширенных форматов).
- Для воспроизведения в определенном порядке поставьте в начале названий папок и файлов 3-значные номера в том порядке, в котором Вы хотите их воспроизводить.

### Ограничения при воспроизведении файлов формата MP3

- Если файлы MP3 были записаны на таком же диске, что и диск формата CD-DA, воспроизвести можно будет только формат, записанный при первом сеансе записи.
- Из-за состояния диска или качества записи некоторые файлы MP3 могут не воспроизводиться.
- Файлы необязательно будут воспроизведены в том порядке, в котором были записаны.

### ПРИМЕЧАНИЕ о USB

#### Совместимые устройства

Устройства, распознаваемые как USB-устройства хранения:

- USB-устройства, поддерживающие групповую пересылку данных.
- USB-устройства, поддерживающие предельную скорость USB 2.0.

#### Поддерживаемые форматы

- Папки определяются как альбомы.
- Файлы определяются как треки.
- Трек должен иметь расширение "mp3" или "MP3".
- Протокол CBI (команды/групповой обмен данными/прерывание) не поддерживается.
- Устройство, использующее файловую систему NTFS, не поддерживается [Поддерживается только файловая система FAT 12/16/32 (Таблица размещения файлов 12/16/32)].
- В зависимости от размера сектора некоторые файлы могут не распознаваться.
- Максимальное количество альбомов: 255 шт.
- Максимальное количество треков: 2500 шт.
- Максимальное количество дорожек в одном альбоме: 999 дорожек.

## Подключение кабелей

Подключите кабель электропитания переменного тока только после того, как Вы подключите все остальные кабели.

### Подключение динамиков

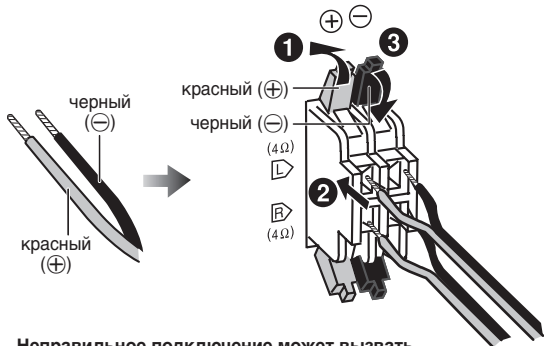

Неправильное подключение может вызвать повреждение изделия.

### Подключение кабеля электропитания

#### Установка разъема

Даже если разъем полностью вставлен в гнездо, то, в зависимости от типа гнезда, часть разъема может выступать, как показано на рисунке. Тем не менее, это не создает никаких проблем для использования изделия.

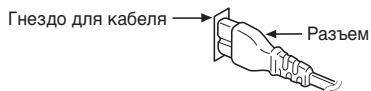

#### К Вашему сведению

Для экономии электроэнергии отключите аппарат от сети, если он не используется в течение длительного периода времени. При повторном включении аппарата необходимо выполнить настройку некоторых параметров памяти.

#### Примечание:

- Входящий в комплект сетевой кабель переменного тока предназначен для использования исключительно с данным изделием. Не используйте его с другим оборудованием.
- Не используйте сетевой шнур от другого оборудования.

### Подключение антенны

Антенну необходимо разместить в зоне наилучшего приема.

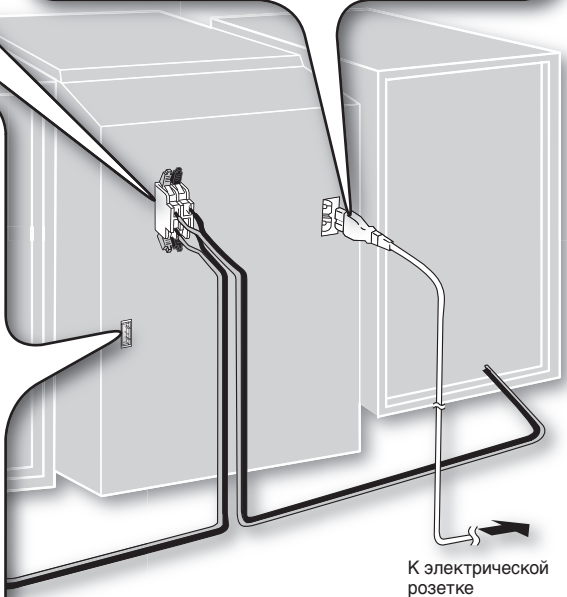
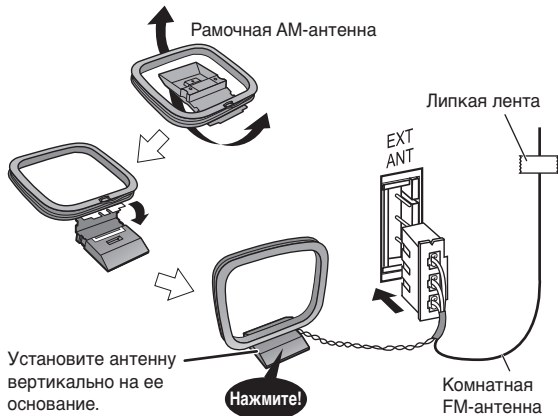

## Демонстрационный режим

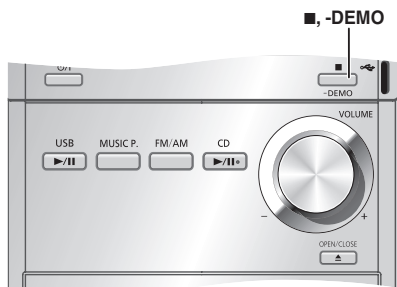

Описание функций может быть выведено на дисплей при первом включении аппарата. Если данная настройка выключена, выберите "DEMO ON" (ДЕМО ВКЛ.), чтобы включить данную функцию.

#### Нажмите и удерживайте [■, -DEMO] (ДЕМО).

Показания дисплея изменяются при нажатии и удержании кнопки.

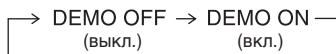

Выбирайте положение "DEMO OFF" (ДЕМО ВЫКЛ.), чтобы уменьшить потребление электроэнергии в режиме ожидания.

# Обзор органов управления

## Основной устройство

Для выбора страницы смотрите цифры, указанные в скобках. Кнопки, обозначенные как ❶, работают точно так же, как и элементы управления на пульте дистанционного управления.

### Верх аппарата

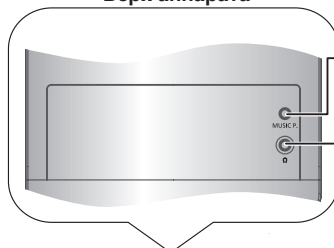

Музыкальный вход (MUSIC PORT) (11)

Разъем для наушников (⌚)

Во избежание проблем со слухом не используйте наушники в течение длительного периода времени. Избыточное звуковое давление от наушников может вызвать потерю слуха. Тип разъема: Ø3,5 мм, стерео (не входит в комплект)

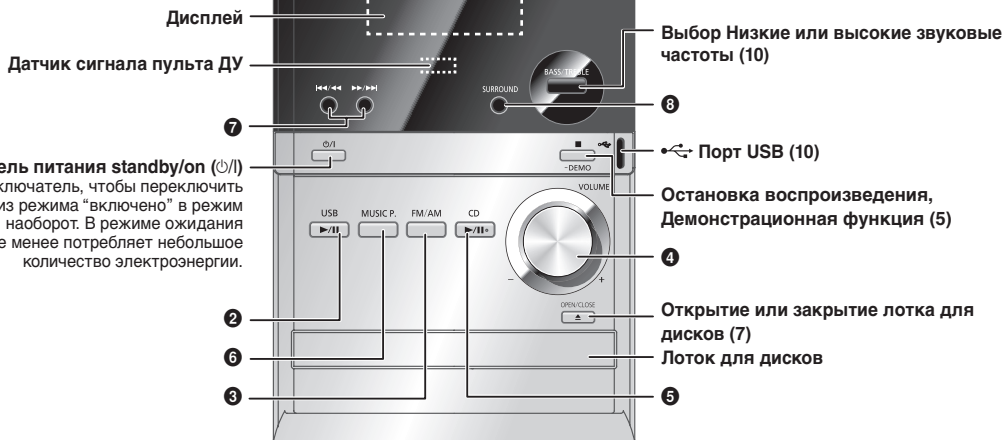

**❶** Включатель питания standby/on (⏻/⏻)  
Нажмите включатель, чтобы переключить аппарат из режима "включено" в режим ожидания и наоборот. В режиме ожидания аппарат тем не менее потребляет небольшое количество электроэнергии.

Выбор Низкие или высокие звуковые частоты (10)

Порт USB (10)

Остановка воспроизведения, Демонстрационная функция (5)

Открытие или закрытие лотка для дисков (7)

Лоток для дисков

## Пульт ДУ

Кнопки, обозначенные как ❶, работают точно так же, как и элементы управления на самом устройстве.



Данная функция позволяет отключить аппарат в режиме воспроизведения с компакт-дисков, или USB после, если аппарат не был использован в течение 10 минут.

Настройка сохраняется даже после выключения аппарата.

**AUTO OFF**

Используется для уменьшения яркости дисплея.

**DIMMER**

Используется для временного отключения звука.

**MUTE**

- Нажмите кнопку для активации функции.
- Повторно нажмите кнопку для отмены.

# Диски

## Основное воспроизведение

- 1 Нажмите кнопку [⏻] для включения аппарата.
- 2 Нажмите кнопку [⏏, OPEN/CLOSE] для открытия консоли для компакт-дисков и вставьте диск. Нажмите кнопку [⏏, OPEN/CLOSE] еще раз для закрытия консоли.
- 3 Нажмите кнопку [▶/⏏, CD] или [OK] для воспроизведения.
- 4 Отрегулируйте громкость.

Остановка воспроизведения 	Нажмите кнопку [■] (остановка).
Поставить паузу 	Нажмите кнопку [▶/⏏, CD]. Нажмите еще раз для восстановления воспроизведения.
Пропустить дорожку 	Нажмите кнопку [◀◀/▶▶] или [▶▶/▶▶]. Во время воспроизведения в произвольном порядке (RANDOM) или воспроизведения в произвольном порядке 1 альбома (1-ALBUM RANDOM) нельзя пропустить дорожки, которые уже были воспроизведены.  Во время воспроизведения в произвольном порядке (RANDOM) можно прокручивать вперед или назад лишь в пределах текущей дорожки. (► смотрите "Функции режима воспроизведения")
Искать на диске 	Нажмите и удерживайте кнопку [◀◀/▶▶] или [▶▶/▶▶] во время воспроизведения или паузы.
Пропустить альбом 	В режиме воспроизведения нажмите кнопку [▲/▼, ALBUM]. В режиме остановки нажмите один раз кнопку [▲/▼, ALBUM], а затем нажмите кнопки с цифрами.

## PLAY MODE Функции режима воспроизведения

	Нажмите кнопку [PLAY MODE] для выбора желательного режима.
1-TRACK 1TR	Воспроизведение одной выбранной дорожки на выбранном диске. Нажмите кнопки с цифрами для выбора дорожки.
1-ALBUM 1ALBUM 	Воспроизведение одного выбранного альбома из выбранного диска. Нажмите кнопку [▲/▼, ALBUM] для выбора альбома.
RANDOM RND	Диска в произвольном порядке.
1-ALBUM RANDOM 1ALBUM RND 	Воспроизведение всех дорожек из одного выбранного альбома в произвольном порядке. Нажмите кнопку [▲/▼, ALBUM] для выбора альбома.

## Проверка информации о дорожке

Информацию о текущем треке можно увидеть на индикаторной панели.

Нажмите [DISPLAY] несколько раз во время воспроизведения или паузы.

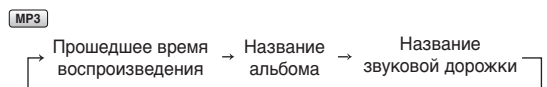
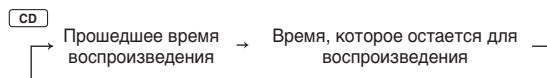

Нажмите [MP3 INFO] несколько раз во время воспроизведения или паузы.

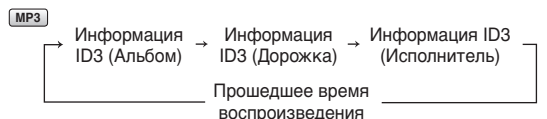

### Примечание:

- Данный аппарат поддерживает верс. 1.0 и 1.1 информационных ярлыков ID3. Текстовые данные, которые не поддерживаются, отображаться не будут.
- ID3 - это тег MP3 с информацией о дорожке.

## Дополнительные режимы

### REPEAT Режим повтора

Можно повторить программный режим воспроизведения или другой выбранный режим воспроизведения.

Нажмите кнопку [REPEAT].  
На дисплее отображается индикация "ON REPEAT" и "⏻".

### Для отмены





Снова нажмите кнопку [REPEAT].  
На дисплее появится индикация "OFF REPEAT", а "⏻" исчезнет.

### PROGRAM Программное воспроизведение

Эта функция позволяет запрограммировать воспроизведение до 24 дорожек.

- 
- 1 Нажмите кнопку [▶/⏏, CD], а затем кнопку [■] (остановка).
  - 2 Нажмите кнопку [PROGRAM].
  - 3 Нажмите кнопки с цифрами для выбора желаемой дорожки. Повторяйте этот шаг для программирования других дорожек.
  - 4 Нажмите кнопку [▶/⏏, CD] для начала воспроизведения.
- 
- 1 Нажмите кнопку [▶/⏏, CD], а затем кнопку [■] (остановка).
  - 2 Нажмите кнопку [PROGRAM].
  - 3 Нажмите кнопку [▲/▼, ALBUM] для выбора желаемого альбома.
  - 4 Нажмите кнопку [▶▶/▶▶] один раз, а потом кнопки с цифрами для выбора желаемой дорожки.
  - 5 Нажмите кнопку [OK]. Повторите действия пунктов с 3 по 4 для программирования других дорожек.
  - 6 Нажмите кнопку [▶/⏏, CD] для начала воспроизведения.



(Продолжение на следующей странице)

Отменить режим программного воспроизведения	Нажмите [PROGRAM] в режиме остановки.
Повторить запрограммированное	Нажмите [PROGRAM], а затем кнопку [▶/⏮, CD] в режиме остановки.
Проверить запрограммированный перечень	Нажмите [◀◀/▶▶] или [▶▶/▶▶] в режиме остановки, после появления на дисплее индикации "PGM". Для проверки во время программирования после появления на дисплее индикации "PGM" нажмите кнопку [PROGRAM] два раза, а затем [◀◀/▶▶] или [▶▶/▶▶].
Добавить к запрограммированному перечню	 Повторите действия пункта 3 в режиме остановки.  Повторите действия пунктов с 3 по 5 в режиме остановки.
Удалить последнюю дорожку	Нажмите [DEL] в режиме остановки.
Стереть все запрограммированные дорожки	Нажмите  (удалить) в режиме остановки. На дисплее появится "CLR ALL" нажмите  (удалить), чтобы очистить все дорожки.

**Примечание:**

- При попытке запрограммировать более 24 дорожек на дисплее появится индикация "PGM FULL"
- Программная память стирается, когда Вы открываете крышку консоли для компакт-дисков.

## Использование FM/AM радио

  **Ручная настройка**

- 1 Нажмите кнопку [FM/AM] для выбора режима ручной предварительной настройки "FM" или "AM".
- 2 Нажмите кнопку [TUNE MODE] для выбора режима ручной предварительной настройки "MANUAL".
- 3 Нажмите кнопку [◀◀/▶▶] или [▶▶/▶▶] для настройки на частоту необходимой станции.

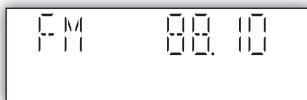

**Автоматическая настройка**

Нажмите кнопку [◀◀/▶▶] или [▶▶/▶▶] и удерживайте ее несколько секунд, пока частота не начнет быстро изменяться. Аппарат начинает автоматическую настройку останавливается, когда находит радиостанцию.

- Автоматическая настройка может не работать при чрезмерном уровне препятствий.
- Для остановки автоматической настройки нажмите [◀◀/▶▶] или [▶▶/▶▶] еще раз.

 **Улучшение качества звука в диапазоне FM**

Нажмите кнопку [FM MODE] до появления на дисплее "MONO".

**Для отмены**

Нажмите кнопку [FM MODE] снова, пока не исчезнет надпись "MONO".

- Режим "MONO" также отключается при изменении частоты.
- Выключите режим "MONO" при обычном прослушивании.

DISPLAY



**Радиовещание RDS**

На дисплее данного устройства может отображаться текстовая информация системы передачи данных по каналу радиотрансляции (RDS), которая доступна в некоторых регионах. Если прослушиваемая станция передает сигналы RDS, на дисплее отображается надпись "RDS".

Нажмите кнопку [DISPLAY] для отображения:

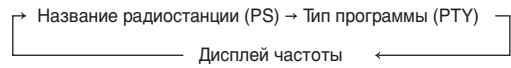

Дисплей тип программы			
NEWS	VARIED	FINANCE	COUNTRY
AFFAIRS	POP M	CHILDREN	NATIONAL
INFO	ROCK M	SOCIAL A	OLDIES
SPORT	M-O-R-M ※	RELIGION	FOLK M
EDUCATE	LIGHT M	PHONE IN	DOCUMENT
DRAMA	CLASSICS	TRAVEL	TEST
CULTURE	OTHER M	LEISURE	ALARM
SCIENCE	WEATHER	JAZZ	

※ M-O-R-M = "Middle-of-the-Road music" (Музыка в дороге)

**Примечание:**

Отображение в режиме RDS может быть недоступным при условии слабого сигнала.



**Предварительные установки памяти**

Возможность сохранения в памяти 30 FM-станций и 15 AM-станций.

**Подготовка**

Нажмите кнопку [FM/AM] для выбора диапазона "FM" или "AM".



**Автоматическая предварительная настройка**

- 1 Нажмите [PLAY MODE] несколько раз для выбора "CURRENT" или "LOWEST".

CURRENT (текущая)	Настройка начинается с текущей частоты.
LOWEST (низшая)	Настройка начинается с низшей частоты.

- 2 Нажмите и удерживайте кнопку [AUTO PRESET] для начала предварительной настройки.

Тюнер осуществляет предварительную настройку всех станций, которые он может принимать, на каналы в восходящем порядке. После завершения осуществляется настройка на последнюю зарегистрированную в памяти станцию.



**Ручная предварительная настройка**

- 1 Нажмите кнопку [TUNE MODE] для выбора режима "MANUAL".
- 2 Нажмите кнопку [◀◀/▶▶] или [▶▶/▶▶] для настройки необходимой станции.
- 3 Нажмите кнопку [PROGRAM].
- 4 Нажмите кнопки с цифрами для выбора канала. Станция, которая занимает канал, будет стерта, если настроить другую станцию на этот канал.
- 5 Повторите шаги 2-4 для сохранения дополнительных станций.



**Выбор предварительно настроенной станции**

Нажмите кнопки с цифрами для выбора канала. Для каналов с 10 по 30 нажмите кнопку [≥10], а потом две цифры.

**или**

- 1 Нажмите кнопку [TUNE MODE] для выбора режима "PRESET".
- 2 Нажмите кнопку [◀◀/▶▶] или [▶▶/▶▶] для выбора желаемого канала.

# Использование таймеров

## CLOCK/TIMER Настройка часов

Часы показывают время в 24-часовом формате.

- 1 Нажмите кнопку [CLOCK / TIMER] для выбора параметра "CLOCK".  
Каждый раз при нажатии на эту кнопку выполняются следующие изменения:



- 2 (В течение около 5 секунд)  
Нажмите кнопку [←←/←←] или [→→/→→], чтобы установить время.
- 3 Нажмите кнопку [CLOCK / TIMER], чтобы закончить установку времени.

**Чтобы отобразить время**  
Нажмите кнопку [CLOCK/TIMER] для отображения часов на дисплее на протяжении нескольких секунд.

**Примечание:**  
Регулярно переустанавливайте часы для поддержания точности работы.

## SLEEP Использование режима сна

Эта функция позволяет настроить автоматическое выключение аппарата после окончания установленного времени.

Нажмите кнопку [SLEEP], чтобы выбрать время.

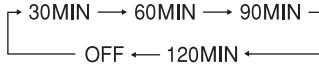

**Для отмены**  
Нажмите кнопку [SLEEP] для выбора "OFF".

**Изменение оставшегося времени**  
Нажмите кнопку [SLEEP] для показа оставшегося времени, и нажмите кнопку [SLEEP] еще раз, чтобы установить желаемое время.

- Примечание:**
- Таймеры воспроизведения и сна могут быть использованы вместе.
  - Таймер сна всегда является приоритетным. Убедитесь, что настройки таймеров не перекрываются.

## PLAY Использование таймера воспроизведения

Можно настроить таймер как будильник.

**Подготовка**  
Включите аппарат и настройте часы. Подготовьте источник звука с музыкальными произведениями, который Вы хотите прослушать: диск, радио, USB-устройство для подключения аудио звука, и настройте уровень громкости.

- 1 Нажмите кнопку [CLOCK/TIMER], чтобы выбрать таймер воспроизведения.

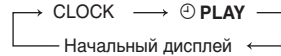

- 2 (В течение около 5 секунд)  
Нажмите кнопку [←←/←←] или [→→/→→] для настройки времени.



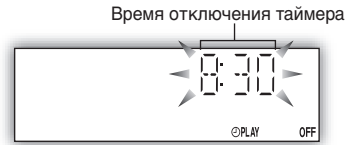

- 3 Нажмите кнопку [CLOCK/TIMER] для подтверждения заданного времени.
- 4 Повторите шаги 2 и 3 для установки времени отключения таймера.



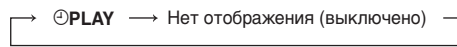

**Включение таймера**

- 5 Нажмите кнопку [PLAY], чтобы включить таймер.



- 6 Нажмите кнопку [] для отключения аппарата.  
Аппарат должен быть отключен для срабатывания таймера.

Изменить настройки	Повторите действия пунктов с 1 по 4 и 6. (⇒ см. выше)
Изменить источник или громкость	1) Нажмите кнопку [  PLAY], чтобы удалить индикаторы таймера с дисплея. 2) Внесите изменения в источник или объем. 3) Выполните действия пунктов с 5 и 6. (⇒ см. выше)
Проверить настройки (когда аппарат включен или находится в режиме ожидания)	Нажмите кнопку [CLOCK/TIMER] несколько раз для выбора  PLAY.
Отменить	Нажмите кнопку [  PLAY], чтобы удалить индикаторы таймера с дисплея.

**Примечание:**

- Таймер воспроизведения активируется в заданное время. Громкость звучания будет плавно увеличиваться до заданного уровня.
- Если таймер включен, он будет срабатывать в установленное время каждый день.
- Аппарат должен находиться в режиме ожидания для срабатывания таймера.
- Если Вы отключили и снова включили аппарат во время работы таймера, настройка времени окончания не будет сохранена.

## Использование звуковых эффектов



### Изменение качества звука: Предварительная установка эквалайзера (Preset EQ)

Нажмите кнопку [PRESET EQ] несколько раз для выбора нужных настроек.



Настройка	Эффект
HEAVY	Прибавляет силы звучанию рока
CLEAR	Очищает высокие частоты
SOFT	Для музыкального сопровождения
VOCAL	Прибавляет силу вокала
FLAT	Ни одного эффекта



### Изменение качества звука: Низкие или высокие звуковые частоты

Позволяет Вам наслаждаться звуками низких или высоких частот.

- 1 Нажмите кнопку [BASS] или [TREBLE] для выбора нужных настроек.
- 2 Нажмите кнопку [◀◀/▶▶] или [▶▶/▶▶] для регулировки уровня.

Только для основного аппарата

- 1 Нажмите кнопку [BASS/TREBLE] несколько раз для выбора нужных настроек.

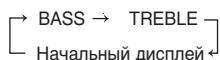

- 2 Нажмите кнопку [◀◀/▶▶] или [▶▶/▶▶] для регулировки уровня.

Примечание:

Уровень высоты находится между -4 до +4.

SURROUND



### Улучшение стереозвучания: Объемный звук

Позволяет усилить естественную широту и глубину стерео звука.

Как включить

Нажмите кнопку [SURROUND] для отображения на дисплее индикатора "■■■■■■■■■■".

Для отмены

Нажмите кнопку [SURROUND] снова, чтобы отключить индикатор "■■■■■■■■■■".

Примечание:

- При прослушивании через наушники эффект объемного звука воспроизводится слабее.
- Если во время приема FM-стерео увеличиваются помехи, отключите эффект объемного звука.

RE-MASTER



### Изменение качества звука: Ремастеринг (RE-MASTER)

MP3

Эта функция восстанавливает частоты, потерянные при записи, для получения звучания, близкого к оригиналу.

Нажмите [RE-MASTER] несколько раз для выбора "ON RE-MASTER" или "OFF RE-MASTER".

## USB

MP3

Возможность подключения USB устройств позволяет Вам подключить и воспроизводить дорожки или файлы с запоминающих USB устройств большой емкости. Обычно это накопители информации USB (только пересылка большого объема данных)

## Подсоединение запоминающего USB-устройства большой ёмкости

Подготовка

Перед подключением устройств хранения информации через USB разъем убедитесь, что имеется резервная копия данных, хранящихся на устройстве хранения информации.

Не рекомендуется использовать удлинительный кабель USB. USB устройства не распознаются данным устройством.



Устройство, подключаемое через USB-разъем (не входит в комплект)



### Воспроизведение с запоминающего USB-устройства большой ёмкости

- 1 Уменьшите громкость и присоедините запоминающее USB-устройство большой ёмкости к USB-порту.
- 2 Нажмите кнопку [▶/||, USB] или [OK] для воспроизведения.

Сделать паузу



Нажмите кнопку [▶/||, USB]. Нажмите кнопку еще раз, чтобы продолжить воспроизведение.

Остановить воспроизведение



Нажмите кнопку [■] (остановка). "RESUME" отображено на дисплее. Позиция сохранена в памяти. Нажмите [▶/||, USB] для возобновления воспроизведения. Нажмите [■] (остановка) еще раз для сброса позиции.

Пропустить дорожку



Нажмите кнопку [◀◀/▶▶].

Пропустить альбом



Нажмите [▲/▼, ALBUM] в режиме воспроизведения. Однократно нажмите [▲/▼, ALBUM], а затем цифровые кнопки в режиме остановки.

## Использование дополнительного оборудования

Примечание:

Все периферийные устройства и кабели приобретаются отдельно.

MUSIC P.



### Избегайте влияния на работу другого оборудования Panasonic

При управлении данным аппаратом с помощью предоставляемого пульта ДУ может начать функционировать другое аудио или видео оборудование Panasonic.

Управление данным аппаратом можно осуществлять, настроив режим работы пульта ДУ на "REMOTE 2".

Основной аппарат и пульт ДУ должны быть установлены в один и тот же режим.

- 1 Нажмите и удерживайте кнопку [MUSIC P.] на основном аппарате и кнопку [2] на пульте ДУ, пока на дисплее основного аппарата не появится надпись "REMOTE 2".
- 2 Нажмите и удерживайте [OK] и кнопку [2] на пульте ДУ, по меньшей мере, в течение 2 секунд.

Чтобы изменить режим и вновь вернуться к "REMOTE 1", повторите оба действия, указанные выше, заменяя кнопку [2] кнопкой [1].

## Подключение к портативному аудио оборудованию

Данная функция дает возможность слушать музыку с портативного звукового оборудования.



MUSIC PORT

## Воспроизведение с портативного аудио оборудования

Перед тем, как подключить портативное аудио оборудование к музыкальному входу (MUSIC PORT), выключите функцию эквалайзера (если таковая имеется). Иначе возможно искажение звука, выходящего из громкоговорителя.

- 1 Вставьте аудиокабель в разъем MUSIC PORT (музыкального источника).
- 2 Нажмите [MUSIC PORT] ([MUSIC P] на основном устройстве) для выбора "MUSIC PORT".
- 3 Выполните воспроизведение с портативного аудио устройства. (См. руководство по эксплуатации портативного звукового оборудования.)

INPUT LEVEL

## Регулировка уровня

Можно выбрать входной уровень звука переносного аудиоустройства.

Нажмите [INPUT LEVEL] для выбора желаемой установки.

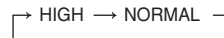

### Примечание:

Выберите настройку "NORMAL" (нормальный), если при включении уровня HIGH (высокий) искажается звук.

## Технические характеристики

### РАЗДЕЛ УСИЛИТЕЛЯ

#### Стерефонический режим выходной среднеквадратической мощности RMS

Передний канал (управление двумя фронтальными каналами)  
10 Вт на канал (4 Ом), 1 кГц, 10% THD

Стерефонический режим полной среднеквадратической мощности RMS 20 W

### РАЗДЕЛ ТЮНЕРА FM/AM И РАЗЪЕМОВ

Предустановленная станция FM 30 станций  
AM 15 станций

#### Частотная Модуляция (FM)

Диапазон частот 87,50 до 108,00 МГц (с шагом 50 кГц)  
Гнезда антенны 75 Ом (несогласованный)

#### Амплитудная Модуляция (AM)

Диапазон частот 522 до 1629 кГц (с шагом 9 кГц)

#### Разъем (передний) музыкального порта

Чувствительность 100 мВ, 4,7 кОм  
Разъем Стерео, гнездо 3,5 мм

#### Гнездо для наушников

Разъем Стерео, гнездо 3,5 мм

### РАЗДЕЛ ДИСКОВ

#### Воспроизводимые диски [8 см или 12 см]

- (1) CD-Audio (CD-DA)
- (2) CD-R/RW (форматированные диски CD-DA, MP3\*)
- (3) MP3\*

\* MPEG-1 Layer 3, MPEG-2 Layer 3

#### Считывающее устройство

Длина волны 785 нм (CD)  
Мощность лазера КЛАСС 1 (CD)

#### Аудио выход (Диск)

Число каналов 2 (FL, FR) канала  
FL = левый фронтальный канал  
FR = правый фронтальный канал

### РАЗДЕЛ USB

#### USB-порт

Поддерживаемые форматы файлов MP3 (\*.mp3)  
Файловая система USB устройства FAT 12 / FAT 16 / FAT 32  
Питание USB-порта 500 мА (Макс.)

### РАЗДЕЛ ДИНАМИКОВ

Тип Система – 1 полосы, 1 головки (с фазоинвертором)  
Колонки Спротивление 4 Ом  
Полный диапазон 10 см, конического типа  
Входная мощность (IEC) 10 Вт (Макс.)  
Выходное звуковое давление 83 дБ/Вт (1,0 м)  
Частотный диапазон 61 Гц до 17 кГц (-16 дБ)  
95 Гц до 15 кГц (-10 дБ)  
Размеры (ШxВxГ) 139 мм x 226 мм x 136 мм  
Масса 1,3 кг

### ОБЩИЕ ПАРАМЕТРЫ

Питание Переменный ток от 220 до 240 В, 50 Гц  
Потребляемая мощность 42 Вт  
Размеры (Ш x В x Г) 153 мм x 226 мм x 300 мм  
Масса 2,1 кг  
Диапазон температуры эксплуатации 0°C до +40°C  
Диапазон влажности эксплуатации 35 % до 80 % относительной влажности (безконденсации)

Потребляемая мощность в режиме ожидания:  
0,8 Вт (приблизительно)

### Примечание:

1. Технические характеристики могут быть изменены без уведомления.
2. Вес и размеры даны приблизительно.
3. Полный коэффициент гармонических искажений измерялся с помощью цифрового анализатора спектра.

## Руководство по поиску и устранению неисправностей

Перед тем, как обратиться к специалисту по техническому обслуживанию, выполните следующие действия. В случае возникновения сомнений относительно некоторых пунктов проверки, или если указанные в таблице методы не решают проблему, проконсультируйтесь с дилером относительно дальнейших действий.

### ■ Общие неисправности Стр.

Аппарат не реагирует на нажатие кнопок на пульте ДУ.	<ul style="list-style-type: none"> <li>Проверьте правильность установки батареек.</li> </ul>	4
Звук искажен или отсутствует звук.	<ul style="list-style-type: none"> <li>Увеличьте громкость.</li> </ul>	—
	<ul style="list-style-type: none"> <li>Кабели громкоговорителей могут быть неправильно подсоединены. Отключите аппарат, проверьте и исправьте подключение кабелей, а затем включите аппарат.</li> <li>Проверьте подключение громкоговорителей.</li> </ul>	5
При воспроизведении может появиться “гудение”.	<ul style="list-style-type: none"> <li>Рядом с кабелями находится кабель питания или флуоресцентная лампа. Другие устройства и кабели должны находиться на достаточном расстоянии от кабелей данного аппарата.</li> </ul>	—

### ■ Диски

Дисплей показывает некорректную информацию или воспроизведение не начинается.	<ul style="list-style-type: none"> <li>Неправильно вставлен диск; вставьте диск правильно.</li> </ul>	—
	<ul style="list-style-type: none"> <li>Диск загрязнен. Очистите диск.</li> </ul>	—
	<ul style="list-style-type: none"> <li>Замените диск, если он поцарапан, деформирован или нестандартной формы.</li> </ul>	—
	<ul style="list-style-type: none"> <li>Образовался конденсат: Подождите 1–2 часа, пока он испарится.</li> </ul>	—

### ■ Радио

Слышен пульсирующий звук.	<ul style="list-style-type: none"> <li>Отключите телевизор или поместите его подальше от аппарата.</li> </ul>	—
Во время прослушивания станций в диапазоне AM слышно низкое гудение.	<ul style="list-style-type: none"> <li>Расположите антенну подальше от других кабелей и шнуров.</li> </ul>	—

### ■ USB

USB накопитель или его содержимое не могут быть считаны.	<ul style="list-style-type: none"> <li>Если формат USB накопителя или его содержимое совместимо/несовместимо с системой, отображается индикация “NO PLAY”. Выньте USB устройство и вновь вставьте его.</li> </ul>	—
	<ul style="list-style-type: none"> <li>Функция USB-хоста данного продукта может не работать с некоторыми USB устройствами.</li> </ul>	—
	<ul style="list-style-type: none"> <li>USB-устройство с емкостью хранения, превышающей 8 ГБ, в некоторых случаях может не функционировать.</li> </ul>	—
	<ul style="list-style-type: none"> <li>Для чтения файла большого размера, большого количества файлов или верхней памяти флэш-диска USB требуется больше времени.</li> </ul>	—

### ■ Индикаторы на дисплее аппарата

“NO PLAY”	<ul style="list-style-type: none"> <li>Проверьте хранимые данные.</li> <li>Возможно воспроизведение файлов только формата MP3.</li> </ul>	—
“USB OVER CURRENT ERROR”	<ul style="list-style-type: none"> <li>Номинальный ток, потребляемый USB накопителем информации, превышает 500 мА. Отключите USB устройство. Выключите устройство и включите снова.</li> </ul>	—
“F76”	<ul style="list-style-type: none"> <li>Существует проблема электроснабжения. Проконсультируйтесь с дилером.</li> </ul>	—
“ERROR”	<ul style="list-style-type: none"> <li>Выполнена некорректная операция. Прочитайте инструкцию и попробуйте еще раз.</li> </ul>	—
“VBR-”	<ul style="list-style-type: none"> <li>Аппарат не может высвечивать оставшееся время воспроизведения для дорожек спеременной частотой передачи данных (VBR).</li> </ul>	—
“— — — —” (в режиме ожидания)	<ul style="list-style-type: none"> <li>Сетевой кабель подключен к сети первый раз или недавно был сбой подачи питания.</li> <li>Установите время.</li> </ul>	— 9
“MP3 ERROR” or “PLAYERERROR”	<ul style="list-style-type: none"> <li>Вы воспроизвели неподдерживаемый формат. Проверьте хранимые данные.</li> </ul>	4
“UNSUPPORT”	<ul style="list-style-type: none"> <li>Вы вставили неподдерживаемое устройство.</li> </ul>	—

## Обслуживание

### Если поверхности загрязнены

Для очистки данного аппарата используйте мягкую сухую ткань.

- Нельзя использовать для очистки данного аппарата спирт, разбавитель для красок или бензин.
- Перед использованием химически обработанной ткани обратитесь к инструкции относительно обращения с ней.



**BZ02**

## ИНФОРМАЦИЯ О СЕРТИФИКАЦИИ ПРОДУКЦИИ

РУССКИЙ ЯЗЫК

СТЕРЕОСИСТЕМА  
С ПРОИГРЫВАТЕЛЕМ КОМПАКТ-ДИСКОВ PANASONIC  
МОДЕЛЬ SC-PM5 (ОСНОВНОЙ АППАРАТ SA-PM5  
И ГРОМКОГОВОРИТЕЛИ SB-PM5)  
сертифицирована  
ОРГАНОМ ПО СЕРТИФИКАЦИИ ПРОДУКЦИИ “ГОСТ-АЗИЯ”,  
(Регистрационный номер в Госреестре – РОСС SG.0001.11BZ02)

Сертификат соответствия:	№ РОСС МУ.ВZ02.В07180
Сертификат соответствия выдан:	26 декабря 2008 года
Сертификат соответствия действителен до:	26 декабря 2011 года
Модель SC-PM5 PANASONIC соответствует требованиям нормативных документов:	ГОСТ Р МЭК 60065-2005, ГОСТ 5651-89, ГОСТ 22505-97, ГОСТ Р 51515-99, ГОСТ Р 51317.3.2-2006, ГОСТ Р 51317.3.3-99
Срок службы	7 (семь) лет