

Panasonic®

Инструкция по эксплуатации DVD-стереосистема

Модель № **SC-VK470**



Перед подключением, работой или регулировкой данного устройства, пожалуйста, прочтите данную инструкцию полностью. Сохраните, пожалуйста, данную инструкцию для того, чтобы иметь возможность сверяться с ней в будущем.

Операции в данной инструкции описаны для управления с помощью пульта ДУ, но Вы также можете осуществлять управление с основного блока устройства, если кнопки управления совпадают.

Приобретенный Вами аппарат может отличаться от аппарата, изображенного на рисунке.

Региональный код

Проигрыватель воспроизводит диски DVD-Video, маркированные этикетками, содержащими региональный код "5" или "ALL".

Например:



ПРИЛАГАЕМЫЕ ПРИНАДЛЕЖНОСТИ

Проверьте, пожалуйста, прилагаемые принадлежности.

1 x Кабель электропитания

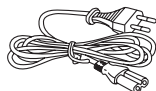

1 x Видео кабель



1 x Рамочная AM-антенна

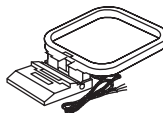

1 x Внутренняя FM-антенна

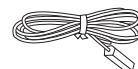

1 x Пульт ДУ



(N2QAYB000266)

1 x Микрофон



1 x Демонстрационный DVD-диск



2 x Батарейки пульта ДУ



EE Ru Ur

RQTV0313-R
L0308CH0

Уважаемый покупатель

Благодарим Вас за покупку этого изделия. Чтобы получить оптимальное качество работы системы и обеспечить безопасность работы, пожалуйста, внимательно прочтите данную инструкцию.

Система	SC-VK470
Основное устройство	SA-VK470
Динамики	SB-PF470

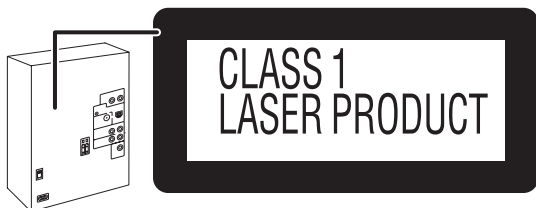

CAUTION	- LASER RADIATION WHEN OPEN. DO NOT STARE INTO BEAM. FDA 21 CFR / Class II
CAUTION	- CLASS 1M VISIBLE AND INVISIBLE LASER RADIATION WHEN OPEN. DO NOT VIEW DIRECTLY WITH OPTICAL INSTRUMENTS. IEC60825-1 +A21 Class 1M
WARNING	- KLASS 1M SYNLIIG OCH OSYNLIIG LASERSTRÅLNING NÄR DENNA DEL ÄR ÖPPNAD. BETRÄKTA EJ STRÅLEN DIREKT GENOM OPTISKT INSTRUMENT.
FORSIGTIG	- SYNLIIG OG USYNLIIG LASERSTRÅLING KLASS 1M. NÅR LAGET ER ÅBENT, UNDGÅ AT SE LIGE PÅ MED OPTISKE INSTRUMENTER.
VARO!	- AHTAESSA OLET ALTIIVIN LUOKAN 1M NÄKYVÄÄ JA NÄKYMÄTTÖMÄ LASERSTRÄLÄÄ, JOLLE KATSO OPTISILLA LAITTEILLA SUORAAN SATEESEEN.
VORSICHT	- SICHTBARE UND UNSICHTBARE LASERSTRÄHLUNG KLASSE 1M. WENN ABDECKUNG GEÖFFNET, NICHT DIREKT MIT OPTISCHEN INSTRUMENTEN BETRACHTEN.
ATTENTION	- RAYONNEMENT LASER VISIBLE ET INVISIBLE. CLASSE 1M. EN CAS D'OUVERTURE, NE PAS REGARDER DIRECTEMENT À L'AIDE D'INSTRUMENTS D'OPTIQUE.
注意	- ここを開くと可視及び不可視レーザー光が出ます。ビームを見たり、触れたりしないでください。
注意	- 打开時可见及不可见激光辐射。避免光束照射。GB7241.1-2001GB 类 ROLKXS0075-J

Внутри аппарата

ЭТОТ АППАРАТ ПРЕДНАЗНАЧЕН ДЛЯ ИСПОЛЬЗОВАНИЯ В КЛИМАТЕ СРЕДНЕЙ ПОЛОСЫ.

Сетевая розетка должна быть расположена вблизи оборудования, и быть легко доступной. Вилка сетевого шнура питания должна оставаться быстро доступной. Чтобы полностью отсоединить этот аппарат от сети переменного тока, отсоедините вилку сетевого шнура питания от розетки переменного тока.

Это изделие может принимать радио помехи, обусловленные переносными телефонами. Если такие помехи являются очевидными, увеличьте, пожалуйста, расстояние между изделием и переносным телефоном.

ПРЕДОСТЕРЕЖЕНИЕ!

В ЭТОМ УСТРОЙСТВЕ ИСПОЛЬЗУЕТСЯ ЛАЗЕР. ПРИМЕНЕНИЕ РЕГУЛИРОВОК И НАСТРОЕК, ОТЛИЧНЫХ ОТ НИЖЕОПИСАННЫХ, МОЖЕТ ПРИВЕСТИ К ОПАСНОМУ ЛАЗЕРНОМУ ОБЛУЧЕНИЮ. НЕ ОТКРЫВАЙТЕ КРЫШКУ И НЕ ПРОИЗВОДИТЕ РЕМОНТ САМИ – ЛУЧШЕ ПОРУЧИТЬ ЭТО КВАЛИФИЦИРОВАННОМУ СПЕЦИАЛИСТУ.

ПРЕДУПРЕЖДЕНИЕ:

ЧТОБЫ УМЕНЬШИТЬ ОПАСНОСТЬ ВОЗНИКНОВЕНИЯ ПОЖАРА, ПОРАЖЕНИЯ ЭЛЕКТРИЧЕСКИМ ТОКОМ ИЛИ ПОВРЕЖДЕНИЯ ИЗДЕЛИЯ,

- НЕ ПОДВЕРГАЙТЕ ЭТОТ АППАРАТ ВОЗДЕЙСТВИЮ ДОЖДЯ, ВЛАГИ, КАПЕЛЬ ИЛИ БРЫЗГ, И НЕ ПОМЕЩАЙТЕ НА АППАРАТ НИКАКИЕ ПРЕДМЕТЫ, НАПОЛНЕННЫЕ ВОДОЙ, НАПРИМЕР, ВАЗЫ.
- ИСПОЛЬЗУЙТЕ ТОЛЬКО РЕКОМЕНДУЕМЫЕ ПРИНАДЛЕЖНОСТИ.
- НЕ СНИМАЙТЕ КРЫШКУ (ИЛИ ЗАДНЮЮ КРЫШКУ); ВНУТРИ НЕТ ЧАСТЕЙ ДЛЯ ОБСЛУЖИВАНИЯ ПОЛЬЗОВАТЕЛЕМ. ЗА ОБСЛУЖИВАНИЕМ ОБРАЩАЙТЕСЬ К КВАЛИФИЦИРОВАННОМУ ОБСЛУЖИВАЮЩЕМУ ПЕРСОНАЛУ.

Информация для покупателя

Название продукции:	DVD-стереосистема
Название страны производителя:	Малайзия
Название производителя:	Мацушита Электрик Индастриал Ко., Лтд.
Юридический адрес:	1006 Кадома, Осака, Япония
Дата производства: Вы можете уточнить год и месяц по серийному номеру на табличке. Пример маркировки—Серийный номер № XX1AXXXXXXX (X-любая цифра или буква) Год: Третья цифра в серийном номере (1—2001, 2—2002, ... Q—2010) Месяц: Четвертая буква в серийном номере (A—Январь, В—Февраль, ...L—Декабрь) Примечание: Сентябрь может указываться как "S" вместо "I".	
Дополнительная информация:	Пожалуйста внимательно прочитайте инструкцию по эксплуатации.

Установленный производителем в порядке п. 2 ст. 5 федерального закона РФ "О защите прав потребителей" срок службы данного изделия равен 7 годам с даты производства при условии, что изделие используется в строгом соответствии с настоящей инструкцией по эксплуатации и применимыми техническими стандартами.

ПРЕДОСТЕРЕЖЕНИЕ!

- НЕ СЛЕДУЕТ УСТАНАВЛИВАТЬ ИЛИ РАЗМЕЩАТЬ ДАННЫЙ АППАРАТ В КНИЖНОМ ШКАФУ, ВСТРОЕННОМ ШКАФУ ИЛИ ДРУГОМ ОГРАНИЧЕННОМ ПРОСТРАНСТВЕ ДЛЯ ТОГО, ЧТОБЫ СОХРАНИТЬ УСЛОВИЯ ХОРОШЕЙ ВЕНТИЛЯЦИИ. УДОСТОВЕРЬТЕСЬ, ЧТО ШТОРЫ И ДРУГИЕ ПОДОБНЫЕ ПРЕДМЕТЫ НЕ ПРЕПЯТСТВУЮТ НОРМАЛЬНОЙ ВЕНТИЛЯЦИИ ДЛЯ ПРЕДОТВРАЩЕНИЯ РИСКА ПОРАЖЕНИЯ ЭЛЕКТРИЧЕСКИМ ТОКОМ ИЛИ ВОЗНИКНОВЕНИЯ ПОЖАРА ИЗ-ЗА ПЕРЕГРЕВА.
- НЕ ЗАКРЫВАЙТЕ ВЕНТИЛЯЦИОННЫЕ ОТВЕРСТИЯ АППАРАТА ГАЗЕТАМИ, СКАТЕРТЯМИ, ШТОРАМИ И ПОДОБНЫМИ ПРЕДМЕТАМИ.
- НЕ РАЗМЕЩАЙТЕ НА АППАРАТ ИСТОЧНИКИ ОТКРЫТОГО ПЛАМЕНИ, ТАКИЕ, КАК ГОРЯЩИЕ СВЕЧИ.
- ВЫБРАСЫВАЙТЕ БАТАРЕИ В МУСОР, УЧИТЫВАЯ ОХРАНУ ОКРУЖАЮЩЕЙ СРЕДЫ.

Меры предосторожности

Расположение

Установите устройство на ровной поверхности подальше от воздействия прямого солнечного света, высоких температур, высокой влажности и чрезмерных вибраций. Подобные условия могут повредить корпус аппарата и другие компоненты, сократив тем самым срок его службы.

Располагайте устройство на расстоянии, по крайней мере, 15 см от стен во избежание искажений и нежелательных акустических эффектов.

Не размещайте на устройстве тяжелые предметы.

Напряжение

Не используйте источники электропитания высокого напряжения. Это может привести к перегрузке устройства и возникновению пожара.

Не используйте источники питания постоянного тока. Перед установкой устройства на судах или в другом месте, где используется постоянный ток, обязательно проверьте источник электропитания.

Защита кабеля электропитания

Убедитесь в том, что сетевой кабель переменного тока подключен правильно и не поврежден. Неправильное подключение, а также повреждение кабеля могут привести к пожару или поражению электрическим током. Не тяните за кабель, не сгибайте его, а также не размещайте на нем тяжелые предметы.

При отключении кабеля крепко держите его за штепсельную вилку. Если тянуть за сетевой кабель переменного тока, это может привести к поражению электрическим током.

Не прикасайтесь к вилке мокрыми руками. Это может привести к поражению электрическим током.

Посторонние предметы

Не допускайте попадания металлических предметов внутрь устройства. Это может привести к поражению электрическим током или к возникновению неисправности.

Не допускайте попадания в аппарат жидкостей. Это может привести к поражению электрическим током или возникновению неисправности. Если это произойдет, немедленно отключите устройство от источника электропитания и обратитесь к местному дилеру.

Не распыляйте на устройство, а также внутрь него инсектициды. Они содержат горючие газы, которые могут воспламениться при распылении внутри устройства.

Ремонт

Не пытайтесь отремонтировать данное устройство самостоятельно. Если прерывается звук, не светятся индикаторы, появился дым или возникла любая другая неполадка, которая не описана в данной инструкции, отключите кабель электропитания переменного тока и обратитесь к местному торговому представителю или в уполномоченный центр сервисного обслуживания. Если ремонт устройства, его разборка или реконструкция выполняется неквалифицированным персоналом, возможно поражение электрическим током или повреждение устройства.

Срок службы устройства можно увеличить, отключив его от источника электропитания, если он не будет использоваться в течение продолжительного периода времени.

- Если Вы увидите такой символ -

Информация по обращению с отходами для стран, не входящих в Европейский Союз



Действие этого символа распространяется только на Европейский Союз. Если Вы собираетесь выбросить данный продукт, узнайте в местных органах власти или у дилера, как следует поступать с отходами такого типа.

Содержание

ДО НАЧАЛА ЭКСПЛУАТАЦИИ

Меры предосторожности.....	3
Простая настройка.....	4
Информация о дисках	7
Обзор органов управления	8
QUICK SETUP (БЫСТРАЯ УСТАНОВКА) ...	10
Обращение с лотками для дисков и с дисками	10

ОПЕРАЦИИ С ДИСКАМИ

Диски — Основное воспроизведение	11
Диски — Дополнительные режимы	13
Диски — Использование меню навигации... ..	15
Диски — Использование экранных меню ...	16
Диски — Изменение установок плеера... ..	19

ДРУГИЕ ОПЕРАЦИИ

Использование радио.....	22
Кассетная лента - Воспроизведение и запись	23
Использование микрофона.....	24
Использование звуковых эффектов.....	25
Использование таймеров	26
Использование другого оборудования ...	27

СПРАВОЧНЫЙ МАТЕРИАЛ

Глоссарий	29
Техническое обслуживание.....	29
Руководство по поиску и устранению неисправностей	30
Технические характеристики	33

Простая настройка

Подключение кабелей

Подключите кабель электропитания переменного тока только после выполнения всех остальных подключений.

Экономия электроэнергии

Устройство потребляет электроэнергию (около 0,4 Вт), даже когда оно выключено нажатием кнопки [⏻] (основное устройство: [⏻/⏻]). Для экономии электроэнергии отключите устройство от бытовой электрической розетки переменного тока, если оно не будет использоваться в течение длительного периода времени. После включения устройства Вам необходимо будет произвести настройку некоторых параметров памяти.

Для получения более подробной информации относительно подключения к разъему "AUX" смотрите раздел "Подключение к другому внешнему устройству" на странице 28.

РУССКИЙ ЯЗЫК

Подключение антенны

■ Рамочная AM-антенна

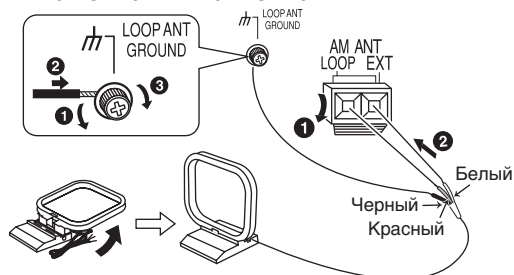

Установите антенну вертикально на ее основание.

■ Комнатная FM-антенна

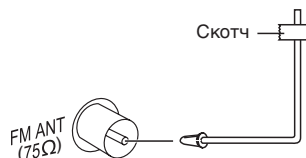

Прикрепите антенну скотчем в положение наилучшего приема.

Подключение дополнительных антенн

При плохом качестве приема радиостанций используйте внешнюю антенну.

Примечание:

Когда устройство не используется, отсоединяйте внешнюю антенну.

Не используйте наружную антенну во время грозы.

Наружная FM-антенна

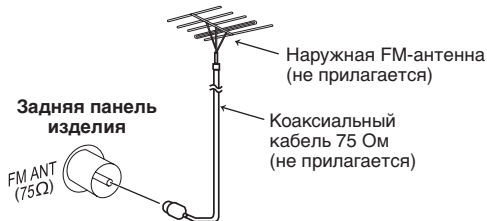

- Отключите комнатную FM-антенну.
- Антенна должна быть установлена квалифицированным специалистом.

Внешняя AM-антенна

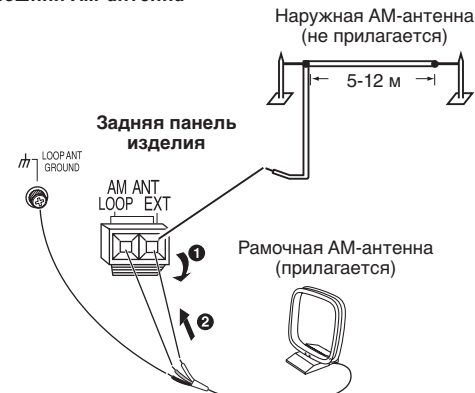

- Протяните отрезок провода с виниловой изоляцией горизонтально вдоль окна или через другое удобное место.
- Оставьте рамочную антенну подключенной.



Подключение кабеля электропитания

Кабель электропитания, который входит в комплект поставки, предназначен для использования только с данным устройством. Не следует использовать его с другим оборудованием.

RCTV0313

Подключение видео кабелей

- Не подключайте устройство через видеокассетный магнитофон. Изображение может воспроизводиться неправильно из-за функции защиты от копирования.
- Перед подключением выключите телевизор и следуйте указаниям инструкции по эксплуатации телевизора.

Телевизор с разъемом VIDEO IN

Задняя панель изделия



Видео кабель (прилагается)

Телевизор (не прилагается)

Телевизор с разъемами COMPONENT VIDEO IN

Задняя панель изделия

Видео кабели (не прилагается)

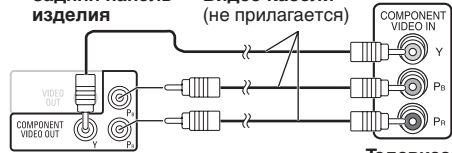

Телевизор (не прилагается)

Разъемы COMPONENT VIDEO OUT

Данные выходные разъемы могут быть использованы для чересстрочного либо прогрессивного вывода сигнала.

При подключении через данные разъемы сигналы цветности (Pb/P_r), а также сигнал яркости (Y) выводятся раздельно, что способствует достижению высокой точности передачи цветов.

Описание разъемов компонентного видео входа зависит от телевизора или монитора (например, Y/Pb/P_r, Y/B-Y/R-Y, Y/Cb/C_r). Подключайте к разъемам соответствующих цветов.

Воспроизведение прогрессивного видеосигнала

Подключите телевизор, поддерживающий формат прогрессивного видео.

Установите "VIDEO OUT (I/P)" на "PROGRESSIVE" и затем следуйте инструкциям на экране.

Дополнительную информацию о коаксиальном цифровом подключении можно прочитать на стр. 28 в разделе "Домашний кинотеатр – Более мощное звучание".

Подключение динамиков

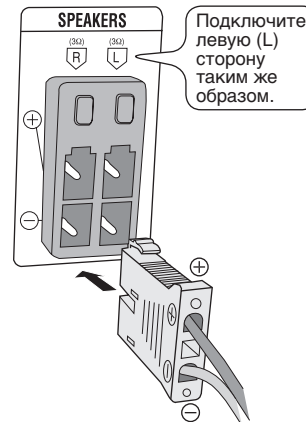

Подключите левый (L) и правый (R) динамики, как показано на рисунке выше.

Расположение динамиков

Динамики одинаковые, поэтому нет необходимости выполнять ориентацию правого или левого канала.



Предостережение

- Используйте эти динамики только с рекомендуемой системой. Несоблюдение данного требования может привести к повреждению усилителя и динамиков, а также может стать причиной пожара. В случае повреждения или видимого изменения характера работы устройства обратитесь к специалисту.
- Не устанавливайте данные динамики на стенах или потолке.

Используйте только прилагаемые динамики

- Комбинация основного блока устройства и динамиков обеспечивает наилучшее качество звука. Использование других динамиков может повредить устройство и отрицательно сказаться на качестве звука.
- Установите динамики вертикально на ровную поверхность, чтобы не допустить их падения. Если не удастся установить их вертикально на ровную поверхность, то следует принять соответствующие меры предосторожности, чтобы не допустить их падения.

Если на Вашем телевизоре нарушилась цветопередача

Данные динамики сконструированы специально для работы рядом с телевизором, но отдельные модели телевизоров и способы установки динамиков могут привести к искажению изображения.

Если это произошло, отключите телевизор приблизительно на 30 минут.

Функция размагничивания телевизора должна устранить проблему. Если проблема не устраняется, отодвиньте динамики дальше от телевизора.

Примечание:

- Вы не можете снять переднюю сетку с динамиков.
- Для обеспечения необходимой вентиляции устанавливайте динамики на расстояние, по крайней мере, 10 мм от системы.
- Воспроизведение звука с высоким уровнем громкости в течение длительного времени может повредить динамики или сократить срок их службы.
- Для предотвращения повреждений уменьшайте уровень громкости в следующих случаях:
 - При воспроизведении искаженного звука.
 - При издании динамиками странного шума (вой) из микрофона или проигрывателя, помех FM вещания или длительных сигналов из осциллятора, тестового диска или электронного инструмента.
 - При регулировке качества звука.
 - При включении или выключении устройства.

Подготовка пульта ДУ

- Установите батарейки таким образом, чтобы их (+ и -) полюса совпадали с обозначениями на пульте ДУ.

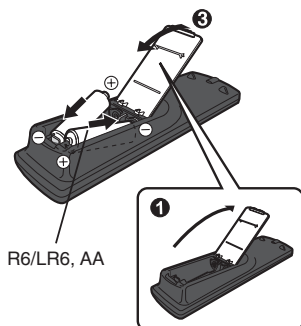

- Не используйте батареи перезаряжаемого типа.
- Нельзя допускать нагрев или контакт с пламенем.
- Нельзя оставлять батарейку(и) в автомобилях, не защищенных от воздействия прямых солнечных лучей в течение длительного времени с закрытыми дверями и окнами.
- Вынимайте батарейки, если пульт ДУ не будет использоваться в течение длительного времени. Храните их в прохладном темном месте.
- Неправильное использование батареек может вызвать вытекание электролита, что в свою очередь может серьезно повредить пульт дистанционного управления.

Нельзя:

- использовать старые и новые батарейки вместе.
- одновременно использовать батарейки разных типов.
- разбирать или допускать короткое замыкание батареек.
- пытаться перезарядить щелочные или марганцевые батарейки.
- использовать батарейки со снятой оболочкой.

Использование

Находясь непосредственно перед устройством на максимальном расстоянии от него в 7 м, направьте на датчик приема сигнала дистанционного управления (→ стр. 8), избегая препятствий.

ПРЕДУПРЕЖДЕНИЕ

При неправильной замене аккумулятора возникает опасность взрыва. Производить замену, используя только тот же тип аккумулятора, или равноценный ему, рекомендуемый производителем. Размещение в отходы использованных аккумуляторов производить согласно инструкциям производителя.

Функция “DEMO” (демонстрационный режим)



При первом подключении устройства к электрической сети на дисплее может отображаться демонстрация его функций. Если функция демонстрации отключена, демонстрационный режим можно включить, выбрав “DEMO ON” (ВКЛЮЧИТЬ ДЕМОСТРАЦИОННЫЙ РЕЖИМ).

Нажмите и удерживайте [-■ STOP/DEMO].

Каждый раз при нажатии и удерживании кнопки дисплей меняется.

DEMO OFF ↔ DEMO ON

Можно уменьшить потребление электроэнергии в режиме ожидания, выключив демонстрационный режим “DEMO OFF” (ДЕМОСТРАЦИОННЫЙ РЕЖИМ ОТКЛЮЧЕН).

Примечание:

При включении демонстрационного режима функция уменьшения яркости дисплея выключается автоматически.

Информация о дисках

Воспроизводимые диски

■ Коммерческие диски

Диск	Логотип	Обозначен в данных инструкциях символом	Примечания
DVD-Video		DVD-V	Диски высокого качества с фильмами и музыкой.
Video CD		VCD	Музыкальные диски с видео изображением. Включая SVCD (Соответствующий стандарту IEC62107).
CD		CD	Диски с музыкой.

■ Диски с записями (○: Воспроизводимый, —: Невоспроизводимый)

Диск	Логотип	Записан на DVD видеомagneтoфoнe и т.п.		Записан на персональном компьютере и т.п.					Финализирование ^{×6}
		DVD-VR ^{×2}	DVD-V ^{×4}	WMA	MP3	JPEG	MPEG4 ^{×8}	DivX ^{×9}	
DVD-RAM		○	—	—	○	○	○	○	Не обязательно
DVD-R/RW		○	○	—	○	○	○	○	Обязательно
DVD-R DL		○ ^{×3}	○	—	—	—	—	—	Обязательно
+R/+RW	—	—	(○) ^{×5}	—	—	—	—	—	Обязательно
+R DL	—	—	(○) ^{×5}	—	—	—	—	—	Обязательно
CD-R/RW ^{×1}	—	—	—	○	○	○	○	○	Обязательно ^{×7}

В определенных случаях некоторые из вышеупомянутых дисков не могут быть воспроизведены из-за типа диска, условия записи, метода записи или способа создания файлов (→ стр. 21, Советы по созданию дисков с данными).

^{×1} Данное устройство может воспроизводить диски CD-R/RW, записанные в формате CD-DA или Video CD.

^{×2} Диски, записанные на DVD видеомagneтoфoнax или DVD видеокамерах и т.п. при использовании версии 1.1 формата видеозаписи (единый стандарт видеозаписи).

^{×3} Диски, записанные на DVD видеомagneтoфoнax или DVD видео камерах при использовании Версии 1.2 формата Video Recording Format (объединенный стандарт видеозаписи).

^{×4} Диски, записанные на DVD видеомagneтoфoнax или DVD видео камерах в формате DVD-Video.

^{×5} Диски, записанные не в формате DVD-Video. По этой причине некоторые функции могут быть недоступны.

^{×6} Процесс, который позволяет воспроизводить на совместимом оборудовании. Для воспроизведения диска, который отображается данным устройством как "Обязательно", вначале необходимо финализировать диск при помощи устройства, на котором производилась запись информации на него.

^{×7} Это можно сделать также путем закрытия сессии.

^{×8} Данные MPEG4, записанные при помощи мультимедийной видеокамеры Panasonic на карту памяти SD или при помощи DVD видеомagneтoфoнa [в соответствии с техническими требованиями SD VIDEO (стандарт ASF)/MPEG4 (Simple Profile) для видео систем/G.726 для аудио систем].

^{×9} Функции DivX Ultra не поддерживаются.

Примечание относительно использования дисков DualDisc

Цифровая аудио сторона диска DualDisc не соответствует техническим характеристикам, присущим стандарту цифровых аудио компакт-дисков (CD-DA), поэтому при воспроизведении могут возникнуть проблемы.

■ Невоспроизводимые диски

Диски Blu-ray, HD DVD, AVCHD, DVD-RW версии 1.0, DVD-Audio, DVD-ROM, CD-ROM, CDV, CD-G, SACD, Photo CD, DVD-RAM, которые невозможно вынуть из картриджа, 2,6-ГБ и 5,2-ГБ DVD-RAM и "Chaouji VCD" доступные в продаже, включая CVD, DVCD и SVCD, которые не соответствуют стандарту IEC62107

■ Видео системы

- Данный аппарат может воспроизводить видеозаписи в системах PAL и NTSC, если телевизор совместим с системой, использующейся на диске.
- Диски в формате PAL не могут правильно отображаться на телевизоре, работающем в формате NTSC.
- Данный аппарат может преобразовывать сигналы NTSC в формат PAL 60 для просмотра на экране телевизора системы PAL (→ стр. 20, "NTSC DISC OUT" в разделе "VIDEO").

Основное устройство

Для выбора страницы смотрите цифры, указанные в скобках. Кнопки типа ❶ выполняют те же функции, что и кнопки управления на пульте ДУ.

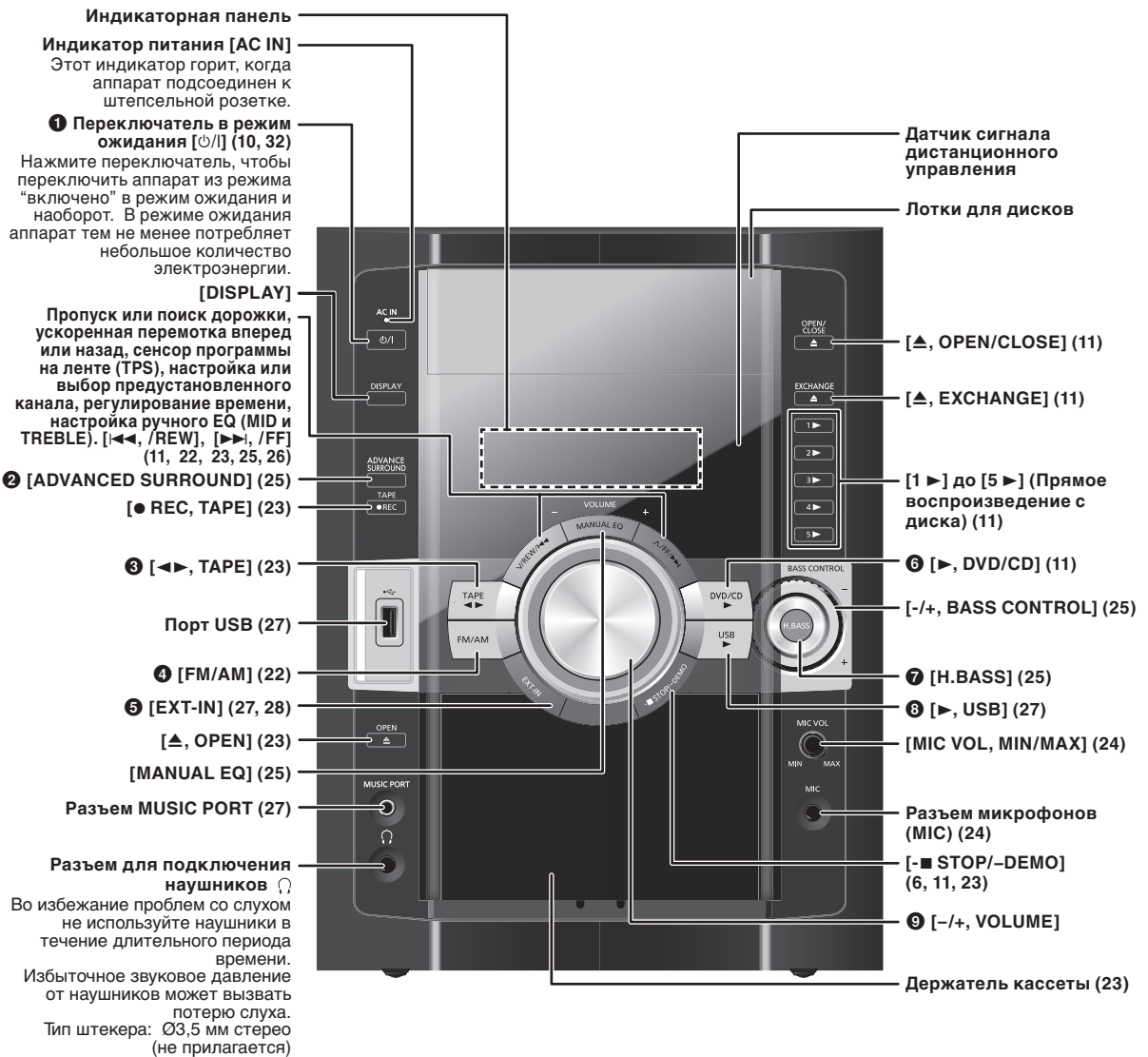

Выбор нужного режима работы дисплея.

Каждый раз при нажатии кнопки:

DISPLAY

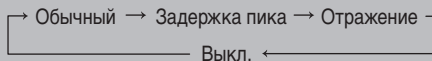

Обычный

Отображает уровень звука в каждом частотном диапазоне.

Задержка пика

Максимальный уровень звука в каждом частотном диапазоне (отображается около одной секунды после появления).



Отражение

Отображает уровень звука в каждом частотном диапазоне (в направлении, обратном по отношению к обычному режиму).

Пульт ДУ

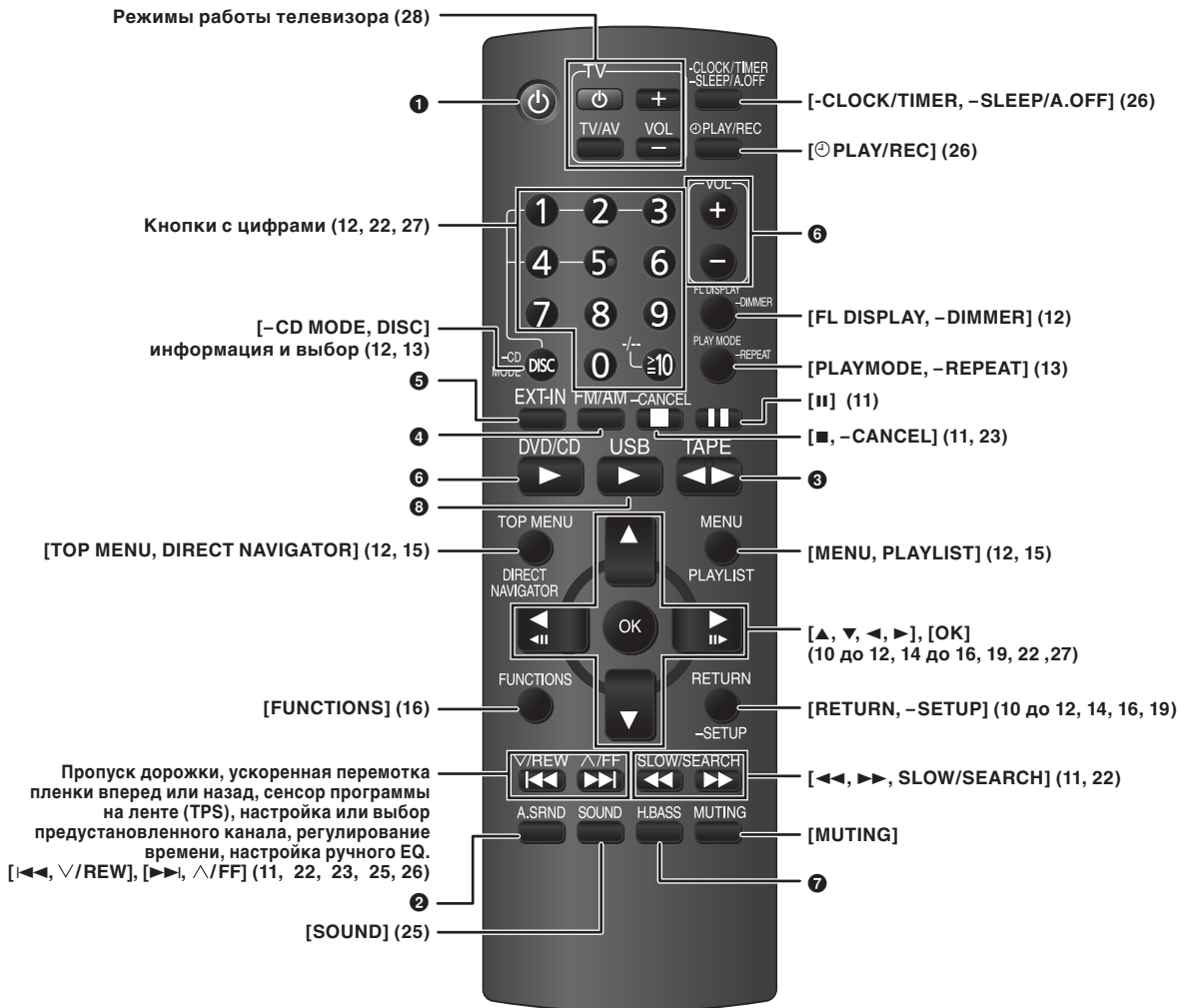
Кнопки, обозначенные как **1**, работают также, как и кнопки на самом устройстве.



 <p>Для временного отключения звука.</p> <ul style="list-style-type: none"> Нажмите кнопку для включения. Для отмены еще раз нажмите кнопку или отрегулируйте уровень громкости. Выключение звука отменяется также при переключении устройства в режим ожидания. 	 <p>Для уменьшения яркости индикаторной панели.</p> <ul style="list-style-type: none"> Снова нажмите и удерживайте, чтобы отменить. Дисплей тусклый, но при выполнении некоторых операций он становится более ярким. 	 <p>Функция автоматического выключения позволяет выключить устройство, находящееся в режиме воспроизведения диска, кассеты или устройства USB, если оно не используется в течение 10 минут.</p> <ul style="list-style-type: none"> Нажмите и удерживайте кнопку, чтобы выбрать включение или отмену функции "AUTO OFF" (АВТОМАТИЧЕСКОЕ ОТКЛЮЧЕНИЕ). <p>SLEEP 30 → SLEEP 60 → SLEEP 90 → SLEEP 120</p> <p>← SLEEPOFF ← AUTO OFF ←</p> <ul style="list-style-type: none"> Настройка будет поддерживаться даже после выключения устройства. При выборе тюнера или музыкального входного разъема в качестве источника сигнала, функция "AUTO OFF" (АВТОМАТИЧЕСКОЕ ОТКЛЮЧЕНИЕ) отключится. Функция включится опять при выборе режима воспроизведения с диска или кассеты.
---	--	--

QUICK SETUP (БЫСТРАЯ УСТАНОВКА)

Экран функции быстрой установки "QUICK SETUP" помогает выполнить необходимые установки. Включите телевизор и выберите подходящий видео вход телевизора.

1  Включите устройство.	2 DVD/CD  Выберите "DVD/CD".	3 RETURN -SETUP (Нажмите и удерживайте) Отображается экран функции QUICK SETUP.	4  RETURN -SETUP Для выполнения настройки следуйте указаниям.	5 OK Завершите установку QUICK SETUP.	6 RETURN -SETUP Выход.
---	---	--	---	--	--

Для последующего изменения настроек Выберите "QUICK SETUP" в разделе "OTHERS" (→ стр. 20).

■ Подробнее о настройках

Язык меню Выберите язык для отображения экранных сообщений.	<ul style="list-style-type: none"> • ENGLISH • РУССКИЙ 	<ul style="list-style-type: none"> • FRANÇAIS • MAGYAR 	<ul style="list-style-type: none"> • ESPAÑOL • ČESKY 	<ul style="list-style-type: none"> • DEUTSCH • POLSKI
Тип ТВ Выберите в соответствии с типом телевизора.	<ul style="list-style-type: none"> • STANDARD • PROJECTION 	<ul style="list-style-type: none"> • CRT • PLASMA 	<ul style="list-style-type: none"> • LCD 	
Форматное соотношение ТВ Выберите установку в соответствии с используемым телевизором и Вашими предпочтениями.	<ul style="list-style-type: none"> • 4:3PAN&SCAN • 16:9NORMAL 	<ul style="list-style-type: none"> • 4:3LETTERBOX • 16:9SHRINK 	<ul style="list-style-type: none"> • 4:3ZOOM • 16:9ZOOM 	
Цифровой выходной разъем РСМ Выберите максимальную частоту дискретизации "PCM OUTPUT" (цифровой выход PCM).	<ul style="list-style-type: none"> • UP TO 48kHz 	<ul style="list-style-type: none"> • UP TO 96kHz 		

Обращение с лотками для дисков и с дисками

Невыполнение следующих требований приведет к повреждению устройства.

Отключение кабеля электропитания

Для выключения устройства нажмите [⏻]. Отключите кабель электропитания только после того, как с экрана исчезнут все меню.

Предостережение об использовании лотка

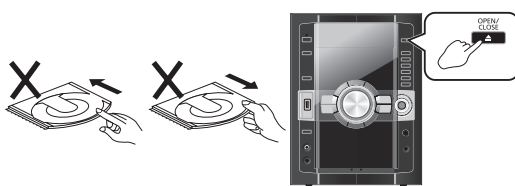

- Чтобы вставить или вынуть диск, всегда нажимайте [▲, OPEN/CLOSE].
- Не нажимайте и не тяните лоток рукой. Это может привести к несчастному случаю.

Установка диска

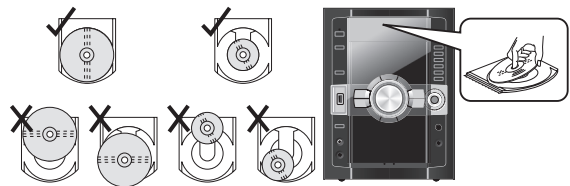

- Положите диск стороной с этикеткой вверх, как показано на рисунке.
- В каждый лоток вставляется только один диск.

Меры предосторожности при обращении с дисками

- Не следует прикреплять этикетки или наклейки к дискам. Это может привести к деформации диска и сделать его непригодным к использованию.
- Не пишите на стороне с этикеткой шариковой ручкой или другими пишущими принадлежностями.
- Не используйте аэрозоли для очистки дисков бензин, разбавитель, антистатические жидкости и другие растворители.
- Не используйте протекторы или футляры, предохраняющие от царапин.
- Не используйте следующие диски:
 - Диски со следами клея от удаленных этикеток или наклеек (диски из проката и т.п.).
 - Сильно деформированные или потрескавшиеся диски.
 - Диски неправильной формы, например, в форме сердца.

■ Для очистки дисков

Протрите влажной салфеткой, а затем вытрите насухо.



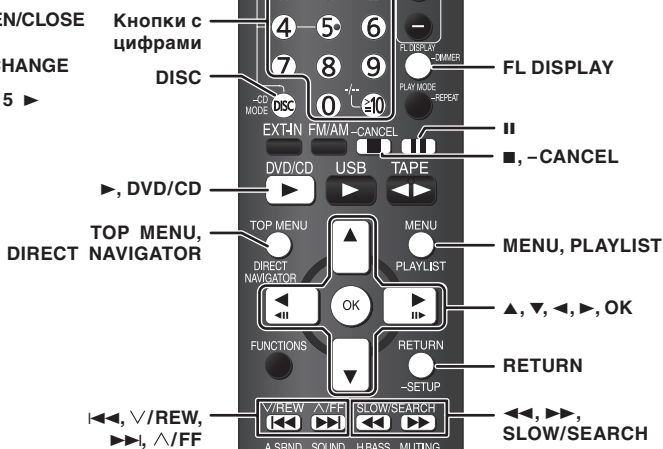

1

OPEN/CLOSE

Откройте лоток.
Устройство включится.
Вставьте диск в текущий лоток.

DVD-VR

Перед использованием выньте диск из чехла.

2

OPEN/CLOSE

Закройте лоток.

3

Начните воспроизведение.
Для выбора и начала воспроизведения других установленных дисков можно также нажать [1 ▶ ~ 5 ▶].

Остановка

-CANCEL

Положение запоминается при отображении на дисплее индикатора "RESUME" (ПРОДОЛЖИТЬ).

- Для возобновления воспроизведения нажмите [▶, DVD/CD].
- Для сброса сохраненного положения еще раз нажмите [■].

Пауза

||

Для возобновления воспроизведения нажмите [▶, DVD/CD].

Поиск (во время воспроизведения)

SLOW/SEARCH

Скорость воспроизведения увеличивается до 5 шагов.

Замедленное воспроизведение (во время паузы)

SLOW/SEARCH

- Скорость воспроизведения увеличивается до 5 шагов.
- **VCD** Замедленное воспроизведение выполняется только в прямом направлении.

Пропуск



Ввод номеров



DVD-V (в режиме остановки)

DVD-VR VCD CD

Например: чтобы выбрать 12:
[≥10] → [1] → [2]

VCD с контролем воспроизведения (PBC)

Нажмите кнопку [■], а затем нажмите кнопки с цифрами, чтобы отменить функции контроля воспроизведения (PBC).

Отмена номеров

-CANCEL



Нажмите и удерживайте

Смена нескольких дисков (только при помощи основного аппарата)

EXCHANGE



Нажимайте кнопку для проверки и смены нескольких дисков.

- Лоток с диском, воспроизводимым в данный момент, не откроется.
- После остановки плеера откроются все лотки. Чтобы одновременно закрыть оставшиеся лотки, нажмите [▲, OPEN/CLOSE].

Выбор диска



Меню диска

TOP MENU



DIRECT NAVIGATOR

MENU



PLAYLIST

RETURN



-SETUP

DVD-V

Показывает верхнее меню диска.

DVD-VR

Показывает программы (→ стр. 15).

DVD-V

Показывает меню диска.

DVD-VR

Показывает список воспроизведения.

VCD с контролем воспроизведения (PBC)

Показывает меню диска.

Кадр за кадром (во время паузы)

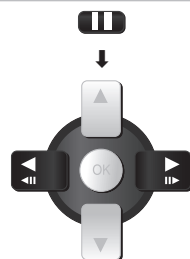

DVD-V DVD-VR VCD

DVD-VR VCD Только в прямом направлении.

Выбор пункта на экране

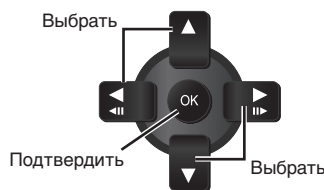

Возвращение к предыдущему экрану

RETURN



-SETUP

Дисплей основного аппарата

FL DISPLAY DIMMER



DVD-V DVD-VR WMA MP3 MPEG4

DivX

Дисплей времени ↔ Информационный дисплей

JPEG

СЛАЙДЫ ↔ Информационный дисплей

ПРИМЕЧАНИЕ:

- **ВО ВРЕМЯ ОТОБРАЖЕНИЯ МЕНЮ ДИСК ПРОДОЛЖАЕТ ВРАЩАТЬСЯ.**

После окончания нажмите [■] для предохранения двигателя устройства, а также экрана телевизора.

- На дисках +R/+RW общее число заголовков может отображаться неправильно.

Информация о дисках

Вы можете выбрать диск после проверки загруженных дисков с помощью экрана смены дисков "DISC CHANGE".

Диск можно выбрать непосредственно при помощи кнопок дисков на основном блоке устройства.

- 1 Нажмите [DISC], чтобы вывести на дисплей экран смены диска "DISC CHANGE".
Например:

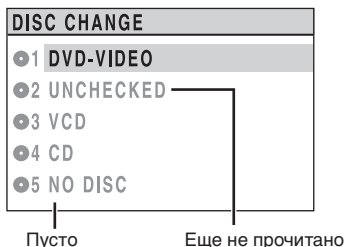

- 2 Для выбора и воспроизведения диска используйте кнопки с цифрами ([1] ~ [5]).

Чтобы очистить экран
Нажмите [DISC].

Последовательное воспроизведение CD (CD MODE)

VCD CD WMA MP3

Эта функция очень удобна, если Вы хотите последовательно воспроизвести несколько музыкальных CD-дисков. Перед воспроизведением убедитесь в том, что подходящий диск находится в положении воспроизведения. DVD, JPEG, MPEG4 и DivX пропускаются без воспроизведения.

В режиме остановки

- 1 Нажмите и удерживайте [-CD MODE].



- 2 Нажмите [▶, DVD/CD].

Для отмены режима CD (во время остановки)
Нажмите и удерживайте [-CD MODE].

Примечание:

- Если диск в позиции воспроизведения не является подходящим (например: DVD), CD MODE не работает.
- Функция контроля воспроизведения Video CD выключена.
- Вы не можете изменить режим во время воспроизведения или в режиме запрограммированного или произвольного воспроизведения.
- Чтобы воспроизвести DVD, нажмите и удерживайте [-CD MODE] еще раз для отмены режима CD MODE. (Режим CD также отменяется, когда Вы открываете текущий лоток для диска, переключаете аппарат в режим ожидания или выбираете другой источник звука.)

Повторное воспроизведение

(Только когда возможно отображение на дисплее прошедшего времени воспроизведения.)

(Во время воспроизведения)

Несколько раз нажмите и удерживайте кнопку [-REPEAT], чтобы выбрать элементы, которые необходимо повторить.

Например: **DVD-V**

TITLE (Раздел) → CHAPTER (Глава) → OFF (Выкл.)

Для отмены нажмите "OFF".

Показанные пункты различаются в зависимости от типа диска и режима воспроизведения.

Запрограммированное воспроизведение и воспроизведение в случайном порядке

Нажмите кнопку [PLAY MODE] во время остановки или в режиме "RESUME".

Например: **DVD-V**

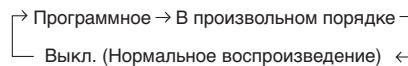

Для выхода из режима воспроизведения по списку или режима случайного воспроизведения во время остановки.

Несколько раз нажмите кнопку [PLAY MODE].

- **DVD-V** Некоторые пункты не могут быть воспроизведены, даже если Вы их запрограммировали.
- Функции программного воспроизведения и воспроизведения в произвольном порядке действуют только в пределах выбранной папки "AUDIO", "PICTURE" и "VIDEO".

Программируемое воспроизведение (до 30 пунктов)

1- Программа диска (Когда режим CD выключен)

DVD-V VCD CD WMA MP3 JPEG MPEG4 DivX

Можно запрограммировать все пункты на диске.

1 Нажмите [▲, ▼] и затем [OK], чтобы выбрать элементы, которые необходимо запрограммировать.

- Для выбора из предыдущих папок нажмите [RETURN].
- Повторите эту операцию для программирования остальных элементов.

Например: **DVD-V**

DVD-V PROGRAM	
SELECT TITLE	TITLE CHAP.
TITLE 1	1
TITLE 2	2
TITLE 3	3
TITLE 4	4
	5
	6
	7
	8
	9
	10

START:PLAY CLEAR ALL



DVD-V PROGRAM	
SELECT CHAPTER	TITLE CHAP.
ALL	1 2 1
CHAP. 1	2 2 2
CHAP. 2	3 3 6
CHAP. 3	4 3 3
CHAP. 4	5 5 1
CHAP. 5	6 5 5
CHAP. 6	7 5 7
CHAP. 7	8 5 8
CHAP. 8	9 2 1
CHAP. 9	10 2 4

START:PLAY AN EL: AN EL CLEAR ALL

2 Нажмите [▶, DVD/CD].

Все-Программа диска (Когда режим CD включен) (⇒ стр. 13)

VCD CD WMA MP3

Вы можете запрограммировать все пункты на всех дисках.

1 Нажмите [▲, ▼] и затем [OK], чтобы выбрать диск.

2 Нажмите [▲, ▼] и затем [OK], чтобы выбрать пункт(ы) для программирования.

- Для выбора из предыдущих папок нажмите [RETURN].
- Повторите это действие, чтобы запрограммировать другие пункты.

3 Нажмите [▶, DVD/CD].

Для удаления выбранной программы

1. Нажмите [▲, ▼], чтобы выбрать пункт.
2. Нажмите и удерживайте [-CANCEL].

Чтобы удалить всю программу

Выберите "CLEAR ALL" с помощью [▶] и нажмите [OK].

Примечание:

Программа остается в памяти, если не произойдет следующего:

- Откроется лоток текущего диска.
- Будет выбран другой источник.
- Аппарат переключится в режим ожидания.
- Включится или выключится режим CD.
- Будет вручную выбран другой диск (при выключенном режиме CD).

Произвольное воспроизведение

1- Воспроизведение в случайном порядке дорожек диска (Когда режим CD выключен)

VCD CD

Можно воспроизвести все пункты на диске в произвольном порядке.

DVD-V WMA MP3 JPEG MPEG4 DivX

Можно воспроизвести выбранный (-е) пункт (-ы) на диске в произвольном порядке.

1 Нажмите [▲, ▼] и затем [OK], чтобы выбрать заголовок.

Например: **DVD-V**

DVD-V RANDOM	
SELECT TITLE	
TITLE 1	
TITLE 2	
TITLE 3	
TITLE 4	
TITLE 5	
TITLE 6	
TITLE 7	

PRESS PLAY TO START



DVD-V RANDOM	
SELECT TITLE	
* TITLE 1	
TITLE 2	
TITLE 3	
TITLE 4	
TITLE 5	
TITLE 6	
TITLE 7	

PRESS PLAY TO START

Нажмите [OK] еще раз, чтобы отменить выбор.

2 Нажмите [▶, DVD/CD].

Все-Воспроизведение в случайном порядке дорожек диска (Когда режим CD включен) (⇒ стр. 13)

VCD CD WMA MP3

Вы можете воспроизводить все пункты на всех дисках в произвольном порядке.

Нажмите [▶, DVD/CD].

Например: **CD**

ALL DISC RANDOM
PRESS PLAY TO START

Воспроизведение дисков с данными

Выберите "DATA" в разделе "OTHERS" (→ стр. 20) для воспроизведения записей в форматах WMA, MP3, JPEG, MPEG4, DivX или DivX.

WMA MP3 JPEG MPEG4 DivX



Воспроизведение элементов из меню

Когда диск содержит как видео формат (MPEG4/DivX), так и другие форматы, (WMA/MP3/JPEG), появляется экран "PLAYBACK MENU".

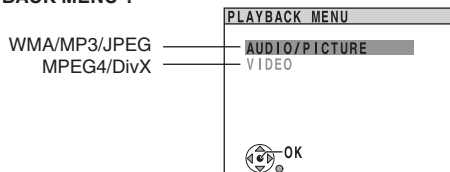

Нажмите [▲, ▼] и затем [OK], чтобы выбрать "AUDIO/PICTURE" или "VIDEO".



Воспроизведение из выбранного пункта

1 Нажмите [MENU].

Например:

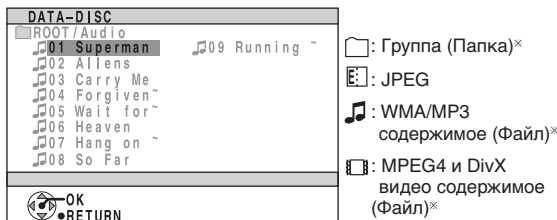

* В данных инструкциях файлы рассматриваются таким же образом, как содержимое и папки рассматриваются в качестве групп. Максимальное количество символов в названии файла или папки: примерно 12 знаков

2 Нажмите [▲, ▼, ◀, ▶] и затем [OK], чтобы выбрать группу. После перечисления всего содержания в одной группе появляется список для следующей группы.

3 Нажмите [▲, ▼, ◀, ▶] и затем [OK], чтобы начать воспроизведение с выбранного контента.

Чтобы выйти из экрана

Нажмите [MENU].

Выбор изображения в меню Контрольных изображений

JPEG

(Пока изображение отображается на дисплее)

1 Нажмите [TOP MENU].

Название группы Номер группы и содержания

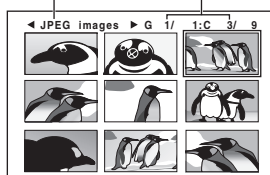

2 Нажмите [▲, ▼, ◀, ▶] для выбора изображения.

Чтобы выйти из экрана

Нажмите [MENU] или [RETURN].

Воспроизведение дисков RAM и DVD-R/-RW (DVD-VR)

DVD-VR

- Заголовки появляются, только если они записаны на диске.
- Вы не можете редактировать программы, списки воспроизведения и заголовки дисков.



Воспроизведение программ

(В режиме остановки)

1 Нажмите [DIRECT NAVIGATOR].

Например:

PG	DATE	LENGTH	TITLE
1	01/01 00:00	0:00:21	LIVE CONCERT
2	01/01 00:00	0:00:56	AUTO ACTION
3	01/01 00:00	0:00:23	CINEMA

OK RETURN

2 Для выбора из программы нажмите [▲, ▼].

Нажмите [◀, ▶] для перехода со страницы на страницы.

3 Нажмите [OK].

Чтобы выйти из экрана

Нажмите [DIRECT NAVIGATOR].



Воспроизведение списка воспроизведения

Применимо, только когда диск содержит список воспроизведения.

(В режиме остановки)

1 Нажмите [PLAYLIST].

Например:

PL	DATE	LENGTH	TITLE
1	01/10 11:43	0:05:41	CITY PENGUIN
2	01/10 11:48	0:00:46	FOOTBALL
3	01/10 12:02	0:00:15	SPECIAL

OK RETURN

2 Для выбора из списка воспроизведения нажмите [▲, ▼].

Нажмите [◀, ▶], чтобы перейти от страницы к странице.

3 Нажмите [OK].

Чтобы выйти из экрана

Нажмите [PLAYLIST].

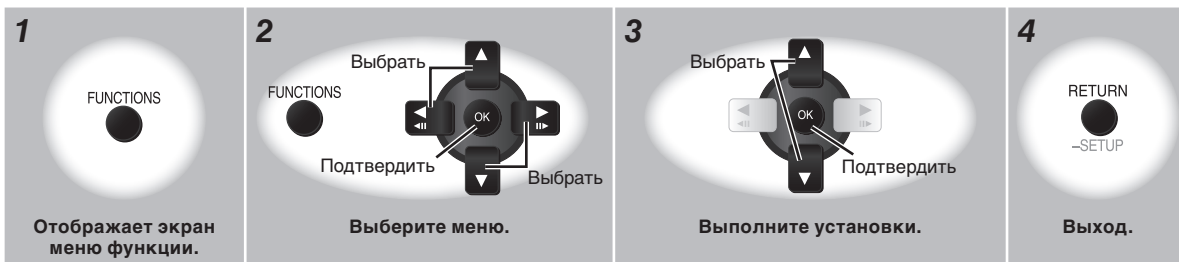

Отображаемые опции отличаются, в зависимости от типа диска, а также от формата записи.

Меню функций

<p>TRACK SEARCH TITLE SEARCH CONTENT SEARCH CHAPTER SEARCH PG (Программа) SEARCH PL (Список воспроизведения) SEARCH</p>	<p>Чтобы начать с определенного элемента VCD Когда используется функция контроля воспроизведения, это не работает. Например: DVD-V</p> <div style="border: 1px solid black; padding: 2px;"> <p>T5 C13 1:ENG 2/0 ch ^{DD} x1.0 OFF OFF </p> <p>TITLE SEARCH</p> </div>
<p>AUDIO</p>	<p>Например: DVD-V</p> <div style="border: 1px solid black; padding: 2px;"> <p>T5 C13 1:ENG 2/0 ch ^{DD} x1.0 OFF OFF </p> <p>AUDIO</p> </div> <p>DVD-V DivX (с несколькими звуковыми дорожками) Для выбора аудио саундтрека DVD-VR VCD Для выбора "L", "R", "L+R" или "L R" DVD-V (Диск караоке) Для выбора "ON" или "OFF" для песен Чтобы выбрать "OFF", "V1", "V2" или "V1+V2" для различного выбора вокального исполнения Фактические действия зависят от диска. Прочитайте дополнительную информацию в инструкции к диску.</p> <p>Тип сигнала/данных LPCM/PPCM/DDDigital/DTS/MP3/MPEG: Тип сигнала кГц (Частота выборки)/бит/к(Количество каналов) Например: 3/2 .1ch</p> <ul style="list-style-type: none"> 1: Низкочастотный эффект (не высвечивается, если нет сигнала) 0: Без функции объемного звука 1: Моно объемный звук 2: Stereo объемный звук (левый/правый) 1: Центральный 2: Передний левый + Передний правый 3: Передний левый + Передний правый + Центральный <p>DivX При изменении настроек воспроизведения звука на видеодиске DivX может потребоваться некоторое время для начала воспроизведения.</p>
<p>PLAY SPEED</p>	<p>Чтобы изменить скорость воспроизведения – от "x0.6" до "x1.4" (в шаг, равный 0.1-единицы) Например: DVD-V</p> <div style="border: 1px solid black; padding: 2px;"> <p>T5 C13 1:ENG 2/0 ch ^{DD} x1.0 OFF OFF </p> <p>PLAY SPEED</p> </div> <p>DVD-V DVD-VR</p> <ul style="list-style-type: none"> • Для возобновления нормального воспроизведения нажмите [▶, DVD/CD]. • После изменения скорости. <ul style="list-style-type: none"> – Выходной аудио сигнал переключается в режим 2-канального стерео. – Частота дискретизации 96 кГц преобразовывается в 48 кГц. • Данная функция может не работать, в зависимости от записи диска.

RCV0313

Меню функций (продолжение)

DATE DISPLAY	<p>JPEG : OFF ↔ ON</p> <p>C4 <input type="checkbox"/> JPEG DATE OFF</p> <p>⊙ OFF</p> <p>DATE DISPLAY</p>
REPEAT MODE	<p>(⇒ стр. 13, Повторное воспроизведение)</p> <p>C---- <input type="checkbox"/> JPEG DATE OFF</p> <p>⊙ OFF</p> <p>REPEAT MODE</p> <p>Повтор фрагмента A-B (Повтор заданной части) За исключением DVD-VR (часть с неподвижным изображением) JPEG MPEG4 DivX VCD (SVCD) Нажмите [OK] в начальной и конечной точках. Для отмены выберите "OFF".</p>
ROTATION	<p>Чтобы повернуть изображение (в режиме паузы)</p> <p>JPEG : 0 ↔ 90 ↔ 180 ↔ 270</p> <p>C4 <input type="checkbox"/> JPEG DATE OFF</p> <p>⊙ OFF</p> <p>ROTATION</p>
SUBTITLE	<p>Для выбора языка субтитров Например: DVD-V</p> <p>T5 C13 <input type="checkbox"/> 1: ENG 2/0 ch <input type="checkbox"/> x1.0</p> <p>⊙ OFF <input type="checkbox"/> OFF</p> <p>SUBTITLE</p> <p>DVD-V DivX (со многими субтитрами) VCD (только SVCD)</p> <ul style="list-style-type: none"> • На дисках +R/+RW номер субтитров может быть показан для субтитров, которые не высвечиваются • DVD-VR Надписи "ON" (вкл.) или "OFF" (выкл.) появляются только при использовании дисков, содержащих появляющуюся/исчезающую информацию о субтитрах (появляющаяся/исчезающая информация о субтитрах не может быть записана при использовании магнитофонов Panasonic DVD)
ANGLE	<p>(с несколькими углами) Для выбора угла видеоизображения Например: DVD-V</p> <p>T5 C13 <input type="checkbox"/> 1: ENG 2/0 ch <input type="checkbox"/> x1.0</p> <p>⊙ OFF <input type="checkbox"/> OFF</p> <p>ANGLE</p>
PICTURE MODE	<p>Например: DVD-V</p> <p><input type="checkbox"/> NORMAL <input type="checkbox"/> NORMAL</p> <p>PICTURE MODE</p> <p>NORMAL : Нормальное изображение. CINEMA1 : Придает изображению больше насыщенности и выделяет детали в темных сценах. CINEMA2 : Делает изображения более резкими и выделяет детали в темных сценах. DYNAMIC : Увеличивает уровень контрастности для изображений с высоким разрешением. ANIMATION : Подходит для анимации.</p>
ZOOM	<p>Чтобы выбрать различный масштаб изменения изображения Например: DVD-V</p> <p><input type="checkbox"/> NORMAL <input type="checkbox"/> NORMAL</p> <p>ZOOM</p> <p>NORMAL AUTO (DVD-VR DVD-V VCD) x2 x4</p> <ul style="list-style-type: none"> • JPEG : в режиме паузы

Меню функций (продолжение)

TRANSFER MODE

Например: **DVD-V**

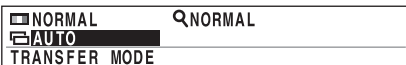

Если Вы выбрали "PROGRESSIVE" (стр. 20, "VIDEO OUT I/P"), выберите метод преобразования выходного построчного сигнала для соответствия типу воспроизводимого материала.
 – При открытии лотка для диска, отключении устройства или выборе другого источника настройка переключится на AUTO или AUTO1.

При воспроизведении дисков PAL

AUTO : Автоматически определяет пленку и видеоматериал и соответственно конвертирует его.

VIDEO : Выберите при использовании AUTO и в случае искажения воспроизводимого видеоизображения.

FILM : Когда выбран AUTO, выберите данную настройку, если края пленки содержат видимые зазубрины или неровности. Тем не менее, если видео содержимое искажено, как показано на рисунке справа, выберите AUTO.



При воспроизведении дисков NTSC

AUTO1 : Автоматически определяет пленку и видеоматериал и соответственно конвертирует его.

AUTO2 : В добавлении к AUTO1, автоматически определяет пленку, содержащую различные частоты смены кадров, и соответственно конвертирует его.

VIDEO : Выберите при использовании AUTO1 и AUTO2 и в случае искажения воспроизводимого видеоизображения.

SOURCE SELECT

DivX

При выборе "AUTO" содержимое DivX определяется и выводится автоматически. Если изображение искажено, выберите "INTERLACE" (чересстрочная развертка) или "PROGRESSIVE" (построчная развертка) в зависимости от используемого способа записи содержимого на диск.

AUTO

INTERLACE

PROGRESSIVE

Например:



DIALOGUE ENHANCER

Чтобы легче прослушивать диалог в фильмах

Например: **DVD-V**



DVD-V (Dolby Digital, DTS, MPEG, 3-канальный звук или с большим количеством каналов, с записанным на центральном канале диалогом)

DivX (Dolby Digital, 3-канальный звук или с большим количеством каналов, с записанным на центральном канале диалогом).

OFF ↔ **ON**

Диски — Изменение установок плеера

1

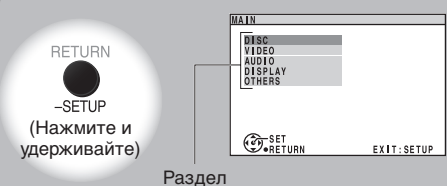

RETURN
-SETUP
(Нажмите и удерживайте)

Раздел

Отображает MAIN (главное) меню.

2

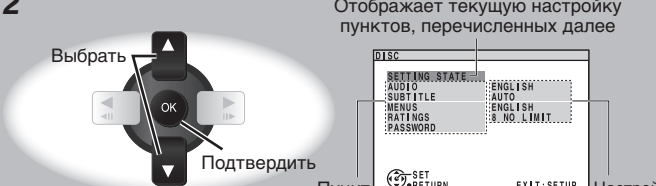

Выбрать

Подтвердить

Отображает текущую настройку пунктов, перечисленных далее

Пункт

Настройка

Выберите раздел.

3

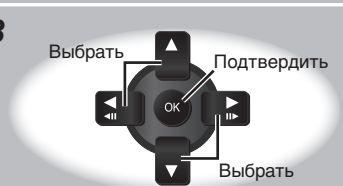

Выбрать

Подтвердить

Выберите пункт.

4



Выбрать

Подтвердить

Выполните настройки.

5



RETURN
-SETUP

Выход.

- Установки сохраняются даже при переключении аппарата в режим ожидания.
- В следующей таблице подчеркнутые пункты являются заводскими стандартными настройками.

Функция QUICK SETUP позволяет производить последовательную настройку пунктов в затененной области.

MAIN меню	
■ Раздел "DISC"	
AUDIO Выберите язык аудио.	<ul style="list-style-type: none"> • ENGLISH • HUNGARIAN • FRENCH • CZECH • SPANISH • POLISH • GERMAN • ORIGINAL*1 • RUSSIAN • OTHER ---- *2
SUBTITLE Выберите язык субтитров.	<ul style="list-style-type: none"> • AUTO *4 • RUSSIAN • ENGLISH • HUNGARIAN • FRENCH • CZECH • SPANISH • POLISH • GERMAN • OTHER ---- *2
MENUS Выберите язык для меню диска. Изменение языка меню в QUICK SETUP изменяет также эту установку.	<ul style="list-style-type: none"> • ENGLISH • HUNGARIAN • FRENCH • CZECH • SPANISH • POLISH • GERMAN • RUSSIAN
RATINGS Установка уровня ограничений для просмотра дисков DVD-Video.	<p>Установка рейтингов (Когда выбран уровень 8)</p> <ul style="list-style-type: none"> • 0 LOCK ALL: Чтобы предотвратить воспроизведение дисков без уровней рейтинга. • 1 to 7: Чтобы запретить воспроизведение DVD-Video с соответствующим уровнем ограничения, указанным на них. • 8 NO LIMIT <p>При установке уровня ограничений отображается окно пароля. Следуйте инструкциям на экране. Не забудьте свой пароль. Если в аппарат вставлен диск DVD-Video, уровень ограничений которого превышает установленный уровень, отображается окно с сообщением. Введите свой пароль и следуйте инструкциям на экране.</p>
PASSWORD Измените пароль в "RATINGS".	<ul style="list-style-type: none"> • SETTING • CHANGE: Следуйте инструкциям на экране.
■ Раздел "VIDEO"	
TV ASPECT Выберите установку, соответствующую Вашему телевизору и предпочтениям.	<ul style="list-style-type: none"> • 4:3PAN&SCAN: Телевизор с обычным форматным соотношением (4:3) Широкоэкранное изображение обрезается так, что оно заполняет экран (если только это не запрещено диском). • 4:3LETTERBOX: Телевизор с обычным форматным соотношением (4:3) Широкоэкранное программное обеспечение показывается в стиле "конверта". • 4:3ZOOM: Телевизор с обычным форматным соотношением (4:3) Масштаб изображения дается крупным и мелким планом. • 16:9NORMAL: Широкоэкранный телевизор (16:9) Горизонтально растягивает изображения. • 16:9SHRINK: Широкоэкранный телевизор (16:9) Изображения появляются в центре экрана. • 16:9ZOOM: Широкоэкранный телевизор (16:9) Увеличивается до соотношения 4:3.

ГЛАВНОЕ меню (продолжение)

Раздел "VIDEO" (продолжение)

TV TYPE Выберите для соответствия типу телевизора.	<ul style="list-style-type: none"> • STANDARD • PROJECTION • CRT • PLASMA • LCD
TIME DELAY Когда выполнено подключение с плазменным дисплеем, подрегулируйте, если Вы заметите, что аудио сигнал не синхронизирован с видео сигналом.	<ul style="list-style-type: none"> • 0 ms/AUTO • 20 ms • 40 ms • 60 ms • 80 ms • 100 ms
NTSC DISC OUT Выберите, какой сигнал, PAL 60 или NTSC, будет выводиться при воспроизведении дисков NTSC (⇒ стр. 7, Видео системы).	<ul style="list-style-type: none"> • NTSC: При подключении к телевизору NTSC. • PAL60: При подключении к телевизору PAL.
STILL MODE Определяет тип изображения, показываемого во время паузы.	<ul style="list-style-type: none"> • AUTO • FIELD*4 : Изображение не является нерезким, но общее качество изображения ниже. • FRAME*4: Общее качество высокое, но изображение может казаться нерезким.
VIDEO OUT (I/P) Выберите "PROGRESSIVE" (прогрессивный) только при подключении к совместимому с телевизором прогрессивному выходному гнезду.	<ul style="list-style-type: none"> • INTERLACE • PROGRESSIVE (появится экран с сообщениями, следуйте отображаемым на экране инструкциям)

■ Раздел "AUDIO"

PCM OUTPUT (⇒ стр. 28, Цифровой выход)	<ul style="list-style-type: none"> • UP TO 48kHz • UP TO 96kHz
DOLBY DIGITAL (⇒ стр. 28, Цифровой выход)	<ul style="list-style-type: none"> • BITSTREAM • PCM
DTS (⇒ стр. 28, Цифровой выход)	<ul style="list-style-type: none"> • BITSTREAM • PCM
MPEG (⇒ стр. 28, Цифровой выход)	<ul style="list-style-type: none"> • BITSTREAM • PCM
DYNAMIC RANGE	<ul style="list-style-type: none"> • ON: Регулирует четкость даже при низком уровне громкости. Подходит для вечерних просмотров. (Работает только с Dolby Digital) • OFF

■ Раздел "DISPLAY"

LANGUAGE	<ul style="list-style-type: none"> • ENGLISH • FRANÇAIS • ESPAÑOL • DEUTSCH • РУССКИЙ • MAGYAR • ČESKY • POLSKI
-----------------	---

■ Раздел "OTHERS"

REGISTRATION DivX Отображает регистрационный код изделия.	<ul style="list-style-type: none"> • SHOW CODE <p>Данный регистрационный код необходим для приобретения и воспроизведения содержимого DivX Video-on-Demand (VOD). (⇒ стр. 21, "O содержимом DivX VOD")</p>
JPEG TIME Установите скорость демонстрации слайдов. Заводская установка: 3 SEC	<ul style="list-style-type: none"> • 1 SEC до 15 SEC (в шаг, равный 1 единицам) • 15 SEC до 60 SEC (в шаг, равный 5 единицам) • 60 SEC до 180 SEC (в шаг, равный 30 единицам)
QUICK SETUP	<ul style="list-style-type: none"> • SET • YES (Следуйте инструкциям на экране.) • NO
DVD-VR/DATA Выберите для воспроизведения только формата DVD-VR или DATA. (⇒ стр. 15).	<ul style="list-style-type: none"> • DVD-VR: Воспроизведение видеопрограмм на DVD-RAM или DVD-R/RW. • DATA: Воспроизведение файлов данных на DVD-RAM или DVD-R/RW.
DEFAULTS Это возвращает все значения в MAIN меню к стандартным настройкам.	<ul style="list-style-type: none"> • RESET <p>Если установлена функция "RATINGS" (⇒ стр. 19), отображается окно пароля. Введите, пожалуйста, тот же пароль, затем выключите аппарат и включите его снова.</p>

*1 Выбирается оригинальный язык, заданный для диска.

*2 Введите числовой код, руководствуясь таблицей (⇒ стр. 34).

*3 Если язык, выбранный для "AUDIO" недоступен, субтитры будут отображаться на этом языке (если они имеются на диске).

*4 Смотрите "Видеокадры и поля" (⇒ стр. 29, Глоссарий).

О содержимом DivX VOD

Содержимое дисков DivX Video-on-Demand (VOD) зашифровано в целях защиты авторских прав. Для воспроизведения содержимого дисков в формате DivX VOD на данном аппарате необходимо сначала его зарегистрировать.

Для приобретения контента DivX VOD необходимо ввести регистрационный код аппарата и зарегистрировать его. Чтобы выполнить это, следуйте он-лайн инструкциям. Более подробную информацию о DivX VOD можно получить на веб-сайте по адресу www.divx.com/vod.

■ Отображение регистрационного кода аппарата (→ стр. 20, "REGISTRATION" в разделе "OTHERS")

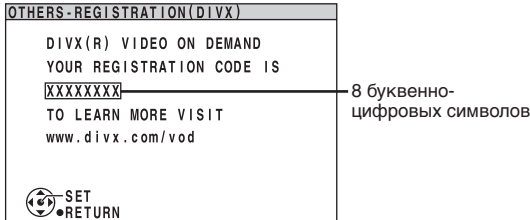

- Рекомендуем записать этот код для справки на будущее.
- После первого воспроизведения контента DivX VOD в "REGISTRATION (DIVX)" появится другой регистрационный код. Не используйте этот регистрационный код для приобретения контента DivX VOD. Если Вы воспользуетесь этим кодом при покупке контента DivX VOD, а затем воспроизведете контент на данном аппарате, Вы не сможете больше воспроизвести контент, который Вы приобрели, используя предыдущий код.
- Если, покупая контент DivX VOD, Вы используете регистрационный код, отличающийся от кода аппарата, Вы не сможете воспроизвести данный контент. (На экране появится сообщение "AUTHORIZATION ERROR")

■ Относительно контента DivX, который можно воспроизводить установленное количество раз

Некоторый контент DivX VOD можно воспроизвести лишь заданное число раз. Во время воспроизведения содержимого отображается оставшееся количество раз. Невозможно воспроизвести содержимое, если оставшееся число раз – ноль. (На экране отображается индикация "RENTAL EXPIRED")

При воспроизведении данного контента

- Оставшееся количество воспроизведений уменьшается на один, если
 - Вы нажимаете [⏪] или нажимаете и удерживаете [-SETUP].
 - Вы нажимаете [■]. [Нажмите [||] (пауза), чтобы приостановить воспроизведение.]
 - нажать [⏮] (пропуск) или [⏭] (поиск) и т.д., и перейти к другому содержимому, или к началу воспроизводимого содержимого.

- Функция возобновления (→ стр. 11, Остановка) не работает.

Советы по созданию дисков с данными

- При наличии более восьми групп, группы, начиная с восьмой, будут отображаться на одной вертикальной линии в окне меню.
- Изображения на экранном меню и на экране компьютера могут отличаться.
- Данное устройство не может воспроизводить файлы, записанные с использованием программного обеспечения пакетной записи.

DVD-RAM

- Диски должны соответствовать UDF 2.0.

DVD-R/RW

- Диски должны соответствовать UDF bridge (UDF 1.02/ISO9660).
- Это устройство не поддерживает запись, создаваемую в несколько сеансов. Воспроизводится только стандартный сеанс.

CD-R/RW

- Диски должны соответствовать стандарту ISO9660 уровень 1 или 2 (за исключением расширенных форматов).
- Данный аппарат поддерживает запись, создаваемую в несколько сеансов, но если имеется множество сеансов, для начала воспроизведения потребуется больше времени. Чтобы избежать этого, сведите количество сеансов к минимуму.

Присваивание имен папкам и файлам

На данном устройстве файлы рассматриваются как контент, а папки как группы.

Во время записи присвойте имена папкам и файлам. Это должны быть номера с одинаковым количеством цифр, которые должны указываться в порядке, в котором Вы хотите воспроизводить их (иногда это может не работать). Файлы должны иметь расширение (→ см. ниже).

WMA (Расширение: ".WMA" или ".wma")

- Совместимая степень сжатия: между 48 кб/сек и 320 кб/сек.
- Вы не можете воспроизводить файлы WMA, имеющие защиту от копирования.
- Данный аппарат не поддерживает формат Multiple Bit Rate (MBR).

MP3 (Расширение: ".MP3" или ".mp3")

- Данный аппарат не поддерживает тэги ID3.
- Частота дискретизации и степень сжатия:
 - DVD-RAM, DVD-R/RW: 11,02, 12, 22,05, 24 кГц (8 кб/сек до 160 кб/сек), 44,1 и 48 кГц (32 кб/сек до 320 кб/сек)
 - CD-R/RW: 8, 11,02, 12, 16, 22,05, 24 кГц (8 кб/сек до 160 кб/сек), 32, 44,1 и 48 кГц (32 кб/сек до 320 кб/сек)

JPEG (Расширение: ".JPG", ".jpg", ".JPEG" или ".jpeg")

- Файлы JPEG, снятые на цифровой камере, соответствующей стандарту DCF (Design rule for Camera File system) Версия 1.0 отображаются. Файлы, измененные, отредактированные или сохраненные с помощью компьютерного программного обеспечения для редактирования изображения, могут не отображаться.
- Данное устройство не может воспроизводить движущиеся изображения, MOTION JPEG и другие подобные форматы, а также неподвижные изображения не в формате JPEG (Например: TIFF) или воспроизводить изображения с присоединенным звуком.

MPEG4 (Расширение: ".ASF" или ".asf")

- На данном устройстве Вы можете воспроизводить данные в формате MPEG4 [соответствующие техническим условиям SD VIDEO (стандарт ASF)/MPEG4 (Simple Profile) видеосистема/ G.726 аудиосистема], записанные мультикамерами Panasonic SD или DVD-видеокодерами.
- Дата записи может отличаться от действительной даты.

DivX (Расширение: ".DIVX", ".divx", ".AVI" или ".avi")

- Возможно воспроизведение всех версий DivX® video (включая DivX®6) [DivX видеосистемы/MP3, Dolby Digital или MPEG аудиосистемы] со стандартным воспроизведением медиа файлов DivX®. Функции, добавленные с DivX Ultra не поддерживаются.
- Файлы DivX, размер которых превышает 2 Гб, или файлы, не имеющие указателя, могут воспроизводиться данным устройством неправильно.
- Данное устройство поддерживает все разрешения вплоть до 720 x 480 (NTSC)/720 x 576 (PAL).
- На данном устройстве можно выбрать до восьми типов звучания и субтитров.



Ручная настройка

- 1 Нажмите [FM/AM], чтобы выбрать диапазон “FM” или “AM”:
- 2 Нажмите [◀◀] или [▶▶] (основной аппарат: [∨/REW/◀◀] или [∧/FF/▶▶]) для настройки на частоту необходимой станции.
 - При приеме FM-стереопрограммы горит индикация “ST”:
 - Чтобы начать автоматическую настройку, нажмите и удерживайте кнопку [◀◀] или [▶▶], пока значение частоты не начнет прокручиваться. Настройка остановится, когда будет найдена радиостанция.



Улучшение качества звука в диапазоне FM

Нажмите [PLAY MODE], чтобы на дисплее отобразилось сообщение “MONO”.

Выберите режим моно звука и шумопонижения, если сигнал слабый.

Нажмите кнопку [PLAY MODE] еще раз, чтобы отменить режим. При изменении частоты режим “MONO” также отменяется.

Предустановки памяти

Можно предварительно установить 30 FM и 15 AM станций.

Подготовка

Нажмите [FM/AM], чтобы выбрать диапазон “FM” или “AM”:

Автоматическая предустановка

- 1 Настройте на частоту, с которой необходимо начать предварительную установку.
- 2 Нажмите и удерживайте [OK], чтобы начать предварительную настройку.



Тюнер осуществляет предварительную настройку всех станций, которые он может принять, на каналы в восходящем порядке. После завершения осуществляется настройка на последнюю зарегистрированную в памяти станцию.

Ручная предустановка

- 1 Нажмите [◀◀] или [▶▶], чтобы настроиться на нужную станцию.
- 2 Нажмите [OK].
- 3 Для выбора канала используйте кнопки с цифрами. Для каналов с 10 по 30 нажмите [≥10], затем две цифры. Станция, которая занимает канал, будет стерта, если на этот канал предварительно установлена другая станция.

Выбор предустановленной станции

Нажмите цифровые кнопки для выбора канала.

ИЛИ

Нажмите [◀] или [▶], чтобы выбрать канал.

Кассетная лента - Воспроизведение и запись

TAPE Основное воспроизведение

Используйте кассеты типа "normal position". Кассеты типа "high position" и "metal position" могут воспроизводиться, но аппарат не способен идентифицировать характеристики этих кассет.

- 1 Нажмите [◀▶, TAPE].**
Аппарат включится.
Если загружена кассета, воспроизведение начинается автоматически (Воспроизведение одним касанием).
- 2 Нажмите [▲, OPEN] и вставьте кассету.**
Вставьте кассету так, чтобы сторона для записи была обращена к Вам, а открытая часть ленты – вниз. Закройте держатель рукой.
- 3 Чтобы начать воспроизведение, нажмите [▶▶, TAPE].**
Каждый раз, когда Вы нажимаете кнопку:
▶▶ ↔ ◀◀
▶▶: Воспроизводится сторона в прямом направлении.
◀◀: Воспроизводится сторона в обратном направлении.

TAPE Запись

Выбор кассет для записи
Используйте кассеты типа "normal position". Кассеты типа "high" и "metal" могут использоваться, но аппарат не сможет правильно записывать или стирать их.

Подготовка
Перемотайте начальный участок ленты так, чтобы запись могла начаться немедленно.
Нажмите [◀▶, TAPE] и затем [■].

- 1 Нажмите [▲, OPEN] на основном блоке и вставьте кассету для записи.**
Направление ленты автоматически устанавливается на "F":
Вставьте кассету так, чтобы сторона для записи была обращена к Вам, а открытая часть ленты – вниз.
- 2 Выберите реверсный режим.**
Каждый раз при нажатии кнопки [PLAY MODE]:
 - ▶▶: Осуществляется запись только на одной стороне.
 - ◀◀: Осуществляется запись на обеих сторонах.
(в прямом направлении → в обратном направлении)
"◀▶▶" автоматически сменится на "▶▶▶" после нажатия кнопки [● REC, TAPE] на основном аппарате.

- 3 Выберите источник для записи.**
 - **Запись радиопрограмм:**
Выберите заранее установленную радиостанцию (⇒ стр. 22).
 - **Запись на диск или устройство USB:**

- 1 Диск**
Вставьте диск, на который Вы хотите выполнить запись.
Нажмите [▶, DVD/CD] и затем [■].
 - USB**
Подключите USB устройство хранения информации.
(⇒ стр. 27)
Нажмите [▶, USB] и затем дважды нажмите [■].
- ② Подготовьте необходимый режим записи диска.
Для записи запрограммированных пунктов выполните действия 1 и 2, "Запрограммированное воспроизведение (до 30 пунктов)" (⇒ стр. 14).
Убедитесь в том, что диск остановлен.

- **Запись через порт MUSIC PORT или AUX**
Подключите внешнее оборудование. (⇒ стр. 27, 28)
Нажмите [EXT-IN], чтобы выбрать "MUSIC PORT" или "AUX".
Начните воспроизведение от внешнего оборудования.

- 4 Для начала записи нажмите [● REC, TAPE].**

PLAY MODE Режим реверса

Каждый раз при нажатии кнопки [PLAY MODE]:

-
- ▶▶: Воспроизводится одна сторона.
 - ◀◀: Воспроизводятся обе стороны.
(в прямом направлении → в обратном направлении)
Воспроизведение останавливается в конце стороны обратного направления.
 - ◀▶▶: Обе стороны будут воспроизводиться непрерывно, пока не будет нажата кнопка [■].

Для	Действие
Остановки воспроизведения кассеты	Нажмите [■].
Быстрой перемотки в прямом и обратном направлении	Нажмите [i◀◀, /REW] или [▶▶i, /FF] в режиме остановки.

Примечание:

- Ленты, время воспроизведения которых превышает 100 минут, тонкие. Они могут порваться или застрять в механизме.
- Провисающая лента может застрять в механизме, перед воспроизведением ее необходимо натянуть.
- При неправильном использовании бесконечные ленты могут запутаться в движущихся частях деки. Используйте ленты, соответствующие механизму автореверса этого аппарата.

Функция поиска музыкальных фрагментов ("TPS" - Tape Program Sensor)

Эта функция позволяет осуществлять поиск начала дорожки максимум до 9 дорожек.

Нажмите кнопку [i◀◀, √/REW] или [▶▶i, ^/FF] во время воспроизведения.
Воспроизведение возобновляется с найденной дорожки.

Примечание:
Функция поиска музыкальных фрагментов (TPS) может функционировать ненадлежащим образом в следующих случаях:

- если интервалы между дорожками менее 4 секунд
- если между дорожками имеются шумы
- если в пределах дорожек имеются незаписанные участки ленты

Для	Действие
остановки записи	Нажмите [■].
удаления записанного звука	1) Вставьте кассету, на которую будет проводиться запись. 2) Нажмите [◀▶, TAPE] и затем [■]. 3) Нажмите [● REC, TAPE].

Примечание:
Изменения уровня громкости и качества звука или звукового поля не оказывают влияния на запись.

Защита от стирания

На рисунке показано, как отодвинуть лапку защиты от стирания, чтобы защитить кассету от случайной записи. Чтобы еще раз записать на кассету, закройте отверстия, как это показано на рисунке.



Использование микрофона

Описание кнопок в разделе “Использование микрофона” предназначено для основного аппарата, если не указано иное.



Использование технологии микрофонного микширования

Можно использовать технологию микрофонного микширования с различных музыкальных источников (кассеты, диска, радио или другого оборудования, подключенного к данному аппарату).

1 Уменьшите уровень громкости с помощью [MIC VOL, MAX/MIN], а затем подключите микрофон к разъему для микрофона.

Используйте динамический микрофон.
Тип штекера: Ø6,3 мм монофонический

2 Начните воспроизведение музыкального источника.

3 Отрегулируйте уровень громкости микрофона и начните исполнение.

Примечание:

- Если во время использования микрофона слышны странные шумы (свист), отодвиньте микрофон от динамиков или уменьшите уровень громкости микрофона.
- Если микрофон не используется, отсоедините его от микрофонного разъема и уменьшите уровень громкости микрофона до значения “MIN”.
- Настройку звука можно выполнить, используя технологию микрофонного микширования, на запись это не повлияет.

TAPE

● REC

Запись с использованием технологии микрофонного микширования

1 Нажмите [△, OPEN] и вставьте кассету для записи. Вставьте кассету так, чтобы сторона для записи была обращена к Вам, а открытая часть ленты – вниз.

2 Уменьшите уровень громкости с помощью [MIC VOL, MAX/MIN], а затем подключите микрофон к разъему для микрофона.

3 Выберите музыкальный источник:

Если Вы поете под музыку, которая воспроизводится с дисков

Вставьте нужный диск (⇒ стр. 10).

Если Вы поете под музыку, которая воспроизводится с устройства USB

Подключение устройства USB. (⇒ стр. 27).
Применимо только в режиме остановки.

Если Вы поете под музыку, которая воспроизводится по радио

Выберите желаемую радиостанцию (⇒ стр. 22).

Если Вы поете с использованием другого оборудования

Подключите, и подготовьте другое оборудование (⇒ стр. 27).

4 Нажмите [● REC, TAPE] и начните микрофонное микширование.

TAPE

● REC

Для записи голоса

1 Нажмите [△, OPEN] и вставьте кассету для записи.

2 Уменьшите уровень громкости с помощью [MIC VOL, MAX/MIN], а затем подключите микрофон к разъему для микрофона.

3 Нажмите [● REC, TAPE], чтобы начать запись.

4 Скажите что-нибудь в микрофон и отрегулируйте уровень громкости с помощью [+/- VOLUME] и [MIC VOL, MAX/MIN].

Использование звуковых эффектов

Вы можете заметить ухудшение качества звука при использовании этих систем звукового поля с некоторыми источниками. Если это произойдет, выключите систему звукового поля.

A.SRND

Использование функции улучшенного пространственного звука

Наслаждайтесь эффектом, подобным эффекту объемного звучания, при воспроизведении дисков с эффектом объемного звучания. Кажется, что звук исходит от динамиков с обеих сторон от Вас.

Нажмите [A.SRND] (основной аппарат: [ADVANCED SURROUND]), чтобы выбрать "ADVANCED SURROUND ON" или "ADVANCED SURROUND OFF".

Оптимальное положение для прослушивания

- С некоторыми дисками эта функция не работает или имеет меньший эффект.
- Не используйте вместе с эффектами объемного звучания на другом оборудовании.

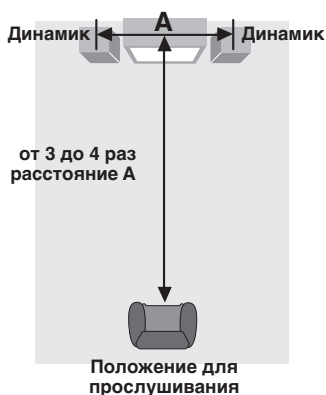

Положение для прослушивания

SOUND

Использование системы управления звуковым полем

Нажмите [SOUND], чтобы выбрать установку.

Каждый раз, когда Вы нажимаете кнопку:

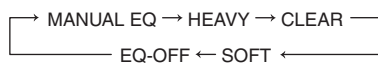

Настройка	Результат
HEAVY	Добавляет энергии року.
CLEAR	Делает высокие звуки более чистыми.
SOFT	Используйте эту установку для фоновой музыки.
EQ-OFF	Отменено (никакие эффекты не добавлены).
MANUAL EQ	(⇒ см. справа).

Чтобы проверить текущую установку

Нажмите [SOUND].

MANUAL EQ

Использование ручного эквалайзера (MANUAL EQ)

Создайте Ваши собственные звуковые эффекты.

Только при помощи пульта дистанционного управления

1 Нажмите [SOUND], чтобы выбрать "MANUAL EQ".

2 (В течение приблизительно 12 секунд)

Измените качество звука с помощью кнопок курсора.

① Выберите диапазон звука для регулирования с помощью [◀] или [▶].

BASS ↔ MID ↔ TREBLE



② Отрегулируйте уровень с помощью [◀◀, √/REW] или [▶▶, √/FF].

Повторите действия пункта 2, чтобы установить нужное качество звука.

Первоначальный дисплей восстанавливается на дисплейной панели в течение приблизительно 3 секунд.

Только при помощи основного устройства

Для изменения настройки MID и TREBLE

1 Нажмите [MANUEL EQ], чтобы выбрать "MID" или "TREBLE".

2 Отрегулируйте уровень с помощью [√/REW/◀◀] или [▶▶/√/FF].

Для изменения настройки Нижних звуковых частот

Поверните [-/+ , BASS CONTROL].

Примечание:

- Уровень высоты звука находится между -3 и +3.
- Изменения, которые Вы выполнили, сохраняются и автоматически вызываются в следующий раз, когда Вы выбираете режим "MANUAL EQ".

H.BASS

Использование функции H.Bass

Позволяет насладиться эффектом мощных нижних звуковых частот.

Нажмите [H.BASS], чтобы выбрать "H.BASS ON" или "H.BASS OFF".

Фактический эффект зависит от диска.

Использование таймеров



Настройка часов

Часы показывают время в 24-часовом формате.

- Нажмите [-CLOCK/TIMER], чтобы выбрать "CLOCK".
Каждый раз, когда Вы нажимаете кнопку:

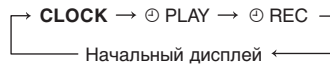

- В течение приблизительно 7 секунд**
Нажмите [◀◀, √/REW] или [▶▶, √/FF], чтобы установить время.
- Для завершения установки времени нажмите [-CLOCK/TIMER].

Отображение времени

Нажмите [-CLOCK/TIMER] один раз, когда аппарат включен или находится в режиме ожидания.
Время будет отображено на несколько секунд.

Примечание:

Регулярно переустанавливайте часы для поддержания точности.



Использование таймера воспроизведения или записи

Можно настроить таймер для включения аппарата в определенное время в качестве будильника (таймер воспроизведения) или выполнения записи с радио или другого источника, подключенного к музыкальному входу (таймер записи).

Таймеры воспроизведения и записи не могут использоваться одновременно.

Включите аппарат и установите часы.

Таймер	Действие
Таймер воспроизведения	подготовьте музыкальный источник, который хотите прослушать: устройство USB, кассету, один из компакт-дисков (1-5), радио или другое внешнее оборудование и установите уровень громкости.
Таймер записи	проверьте лапки защиты от стирания (→ стр. 23) и вставьте кассету (→ стр. 23); затем настройте радиостанцию (→ стр. 22) или выберите другое внешнее оборудование (→ стр. 27, 28).

- Нажмите [-CLOCK/TIMER] для включения функции таймера.
Каждый раз, когда Вы нажимаете кнопку:

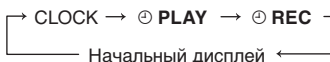

⊙PLAY : для установки таймера воспроизведения
⊙REC : для установки таймера записи
(Перейдите к следующему пункту **в течение 7 секунд**)

- В течение приблизительно 7 секунд**
Нажмите [◀◀, √/REW] или [▶▶, √/FF], чтобы установить время включения "ON".
- Нажмите [-CLOCK/TIMER], чтобы подтвердить.
- Для установки времени выключения "OFF" повторите шаги 2 и 3.

Включение таймера

- Для отображения индикатора таймера нажмите [⊙PLAY/REC].
Каждый раз, когда Вы нажимаете кнопку:

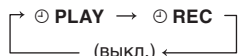

⊙PLAY : для включения таймера воспроизведения
⊙REC : для включения таймера записи
(Если начальное и конечное время или часы не были установлены, индикатор не появится.)

- Нажмите [⊙] для отключения аппарата.
Для функционирования таймера аппарат должен быть выключен.

Для	Действие
Изменения настроек	Повторите действия пунктов с 1 по 4 и 6.
Изменения источника или громкости	1) Нажмите [⊙PLAY/REC], чтобы удалить индикатор таймера с дисплея. 2) Смените источник или уровень громкости. 3) Выполните шаги 5 и 6.
Проверки настройки (когда аппарат включен или находится в режиме ожидания)	Нажмите [CLOCK/TIMER] несколько раз для выбора ⊙PLAY или ⊙REC.
Отмены	Нажмите [⊙PLAY/REC], чтобы удалить индикаторы таймера с дисплея.

При использовании аппарата после установки таймеров

После использования и перед выключением аппарата проверьте, чтобы была установлена необходимая кассета или диск.

Примечание:

- Таймер воспроизведения активируется в заданное время. Громкость звучания будет плавно увеличиваться до заданного уровня.
- Таймер записи включит устройство за 30 секунд до заданного времени. При этом звук будет временно отключен.
- Если таймер включен, он будет срабатывать в установленное время каждый день.
- Для срабатывания таймера устройство должно находиться в режиме ожидания.
- Если Вы выключили и снова включили устройство во время работы таймера, установка времени окончания не будет работать.
- Если для работы таймера в качестве источника сигнала выбран музыкальный входной разъем (MUSIC PORT) или AUX, система включается, и в качестве источника сигнала подключается музыкальный входной разъем (MUSIC PORT) или AUX. Если Вы желаете выполнить воспроизведение или запись с переносного аудио оборудования, включите режим воспроизведения данного оборудования, и увеличьте уровень громкости. (См. инструкцию по эксплуатации переносного аудио оборудования.)



Использование таймера ожидания

Эта функция позволяет настроить автоматическое выключение аппарата после установленного времени.

- Нажмите и удерживайте [-SLEEP], чтобы выбрать нужное время.

Каждый раз, когда Вы нажимаете и удерживаете кнопку:

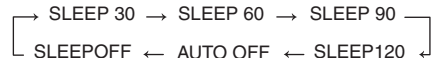

Для изменения настроек

Нажмите и удерживайте [-SLEEP], чтобы выбрать новую настройку.

Для подтверждения оставшегося времени

Нажмите и удерживайте [-SLEEP], чтобы отобразить оставшееся время.

Для отмены

Нажмите и удерживайте [-SLEEP], чтобы выбрать "SLEEPOFF".

Примечание:

- Таймеры воспроизведения и ожидания могут использоваться вместе, как и таймеры записи и режима ожидания.
- Таймер режима ожидания всегда является приоритетным. Убедитесь, что настройки таймеров не перекрываются.
- Во время записи таймер режима ожидания будет отключен.

Использование другого оборудования

Перед подключением

- Отсоедините сетевой шнур питания переменного тока.
- Выключите всю аппаратуру и изучите соответствующие инструкции по эксплуатации.
- Указанные способы подключения устройств приведены только в качестве примера.
- Периферийное оборудование и дополнительные кабели продаются отдельно, если не указано иное.

Избегайте влияния на работу другого оборудования Panasonic

При управлении данным аппаратом с помощью предоставляемого пульта ДУ может начать функционировать другое аудио или видео оборудование Panasonic.

Управление данным аппаратом можно осуществлять, настроив режим работы пульта ДУ на "REMOTE 2".

Основной аппарат и пульт ДУ должны быть установлены в один и тот же режим.

1 Нажмите и удерживайте [EXT-IN] на основном аппарате и кнопку [2] на пульте ДУ, пока на дисплее основного аппарата не появится надпись "REMOTE 2".

2 Нажмите и удерживайте [OK] и кнопку [2] на пульте ДУ, по меньшей мере, в течение 2 секунд.

Чтобы изменить режим и вновь вернуться к "REMOTE 1", повторите оба действия, указанные выше, заменяя кнопку [2] кнопкой [1].

Подключение и воспроизведение с запоминающего устройства большой емкости USB

WMA MP3 JPEG MPEG4

Возможность подключения USB устройств позволяет Вам подключить и воспроизводить дорожки или файлы с запоминающих устройств большой емкости USB. Обычно запоминающих устройств USB. (Только групповая пересылка данных)

Подготовка

Перед подключением запоминающих устройств большой емкости USB убедитесь, что было выполнено резервное копирование данных, хранящихся на данном устройстве.

1 Подключите USB запоминающее устройство большой емкости (не прилагается).

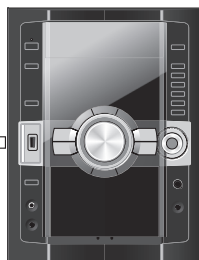

Устройство USB (не прилагается)
Не рекомендуется использовать удлинительный кабель USB. Устройство, подключенное через удлинительный кабель, не будет распознано данным устройством.

2 Нажмите [▶, USB], чтобы выбрать "USB".

Например:

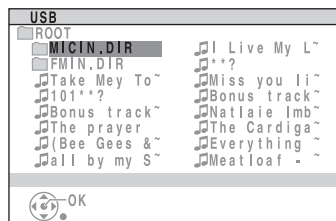

3 Отрегулируйте уровень громкости основного устройства.

4 Нажмите [▲] или [▼] и затем [OK], чтобы выбрать нужный пункт для воспроизведения.

Другие функции подобны тем, что описаны в разделе "ОПЕРАЦИИ С ДИСКАМИ" (→ стр. 11 - 21).

Совместимые устройства

Устройства, распознаваемые как USB устройства хранения данных:

- USB устройства, поддерживающие только групповую передачу данных.
- USB устройства, поддерживающие максимальную скорость USB 2.0.

Поддерживаемые форматы

	Название файла	Расширение файла
Неподвижные изображения	JPG* ¹	.jpg .jpeg
Музыка	MP3 WMA	.mp3 .wma
Видео	MPEG4* ²	.asf

*¹ В зависимости от условий создания файлов воспроизведение всех файлов может быть невозможным.

*² Для Panasonic D-Snap/DIGA.

Примечание:

- CBI (Control/Bulk/Interrupt) не поддерживается.
- Цифровые фотоаппараты, которые используют протокол RTP или которые требуют установки дополнительного программного обеспечения при подключении к компьютеру, не поддерживаются.
- Устройство, использующее файловую систему NTFS, не поддерживается.
- [Поддерживаются только файловые системы FAT12/16/32 (Таблица размещения файлов 12/16/32)].
- В зависимости от размера сектора некоторые файлы могут не воспроизводиться.
- Устройства, работающие с протоколом передачи данных Japus, не поддерживаются.
- Максимальное количество папок: 256 папок
- Максимальное количество файлов: 4000 файлов
- Максимальное имя файла: 12 символа
- Максимальное имя папки: 12 символа
- При подключении устройства USB для чтения карт с несколькими разъемами будет выбрана только одна карта памяти. Обычно это первая вставленная карта памяти.

Подключение к переносному аудио оборудованию

Данная функция позволяет прослушивать музыку от переносного аудио оборудования.



EXT-IN

Воспроизведение от переносного аудио оборудования

Перед подключением к разъему MUSIC PORT выключите функцию эквалайзера переносного аудио оборудования (если имеется). В противном случае звук динамиков может быть искажен.

ВАЖНО

Перед подключением оборудования к разъему MUSIC PORT или его отключением уменьшите уровень громкости главного аппарата и переносного аудио оборудования.

1 Подключите аудио кабель к входному аудио разъему MUSIC PORT и нажмите [EXT-IN], чтобы выбрать "MUSIC PORT".

2 Начните воспроизведение от переносного аудио оборудования. (См. инструкцию по эксплуатации переносного аудио оборудования.)

Управление телевизором

Направьте пульт ДУ на телевизор для выполнения следующих операций.

Нажмите, чтобы включить или выключить телевизор



Нажмите, чтобы переключить режим входа видеосигнала на телевизоре



Нажмите, чтобы отрегулировать уровень громкости



Примечание:
Управление некоторыми моделями при помощи данного пульта ДУ невозможно.

Цифровой выход

DVD-V DVD-VR VCD CD WMA MP3

Измените настройки при подключении аппаратуры через DIGITAL OUT разъем данного устройства.

Цифровой выход PCM

Выберите максимальную частоту дискретизации "PCM OUTPUT". Проверьте входные ограничения цифрового сигнала подключаемой аппаратуры.

"UP TO 48 kHz":

Сигналы с частотой более 48 кГц преобразуются в сигналы с частотой 48 кГц или 44,1 кГц

"UP TO 96 kHz":

Сигналы с частотой более 96 кГц преобразуются в сигналы с частотой 48 кГц или 44,1 кГц

Примечание:

- Частота сигналов с дисков, защищенных от копирования, преобразуется в 48 кГц или 44,1 кГц, независимо от настроек.
- Некоторые виды аппаратуры не поддерживают частоту дискретизации 88,2 кГц, даже если они поддерживают частоту дискретизации 96 кГц. Дополнительную информацию см. в инструкции по эксплуатации аппаратуры.

Dolby Digital, DTS Digital Surround и MPEG

"BITSTREAM" (поток битов) (заводская установка для форматов "DOLBY DIGITAL" и "DTS"):

Выберите, если подключенное оборудование может декодировать сигнал.

"PCM" (заводская установка для форматов "MPEG"):
Выберите, если подключенное оборудование не может декодировать сигнал.

ВАЖНО

Если декодирование сигнала при помощи подключенной аппаратуры невозможно, следует сменить настройку на "PCM". Иначе устройство будет передавать сигналы, не обработанные данной аппаратурой. Это приведет к высокому уровню шума, который может вызвать нарушения слуха и повредить динамики.

Домашний кинотеатр – Более мощное звучание

При помощи многоканального звука, записанного на дисках DVD-Video, а также подключения усилителя и динамиков, можно добиться более яркого звучания, характерного для кинотеатров и больших помещений.

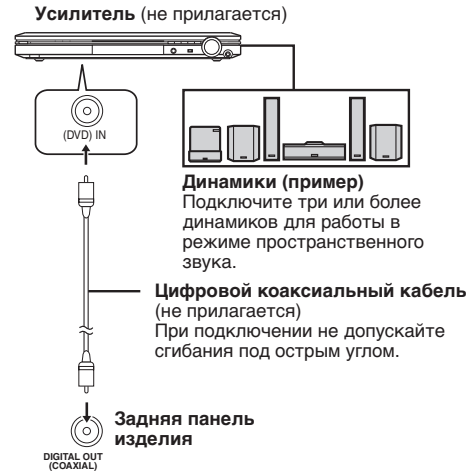

Выходной сигнал для записи

- Для DVD необходимо соблюдение следующих условий:
а) диск не защищен от цифровой записи и
б) записывающая аппаратура поддерживает обработку сигналов с частотой дискретизации 48 кГц.
- Запись форматов WMA/MP3 невозможна.

При записи DVD установите следующие параметры.

- "ADVANCED SURROUND" : "ADVANCED SURROUND OFF" (⇒ стр. 25).
- "PCM OUTPUT" : "UP TO 48 kHz" (⇒ стр. 20, таб. "AUDIO").
- "DOLBY DIGITAL"/"DTS"/"MPEG" : "PCM" (⇒ стр. 20, раздел "AUDIO").

Подключение к другому внешнему устройству

Вы можете подключить устройство к аналоговому плееру с встроенным эквалайзером для наушников.

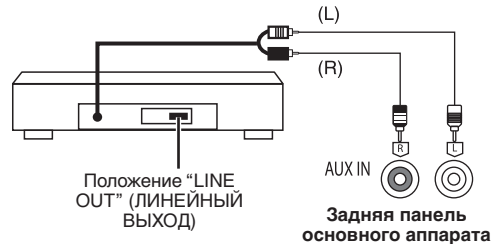

Воспроизведение с внешнего устройства.

- 1 Нажмите [EXT-IN], чтобы выбрать "AUX".
- 2 Начните воспроизведение с внешнего источника.

Примечание:

- Дополнительную информацию Вы можете найти в инструкции по эксплуатации внешнего устройства.
- Если необходимо подключить устройства, не описанные выше, пожалуйста, проконсультируйтесь с Вашим дилером аудио оборудования.
- При использовании адаптера, который не входит в комплект поставки, может возникнуть искажение звука.

Декодер

Декодер восстанавливает закодированные аудиосигналы, записанные на DVD диске, в обычные. Это называется декодированием.

DivX

DivX – это популярная технология мультимедиа, созданная DivX, Inc. Медиа файлы DivX содержат сильно сжатое видео с высоким качеством изображения, поддерживающее относительно маленький размер файла.

Dolby Digital

Это метод кодирования цифрового сигнала, разработанный Dolby Laboratories. Кроме стерео (2-канального) звука, эти сигналы могут быть также многоканальным звуком. Используя этот метод, можно записать на один диск большое количество аудио информации.

DTS (Digital Theater Systems) (Система цифрового кинотеатра)

Данная система объемного звука используется во многих кинотеатрах по всему миру. Она отличается хорошим разделением между каналами, так что возможны эффекты реального звучания.

Динамический диапазон

Динамический диапазон — это разница между нижним уровнем звука, который может быть слышен вне шума оборудования, и верхним уровнем звука до того, как происходит искажение.

Кино и видео

На DVD-Video дисках видео изображение записывается в формате кино или видео. Данное устройство может определить использованный тип записи, после чего используется наиболее подходящий метод прогрессивного вывода.

Кино: Записано в режиме 25 кадров в секунду (диски PAL) или 24 кадра в секунду (диски NTSC). (Диски NTSC могут также быть записаны в режиме 30 кадров в секунду). Обычно данный режим подходит для кинофильмов.

Видео: Записано в режиме 25 кадров/50 полей в секунду (диски PAL) или 30 кадров/60 полей в секунду (диски NTSC). Подходит обычно для ТВ-программ или развлекательных программ.

Видеокадры и поля

Кадрами называются неподвижные изображения, которые при быстром чередовании создают иллюзию движущегося изображения.

Каждую секунду на экран выводится около 30 кадров. Каждый кадр состоит из двух полей. Обычный телевизор воспроизводит эти поля по очереди, создавая кадр.

Стоп-кадр будет показан, если переключить движущееся изображение в режим паузы. Стоп-кадр представляет собой два чередующихся поля, так что изображение может быть нерезким, но общее качество высокое.

Стоп-кадр, состоящий из одного поля, обладает высокой резкостью, но поскольку в одном поле содержится лишь половина от общей информации кадра, качество такого изображения ниже.

I/P/B

MPEG 2, стандарт сжатия видео, принятый для использования с дисками DVDVideo, кодирует кадры, используя эти 3 типа изображения.

I: Изображение в кодировке Intra

Такое изображение обладает наилучшим качеством, и его лучше всего использовать при регулировке изображения.

P: Изображение в кодировке Predictive (с предсказанием).

Это изображение рассчитывается на основе ряда предыдущих I- или P-изображений.

B: Bidirectionally-predictive coded picture Изображение в кодировке Bidirectionally-predictive (двунаправленное предсказание).

Изображение этого типа рассчитывается методом сравнения предыдущих и последующих I- и P-изображений, так что оно несет наименьший объем информации.

JPEG (Объединенная Группа Экспертов по Фотографии)

Это система, используемая для сжатия/декодирования цветных неподвижных изображений.

При выборе JPEG в качестве системы хранения на цифровой камере и т.п., данные будут сжаты до 1/10–1/100 от их оригинального размера. Преимуществом формата JPEG является меньшее ухудшение качества изображения по отношению к степени сжатия.

Линейная PCM (импульсно-кодовая модуляция)

Это несжатые цифровые сигналы, подобные сигналам, имеющимся на дисках CD.

MP3 (MPEG Audio Layer 3)

Метод сжатия аудио данных, сжимающий аудио приблизительно в одну десятую от их размера без значительной потери качества звучания.

MPEG4

Система сжатия для использования с переносными устройствами или для работы в сети. Позволяет выполнить высококачественную запись при низкой скорости передачи данных.

Контроль воспроизведения (PBC)

Если Video CD имеет "контроль воспроизведения", Вы можете выбрать сцены или информацию с помощью меню.

Построчный/чересстрочный

Видео сигнал стандарта PAL имеет 576 чересстрочных (i) строк развертки, в то время как при построчном сканировании, называемом 576p, используется в два раза большее число строк. Для стандарта NTSC это называется соответственно 480i и 480p.

Используя построчный вывод, можно наслаждаться видео изображением высокого разрешения, записанного на такие носители, как DVD-Video. Ваш телевизор должен поддерживать функцию построчного видео.

Частота выборки

Выборка – это процесс преобразования амплитуды звуковой волны (аналоговый сигнал), берущейся через определенные периоды, в цифровой вид (цифровое кодирование).

Частота выборки – это количество образцов взятых за секунду, так что большие числа означают более естественное воспроизведение оригинального звука.

WMA (Windows Media™ Audio)

WMA является форматом сжатия, разработанным Microsoft Corporation.

Он достигает такого же качества звучания, что и MP3, при этом размер файла меньше размера файла в формате MP3.

Техническое обслуживание

Для очистки данного аппарата используйте мягкую сухую ткань.

- Никогда не используйте для очистки устройства спирт, растворители или бензин.
- Перед использованием ткани, подвергнутой химической обработке, прочтите инструкцию по использованию, поставляемой вместе с тканью.
- Не используйте имеющиеся в продаже чистящие средства для линз, так как они могут привести к возникновению неисправности. (Очистка линз необязательна, хотя это зависит от места использования устройства.)

Для чистого отчетливого звука (Кассетная дека)

- Регулярно очищайте головки для обеспечения хорошего качества воспроизведения и записи с помощью чистящей пленки (не прилагаются)

Перед перемещением устройства убедитесь, что лотки для дисков пусты.

В случае невыполнения данного требования возникнет риск серьезного повреждения дисков и устройства.

Руководство по поиску и устранению неисправностей

Перед обращением к специалисту по техническому обслуживанию выполните следующие действия. Если у Вас есть сомнения относительно некоторых пунктов проверки или перечисленные в списке меры не решают проблему, проконсультируйтесь с Вашим дилером относительно дальнейших действий.

■ Питание		Стр.
Нет питания.	• Надежно вставьте кабель электропитания переменного тока.	4
Аппарат автоматически переключается в режим ожидания.	• Аппарат был переключен в режим ожидания таймером сна или функцией автоматического отключения питания.	9, 26

■ Функция не отвечает или не работает		
Нет отклика, когда нажимаются кнопки.	• Этот аппарат не может воспроизводить диски, отличные от описанных в данной инструкции.	7, 21
	• Некоторые операции могут быть запрещены диском.	—
	• Аппарат может работать неправильно из-за освещения, статического электричества или каких-либо других внешних факторов. Выключите аппарат и затем снова включите его. Или выключите устройство, отсоедините кабель электропитания, а затем снова подсоедините его.	—
Выполнение операций с помощью пульта ДУ невозможно.	• Образовалась влага: Подождите 1-2 часа, пока она не испарится.	—
	• Проверьте, правильно ли установлены батарейки.	6
Воспроизведение дисков DVD невозможно.	• Батарейки разрядились: замените их на новые.	6
	• Направьте пульт ДУ на сенсор сигнала пульта ДУ и управляйте устройством.	6, 8
	• Пульт ДУ и основной блок устройства работают в разных режимах.	27
	• Измените режим работы пульта ДУ, чтобы он соответствовал режиму работы основного блока устройства.	—
Нет изображения или звука.	• Включен режим CD MODE. Нажмите и удерживайте [–CD MODE], чтобы выключить режим CD MODE.	13
Вы забыли Ваш пароль для настроек. Сбросьте все настройки на предварительно установленные заводские настройки.	• Проверьте видео или аудио соединения.	4, 5
	• Проверьте электропитание или входные установки подсоединенного оборудования.	—
	• Проверьте, записано ли что-нибудь на диске.	—
На сигналы пульта ДУ отвечают другие устройства.	• Во время остановки, а также когда источником сигнала является "DVD/CD", нажмите и удерживайте [■, STOP/–DEMO] на основном блоке устройства и [≥10] на пульте ДУ до тех пор, пока индикатор "INITIALISED" (включено) не исчезнет с экрана телевизора. Выключите устройство и снова включите.	—
	• Все установки вернуться к значениям по умолчанию.	—
На сигналы пульта ДУ отвечают другие устройства.	• Измените операционный режим пульта ДУ.	27

■ Определенная операция является нежелательной или непредвиденной		
Перед началом воспроизведения проходит некоторое время.	• Может потребоваться какое-то время, чтобы началось воспроизведение, когда дорожка MP3 содержит данные неподвижного изображения. Даже после начала воспроизведения дорожки правильное время воспроизведения не будет отображаться на дисплее. Это нормально. MP3	—
Папки на дисках с данными отображаются неправильно. WMA MP3 JPEG MPEG4 DivX	• Это нормально для видео формата DivX. DivX	—
	• Папки, которые находятся глубже восьмого слоя, отображаются как восьмой слой.	—
Во время выполнения операций пропуск или поиска появляется экран меню. VCD	• Это нормально для дисков Video CD.	—
Меню контроля воспроизведения не появляется. VCD с контролем воспроизведения	• Нажмите дважды [■] и затем нажмите [▶, DVD/CD].	—
Функции запрограммированного и произвольного воспроизведения не работают. DVD-V	• Эти функции не работают с некоторыми дисками DVD-Video.	—
Воспроизведение не начинается.	• Это устройство может не воспроизводить файлы WMA и MPEG4, содержащие данные неподвижного изображения.	—
	• При воспроизведении контента DivX VOD ознакомьтесь с информацией с домашней страницы, на которой вы приобрели контент DivX VOD. (Например: www.divx.com/vod) DivX	—
	• Если диски содержат формат CD-DA и другие форматы, правильное воспроизведение будет невозможно.	—

■ Субтитры		
Нет субтитров.	• Выведите на дисплей субтитры. ("SUBTITLE" в меню функций)	17
	• В зависимости от диска, субтитры могут не отображаться. DivX	17

■ Повтор фрагмента А-В		Стр.
Точка В устанавливается автоматически.	• По достижении конца пункта эта конечная точка становится точкой В.	—
■ Меню		
Невозможно получить доступ к меню MAIN.	• Выберите в качестве источника "DVD/CD". • Отмените запрограммированное и произвольное воспроизведение. • Отмените воспроизведение файлов JPEG.	— 13, 14 —
■ Ненормальный или неправильный звук		
Звук искажен.	• При воспроизведении файлов формата WMA возможно возникновение помех.	—
Эффекты не работают.	• На некоторых дисках определенные аудио эффекты не работают или менее заметны. • Режим улучшенного объемного звука не работает, если Вы изменили скорость воспроизведения.	— 25
При воспроизведении слышно гудение.	• Вблизи кабелей находятся сетевые провода или люминесцентная лампа. Уберите другие устройства и провода подальше от кабелей данного аппарата.	—
Нет звука.	• При изменении скорости воспроизведения, возможно, воспроизведение звука будет временно приостановлено. • В зависимости от способа создания файлов, звук может не воспроизводиться. DivX	16 —
■ Ненормальное или невидимое изображение		
Изображение искажено.	• Во время поиска некоторое искажение является нормальным. • Убедитесь, что устройство подключено напрямую к телевизору, а не через видеомагнитофон. • Измените опцию "VIDEO OUT (I/P)" в разделе "VIDEO". DivX	11 5 20
Размер изображения не соответствует экрану.	• Измените опцию "TV ASPECT" (вид ТВ изображения) в разделе "VIDEO" (видео). • Измените настройки функции изменения масштаба.	19 17
Телевизор может отображать неправильное изображение или цвета кажутся блеклыми.	• Устройство и телевизор используют различные видео системы. – Используйте мультисистемный телевизор или телевизор, работающий в формате PAL. • Система, используемая на диске, не соответствует системе телевизора. – Диски в формате PAL не могут правильно отображаться на телевизоре, работающем в формате NTSC. – Данное устройство может преобразовывать сигналы NTSC в сигналы формата PAL 60 для просмотра на телевизоре PAL ("NTSC DISC OUT" (выходной разъем для диска в формате NTSC) в разделе "VIDEO" (видео)).	— — 20
Меню отображаются неправильно.	• Восстановите коэффициент увеличения "NORMAL" ("ZOOM" в меню Функций)	17
Функция автоматического определения масштаба работает неправильно.	• Выключите функцию изменения масштаба на телевизоре. • Функция изменения масштаба может работать неправильно особенно в темных сценах или может не работать, в зависимости от типа диска.	— —
При воспроизведении дисков PAL изображение искажено.	• Установите "TRANSFER MODE" в меню Функций на "AUTO".	18
■ Построчное видео		
Наблюдается раздвоение изображения, когда включен выход построчного сигнала.	• Эта проблема вызвана методом редактирования или материалом, используемым при создании DVD-Video, но она должна быть устранена, если Вы используете чересстрочный выход. Измените опцию "VIDEO OUT (I/P)" в разделе "VIDEO" на "INTERLACE".	20
Изображение не выводится в построчном формате.	• Выберите "PROGRESSIVE" в "VIDEO OUT (I/P)" в разделе "VIDEO". • Терминал устройства VIDEO OUT выводит чередующийся сигнал даже, если отображается индикатор "PRG".	20 5
■ Прослушивание радио		
Слышен шум. Индикатор "ST" мигает или не загорается. Звук искажен.	• Отрегулируйте положение FM- или AM-антенны. • Используйте внешнюю антенну. • Нажмите [PLAY MODE], чтобы выбрать "MONO".	4 4 22
Слышны биения.	• Выключите телевизор или отделите его от устройства.	—
При приеме станций AM диапазона слышно низкое гудение.	• Установите антенну подальше от других кабелей и проводов.	—

■ Дисплеи аппарата		Стр.
Хотя аппарат находится в режиме ожидания, дисплей горит и постоянно изменяется.	<ul style="list-style-type: none"> Выключите функцию демонстрации. Если Вы установили часы, функция демонстрации выключится автоматически. 	6 —
Дисплей темный.	<ul style="list-style-type: none"> Нажмите и удерживайте [–DIMMER], чтобы сделать дисплей ярче. 	9
“NO PLAY”	<ul style="list-style-type: none"> Вы вставили диск, который не может воспроизводиться данным устройством. Вставьте такой диск, который может воспроизводиться на данном устройстве. Вставлен чистый диск (болванка). Вы вставили диск, который не был финализирован. 	7 — —
“NO DISC”	<ul style="list-style-type: none"> Вы не вставили диск. Вставьте его. Вы вставили диск неправильно. Вставьте его правильно. 	— 10
“OVER CURRENT ERROR”	<ul style="list-style-type: none"> Устройство USB потребляет слишком много электроэнергии. Переключите на режим DVD/CD, удалите устройство USB и выключите устройство. 	—
“F61”	<ul style="list-style-type: none"> Проверьте и исправьте подключение проводов динамиков. Если это не устраняет проблему, проконсультируйтесь с дилером. 	5
“F76”	<ul style="list-style-type: none"> Существует проблема электроснабжения. Проконсультируйтесь с дилером. 	—
“DVD U11”	<ul style="list-style-type: none"> Диск загрязнен. Протрите его начисто. 	10
“ERROR”	<ul style="list-style-type: none"> Выполнена неправильная операция. Прочтите инструкцию и попробуйте снова. 	—
“DVD H ” “DVD F ” означает номер.	<ul style="list-style-type: none"> Возможно возникновение неполадок. Число, следующее за “H” и “F” зависит от состояния устройства. Выключите устройство, а затем включите снова. Или выключите устройство, отключите от электрической розетки, а затем снова подключите. Если сервисный номер не исчезает, запишите его и обратитесь к квалифицированному специалисту по техническому обслуживанию. 	— —
“REMOTE 1” или “REMOTE 2”	<ul style="list-style-type: none"> Установите совпадающие режимы работы устройства и пульта дистанционного управления. В зависимости от отображаемой цифры (“1” или “2”), нажмите и удерживайте кнопку [OK], а также соответствующую цифровую кнопку ([1] или [2]) в течение, по крайней мере, в течение 2 секунд. 	27

■ Сообщения, отображаемые на телевизоре

“THIS DISC MAY NOT BE PLAYED IN YOUR REGION”	<ul style="list-style-type: none"> Вы можете воспроизводить только DVD-Video, если их региональный код такой же или включает такой же региональный код, как и код аппарата, или если диск DVD-Video маркирован “ALL”. Проверьте региональный код аппарата на его задней панели. 	Крышка
“⊘”	<ul style="list-style-type: none"> Операция запрещена аппаратом или диском. 	—
“AUTHORIZATION ERROR”	<ul style="list-style-type: none"> Вы пытаетесь воспроизвести файлы формата DivX VOD, приобретенные под другим регистрационным кодом. Эти файлы невозможно воспроизвести на данном аппарате. 	21
“RENTAL EXPIRED”	<ul style="list-style-type: none"> Содержимое DivX VOD не имеет оставшихся записей. Его невозможно воспроизвести. 	21

■ Использование кассетной деки

Плохое качество звучания.	<ul style="list-style-type: none"> Почистите головки. 	29
Запись невозможна.	<ul style="list-style-type: none"> Если лапки защиты от случайного стирания были удалены, закройте отверстия клейкой лентой. 	23

■ Использование USB устройства.

USB накопитель или его содержимое не могут быть прочитаны.	<ul style="list-style-type: none"> Формат USB накопителя или его содержимого не совместим/мы с системой. 	27
	<ul style="list-style-type: none"> Функция USB-хоста данного продукта может не работать с некоторыми USB устройствами. 	27
	<ul style="list-style-type: none"> USB устройство с емкостью хранения, превышающей 32 Гб, в некоторых случаях может не функционировать. 	27
Медленная работа USB устройства.	<ul style="list-style-type: none"> Чтение и воспроизведение на ТВ файла большого размера или USB-флэш накопителя с высокой памятью занимает больше времени. 	27

■ Лотки для дисков

Лоток (-ки) для дисков не открывается. Загорелся индикатор “CHGR ERR”	<ul style="list-style-type: none"> Нажмите кнопку [⏏/I], чтобы открыть заблокированный лоток (-ки) после выключения аппарата. Снова включите аппарат, и лоток (-ки) вернется в предыдущее состояние. 	10
	<ul style="list-style-type: none"> Если проблему решить не удастся, обратитесь к дилеру. 	—

Переустановка памяти (Инициализация)

Если происходят следующие ситуации, обращайтесь к приведенной ниже инструкции, чтобы переустановить память:

- Нет отклика, когда нажимаются кнопки.
- Вы хотите очистить и переустановить содержание памяти.

Чтобы переустановить память

- Отсоедините сетевой шнур питания переменного тока. (Подождите, по крайней мере, 3 минуты перед тем, как перейти к выполнению действий пункта 2).
- Нажимая и удерживая [⏏/I] на основном блоке устройства, заново подключите кабель электропитания переменного тока.
На дисплее появится “-----”.
- Отпустите [⏏/I].
Все установки вернуться к заводским предварительным установкам.
Вам необходимо будет вновь установить настройки памяти.

Технические характеристики

РАЗДЕЛ УСИЛИТЕЛЯ

Выходная мощность в режиме стерео RMS (Только для справки):

Фронтальный канал	125 Вт на канал (3 Ω), 1 кГц, 10% THD
Полная мощность RMS в режиме стерео	250 Вт
Пиковая выходная мощность (PMPO)	2800 Вт

ТЮНЕР FM/AM, ПАНЕЛЬ РАЗЪЕМОВ

Предустановленные станции	FM 30 станций AM 15 станций
---------------------------	--------------------------------

Частотная модуляция (FM)

Диапазон частот	87,50 до 108,00 МГц (с шагом 50 кГц)
Разъемы антенны	75 Ω (несбалансированы)

Амплитудная модуляция (AM)

Диапазон частот	522 до 1629 кГц (с шагом 9 кГц)
-----------------	---------------------------------

Цифровой аудио выход

Цифровой коаксиальный кабель	Штырьковый разъем
------------------------------	-------------------

Аудио вход (Передний)

Разъем	Стерео, разъем 3,5 мм
--------	-----------------------

Разъем для наушников

Разъем	Стерео, разъем 3,5 мм
--------	-----------------------

Разъем для микрофона

Разъем	Моно, разъем 6,3 мм (1 система)
--------	---------------------------------

AUX

Разъем	Стерео, разъем RCA
--------	--------------------

РАЗДЕЛ КАССЕТНОЙ ДЕКИ

Тип	Авто реверс
-----	-------------

Система дорожек	2 дорожки, 1 канала
-----------------	---------------------

Головки

Запись/воспроизведение	Прочная пермаллоевая головка
Стирание	Ферритовая головка с двумя зазорами

Двигатель

Серводвигатель постоянного тока

Система записи

запись переменным током 100 кГц

Система стирания

Стирание переменным током 100 кГц

Скорость ленты

4,8 см/с

Максимальная частотная характеристика (+3 дБ, -6 дБ) на

DECK OUT

Нормальная	35 Гц до 14 кГц
------------	-----------------

Отношение С/Ш

50 дБ (средневзвеш.)

Коэффициент детонации

0,18% (WRMS)

Время ускоренной перемотки вперед и назад

Приблиз. 120 секунд для кассеты типа C-60

РАЗДЕЛ ВИДЕО

Видео система	PAL625/50, PAL525/60, NTSC
---------------	----------------------------

Выход композитного видео

Выходной уровень	1 Vp-p (75 Ω)
Разъем	Штырьковый разъем (1 система)

Компонентный видео выход

Выходной уровень Y	0,7 Vp-p (75 Ω)
Выходной уровень Pв	0,7 Vp-p (75 Ω)
Выходной уровень Pг	0,7 Vp-p (75 Ω)
Разъем	Штырьковый разъем

(Y : зеленый, Pв : голубой, Pг : красный) (1 система)

РАЗДЕЛ USB

Порт USB

Стандарт USB	USB 2.0 предельная скорость
Поддержка формата медиа файлов	MP3 (*.mp3) WMA (*.wma) JPEG (*.jpg, *.jpeg) MPEG4 (*.asf)
Файловая система USB устройства	FAT12, FAT16, FAT32
Порт электроснабжения USB	500 мА (Макс.)

РАЗДЕЛ ДИСКОВ

Воспроизводимые диски (8 см или 12 см)

- DVD (DVD-Video, DivX[®]*, **)
- DVD-RAM (DVD-VR, JPEG^{*,**}, MP3^{*,**}, MPEG4^{*,**}, DivX^{*,**})
- DVD-R (DVD-Video, DVD-VR, JPEG^{*,**}, MP3^{*,**}, MPEG4^{*,**}, DivX^{*,**})
- DVD-R DL (DVD-Video, DVD-VR)
- DVD-RW (DVD-Video, DVD-VR, JPEG^{*,**}, MP3^{*,**}, MPEG4^{*,**}, DivX^{*,**})
- +R/+RW (Video)
- +R DL (Video)
- CD, CD-R/RW (CD-DA, Video CD, SVCD^{*,1}, MP3^{*,**}, WMA^{*,**}, JPEG^{*,**}, MPEG4^{*,**}, DivX^{*,**})

*1 Соответствующий IEC62107

*2 MPEG-1 Layer 3, MPEG-2 Layer 3

*3 Windows Media Audio Ver.9.0 L3

Не поддерживает режим Multiple Bit Rate (MBR)

*4 Файлы Exif Ver 2.1 JPEG Baseline Разрешение изображения: между 160 x 120 и 6144 x 4096 пикселей (Субвыборка 4:0:0, 4:2:0, 4:2:2 или 4:4:4). Слишком широкие и узкие изображения могут не воспроизводиться.

*5 Данные MPEG4, записанные на SD-мультикамерах или DVD-видеорекордерах Panasonic Соответствующие спецификациям SD VIDEO (стандарт ASF)/ видеосистема MPEG4 (Простой профиль)/ аудиосистема G.726

*6 Воспроизводит все версии формата DivX[®] video (включая DivX[®] 6) со стандартным воспроизведением медиа файлов DivX[®]. Сертифицирован как DivX Home Theater Profile.

*7 Общее совместное максимальное количество распознаваемого содержимого аудио, изображения, видео и групп: 4000 наименований содержимого аудио, изображений и видео, и 256 наименований групп.

Считывающее устройство

Длина волны	
CD	785 нм
DVD	655 нм
Мощность лазерного излучения	
CD	CLASS 1M
DVD	CLASS 1

Аудио выход (Диск)

Количество каналов	2 Канала (FL, FR)
--------------------	-------------------

РАЗДЕЛ ДИНАМИКОВ

Тип	2 полосы, 2 акустические системы (отражатель басов)
-----	---

Динамики Импеданс 3 Ω

1. Твитер	6 см конусный тип
2. Вуфер	16 см конусный тип

Входная мощность (IEC)

130 Вт (Макс.)

Размеры (ШxВxГ)

219 x 334 x 196 мм

Масса

2,6 кг

ОБЩИЕ ПАРАМЕТРЫ

Электропитание переменный ток 230В, 50 Гц

Потребляемая мощность 65 Вт

Размеры (ШxВxГ) 250 x 331 x 317 мм

Масса 4,7 кг

Диапазон рабочей температуры от +0°C до +40°C

Диапазон влажности эксплуатации от 35% до 80% относительной влажности (без конденсации)

Потребляемая мощность в режиме ожидания 0,4 Вт (приблизительно)

Примечание:

- Технические характеристики могут быть изменены без уведомления.
- Значения массы и размеров указаны приблизительно.
- Полный коэффициент гармонических искажений измерялся с помощью цифрового анализатора спектра.

Список кодов различных языков

Абхазский:	6566	Фиджи:	7074	Лингала:	7678	Сингальский:	8373
Афар:	6565	Финский:	7073	Литовский:	7684	Словацкий:	8375
Африканский:	6570	Французский:	7082	Македонский:	7775	Словенский:	8376
Албанский:	8381	Фризский:	7089	Малагасийский:	7771	Сомалийский:	8379
Амхарский:	6577	Галисийский:	7176	Малайский:	7783	Испанский:	6983
Арабский:	6582	Грузинский:	7565	Малайалам:	7776	Суданский:	8385
Армянский:	7289	Немецкий:	6869	Мальтийский:	7784	Суахили:	8387
Ассамский:	6583	Германский:	6976	Маорийский:	7773	Шведский:	8386
Аймара:	6589	Гренландский:	7576	Маратхский:	7782	Тагалог:	8476
Азербайджанский:	6590	Гуарани:	7178	Молдавский:	7779	Таджикский:	8471
Башкирский:	6665	Гуджарати:	7185	Монгольский:	7778	Тамильский:	8465
Баскский:	6985	Хауса:	7265	Науру:	7865	Татарский:	8484
Бенгальский:	6678	Иврит:	7387	Непали:	7869	Телугу:	8469
Бутанский:	6890	Хинди:	7273	Норвежский:	7879	Тайский:	8472
Бихари:	6672	Венгерский:	7285	Орийя:	7982	Тибетский:	6679
Бретонский:	6682	Исландский:	7383	Пушту:	8083	Тигриния:	8473
Болгарский:	6671	Индонезийский:	7378	Персидский:	7065	Тонга:	8479
Бирманский:	7789	Интерлингва:	7365	Польский:	8076	Турецкий:	8482
Белорусский:	6669	Ирландский:	7165	Португальский:	8084	Туркменский:	8475
Камбоджийский:	7577	Итальянский:	7384	Пенджабский:	8065	Тви:	8487
Каталанский:	6765	Японский:	7465	Кечуа:	8185	Украинский:	8575
Китайский:	9072	Яванский:	7487	Ретороманский:	8277	Урду:	8582
Корсиканский:	6779	Каннада:	7578	Румынский:	8279	Узбекский:	8590
Хорватский:	7282	Кашмири:	7583	Русский:	8285	Вьетнамский:	8673
Чешский:	6783	Казахский:	7575	Самоанский:	8377	Волапук:	8679
Датский:	6865	Киргизский:	7589	Санскритский:	8365	Валлийский:	6789
Голландский:	7876	Корейский:	7579	Гаэлский шотландский:	7168	Волоф:	8779
Английский:	6978	Курдский:	7585	Сербский:	8382	Коса:	8872
Эсперанто:	6979	Лаосский:	7679	Сербо-хорватский:	8372	Идиш:	7473
Эстонский:	6984	Латинский:	7665	Шона:	8378	Йоруба:	8979
Фарерский:	7079	Латвийский, Латышский:	7686	Синдхи:	8368	Зулусский:	9085

Произведено по лицензии Dolby Laboratories. Dolby и символ двойного D являются торговыми марками Dolby Laboratories.

“DTS” является зарегистрированной маркой компании DTS, Inc, а “DTS 2.0 + Digital Out” торговой маркой DTS, Inc.

Номера патента США 6,836,549; 6,381,747; 7,050,698; 6,516,132; и 5,583,936.

Данное изделие включает технологию защиты авторских прав, защищенную патентами США и другими правами на объекты интеллектуальной собственности. Использование данной технологии защиты авторских прав должно быть одобрено корпорацией Macrovision, и она предназначена для использования в быту и другого ограниченного использования для просмотра, если только иное не одобрено корпорацией Macrovision. Запрещается обратный инжиниринг и демонтаж изделия.

Windows Media и логотип Windows являются торговыми марками или зарегистрированными торговыми марками Microsoft Corporation в Соединенных Штатах и/или других странах.

Данное изделие защищено определенными правами на интеллектуальную собственность компании Microsoft Corporation и третьих сторон. Использование или распространение такой технологии вне данного изделия без лицензии компании Microsoft или уполномоченных дочерних компаний Microsoft или третьих сторон запрещено.

WMA представляет собой формат сжатия, разработанный Microsoft Corporation. Он достигает такого же качества звучания, что и MP3, при этом размер файла меньше размера файла в формате MP3.

Данное изделие лицензировано MPEG-4 Visual patent portfolio license для личного и некоммерческого использования потребителем для (i) кодирования видео в соответствии с Визуальными стандартами MPEG-4 (“MPEG-4 Video”) и/или (ii) декодирования видео MPEG-4, которое было закодировано потребителем для личного и некоммерческого использования и/или было получено от видео провайдера, чья деятельность по предоставлению видео MPEG-4 лицензирована MPEG LA. Для другого вида использования не предоставляются и не подразумеваются никакие другие лицензии. Дополнительную информацию, включая информацию о рекламном, внутреннем и коммерческом использовании и лицензировании можно получить в компании MPEG LA, LLC. Смотри <http://www.mpegla.com>.

Официально сертифицированное изделие DivX®. Воспроизводит все версии формата DivX® видео (включая DivX®6) со стандартным воспроизведением медиа файлов DivX®.

DivX, DivX Certified и сопутствующие логотипы являются торговыми марками DivX, Inc., их использование регулируется лицензией.



BZ02

ИНФОРМАЦИЯ О СЕРТИФИКАЦИИ ПРОДУКЦИИ

DVD СТЕРЕО СИСТЕМА Panasonic
 модель SC-VK470 (основной аппарат SA-VK470,
 передние динамики SB-PF470)
 сертифицирована ОС ГОСТ-АЗИЯ,
 (Регистрационный номер в Госреестре - РОСС SG.0001.11BZ02)

Сертификат соответствия:	№ РОСС МУ.BZ02.B06632
Сертификат соответствия выдан:	25 марта 2008 года
Сертификат соответствия действителен до:	25 марта 2011 года
Модель SC-VK470 Panasonic соответствует требованиям нормативных документов:	ГОСТ Р МЭК 60065-2005, ГОСТ 5651-89, ГОСТ 22505-97, ГОСТ Р 51515-99, ГОСТ Р 51317.3.2-99, ГОСТ Р 51317.3.3-99
Срок службы	7 (семь) лет

Matsushita Electric Industrial Co., Ltd.
Web Site: <http://panasonic.net>

Логотипи "Windows Media" та "Windows logo" є торговими марками, або зареєстрованими торговими марками компанії Microsoft Corporation в Сполучених Штатах та/або інших країнах.

Цей товар захищений відповідними правами на інтелектуальну власність Microsoft Corporation, а також третіх сторін. Використання або розповсюдження даної технології за межами даного товару заборонено без ліцензії компанії Microsoft, або авторизованого відділення компанії Microsoft, або третіх сторін.

WMA це формат стиснення, розроблений компанією Microsoft Corporation. Він досягає такої якості звуку, що і MP3, але при цьому має менший розмір файлу, ніж формат MP3.

Даний товар містить технологію захисту авторських прав, яка захищена патентами США, та іншими правами на інтелектуальну власність.

Використання цієї технології захисту авторських прав повинно бути угодженим із компанією Macrovision, і має на меті використання вдома, а також в інших цілях з обмеженою кількістю переглядів, якщо компанія Macrovision не надала згоди на інші види застосування даної технології. Інженерний аналіз або розбирання заборонені.

U.S. Noмери патентів в США: 6 836 549, 6 381 747, 7 050 698, 6 516 132 та 5 583 936.

"DTS" та "DTS 2.0 + Digital Out" є зареєстрованими торговими марками компанії DTS, Inc.

Вироблено за ліцензією компанії Dolby Laboratories. "Dolby", "Pro Logic" та символ подвійного "D" є торговими марками компанії Dolby Laboratories.

Офційний DivX Сертифікований товар.

Відворює усі версії відео зображення формату DivX[®] (включаючи формат DivX[®] 6) із стандартним відтворенням медіа файлів формату DivX[®].

Логотипи "DivX", "DivX Certified" ті інші подібні логотипи є торговими марками компанії DivX, Inc., і повинні використовуватись за ліцензією.

Даний товар є ліцензованим за ліцензією на пакет патентів MPEG-4 Visual для використання споживачем в особистих та некомерційних цілях для (i) кодування відео зображення згідно із стандартом MPEG-4 Visual ("MPEG-4 Video") та/або (ii) декодування зображення стандарту MPEG-4 Video, яке було закодовано споживачем під час особистої та некомерційної діяльності та/або було отримано від постачальника відео зображень за ліцензією компанії MPEG LA на розповсюдження відео зображень компанії MPEG LA. Ліцензія не надається та не маєся на увазі будь-який інший спосіб використання у форматі MPEG-4 Video. Ліцензія не надається та не маєся на увазі будь-який інший спосіб використання товару. Додаткову інформацію, включаючи інформацію, пов'язану із використанням товару в рекламних, внутрішніх та комерційних цілях, а також інформацію щодо отримання ліцензії можна отримати в компанії MPEG LA, LLC. Дивіться Інтернет сторінку <http://www.mpegla.com>.

ДОВІДКА

УКРАЇНСЬКА

Список із кодами мов	
Абхазька:	Abxaz: 6566
Афар:	Afar: 6570
Афріканска:	Afrikaans: 8381
Арабська:	Arabic: 6577
Армянська:	Armenian: 7289
Ассамська:	Assamese: 6583
Аймара:	Aymara: 6589
Азербайджанська:	Azerbaijani: 6590
Башкирська:	Bashkir: 6665
Баскська:	Basque: 6985
Бенгальська, Бангла:	Bengali: 6678
Біхарі:	Bihari: 6672
Бретонська:	Breton: 6682
Болгарська:	Bulgarian: 6671
Бірманська:	Burmese: 7789
Біпурьська:	Bipuri: 6669
Камбоджійська:	Cambodian: 7577
Каталонська:	Catalan: 6765
Китайська:	Chinese: 9072
Корсианська:	Corsican: 6779
Хорватська:	Croatian: 7282
Чеська:	Czech: 6783
Датська:	Danish: 6865
Голландська:	Dutch: 7876
Англійська:	English: 6978
Есперанто:	Esperanto: 6979
Естонська:	Estonian: 6984
Фарерська:	Faroese: 7079
Фінська:	Finnish: 7073
Французька:	French: 7082
Фризька:	Frisian: 7176
Галісійська:	Galician: 6577
Грузинська:	Georgian: 6582
Гімецька:	Gujarati: 6665
Хауса:	Hausa: 6985
Іврит:	Hebrew: 7387
Непальська:	Nepali: 7273
Хінді:	Hindi: 6890
Венгерська:	Hungarian: 6672
Індонезійська:	Indonesian: 6671
Ірландська:	Irish: 6669
Італійська:	Italian: 7577
Японська:	Japanese: 9072
Каннада:	Kannada: 6779
Кашміри:	Kashmiri: 7282
Казахська:	Kazakh: 6783
Киргизька:	Kirgiz: 6865
Корейська:	Korean: 7876
Курдська:	Kurdish: 6978
Лаоська:	Lao: 6979
Латинська:	Latin: 6984
Латвійська, Латиська:	Latvian: 7079
Літська:	Lithuanian: 7073
Літванська:	Lithuanian: 7082
Малагасійська:	Malagasy: 7176
Малайська:	Malay: 7176
Малаялам:	Malayalam: 7565
Мальтійська:	Maltese: 6869
Маорі:	Maori: 6976
Маратхі:	Marathi: 7576
Молдавська:	Moldavian: 7178
Монгольська:	Mongolian: 7185
Нагрянська:	Nagari: 7265
Непальська:	Nepali: 7387
Норвезька:	Norwegian: 7273
Орія:	Oriya: 7285
Пашто:	Pashto: 7383
Персидська:	Persian: 7378
Польська:	Polish: 7365
Португальська:	Portuguese: 7165
Панджабі:	Punjabi: 7384
Кенуа:	Quechua: 7465
Ретороманська:	Romanian: 7487
Румунська:	Rumanian: 7578
Російська:	Russian: 7583
Самонська:	Samoan: 7575
Санскрит:	Sanskrit: 7589
Шотландська, Гальська:	Scottish Gaelic: 7579
Сербська:	Serbian: 7679
Сербо-хорватська:	Serbo-Croatian: 7665
Шона:	Shona: 8378
Сіндхі:	Sindhi: 7686
Сінгальська:	Sinhalese: 7678
Словацька:	Slovak: 7684
Словенська:	Slovene: 7775
Сомалі:	Somali: 7771
Іспанська:	Spanish: 7783
Сунданська:	Sundanese: 7776
Суахілі:	Swahili: 7784
Шведська:	Swedish: 7773
Таральська:	Tamil: 7782
Таджикська:	Tajik: 7779
Тамільська:	Tamil: 7778
Татарська:	Tatar: 7865
Телугу:	Telugu: 7869
Тайська:	Thai: 7879
Тибетська:	Tibetan: 7982
Тіпрінья:	Tipranian: 8083
Тонга:	Tongan: 7065
Турецька:	Turkish: 8076
Туркменська:	Turkmen: 8084
Тві:	Twi: 8065
Українська:	Ukrainian: 8185
Урду:	Urdu: 8277
Узбецька:	Uzbek: 8279
В'єтнамська:	Vietnamese: 8285
Волянок:	Volapuk: 8377
Валлійська:	Welsh: 8365
Волоф:	Wolof: 7168
Кхоса:	Xhosa: 8872
Ідіш:	Yiddish: 8382
Йоруба:	Yoruba: 8372
Зулу:	Zulu: 8368
8373	
8375	
8376	
8379	
6983	
8385	
8387	
8386	
8476	
8471	
8465	
8484	
8469	
8472	
8472	
6679	
8473	
8479	
8482	
8475	
8487	
8575	
8582	
8590	
8673	
8679	
6789	
8779	
8872	
7473	
8979	
9085	

Технічні характеристики

Розділ підсилювача

Середньоквадратична вихідна потужність у режимі стерео (лише для двохдіє):

Передній канал
125 Вт на канал (3 Ω), 1 кГц, 10% THD
Забільна потужність у режимі RMS Stereo
250 Вт

Пікова потужність вихідного музикального сигналу
2800 Вт

FM/AM тюнер, розділ виходів

Кількість попередньо налаштованих станцій
30 FM станцій
15 AM станцій

Частота модуляція (ЧМ)

Діапазон частот
87,50 до 108,00 МГц (крок – 50 кГц)
Входи для антен

Амплітуда модуляція (АМ)

Діапазон частот
522 до 1629 кГц (крок – 9 кГц)
Контактний вхід

Цифровий аудіовихід

Коаксіальний кабель цифрового виходу
Аудіо вхід "music port" (передній)

Вхід для навушників

Вхід
стерео, поз'єм 3,5 мм

Вхід для підключення мікрофону

Вхід
Моно, вхід 6,3 мм (1 система)

АУХ

Вхід

Розділ касетної дієки

Тип

авто реверс
2 доріжки, 1 канал

Голівки

Запису/відтворення
голівка з твердого германію

Стрианна

Двигун
змінний струмом частота 100 кГц

Система стріанна

Швидкість стрічки
4,8 см/сек

DECK OUT

Нормальний
від 35 Гц до 14 кГц

Коефіцієнт сигнал/шум

50 дБ (А зазвене)
Коефіцієнт детонації 0,18% (середньоквадратичне значення)

Час перемішування вперед та назад

Пірибно 120 секунд для касети С-60.

Розділ відео

Відео система

Вихідний повний відеосигнал
1 Vp-p (75 Ω)
Контактний вхід (1 система)

Компонентний відеовихід

Вхід
1 Vp-p (75 Ω)
Контактний вхід (1 система)

Розділ USB

Стандарт USB

Підтримка мултимедійних файлів
Швидкість передачі даних
USB 2.0 з повною

Port USB

Живлення порту USB
Файлова система USB-простою
500 мА (Макс.)

Розділ дисків

Диск, що відтворюється (8 см або 12 см)

(1) DVD (DVD-Video, DivX[®]), MPEG4[※]

(2) DVD-RAM (DVD-VR, JPEG[※], MP3[※], MPEG4[※])

(3) DVD-R (DVD-Video, DVD-VR, JPEG[※], MP3[※], MPEG4[※])

(4) DVD-R DL (DVD-Video, DVD-VR)
MPEG4[※], DivX[®], MP3[※]

(5) DVD-RW (DVD-Video, DVD-VR, JPEG[※], MP3[※])

(6) +R/+RW (video)
MPEG4[※], DivX[®]

(7) +R DL (video)

(8) CD, CD-R/RW (CD-DA, Video CD, SVCD[※], MP3[※])

Відповідає стандарту IEC62107

MPEG-1 спой 3, MPEG-2 спой 3

Windows Media Audio Ver.9, 0 L3

Не сумісний з технологією MultiRate Bit Rate (MBR)

Базові файли JPEG, формат Exit Ver 2.1 Поздільні

характеристики зображення: від 160 x 120 до 6144 x

4:4:4). Дуже видожені та втязкі зображення можуть не

відображатися.

Дані MPEG4, записані камерами Panasonic SD або відео-

рекордерами DVD

Відповідає технічним характеристикам SD VIDEO (стандарт

ASF)/відеосистема MPEG4 (простий профіль)/ аудіосистема

G.726

Відтворює всі версії відео зображення формату DivX[®]

(включаючи DivX[®]6) із стандартним відтворенням медалі

фільмів формату DivX[®]. Видано сертифікат відповідності

вимогам домашнього кінотеатру DivX[®].

Забільна максимальна кількість об'єктів та груп аудіоданих,

зображень та відеоданих, що розглядаються пристроєм: 4000

об'єктів аудіо, відеоданих, зображень та 256 груп.

Пристрії зчитування

Довжина хвилі

CD
DVD
655 нм

Потужність лазера

CD
DVD
785 нм

Звуковий вихід (диск)

Кількість каналів
2 канали (FL, FR)

Тип

2 стороння система з 2 динаміками

Динамік(и)

1. Динамік для верхніх частот
6 см, конічний тип

Вхідна потужність (IEC)

2. Динамік для низьких частот
16 см, конічний тип
130 Вт (макс.)

Розміри (ШхВхГ)

Від 219 x 334 x 196 мм

Вага

2,6 кг

Подача живлення

230 В змінного струму, 50 Гц

Потужність, що споживається

65 Вт

Розміри (ШхВхГ)

250 x 331 x 317 мм

Вага

4,7 кг

Робочий діапазон вологості

від +0°C до +40°C

Робочий діапазон температури

від 35 % до 80 % відносноної вологості (без конденсації)

Споживання енергії в режимі очікування

0,4 Вт (приблизно)

Примітка:

1. Технічні характеристики можуть змінюватися без сповіщення.

Вага та розміри вказані приблизно.

2. Сумарне значення коефіцієнта нерівності викривлень

вимірюється цифровим аналізатором спектру.

Технічні характеристики

Розділ підсилювача

Середньоквадратична вихідна потужність у режимі стерео (лише для двохдіє):

Передній канал
125 Вт на канал (3 Ω), 1 кГц, 10% THD
Забільна потужність у режимі RMS Stereo
250 Вт

Пікова потужність вихідного музикального сигналу
2800 Вт

FM/AM тюнер, розділ виходів

Кількість попередньо налаштованих станцій
30 FM станцій
15 AM станцій

Частота модуляція (ЧМ)

Діапазон частот
87,50 до 108,00 МГц (крок – 50 кГц)
Входи для антен

Амплітуда модуляція (АМ)

Діапазон частот
522 до 1629 кГц (крок – 9 кГц)
Контактний вхід

Цифровий аудіовихід

Коаксіальний кабель цифрового виходу
Аудіо вхід "music port" (передній)

Вхід для навушників

Вхід
стерео, поз'єм 3,5 мм

Вхід для підключення мікрофону

Вхід
Моно, вхід 6,3 мм (1 система)

АУХ

Вхід

Розділ касетної дієки

Тип

авто реверс
2 доріжки, 1 канал

Голівки

Запису/відтворення
голівка з твердого германію

Стрианна

Двигун
змінний струмом частота 100 кГц

Система стріанна

Швидкість стрічки
4,8 см/сек

DECK OUT

Нормальний
від 35 Гц до 14 кГц

Коефіцієнт сигнал/шум

50 дБ (А зазвене)
Коефіцієнт детонації 0,18% (середньоквадратичне значення)

Час перемішування вперед та назад

Пірибно 120 секунд для касети С-60.

Розділ відео

Відео система

Вихідний повний відеосигнал
1 Vp-p (75 Ω)
Контактний вхід (1 система)

Компонентний відеовихід

Вхід
1 Vp-p (75 Ω)
Контактний вхід (1 система)

Розділ USB

Стандарт USB

Підтримка мултимедійних файлів
Швидкість передачі даних
USB 2.0 з повною

Port USB

Живлення порту USB
Файлова система USB-простою
500 мА (Макс.)

Вказівки з усунення несправностей (продовження)

6	Незачаюча на те, що пристрій перебуває в режимі підвішування дисплею, та на ньому постійно змінюється зображення.	<ul style="list-style-type: none"> Вимкніть демонстраційний режим. Після налаштування годинника, демонстраційний режим вимикається автоматично.
9	Зображення темне.	Натисніть і утримуйте кнопку [-DIMMER], щоб збільшити яскравість дисплею.
7	"NO PLAY"	<ul style="list-style-type: none"> Ви вставили диск, який неможливо відтворити на цьому пристрої. Вставте інший диск. Відтворення якого можливе. Ви вставили порожній диск. Ви вставили диск, який не був фіналізований.
10	"NO DISC"	<ul style="list-style-type: none"> Ви не вставили диск. Вставте його. Диск встановлено неправильно. Вставте його належним чином. Пристрій USB потребує багато енергії. Переключіть на режим DVD/CD, відключіть USB та вимкніть пристрій.
5	"F61"	<ul style="list-style-type: none"> Перевірте та виправте з'єднання шнурів динаміків. Якщо це не допоможе усунути проблему, зверніться у магазин, де Ви придбали цей пристрій.
10	"F76"	<ul style="list-style-type: none"> Виникла проблема з енергопостачанням. Зверніться до продавця. Поверхня диска забруднена. Очистіть диск.
10	"DVD U11"	<ul style="list-style-type: none"> Виконано некоректну операцію. Прочитайте інструкції, та повторіть спробу.
10	"ERROR"	<ul style="list-style-type: none"> Можливо, виникла несправність. Ліфти, що стоять після "H" та "F", заважають від'єднати пристрій. Вимкніть апарат, а потім знову увімкніть. Також можна вимкнути апарат, виняти шнур живлення з розетки, а потім знову його підключити. Якщо сервісний номер не зникає, запишіть його, та зверніться за допомогою до кваліфікованого майстра.
27	"REMOTE 1" або "REMOTE 2"	<ul style="list-style-type: none"> Налаштуйте єдиний режим роботи для головного блоку та пульта ДК. Залежно від номера, що відображається ("1" або "2"), натисніть і утримуйте кнопку [OK] та кнопку з відповідним номером ([1] або [2]) протягом щонайменше 2 секунд.

Індикація на екрані телевізора

Оборота	"THIS DISC MAY NOT BE PLAYED IN YOUR REGION"	<ul style="list-style-type: none"> Ви маєте змогу переглядати диски у форматі DVD-Video, якщо номер регіону, в якому вони призначені для використання, співпадає або включає номер того ж самого регіону, що і пристрій, або якщо диск DVD-Video має позначку "ALL" (VCI). Перевірте операції заборонені на налаштуванні пристрою або диску.
21	"AUTHORIZATION ERROR"	<ul style="list-style-type: none"> Ви намагаетесь відтворити дані з диску DivX VOD, який було придано з використанням DivX на іншому дистрибуційному коді. Відтворити такі дані на цьому пристрої неможливо.
21	"RENTAL EXPIRED"	<ul style="list-style-type: none"> Кількість разів відтворення даних з диску DivX VOD, що залишилася, становить нуль. Ви не можете його відтворити. DivX

Використання касетної дека

29	Логана якість звучання.	<ul style="list-style-type: none"> Очистіть головки.
23	Неможливо здійснити запис.	<ul style="list-style-type: none"> Якщо на касетах були виділені захисні фіксатори, закрийте отвори клейкою стрічкою.

Використання USB пристрою

27	USB пристрій або інформація, що знаходиться на ньому, неможливо прочитати.	<ul style="list-style-type: none"> Формат USB пристрою або інформації, що знаходиться на ньому, несумісні з системою. Функція хосту даного апарату для USB пристрою може не працювати з деякими USB пристроями. USB пристрої, які мають об'єм пам'яті більше 32 Гб, можуть не працювати у деяких випадках.
27	Сповільнена робота USB пристрою.	<ul style="list-style-type: none"> Великий розмір файлу або верхньої пам'яті USB пристрою забирає більше часу для зчитування інформації та її відображення на телевізорі.

Лотки для дисків

10	Лоток або лотки для дисків не відкриваються.	<ul style="list-style-type: none"> Натисніть кнопку [⓪/Ⓛ], щоб вимкнути пристрій, і звільнити лоток або лотки, які попереднього стану. Якщо це не допоможе усунути проблему, зверніться у магазин, де Ви придбали цей пристрій.
10	На екрані з'являється повідомлення "CHGR ERR" (помилка пристрою автоматичної зміни дисків).	<ul style="list-style-type: none"> Ви бажаєте очистити та відновити вміст пам'яті. Відсутня жодна реакція на натискання кнопки. Відсутня жодна реакція на натискання кнопки.

Відтворення вмісту пам'яті (ініціалізація)

У разі виникнення наступних обставин, виконайте наведені нижче інструкції для відновлення вмісту пам'яті:

- 1 Від'єднайте кабель живлення змінного струму. (Перш ніж виконати крок 2, почекайте щонайменше 3 хвилини.)
 - 2 Під час натискання та утримання кнопки [⓪/Ⓛ] на головному блоці, занову під'єднайте кабель живлення змінного струму.
 - 3 Відвідайте кнопку [⓪/Ⓛ].
- Значення всіх параметрів повернуться до заводських налаштувань. Вам доведеться відновити налаштування пам'яті.

<p>■ Повторення фрагменту А-В</p> <ul style="list-style-type: none"> • Кінець треку становиться точкою В, коли до нього доходить відтворення. 		—	
<p>■ Меню</p> <ul style="list-style-type: none"> • Вибір в якості джерела "DVD/CD"; • Скауйте режим відтворення за програмою та режим відтворення у довільному порядку; • Скауйте відтворення в форматі JPEG. 			— 13, 14
<p>■ Звук незвичний або неправильний</p> <ul style="list-style-type: none"> • Під час відтворення файлів формату WMA, можуть з'являтися перешкоди. • Дяки аудіо ефекти посилюються або не працюють з деякими форматами дисків. • Ефект поширеного об'ємного звучання Advanced Surround не працюватиме, якщо Ви змінили швидкість відтворення. 			— 25
<p>■ Під час відтворення чути гудіння.</p> <ul style="list-style-type: none"> • Можливо, біла кабель розташований кабель змінного струму або джерело флуоресцентного світла. Розташуйте інші пристрої та кабелі якнайдалі від кабелів цього пристрою. • Коли Ви змінюєте швидкість відтворення, звук може з'явитися пауза. 			— 16
<p>■ Зображення викривлене.</p> <ul style="list-style-type: none"> • Невелике викривлення зображення є нормальним під час роботи функції "ПОШУК". • Переконайтеся, що пристрій підключений безпосередньо до телевізора, а не через відеоматрифон. • Змініть параметр опції "VIDEO OUT (I/P)" у вкладці "VIDEO"; • Змініть налаштування функції "масштаб". 			5 11 17
<p>■ Розмір зображення не співпадає з форматом екрана.</p> <ul style="list-style-type: none"> • Змініть налаштування функції "масштаб". 			17 19
<p>■ Зображення відтвориться неправильно, або кольори є тьмяними.</p> <ul style="list-style-type: none"> • Пристрій та телевізор налаштовані на різні системи відтворювання. • Використовуйте телевізор з декількома системами, або з системою PAL. • Система, яка використовується під час запису диску, не співпадає з системою Вашого телевізора. • Диски, записані у системі PAL, не можуть належним чином відтворюватися на телевізорі, який підтримує систему NTSC. • Цей пристрій може конвертувати сигнали системи NTSC у сигнали PAL 60 для перегляду на телевізорі з системою PAL (опція "NTSC DISC OUT" у вкладці "VIDEO"). 			— 20
<p>■ Меню відображається неправильно.</p> <ul style="list-style-type: none"> • Функція автоматичної зміни масштабу не працює належним чином. 			— —
<p>■ Відтворення диску у форматі PAL, зображення викривлене.</p> <ul style="list-style-type: none"> • Встановіть "TRANSFERR MODE" в меню "АУТО". 			18
<p>■ Зображення в режимі прогресивної розгортки</p> <ul style="list-style-type: none"> • Ця проблема може бути спричинена методом редагування або матеріалом на диску DVD-Video, але її можна усунути, якщо переключитися в режим черעדякової розгортки. Змініть параметр опції "VIDEO OUT (I/P)" у вкладці "VIDEO" до "INTERLACE". • На відео виході пристрою "VIDEO OUT" подається черעדяковий сигнал, навіть якщо відображається надпис "PRG". 			20 20 5
<p>■ Прослуховування радіо</p> <ul style="list-style-type: none"> • Відергуйте положення антени FM діапазону, або антени AM діапазону. • Використовуйте зовнішню антену. • Натисніть кнопку [PLAY MODE], і виберіть "MONO". 			4 4 4 22
<p>■ Під час прослуховування радіо в діапазоні AM чути слабе гудіння.</p> <ul style="list-style-type: none"> • Вимкніть телевізор, або віддаліть його від пристрою. • Віддаліть антену від інших кабелів та шнурів. 			— —

Перш ніж звертатись до сервісного центру, прочитайте надані нижче поради, зверніть увагу на таблицю дій, яку Ви придбали в комплекті, або запропоновані в таблиці дій не вирішують проблему, зверніть увагу до магазину, в якому Ви придбали виріб.

Живлення	
Немає живлення.	<ul style="list-style-type: none"> Надіжно вставте кабель живлення змінного струму.
4	Приспирі автоматично перемикається в режим очікування.
9, 26	<ul style="list-style-type: none"> Приспирі перейшов в режим очікування, тому що спрацював таймер вимкнення або функція автоматичного вимкнення.

Приспирі не реагує або працює неправильно

7, 21	<ul style="list-style-type: none"> Цей приспирі не може відтворити інші диски окрім тих, що перелічені в цій інструкції з експлуатації. Деякі операції можуть бути заборонені диском. Приспирі може працювати неправильно через грозу, статичну електрику або інші зовнішні фактори. Вимкніть та знову ввімкніть приспирі. Або вимкніть приспирі, від'єднайте кабель живлення змінного струму, а потім знову під'єднайте його. Утворився конденсат: почекайте 1-2 години, доки він не випариться.
6, 8, 27	<p>Неможливо виконати жодні дії за допомогою пульта ДК.</p> <ul style="list-style-type: none"> Перевірте, чи правильно встановлені батареї. Батареї розряджені: замініть їх на нові. Спрямуйте пульт ДК на сенсор сигналу з пульта ДК та спробуйте керувати пристроєм. Пульт ДК та головний блок працюють у різних режимах. Змініть режим пульта ДК так, щоб він співпадав із режимом головного блоку.
13	<p>DVD диски не відтворюються.</p> <ul style="list-style-type: none"> Ввімкнено режим відтворення компакт-дисків CD MODE. Натисніть і утримуйте кнопку [CD MODE], щоб вимкнути режим відтворення компакт-дисків CD MODE.
4, 5	<p>Зображення або звук відсутні.</p> <ul style="list-style-type: none"> Перевірте підключення відео- або аудіокабелів. Перевірте живлення або ввімкнення вхідних параметрів підключеного обладнання. Перевірте, чи є записи на диску.
—	<p>Ви забули пароль рівня обмеження.</p> <ul style="list-style-type: none"> Код відтворення зупинився та в якості джерела вибрано "DVD/CD"; натисніть та утримуйте кнопку [STOP/DEMO] на головному блоці та кнопку [10] на пульті ДК, доки на екрані з'явиться "INITIALIZED" (ініціалізовано) не зникне з екрана телевізора. Вимкніть та знову ввімкніть приспирі. Усім параметрам будуть надані значення за замовчуванням.
27	<p>Інші пристрої реагують на команди пульта дистанційного керування</p> <ul style="list-style-type: none"> Змініть режим роботи пульта дистанційного керування.

Відтворення певні небажані чи несподівані операції

—	<p>Відтворення починається із затримкою.</p> <ul style="list-style-type: none"> Відтворення може починатись із затримкою, якщо доржка у форматі MP3 містить дані зображення. Навть після початку відтворення доржки правильний час відтворення не відображатиметься. Це виває є нормальним. MP3 Це виває є нормальним для дисків з файлами DIVX.
—	<p>Панки на компакт-диску не відображаються належним чином.</p> <ul style="list-style-type: none"> Панки, розташовані нижче восьмого рівня, відображаються як каталоги восьмого рівня.
—	<p>DIVX</p> <ul style="list-style-type: none"> WMA MP3 JPEG MPEG4
—	<p>Під час пропуску або пошуку з'являється меню. VCD</p> <ul style="list-style-type: none"> Це виває є нормальним для дисків Video CD.
—	<p>Не з'являється меню керування відтворенням VCD з функцією керуванням відтворенням</p> <ul style="list-style-type: none"> Функції відтворення за працюють з деякими дисками DVD-Video.
—	<p>Відтворення не починається.</p> <ul style="list-style-type: none"> Цей приспирі може не відтворювати формати WMA та MPEG4, які містять дані нерухомих зображень. Під час відтворення контенту формату DivX VOD, зверніть увагу до домашньої Інтернет сторінки компанії, де Ви придбали контент в форматі DivX VOD. (Приймає: www.divx.com/vod) Якщо диск містить формати CD-DA та інші, правильне відтворення може бути неможливе.

Субтитри

17	<ul style="list-style-type: none"> Субтитри не відображаються. Виберіть відображення субтитрів ("SUBTITLE" в меню функцій) в залежності від диску, субтитри можуть не відображатись. DIVX
17	

Декодер перетворює закодовані аудіосигнали, що записані на диск DVD, на звичайні. Цей процес має назву „декодування“;

DVX – це популярна мультимедійна технологія, створена компанією DVX, Inc. Високе стиснення мультимедійних файлів DVX дозволяє отримувати високоякісні відеозаписи із відносно малим розміром файлів.

Dolby Digital Метод кодування цифрових сигналів, розроблений компанією Dolby Laboratories. Крім стереозвуку (2 канали), ці сигнали можуть передавати також багатоканальний звук. За допомогою цього методу на один диск можна записати велику кількість звукових даних.

DTS (Digital Theater Systems) Ця система об'єднує використання реалістичних звукових ефектів, кінотеатр по всьому світу. Оптимізоване розділення каналів надає можливість відтворення реалістичних звукових ефектів.

Динамічний діапазон Динамічний діапазон — це різниця між найнижчим рівнем звуку, який можна почути крізь шум обслуговування, та найвищим рівнем звуку до появи викривлень.

Кіно та відео DVD-стрічки записуються або у форматі кіно, або у форматі DV-стрічки записуються найбільш придатний метод пропресивної формату, що використовувався в час запису, після чого буде використуватися найбільш придатний метод пропресивної розортки.

Кіно: Записується з частотою кадрів в секунду (дискі формат PAL) або 24 кадри в секунду (дискі формат NTSC). (Дискі у форматі NTSC також записані з частотою 30 кадрів в секунду). Заразом це є прийнятним для перегляду фільмів.

Video: Записується з частотою кадрів 25 кадрів / 50 полів в секунду (дискі формат PAL) або 30 кадрів / 60 полів в секунду (дискі формат NTSC). В цілому підходить для ТВ постановочних програм або анімації.

Кадри та полів Кадри – це нерухомі зображення, які відтворюються послідовно для створення рухомих зображень.

Кожної секунди відтворюється до 30 кадрів. Один кадр складається з двох полів. У звичайному телебаченні ці полів відрізняються одне за одним для створення кадрів. Стот-кадр складається з двох полів, що чергуються, тому зображення виглядає розмитим, але загальна якість залишається високою.

Нерухоме поле не є розмитим, але місцями тільки повинні інформації стот-кадру, тому якість зображення здається нижчою.

I/P/B MPEG 2 - це стандарт стискання відео зображення, який був адаптований для використання з DVDVideo. Він кодує кадри, використовуючи 3 типи зображення.

I: Внутрішнькодоване зображення та найкраще підходить для зображення.

P: Предикативно кодоване зображення використовується на основі попередніх I- або P-зображень.

B: Динамічно кодоване зображення використовується широким порівнянням для зображення I- та P-зображення так, щоб воно повторилося та наступного I- та P-зображення так, щоб воно містило якнайменшу кількість інформації.

JPEG (об'єднана група експертів у галузі фототрафік) Це система, яка використовується для стискання/декодування кольорових нерухомих зображень.

Якщо ви виберете стандарт JPEG для зберігання інформації на цифрових камерах і т.п., інформація буде стиснута до величин 1/10 – 1/100 від початкового розміру. Перевагою стандарту JPEG є менший рівень погіршення якості зображення порівняно зі стисненням компресії.

Лінійна ICM (імпульсно-кодова модуляція) Нестиснені цифрові сигнали, поділіні до сигналів, що записуються на звичайних компакт-дискках.

MPEG аудіо спой (3) Це метод стискання звуку, який стискає звук до приблизно однієї десятої величини початкового розміру без будь-яких значних втрат якості звуку.

MPEG4 Система стиснення, що використовується в мобільних пристроях або у мережі, і дозволяє здійснювати високоякісний запис за низької швидкості передачі бітів.

Керування відтворенням (PBC) Якщо на компакт-дискку Video CD є елементи керування відтворенням, ви зможете вибрати сцени та інформацію за допомогою меню.

Пропресивна/черепацька розортка В стандарті відеосигналу PAL для черпацької розортки використовується 576 ліній сканування (i), в той час як пропресивної розортки, яка має назву 576p, використовується вдвічі більше ліній сканування. У стандарті NTSC вони мають назву 480i та 480p, відповідно.

Використовуючи пропресивну розортку, ви можете переглядати відеозображення з високою роздільною здатністю, яке було записано на таких носіях, як, наприклад, дискі формату DVD-Video. Для перегляду відеозображення з пропресивної розорткою ваш телевізор повинен підтримувати цей тип розортки.

Частота вибірки Вибрка – це процес конвертування висот звукових хвиль (в автоговому сигналі), що замірюються через встановлений інтервал часу, у цифровий формат (цифрове кодування). Частота вибірки означає число зразків, зроблених за секунду, тому більші значення обумовлюють більш реалістичне відтворення оригінального звуку.

WMA (Windows Media™ Audio) WMA це формат стиснення, розроблений компанією Microsoft Corporation.

Він досягає такої ж якості звуку, що і MP3, але при цьому має менший розмір файлу, ніж формат MP3.

Технічне обслуговування

Ніколи не використовуйте спирт, розчинник або бензол для чистення пристрою.

Перед використанням хімічних розчинників, уважно прочитайте інструкції з II використання.

Не використовуйте засоби для вищення оптики, які є у продажу, тому що вони можуть стати причиною несправності. (Чистка оптики зазвичай не є необхідною, проте це залужить від оточуючого середовища, в якому працює пристрій.)

Для забезпечення чистоти та чіткого звучання (касетна дека) перед переміщенням пристрою, вивніть його з пристрою. Невиконання цієї умови може бути причиною пошкодження дисків та пристрою.

Використання іншого обладнання (продовження)

Експлуатація телевізора

Спрямуйте пульт ДК на телевізор для виконання наступних операцій:

Вітання/вимкнення телевізора



Перемикнення режиму вхідного відео сигналу телевізора



Настройка рівня гучності



Примітка: Керування деякими моделями телевізорів за допомогою цього пульту дистанційного керування неможливе.

Цифровий вихід

DVD-V DVD-VR VCD CD WMA MP3

Змініть налаштування при підключенні обладнання до виходу DIGITAL OUT даного пристрою.

Цифровий вихід PCM

Оберіть максимальну частоту стробування "PCM OUTPUT" (цифровий вихід імпульсно-кодової модуляції). Перевірте обмеження цифрового виходу на обладнанні, яке підключається.

Примітка:

- Сигнал з дисків, які захищені від копіювання, конвертується у частоту 48 кГц або 44,1 кГц незалежно від налаштувань.
- Деяке обладнання не підтримує частоту стробування 88,2 кГц, навіть якщо підтримує частоту 96 кГц. Більш докладні інформації Ви можете отримати в інструкції з експлуатації обладнання.

Dolby Digital, DTS Digital Surround та MPEG

"DTS/STREAM" (потік бітів) (за замовчуванням встановлено "DOLBY DIGITAL" та "DTS");

сигнал. Вибірять, якщо підключене обладнання здатне декодувати сигнал.

"PCM" (за замовчуванням встановлено "MPEG");

сигнал. Вибірять, якщо підключене обладнання не здатне декодувати сигнал.

ВАЖЛИВО

Якщо підключене обладнання не здатне декодувати сигнал, налаштування має бути змінене на "PCM". В іншому разі, сигнали, які обладнання не зможе обробити, будуть видаватися тим пристроєм як шуми високої гучності, які можуть пошкодити органи слуху людини та динаміки.

Діагностика кінотеатр – насолоджуйтесь потужнішим звуком

Щоб насолодитись потужним кінотеатром та звуком, подібним до звуку в концертному залі, з бариатокапальним звуком DVD-Video, підключіть підсилювач та динаміки.

Підсилювач (не входить до комплекту)

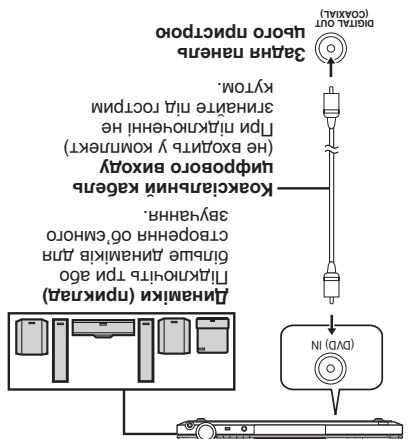

Запис сигналу з виходу

- Для запису сигналу з DVD мають бути забезпечені наступні умови:
 - а) диск не має захисту від цифрового запису, а також
 - б) запилююче обладнання може обробляти сигнали з частотою стробування 48 кГц.
- Запис сигналу формату WMA/MP3 неможливий. При записі DVD зробіть наступні налаштування:
 - "ADVANCED SURROUND": "ADVANCED SURROUND OFF" (ВИМКН. ADVANCED SURROUND) (→ стр. 25).
 - "PCM OUTPUT": "UP TO 48 KHZ" (→ стр. 20, вкладка "AUDIO" (AUDIO)).
 - "DOLBY DIGITAL"/"DTS"/"MPEG": "PCM" (→ стр. 20, вкладка "AUDIO" (AUDIO)).

Підключення до іншого зовнішнього пристрою

Цей пристрій можна підключити до аналогового програвача з бугуванням еквалайзером.

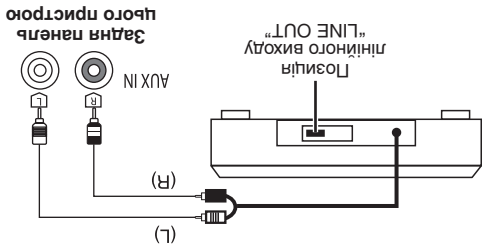

Відтворення від зовнішнього обладнання.

1 Натискайте [EXT-IN] кілька разів посліп, поки на дисплеї не з'явиться "AUX".

2 Почніть відтворення із зовнішнього джерела.

Примітка:

- Детальнішу інформацію дивіться в інструкції з експлуатації до пристрою, який Ви підключаєте.
- Якщо необхідно підключити пристрій, які не описані у цій інструкції, зверніться до продавця аудіо електроніки.
- У разі використання іншого адаптера, ніж той, що входить до комплекту поставки, можливе виникнення спотворення звуку.

Використання звукових ефектів

В разі використання деяких джерел звуку, застосування цієї систем акустичного поля може викликати погіршення якості звуку. Якщо це трапляється, вимкніть систему звукового поля.

Використання функції поширеного об'ємного звучання



Насолоджуйтеся звучанням, подібним до об'ємного, яке стає ще реалістичнішим при програванні дисків з ефектами об'ємного звучання. Звук, начебто, відтворюється з динаміків з обох боків від Вас.

Натисніть кнопку [A.SURND] (основний блок: [ADVANCED SURROUND]) для вибору "ADVANCED SURROUND ON" або "ADVANCED SURROUND OFF".

Оптимальне місце для прослуховування

- З деякими дисками ця функція не працює, або дає гірший ефект.
- Не використовуйте з ефектами об'ємного звучання, які створюються іншим обладнанням.

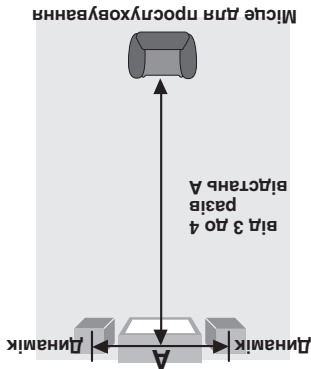

Місце для прослуховування

Використання функції контролю за акустичним полем



Натисніть кнопку [SOUND] для вибору настрій. Кожного разу, коли Ви натискаєте цю кнопку:

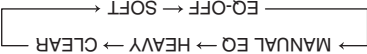

Настройка	Результат
HEAVY	Додає сили звучання рок-композиції.
CLEAR	Робить звуки високих частот чистішими.
SOFT	Для фонових музики.
EQ-OFF	Відміна (не додається ніяких ефектів).
MANUAL EQ	(← дивіться справа).

Цією перевірити поточні настройки
Натисніть кнопку [SOUND].

Використання еквалайзера в ручному режимі (MANUAL EQ)



Створить власні ефекти якості звуку.

Тільки за допомогою пульта дистанційного керування

1 Натисніть кнопку [SOUND] для вибору "MANUAL EQ".

2 **Напоріть приблизно 12 секунд**

Змініть якість звуку за допомогою кнопок керування

курсором.

1 Виберіть налаштування діапазону звуку, натиснувши

кнопку [▶] або [◀].

BASS ↔ MID ↔ TREBLE

2 Настройте рівень, натиснувши кнопки [▶/REW] або [◀/FF].

Повторіть крок 2, щоб встановити бажану якість звуку. Звичайний вигляд дисплею відновиться приблизно за 3 секунди.

Тільки за допомогою головного блоку пристрою
Зміна налаштувань MID (СЕРЕДНІ ЧАСТОТИ) / TREBLE (ВЕРХНІ ЧАСТОТИ)

1 Натисніть кнопку [MANUEL EQ] для вибору "MID" або "TREBLE".

2 Настройте рівень, натиснувши кнопки [▼/REW/◀] або [▲/FF/▶].

Зміна налаштувань нижніх частот
Увімкніть [-/+, BASS CONTROL].

Примітка:

- Рівень тону знаходиться в межах від -3 до +3.
- Параметри зберігаються та автоматично активуються при натисканні "MANUAL EQ".

Використання режиму H.Bass



Дозволяє насолоджуватися потужними нижніми частотами.

Натисніть кнопку [H.BASS] для вибору "H.BASS ON", або "H.BASS OFF".

Цією ефект залежить від компакт-диска.

Користування мікрофоном

Якщо інше не вказано, кнопки, відведені для функції "користування мікрофоном", в основному стосуються головного блоку.

Операції з функцією мішування мікрофону



Ви можете скористатися функцією мішування сигналу з мікрофону з сигналами з різних джерел звуку (касети, диск, USB, радіо або іншого обладнання, яке підключене до даного пристрою).

1 Зменшіть рівень гучності за допомогою [MIC VOL, MAX/ MIN], а потім підключіть мікрофон до відповідного входу.

Використовуйте електродинамічний мікрофон. Тип штекера: Ø6,3 мм монофонічний

2 Почніть відтворення з джерела звуку.

3 Відрегулюйте гучність мікрофона і співайте.

Примітка:

• Якщо під час використання мікрофона чути незвичайний шум (свистіння), відсуньте його від динаміків, або зменште гучність мікрофона.

• Якщо мікрофон не використовується, відключіть його від входу для мікрофону, та зменшіть рівень гучності мікрофону до "MIN";

• Налаштування звуку можна змінювати під час мішування мікрофона, але на запис це не впливатиме.

Запис результату мішування мікрофону



1 Натисніть кнопку [△, OPEN], та вставте касету, яку необхідно записати.

Вставте касету стороною, що записуватиметься, до себе та отріркою вниз.

2 Зменшіть рівень гучності за допомогою [MIC VOL, MAX/ MIN], а потім підключіть мікрофон до відповідного входу.

3 Вибірть джерело звуку:

Для співу з одночасним відтворенням музики з диску	Вставте потрібний диск (→ стор. 10).
Для співу з утвореним режимом USB	Під'єднайте пристрій USB. (→стор. 27) Доступно лише в режимі зупинки.
Для співу під радіо	Вибірть потрібну станцію (→ стор. 22).
Для співу з іншого обладнання	Підключіть та приготуйте до роботи інше обладнання (→ стор. 27).

4 Натисніть кнопку [● REC, TAPE], і почніть мішування з мікрофоном.

Для запису голосу



1 Натисніть кнопку [△, OPEN], та вставте касету, яку необхідно записати.

2 Зменшіть рівень гучності за допомогою [MIC VOL, MAX/ MIN], а потім підключіть мікрофон до відповідного входу.

3 Натисніть кнопку [● REC, TAPE] для початку запису.

4 Говоріть в мікрофон, та відрегулюйте рівень гучності за допомогою кнопок [-/+, VOLUME] та [MIC VOL, MAX/MIN].

Основне відтворення

Застосуйте тільки касети з нормальною позицією. Касети з високою позицією стрічки та з металевим покриттям можуть відтворюватися, але пристрій не зможе повністю пристосовуватись до характеристик стрічки.

1 Натисніть кнопку [▶, TAPЕ].

Пристрій увімкнеться.

Якщо в апараті вже є касета, відтворення почнеться автоматично (відтворення одним дотиком).

2 Натисніть кнопку [◀, OPEN] та вставте касету.

Вставте касету стороною, що відтворюватиметься, до себе та стрічкою вниз. Закрийте деку рюкко.

3 Натисніть кнопку [▶, TAPЕ] для початку відтворення.

Кожного разу, коли Ви натискаєте цю кнопку:

F: ▶▶▶ Відтворюється лицюва сторона.

F: ▶▶▶ Відтворюється зворотня сторона.

Зворотній режим

Кожного разу, коли Ви натискаєте кнопку [PLAY MODE]:

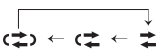

▶▶▶▶ Відтворюється одна сторона.

▶▶▶▶ Відтворюються обидві сторони.

▶▶▶▶▶ Відтворення закінчується в кінці зворотної сторони.

▶▶▶▶▶ (лицюва → зворотня)

▶▶▶▶▶ Обидві сторони відтворюються повторно, поки не натиснута кнопка [■].

До

Відтворення

плівки

Швидке

перемотування

назад

▶▶▶▶▶

▶▶▶▶▶

▶▶▶▶▶

▶▶▶▶▶

▶▶▶▶▶

▶▶▶▶▶

▶▶▶▶▶

▶▶▶▶▶

▶▶▶▶▶

▶▶▶▶▶

▶▶▶▶▶

▶▶▶▶▶

▶▶▶▶▶

▶▶▶▶▶

▶▶▶▶▶

▶▶▶▶▶

▶▶▶▶▶

▶▶▶▶▶

▶▶▶▶▶

▶▶▶▶▶

▶▶▶▶▶

▶▶▶▶▶

▶▶▶▶▶

▶▶▶▶▶

▶▶▶▶▶

▶▶▶▶▶

▶▶▶▶▶

Примітка:
Сторона плівки (TPS) може спрацювати некоректно в наступних випадках:
• Якщо незалисані ділянки знаходяться короткі
• Якщо між доріжжками наявні шуми
• Якщо в межах доріжок наявні незалисані ділянки плівки

Відтворення відновлюється зі знайденої доріжки.

Відтворення.

Натисніть кнопку [▶▶, √/REW] або [▶▶, √/FF] під час

Ця функція дозволяє Вам шукати початок доріжки, з

максимальною кількістю пропущених доріжок – 9.

TPS (Сторона плівки)

Примітка:
• Стрічка в касетах тривалентно більше 100 хвилин дуже тонка, тому вона може погортися або застрять в механізмі.
• Провисання стрічки в касеті може призвести до її намотування на механізм, тому перш ніж відтворювати касету, усуньте провисання.
• При неправильному використанні, безкінечні стрічки можуть застрять у рухливих частинах деки. Використовуйте касету, сумісній із механізмом автореверсу цього пристрою.

Захист від стирання

На ілюстрації показано як видаляти запобіжні фіксатори щоб запобігти запису. Для повторного запису плівки, закройте їх, як показано на ілюстрації.

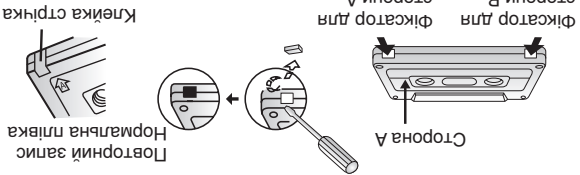

РQTV0313

23

Касетний програвач - Відтворення та запис

Запис
REC
TAPЕ
Вибір касет для запису

Застосуйте тільки касети з нормальною позицією.

Касети з високою позицією стрічки та з металевим покриттям

можуть відтворюватися, але пристрій не зможе правильно

здійснювати запис на такі стрічки, або стирати з них записи.

Підготовка

Підготуйте заправлений кінець стрічки, щоб запис почався негайно.

Натисніть кнопку [▶, TAPЕ], а потім кнопку [■].

1 Натисніть кнопку [▶, OPEN] на головному блоці, і вставте

касету, на яку потрібно записати дані.

Напряма плівка автоматично встановлюється як "F":

Вставте касету стороною, що записуватиметься, до себе та

стрічкою вниз.

2

Вибір зворотнього режиму.

Кожного разу, коли Ви натискаєте кнопку [PLAY MODE]:

▶▶▶▶▶

▶▶▶▶▶

Записується лише одна сторона.

▶▶▶▶▶ (лицюва → зворотня)

Записується обидві сторони.

"▶▶▶▶▶" автоматично змінюється на "▶▶▶▶▶" після натискання

[■] на головному блоці.

3 **Виберіть джерело, з якого робитиметься запис.**

▶▶▶▶▶

▶▶▶▶▶

▶▶▶▶▶

Запис на диск або USB:

Вставте диск(и), на який Ви бажаєте записати музику.

Натисніть кнопку [▶, DVD/CD], а потім кнопку [■].

USB

Під'єднайте USB пристрій для зберігання інформації.

(→ стр. 27)

Натисніть кнопку [▶, USB], а потім натисніть кнопку [■] двічі.

② Виберіть потрібний режим запису диску.

Для запису запрограмованих об'єктів, виконайте кроки

1, 2, вказані у розділі "Відтворення за програмою (до 30

об'єктів)" (→ стр. 14).

Внехтється в тому, що не відбувається відтворення з диску.

■ **Запис з аудіо входу "MUSIC PORT" або "AUX"**

Увімкніть портативне аудіообладнання у режимі

відтворення. (→ стр. 27, 28)

Натисніть кнопку [EXT-IN] для вибору аудіо входу "MUSIC

PORT" або "AUX".

Увімкніть портативне аудіообладнання в режимі відтворення.

4 **Натисніть кнопку [■] REC, TAPЕ] для початку запису.**

Примітка:

Зміна гучності та якості звучання/акустичного поля не впливають на запис.

1 Вставте записану касету.

2 Натисніть кнопку [▶, TAPЕ], а

потім кнопку [■].

3 Натисніть кнопку [■] REC, TAPЕ].

До

Відтворення

запису

стирання

записаного звуку

1 Вставте записану касету.

2 Натисніть кнопку [▶, TAPЕ], а

потім кнопку [■].

3 Натисніть кнопку [■] REC, TAPЕ].

УКРАЇНСЬКА

ІНШІ ОПЕРАЦІЇ



Налаштування вручну

1 Натисніть кнопку [FM/AM] для вибору "FM" або "AM";

2 Натисніть кнопку [◀▶] або [▶▶] (основний блок: [↖/REW/◀▶] або [↗/FF/▶▶]) для вибору частоти

необхідної станції;

• Напис "ST" з'явиться на дисплеї у разі отримання стерео FM-мовлення.

• Щоб розпочати автоматичне налаштування, натисніть та утримуйте кнопку [▶▶] або [▶▶], поки не почнуть змінюватися значення частоти. При знаходженні радіостанції, автоматична настройка зупиняється.

Покращення якості звуку в діапазоні FM



Натисніть [PLAY MODE] для відображення "MONO"

Коли прийом сигналу значаюто слабкий, відтворюється монофонічний звук та зникаються різьень шумів.

Натисніть [PLAY MODE] знову, щоб вийти з режиму.

Також з режиму "MONO" можна вийти, змінивши частоту.

Налаштування вручну

1 Натисніть кнопку [◀▶] або [▶▶] для настройки на необхідну станцію.

2 Натисніть кнопку [OK].

3 Натисніть кнопку з цифрами для вибору каналу.

Для каналів з 10 по 30 натисніть кнопку [10], а потім дві цифри. Станція, котра займає канал, стирьається, коли йшу станцію настраюють на цей канал.

Вибір заданих каналів

Натисніть кнопку з цифрами для вибору каналу.

АБО

Натисніть кнопку [▶] або [▶▶] для вибору каналу.

Інформація про систему передачі даних DivX VOD

У цілях захисту авторських прав дані, що передаються за системою DivX Video-on-Demand (VOD), кодуються. Щоб відтворити на цьому пристрої дані у форматі DivX VOD, спершу необхідно заарестувати цей пристрій.

Додержуючись розміщених в Інтернеті вказівок про придбання даних у форматі DivX VOD, введіть реєстраційний код пристрою. Таким чином заарестуйте його. Докладнішу інформацію про формат передачі даних DivX VOD можна знайти на Інтернет-сторінці www.divx.com/vod.

■ Виведіть на екран реєстраційний код пристрою

➔ стор. 20, REGISTRATION (РЕЄСТРАЦІЯ) на вкладці "OTHERS" (ІНШІ)

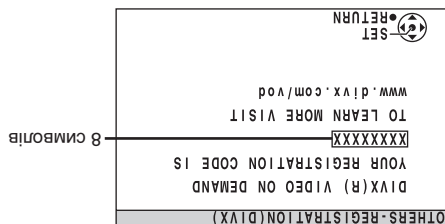

■ Про дані у форматі DivX, які можуть відтворюватися тільки встановлену кількість разів

В деяких випадках існують обмеження кількості сеансів відтворення даних в форматі DivX. Коли здійснюється відтворення таких даних, на екрані відображається кількість сеансів, яка залишається. Здійснювати відтворення таких даних неможливо, якщо кількість сеансів, що залишається, становить нуль.

(На екрані відображається повідомлення "RENTAL EXPIRED" (період прокату завершився). Під час відтворення таких даних

- Кількість сеансів відтворення, що залишилася, зменшується на одну, якщо
 - натиснути кнопку [C], або натиснути і утримувати кнопку [-SETUP].
 - натиснути кнопку [■]. [Написати кнопку [■] (пауза), щоб призупинити відтворення]
 - натиснути кнопку [▶▶▶▶▶] (пропуск) або [▶▶▶▶▶] (пошук), тощо, і перейти до інших даних або до початку даних, відтворення яких здійснюється у поточний момент.
- Функції "продовження" (➔ стор. 11, "стоп") працювати не будуть.

Порядок щодо запису дисків даних

- За наявності понад восьми груп, кожна група, починаючи з восьмої, відображатиметься на окремій вертикальній лінії на екрані меню.
- Порядок відображення груп на екрані меню та комп'ютера може не збігатися.
- Дані пристрій не відтворює файли, записані пакетним способом.

Диски DVD-RAM

- Диски повинні відповідати стандарту UDF 2.0.

Диски DVD-R/RW

- Диски повинні відповідати стандарту UDF bridge (UDF 1.02/ISO9660).

Диски CD-R/RW

- Диски повинні відповідати стандарту ISO9660 першого або другого рівня (окрім розширених форматів).
- Дані пристрій підтримує диски з батосезанним записом, однак, ним більше на диску сеансів запису, тим більше часу потрібно для початку відтворення запису. Тому намагайтесь звести кількість сеансів до мінімуму.

Надання назв папкам та файлам

Файли сприймаються цим пристроєм як зміст, а папки як групи.

Під час запису ставте спочатку назви каталогів та назви файлів. Вони повинні вказуватися з буквами та повинні бути розташовані по порядку, в якій кількість цифр, та повинні іти відтворення (в деяких випадках може Ви хочете здійснити їх відтворення).

- У разі придбання даних у форматі DivX VOD із використанням реєстраційного коду, що не співпадає з кодом цього пристрою, відтворення таких даних буде неможливе. (На екрані з'явиться повідомлення "AUTORIZATION ERROR" – "Помилка авторизації")
- Про дані у форматі DivX, які можуть відтворюватися тільки встановлену кількість разів

MP3 (розширення: ".MP3" або ".mp3")

- Частота вибірки і швидкість стиснення:
 - DVD-RAM, DVD-R/RW: 11,02, 12, 22,05, 24 (до 160 Кб/сек)
 - CD-R/RW: 8, 11,02, 12, 16, 22,05, 24 (до 160 Кб/сек), 32, 44,1 та 48 кГц (32 до 320 Кб/сек)
- Відображаються файли формату JPEG, що створені за допомогою цифрового фотоапарата і відповідають стандарту DCF verci 1.0 (Design rule for Camera File system - правила проєктування файлової системи для камер). Файли, які було змінено, редаговано або збережено з допомогою комп'ютера, відображатися не можуть.
- Дані пристрій не може відображати зображення, формати відображатися.

JPEG (розширення: ".JPG", ".jpg", ".JPEG" або ".jpeg")

- Відображаються файли формату JPEG, що створені за допомогою цифрового фотоапарата і відповідають стандарту DCF verci 1.0 (Design rule for Camera File system - правила проєктування файлової системи для камер). Файли, які було змінено, редаговано або збережено з допомогою комп'ютера, відображатися не можуть.
- Дані пристрій не може відображати зображення, формати відображатися.
- Можна відтворювати відео диски всіх версій DivX® (у тому числі DivX®6) [video система DivX® audio система MP3, Dolby Digital або MPEG], які передаються стандартно з допомогою DivX Ultra, не підтримуються.

MPEG4 (розширення: ".ASF" або ".asf")

- Функції "продовження" (➔ стор. 11, "стоп") працювати не будуть.
- Можна відтворювати відео диски всіх версій DivX® (у тому числі DivX®6) [video система DivX® audio система MP3, Dolby Digital або MPEG], які передаються стандартно з допомогою DivX Ultra, не підтримуються.
- Дані пристрій не може відображати зображення, формати відображатися.
- Можна відтворювати відео диски всіх версій DivX® (у тому числі DivX®6) [video система DivX® audio система MP3, Dolby Digital або MPEG], які передаються стандартно з допомогою DivX Ultra, не підтримуються.

DivX (розширення: ".DIVX", ".divx", ".AVI" або ".avi")

- Дані пристрій не може відображати зображення, формати відображатися.
- Можна відтворювати відео диски всіх версій DivX® (у тому числі DivX®6) [video система DivX® audio система MP3, Dolby Digital або MPEG], які передаються стандартно з допомогою DivX Ultra, не підтримуються.
- Дані пристрій не може відображати зображення, формати відображатися.
- Можна відтворювати відео диски всіх версій DivX® (у тому числі DivX®6) [video система DivX® audio система MP3, Dolby Digital або MPEG], які передаються стандартно з допомогою DivX Ultra, не підтримуються.

- Дані пристрій не може відображати зображення, формати відображатися.
- Можна відтворювати відео диски всіх версій DivX® (у тому числі DivX®6) [video система DivX® audio система MP3, Dolby Digital або MPEG], які передаються стандартно з допомогою DivX Ultra, не підтримуються.
- Дані пристрій не може відображати зображення, формати відображатися.
- Можна відтворювати відео диски всіх версій DivX® (у тому числі DivX®6) [video система DivX® audio система MP3, Dolby Digital або MPEG], які передаються стандартно з допомогою DivX Ultra, не підтримуються.

убтпрів.

„MAIN” меню (продовження)	
Вкладка „VIDEO” (продовження)	
TV TYPE Вашого телевізора. Вибірть тип, який відповідає типу.	<ul style="list-style-type: none"> • STANDARD • CRT • PLASMA • LCD
TIME DELAY Якщо пристрій підключено до мазмового дисплею, виконайте необхідні налаштування, якщо Ви відчуваєте, що звук не синхронізовано із відеоображенням.	<ul style="list-style-type: none"> • 0 ms/AUTO • 20 ms • 40 ms • 60 ms • 80 ms • 100 ms
NTSC DISC OUT Вибірть вихід сигналу PAL 60 або NTSC під час відтворення дисків формату NTSC (► стр. 7, „відеосистеми”).	<ul style="list-style-type: none"> • NTSC: Якщо пристрій підключено до телевізора системи NTSC. • PAL60: Якщо пристрій підключено до телевізора системи PAL.
STILL MODE Вибірть тип зображення, яке відображатиметься під час паузи.	<ul style="list-style-type: none"> • AUTO • FIELD*: Зображення не розмите, але його якість нижча. • FRAME*: Зарядна якість висока, але зображення може виглядати розмитим.
VIDEO OUT (I/P) Вибірть „PROGRESSIVE” тільки у випадку підключення до телевізора, який є сумісним із прогресивним виходом.	<ul style="list-style-type: none"> • INTERLACE • PROGRESSIVE (після інструкції екранних меню з’явиться вікно з повідомленням)
PCM OUTPUT (► стр. 28, цифровий вихід)	<ul style="list-style-type: none"> • UP TO 48kHz • UP TO 96kHz
DOLBY DIGITAL (► стр. 28, цифровий вихід)	<ul style="list-style-type: none"> • BITSTREAM • PCM (1KM)
DTS (► стр. 28, цифровий вихід)	<ul style="list-style-type: none"> • BITSTREAM • PCM (1KM)
MPEG (► стр. 28, цифровий вихід)	<ul style="list-style-type: none"> • BITSTREAM • PCM
DYNAMIC RANGE • ON: Регулює чистоту звуку навіть при низькому рівні гучності. Функція корисна під час перегляду пізно вночі. (працює лише з Dolby Digital) • OFF	<ul style="list-style-type: none"> • ON: Регулює чистоту звуку навіть при низькому рівні гучності. Функція корисна під час перегляду пізно вночі. (працює лише з Dolby Digital) • OFF
■ Вкладка „DISPLAY”	
LANGUAGE	<ul style="list-style-type: none"> • ENGLISH • FRANÇAIS • ESPAÑOL • DEUTSCH • РУССКИЙ • MAGYAR • ČESKY • POLSKI
■ Вкладка „OTHERS”	
REGISTRATION Вказує на ресепційний код пристрою.	<ul style="list-style-type: none"> • SHOW CODE Цей ресепційний код потрібний, щоб придати і здійснити відтворення файлів у форматі DVX Video-on-Demand (VOD). (► стр. 21, „про формат DVX VOD”)
JPEG TIME Завдовік налаштування: 3 SEC	<ul style="list-style-type: none"> • 1 SEC до 15 SEC (з кроком 1 об’єкт) • 15 SEC до 60 SEC (з кроком 5 об’єктів) • 60 SEC до 180 SEC (з кроком 30 об’єктів)
QUICK SETUP	<ul style="list-style-type: none"> • SET • YES (виконуйте інструкції в екранних повідомленнях.) • NO
DVD-VR/DATA Вибірть відтворення тільки форматів DVD-VR або DATA (► стр. 15).	<ul style="list-style-type: none"> • DVD-VR: Для відтворення відео програм на DVD-RAM або DVD-R/-RW. • DATA: Для відтворення файлів з даними на дисках DVD-R/-RW.
DEFAULTS Усім параметрам в ГОЛОВНОМУ меню будуть надані параметри за замовчуванням.	<ul style="list-style-type: none"> • RESET Екран з паролем буде відображатися, якщо встановлені „RATINGS” (► стр. 19). Будь-яка, введіть той самий пароль, а потім вимкніть пристрій, і увімкніть знову.
<ul style="list-style-type: none"> *1: Буде обрана мова оригіналу, встановлена на диску. *2: Введіть кодове число, звернувшись до таблиці (► стр. 34). *3: Якщо вибрана мова для „AUDIO” недоступна, тоді з’являються три цією мовою (якщо вони доступні на диску). *4: Діється розділ „стоп-кадр та стоп-поре” (► стр. 29, словник термінів). 	

<p>TV ASPECT Вибірть налаштування, яке найбільше відповідає моделі Вашого телевізора та Вашим власним уподобанням.</p> <ul style="list-style-type: none"> • 4:SPAN&SCAN: Стандартний формат телевізійного екрану (4:3) Сторони широкоекранного зображення обрізаються таким чином, щоб воно повністю заповнило екран (якщо ця функція не заборонена на диск). • 4:LETTERBOX: Стандартний формат телевізійного екрану (4:3) Широкоекранне зображення відображається в стилі "конверту"; Широкоекранний формат телевізійного екрану (4:3) Масштаб зображення збільшується і зменшується. • 16:9NORMAL: Широкоекранне телебачення (16:9) Розтягує зображення по довжині. • 16:9SHRINK: Широкоекранне телебачення (16:9) Зображення відображаються у центрі екрану. • 16:9ZOOM: Широкоекранне телебачення (16:9) Розширюється до формату 4:3. 											
<p>Закладка "VIDEO"</p>											
<p>PASSWORD Змінити пароль для "RATINGS".</p> <ul style="list-style-type: none"> • CHANGE: Виконуйте інструкції в екранних повідомленнях. • SETTING 	<p>RATINGS Встановити рівень обмежень, на яких не встановлено рівень (8) 0 LOCK ALL: Забороняє відтворення дисків, на яких не встановлено рівень обмежень. Від 1 до 7: Для заборонення відтворення дисків DVD-Video відповідними значеннями. 8 NO LIMIT: обмеження, які наведені на них. <p>Під час вибору рівня обмеження відображається екран для введення паролю. Введіть свій пароль, після чого виконуйте інструкції, наведені в екранних повідомленнях. Не забувайте пароль, який Ви вказали. Якщо в пристрій вставлено диск DVD-Video, який перевищує рівень обмеження, на екрані з'явиться повідомлення. Виконуйте інструкції в екранних повідомленнях. </p></p>										
<p>AUDIO Вибірть мову звучання.</p> <table border="1"> <tr> <td>• ENGLISH</td> <td>• FRENCH</td> <td>• SPANISH</td> <td>• GERMAN</td> <td>• RUSSIAN</td> </tr> <tr> <td>• HUNGARIAN</td> <td>• CZECH</td> <td>• POLISH</td> <td>• ORIGINAL*</td> <td>• OTHER ---**</td> </tr> </table>	• ENGLISH	• FRENCH	• SPANISH	• GERMAN	• RUSSIAN	• HUNGARIAN	• CZECH	• POLISH	• ORIGINAL*	• OTHER ---**	<p>МЕНЮ Вибірть мову, якою відображатимуться меню дисків. У випадку зміни мови меню за допомогою меню QUICK SETUP, цей параметр також змінюється.</p>
• ENGLISH	• FRENCH	• SPANISH	• GERMAN	• RUSSIAN							
• HUNGARIAN	• CZECH	• POLISH	• ORIGINAL*	• OTHER ---**							
<p>SUBTITLE Вибірть мову субтитрів.</p> <table border="1"> <tr> <td>• AUTO**</td> <td>• ENGLISH</td> <td>• FRENCH</td> <td>• SPANISH</td> <td>• GERMAN</td> </tr> <tr> <td>• RUSSIAN</td> <td>• HUNGARIAN</td> <td>• CZECH</td> <td>• POLISH</td> <td>• OTHER ---**</td> </tr> </table>	• AUTO**	• ENGLISH	• FRENCH	• SPANISH	• GERMAN	• RUSSIAN	• HUNGARIAN	• CZECH	• POLISH	• OTHER ---**	<p>МЕНЮ Вибірть мову, якою відображатимуться меню дисків. У випадку зміни мови меню за допомогою меню QUICK SETUP, цей параметр також змінюється.</p>
• AUTO**	• ENGLISH	• FRENCH	• SPANISH	• GERMAN							
• RUSSIAN	• HUNGARIAN	• CZECH	• POLISH	• OTHER ---**							
<p>"MAIN" меню</p>											
<p>Закладка "DISC"</p>											

Меню "QUICK SETUP" (ШВИДКОГО НАЛАШТУВАННЯ) дозволяє швидко встановлювати налаштування пунктів меню в затемненій області.

• Налаштування залишатимуться незмінними навіть після переключення пристрою в режим очікування.
• Виділені об'єкти налаштовуються заводом-виробником, і вказані в наступній таблиці.

<p>3 Вибірть елемент меню.</p>	<p>4 Задієність налаштування.</p>
<p>1 Відображення MAIN (ГОЛОВНОГО) меню</p>	<p>2 Вибірть закладку.</p>
<p>5 Видіть з меню.</p>	<p>Відображення поточних налаштувань пунктів меню</p>

Диски — Зміна налаштувань програвача

<p>Меню функцій (продовження)</p>	<p>TRANSFER MODE</p> <p>Якщо Ви вибрали "xxx" ("прогресивна розгортка") (стр. 20, "VIDEO OUT I/P"), визначте метод коордигування прогресивного відеосигналу, який відповідав би типу матеріалу. Налаштування повернуться на AUTO або AUTO1, коли поток для диску відкритий, пристрій вимкнений, або вибрано інше джерело.</p> <p>Під час відтворення дисків системи PAL AUTO : Автоматично аналізує інформацію про фільм і відео файли, та їх конвертує їх відповідним чином.</p> <p>VIDEO : Виберіть у разі використання режиму AUTO, а також коли відоматеріали створені: Виберіть цей режим, якщо по краях фільм відображається уривками, або края є непрямыми, і при цьому вибраний режим "AUTO". Проте, якщо відео зображення створене, як показано на малюнку справа, виберіть режим "AUTO".</p> <p>Під час відтворення дисків системи NTSC AUTO1 : Автоматично аналізує інформацію про фільм і відео файли, та конвертує їх відповідним чином.</p> <p>AUTO2 : На додаток, режим AUTO1 автоматично виявляє відео файли з різною частотою кадрів, конвертує їх відповідним чином.</p> <p>VIDEO : Виберіть у разі використання режиму AUTO1 AUTO2, коли відоматеріали є створеними.</p>	<p>PROGRESSIVE INTERLACE</p> <p>Приклад: <input type="checkbox"/> NORMAL <input checked="" type="checkbox"/> AUTO <input type="checkbox"/> SOURCE SELECT</p>
<p>Для підвищення чіткості звучання діалогів у кінофільмах</p>	<p>DIAGUE ENHANCER</p> <p>Приклад: <input type="checkbox"/> OFF <input checked="" type="checkbox"/> OFF</p> <p>DVD-V (Dolby Digital, DTS, MPEG, 3 або більше каналів, із записом діалогу на центральному каналі) DIVX (Dolby Digital, 3 або більше каналів, із записом діалогу на центральному каналі) OFF ↔ ON</p>	<p>SOURCE SELECT</p> <p>Приклад: <input type="checkbox"/> NORMAL <input checked="" type="checkbox"/> AUTO <input type="checkbox"/> SOURCE SELECT</p>
<p>DISK</p> <p>Якщо Ви виберете "AUTO", метод подубови даних у форматі DIVX встановлюється автоматично, зображення виводиться на екран. Якщо зображення створене, виберіть тип розгортки "INTERLACE" (ЧЕРЗРАДКОВИЙ) або "PROGRESSIVE" (ПРОГРЕСИВНИЙ) залежно від методу подубови, застосованого для запису даних на диск.</p>	<p>TRANSFER MODE</p> <p>Приклад: <input type="checkbox"/> NORMAL <input checked="" type="checkbox"/> AUTO <input type="checkbox"/> TRANSFER MODE</p>	<p>DIAGUE ENHANCER</p> <p>Приклад: <input type="checkbox"/> OFF <input checked="" type="checkbox"/> OFF</p>

<p>ZOOM</p>	<p>NORMAL <input type="checkbox"/> NORMAL <input checked="" type="checkbox"/> NORMAL ZOOM</p> <p>Приклад: DVD-V Для вибору різноманітних значень масштабу</p> <p>АВТО (DVD-VR, DVD-VR, VCD) x2 x4 • JPEG : під час паузи</p>
<p>PICTURE MODE</p>	<p>NORMAL : Звичайні зображення. CINEMA1 : Насичене зображення та підсилені деталі у темних сценах. CINEMA2 : Робить зображення чіткішим та підсилює деталі у темних сценах. DYNAMIC : Підсилює контрастність всередині зображень. ANIMATION : Підходить для мультимедіації.</p> <p>Приклад: DVD-V <input type="checkbox"/> NORMAL <input checked="" type="checkbox"/> NORMAL PICTURE MODE</p>
<p>ANGLE</p>	<p>Вибір угла відео зображення (з декількома углами) Приклад: DVD-V TS C13 1: ENG 2/0 ch <input type="checkbox"/> x 1.0 T5 C13 1: ENG 2/0 ch <input checked="" type="checkbox"/> OFF ANGLE</p>
<p>SUBTITLE</p>	<p>Для вибору мови субтитрів Приклад: DVD-V TS C13 1: ENG 2/0 ch <input type="checkbox"/> x 1.0 SUBTITLE <input checked="" type="checkbox"/> OFF SUBTITLE</p> <p>DVD-V DivX (за наявності кількох видів субтитрів) VCD (лише SVCD) • На дисках +R/+RW номер субтитрів може надаватися для субтитрів, які не відображаються. • DVD-VR "ON" (VBIKHI) або "OFF" (ВИМКН.) з'являється лише під час відтворення диска, на яких міститься інформація про увімкнення/вимкнення субтитрів (інформація про увімкнення/вимкнення субтитрів записувальними пристроями Panasonic DVD не записується).</p>
<p>ROTATION</p>	<p>Для повтору зображення (під час паузи) • JPEG : 0 ↔ 90 ↔ 180 ↔ 270 Приклад: DVD-V C4 <input checked="" type="checkbox"/> OFF ROTATION</p>
<p>REPEAT MODE</p>	<p>A-B Repeat (для повтору вибраного розділу) За винятком DVD-VR (частина з нерухомими зображеннями) JPEG MPEG4 DivX VCD (SVCD) Натисніть кнопку [OK] у початковій та кінцевій точках. Вибірть "OFF" для відміни.</p> <p>Приклад: DVD-V C4 <input checked="" type="checkbox"/> OFF REPEAT MODE</p>
<p>DATE DISPLAY</p>	<p>JPEG : OFF ↔ ON C4 <input checked="" type="checkbox"/> OFF DATE DISPLAY</p>

Меню функцій (продовження)

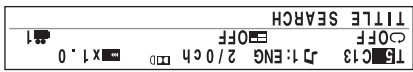
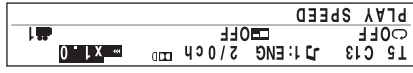
Меню функції	
<p>TRACK SEARCH TITLE SEARCH CONTENT SEARCH CHAPTER SEARCH PG (Program) SEARCH PL (Playlist) SEARCH</p> <p>VCD Нездоступно, коли використовується функція керування відтворенням.</p> <p>Приклад: DVD-V </p>	<p>Для зміни швидкості відтворення DVD-V </p> <p>Приклад: DVD-V – від "x0.6" до "x1.4" (з кроком 0,1)</p>
<p>Тип сигналу/дани LPCM/PCM/DDigital/DTS/MP3/MPEG: Тип сигналу кГц (частота стробування)/bit/канал (кількість каналів) Приклад: 3/2 .1ch</p> <p>0: Без об'ємного звучання 1: Монофонічне об'ємне звучання (лівий/правий динамік) 2: Стерефонічне об'ємне звучання (лівий/правий динамік) 1: Центр 2: Передній лівий динамік + Передній правий динамік 3: Передній лівий динамік + Передній правий динамік + Центральний динамік</p> <p>DVD-V (диск караске) Для вибору "L", "R", "L+R" або "L R"</p> <p>DVD-V R LCD Для вибору бажаної звукової дорожки (за наявності кількох звукових дорожок)</p> <p>DVD-V DVX (за наявності кількох звукових дорожок) Для вибору "OFF", "V1", "V2" або "V1+V2" для різних режимів вокалу Ці опції залягають від контакт-диска. Подорожі наведені в інструкцій до диска.</p> <p>Тип сигналу/дани LPCM/PCM/DDigital/DTS/MP3/MPEG: Тип сигналу кГц (частота стробування)/bit/канал (кількість каналів) Приклад: 3/2 .1ch</p> <p>1: Ефект низьких частот (не відображається, якщо сигнал відеотитли) 0: Без об'ємного звучання 1: Монофонічне об'ємне звучання (лівий/правий динамік) 2: Стерефонічне об'ємне звучання (лівий/правий динамік) 1: Центр 2: Передній лівий динамік + Передній правий динамік 3: Передній лівий динамік + Передній правий динамік + Центральний динамік</p> <p>DVX Для початку відтворення потрібен деякий час після зміни аудіо диска на відео диск формату DVX.</p>	<p>PLAY SPEED</p> <p>• Натисніть кнопку [◀, DVD/CD], щоб поновити нормальний режим відтворення. • Після зміни швидкості. – Аудіовихід переключається на 2-канальне стереозвучання. – Частота стробування конвертується з 96 кГц на 48 кГц. • Ця функція може не працювати, залежно від типу запису.</p>

Відображені об'єкти різняться, залежно від типу диску, а також від формату запису.

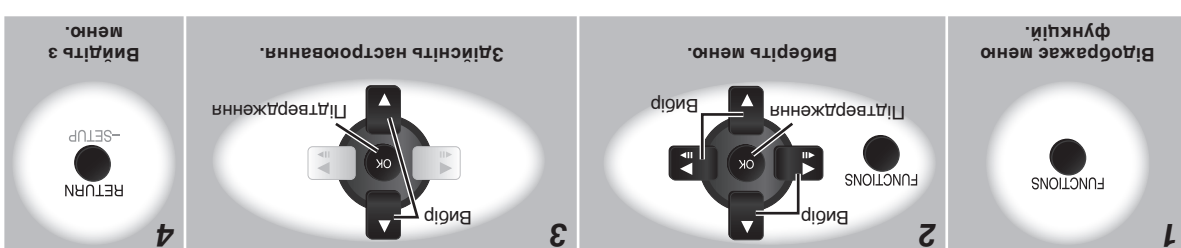

1 Відображає меню функції.

2 Відтворення Підтвердження Біп

3 Відтворення Підтвердження Біп

4 Відтворює Меню.

Диски — Використання екранних меню

Диски — Використання меню навігації

Відтворення дисків з даними

Вибірте опцію "DATA" (ДАНІ) в закладці "OTHERS" (ІНШІ) стор. 20) для відтворення форматів WMA, MP3, JPEG, MPEG4 або DIVX.

WMA MP3 JPEG MPEG4 DIVX

Відтворення об'єктів з меню (PLAYBACK MENU)

"PLAYBACK MENU" (МЕНЮ ВІДТВОРЕННЯ) з'являється, коли на диску містяться як відео (MPEG4/DIVX), так і інші формати (WMA/MP3/JPEG).

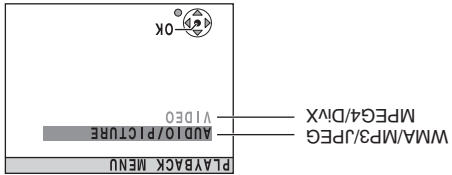

Натисніть кнопку [▲, ▼], а потім кнопку [OK] для вибору "AUDIO/PICTURE" (АУДІО/ЗОБРАЖЕННЯ) або "VIDEO" (ВІДЕО).

Відтворення з вибраного об'єкту

1 Натисніть кнопку [MENU].

Приклад:

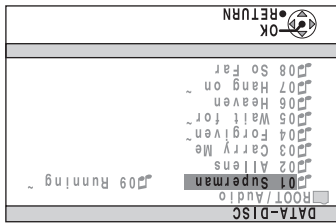

* В цих інструкційних файли сприймаються як зміст, а папки як групи.
Максимальна кількість символів у назві файлу або каталогу: приблизно 12 символів

2 Натисніть кнопку [▲, ▼, ►, ◄], а потім кнопку [OK] для

вибору диска.
Після того, як буде подано перелік всього змісту в одній групі, з'явиться наступна група.

3 Натисніть кнопку [▲, ▼, ►, ◄], а потім кнопку [OK] для початку відтворення з вибраного змісту.

Для виходу з меню Натисніть кнопку [MENU].

Вибір зображення в меню ескізів

(поки відображається зображення)

1 Натисніть кнопку [TOP MENU].

Назва групи | Номер змісту

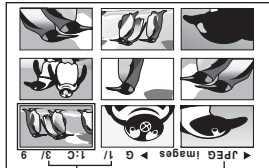

2 Натисніть [▲, ▼, ►, ◄], щоб вибрати зображення.

Для виходу з меню Натисніть кнопку [MENU] або [RETURN].

Відтворення дисків RAM ! DVD-R/-RW (DVD-VR)

DVD-VR

- Зарядові диски з'являються лише в тому випадку, якщо вони на ньому записані.
- Ви не можете редагувати програми, списки відтворення та заголовки диску.

Відтворення за програмами

1 Натисніть кнопку [DIRECT NAVIGATOR].

Приклад:

PG	DATE	LENGTH	TITLE
1	01/01	00:00:21	LIVE CONCERT
2	01/01	00:00:56	AUTO ACTION
3	01/01	00:00:23	CINEMA

2 Натисніть кнопку [▲, ▼] для вибору з програми.

Натисніть кнопку [►, ◄, ►, ◄] для пропуску сторінки за сторінкою.

3 Натисніть кнопку [OK].

Для виходу з меню Натисніть кнопку [DIRECT NAVIGATOR].

Відтворення із списку

Виконується лише за умови, коли диск містить список відтворення.

(коли відтворення зупинено)

1 Натисніть кнопку [PLAYLIST].

Приклад:

PL	DATE	LENGTH	TITLE
1	01/10	00:05:41	CITY PENGUIN
2	01/10	00:00:46	FOOTBALL
3	01/10	00:00:15	SPECIAL

2 Натисніть кнопку [▲, ▼] для вибору із списку відтворення.

Натисніть кнопку [►, ◄, ►, ◄] для пропуску сторінки за сторінкою.

3 Натисніть кнопку [OK].

Для виходу з меню Натисніть кнопку [PLAYLIST].

Диски - Розширені функції відтворення (продовження)

Відтворення за програмою (до 30 об'єктів)

Програмування 1 компакт-диска (коли вимкнено режим

CD MODE)

DVD-V | VCD | WMA | MP3 | JPEG | MPEG4 | DivX

Ви можете запрограмувати відтворення всіх об'єктів на диск.

1 Натисніть кнопку [▲, ▼], а потім натисніть кнопку [OK] для

вибору об'єкта(ів), який треба запрограмувати.

• Натисніть кнопку [RETURN] для вибору з попередніх

каталогів.

• Повторіть даний крок для програмування інших об'єктів.

Приклад: DVD-V

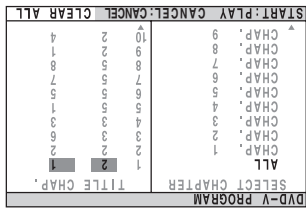
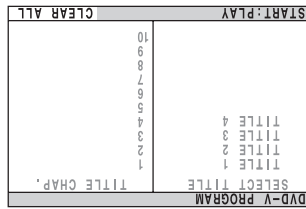

2 Натисніть кнопку [►, DVD/CD].

Програмування усіх компакт-дисків (коли увімкнено

режим CD MODE) (→ стор. 13)

VCD | CD | WMA | MP3

Ви маєте змогу запрограмувати відтворення всіх об'єктів на всі

диски.

1 Натисніть [▲, ▼] і [OK], щоб вибрати компакт-диск.

2 Натисніть кнопку [▲, ▼] а потім кнопку [OK] для вибору

об'єкта(ів), який треба запрограмувати.

• Натисніть кнопку [RETURN] для вибору з попередніх

каталогів.

• Повторіть даний крок для програмування інших об'єктів.

2 Натисніть кнопку [►, DVD/CD].

Щоб стерти програму

1. Натисніть кнопку [▲, ▼] для вибору об'єкту.

2. Натисніть і утримуйте кнопку [CANCEL].

Щоб стерти всю програму

Виберіть "CLEAR ALL" (СТЕРТИ ВСІ) за допомогою кнопки [►].

та натисніть кнопку [OK].

Примітка:

Програма зберігається в пам'яті, доки не відбудеться

одна з наступних подій:

– Відкриття лотка для дисків, який використовується в

поточний момент;

– Вибір іншого джерела;

– Перехід пристрою в режим очікування;

– Увімкнення або вимкнення режиму CD MODE;

– Вибір іншого диску в ручну (коли увімкнено режим CD MODE).

Відтворення у довільному порядку

Відтворення з 1 компакт-диска (коли вимкнено

режим CD MODE)

VCD | CD

Ви можете здійснити відтворення всіх об'єктів на диск у

довільному порядку.

DVD-V | WMA | MP3 | JPEG | MPEG4 | DivX

Ви можете здійснити відтворення вибраного об'єкту (об'єктів) на

диск у довільному порядку.

1 Натисніть кнопку [▲, ▼], а потім кнопку [OK] для вибору

диску.

Приклад: DVD-V

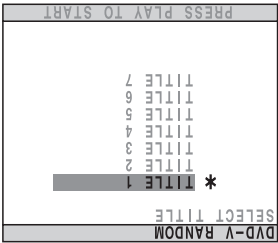
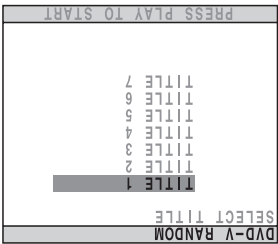

Натисніть кнопку [OK] знову для відмінні вибору.

2 Натисніть кнопку [►, DVD/CD].

Відтворення з усіх компакт-дисків (коли

увімкнено режим CD MODE) (→ стор. 13)

VCD | CD | WMA | MP3

Ви маєте змогу відтворювати в довільному порядку всі об'єкти

на всіх дисках.

Натисніть кнопку [►, DVD/CD].

Приклад: CD

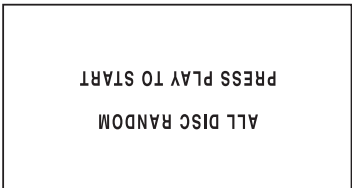

Інформація про диск



Ви можете вибрати диск після перевірки інформації про встановлені диски за допомогою меню "DISC CHANGE".

Ви також можете вибрати диск за допомогою кнопок вибору дисків безпосередньо з головного блоку пристрою.

1 Натисніть кнопку [DISC] для вивозу меню "DISC CHANGE".

Приклад:

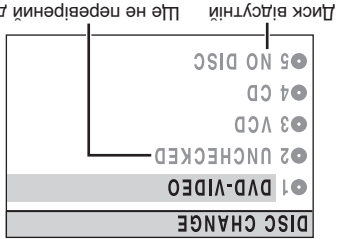

Диск відсутній Це не перевірений диск

2 Натисніть кнопки з цифрами ([1] - [5]), щоб вибрати диск та закінчити його відтворення.

Щоб вийти з цього екрану

Натисніть кнопку [DISC].

Послідовне відтворення компакт-дисків (CD MODE)



Ця функція є дуже зручною, якщо Ви бажаєте відтворити послідовно кілька музичних дисків. Перш ніж розпочати відтворення, переконайтеся, що диск вставлений у положення для поравання, і він має вірний формат.

формати DVD, JPEG, MPEG4 та Divx пролюкаються без відтворення.

Якщо відтворення зупинено

1 Натисніть і утримуйте кнопку [-CD MODE].



2 Натисніть кнопку [▶, DVD/CD].

Щоб відмінити режим відтворення компакт-диску (під час зупинення відтворення)

Натисніть і утримуйте [-CD MODE].

Примітка:

- Якщо диск, який встановлений в положення для поравання, має невірний формат (наприклад: для DVD формат CD РЕЖИМ не працює).

- Функцію керування відтворенням з відео компакт-диска

- викнено.

- Змінити режим під час відтворення, або в режимі відтворення за програмою чи в довільному порядку

- неможливо.

- Якщо Ви бажаєте здійснити відтворення DVD диску,

- знову натисніть і утримуйте [-CD MODE], щоб викинути режим компакт-диску (CD MODE). (Режим CD MODE

- також виключається, якщо відкрити потік для дисків, який використовується в поточний момент, перевести пристрій в режим очікування, або вибрати інше джерело.)

Вихід із режиму відтворення за програмою або у довільному порядку під час зупинки.

Кілька разів натисніть кнопку [PLAY MODE].

- **DVD-V** Деякі елементи неможливо відтворити, навіть якщо Ви запрограмували їх.

- Функції відтворення за програмою та відтворення у вільному порядку працюють тільки в межах вибраного каталогу "AUDIO" (AUDIO), "PICTURE" (ЗОБРАЖЕННЯ) та "VIDEO" (ВІДЕО).

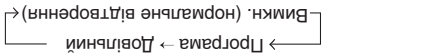

Приклад: **DVD-V**

Натисніть кнопку [PLAY MODE] під час тимчасової зупинки, або в режимі "RESUME" (ПРОДОВЖЕННЯ).

Відтворення за програмою та відтворення у довільному порядку



Елементи, що з'являються, можуть відрізнятися, залежно від типу диска та режиму відтворення.

Для відмінни виберіть "OFF" (ВИМКНУТИ).

OFF → CHAPTEP (РОЗДІЛ) → TITLE (ЗАГОВОК) → (ВИМКНУТИ)

Приклад: **DVD-V**

(під час відтворення) Натисніть і утримуйте кнопку [-REPEAT] кілька разів, щоб вибрати об'єкт для повторного відтворення.

Відтворення, що минув.

(Використовується лише за умови, коли може відобразитися час відтворення)

Повторне відтворення



Диски - Основні функції відтворення (продовження)

Пропуск



УКРАЇНСЬКА

Введення цифр



DVD-V (коли відтворення зупинено)
DVD-VR LCD CD
 Приклад: для вибору 12: [1] → [2]
LCD з функціями керування відтворенням (PBC)
 Натисніть [■], а потім кнопки з цифрами, щоб скасувати дію функції PBC (керування відтворенням).

Вимкнення режиму цифр



Натисніть!
 утримуйте
 кнопку

Зміна кількох дисків (лише за допомогою головного блоку)
 Натисніть кнопку декілька разів, щоб перевернути та змінити декілька дисків.
 • Лоток з диском, відтворення якого відкривається в даний момент, не відкривається.
 • Якщо програвач зупинений, можна відкрити всі лотки. Ціло закрити всі інші лотки одночасно, натисніть [▲, OPEN/CLOSE].

Вибір диска



Вибір меню дисків

DVD-V TOP MENU
 Виборює головне меню дисків.
DVD-VR DIRECT NAVIGATOR
 Виборює програми (→ стр. 15).
DVD-V MENU
 Виборює меню дисків.
DVD-VR PLAYLIST
 Виборює список записів.
LCD з функціями керування відтворенням (PBC)
 Виборює меню дисків.
-SETUP
 Виборює меню дисків.

EXCHANGE



DVD-V DVD-VR LCD
DVD-VR LCD Може бути виконано лише в прямому напрямку.

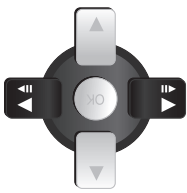

Вибір екранних елементів

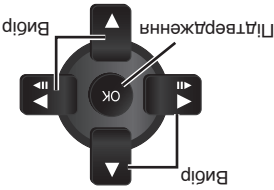

Повернення до попереднього меню



Дисплей головного блоку

DVD-V DVD-VR WMA MP3 MPEG4 DIVX
 Виборює частину часу → Виборює інформації
JPEG
 SLIDE (ПРОКРУТКА) → Виборює інформації

ПРИМІТКА:
 • **ДИСК ПРОДОВЖУЄ ОБЕРТАТИСЯ ПІД ЧАС ВІДБРАЖЕННЯ МЕНЮ.**
 Натисніть [■] по завершенні операції з пристроєм, щоб не подавати зайве навантаження на двигун пристрою та телевізійний екран.

• На дисках +R/+RW загальна кількість заголовків може відображатись неправильно.



▲, OPEN/CLOSE
 ▲, EXCHANGE
 1 ~ 5

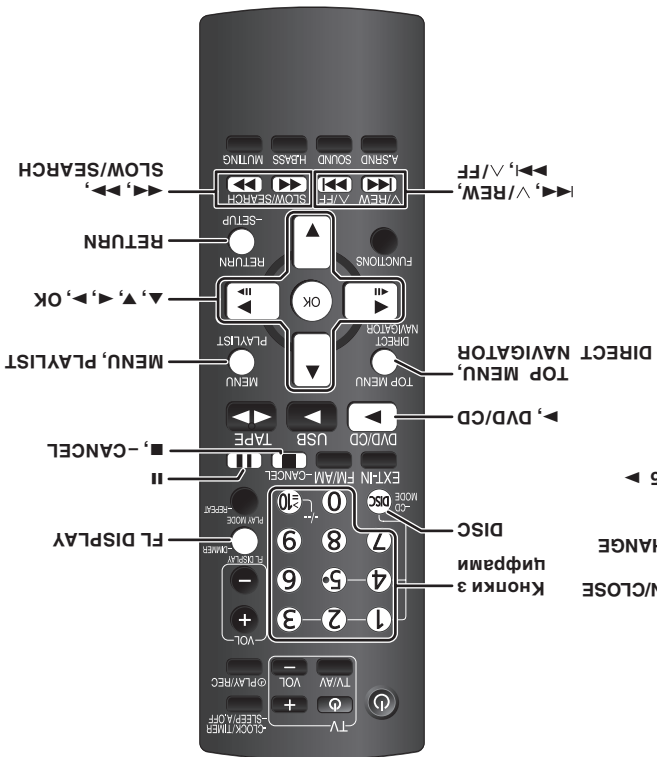

ОПЕРАЦІЇ З ДИСКАМИ

УКРАЇНСЬКА

Відкриття лотка.
 Пристрій вмикається.
 Вставте диск у лоток, який використовується в даний момент.

DVD-VR



Перш ніж використовувати диск, вийміть його з упаковки.

Закрийте лоток.



2

Почніть відтворення.
 Також можна натиснути кнопки [1 ~ 5], щоб вибрати інші вставлені диски та здійснити їх відтворення.

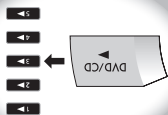

3

Зупинення



Місце зупинення вноситься до пам'яті пристрою, а на дисплеї відображається напис "RESUME" (ПРОДОВЖИТИ).
 Натисність [▶, DVD/CD], щоб поновити відтворення.
 Натисність [■] ще раз, щоб скасувати поновлення відтворення з цього місця.

Призупинення відтворення



Натисність [▶, DVD/CD], щоб поновити відтворення.

Пошук (під час відтворення)
 Швидкість відтворення можна збільшувати в 5 разів.



Уповільнення відтворення (під час призупинення відтворення)

Швидкість відтворення можна збільшувати в 5 разів.
 LCD Уповільнене відтворення може здійснюватися лише в прямому напрямку.

ШВИДКЕ НАЛАШТУВАННЯ (QUICK SETUP)

Меню "QUICK SETUP" (ШВИДКЕ НАЛАШТУВАННЯ) допоможе Вам здійснити необхідні налаштування. Вимкніть телевізор та оберіть в його параметрах відповідний вхідний відносигнал.

- 1 Вимкніть пристрій.
- 2 Виберіть "DVD/CD".
- 3 З'являється меню "QUICK SETUP" (ШВИДКЕ НАЛАШТУВАННЯ). Натисніть і утримуйте (натисніть і утримуйте кнопку) RETURN.
- 4 Виконуйте вказівки на екрані та настройте пристрій.
- 5 Завершіть роботу в меню "QUICK SETUP" (ШВИДКЕ НАЛАШТУВАННЯ).
- 6 Видіть з меню.

Для зміни цих налаштувань пізніше Виберіть "QUICK SETUP" (ШВИДКЕ НАЛАШТУВАННЯ) в закладці "OTHERS" (ІНШІ) (стор. 20).

■ Детальна інформація про налаштування

Меню мови Виберіть мову екранних повідомлень.	• ENGLISH • РУССКИЙ • FRANÇAIS • ESPAÑOL • DEUTSCH • POLSKI	• CRT • LCD
Тип ТВ Виберіть тип, який відповідає типу Вашого телевізора.	• STANDARD • PROJECTION	• 4:3PANS&SCAN • 16:9NORMAL • 4:3LETTERBOX • 16:9SHRINK • 4:3ZOOM • 16:9ZOOM
Формат ТВ зображення Виберіть налаштування, яке найбільше відповідає моделі Вашого телевізора та Вашим власним уподобанням.	• 4:3PANS&SCAN • 16:9NORMAL	• UP TO 48kHz • UP TO 96kHz
Цифровий вихід PCM Виберіть максимальну частоту вихідного параметра "PCM OUTPUT".	• UP TO 48kHz • UP TO 96kHz	

Правила поводження з лотками та дисками

Недоглядання наведених далі вказівок може призвести до пошкодження пристрою.

Від'єднання штепсельної вилики

Натисніть кнопку [C/], щоб вимкнути пристрій. Виміть штепсельну вилику лише після повного вимкнення дисплея.

Правила поводження з лотком

- Завжди натискайте кнопку [OPEN/CLOSE], щоб вставити чи винести диск.
- Не штовхайте і не тягніть лоток рукою, тому що це може призвести до нещасного випадку.

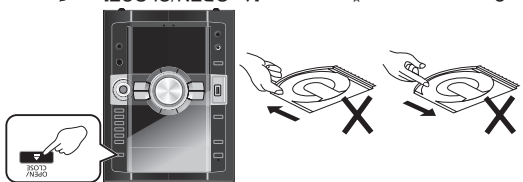

Встановлення диска

- Правильно вставте диск етикеткою дорору, як показано на малюнку.
- Вкладайте лише по одному диску у кожний лоток.

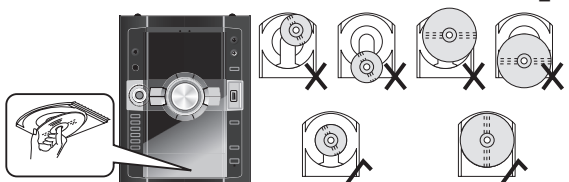

Застереження щодо користування дисками

- Не прикріплюйте наклейку або етикетку на диск. Це може призвести до її деформування, і вони будуть непридатні до використання.
- Не робіть на титльній поверхні дисків написи кульковою ручкою або іншими засобами для писання.
- Не використовуйте для чистіння дисків розпилювачі, бензин, розчинники, рідини для зняття статичного заряду, або будь-який інший розчинник.
- Не використовуйте з дисками пристрої для захисту від шапання або обгортки.
- Не використовуйте настільні диски.
- Диски з залишками клеючої речовини від наклейок або етикеток (наприклад, диски, що взяті на прокат і т.д.).
- Диски неправильної форми, наприклад, у вигляді серця.
- Сильно деформовані диски, або диски з тріщинами.



■ Чистіння дисків

Чистіть вологою ганчіркою, а потім протріть насухо.

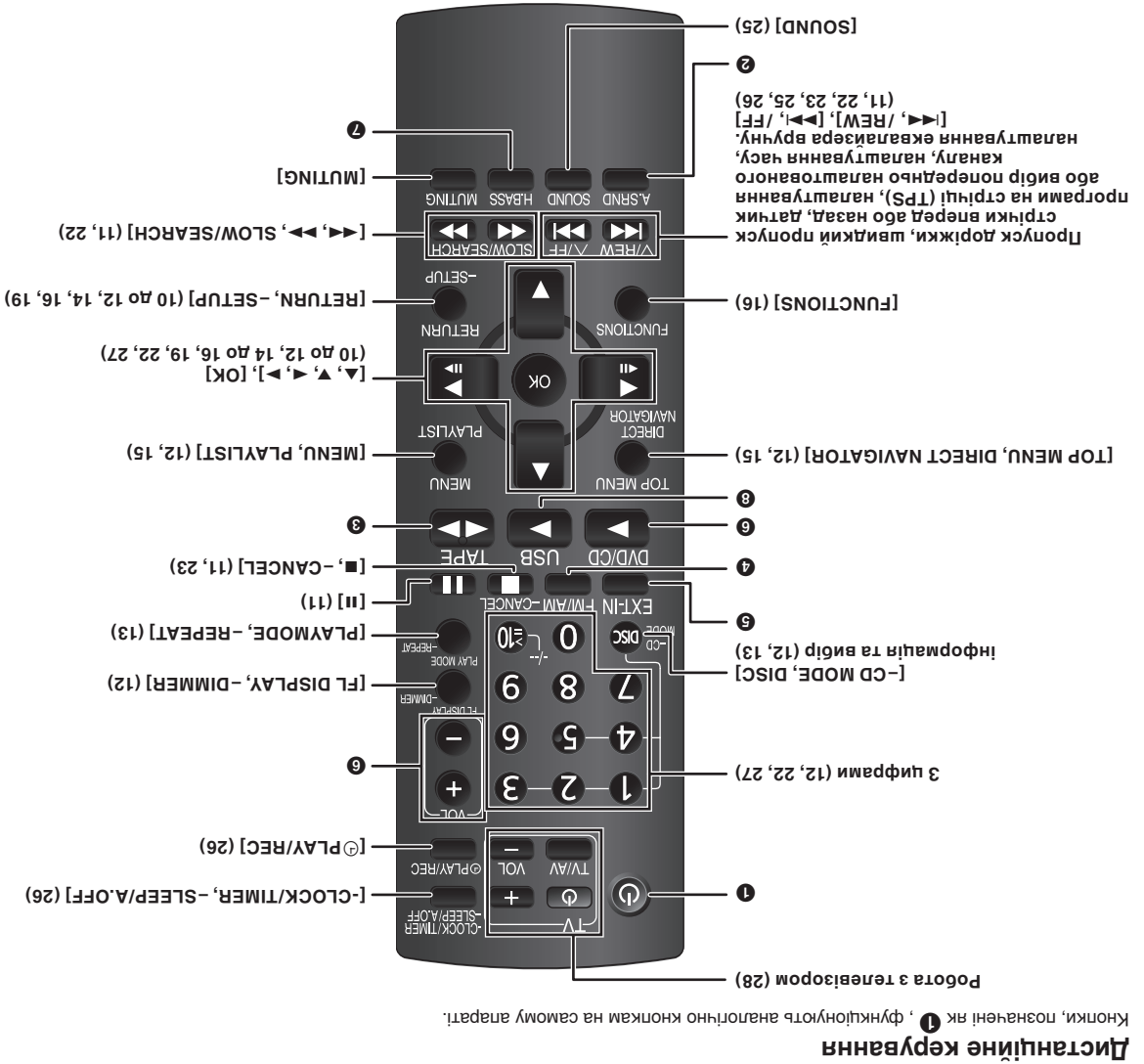
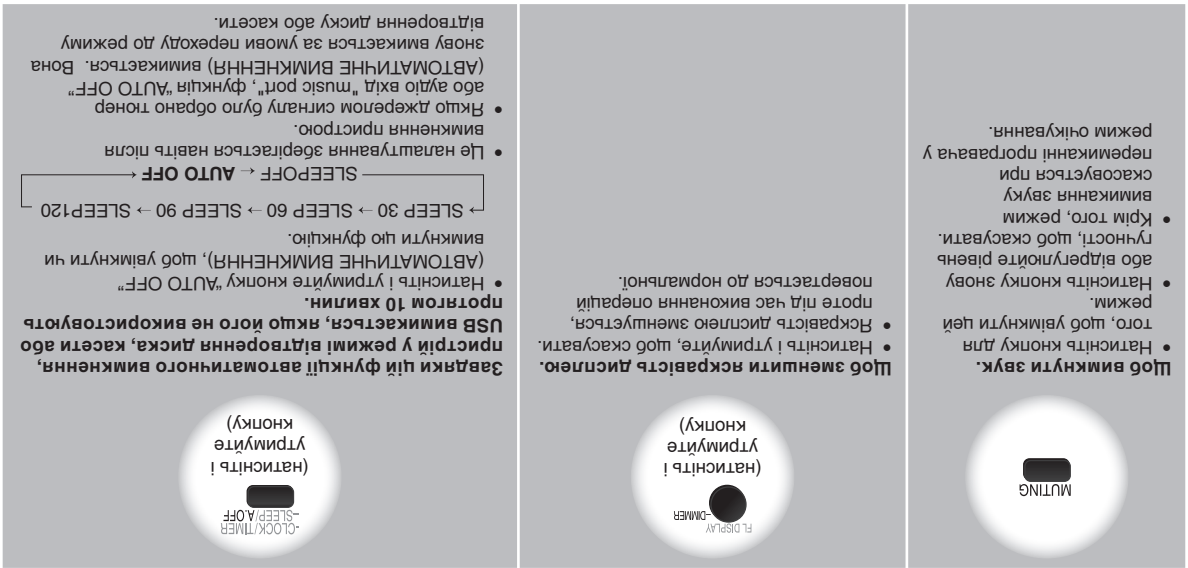

Інформація про диск

Диски, придатні для відтворення

■ Комерційні диски

Диск	Логотип	Вказаний в інструкціях за допомогою	Примітки
DVD-Video		DVD-V	Диски з фільмами і музикою високої якості.
Video CD		VCD	Музичні диски з даними у форматі Video. У тому числі диски у форматі SVCD (відповідно до IEC62107).
CD		CD	Музичні диски

■ Комерційні диски (○): Фі можна відтворити, —: Фі не можна відтворити

Диск	Логотип	Записаний за допомогою пристрою запису на DVD тощо.		Записаний за допомогою персонального комп'ютера тощо.					Фіналізація ^{※6}
		DVD-VR ^{※2}	DVD-V ^{※4}	WMA	MP3	JPEG	MPEG4 ^{※8}	DIVX ^{※9}	
DVD-RAM		○	—	○	○	○	○	○	Не обов'язково
DVD-R/RW		○	○	○	○	○	○	○	Обов'язково
DVD-R-DL		○ ^{※3}	○	—	—	—	—	—	Обов'язково
+R/+RW	—	—	○ ^{※5}	—	—	—	—	—	Обов'язково
+R DL	—	—	○ ^{※5}	—	—	—	—	—	Обов'язково
CD-R/RW ^{※1}	—	—	—	—	—	—	—	—	Обов'язково ^{※7}

У деяких випадках відтворення перелічених вище дисків буває неможливим, залежно від типу диска, стану запису, способу запису або способу створення файлів (→ стор. 21, "поради щодо запису дисків даних").

※1 Цей пристрій може відтворювати диски CD-R/RW, записані у форматі CD-DA або Video CD.

※2 Диски, записані з використанням пристроїв запису на DVD або DVD-відеореєстратор, які відтворюються версії 1.1 вимог формату відозапису (уніфікований стандарт запису відозапису).

※3 Диски, записані з використанням пристроїв запису на DVD або DVD-відеореєстратор, які відтворюються версії 1.2 вимог формату відозапису (уніфікований стандарт запису відозапису).

※4 Диски, записані з використанням пристроїв запису на DVD або DVD-відеореєстратор, що працюють у форматі DVD-Video.

※5 Запис здійснено в іншому форматі, ніж формат DVD-Video, тому деякі функції недоступні.

※6 Процес, який дозволяє відтворювати файли з використанням сумісного обладнання. Щоб відтворити на цьому пристрої диск, завершення сеансу також працюватиме.

※7 Діяти формату MPEG 4, записані за допомогою відеореєстратора Panasonic SD multi або пристроїв запису відео на DVD [які відтворюють вимоги SD VIDEO (стандарт ASF)/відеореєстратору і відтворення файлів MPEG4 (проста конфігурація)/ аудіосистем типу G.726].

※8 Функції, подані з допомогою DivX Ultra, не підтримуються.

Примітка про використання диска типу DualDisc (CD-DA), тому ці дані можуть не відтворюватися.

Диски, що не відтворюються за допомогою цього пристрою

Формат відеореєстратора: HD DVD, AVCSD, DVD-RW версії 1.0, диски у форматах DVDAudio, DVDROM, CDD, CD-G, SACD, Photo CD, DVD-RAM, які неможливо вивантажити з уявки.

Диски DVD-RAM 2,6 Гб та 5,2 Гб та "Chaopi VCD", які доступні у подальшому, диски у форматах VCD, DVCD та SVCD включно, які не відтворюються стандарту IEC62107.

Відео системи

- Даний апарат може відтворювати диски системи PAL та NTSC, але Ваш телевізор повинен відповідати системі диску.
- Диски, записані у системі PAL, не можуть належним чином відтворюватися на телевізорі, який підтримує систему NTSC.
- Даний пристрій може конвертувати сигнали NTSC у PAL 60 для перегляду на телевізорі PAL (→ стор. 20, "NTSC DISC OUT" на закладці "VIDEO").

RA0TV0313

7

ПІДГОТОВКА ДО ЕКСПЛУАТАЦІЇ

УКРАЇНСЬКА

Розміщення динаміків

Лівий та правий динаміки мають ідентичну конструкцію, і кожен з них може бути підключений до лівого чи правого каналу.



Увага

- Використовуйте динаміки лише з рекомендованою системою. В ішому випадку можливе пошкодження підсилювача та динаміків, а також виникнення пожежі.
- Для запобігання динамікам на рівні поверхні. Вам не може встановити динаміки на рівні поверхні. Вам необхідно вжити наляжні заходи для запобігання їх падінню.

Використовуйте тільки динаміки, які входять до комплекту поставки

Найвища якість звучання досягається завдяки

запропонованому поєднанню блоку та динаміків.

- Використання інших динаміків може призвести до пошкодження пристрою та негативно позначиться на якості звучання.
- Для забезпечення динаміки на рівні поверхні. Вам необхідно вжити наляжні заходи для запобігання їх падінню.

Підготовка пульту дистанційного керування

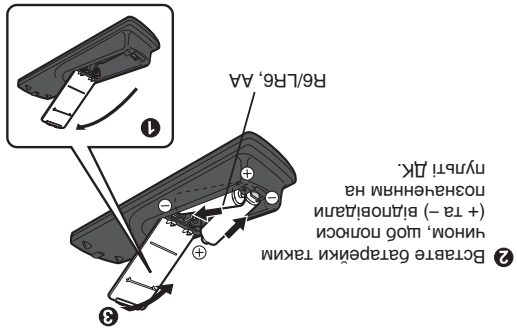

2 Вставте батареї таким чином, щоб полюси (+ та -) відповідали позначкам на пульті ДК.

Функція DEMO

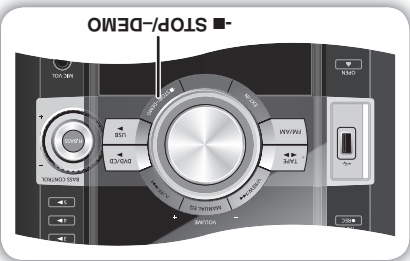

Коли апарат ввімкнено вперше, на дисплеї може з'явитись демонстраційний екран нової функції.

Якщо настройки демонстрації ввімкнено, можна показати демонстрацію, вибравши «DEMO ON» (ДЕМО УВІМК.).

Нажміть та утримуйте [STOP-DEMO].

Зображення на дисплеї змінюється кожного разу, коли Ви натискаєте і утримуєте кнопку.

DEMO OFF ↔ DEMO ON
Для зменшення енергоспоживання в режимі очікування, виберіть «DEMO OFF» (ДЕМО ВІМК.).

Примітка:
В разі переходу у демонстраційний режим (DEMO) автоматично вимикається підвішувальна панель.

УВАГА

Існує небезпека взриву, якщо батарея встановлена неправильно. Замінійте батарею тільки на батарею того типу, який рекомендований виробником, або подібного. Утримуйте використані батареї згідно з інструкціями виробника.

Використання

Направте пульт ДК на приймач сигналу (стор. 8), унікаючи перешкод. Максимальна відстань повинна складати не більше 7 метрів від передньої панелі апарату.

- Використовувати батареї з пошкодженим покриттям.
- перезаряджати ліжні або марпаневі батареї.
- розбирати батареї або замикати їх контакти.
- використовувати різні типи батарейок одночасно.
- змішувати старі та нові батареї.

Не рекомендується:

- Не використовуйте акумуляторні батареї.
- Не допускать нагріву або впливу вогню.
- Не залишайте батарею (ї) в автомобілі під впливом прямих сонячних променів на тривалий час при значеннях дверцятках або вікнах.
- Вимайте батареї, якщо пульт ДК не використовується впродовж тривалого часу. Зберігайте їх у прохолодному і темному місці.
- Неправильне поводження з батареями може призвести до витоків електроліту, що може істотно пошкодити пульт ДК.

Якщо на екрані телевізора з'являються неправильні кольори

Ці динаміки спроектовані для використання поблизу телевізора, але на якість передачі зображення може вплинути використання їх з деякими моделями телевізорів та комбінаційними наладшувачами.

на 30 хвилин.

Якщо це трапляється, вимкніть телевізор приблизно на 30 хвилин. Якщо ці явища знов трапляються, розташуйте динаміки подаль від телевізора.

Примітка:

- Забороняється змінювати передню решітку з динаміків.
- Для забезпечення належної вентиляції, динаміки слід встановлювати на відстані щонайменше 10 мм від системи.
- Динаміки зазнають пошкодження та їх строк експлуатації може скоротитися, якщо протягом тривалого часу прослуховувати звук на високій гучності.
- Зменште гучність звуку в наступних випадках для уникнення пошкодження динаміків:
 - Коли відтворюється викривлений звук.
 - Коли з динаміків лунає нехарактерний шум (він) від мікрофону або заплющеного пристрою, шум від FM радіо, або довілі сигнали від осцилятора, тестового диску, або електронних інструментів.
- Під час регулювання якості звучання електронних інструментів.
- Під час регулювання якості звучання.

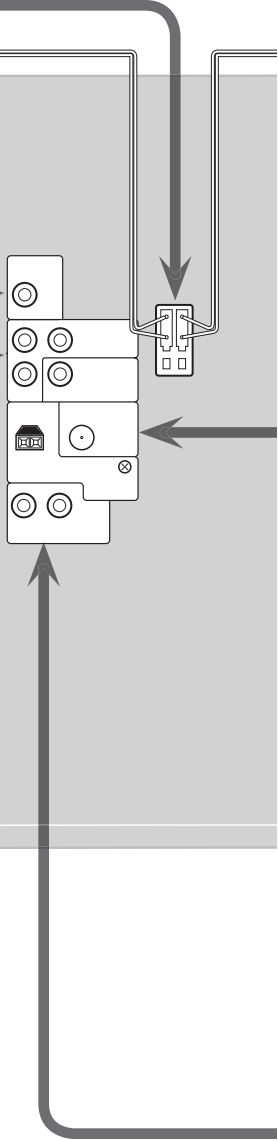

Підключення кабелів для передачі відеосигналу

- Не підключайте пристрій через відеоматрифон
- Завдяки системі захисту від копіювання, зображення може не відтворюватися належним чином.
- Перед підключенням вимкніть телевізор, та зверніться до інструкції з експлуатації телевізора.

■ Телевізор з відео входом VIDEO IN

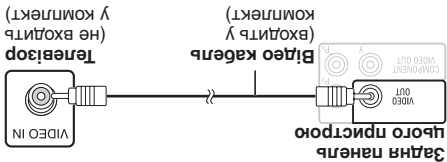

■ Телевізор з компонентними відео входами COMPONENT VIDEO IN

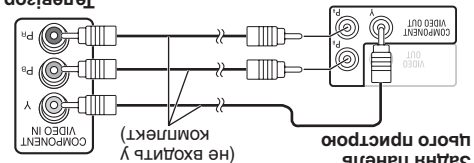

Відео виходи COMPONENT VIDEO OUT
Ці виходи можна використовувати як для прогресивного, так і для чергуючого відеосигналу.
При підключенні через ці виходи здійснюється розділення сигналів кольорового контрасту (Rb/Rn), та окремо сигналу яскравості (Y) для отримання високої точності передачі кольорів.
Опис компонентних відео входів залежить від телевізора або монітора.
(приклад: Y/Pb/Pn, Y/B-Y/R-Y, Y/Cb/Cn). Підключайте до входів того ж самого кольору.

Відтворення прогресивного відеосигналу
Підключіть телевізор, який є сумісним з прогресивною розрідкою. Відтворення можна прочитати на стор. 28 в розділі "Домашній кінотеатр – насолоджуйтеся потужнішим звуком".

Підключення динаміків

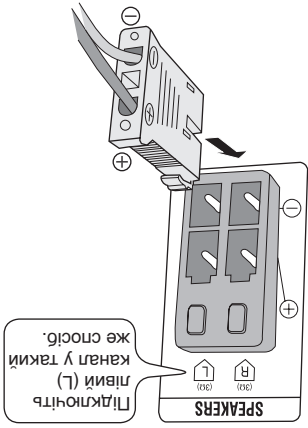

Підключіть лівий (L) та правий (R) динаміки, як проілюстровано на рисунку, показаному вище.

Просте встановлення

З'єднайте кабель живлення змінного струму лише після того, як були підключені всі інші пристрої.

Збереження електроенергії

Цей пристрій споживає електричну енергію (приблизно 0,4 Вт), навіть якщо він вимкнений за допомогою кнопки [⏻] (на панелі живлення змінного струму). Для економії електроенергії, коли пристрій не використовується протягом тривалого часу, від'єднайте його від мережі живлення змінного струму. Після повного підключення пристрою до мережі живлення доведеться відновити деякі налаштування пам'яті.

Щоб отримати докладнішу інформацію про допоміжний вхід AUX, перегляньте розділ "підключення до іншого зовнішнього пристрою" на сторінці 28.

Підключення антени

■ Рамкова антена AM-діапазону

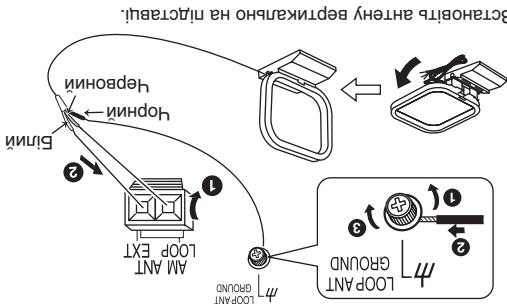

Встановіть антену вертикально на підставці.

■ Кімнатна антена FM-діапазону

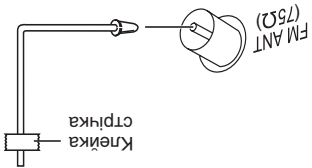

Закріпіть антену у місці найкращого прийому сигналу за допомогою клейкої стрічки.

Підключення до даткової антени, що не входить до комплекту

Якщо прийом радіосигналу занадто слабкий, використовуйте зовнішню антену.

Примітка: Коли пристрій не використовується, від'єднайте зовнішню антену. Не використовуйте зовнішню антену під час грози.

Зовнішня антена FM-діапазону

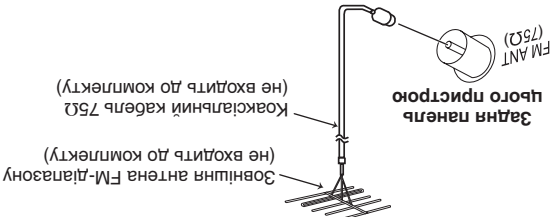

Від'єднайте кімнатну антену FM-діапазону. Антену повинен встановлювати кваліфікований спеціаліст.

Зовнішня антена AM-діапазону

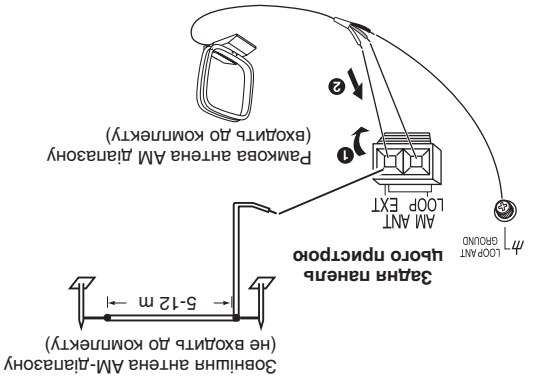

Натягніть вініловий дріт горизонтально вздовж вікна, або в іншому зручному місці.

Залишайте рамкову антену підданною.

Підключення до джерела живлення

Кабель живлення змінного струму, що входить до комплекту, призначено для використання лише з цим пристроєм. Не використовуйте його з іншим обладнанням.



Зміст

ПІДГОТОВКА ДО ЕКСПЛУАТАЦІЇ

Застережні заходи..... 3

Просте встановлення..... 4

Інформація про диск..... 7

Отряд елементів керування..... 8

ШВИДКЕ НАЛАШТУВАННЯ..... 10

Правила поводження з лотками та..... 10

ОПЕРАЦІЇ З ДИСКАМИ

Диски - Основні функції відтворення..... 11

Диски - Додаткові можливості..... 11

Відтворення..... 13

Диски - Використання меню навігації..... 15

Диски - Використання екранних меню..... 16

Диски - Зміна налаштувань програвача.. 19

ІНШІ ОПЕРАЦІЇ

Використання радіо..... 22

Касетний програвач - Відтворення та..... 23

запис..... 23

Користування мікрофоном..... 24

Використання звукових ефектів..... 25

Використання таймерів..... 26

Використання іншого обладнання..... 27

ПІВДІЛКА

Словник термінів..... 29

Обслуговування..... 29

Вказівки з уявлення несправностей..... 30

Технічні характеристики..... 33

Застережні заходи

Розташування пристрою

Розташуйте пристрій на рівній поверхні, подалі від прямих

сонячних променів, джерел високої температури, вологості та

надмірної вібрації. Ці фактори можуть пошкодити корпус та інші

компоненти пристрою, і скоротити строк його служби.

Ціоб не допустити спотворення звуку! Виникнення небажаних

звуківих ефектів, розмістіть його не менше, ніж за 15 см від

поверхні стіни.

Не кладіть важкі предмети на пристрій.

Живлення

Не використовуйте джерела живлення високої напруги. Це

може призвести до перенапруги пристрою, та викликати

пожежу.

Не використовуйте джерела живлення постійного струму.

Уважно перевірте джерело живлення перед тим, як

встановлювати пристрій на борту судна, або в будь-якому

іншому місці, де використовується постійний струм.

Захист кабелю живлення

Перевірте, чи кабель живлення змінного струму не пошкоджено

та правильно під'єднано. Лотаний контакт або пошкодження

кабелю може призвести до пожежі або ураження електричним

струмом. Не смикайте, не згинайте кабель, та не ставте на

нього важкі предмети.

Ціоб витягнути кабель з розетки, візьміться міцно за штепсельну

вилку, та потягніть її. Смикання кабелю живлення змінного

струму може призвести до ураження електричним струмом.

Не торкайтесь штепсельної вилки волюміи дуками. Це може

призвести до ураження електричним струмом.

Сторонні предмети

Не допускайте потрапляння металевих предметів всередину

пристрою. Це може призвести до ураження електричним

струмом або несправної роботи пристрою.

Не допускайте проминання рідини всередину пристрою.

Це може призвести до ураження електричним струмом або

несправної роботи пристрою. Якщо це трапилось, негайно

від'єднайте пристрій від мережі живлення, та зверніться до

магазину, в якому Ви його придбали.

Не розпалюйте засоби від комах або тарганів на пристрій, або

всередину. Такі засоби містять легкозаймисті гази, що можуть

спалахнути в разі погратання у пристрій.

Обслуговування

Не намагайтеся від'єднувати пристрій власноруч. Якщо

звук стає передивчастим, не спрарабовують світлові індикатори,

з'являється дим або виникає будь-яка інша проблема, яка не

згадується в цих інструкціях, від'єднайте кабель живлення

змінного струму від настінної розетки, та зверніться до магазину.

перевірте наявність спеціальних сервісних центрів, розбивання та

в якому Ви придбали цей пристрій, або до авторизованого

Ціоб подовжити строк служби пристрою, від'єднуйте його від

мережі живлення, коли він не використовується протягом

Інформація щодо утилізації в країнах, які не входять в Європейський Союз

Даний символ дійсний тільки на території

Європейського Союзу.

При потребі утилізації даного виробу

зверніться до місцевого керівництва

або дилера щодо правильного методу її

здійснення.

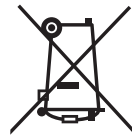

– За наявності цього знаку –

Шановний покупцю,

Дякуємо за придбання цього виробу.

Ласка, уважно ознайомтеся з цими інструкціями.

Система	SC-VK470
Головний блок	SA-VK470
Динаміки	SB-PF470



CAUTION - LASER RADIATION WHEN OPEN. DO NOT STARE INTO BEAM. FSA 21 (CFR) / Class II
CAUTION - CLASS I LASER AND INVISIBLE LASER RADIATION WHEN OPEN. DO NOT VIEW DIRECTLY INTO OPTICAL INSTRUMENTS, MICROSCOPES, LASER SAFETY GLASSES, OR OTHER OPTICAL INSTRUMENTS.
WARNING - CLASS II LASER AND INVISIBLE LASER RADIATION MAY BE EMITTED FROM OPENING. BEHOLDING FOR PROTECTION OF EYES AND SKIN. DO NOT STARE INTO BEAM.
FORSAFTIG - KLASSE II LASERSTRÅLING KAN UTSIKTETTES NÅR DEKSEL ER ÅPNET. UNNGÅ Å SE DIREKT PÅ LASERSTRÅLINGEN. UNNGÅ Å SE DIREKT PÅ LASERSTRÅLINGEN I OPTISKE INSTRUMENTER.
VARO! - KLASSE II LASERINSTRUMENTIN KÄNNTELLÄÄMÄÄN LASERVALON SUUNNITTAMISEN VAIKUTUKSIA. ÄLÄ TÄHTÄÄ LASERINSTRUMENTIN SUUNNITTELUUN SUORAAN SILMÄÄN.
VORSICHT - KLASSE II LASERSTRALUNG MIT OPTISCHEN INSTRUMENTEN VERMEIDEN. BEHOLDENDE FÜR DEN SCHUTZ DER AUGEN UND DER HAUT. NICHT DIREKT IN LASERSTRALUNG ODER LASERSTRALUNGSSCHUTZGLÄSER, MIKROSKOPE ODER ANDERE OPTISCHE INSTRUMENTE Blicken.
ATTENTION - RAYONNEMENT LASER VISIBLE ET INVISIBLE. CLASSE II. EVITER LE REGARD DIRECT. NE PAS REGARDER DIRECTEMENT LA LUMIÈRE D'INSTRUMENTS OPTIQUES, MICROSCOPES, LUNETTES DE PROTECTION, ...
注意 - 一級レーザー光線及び不可視レーザー光線が放射されます。 一級レーザー光線及び、レーザー光線に直接見ると、眼や皮膚に有害な影響を及ぼす可能性があります。
注意 - 直射光線を見ても目に有害な影響を及ぼさず、レーザー光線に直接見ると、眼や皮膚に有害な影響を及ぼす可能性があります。

Усереджені виробу

Інформація для покупця

Назва продукції:	DVD-стереосистема
Назва країни виробника:	Малайзія
Назва виробника:	Мауншітра Електрик Індустріал Ко., Лтд.
Юридична адреса:	1006 Кадама, Осака, Японія
Дата виготовлення:	Можна уточнити рік та місяць за серійним номером у таблиці.
Приклад маркіровки—Серійний номер № XX1AXXXXXXX	
(X-буква цифра чи буква)	
Рік: третя цифра серійного номера (1—2001, 2—2002, ... 0—2010)	
Місяць: чотв'єрта буква серійного номера (A—січень, B—лютий, ..., ...)	
Л-р(буква)	
Примітка: Бересень може бути вказаний як "S" замість "I".	
Додаткова інформація:	Буль ласка, уважно прочитайте інструкцію з експлуатації.

Ботановлений виробником відповідно до п. 2 ст. 5 федерального закону "Про захист прав споживачів" терміни служби цього виробу дорівнює 7 рокам з дати виготовлення, за умови, що виріб використовується у відповідній відповідності до дійсної інструкції з експлуатації та технічних стандартів, що застосовуються до цього виробу.

УВАГА!

- НЕ ВСТАВЛЯЙТЕ ЦЕЙ АПАРАТ у кишеньки шаф, вбудованих меблях або в іншому обмеженому просторі. Переконайтеся, що апарат добре вентиляється. Для запобігання небезпечки ураження електричним струмом або виникнення пожежі внаслідок перегріву, переконайтеся, що завіски чи будь-які інші матеріали не загорджують вентиляційні отвори.
- НЕ ЗАГОРДЖУЙТЕ ВЕНТИЛЯЦІЙНІ ОТВОРИ ГАЗЕТАМИ, СКІТЕРНИЦЯМИ, ЗАВІСКАМИ ТА ПОДІБНИМИ ПРЕДМЕТАМИ.
- НЕ СТАВТЕ ДЖЕРЕЛА ВІДКРИТОГО ПОЛУМ'Я, НАПРИКЛАД, ЗАПАЛЕНІ СВІЧКИ, НА АПАРАТ. ЛІКВІДУЙТЕ БАТАРЕЙКИ ЕКОЛОГІЧНО ПРИЙНЯТИМ СПОСОБОМ.

УВАГА!

У цьому виробі застосовано лазер. Використання органів керування або регулювання чи виконання процедур інших, ніж зазначено тут, може призвести до небезпечного радіоактивного випромінювання. НЕ ВІКРИВАЙТЕ КРИШКУ І НЕ ВИКОНУЙТЕ РЕМОНТ САМОСТІЙНО. ЗВЕРТАЙТЕСЯ ЗА ОБСЛУГОВУВАННЯМ ДО КВАЛІФІКОВАНОГО ПЕРСОНАЛУ.

УВАГА!

- ЩОБ УНИКНУТИ РИЗИКУ виникнення пожежі, УРАЖЕННЯ ЕЛЕКТРИЧНИМ СТРУМОМ АБО ПОШКОДЖЕННЯ ВИРОБУ:
- ЗАПОБІГАЙТЕ ПОТРАПЛЕННЯМ НА ПРИСТРІЙ ДОШОВИХ КРАПЛЕЙ, ВОЛОГИ АБО ВРИЗОК, ТА НЕ СТАВТЕ НА ПРИСТРІЙ ПРЕДМЕТИ, НАПОВНЕНІ ВОДОЮ, НАПРИКЛАД, ВАЗИ ТОШО.
- ВИКОРИСТОВУЙТЕ ТІЛЬКИ РЕКОМЕНДОВАНІ ПРИЛАДИ.
- НЕ ЗНИМАЙТЕ КРИШКУ (ЧИ ЗАДНЮ ПАНЕЛЬ); ВЕРСІЙНИ НЕМАЄ ДЕТАЛЕЙ, ЯКІ ПОТРЕБУЮТЬ ОБСЛУГОВУВАННЯ АБО МОЖУТЬ БУТИ ПОЛОГДЖЕНІ КОРИСТУВАЧЕМ. ДОВІРЯЙТЕ РОБОТУ З РЕМОНТУ ТА ОБСЛУГОВУВАННЯ ТІЛЬКИ КВАЛІФІКОВАНИМ СПЕЦІАЛІСТАМ.

ЦЕЙ АПАРАТ ПРИЗНАЧЕНИЙ ДЛЯ ВИКОРИСТАННЯ У ПОМІРНИХ КЛІМАТИЧНИХ УМОВАХ

Цей виріб може приймати радіоперешкоди, що створюються мобільними телефонами під час їх використання. Якщо такі перешкоди є помітними, будь ласка, збільшіть відстань між виробом та мобільним телефоном.

Щтенячню розетку потрібно встановити біля обладнання та забезпечити вільний доступ до неї. Щтенячня вилика шнур живлення повинна бути готова до використання. Щоб повністю відключити цей пристрій від мережі живлення змінного струму, вийміть штенячню вилику зі штенячньої розетки.

DVD-стереосистема Інструкція з експлуатації

Модель № SC-VK470

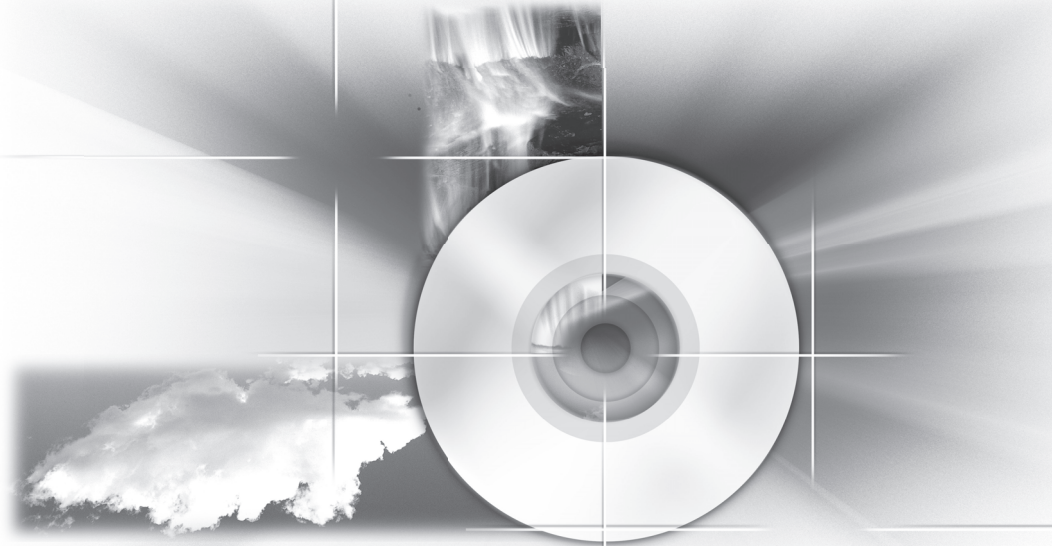
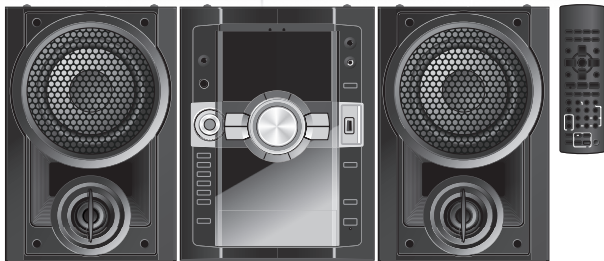

Перед тим, як підключити, використовувати або налаштувати цей пристрій, будь ласка, до кінця прочитайте ці інструкції. Збережіть цей документ для використання в майбутньому. У цій інструкції описується робота з використанням пульта дистанційного керування, але Ви також можете використовувати кнопки керування на панелі основного блоку, якщо вони співпадають. Зовнішній вигляд Вашого пристрою може дещо відрізнятися від зображеного.

АКСЕСУАРИ, ЯКІ ПОСТАЧАЮТЬСЯ РАЗОМ ІЗ ПРИСТРОЄМ

Перевірте наявність аксесуарів, які постачаються разом із пристроєм, та їх відповідність опису.

1 x кабель електроживлення 3С



1 x Відеокабель



1 x Рамкова антена АМ

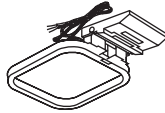

1 x Кімнатна антена FM

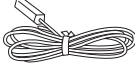

1 x Пульт дистанційного керування (ДК)



1 x Мікрофон



1 x Демонстраційний Диск DVD



2 x Батареї до пульта дистанційного керування



(N2QAYB00266)



RQTV0313-R
L0308CH0