

# Panasonic®

## Инструкция по эксплуатации

SD Video Camera

SD/HDD Video Camera

Номер модели **SDR-S70EE**  
**SDR-T70EE**

Номер модели **SDR-H100EE**

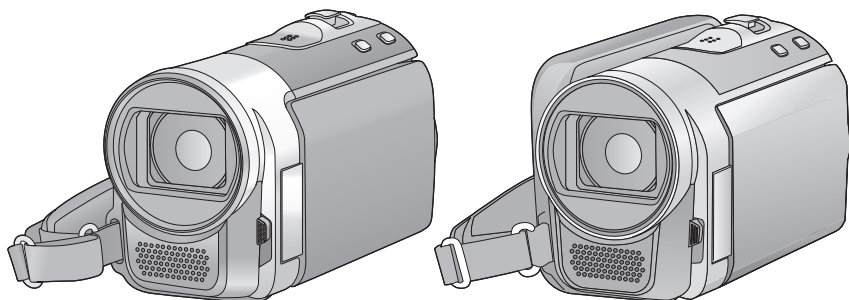

Перед использованием прочтите, пожалуйста, эту инструкцию полностью.



VQT3E87

# Информация для вашей безопасности

## ПРЕДУПРЕЖДЕНИЕ:

для ПРЕДУПРЕЖДЕНИЯ РИСКА ПОЖАРА, ПОРАЖЕНИЯ ЭЛЕКТРИЧЕСКИМ ТОКОМ ИЛИ ПОВРЕЖДЕНИЯ ИЗДЕЛИЯ

- НЕ ПОДВЕРГАЙТЕ ЭТОТ АППАРАТ ВОЗДЕЙСТВИЮ ДОЖДЯ, ВЛАГИ, КАПЕЛЬ, БРЫЗГ И НЕ СТАВЬТЕ НА НЕГО ПРЕДМЕТЫ, НАПОЛНЕННЫЕ ЖИДКОСТЬЮ (НАПРИМЕР, ВАЗЫ).
- ИСПОЛЬЗУЙТЕ ТОЛЬКО РЕКОМЕНДУЕМОЕ ДОПОЛНИТЕЛЬНОЕ ОБОРУДОВАНИЕ.
- НЕ СНИМАЙТЕ НАРУЖНУЮ КРЫШКУ (ИЛИ ЗАДНЮЮ ПАНЕЛЬ). ЗАПРЕЩАЕТСЯ ПРОИЗВОДИТЬ РЕМОНТ САМОСТОЯТЕЛЬНО. ОБРАЩАЙТЕСЬ К КВАЛИФИЦИРОВАННЫМ СПЕЦИАЛИСТАМ ПО ТЕХОБСЛУЖИВАНИЮ.

## ПРЕДОСТЕРЕЖЕНИЕ!

- НЕ СЛЕДУЕТ УСТАНАВЛИВАТЬ ИЛИ РАЗМЕЩАТЬ ДАННЫЙ АППАРАТ В КНИЖНОМ ШКАФУ, ВСТРОЕННОМ ШКАФУ ИЛИ ДРУГОМ ЗАМКНУТОМ ПРОСТРАНСТВЕ. СЛЕДУЕТ ОБЕСПЕЧИТЬ ХОРОШУЮ ВЕНТИЛЯЦИЮ АППАРАТА. для ПРЕДОТВРАЩЕНИЯ РИСКА ПОРАЖЕНИЯ ЭЛЕКТРИЧЕСКИМ ТОКОМ ИЛИ ВОЗГОРАНИЯ ВВИДУ ПЕРЕГРЕВА УБЕДИТЕСЬ, ЧТО ШТОРЫ И ДРУГИЕ ПОДОБНЫЕ ПРЕДМЕТЫ НЕ ПРЕПЯТСТВУЮТ НОРМАЛЬНОЙ ВЕНТИЛЯЦИИ.
- НЕ ЗАКРЫВАЙТЕ ВЕНТИЛЯЦИОННЫЕ ОТВЕРСТИЯ АППАРАТА ГАЗЕТАМИ, СКАТЕРТЯМИ, ШТОРАМИ И ПОДОБНЫМИ ПРЕДМЕТАМИ.
- НЕ ПОМЕЩАЙТЕ НА УСТРОЙСТВО ИСТОЧНИКИ ОТКРЫТОГО ПЛАМЕНИ, ТАКИЕ КАК ГОРЯЩИЕ СВЕЧИ.
- УТИЛИЗИРУЙТЕ АККУМУЛЯТОРЫ, УЧИТЫВАЯ АСПЕКТЫ ОХРАНЫ ОКРУЖАЮЩЕЙ СРЕДЫ.

Штепсельная розетка должна находиться вблизи аппаратуры и быть легкодоступной. Необходимо обеспечить постоянную работоспособность сетевой вилки шнура питания.

Для полного отключения данного аппарата от сети переменного тока извлеките вилку шнура питания из розетки переменного тока.

## Предупреждение

Риск пожара, взрыва и ожогов. Не разбирайте и не нагревайте выше 60 °C и не бросайте в огонь.

Используйте только рекомендуемые принадлежности.

- Используйте только входящие в поставку кабели AV и USB.
- Берегите карту памяти от детей во избежание проглатывания.

## ■ Идентификационная маркировка изделия

Изделие	Расположение
SD Video Camera	Низ
SD/HDD Video Camera	Низ
Адаптер переменного тока	Низ

-Если вы увидите такой символ-

## Информация по обращению с отходами для стран, не входящих в Европейский Союз



Действие этого символа распространяется только на Европейский Союз.

Если Вы собираетесь выбросить данный продукт, узнайте в местных органах власти или у дилера, как следует поступать с отходами такого типа.

## ■ Ответственность за записанное содержание

Panasonic не несет ответственности за повреждения, прямые либо косвенные, вызванные любого рода проблемами, приводящие к потере записанного или редактируемого содержимого, а также не дает гарантий на какое-либо содержимое, если запись или редактирование не выполняются надлежащим образом. Аналогично, вышесказанное применимо также в случае любого ремонта камеры (включая любой другой компонент, связанный с не встроенной памятью/ жестким диском).

Данная инструкция по эксплуатации составлена для моделей **SDR-H100**, **SDR-S70** и **SDR-T70**.

Иллюстрации могут незначительно отличаться от оригинала.

- Иллюстрации, использованные в данной инструкции по эксплуатации, отображают модель **SDR-S70**, однако части объяснения относятся и к другим моделям.
- В зависимости от модели некоторые функции не подключены.
- Параметры могут отличаться, поэтому внимательно читайте инструкцию.
- Не все модели могут быть доступны, в зависимости от региона покупки.

## ■ В настоящей инструкции по эксплуатации

- Карта памяти SD, карта памяти SDHC и карта памяти SDXC обозначены в документе как “карта SD”.
- Функции, которые можно использовать для записи/воспроизведения видеоклипов, обозначаются **VIDEO** в данной инструкции по эксплуатации.
- Функции, которые можно использовать для записи/воспроизведения фотоснимков, обозначаются **PHOTO** в данной инструкции по эксплуатации.
- Страницы для справки обозначаются стрелкой, например: → 00

## ■ Обращение со встроенной памятью [SDR-T70]

Данная камера оборудована встроенной памятью на 4 Гб. При использовании данного компонента обратите внимание на следующее.

### Регулярно создавайте резервные копии данных.

Встроенная память является временным хранилищем. Во избежание стирания данных ввиду статического электричества, электромагнитных волн, поломок и отказов сохраняйте резервные копии данных на ПК или диске DVD. (→ 77, 84)

- Индикатор доступа [ACCESS] (→ 9) светится во время обращения к карте SD или встроенной памяти (инициализация, запись, воспроизведение, удаление и т.д.). Не выполняйте следующие операции, когда индикатор светится. Это может привести к поломке встроенной памяти или неисправности камеры.
  - Выключите питание (извлеките аккумулятор)
  - Не вставляйте и не извлекайте соединительный кабель USB
  - Не подвергайте камеру вибрации или ударам
- Об утилизации или передаче данной камеры. (→ 108)

## ■ Обращение с жестким диском [SDR-H100]

Данная камера снабжена встроенным жестким диском емкостью 80 Гб. Хотя на жестком диске можно хранить большие объемы данных, есть несколько моментов, требующих осторожности. При использовании данного компонента обратите внимание на следующее.

### Не подвергайте жесткий диск воздействию вибрации и ударов.

Жесткий диск может быть частично поврежден в результате воздействия окружающей среды и условий обращения, что приведет к невозможности чтения, записи и воспроизведения данных. Не подвергайте камеру воздействию вибрации

и ударов и не выключайте питание камеры при записи или воспроизведении.

**Если устройство используется в шумном месте, например, клубе или в месте проведения массового мероприятия, запись может прекратиться из-за звуковой вибрации. В таких местах рекомендуется вести запись на карту SD.**

**Регулярно создавайте резервные копии данных.**

Жесткий диск является временным хранилищем. Во избежание удаления данных, вызванного статическим электричеством, электромагнитными волнами, неисправностями и сбоями, выполняйте резервное копирование данных на ПК или диск DVD. (→ 77, 84)

**При появлении любых нарушений в работе жесткого диска немедленно создайте резервную копию данных.**

При сбое жесткого диска возможно появление постоянного шума или прерывистого звука во время записи или воспроизведения. Постоянное использование приведет к дальнейшим повреждениям, со временем жесткий диск может выйти из строя. Если наблюдается такое явление, сразу же скопируйте данные с жесткого диска на ПК, диск DVD и т.д. и обратитесь к своему дилеру. При выходе из строя жесткого диска восстановить данные невозможно.

**В теплой или холодной среде работа может остановиться.**

Камера отключается с целью защиты жесткого диска.

**Не используйте камеру в условиях низкого атмосферного давления.**

При использовании жесткого диска на высоте от 3000 м над уровнем моря возможен его сбой.

**Транспортировка**

При транспортировке отключайте питание камеры и соблюдайте осторожность, чтобы избежать тряски, падения или ударов камеры.

**Обнаружение падения**

[  ] отображается на экране при обнаружении падения (состояния невесомости). Если состояние падения обнаруживается неоднократно, камера может прекратить выполнение записи или воспроизведения с целью защиты жесткого диска.

- Индикатор обращения к жесткому диску [ACCESS HDD] (→ 11) светится во время доступа к жесткому диску (инициализация, запись, воспроизведение, удаление и т.д.). Не выполняйте следующие операции, когда индикатор светится. Это может привести к поломке жесткого диска или к неисправности камеры.
  - Выключите питание (извлеките аккумулятор)
  - Не вставляйте и не извлекайте соединительный кабель USB
  - Не подвергайте камеру вибрации или ударам
- Об утилизации или передаче данной камеры. (→ 108)

**■ Будьте внимательны и соблюдайте авторские права**

**Запись предварительно записанных лент или дисков или другого опубликованного или переданного посредством радиовещания материала для целей, отличных от личного пользования, может повлечь за собой нарушение законов об авторских правах. Запись определенных материалов может быть ограничена даже для личного использования.**

**■ Карты, которые можно использовать с данным устройством**

**Карта памяти SD, карта памяти SDHC и карта памяти SDXC**

- Карты памяти емкостью 4 ГБ или более без логотипа SDHC или карты памяти емкостью 48 ГБ или более без логотипа SDXC не основаны на технических характеристиках карт памяти SD.
- Более подробная информация о картах SD приведена на странице 18.

## ■ Лицензии

- Логотип SDXC является товарным знаком SD-3C, LLC.
- Microsoft®, Windows® и Windows Vista® являются зарегистрированными товарными знаками или товарными знаками Microsoft Corporation в Соединенных Штатах и/или других странах.
- Скрин-шот(ы) продукции Microsoft приводятся с разрешения Microsoft Corporation.
- IBM и PC/AT являются зарегистрированными товарными знаками International Business Machines Corporation США.
- Intel®, Core™, Pentium® и Celeron® являются зарегистрированными товарными знаками или товарными знаками Intel Corporation в Соединенных Штатах и других странах.
- iMovie и Mac являются товарными знаками Apple Inc., зарегистрированными в США и других странах.
- PowerPC является товарным знаком International Business Machines Corporation.
- Другие названия систем и продуктов, упомянутые в данной инструкции по эксплуатации, обычно являются зарегистрированными товарными знаками или товарными знаками производителей, которые разработали упомянутую систему или продукт.

Этот продукт выпускается по лицензии согласно патентному портфелю AVC для личного и некоммерческого использования потребителем с целью (i) кодирования видеозаписей в соответствии со стандартом AVC ("Видео AVC") и/или (ii) декодирования видеозаписей AVC, закодированных потребителем в ходе личной некоммерческой деятельности и/или полученных от провайдера видеoinформации, имеющего разрешение на предоставление видеозаписей AVC. Использование с иными другими целями, прямо или косвенно, не разрешается. Для получения дополнительной

# Оглавление

Информация для вашей безопасности .....	2
Принадлежности .....	8

## Подготовка

### Перед эксплуатацией

- 1** Идентификация частей и обращение с ними..... 9

### Настройка

- 1** Питание..... 12
  - Как вставлять аккумулятор..... 13
  - Зарядка аккумуляторного блока..... 14
  - Время зарядки и записи..... 16
- 2** Запись на карту..... 18
  - Карты, которые можно использовать с данным устройством..... 18
  - Как вставлять/извлекать карту SD..... 20
- 3** Включение/выключение камеры..... 21
  - Включение и выключение питания с помощью кнопки питания..... 21
  - Включение и выключение питания ЖКД монитора..... 21
- 4** Выбор режима..... 22
- 5** Использование экрана меню..... 23
  - Выбор языка..... 24
  - Список меню..... 24
- 6** Установка даты и времени..... 28
  - Установка мирового времени (отображение времени в пункте назначения путешествия)..... 29
- 7** Настройка монитора ЖКД..... 31
  - Регулировка монитора ЖКД..... 31
  - Съемка автопортрета..... 32

## Запись

### Запись (основная)

- 1** Перед началом записи..... 33
  - Интеллектуальный автоматический режим..... 34
  - Быстрый старт..... 36
  - Быстрое включение..... 37
- 2** Съемка фильмов..... 38
  - Выбор носителя для записи [SDR-T70]/[SDR-H100]..... 39
  - Режимы записи/приблизительное возможное время записи..... 40
  - Помощь при съемке..... 41
- 3** Фотосъемка..... 42
  - Размер изображения..... 43
  - Одновременная запись (запись стоп-кадров при съемке видео)..... 43
  - Приблизительное количество записываемых кадров..... 43
- 4** Функции записи..... 44
  - Улучшенное оптическое увеличение..... 44
  - Функция цифрового увеличения (зума)..... 44
  - Функция стабилизатора изображения..... 45
- 5** АФ/АЭ со слежением..... 46

### Запись (дополнительно)

- 1** Функции записи значков функций..... 47
  - Значки функций..... 47
- 2** Функции записи меню..... 51
- 3** Функции ручной съемки..... 55
  - Баланс белого..... 56
  - Ручная настройка скорости затвора/диафрагмы..... 57
  - Запись при ручной фокусировке..... 58

## Воспроизведение

### Воспроизведение

- 1** **Воспроизведение видео** ..... 59  
Создание стоп-кадра из видеоизображения ..... 62  
Покадровый указатель времени ..... 62  
Воспроизведение фильмов по дате ..... 63  
Повтор воспроизведения ..... 64  
Возобновление предыдущего воспроизведения ..... 64
- 2** **Воспроизведение стоп-кадров** ..... 65  
Воспроизведение стоп-кадров по дате ..... 66  
Изменение настройки воспроизведения и показ слайдов ..... 67

### Редактирование

- 1** **Удаление сцен/стоп-кадров** .... 68  
Защита сцен/стоп-кадров ..... 69
- 2** **Разделение сцены для частичного удаления [SDR-T70]/[SDR-H100]** ..... 70
- 3** **Установка DPOF** ..... 71
- 4** **Копирование данных между картой SD и встроенной памятью/жестким диском [SDR-T70]/[SDR-H100]** ..... 72  
Копирование ..... 73
- 5** **Форматирование** ..... 74

### С телевизором

- 1** **Просмотр видео/снимков на ТВ** ..... 75

## Резервное копирование

### Работа с другими устройствами

- 1** **Подключение DVD рекордера для копирования на диск/воспроизведения с диска** ..... 77  
Подготовка к копированию/воспроизведению ..... 77  
Копирование на диски ..... 79

- Воспроизведение скопированного диска ..... 81  
Управление диском, на который выполнено копирование ..... 82
- 2** **Дублирование изображений на другое видеоустройство** .... 83

## С ПК

### Перед использованием

- 1** **Что можно сделать с ПК** ..... 84  
Лицензионное соглашение с конечным пользователем ..... 86
- 2** **Операционная среда** ..... 87

### Настройка

- 1** **Инсталляция** ..... 90
- 2** **Подключение к персональному компьютеру** ..... 92  
О дисплее ПК ..... 95

### Использование с ПК

- 1** **Включение VideoCam Suite 3.5** ..... 96  
Чтение инструкции по эксплуатации программных приложений ..... 96
- 2** **При использовании Mac** ..... 97

## Прочее

### Обозначения

- 1** **Обозначения** ..... 98
- 2** **Сообщения** ..... 100  
О восстановлении ..... 101

### Полезные советы

- 1** **Функции, которые нельзя использовать одновременно** ..... 102
- 2** **Поиск и устранение неисправностей** ..... 103

- На что необходимо обратить внимание при использовании ..... 107  
Технические характеристики ..... 112

# Принадлежности

Перед началом использования проверьте комплектацию.

Храните дополнительные принадлежности в недоступном для детей месте во избежание проглатывания.

Номера изделий верны по состоянию на декабрь 2010 г. Они могут изменяться.

## Блок аккумулятора

VW-VBL090

(SDR-S70)

(SDR-T70)



## Блок аккумулятора

VW-VBK180

(SDR-H100)



## Адаптер переменного тока

VSK0712



## Кабель питания переменного тока

K2CQ29A00002



## AV кабель

K2KC4CB00027



## Кабель USB

K1HA05AD0007



## CD-ROM

Программное

обеспечение



## Дополнительные принадлежности

Некоторые дополнительные принадлежности могут быть недоступны в некоторых странах.

Зарядное устройство (VW-BC10E)
Блок аккумулятора (литий/VW-VBL090) (SDR-S70) (SDR-T70)
Блок аккумулятора (литий/VW-VBK180)
Блок аккумулятора (литий/VW-VBK360)
Видеолампа постоянного тока (VW-LDC103E)*
Лампочка для видеолампы постоянного тока (VZ-LL10E)
Адаптер для присоединения аксессуаров (VW-SK12E)
DVD рекордер (VW-BN01)
Комплект вспомогательного оборудования (VW-ACK180E)

\* Адаптер колодки VW-SK12E и аккумуляторный блок VW-VBG130/ VW-VBG260 необходимы для использования VW-LDC103E. Адаптер переменного тока VW-AD21E-K/VW-AD20E-K необходим для зарядки аккумуляторного блока VW-VBG130/VW-VBG260.

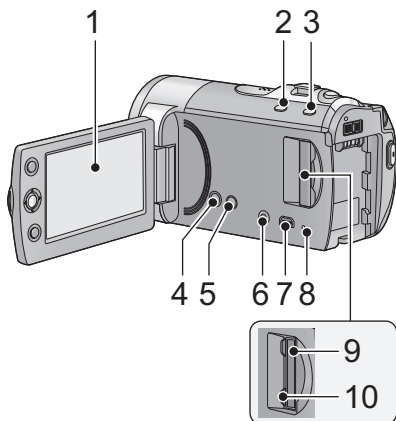
Идентификация частей  
и обращение с ними

## 1 Монитор ЖКД

- Вытяните пальцами ЖКД монитор в направлении стрелки.



- Он может открыться на 90°.

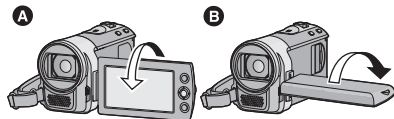

- Он может поворачиваться на угол до 180° **A** в сторону объектива или на 90° **B** в противоположном направлении.
- Уровень яркости и цветовой насыщенности ЖКД можно настраивать. (→ 31)

Ввиду ограничений технологии производства ЖКД, на экране жидкокристаллического монитора могут иметься небольшие яркие или темные пятна. Однако это не является неисправностью и не влияет отрицательно на записанное изображение.

- 2 Кнопка интеллектуального автоматического режима/ручного режима [i/MANUAL] (→ 34)
  - 3 Кнопка оптического стабилизатора изображения [(O.I.S.)] (→ 45)
  - 4 Кнопка POWER (ПИТАНИЕ) [⏻/⏿] (→ 21)
  - 5 Кнопка удаления [⏮] (→ 68)
  - 6 Терминал вывода аудио-видео [A/V] (→ 75, 83)
- Используйте аудио-видео кабель (только кабель, входящий в комплект поставки).
- 7 USB терминал [⏪] (→ 78, 92)
  - 8 Индикатор доступа [ACCESS] (→ 20)
  - 9 Слот для SD карты (→ 20)
  - 10 Крышка отсека карты SD [SD CARD] (→ 20)

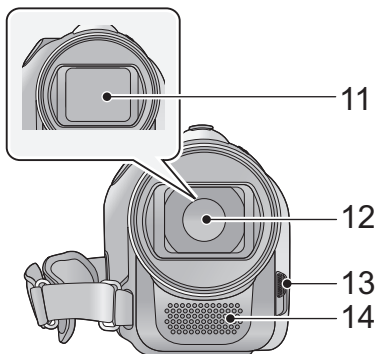

- 11 Крышка объектива
- 12 Объектив
- 13 Переключатель открытия/закрытия крышки объектива

Для защиты объектива следует закрывать его крышку, когда он не используется.

**Передвиньте переключатель открытия/закрытия крышки объектива.**

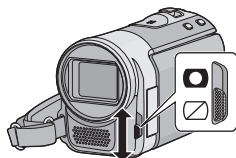

- 14 Микрофон (встроенный, стерео)

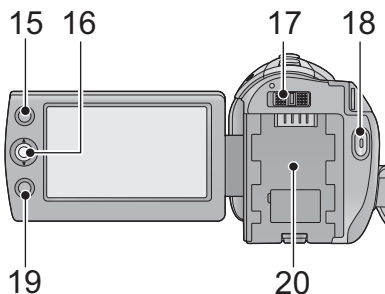

- 15 Кнопка АФ/АЭ [AF/AE] (→ 46)

- 16 Джойстик

Используйте джойстик для выбора функций записи и операций по воспроизведению, а также для выполнения операций на экране меню.

**Передвигайте джойстик вверх, вниз, влево или вправо, чтобы выбрать настройку или сцену, затем нажмите на джойстик, чтобы установить их.**

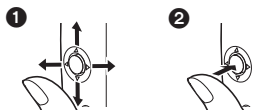

- 1 Сделайте выбор движением вверх, вниз, влево или вправо.
- 2 Подтвердите, нажав в центре.
  - Работа с экраным меню (→ 23)
  - Для выбора функций записи (→ 47)
  - Для ручной настройки (→ 55)
  - Операции по воспроизведению (→ 59, 65)



- 17 Переключатель режимов (→ 22)

- 18 Кнопка пуска/остановки записи (→ 38)

- 19 Кнопка меню [MENU] (→ 23)

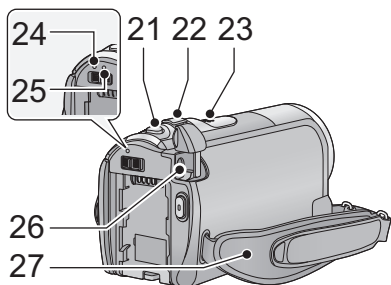
- 20 Крепление аккумулятора (→ 13)



- 21 Кнопка фотоснимка [  ] (→ 42)
- 22 При записи: рычажок трансфокатора [W/T] (→ 44)  
При воспроизведении: Переключатель режима отображения пиктограмм [  /  ] (→ 60)/Рычаг изменения громкости [-VOL+] (→ 61)
- 23 Акустическая система
- 24 Индикатор состояния (→ 21)
- 25 Индикатор доступа к жесткому диску [ACCESS HDD] (SDR-H100) (→ 4)
- 26 Входная клемма постоянного тока [DC IN] (→ 14)
- Не используйте любые другие адаптеры переменного тока, за исключением поставляемого.
- 27 Ременная ручка  
Отрегулируйте длину ремня и положение подушечки.

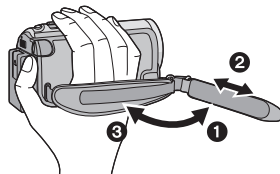

- 1 Отбросьте ремень.
- 2 Установите длину.
- 3 Закрепите снова ремень.

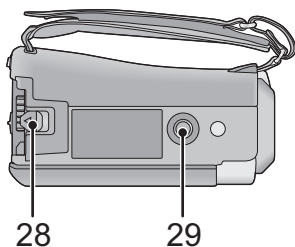

- 28 Рычажок извлечения аккумуляторов [BATTERY] (→ 13)
- 29 Место крепления штатива

## ■ Сведения об аккумуляторах, которые можно использовать для данной камеры

SDR-S70 / SDR-T70

Данную камеру можно использовать с аккумулятором типа VW-VBL090/VW-VBK180/VW-VBK360.

SDR-H100

Данную камеру можно использовать с аккумулятором типа VW-VBK180/VW-VBK360.

- **SDR-H100** Камера оснащена функцией распознавания аккумуляторов, которые можно использовать безопасно. Эту функцию поддерживает специальный аккумулятор (VW-VBK180/VW-VBK360). Для использования с данной камерой подходят только фирменные изделия Panasonic и аккумуляторы других производителей, сертифицированные компанией Panasonic. (Аккумуляторы, которые не поддерживают данную функцию, использовать нельзя.) Panasonic никоим образом не может гарантировать качество, производительность или безопасность аккумуляторов, которые были изготовлены другими компаниями и не являются фирменными изделиями Panasonic.

Выяснилось, что на некоторых рынках в продаже появились поддельные аккумуляторные блоки, которые очень похожи на оригинальные. Некоторые из этих блоков не имеют надлежащей встроенной защиты, отвечающей требованиям соответствующих стандартов безопасности. Возможно, эти аккумуляторы пожаро- и взрывоопасны. Пожалуйста, имейте в виду, что мы не несем никакой ответственности за несчастные случаи или отказ оборудования в результате использования поддельных аккумуляторов. Чтобы гарантировать использование безопасной продукции, мы рекомендуем оригинальные аккумуляторные блоки Panasonic.

## Как вставлять аккумулятор

- Нажмите кнопку питания для выключения камеры. (→ 21)

Установите аккумулятор, вставив его в направлении, показанном на рисунке.

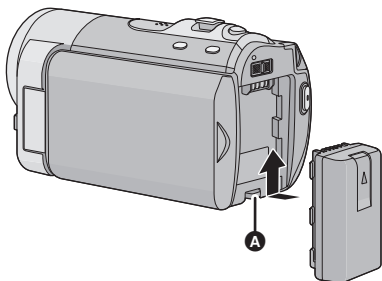

- A** Вставьте аккумулятор до щелчка и блокировки.

### Как извлечь аккумулятор

Удерживайте кнопку питания до тех пор, пока не погаснет индикатор состояния. Затем извлеките аккумулятор, придерживая камеру, чтобы уберечь ее от падения.

**Сдвиньте рычажок извлечения аккумулятора в направлении, указанном стрелкой, и извлеките аккумулятор после его разблокировки.**

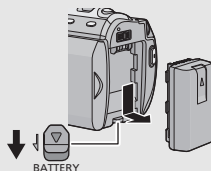

## Зарядка аккумуляторного блока

Устройство продается с незаряженным аккумулятором. Зарядите аккумулятор перед включением камеры.

При подключенном адаптере переменного тока камера находится в режиме ожидания. Первичная цепь всегда "работает", если адаптер переменного тока подключен к электрической розетке.

- Аккумуляторная батарея не будет заряжаться, если питание включено.
- Рекомендуется заряжать аккумулятор при температуре от 10 °С до 30 °С. (Температура аккумулятора должна быть такой же.)

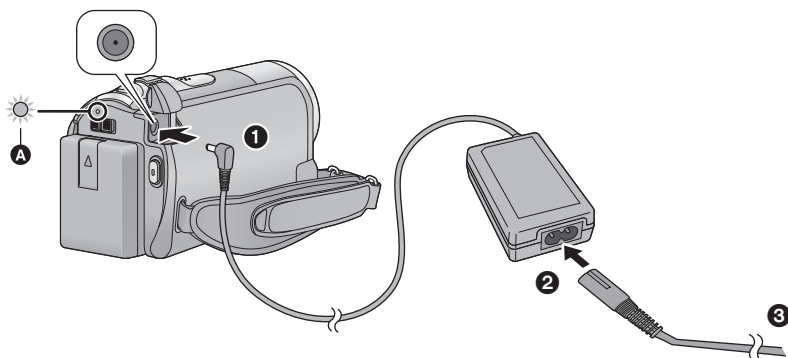

**1** Подключите адаптер переменного тока к входному разъему постоянного тока на данной камере.

**2** Подключите кабель сети переменного тока к адаптеру переменного тока, а затем к электрической розетке.

- Для кабеля переменного тока подключите **2**, а затем **3**.
- Индикатор состояния **A** будет мигать красным с интервалом в 2 секунды, показывая, что зарядка началась.

## ■ Подключение к электрической розетке

В случае включения данной камеры во время зарядки аккумулятора с помощью адаптера переменного тока для камеры можно использовать питание от сетевой розетки.

- См. страницу 110, если индикатор состояния мигает быстро или медленно.
- Рекомендуется использовать аккумуляторы Panasonic (→ 8, 16).
- При использовании других аккумуляторов мы не можем гарантировать качество изделия.
- Не нагревайте и не подвергайте воздействию огня.
- Не оставляйте аккумулятор(-ы) в автомобиле в месте, подверженном воздействию прямых солнечных лучей, в течение длительного периода при закрытых окнах и дверях.
- Перезаряжаемая батарея может перезарядиться около 500 раз.

### **ВНИМАНИЕ**

Опасность взрыва при неправильной замене аккумуляторной батареи.

Заменяйте только тем же или аналогичным типом, рекомендованным производителем.

Утилизируйте использованные батареи согласно инструкциям производителя.

## Время зарядки и записи

### ■ Время зарядки/записи

- Температура: 25 °С/влажность: 60%RH (При использовании адаптера переменного тока)

SDR-S70/SDR-T70			
Номер модели аккумулятора [Напряжение/емкость (Минимум)]	Время зарядки	Максимальное непрерывное время записи	Фактическое время записи
Аккумулятор, входящий в комплект поставки/ VW-VBL090 (поставляется отдельно) [3,6 В/895 мАч]	2 ч 20 мин.	1 ч 20 мин.	40 мин.
VW-VBK180 (поставляется отдельно) [3,6 В/1790 мАч]	2 ч 25 мин.	2 ч 55 мин.	1 ч 30 мин.
VW-VBK360 (поставляется отдельно) [3,6 В/3580 мАч]	4 ч 20 мин.	6 ч	3 ч 10 мин.

SDR-H100					
Номер модели аккумулятора [Напряжение/ емкость (Минимум)]	Время зарядки	Место назначения для записи	Режим записи	Максимальное непрерывное время записи	Фактическое время записи
Аккумулятор, входящий в комплект поставки/ VW-VBK180 (поставляется отдельно) [3,6 В/1790 мАч]	2 ч 25 мин.	HDD	XP	2 ч 30 мин.	1 ч 15 мин.
			SP/LP	2 ч 30 мин.	1 ч 20 мин.
		SD	XP/SP	2 ч 35 мин.	1 ч 20 мин.
			LP	2 ч 40 мин.	1 ч 25 мин.
VW-VBK360 (поставляется отдельно) [3,6 В/3580 мАч]	4 ч 20 мин.	HDD	XP	5 ч	2 ч 40 мин.
			SP	5 ч 5 мин.	2 ч 40 мин.
			LP	5 ч 10 мин.	2 ч 45 мин.
		SD	XP	5 ч 15 мин.	2 ч 45 мин.
			SP	5 ч 20 мин.	2 ч 50 мин.
			LP	5 ч 25 мин.	2 ч 50 мин.



- Данные временные значения приблизительны.
- **Указываемое время зарядки приводится для полностью разряженного аккумулятора. Время зарядки и время записи может изменяться в зависимости от условий эксплуатации, например высокой/низкой температуры.**
- VW-VBL090 не выпускается для **SDR-H100**.

- Фактическое время записи относится ко времени записи, когда многократно запускается/останавливается запись, происходит включение/выключение камеры, движется рычаг трансфокатора и т. д.
- Аккумуляторы нагреваются после работы или зарядки. Это не является неисправностью.

### Индикация емкости аккумулятора

- По мере уменьшения емкости аккумулятора индикация на дисплее изменяется.



Если появляется индикация , значок становится красным. Если аккумулятор разряжается, мигает ().

#### **SDR-H100**

- Оставшийся уровень зарядки аккумулятора отображается при использовании аккумулятора Panasonic, который можно использовать для данного устройства. Для отображения оставшегося уровня зарядки аккумулятора может понадобиться некоторое время. Фактическое время может варьироваться в зависимости от фактического использования.
- При использовании адаптера переменного тока или аккумуляторов производства других компаний оставшийся уровень заряда аккумулятора не отображается.

Данная камера позволяет записывать стоп-кадры или видеофайлы на карту SD, встроенную память или жесткий диск. Чтобы сделать запись на карту SD, прочитайте следующую информацию.

Данная камера (устройство, совместимое с SDXC) совместима с картами памяти SD, картами памяти SDHC и картами памяти SDXC. При использовании карты памяти SDHC/SDXC на другом оборудовании проверьте совместимость оборудования с данными картами памяти.

## Карты, которые можно использовать с данным устройством

Для видеозаписи используйте карты SD, соответствующие Class 2 или выше SD Speed Class Rating\*.

Тип карты	Емкость	Видеозапись	Запись стоп-кадра
Карта памяти SD	8 МБ/16 МБ/32 МБ	Не может использоваться.	Может использоваться.
	64 МБ/128 МБ/256 МБ	Не может гарантировать работу. В зависимости от используемой карты SD запись фильма может неожиданно остановиться. (→ 104)	
	512 МБ/1 ГБ/2 ГБ	Может использоваться.	
Карта памяти SDHC	4 ГБ/6 ГБ/8 ГБ/12 ГБ/16 ГБ/24 ГБ/32 ГБ		
Карта памяти SDXC	48 ГБ/64 ГБ		

\* SD Speed Class Rating — стандарт скорости последовательной записи. См. надписи на карте и т. д.

пример:

**CLASS** 

- 
- Пожалуйста, проверьте последнюю информацию о картах памяти SD/картах памяти SDHC/картах памяти SDXC, которые могут использоваться для записи фильма, на следующей странице в Интернете.

**[http://panasonic.jp/support/global/cs/e\\_cam](http://panasonic.jp/support/global/cs/e_cam)**

(Страница только на английском языке.)

- Карты памяти емкостью 4 ГБ или более без логотипа SDHC или карты памяти емкостью 48 ГБ или более без логотипа SDXC не основаны на технических характеристиках карт памяти SD.
- Когда переключатель защиты от записи **A** на карте памяти SD закрыт, запись, удаление или редактирование данных на карте невозможны.
- Храните карту памяти в месте, недоступном для детей, так как они могут ее проглотить.

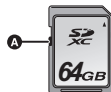

## Как вставлять/извлекать карту SD

При первом использовании на данной камере карты SD, выпущенной не компанией Panasonic, или карты, которая ранее использовалась с другой аппаратурой, отформатируйте карту SD. (→ 74) При форматировании карты SD все записанные данные удаляются. Восстановление данных после удаления невозможно.

**Осторожно:**

Убедитесь, что индикатор статуса погас.

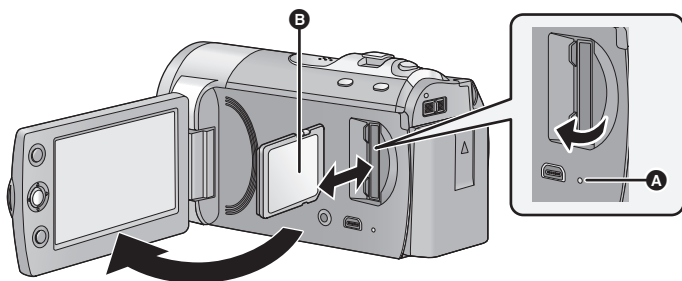

### Индикатор доступа [ACCESS] **A**

- При обращении данной камеры к карте SD или встроенной памяти светится индикатор доступа.

**1** Откройте ЖКД монитор.

**2** Откройте крышку карты SD и вставьте карту SD в слот для карты или извлеките ее из слота.

- Поверните сторону этикетки **B** в направлении, показанном на рисунке, и, нажав, вставьте его до конца, не допуская перекосов.
- Нажмите на центр SD карты, затем вытолкните ее наружу.

**3** Надежно закройте крышку отсека карты SD.

- Не касайтесь клемм на тыльной части SD карты.
- На стр. 110 находится информация по обращению с картой SD.

# Включение/ выключение камеры

Можно включить и отключить питание, используя кнопку питания, или открыв и закрыв монитор ЖКД.

## Включение и выключение питания с помощью кнопки питания

Нажмите кнопку питания, чтобы включить камеру.

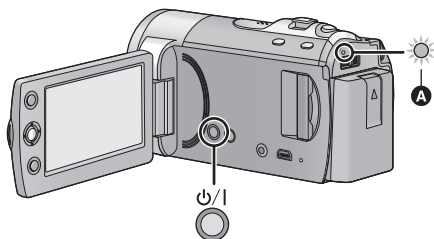

### Чтобы отключить питание

Удерживайте нажатой кнопку питания до тех пор, пока не погаснет индикатор состояния.

**A** Светится индикатор состояния.

## Включение и выключение питания ЖКД монитора

Питание включается при открывании ЖКД монитора и отключается при его закрывании.

**Во время обычного использования камеры удобнее включать/выключать питание, открывая и закрывая монитор ЖКД.**

### ■ Чтобы включить питание

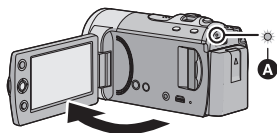

**A** Светится индикатор состояния.

### ■ Чтобы отключить питание

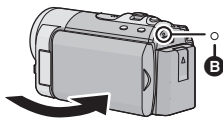

**B** Индикатор состояния гаснет.

- Открытие ЖКД монитора не ведет к включению питания в следующих случаях. Нажмите на кнопку питания, чтобы включить камеру.
  - При покупке камеры
  - Если для выключения камеры использовалась кнопка питания
- Питание не отключается при записи фильма, даже если монитор ЖКД закрыт.



## Выбор режима

Измените режим на запись или воспроизведение.

**Используйте переключатель режимов для изменения режима на**

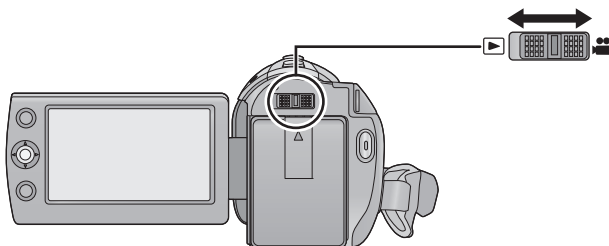
 или .



	Режим записи (→ 38, 42)
	Режим воспроизведения (→ 59, 65)

## Использование экрана меню

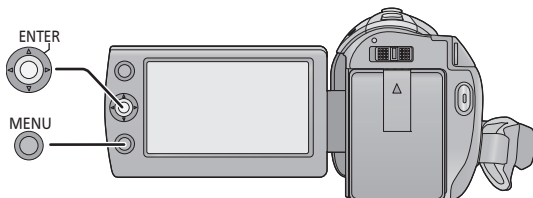

- 1 Нажмите кнопку MENU.
- 2 Выберите требуемый пункт главного меню **A**, а затем передвиньте джойстик вправо или нажмите его.



- 3 Выберите пункт подменю **B**, а затем передвиньте джойстик вправо или нажмите его.

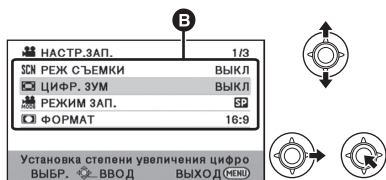

- Описания подменю и текущих настроек меню отображаются в строке прокрутки, расположенной внизу экрана.

- 4 Выберите требуемую настройку и нажмите джойстик, чтобы подтвердить выбор.

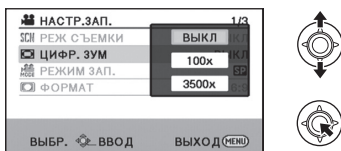

**Для возврата к предыдущему экрану**

Наклоните джойстик влево.

**Для выхода из экрана меню**

Нажмите кнопку MENU.

## Выбор языка

Можно переключить язык дисплея или экрана меню.

**1** Нажмите кнопку **MENU**, затем выберите **[НАСТРОЙКИ]** → **[LANGUAGE]** и нажмите джойстик.

**2** Выберите **[Русский]** и нажмите джойстик.

## Список меню

Часть меню не сможет использоваться в зависимости от используемых функций. (→ 102)

### Режим записи

- \*1 Не отображается, если интеллектуальный автоматический режим включен.
- \*2 Отображается, только если включен интеллектуальный автоматический режим.
- \*3 Данные меню предназначены только для **[SDR-T70]**.
- \*4 Данные меню предназначены только для **[SDR-H100]**.
- \*5 Данные меню предназначены только для **[SDR-S70]**.
- \*6 **[SDR-T70]** Отображается только при установке **[ВЫБОР НОСИТ.]** на **[ВСТР.ПАМЯТЬ]**.

### НАСТР.ЗАП.

[РЕЖ СЪЕМКИ]	(→ 51)
[ЦИФР. ЗУМ]	(→ 44)
[РЕЖИМ ЗАП.]	(→ 40)
[НЕПРЕРЫВН.ЗАП.]*6	(→ 52)
[ФОРМАТ]	(→ 52)
[РАМКИ ЛИЦ]*2	(→ 52)
[КОНТР.ЛИНИИ]	(→ 49)
[РЕЖИМ WEB]	(→ 48)
[ЗАТЕМНЕНИЕ]	(→ 48)
[УГАС. ЦВЕТ.]	(→ 48)
[АВТ.ЗАМЕД.СЪЕМКА]*1	(→ 52)

[КОМП.КОНТР.СВЕТА]	(→ 48)
[ИНТЕЛЛЕКТ.КОНТРАСТ]*1	(→ 49)
[СМЯГЧ.ТЕЛЕСН.ЦВЕТА]*1	(→ 49)
[ЦВЕТН.НОЧН.СЪЕМКА]*1	(→ 49)
[НАПР. СЪЕМКИ]	(→ 41)
[Подавление шума ветра]*1	(→ 53)
[ЗУМ МИКР.]*1	(→ 53)
[НАСТР. БАЛАНСА БЕЛ.]*1	(→ 53)
[ПОМ. РУЧН. ФОКУС.]*1	(→ 58)

## ФОТО

[АВТОТАЙМЕР] (→ 53)

[ЗВУК ЗАТВОРА] (→ 54)

## ВЫБОР НОСИТ.\*3\*4

Носитель для записи может выбираться отдельно для фотоснимков и видеоклипов.

**SDR-T70**

Для записи на карту памяти SD выберите [КАРТА SD]. Для записи на встроенную карту памяти выберите [ВСТР.ПАМЯТЬ]. (→ 39, 59, 65)

**SDR-H100**

Для записи на карту памяти SD выберите [КАРТА SD]. Для записи на жесткий диск выберите [HDD]. (→ 39, 59, 65)

## НАСТРОЙКИ

[ДИСПЛЕЙ]

Изображение на экране может смениться на [ВЫКЛ] (вывод части информации) или [ВКЛ] (вывод всей информации).

[ВНЕШ. ДИСПЛЕЙ] (→ 76)

[УСТАН ЧАСЫ] (→ 28)

[УСТ. МИР.ВР.] (→ 29)

[ДАТА/ВРЕМЯ] (→ 28)

[СТИЛЬ ДАТЫ] (→ 28)

[ЭНЕРГОСБЕРЕЖ]

**[ВЫКЛ]:**

Функция энергосбережения не включается.

**[5 МИНУТ]:**

По истечении приблизительно 5 минут бездействия камера автоматически отключается в целях экономии заряда аккумулятора.

- Функция экономии энергии не активна в следующих случаях:
  - подключение к сетевому адаптеру
  - использование кабеля USB для ПК, DVD-рекордера и т. д.
  - Используется PRE-REC

[БЫС.ВКЛ.АКТ.] (→ 37)

[БЫСТР. СТАРТ] (→ 36)

---

## [ЗВУК.СИГН.]

Звуковой сигнал обеспечивает подтверждение начала и завершения записи, а также включения/отключения питания.

### **2 звуковых сигнала 4 раза**

При наличии ошибки проверьте сообщение, отображаемое на экране. (→ 100)

---

[ЯРКИЙ ЖКД] (→ 31)

---

[НАСТР. ЖКД] (→ 31)

---

[ТВ ФОРМАТ] (→ 76)

---

[НАЧ. НАСТР]

Установите значение [ДА] для изменения настроек меню на значения по умолчанию.

(Настройки для [ВЫБОР НОСИТ.]<sup>\*3\*4</sup>, [УСТАН ЧАСЫ] и [LANGUAGE] не изменятся.)

---

[ФОРМАТ. ПАМЯТЬ]<sup>\*3\*4</sup> (→ 74)

---

[ФОРМАТИР.]<sup>\*5</sup> (→ 74)

---

[СОСТ. ПАМЯТИ]<sup>\*3\*4</sup> (→ 72)

---

[СОСТ. КАРТЫ]<sup>\*5</sup>

Можно проверить оставшееся время на карте SD.

- Нажмите кнопку MENU для завершения.

---

## [РЕЖИМ ДЕМО]

Данная функция используется для запуска демонстрации камеры.

(Только при нахождении переключателя режимов в положении )

При переключении [РЕЖИМ ДЕМО] на [ВКЛ] и нажатии MENU без вставленной карты SD, когда данное устройство подключено к сетевому адаптеру, автоматически запускается демонстрация.

При выполнении какой-либо операции выполняется выход из демонстрационного режима. Тем не менее, если в течение приблизительно 10 минут никаких действий не выполняется, демонстрация автоматически включается снова. Чтобы остановить демонстрацию, установите [РЕЖИМ ДЕМО] в значение [ВЫКЛ] либо вставьте карту SD.

---

[LANGUAGE] (→ 24)

Можно переключить язык дисплея или экрана меню.

---

## ▶ Режим воспроизведения

- \*1 Только когда выбрано воспроизведение диска при подключенном DVD рекордере (поставляется отдельно), это не отображается.
- \*2 Отображается только при выборе функции воспроизведения диска при подключенном DVD-рекордере (поставляется отдельно).
- \*3 Данные меню предназначены только для **SDR-T70**.
- \*4 Данные меню предназначены только для **SDR-H100**.
- \*5 Отображается только при выборе [КАРТА SD]/[СНИМОК].
- \*6 **SDR-T70** Отображается только при выборе [ВСТР.ПАМЯТЬ]/[ВИДЕО].
- \*7 **SDR-H100** Отображается только при выборе [HDD]/[ВИДЕО].









### НАСТР ВИДЕО

[ПОВТ ВОСПР]	(→ 64)
[ВОЗОБН.ВОСПР.]	(→ 64)
[ЗАЩИТА СЦЕН] <sup>*1</sup>	(→ 69)
[КОНТР.ЛИНИИ]	(→ 49)

### РЕД. СЦЕН.<sup>\*1</sup>

[РАЗД. И УД.] <sup>*6*7</sup>	(→ 70)
[УДАЛИТЬ]	(→ 68)

### КОПИРОВАТЬ<sup>\*1\*3\*4</sup>

 →  <sup>*3</sup>	(→ 73)
 →  <sup>*3</sup>	(→ 73)
 →  <sup>*4</sup>	(→ 73)
 →  <sup>*4</sup>	(→ 73)

### НАСТР ДИСКА<sup>\*2</sup>

[ФОРМАТ. ДИСК]	(→ 82)
[АВТО ЗАЩИТА]	(→ 82)
[ОТМЕНИТЬ ЗАЩИТУ]	(→ 82)
[СОСТ. ДИСКА]	(→ 82)

### НАСТР ИЗОБР

[НАСТР DPOF] <sup>*5</sup>	(→ 71)
----------------------------	--------

- Информация о других меню, не описанных выше, приведена в описаниях меню с аналогичными названиями для режима записи и воспроизведения видео.

# Установка даты и времени

При первом включении устройства появится сообщение с просьбой установить дату и время. Выберите [ДА] и выполните указанные ниже шаги 2 — 3 для установки даты и времени.

◇ Измените режим на  .

## 1 Выберите меню. (→ 23)

[НАСТРОЙКИ] → [УСТАН ЧАСЫ]

## 2 Выберите дату или время, затем установите нужное значение с помощью джойстика.

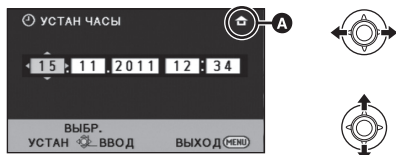

### A Отображение настройки мирового времени (→ 29):

 [ГЛАВНАЯ СТР.]  [МЕСТО НАЗН.]

- Год можно установить в диапазоне от 2000 до 2039.
- Для отображения времени используется 24-часовая система.

## 3 Для открытия выбранного пункта нажмите джойстик.

- Часы начинают ход с [00] секунд.
- Появится сообщение с предложением установить мировое время. (→ 29)
- Нажмите кнопку MENU для завершения настройки.

### Изменение режима отображения даты и времени

Выберите меню. (→ 23)

[НАСТРОЙКИ] → [ДАТА/ВРЕМЯ] → [ВЫКЛ]/[ДАТА/ВРЕМЯ]/[ДАТА]

### Смена формата даты

Выберите меню. (→ 23)

[НАСТРОЙКИ] → [СТИЛЬ ДАТЫ] → [Г/М/Д]/[М/Д/Г]/[Д/М/Г]

- Часы камеры получают электропитание от встроенного литиевого аккумулятора.
- На момент покупки камеры часы выставлены. Если дисплей времени приобретает вид [- -], это означает, что необходимо зарядить встроенную литиевую батарею. Чтобы перезарядить встроенную литиевую батарею, подключите адаптер постоянного тока либо подключите батарею к камере. Оставьте устройство в таком состоянии приблизительно на 24 часа, после чего батарея обеспечит хранение даты и времени на протяжении приблизительно 4 месяцев. (Перезарядка батареи по-прежнему выполняется даже при отключенном питании камеры.)

## Установка мирового времени (отображение времени в пункте назначения путешествия)

Можно отображать и записывать значение времени в пункте назначения путем выбора домашнего региона и пункта назначения путешествия.

### 1 Выберите меню. (→ 23)

[НАСТРОЙКИ] → [УСТ. МИР.ВР.]

- Если время не установлено, установите на часах текущее время. (→ 28)
- Если параметр [ГЛАВНАЯ СТР.] (домашний регион) не установлен, появляется сообщение. Нажмите джойстик, чтобы перейти к шагу 3.

### 2 (Только при установке домашнего региона)

**Выберите [ГЛАВНАЯ СТР.] и нажмите джойстик.**

### 3 (Только при установке домашнего региона)

**Выберите домашний регион и введите выбранный вариант с помощью джойстика.**



#### A Текущее время

#### B Разница во времени с GMT (время по Гринвичу)

- Для установки летнего времени нажмите джойстик вперед. Появится , и настройка летнего времени включится; разница во времени с GMT увеличивается на один час. Нажмите джойстик вперед снова, чтобы вернуть стандартное время.

### 4 (Только при установке региона пункта назначения)

**Выберите [МЕСТО НАЗН.] и нажмите джойстик.**

- При первой установке домашнего региона после успешной установки домашнего региона появляется экран выбора домашнего региона/пункта назначения. Если домашний регион уже устанавливался, выполните операцию меню для шага 1.

### 5 (Только при установке региона пункта назначения)

**Выберите пункт назначения и введите выбранный вариант с помощью джойстика.**



#### C Местное время и выбранный пункт назначения

#### D Разница во времени между пунктом назначения и домашним регионом

- Для установки летнего времени нажмите джойстик вперед. Отображается значок  и включается режим летнего времени. Часы и разница во времени по сравнению с домашним регионом переводятся на один час вперед. Нажмите джойстик вперед снова, чтобы вернуть стандартное время.
- Выйдите из настройки нажатием кнопки MENU. Появится , и отобразится время в пункте назначения.

---

### ***Возврат к отображению настройки домашнего региона***

Установите домашний регион, выполнив шаги с 1 по 3, и завершите настройку, нажав кнопку MENU.

---

- Если пункт назначения путешествия отсутствует в отображаемой на экране области, установите его, используя разницу во времени с домашним регионом.

## Регулировка монитора ЖКД

- Эти установки не окажут негативного влияния на текущие записываемые изображения.

### ■ Настройка яркости и уровня цветности ЖКД монитора

Регулировка яркости и насыщенности цвета на мониторе ЖКД.

**Выберите меню. (→ 23)**

[НАСТРОЙКИ] → [НАСТР. ЖКД]

## 1 С помощью джойстика выберите пункт и нажмите на центр джойстика.

[ЯРКОСТЬ]:

Яркость ЖКД

[ЦВЕТ]:

Цветовая насыщенность ЖКД

- Выберите  и нажмите на центр джойстика, чтобы вернуться к предыдущему экрану.

## 2 Сделайте настройки



- Выйдите из настройки нажатием кнопки MENU.

### ■ ЯРКИЙ ЖКД

Данная функция обеспечивает удобство просмотра монитора ЖКД в местах с высокой яркостью освещения, в том числе вне помещений.

**Выберите меню. (→ 23)**

[НАСТРОЙКИ] → [ЯРКИЙ ЖКД]

[+2]\*: Еще ярче / [+1]\*: Ярче / [0]\*: Без настройки (норма) / [-1]\*:

Темнее / [A]\*: Автоматическая настройка\*

- \* Не отображается в ручном режиме или в режиме воспроизведения.
- При использовании адаптера переменного тока появляется индикация [+1]\*, и экран автоматически становится ярче при включении питания.

- Время записи с использованием аккумулятора сократится при использовании данной камеры со светящимся монитором ЖКД.

## Съемка автопортрета

◇ Измените режим на  .

Поверните ЖКД монитор в сторону объектива.

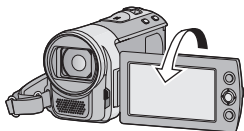

- Изображение будет отражено по горизонтали, как если бы вы видели зеркальное отображение. (Однако снятое изображение будет таким же, как и при обычной съемке.)
- 
- Когда ЖКД повернут в направлении объектива, значок функций не отображается даже при нажатии джойстика.
  - На экране отобразятся только некоторые индикаторы. Если отображается индикатор , возвратите монитор ЖКД в нормальное положение и проверьте индикацию предупреждения/неисправности. (→ 100)

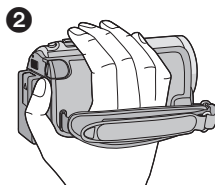
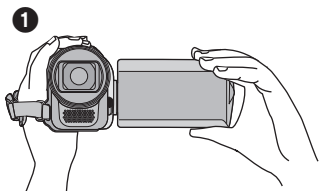
**■ Исходное положение камеры**

- ❶ Держите камеру обеими руками.
  - ❷ Проденьте руку в крепежный ремень.
- При съемке убедитесь в том, что вы приняли устойчивое положение, а также убедитесь в отсутствии опасности столкновения с другими людьми или объектами.
  - Вне помещения выполняйте съемку так, чтобы солнце светило вам в спину. Если объект съемки освещен сзади, на записи он получится темным.
  - Держите локти ближе к корпусу и расставьте ноги для большей устойчивости.
  - Не закрывайте микрофоны рукой.

**■ Основная видеозапись**

- В общем случае при записи камера должна удерживаться в устойчивом положении.
- Если камеру нужно переместить во время записи, делайте это медленно, поддерживая постоянную скорость.
- Функция масштабирования полезна для записи объектов, к которым невозможно приблизиться. Тем не менее, не стоит чрезмерно использовать функции увеличения и уменьшения, т.к. качество видео может ухудшиться.

## Интеллектуальный автоматический режим

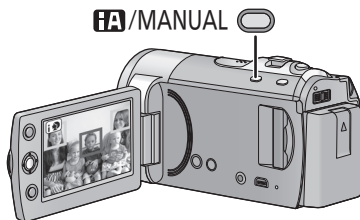

Следующие режимы, соответствующие условиям записи, устанавливаются простым наведением камеры на требуемый объект съемки.



### Кнопка интеллектуального автоматического режима/ручного режима [iA/MANUAL]

Нажмите эту кнопку для выбора интеллектуального автоматического режима или автоматического режима.

- См. на странице 55 сведения о ручном режиме.

Режим	сцену	Эффект
 Портрет	Если объектом является человек	Распознавание лиц и фокусировка на них выполняется автоматически, а яркость регулируется таким образом, что получается четкая запись.
 Пейзаж	Съемка вне помещения	Весь пейзаж будет снят без белесости находящегося на заднем фоне неба, которое может быть слишком ярким.
 Прожектор	В свете прожектора	Очень светлый объект снимается четко.
 Слабая освещенность	Темная комната или сумерки	Возможна очень четкая запись даже в темном помещении или в сумерках.
 Нормальный	Другие условия	Контрастность настраивается автоматически для получения четкого изображения.

- При определенных условиях камера может не переключиться на требуемый режим.
- В режиме портрета, проектора или слабого освещения распознанные лица будут обведены белыми рамками. В портретном режиме, объект, который больше и находится близко к центру, будет окружен оранжевой рамкой. (→ 52)
- При определенных условиях съемки лица невозможно определить, например, когда снимаются лица определенного размера, лица находятся под определенным углом или когда используется цифровое увеличение.

## ■ Интеллектуальный автоматический режим

При включенном интеллектуальном автоматическом режиме задействованные функции автоматической регулировки баланса белого и автофокусировки автоматически регулируют баланс цвета и фокусировку. В зависимости от яркости объекта и т. д. скорость диафрагмы и затвора автоматически настраиваются на оптимальную яркость.

- Баланс цвета и фокус могут не настраиваться автоматически: это зависит от источников света или сцен. В таком случае настройте эти параметры вручную. (→ 56, 58)

### Автоматический баланс белого

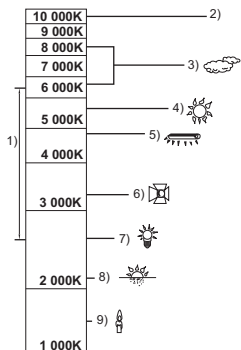

На рисунке выше показан диапазон, в котором функционирует автоматическая настройка баланса белого.

- 1) Эффективный диапазон автоматической настройки баланса белого на данном устройстве
- 2) Ясное небо
- 3) Облачное небо (дождь)
- 4) Солнечный свет
- 5) Белая флуоресцентная лампа
- 6) Галогеновая лампа
- 7) Лампа накаливания
- 8) Восход и закат солнца
- 9) Свет горящей свечи

Если автоматический баланс белого не функционирует надлежащим образом, отрегулируйте баланс белого вручную. (→ 53, 56)

### Автофокусировка

Камера выполняет фокусировку автоматически.

- Надлежащее функционирование автофокусировки не обеспечивается в перечисленных ниже ситуациях. В таких случаях снимайте изображения в режиме ручной фокусировки. (→ 58)
  - Одновременная съемка удаленных и близких объектов
  - Съемка объекта за грязным или пыльным окном
  - Съемка объекта, окруженного предметами с блестящими поверхностями или предметами с высокой отражающей способностью

Сведения о режиме сцены приведены на странице 51. Сведения о том, как установить ручную фокусировку/баланс белого вручную, приведены на странице 55-58.

## Быстрый старт

Данная камера продолжит работу в режиме паузы при записи примерно через 0,8 секунды после повторного открытия монитора ЖКД.

◇ Измените режим на  .

### 1 Выберите меню. (→ 23)

[НАСТРОЙКИ] → [БЫСТР. СТАРТ] → [ВКЛ]

### 2 Закройте монитор ЖКД при установленном режиме .



Индикатор состояния **A** мигает зеленым, и камера переходит в режим ожидания быстрого старта.

### 3 Откройте монитор ЖКД.

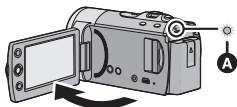

Индикатор состояния **A** светится красным цветом, а камера переходит в режим паузы при записи.

- В режиме ожидания быстрого старта потребляется 70% питания, используемого в режиме паузы записи, поэтому время записи будет сокращено.
- Режим ожидания быстрого старта отменяется, если:
  - приблизительно 5 минут;
  - установлен режим 
- Для автоматической регулировки баланса белого может потребоваться определенное время.
- В режиме быстрого старта коэффициент масштабирования устанавливается равным 1×.
- Если для параметра [ЭНЕРГОСБЕРЕЖ] (→ 25) установлено значение [5 МИНУТ] и устройство автоматически переходит в режим ожидания быстрого старта, закройте ЖКД монитор и затем откройте его снова.
- Выключите камеру с помощью кнопки питания.

## Быстрое включение

Если питание включено и режим установлен на  , камера войдет в режим паузы при записи примерно через 1,9 секунды.

**Выберите меню. (→ 23)**

[НАСТРОЙКИ] → [БЫС.ВКЛ.АКТ.] → [ВКЛ]

- В режиме быстрого включения питания коэффициент масштабирования устанавливается равным 1×.

- Перед включением видеокамеры откройте крышку объектива. (→ 10)

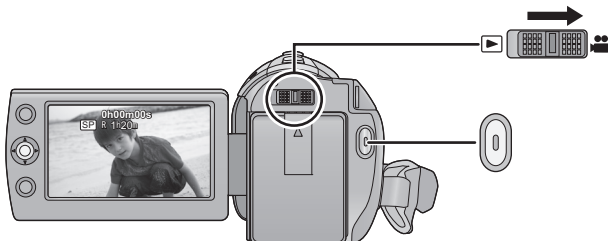

**1** Измените режим на и откройте монитор ЖКД.

**2** Для начала съемки нажмите кнопку начала/остановки записи.

- При начале записи меняется на .
- Пока запись продолжается, даже при закрытом ЖКД мониторе она не будет остановлена.

**3** Для перехода в режим паузы снова нажмите кнопку начала/остановка записи.

■ Показания на экране в режиме видеозаписи



- A** Режим записи
- B** Время, оставшееся для записи (Когда оставшееся время записи составляет менее 1 минуты, надпись [R 0h00m] мигает красным.)
- C** Пройденное время записи  
Каждый раз, когда устройство переводится в режим паузы при записи, цифровой индикатор будет сброшен до "0h00m00s".

("h" обозначает часы, "m" – минуты, "s" – секунды.)

• Во время видеосъемки можно записывать стоп-кадры. (→ 43)

- Изображения, записанные между нажатием кнопки пуска/остановки записи при начале записи и повторным ее нажатием для перехода в режим паузы записи, становятся одной сценой.

Разделение сцен происходит автоматически, когда объем записанных данных превышает 1,9 Гб. (запись продолжится.)

КАРТА ПАМЯТИ SD

Максимальное количество

записываемых сцен: 9801

Максимальное количество различных дат: 99 (→ 63)

(В случае пользования картами SD, на одну карту будет записываться максимальное количество сцен.)

Встроенная память/Жесткий диск

/

Максимальное количество

записываемых сцен: 98901

Максимальное количество различных дат: 999 (→ 63)

Когда любое из них достигнет максимального значения, дополнительные сцены не смогут быть записаны.

## Выбор носителя для записи [SDR-T70]/[SDR-H100]

VIDEO PHOTO

Носителем для записи как фотоснимков так и видеофайлов может быть выбрана карта SD, встроенная память или жесткий диск.

**Выберите меню. (→ 23)**

[ВЫБОР НОСИТ.]

**Выберите носитель для записи видео или стоп-кадров, затем нажмите на центр джойстика.**

SDR-T70

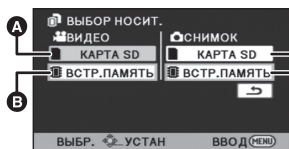

- A ВИДЕО/КАРТА SD
- B ВИДЕО/ВСТР.ПАМЯТЬ
- C СНИМОК/КАРТА SD
- D СНИМОК/ВСТР.ПАМЯТЬ

SDR-H100



- E ВИДЕО/КАРТА SD
- F ВИДЕО/HDD
- G СНИМОК/КАРТА SD
- H СНИМОК/HDD

- Выбранный носитель для фотоснимков и видеофайлов будет выделен желтой рамкой.
- Нажмите кнопку MENU для завершения.

## Режимы записи/приблизительное возможное время записи

Установите качество изображения фильма, подлежащего записи.

**Выберите меню. (→ 23)**

[НАСТР.ЗАП.] → [РЕЖИМ ЗАП.] → **требуемая настройка**

- Карты SD обозначаются по объему их основной памяти. Указанное время записи является примерным для непрерывной записи.

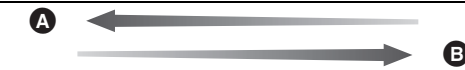
Режим записи				
		XP	SP	LP
Карта SD	4 ГБ	50 мин.	1 ч 40 мин.	3 ч 20 мин.
	8 ГБ	1 ч 45 мин.	3 ч 30 мин.	7 ч
	16 ГБ	3 ч 30 мин.	7 ч	14 ч
	32 ГБ	7 ч 30 мин.	15 ч	30 ч
	48 ГБ	11 ч	22 ч 10 мин.	44 ч 50 мин.
	64 ГБ	15 ч	30 ч	60 ч 30 мин.
SDR-T70 Встроенная память	4 ГБ	50 мин.	1 ч 40 мин.	3 ч 20 мин.
SDR-H100 HDD	80 ГБ	18 ч 30 мин.	37 ч	74 ч 30 мин.

- Ⓐ Предпочтение отдается качеству изображения
  - Ⓑ Предпочтение отдается времени записи
  - Для длительной записи следует приготовить количество аккумуляторов, исходя из расчета от 3- до 4-кратного запаса относительно предполагаемого времени записи. (→ 16)
  - Указанное время записи является стандартным для непрерывной записи.
  - При записи видео, содержащего большое количество движений, продолжительность записи уменьшается.
  - Время записи может сократиться при повторении короткой сцены.
  - Оставшееся время записи может увеличиться после изменения режима или перезапуска устройства посредством выключения и включения питания.
  - Пользуйтесь временем, указанным в строке для 4 ГБ таблицы, расположенной выше, как нормой для копирования на один диск DVD (4,7 ГБ).
- 
- **Время записи с использованием аккумулятора (→ 16)**
  - Когда камера много передвигается или быстро перемещается, или когда снимается быстродвижущийся объект (особенно при записи в режиме LP), при воспроизведении может появляться мозаичный шум.

## Помощь при съемке

Сообщение отображается при быстром перемещении данной камеры.

**Выберите меню. (→ 23)**

[НАСТР.ЗАП.] →

[НАПР. СЪЕМКИ] → [ВКЛ]

При появлении "ПАНОРАМИР. КАМЕРЫ СЛИШ.БЫСТР." медленно перемещайте камеру во время записи.

- Сообщение не отображается во время паузы при записи. (Сообщение отобразится даже во время паузы при записи при [РЕЖИМ ДЕМО] в значении [ВКЛ])
- При некоторых условиях съемки сообщения не появляются.

- Откройте крышку объектива перед включением питания. (→ 10)  
Во время видеосъемки можно также записывать стоп-кадры.
- Обратитесь к странице 39 с методами выбора носителей для записи.

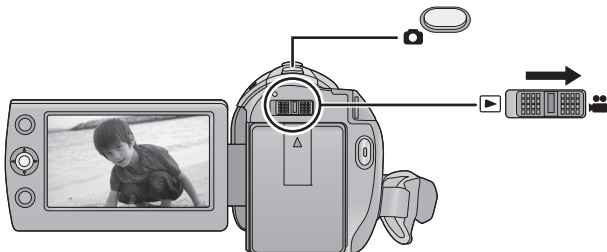

**1** Измените режим на  и откройте монитор ЖКД.

**2** Нажмите кнопку .



- Из-за более низкой скорости затвора, при записи с низкой освещенностью рекомендуется использовать штатив.

■ Индикации на экране при записи стоп-кадров

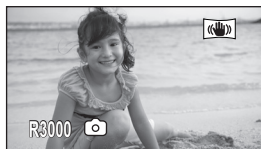

**R3000:** Оставшееся количество стоп-кадров  
(Мигает красным при появлении [0].)

## Размер изображения

Запись с количеством записываемых пикселей настраивается в [ФОРМАТ].  
(→ 52)

Соотношение сторон	Количество пикселей
4:3	640×480
16:9	640×360

- Края стоп-кадра, записанного на данном устройстве в формате 16:9, могут быть обрезаны при печати. Проверьте принтер или фотостудию до печати.

## Одновременная запись (запись стоп-кадров при съемке видео)

Вы можете записывать стоп-кадры даже во время съемки видео.

◇ Измените режим на .

**Во время записи видео нажмите кнопку , чтобы сделать снимок.**



- При записи видео или во время использования PRE-REC принимаются следующие меры с тем, чтобы запись видео имела более высокий приоритет, чем запись стоп-кадров.
  - Качество изображения отличается от качества обычных стоп-кадров.
  - Не отображается индикация оставшейся доступной емкости (количество изображений, которые можно записать).
- Для получения выразительных стоп-кадров рекомендуется приостановить запись видео и выполнить стоп-кадры после выхода из режима PRE-REC.

- Оставшееся для записи время может сократиться при фотосъемке во время видеозаписи.

## Приблизительное количество записываемых кадров

- Карты SD обозначаются по объему их основной памяти. Указанное количество записываемых кадров является приблизительным.

Размер изображения	640×480 640×360	
	Карта SD	4 ГБ
8 ГБ		60500
16 ГБ		99999*
32 ГБ		99999*
48 ГБ		99999*
64 ГБ		99999*
SDR-T70 Встроенная память	4 ГБ	30000
SDR-H100 HDD	80 ГБ	99999*

- \* Максимальное число записываемых изображений, которое можно отобразить, равно 99999. Если число записываемых изображений превышает 99999, количество не изменится при записи изображения до тех пор, пока число записываемых изображений не станет меньше 99999.

◇ Измените режим на  .

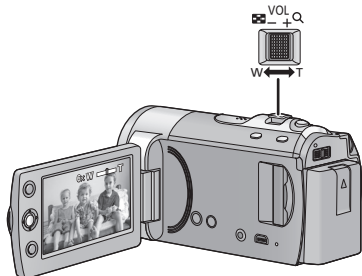

## Улучшенное оптическое увеличение

Можно увеличить коэффициент масштабирования до 78× без ухудшения качества изображения во время записи.

## Функция цифрового увеличения (зума)

Если коэффициент масштабирования превышает значение 78×, включается функция цифрового увеличения. Максимальное увеличение, обеспечиваемое цифровым зумом, можно переключать.

- Если вы уберете палец с рычага изменения фокусного расстояния во время работы трансфокатора, может записаться звук его работы. Переместите бесшумно рычаг изменения фокусного расстояния в исходное положение.
- При приближении отдаленных объектов они помещаются в фокус на расстоянии примерно 1,5 м или более.
- Когда кратковременное увеличение составит 1×, данное устройство может сфокусироваться на объекте примерно на расстоянии 2 см от объектива.

## Рычажок трансфокатора

### Сторона T:

Крупный план (приближение)

### Сторона W:

Широкоугольная съемка (удаление)

- Скорость масштабирования изменяется в зависимости от диапазона перемещения рычажка трансфокатора.

## Выберите меню. (→ 23)

[НАСТР.ЗАП.] → [ЦИФР. ЗУМ] →  
требуемая установка

[ВЫКЛ]: Только улучшенное оптическое увеличение (До 78×)

[100×]: До 100×

[3500×]: До 3500×

- Если выбрано [100×] или [3500×], диапазон цифрового увеличения при увеличении отображается синим цветом.

- Чем больше кратковременное цифровое увеличение, тем хуже качество изображения.

## Функция стабилизатора изображения

Уменьшает колебания изображения (дрожание), возникающие из-за движения рук во время съемки.

◇ Измените режим на  .

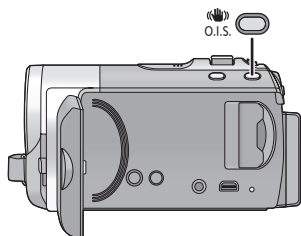

### Кнопка оптического стабилизатора изображения

При нажатии кнопки меняется установка оптического стабилизатора изображения.



 : **Активный режим**

Эта настройка дает более высокий уровень стабилизации и удобна для записи во время ходьбы.

 : **ON**

Эта настройка удобна для записи в устойчивом состоянии, например для съемок пейзажа.

- При сильном сотрясении стабилизация может оказаться невозможной.
- При использовании штатива рекомендуется отключить стабилизатор изображения.

VIDEO PHOTO

- Откройте крышку объектива перед включением питания. (→ 10)

Для зафиксированной цели можно установить фокус и экспозицию.

Фокусировка и экспозиция будут автоматически сопровождать объект даже при его перемещении. (Динамическое сопровождение)



- ◇ Измените режим на  .

## 1 Нажмите кнопку АФ/АЭ



- Когда интеллектуальный автоматический режим установлен в  (Портрет), рамка выделения лица (оранжевая) будет изменяться в целевой рамке, и лицо объекта будет сопровождаться.

## 2 Совместите цель с целевой рамкой и нажмите кнопку АФ/АЭ, чтобы зафиксировать цель

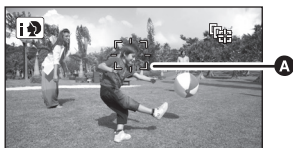

### A Целевая рамка

- Для изменения цели нажмите кнопку АФ/АЭ и совместите целевую рамку с новым объектом, затем нажмите кнопку АФ/АЭ снова.

## 3 Запустите запись.

- При нажатии и удерживании кнопки АФ/АЭ отключается АФ/АЭ со слежением.

### ■ Целевая рамка

- При неудачной фиксации цели целевая рамка мигает красным и исчезает. Заново совместите объект с целевой рамкой и нажмите кнопку АФ/АЭ еще раз, чтобы повторно зафиксировать цель.
- 
- Данную функцию невозможно использовать в ручном режиме.
  - Возможно слежение за другими объектами или невыполнение фиксации целевого объекта в зависимости от условий записи, среди которых могут быть, например, следующие.
    - При слишком больших либо слишком малых размерах объекта
    - При цвете объекта, близком к цвету фона
    - При затемнении сцены
  - АФ/АЭ со слежением отменяется в следующих случаях.
    - При изменении режима
    - При отключении питания
    - При включении режима сцены
    - Если камера переключена на интеллектуальный автоматический режим/ручной режим
    - Когда устройство переключено на запись лицом к лицу

# Функции записи значков функций

Выберите значок функций для добавления различных эффектов к записанным изображениям.

◇ Измените режим на  .

**1** Нажмите джойстик, после чего значки отобразятся на экране.



- Индикация изменяется каждый раз, когда джойстик перемещается вниз.
- Если снова нажать центр джойстика, индикация исчезнет.

**2** (Например, Компенсация переотраженного света)  
**Выберите значок с помощью джойстика.**











- Чтобы отменить выделение, выберите значок операции еще раз.

## Значки функций

	Компенсация переотраженного света
	Затемнение
	Режим помощи
	Режим Интернет
	Контрольные линии
	PRE-REC
	Интеллектуальное управление контрастом*
	Режим мягкой фокусировки на зонах телесного цвета*
	Ночная съемка в цвете*

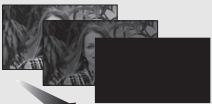
\* Не отображается при включенном интеллектуальном автоматическом режиме.

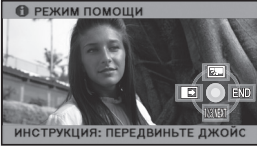
- Затененные рабочие пиктограммы не отображаются при записи.
- При отключении питания или изменении режима на  , функции цветного ночного видения, PRE-REC и компенсации контрольного света отменяются. При отключении питания отменяется функция фейдера.

Функция	Эффект
<p> <b>Компенсация переотраженного света</b></p> <p>VIDEO PHOTO</p>	<p>Данная функция позволяет увеличить яркость изображения для предотвращения затемнения объекта, освещенного сзади.</p>
<p> <b>Затемнение</b></p> <p>VIDEO</p> <p>(Съемка “из затемнения”)</p>  <p>(Съемка “в затемнение”)</p> 	<p>При начале съемки изображение/звук появляются постепенно. (Съемка “из затемнения”) В случае приостановки съемки изображение/звук исчезают постепенно. (Съемка “в затемнение”)</p> <ul style="list-style-type: none"> <li>• При остановке записи настройка затемнения отключается.</li> </ul> <p>■ Для выбора цвета съемки “из затемнения”/ “в затемнение” <b>Выберите меню. (→ 23)</b> [НАСТР.ЗАП.] → [УГАС. ЦВЕТ.] → [БЕЛЫЙ] или [ЧЕРНЫЙ]</p>
<p> <b>Режим помощи</b></p> <p>VIDEO PHOTO</p>  <p>ИНСТРУКЦИЯ: ПЕРЕДВИНЬТЕ ДЖОЙС</p>	<p>Выберите нужный значок с помощью джойстика, чтобы отобразить пояснение на экране.</p> <p><i>Для выхода из режима справки</i> Нажмите кнопку MENU.</p>
<p> <b>Режим Интернет</b></p> <p>VIDEO</p>	<p>Можно записывать видео продолжительностью до <b>10 минут</b>, подходящее для загрузки на веб-сайт.</p> <ul style="list-style-type: none"> <li>• Появляется значок [  ] режима Интернет.</li> </ul> <p><b>Для начала съемки нажмите кнопку начала/остановки.</b></p> <ul style="list-style-type: none"> <li>• Обратный отсчет оставшегося времени начинается с “9m59s”.</li> <li>• Запись будет приостановлена автоматически через 10 минут с момента начала записи.</li> <li>• При выключении камеры режим Интернет отменяется.</li> </ul>

Функция	Эффект
<p> <b>Контрольные линии</b></p> <p><input type="checkbox"/> VIDEO <input type="checkbox"/> PHOTO</p> 	<p>Можно проверить, является ли ровным изображение во время записи или воспроизведения видео и фотоснимков. Функция также может использоваться для оценки гармоничности композиции.</p> <ul style="list-style-type: none"> <li>● Контрольные линии не появляются на изображении, снимаемом в текущий момент.</li> </ul> <p>■ <b>Выбор типа контрольной линии</b></p> <p><b>Выберите меню. (→ 23)</b> [НАСТР.ЗАП.] → [КОНТР.ЛИНИИ] → Установка</p> <p>■ <b>Отображение контрольных линий при воспроизведении</b></p> <ul style="list-style-type: none"> <li>● Измените режим на .</li> </ul> <p>[НАСТР ВИДЕО] → [КОНТР.ЛИНИИ] → требуемая настройка</p> <ul style="list-style-type: none"> <li>● Чтобы спрятать контрольные линии, установите на [ВЫКЛ].</li> </ul>
<p> <b>PRE-REC</b></p> <p><input type="checkbox"/> VIDEO</p>	<p>Запись изображения и звука начинается приблизительно за 3 секунды до нажатия кнопки пуска/остановки записи.</p> <p>На экране отображается .</p> <ul style="list-style-type: none"> <li>● Направьте камеру на объект и придайте ей надежное положение.</li> </ul> <p>Для начала съемки нажмите кнопку начала/остановки.</p> <ul style="list-style-type: none"> <li>● Звуковой сигнал отсутствует.</li> </ul>
<p> <b>Интеллектуальное управление контрастом</b></p> <p><input type="checkbox"/> VIDEO</p>	<p>Данная функция позволяет повысить яркость находящихся в тени и трудноразличимых элементов и в то же время подавляет насыщение белым цветом ярких элементов. И яркие, и темные части могут быть записаны четко.</p>
<p> <b>Режим мягкой фокусировки на зонах телесного цвета</b></p> <p><input type="checkbox"/> VIDEO <input type="checkbox"/> PHOTO</p>	<p>В этом режиме телесные цвета становятся мягче для более привлекательного вида. Данный режим более эффективен при съемке человека выше пояса крупным планом.</p>
<p> <b>Ночная съемка в цвете</b></p> <p><input type="checkbox"/> VIDEO <input type="checkbox"/> PHOTO</p>	<p>Данная функция позволяет записывать цветные изображения в условиях очень низкой освещенности. (Минимальная требуемая освещенность: прибл. 2 лк)</p>

### **Затемнение:**

- Пиктограммы кадров, записанных с использованием функции затемнения становятся черными (или белыми).

### **Режим помощи:**

- В режиме справки невозможно выполнять запись и настраивать функции.



### **Режим Интернет:**

- Во время записи переключиться в режим Интернет невозможно.

### **PRE-REC PRE-REC:**

- PRE-REC отменяется в следующих случаях.
  - В случае изменения режима.
  - При нажатии кнопки MENU.
  - При выключении камеры.
  - При начале записи.
  - 3 часа прошло
- Если после установки PRE-REC съемка начнется менее, чем через 3 секунды, или если после начала быстрого старта индикация PRE-REC будет мигать примерно 3 секунды, вы не сможете записать фильмы продолжительностью в 3 секунды, если не нажмете кнопку пуска/остановки записи.
- Пиктограмма, отображаемая для записанных сцен, будет начальным изображением записанных сцен.
- Датой, указанной на сценах, записанных с помощью функции PRE-REC, будет дата нажатия кнопки пуска/остановки. Тем не менее, при отображении экрана миниатюр или во время воспроизведения, указанная дата может отличаться от реальной даты начала записи.

### **Интеллектуальное управление контрастом:**

- При наличии чрезвычайно темных или ярких участков или недостаточной яркости эффект может быть не очевиден.













### **Режим мягкой фокусировки на зонах телесного цвета:**

- Если фон или другие предметы в кадре имеют цвет, близкий к телесному цвету, они также будут сглажены.
- Если яркость недостаточна, эффект будет не таким очевидным.
- При съемке человека на расстоянии возможна нечеткая запись лица. В этом случае отмените режим смягчения телесного цвета или увеличьте масштаб изображения лица (близкая съемка) для записи.







### **Ночная съемка в цвете:**

- **Записанный кадр выглядит так, как будто отсутствуют рамки.**
- При установке в ярком месте экран может поблкнуть на короткий промежуток времени.
- Возможно появление на снимке ярких точек, которые в обычных условиях не видны, что не является неисправностью.
- Рекомендуется использование штатива.
- В условиях слабого освещения автоматическая фокусировка может выполняться несколько медленнее. Это нормально.

Функция	Эффект/метод настройки
<p><b>РЕЖ СЪЕМКИ</b></p> <p>VIDEO PHOTO</p>	<p>Когда вы снимаете изображения в различных ситуациях, этот режим автоматически устанавливает оптимальную скорость затвора и диафрагму.</p> <hr/> <ul style="list-style-type: none"> <li>• Измените режим на  . <b>Выберите меню. (→ 23)</b> [НАСТР.ЗАП.] → [РЕЖ СЪЕМКИ] → требуемая настройка</li> <li>• Для отключения данной функции установите [РЕЖ СЪЕМКИ] в значение [ВЫКЛ].</li> </ul> <p> <b>Спорт:</b> Для уменьшения дрожания при съемке динамичных сцен при медленном воспроизведении и паузы при воспроизведении</p> <p> <b>Портрет:</b> Для выделения людей на фоне</p> <p> <b>Слабая освещенность:</b> Для сцен с недостаточной освещенностью, например сумерек</p> <p> <b>Прожектор:</b> Улучшенное качество изображения при ярком освещении объекта.</p> <p> <b>Снег:</b> Улучшенное качество изображения при съемке в заснеженных местах.</p> <p> <b>Пляж:</b> Подчеркивание синего цвета моря или неба</p> <p> <b>Закат:</b> Подчеркивание красного цвета восхода или заката</p> <p> <b>Фейерверк:</b> Съемка фейерверков на фоне ночного неба с получением прекрасных результатов</p> <p> <b>Пейзаж:</b> Для пространственного пейзажа</p> <p> <b>Ночной пейзаж:</b> Позволяет красиво снимать вечерний или ночной пейзаж.</p>

Функция	Эффект/метод настройки
<p>SDR-T70</p> <p><b>НЕПЕРЕРЫВН.ЗАП.</b></p> <p>VIDEO</p>	<p>Возможна непрерывная запись видео на карту SD при отсутствии свободного места на встроенной памяти. Данная функция обеспечивает только запись на карту SD из встроенной памяти.</p> <hr/> <ul style="list-style-type: none"> <li>Измените режим на  .</li> </ul> <p><b>Выберите меню. (→ 23)</b></p> <p>[НАСТР.ЗАП.] → [НЕПЕРЕРЫВН.ЗАП.] → [ВКЛ]</p> <ul style="list-style-type: none"> <li>⇨ <input type="checkbox"/> отображается на экране. ⇨ <input type="checkbox"/> исчезнет, когда место во встроенной памяти закончится и начнется запись на карту SD.</li> </ul>
<p><b>ФОРМАТ</b></p> <p>VIDEO PHOTO</p>	<p>Он позволяет снимать изображение, совместимое с широкоформатными (16:9) и обычными (4:3) телевизорами.</p> <hr/> <ul style="list-style-type: none"> <li>Измените режим на  .</li> </ul> <p><b>Выберите меню. (→ 23)</b></p> <p>[НАСТР.ЗАП.] → [ФОРМАТ] → [16:9] или [4:3]</p>
<p><b>РАМКИ ЛИЦ</b></p> <p>VIDEO PHOTO</p> <p>[ВЫКЛ]: Отмена настройки</p> <p>[ОСНОВН.]: Отображается только рамка лица, имеющая более высокий приоритет.</p> <p>[ВСЕ]: Отображаются все рамки распознанных лиц.</p> 	<p>В интеллектуальном автоматическом режиме обнаруженные лица выделяются рамками.</p> <hr/> <ul style="list-style-type: none"> <li>Измените режим на  .</li> </ul> <p><b>Выберите меню. (→ 23)</b></p> <p>[НАСТР.ЗАП.] → [РАМКИ ЛИЦ] → <b>требуемая настройка</b></p> <ul style="list-style-type: none"> <li>Указывается до 5 рамок. Более крупные лица и лица, расположенные ближе к центру экрана, имеют более высокий приоритет по сравнению с остальными.</li> </ul> <p>■ <b>Рамка лица, имеющая более высокий приоритет</b></p> <p>Рамка приоритетного лица окрашивается оранжевым цветом. Фокусировка и настройка яркости выполняются по рамке приоритетного лица.</p> <ul style="list-style-type: none"> <li>В режиме портрета интеллектуального автоматического режима фокусировка и регулировка яркости выполняются по рамке лица с наивысшим приоритетом. В режиме прожектора или низкого освещения интеллектуального автоматического режима фокусировка выполняется по рамке лица с наивысшим приоритетом.</li> </ul>
<p><b>АВТ.ЗАМЕД.СЪЕМКА</b></p> <p>VIDEO PHOTO</p>	<p>Можно выполнять яркие снимки даже в местах с недостаточной освещенностью, уменьшая скорость затвора.</p> <hr/> <ul style="list-style-type: none"> <li>Измените режим на  .</li> </ul> <ul style="list-style-type: none"> <li>Выберите ручной режим. (→ 55)</li> </ul> <p><b>Выберите меню. (→ 23)</b></p> <p>[НАСТР.ЗАП.] → [АВТ.ЗАМЕД.СЪЕМКА] → [ВКЛ]</p> <ul style="list-style-type: none"> <li>Задана скорость затвора 1/25 или более, в зависимости от яркости окружающего освещения.</li> </ul>

Функция	Эффект/метод настройки
<p><b>Подавление шума ветра</b></p> <p>VIDEO</p>	<p>При этом уменьшится шум ветра, записываемый встроенными микрофонами, и вместе с тем сохранится реалистичность.</p> <hr/> <ul style="list-style-type: none"> <li>• Измените режим на  .</li> <li>• Выберите ручной режим. (→ 55)</li> </ul> <p><b>Выберите меню. (→ 23)</b>  <b>[НАСТР.ЗАП.] → [Подавление шума ветра] → [ВКЛ]</b></p>
<p><b>ЗУМ МИКР.</b></p> <p>VIDEO</p>	<p>Вариомикрофон связан с наездом/отъездом таким образом, что звуки дальнего плана съемки и звуки при съемке ближнего плана записываются чище.</p> <hr/> <ul style="list-style-type: none"> <li>• Измените режим на  .</li> <li>• Выберите ручной режим. (→ 55)</li> </ul> <p><b>Выберите меню. (→ 23)</b>  <b>[НАСТР.ЗАП.] → [ЗУМ МИКР.] → [ВКЛ]</b></p>
<p><b>НАСТР. БАЛАНСА БЕЛ.</b></p> <p>VIDEO PHOTO</p>	<p>Вы можете точно подстроить баланс белого, если получить необходимый оттенок при помощи настройки баланса белого невозможно. (→ 56)</p> <hr/> <ul style="list-style-type: none"> <li>• Измените режим на  .</li> <li>• Выберите ручной режим. (→ 55)</li> </ul> <p><b>Выберите меню. (→ 23)</b>  <b>[НАСТР.ЗАП.] → [НАСТР. БАЛАНСА БЕЛ.]</b></p> <ul style="list-style-type: none"> <li>• Отобразится значок установленного баланса белого.</li> </ul> <p><b>Выполните регулировку, передвигая джойстик влево и вправо, затем для установки нажмите кнопку MENU или центр джойстика.</b>  R: Переместите, если оттенок голубоватый.  B: Переместите, если оттенок красноватый.</p>
<p><b>АВТОТАЙМЕР</b></p> <p>PHOTO</p>	<p>Данная функция предназначена для фотосъемки с использованием таймера.</p> <hr/> <ul style="list-style-type: none"> <li>• Измените режим на  .</li> </ul> <p><b>Выберите меню. (→ 23)</b>  <b>[ФОТО] → [АВТОТАЙМЕР] → требуемая установка</b>  ☺10 (Запись через 10 секунд)  ☺2 (Запись через 2 секунды)</p> <ul style="list-style-type: none"> <li>• При нажатии кнопки  записывается стоп-кадр после завершения мигания отображения ☺10 или ☺2 в течение установленного времени.</li> <li>• После записи автоспуск отключается.</li> </ul> <hr/> <p><b><i>Для остановки таймера во время его работы</i></b>  Нажмите кнопку MENU.</p>

Функция	Эффект/метод настройки
<b>ЗВУК ЗАТВОРА</b> 	<p>Вы можете включить звук срабатывания затвора при записи стоп-кадров.</p> <hr/> <ul style="list-style-type: none"> <li>• Измените режим на  .</li> </ul> <p><b>Выберите меню. (→ 23)</b>  <b>[ФОТО] → [ЗВУК ЗАТВОРА] → [ВЫКЛ]/[  ]/[  ]</b></p>

### РЕЖ СЪЕМКИ:

- **(Слабое освещение/Закат)**
  - Скорость затвора составляет 1/25 или больше.
- **(Закат/Фейерверк/Пейзаж/Ночной пейзаж)**
  - При съемке объекта с близкого расстояния изображение может получиться размытым.
- **(Спорт)**
  - Во время обычного воспроизведения движение изображения может не быть гладким.
  - Цветность и экранная яркость могут изменяться при комнатном освещении.
  - Если яркость недостаточна, режим спортивной съемки не работает. Дисплей  мигает.
- **(Портрет)**
  - Цветность и экранная яркость могут изменяться при комнатном освещении.
- **(Фейерверк)**
  - В случае записи при ярком освещении снимаемое изображение может быть блеклым.
- **(Ночной пейзаж)**
  - Рекомендуется использование штатива.

### НЕПРЕРЫВН.ЗАП.:

- В режиме релейной записи фотоснимки также записываются на карту SD.



### АВТ.ЗАМЕД.СЪЕМКА:

- Если скорость затвора становится 1/25, экран может выглядеть так, как будто кадры пропущены, могут также появиться остаточные изображения.
- Если в сцене низкая яркость или контраст, возможно, на объект не наведена резкость.

### Подавление шума ветра:

- При включенном интеллектуальном автоматическом режиме [Подавление шума ветра] устанавливается на [ВКЛ], и настройку изменить нельзя.
- В случае включения данной функции при сильном ветре возможно изменение качества звука.

### АВТОТАЙМЕР:

- При нажатии кнопки начала/остановки записи для начала съемки видео выполняется выход из режима ожидания автоматического таймера.
- Установка автоспуска на  - удобный способ избежать тряски изображения, когда нажата кнопка  при использовании штатива и т.д.

### ЗВУК ЗАТВОРА:

- При записи фотоснимков во время видеосъемки, звук затвора не будет слышен.

## Функции ручной съёмки

◇ Измените режим на  .

Нажмите кнопку **iA/MANUAL** для переключения в ручной режим.

- На экране отображается **MNL** .

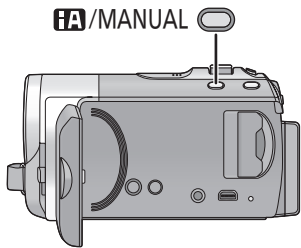

- WB** Баланс белого (→ 56)
- IRIS** Настройка ирисовой диафрагмы (→ 57)
- SHTR** Скорость затвора (→ 57)

### ■ Чтобы перейти в режим ручной фокусировки

Переключите значок операции, нажав джойстик вниз, пока отображается показанный выше экран.

Нажмите джойстик вперед

- Это позволяет переключиться с ручного режима на режим ручной фокусировки.



- 1 Ручной режим
- 2 Ручная фокусировка

Появляется значок [MF], показанный на иллюстрации.

- MF** Ручная установка фокусного расстояния (→ 58)

### ■ Чтобы выйти из ручного режима

- Еще раз нажмите кнопку **iA/MANUAL**.

Функция автоматического баланса белого может не воспроизводить естественные цвета в зависимости от сцен или условий освещенности. В таком случае вы можете настроить баланс белого вручную.

- Нажмите кнопку **i/MANUAL** для переключения в ручной режим (→ 55)

## 1 С помощью джойстика выберите [WB].

## 2 Выберите режим баланса белого с помощью джойстика.



- Выберите оптимальный режим, подтвердив цвет, отображаемый на экране.

- Чтобы вернуться к автоматическим настройкам, переключитесь в автоматический режим **AWB**, либо еще раз нажмите кнопку **i/MANUAL**.

### ■ Чтобы установить баланс белого вручную

- 1) С помощью джойстика выберите [WB] и заполните экран белым объектом.
- 2) С помощью джойстика выберите [WB].

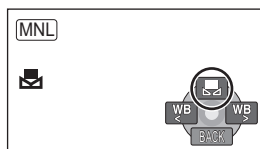

Значок	Режим/Условия съемки
<b>AWB</b>	<b>Автоматическая настройка баланса белого</b>
	<b>Режим "Солнечно"</b> Съемка вне помещения при ясном небе
	<b>Режим "Облачно"</b> Съемка вне помещения в пасмурную погоду
	<b>Режим "В помещении 1"</b> Освещение лампами накаливания, видеолампы, как в студии и т. д.
	<b>Режим "В помещении 2"</b> Цветные флуоресцентные лампы, натриевые лампы в спортивных залах и т. д.
	<b>Режим ручной настройки</b> <ul style="list-style-type: none"> <li>● Ртутные лампы, натриевые лампы, некоторые флуоресцентные лампы</li> <li>● Лампы, используемые для свадебных торжеств в гостиницах, лампы в театрах</li> <li>● Восход, закат солнца и т. д.</li> </ul>

- Когда отображение прекращает мигать, а затем светится постоянно — настройка завершена.
- Если отображение продолжает мигать, баланс белого не может быть настроен. В таком случае следует использовать другие режимы баланса белого.

- Если включить видеокамеру с закрытой крышкой объектива, автоматическая настройка белого может работать неправильно. Пожалуйста, включайте видеокамеру, предварительно открыв крышку объектива.
- При мигании отображения происходит сохранение ранее заданных ручную настроек баланса белого. При каждом изменении условий съемки следует перенастроить баланс белого.
- При одновременной установке баланса белого и ирисовой диафрагмы/коэффициента усиления сначала установите баланс белого.
- **AWB** не отображается на экране во время установки **AWB**.

## Скорость затвора:

Выполняйте ее регулировку при съемке быстро движущихся объектов.

## Диафрагмы:

Выполняйте ее регулировку при очень ярком или очень темном экране.

- Нажмите кнопку **iA/MANUAL** для переключения в ручной режим (→ 55)

**1** Выберите **[IRIS]** или **[SHTR]**, затем нажмите джойстик.

**2** Отрегулируйте настройки с помощью джойстика.



**A** **[SHTR]** : Скорость затвора:

**1/50 до 1/8000**

- При установке **[АВТ.ЗАМЕД.СЪЕМКА]** на **[ВКЛ]** скорость затвора устанавливается в пределах от 1/25 до 1/8000.
- Скорость затвора, близкая к 1/8000 является более быстрой.

**B** **[IRIS]** : Значение ирисовой диафрагмы/усиления:

**CLOSE** (← **F16 на F2.2**) (← **OPEN** → **0dB на 18dB**)

- Когда значение ирисовой диафрагмы настраивается на величину, ярче чем **[OPEN]**, оно меняется на значение усиления.
- Чтобы вернуться к автоматическим настройкам, нажмите кнопку **iA/MANUAL**.

## Настройка скорости затвора вручную

- Можно увидеть световое кольцо вокруг объектов, которые слишком ярко светятся или имеют высокую отражательную способность.
- Во время обычного воспроизведения движение изображения может выглядеть недостаточно плавным.
- При съемке объекта с повышенной яркостью либо съемке при внутреннем освещении в помещении возможно изменение цвета и яркости экрана либо возникновение на экране горизонтальной линии. В таком случае следует вести съемку в автоматическом режиме либо установить скорость затвора 1/100 в регионах, в которых частота напряжения сети питания составляет 50 Гц, или 1/125 в регионах с частотой 60 Гц.

## Ручная настройка ирисовой диафрагмы/коэффициента усиления

- Если коэффициент усиления увеличивается, то и шум на экране увеличивается.
- В зависимости от кратковременного увеличения некоторые значения ирисовой диафрагмы не отображаются.

- При одновременной установке скорости затвора и ирисовой диафрагмы/усиления, установите скорость затвора и только затем установите значения ирисовой диафрагмы/усиления.

## Запись при ручной фокусировке

VIDEO PHOTO

Если автоматическую регулировку сложно выполнить ввиду определенных условий, используйте ручную фокусировку.



◇ **Измените режим на**  .

• **Нажмите кнопку iA/MANUAL для переключения в ручной режим (→ 55)**

**1** (При использовании функции помощи при ручной фокусировке)  
**Выберите меню. (→ 23)**

[НАСТР.ЗАП.] → [ПОМ. РУЧН. ФОКУС.] → [ВКЛ]

**2** **С помощью джойстика выберите [MF]**

**3** **Отрегулируйте фокусировку, выбрав  или  с помощью джойстика.**

 : Фокусировка на близко расположенном объекте

 : Фокусировка на удаленном объекте

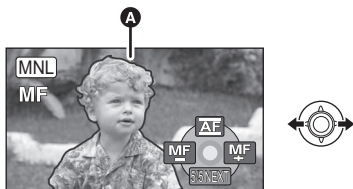

**A** Часть, выводимая в синем

Зона фокусировки отображается синим. Возврат к обычному экрану происходит примерно через 2 секунды после того, как вы закончили наведение резкости на объект.

• При установке [ПОМ. РУЧН. ФОКУС.] на [ВЫКЛ] синяя область не отображается.

# Воспроизведение видео

VIDEO

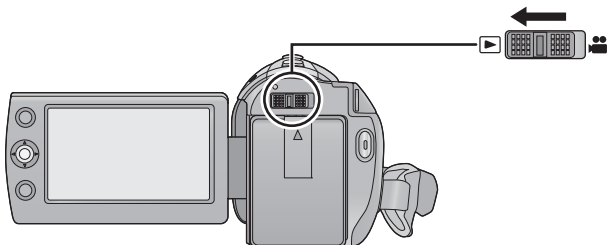

- 1 Измените режим на .
- 2 СС помощью джойстика выберите значок режима воспроизведения **A**, а затем нажмите на центр джойстика.

SDR-T70

Выберите [КАРТА SD]/[ВСТР.ПАМЯТЬ] и [ВИДЕО], затем нажмите на центр джойстика.



3 SDR-S70

Выберите [ВИДЕО], затем нажмите на центр джойстика.

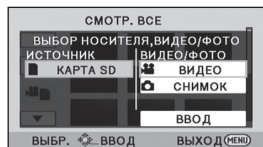



SDR-H100

Выберите [КАРТА SD]/[HDD] и [ВИДЕО], затем нажмите на центр джойстика.



- Выберите [ВВОД], затем нажмите на центр джойстика.
- Для отмены настройки нажмите кнопку MENU.

#### 4 Выберите сцену для воспроизведения, затем нажмите на джойстик.

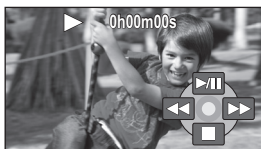

- Значок операции будет отображаться или скрываться каждый раз при нажатии на центр джойстика.
- Переход к следующей (или предыдущей) странице может быть осуществлен путем выбора /.

#### 5 Выберите операцию воспроизведения с помощью джойстика.



- ▶/||: Воспроизведение/пауза
- ◀◀: Быстрая перемотка назад
- ▶▶: Быстрая перемотка вперед
- : Остановка воспроизведения и показ пиктограмм.

#### ■ Изменение дисплея пиктограмм

Нажатие рычажка трансфокатора в сторону  или , как при выполнении шага 4, приведет к изменению отображения пиктограмм в порядке, показанном ниже.

20 сцен ↔ 9 сцен ↔ 1 сцена ↔ Покадровый указатель времени (→ 62)



- При отключении питания или переключении режима возобновляется отображение 9 сцен.

## ■ Регулировка громкости динамика

Перемещая рычажок громкости во время воспроизведения, отрегулируйте громкость динамика.

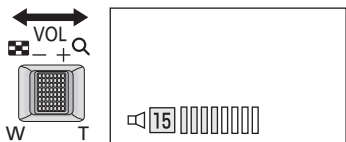

### В направлении “+”:

Громкость звука увеличивается

### В направлении “-”:

Громкость звука уменьшается

## ■ Быстрая перемотка вперед/назад

Переместите джойстик влево или вправо во время воспроизведения.

- Переместите джойстик еще раз для увеличения скорости. (отображение на экране изменяется с ►► на ►►►.)
- Режим обычного воспроизведения восстанавливается при выборе ►/■.

## ■ Замедленное воспроизведение

- 1 Приостановите воспроизведение.
- 2 Переместите и удерживайте джойстик влево и вправо. (◀■ - для обратного медленного воспроизведения)

Для замедленного воспроизведения нажмите джойстик в одну из сторон и удерживайте.

- Режим обычного воспроизведения восстанавливается при выборе ►/■.
- Если замедленные изображения воспроизводятся в обратном порядке, они могут отображаться непрерывно со скоростью, составляющей приблизительно 2/3 от скорости при нормальном воспроизведении (интервалы в 0,5 секунд).

## ■ Покадровое воспроизведение

Фильм воспроизводится по одному кадру за раз.

- 1 Приостановите воспроизведение.
- 2 Переместите джойстик влево или вправо. (◀■ - для обратного покадрового воспроизведения)

- Режим обычного воспроизведения восстанавливается при выборе ►/■.
- Если кадры воспроизводятся поочередно в обратном направлении, они отображаются с интервалом в 0,5 секунды.

- 
- Звук будет слышен только во время обычного воспроизведения.
  - Если пауза воспроизведения длится 5 минут, экран возвращается в режим пиктограмм.
  - Индикация прошедшего времени воспроизведения будет сброшена на “0h00m00s” для каждой сцены.

## Создание стоп-кадра из видеоизображения

PHOTO

Отдельный кадр записанного видеоизображения можно сохранить как стоп-кадр.

Размер записываемых стоп-кадров (640×360) или (640×480).

### 1 Включите режим паузы во время воспроизведения сцены, которую вы хотите сохранить как стоп-кадр.

- Удобно использовать воспроизведение с замедлением и покадровое воспроизведение.

### 2 Нажмите кнопку .

- Дата видеозаписи будет зарегистрирована как дата стоп-кадра.
- Стоп-кадры будут сохраняться с соотношением сторон видеофайла. (→ 52)
- Качество будет не таким, как у обычного фотоснимка.



## Покадровый указатель времени

Изображения из одной сцены будут отображены в качестве пиктограмм согласно установленным условиям поиска. Существует возможность воспроизведения сцены, начиная с любого необходимого момента.

- Переместите рычажок трансфокатора в сторону  и переключите отображение пиктограмм на покадровый указатель времени. (→ 60)

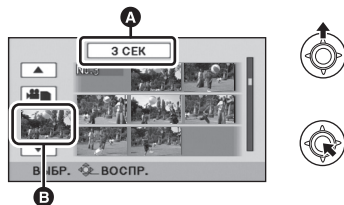
### 1 С помощью джойстика выберите условия поиска и нажмите на центр джойстика.



- A** Выбор настройки времени
- B** Выбор сцены
- Для отображения следующей (предыдущей) сцены выберите /.

### 2 Выберите нужный элемент поиска в следующих единицах: [3 СЕК], [6 СЕК], [12 СЕК] или [МИНУТЫ].

- 3** (Только если выбрано [МИНУТЫ] при выполнении шага 2)  
**Установите время и затем нажмите на центр джойстика.**

- Оно может быть установлено не более чем на 60 минут.



- 4** Выберите пиктограмму, с которой хотите начать воспроизведение, затем нажмите на центр джойстика.

- Для отображения следующей (или предыдущей) пиктограммы выберите .

## Воспроизведение фильмов по дате

Сцены, снятые в один и тот же день, могут быть воспроизведены последовательно.

- 1** Выберите значок выбора даты и нажмите джойстик.



- A** Значок выбора даты

- 2** Выберите дату для воспроизведения, затем нажмите на джойстик.

Сцены, снятые в выбранный день, отображаются как пиктограммы.

- 3** Выберите сцену для воспроизведения, затем нажмите на джойстик.

- Воспроизведение всех сцен повторяется в случае, если было выключено питание или переключен режим.
- Даже снятые в один и тот же день сцены могут группироваться отдельно в следующих случаях.
  - Когда количество сцен превышает 99
  - При изменении установки мирового времени

## Повтор воспроизведения

Воспроизведение первой сцены начинается по окончании воспроизведения последней сцены.

**Выберите меню. (→ 23)**

[НАСТР ВИДЕО] → [ПОВТ ВОСПР] → [ВКЛ]

Индикация  появляется при полноэкранном просмотре.

- Все сцены воспроизводятся циклически. (При воспроизведении видео по дате все сцены с выбранной датой воспроизводятся циклически.)

## Возобновление предыдущего воспроизведения

Если воспроизведение сцены было приостановлено, воспроизведение может быть возобновлено с того места, где оно было остановлено.

**Выберите меню. (→ 23)**

[НАСТР ВИДЕО] → [ВОЗОБН.ВОСПР.] → [ВКЛ]

Если воспроизведение фильма остановлено, появляется значок  на изображении пиктограммы остановленной сцены.

- Занесенное в память положение возобновления стирается при выключении питания или изменении режима. (Настройка [ВОЗОБН.ВОСПР.] не изменяется.)

## Воспроизведение стоп-кадров

PHOTO

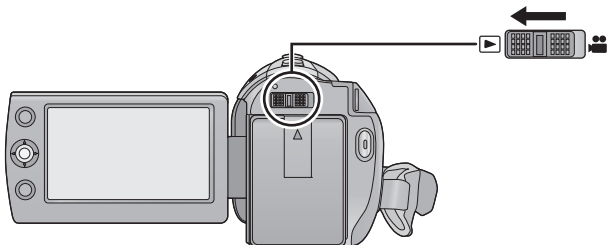

- 1 Измените режим на .
- 2 С помощью джойстика выберите значок режима воспроизведения **A**, а затем нажмите на центр джойстика.

SDR-T70

Выберите [КАРТА SD]/[ВСТР.ПАМЯТЬ] и [СНИМОК], затем нажмите на центр джойстика.



- 3 

SDR-S70

 Выберите [СНИМОК], затем нажмите на центр джойстика.





SDR-H100

Выберите [КАРТА SD]/[HDD] и [СНИМОК], затем нажмите на центр джойстика.



- Выберите [ВВОД], затем нажмите на центр джойстика.
- Для отмены настройки нажмите кнопку MENU.

## 4 Выберите стоп-кадр, который необходимо воспроизвести, затем нажмите джойстик.



- Значок операции будет отображаться или скрываться каждый раз при нажатии на центр джойстика.
- Переход к следующей (или предыдущей) странице может быть осуществлен путем выбора  / .

## 5 Выберите операцию воспроизведения с помощью джойстика.



- ▶/||: Начало/остановка показа слайдов (воспроизведение стоп-кадров в порядке их номеров).
- ◀|||: Воспроизведение предыдущего кадра.
- |||▶: Воспроизведение следующего кадра.
- : Остановка воспроизведения и показ пиктограмм.

### ■ Изменение отображения пиктограмм

На шаге 4 отображения пиктограмм изменяется в следующем порядке при перемещении рычажка трансфокатора в сторону  или  .  
20 стоп-кадров ← 9 стоп-кадров ← 1 стоп-кадр

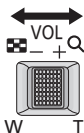

- При отключении питания или изменении режима возобновляется отображение 9 стоп-кадров.

### Совместимость стоп-кадров

- Данное устройство является совместимым с унифицированным стандартом DCF (Design rule for Camera File system), установленным JEITA (Japan Electronics and Information Technology Industries Association).
- Данная камера поддерживает файловый формат стоп-кадров JPEG. (Не все файлы в формате JPEG будут воспроизводиться.)
- Данное устройство может ухудшить или не отображать стоп-кадры, записанные или созданные на других устройствах, а другие устройства могут ухудшить или не отображать стоп-кадры, записанные на данном устройстве.

## Воспроизведение стоп-кадров по дате

Стоп-кадры, записанные в один и тот же день, могут быть воспроизведены последовательно.

### 1 Выберите значок выбора даты и нажмите джойстик.

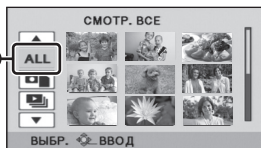

- Значок выбора даты

### 2 Выберите дату для воспроизведения, затем нажмите на джойстик.

- Стоп-кадры, записанные в выбранный день, отображаются как пиктограммы.

### 3 Выберите стоп-кадр, который необходимо воспроизвести, и нажмите джойстик.

- Воспроизведение всех стоп-кадров повторяется в случае, если было выключено питание или переключен режим.
- Даже если стоп-кадры записаны в один день, они группируются отдельно в следующих случаях.
  - Если количество стоп-кадров превышает 999
-  отображается после даты в списке по дате для стоп-кадров, созданных из видеозображения. (→ 62)

## Изменение настройки воспроизведения и показ слайдов

- 1 Выберите  и нажмите джойстик.



- 2 Выберите необходимый элемент и нажмите джойстик.

**[НАСТРОЙКА ДАТЫ]:**

Выберите необходимую дату воспроизведения.

**[ИНТ. СЛАЙДОВ]:**

Выберите интервал отображения времени воспроизведения.

(При выборе [НАСТРОЙКА ДАТЫ])

**Выберите необходимую дату воспроизведения, затем нажмите на центр джойстика.**

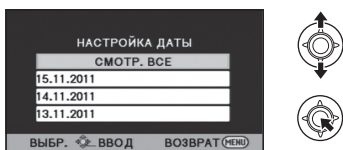

(При выборе [ИНТ. СЛАЙДОВ])

**Выберите интервал воспроизведения, затем нажмите на центр джойстика.**

**[КОРОТКИЙ]:**

Примерно 1 с

**[СТАНДАРТ]:**

Примерно 5 с

**[ДЛИННЫЙ]:**

Примерно 15 с

- 3 Выберите [ПУСК], затем нажмите на центр джойстика.

Удаленные сцены/стоп-кадры восстановить нельзя, поэтому перед началом удаления выполните соответствующее подтверждение.

◆ Измените режим на  .

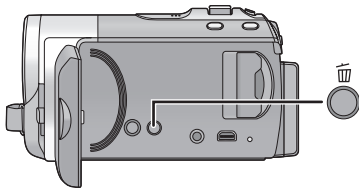

## Удаление воспроизводимых изображений с подтверждением

Нажмите кнопку  во время воспроизведения сцен или стоп-кадров, которые требуется удалить.

### ■ Удаление нескольких сцен/стоп-кадров из отображения пиктограмм

**1** Нажмите кнопку , пока отображается экран пиктограмм.

**2** Выберите [ВЫБРАТЬ] или [ВСЕ СЦЕНЫ] и нажмите джойстик.



- При выборе [ВСЕ СЦЕНЫ] все сцены или стоп-кадры на выбранном носителе будут удалены. (При воспроизведении сцен или стоп-кадров по дате все сцены или стоп-кадры с выбранной датой будут удалены.)
- Защищенные сцены/стоп-кадры удалить невозможно.

**3** (Только при выборе [ВЫБРАТЬ] при выполнении шага 2)  
**Выберите сцену/стоп-кадр для удаления, затем нажмите джойстик.**

- Сцена или стоп-кадр будут выбраны, затем отобразится . Для отмены выбора повторно нажмите на центр джойстика.
- Можно выбрать до 99 сцен, подлежащих удалению.

**4** (Только при выборе [ВЫБРАТЬ] во время выполнения шага 2)  
**Выберите [Удал.] и нажмите джойстик или кнопку .**

- Для непрерывного удаления других сцен или стоп-кадров повторите шаги 3-4.

### **Прерывание процесса удаления**

Нажмите кнопку MENU во время удаления.

- Сцены или стоп-кадры, которые уже были удалены на момент отмены удаления, восстановить невозможно.

### **Для завершения редактирования**

Нажмите кнопку MENU.

- Сцены можно также удалить, нажав кнопку MENU, выбрав [РЕД. СЦЕН.] → [УДАЛИТЬ] → [ВСЕ СЦЕНЫ] или [ВЫБРАТЬ].
- Стоп-кадры можно также удалить, нажав кнопку MENU, выбрав [НАСТР ИЗОБР] → [УДАЛИТЬ] → [ВСЕ СЦЕНЫ] или [ВЫБРАТЬ].
- Сцены/стоп-кадры, которые не могут быть воспроизведены (пиктограммы отображаются как ) , невозможно удалить.
- При выборе [ВСЕ СЦЕНЫ] и наличии большого количества сцен или стоп-кадров их удаление может занять некоторое время.
- При удалении сцен, записанных на другой аппаратуре или стоп-кадров, соответствующих стандарту DCF и записанных на данной камере, могут быть удалены все данные, относящиеся к сценам/стоп-кадрам.
- При удалении стоп-кадров, записанных на карте SD на другой аппаратуре, могут быть удалены фотоснимки (не в формате JPEG), которые невозможно воспроизвести на данной камере.

## **Защита сцен/стоп-кадров**

Сцены/стоп-кадры могут быть защищены, чтобы избежать их ошибочного удаления.

**(Несмотря на защиту некоторых сцен/стоп-кадров на диске, при форматировании носителя они удаляются.)**

◇ Измените режим на  .

### **1 Выберите меню. (→ 23)**

[НАСТР ВИДЕО] или [НАСТР ИЗОБР]  
→ [ЗАЩИТА СЦЕН]

### **2 Выберите сцену/ фотоснимок, который необходимо защитить, и нажмите джойстик.**

- Отобразится  , и выбранные сцена или стоп-кадр будут защищены. Для отмены выбора повторно нажмите джойстик.
  - Нажмите кнопку MENU для завершения настроек.
- 
- Сцены невозможно защитить при выборе воспроизведения диска при подключенном DVD-рекордере (поставляется отдельно).

## Разделение сцены для частичного удаления [SDR-T70]/[SDR-H100]

VIDEO

Таким образом можно разделить записанную сцену на две части и удалить первую или вторую половину.

[SDR-T70]

- ◆ Измените режим на и переключите выбранный режим воспроизведения на [ВСТ.ПАМЯТЬ]/[ВИДЕО] (→ 59)

[SDR-H100]

- ◆ Измените режим на и переключите выбранный режим воспроизведения на [HDD]/[ВИДЕО] (→ 59)

### 1 Выберите меню. (→ 23)

[РЕД. СЦЕН.] → [РАЗД. И УД.]

### 2 Выберите сцену, которую необходимо разделить, затем нажмите джойстик.

### 3 Когда достигнете точки, в которой хотите вставить разделение сцены С помощью джойстика выберите [✂].



- Перемещайте джойстик влево или вправо для скоростного воспроизведения вперед/назад.
- Использование функции замедленного воспроизведения или показа записи по кадрам облегчает задачу поиска того места, в котором вы хотите разделить сцену. (→ 61)

### 4 Выберите половину, которую хотите удалить, и нажмите джойстик.

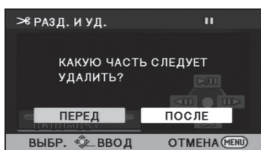

### 5 Выберите [ДА], затем нажмите на джойстик для воспроизведения той части, которая подлежит удалению.

- При выборе [НЕТ] появляется подтверждающее сообщение. Перейдите к шагу 7.

### 6 При остановке воспроизведения появится сообщение о подтверждении.

### 7 Выберите [ДА], затем нажмите джойстик.

*Чтобы продолжить разделение и удаление других сцен*

Повторите шаги со 2 до 7.

*Для завершения редактирования*  
Нажмите кнопку MENU.

- Невозможно разделить и удалить сцены с малым временем записи. Длина остающихся сцен должна быть 3 секунды или больше.
- Невозможно установить точку разделения в начале или конце сцены.
- Если сцена, которая была разделена и удалена с помощью функции РАЗД. И УД., копируется на диск посредством устройства для записи DVD дисков или поставляемой программы, а затем воспроизводится на другом устройстве, то воспроизведется не более 1 секунды удаленной части.
- Реальное разделение может слегка сместиться от предварительной разделяющей точки.

Можно записать на карту SD данные, выбрав стоп-кадры для печати и указав количество отпечатков (данные DPOF).

◇ Измените режим на  и переключите выбранный режим воспроизведения на [КАРТА SD]/[СНИМОК] (→ 65)

## 1 Выберите меню. (→ 23)

[НАСТР ИЗОБР] → [НАСТР DPOF] →  
[УСТАН]

## 2 Выберите стоп-кадр, который необходимо установить, затем нажмите джойстик.

## 3 Выберите необходимое количество отпечатков, затем нажмите джойстик.

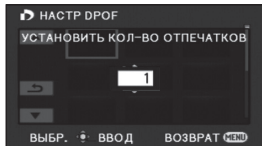

- Можно выбрать до 999 отпечатков. (Установленное количество отпечатков можно сделать на принтере, поддерживающем DPOF.)
- Для отмены установки задайте для количества копий [0].
- Для непрерывной установки других стоп-кадров повторите шаги 2-3.
- Нажмите кнопку MENU для завершения настроек.

*Для отключения всех настроек DPOF*

[НАСТР DPOF] → [УДАЛ. ВСЁ]

### ■ Что такое DPOF?

DPOF (Digital Print Order Format) – формат, который позволяет пользователю цифровой камеры выполнять печать отснятых изображений, сохраненных на карту SD, и передавать информацию о количестве печатаемых копий. (Обратите внимание, что не все коммерческие службы печати поддерживают данную функцию.)

- Установка DPOF невозможна во время воспроизведения диска при подключении к DVD рекордеру.
- Нельзя добавить дату съемки на изображения, подлежащие печати, с помощью установок DPOF.

SDR-T70 / SDR-H100

- Перед настройкой DPOF скопируйте стоп-кадры, сохраненные во встроенной памяти или на жестком диске, на карту SD.

## Копирование данных между картой SD и встроенной памятью/жестким диском [SDR-T70]/[SDR-H100]

PHOTO

Стоп-кадры, выполненные данной камерой, можно копировать с вставленной в данную камеру карты SD на встроенную память/жесткий диск и наоборот.

- **Видеокадры невозможно копировать непосредственно на карту SD, их можно копировать только на ПК.**

### ■ Проверка свободного места в пункте назначения при копировании

Можно проверить объем оставшегося места на карте SD, во встроенной памяти и на жестком диске.

- В зависимости от состояния носителя, некоторая остаточная емкость карты SD, встроенной памяти или жесткого диска может не использоваться.
- Если свободного места на одной карте SD недостаточно, можно выполнить копирование на несколько карт SD, выполнив отображаемые на экране инструкции.

◇ **Измените режим на**  .

**Выберите меню. (→ 23)**

[НАСТРОЙКИ] → [СОСТ. ПАМЯТИ]

- Отобразится информация о текущем носителе.
  - 

Нажмите на центр джойстика, чтобы переключать отображение между картой SD и встроенной памятью.
  - 

Нажмите на центр джойстика для переключения между картой SD и жестким диском.
  - Нажмите кнопку MENU для завершения.
- 
- Определенное место на карте SD, встроенной памяти или на встроенном жестком диске используется для хранения информации и управления системными файлами, поэтому фактическое используемое место несколько меньше указанного значения. Используемое на встроенной памяти/жестком диске место, как правило, рассчитывается исходя из того, что 1 ГБ=1.000.000.000 байт. Емкость данной камеры, ПК и программного обеспечения выражается из расчета  $1 \text{ ГБ} = 1.024 \times 1.024 \times 1.024 = 1.073.741.824$  байт. Поэтому указанное значение емкости выглядит меньшим.

## Копирование

- Если на карте SD свободного места немного, отображается сообщение подтверждения с запросом на копирование после удаления все данных с карты SD. Не забывайте, что удаленные данные невозможно восстановить.

1

SDR-T70

Измените режим на  и переключите выбранный режим воспроизведения на [КАРТА SD]/[СНИМОК] или [ВСТР.ПАМЯТЬ]/[СНИМОК] (→ 65)

SDR-H100

Измените режим на  и переключите выбранный режим воспроизведения на [КАРТА SD]/[СНИМОК] или [HDD]/[СНИМОК] (→ 65)





- Подключите достаточно заряженный аккумулятор или адаптер переменного тока.

2





Выберите меню. (→ 23)

[КОПИРОВАТЬ]

SDR-T70

- Выберите  →  для копирования информации со встроенной памяти на карту SD или выберите  →  для копирования информации с карты SD на встроенную память, затем нажмите на центр джойстика для подтверждения.

SDR-H100

- Выберите  →  для копирования информации с жесткого диска на карту SD или выберите  →  для копирования информации с карты SD на жесткий диск, затем нажмите на центр джойстика для подтверждения.

3

Следуя информации, отображаемой на экране, с помощью джойстика выберите необходимый элемент и нажмите на центр джойстика.

- (При выборе [ВЫБОР СЦЕН]) Нажмите на центр джойстика, чтобы выбрать сцену, после которой отобразится . Для отмены выбора повторно нажмите на центр джойстика.

- (При выборе [ВЫБОР ДАТЫ]) Нажмите на центр джойстика, чтобы выбрать дату, после чего она будет иметь красный контур. Для отмены выбора повторно нажмите на центр джойстика.
- Последовательно можно установить до 99 стоп-кадров или 99 дат.
- Если требуется скопировать 2 или более карты SD, выполните замену карты в соответствии с указаниями на экране.

4 Нажмите кнопку MENU после появления сообщения о завершении копирования.

- Отображается место назначения при копировании в виде пиктограммы.

*Прерывание процесса копирования*

Нажмите кнопку MENU во время копирования

**При удалении стоп-кадров после завершения копирования перед удалением обязательно воспроизведите стоп-кадры и убедитесь, что они скопированы правильно.**

- Меню не отображаются при выбранном воспроизведении диска при подключенном DVD-рекордере (поставляется отдельно).
- В зависимости от следующих условий для копирования может потребоваться больше времени.
  - Большое количество записанных сцен.
  - Высокая температура камеры.
- Если некоторые стоп-кадры уже были записаны в место назначения при копировании, им может быть присвоена та же дата, либо изображения могут не отображаться при выборе формирования списка по дате.
- Копирование некоторых стоп-кадров, записанных на других устройствах, может оказаться невозможным.
- Защита и установки DPOF на скопированных стоп-кадрах будут удалены, если производится копирование стоп-кадров с защитой и установками DPOF.
- Порядок, в котором скопированы стоп-кадры, изменить нельзя.

Не забывайте, что при форматировании носителя с него стираются все записанные данные без возможности восстановления. Выполняйте резервное копирование важных данных на ПК, DVD-диски и т. д. (→ 77, 84)

**Выберите меню. (→ 23)**

SDR-S70

[НАСТРОЙКИ] → [ФОРМАТИР.]

**Выберите [ДА], затем нажмите джойстик.**

- По окончании форматирования нажмите кнопку MENU для выхода из экрана сообщения.
- Выполните физическое форматирование карты SD, если предстоит утилизация/передача карты SD. (→ 110)

SDR-T70

SDR-H100

[НАСТРОЙКИ] → [ФОРМАТ. ПАМЯТЬ]

**1 Выберите [КАРТА SD], [ВСТР.ПАМЯТЬ] или [HDD] и нажмите джойстик.**

**2 Выберите [ДА], затем нажмите джойстик.**

- По окончании форматирования нажмите кнопку MENU для выхода из экрана сообщения.
- Выполните физическое форматирование карты SD, если предстоит утилизация/передача карты SD. (→ 110)
- Выполняйте физическое форматирование встроенной памяти/жесткого диска, если данную камеру необходимо утилизировать/передать. (→ 108)

- Запрещается отключать данную камеру или извлекать карту SD во время форматирования. Запрещается подвергать камеру воздействию вибрации или ударам.

**Для форматирования носителя используйте данную камеру.**

**Форматирование встроенной памяти либо жесткого диска возможно только с помощью данной камеры.**

**Не форматируйте карту SD посредством иного оборудования, например ПК. После этого карту невозможно использовать на камере.**

# Просмотр видео/ снимков на ТВ

VIDEO PHOTO

Фильмы и фотоснимки, снятые этой камерой, можно воспроизводить на телевизоре.

- Используйте адаптер переменного тока, чтобы не иметь проблем со сроком службы аккумулятора.
- Если ваш телевизор имеет слот для карты SD, видеозаписи и стоп-кадры, записанные на карту SD, можно воспроизвести на телевизоре. (подробную информацию о совместимости телевизора можно найти в инструкции по его эксплуатации.)

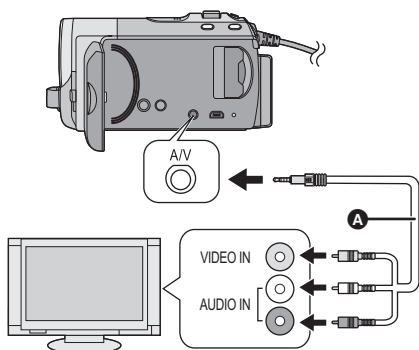

- A** AV кабель (входит в комплект поставки)
- Вставьте контактные штекеры до упора.
  - Используйте только AV кабель из комплекта поставки.
  - Выберите видео вход на телевизоре, к которому следует подключить данную видеокамеру.

- 1** Подключите камеру к телевизору.
- 2** Включите данную камеру и измените режим на .
- 3** Запустите воспроизведение на камере.

## ■ Если изображение или звук из видеокамеры не появляется на телевизоре

- Проверьте подключения.
- Проверьте, чтобы штекеры были вставлены максимально до упора.
- Проверьте установки входа телевизора (переключатель входа). (Для более подробной информации, пожалуйста, прочитайте инструкцию по эксплуатации для телевизора.)

- Для просмотра изображений на обычном телевизоре (4:3) или когда оба края изображения не появляются на экране

Измените настройку меню для правильного показа изображений. (Проверьте настройку телевизора.)

**Выберите меню. (→ 23)**

[НАСТРОЙКИ] → [ТВ ФОРМАТ] → [4:3]

Пример изображения с форматным соотношением 16:9 на обычном телевизоре (4:3)

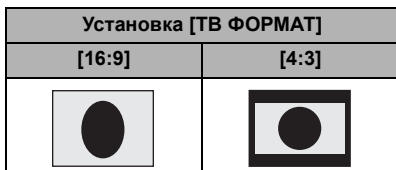

- При подключении широкоформатного телевизора настройте формат на телевизоре. (Подробная информация приведена в руководстве по эксплуатации телевизора.)

**Информацию о телевизоре Panasonic, в котором карту SD можно вставлять непосредственно в гнездо для карт SD и затем воспроизводить на телевизоре, смотрите на следующем веб-сайте поддержки.**

<http://panasonic.net/>

- Подробная информация о воспроизведении приведена в руководстве по эксплуатации телевизора.

- Отображение экранной информации на телевизоре

Информация, отображаемая на экране (рабочая пиктограмма и временной код и т.д.), может отображаться в телевизоре.

**Выберите меню. (→ 23)**

[НАСТРОЙКИ] → [ВНЕШ. ДИСПЛЕЙ] → [ВКЛ]

- Выберите [ВЫКЛ] для стирания информации.
- Экран на данном устройстве не будет меняться.

Подключение DVD рекордера для копирования  
на диск/воспроизведения с диска

VIDEO PHOTO

Видеозапись или стоп-кадры, записанные с помощью этой камеры, могут быть скопированы на диск DVD, если подключить к этой камере DVD рекордер (не входит в комплект поставки), используя соединительный кабель USB (поставляется в комплекте с DVD рекордером). Скопированный диск DVD также может быть воспроизведен.

- Инструкции по использованию DVD рекордера приведены в руководстве по его эксплуатации.

## Подготовка к копированию/воспроизведению

Рекомендуется использовать Panasonic DVD рекордер VW-BN01.

## ■ О дисках, которые можно использовать для копирования

Тип диска	DVD-RAM	DVD-RW/+RW	DVD-R/DVD-R DL/ +R/+R DL
Копия*1	○	○	○
Дополнительная копия*2	○	—	—
Формат*3	○	○	—

\*1 Используйте новый диск. Дополнительное копирование возможно только на диски типа DVD-RAM. При копировании на DVD-RW, DVD-R, DVD-R DL, +RW, +R или +R DL диск будет автоматически финализирован, что позволит воспроизведение на других устройствах, и дополнительное копирование будет невозможным.

\*2 Выполнение дополнительных копий возможно только с диска DVD-RAM с помощью DVD рекордера либо VideoCam Suite 3.5.

\*3 Перед форматированием подключите камеру к DVD рекордеру. В случае форматирования диска, на который ранее выполнялась запись, возможно выполнение копирования на такой диск. Следует помнить, что в случае форматирования диска все данные, записанные на диск, стираются. (→ 82)

- Желательно использовать диски, рекомендуемые в инструкции по эксплуатации DVD рекордера. Подробная информация о рекомендуемых дисках, обращении с дисками и т. д. приведена в инструкции по эксплуатации DVD рекордера.

# 1 Подключите адаптер переменного тока (входит в комплект поставки DVD рекордера) к DVD рекордеру.

- Нельзя подавать питание на DVD рекордер с данной камеры.

# 2 Подключите данную камеру к адаптеру переменного тока и измените режим на .

# 3 Подключите камеру к DVD-рекордеру с помощью соединительного кабеля USB (поставляется в комплекте с DVD рекордером).

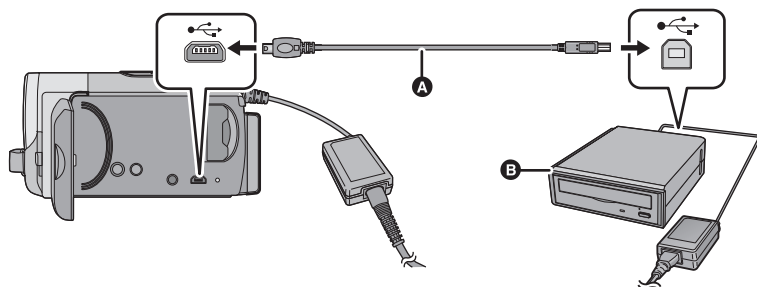

- А Соединительный кабель USB (поставляется в комплекте с DVD рекордером)

- В DVD рекордер (поставляется отдельно)

- Вставьте диск DVD стороной с этикеткой вверх при использовании DVD рекордера.

# 4 Вставьте диск в DVD рекордер.

- Вставьте диск DVD записываемой стороной вниз при использовании DVD рекордера.

# 5 Выберите необходимый элемент и нажмите джойстик.

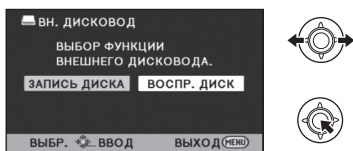

## [ЗАПИСЬ ДИСКА]:

Информация о порядке копирования данных на диск приведена на странице 79.

## [ВОСПР. ДИСК]:

Информация о порядке воспроизведения скопированных дисков приведена на странице 81.

## Отключение DVD рекордера

Нажмите кнопку MENU.



- Отключите соединительный кабель USB от данного устройства.

## Копирование на диски

- Невозможно выполнить копирование с нескольких карт SD на 1 диск. (Возможно выполнить дополнительное копирование только на DVD-RAM)
- Видеофайлы и фотоснимки нельзя скопировать на один и тот же диск.
- См. на странице 80 раздел Приблизительное время для копирования на диск.

**1** Подключите данную камеру к DVD рекордеру для подготовки к копированию. (→ 78)

**2** Следуя информации, отображаемой на экране, с помощью джойстика выберите необходимый элемент и нажмите на центр джойстика.

- Выберите  и нажмите на центр джойстика, чтобы вернуться к предыдущему шагу.
- (При выборе [ВЫБОР СЦЕН]) Нажмите на центр джойстика для выбора сцены, которая  затем будет отображена. Для отмены выбора повторно нажмите на центр джойстика.
- (При выборе [ВЫБОР ДАТЫ]) Нажмите на центр джойстика, чтобы выбрать дату, после чего она будет иметь красный контур. Для отмены выбора повторно нажмите на центр джойстика.
- Последовательно можно выбрать до 99 сцен/99 дат.

**3** Выберите [ПУСК], затем нажмите на центр джойстика.

- Если для копирования необходимы 2 диска или более, сменяйте диски согласно инструкциям на экране.
- Вам может понадобиться большее количество дисков, чем отображаемое количество, когда вы выполняете дополнительное копирование на использованный диск DVD-RAM.
- Извлеките диск после завершения копирования.
- При воспроизведении диска, полученного в результате копирования, на другом устройстве и отображении списка сцен они сортируются по дате.

**Перед удалением данных с носителя по завершении копирования обязательно воспроизведите диски и убедитесь в том, что данные на них скопировались правильно. (→ 81)**

### Важная информация

- При вставке диска, содержащего записанные видеофайлы/стоп-кадры, в другие устройства, может появиться сообщение с предложением отформатировать диск. Не форматируйте диск, поскольку восстановить удаленные данные будет невозможно.

### Приблизительное время для копирования на диск

Для копирования видеофайлов до полного заполнения диска

Тип диска	Время копирования
DVD-RAM	Прибл. от 40 мин. до 1 ч 30 мин.
DVD-RW*/+RW*	Прибл. от 30 мин. до 1 ч
DVD-R*/+R*	Прибл. от 15 мин. до 1 ч

\* Даже при небольшом объеме данных для копирования продолжительность копирования может быть приблизительно равна времени, указанному в таблице.

Для копирования прибл. 600 МБ стоп-кадров

Тип диска	Время копирования
DVD-RAM/DVD-RW/DVD-R/ +RW/+R	Прибл. от 30 мин. до 40 мин.

- Продолжительность копирования диска типа DVD-R DL/+R DL приблизительно в 2-3 раза превышает продолжительность копирования диска типа DVD-R/+R.
- В зависимости от следующих условий для копирования может потребоваться больше времени, чем указано выше.
  - При большом количестве записанных сцен
  - При высокой температуре DVD рекордера

- **Диск, на который было выполнено копирование, можно воспроизвести посредством подключения данного устройства к DVD рекордеру. (→ 81)**
- Во время копирования нельзя отключать данное устройство или DVD рекордер или отключать соединительный кабель USB. Нельзя также трясти данное устройство или DVD рекордер.
- Остановить копирование во время его выполнения невозможно.
- Порядок, в котором скопированы сцены, изменить нельзя.
- Когда два или более дисков нужно скопировать в режиме записи с высокой продолжительностью, последняя сцена, скопированная на диск, будет автоматически разбита для заполнения оставшегося пространства на диске.
- Поскольку копирование в режиме нормальной записи выполняется в таких единицах измерения, как сцены, при копировании двух или более дисков может появиться неиспользуемое дисковое пространство.
- Нельзя гарантировать, что диск, созданный при подключении данного устройства к DVD рекордеру, будет воспроизводиться на любом воспроизводящем устройстве.

## Воспроизведение скопированного диска

- Воспроизвести можно только диски, скопированные при подключении этой камеры к DVD рекордеру или созданные с помощью VideoCam Suite 3.5.

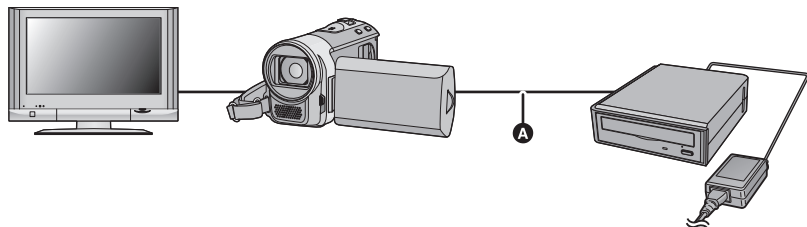

- Ⓐ Соединительный кабель USB (поставляется в комплекте с DVD рекордером)

### **1** Чтобы подготовиться к воспроизведению, подключите данную камеру к DVD рекордеру. (→ 78)

- При воспроизведении на телевизоре подключите камеру к телевизору. (→ 75)

### **2** С помощью джойстика выберите сцену или стоп-кадр, затем нажмите на центр джойстика для воспроизведения.

- Операция воспроизведения выполняется так же, как и при воспроизведении видеозаписей или стоп-кадров. (→ 59, 65)
- Произойдет возврат к шагу 5 на странице 78, если выбрать [Назад] в экране пиктограмм.

- 
- Также можно переключить носитель на воспроизведение, выбрав значок выбора режима воспроизведения. Можно выбрать [ДИСК]/[ВИДЕО] или [ДИСК]/[СНИМОК], если подключен DVD рекордер.

## Управление диском, на который выполнено копирование

- Подключите данную камеру к DVD рекордеру, с помощью джойстика выберите [ВОСПР. ДИСК], затем нажмите на центр джойстика (→ 78)

### ■ Форматирование дисков

Предназначено для инициализации дисков DVD-RAM и DVD-RW/+RW.

Необходимо знать, что при форматировании диска с него стираются все записанные данные. Храните резервные копии важных данных на ПК и т. д.

**Выберите меню. (→ 23)**

[НАСТР ДИСКА] → [ФОРМАТ. ДИСК]

- По окончании форматирования нажмите кнопку MENU для выхода из экрана сообщения.
- Для форматирования дисков подключите данную камеру к DVD рекордеру. Использование дисков при их форматировании на другом устройстве, например, ПК и т. д., может оказаться невозможным.

### ■ Автоматическая защита

Можно защитить (защитить от записи) диск DVD-RW при выполнении копирования стоп-кадров.

## 1 Выберите меню. (→ 23)

[НАСТР ДИСКА] → [АВТО ЗАЩИТА]  
→ [ВКЛ]

- Если незащищенный диск, на который выполнено копирование, вставить в другое устройство, может отобразиться сообщение с предложением о форматировании диска. Рекомендуется установить для параметра [АВТО ЗАЩИТА] значение [ВКЛ] во избежание непреднамеренного удаления.

## 2 Выполните копирование на диск. (→ 79)

- После копирования диск защищен от записи.

*Для отмены защиты диска*  
**Выберите меню. (→ 23)**

[НАСТР ДИСКА] →  
[ОТМЕНИТЬ ЗАЩИТУ]

- После успешного завершения [АВТО ЗАЩИТА], нажмите кнопку MENU, чтобы закрыть экран сообщения.

### ■ Отображение информации о диске

Отображается такая информация, как тип записанного диска, количество записанных сцен и сведения о финализации диска.

**Выберите меню. (→ 23)**

[НАСТР ДИСКА] → [СОСТ. ДИСКА]

- Для выхода из информационного экрана нажмите кнопку MENU.

# Дублирование изображений на другое видеоустройство

VIDEO

Изображения, воспроизводимые на камере, могут дублироваться на DVD рекордер или видеоустройство.

- Используйте адаптер переменного тока, чтобы не иметь проблем со сроком службы аккумулятора.

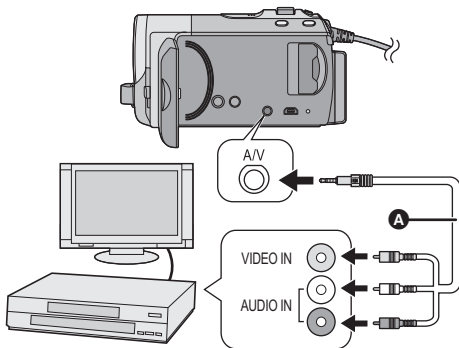

- A** AV кабель (входит в комплект поставки)
  - Вставьте контактные штекеры до упора.
  - Используйте только AV кабель из комплекта поставки.
  - Выберите видео вход на видеоустройстве и телевизоре, к которому нужно подсоединить эту видеокамеру и видеоустройство.

- 1 Подключите камеру к видеоустройству и измените режим на .
- 2 Запустите воспроизведение на камере.
- 3 Начните запись на подключенном устройстве.

- Для остановки записи (дублирования) остановите воспроизведение на данной камере после остановки записи на рекордере.
- Если отображение даты, времени и индикации функции не требуется, отключите его перед дублированием. (→ 28, 76)

Если дублированные изображения воспроизводятся на широкоэкранный телевизор, изображения могут быть растянуты по вертикали. В этом случае обратитесь к инструкции по эксплуатации подключаемого устройства или инструкции по эксплуатации широкоэкранный телевизора и установите формат на 16:9.

## ■ Использование слота для карты SD или терминала USB других видеоустройств

При наличии DVD рекордера со слотом для карты SD или терминалом USB можно копировать (дублировать) изображения, записанные с помощью данной камеры, на жесткий диск или диск DVD.

См. в инструкции по эксплуатации DVD рекордера информацию о том, поддерживает он или нет копирование (дублирование) с карты SD или терминала USB.

### При использовании терминала USB

Подключите данную камеру к DVD рекордеру с помощью кабеля USB (поставляется в комплекте), затем выберите [ПК/РЕКОРДЕР] на экране выбора функции USB.

**VideoCam Suite 3.5**

Обеспечивается возможность копирования видеозаписей/фотоснимков на жесткий диск ПК либо записи на такие носители как DVD-диски и т. п. с помощью VideoCam Suite 3.5, программного обеспечения, установленного на входящий в комплект поставки диск CD-ROM. В руководстве пользователя VideoCam Suite 3.5 (файл формата PDF) приведена подробная информация по использованию данного продукта.

**■ Smart wizard**

Экран Smart wizard отображается автоматически при подключении данного устройства к ПК с установленным VideoCam Suite 3.5. (→ 92)

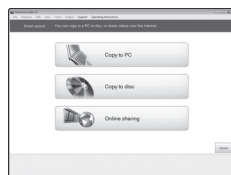
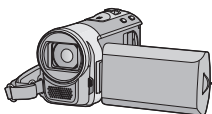
**Копирование на ПК:**

Можно копировать данные видео/стоп-кадров на жесткий диск персональных компьютеров.

**Копирование на диск:**

Можно осуществлять копирование на диск с обычным стандартным качеством изображения (формат MPEG2).

- Выберите функцию, которую требуется использовать, и выполните отображаемые на экране инструкции для удобного копирования.

Доступная функция	Тип данных	Необходимое программное обеспечение
<b>Копирование данных на ПК</b>	Видеоизображение и стоп-кадр	<b>CD-ROM (входит в комплект поставки):</b> VideoCam Suite 3.5
<b>Редактирование:</b> Редактирование данных видеофайлов, скопированных на жесткий диск ПК <ul style="list-style-type: none"> <li>• Заголовок, переход, частичное удаление, разделение сцены</li> <li>• Преобразование фрагмента видеофильма в стоп-кадр</li> </ul>	Фильм	
<b>Совместное использование в Интернете:</b> Вы можете загружать видеокadres в Интернет и делиться ими с членами своей семьи и друзьями.		
<b>Воспроизведение на ПК</b>		

См. страницу 97 при использовании Mac.

- 
- При использовании на ПК операционной системы Windows во время чтения карты SDXC может появиться сообщение с предложением отформатировать карту. (Следует помнить, что в случае форматирования носителя все данные, записанные на носитель, стираются.)  
<http://panasonic.net/avc/sdcard/information/SDXC.html>
  - VideoCam Suite 3.5 может обрабатывать изображения, записанные этой камерой или с помощью VideoCam Suite 3.5. Изображения, созданные другими видеокамерами, DVD рекордерами, программами и коммерческое DVD-Video не поддерживаются.
  - Мы не можем гарантировать работу данного устройства, если вы используете программное обеспечение, отличное от поставляемого.
  - Не копируйте записанные этой видеокамерой изображения с использованием программ, отличных от входящих в поставку.

## Лицензионное соглашение с конечным пользователем

Перед открытием пакета CD-ROM прочитайте следующую информацию.

Вам (здесь и далее - "Лицензиат") предоставляется лицензия на программное обеспечение, определенное в настоящем лицензионном соглашении с конечным пользователем (здесь и далее - "Соглашение"), при условии, что вы принимаете условия настоящего Соглашения. В случае если Лицензиат не принимает условия Соглашения, незамедлительно верните программное обеспечение компании Panasonic Corporation ("Panasonic"), ее дистрибьюторам или дилерам, у которых вы совершили покупку.

### Статья 1 Лицензия

Лицензиат получает право на использование программного обеспечения, в том числе информации, записанной или описанной на CD-ROM, руководств по эксплуатации и любых других носителей информации, предоставленных Лицензиату (здесь и далее совместно именуемых "Программным обеспечением"), но никакие действующие права на патенты, авторские права, торговые марки и коммерческие тайны относительно Программного обеспечения не подлежат передаче Лицензиату.

Статья 2 Использование третьей стороной  
Лицензиат не имеет права использовать, копировать, видоизменять, передавать или позволять любой третьей стороне, платно или бесплатно, использовать, копировать или видоизменять данное Программное обеспечение за исключением случаев, прямо предусмотренных настоящим Соглашением.

Статья 3 Ограничения по копированию данного Программного обеспечения  
Лицензиат может сделать одну копию данного Программного обеспечения полностью или частично для резервных целей.

### Статья 4 Компьютер

Лицензиат может использовать Программное обеспечение только на одном компьютере и не может использовать его более чем на одном компьютере.

### Статья 5 Воспроизведение, декомпиляция или дезассемблирование

Лицензиат имеет право выполнять обратное декодирование, декомпилировать или дезассемблировать данное Программное обеспечение только в том объеме, в каком любое из этих действий разрешено законодательством или нормативами, принятыми в стране проживания Лицензиата. Компания Panasonic или ее дистрибьюторы не несут никакой ответственности за любые дефекты Программного обеспечения или ущерб, полученный Лицензиатом в результате осуществленного им обратного декодирования, декомпиляции или дезассемблирования данного Программного обеспечения.

### Статья 6 Освобождение от ответственности

Данное Программное обеспечение предоставляется в исходном виде, без какой-либо гарантии, явной или предполагаемой, включая, среди прочего, гарантии ненарушения, товарного состояния и/или соответствия определенной цели. Кроме того, компания Panasonic не гарантирует, что работа Программного обеспечения будет непрерываемой или свободной от ошибок. Компания Panasonic или ее дистрибьюторы не несут никакой ответственности за любые убытки, понесенные Лицензиатом в связи с использованием Лицензиатом данного Программного обеспечения.

### Статья 7 Контроль за экспортом

Лицензиат обязуется не экспортировать или повторно экспортировать данное Программное обеспечение в любую страну в любой форме, без соответствующих экспортных лицензий в соответствии с нормативным законодательством, принятым в стране проживания Лицензиата, если это необходимо.

### Статья 8 Прекращение действия лицензии

Право, предоставляемое Лицензиатом настоящим Соглашением, автоматически прекратит действовать в случае нарушения Лицензиатом любого условия и положения настоящего Соглашения. В таком случае Лицензиат обязуется за свой счет уничтожить данное Программное обеспечение и всю сопутствующую документацию вместе со всеми ее копиями.

- Даже если соблюдены системные требования, указанные в настоящей инструкции по эксплуатации, некоторые ПК не могут использоваться.
- Для установки поставляемых программных приложений необходим привод CD-ROM. (Для записи на DVD необходимы совместимый пишущий DVD привод и носители информации.)
- Надлежащее функционирование не гарантируется в следующих случаях.
  - При подключении к компьютеру 2 или более устройств USB или при подключении устройства через концентраторы USB или удлинители.
  - Эксплуатация в обновленной ОС.
  - Эксплуатация в ОС, отличных от предварительно установленных.
- Не используйте никакие другие кабели USB кроме того, который входит в комплект. (С другими USB кабелями работа не гарантируется.)
- Данное программное обеспечение не является совместимым с Microsoft Windows 3.1, Windows 95, Windows 98, Windows 98SE, Windows Me, Windows 2000 и Windows NT.

### ■ Операционная среда для VideoCam Suite 3.5

<b>ПК</b>	IBM PC/AT совместимый персональный компьютер
<b>ОС</b>	Windows 7 (32 бит) Starter Windows 7 (32 бит/64 бит) Home Basic/Home Premium/Ultimate/ Professional Windows Vista (32 бит) Home Basic/Home Premium/Business/ Ultimate SP1/SP2 Windows XP (32 бит) SP3
<b>ЦПУ</b>	Intel Pentium 4 2,0 ГГц или выше (включая совместимый ЦП) • Intel Core 2 Duo 1,8 ГГц или выше рекомендуется, если используется функция воспроизведения или вывода MPEG2.
<b>ОЗУ</b>	Windows 7: 1 ГБ или более (32 бит)/2 ГБ или более (64 бит) Windows Vista: 1 ГБ или более Windows XP: 512 МБ или более (рекомендуются 1 ГБ или более)
<b>Дисплей</b>	Качество цветопередачи (16 бит) или выше (рекомендуется 32 бит или выше) Разрешение монитора 1024×768 пикселей или выше (рекомендуется 1280×1024 пикселей или выше) Видеокарта с поддержкой DirectX 9.0c (поддержка оверлея DirectDraw) Рекомендуется совместимая с PCI Express™ ×16

<b>Свободное пространство на жестком диске</b>	Ultra DMA — 33 или более 450 МБ или более (для установки приложения) ● При записи DVD/SD требуется свободное место, превышающее объем создаваемого диска более, чем в два раза.
<b>Звук</b>	Поддержка DirectSound
<b>Интерфейс</b>	Порт USB [Hi-Speed USB (USB 2.0)]
<b>Другие требования</b>	Мышь или эквивалентный манипулятор Устройство для считывания/записи на SD карту Подключение к Интернету

- Поставляемый CD-ROM подходит только для Windows.
- Ввод поддерживается только на английском, немецком, французском и упрощенном китайском языках.
- На всех приводах DVD работа не может гарантироваться.
- Работа не гарантируется на Microsoft Windows Vista Enterprise, Windows 7 Enterprise, Windows XP Media Center Edition, Tablet PC Edition.
- Это программное обеспечение не совместимо со средой с альтернативной загрузкой ОС.
- Данное программное обеспечение несовместимо с системой с несколькими мониторами.
- В Windows XP данное программное обеспечение может использовать только пользователь, имеющий учетную запись с правами администратора. В Windows Vista/Windows 7 данное программное обеспечение могут использовать только пользователи, имеющие учетные записи с правами администратора и стандартными правами. (Устанавливать и удалять данное программное обеспечение должен пользователь, имеющий учетную запись с правами администратора.)
- DVD диски, созданные с помощью этого программного обеспечения, не обязательно воссоздадутся на всех DVD-плеерах.

■ **Операционная среда для функции устройства считывания/записи на карты (память большой емкости)**

<b>ПК</b>	IBM PC/AT совместимый персональный компьютер
<b>ОС</b>	Windows 7 (32 бит/64 бит) Windows Vista (32 бит) SP1/SP2 Windows XP (32 бит) SP3
<b>ЦПУ</b>	Windows 7/Windows Vista: 1,0 ГГц или выше Windows XP: Intel Pentium III 450 МГц или выше или Intel Celeron 400 МГц или выше
<b>ОЗУ</b>	Windows 7: 1 ГБ или более (32 бит)/2 ГБ или более (64 бит) Windows Vista Home Basic: 512 МБ или более Windows Vista Home Premium/Business/Ultimate/Enterprise: 1 ГБ или более Windows XP: 128 МБ или более (рекомендуется 256 МБ или более)
<b>Интерфейс</b>	USB порт
<b>Другие требования</b>	Мышь или эквивалентный манипулятор

- USB оборудование работает с драйвером, инсталлированным в качестве стандартного в ОС.

Для установки программного обеспечения зайдите в систему компьютера как администратор или под именем пользователя с такими же полномочиями. (Если у вас нет необходимых полномочий, обратитесь к своему руководителю.)

- Перед началом инсталляции закройте все другие работающие программные приложения.
- Не выполняйте какие-либо другие операции на вашем ПК во время инсталляции программного обеспечения.
- Описание работы и экраны основываются на Windows Vista.

## 1 Вставьте CD-ROM в ПК.

- Нажмите [Run setup.exe] → [Continue].
- Если используется ОС Windows 7 или следующий экран не отображается автоматически, выберите [Start] → [Computer] (или дважды щелкните по [Computer] на рабочем столе), а затем дважды щелкните по [Panasonic].

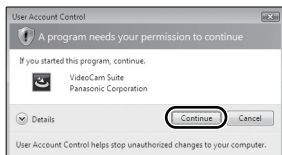

## 2 Нажмите [Next].

## 3 Выберите [I accept the terms of the license agreement], затем нажмите [Next].

## 4 Выберите страну или область вашего проживания, затем нажмите [Next].

- В случае невозможности выбора страны или области выберите [PAL Area].

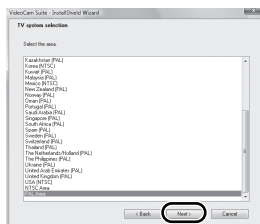

- При появлении подтверждающего сообщения нажмите [Yes].

## 5 Выберите место для установки приложения, затем нажмите [Next].

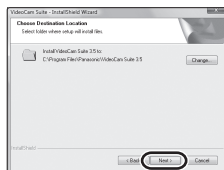

## 6 Выберите [Yes] или [No] для создания ярлыка.

- Сообщение о воспроизведении в используемой среде может появляться в зависимости от производительности используемого ПК. Нажмите [OK] после подтверждения.

**7** После окончания установки могут появиться некоторые сообщения. Проверьте их содержание и потом закройте окно.

**8** Выберите [Yes, I want to restart my computer now.], затем нажмите [Finish].

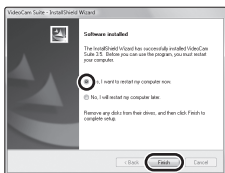

Чтобы программа заработала, ПК необходимо перезагрузить.

## ■ Удаление VideoCam Suite 3.5

Выполните нижеприведенные шаги для деинсталляции любых программных приложений, которые вам больше не нужны.

**1** Выберите [start] → [Control Panel] → [Uninstall a program].

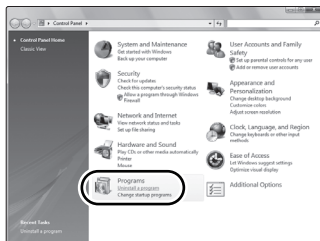

**2** Выберите [VideoCam Suite 3.5], затем нажмите [Uninstall].

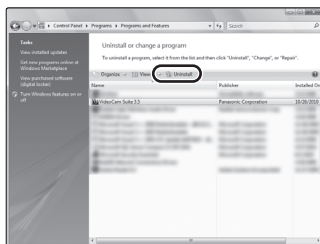

- Выполняйте деинсталляцию по следующим инструкциям на экране.
- После деинсталляции программного обеспечения необходимо перезагрузить ПК.

# Подключение к персональному компьютеру

- После установки программных приложений подключите камеру к ПК.
- Извлеките поставляемый в комплекте компакт-диск из ПК.

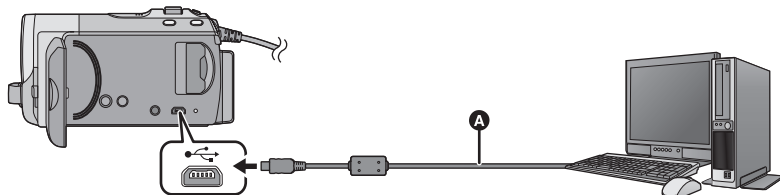

- A** Кабель USB (входит в комплект поставки)

## 1 Подключите данную камеру к адаптеру переменного тока.

- Возможно использование устройства при подключении к ПК только с батарейками, но запись данных на устройство невозможна.
- Чтобы не беспокоиться о том, что аккумулятор может разрядиться, используйте адаптер переменного тока.



## 2 Включите камеру.

- Данная функция доступна во всех режимах.
- При использовании аккумулятора, ЖК дисплей выключится приблизительно через 5 секунд. Перемещение джойстика приведет к включению ЖК дисплея.

## 3 Подключите данное устройство к ПК.

- Вставьте разъемы USB до упора.
- Не используйте никакие другие кабели USB кроме того, который входит в комплект. (С другими USB кабелями работа не гарантируется.)
- Экран Smart wizard отображается автоматически, если установлено VideoCam Suite 3.5.

- Камера автоматически распознается в качестве внешнего запоминающего устройства ПК. (→ 95)
- Если ПО VideoCam Suite 3.5 не установлено, отобразится экран выбора функций USB. С помощью джойстика выберите [ПК], затем нажмите на центр джойстика. При выборе других опций, кроме [ПК], повторно подключите кабель USB.
- При использовании на ПК операционной системы Windows во время чтения карты SDXC может появиться сообщение с предложением отформатировать карту. (Следует помнить, что в случае форматирования носителя все данные, записанные на носитель, стираются.)  
<http://panasonic.net/avc/sdcard/information/SDXC.html>

- В процессе подключения к ПК отключение питания камеры не допускается.  
Перед отключением камеры отключите кабель USB.
- Не отсоединяйте кабель USB или адаптер переменного тока, пока светится индикатор доступа или значок доступа к карте (  ) отображается на экране камеры.
- **SDR-T70**  
Не отсоединяйте кабель USB или адаптер переменного тока, когда светится индикатор доступа или на экране камеры отображается индикатор доступа ко встроенной памяти (  ).
- **SDR-H100**  
Не отсоединяйте кабель USB или адаптер переменного тока, пока светится индикатор доступа к жесткому диску или на экране камеры отображается значок доступа к жесткому диску (  ).
- При выполнении операций чтения/записи между ПК и картой SD не забывайте, что некоторые слоты для карт SD, встроенные в ПК, и некоторые устройства чтения карт SD не совместимы с картами памяти SDHC и SDXC.

## ■ Для безопасного отключения USB кабеля

- 1 Дважды нажмите значок  в области уведомлений, отображенной на ПК.
  - В зависимости от установок на вашем компьютере, значок может не отображаться.
- 2 Выберите [USB Mass Storage Device] и нажмите [Stop].
- 3 **SDR-S70**  
Убедитесь в том, что выбрано устройство [MATSHITA SDR-S70/SD USB Device] и нажмите кнопку [OK].  
**SDR-T70**  
Убедитесь в том, что выбрано устройство [MATSHITA SDR-T70/SD USB Device] или [MATSHITA SDR-T70/MEM USB Device] и нажмите кнопку [OK].  
**SDR-H100**  
Убедитесь в том, что выбрано устройство [MATSHITA SDR-H100/SD USB Device] или [MATSHITA SDR-H100/HDD USB Device] и нажмите кнопку [OK].

## **Зарядка аккумулятора при подключении к другим устройствам**

Если при использовании аккумулятора выключить камеру и подключить ее к ПКРС, Blu-ray disc рекордеру Panasonic или DVD рекордеру Panasonic, аккумулятора будет заряжаться.

- **При подключении данного устройства к ПК в первый раз убедитесь, что подключаете его к ПК при включенном питании устройства.**
- Надежно и до конца вставьте кабель USB. Если кабель не будет вставлен до конца, он не будет работать надлежащим образом.
- Не используйте другие кабели USB, кроме входящего в комплект поставки. (С другими USB кабелями работа не гарантируется.)
- Обязательно подключите камеру непосредственно к ПК, Blu-ray disc рекордеру или DVD рекордеру.
- Во время зарядки мигает индикатор состояния.
- Зарядка невозможна, если индикатор состояния мигает около 1 минуты или не светится вообще. Осуществляйте зарядку с помощью адаптера переменного тока. (→ 14)
- Зарядка может продлиться в 2 или 3 раза дольше, чем при использовании адаптера переменного тока.
- Если индикатор состояния мигает особенно быстро или медленно, см. стр. 110.
- Когда данное устройство подключено к ПК, рекордеру дисков Blu-ray или рекордеру DVD с помощью кабеля USB при включенном питании устройства, питание подается на данное устройство также с подключенного оборудования.

## О дисплее ПК

При подключении данной камеры к ПК она распознается как внешний привод.

- Съёмный диск (пример:  CAM\_SD (L) ) отображается в [Computer].

Для копирования либо записи данных видеозаписей рекомендуется использовать VideoCam Suite 3.5. Использование Windows Explorer или других программ на ПК для копирования, перемещения или переименования файлов и папок, записанных на данном устройстве, приведет к невозможности их использования с VideoCam Suite 3.5. На данной камере невозможно выполнить запись данных с ПК во встроенную память или на встроенный жесткий диск.

Пример структуры папок на SD карте:

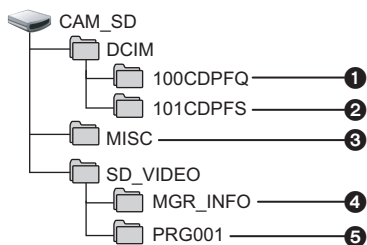

SDR-T70 / SDR-H100

Пример структуры папок встроенной памяти или жесткого диска:

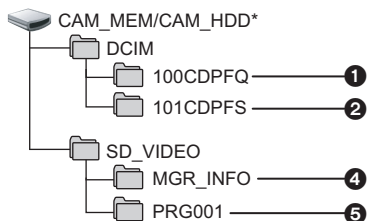

SDR-T70

- \* Отображается [CAM\_MEM].

SDR-H100

- \* Отображается [CAM\_HDD].

Возможна запись следующих данных.

- 1 До 999 стоп-кадров в формате JPEG (S1000001.JPG и т. д.)
- 2 Стоп-кадры в формате JPEG, созданные из видеозаписи
- 3 Файлы настроек формата DPOF
- 4 Контрольные данные стандарта SD-Video
- 5 Видеоданные стандарта SD-Video (максимально 99 файлов)

### ■ Копирование стоп-кадров на компьютер

Функция устройства считывания карты (массовой памяти)

Фотоснимки, записанные данной камерой, можно скопировать на ПК при помощи проводника или других программ.

- 1 Дважды нажмите на папку, содержащую стоп-кадры. ([DCIM] → [100CDPFQ] и т. д.)
- 2 Перетяните фотоснимки в папку назначения (на жестком диске ПК).

- Не удаляйте папки SD карты. Такие действия могут привести к невозможности использования SD карты на этом устройстве.
- Если на ПК записаны данные, не поддерживаемые камерой, камера их не распознает.
- Для форматирования карт SD всегда используйте данную камеру.

# Включение VideoCam Suite 3.5

- При использовании VideoCam Suite 3.5 на Windows XP войдите в компьютер как Администратор (или под именем пользователя, имеющего такие же полномочия). Если вы войдете под другим именем и паролем, вы не сможете использовать приложения.
- При использовании VideoCam Suite 3.5 на Windows Vista/Windows 7, войдите в систему как Администратор (или войдите под именем с такими же правами) или под именем пользователя со стандартной учетной записью пользователя. При входе в систему под именем пользователя с гостевой учетной записью пользователя программное обеспечение использовать нельзя.

(На ПК)

**Выберите [start] → [All Programs (Programs)] → [Panasonic] → [VideoCam Suite 3.5] → [VideoCam Suite].**

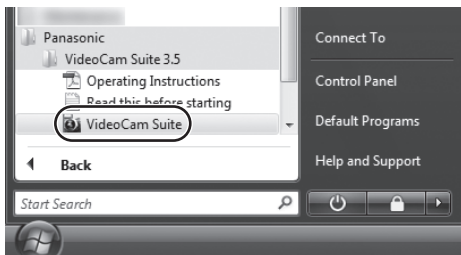

- Дополнительные сведения по использованию программных приложений см. в инструкциях в файле PDF.

## Чтение инструкции по эксплуатации программных приложений

- Вам потребуется Adobe Acrobat Reader 5.0 или более поздней версии или Adobe Reader 7.0 или более поздней версии для чтения инструкции по эксплуатации в формате PDF.

**Выберите [start] → [All Programs (Programs)] → [Panasonic] → [VideoCam Suite 3.5] → [Operating Instructions].**

- VideoCam Suite 3.5 не выпускается для Mac.
- Карты памяти SDXC не могут использоваться на Mac компьютерах.
- iMovie'11 поддерживается. Для получения подробной информации о iMovie'11 обратитесь в компанию Apple Inc.

## ■ Операционная среда

ПК	Mac
ОС	Mac OS X 10.6.3
ЦПУ	Intel Core Duo или выше
ОЗУ	1 ГБ или более
Интерфейс	USB порт

- Даже если соблюдены системные требования, указанные в настоящей инструкции по эксплуатации, некоторые ПК не могут использоваться.
- USB оборудование работает с драйвером, установленным в качестве стандартного в ОС.
- Поставляемый CD-ROM подходит только для Windows.

## ■ Копирование стоп-кадров на ПК

### 1 Подключите данное устройство к ПК через входящий в комплект поставки кабель USB.

- Отобразится экран выбора функций USB.

### 2 С помощью джойстика выберите [ПК], затем нажмите на центр джойстика.

- Эта камера автоматически распознается как внешний диск Mac.
- При выборе других операций, кроме [ПК], повторно подключите кабель USB.
- При использовании аккумулятора, ЖК дисплей выключится приблизительно через 5 секунд. Перемещение джойстика приведет к включению ЖК дисплея.

### 3 Дважды щелкните мышью по [CAM\_SD], отображаемым на рабочем столе.

- **SDR-T70**  
[CAM\_SD] и [CAM\_MEM] отображаются на рабочем столе.
- **SDR-H100**  
[CAM\_SD] и [CAM\_HDD] отображаются на рабочем столе.
- Файлы хранятся в папке [100CDPFQ]/[101CDPFS] в папке [DCIM].

### 4 При помощи операции перетаскивания переместите требуемые фотоснимки или папку с фотоснимками в любую другую папку на ПК.

## ■ Для безопасного отключения USB кабеля

Перетащите пиктограмму диска [CAM\_SD] в [Trash] и затем отсоедините USB кабель.

- **SDR-T70**  
[CAM\_SD] и [CAM\_MEM] отображаются на рабочем столе.
- **SDR-H100**  
[CAM\_SD] и [CAM\_HDD] отображаются на рабочем столе.

## ■ Обозначения записи

\*1 только

\*2 только

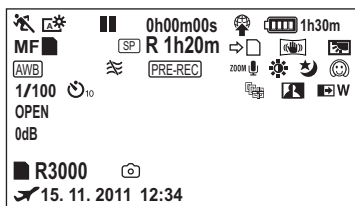

Оставшийся заряд аккумулятора  
(→ 17)

1h30m

Оставшееся время  
аккумулятора (→ 17)<sup>2</sup>

R 1h20m

Оставшееся время для съемки  
фильма (→ 38)

0h00m00s

Пройденное время съемки (→ 38)

("h" обозначает часы, "m" – минуты,  
"s" – секунды.)

15.11.2011  
12:34

Индикатор даты/времени (→ 28)



Установка мирового времени (→ 29)

/ /

Режим съемки фильма (→ 40)



Состояние возможности записи  
во встроенную память<sup>1</sup>



Состояние возможности записи  
на жесткий диск<sup>2</sup>

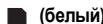

(белый) Состояние возможности записи  
на карту памяти

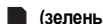

(зеленый) Распознавание карты

● / (красный) Съемка

(зеленый) Пауза записи

PRE-REC (→ 49)

Ручной режим (→ 55)



Интеллектуальный автоматический режим (→ 34)

MF

Ручная фокусировка (→ 58)



Баланс белого (→ 56)

1/100

Скорость затвора (→ 57)

OPEN/F2.2

Значение диафрагмы (→ 57)

0dB

Значение усиления (→ 57)



Режим съемки (→ 51)



Усиление яркости ЖКД (→ 31)



Стабилизатор изображения (→ 45)



АФ/АЭ со слежением (→ 46)



Релейная запись (→ 52)<sup>1</sup>



Вариомикрофон (→ 53)



НАСТР. БАЛАНСА БЕЛ. (→ 53)



Подавление шума ветра (→ 53)



Компенсация переотраженного  
света (→ 48)



Режим мягкой фокусировки на  
зонах телесного цвета (→ 49)



Затемнение (белый цвет),  
затемнение (черный цвет) (→ 48)



Функция ночной съемки в цвете (→ 49)



Интеллектуальное управление  
контрастом (→ 49)



Режим Интернет (→ 48)

10 / 2

Съемка с автоспуска (→ 53)

R3000

Оставшееся количество стоп-  
кадров (→ 42)



(белый) Состояние возможности  
записи фотоснимков



(красный) Запись стоп-кадра



Обнаружение падения жесткого диска (→ 4)\*<sup>2</sup>

## ■ Обозначения при воспроизведении

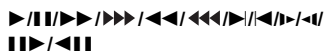

Отображение во время воспроизведения (→ 59, 65)

**0h00m00s** Время воспроизведения (→ 60)

**No.10** Номер сцены

Повтор воспроизведения (→ 64)

**100-0001** Имя папки/файла стоп-кадра

**1** DPOF уже установлен (на более чем 1) (→ 71)

Возобновление воспроизведения (→ 64)

Защищенные видеозаписи/стоп-кадры (→ 69)

Съемка, выполненная в режиме Интернет (→ 48)

## ■ Индикация подключения к другим устройствам

Доступ к карте (→ 93)

Обращение ко встроенной памяти (→ 93)\*<sup>1</sup>

Доступ к жесткому диску (→ 93)\*<sup>2</sup>

## ■ Подтверждающие сообщения

-- Заряд встроенного аккумулятора заканчивается. **(Отображение времени)** (→ 28)

Предупреждение о записи лицом к лицу (→ 32)

Карта SD не вставлена или несовместима.

Доступ к жесткому диску невозможен вследствие обнаружения функцией защиты падения видеокамеры. Если система защиты обнаруживает, что видеокамера постоянно падает, съемка или воспроизведение могут быть остановлены.\*<sup>2</sup>

## ■ Подтверждающие сообщения при подключенном DVD рекордере

Воспроизведение диска (→ 81)

Тип диска (→ 77)

Непригодный для использования диск

Основные подтверждения/сообщения об ошибках, выводимые на экран в виде текста.

\*1 **SDR-T70** только

\*2 **SDR-H100** только

### **РЕКОМЕНДУЕТСЯ ПЕРИОДИЧЕСКИ СОЗДАВАТЬ РЕЗЕРВНУЮ КОПИЮ ДАННЫХ.\*1\*2**

Рекомендуется периодически выполнять резервное копирование важных видеозаписей и стоп-кадров на ПК, DVD-диски и т. п. для их защиты. Данное сообщение не означает, что с данной камерой возникли проблемы.

### **РЕКОМЕНДУЕТСЯ СОЗДАТЬ РЕЗЕРВНУЮ КОПИЮ ДАННЫХ НА HDD\*2**

Возможно возникновение неисправности жесткого диска. Без промедления скопируйте видеозаписи и стоп-кадры, хранящиеся на жестком диске, на ПК либо DVD-диск (→ 77, 84), отключите питание камеры и обратитесь к дилеру.

### **ОШИБКА HDD. ВЫКЛЮЧИТЕ АППАРАТ, ЗАТЕМ СНОВА ЕГО ВКЛЮЧИТЕ.\*2**

Ошибка доступа к жесткому диску. Выполните включение питания повторно. Убедитесь в том, что на камеру не воздействуют сильные ударные или вибрационные нагрузки.

### **РАБОТА НЕВОЗМОЖНА ВВИДУ НИЗКОЙ ТЕМПЕРАТУРЫ.\*2**

Внутренняя температура камеры чрезмерно низкая, поэтому ее эксплуатация невозможна. При появлении "Подождите." после данного сообщения следует подождать и не отключать камеру. Возможность использования камеры может появиться через некоторое время.

### **ПРОВЕРЬТЕ КАРТУ**

Это карта не является совместимой или не может быть распознана устройством. Отображение данного сообщения даже в случае сохранения видеозаписей и стоп-кадров на карту SD может означать нестабильную работу карты. Выполните повторную установку карты SD, отключите и повторно включите питание.

### **ИСПОЛЬЗОВАНИЕ ДАННОГО АККУМУЛЯТОРА НЕВОЗМОЖНО.**

- Используйте аккумулятор, совместимый с данной камерой. (→ 12)  
При использовании аккумулятора Panasonic, совместимого с данной камерой, извлеките аккумулятор, а затем вставьте его снова. Если сообщение появляется даже после нескольких повторений этой процедуры, данное устройство требует ремонта. Отключите питание и проконсультируйтесь с дилером, у которого вы приобрели данное устройство. Не пытайтесь ремонтировать сами.
- Возможно, была сделана попытка использовать адаптер переменного тока, не совместимый с данной камерой. Используйте адаптер переменного тока, входящий в комплект поставки. (→ 14)



### **ПРОВЕРЬТЕ ВНЕШ. ДИСКОВОД ИЛИ ДИСК.**

Вставлен диск, который нельзя использовать при подключении данного устройства к DVD рекордеру, или DVD рекордер не распознан надлежащим образом. Подключите соединительный кабель USB снова и вставьте диск для копирования данных. (→ 77)

## О ВОССТАНОВЛЕНИИ

При обнаружении поврежденных данных управления могут отображаться сообщения. Необходимо выполнить указания, содержащиеся в сообщении. (для восстановления может понадобиться некоторое время, в зависимости от ошибки.)

### **ТРЕБ. ВОССТАН. НЕКОТ. ВОСПРОИЗВЕДИТЕ СЦЕНЫ, КОТ. ТРЕБ. ВОССТАНОВ. (НЕВОС.СЦЕНЫ БУД.УД.)**

- Показанное выше сообщение отображается в случае обнаружения нарушенных данных управления при отображении сцен в виде пиктограмм. Для исправления выберите сцену с символом  на пиктограмме и запустите воспроизведение. Следует обратить внимание на то, что в случае неудачной попытки исправления сцены, отмеченные символом , будут удалены.

---

- Подключите достаточно заряженный аккумулятор или адаптер переменного тока.
- В зависимости от состояния данных, их полное восстановление может не получиться.
- В случае неудачной попытки восстановления воспроизведение записанной сцены будет невозможно до отключения электропитания.
- Когда данные, записанные на другом устройстве, восстанавливаются, их невозможно воспроизвести на данном устройстве или на другом устройстве.
- В случае неудачной попытки восстановления отключите питание камеры и по прошествии некоторого времени включите его. В случае повторной неудачи восстановления отформатируйте носитель данных камеры. Следует помнить, что в случае форматирования носителя все данные, записанные на носитель, стираются.
- Если восстанавливается информация о пиктограммах, отображение пиктограмм может замедлиться.

## Функции, которые нельзя использовать одновременно

Некоторые функции данной камеры отключены или не могут быть выбраны ввиду технических характеристик камеры.

Функции	Условия отключения функций
Помощь при съемке	<ul style="list-style-type: none"> <li>• В ручном режиме</li> <li>• Когда используется функция ночной съемки в цвете</li> </ul>
АФ/АЭ со слежением	<ul style="list-style-type: none"> <li>• В ручном режиме</li> <li>• Когда используется функция ночной съемки в цвете</li> </ul>
Затемнение	<ul style="list-style-type: none"> <li>• Если используется PRE-REC</li> </ul>
Режим автоматического уменьшения скорости затвора	<ul style="list-style-type: none"> <li>• Когда используется режим съемки</li> </ul>
Компенсация переотраженного света	<ul style="list-style-type: none"> <li>• Когда используется функция ночной съемки в цвете</li> <li>• При установке ирисовой диафрагмы/усиления</li> </ul>
Интеллектуальное управление контрастом	<ul style="list-style-type: none"> <li>• Когда используется функция ночной съемки в цвете</li> <li>• При установке ирисовой диафрагмы/усиления</li> </ul>
Ночная съемка в цвете	<ul style="list-style-type: none"> <li>• При использовании АФ/АЭ со слежением</li> </ul>
Звук затвора	<ul style="list-style-type: none"> <li>• При съемке фильма</li> <li>• Если используется PRE-REC</li> </ul>
Помощь при съемке	<ul style="list-style-type: none"> <li>• При использовании АФ/АЭ со слежением</li> </ul>
Вариомикрофон	<ul style="list-style-type: none"> <li>• При включенном интеллектуальном автоматическом режиме</li> </ul>
Режим мягкой фокусировки на зонах телесного цвета (Установка и отмена)	<ul style="list-style-type: none"> <li>• Во время записи</li> <li>• Если используется PRE-REC</li> </ul>
Ночная съемка в цвете (Установка и отмена)	
Изменение баланса белого	<ul style="list-style-type: none"> <li>• При использовании цифрового зума (78× или выше)</li> <li>• Когда используется функция ночной съемки в цвете</li> <li>• При использовании режимов сцены "Пляж", "Закат", "Фейерверк" или "Ночной пейзаж".</li> </ul>
Настройка скорости затвора, ирисовой диафрагмы/коэффициента усиления	<ul style="list-style-type: none"> <li>• Когда используется функция ночной съемки в цвете</li> <li>• Когда используется режим съемки</li> </ul>
Режим Интернет	<ul style="list-style-type: none"> <li>• Если используется PRE-REC</li> </ul>

# Поиск и устранение неисправностей

## Неисправность

Данное устройство не включается.

Данное устройство быстро прекращает работу.

Аккумулятор быстро теряет заряд.

Данное устройство выключается автоматически.

При встряске камеры слышен щелчок.

### SDR-H100

Индикация оставшегося заряда аккумулятора не отображается надлежащим образом.

## Пункты проверки

- Зарядите аккумулятор еще раз, чтобы обеспечить его достаточную зарядку. (→ 14)
- В холодных местах аккумулятор разряжается быстрее.
- Аккумулятор имеет ограниченный срок службы. Если время работы слишком короткое даже после полной зарядки, срок его службы подошел к концу и его следует заменить.

- Если камера не используется в течение приблизительно 5 минут, питание отключается автоматически для сохранения заряда аккумулятора. Чтобы возобновить запись, включите питание. Питание не будет отключаться автоматически, если функцию экономии (→ 25) установить на [ВЫКЛ].
- Если данное устройство подключено к DVD рекордеру для копирования или воспроизведения изображений (выполняется доступ к диску), питание отключается автоматически при извлечении соединительного кабеля USB.

- Это звук движения объектива, что не является неисправностью. Данный звук не будет слышен при включенной камере.

- Индикация оставшегося заряда аккумулятора является приблизительной. Если вам кажется, что индикация оставшегося заряда аккумулятора отображается неправильно, полностью зарядите аккумулятор, разрядите его и затем снова зарядите. (Даже если эта процедура была выполнена, правильного отображения оставшегося заряда аккумулятора может не получиться, если он использовался продолжительное время в местах с низкой или высокой температурой или если он заряжался часто.)

## Неисправность

Камера не работает даже во включенном состоянии.

Камера работает не нормально.



Индикация оставшегося или прошедшего времени не показана.



Камера внезапно прекращает съемку.



Функция автофокусировки не работает.



Изображения имеют необычный цветовой баланс при записи в таких местах как спортивный зал.





## Пункты проверки

- Извлеките аккумулятор или отсоедините адаптер переменного тока, подождите около 1 минуты и снова вставьте аккумулятор или подсоедините адаптер переменного тока. Еще через 1 минуту снова включите питание. (выполнение указанных действий при обращении к носителю может привести к повреждению данных на носителе.)
- Если нормальное состояние по-прежнему не восстановлено, отключите подключенный источник питания и обратитесь за консультацией к дилеру, у которого была приобретена данная камера.

- При установке [НАСТРОЙКИ] → [ДИСПЛЕЙ] → [ВЫКЛ], вся индикация будет скрыта, кроме предупреждений и отображения даты. (→ 25)

- Используйте SD карту, которая может использоваться для записи фильма. (→ 18)
- Время записи может сократиться из-за ухудшения скорости записи данных или повторяющихся операций записи и удаления. С помощью камеры отформатируйте карту SD, встроенную память или жесткий диск (→ 74) **SDR-H100**
- Если устройство подвергается сильной вибрации или ударам во время записи на жесткий диск, запись может прекратиться для защиты жесткого диска. Если устройство используется в месте с громкими звуками, запись может прекратиться из-за звуковой вибрации. В таких местах рекомендуется вести запись на карту SD.

- Включите интеллектуальный автоматический режим.
- Для записи сцены в условиях сложной фокусировки в автоматическом режиме используйте ручную фокусировку. (→ 34, 58)

- В местах с большим количеством источников света, таких как спортивный зал или холл, установите для режима баланса белого значение  (Режим съемки в помещении 2). При невозможности осуществления четкой записи в режиме  (Режим съемки в помещении 2), выберите режим  (Режим ручной настройки). (→ 56)

## Неисправность

Нельзя воспроизвести любые сцены/стоп-кадры.



Несмотря на правильное подключение устройства к телевизору, воспроизведение изображения отсутствует.

Изображение сжато по горизонтали.



Сцены не удаляются.



Не распознается карта SD, вставленная в данное устройство.



Если SD карту вставить в другое устройство, она не распознается.



Отображается “ОШИБКА. ВЫКЛЮЧИТЕ КАМЕРУ, ЗАТЕМ ВКЛЮЧИТЕ ЕЕ СНОВА.”



## Пункты проверки

- Любые сцены/стоп-кадры, пиктограммы которых отображаются как , не могут воспроизводиться.

- Прочитайте инструкцию по эксплуатации вашего телевизора и выберите канал, который соответствует входу, используемому для подключения.
- Отрегулируйте настройку [ТВ ФОРМАТ] в соответствии с форматом ТВ. (→ 76)

- Снимите защиту. (→ 69)
- Любые сцены/стоп-кадры, пиктограммы которых отображаются в виде , не могут быть удалены. Если сцены/фотоснимки не нужны, отформатируйте носитель, чтобы стереть данные. (→ 74) Следует помнить, что в случае форматирования носителя все данные, записанные на него, стираются и не могут быть восстановлены. Сохраните резервную копию важных данных на ПК, диск и т. д.

- Если карта SD отформатирована на ПК, камера может ее не распознать. Используйте для форматирования карт SD данную камеру. (→ 74)

- Проверьте, совместима ли данная камера с объемом или типом карты SD (карта памяти SD/карта памяти SDHC/карта памяти SDXC) См. инструкцию по эксплуатации устройства для более подробной информации.

- Камера автоматически обнаружила ошибку. Перезапустите камеру, выключив и включив питание.
- Питание будет отключено приблизительно через 1 минут, если питание не выключалось и не включалось.
- Ремонт необходим, если сообщение неоднократно появляется даже после перезагрузки камеры. Отключите подключенное питание и проконсультируйтесь у дилера, у которого приобрели данную камеру. Не пытайтесь выполнить ремонт камеры самостоятельно.

## Неисправность

При подключении с помощью кабеля USB данная камера не распознается компьютером.



При подключении с помощью кабеля USB данная камера не распознается другими устройствами.



Когда USB кабель отключен, на компьютере появится сообщение об ошибке.



Питание DVD рекордера не включается.



Звук не воспроизводится корректно, когда воспроизводится DVD диск, скопированный с помощью DVD рекордера.



Невозможен просмотр в формате PDF инструкций по эксплуатации VideoCam Suite 3.5.



## Пункты проверки

- После повторной установки карты SD в камеру подключите USB кабель (поставляется в комплекте) еще раз.
- Выберите другое гнездо USB на ПК.
- Проверьте рабочие условия. (→ 87, 97)
- После перезапуска ПК и повторного включения камеры повторно подключите кабель USB, поставляемый в комплекте.

- При подключении к другим устройствам и использовании только аккумулятора выполните повторное подключение с использованием адаптера переменного тока.

- Для безопасного отсоединения кабеля USB дважды нажмите значок  в области уведомлений и следуйте указаниям на экране.

- Если камера подключена к DVD рекордеру, используйте соответствующие адаптеры переменного тока как для данной камеры, так и для DVD рекордера.

- Если сцены копируются на диск DVD с помощью DVD рекордера, а затем воспроизводятся на других устройствах, надлежащее воспроизведение звука может оказаться невозможным. В таком случае для копирования сцен используйте поставляемое в комплекте с данной камерой программное обеспечение.

- Вам потребуется Adobe Acrobat Reader 5.0 или later или Adobe Reader 7.0 или более поздней версии для чтения в формате PDF инструкций по эксплуатации VideoCam Suite 3.5.

# На что необходимо обратить внимание при использовании

## О данном устройстве

Во время использования камера и карта SD нагреваются. Это не является неисправностью.

**Храните данное устройство как можно дальше от источников**

**электромагнитного излучения (например, микроволновых печей, телевизоров, видеоигр и т.д.).**

- При использовании данного устройства, размещенного на телевизоре или вблизи него, снимки и/или звуки данного устройства могут искажаться под действием электромагнитных волн.
- Не пользуйтесь данным устройством вблизи сотовых телефонов, так как это может привести к помехам, отрицательно влияющим на снимки и/или звук.
- Снятые данные могут повреждаться или изображения могут искажаться сильными магнитными полями, создаваемыми динамиками или крупными двигателями.
- Электромагнитное излучение, создаваемое микропроцессорами, может отрицательно влиять на данное устройство, вызывая искажение изображений и/или звука.
- Если на данное устройство негативно влияет электромагнитное оборудование, и данное устройство прекращает нормальную работу, выключите его, извлеките аккумулятор или отключите адаптер переменного тока. Затем снова вставьте аккумулятор или подключите адаптер переменного тока и включите данное устройство.

**Не используйте данное устройство возле радиопередатчиков или высоковольтных линий.**

- Если вы производите съемку возле радиопередатчиков или высоковольтных

линий, на записанные изображения и/или звук могут накладываться помехи.

**Убедитесь в том, что используете шнуры и кабели, входящие в комплект поставки. Если вы используете дополнительные принадлежности, используйте шнуры и кабели, поставляемые с ними.**

**Не удлинняйте шнуры и кабели.**

**Не распыляйте инсектициды или летучие вещества на устройство.**

- Если на устройство попадет такое вещество, его корпус может повредиться, а внешняя отделка отслоиться.
- Не оставляйте резиновые или пластиковые изделия в контакте с устройством на длительное время.

**Когда вы используете устройство в местах, где много песка и пыли, например на пляже, не допускайте попадания песка или мелкой пыли в корпус и на гнезда устройства.**

**Также берегите устройство от попадания морской воды.**

- Песок или пыль могут повредить устройство. (Обращайте внимание на это, когда вставляете и извлекаете карту.)
- Если морская вода попала на устройство, удалите воду с помощью хорошо отжатой ткани. Затем снова протрите устройство сухой тканью.

**При переноске устройства не роняйте и не ударяйте его.**

- Сильный удар может привести к повреждению корпуса устройства, что приведет к неисправности.

**Очистка**

- Перед очисткой камеры отсоедините аккумулятор или извлеките кабель переменного тока из розетки. Затем вытрите камеру сухой мягкой тканью.

- При сильном загрязнении камеры смочите ткань в воде и тщательно отожмите ее, после чего протрите камеру влажной тканью. После этого протрите камеру насухо сухой тканью.
- Применение бензина, растворителя для краски, спирта или жидкости для мытья посуды может повлечь за собой изменения корпуса камеры или отслоение поверхностного покрытия. Не используйте такие растворители.
- При использовании синтетической ткани для удаления пыли следуйте инструкциям к ткани.

### Не используйте устройство для наблюдения или других бизнес-целей.

- Данная камера разработана для периодической эксплуатации пользователем. Она не предназначена для непрерывной эксплуатации или любого промышленного или коммерческого длительного применения.
- При определенных обстоятельствах непрерывная эксплуатация может вызвать перегревание камеры, что приведет к сбою. Настоятельно не рекомендуется непрерывная эксплуатация камеры.

### Если вы не собираетесь использовать устройство продолжительное время

- При хранении устройства в шкафу рекомендуются помещать рядом с ним влагопоглотитель (силикагель).

SDR-T70

SDR-H100

### В случае утилизации или передачи данной камеры обратите внимание на следующее:

- Форматирование и удаление просто изменяют данные управления файлом и не могут применяться для полного удаления данных во встроенной памяти или на жестком диске данной камеры. Данные могут быть восстановлены с помощью имеющегося в продаже программного обеспечения либо его аналогов.
- Рекомендуется физически форматировать встроенную память или жесткий диск перед утилизацией или передачей данной камеры.

### SDR-T70

Для физического форматирования жесткого диска подключите к камере питание при помощи адаптера переменного тока, выберите функцию [НАСТРОЙКИ] → [ФОРМАТ. ПАМЯТЬ] → [ВСТР.ПАМЯТЬ] из меню, и, нажав, удерживайте кнопку удаления на показанном ниже экране на протяжении приблизительно 3 секунд. При отображении экрана удаления данных с жесткого диска выберите пункт [ДА], после чего следуйте указаниям, отображаемым на экране.

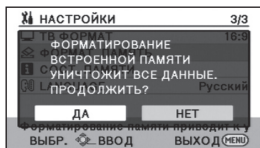

### SDR-H100

Для физического форматирования жесткого диска подключите к камере питание при помощи адаптера переменного тока, выберите функцию [НАСТРОЙКИ] → [ФОРМАТ. ПАМЯТЬ] → [HDD] из меню, и, нажав, удерживайте кнопку удаления на показанном ниже экране на протяжении приблизительно 3 секунд. При отображении экрана удаления данных с жесткого диска выберите пункт [ДА], после чего следуйте указаниям, отображаемым на экране.

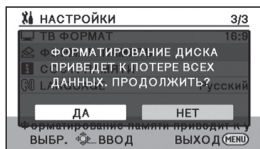

- Следует тщательно следить за сохранностью данных, содержащихся во встроенной памяти или на жестком диске. Компания Panasonic не несет ответственности в маловероятном случае разглашения частной информации.

## Информация об аккумуляторе

Аккумулятор, используемый в данном устройстве - литиево-ионный аккумулятор. Он чувствителен к влажности и температуре, причем чувствительность усиливается при увеличении или снижении температуры. В холодных местах индикация полной зарядки может не появляться или индикация о низком заряде может появиться примерно через 5 минут после начала использования. При высоких температурах может быть запущена функция защиты, что сделает невозможным использование устройства.

### Убедитесь в том, что вы отсоединили аккумулятор после использования.

- Если оставить аккумулятор подсоединенным, небольшое количество тока продолжает течь даже, если питание устройства выключено. Если оставить устройство в таком состоянии, это может привести к разрядке аккумулятора. Это, в свою очередь, может привести к тому, что вы не сможете использовать аккумулятор даже после его зарядки.
- Аккумулятор должен храниться в виниловой сумке, так, чтобы металл не контактировал с его терминалами.
- Аккумулятор следует хранить в прохладном сухом месте и, по возможности, при постоянной температуре. (Рекомендуемая температура: от 15 °C до 25 °C, Рекомендуемая влажность: от 40%RH до 60%RH)
- Слишком высокие или низкие температуры сокращают срок службы аккумулятора.
- При хранении аккумулятора в условиях высокой температуры, высокой влажности или в местах скопления масла и дыма могут заржаветь контакты, что приведет к неисправности.
- Для длительного хранения аккумулятора рекомендуется заряжать его один раз в год и снова класть на хранение после полного израсходования заряда.
- Следует удалять пыль и другие вещества, попавшие на терминалы аккумулятора.

### Подготовьте запасные аккумуляторы, когда вы выходите из дома для съемки.

- Подготовьте аккумуляторы, срок работы которых в 3–4 раза превышает планируемую продолжительность съемки. В таких холодных местах, как горнолыжные курорты, возможная продолжительность съемки может сократиться.

### Если вы случайно уронили аккумулятор, проверьте, не повреждены ли терминалы.

- Вставка аккумулятора с поврежденными контактами может привести к повреждению камеры.

### Не бросайте отслуживший свой срок аккумулятор в огонь.

- Нагревание аккумулятора или помещение его в огонь может привести к взрыву.

### Если время работы аккумулятора сильно сокращается даже после его полной зарядки, срок службы аккумулятора истек. Необходимо приобрести новый аккумулятор.

## Информация об адаптере переменного тока

- Если температура аккумулятора чрезмерно высокая или чрезмерно низкая, зарядка может потребовать некоторое время, или аккумулятор не зарядится.
- Если вы используете адаптер переменного тока возле радиоприемника, он может создать помехи радиоприему. Держите адаптер переменного тока не ближе 1 м от радио.
- При использовании адаптера переменного тока он может генерировать треск. Это считается нормальным.
- После использования убедитесь в том, что отсоединили адаптер переменного тока. (Если он остается подключенным, небольшое количество тока продолжает потребляться.)
- Следите, чтобы электроды адаптера переменного тока и аккумулятора всегда оставались чистыми.

## Ошибки при зарядке

Если индикатор состояния мигает особенно быстро или медленно, необходимо учитывать следующее.

**Мигание с интервалом примерно 4 секунды (выключается примерно на 2 секунды, включается примерно на 2 секунды):**

- Аккумулятор переразряжен, или слишком низкая/высокая температура аккумулятора. Аккумулятор зарядится, но для начала нормальной зарядки может понадобиться несколько часов.

**Мигание с интервалом примерно 0,5 секунды (выключается примерно на 0,25 секунду, включается примерно на 0,25 секунду):**

- Аккумулятор не заряжен. Выньте аккумулятор из камеры и зарядите его снова.
- Убедитесь, что клеммы камеры или аккумулятора не загрязнились и не закрыты посторонним предметом. После этого подключите аккумулятор снова. При обнаружении загрязнения или постороннего предмета выключите камеру перед тем, как их удалить.
- Аккумулятор или окружающая среда имеют слишком высокую или низкую температуру. Подождите, пока температура вернется к приемлемому значению, и попробуйте осуществить зарядку снова. Если аккумулятор не заряжается и в этом случае, это указывает на возможную неисправность устройства, аккумулятора или адаптера переменного тока.

**Лампа выключается:**

- Зарядка завершена.
- Если индикатор состояния остается выключенным несмотря на то, что зарядка не завершена, причиной может быть отказ устройства, аккумулятора или адаптера переменного тока. Подробная информация об аккумуляторе находится на стр. 109.

## Карты SD

- Объем памяти, указанный на этикетке SD карты, — это общий объем, который используется для записи информации о защите авторских прав, управления, а также объем памяти, который можно использовать для записи на видеокамере, ПК и т. д.
- Не допускайте сильных ударов карты SD, не сгибайте ее и не роняйте.
- Электрические помехи, статическое электричество или сбой данного устройства или карты SD могут повредить данные на карте SD или привести к их удалению.
- При длительном использовании видеокамера и карта SD могут слегка нагреться. Это не является неисправностью.

**Не выполняйте следующие действия, когда светится индикатор доступа к карте.**

- Не извлекайте карту SD
- Не выключайте камеру
- Не вставляйте и не извлекайте соединительный кабель USB
- Не подвергайте камеру вибрации или ударам

**Меры предосторожности при обращении**

- Избегайте попадания воды, мусора или пыли на клеммы карты SD.
- Не оставляйте карты SD в следующих местах.
  - Области, подверженные воздействию прямых солнечных лучей, или области с повышенной температурой, например возле обогревательных приборов.
  - В очень пыльных или влажных местах.
  - В местах, подверженных значительным перепадам температуры (при этом может образовываться конденсат).
  - В местах, где имеется статическое электричество или электромагнитное излучение.
- Если карты SD не используются, для защиты кладите их обратно в футляры.

**В случае утилизации или передачи карты SD обратите внимание на следующее:**

- Форматирование и удаление просто изменяют данные управления файлом и не могут применяться для полного удаления данных на а карте SD.
- Рекомендуется физически форматировать карту SD перед ее утилизацией или передачей.

### • SDR-S70

Для физического форматирования карты SD подключите питание камеры через адаптер переменного тока, выберите в меню [НАСТРОЙКИ] → [ФОРМАТИР.] и затем нажмите и удерживайте кнопку удаления, показанную на экране ниже, в течение приблизительно 3 секунд. При появлении экрана удаления данных с карты SD выберите [ДА], после чего следуйте указаниям, отображаемым на экране.

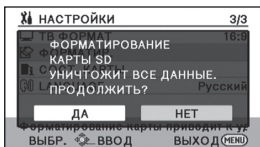

### • SDR-T70 / SDR-H100

Для физического форматирования карты SD подключите питание камеры через адаптер переменного тока, выберите в меню [НАСТРОЙКИ] → [ФОРМАТ. ПАМЯТЬ] → [КАРТА SD] и затем нажмите и удерживайте кнопку удаления, показанную на экране ниже, в течение приблизительно 3 секунд. При появлении экрана удаления данных с карты SD выберите [ДА], после чего следуйте указаниям, отображаемым на экране.

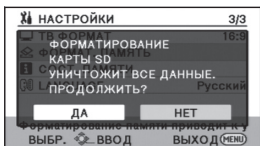

- Следует тщательно следить за сохранностью данных, содержащихся на карте SD.

## Монитор ЖКД

- При загрязнении монитора ЖКД вытрите его мягкой тканью, например, салфеткой для очков.
- В местах с сильным перепадом температур на мониторе ЖКД может образоваться конденсат. Вытрите его мягкой тканью, например, салфеткой для очков.
- Когда устройство охлаждается, например, из-за хранения в холодном месте, его ЖКД монитор будет слегка темнее обычного сразу после включения питания. Обычная яркость

будет восстановлена, когда поднимется внутренняя температура устройства.

При производстве монитора ЖКД используются высокоточные технологии, общее число точек экрана составляет примерно 123 000. Результат составляет более 99,99 % эффективных точек со всего лишь 0,01 % неактивных или всегда горячих точек. Однако это не является неисправностью и не влияет отрицательно на записанное изображение.

## Информация о конденсации

Если на камере образовался конденсат, объектив может стать мутным, и камера может работать неправильно. Любыми способами предотвращайте образование конденсата. Если он образовался, выполните описанные ниже действия.

### Причины образования конденсата

**Образование конденсата происходит, когда температура окружающей среды или влажность изменяются в связи с ситуациями, описанными ниже.**

- Когда данное устройство занесено с холода (например, на лыжном курорте) в теплое помещение.
- Когда данное устройство вынесено из автомобиля с кондиционером наружу.
- Когда холодное помещение было быстро прогрето.
- Когда холодный поток воздуха из кондиционера дует непосредственно на данное устройство.
- После летних ливней после полудня.
- Когда данное устройство находится в очень влажном месте, где воздух наполнен паром. (например, в теплом помещении плавательного бассейна)

### Полезный совет

Если, например, вы использовали данное устройство для съемки на горнолыжном склоне и вносите его в теплое помещение, положите устройство внутрь пластикового пакета, удалите как можно больше воздуха из пакета и плотно закройте пакет. Оставьте устройство примерно на час в помещении, чтобы температура устройства приблизилась к температуре воздуха в комнате, и только затем используйте его.

# Технические характеристики

SD Video Camera  SDR-S70 /  SDR-T70SD/HDD Video Camera  SDR-H100

Информация для вашей безопасности

**Источник питания:** Постоянный ток 5,0 В  
(При использовании адаптера переменного тока)  
Постоянный ток 3,6 В (При использовании аккумулятора)

<b>Потребление энергии:</b>	Запись:	Зарядка:
	<input type="checkbox"/> SDR-S70 / <input type="checkbox"/> SDR-T70	<input type="checkbox"/> SDR-S70 / <input type="checkbox"/> SDR-T70
	2,9 Вт	7,7 Вт
<input checked="" type="checkbox"/> SDR-H100	<input checked="" type="checkbox"/> SDR-H100	
3,6 Вт	7,7 Вт	

<b>Сигнальная система</b>		МККР (CCIR): 625 рядков, 50 полей сигнал цветности PAL	
<b>Формат записи</b>	<b>Карта памяти SD</b>	Основана на стандарте SD-Video	
	<b>Встроенная память</b>	<input type="checkbox"/> SDR-T70	Независимый стандарт
	<b>Жесткий диск</b>	<input checked="" type="checkbox"/> SDR-H100	Независимый стандарт
<b>Датчик изображения</b>		CCD-датчик изображения типоразмера 1/8 дюйма (1/8") Общее количество: 800 К Эффективные пиксели: 410 К до 520 К (4:3), 380 К до 470 К (16:9)	
<b>Объектив</b>		Автоматическая ирисовая диафрагма, от F1.9 до F5.7 Фокусное расстояние: 1,48 мм до 104 мм Макро (автофокусировка с широким диапазоном) Эквивалент 35 мм: оптический зум: 37,4 мм до 2625 мм (4:3) 36,5 мм до 2571 мм (16:9) Улучшенное оптическое увеличение: 33,5 мм до 2625 мм (4:3) 32,8 мм до 2571 мм (16:9) Минимальное фокусное расстояние: прибл. 2 см (широкоугольный)/прибл. 1,5 м (телережим)	

<b>Изменение фокусного расстояния</b>	70× оптический зум, 78× Улучшенное оптическое увеличение, 100×/3500× цифровой зум		
<b>Монитор</b>	Монитор ЖКД шириной 6,7 см (2,7") (прибл. 123 тыс. точек)		
<b>Микрофон</b>	Стерео (с функцией увеличения)		
<b>Акустическая система</b>	1 круглый динамик		
<b>Настройка баланса белого</b>	Система баланса белого с автоматическим сопровождением		
<b>Стандартное освещение</b>	1.400 лк		
<b>Минимальное требуемое освещение</b>	Прибл. 5 лк (1/25 в режиме слабого освещения в режиме сцены) Прибл. 2 лк с функцией цветного ночного видения		
<b>Уровень выходного видеосигнала аудио-видео гнезда</b>	1,0 Vp-p, 75 Ω, Система PAL		
<b>Уровень выходного аудиосигнала аудио-видео гнезда (линейного)</b>	316 мВ, 600 Ω		
<b>USB</b>	<b>Карта памяти SD</b>	Считывание/запись (без поддержки средств защиты авторских прав)	
	<b>Встроенная память</b>		Только считывание
	<b>Жесткий диск</b>		Только считывание
Hi-Speed USB (USB 2.0), гнездо USB тип Mini AB			
<b>Габариты</b>	 / 	54,9 мм (Ш)×64 мм (В)×107,3 мм (Г) (без выступающих частей)	
		55,1 мм (Ш)×64 мм (В)×107,3 мм (Г) (без выступающих частей)	
<b>Масса</b>		Прибл. 212 г [без аккумулятора (поставляется в комплекте) и карты SD (поставляется отдельно)]	
		Прибл. 213 г [без аккумулятора (поставляется в комплекте)]	
		Прибл. 273 г [без аккумулятора (поставляется в комплекте)]	
<b>Масса во время работы</b>		Прибл. 239 г [с аккумулятором (поставляется в комплекте) и карты SD (поставляется отдельно)]	
		Прибл. 238 г [с аккумулятором (поставляется в комплекте)]	
		Прибл. 317,5 г [с аккумулятором (поставляется в комплекте)]	
<b>Рабочая температура</b>	От 0 °C до 40 °C		
<b>Рабочая влажность</b>	От 10%RH до 80%RH		
<b>Срок службы аккумулятора</b>	См. стр. 16		

## Фильмы

Носитель информации	Карта памяти SD	<b>Карта памяти SD:</b> 512 МБ, 1 ГБ, 2 ГБ (совместимые с системами FAT12 и FAT16) <b>Карта памяти SDHC:</b> 4 ГБ, 6 ГБ, 8 ГБ, 12 ГБ, 16 ГБ, 24 ГБ, 32 ГБ (совместимая с системой FAT32) <b>Карта памяти SDXC:</b> 48 ГБ, 64 ГБ (совместимые с системами exFAT)	
	Встроенная память	SDR-T70	4 ГБ
	Жесткий диск	SDR-H100	80 ГБ
Компрессия		MPEG-2	
Режим записи и скорость передачи данных		XP: Прибл. 10 Мбит/с (VBR) SP: Прибл. 5 Мбит/с (VBR) LP: Прибл. 2,5 Мбит/с (VBR) Информация о возможном времени записи приведена на странице 40.	
Размер изображения		640×480 (4:3), 640×360 (16:9)	
Аудио компрессия		MPEG-1 Audio Layer 2	

## Стоп-кадры

Носитель информации	Карта памяти SD	<b>Карта памяти SD:</b> 8 МБ, 16 МБ, 32 МБ, 64 МБ, 128 МБ, 256 МБ, 512 МБ, 1 ГБ, 2 ГБ (совместимые с системами FAT12 и FAT16) <b>Карта памяти SDHC:</b> 4 ГБ, 6 ГБ, 8 ГБ, 12 ГБ, 16 ГБ, 24 ГБ, 32 ГБ (совместимая с системой FAT32) <b>Карта памяти SDXC:</b> 48 ГБ, 64 ГБ (совместимые с системами exFAT)	
	Встроенная память		4 ГБ
	Жесткий диск		80 ГБ
<b>Компрессия</b>		JPEG (Design rule for Camera File system, на основе стандарта Exif 2.2), соответствующего DPOF	
<b>Размер изображения</b>		640×480 (4:3), 640×360 (16:9) Информация о количестве записываемых снимков приведена на странице 43.	

## Адаптер переменного тока

Информация для вашей безопасности

<b>Источник питания:</b>	Переменный ток от 110 В до 240 В, 50/60 Гц
<b>Потребление энергии:</b>	12 Вт
<b>Выход постоянного тока:</b>	постоянный ток 5,0 В, 1,6 А (Работа устройства)

<b>Габариты</b>	46 мм (Ш)×25 мм (В)×75,5 мм (Г)
<b>Масса</b>	Прим. 115 г

Технические условия могут изменяться без предварительного уведомления.

### ИНФОРМАЦИЯ О СЕРТИФИКАЦИИ ПРОДУКТА



ME67

**ЦИФРОВЫЕ ВИДЕОКАМЕРЫ**  
модели SDR-H100EE-K, SDR-S70EE-K/R,  
SDR-T70EE-K "Panasonic"  
с блоком питания VSK0712 "Panasonic"  
СЕРТИФИЦИРОВАНЫ ОС ЦИКЛОН-ТЕСТ,

Сертификат соответствия :	№ РОСС JP.ME67.B07461
Сертификат соответствия выдан :	03 декабря 2010 года
Сертификат соответствия действителен до :	02 декабря 2013 года
модели SDR-H100EE-K, SDR-S70EE-K/R, SDR-T70EE-K "Panasonic" соответствуют требованиям нормативных документов:	ГОСТ Р МЭК 60065-2005 ГОСТ 22505-97, ГОСТ Р 51317.3.2-2006 ГОСТ Р 51317.3.3-2008, ГОСТ Р 51515-99

Производитель: Panasonic Corporation  
(Панасоник Корпорэйшн)  
Made in Malaysia Сделано в Малайзии

## Информация для покупателя

Название продукции:	SD ВИДЕОКАМЕРА, SD / HDD ВИДЕОКАМЕРА
Название страны производителя:	Малайзия
Название производителя:	Панасоник Корпорэйшн
Юридический адрес:	1006 Кадома, Осака, Япония
Дата производства: Вы можете уточнить год и месяц по серийному номеру на табличке. Пример маркировки – Серийный номер № A1XXXXXX (X – любая цифра или буква) Месяц: Первая цифра серийного номера (A – Январь, B – Февраль, ...L – Декабрь) Год: Вторая цифра серийного номера (Q – 201Q, L – 201L, ... 9 – 2019) Примечание: Сентябрь может указываться как "S" вместо "I".	
Дополнительная информация:	Пожалуйста внимательно прочитайте инструкцию по эксплуатации.

Установленный производителем в порядке п. 2 ст. 5 федерального закона РФ «О защите прав потребителей» срок службы данного изделия равен 7 годам с даты производства при условии, что изделие используется в строгом соответствии с настоящей инструкцией по эксплуатации и применимыми техническими стандартами.

Информационный центр Panasonic  
Для звонков из Москвы: +7 (495) 725-05-65  
Бесплатный звонок по России: 8-800-200-21-00

Инфармацыйны цэнтр Panasonic  
Для фіксаванай сувязі званок па тэрыторыі Беларусі бясплатны.  
Бесплатный звонок со стационарных телефонов из Белоруссии: 8-820-007-1-21-00

Інформаційний центр Panasonic  
Міжнародні дзвінки та дзвінки із Києва: +380-44-490-38-98  
Безкоштовні дзвінки зі стаціонарних телефонів у межах України: 0-800-309-880

Panasonic ақпараттық орталығы  
Қазақстан мен Орта Азиядан қоңырау шалу үшін.  
Для звонков из Казахстана и Центральной Азии: +7 (7272) 98-09-09



VQT3E87  
F1210RN0



Panasonic Corporation  
Web site: <http://panasonic.net>

© Panasonic Corporation 2010