

# Panasonic®

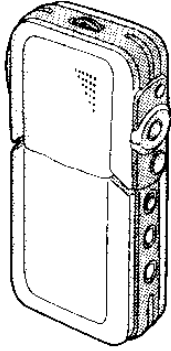

## Руководство по эксплуатации Видеокамера SD Модель SV-AV50

### D-snap



Перед использованием, пожалуйста, полностью прочитайте настоящее Руководство.



Прежде, чем открыть упаковку CD-ROM, пожалуйста, прочитайте нижеследующую информацию.

## **Лицензионное соглашение с конечным пользователем**

Вам (“Лайсензи”) предоставлена лицензия на Программный продукт, определенный в настоящем Лицензионном соглашении с конечным пользователем (“Соглашение”) на условиях, с которыми Вы согласны по условиям настоящего Соглашения. Если Лайсензи не согласен с условиями настоящего Соглашения, следует немедленно вернуть данный Программный продукт в Matsushita Electric Industrial Co., Ltd. (“Matsushita”), ее дистрибьюторам или дилерам, у которых Вы осуществили данную покупку.

### **Статья 1 Лицензия**

Лицензия предоставлена на право пользования данным Программным продуктом, включая информацию записанную в CD-ROM, руководства по эксплуатации и любых иных носителях, предоставленных Лайсензи (в совокупности именуемых “Программный продукт”), тем не менее Лайсензи не переданы никакие применимые права на патенты, авторские права (копирайт), торговые марки и торговые секреты, могущие содержаться в настоящем Программном продукте.

### **Статья 2 Пользование Третьей Стороной**

Лайсензи не может пользоваться, копировать, модифицировать, передавать или разрешать какой-либо Третьей Стороне ни бесплатно, ни платно пользоваться, копировать или модифицировать настоящий Программный продукт, за исключением тех случаев, которые явным образом обусловлены настоящим Соглашением.

### **Статья 3 Ограничения на копирование данного Программного продукта**

Лайсензи может сделать единственную копию настоящего Программного продукта целиком или частично, исключительно в целях создания резервной копии.

### **Статья 4 Компьютер**

Лайсензи может использовать данный Программный продукт только на одном компьютере и не может использовать его на большем числе компьютеров.

### **Статья 5 Обратный инжиниринг, декомпиляция или дезассемблинг**

Лайсензи нельзя осуществлять обратный инжиниринг, декомпиляцию или дезассемблинг данного Программного продукта, за исключением той степени, в которой эти действия разрешены по закону или нормативными актами той страны, резидентом которой является Лайсензи. Ни Matsushita, ни ее дистрибьюторы не будут нести никакой ответственности ни за какие дефекты в Программном продукте, ни за какой ущерб для Лайсензи, вызванный действиями Лайсензи по обратному инжинирингу, декомпиляции или дезассемблингу данного Программного продукта.

### **Статья 6 Возмещение вреда**

Настоящий Программный продукт предоставляется на условиях “тель-кель” без гарантий какого-либо рода, ни явных, ни подразумеваемых, включая гарантии отсутствия контрафактности, пригодности для торговли и/или соответствия конкретному применению, но не ограничиваясь ими. Более того, Matsushita не гарантирует, что работа данного Программного продукта будет проходить без сбоев или ошибок. Ни Matsushita, ни какой-либо из ее дистрибьюторов не будут нести ответственности ни за какой ущерб, который мог бы понести Лайсензи, происходящий из факта пользования или в связи с использованием Лайсензи данным Программным продуктом.

### **Статья 7 Экспортный контроль**

Лайсензи согласен не экспортировать и не реэкспортировать данный Программный продукт ни в какую страну, ни в какой форме, без соответствующих экспортных лицензий, если таковые необходимы в соответствии с нормативными актами той страны, относительно которой данный Лайсензи является резидентом.

### **Статья 8 Прекращение действия Лицензии**

Право, предоставленное Лайсензи по настоящему документу, будет автоматически остановлено, если Лайсензи нарушит какое-либо из условий настоящего Соглашения. По прекращении действия настоящего документа, Лайсензи обязан уничтожить данный Программный продукт и относящуюся к нему документацию вместе со всеми его копиями с отнесением всех расходов по этим действиям на счет Лайсензи.

# Содержание

Лицензионное соглашение с конечным пользователем.....	2
Информация для Вашей безопасности.....	4
Введение.....	5

## Подготовка

Стандартные аксессуары.....	6
Оptionный аксессуар.....	7
Кнопки управления и составные части..	8
Использование USB-базы.....	10
Подача питания.....	10
Зарядка батареи.....	11
Установка Карты Памяти.....	12
Пользование ЖК-монитором.....	13
Включение питания.....	15
Выбор режимов работы.....	16
Пользование Экраном Меню.....	17
Список Меню.....	18
Установка даты и времени.....	20
Регулировка яркости и цветонасыщения на ЖК-мониторе.....	21

## Основные функции

Запись кадров.....	22
Воспроизведение кадров.....	23
Запись фильмов (MPEG4).....	24
Воспроизведение фильмов (MPEG4) ..	25
Запись речи (Функция записи речи).....	26
Прослушивание записей речи (Воспроизведение речи).....	27
Прослушивание музыки (Воспроизведение аудио).....	28
Настройка громкости.....	29
Использование Пульты Дистанционного Управления/Наушников.....	30

## Усложненные функции

Функция Цифровой Зум.....	31
Функция Ночное Видение.....	31
Функция Компенсация Обратной Засветки.....	32
Настройка Баланса Белого.....	33
Стирание файлов, записанных на Карте Памяти.....	34

Выполнение защиты файлов (Файла Защита).....	35
Запись данных по распечатке на Карту Памяти (Установка DPOF).....	36
Воспроизведение кадров друг за другом (Покадровый показ слайдов) ..	37
Форматирование Карты Памяти.....	38
Воспроизведение на внешнем устройстве.....	39

## Работа на персональном компьютере

О поставляемых программных продуктах.....	40
USB-драйвер.....	42
SD-MovieStage.....	42
SD-Jukebox.....	43
Инсталляция USB-драйвера.....	44
Инсталляция SD-MovieStage Ver.2.5.....	44
Инсталляция SD-Jukebox Ver.4.....	45
Подключение к персональному компьютеру.....	46
Запуск программного обеспечения.....	46
Безопасное отключение USB-кабеля... ..	47
Если вам больше не нужно программное обеспечение (Дезинсталляция).....	47
Создание папки, когда Карта Памяти используется вместе с ПК.....	48

## Прочее

Зарядка встроенной батареи для поддержания информации о дате и времени.....	49
После пользования.....	49
Индикация.....	50
Предупреждения пользователю.....	52
Замечания и советы.....	56
Перед тем как обратиться в сервис.....	65
Спецификации.....	68

**Дорогой Покупатель,**  
Мы хотели бы воспользоваться случаем, чтобы поблагодарить Вас за покупку этой Panasonic видеокамеры SD. Просим внимательно прочесть это Руководство по эксплуатации и держать его под рукой для получения дальнейших справок.

## **Информация для Вашей безопасности**

**ПРЕДУПРЕЖДЕНИЕ  
для УМЕНЬШЕНИЯ РИСКА  
СЛУЧАЙНОГО ВОЗГОРАНИЯ ИЛИ  
ПОРАЖЕНИЯ ЭЛЕКТРОТОКОМ, А  
ТАКЖЕ РАЗДРАЖАЮЩИХ ПОМЕХ,  
ПОЛЬЗУЙТЕСЬ ТОЛЬКО  
РЕКОМЕНДОВАННЫМИ  
АКСЕССУАРАМИ И НЕ ПОДВЕРГАЙТЕ  
ЭТО ОБОРУДОВАНИЕ  
ВОЗДЕЙСТВИЮ ДОЖДЯ ИЛИ  
ВЛАЖНОСТИ. НЕ СНИМАЙТЕ  
КРЫШКУ (ИЛИ ЗАДНЮЮ СТЕНКУ);  
ВНУТРИ НЕТ НИКАКИХ ЧАСТЕЙ,  
ПОДЛЕЖАЩИХ  
ТЕХОБСЛУЖИВАНИЮ СО СТОРОНЫ  
ПОЛЬЗОВАТЕЛЯ. ПО ВОПРОСАМ  
ТЕХОБСЛУЖИВАНИЯ  
ОБРАЩАЙТЕСЬ К  
КВАЛИФИЦИРОВАННОМУ  
СЕРВИСНОМУ ПЕРСОНАЛУ.**

### **ВАЖНО**

Просьба соблюдать все авторские права.

Все, что будет Вами записано или создано, может использоваться только для вашего личного пользования. Согласно законодательству об авторском праве, никакие материалы не могут быть использованы без получения разрешения от владельцев соответствующих авторских прав.

● Физический или материальный ущерб, являющийся результатом любого типа пользования, которое не соответствует данному Руководству по эксплуатации, возлагается исключительно на ответственность пользователя.

- Если видеочамера SD непрерывно используется продолжительное время или же используется при высокой температуре окружающей среды, на экране могут появиться красные, синие, зеленые или белые точки, которые также могут записаться на изображении. Это происходит за счет повышения температуры внутри корпуса. Это не является неисправностью. При таких обстоятельствах выключите видеочамеру SD и некоторое время не пользуйтесь ей.
- Производитель ни в коем случае не несет ответственность за потерю записей в силу каких-либо неисправностей или дефектов этой видеочамеры SD, ее аксессуаров или Карты Памяти.
- Просим заметить, что реальные кнопки и составные части, пункты меню и т.п. Вашей видеочамеры SD могут выглядеть несколько иначе, чем это показано на иллюстрациях к настоящему Руководству по эксплуатации.
- Логотип SD является торговой маркой.
- В настоящем Руководстве по эксплуатации термины “Карта Памяти” и “Карта” обозначают “Карту Памяти SD”.
- В видеочамере SD используются защищенные авторским правом технологии и она защищена патентным правом Японии и США, применимым к технологиям и к интеллектуальной собственности. Для пользования этими защищенными авторским правом технологиями требуется разрешение от Macrovision Company. Запрещено разбирать или модифицировать видеочамеру SD.
- (→ 00) указывает ту страницу, на которую сделана ссылка.

- Заметьте, что видеокамера SD может не осуществлять воспроизведение информации, записанной или созданной на другом приборе, а другой прибор может не воспроизводить информацию, записанную на видеокамере SD.
- Индивидуальный заводской знак видеокамеры SD прикреплен ко дну батарейного отсека.
- Технология декодирования аудиосигналов MPEG Layer-3 по лицензии от Fraunhofer IIS and Thomson multimedia.

**РОЗЕТКА ЭЛЕКТРОПИТАНИЯ ДОЛЖНА БЫТЬ РАСПОЛОЖЕНА ВБЛИЗИ УСТРОЙСТВА И НАХОДИТЬСЯ В ЛЕГКОДОСТУПНОМ МЕСТЕ.**

**ПРЕДОСТЕРЕЖЕНИЕ**  
**Опасность взрыва при неправильной установке батареи.**  
**Заменять только на тот же самый или эквивалентный тип, рекомендованный производителем.**  
**Выбрасывать использованные батареи в соответствии с инструкциями производителя.**

## **Введение**

Эта видеокамера SD может осуществлять запись фильмов, фотографий (неподвижных кадров, далее “кадров”) и звука в формате MPEG4. Кроме того, она может воспроизводить высококачественные музыкальные файлы в формате MPEG2-AAC и MP3 (Запись файлов производится при помощи поставляемого программного продукта SD-Jukebox Ver.4). При использовании просмотрного программного обеспечения SD-MovieStage Ver.2.5 (входит в комплект поставки), редактирование фильмов формата MPEG4 может быть выполнено на персональном компьютере.

### **■ Установка часов**

При покупке видеокамеры SD время не выставлено. Сначала, пожалуйста, установите год, месяц, число и время. (→ 20)

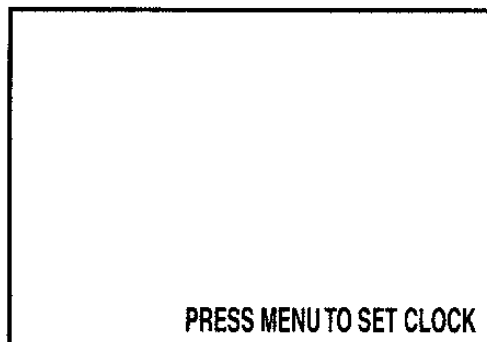

# Подготовка

## Стандартные аксессуары

### 1 Сетевой адаптер (VSK0649) (→ 10)

- Обеспечивает подачу питания на видеокамеру SD.

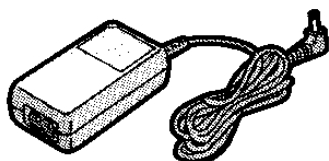

### 2 Батарея (→ 11)

- Обеспечивает подачу питания на видеокамеру SD.

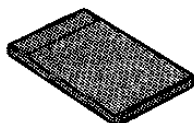

### 3 Шнур питания переменного тока

Ⓐ: (K2CR2DA00004)

Ⓑ: (K2CJ2DA00011)

(→ 10)

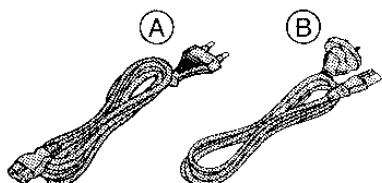

### 4 Карта памяти SD (8 МБ) (RP-SD008BVE0) (→ 12)



### 5 USB-кабель (K1HA09BD0001) (→ 46)

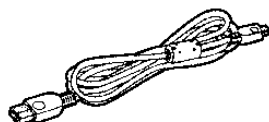

### 6 Стереонаушники (LOBAB0000173) (→ 30)



### 7 Пульт дистанционного управления (ПДУ) (N2QCAD000005) (→ 30)



### 8 AV-кабель (K2KC4CB00016) (→ 39)



### 9 USB-база (VSK0663) (→ 10)

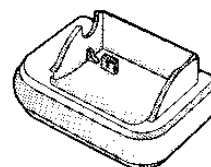

### 10 Стикер защиты объектива (VGQ8054) (→ 14)

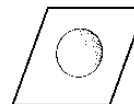

### 11 CD-ROM (→ 40)

USB-драйвер,  
SD-MovieStage Ver.2.5,  
SD-Jukebox Ver.4,  
Adobe Acrobat Reader



- По вопросам использования программного обеспечения SD-MovieStage Ver.2.5 и SD-Jukebox Ver.4, обратитесь к руководству в формате PDF. Настоящее руководство описывает только установку.

**12 Поддерживающий ремешок (VFC4029)**

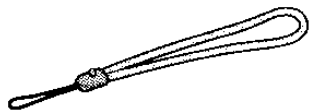

**13 Футляр (VFC4030)**

- После пользования или при переноске кладите видеокамеру SD в поставляемый футляр.

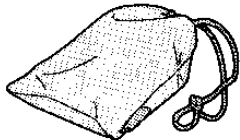

**14 Чистящая салфетка (VFC3778)**

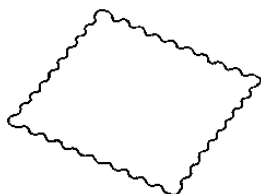

**Опционный аксессуар**

**1 Батарея (CGA-S003E/1B) (→ 11)**

- Обеспечивает подачу питания на видеокамеру SD.

# Кнопки управления и составные части

## 1 ЖК-монитор (→ 13)

В силу ряда ограничений, имеющих место в технологии производства жидких кристаллов, на экране данного ЖК-монитора могут быть замечены отдельные маленькие яркие или темные пятна. Однако это не является неисправностью и не влияет на записываемое изображение.

## 2 Ручной ремешок-держатель

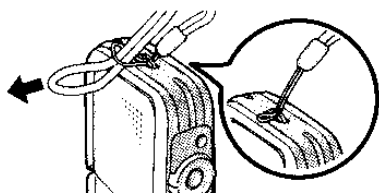

## 3 Индикатор Питание/Доступ к Карте (→ 11, 56)

## 4 Переключатель режимов Запись/

Воспроизведение [  ]/[  ] (→ 16)

## 5 Кнопка выбора режима [MODE] (→ 16)

## 6 Кнопка Питание [⏻] (→ 15)

## 7 Рычажок Зум/Громкость [T/W] (→ 29, 31)

## 8 Кнопка меню [MENU] (→ 17)

## 9 Джог-болл (Шаровой переключатель)

## 10 Кнопка Пуск/Останов записи (→ 22, 24, 26)

## 11 Кнопка Отмена [RELEASE] (→ 13)

## 12 Кнопка Ночное видение [NIGHT VIEW] (→ 31)

## 13 Громкоговоритель

## 14 Ушко-фиксация для ремешка-держателя

## 15 Объектив (→ 54)

## 16 Микрофон (встроенный, монофонический) (→ 26)

## 17 Вспышка (→ 22)

## 18 Захват (→ 13)

## 19 Гнездо ПДУ/Наушники [ ] (→ 30)

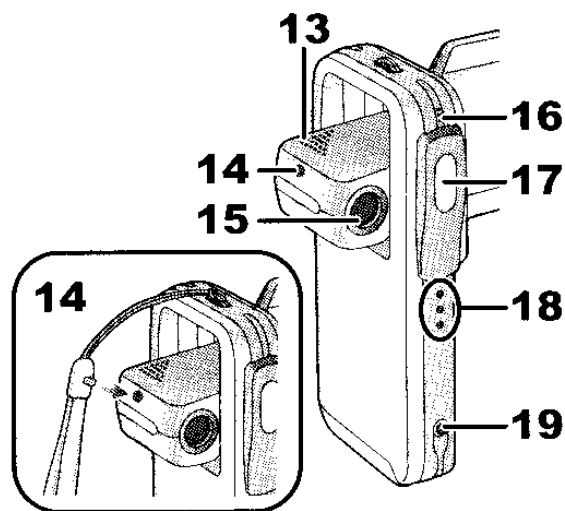
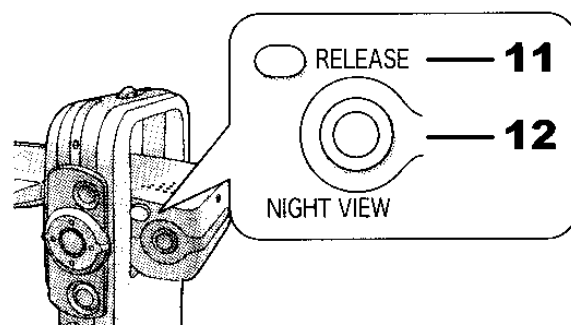
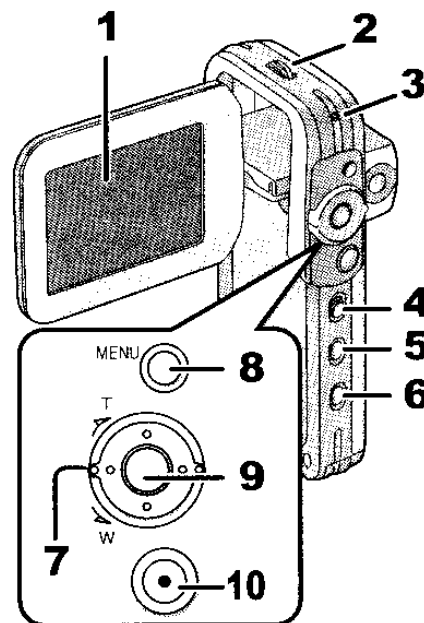

**20 Крышка Карта/Батарея (→ 11, 12)**

- При открывании крышки Карта/Батарея обеспечьте выключение питания.

**21 Разъем USB-базы [MULTI] (→ 10)**

**22 Защелка батареи (→ 11)**

**23 Слот Карты Памяти (→ 12)**

**24 Слот батареи (→ 11)**

**25 Гнездо выхода AV [A/V OUT] (→ 39)**

**26 USB-порт [USB] (→ 46)**

**27 Входное гнездо питания постоянного тока [DC IN 4.8V] (→ 10)**

**28 Разъем устройства (→ 10)**

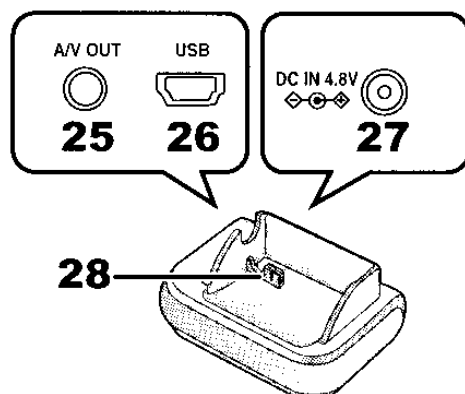
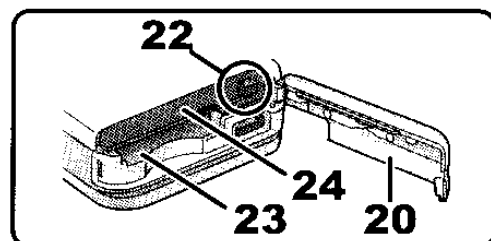
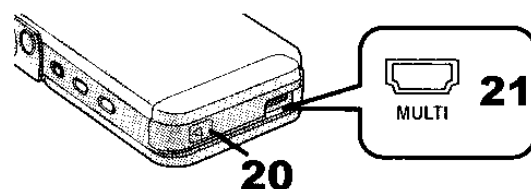

## Использование USB-базы

Установка камеры в USB-базу позволяет осуществлять зарядку батареи. Кроме того, USB-база позволяет подключать камеру ко внешним устройствам, таким, как, например, Ваш телевизор, для просмотра изображений. (→ 39)

### 1 Поместите видеокамеру SD на USB-базу.

- Пазы (A) видеокамеры SD плотно посадите на направляющие выступы (B).
  - Вставляйте видеокамеру SD в USB-базу таким образом, чтобы сопрягающие соединительные элементы 1 были выровнены.
- Прежде, чем вставить видеокамеру SD в USB-базу, выключите видеокамеру SD.

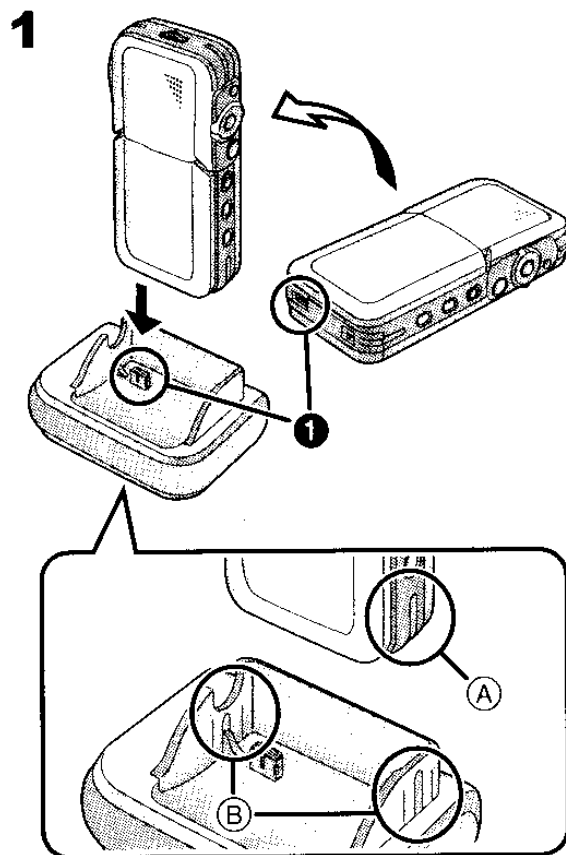

## Подача питания

### ■ Использование сетевого адаптера

- 1 Поместите видеокамеру SD на USB-базу.
- 2 Подключите шнур подачи питания постоянного тока к гнезду [DC IN 4.8V] на USB-базе.
- 3 Подключите сетевой шнур питания к сетевому адаптеру и к сетевой розетке.
  - Сетевой шнур при подключении в гнездо переменного тока не вставляется полностью. Остается зазор, как показано на картинке 1.

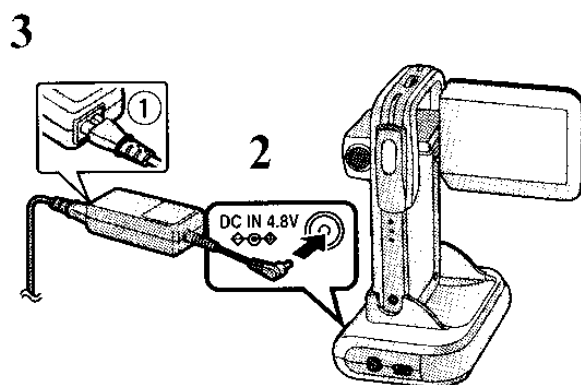

# Зарядка батареи

При зарядке батареи убедитесь в том, что переключатель питания на камере выключен.

**1** Сдвиньте и откройте крышку Карта/Батарея.

**2** Полностью вставьте батарею.

- Соблюдайте полярность установки батареи.
- Обеспечьте, чтобы батарея была вставлена до полной фиксации защелкой батареи.

**3** Закройте крышку Карта/Батарея и, сдвинув, защелкните ее.

**4** Поместите видеокамеру SD на USB-базу.

**5** Подключите шнур питания постоянного тока к гнезду [DC IN 4.8V] на USB-базе.

**6** Подключите сетевой шнур питания к сетевому адаптеру и к розетке сети переменного тока.

- Индикатор Питание/Доступ к Карте **1** загорается, и начинается зарядка.

**7** Дождитесь, пока индикатор Питание/Доступ к Карте **1** выключится.

- При завершении зарядки индикатор Питание/Доступ к Карте выключается.

- При нормальной работе индикатор зарядки остается во включенном состоянии на все время зарядки. Если он мигает, возможно, имеются проблемы с зарядкой. В таком случае просим обратиться к странице 55 для получения дополнительной информации.

## ■ Удаление батареи

**1** Сдвиньте и откройте крышку Карта/Батарея.

**2** Отпустите защелку батареи **A** и наклоните настоящее устройство для удаления батареи.

- Если у Вас не получается удалить батарею, потяните за выступающую часть **B** для удаления батареи.

**3** Закройте и, сдвигая, защелкните крышку Карта/Батарея.

**1**

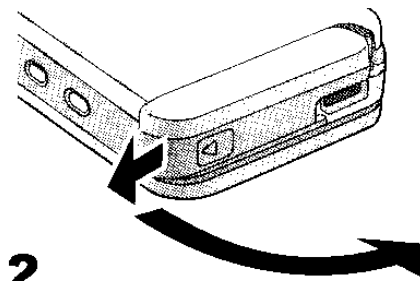

**2**

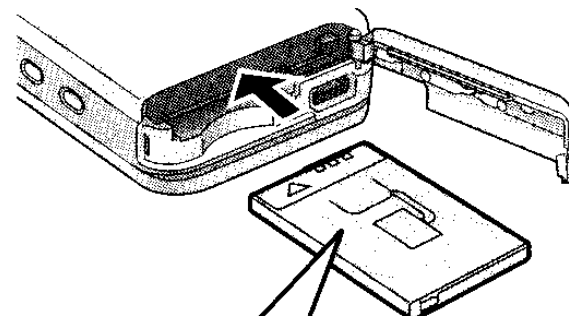

**3**

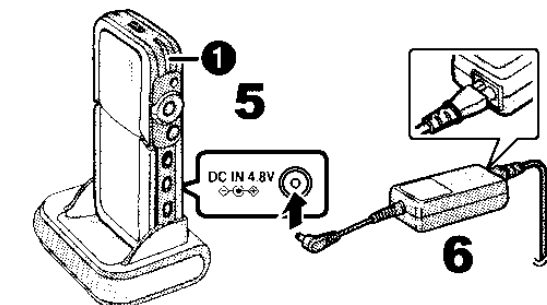
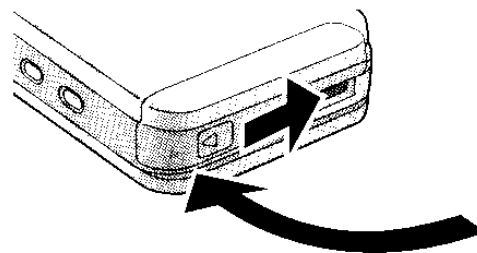

**2**

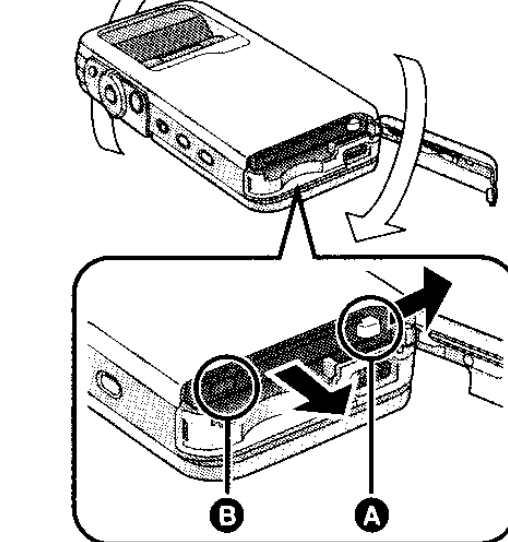

## Установка Карты Памяти

При установке Карты Памяти убедитесь, что питание выключено.

- 1** Сдвиньте и откройте крышку Карта/Батарей.
- 2** Возьмите Карту Памяти срезанным уголком **1** вперед, этикеткой **2** вверх. Затем горизонтально вставьте ее до конца, пока не раздастся щелчок.
- 3** Закройте и, сдвигая, защелкните крышку Карта/Батарей.

1

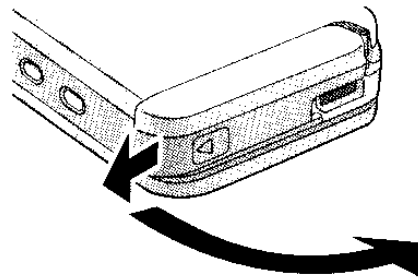

2

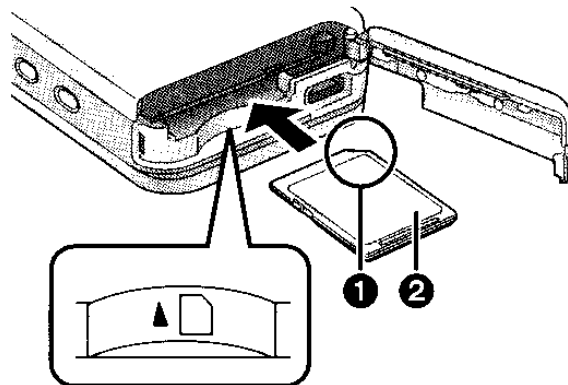

3

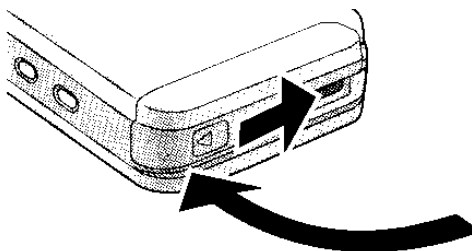

## Удаление Карты Памяти

- 1** Сдвиньте и откройте крышку Карта/Батарей.
- 2** Нажимайте на Карту до щелчка, чтобы освободить ее.
- 3** Вытащите Карту.
- 4** Закройте и, сдвигая, защелкните крышку Карта/Батарей.

- Храните Карту Памяти SD в недоступном для детей месте, чтобы они не могли случайно ее проглотить.

2

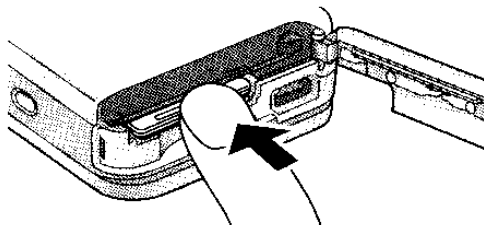

3

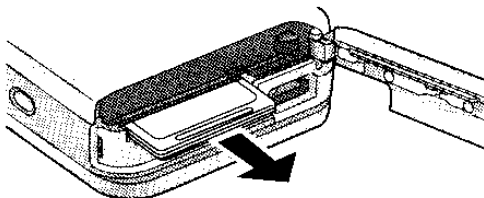

# Пользование ЖК-монитором

Во время записи сцен можно просматривать изображение по ЖК-монитору. ЖК-монитор также позволяет осуществлять просмотр ранее записанного материала.

## 1 Откройте ЖК-монитор.

- Объектив оказывается на противоположной стороне от ЖК-монитора.

## 2 Подстройте угол наклона ЖК-монитора в соответствии с требуемым углом записи/воспроизведения.

① : Использование, в основном, во время записи.

- Положите Ваш палец на Захват (A). Когда Вы кладете палец поверх Захвата, может получиться, что Ваш палец коснется объектива.

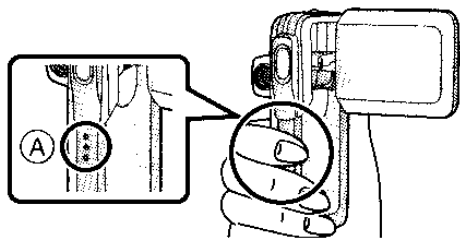

② : Использование, в основном, во время воспроизведения.

- В этом случае, наклоните ЖК-монитор, одновременно нажимая на кнопку [RELEASE].

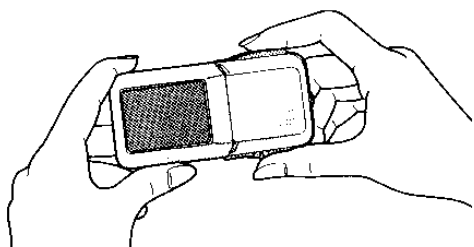

- Данный ЖК-монитор может поворачиваться до показанных на иллюстрациях углов наклона.

① : До 90° максимум

② : До 90° максимум

③ : До 180° максимум

- Если положение ЖК-монитора установлено на ②, то когда Вы установите переключатель режима Запись/Воспроизведение на [CAM] на экранном дисплее появится только ограниченная индикация.

- Закройте ЖК-монитор, нажимая на кнопку [RELEASE]. (Будьте осторожны и следите за тем, чтобы ваш палец не оказался между ЖК-монитором и корпусом видеокамеры SD.)

1,2

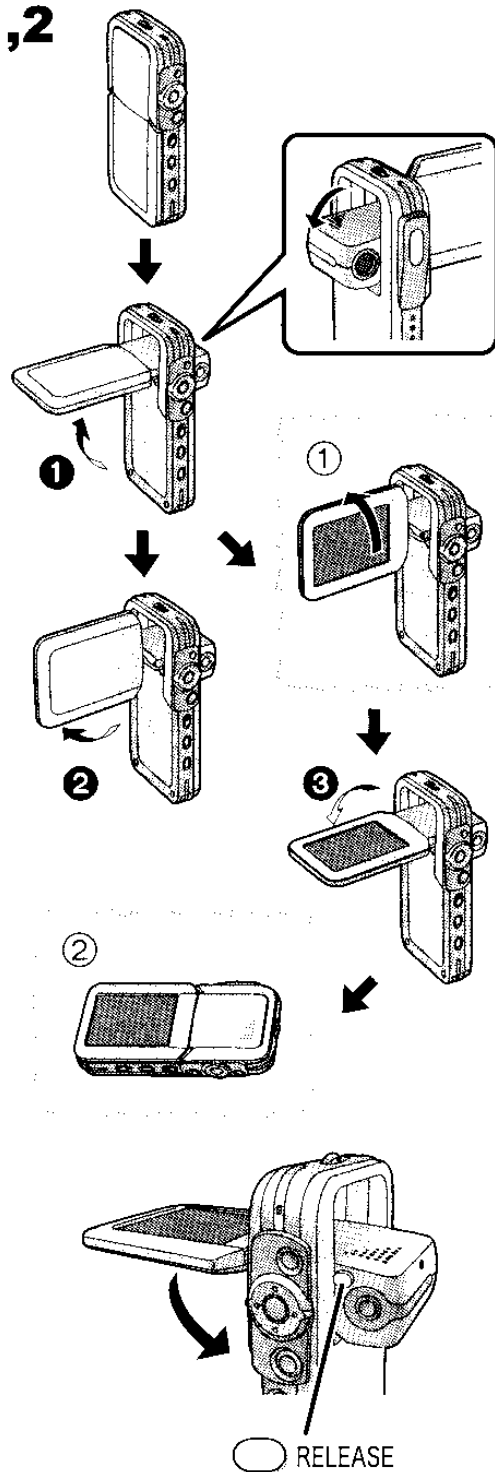

## ■ Прикрепление стикера защиты объектива

- 1 Прикрепите стикер защиты объектива ① на переднюю стенку данного устройства. (Прикрепляйте стикер защиты объектива на место риски ②.)

- Кладите палец ниже выпуклого стикера защиты объектива ①.

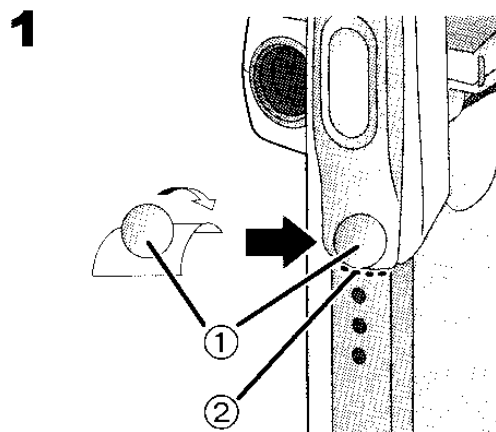

## ■ Использование Джог-болла

Направление движения при пользовании Джог-боллом должно быть таким же как и при изменении угла наклона ЖК-монитора.

Ⓐ : Угол записи

Ⓑ : Угол воспроизведения

Ⓐ : ВВЕРХ	Ⓑ : ВПРАВО
Ⓓ : ВЛЕВО	Ⓒ : ВНИЗ

- Когда Вы удерживаете в нажатом состоянии кнопку [MENU] в течение 2 секунд или более в режиме воспроизведения, Джог-болл и Рычажок Зум/Громкость не могут быть активизированы, во избежание ошибочных операций. Экран МЕНЮ также не появляется. (Появляется индикация [● HOLD].) (Джог-болл и Рычажок Зум/Громкость активизируются, когда Вы удерживаете в нажатом состоянии кнопку [MENU] в течение 2 секунд или более.)

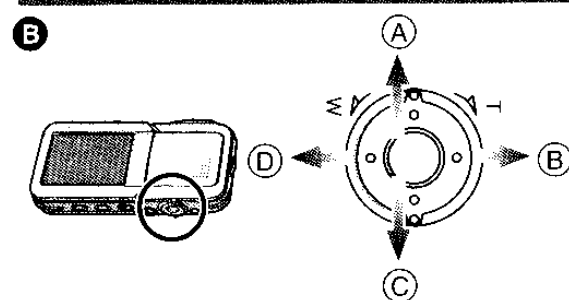
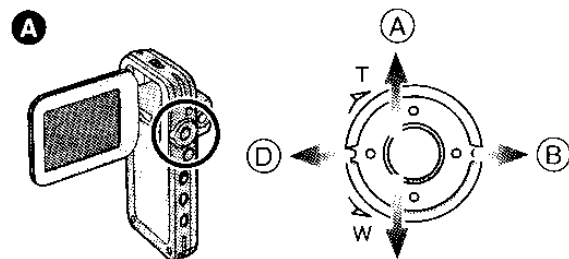

## ■ Профессиональная запись неподвижных кадров

Видеокамера SD автоматически регулирует скорость обтюратора камеры в зависимости от яркости объекта.

При записи изображения в темных местах\*, скорость обтюратора становится медленнее.

Будьте осторожны, не трясите камеру.

\* например, внутри помещений, в тени.

- При записи неподвижных кадров, крепко держите видеокамеру SD обеими руками и сохраняйте неподвижное положение.
- При записи неподвижных кадров с использованием ПДУ (прилагается в комплекте) подрагивание камеры будет уменьшено.
- Нажмите кнопку Пуск/Останов Записи ([▶/■]/[●]) ① на ПДУ.
- При записи изображения быстро движущихся объектов, изображение может оказаться размытым.

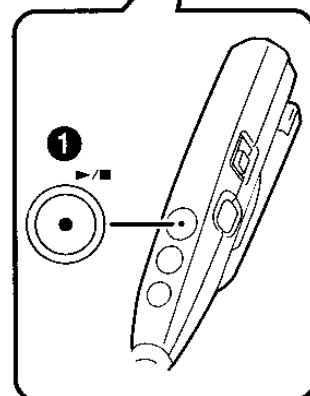

## Включение питания

Выберите требуемый режим на экране выбора режимов ЖК-монитора.

### 1 Нажмите кнопку [⏻] на 1 секунду или более.

- Видеокамера включается, а индикатор Питание/Доступ к Карте (A) загорается красным.

### ■ Режим автоматического включения питания

Если Вы установили [Auto power on] на [On] в [Setup] на [MENU], то видеокамера SD включается автоматически при открывании ЖК-монитора.

- При удалении батареи настройка [Auto power on] переключается на [Off]. (Настройка на [Auto power on] может переключиться на [Off] при разряженной батарее. Просьба, в таком случае, перезарядить батарею для нормальной работы.)

### ■ Выключение питания

### 1 Нажмите [⏻] кнопку на 2 секунды или более.

- Видеокамера SD выключается и индикатор Питание/Доступ к Карте (A) выключается.
- При закрывании ЖК-монитора, изображение на ЖК-мониторе исчезает. Однако видеокамера SD не выключается.
- Если Вы не пользуетесь видеокамерой SD в течение 5 или более минут, видеокамера SD автоматически выключается. (При использовании сетевого адаптера, когда не вставлены ни карта, ни батарея, видеокамера автоматически не выключается.)

1

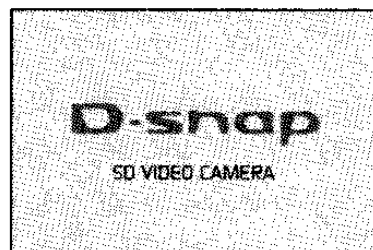
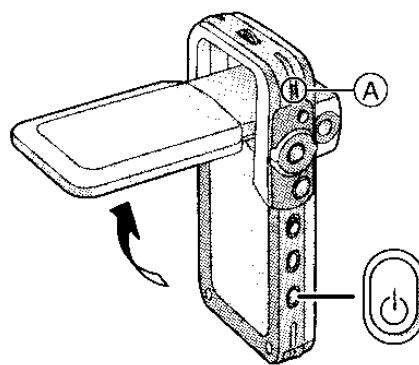

# Выбор режимов работы



**1** Установите на [  ] **1**, чтобы выбрать режим Запись.

Установите на [  ] **2**, чтобы выбрать режим Воспроизведение.

**2** Нажмите кнопку [MODE], чтобы выбрать режим работы.

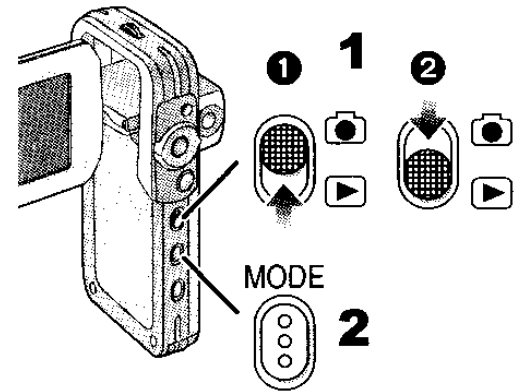
- Всякий раз при нажатии кнопки [MODE] происходит изменение режима работы следующим образом.
- Спустя несколько секунд отображаются только иконки. **3**



[  ]: Режим Запись  
[PICTURE]→[MPEG4]→[VOICE]→[PICTURE]  
[  ]: Режим Воспроизведение  
[PICTURE]→[MPEG4]→[VOICE]→[AUDIO]→  
[PICTURE]

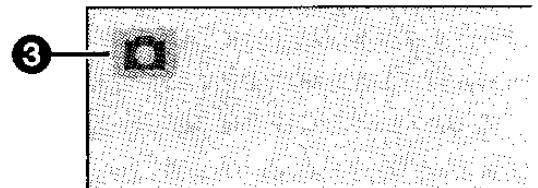
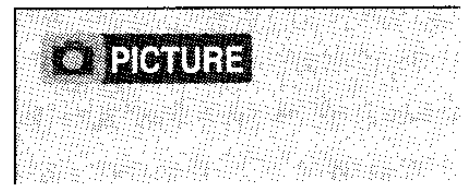

## ■ Режимы работы

Данная видеочка имеет семь режимов работы, а именно.

- Режим записи неподвижного кадра (кадр в формате JPEG) (→ 22)
- Режим воспроизведения неподвижного кадра (кадр в формате JPEG) (→ 23)
- Режим записи фильма (формат MPEG4) (→ 24)
- Режим воспроизведения фильма (формат MPEG4) (→ 25)
- Режим записи речи (формат VOICE) (→ 26)
- Режим воспроизведения речи (формат VOICE) (→ 27)
- Режим воспроизведения звука (формат MPEG2-AAC/MP3) (→ 28)

# Пользование Экраном Меню

Позволяет выбор функций, имеющих в наличии в выбранном режиме.

- 1** Выбор требуемого режима. (→ 16)
- 2** Нажмите кнопку [MENU].
  - Будет отображено меню в выбранном режиме.
- 3** Вращайте Джог-болл ВВЕРХ или ВНИЗ для выбора требуемого пункта.
- 4** Нажмите на Джог-болл.
- 5** Для выбора какого-либо пункта вращайте Джог-болл ВВЕРХ или ВНИЗ для выбора требуемого пункта и затем ВЛЕВО или ВПРАВО для установки данного пункта. ① Для выполнения пункта вращайте Джог-болл ВВЕРХ или ВНИЗ для выбора требуемого пункта и затем нажмите на Джог-болл. ②
- 6** Нажмите кнопку [MENU].
  - Экран меню исчезнет, а выбранный пункт с этого момента останется в установленном состоянии.

- Нажатием на кнопку [MENU] при воспроизведении фильма, кадра или звука Вы сможете редактировать воспроизводимый файл.
- При удержании кнопки [MENU] в нажатом состоянии на 2 секунды или более в режиме воспроизведения, Джог-болл и Рычажок Зум/Громкость не могут быть активизированы, во избежание ошибочных операций. Экран МЕНЮ также не появляется. (Появляется индикация [● HOLD].) (Джог-болл и Рычажок Зум/Громкость активизируются, если Вы удержите в нажатом состоянии кнопку [MENU] на 2 секунды или более.)

**1**

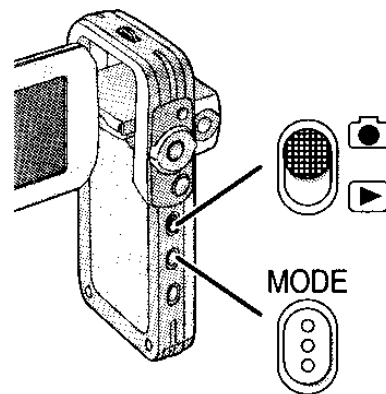

**2**

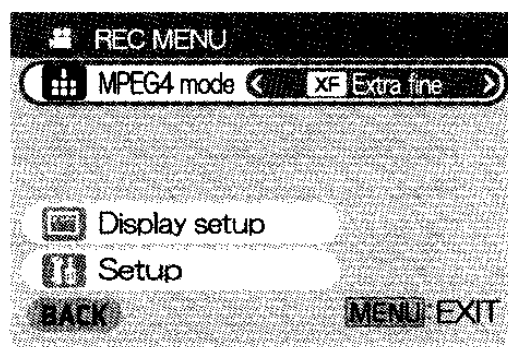

**3,4**

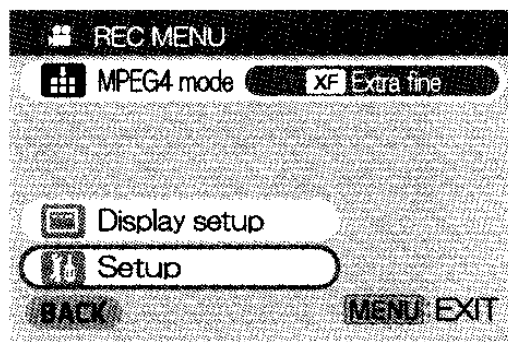
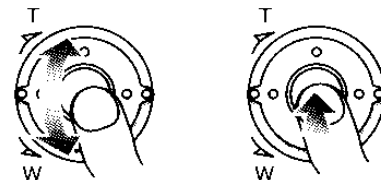

**5**

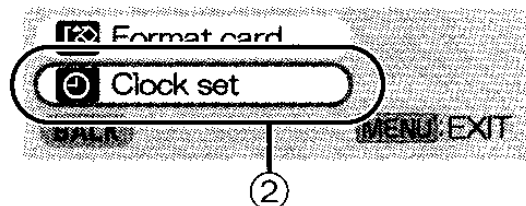
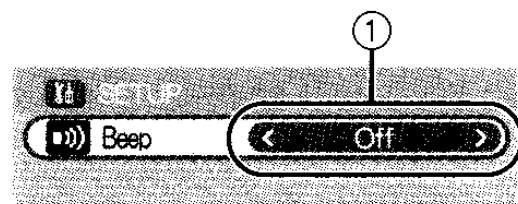
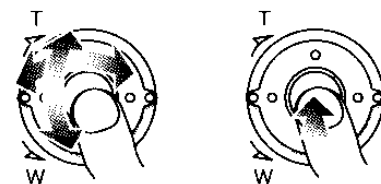

**6**



# Список Меню

Указываемые экраны меню несколько отличаются от действительных меню. Это решение принято в целях упрощения процесса иллюстрирования.

## ■ Режим Запись [ 📷 ]

### 1 Меню записи кадров

Размер кадра [Picture size] (→ 22)

Качество кадра [Quality] (→ 22)

Вспышка [Flash] (→ 22)

Настройка дисплея [Display setup] ①

Начальная настройка [Setup] ②

Возврат к предыдущему экрану [BACK]

### 2 Меню записи фильмов в формате MPEG4

Качество фильма [MPEG4 mode] (→ 24)

Настройка дисплея [Display setup] ①

Начальная настройка [Setup] ②

Возврат к предыдущему экрану [BACK]

### 3 Меню записи речи

Настройка дисплея [Display setup] ①

Начальная настройка [Setup] ②

Возврат к предыдущему экрану [BACK]

## Подменю для режима Запись

### ① Настройка дисплея [Display setup]

Дисплей [Icon display]

- При установке на [On], поверх изображения будут отображаться комментарии, а именно состояние воспроизведения и качество изображения.

Яркость [Brightness] (→ 21)

Уровень цвета [Colour] (→ 21)

Возврат к предыдущему экрану [BACK]

### ② Начальная настройка [Setup]

Установка бип-сигнала [Beep]

- При установке на [On], раздается бип-сигнал для подтверждения действия или тревоги.

Автоматическое включение питания [Auto power on] (→ 15)

Форматирование карты [Format card] (→ 38)

Установка времени [Clock set] (→ 20)

Возврат к предыдущему экрану [BACK]

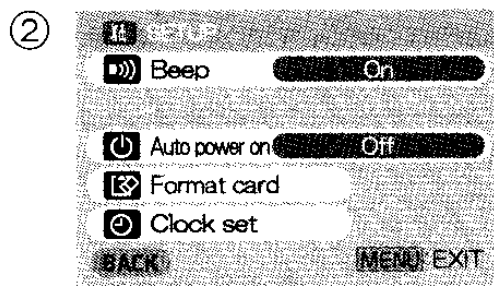
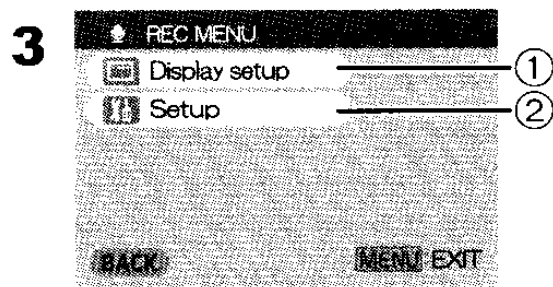
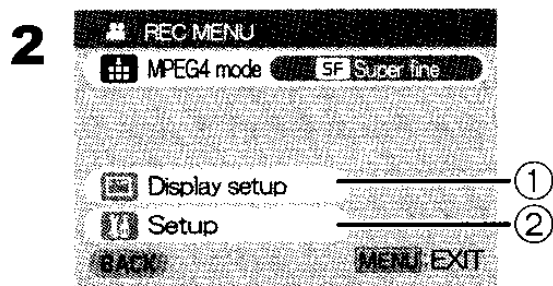
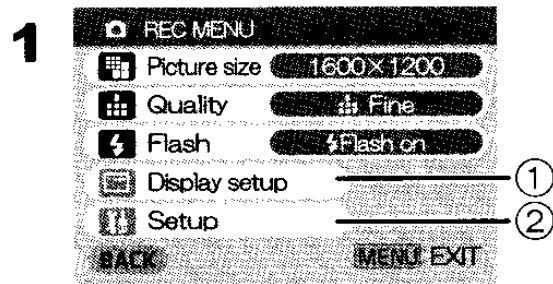

## ■ Режим Воспроизведение [▶]

### 1 Меню воспроизведения кадров

- Редактирование карты [Card editing] ①
- Покадровый показ слайдов [P. Slide show] (→ 37)
- Настройка дисплея [Display setup] (→ 18)
- Начальная настройка [Setup] ②
- Возврат к предыдущему экрану [BACK]

### 2 Меню воспроизведения фильмов MPEG4

- Размер воспроизведения [LCD screen] (→ 25)
- Независимо от установок, размер показа на внешнем устройстве ограничен до [Normal].
- Повтор MPEG4 [Repeat] (→ 25)
- Редактирование карты [Card editing] ①
- Настройка дисплея [Display setup] (→ 18)
- Начальная настройка [Setup] ②
- Возврат к предыдущему экрану [BACK]

### 3 Меню воспроизведения речи

- Редактирование карты [Card editing] ①
- Настройка дисплея [Display setup] (→ 18)
- Начальная настройка [Setup] ②
- Возврат к предыдущему экрану [BACK]

### 4 Меню воспроизведения звука

- Повтор музыки [Repeat] (→ 28)
- Экономия питания [Power save]
- При установке на [On], монитор выключается приблизительно через 5 секунд после окончания воспроизведения музыкального файла.

- Выбор списка записей [Playlist] ③ (→ 29)
- Настройка дисплея [Display setup] (→ 18)
- Начальная настройка [Setup] ②
- Возврат к предыдущему экрану [BACK]

## Подменю для режима Воспроизведение

### ① Редактирование карты [Card editing]

- Стирание всех файлов [Erase all files] (→ 34)
- Защита файлов [Lock/Unlock] (→ 35)
- Проверка DPOF [DPOF checking]\* (→ 36)
- Сброс DPOF [DPOF resetting]\* (→ 36)

\* Меню воспроизведения только неподвижных кадров.

Возврат к прежнему экрану [BACK]

### ② Начальная настройка [Setup]

- Установка бип-сигнала [Beep] (→ 18)
- Выбор вывода AV [Output select] (→ 39)
- Автоматическое включение питания [Auto power on] (→ 15)
- Возврат к предыдущему экрану [BACK]

### ③ Выбор списка записей [Playlist]

- Список записей по умолчанию [DefaultPlaylist] (→ 29)
- Список записей [Playlist] (→ 29)

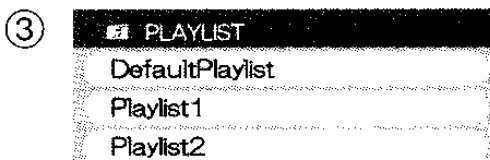
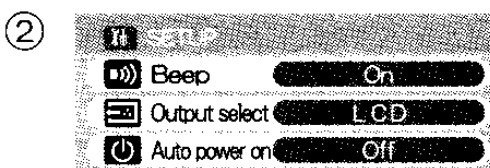
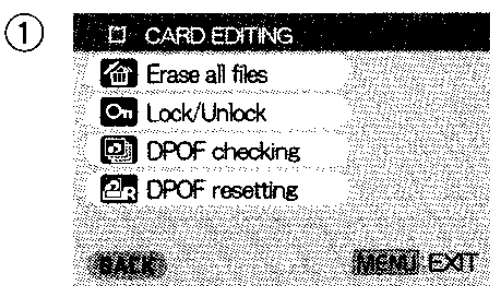
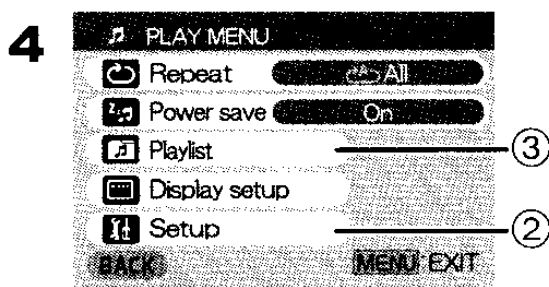
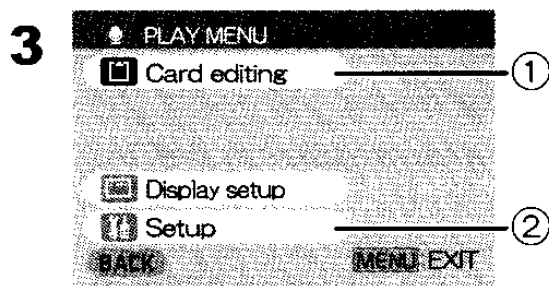
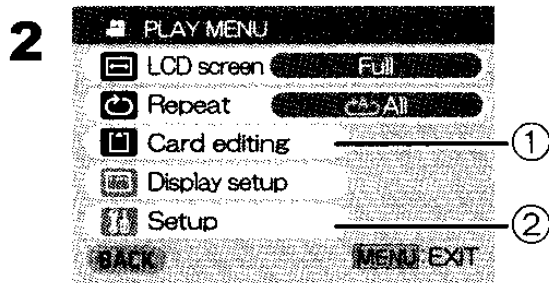
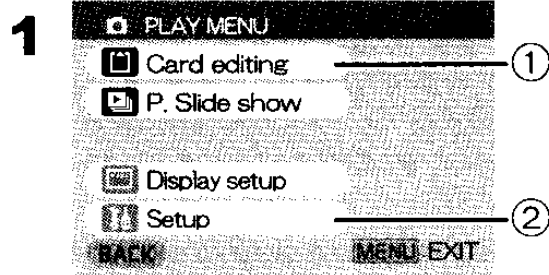

## Установка даты и времени

На момент покупки видеокамеры SD дата и время не установлены (отображается надпись [PRESS MENU TO SET CLOCK]). Сначала установите дату и время, а затем пользуйтесь видеокамерой SD.

**1** Установите переключатель режима Запись/ Воспроизведение на [  ].

**2** Нажмите кнопку [MENU].

**3** Выберите [Setup] и нажмите Джог-болл.

**4** Выберите [Clock set] и нажмите Джог-болл.

**5** Выберите [Year] и прокрутите Джог-болл ВЛЕВО или ВПРАВО для установки требуемого значения.

**6** Таким же самым образом установите [Month], [Day], [Hour], [Minute] на требуемые значения.

**7** Нажмите кнопку [MENU].

- Время отображается в формате 24 часов.
- В случае разрядки встроенной батареи, установите дату и время заново после замены батареи. (→ 49)

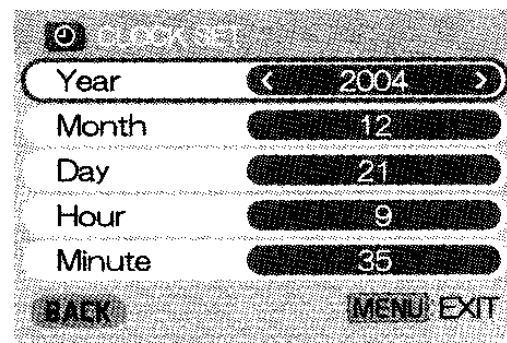
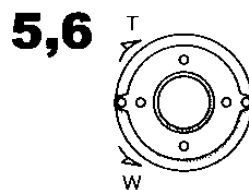
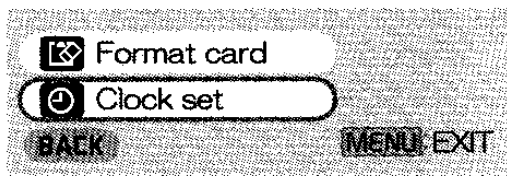
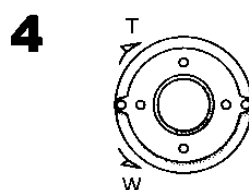
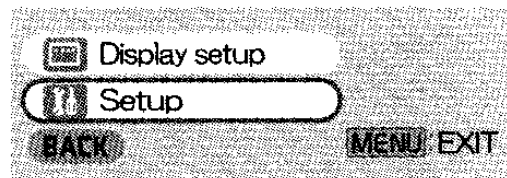
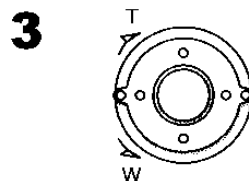

# Регулировка яркости и цветонасыщения на ЖК-мониторе

## Яркость ЖК-монитора [Brightness]

Регулирует яркость изображения на ЖК-мониторе.

## Уровень цветонасыщения ЖК-монитора [Colour]

Регулирует цветонасыщение изображения на ЖК-экране.



**1** Установите переключатель режима Запись/ Воспроизведение на [  ] и установите режим работы на [PICTURE] или на [MPEG4].

**2** Нажмите кнопку [MENU].

**3** Выберите [Display setup] и нажмите Джог-болл.

**4** Выберите [Brightness] или [Colour].

**5** Для регулировки вращайте Джог-болл ВЛЕВО или ВПРАВО.

- Если выбрано [Brightness], то яркость может быть увеличена движением [  ] вправо.
- Если выбрано [Colour], то цветонасыщение может стать темнее за счет движения [  ] вправо.
- Если этот экран не используется на протяжении примерно 5 секунд, дисплей автоматически вернется к предыдущему состоянию экрана [Display setup].

**6** Нажмите кнопку [MENU].

- Экран [MENU] исчезает.

- Эти подстройки не оказывают влияния на записываемое изображение.

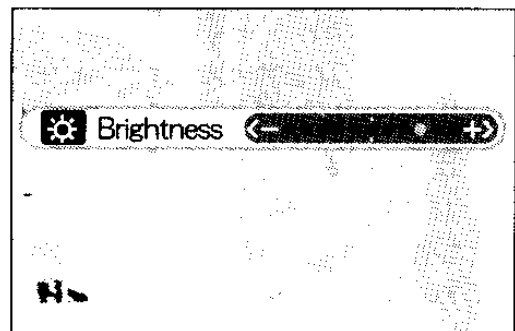
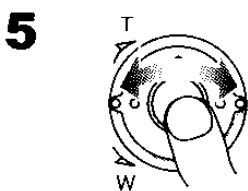
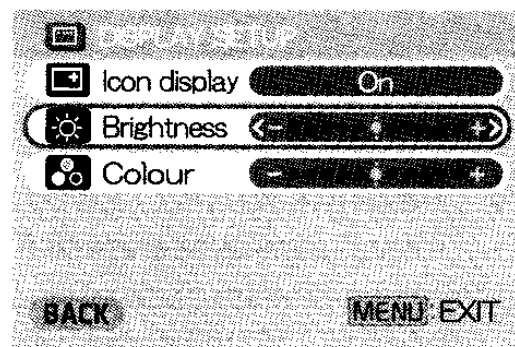
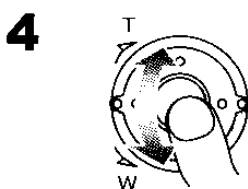
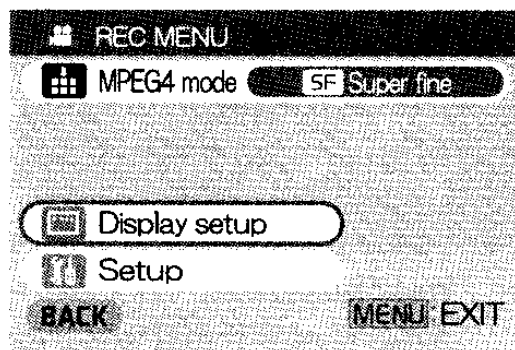
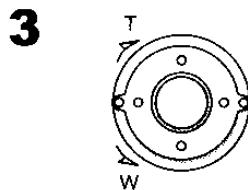
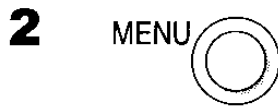
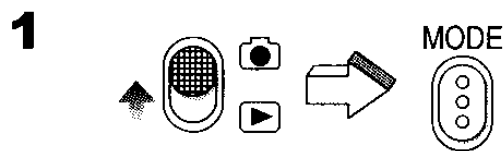

# Основные функции

## Запись кадров

Записывает кадры.

**1** Установите переключатель режима Записи/Воспроизведение на [  ] и установите режим работы на [ PICTURE ].

**2** Нажмите кнопку [ MENU ].

**3** Установите [ Picture size ] на требуемый размер кадра.

- Выберите один из [ 1600 × 1200 ], [ 1280 × 960 ], или [ 640 × 480 ].

**4** Установите [ Quality ] на требуемое качество изображения.

- Выберите [ Fine ] или [ Normal ].

**5** Для использования вспышки установите [ Flash ] на [ Flash on ] или [ Auto ].

- Если [ Flash ] установлено на [ Auto ], значок  будет отображаться в затемненной области и вспышка будет доступна для применения.
- Чтобы дезактивировать вспышку, установите [ Flash ] на [ Off ].

**6** Нажмите кнопку [ MENU ].

**7** Нажмите кнопку Пуск/Останов Записи.

- Кадр записывается на Карту Памяти.

- Реальное число записанных кадров может отличаться от значения, указанного как число оставшихся для записи кадров. Это зависит от характеристик записываемых кадров, например, от размера файлов.

### ■ Для немедленной проверки записанного кадра

Нажмите Джог-болл **①** или установите ЖК-монитор в положение Просмотр **②**.

**①** Записанное изображение отображается в течение приблизительно 5 секунд.

**②** Неподвижные изображения отображаются до тех пор, пока ЖК-монитор установлен на **①**.

- Отображается надпись [ REVIEW ].
- Нажмите кнопку [ MENU ] при появлении надписи проверки и удерживайте ее до появления надписи [ Erase card file ]. Выберите [ Yes ] и нажмите Джог-болл, чтобы стереть это изображение.

**1**

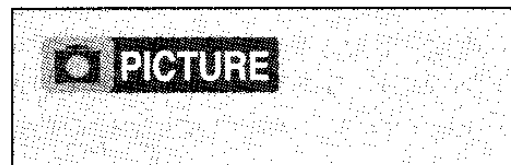
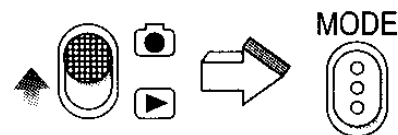

**2**



**3,4,5**

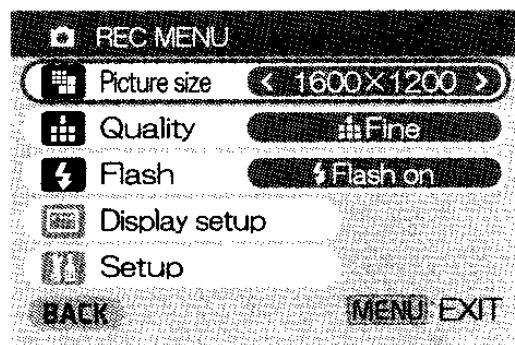
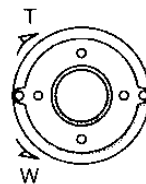

**6**



**7**

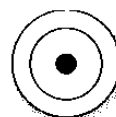

**①**

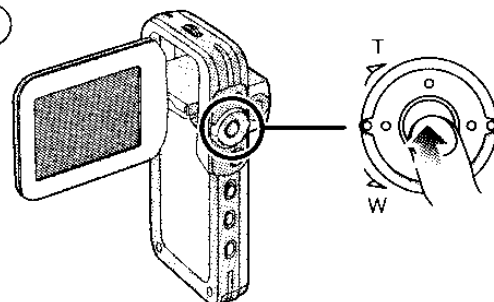

**②**

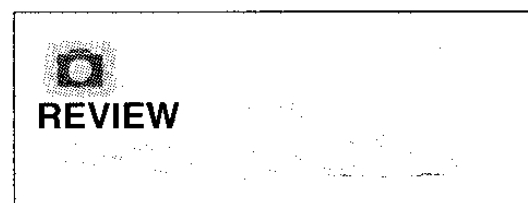
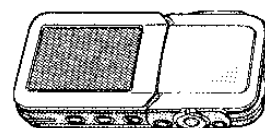

# Воспроизведение кадров

Этот режим воспроизводит кадры, записанные на Карте Памяти.

**1** Установите переключатель режима Запись/Воспроизведение на [▶] и установите режим работы на [PICTURE].

- Файлы с кадрами, записанные на Карте Памяти, отображаются на экране содержания.

**2** Вращайте Джог-болл, чтобы выбрать требуемый файл.

**3** Нажмите Джог-болл.

- Файл с кадром воспроизводится на ЖК-мониторе.

## Работа во время воспроизведения

Стоп (Возврат к экрану списка кадров.)	Нажмите Джог-болл.
Отображается последующий (предыдущий) экран	Вращайте Джог-болл ВПРАВО (ВЛЕВО).
Показ слайдов	Нажмите Джог-болл на 1 секунду или более.

## Чтобы просмотреть все кадры друг за другом

Во время воспроизведения нажимайте Джог-болл на 1 секунду или более ①.

- Кадр воспроизводится в течение приблизительно 3 секунд.
- Для остановки нажмите Джог-болл.
- Для паузы вращайте Джог-болл ВНИЗ, для возобновления воспроизведения вращайте Джог-болл ВВЕРХ.

## Для удвоения размера изображения

Во время воспроизведения поверните Рычажок Зум/Громкость в направлении [T] ②.

- Поверните Рычажок Зум/Громкость до кнопки [W] для восстановления нормального воспроизведения.
- Вращайте Джог-болл, чтобы изменить зону увеличения кадра. (Нельзя выбирать новые файлы до тех пор, пока вы не восстановите размер кадра.)
- В зависимости от конкретного кадра, Вам, возможно, не удастся его увеличить.
- Правильно будут отображаться лишь те кадры формата JPEG, которые были созданы на этом приборе. Файлы, которые были скопированы на Карту Памяти SD, возможно, не будут правильно отображаться или совсем не будут отображаться.

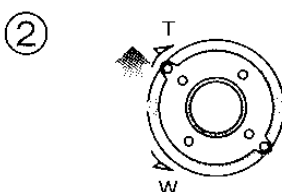
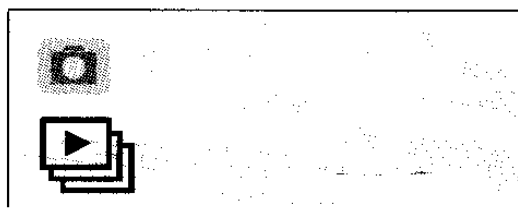
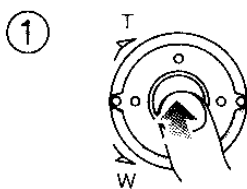
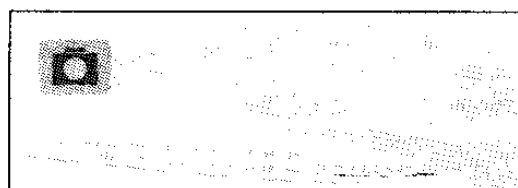
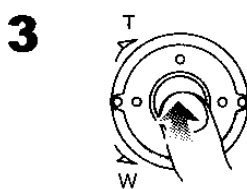
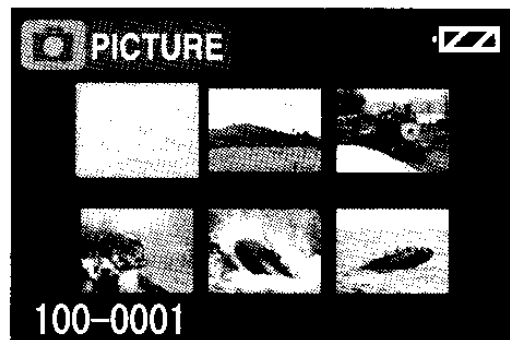
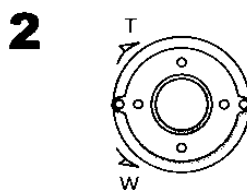

# Запись фильмов (MPEG4)

Вы можете записывать фильмы на Карту Памяти.

**1** Установите переключатель режима Запись/Воспроизведение на [  ] и установите режим работы на [MPEG4].

**2** Нажмите кнопку [MENU].

**3** Установите [MPEG4 mode] на требуемое качество изображения.

- Выберите один из режимов [Extra fine], [Super fine], [Fine] или [Economy].
- Нажмите кнопку [MENU] после завершения этой установки.

**4** Нажмите кнопку Пуск/Останов Записи.

- Начинается запись.
- Нажатие кнопки Пуск/Останов Записи во время записи фильмов останавливает запись.

• В случае выбора режима [Economy] в режиме работы [MPEG4 mode], качество изображения ухудшится.

• Если фильм начинает записываться вновь после остановки записи, он будет сохранен как другой файл.

• Функции Цифровой Зум, Ночное Видение, Компенсация Обратной Засветки и Регулировка Баланса Белого не могут быть выбраны во время записи фильмов в формате MPEG4.

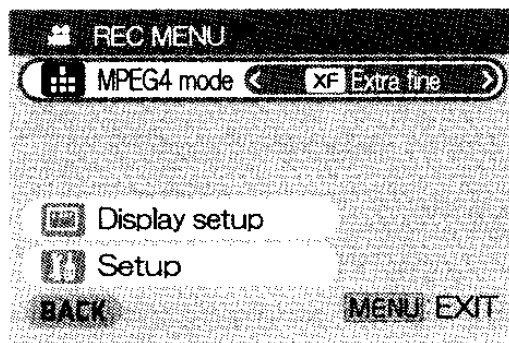
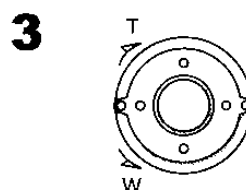
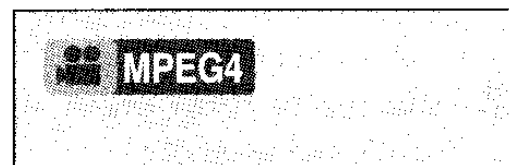
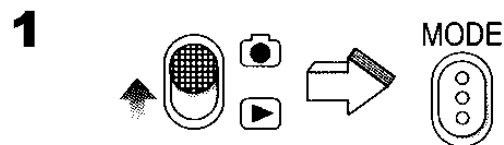

# Воспроизведение фильмов (MPEG4)

Воспроизводит фильмы, записанные на Карте Памяти.

**1** Установите переключатель режима **Запись/Воспроизведение** на [▶] установите режим работы на [MPEG4].

- Файлы фильмов, записанные на Карте Памяти, отображаются на экране содержания.

**2** Вращайте Джог-болл, чтобы выбрать требуемый файл.

**3** Нажмите Джог-болл.

- Воспроизводится файл с фильмом.
- После выполнения непрерывного воспроизведения от выбранного файла до последнего файла, состояние дисплея возвращается к экрану содержания фильмов.
- Индикация (A) отображается в течение приблизительно 3 секунд с момента начала воспроизведения.

## Работа во время воспроизведения

Стоп (Возврат к экрану списка кадров.)	Нажмите Джог-болл.
Пауза	Поверните Джог-болл ВНИЗ. (Поверните Джог-болл ВВЕРХ для восстановления воспроизведения.)
Поиск начала следующего (этого) файла	Поверните Джог-болл ВПРАВО (ВЛЕВО) на 1 позицию.

- Изображение может быть просмотрено в прямом или обратном скоростном режиме за счет нажатия [▶▶] / [◀◀] на ПДУ во время воспроизведения. (Звук отсутствует во время скоростной прямой или обратной перемотки.) (→ 30)
- Скорость воспроизведения возвращается в нормальный режим при достижении следующего файла.

**Для изменения размера отображения** Нажмите кнопку [MENU] и установите [LCD screen] на [Full] или [Normal]. ①

- Независимо от установок, размер показа на внешнем устройстве ограничен до [Normal].

**Для повтора воспроизведения**

Нажмите кнопку [MENU] и установите [Repeat] на [1File] или [All]. ②

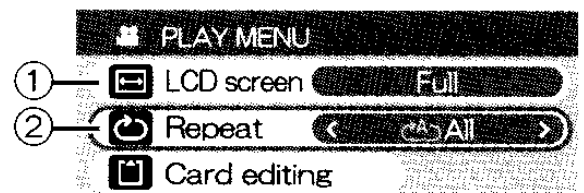
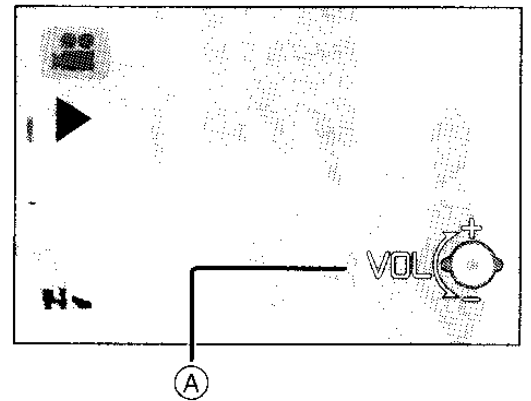
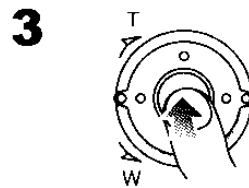
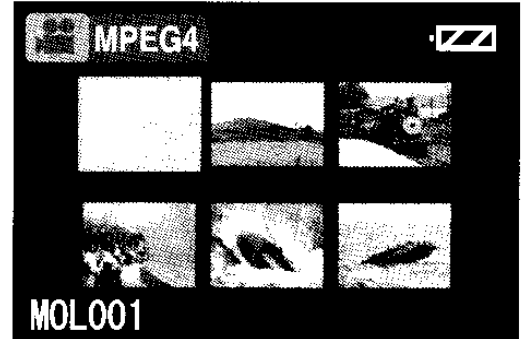
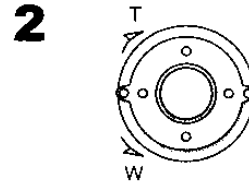
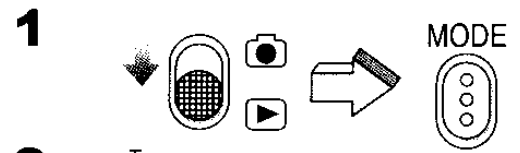

## Запись речи (Функция записи речи)

Вы можете записывать речевые данные на Карту Памяти.

**1** Установите переключатель режима **Запись/Воспроизведение** на [  ] установите режим работы на [ **VOICE** ].

**2** Нажмите кнопку **Пуск/Останов Записи**.

- Начинается запись.

**3** Говорите во встроенный микрофон ① этой видеокамеры **SD**.

- Во время записи речи, остановка записи достигается нажатием кнопки **Пуск/Останов Записи**.
- ЖК-монитор выключится приблизительно через 5 секунд после начала записи. Это не является неисправностью, а составляет нормальную процедуру при записи. Когда запись речи останавливается, ЖК-монитор включается вновь.

- Записанный файл автоматически блокируется (чтобы предотвратить случайное стирание).
- Если при записи ЖК-монитор приводится в действие (открывание/закрывание/поворот), ЖК-монитор включится и вновь выключится приблизительно через 5 секунд.
- Если звук будет записываться вновь после остановки записи, то он будет сохранен как другой файл.

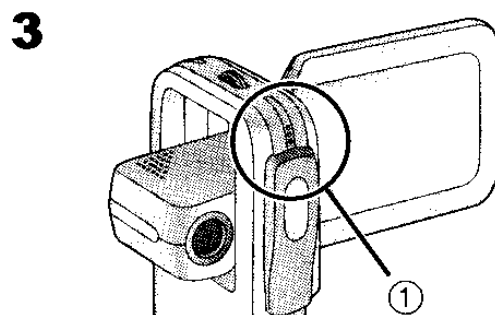
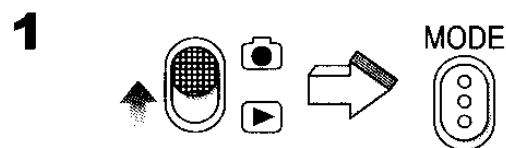

# Прослушивание записей речи (Воспроизведение речи)

Воспроизведение речевых файлов, записанных видеокамерой SD.

**1** Установите переключатель режима Записи/Воспроизведение на [▶] и установите режим работы на [VOICE].

- Речевые файлы, записанные на Карте Памяти, отображаются в виде списка.

**2** Вращайте Джог-болл ВВЕРХ или ВНИЗ для выбора требуемого файла.

**3** Нажмите Джог-болл.

- Воспроизводится речевой файл.
- Спустя приблизительно 5 секунд после начала воспроизведения, ЖК-монитор выключится.
- При остановке воспроизведения, список файлов вернется в исходное состояние, а ЖК-монитор включится вновь.
- Индикация (A) отображается приблизительно в течение 3 секунд с начала воспроизведения.

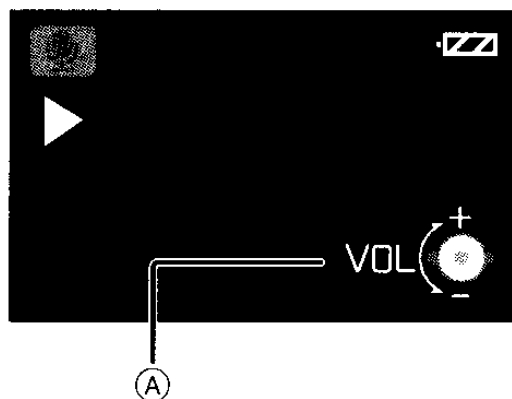
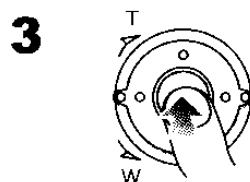
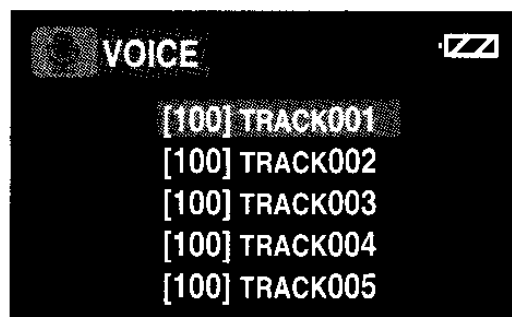
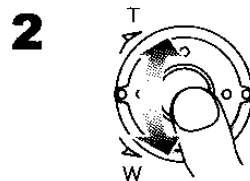
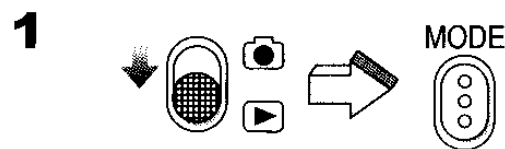

## Работа во время воспроизведения

Стоп (Возврат к списку файлов.)	Нажмите Джог-болл.
Пауза	Поверните Джог-болл ВНИЗ. (Поверните Джог-болл ВВЕРХ для восстановления воспроизведения.)
Поиск начала следующего (этого) файла	Поверните Джог-болл ВПРАВО (ВЛЕВО) на 1 позицию.

- Речевая запись может быть быстро прокручена вперед/назад, нажатием [▶▶] / [◀◀] на ПДУ во время воспроизведения. (Звук отсутствует при скоростной прямой или обратной перемотке.) (→ 30)
- Скорость воспроизведения возвращается в нормальный режим при достижении следующего файла.
- Если при записи ЖК-монитор приводится в действие (открытие/закрывание/поворот), ЖК-монитор включается и вновь выключится приблизительно через 5 секунд.
- Скоростная прямая перемотка происходит в 10 раз быстрее нормальной скорости приблизительно в течение 7 секунд после пуска, и в 60 раз быстрее спустя 8 секунд.

# Прослушивание музыки (Воспроизведение аудио)

Настоящее устройство способно воспроизводить файлы данных в форматах MPEG2-AAC и MP3. Поставляемая программа SD-Jukebox Ver.4 (входит в комплект поставки), должна использоваться для загрузки этих файлов на Карту Памяти SD. Файлы, которые были просто скопированы на Карту Памяти SD, возможно, не будут правильно воспроизводиться или вообще не будут воспроизводиться. Просим обращаться к странице 40 за получением дополнительной информации.

## 1 Установите переключатель режима Записи/

Воспроизведение на [▶] и установите режим работы на [AUDIO].

- Музыкальные файлы, записанные на Карте Памяти, отображаются на экране содержания файлов.

## 2 Вращайте Джог-болл для выбора требуемого файла.

- Музыкальные файлы, не связанные с кадрами, отображаются как показано здесь ①.

## 3 Нажмите Джог-болл.

- Воспроизводится музыкальный файл.
- Индикация (A) отображается приблизительно в течение 3 секунд с начала воспроизведения.

## Работа во время воспроизведения

Стоп (Возврат к экрану списка кадров.)	Нажмите Джог-болл.
Пауза	Поверните Джог-болл ВНИЗ. (Поверните Джог-болл ВВЕРХ для восстановления воспроизведения.)
Поиск начала следующего (этого) файла	Поверните Джог-болл ВПРАВО (ВЛЕВО) на 1 позицию.

- Звуковой файл может быть быстро прокручен вперед/назад нажатием [▶▶] / [◀◀] на ПДУ во время воспроизведения. (Звук отсутствует при скоростной прямой или обратной перемотке.) (→ 30)
- Скорость воспроизведения возвращается в нормальный режим при достижении следующего файла.

## Для повтора воспроизведения

Установите [Repeat] на [1Music] или [All]. ②

[1Music]: Повторяется воспроизведение проигрывавшейся дорожки.

[All]: Повторяется воспроизведение всех дорожек (при выбранном списке записей, все дорожки из этого списка записей).

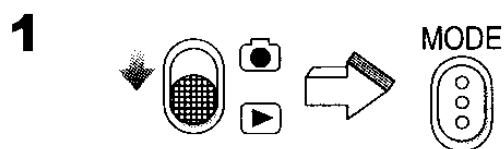

2

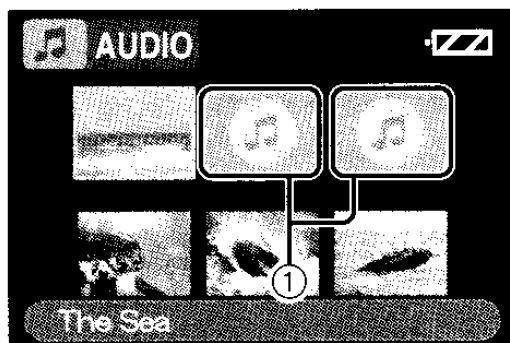
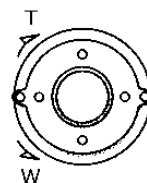

3

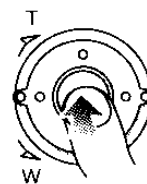

②

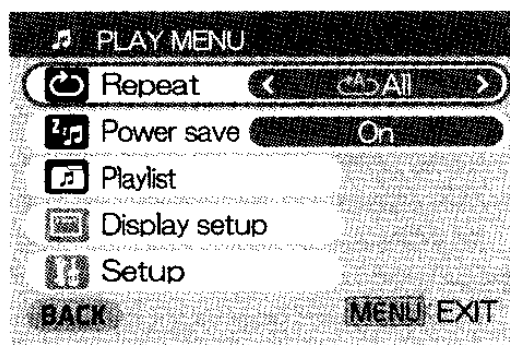

## ■ Выбор Списка Записей

Могут воспроизводиться списки записей, организованные с использованием SD-Jukebox Ver.4.

Выберите требуемый список записей в пункте [Playlist] данного меню. ①

## ■ Выбор требуемого качества звука

Качество музыки может быть выбрано с помощью поставляемого в комплекте ПДУ. (Используйте наушники, в противном случае звук можно не услышать.)

Нажмите кнопку [EQ] на ПДУ.

- При каждом нажатии кнопки [EQ] качество звука изменяется.

Нет индикации → [S-XBS] → [TRAIN] →  
Нет индикации

Нет индикации: Нормальный звук

[S-XBS]: Звук с ударными супербасами

[TRAIN]: Приятный для слуха звук с защитой от пропадания тонов

## Настройка громкости

Настройка уровня звука при воспроизведении фильмов, музыкальных файлов и речевых файлов.

**1** Поверните Рычажок Зум/Громкость в направлении [T] или [W].

- Появляется надпись [VOL]. ②
- Если Рычажок Зум/Громкость не приводится в действие в течение примерно 2 секунд, тогда индикация [VOL] автоматически исчезает.

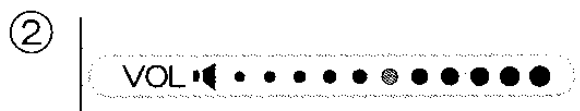
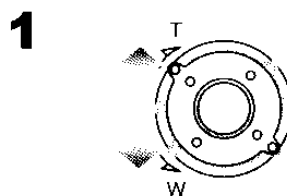
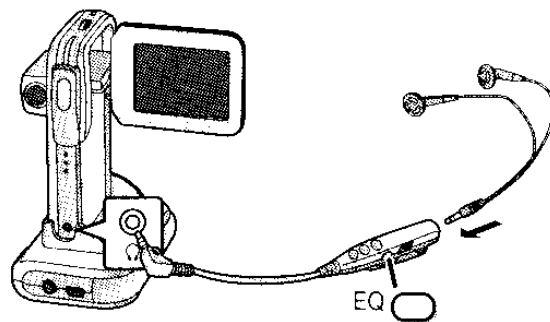

# Использование Пульты Дистанционного Управления/ Наушников

- 1** Подключите ПДУ к [  ] гнезду видеокамеры SD.
- 2** Вставьте штекер наушников в подключенный ПДУ, если это необходимо.

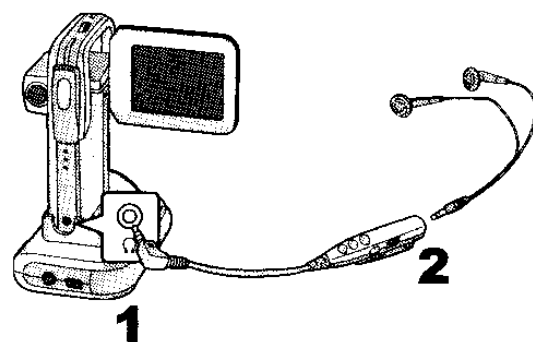

## ■ Работа с ПДУ

- 1** [—VOL+]: Настраивает громкость. (Операция Цифровой Зум выполняться не может.)
- 2** [▶/■]/[●]: Записывает/Останавливает запись изображения или звука в режиме [📷].  
Воспроизводит/Останавливает воспроизведение файлов в режиме [▶].
- 3** [▶▶]: Выбирает следующий файл или скоростную прямую перемотку файлов.
- 4** [◀◀]: Выбирает предыдущий файл или скоростную обратную перемотку файлов.
- 5** [▶HOLD]: Блокирует кнопку в ПДУ.
- 6** [EQ]: Выбирает качество звука музыкальных файлов. (→ 29)

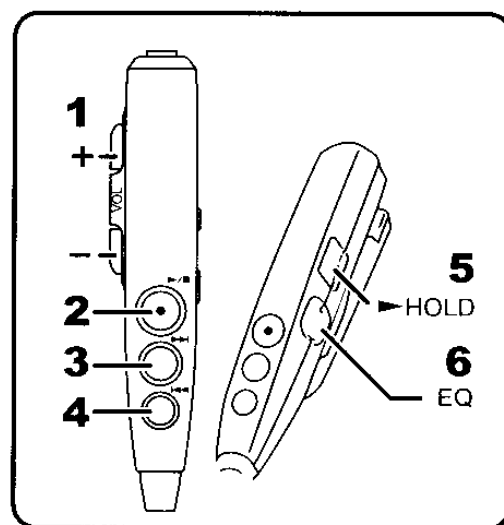

- Наушники не могут непосредственно подключаться к основному устройству.
- Если ПДУ подключен, звука из громкоговорителя не будет.
- Используйте только поставляемый в комплекте ПДУ.
- Когда видеокамера SD выключена, Вы можете включить ее нажатием кнопки [▶/■]/[●] на ПДУ.
- [EQ] активизируется только при воспроизведении музыкальных файлов.
- Используйте поставляемые в комплекте наушники или же наушники, у которых длина шнура не более 3 метров.

# Усложненные функции

## Функция Цифровой Зум

**1** Установите переключатель режима Запись/

Воспроизведение на [  ] и установите режим работы на [PICTURE] или [MPEG4].

**2** Поверните Рычажок Зум/Громкость в направлении [T] или [W].

- Изображение увеличивается по 1 шагу поворотом Рычажка Зум/Громкость в направлении [T] до 3 шагов. (Максимум: 2.5 ×) и уменьшается по 1 шагу поворотом Рычажка Зум/Громкость в направлении [W]. (Минимум: 1 ×)

- В следующих случаях значение Зум возвращается на 1 ×.

- Выключение питания.
- Установка переключателя режим Запись/ Воспроизведение на [  ].

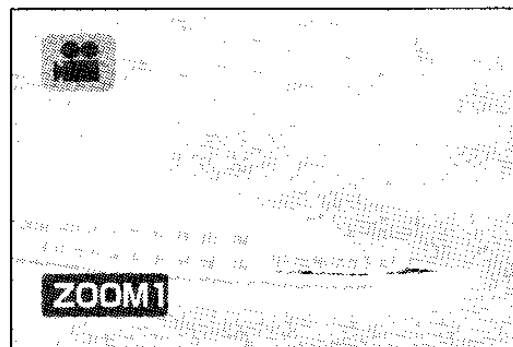
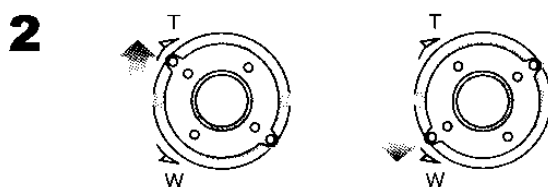
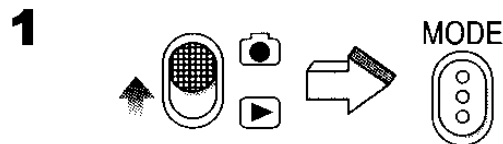

## Функция Ночное Видение

Эта функция позволяет Вам записывать ярче цветные изображения в темных местах.

**1** Установите переключатель режима Запись/

Воспроизведение на [  ] и установите режим работы на [MPEG4].

**2** Нажмите кнопку [NIGHT VIEW].

- Появляется надпись [  ] и изображение становится ярче.
- Нажмите снова кнопку [NIGHT VIEW], чтобы восстановить режим Нормальной Записи.

- Функция Ночное Видение срабатывает за счет удлинения времени запоминания сигнала (экспозиции) сенсором изображений CCD. При этом некоторое ухудшение изображения нормально. Это не является неисправностью. Это может включать в себя:

- Воспроизведение движения может проявляться как бы с выпадением отдельных кадров.
- "Точки" света, обычно невидимые, могут оказаться видимыми в условиях яркой освещенности.

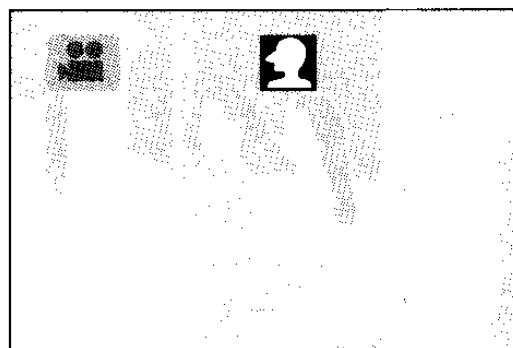
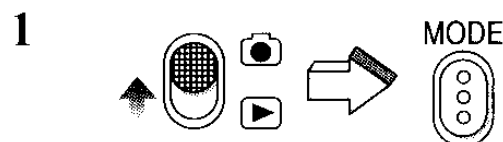

- В следующих случаях функция Ночное Видение отменяется.

- Выключение питания.
- Установка переключателя Запись/ Воспроизведение на [  ].
- Установка режима работы на [VOICE].



# Функция Компенсация Обратной Засветки

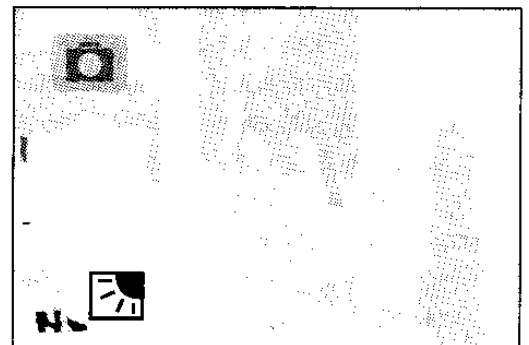
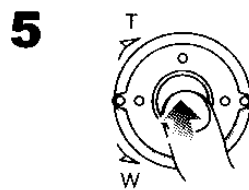
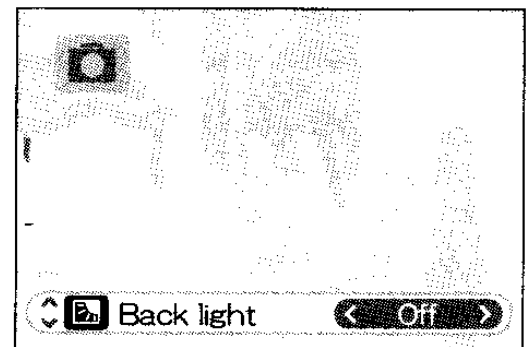
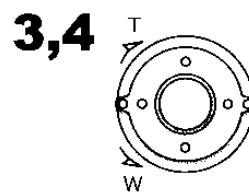
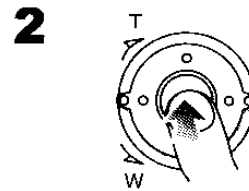
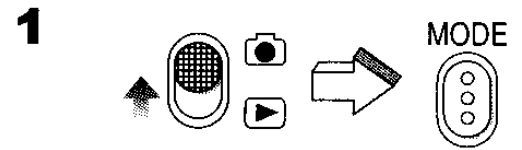

Эта функция предотвращает записываемый объект от слишком темной записи при обратной засветке. (Обратной Засветкой называется свет, который создает засветку из точки, расположенной сзади записываемого объекта.)

- 1** Установите переключатель режима Запись/ Воспроизведение на [  ] и установите режим работы на [ PICTURE ] или [ MPEG4 ].
  - 2** Нажмите Джог-болл на 1 секунду или более.
    - Появляется экран меню редактирования.
  - 3** Вращайте Джог-болл ВВЕРХ или ВНИЗ пока не отобразится [ Back light ].
  - 4** Вращайте Джог-болл ВЛЕВО или ВПРАВО для выбора [ On ].
  - 5** Нажмите Джог-болл.
    - Появится значок [  ].
    - Установите [ Back light ] на [ Off ], чтобы восстановить режим Нормальная Запись.
- Если устройство не используется примерно в течение 3 секунд, экран меню редактирования автоматически исчезнет.
  - В следующих случаях функция Компенсация Обратной Засветки отменяется.
    - Выключение питания.
    - Установка переключателя режима Запись/ Воспроизведение на [  ].



# Настройка Баланса Белого

Видеокамера SD производит настройку Баланса Белого автоматически. Однако, в зависимости от сцены и условий освещения, автоматический Баланс Белого может оказаться неспособным выявить естественные цвета. В таких случаях, Баланс Белого может быть настроен вручную.

- 1** Установите переключатель режима Запись/ Воспроизведение на [  ] и установите режим работы на [PICTURE] или [MPEG4].
- 2** Нажмите Джог-болл на 1 секунду или более.
  - Появляется экран меню редактирования.
- 3** Вращайте Джог-болл ВВЕРХ или ВНИЗ пока не отобразится [White balance].
- 4** Наведите видеокамеру SD на белый объект, занимающий весь экран (например, на белый лист бумаги).
- 5** Вращайте Джог-болл ВЛЕВО или ВПРАВО, чтобы выбрать [  Set mode].
- 6** Нажмите Джог-болл и отобразится значок [  ].
  - Установите [White balance] на [Auto], чтобы восстановить автоматическую регулировку.

- Если устройство не используется примерно в течение 3 секунд, экран меню редактирования автоматически исчезнет.
- В следующих случаях Настройка Баланса Белого возвращается к автоматической настройке
  - Выключение питания.
  - Установка переключателя Запись/ Воспроизведение на [  ].

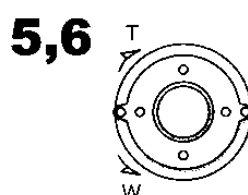
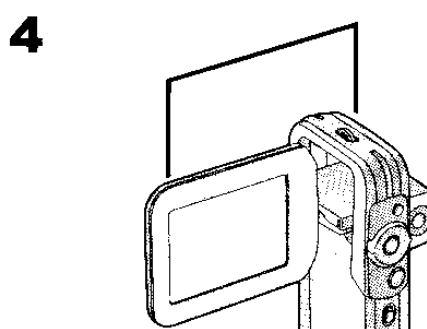
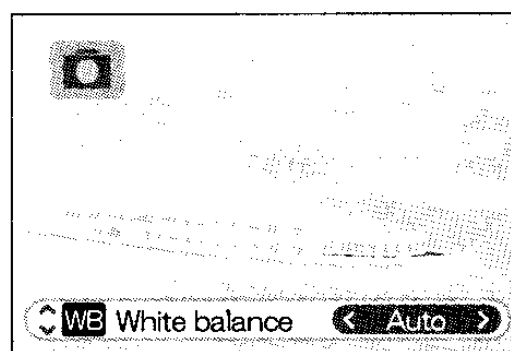
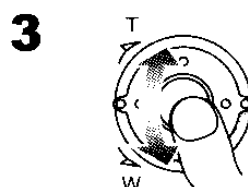
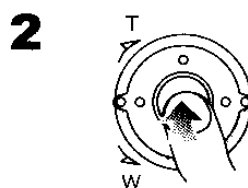
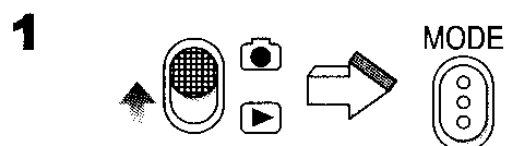

# Стирание файлов, записанных на Карте Памяти

Пользуясь видеокамерой SD, Вы можете стирать файлы, записанные на Карте Памяти. После того, как файлы были стерты, они не могут быть восстановлены.

- 1** Воспроизведите файл, который должен быть стерт или приостановите его.  
(→ 23, 25, 27)
- 2** Нажмите кнопку [MENU].
  - Появляется экран меню редактирования.
- 3** Вращайте Джог-болл ВВЕРХ или ВНИЗ, пока не отобразится [Erase card file].
- 4** Поверните Джог-болл ВЛЕВО или ВПРАВО, чтобы выбрать [Yes].
- 5** Нажмите Джог-болл.
  - Стертые файлы не могут быть восстановлены.
  - Выбранный файл стирается с Карты Памяти.
  - Если выбрано [No], выбор файлов отменяется.
  - После выполнения стирания файла, отображение возвращается в состояние экрана содержания файлов.

## ■ Чтобы стереть все файлы

- 1** Установите переключатель режима Записи/Воспроизведение на [▶] и далее установите на требуемый режим работы.
- 2** Нажмите кнопку [MENU].
- 3** Выберите [Card editing] и нажмите Джог-болл.
- 4** Выберите [Erase all files] и нажмите Джог-болл.
  - Появляется подтверждающее сообщение.
- 5** Выберите [Yes] и нажмите Джог-болл.

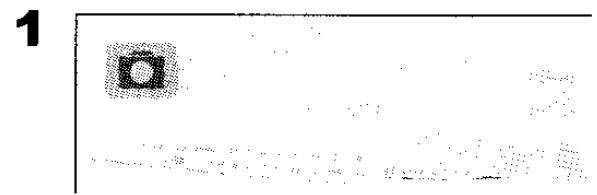

**3,4,5**

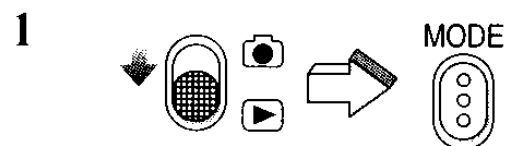
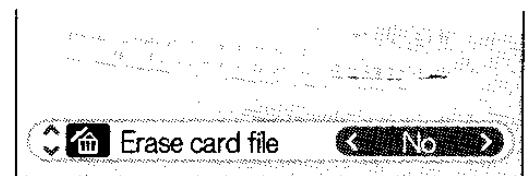
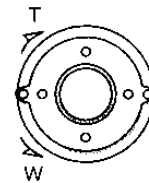

**3,4,5**

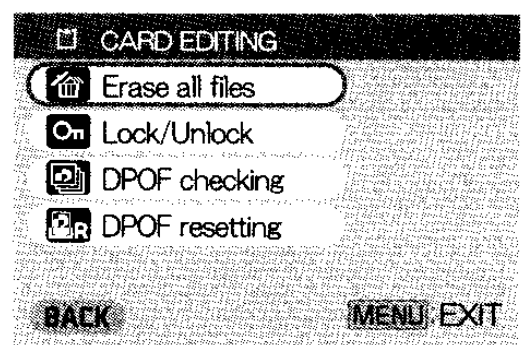
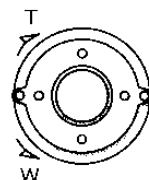

# Выполнение защиты файлов (Файла Защита)

Ценные файлы, записанные на Карте Памяти, должны быть заблокированы для предохранения от случайного стирания.

- 1** Воспроизведите файл, который должен быть заблокирован или приостановите его. (→ 23, 25, 27)
- 2** Нажмите кнопку [MENU].
  - Появляется экран меню редактирования.
- 3** Вращайте Джог-болл ВВЕРХ или ВНИЗ пока не отобразится [Lock/ Unlock].
- 4** Поверните Джог-болл ВЛЕВО или ВПРАВО, чтобы выбрать [Lock].
- 5** Нажмите Джог-болл.
  - Выбранный файл блокируется, и выбранные файлы помечаются значком [On].

- **Чтобы снять Защиту Файлов**  
Выберите [Unlock] в вышеприведенном Шаге 4.
  - Значок [On] исчезнет.

- **Чтобы заблокировать все файлы**

- 1** Установите переключатель режима Записи/ Воспроизведение на [▶] и установите требуемый режим работы.
- 2** Нажмите кнопку [MENU].
- 3** Выберите [Card editing] и нажмите Джог-болл.
- 4** Выберите [Lock/Unlock] и нажмите Джог-болл.
  - Появляется подтверждающее сообщение.
- 5** Выберите [Lock] и нажмите Джог-болл.
  - Чтобы разблокировать все файлы, выберите [Unlock] и нажмите Джог-болл.

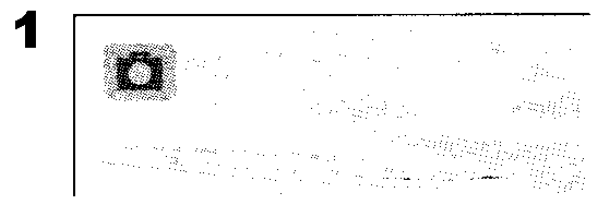

**3,4,5**

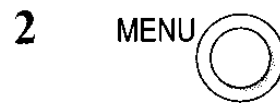
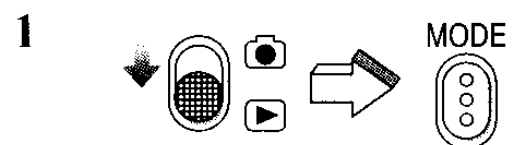
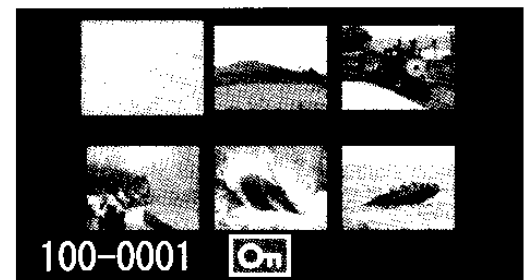
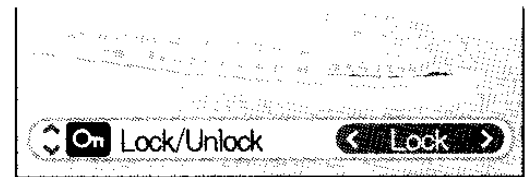
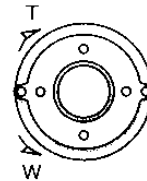

**3,4,5**

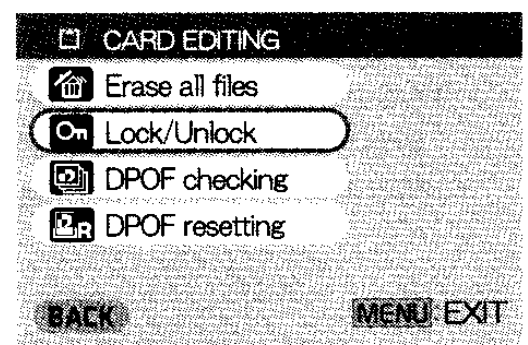
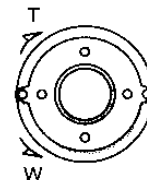

# Запись данных по распечатке на Карту Памяти (Установка DPOF)

Данные по Настройке Распечатки DPOF (Настройка DPOF), такие как, например, число распечатываемых кадров, могут быть записаны на Карте Памяти.

- 1** Воспроизведите неподвижный кадр, у которого вы хотите изменить настройки DPOF. (→ 23)
- 2** Нажмите кнопку [MENU].
  - Появляется экран меню редактирования.
- 3** Вращайте Джог-болл ВВЕРХ или ВНИЗ, пока не отобразится [DPOF print].
- 4** Вращайте Джог-болл ВЛЕВО или ВПРАВО для установки числа распечатываемых кадров.
- 5** Нажмите Джог-болл.
  - Когда настройка DPOF установлена на 1 или большее значение появляется значок [  ].

## Отмена всех настроек DPOF

- 1** Установите переключатель режима Записи/Воспроизведение на [  ] и выберите режим работы на [PICTURE].
- 2** Нажмите кнопку [MENU].
- 3** Выберите [Card editing] и нажмите Джог-болл.
- 4** Выберите [DPOF resetting] и нажмите Джог-болл. ①
  - Появляется подтверждающее сообщение.
- 5** Выберите [Yes] и нажмите Джог-болл.

- Чтобы проверить настройку DPOF в режиме Показ Слайдов**  
Выберите [DPOF checking] в Шаге 4 вышеописанной процедуры “Отмена всех настроек DPOF” и нажмите Джог-болл. ②
  - Кадры, настроенные при помощи DPOF, отображаются друг за другом в течение приблизительно 3 секунд каждый.

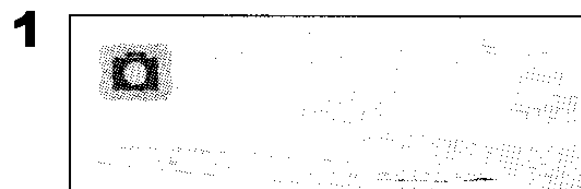

**3,4,5**

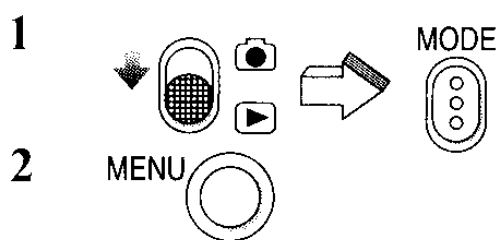
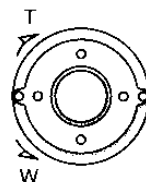

**3,4,5**

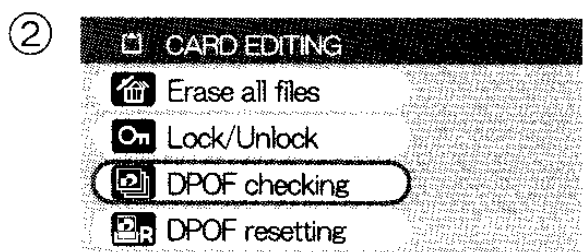
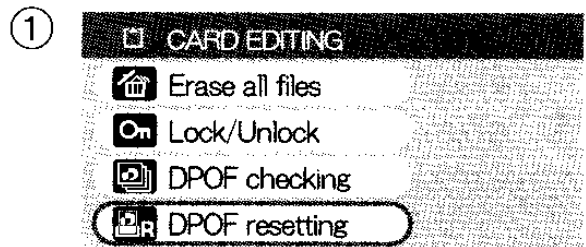
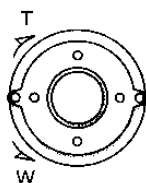

# Воспроизведение кадров друг за другом (Покадровый показ слайдов)

Воспроизведение неподвижных кадров, основанное на данных Показа Слайдов, устанавливаемом Программным продуктом SD-MovieStage Ver.2.5 (входит в комплект поставки).

**1** Установите переключатель режима **Запись/Воспроизведение** на [  ] и установите режим работы на [PICTURE].

**2** Нажмите кнопку [MENU].

**3** Выберите [P. Slide show] и нажмите Джог-болл.

- Начинается Покадровый Показ Слайдов.
- Кадры, настроенные при помощи SD-MovieStage Ver. 2.5, отображаются поочередно, каждый приблизительно на 3 секунды, после чего Покадровый Показ Слайдов останавливается.
- Нажмите Джог-болл, чтобы остановить Покадровый Показ Слайдов.
- Поверните Джог-болл ВНИЗ, чтобы приостановить Покадровый Показ Слайдов. (Поверните Джог-болл ВВЕРХ, чтобы восстановить воспроизведение.)

## ■ Создание Данных Покадрового Показа Слайдов при помощи SD-MovieStage Ver.2.5

- 1** Инсталлируйте SD-MovieStage Ver.2.5 на Вашем персональном компьютере. (→ 44)
- 2** Вставьте Карту Памяти в видеокамеру SD и подключитесь к персональному компьютеру.
- 3** Запустите SD-MovieStage Ver.2.5. (Просьба обращаться к Руководству в формате PDF по SD-MovieStage Ver.2.5 за получением дополнительной информации.)

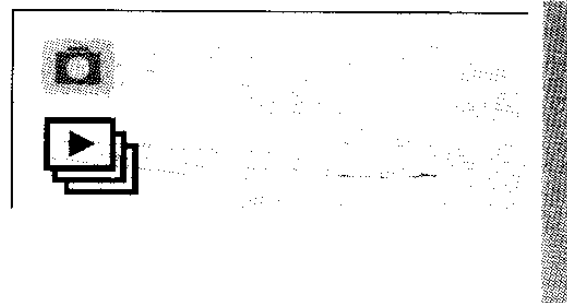
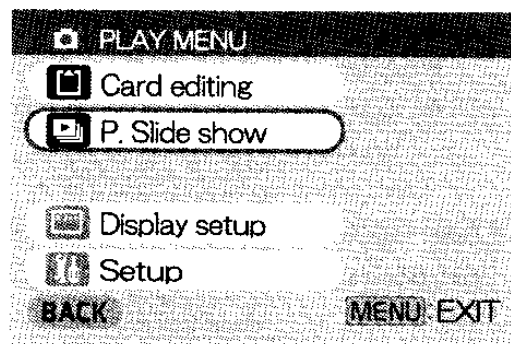
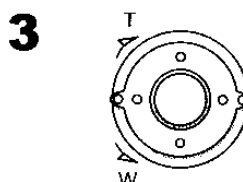

# Форматирование Карты Памяти

Если Карта Памяти становится нечитаемой видеокамерой SD, ее повторное использование может быть обеспечено за счет форматирования. Форматирование стирает все данные, записанные на этой Карте Памяти.

**1** Установите переключатель режима Записи/ Воспроизведение на [  ].

**2** Нажмите кнопку [MENU].

**3** Выберите [Setup] и нажмите Джог-болл.

**4** Выберите [Format card] и нажмите Джог-болл.

- Появляется подтверждающее сообщение.

**5** Выберите [Yes] и нажмите Джог-болл, чтобы произвести форматирование.

- Выполняется форматирование.

- Если выбрано [No], то форматирование Карты Памяти отменяется.

- Как правило, необходимости в форматировании Карты Памяти не возникает.

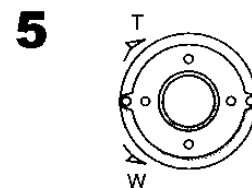
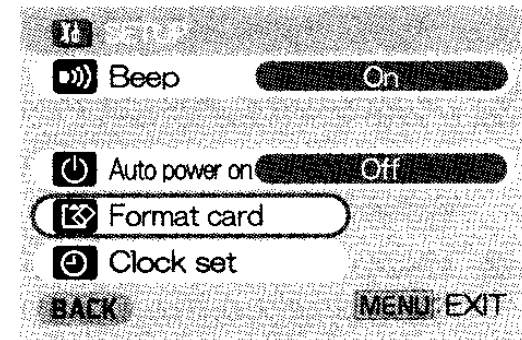
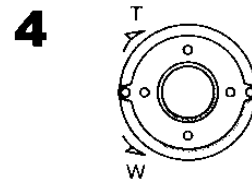
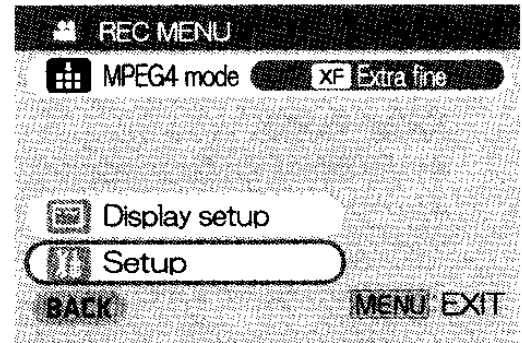
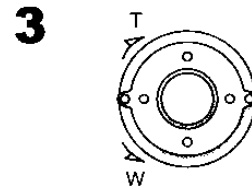
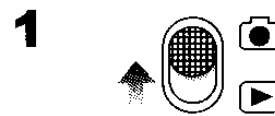

## Воспроизведение на внешнем устройстве

После соединения видеокамеры SD, находящейся в USB-базе, со внешним устройством, записанную на видеокамеру информацию можно воспроизвести на внешнем устройстве, например на теле- или аудиотехнике.

- 1** Выключите видеокамеру SD и поместите ее в USB-базу. (→ 10)
- 2** Подключите гнездо [A/V OUT] USB-базы ко входным гнездам AV на внешнем устройстве ②, используя поставляемый в комплекте AV-кабель ①.
  - Перед подключением AV-кабеля выключите видеокамеру SD.
- 3** Включите видеокамеру SD и установите переключатель режима **Запись/Воспроизведение** на [▶] и затем установите необходимый режим работы.
- 4** Нажмите кнопку [MENU] и затем выберите [Setup] и нажмите Джог-болл.
- 5** Установите [Output select] на [Line] и нажмите кнопку [MENU].
  - Если видеокамера SD снята с USB-базы, [Output select] нельзя установить на [Line].
- 6** Выберите файл для просмотра и нажмите на Джог-болл.

- При соединении, описанном в данном пункте, громкоговоритель или стереонаушники нельзя использовать.
- Независимо от установок, размер показа на внешнем устройстве ограничен до [Normal].
- Если видеокамера SD отключается от USB-базы во время воспроизведения фильмов MPEG4, тогда это воспроизведение будет остановлено.
- Если видеокамера SD снята с USB-базы, [Output select] автоматически устанавливается на [LCD].

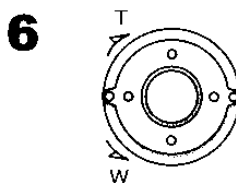
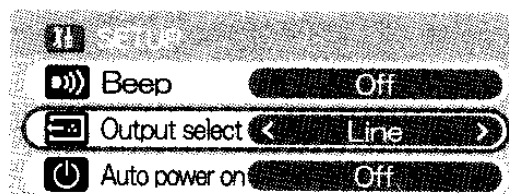
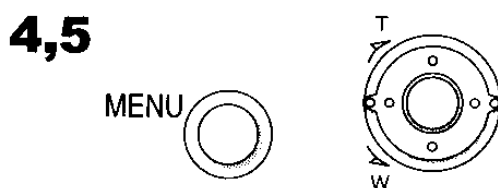
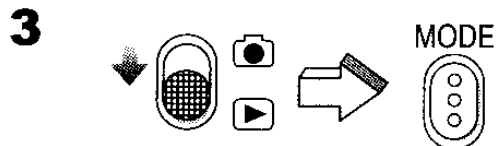
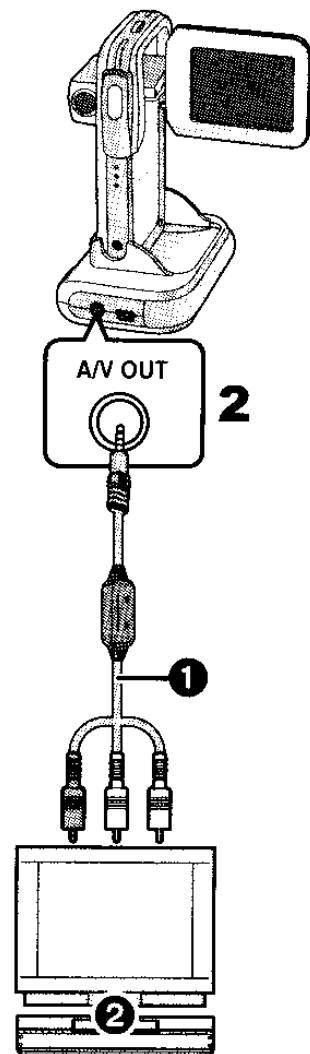

# Работа на персональном компьютере

## О поставляемых программных продуктах

### ■ О поставляемых Программных продуктах

Видеокамера SD поставляется со следующим программным обеспечением: SD-Jukebox Ver.4, SD-MovieStage Ver.2.5 и USB драйвером, чтобы позволить использование видеокамеры SD с персональным компьютером. Используя эти программные пакеты, Вы сможете записывать высококачественную музыку, которую можно будет воспроизводить в [AUDIO] режиме видеокамеры SD (SD-Jukebox Ver.4), компоновать кадры на Карте Памяти, а также сокращать и редактировать фильмы (SD-MovieStage Ver.2.5). Для того чтобы знать, как пользоваться данными Программными продуктами, просим прочитать Руководства в формате PDF, устанавливаемые вместе с этими Программными продуктами. Настоящее Руководство по эксплуатации описывает только, как установить и запустить Программный продукт, а также как подключать видеокамеру SD к персональному компьютеру. **Установите USB-драйвер перед подключением видеокамеры SD к персональному компьютеру.**

Программный продукт SD-Jukebox содержит в себе технологию защиты авторских прав, где используется технология специальной кодировки для защиты авторских прав, чтобы обеспечить здоровое развитие музыкальной культуры и защитить права легальных покупателей.

Таким образом, имеет место применение следующих ограничений:

- Программный продукт SD-Jukebox записывает музыкальные данные в специально закодированной форме на Ваш жесткий диск. Закодированная музыка не может быть перемещена/скопирована в другие папки, дисководы, а также на другие персональные компьютеры для дальнейшего пользования.
- В процессе специального кодирования используется уникальная информация, присущая только процессору Вашего персонального компьютера и дисководу жесткого диска. Следовательно, если процессор или дисковод жесткого диска будет заменен, ранее созданные музыкальные данные не будут более пригодны для пользования.
- SD-Jukebox не может воспроизводить или записывать музыкальные CD, у которых нет маркировки  на этикетке.

- При осуществлении каждой попытки установить программный продукт, который будет соответствующим образом работать на большинстве персональных компьютеров, ранее установленный Программный продукт и уникальное аппаратное оборудование в данном ПК могут время от времени вызывать сбои в работе.
- Программные продукты USB Driver, SD-MovieStage Ver.2.5 и SD-Jukebox Ver.4 не могут использоваться в Microsoft Windows 3.1, Windows 95, Windows 98, Windows NT и Macintosh.
- Функционирование в модифицированных (после апгрейда) операционных системах не гарантируется.
- Работа в иных, кроме предварительно установленной, операционных системах не гарантируется.
- Многозагрузочные оболочки не поддерживаются.
- Эти приложения программного продукта могут использоваться только пользователями, имеющими уровень доступа системного администратора (Administrator).
- Данный программный продукт существует на английском, немецком и французском языках.
- При работе с персональным компьютером, имеющим ОС на языке, не являющимся английским, немецким или французским, установленные приложения и Руководство в формате PDF представляют английскую версию. Просим обращаться к Руководству формата PDF за получением версии на соответствующем Вам языке на входящем в комплект поставки CD-ROM. (В наличии имеются испанская, итальянская и упрощенная китайская версии.)
- Используемые для подключения разветвитель USB или USB-карта не гарантируют нормальной работы. Воспользуйтесь приложенным USB-кабелем для прямого подключения к персональному компьютеру.

- **Перед инсталляцией (или деинсталляцией) выйдите из всех остальных приложений. Если пусковая программа для инсталляции не активизировалась автоматически после того, как вы вставили CD-ROM в дисковод CD-ROM персонального компьютера, дважды кликните курсором по иконке CD-ROM в окне [My Computer].**
- **Для получения инструкций по эксплуатации, просьба прочесть руководство формата PDF на CD-ROM. Чтобы прочесть руководство формата PDF, вы должны иметь программный продукт Adobe Acrobat Reader 5.0 или более новую его версию. Если Adobe Acrobat Reader не установлен на вашем персональном компьютере, пожалуйста, установите его при помощи специальной программы.**
- Microsoft®, Windows®, Windows Media™, Windows NT® и DirectX® представляют собой либо торговые марки, либо регистрируемые торговые марки, принадлежащие Microsoft Corporation в США и/или других странах.
- Intel®, Pentium® и Celeron® представляют собой либо торговые марки, либо регистрируемые торговые марки, принадлежащие Intel Corporation в США и/или других странах.
- Adobe®, Adobe Acrobat® и Acrobat Reader® представляют собой либо торговые марки, либо регистрируемые торговые марки, принадлежащие Adobe Systems Incorporated в США и/или других странах.
- Технология распознавания музыки и иные относящиеся к ней данные предоставлены компанией Gracenote® и службой распознавания музыки Gracenote CDDB®. Gracenote представляет собой отраслевой стандарт в технологии распознавания музыки и поставки соответствующего ей контента. За получением дополнительной информации посетите сайт [www.gracenote.com](http://www.gracenote.com).
- CD и относящиеся к музыке данные от Gracenote, Inc., копирайт © 2000-2003 Gracenote. Gracenote CDDB® Client Software, копирайт 2000-2003 Gracenote. Этот продукт и служба могут подпадать под описание одного или более из следующих патентов США: #5,987,525; #6,061,680; #6,154,773, #6,161,132, #6,230,192, #6,230,207, #6,240,459, #6,330,593, а также иных патентов, как выданных, так и находящихся на рассмотрении.
- Gracenote и CDDB представляют собой регистрируемые торговые марки Gracenote. Словесный и шрифтовой логотип Gracenote, словесный логотип Gracenote, словесный и шрифтовой логотип CDDB, а также словесный логотип "Powered by Gracenote" представляют собой торговые марки Gracenote.
- Прочие наименования систем и продуктов, упоминаемые в настоящем Руководстве по эксплуатации обычно представляют собой регистрируемые торговые марки и торговые марки производителей, которые разработали затрагиваемые здесь системы или продукты.
- Содержание, полный состав или какая-либо копия настоящего Руководства по эксплуатации могут быть изменены без какого-либо извещения.
- Несмотря на то, что в качестве примера в настоящем Руководстве по эксплуатации приводятся экраны с текстами на английском языке (версия Windows XP), равным образом поддерживаются и иные языки.
- При инсталляции или пользовании настоящим Программным продуктом, укажите имя пользователя для [Administrator (computer administrator)] или любое иное имя пользователя, имеющего эквивалентные права. Затем зарегистрируйтесь под этим именем пользователя для инсталляции настоящего Программного продукта. (для Windows XP/2000 Professional) (Если Вы не имеете такого права, проконсультируйтесь с вашим системным администратором.)
- Полученные по лицензии патенты AAC (номера патентов США);

08/937,950	5,222,189	5,274,740	07/640,550	97/02874	5,592,584	08/557,046	5,197,087	5,581,654	5,717,821
5848391	5,357,594	5,633,981	5,579,430	98/03036	5,781,888	08/894,844	5,490,170	05-183,988	08/392,756
5,291,557	5,752,225	5 297 236	08/678,666	5,227,788	08/039,478	5,299,238	5,264,846	5,548,574	
5,451,954	5,394,473	4,914,701	98/03037	5,285,498	08/211,547	5,299,239	5,268,685	08/506,729	
5 400 433	5,583,962	5,235,671	97/02875	5,481,614	5,703,999	5,299,240	5,375,189	08/576,495	

## USB-драйвер

### ■ Системные требования для USB-драйвера

#### ОПЕРАЦИОННАЯ СИСТЕМА:

Microsoft Windows 98SE, Windows Me, Windows 2000 Professional, Windows XP Home Edition/Professional

#### Дисковод:

Дисковод CD-ROM

## SD-MovieStage

### ■ Характеристики SD-MovieStage Ver.2.5

- Фильмы формата MPEG4 (файлы формата ASF) и кадры (изображения формата JPEG), записанные на видеокамере SD, отображаются в виде мини-иконок и могут быть легко воспроизведены на персональном компьютере.
- Если фильмы формата MPEG4, записанные в режиме [Extra fine], воспроизводятся на персональном компьютере, должен быть инсталлирован SD-MovieStage Ver.2.5 (поставляемый в комплекте).
- Фильмы формата MPEG4 (файлы формата ASF) могут монтироваться-редактироваться.
- Фильмы, записанные на других цифровых видеоустройствах, могут быть конвертированы в фильмы для видеокамеры SD.
- Могут отправляться сообщения электронной почты с вложением фильмов.

### ■ Системные требования для SD-MovieStage Ver.2.5

#### ОПЕРАЦИОННАЯ СИСТЕМА:

Microsoft Windows 98SE, Windows Me, Windows 2000 Professional, Windows XP Home Edition/Professional

#### Центральный процессор:

Intel Celeron 466 Мгц или выше

#### Жесткий Диск:

350 МБ или более

#### RAM:

128 МБ или более (Windows 98SE, Me)

256 МБ или более (Windows 2000, XP)

#### Дисплей:

Цветонасыщенный (16-битовый) или более с разрешением в 800 × 600 пикселей или более

#### Звук:

Звуковая система совместимая с Windows

#### Дисковод:

Дисковод CD-ROM

#### Интерфейс:

USB порт, IEEE1394 (рекомендуется)

#### Прочее:

Указывающее устройство типа мышки или эквивалента мышки. Следующие программные продукты, помимо вышеуказанных оболочек:

Windows Media Player 6.4 или более поздний, Internet Explorer 5.5 или более поздний, DirectX 9.0b или более поздний.

- Поскольку порт IEEE1394 на видеокамере SD не обеспечен, ни передача, ни редактирование кадров с использованием порта IEEE1394 не поддерживаются.

# SD-Jukebox

## ■ Характеристики SD-Jukebox Ver.4

- Записывает высококачественную музыку на карте памяти SD, которая может быть впоследствии воспроизведена на видеокамере SD.
- Допускает создание Списка Записей, содержащего Ваши любимые дорожки. (Если выбран какой-либо Список Записей, то воспроизводятся дорожки только с этого Списка Записей.)
- Дает возможность связать кадр с музыкальными данными.

## ■ Системные требования для SD-Jukebox Ver.4

### ОПЕРАЦИОННАЯ СИСТЕМА:

Microsoft Windows 98SE, Windows Me, Windows 2000 Professional (Windows 2000 SP2 или более поздняя версия), Windows XP Home Edition/Professional

### Центральный процессор:

Intel Pentium II 333 МГц или выше (Windows 98SE, Me)

Intel Pentium III 500 МГц или выше (Windows 2000, XP)

### Жесткий Диск:

100 МБ или более

### RAM:

128 МБ или более (Windows 98SE, Me)

256 МБ или более (Windows 2000, XP)

### Дисплей:

Цветонасыщенный (16-битовый) или более с разрешением в 800 × 600 пикселей или более

### Звук:

Совместимый с Creative Sound Blaster 16 и колонками ПК

### Дисковод:

Дисковод CD-ROM (Должен поддерживать цифровую запись. Дисковод CD-ROM, подключенный через порт IEEE 1394 или USB может не обеспечить точную запись.)

### Интерфейс: USB порт

### Прочее:

Указывающее устройство типа мышки или эквивалента мышки. Следующие программные продукты, помимо вышеуказанных оболочек:

Internet Explorer 5.01 или более поздний, DirectX 8.1 или более поздний. Подключение к Internet, если используются функции CDDB.

- Части этого продукта защищены законом об авторском праве и предоставлены по лицензии от ARIS/SOLANA/4C.
- В некоторых оболочках персональных компьютеров, функция записи может быть заблокирована, не могут использоваться записанные музыкальные данные, а также могут проявиться иные несрабатывания. Просим заметить, что мы не несем ответственности за потерю ваших музыкальных данных, а также не несем иной прямой или косвенной ответственности.

# Инсталляция USB-драйвера

После инсталляции USB-драйвера видекамера SD будет распознана Вашим персональным компьютером.

Не подсоединяйте USB-кабель, пока не инсталлирован USB-драйвер.

**1** Вставьте поставляемый CD-ROM в дисковод CD-ROM персонального компьютера.

- Автоматически активизируется запускающая программа для инсталляции.

**2** Кликните по [USB Driver].

**3** Кликните по [Finish].

- После перезагрузки компьютера, USB-драйвер активизируется.

2

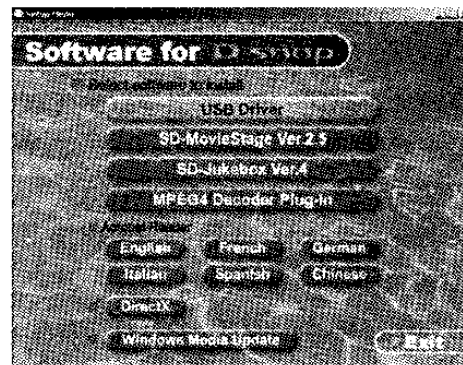

3

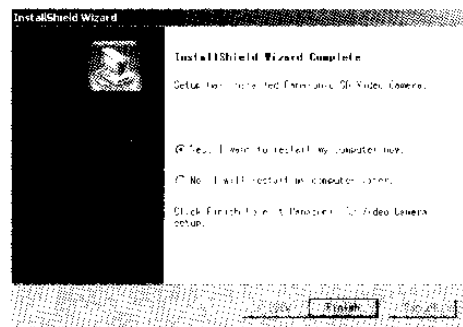

# Инсталляция SD-MovieStage Ver.2.5

• После инсталляции DirectX9.0b некоторые приложения, совместимые с более старой версией DirectX, могут неправильно работать.

**1** Вставьте поставляемый CD-ROM в дисковод CD-ROM персонального компьютера.

- Автоматически активизируется запускающая программа для инсталляции.

**2** Кликните по [SD-MovieStage Ver.2.5].

- После появления экрана [SD-MovieStage Ver.2.5], кликните по [Next].

**3** Внимательно прочтите Лицензионное соглашение и кликните [Yes], если Вы принимаете условия этого соглашения.

**4** Выберите Систему Видео.

- Выберите [NTSC] или [PAL] и кликните по кнопке [Next].

**5** Завершите инсталляцию в соответствии с инструкциями.

- Когда появится экран установки DirectX 9.0b, инсталлируйте его в соответствии указаниями на экране. (Неудача при инсталляции DirectX 9.0b сделает для Вас невозможным пользование программным продуктом SD-MovieStage Ver.2.5.) Мы рекомендуем пользоваться новой версией DirectX. Просим обращаться на вебсайт Microsoft для получения дополнительной информации по DirectX.

- После перезагрузки компьютера SD-MovieStage Ver.2.5 готов к работе.

2



3

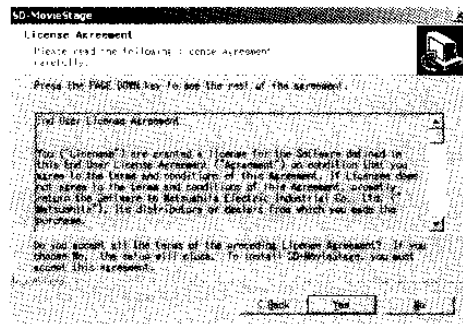

4

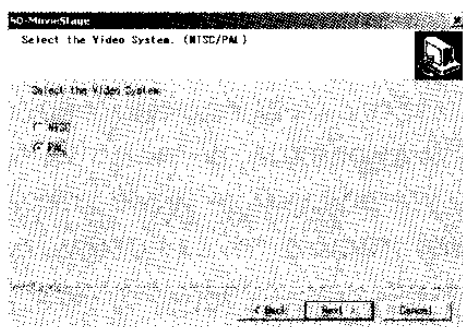

# Инсталляция SD-Jukebox Ver.4

- 1** Вставьте поставляемый CD-ROM в дисковод CD-ROM персонального компьютера.
  - Автоматически активизируется запускающая программа для инсталляции.
- 2** Кликните по [SD-Jukebox Ver.4].
  - Когда появится экран [Welcome], кликните [Next].
  - Если появляется сообщение, запрашивающее о том, имеете ли вы право распоряжаться данным персональным компьютером, кликните [OK] и продолжайте инсталляцию.
- 3** Внимательно прочтите Лицензионное соглашение и кликните [Yes], если Вы принимаете условия этого соглашения.
- 4** Введите Ваше имя и серийный №, записанный на упаковке CD-ROM, и кликните [Next].
- 5** Завершите инсталляцию в соответствии с инструкциями.
  - После того, как появится экран установки для Media Format 9, инсталлируйте Media Format 9 в соответствии с этим сообщением.
  - Когда появляется экран установки DirectX 9.0b, инсталлируйте его. (Если Вами используется прежняя версия DirectX 8.1, тогда неудача при инсталляции DirectX 9.0b сделает для Вас невозможным использование SD-Jukebox Ver.4.) Мы рекомендуем пользоваться новой версией DirectX. Просим обращаться на вебсайт Microsoft для получения дополнительной информации по DirectX.
  - После перезагрузки компьютера SD-Jukebox Ver.4 готов к работе.

2

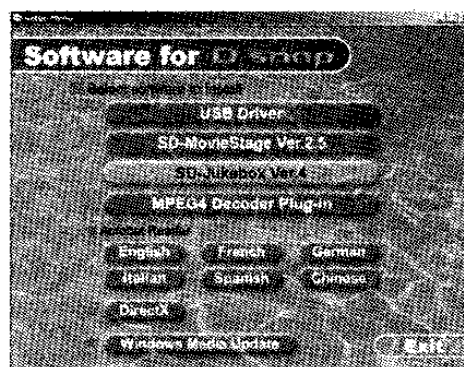

3

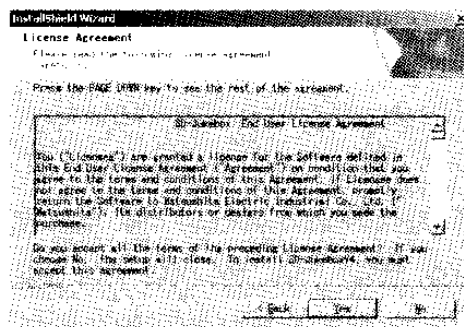

4

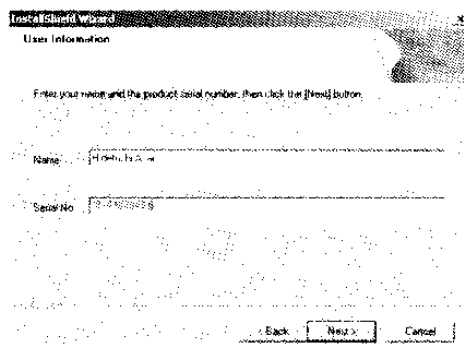

# Подключение к персональному компьютеру

- Подключите USB-кабель после инсталляции USB-драйвера.
- При подключении к ПК должны быть установлены как сетевой адаптер переменного тока, так и батарея. Только при совместном использовании они обеспечат пользование Вашей видеокамерой SD вместе с персональным компьютером.

**1** Поместите видеокамеру SD на USB-базу.  
(→ 10)

**2** Подключитесь к сетевому адаптеру ❶.  
(→ 10)

**3** Включите видеокамеру SD и установите переключатель режима Запись/  
Воспроизведение на [▶].

**4** Подключите [USB] порт ❷ USB-базы к USB-порту персонального компьютера ❸, используя поставляемый в комплекте USB-кабель ❹.

- Видеокамера SD работает как периферийное устройство персонального компьютера.  
(Функции видеокамеры SD деактивированы.)
- В окне [My Computer] появляется иконка [Removable disk].

При первом подключении видеокамеры SD.

- Появляется экран [Found New Hardware Wizard].

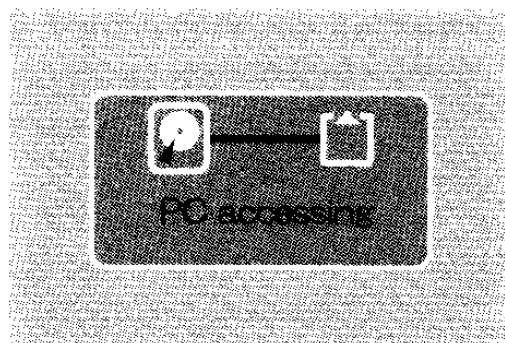
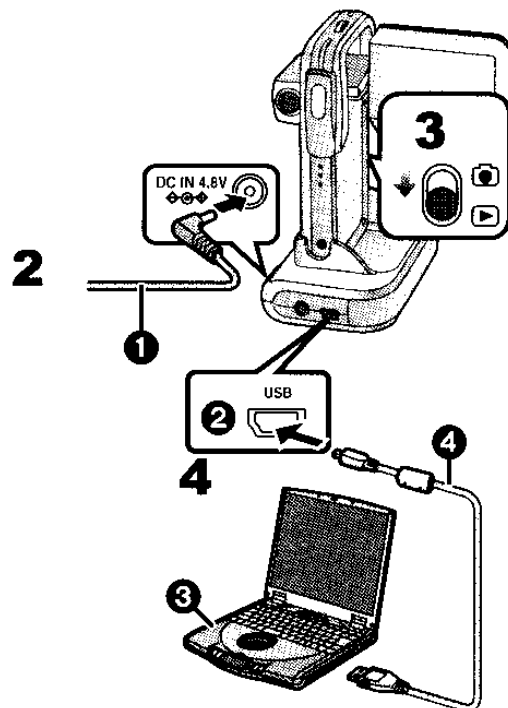

## Запуск программного обеспечения

### ■ Запуск SD-MovieStage Ver.2.5

**1** Выберите [Start] >> [All programs (programs)]>> [Panasonic]>> [SD-MovieStage]>> [SD-MovieStage].

### ■ Запуск SD-Jukebox Ver.4

**1** Выберите [Start]>> [All programs (programs)]>> [Panasonic]>> [SD-JukeboxV4]>> [SD-JukeboxV4].

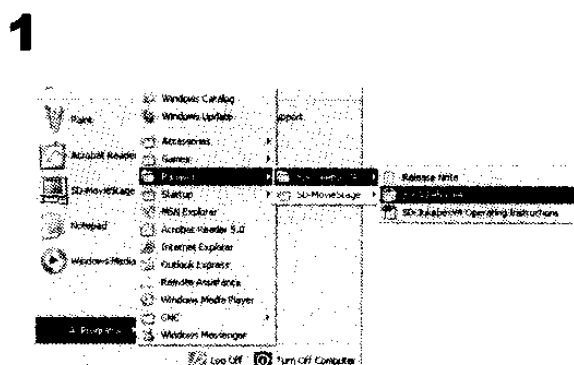
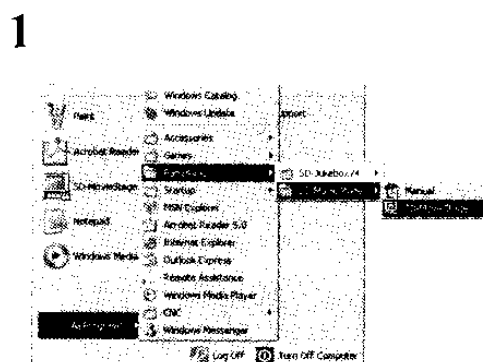

# Безопасное отключение USB-кабеля

Если вы пользуетесь Windows XP/2000, для отсоединения USB-кабеля применяйте нижеописанный метод.

Если вы пользуетесь Windows Me/98SE, убедитесь в том, что индикатор Питания/Доступа к Карте Памяти не мигает, после чего вытащите USB-кабель. (Держите видеокамеру SD во включенном состоянии.)

**1** Дважды кликните  на панели задач.

- Появляется диалоговое окно отключения аппаратного оборудования.

**2** Выберите [USB Mass Storage Device] и кликните [Stop].

**3** Кликните [OK].

- Кликните [OK], после чего Вы можете безопасно отсоединить кабель.



## Если вам больше не нужно программное обеспечение (Дезинсталляция)

**1** Выберите [Start] (>> [Settings]) >> [Control Panel].

**2** Дважды кликните по [Add/Remove Programs].

**3** Выберите Программный продукт, который должен быть деинсталлирован и кликните [Change/Remove].

- Процедура деинсталляции может изменяться в зависимости от Вашей ОС. Пожалуйста, обращайтесь к Руководству пользователя для Вашей ОС.

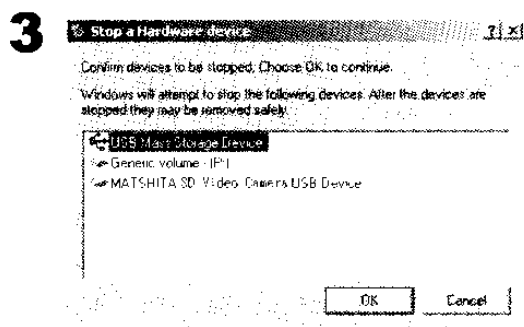
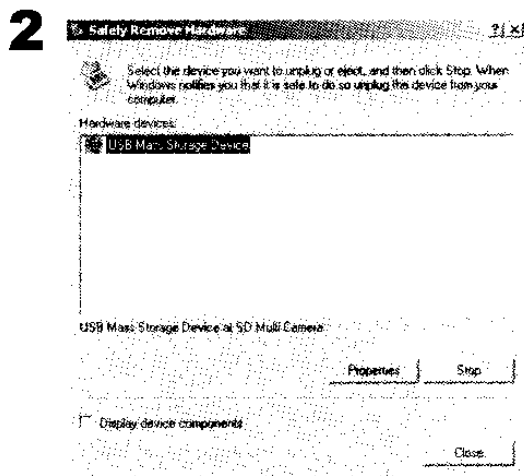
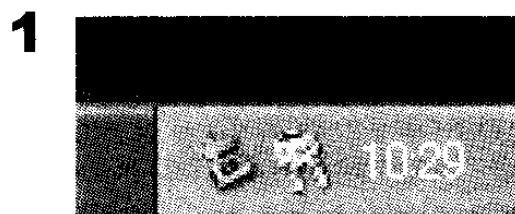

## Создание папки, когда Карта Памяти используется вместе с ПК

- Если Карта Памяти с данными, записанными видеокамерой SD вставлена в персональный компьютер, папки отображаются так, как это показано на рисунке. (Если имя файла и имя папки изменены на персональном компьютере с использованием Explorer и т.п., в этом случае для видеокамеры SD становится невозможным считывание данных, находящихся на этой Карте Памяти.)

- Использование SD-MovieStage Ver.2.5 для работы с файлами в Карте Памяти.

[DCIM]: Изображения (IMGA0001.JPG и т.п.) в этой папке записываются в формате JPEG. ([100-0001] или похожая индикация отображается на видеокамере SD.)

[MISC]: В этой папке находятся файлы, в которых DPOF Data установлено на изображение.

Данные показа слайдов, созданные SD-MovieStage Ver.2.5, находятся в этой папке. (AUTPLAY0.MRK и т.п.)

[SD\_AUDIO]: Папка, в которой хранятся файлы музыкальных данных (например, AOB001.SA1), записанные Программным продуктом SD-Jukebox Ver.4 (входит в комплект поставки).

[SD\_VIDEO]: Фильм формата MPEG4, записывается в формате ASF (MOL001.ASF и т.п.). Он может быть воспроизведен при помощи Windows Media Player 6.4 или более поздней версии. В силу его маленького размера, такой файл хорошо приспособлен для передачи данных через телефонную линию и т.п.

[SD\_VOICE]: Папка, в которой сохраняются файлы речевых данных (например, MOB001.VM1).

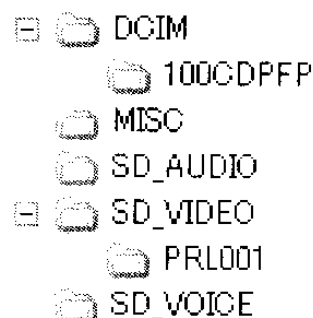

## Прочее

### Зарядка встроенной батареи для поддержания информации о дате и времени

В данной видеокамере имеется встроенная батарея, которая используется для сохранения памяти о дате и времени. Если при включении питания отображается [PRESS MENU TO SET CLOCK], то встроенная батарея может быть разряжена. Для зарядки используется следующая процедура:

- 1** Поместите видеокамеру SD на USB-базу и вставьте сетевой адаптер. (→ 10)
- 2** Выключите питание и оставьте видеокамеру SD в состоянии покоя приблизительно на 12 часов.

- После перезарядки встроенной батареи, настройте дату и время. (→ 20)
- Если встроенная батарея не разряжена, в момент покупки отображается надпись [PRESS MENU TO SET CLOCK].

**1**

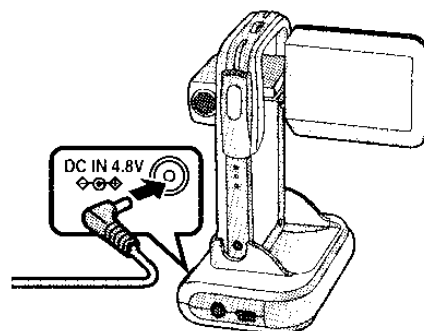

**2**



---

### После пользования

- 1** Выключите видеокамеру SD. (→ 15)
- 2** Закройте ЖК-монитор. (→ 13)
- 3** Вытащите Карту Памяти и Батарею. (→ 11, 12)
- 4** Положите видеокамеру SD в сумку-футляр.

# Индикация

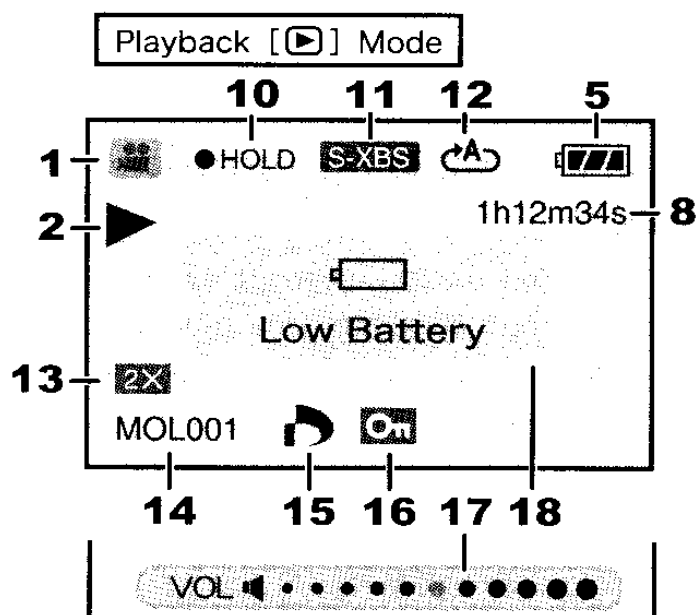
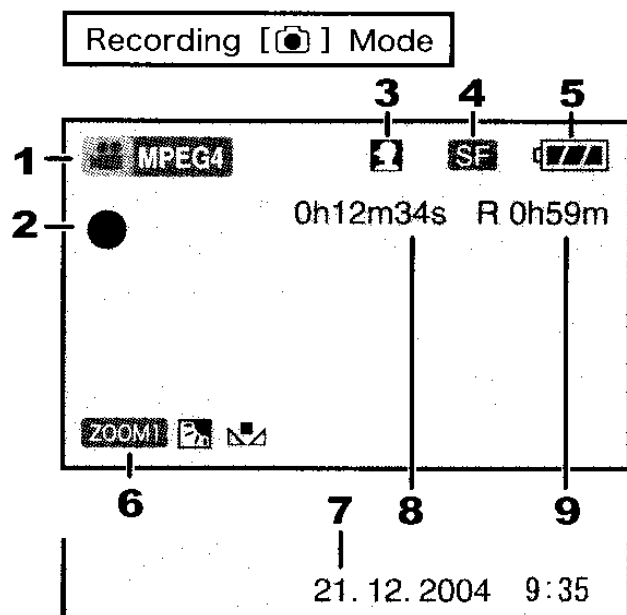

## 1 Режим Работы

- PICTURE** : Режим Кадра
- MPEG4** : Режим Фильма
- VOICE** : Режим Речи
- AUDIO** : Режим Звука

## 2 Индикация Состояния

### Режим Записи

- : Запись (→ 22, 24, 26)
- REVIEW: Проверка записанного изображения

### Режим Воспроизведения

- : Воспроизведение (→ 25, 27, 28)
- : Пауза (→ 25, 27, 28)
- : Подготовительное воспроизведение/Просмотровое воспроизведение (→ 25, 27, 28) (10-кратная скорость с × 10 и 60-кратная скорость с × 60 )
- : Показ слайдов (→ 23, 37)
- : Приостановка показа слайдов (→ 23, 37)
- ACCESS: Доступ к карте
- NO CARD: Нет карты
- NO FILE: Нет файла

## 3 Вспышка (→ 22)

- A: Авто
- : Включена

## НОЧНОЕ ВИДЕНИЕ (→ 31)

- : Режим Ночное Видение

## 4 Качество и размер изображения Режим [PICTURE]

- 1600 : Четко (Fine) (1600×1200)
- 1600 : Норма (Normal) (1600×1200)
- 1280 : Четко (Fine) (1280×960)
- 1280 : Норма (Normal) (1280×960)
- 640 : Четко (Fine) (640×480)
- 640 : Норма (Normal) (640×480)



## Режим [MPEG4]

- XF** : Сверхчетко (Extra fine)
- SF** : Суперчетко (Super fine)
- F** : Четко (Fine)
- E** : Экономно (Economy)

## 5 Остаток заряда батареи [ ]

По мере снижения уровня зарядки батареи, индикация изменяется. Если индикатор уровня зарядки батареи покажет , это значит, что батарея разрядится в течение нескольких минут. Перезарядите батарею. Значок может отображаться при использовании сетевого адаптера. Это нормально. (→ 11)

## 6 Функции камеры

- zOOM** : Цифровой Зум (→ 31)  
 : Режим Компенсации  
Обратной Засветки (→ 32)  
 : Установка Баланса  
Белого (→ 33)

## 7 Индикация Дата/Время(→ 20)

## 8 Индикация истекшего времени

0h00m00s

[  ] Режим Записи:

Истекшее время записи

[  ] Режим Воспроизведения:

Истекшее время воспроизведения

## 9 Индикация оставшегося времени для записи и оставшегося числа кадров

R 0:

Число оставшихся для записи кадров (Загорается красным, когда доходит до нуля.)

R 0h00m:

Оставшееся для записи время для фильмов MPEG4 или речи (VOICE) (Загорается красным цветом, когда доходит до 0h00m.)

## 10 Индикация о предупреждении неправильной работы Джог-болла (→ 14)

● HOLD: Предупреждение о неправильной работе.

## 11 Индикация качества звука (музыкальные файлы)

При нажатии кнопки [EQ] на ПДУ появляется информация о необходимости установки качества звука.

**S-XBS** : [S-XBS] режим

**TRAIN** : [TRAIN] режим

## 12 Повтор воспроизведения (→ 25, 28)

 : Повторяет все файлы (все дорожки)

 : Один файл (одна дорожка)

## 13 Зум во время воспроизведения (→ 23)

## 14 Имя файла (→ 23, 25, 27, 28)

## 15 Установка DPOF (→ 36)

## 16 Защита файлов (→ 35)

## 17 Громкость (→ 29)

## 18 Отображается текстом:

### [Low Battery]:

Батарея может быть разряжена.

Заменить ее на полностью заряженную батарею или перезарядить поставляемую батарею.

### [No Card]:

Карта Памяти не вставлена, или, возможно, вставлена неправильно.

### [Card full]:

Полностью использована емкость памяти. Сотрите любые ненужные файлы или произведите замену на новую Карту Памяти.

### [Card locked]:

Переключатель защиты от записи Карты Памяти установлен на [LOCK]. (→ 55)

### [Check card]:

Вновь вставьте Карту Памяти. Если надпись [Check card] продолжает отображаться, данная Карта Памяти несовместима или неприменима для Вашей видеокамеры. Видеокамера SD не может ее распознать.

Отформатируйте ее. (→ 38)

### [File locked]:

Вы попытались выполнить операцию стирания на заблокированном файле.

### [Please re-operate]:

Выключите и включите видеокамеру SD.

### [Please connect both AC adapter and battery.]:

При подключении видеокамеры SD к персональному компьютеру, убедитесь в том, что Вы используете как сетевой адаптор, так и батарею.

### [Set to PLAY mode]:

Перед подключением видеокамеры SD к персональному компьютеру при помощи USB-кабеля сдвиньте переключатель режима Запись/Воспроизведение на режим [  ].

### [! ]:

При записи крупного плана появилось предупреждение.

# Предупреждения пользователю

## ■ О видеокамере SD

Храните этот прибор вдали от намагниченного оборудования (таких как, например, микроволновая печь, телевизор, установки видеоигр, и т.п.).

- Если вы пользуетесь этим прибором на или вблизи телевизора, изображение и звук могут быть искажены за счет излучения электромагнитных волн.
- Не используйте камеру вблизи мобильных телефонов; это может привести к помехам, которые повлияют на качество изображения и звук.
- Записываемые данные могут быть повреждены, а изображения могут быть искажены под воздействием сильных магнитных полей, создаваемых громкоговорителями или мощными электромоторами.
- Излучение электромагнитных волн, генерируемых цифровыми схемами (включая микропроцессор) может негативно воздействовать на настоящий прибор, вызывая прерывания и помехи в изображениях и звуке.
- Если настоящий прибор получил воздействие со стороны намагниченного оборудования и не функционирует надлежащим образом, выключите питание и отключите батарею, а затем подключите ее вновь. После чего, включите питание.

**Не пользуйтесь этим прибором вблизи радиопередатчиков или линий высокого напряжения.**

- Если вы ведете запись вблизи радиопередатчиков или линий высокого напряжения, записываемые изображения и звуки могут получить негативное воздействие.

**Не допускайте разбрызгивания инсектицидов или агрессивных химикатов на этот прибор.**

- Если данное устройство будет обрызгано подобными химикатами, корпус камеры может быть поврежден, а внешняя поверхность может начать шелушиться.
- Не оставляйте на длительное время резиновые или пластиковые предметы в контакте с данным прибором.

**При пользовании этим прибором на пляже или в ином подобном месте не**

**допускайте попадания песка или пыли внутрь камеры.**

**Не допускайте попадания на данный прибор морской воды или иной другой жидкости.**

- Песок или пыль могут повредить данный прибор. Объектив может быть поцарапан, затемнен или могут появиться иные повреждения.
- Если данный прибор случайно забрызган морской водой, дождевыми каплями или дождевой пылью, протрите его хорошо отжатой тряпочкой, а затем протрите сухой тряпочкой.

**При переноске этого прибора принимайте меры предосторожности, чтобы не уронить и не ударить его.**

**Не носите этот прибор в кармане.**

- Внешний корпус может быть разрушен за счет сильного удара, и это может вызвать неисправность настоящего устройства. Храните настоящий прибор в сумке-футляре (входит в комплект поставки).

**Не применяйте бензин, растворитель или спирт для чистки данного устройства.**

- Перед чисткой настоящего устройства отстыкуйте батарею.
  - Корпус камеры может быть деформирован, а внешняя поверхность может подвергнуться шелушению.
  - Протирайте настоящий прибор мягкой, сухой тряпочкой. Для удаления стойких пятен проведите протирку тряпочкой, смоченной разбавленной водой моющим средством, а, заканчивая протирку, воспользуйтесь мягкой, сухой тряпочкой.
  - При использовании специальной салфетки с химической пропиткой, прочтите инструкцию для этой салфетки.
  - Стирайте пятна на объективе и ЖК-мониторе при помощи очищающей салфетки (входит в комплект поставки).
- Не оставляйте сетевой адаптер и батарею настоящего прибора в месте (особенно, под палящим солнцем или внутри автомобиля летом), где они могли бы подвергаться воздействию высоких температур.**
- При вышеупомянутых условиях, высокая температура может привести к течи, нагреву, возгоранию или взрыву батареи.

## ■ Об использовании данного прибора

- После длительной работы, данный прибор может нагреться. Это не является неисправностью.
- Включайте видеокамеру SD и работайте с ней не реже раза в 6 месяцев, даже если у вас нет планов воспользоваться ею.

## ■ О сетевом адаптере

- Обязательно пользуйтесь поставляемым сетевым адаптером.
- Если Вы пользуетесь сетевым адаптером вблизи радиоприемника (особенно при настройке на средних и длинных волнах), радиоприем может происходить в условиях помех. Держите сетевой адаптер на расстоянии 1 метра или более от радиоприемников.
- При работе сетевого адаптера, может раздаваться жужжание. Это нормально.
- После работы обеспечьте отключение сетевого шнура питания от сетевой розетки. (Если его оставить подключенным, останется потребление энергии сети на уровне примерно 0,3 Вт, но не более.)
- Всегда содержите чистыми электроды сетевого адаптера.

## ■ О батарее

### Характеристики батареи

Литиевая батарея представляет собой малогабаритную батарею с большой емкостью. Однако, если она охлаждается до низких температур (10 °C или ниже), время нормальной работы сокращается по сравнению с ее характеристиками, и она может перестать работать в нужном режиме. В этом случае, постепенно нагрейте эту батарею (например, в кармане), а затем вставьте ее непосредственно перед тем, как вы будете пользоваться данной камерой. (Пользуясь для нагрева батареи теплом Вашего тела, избегайте непосредственного контакта.)

## После пользования обеспечьте отстыковку батареи.

- Если она останется подключенной к настоящему прибору, небольшая доля энергии будет потребляться даже в том случае, если питание этого прибора выключено. Если она останется подключенной на длительное время, будет иметь место полная разрядка батареи. Такая батарея может оказаться непригодной для использования даже после ее зарядки.

## Имейте при себе запасные батареи, когда Вы пользуетесь этим прибором вне дома.

- В холодном месте, время записи будет короче.
- Отправляясь в дорогу, убедитесь, что Вы взяли поставляемый сетевой адаптер для зарядки батареи в посещаемых Вами местах.

## Если батарея упала, убедитесь в том, что ее клеммы не деформировались.

- Если подключаемая к настоящему изделию батарея будет иметь деформированные клеммы, она может повредить корпус видеокамеры SD.

## После пользования обеспечьте выемку батареи и карты, а также отключение вилки.

- Храните батарею в сухом прохладном месте при относительно стабильной температуре. (рекомендуемая температура: от 15 до 25 °C, рекомендуемая влажность: от 40 до 60%)
- Крайне высокие или низкие температуры сократят срок службы Вашей батареи.
- Если батарея содержится в жарких, влажных, задымленных или запыленных местах, ее клеммы могут проржаветь и вызывать неисправности.
- Храните батарею в полностью разряженном состоянии. В случае хранения батареи в течение длительного периода времени, мы рекомендуем регулярно заряжать ее раз в год и класть ее вновь на хранение лишь тогда, когда будет полностью разряжена ее емкость.

## Не бросайте батарею в огонь.

- Нагрев батареи может привести к ее взрыву.
- **Данная батарея имеет ограниченный срок службы.**  
Если время работы батареи резко упало, даже после выполнения полной зарядки, срок службы истек. Замените ее на новую батарею.

## ■ Конденсация

При пользовании камерой вне помещений в условиях холодной погоды, при Вашем возвращении в теплое место может образоваться запотевание камеры и объектива.

В случае конденсации объектив может запотеть, а камера может начать неправильно работать. Остерегайтесь образования конденсата и принимайте соответствующие защитные меры.

### Причины конденсации

Как показано ниже, конденсацию вызывают различия в температуре и влажности.

- Когда данный прибор вносится в теплое помещение с холодной улицы.
- Когда данный прибор вносится с улицы в автомобиль.
- При внезапном нагреве холодного помещения.
- Когда данный прибор непосредственно обдувается холодным воздухом из кондиционера.
- Во влажном месте.

### При обнаружении конденсата:

- Выключите питание и оставьте данный прибор в таком состоянии приблизительно на 1 час. Когда температура станет ближе к температуре окружающей среды, запотевание исчезнет естественным образом.
- Когда вы перемещаете данный прибор из холодного места в теплое место, положите эту камеру в пластиковый мешок, дождитесь пока камера нагреется, а затем выньте ее из этого мешка.

## ■ О ЖК-мониторе

- При резких изменениях температуры, на ЖК-мониторе может образоваться конденсат. Протрите его чистящей салфеткой (входит в комплект поставки).
- Не нажимайте на ЖК-монитор с силой. Это может привести к образованию неровностей и неисправностям монитора.
- Когда объектив наведен на объект с высокой контрастностью, изображение может выглядеть неправильным, а также могут появиться повторы изображений на ЖК-мониторе. Это не является неисправностью.
- Если, при включении питания, данный прибор сильно охлажден, изображение на ЖК-мониторе сначала выглядит несколько темнее, чем обычно. Однако, по мере роста внутренней температуры, оно вернется к нормальной яркости.

При изготовлении экрана ЖК-монитора применяется исключительно высококачественная технология. Данный монитор характеризуется общим числом приблизительно в 117.600 пикселей. Результатом является около 99,99% активных пикселей со всего 0,01% неактивных пикселей. Однако это не является неисправностью и не влияет на записываемое изображение.

## ■ Об объективе

- Не прикасайтесь к объективу. Протирайте видеокамеру SD чистящей салфеткой (входит в комплект поставки) при загрязнении объектива. Не вытирайте пятна на объективе острыми предметами. Объектив может быть поцарапан или сломан.
- Если объектив запотел, выключите видеокамеру SD и оставьте видеокамеру SD в таком состоянии приблизительно на 1 час. Когда температура объектива станет ближе к температуре окружающей среды, запотевание исчезнет естественным путем.

## ■ О Карте Памяти

При мигающем индикаторе Питание/Доступ к Карте (при выполнении считывания с Карты) нельзя ни удалять Карту, ни выключать питание, ни подвергать ее воздействию вибрации или удара.

Не оставляйте Карту в таких местах, где она может подвергаться воздействию высоких температур или прямого солнечного света, а также в таких местах, где вероятно появление электромагнитных волн или статического электричества. Не сгибайте ее, не роняйте и не подвергайте воздействию сильной вибрации.

- Если не предпринимать вышеприведенные меры предосторожности, может быть повреждена либо Карта, либо записанные на ней данные.

**После пользования Картой, выньте ее и обеспечьте соответствующее хранение.**

- Во время хранения или переноски Карты, содержите ее в защитном пакете.
- Не допускайте попадания грязи, пыли или воды на клеммы, расположенные на оборотной стороне Карты.
- Карта Памяти SD имеет переключатель защиты от записи. Сдвиг этого переключателя на [LOCK] предохраняет данные в Карте Памяти от случайного стирания.
- В результате неправильного обращения записанные данные могут быть повреждены или стерты. Мы не несем ответственности за потери, вызванные стиранием записанных данных.

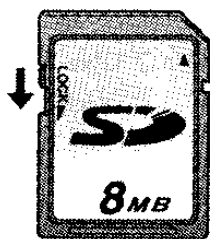

## ■ Состояние индикатора Питание при зарядке

Индикатор Питание мигает во время зарядки вспышки. (При зарядке нормальным считается появление вспышек каждые 4 секунды (вспышка длится приблизительно 2 секунды и пропадает приблизительно на 2 секунды).)

Если индикатор Питание дает вспышки быстрее или медленнее (или же совсем выключается), то, возможно, проявилась какая-то аномалия в работе.

Скорость вспышек предполагает следующие состояния.

**Появление вспышек примерно каждую секунду (вспышка появляется примерно на 0,5 секунды и исчезает на 0,5 секунды):**

- Видеокамера SD, сетевой адаптер или батарея могут оказаться дефектными. Обратитесь к ближайшему дилеру компании Panasonic.

**Появление вспышек примерно каждые 12 секунд (вспышка появляется примерно на 6 секунд и исчезает на 6 секунд):**

- Температура окружающей среды или самой батареи слишком высока или слишком низка. Процесс зарядки продолжается, но займет более длительное время.

**Выключение:**

Зарядка завершена.

- Если индикатор Питание выключается до завершения зарядки, тогда сетевой адаптер или батарея возможно дефектны. Обратитесь к ближайшему дилеру компании Panasonic.

## Замечания и советы

### ■ Зарядка батареи (→ 11)

- Если индикатор уровня батареи показывает [  ], батарея выйдет из рабочего режима в течение нескольких минут. Перезарядите батарею.
- Это займет приблизительно 100 минут, максимум для полной зарядки. (Это время зарядки указано для нормальной температуры окружающей среды (25 °C/60%). Если данная батарея заряжается при повышенной или пониженной температуре, время зарядки может быть более продолжительным.)
- Значения запаса времени записи/времени воспроизведения/хранения неподвижного кадра в случае поставляемой в комплекте, полностью заряженной батареи составляют следующие значения (25 °C/60%):

Допустимое число записываемых кадров (PICTURE) ( Запись кадров при установке [Picture size] на [1600 × 1200] и [Quality] на [Normal] с частотой в 30 секунд, активация вспышки происходит при каждой записи.)	120 кадров
Максимальное время непрерывной записи (MPEG4)	60 минут
Максимальное время непрерывного воспроизведения (MPEG4)	75 минут
Максимальное время непрерывной записи речи (VOICE)	120 минут
Максимальное время непрерывного воспроизведения музыки (AUDIO) (Если активизирована функция [Power save].)	120 минут

Значения времени/число кадров, приводимые в вышеприведенной таблице, являются приблизительными.

- После пользования обеспечьте отстыковку батареи.
- Если Вы отсоедините шнур питания постоянного тока или сетевого питания во время зарядки батареи, тогда индикатор Питание вспыхнет несколько раз и погаснет. Для продолжения зарядки батареи, выждите приблизительно 1 минуту, а затем подключите шнур сетевого питания и шнур питания постоянного тока.

- Рекомендуется устанавливать батарею даже при использовании сетевого адаптера.
- Прибор нагревается при зарядке или работе. Это нормально.
- Вынимая батарею, будьте осторожны и не уроните ее.
- Когда видеочасть SD включена, нельзя ни подстыковывать, ни удалять батарею, ни вставлять, ни вынимать шнур питания.

### ■ Установка Карты Памяти (→ 12)

- При включенном индикаторе Питание/Доступ к Карте следующие операции **нельзя** предпринимать: (Подобные действия повредят Карту Памяти, вызовут потерю записываемых данных и приведут видеочасть SD в неисправное состояние.)
  - Удаление или вставка Карты Памяти.
  - Удаление батареи или отстыковка кабеля питания.
  - Воздействие вибрации или удара.
- Для данной видеочасти SD может быть использована Карта Памяти SD.
- Не прикасайтесь пальцами к клеммам на задней стороне Карты Памяти.
- Электрические помехи, статическое электричество или сбой в работе видеочасти SD или Карты Памяти SD могут повредить эту Карту Памяти или стереть данные, записанные на ней. Рекомендуется сохранять важные данные на персональном компьютере.
- Некоторые карты могут “выпрыгивать” при их удалении.

### ■ Пользование ЖК-монитором (→ 13)

- О крупноплановой записи:
  - Снимайте объект примерно с расстояния в 50 см.
  - Используйте только функцию Зум.
  - На экранном дисплее появляется только ограниченная индикация.
  - Экран меню не появляется.

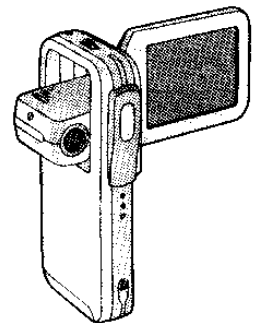

## ■ Пользование Экраном Меню (→ 17)

- Чтобы прервать установку, нажмите кнопку [MENU].
- Пока есть отображение Меню, вы не можете осуществлять ни запись, ни воспроизведение.
- Экран меню не появляется во время записи.

## ■ Установка даты и времени (→ 20)

- Встроенная батарея поддерживает работу часов.
- Работа часов может приводить к отклонению от правильной даты и/или времени, поэтому перед проведением записи проверьте текущую дату и/или время.
- Если отображается индикация [PRESS MENU TO SET CLOCK], установите дату и время, после того как батарея будет заряжена. (→ 49)

## ■ Запись кадров (→ 22)

- Чем больше целевой кадр, тем больше требуется времени для записи его на Карту Памяти.
- Видеокамера SD сконструирована таким образом, чтобы обеспечить пользователя наилучшим качеством изображения при установке размера изображения на [1600×1200] и при использовании качества [Fine]. Такие установки обеспечат наилучшее качество, в особенности при печати изображения. Использование отличных от вышеуказанных установок позволит Вам записать большее количество изображений на Карту Памяти SD, но может привести к некоторому ухудшению изображения.
- Если для записи выбран режим [Normal], то при воспроизведении изображения, в зависимости от содержания изображения, может появиться помеха мозаичной структуры.
- Доступный диапазон вспышки составляет приблизительно от 60 до 100 см в темном месте.
- Снимайте объект примерно с расстояния в 50 см.

- Цифровой зум ухудшает качество изображения.
- Если число оставшихся возможных для записи фотографий равно 10.000 или более, то указано будет "9999".
- Значок  сразу же мигает после использования вспышки, чтобы указать на невозможность записи кадров. Дождитесь, пока он не перестанет мигать.
- По мере увеличения значения Зум, качество изображения может ухудшаться.
- Следующая таблица показывает емкость хранения кадров для каждого значения установки качества изображения:

	Fine		
	1600 × 1200	1280 × 960	640 × 480
8 МБ	4	8	30
16 МБ	10	20	70
32 МБ	30	50	160
64 МБ	60	100	330
128 МБ	130	210	680
256 МБ	280	440	1370
512 МБ	570	900	2770

	Normal		
	1600 × 1200	1280 × 960	640 × 480
8 МБ	8	15	60
16 МБ	20	30	130
32 МБ	50	80	290
64 МБ	100	160	600
128 МБ	220	340	1220
256 МБ	450	700	2470
512 МБ	920	1420	5000

Значения, показанные в вышеприведенной таблице, являются примерными и могут изменяться в зависимости от содержания кадров.

- При записи изображений в очень темных местах, скорость обтюратора замедляется. Будьте осторожны, не трясите камеру. При записи кадров быстро движущихся объектов, кадр может быть смазан или же изображение объекта будут повторяться.

### ■ Воспроизведение кадров (→ 23)

- Файлы видеoinформации, записываемые на Карте Памяти при помощи видеокамеры SD соответствуют DCF (Design rule for Camera File system (Правила дизайна для системы файлов камеры)) - универсальному стандарту, разработанному и принятому JEITA (Japan Electronics and Information Technology Industries Association (Японской ассоциацией отраслей электроники и информационных технологий)).
- Форматом файлов, поддерживаемым настоящей видеокамерой SD, является JPEG. (Некоторые файлы формата JPEG могут не воспроизводиться.)
- Если на экране индикации кадров имеется 7 или более файлов, каждое вращение Джог-болла приводит к появлению предыдущей (или последующей) страницы.

### ■ Запись фильмов (MPEG4) (→ 24)

- По мере увеличения значения Зум, качество изображения может ухудшаться.
- Производите запись объекта приблизительно на расстоянии 50 см. от него.
- Фильмы формата MPEG4 могут быть записаны в любом режиме, однако фильмы, записанные в режиме [Extra fine], [Super fine] или [Fine] могут быть не воспроизведены на других цифровых видеокамерах Panasonic. Сообщение [PLEASE RE-OPERATE AFTER PUSHING RESET BUTTON] может быть отображено в таком случае на некоторых цифровых камерах Panasonic. Это не является неисправностью видеокамеры SD.

- Воспроизведение фильмов MPEG4, записанных в режиме [Extra fine] или [Super fine] не гарантировано для других цифровых приборов, отличных от настоящей видеокамеры SD.
- Фильм в формате MPEG4, записанный в режиме [Extra Fine] не распознается на DMR-E100H.
- Фильм MPEG4, записанный в режиме [Extra fine] или [Super fine] не может быть записан на мультимедийной карте MultiMediaCard.
- Записываемые звуки будут монофоническими.
- Емкость времени записи для файлов MPEG4 составляет следующие значения:

	Extra fine	Super fine	Fine	Economy
16 МБ	1 мин.	2 мин.	5 мин.	18 мин.
32 МБ	2 мин.	4 мин.	10 мин.	37 мин.
64 МБ	5 мин.	8 мин.	21 мин.	1 ч 15 мин.
128 МБ	11 мин.	17 мин.	46 мин.	2 ч 30 мин.
256 МБ	23 мин.	35 мин.	1 ч 33 мин.	5 ч 00 мин.
512 МБ	46 мин.	1 ч 10 мин.	3 ч 6 мин.	10 ч 10 мин.

Значения времени, перечисленные в вышеприведенной таблице, являются приблизительными.

### ■ Воспроизведение фильмов (MPEG4) (→ 25)

- Для изменения размера экрана, выберите [Normal] или [Full] в режиме [Screen] Меню Воспроизведения. Когда выбрано [Normal], размер экрана нормальный, а когда выбрано [Full], картинка увеличена для заполнения всего экрана.
- Если вы установили размер экрана на [Full], то, в зависимости от конкретного файла, может появиться мозаичная структура.
- Файлы нумеруются в шестнадцатеричной системе.
- Форматом файлов, поддерживаемым настоящей видеокамерой SD является ASF. (Некоторые файлы, сформатированные ASF, могут не воспроизводиться.)

- При воспроизведении фильмов, может появиться мозаика или могут выпасть некоторые кадры. Это нормально.
- Если на экране содержания имеется 7 или более файлов, каждое вращение Джог-болла приводит к появлению предыдущей (или последующей) страницы.
- На экране содержания отображается первый кадр фильма. (Например, если первый кадр окрашен целиком черным, то будет отображен черный экран.)
- Файлы MPEG4, записанные другим прибором или другим приложением, могут не воспроизводиться. Файлы, записанные на видеокамере SD, могут не воспроизводиться на других видеоустройствах, либо размер файла может воспроизводиться неправильно.

## ■ Запись речи

### (Функция записи речи) (→ 26)

- Экран показывает сплошной черный фон.
- Записываемые звуки будут монофоническими.
- Максимально доступное время непрерывной записи составляет 24 часа. (При использовании подключения сетевого адаптера и 512 МБ Карты Памяти SD.)
- Записанный звук не может быть воспроизведен на другом записывающем устройстве Panasonic SD IC.
- Таблица времени записи для речевых файлов имеет следующий вид:

8 МБ	25 мин.	128 МБ	8 ч 30 мин.
16 МБ	58 мин.	256 МБ	17 ч 30 мин.
32 МБ	2 ч 00 мин.	512 МБ	35 ч 00 мин.
64 МБ	4 ч 00 мин.		

Значения времени, перечисленные в вышеприведенной таблице, являются приблизительными.

## ■ Прослушивание записей речи

### (Воспроизведение речи) (→ 27)

- Экран показывает сплошной черный фон.
- В начале каждого следующего файла быстрая прямая перемотка (или быстрая обратная перемотка) будет сброшена на нормальное воспроизведение.

## ■ Прослушивание музыки

### (Воспроизведение аудио) (→ 28)

- Только данные формата MPEG2-AAC и MP3, переданные при помощи SD-Jukebox Ver.4 (входит в комплект поставки) пригодны для воспроизведения на Вашей видеокамере SD.
- Настоящая видеокамера SD сама по себе не обеспечивает ни записи, ни стирания дорожек.
- Обратитесь к Руководству в формате PDF по SD-Jukebox Ver.4 для получения информации о записи музыкальных файлов и списка записей.
- Если музыкальных файлов нет, то экран [Playlist] в меню не отображается.
- Если [Power save] было установлено на [On] в меню, то ЖК-монитор выключится приблизительно через 5 секунд после начала воспроизведения и включится вновь после окончания воспроизведения. Видеокамера SD выключится приблизительно через 30 секунд после остановки. Выключите питание, а затем вновь включите его. (Вы можете нажать кнопку [▶/■]/[●] на ПДУ, чтобы включить питание.)
- Если кадр, скомпонованный SD-Jukebox Ver.4 велик (по объему), воспроизведение может занять больше времени, чем ожидалось.
- Если имеется два или более кадра, скомпонованных SD-Jukebox Ver. 4, отображаться будет только первый кадр.
- Даже если кадр скомпонован SD-Jukebox Ver.4, он может не воспроизводиться на видеокамере SD, в зависимости от типа этого кадра.
- В некоторых случаях могут не отображаться название, имя артиста или [Playlist].
- Все музыкальные файлы заблокированы.

- Все файлы на Карте Памяти SD могут быть стерты при помощи функции Форматирования.
- MP3 является аббревиатурой для формата MPEG1 Audio Layer3.
- Если Вы пользуетесь файлом MP3, созданным другим Программным продуктом, воспользуйтесь функцией [Import] SD-Jukebox Ver.4. Не все файлы MP3 могут воспроизводиться данной видеокамерой.
- Некоторые MP3 или MPEG2-AAC файлы, которые были записаны при помощи SD-Jukebox Ver.4 могут не воспроизводиться.
- Поддерживаемые (рекомендованные) значения скорости передачи данных составляют 64 kbps, 96 или 128 kbps как для MPEG2-AAC, так и для MP3 файлов.
- Данные WMA воспроизводиться не могут.

### ■ Настройка громкости (→ 29)

- Индикация L/R на наушниках означает Левый/Правый.
- При проверке записи звука, регулировка громкости отсутствует.

### ■ Функция Ночное Видение (→ 31)

- Если Вы записываете изображения в Режиме Ночное Видение и переносите камеру из светлых мест в темные места, то ЖК-монитору требуется некоторое время на восстановление яркости.

### ■ Функция Компенсация Обратной Засветки (→ 32)

- При активизации функции Компенсация Обратной Засветки, весь экран становится ярче.
- Для темных мест может не достигаться достаточная компенсация обратной засветки.
- Во время выполнения записи нельзя устанавливать или сбрасывать функцию Компенсация Обратной Засветки.

### ■ Настройка Баланса Белого (→ 33)

- При слабом освещении Вы не сможете добиться вручную правильной регулировки баланса белого. (В этом случае будет мигать значок [☐■].)
- Этот режим не может быть установлен или сброшен во время выполнения записи.
- Баланс Белого не может настраиваться в темных местах.
- Регулировка Баланса Белого эффективна при следующих условиях.
  - При записи в условия красноватого освещения (галогеновая лампочка, лампа накаливания и т.п.).
  - При записи изображения однотонного цвета.
  - При записи под воздействием нескольких источников освещения.
- Когда видеокамера SD включена при закрывании ЖК-монитора (отражающим объектив) автоматический Баланс Белого не может быть адекватно настроен. Обеспечьте открытие ЖК-монитора до включения видеокамеры SD.

### ■ Стирание файлов, записанных на Карте Памяти (→ 34)

- Настоящая видеокамера SD не может стирать никаких музыкальных файлов (MP3 и MPEG2-AAC).
- Файлы, записанные в режиме Запись Речи, блокируются автоматически. Чтобы стереть их, снимите блокировку.
- Не стирайте речевые файлы, записанные при помощи настоящей видеокамеры SD при помощи других приборов.
- Заблокированный файл не может быть стерт. Чтобы стереть его, снимите блокировку.
- Никакие файлы не могут быть стерты, если переключатель защиты записи на Карте Памяти SD установлен на [LOCK].
- Если какой-либо файл стерт на видеокамере SD, то информация DPOF, установленная другой камерой, также может быть стерта.
- Любой файл кадров (в формате, отличном от формата JPEG), который не может быть воспроизведен на видеокамере SD, может быть стерт.

- Стирание многих файлов может занять немного времени. Дождитесь пока погаснет индикатор Питание/Доступ к Карте.
- Записанные речевые файлы всегда имеют последовательно идущие номера, что сохраняется даже после стирания произвольно выбранного файла. Например, если стерт файл [100]TRACK003, то текущий файл [100]TRACK004 изменит свой номер на [100]TRACK003 и соответствующим образом сменяют свои номера все следующие далее файлы.
- Не выключайте питание и не вынимайте карту памяти, пока идет процесс стирания файла. В противном случае, карта памяти может быть повреждена.
- Стирайте речевые файлы (VOICE) при помощи видеокамеры SD или SD-MovieStage.

### ■ Выполнение защиты файлов (Файла Защита) (→ 35)

- Даже если файлы заблокированы, они будут стерты при форматировании карты памяти.
- Никакие музыкальные файлы (MP3 и AAC) не могут быть ни заблокированы, ни разблокированы.
- Файлы, записанные функциями Запись Речи, блокируются автоматически (для предотвращения случайного стирания).
- Защита файлов, выполняемая данной видеокамерой SD, действительна только для данной видеокамеры SD.
- Карта памяти SD имеет на себе переключатель защиты записи. Если переключатель стоит на [LOCK], вы не можете записывать или форматировать карту памяти. Если переключатель повернут в обратное положение, можно проводить вышеуказанные операции.
- Блокировка/разблокировка многих файлов может занять немного времени. Дождитесь пока погаснет индикатор Питание/Доступ к Карте.

### ■ Запись данных по распечатке на карту памяти (Установка DPOF) (→ 36)

- DPOF представляет собой аббревиатуру слов Цифровой Формат Порядка Печати. Формат DPOF используется для выбора изображений, которые вы хотите распечатать. Формат DPOF может использоваться только с теми программными продуктами, которые поддерживают это свойство.
- Число отпечатков может быть установлено от 0 до 99.
- Данная видеокамера SD может не распознать формат DPOF, установленный другим прибором.
- Установка форматирования DPOF для многих файлов может занять немного времени. Дождитесь пока погаснет индикатор Питание/Доступ к Карте.

### ■ Воспроизведение кадров друг за другом (Покадровый показ слайдов) (→ 37)

- Время воспроизведения может оказаться большим, чем обычно, в зависимости от конкретного кадра.
- Если данные покадрового показа слайдов не записаны в карту памяти, то отображение возвращается к экрану содержания.
- Время для показа слайдов, установленное SD-MovieStage Ver.2.5 не применяется для видеокамеры SD.

### ■ Форматирование карты памяти (→ 38)

- Если технические характеристики карты памяти становятся нестабильными (сбои записи или воспроизведения и т.п.), попробуйте ее отформатировать.
- Если появляется сообщение, подсказывающее вам проверить карту памяти, будет необходимо отформатировать ее, чтобы использовать в видеокамере SD.

- После выполнения форматирования, все данные, сохраненные на Карте Памяти (например кадры, фильмы в формате MPEG4, речевые данные, музыкальные данные), будут стерты.
- Форматируйте Карту Памяти на видеокамере SD или в SD-Jukebox Ver.4 (входит в комплект поставки). Карта Памяти, отформатированная на приборе, отличном от видеокамеры SD, использоваться не может. Карта Памяти, отформатированная на видеокамере SD, не может использоваться в других приборах. Форматируйте Карту Памяти на том приборе, в котором она используется.
- В особенности, для Карты Памяти, содержащей музыкальные файлы, необходимо проверить ее с использованием SD-Jukebox Ver.4, при помощи которого эти музыкальные файлы были записаны, а затем отформатировать ее. (За получением подробных инструкций, обратитесь к руководству в формате PDF для Программного продукта SD-Jukebox Ver.4.) (Проверка может оказаться невозможной, что зависит от версии SD-Jukebox.)
- Для форматирования не пользуйтесь персональным компьютером (Explorer). В противном случае, она не будет распознаваться видеокамерой SD.
- Если переключатель защиты записи на Карте Памяти SD установлен в положение [LOCK], данные не могут быть стерты.
- После форматирования Карты Памяти, файлы будут стерты, даже если эти файлы были заблокированы.
- Поскольку форматирование стирает все данные, заблаговременно сохраните необходимые данные на персональном компьютере.
- Форматирование не занимает много времени. Дождитесь, пока погаснет индикатор Питание/Доступ к Карте.
- Во время форматирования карты не следует ни удалять Карту Памяти, ни выключать питание. Карта может быть повреждена.

## ■ Воспроизведение на внешнем устройстве (→ 39)

- При подключении выключите питание.
- Чтобы заставить исчезнуть отображение на экране, установите [Icon display] в меню [Display setup] на [Off].
- Чтобы просмотреть кадры на ЖК-мониторе видеокамеры SD, установленной на USB-базе, установите [Output select] на [LCD]. (Звук также будет слышен из громкоговорителя видеокамеры SD.) Если [Output select] установлен на [Line], кадры не могут быть показаны на ЖК-мониторе.
- Если USB-база не состыкована с видеокамерой SD, кадры отображаются на ЖК-мониторе вне зависимости от установки в меню.
- Если видеокамера SD подключена к внешнему устройству, например телевизору, и выводит видео- и аудиоинформацию на это устройство, звука не будет слышно из громкоговорителя камеры, даже если [Beep] в меню устанавливается на [On].
- Часть букв может быть вставлена в экран, в зависимости от типа телевизора.

## ■ Инсталляция SD-MovieStage Ver.2.5 (→ 44)

- Если Вам не удалось инсталлировать DirectX 9.0b, при инсталляции SD-MovieStage Ver.2.5, кликните [DirectX] на экране инсталляции или дважды кликните [dxsetup.exe] в папке [DirectX90b] на CD-ROM (входит в комплект поставки) и следуйте инструкциям на экране, чтобы инсталлировать DirectX 9.0b.

## ■ Подключение к персональному компьютеру (→ 46)

- Чтобы стереть фотографии, которые Вы записали на Карту Памяти, используя видеокамеру SD, убедитесь, что Вы стираете их на видеокамере SD или SD-MovieStage Ver.2.5, а не на персональном компьютере (Explorer, и т.п.).

- Возможно, Вам не удастся выполнить правильное воспроизведение на видеокамере SD после редактирования записанных данных или после изменения видеоинформации на персональном компьютере.
- Форматом фильмов (MPEG4), который может воспроизводиться на видеокамере SD является ASF. (В зависимости от конкретного файла, его воспроизведение может оказаться невозможным, даже если он является файлом формата ASF.)
- Когда вы работаете с видеокамерой SD используя ее кнопки, отсоедините USB-кабель. (Видеокамера SD не может работать в режиме [PC accessing].)
- Когда Вы воспроизводите файл фильма MPEG4, содержащийся на Карте, на персональном компьютере, в то время как видеокамера SD и персональный компьютер соединены, кадр изображения может пропадать. В этом случае, скопируйте требуемый файл на персональный компьютер и воспроизведите его.
- Пользуйтесь только поставляемым USB-кабелем.
- Не отсоединяйте сетевой адаптер, когда видеокамера SD подключена к персональному компьютеру.
- Если режим периферийного устройства персонального компьютера видеокамеры SD не отменен (отображается [PC accessing]), когда персональный компьютер выключен, удалите USB-кабель.
- Если персональный компьютер переключается на режим приостановки при подключенной к нему видеокамере SD, он может не распознать видеокамеру SD, когда он вернется в нормальный режим. В этом случае, перезагрузите компьютер.
- Если вы перезагружаете персональный компьютер, в то время как он подключен к видеокамере SD, он может зависнуть во время перезагрузки. В этом случае, выключите персональный компьютер, отсоедините USB-кабель, соединяющий видеокамеру SD и персональный компьютер, или выключите видеокамеру SD, а затем перезапустите персональный компьютер.
- Не пользуйтесь другими приложениями для осуществления доступа к CD, который вы записываете или воспроизводите при помощи SD-Jukebox Ver.4 (входит в комплект поставки).
- Несмотря на то, что SD-MovieStage Ver.2.5 (входит в комплект поставки) осуществляет доступ к CD, этот CD может неправильно работать в других приложениях.
- Когда Карта Памяти, отформатированная в формате NTFS, вставлена в видеокамеру SD, а данное устройство подключено к персональному компьютеру, то индикатор Питание/Доступ к Карте продолжает светиться. В этом случае, зарегистрируйтесь как [Administrator (computer administrator)] (или под любым иным именем пользователя, имеющего эквивалентный уровень доступа), кликните правой кнопкой мыши по иконке Removable Disk в окне [My Computer] и выберите [Remove]. Убедитесь в том, что индикатор Питание/Доступ к Карте погас, после чего вытащите Карту Памяти.
- Если USB-драйвер инсталлирован, а видеокамера SD подключена к персональному компьютеру в первый раз, может появиться окно [Found New Hardware Wizard]. Выполните следующую процедуру, после чего персональный компьютер распознает видеокамеру SD.
  - ① Кликните [Next].
  - ② Убедитесь, что Ваш компьютер сконфигурирован на оптимальную настройку обнаружения драйвера и кликните [Next].
  - ③ Вставьте поставляемый CD-ROM в дисковод CD-ROM.
  - ④ Введите путь "D:\USB Driver\files" (пример диска D, присвоенного дисководу CD-ROM.)
  - ⑤ Кликните [Next].
  - ⑥ Кликните [Next].
  - ⑦ Кликните [Finish].

## ■ Создание папки, когда Карта Памяти используется вместе с ПК (→ 48)

- [DCIM], [SD\_VIDEO], [SD\_VOICE] и т.п. являются необходимыми позициями в структуре папок. Они не имеют ничего общего с действительными операциями.
- Емкость памяти, указанная на этикетке Карты Памяти SD, соответствует общему значению емкости для защиты и управления авторским правом и емкости, представленной в наличии как общепринятая память для видеокamеры SD, персонального компьютера или прочих приборов.
- Папка [SD\_VOICE], содержащиеся в ней речевые файлы и папка [SD\_AUDIO] специфицированы как скрытые файлы. Эти папки и файлы могут не отображаться на экране Explorer и My Computer в зависимости от настройки вашего компьютера.
- Файлы нумеруются в шестнадцатеричной системе.
- Не стирайте никакие папки, размещенные в Карте Памяти. Если Вы это сделаете, то Карта Памяти может быть не распознана на Вашей видеокamере SD.
- Файл фильмов MPEG4 (формат ASF) может быть воспроизведен на Windows Media Player 6.4 или более поздней версии. Если файлы, записанные с помощью [Extra fine] воспроизводятся на персональном компьютере, должен быть инсталлирован [MPEG4 Decoder Plug-in] на CD-ROM (входит в комплект поставки). Если нельзя воспроизвести звук, загрузите соответствующий Программный продукт (G.726). (G.726 инсталлируется в то же самое время, что и поставляемый Программный продукт SD- MovieStage Ver.2.5.)
- При форматировании Карты Памяти, форматируйте ее на видеокamере SD или на SD-Jukebox Ver.4.
- При воспроизведении фильма на персональном компьютере вдоль нижнего и верхнего краев изображения может быть видна белая полоса.
- Если данные, не поддерживаемые видеокamerой SD, записаны на персональный компьютер, они не могут быть распознаны видеокamerой SD.

- Если вы воспроизводите файлы фильмов MPEG4 (формат ASF) продолжительностью в 3 минуты и более, записанные при помощи видеокamеры SD, в Windows Media Player, проигрывание этих файлов может остановиться. Кроме того, при использовании этих файлов на SD-MovieStage, вы можете столкнуться с несрабатыванием функции [Play], [Cut edit] или [Convert]. В этом случае, кликните на [Windows Media Update] на экране инсталляции или на [WMP9QFEInst.exe] в папке [WMP9QFE] на CD-ROM и следуйте указаниям для обновления Windows Media Player. (Это обновление будет иметь эффект в том случае, если Вы воспроизводите эти файлы при помощи Windows Media Player и воспроизведение останавливается примерно через 3 или 4 минуты.)
- Для воспроизведения файлов, записанных в режиме [Extra fine] без инсталляции SD-MovieStage Ver.2.5, инсталлируйте [MPEG4 Decoder Plug-in] находящийся на CD-ROM (входит в комплект поставки).
- Если фильм MPEG4, записанный в режиме [Extra fine], воспроизводится другими персональными компьютерами (Windows Media Player 6.4 или более поздние версии), - произведите замену с использованием функции [Convert] в SD-MovieStage Ver.2.5.
  - 1 Запустите SD-MovieStage Ver.2.5.
  - 2 Скопируйте файл MPEG4, записанный при помощи [Extra fine] на жесткий диск при помощи SD-MovieStage Ver.2.5. (Обратитесь к странице 16 в формате PDF- Руководства по SD-MovieStage Ver.2.5.)
  - 3 Выберите файл, скопированный на жесткий диск, и кликните [Convert]. (Обратитесь к странице 41 в формате PDF-Руководства по SD-MovieStage Ver.2.5.)
  - 4 Выберите [D-snap (SV-AV25/AV50)] в [Output format] и выберите [High] в [Quality].
  - 5 Кликните [OK].

# Перед тем как обратиться в сервис

## Питание

- 1: **Видеокамера SD не включается.**
- 1-1: Правильно ли подключен источник питания?
- 1-2: Полностью ли заряжена батарея? Зарядите ее при помощи сетевого адаптера.
- 2: **Питание видеокамеры SD отключается автоматически.**
- 2: Если Вы не пользуетесь видеокамерой SD более 5 минут, питание отключается автоматически, чтобы сэкономить энергию батареи.
- 3: **Питание видеокамеры SD не обеспечивает штатный режим достаточно длительное время.**
- 3: Может быть, разрядилась батарея? Зарядите эту батарею или подстыкуйте полностью заряженную батарею.

## Батарея

- 1: **Батарея быстро разряжается.**
- 1-1: Полностью ли заряжена батарея? Зарядите ее при помощи сетевого адаптера.
- 1-2: Не пользовались ли Вы батареей в слишком холодном месте? В холодных местах рабочее время Вашей батареи укорачивается.
- 1-3: Не изношена ли батарея? Если рабочее время остается слишком коротким даже после полной зарядки батареи, эта батарея изношена.

## Запись

- 1: **Запись не начинается, хотя питание подается на видеокамеру SD и Карта Памяти вставлена правильно.**
- 1-1: Включена ли видеокамера SD?
- 1-2: Не установлен ли переключатель защиты записи на [LOCK]? При установке на [LOCK], запись на Карту Памяти не выполняется.
- 1-3: Располагает ли Карта Памяти достаточным свободным местом? Сотрите ненужные данные на Карте Памяти.

## Воспроизведение

- 1: **Записанные кадры видны нечетко.**
- 1: Установлено ли [Quality] в меню на [Normal]? Если запись выполнена с установкой на [Normal], изображения с мелкими деталями могут включать в себя мозаичные структуры. Установите [Quality] на [Fine].
- 2: **Воспроизведение изображений выглядит ненормальным.**
- 2: Кадр может быть поврежден. В целях предупреждения потерь видеоинформации, рекомендуется создавать резервные файлы на персональном компьютере.
- 3: **Действительное время записи/емкость хранения фотографий в Карте Памяти резко отличаются от тех значений, которые указаны в настоящем Руководстве по эксплуатации.**
- 3-1: Действительное время записи/емкость хранения фотографий зависят от типа изображения.
- 3-2: Если на Карте Памяти уже записаны данные фильма MPEG4, данные кадров, звуковые данные, Карта Памяти имеет меньшую емкость.
- 4: **При воспроизведении речевого файла или музыкального файла вдруг выключается ЖК-монитор.**
- 4-1: ЖК-монитор автоматически выключается спустя приблизительно 5 секунд после начала воспроизведения или записи речевого файла. Открытие и закрытие ЖК-монитора приведет к включению ЖК-монитора. Однако в случае отсутствия каких-либо операций в течение приблизительно 5 секунд, ЖК-монитор выключится вновь. (ЖК-монитор находится во включенном состоянии при остановке воспроизведения (или паузе).)
- 4-2: Когда режим [Power save] установлен на [On], ЖК-монитор выключается приблизительно 5 секунд спустя после начала воспроизведения музыкального файла.

- 5: Появляется значок [X] или черный экран.**
- 5-1: Значок [X] появляется тогда, когда данные повреждены и не могут быть воспроизведены.
- 5-2: Экран становится черным, когда Вы пытаетесь воспроизвести данные в формате, не совместимом с видеокамерой SD.
- 6: Даже если Карта Памяти отформатирована, она не может быть использована.**
- 6: Либо видеокамера SD, либо Карта Памяти может быть повреждена. Просим проконсультироваться с Вашим дилером компании Panasonic.
- 7: Воспроизведение или запись не функционирует, а экран не реагирует. ЖК-монитор остается темным при записи кадров или фильмов.**
- 7: Выключите видеокамеру SD. Если видеокамера SD не выключается после нажатия на кнопку [⏻], выньте ее из USB-базы и удалите батарею.
- 8: Звук не слышен, хотя кадр воспроизводится.**
- 8: В режиме Кадр (запись или воспроизведение неподвижных изображений) звук не предусмотрен.
- 9: Кадры не отображаются на телевизоре, хотя видеокамера SD подключена к телевизору.**
- 9-1: Правильно подсоедините видеокамеру SD к телевизору.
- 9-2: Используйте поставляемый в комплекте AV-кабель.
- 9-3: Если видеокамера SD установлена в режиме [📺], изображение или звук не выводятся с клеммы [A/V OUT].
- 9-4: Изображение или звук не выводятся с [A/V OUT] в том случае, если [Output select] установлен на [LCD].

## Прочее

- 1: Как мне послать фильм MPEG4 по e-mail?**
- 1: Переместите данные фильма, записанного на видеокамере SD на персональный компьютер и вложите их в e-mail, чтобы отослать. В этом случае, рекомендуется отрегулировать размер файла на 1 МБ или менее. Время записи фильма 1 МБ в формате MPEG4 составляет приблизительно 8 секунд (Super fine), 15 секунд (Fine) или 60 секунд (Economy). (Предел емкости файла, вкладываемого в e-mail, различен и зависит от используемой программной оболочки.) Даже если Вы посылаете данные, записанные при помощи режима [Extra fine], они не могут быть воспроизведены без видеокамеры Panasonic SD (SV-AV50, SV-AV25). Если данный файл воспроизводится на персональном компьютере, Вам требуется Windows Media Player 6.4 или более поздняя версия. Если данный файл воспроизводится на Macintosh, воспользуйтесь Windows Media Player for Macintosh. (Mac OS® 8.0 или более поздняя.) Windows Media Player for Macintosh можно скачать с вебсайта Microsoft.
- 2: На экране появляются красные, синие, зеленые или белые точки.**
- 2: 0,01% или меньшая доля пикселей некоторых ЖК-мониторов могут оставаться включенными или выключенными.

- 3: При подключении USB-кабеля, зеленый значок [?] отображается на [USB Mass Storage Device] в [Device Manager] операционной системы Windows.**
- 3: Если USB-кабель подключен без инсталляции USB-драйвера (входит в комплект поставки), на некоторых операционных системах будет отображаться значок [?]. Отключите USB-кабель от видеокамеры SD и установите USB-драйвер в соответствии с процедурой, описанной на странице 44, и значок [?] исчезнет.
- 4: При отсоединении USB-кабеля при работе в Windows Me, появляется предупреждение об удалении устройства.**
- 4: Если USB-кабель подключен без инсталляции USB-драйвера (входит в комплект поставки), в случае использования Вами Windows Me, предупреждающее сообщение будет появляться сразу же после отсоединения USB-кабеля. Установите USB-драйвер и предупреждающее сообщение не будет появляться. По вопросам отключения USB-кабеля в Windows XP или Windows 2000, обратитесь к странице 47.
- 5: Джог-болл или какие-либо другие органы управления не могут быть активизированы.**
- 5: Проверьте, появился ли значок [● HOLD] на ЖК-мониторе. Если появился, то нажмите кнопку [MENU] примерно на 2 секунды или более, чтобы очистить [● HOLD] на ЖК-мониторе. Джог-болл будет активизирован.

# Спецификации

## Видеокамера SD

## Информация для вашей безопасности

Источник питания:	Постоянный ток 4,8 В (сетевой адаптер) Постоянный ток 3,7 В (Батарея)
Расход энергии:	Запись (При записи MPEG4 фильма) 2,0 Вт (При использовании сетевого адаптера) 1,9 Вт (При использовании батареи)
Сенсор изображения:	1/3,2-дюймовый CCD Image Sensor
Объектив:	F4,0, фокусная длина: 4,5 мм Минимальное расстояние до изображения; Приблизительно 50 см от объектива
Пиксели:	Общее число пикселей: Приблизительно 2.110.000 Действительное число пикселей: Приблизительно 1.950.000
Цифровой зум:	2,5 ×
Монитор:	2,0-дюймовый ЖК
Вспышка:	GN 3,5 (встроенная)
Микрофон:	Моно
Стандартная освещенность:	3000 люкс
Минимальная Требуемая Освещенность:	60 люкс
Устройство записи:	Карта Памяти SD
Сжатие изображения:	JPEG
Сжатие видео:	MPEG4 Extra fine: 320 × 240 пикселей (QVGA, Приблизительно 1,5 Mbps 30 fps) Super fine: 320 × 240 пикселей (QVGA, Приблизительно 1 Mbps 15 fps) Fine: 320 × 240 пикселей (QVGA, Приблизительно 420 kbps 12 fps) Economy: 176 × 144 пикселей (QCIF, Приблизительно 100 kbps 6 fps)
Сжатие речи:	G.726
Расширение музыки:	MP3, MPEG2-AAC
Размеры:	Приблизительно 48,9 (Ширина) × 101 (Высота) × 20 (Глубина) мм
Вес:	Приблизительно 103 гр (без батареи и Карты Памяти SD) Приблизительно 120 гр (с батареей и Картой Памяти SD)
Рабочая температура:	0 °C—40 °C
Рабочая влажность:	10%—80%

## Сетевой адаптер

Информация для вашей безопасности

Вход:	Переменный ток 110–240 В, 50/60 Гц 0,12 А
Выход:	Постоянный ток 4,8 В, 1,0 А

Размеры: Приблизительно  
40 (Ширина) × 19 (Высота) × 75 (Глубина) мм  
Вес: Приблизительно 70 гр

## Батарея

Информация для вашей безопасности

Номинальное напряжение:	Постоянный ток 3,7 В
Номинальная емкость:	530 мА/час

Размеры: Приблизительно  
36 (Ширина) × 4 (Высота) × 54 (Глубина) мм  
Вес: Приблизительно 16 гр



**ИНФОРМАЦИЯ  
О СЕРТИФИКАЦИИ ПРОДУКЦИИ**  
ЦИФРОВАЯ ВИДЕОКАМЕРА МОДЕЛЬ SV-AV50  
С АДАПТЕРОМ МОДЕЛЬ VSK0649 Panasonic  
сертифицирована ОС ГОСТ-АЗИЯ,

(Регистрационный номер в Госреестре–РОСС SG.0001.11BZ02)

Сертификат соответствия:	№ РОСС JP.BZ02.B04238
Сертификат соответствия выдан:	08 декабря 2003 года
Сертификат соответствия действителен до:	08 декабря 2006 года
Цифровая видеокамера модель SV-AV50 с адаптером модель VSK0649 Panasonic соответствует требованиям нормативных документов:	ГОСТ Р МЭК 60950-2002, ГОСТ Р 51318.22-99, ГОСТ Р 51318.24-99
Срок службы	7 (семь) лет

**Информация для покупателя**

Название продукции:	Цифровая видеокамера
Название страны производителя:	Япония
Название производителя:	Мацушита Электрик Индастриал Ко., Лтд.
Юридический адрес:	1006 Кадома, Осака, Япония
Дата производства: Вы можете уточнить год и месяц по серийному номеру на табличке. Пример маркировки–Серийный номер № В4ХХХХХХХ (Х-любая цифра или буква) Месяц: Первая цифра серийного номера (А–Январь, В–Февраль, ...L–Декабрь) Год: Вторая цифра серийного номера (4–2004, 5–2005, ...)	
Дополнительная информация:	Пожалуйста внимательно прочитайте инструкцию по эксплуатации.

Установленный производителем в порядке п. 2 ст 5 федерального закона РФ “О защите прав потребителей” срок службы данного изделия равен 7 годам с даты производства при условии, что изделие используется в строгом соответствии с настоящей инструкцией по эксплуатации и применимыми техническими стандартами.