

Panasonic

Инструкция по Эксплуатации

Цветной Телевизор
TC-21PM50R

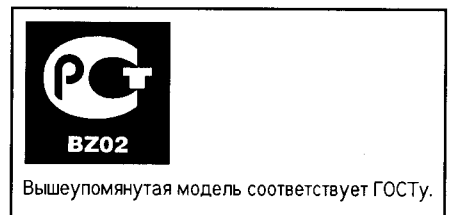

Перед началом эксплуатации аппарата, пожалуйста, ознакомьтесь с настоящей инструкцией.

TQB4G2537

Уважаемый клиент фирмы Панасоник

Добро пожаловать в семейство клиентов фирмы Панасоник. Мы надеемся, что Вы будете получать удовольствие от работы Вашего нового цветного телевизора в течение многих лет.

Указания по технике безопасности

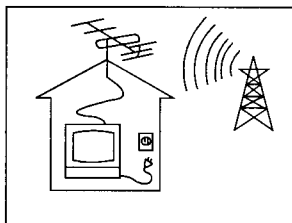

Телевизор может работать от сети переменного тока AC АВТ. 110V-240V, 50/60 Гц.

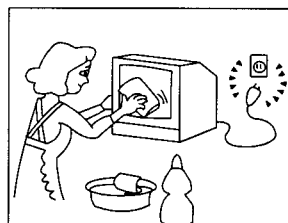

Для поддержания корпуса прибора и кинескопа в хорошем состоянии их достаточно протирать мягкой тряпочкой, смоченной водным раствором моющего средства средней активности. Не применяйте растворы, содержащие бензол, бензин или другие химически активные вещества. В целях безопасности вынимайте сетевую вилку из розетки электросети во время уборки.

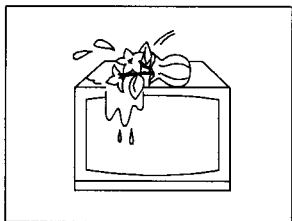

Не допускать попадания капель или брызг жидкости на аппарат. Не ставить на аппарат предметов, наполненных жидкостями (таких как, например, вазы).

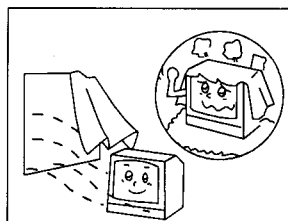

Для нормальной работы электронных элементов телевизора необходима соответствующая вентиляция.

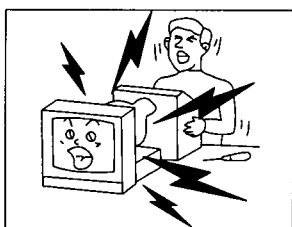

Не снимайте заднюю крышку аппарата – это опасно для жизни.

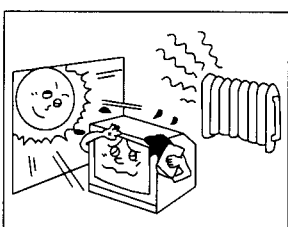

Не подвергайте телевизор воздействию прямых солнечных лучей или других источников тепла.

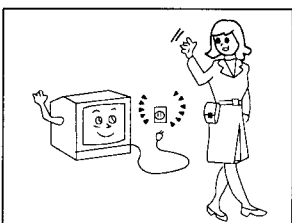

Вынимайте сетевую вилку из розетки электросети при продолжительных перерывах в работе телевизора.

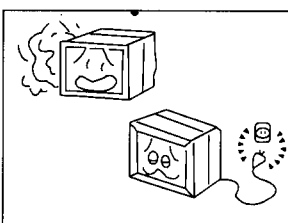

Не пользуйтесь телевизором, если происходят ненормальные явления. Например: дым, странные звуки или запахи – выключите телевизор и отсоедините от сети, если Вы заметите что-то необычное в его работе.

Перед Пользованием Аппаратом

Подключение Антенного Кабеля в Гнездо RF IN

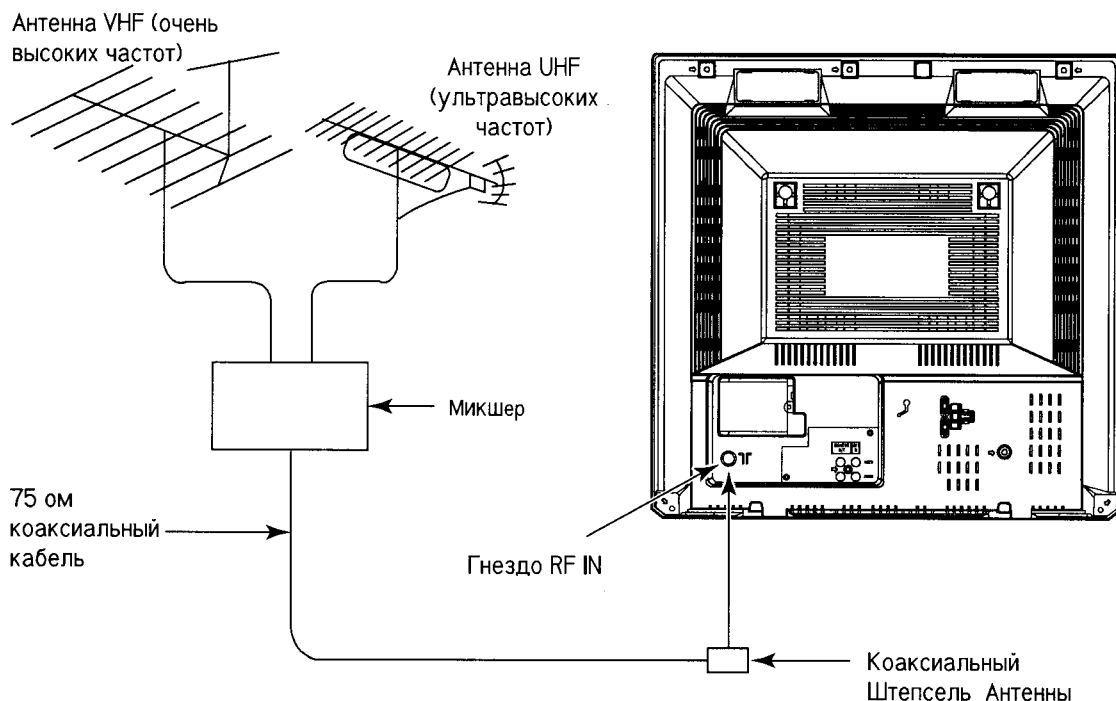

Для достижения наилучшего качества изображения и звука необходимы внешняя антенна, соответствующие кабели (75 ом коаксиальные) и соответствующий антенный штепсель.

Если используется коллективная антенна, Вам могут понадобиться соответствующий соединительный кабель и штепсели для соединения розетки коллективной антенны и телевизора.

Ваше местное Бюро по Обслуживанию Телевизоров сможет помочь Вам приобрести антенну, соответствующую Вашей местности, и прочие необходимые аксессуары.

Все вопросы, связанные с установкой антенны, усовершенствованием уже имеющейся системы, получением аксессуаров решает клиент и несет все связанные с этим расходы.

Примечание:

Если уже имеющаяся антенна использует Симметрирующий Трансформатор 300 ом на 75 ом, смотрите ниже.

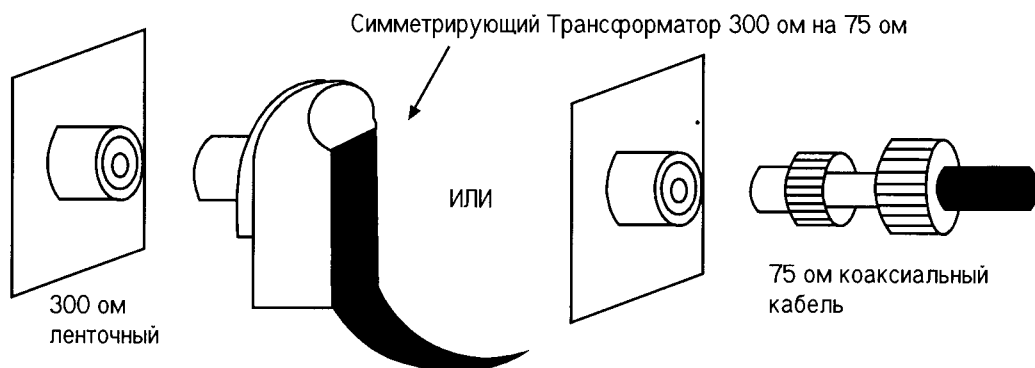

Перед Пользованием Аппаратом

Установка Батареек

1.

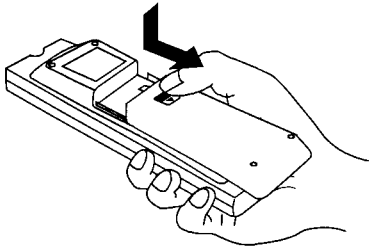

Откройте крышку.
Легко нажмите и тяните вниз.

2.



Батарейки: Используйте две батарейки размера "R6 (AA)".
Установите батарейки соблюдая полярность.
В этом Вам помогут знаки "+" и "-" как на батарейках, так и на отсеке для батареек.

3.

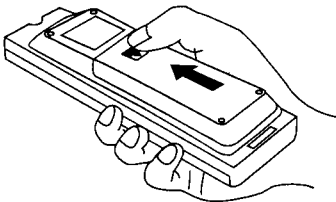

Поставьте крышку на место.

Не пользуйтесь перезарядными батарейками.
Они отличаются по форме и по работе и могут не всегда правильно функционировать.

⚠ Меры Предосторожности при Использовании Батареек

Неправильное использование батареек может вызвать вытекание электролита, что приведет к коррозии пульта дистанционного управления или прорыву корпуса батареек.

Старые батарейки

Новые батарейки

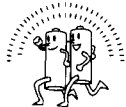
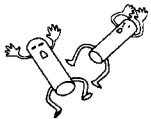

Заменяйте обе батарейки одновременно.



Не устанавливайте батарейки разных типов.
(алкалиновые с карбоновыми, цинковыми и т.д.)

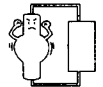

Не перезаряжайте.

Подсоединение (Аудиовход и Видеовход)

Для просмотра через видеомэагнитофон:

Подсоединить кабель от видеомэагнитофона к разъемам Аудиовход и Видеовход на задней панели телевизора.

Нажмите клавишу TV/AV, включите видеомэагнитофон в режим воспроизведения.

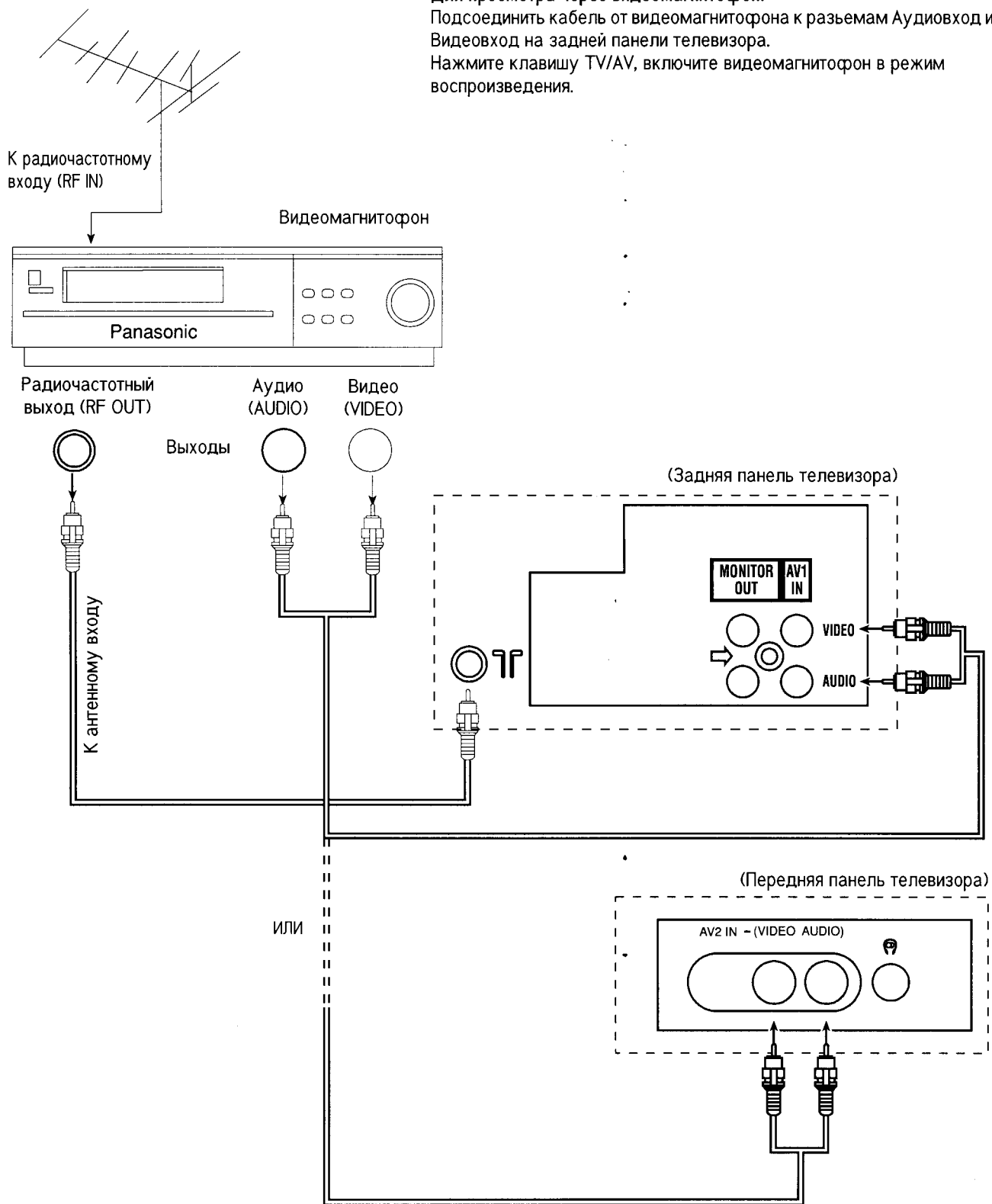

Запись

Соблюдайте схему подсоединения, изображенную ниже, в тех случаях, когда Вы хотите переписать какую-либо программу с другого кассетного магнитофона.
Можно также использовать вход аудио- и видеосигналов на задней панели телевизора.

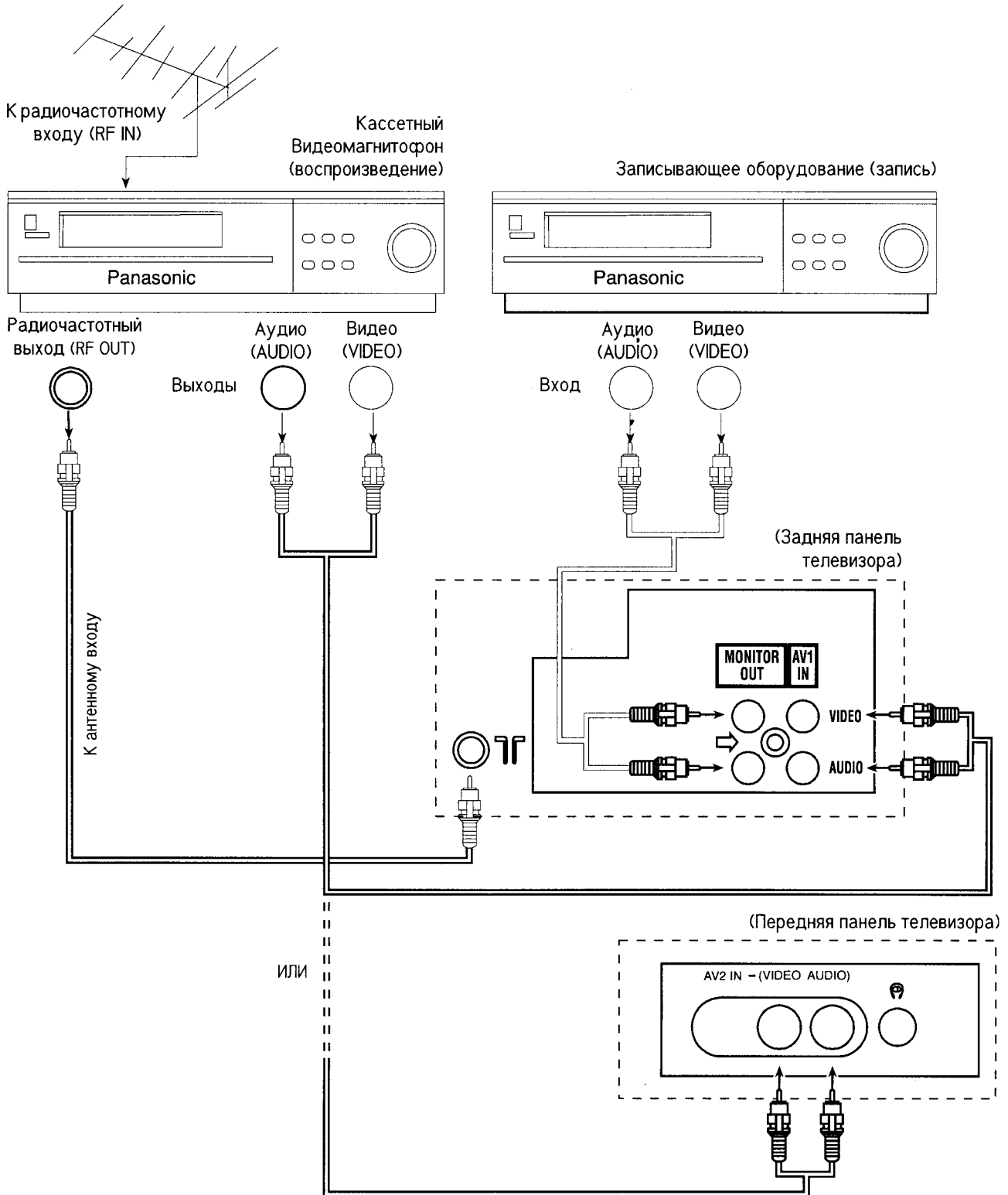

Кнопки Управления (ТВ)

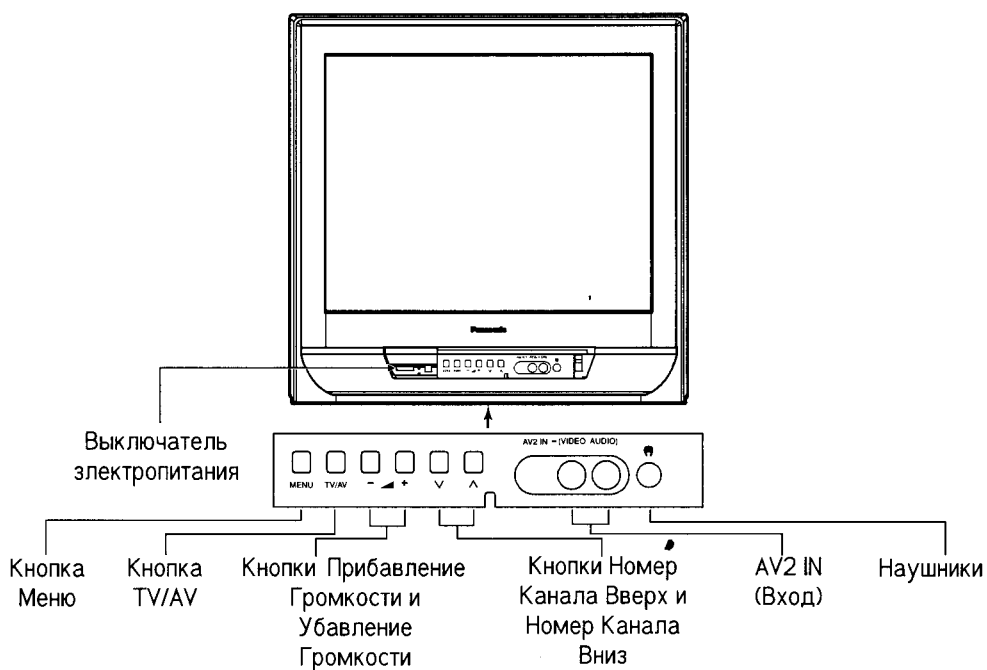

Табличка с Названием Модели

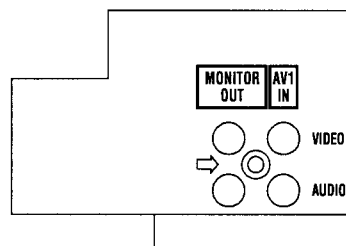
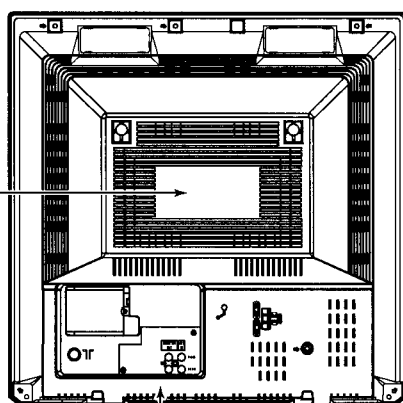

Подсоединение Наушников

Когда вы подключите наушники в гнездо наушников, все колонки будут автоматически отключены и звук пойдёт только через наушники.

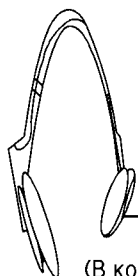

(На выбор)
(В комплект не входят)

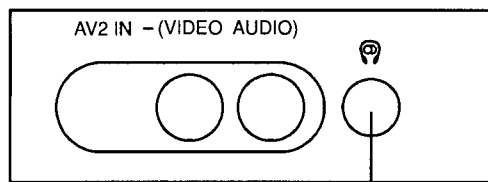

Графическая Схема Главного Меню

Когда нажата кнопка "MENU" (МЕНЮ) на экране главного меню, экран дисплея вернется к состоянию обычного изображения. Когда кнопка "MENU" (МЕНЮ) нажата на каждом МЕНЮ экране (Картинка, Звук, Функции, Язык, Предустановка), изображение экрана вернется к изображению Главного Меню.

Примечание: Главное Меню может быть изображено на экране путём использования клавиш на панели (МЕНЮ, Громкость Вверх или Вниз и кнопки Номера Программы Вверх или Вниз).

Нажмите	MENU				
Выберите					
Символьное Изображение					
Индикация На Экране	КАРТИНКА	ЗВУК	ФУНКЦИИ	LANGUAGE ENGLISH русский العربية	ПРЕДУСТАНОВКА
Нажмите	или	или	или	или	или
Индикация На Экране (пример)	<p>КАРТИНКА</p> <p>МЕНЮ ДИНАМИЧЕСКИЙ</p> <p>50 ЦВЕТ</p> <p>50 NTSC-РАСТР</p> <p>100 Контраст</p> <p>50 ЯРКОСТЬ</p> <p>50 ЧЕТКОСТЬ</p> <p>ТЕМП. ЦВЕТА СТАНД.</p>	<p>ЗВУК</p> <p>АВТ. УСИЛИТ ВЫКЛ</p>	<p>ФУНКЦИИ</p> <p>СИН. ЭКРАН ВКЛ.</p> <p>УСТ. ЦВ. КАНАЛА СТАНД.</p> <p>ВКЛ. ЗАЩИТЫ ВЫКЛ</p> <p>ВИДЕОИГРА ВЫКЛ</p>	<p>ENGLISH</p> <p>русский</p> <p>العربية</p>	<p>ПРЕДУСТАНОВКА</p> <p>ПОЗ. 3</p> <p>АВТОНАСТРОЙКА</p> <p>РУЧН. НАСТР.</p> <p>ЗВУК. СИСТЕМА 5.5MHz</p> <p>ЦВЕТ. СИСТЕМА АВТ.</p> <p>Т. НАСТР.</p> <p>ПЕРЕКЛЮЧЕНИЕ ВЫКЛ</p> <p>ОБМЕН НАСТР. 3</p>
	<p>КАРТИНКА</p> <p>МЕНЮ ДИНАМИЧЕСКИЙ</p> <p>50 ЦВЕТ</p> <p>50 NTSC-РАСТР</p> <p>100 Контраст</p> <p>50 ЯРКОСТЬ</p> <p>50 ЧЕТКОСТЬ</p> <p>ТЕМП. ЦВЕТА СТАНД.</p>		<p>ФУНКЦИИ</p> <p>СИН. ЭКРАН ВКЛ.</p> <p>УСТ. ЦВ. КАНАЛА СТАНД.</p> <p>ВКЛ. ЗАЩИТЫ ВЫКЛ</p> <p>ВИДЕОИГРА ВЫКЛ</p>	<p>ЯЗЫК</p> <p>ENGLISH</p> <p>русский</p> <p>العربية</p>	<p>ПРЕДУСТАНОВКА</p> <p>ПОЗ. 3</p> <p>АВТОНАСТРОЙКА</p> <p>РУЧН. НАСТР.</p> <p>ЗВУК. СИСТЕМА 5.5MHz</p> <p>ЦВЕТ. СИСТЕМА АВТ.</p> <p>Т. НАСТР.</p> <p>ПЕРЕКЛЮЧЕНИЕ ВЫКЛ</p> <p>ОБМЕН НАСТР. 3</p>
	<p>КАРТИНКА</p> <p>МЕНЮ ДИНАМИЧЕСКИЙ</p> <p>50 ЦВЕТ</p> <p>50 NTSC-РАСТР</p> <p>100 Контраст</p> <p>50 ЯРКОСТЬ</p> <p>50 ЧЕТКОСТЬ</p> <p>ТЕМП. ЦВЕТА СТАНД.</p>		<p>ФУНКЦИИ</p> <p>СИН. ЭКРАН ВКЛ.</p> <p>УСТ. ЦВ. КАНАЛА СТАНД.</p> <p>ВКЛ. ЗАЩИТЫ ВЫКЛ</p> <p>ВИДЕОИГРА ВЫКЛ</p>	<p>اللغة</p> <p>ENGLISH</p> <p>русский</p> <p>العربية</p>	<p>ПРЕДУСТАНОВКА</p> <p>ПОЗ. 3</p> <p>АВТОНАСТРОЙКА</p> <p>РУЧН. НАСТР.</p> <p>ЗВУК. СИСТЕМА 5.5MHz</p> <p>ЦВЕТ. СИСТЕМА АВТ.</p> <p>Т. НАСТР.</p> <p>ПЕРЕКЛЮЧЕНИЕ ВЫКЛ</p> <p>ОБМЕН НАСТР. 3</p>
	<p>КАРТИНКА</p> <p>МЕНЮ ДИНАМИЧЕСКИЙ</p> <p>50 ЦВЕТ</p> <p>50 NTSC-РАСТР</p> <p>100 Контраст</p> <p>50 ЯРКОСТЬ</p> <p>50 ЧЕТКОСТЬ</p> <p>ТЕМП. ЦВЕТА СТАНД.</p>		<p>ФУНКЦИИ</p> <p>СИН. ЭКРАН ВКЛ.</p> <p>УСТ. ЦВ. КАНАЛА СТАНД.</p> <p>ВКЛ. ЗАЩИТЫ ВЫКЛ</p> <p>ВИДЕОИГРА ВЫКЛ</p>		<p>ПРЕДУСТАНОВКА</p> <p>ПОЗ. 3</p> <p>АВТОНАСТРОЙКА</p> <p>РУЧН. НАСТР.</p> <p>ЗВУК. СИСТЕМА 5.5MHz</p> <p>ЦВЕТ. СИСТЕМА АВТ.</p> <p>Т. НАСТР.</p> <p>ПЕРЕКЛЮЧЕНИЕ ВЫКЛ</p> <p>ОБМЕН НАСТР. 3</p>
	<p>КАРТИНКА</p> <p>МЕНЮ ДИНАМИЧЕСКИЙ</p> <p>50 ЦВЕТ</p> <p>50 NTSC-РАСТР</p> <p>100 Контраст</p> <p>50 ЯРКОСТЬ</p> <p>50 ЧЕТКОСТЬ</p> <p>ТЕМП. ЦВЕТА СТАНД.</p>				<p>ПРЕДУСТАНОВКА</p> <p>ПОЗ. 3</p> <p>АВТОНАСТРОЙКА</p> <p>РУЧН. НАСТР.</p> <p>ЗВУК. СИСТЕМА 5.5MHz</p> <p>ЦВЕТ. СИСТЕМА АВТ.</p> <p>Т. НАСТР.</p> <p>ПЕРЕКЛЮЧЕНИЕ ВЫКЛ</p> <p>ОБМЕН НАСТР. 3</p>
	<p>КАРТИНКА</p> <p>МЕНЮ ДИНАМИЧЕСКИЙ</p> <p>50 ЦВЕТ</p> <p>50 NTSC-РАСТР</p> <p>100 Контраст</p> <p>50 ЯРКОСТЬ</p> <p>50 ЧЕТКОСТЬ</p> <p>ТЕМП. ЦВЕТА СТАНД.</p>				<p>ПРЕДУСТАНОВКА</p> <p>ПОЗ. 3</p> <p>АВТОНАСТРОЙКА</p> <p>РУЧН. НАСТР.</p> <p>ЗВУК. СИСТЕМА 5.5MHz</p> <p>ЦВЕТ. СИСТЕМА АВТ.</p> <p>Т. НАСТР.</p> <p>ПЕРЕКЛЮЧЕНИЕ ВЫКЛ</p> <p>ОБМЕН НАСТР. 3</p>
	<p>КАРТИНКА</p> <p>МЕНЮ ДИНАМИЧЕСКИЙ</p> <p>50 ЦВЕТ</p> <p>50 NTSC-РАСТР</p> <p>100 Контраст</p> <p>50 ЯРКОСТЬ</p> <p>50 ЧЕТКОСТЬ</p> <p>ТЕМП. ЦВЕТА СТАНД.</p>				<p>ПРЕДУСТАНОВКА</p> <p>ПОЗ. 3</p> <p>АВТОНАСТРОЙКА</p> <p>РУЧН. НАСТР.</p> <p>ЗВУК. СИСТЕМА 5.5MHz</p> <p>ЦВЕТ. СИСТЕМА АВТ.</p> <p>Т. НАСТР.</p> <p>ПЕРЕКЛЮЧЕНИЕ ВЫКЛ</p> <p>ОБМЕН НАСТР. 3</p>
	<p>КАРТИНКА</p> <p>МЕНЮ ДИНАМИЧЕСКИЙ</p> <p>50 ЦВЕТ</p> <p>50 NTSC-РАСТР</p> <p>100 Контраст</p> <p>50 ЯРКОСТЬ</p> <p>50 ЧЕТКОСТЬ</p> <p>ТЕМП. ЦВЕТА СТАНД.</p>				<p>ПРЕДУСТАНОВКА</p> <p>ПОЗ. 3</p> <p>АВТОНАСТРОЙКА</p> <p>РУЧН. НАСТР.</p> <p>ЗВУК. СИСТЕМА 5.5MHz</p> <p>ЦВЕТ. СИСТЕМА АВТ.</p> <p>Т. НАСТР.</p> <p>ПЕРЕКЛЮЧЕНИЕ ВЫКЛ</p> <p>ОБМЕН НАСТР. 3</p>

Основные Операции

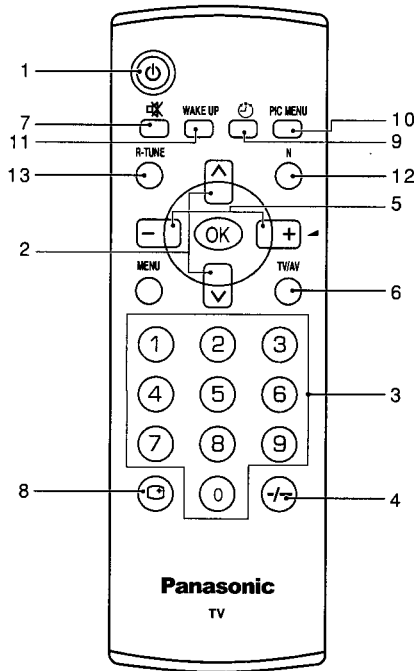

1.



Включение и Выключение Напряжения

Телевизор должен быть включен в сеть (розетку) и должен быть включен Главный выключатель напряжения. Нажмите эту кнопку, чтобы ВКЛЮЧИТЬ телевизор из режима готовности к включению. Снова нажмите ее, чтобы выключить его.

Примечание:

Когда в состоянии готовности к включению, возможно включить телевизор, нажимая кнопку Прямого Выбора Номера Программы (0-9) или кнопку Программы Вверх и Вниз.

2.

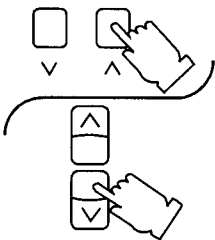

Выбор Номера Программы

Нажмите Кнопку номера программы Вверх "▲" или Вниз "▼", чтобы выбрать следующий номер программы вверх или вниз.

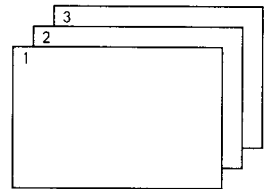

3.

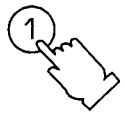

Прямой Выбор Номера Программы (0-9)

Например. Чтобы выбрать программу номер "1", нажмите кнопку "1".

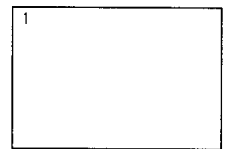

4.

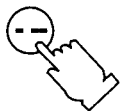

Выбор Двухзначного Номера Программы

Например. Чтобы выбрать Программу Номер "18".

Нажмите -- кнопку.

Нажмите 1- кнопку.

Нажмите 8 кнопку.

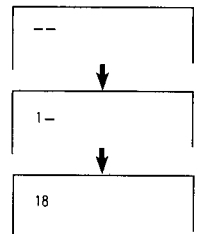

Устанавливаемый диапазон	0 ~ 99
--------------------------	--------

Основные Операции

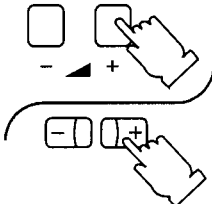
5.  **Регулировка Громкости**
Нажмите кнопку Прибавление Громкости “+” или Убавление Громкости “-”, чтобы увеличить или уменьшить уровень громкости звука.

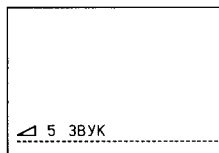

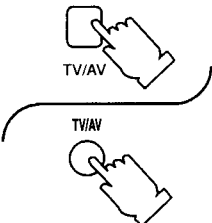
6.  **Выбор ТВ (Телевизор)/ВИДЕО**
Нажмите кнопку “TV/AV” (ТВ (Телевизор)/ВИДЕО) для того чтобы выбрать ТВ, AV1 и AV2, режимы входного сигнала последовательно.

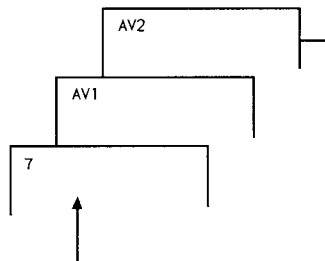

7.  **Кнопка Отключение Звук**
Нажмите эту кнопку для полного отключения звука.
Нажмите эту кнопку еще раз для восстановления прежнего уровня звука и отмены отключения.

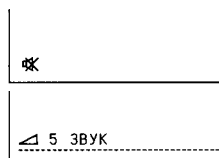

Появится символ отключение звук. (Цвет изменяется на красный)

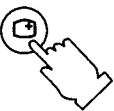
8.  **Кнопка Напоминание**
Нажмите кнопку RECALL (НАПОМИНАНИЕ) для индикации текущего состояния системы. Нажимайте на эту кнопку, пока индикация не исчезнет.

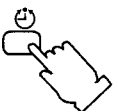
9.  **Кнопка Таймер Выключения**
Телевизор может быть запрограммирован на переключение в режим готовности к включению по прошествии определенного периода времени.
Нажимая кнопку “Таймер Выключения”, Вы можете выбрать заданное время: 30, 60 или 90 минут.

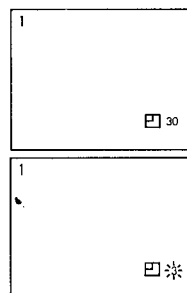
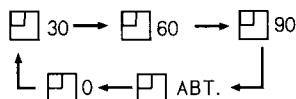

Примечание:

Установка Таймера Выключения на АВТОМАТИЧЕСКИЙ режим. Если телевизор не выключен, когда телевизионная станция заканчивает вещание, он автоматически перейдет в состояние режима готовности к включению по истечению 5 минут. Этот АВТОМАТИЧЕСКИЙ режим не будет работать, когда телевизор находится в AV (ВИДЕО) режиме.

Как отменить установку Таймера Выключения:

1. Установите заданное время на “0” режим, нажимая кнопку Таймер Выключения.
2. Выключите телевизор.

Основные Операции

10.

PIC MENU

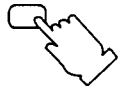

Управление Меню Изображения

Нажимая кнопку PICTURE MENU (МЕНЮ ИЗОБРАЖЕНИЯ), вы можете последовательно выбрать меню Изображения, как показано ниже:

На экране	Функция
МЕНЮ ДИНАМИЧЕСКИЙ	Для просмотра изображения в яркой среде. Это меню выбирает более высокий, чем обычно, уровень контрастности.
МЕНЮ СТАНДАРТ	Для просмотра изображения в нормальной среде (вечером). Это меню выбирает обычный уровень контрастности.
МЕНЮ МЯГКИЙ	Для просмотра изображения в темной среде. Это меню снижает уровень контрастности.

11.

WAKE UP

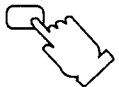

Кнопка Таймера Включения

1. Нажмите кнопку "WAKE UP TIMER" (ТАЙМЕР ВКЛЮЧ.).
2. Нажмите кнопку Громкости Прибавление Вверх или кнопку Громкости Убавление Вниз (на пульте дистанционного управления) для выбора Таймера Включения. Таймер Включения будет увеличиваться или уменьшаться 10 минут, если нажата кнопка Вверх или Вниз.

Примечание:

Время подъема может быть установлено не больше чем за 12 часов.

3. После настройки таймера включ. переключите телевизор в режим ожидания. (Индикатор LED будет мигать ВКЛ./ВЫКЛ во время режима ожидания.)
4. Когда наступает время, настроенное в таймере Включ., телевизор включится автоматически. (Нажмите любую кнопку, чтобы убрать время таймера с экрана.)

Примечание:

- i) После того как таймер подъема настроен, а Телевизора ещё не выключен, таймер включ. будет продолжать отсчитывать время, пока не выключится.
- ii) Когда таймер включ. включает Телевизор, таймер выключения автоматически настраивается на 90 минут. Нажмите любую кнопку, чтобы отменить таймер выключения. Если кнопка не нажата, Телевизор будет выключен автоматически через 90 минут.
- iii) Нажмите Нормализующую кнопку, когда таймер включ. появляется на экране (OSD).

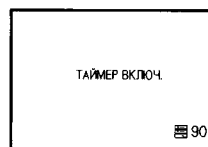
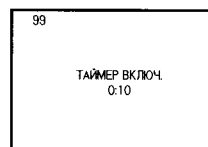
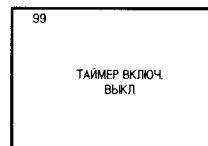

12.

N



Кнопка (N) Нормализация

Если Вы нажмете кнопку "N" (Нормализация) на Пульте Дистанционного Управления в то время, кагда на экране изображается Функция Контроля Изображения Или Функция Контроля Звука, то выбранная функция будет возвращена в Нормальный Режим. Нормализация не будет осуществлена если функция не изображена на экране в момент нажатия кнопки "N" (Нормализация). Нормальный Режим установлен производителем. Возвращение к этому исходному состоянию называется "Нормализацией".

13.

R-TUNE



Кнопка Быстрой Настройки

Нажмите кнопку, чтобы получить доступ к ранее просматриваемому каналу.

ПРОСМАТРИВАЕМЫЙ В
НАСТОЯЩЕЕ ВРЕМЯ КАНАЛ

ПОСЛЕДНИЙ
ПРОСМАТРИВАЕМЫЙ КАНАЛ

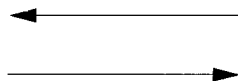

Процедура Настройки

Позиционная

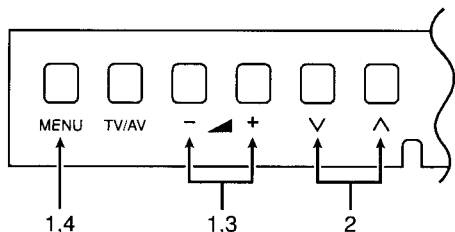

ИЛИ

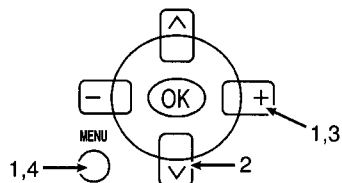

1. Нажмите кнопку "MENU" (МЕНЮ) и кнопку Громкости Прибавление Вверх "+" или Убавление Вниз "-", до тех пор пока не будет выбрана МЕНЮ ПРЕДУСТАНОВКА.

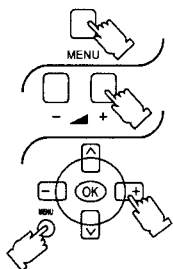

2. Нажмите кнопку номера Канала Вверх "^" или Вниз "V", для "ПОЗИЦИОННОЙ" установки.

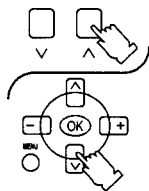

ПРЕДУСТАНОВКА	
ПОЗ.	3
АВТОНАСТРОЙКА	
РУЧН. НАСТР.	
ЗВУК. СИСТЕМА	5.5MHz
ЦВЕТ. СИСТЕМА	АВТ.
Т. НАСТР.	
ПЕРЕКЛЮЧЕНИЕ	ВЫКЛ
ОБМЕН НАСТР.	3

Состояние "ПОЗ."

3. Нажмите кнопку Громкости Прибавление Вверх "+" или кнопку Громкости Убавление Вниз "-" для изменения позиционного номера необходимого Вам.

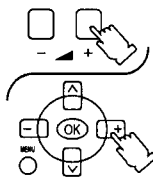

1 ПРЕДУСТАНОВКА	
ПОЗ.	8
АВТОНАСТРОЙКА	
РУЧН. НАСТР.	
ЗВУК. СИСТЕМА	5.5MHz
ЦВЕТ. СИСТЕМА	АВТ.
Т. НАСТР.	
ПЕРЕКЛЮЧЕНИЕ	ВЫКЛ
ОБМЕН НАСТР.	3

Примечание:
Позиционный номер также может быть изменен путём использования Выбора Прямой Номера Программы (0~9) и Выбора Двухцифрового Номера Программы (-/-).

4. Дважды нажмите кнопку "MENU" (МЕНЮ).

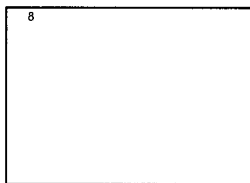
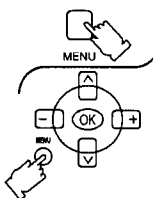

Это возвращает аппарат в состояние обычного контроля изображения.

Процедура Настройки

Автоматическая Настройка

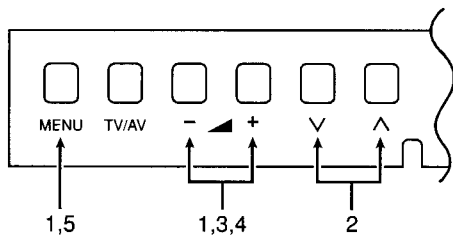

ИЛИ

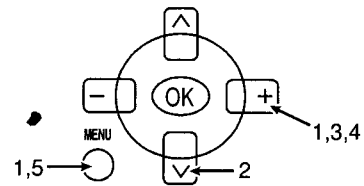

1. Нажмите кнопку "MENU" (МЕНЮ) и кнопку Громкости Прибавление Вверх "+" или Убавление Вниз "-" до тех пор пока не будет выбрана функция ПРЕДУСТАНОВКА.

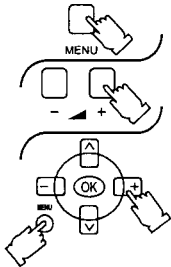

2. Нажмите кнопку номера Канала Вверх "^" или Вниз "V", до тех пор пока не будет выбрана функция "АВТОНАСТРОЙКА".

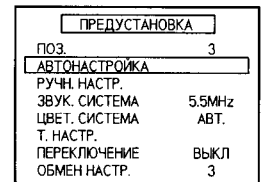
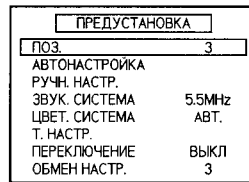
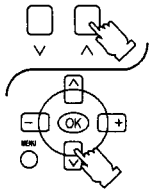

3. Нажмите кнопку Громкости Прибавление Вверх "+" или кнопку Громкости Убавление Вниз "-".

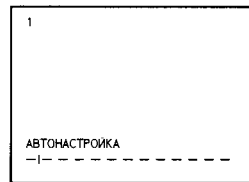
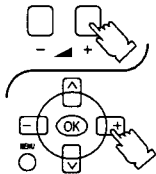

Начало Настройки.

Лучшее положение настройки запоминается автоматически.

4. После того как все станции настроены, дисплей на экране автоматически поменяется из позиции "АВТОНАСТРОЙКА" в позицию "ЗВУК. СИСТЕМА".

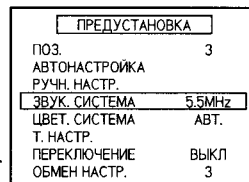
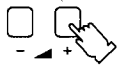

Индикатор звука изменится следующим образом:

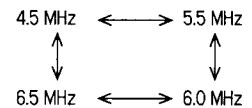

- При необходимости нажмите кнопку Громкость Вверх "+" или Вниз "-" чтобы улучшить качество Звука.

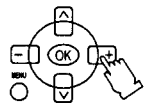

5. После того, как все позиции настроены, дважды нажмите кнопку "MENU" (МЕНЮ).

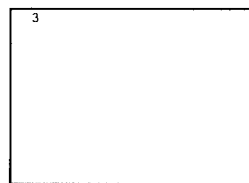
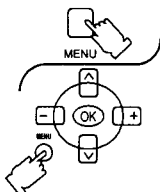

Это возвращает аппарат в состояние обычного контроля изображения.

Процедура Настройки

Ручная Настройка

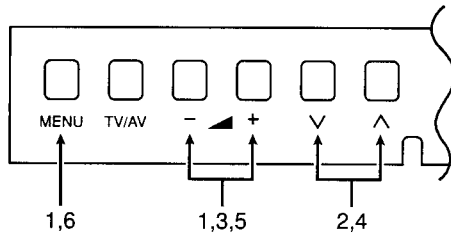

ИЛИ

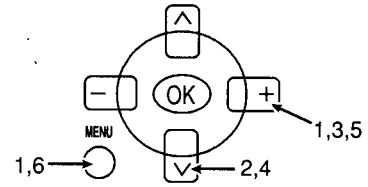

1.

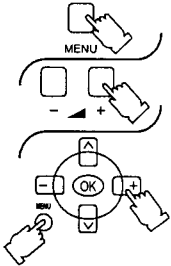

Нажмите кнопку "MENU" (МЕНЮ) и кнопку Громкости Прибавление Вверх "+" или Убавление Вниз "-" до тех пор пока не будет выбрана МЕНЮ ПРЕДУСТАНОВКА.



2.

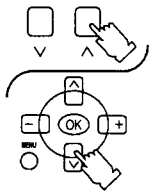

Нажмите кнопку номера Канала Вверх "^" или Вниз "V" до тех пор, пока не будет выбрана функция "РУЧН. НАСТР.".

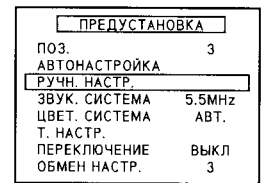
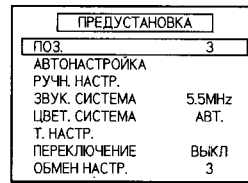

3.

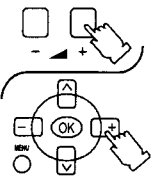

Нажмите кнопку Прибавление Громкости Вверх "+" или Вниз "-".
Громкость "+": Следующий вверх Канал
Громкость "-": Следующий вниз Канал

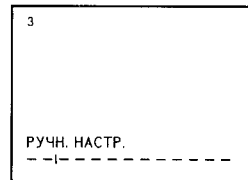

Начало Настройки.

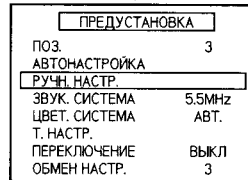

Лучшее положение настройки запоминается автоматически.

4.

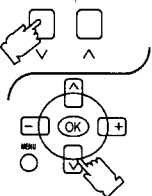

Нажмите кнопку номера Канала Вниз "V", для установки "ЗВУК. СИСТЕМА".

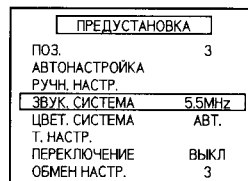

Состояние "ЗВУК." СИСТЕМА.

Процедура Настройки

5. Если звук неясный или в Позиции Номера Программы совсем нет звука, нажмите кнопку Громкость Вверх "+" или Вниз "-".

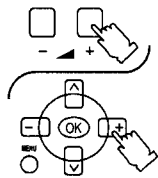

ПРЕДУСТАНОВКА	
ПОЗ.	3
АВТОНАСТРОЙКА	
РУЧН. НАСТР.	
ЗВУК. СИСТЕМА	5.5MHz
ЦВЕТ. СИСТЕМА	АВТ.
Т. НАСТР.	
ПЕРЕКЛЮЧЕНИЕ	ВЫКЛ
ОБМЕН НАСТР.	3

Вы можете улучшить качество Звука. Индикатор звука изменится следующим образом:

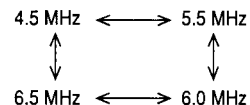

6. Дважды нажмите кнопку "MENU" (МЕНЮ).

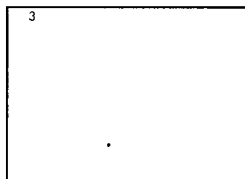
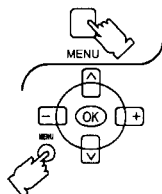

Это возвращает аппарат в состояние обычного контроля изображения.

Процедура Настройки

Тонкая Настройка

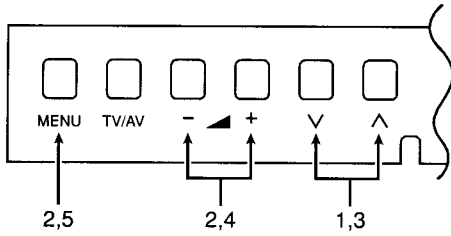

ИЛИ

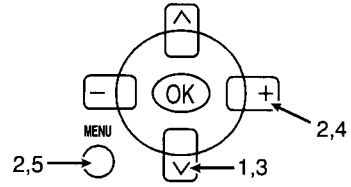

Эта функция не используется при нормальных условиях приема. Однако в районах, где плохой прием или постоянные помехи, небольшая регулировка тонкой настройкой может улучшить качество изображения и звука.

1. Выберите канал, изображение на котором Вы хотите попытаться улучшить, используя кнопки Номер Канала Вверх “^” или Вниз “V”.

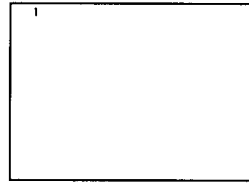
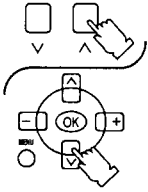

Выберите нужный Номер Канала.

2. Нажмите кнопку “MENU” (МЕНЮ) и кнопку Громкости Прибавление Вверх “+” или Убавление Вниз “-” до тех пор пока не будет выбрана МЕНЮ ПРЕДУСТАНОВКА.

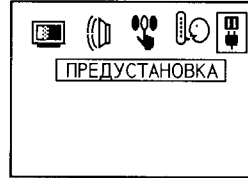
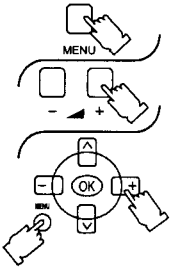

3. Нажмите кнопку номера Канала Вверх “^” или Вниз “V” до тех пор пока не будет выбрана функция “Т. НАСТР.”.

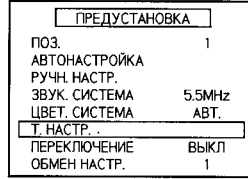
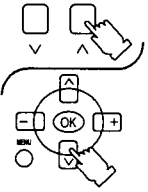

Состояние “Т. НАСТР.”

4. Нажимайте кнопку Громкости Вверх “+” или Вниз “-”, пока не будет получено изображение.

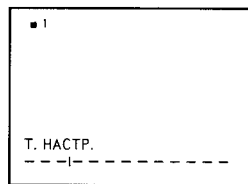
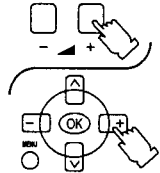

Начало Тонкой Настройки.

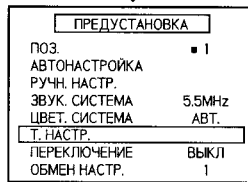

Функция AFC (Автоматическая Подстройка Частоты) дезактивирована. Слева от Номера Канала появится символ “■”.

5. Дважды нажмите кнопку “MENU” (МЕНЮ).

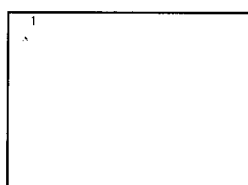
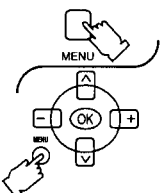

Это возвращает аппарат в состояние обычного контроля изображения.

Процедура Настройки

Как отменить Тонкую Настройку

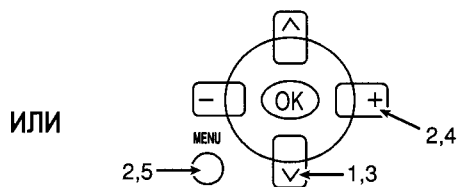
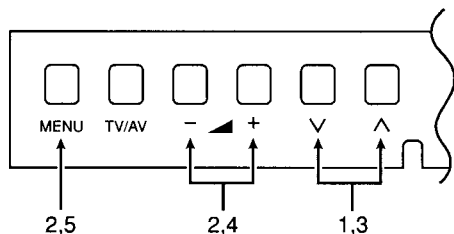

Отмена ранее отрегулированной (вручную) тонкой настройки означает реактивацию Функции AFC (Автоматическая Подстройка Частоты), известной также как AFT (Автоматическая Тонкая Настройка). Реактивация Автоматической Тонкой Настройки означает, что аппарат автоматически настраивает на оптимальное положение настройки для данного Номера Канала.

1. Выберите "AFC OFF" Номер Канала, который Вы хотите вернуть к Автоматической Подстройке Частоты (Отмена ручной тонкой настройки).

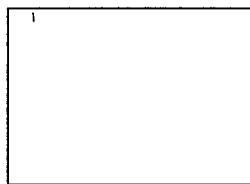
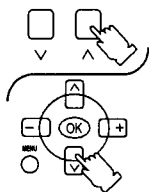

"AFC OFF" Номера Каналов указаны Вам символом "n" слева от Номера Канала.

2. Нажмите кнопку "MENU" (МЕНЮ) и кнопку Громкости Прибавление Вверх "+" или Убавление Вниз "-" до тех пор пока не будет выбрана МЕНЮ ПРЕДУСТАНОВКА.

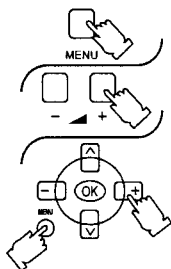

3. Нажмите кнопку номера Канала Вверх "^" или Вниз "v" до тех пор пока не будет выбрана функция "РУЧН. НАСТР.".

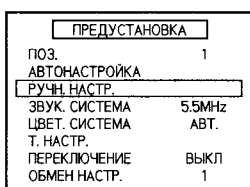
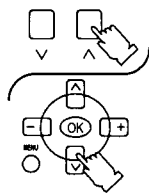

Состояние "РУЧН. НАСТР.".

4. Легко нажмите кнопку Громкости Вверх "+" или Вниз "-".

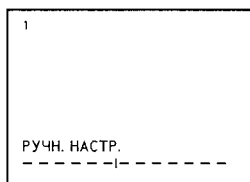
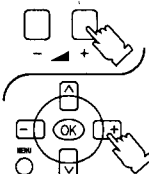

Лучшее положение настройки запоминается автоматически.

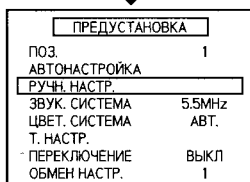

5. Дважды нажмите кнопку "MENU" (МЕНЮ).

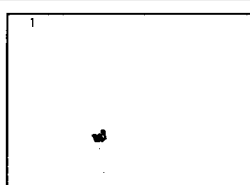
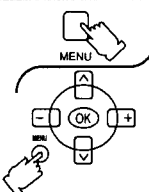

Это возвращает аппарат в состояние обычного контроля изображения.

Процедура Настройки

Как пропустить Номер Программы

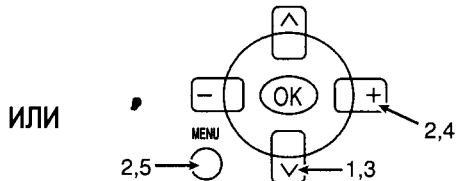
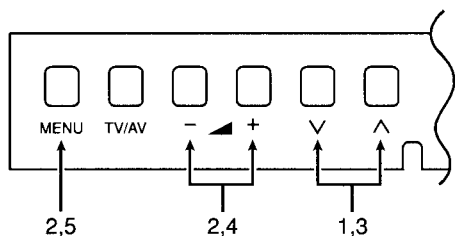

1. Выберите Номер Программы, который Вы хотите пропустить, нажимая кнопки Номер Канала Вверх “^” или Вниз “V”.

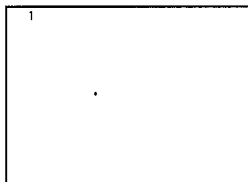

2. Нажмите кнопку “MENU” (МЕНЮ) и кнопку Громкости Прибавление Вверх “+” или Убавление Вниз “-” до тех пор пока не будет выбрана МЕНЮ ПРЕДУСТАНОВКА.



3. Нажмите кнопку номера Канала Вверх “^” или Вниз “V” до тех пор пока не будет выбрана функция “ПЕРЕКЛЮЧЕНИЕ”.

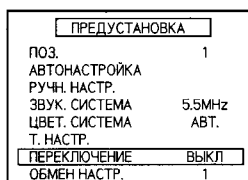

Состояние Пропуска Канала.

4. Нажмите кнопку Громкости Прибавление Вверх “+” или кнопку Громкости Убавление Вниз “-”.

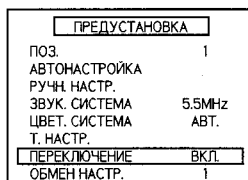

Показываемое состояние “ВЫКЛ” меняется на “ВКЛ.”.

5. Дважды нажмите кнопку “MENU” (МЕНЮ).

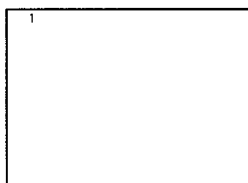

Это возвращает аппарат в состояние обычного контроля изображения.

Процедура Настройки

Как Отменить Функцию Пропуска

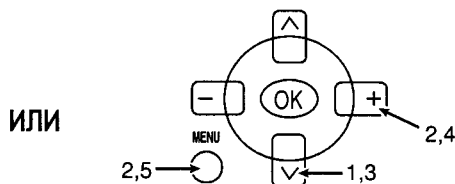
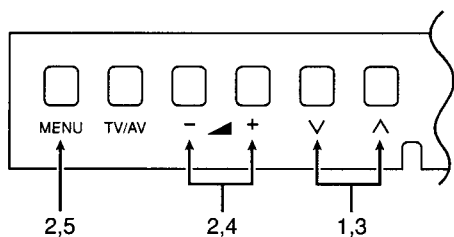

1. Выберите пропустить Номер Программы нажимая кнопки Номер Канала Вверх “^” или Вниз “V”.

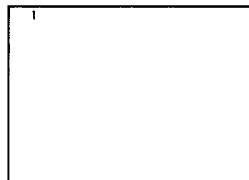

2. Нажмите кнопку “MENU” (МЕНЮ) и кнопку Громкости Прибавление Вверх “+” или Убавление Вниз “-” до тех пор пока не будет выбрана МЕНЮ ПРЕДУСТАНОВКА.



3. Нажмите кнопку номера Канала Вверх “^” или Вниз “V” до тех пор пока не будет выбрана функция “ПЕРЕКЛЮЧЕНИЕ”.

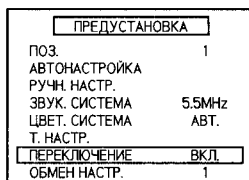

Состояние Пропуска Канала.

4. Нажмите кнопку Громкости Вверх “+” или Вниз “-”.

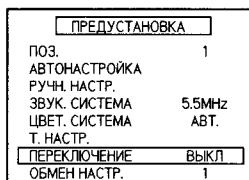

Показываемое состояние “ВКЛ.” меняется на “ВЫКЛ.”.

5. Дважды нажмите кнопку “MENU” (МЕНЮ).

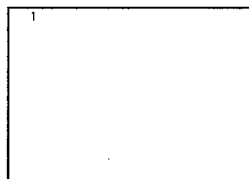

Это возвращает аппарат в состояние обычного контроля изображения.

Процедура Настройки

Выбор Цветовой Система

Используйте эту функцию, если достигается четкое изображение со слабыми цветами при приеме Телевизионного или AV (ВИДЕО) сигнала.

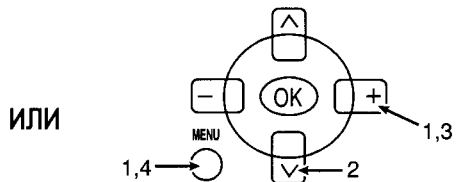
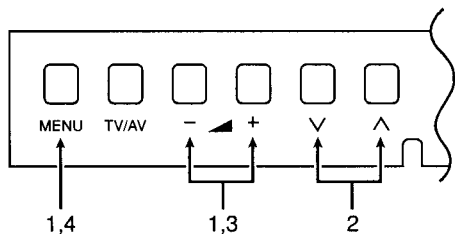

1. Нажмите кнопку "MENU" (МЕНЮ) и кнопку Громкости Прибавление Вверх "+" или Убавление Вниз "-" до тех пор пока не будет выбрана МЕНЮ ПРЕДУСТАНОВКА.

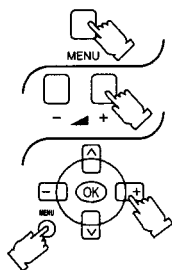

2. Нажмите кнопку номера Канала Вверх "^" или Вниз "V" до тех пор пока не будет выбрана функция "ЦВЕТ. СИСТЕМА".

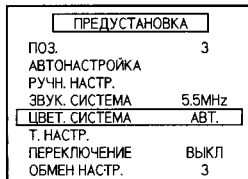
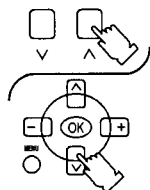

Состояние "ЦВЕТ. СИСТЕМА".

3. Нажимайте кнопку Громкости Вверх "+" или Вниз "-" неоднократно пока не будет произведено оптимальное изображение.

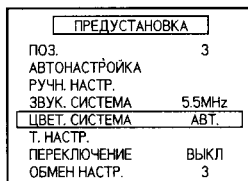
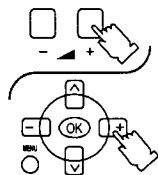

Цветовая система изменится как показано:

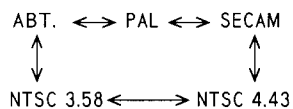

4. Дважды нажмите кнопку "MENU" (МЕНЮ).

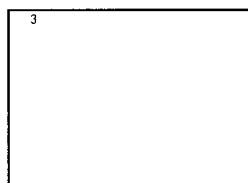
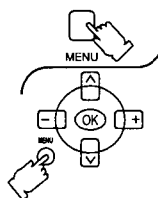

Это возвращает аппарат в состояние обычного контроля изображения.

Выбранная Цветовая Система запоминается автоматически.

Процедура Настройки

Выбор Звуковой Система

Эта функция используется только в режиме ТВ (Телевизор) и неприменима в AV (ВИДЕО) режиме. Когда на канале звук не чистый или звука нет вообще.

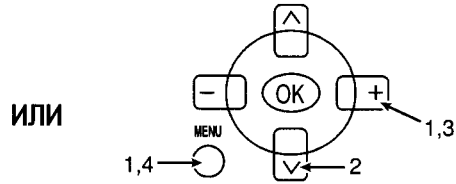
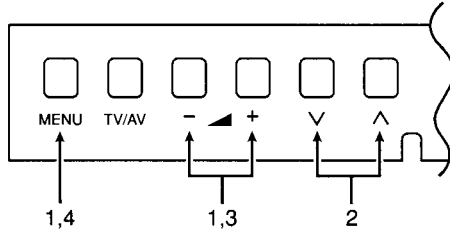

1. Нажмите кнопку "MENU" (МЕНЮ) и кнопку Громкости Прибавление Вверх "+" или Убавление Вниз "-" до тех пор пока не будет выбрана МЕНЮ ПРЕДУСТАНОВКА.

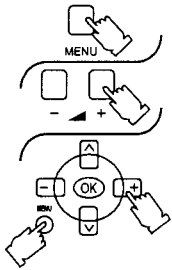

2. Нажмите кнопку номера Канала Вверх "^" или Вниз "V" до тех пор пока не будет выбрана функция "ЗВУК. СИСТЕМА".

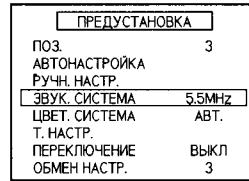
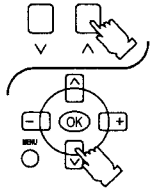

Состояние "ЗВУК." СИСТЕМА.

3. Нажимайте кнопку Громкости Прибавление Вверх "+" или кнопку Громкости Убавление Вниз "-" неоднократно, пока не будет достигнут оптимальный звук.

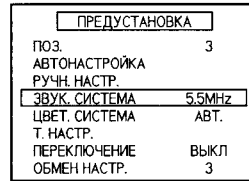
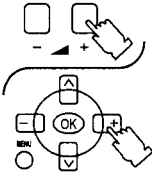

Звуковая система изменится как показано:

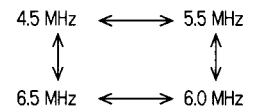

4. Дважды нажмите кнопку "MENU" (МЕНЮ).

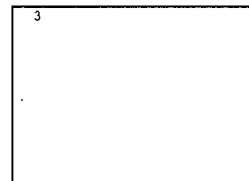
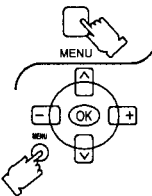

Это возвращает аппарат в состояние обычного контроля изображения.

Выбранная Звуковая Система запоминается автоматически.

Процедура Настройки

Изменение Позиции

Это свойство позволяет пользователю обменять (Заменить) память 2 выбранных каналов. Функция изменения позиции способна переносить данный канал на любой номер программы без процесса настройки.

1. Нажмите кнопку "MENU" (МЕНЮ) и кнопку Громкости Прибавление Вверх "+" или Убавление Вниз "-" до тех пор пока не будет выбрана МЕНЮ ПРЕДУСТАНОВКА.

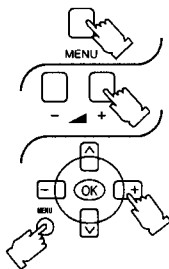

2. Нажмите кнопку номера Канала Вверх "▲" или Вниз "▼" до тех пор пока не будет выбрана функция "ОБМЕН НАСТР..".

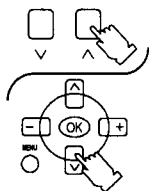

ПРЕДУСТАНОВКА	
ПОЗ.	3
АВТОНАСТРОЙКА	
РУЧН. НАСТР.	
ЗВУК. СИСТЕМА	5.5MHz
ЦВЕТ. СИСТЕМА	АВТ.
Т. НАСТР.	
ПЕРЕКЛЮЧЕНИЕ	ВЫКЛ
ОБМЕН НАСТР.	3

3. Выберите Номер Программы, который Вы хотите изменить нажатием либо кнопок Громкости Прибавление Вверх "+" или Громкости Убавление Вниз "-" двухцифрового выбора программы или Прямого выбора Программы на Пульте Дистанционного Управления. (Изменение позиции возможно только в режиме предустановки).

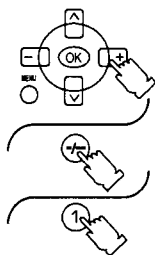

ПРЕДУСТАНОВКА	
ПОЗ.	3
АВТОНАСТРОЙКА	
РУЧН. НАСТР.	
ЗВУК. СИСТЕМА	5.5MHz
ЦВЕТ. СИСТЕМА	АВТ.
Т. НАСТР.	
ПЕРЕКЛЮЧЕНИЕ	ВЫКЛ
ОБМЕН НАСТР.	12

Примечание:
Изменение позиции также возможно с помощью кнопок на панели Телевизора. Используйте кнопку "MENU" (ПРЕДУСТАНОВКА), чтобы войти в ОБМЕН НАСТР., затем используйте громкость прибавление/убавление, чтобы изменить номер канала, на который Вы должны поменять. Используйте "TV/AV" ТВ (Телевизор)/ВИДЕО для подтверждения.

4. Нажмите кнопку "TV/AV" ТВ (Телевизор)/ВИДЕО для подтверждения.



ПРЕДУСТАНОВКА	
ПОЗ.	12
АВТОНАСТРОЙКА	
РУЧН. НАСТР.	
ЗВУК. СИСТЕМА	5.5MHz
ЦВЕТ. СИСТЕМА	АВТ.
Т. НАСТР.	
ПЕРЕКЛЮЧЕНИЕ	ВЫКЛ
ОБМЕН НАСТР.	12

5. Дважды нажмите кнопку "MENU" (МЕНЮ).

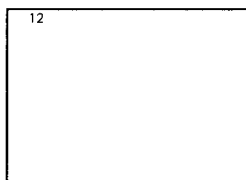
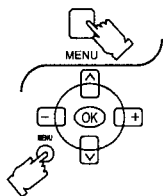

Это возвращает аппарат в состояние обычного контроля изображения.

Усовершенствованные Действия Пульты Дистанционного Управления

Действие Меню Изображения

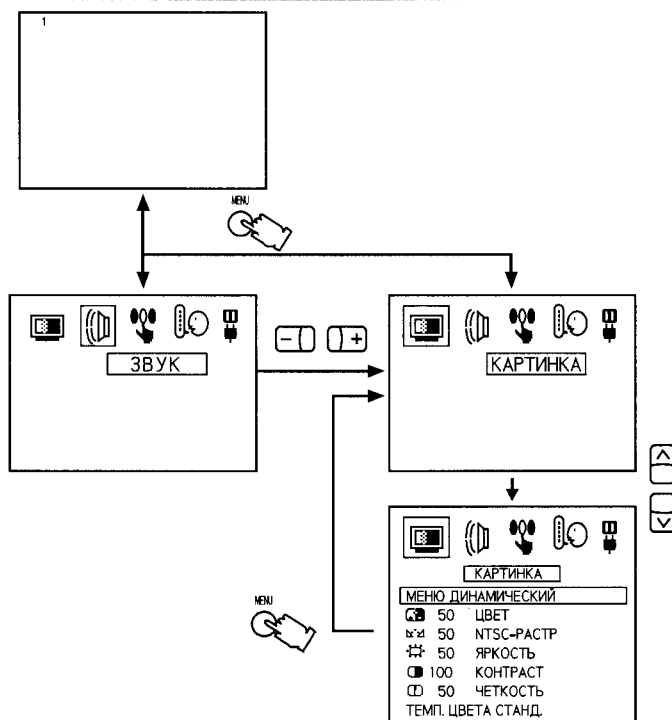

Меню Изображения

Нажмите	Пункт	Эффект	Индикатор
 Выберите	МЕНЮ ДИНАМИЧЕСКИЙ		МЕНЮ ДИНАМИЧЕСКИЙ
 Выберите	ЦВЕТ	 Меньше Больше	
 Выберите	NTSC-РАСТР	 Зеленый Красный	
 Выберите	ЯРКОСТЬ	 Темнее Ярче	
 Выберите	КОНТРАСТ	 Меньше Больше	
 Выберите	ЧЕТКОСТЬ	 Меньше Больше	
 Выберите	ТЕМП. ЦВЕТА СТАНД.		ТЕМП. ЦВЕТА СТАНД.

Примечание: Меню Изображения также может быть изображено на экране путём использования клавиш на панели (МЕНЮ, Громкость Вверх или Вниз и кнопки Номера Программы Вверх или Вниз).



Полезный Совет

1. Нажатием кнопки Normal "N" (Нормальный) на Пульту дистанционного управления во время индикации меню Изображения установка выбранной функции вернется к уровню, запрограммированному на заводе.

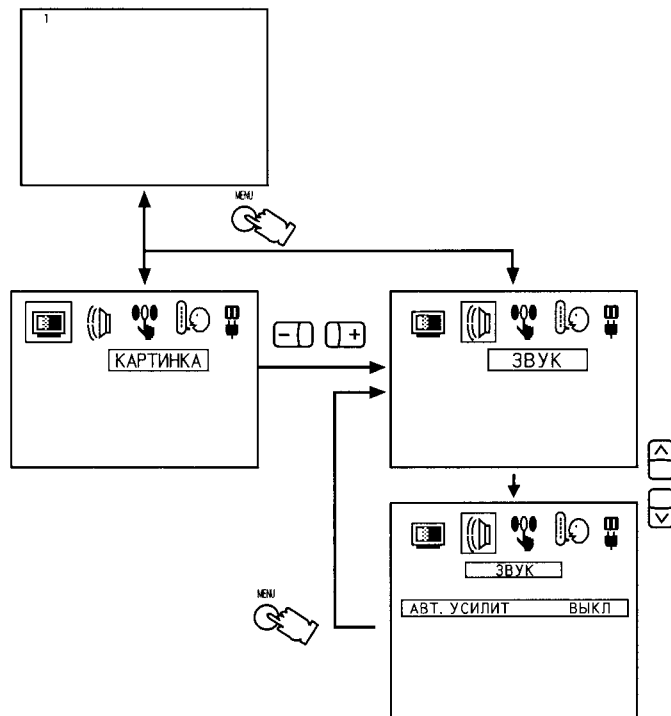
Действие Меню Звук



Меню Звук

Нажмите	Пункт	Эффект	Индикатор
 Выберите	АВТ. УСИЛИТ	 ВКЛ. ↔ ВЫКЛ	АВТ. УСИЛИТ

Примечание: Меню Звука также может быть изображено на экране путём использования клавиш на панели (МЕНЮ, Громкость Вверх или Вниз и кнопки Номера Программы Вверх или Вниз).

AVL (Авт. усилит)

Функция AVL будет ограничивать громкость на выходном уровне при включении.

Действие Меню ФУНКЦИЙ

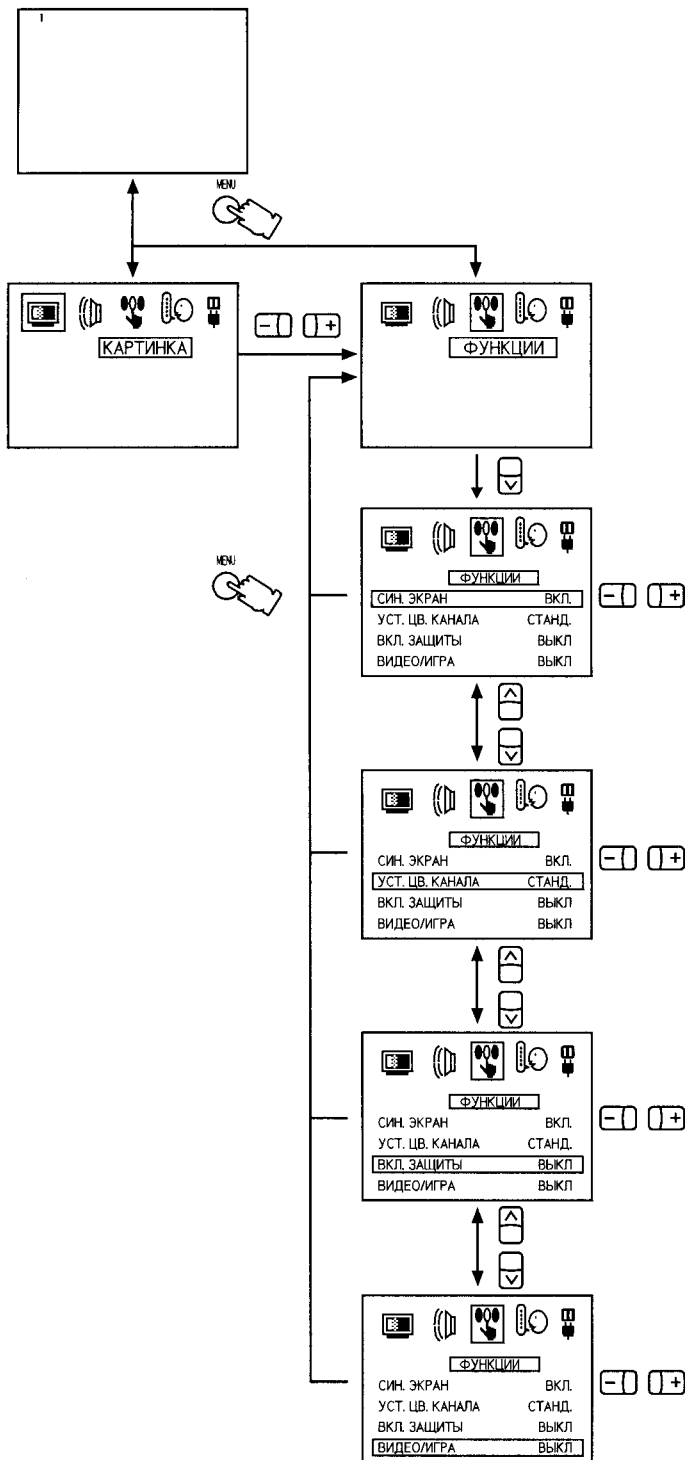

Примечание: Меню Функций также может быть изображено на экране путём использования клавиш на панели (МЕНЮ, Громкость Вверх или Вниз и кнопки Номера Программы Вверх или Вниз).

Режим СИНЕГО ЭКРАНА

Когда не принимается сигнал изображения или сигнал слабый, экран возвращается к синему цвету фона, и звук приглушен.

Обездействуйте эту функцию, чтобы продолжать смотреть очень слабые сигналы.

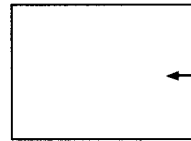

Синий цвет фона, если нет входящего сигнала изображения или входящий сигнал слабый.

Режим УСТАНОВКИ ЦВЕТА КАНАЛА

Разница интенсивности цвета между телевизионными каналами может быть отрегулирована по трем уровням для каждого приема канала следующим образом:



Режим ЗАЩИТЫ ОТ РЕБЕНКА

Для включения режима защиты от ребёнка на каком либо канале, нажмите кнопку Громкости Прибавление Вверх или Громкости Убавление Вниз (на пульте дистанционного управления) до тех пор пока не будет получен сигнал ЗАЩИТА ОТ РЕБЁНКА.

- 1) Когда канал "ЗАЩИЩЕН", звук приглушен и экран становится голубого цвета.
- 2) Если какой-либо из 100 каналов ЗАЩИТА ОТ РЕБЁНКА ВКЛ., тогда устанавливаемое меню ограничивается от ввода при нажатии клавиши на панели. В дополнение, если нажата клавиша на панели, Номер Канала OSD "ЗАЩИТА ОТ РЕБЁНКА ВКЛ" указывающая на то, что канал защищен.
- 3) Главный выключатель ВКЛ. на защищенном от ребенка канале покажет на экране "ЗАЩИТА ОТ РЕБЕНКА ВКЛ." для того, чтобы напомнить пользователю, что Защита От Ребенка ВКЛ. и канал защищен от ребенка.
- 4) Каждый канал имеет свою собственную память для каналов и может быть индивидуально защищён.

Режим Видеомагнитофон/Игры

Воспроизведение необычных сигналов, таких как от Телевизионных игр и видеокассет, взятых напрокат, может быть улучшено.

Режим ВИДЕО/ИГРА изменяется, как показано.

ВКЛ. ↔ ВЫКЛ.

Усовершенствованные Действия Пульты Дистанционного

Действие Меню Языка

Меню Языка

Нажмите “Позиционную кнопку Вверх или Вниз” Индикация языка на экране изменится как показано:





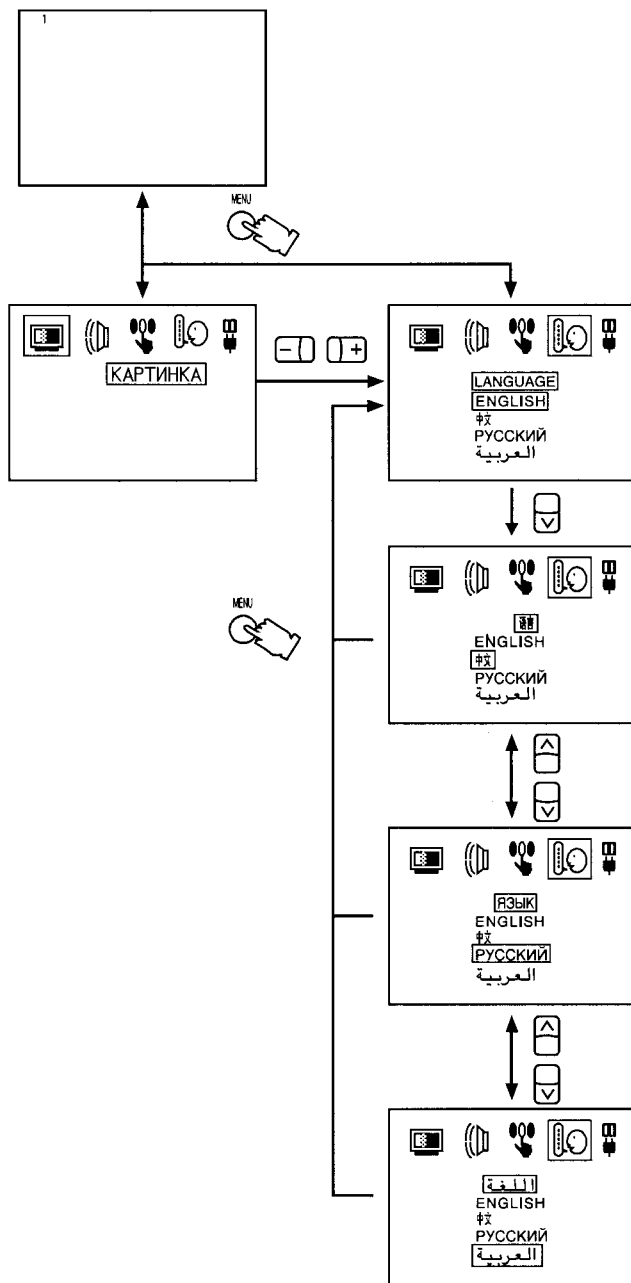













Примечание:

Меню Языка также может быть изображено на экране путём использования клавиш на панели (МЕНЮ, Громкость Вверх или Вниз и кнопки Номера Программы Вверх или Вниз).



Выявление Неисправностей

Перед тем как вызывать мастера, определите симптомы и проведите простую проверку как это показано ниже.

Симптомы		Проверка
Изображение	Звук	
 <p>“Снег”</p>	 <p>Неприятный Звук</p>	Положение Антенны, Направленность, Соединение
 <p>Изображение двоится</p>	 <p>Нормальный звук</p>	Положение Антенны, Направленность, Соединение
 <p>Помехи</p>	 <p>Неприятный Звук</p>	Электроприборы Машины/Мотоциклы Флюорисцентные Лампы
 <p>Нормальное Изображение</p>	 <p>Нет Звук</p>	Громкость (Проверьте, не включена ли на Пульте Дистанционного Управления функция отключения звука.)
 <p>Нет Изображения</p>	 <p>Нет Звук</p>	Не включен в сеть Не включено напряжение Настройка Контрастности и Яркости/Звука (Проверьте нажав кнопку Power или кнопку Stand-by на Пульте Дистанционного Управления.)
 <p>Нет Цвета</p>	 <p>Нормальный Звук</p>	Контроль Цвета
 <p>Очень Сильные Помехи</p>	 <p>Слабый Звук</p>	Перенастройте Каналы
 <p>Цвет Пятнами</p>	 <p>Нормальный Звук</p>	Магнитное воздействие незэкранированного оборудования Телевизор передвинут во “включенном” состоянии
 <p>Нет Цвета</p>	 <p>Неприятный Звук</p>	Звуковой Система Цветовой Система

Технические Характеристики

Источник Питания : Переменный ток AC АВТ. 110-240V, 50/60 Гц

Потребление Электроэнергии : 66 Вт

Принимаемые Системы : 17 СИСТЕМЫ

	СИСТЕМЫ	ФУНКЦИЯ
1.	PAL B,G,H	Прием трансляции, и воспроизведение записи с видеокассеты.
2.	PAL I	
3.	PAL D,K	
4.	SECAM B,G	
5.	SECAM D,K	
6.	SECAM K1	
7.	NTSC M (NTSC 3.58 / 4.5МГц)	
8.	NTSC 4.43 / 5.5МГц	Воспроизведение только со специального видеомагнитофона.
9.	NTSC 4.43 / 6.0МГц	
10.	NTSC 4.43 / 6.5МГц	
11.	NTSC 3.58 / 5.5МГц	
12.	NTSC 3.58 / 6.0МГц	
13.	NTSC 3.58 / 6.5МГц	
14.	SECAM I	
15.	PAL 60Hz / 5.5МГц	Воспроизведение только со специального проигрывателя дисков и видеомагнитофона.
16.	PAL 60Hz / 6.0МГц	
17.	PAL 60Hz / 6.5МГц	

Принимаемые Каналы :

Диапазон VHF	Диапазон UHF	Кабельное Телевидение (CATV)
2 - 12 PAL / SECAM B,K1	21 - 69 PAL G,H,I / SECAM G,K,K1	S1 - S20 (OSCAR)
0 - 12 PAL B (Австралия)	28 - 69 PAL B (Австралия)	1 - 125 (США Кабельное телевидение)
1 - 9 PAL B (Новая Зеландия)	13 - 57 PAL D,K	C13 - C49 (Япония)
1 - 12 PAL / SECAM D	13 - 62 NTSC M (Япония)	S21 - S41 (ГИПЕР)
1 - 12 NTSC M (Япония)	14 - 69 NTSC M (США)	Z1 - Z37 (Китай)
2 - 13 NTSC M (США)		5A, 9A (Австралия)

Система Настройки : Синтезатор Частоты Автоматическая настройка : 100 позиций.

Кинескоп : 51 см по диагонали, изгиб 90° градусов.

Выходная Мощность Аудио : 3,5 Вт (Колонки)

Сопротивление Антенны : 75 ом несбалансированная коаксиальная

Пульт Дистанционного Управления : EUR7717030

Батарейки : R6 (AA) × 2

Размеры (шир × глуб × выс) 510 × 489 × 486 мм

Вес (нетто) : 24,7 кг

Примечание :

Конструкция и характеристики могут быть изменены без предварительного уведомления.

Для Покупателя

Серийный номер данного продукта написан на задней панели. Вы должны записать его в специально отведенную графу и сохранять эту брошюру и чек на аппарат в качестве постоянного свидетельства о покупке для того, чтобы можно было идентифицировать данный телевизор в случае утери, кражи, а также для гарантийного обслуживания.

Номер Модели _____

Серийный Номер _____