

# **Panasonic**

Цветной телевизор

**TC-29V50R**

## **ИНСТРУКЦИЯ ПО ЭКСПЛУАТАЦИИ**

Прочтите данную инструкцию полностью перед эксплуатацией.

TQB620986

## Содержание

Предостережения и предосторожности .....	4
Установка и замена батарей .....	5
Расположение кнопок управления (Вид спереди) .....	6
Расположение кнопок управления (Вид сзади) .....	7
Дистанционное управления (ТВ операции) .....	8
Дистанционное управления (Видео операции) .....	9
Как подсоединить внешнюю антенну .....	10
Как подсоединить Аудио и Видео терминалы .....	11
Как подсоединить Аудио и S-Видео терминалы .....	12
Как подсоединить Аудио, Видео и S-Видео терминалы .....	13
Как настроить Ваш телевизор (автоматический поиск и ручной поиск) .....	14
Операция точной настройки .....	15

## Содержание

Основные операции с ТВ .....	16-17
Операции дистанционного управления .....	18-22
Видео операции .....	24
Выявление неисправностей .....	25
Техническая характеристика .....	26-27
Общая информация .....	27

## Уважаемый покупатель продукции фирмы "Panasonic"

Приветствуем Вас в кругу потребителей нашей продукции. Мы надеемся, что Вы в течение многих лет будете получать удовольствие от Вашего нового цветного телевизора.

### Предостережения и предосторожности

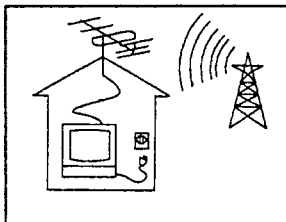

Телевизор может работать от сети переменного тока AC Auto 110-240Вт, 50/60Гц. Переменный Ток 230 Вт, 50Гц (Только для Новой Зеландии)

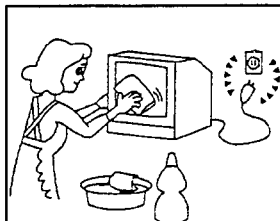

Можно поддерживать корпус и кинескоп телевизора в хорошем состоянии, просто протирая их чистой, мягкой тряпкой, смоченной умеренным моющим средством и водой. Не следует применять растворы, содержащие бензол, бензин или использовать химические тряпки. Для безопасности следует отсоединить штепсель от стенной розетки во время чистки.

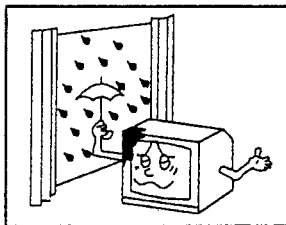

Не допускать попадания дождя или воздействия чрезмерной влаги во избежании неисправностей, которые могут привести к пожару или поражению электрическим током.

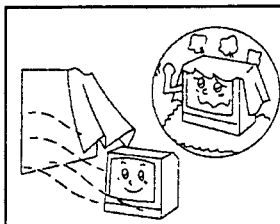

Для предотвращения порчи электрокомпонентов необходима хорошая вентиляция.

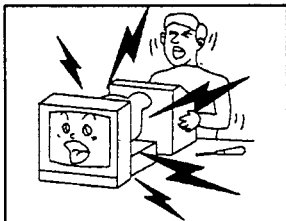

#### Высокое напряжение:

Не следует снимать заднюю крышку ТВ, так как это открывает доступ к токонесущим деталям.

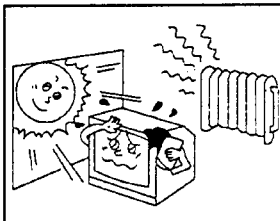

Следует избегать прямого попадания на ТВ солнечных лучей и других тепловых излучений.

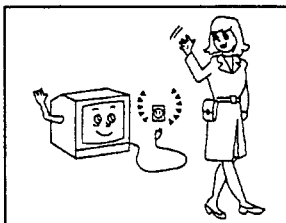

Отсоединить штепсель от стенной розетки, если Вы не будете использовать ТВ продолжительное время.

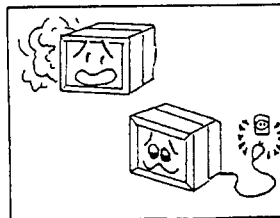

Не следует пользоваться телевизором если имеются какие-то нарушения в его работе. Например: если Вы заметили дым, странные звуки или запахи, то следует выключить ТВ и отключить шнур от розетки переменного тока.

# Установка и замена батарей

## Установка батарей

Батареи: использовать две батареи размером "R6".

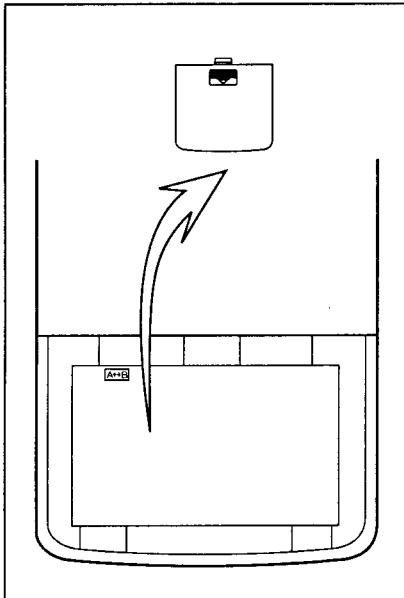

1. Удалить крышку передатчика дистанционного управления нажатием на нее снизу.

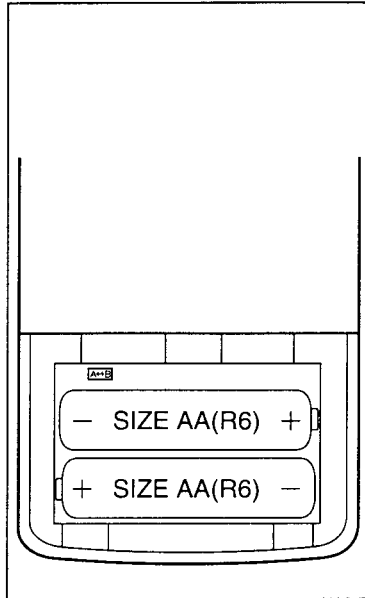

2. Вставить батареи, совместив полярности, обозначенные (+) и (-).

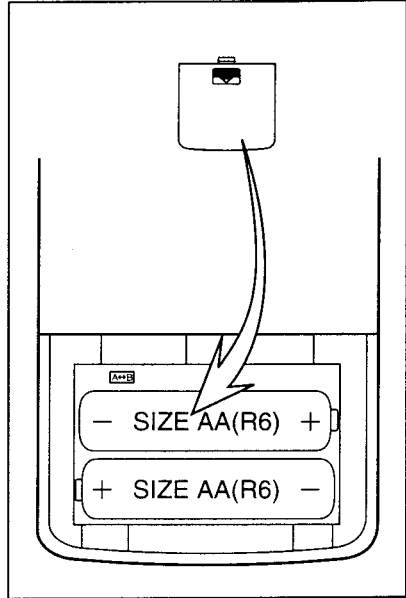

3. Установить крышку.

## Меры предосторожности в обращении с батареями

Неправильное использование батарей может привести к утечке электролита, который вызовет коррозию пульта дистанционного управления или приведет к разрыву батарей. Необходимо точно соблюдать следующие меры предосторожности.



## Расположение кнопок управления (Вид спереди)

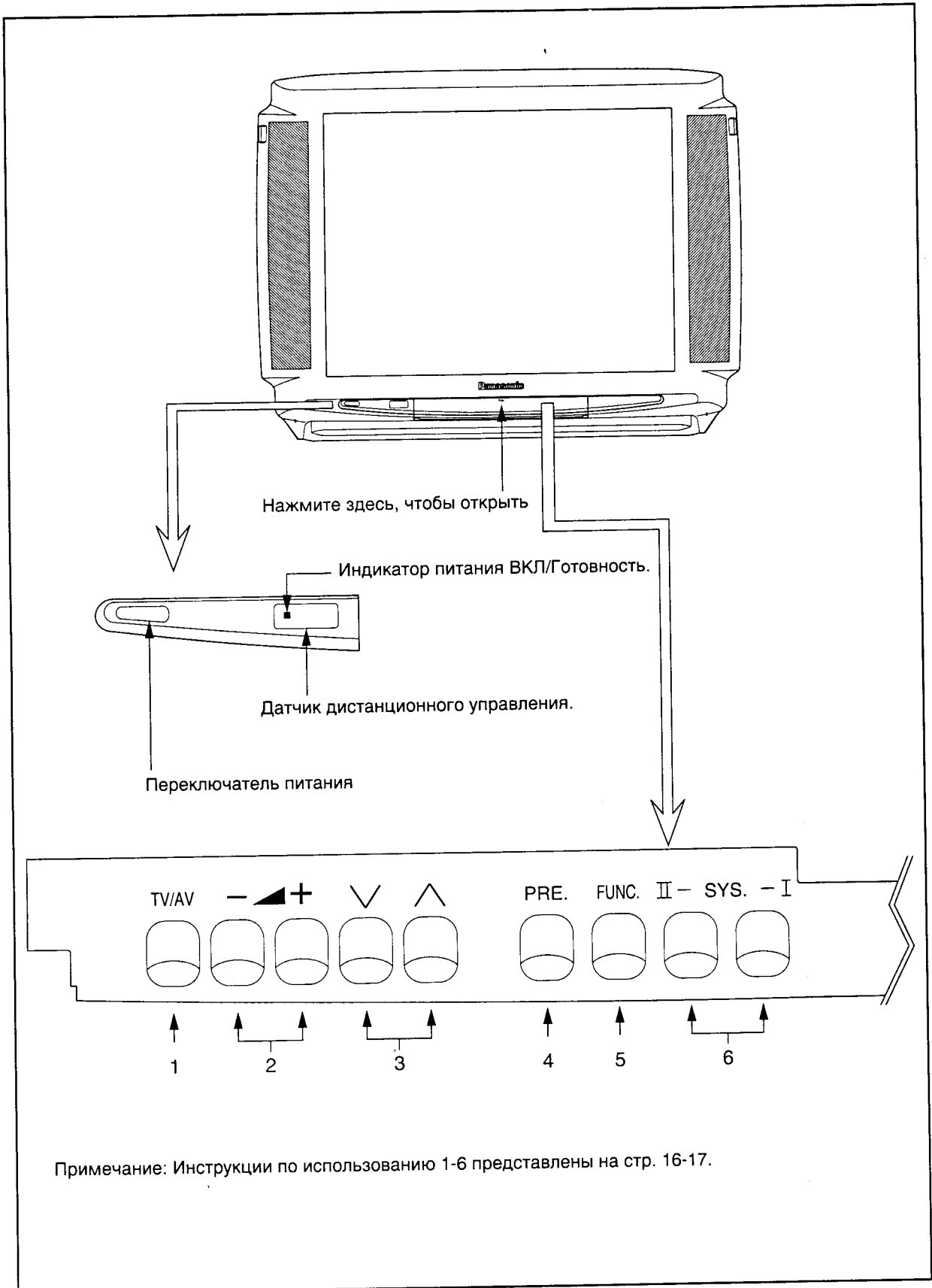

# Расположение кнопок управления (Вид сзади)

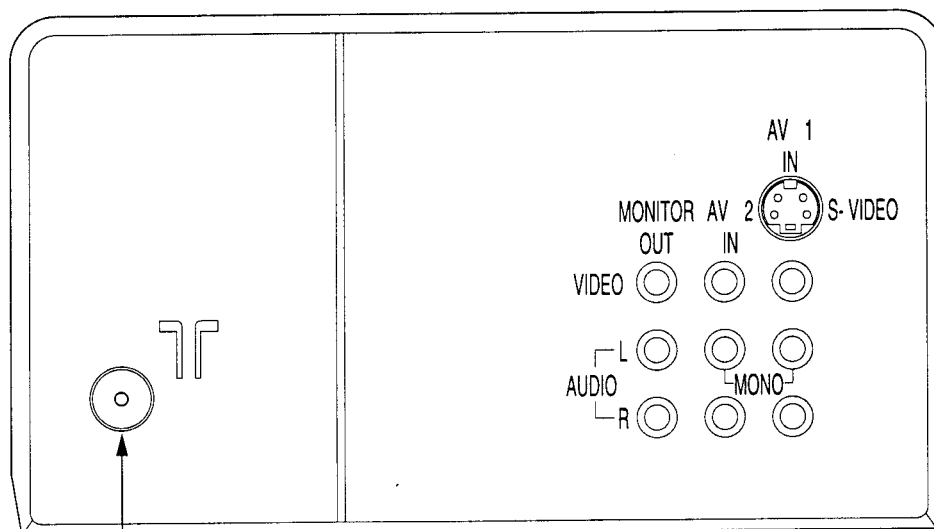
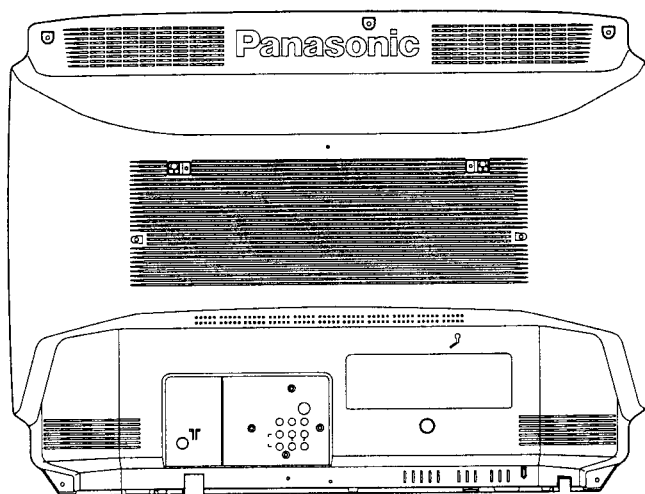

Терминал антенны

## Дистанционное управление

Для справки обратитесь на страницу обозначенную в ●.

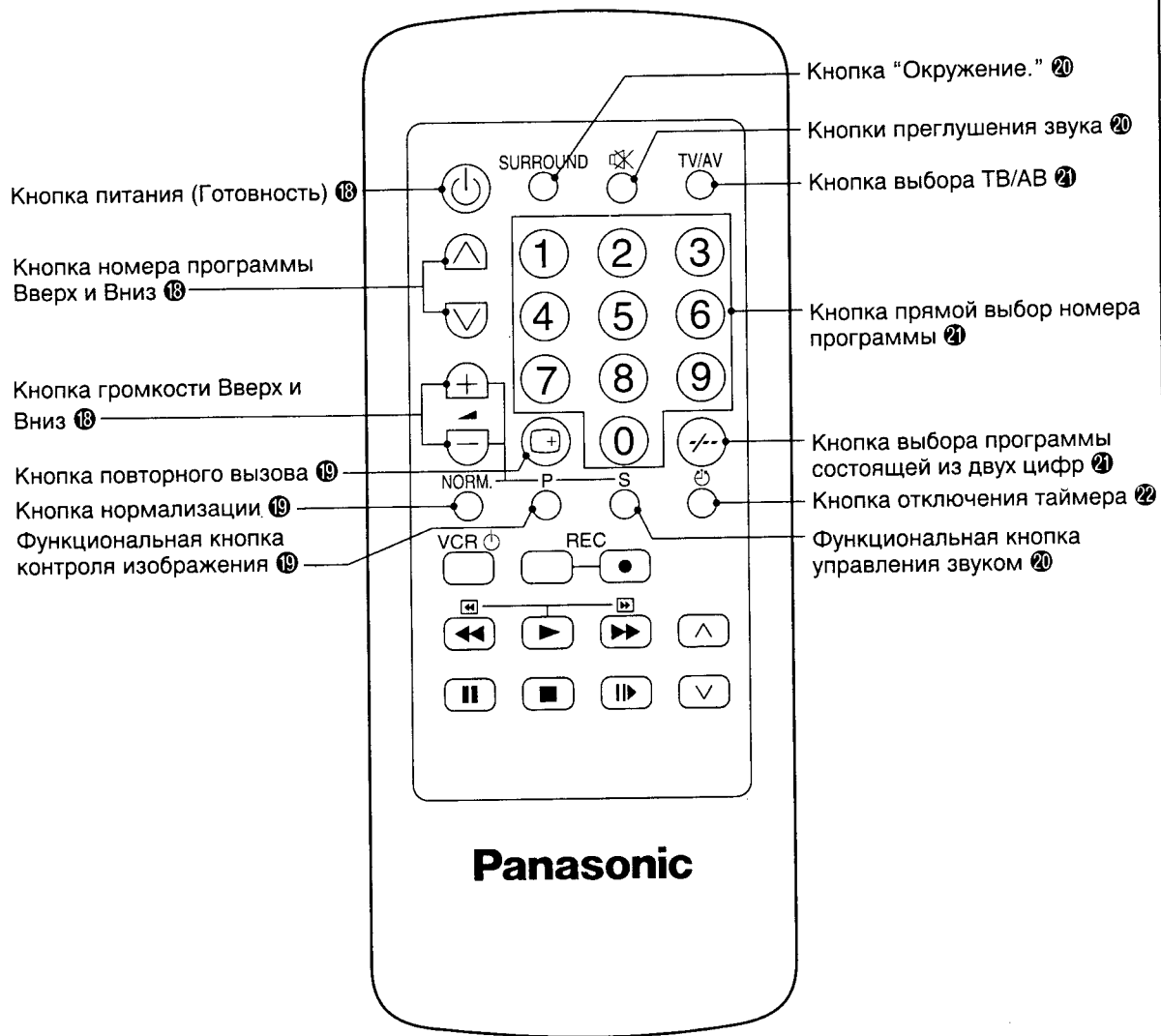

## Дистанционное управление

Для справки обратитесь на страницу обозначенную в ●.

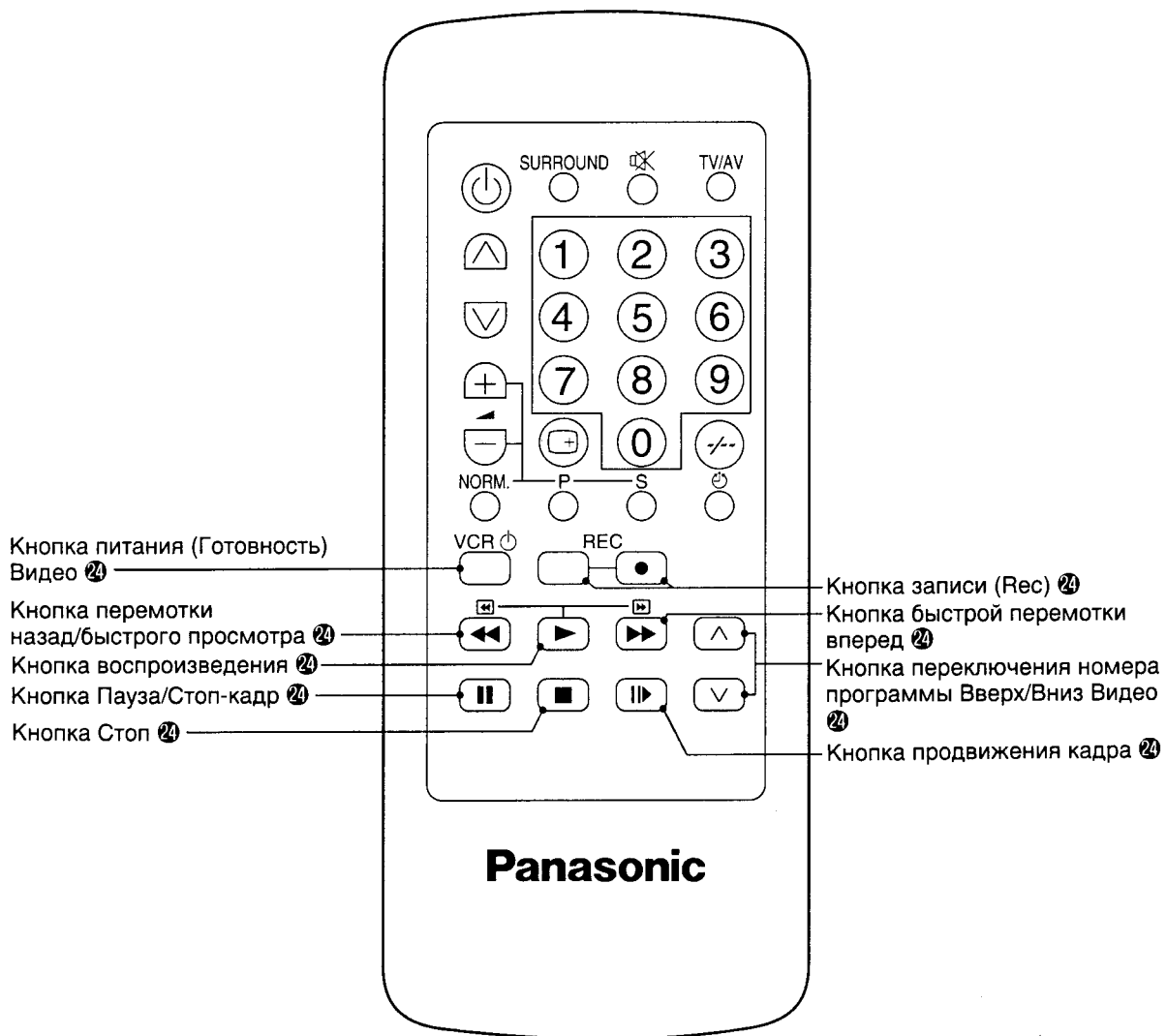

## Как подсоединить внешнюю антенну

Для получения наилучшего качества изображения и звука необходимы, внешняя антенна, соответствующий кабель (коаксиальный 75 Ом) и соответствующий штепсель.

Если используется унифицированная антенная система, Вам понадобится соответствующий соединительный кобель и штепсель для соединения стенной антенной розетки с телевизионным приёмником.

Агент по техническому обслуживанию сможет помочь Вам в приобретении правильной антенной системы, соответствующий Вашей местности и всех необходимых приспособлений.

Все процедуры, связанные с установкой антенны, усовершенствованием существующих систем или необходимых приспособлений, а также все расходы идут за счет покупателя.

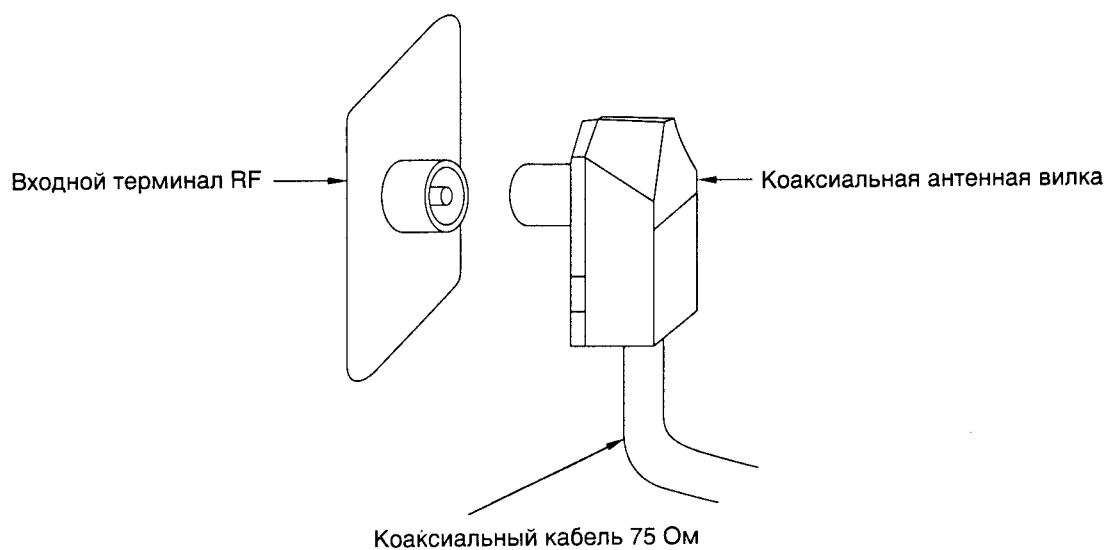

## Соединения (Аудио и Видео терминалов)

Соединения AV1 и AV2 (Видео и Аудио терминалы) на ТВ с аппаратурой воспроизведения следующим образом:

Напр. Соединение AV1 с аппаратурой воспроизведения.

Аппаратура воспроизведения.  
(VHS BM)

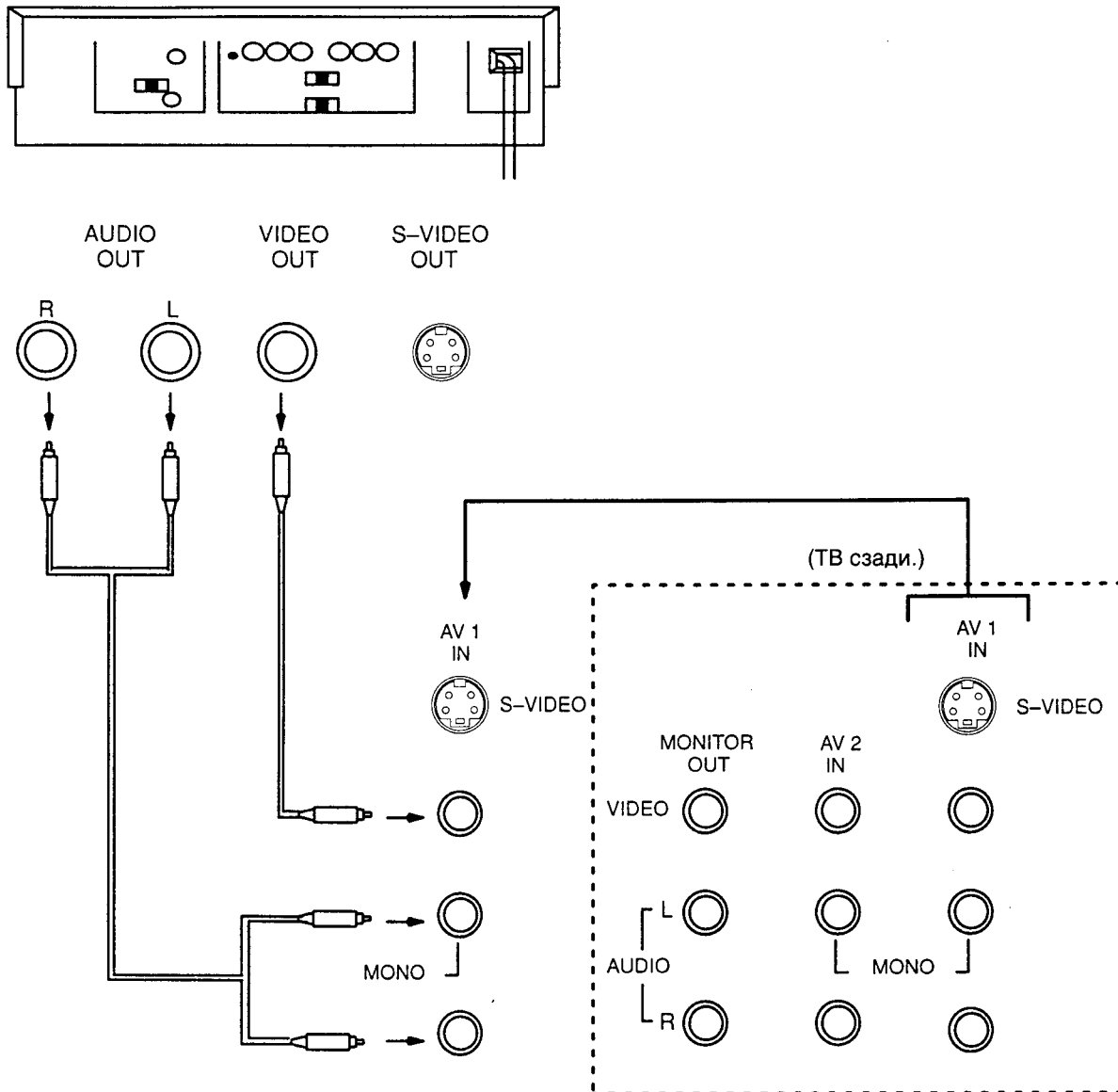

## Соединения (Аудио и Видео терминалов)

Соединения АВ1 (Видео и S-Видео терминалы) на ТВ с аппаратурой воспроизведения следующим образом:

Напр. Соединение АВ1 с S VHS BM.

Аппаратура воспроизведения.  
(S VHS BM)

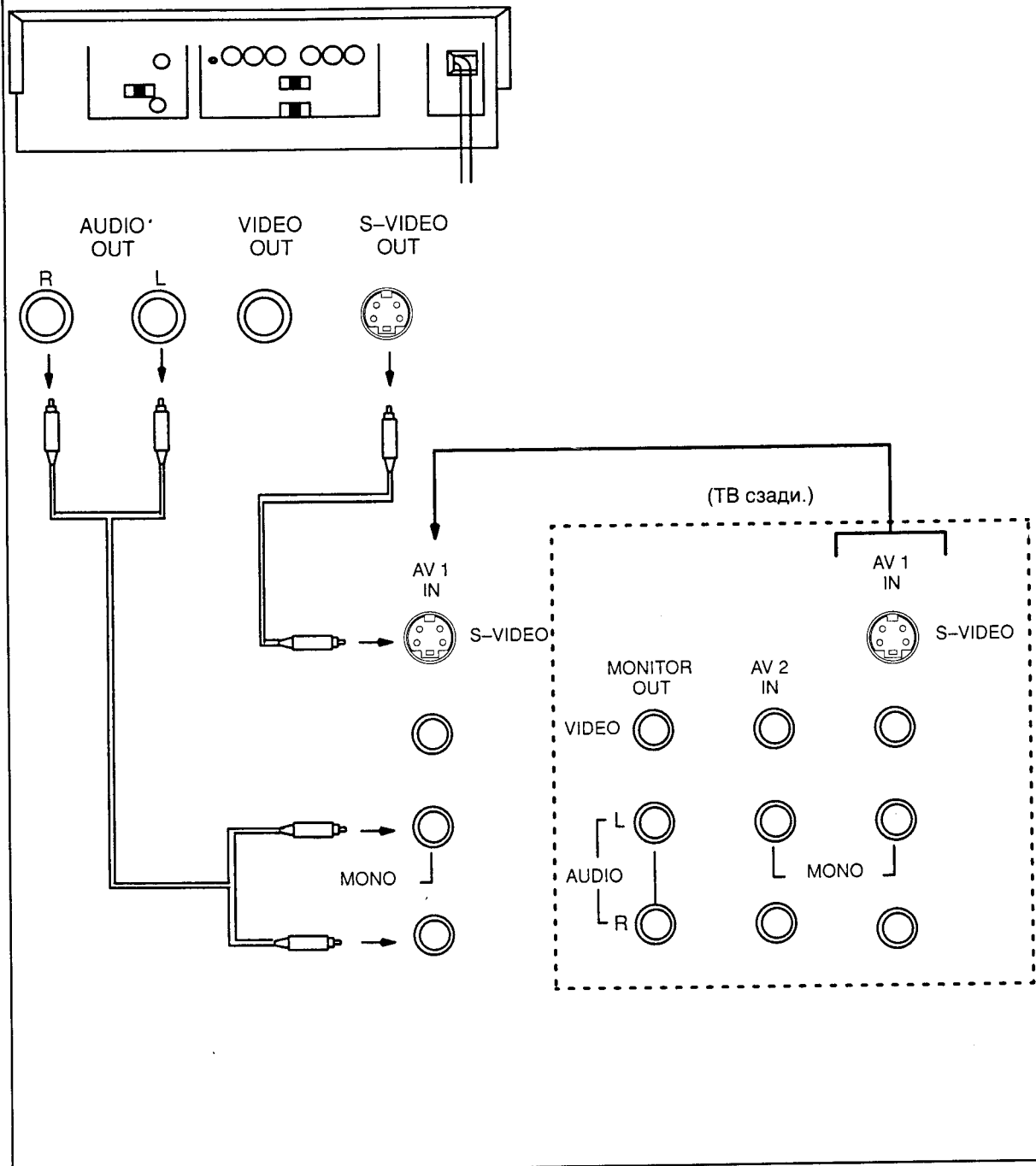

## Соединения (Аудио, Видео и S-Видео терминалы)

Соединения Аудио, Видео и S-Видео (напр. через АВ1 терминалы) следующим образом:

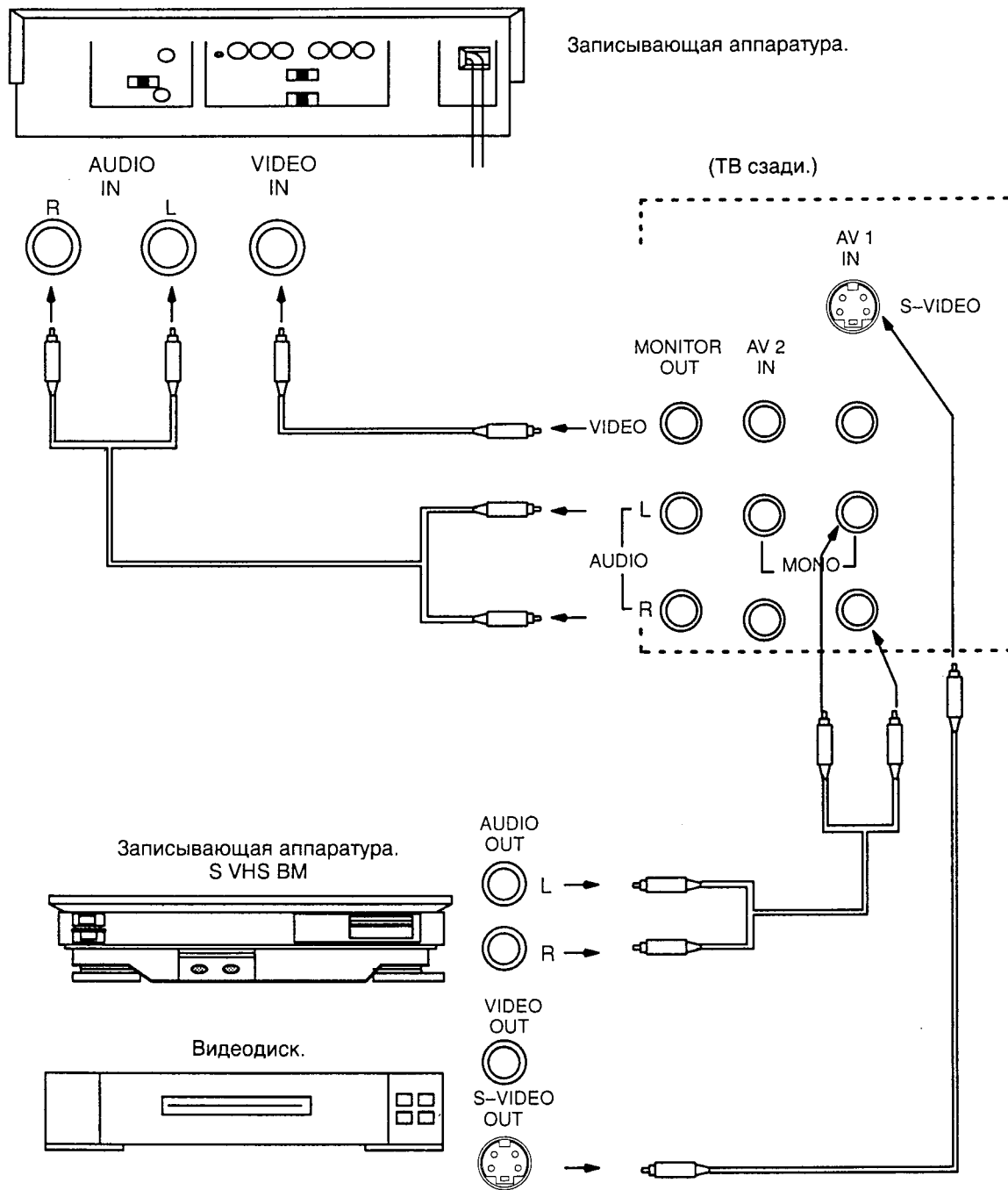

### Примечание:

1. Не в коем случае не соединяйте один и тот же видео с записью Видео ВХОДОМ и ВЫХОДОМ телевизора одновременно, т.к. это может привести к неисправной работе.
2. Терминалы "Выход МОНИТОРА" включают в себя сигналы, которые на экране ТВ в это время, напр. программы ТВ или сигналы с АВ2 входа.

# Операция настройки

## Как настроить Ваш телевизор (Автоматический поиск)

1. Телевизор должен быть включен.



2. Нажать кнопку предварительной установки "PRE." до тех пор, пока на экране не появится изображение, показанное ниже:



Рис. 1



3. Нажать кнопку "FUNCTION". Изображение на экране будет изменяться как показано ниже:

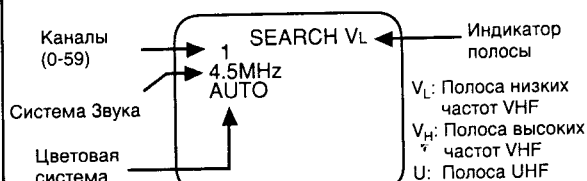
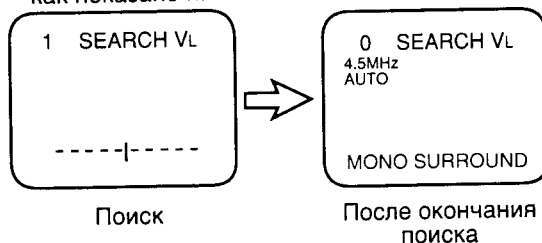

Наилучшее положение настройки автоматически запоминается.

4. Нажать кнопку "PRE." дважды для возврата телевизора в нормальный режим работы.

Можно запрограммировать максимум 60 каналов (0-59).

### Примечание:

Когда воспроизведение звука или цвета по номеру программы не четкое, нажмите кнопку "SYSTEM I или II". (обратитесь за дальнейшими справками на стр. 17)

## Как настроить Ваш телевизор (Ручной поиск)

1. Телевизор должен быть включен.

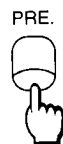

2. Нажать кнопку предварительной установки "PRE." до тех пор, пока на экране не появится изображение, показанное на рис 1:



3. Нажать кнопку номера программы Вверх "Λ" или Вниз "V", чтобы установить номер программы по которому Вы хотите сохранить управляемый телевещательный канал.

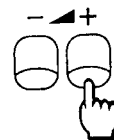

4. Нажать одну из кнопок Установки Уровня Вверх "+" или Вниз "-", тогда ТВ Телевещательная станция будет автоматически настроена и запомнена на следующую восходящую или нисходящую.

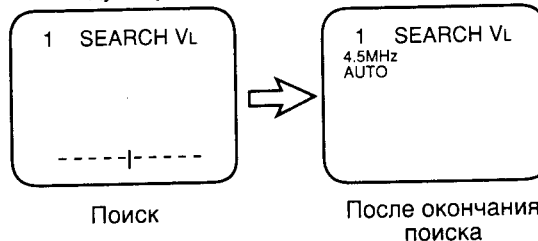

Если произошла настройка на нежелаемую ТВ станцию, то следует нажимать на эту же кнопку до тех пор, пока не настроится необходимая ТВ станция.

5. Повторить операции 3 и 4 для настройки всех имеющихся ТВ станций на оставшиеся каналы.

Убедиться в том, что новый канал установлен (операция 2), прежде чем настраивать следующую станцию.

6. Нажать кнопку "PRE." дважды для возврата телевизора в нормальный режим работы.

## Операция точной настройки

При нормальных условиях приема данная функция не употребляется. Однако, в местах слабого приема или постоянных радиопомех, небольшая регулировка настройки может улучшить качество изображения и звука.

### Как произвести операцию точной настройки

PRE.



1. Нажать кнопку предварительной настройки "PRE." дважды. Изображение на экране будет меняться как показано ниже:

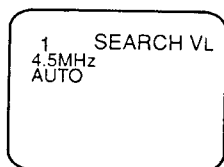

Первое нажатие

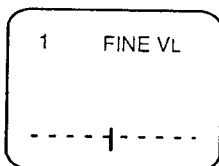

Второе нажатие

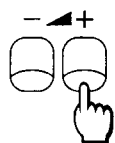

2. Нажать и держать кнопку Настройка уровня ВВЕРХ "+" или ВНИЗ "-" (Кнопка Звук).

После выполнения вышеуказанной последовательности точной настройки символ "■" появится с левой стороны от номера программы. Функция APC деактивируется.

Символ отключения APC

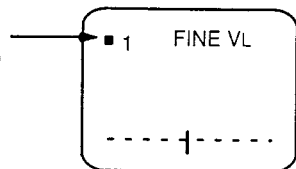

3. Нажать кнопку "PRE." дважды для возврата телевизора в нормальный режим работы.

### Как аннулировать операцию точной настройки

Эта процедура используется если Вы желаете переустановить канал в состояние автоматической настройки с активацией функции APC.

PRE.



1. Нажать кнопку "PRE." один раз. Изображение на экране будет меняться как показанное ниже:

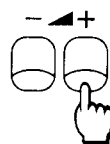
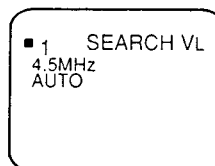

2. Нажать кнопку Настройка уровня ВВЕРХ "+" или ВНИЗ "-" (Кнопка Звук).

3. Нажать кнопку "PRE." дважды.

# Основные операции с ТВ

## 1. Кнопка выбора режима ТВ/АВ.

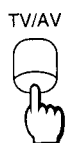

Нажать кнопку для выбора режимов ТВ, АВ1, АВ2 или АВ3.

Изображение на экране измениться следующим образом:

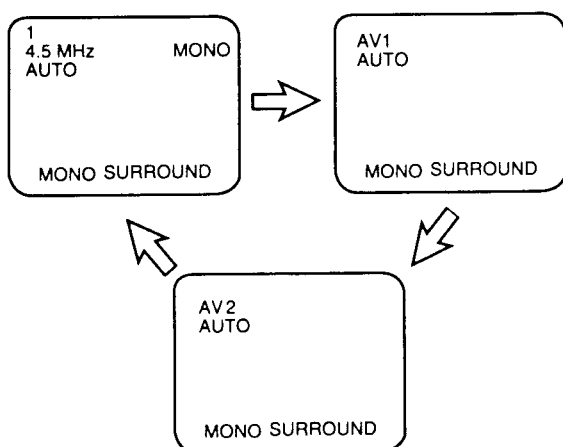

### Примечание:

Если выбран режим ТВ, то в верхней левой части экрана появится последний номер программы, системы звука, режима Окружения и Выходной мощности звука (в зависимости от типа телевещания).

Когда выбран режим АВ, появится последний режим АВ, Цветовой Системы и режима "Окружения".

Если S-Видео кабель соединён с S-Видео терминалом (только для АВ1), то на экране появится установленный АВ режим, S-Видео символ "S" (АВ1 только).

Например: S-Видео кабель соединён с S-Видео терминалом и выбран АВ1.

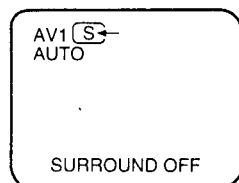

## 2. Кнопки громкость ВВЕРХ/ВНИЗ

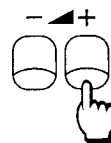

Нажать кнопку Громкость ВВЕРХ или ВНИЗ для установки уровня звука.

Эти кнопки могут также быть использованы для регулировки Уровня ВВЕРХ или ВНИЗ в функциональных режимах контроля изображения и звука.

## 3. Кнопки Номер Программы ВВЕРХ/ВНИЗ



Нажать эти кнопки для выбора восходящего или нисходящего номера программы.

## 4. Кнопка Предварительной установки (PRE.)

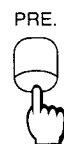

Описание ее использования приведено на стр. 14-15.

## Операции дистанционного управления

### Кнопка ПИТАНИЕ (ГОТОВНОСТЬ) [Power (Stand-by) button]



Нажать данную кнопку для выключения телевизора.

Для повторного включения необходимо выполнить одну из следующих операций:

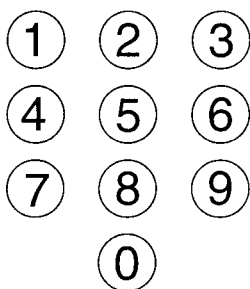

1. Снова нажать кнопку ГОТОВНОСТЬ.
2. Нажмите один из этих кнопок прямого выбора программы на передатчике дистанционного управления.
3. Нажать кнопку Номер программы ВВЕРХ или ВНИЗ на телевизоре или на пульте дистанционного управления.

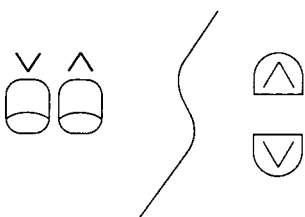

#### Примечание:

Не оставлять ТВ в состоянии готовности на долгое время. Рекомендуется выключить телевизор, если Вы будете отсутствовать долгое время.

### 2. Кнопки Номер канала ВВЕРХ или ВНИЗ

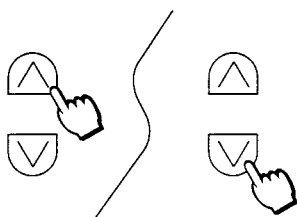

Нажать одну из этих кнопок для выбора восходящего или нисходящего номера канала.

### 3. Кнопки Громкость ВВЕРХ или ВНИЗ

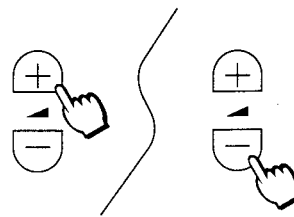

Нажать одну из этих кнопок для регулировки уровня звука.

Эти кнопки также можно использовать для регулировки уровня ВВЕРХ или ВНИЗ в функциональных режимах контроля изображения и звука.

# Операции дистанционного управления

## 4. Кнопка Повторного вызова



Нажать эту кнопку для активации изображения на экране.

Текущий номер канала, система звука и цвета, Режим "Окружение" и Выходная мощность Звука (в зависимости от типа системы телевидения.) будут высвечиваться на экране. Через несколько секунд Системы звука, систем Цвета, режим "Окружение" и выходная мощность звука автоматически исчезнут.

Нажать кнопку повторно для аннулирования текущего канала.

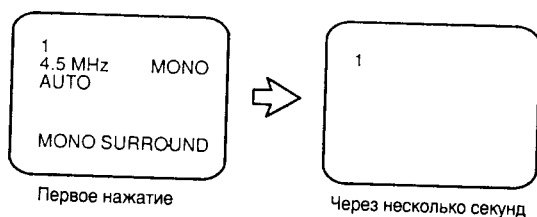

### Примечание:

Когда функция повторного вызова отключена и если нет сигнала АВ, в режиме АВ появляется голубое изображение на экране.

## 5. Кнопка Нормализации (NORM.)



Эта кнопка может быть использована для установки цвета, оттенка (АВТО или только НТСЦ), Яркости, Контраста Резкости, Бас, Дискант и Баланс.

Когда она нажата, все функциональные установки нормализованы или перенастраиваются на уровень заводской настройки (представленный в жёлтых красках.)

Например: Когда нажата эта кнопка после настройки функции цвета.

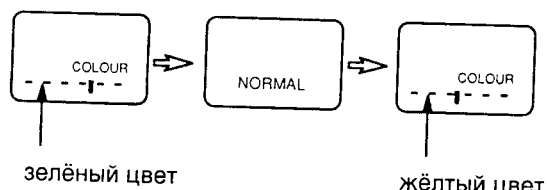

## 6. Кнопка (P) Функция контроля изображения



Многократным нажатием на функциональную кнопку контроля изображения, изображение на экране изменится следующим образом:

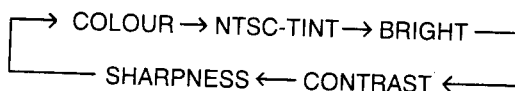

Если кнопка Регулировка Уровня ВВЕРХ или ВНИЗ нажата, то уровень выбранной функции может изменяться.

### Примечание:

Индикатор NTSC-TINT появится на экране только тогда, когда выбран Авто и NTSC 4.43 или NTSC 3.58.

## Операции дистанционного управления

### 7. Функциональная кнопка (S) контроля звука.



Нажатием этой кнопки функция контроля звука будет высвечиваться на уровне предварительно установленном на заводе (жёлтого цвета)

Последовательность следующая:

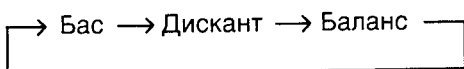

Уровень возможно настроить нажатием кнопок звука Вверх "+" и Вниз "-".

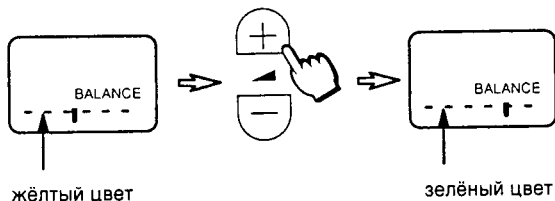

### 8. Кнопка "Окружение"



Нажатием этой кнопки эффект "Окружение" можно изменить. Дисплей на экране будет следующим:

1. Режим ТВ
  - а) в случае, если режим СТЕРЕО активизирован.

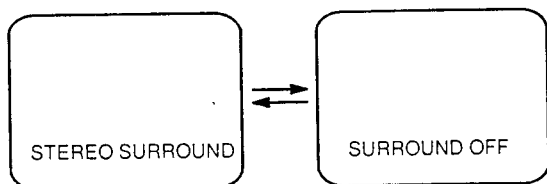

- б) в случае МОНО режим

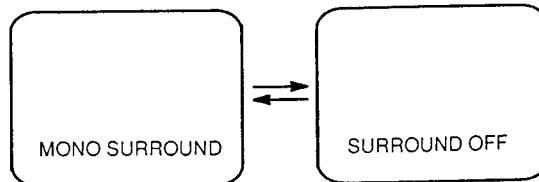

2. ВИДЕО режим

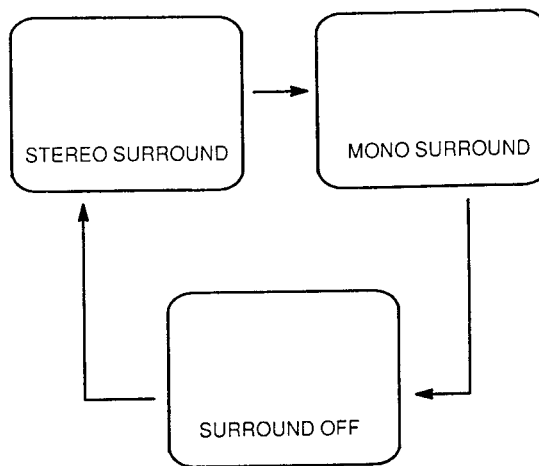

### 9. Кнопка приглушения звука



Нажать эту кнопку для полного приглушения звука.

Для отмены приглушения звука:

1. Нажать её снова.
2. Нажать кнопки звук Вверх "+" или Вниз "-".

## Операции дистанционного управления

### 10. Кнопка выбора режима ТВ/АВ



Нажать кнопку для выбора режимов ТВ, АВ1 или АВ2.

Последовательность следующая:

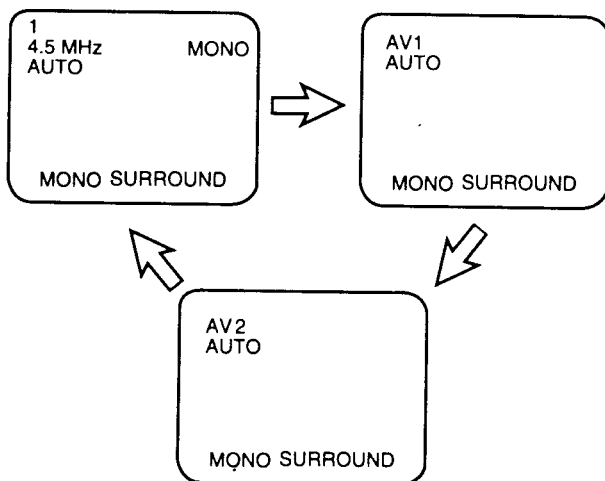

#### Примечание:

В случае если выбран режим ТВ, на экране появится номер последней программы, Системы звука, систем Цвета, режим "Окружение" и выходная мощность звука (в зависимости от типа телевещания).

В режиме АВ появляются последний режим АВ, Системы Цвета и режима "Окружение".

Если S-Видео кабель соединён с S-Видео терминалом (только для АВ1), на экране появится выбранный режим АВ, символ "S-Видео" "S" (только АВ1).

Например, S-Видео кабель соединён с S-Видео терминалом и АВ1 выбран.

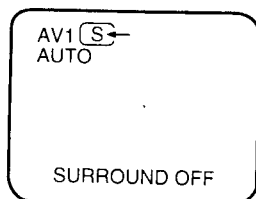

### 11. Кнопки прямого выбора каналов

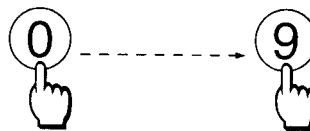

Нажмите одну из этих кнопок, чтобы установить желаемый номер Программы между 0 и 9.

### 12. Кнопка выбора номера программы состоящей из двух цифр.



Нажмите кнопку следуя до нужного номера программы выбрав его от 10 до 59.

Например, выбор номера программы 12.

1. Нажать эту кнопку один раз.
2. Нажать кнопку "1".
3. Нажать кнопку "2".

## Операции дистанционного управления

### 13. Кнопка Выключения Таймера



Телевизор может быть предварительно установлен на отключение после определенного промежутка времени.

Нажатие кнопки "Off-Timer" один раз установит ТВ в режим работы на 30 минут. Для установки на 60 минут, нажать кнопку еще раз и т.д. Выбранное время будет высвечиваться в нижней правой части экрана.

Последовательность показана ниже:

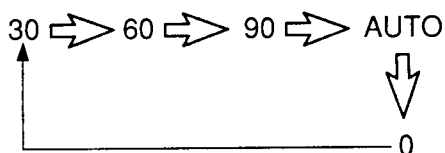

Установка 30-минутной работы.

Выбранное время исчезнет через несколько секунд и появится в случае нажатия кнопки повторного вызова. Это сообщит Вам оставшее время. Когда таймер отключения достигнет своих последних 3-х минут, он начнет мигать до перехода в положение готовности.

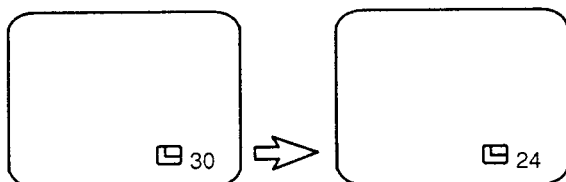

(после 6 минут)

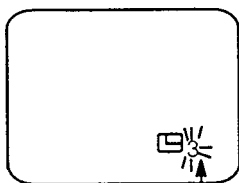

За 3 минуты до отключения ТВ, оставшее время начнет мигать на дисплее.

**Примечание:** Установка таймера в режим АВТО

Если телевизор не выключен и если телестанция заканчивает вещание, то через 5 минут он перейдет в режим готовности. Если телевизор находится в режиме АВ, то режим АВТО не будет функционировать.

**Как аннулировать предварительно установленное время**

1. Используя кнопку "Off-Timer", установить время предварительной установки в положение "0".
2. Используя кнопку "Power" на пульте дистанционного управления или на телевизоре, выключить телевизор.

## Видео операции

Ваше дистанционное управление предназначено для использования с выборочным Panasonic/National VM. Некоторые модели VM имеют различные функции, поэтому обратитесь к индивидуальной брошюре инструкции VM для обеспечения совместимости.

### 1. Кнопка ПИТАНИЕ (Готовность)



Кнопка питания VM

### 2. Кнопка ПЕРЕМОТКА НАЗАД/ПРОСМОТР



Нажать кнопку для перемотки ленты назад. Удерживание данной кнопки в режиме воспроизведения позволит Вам быстро просматривать изображение в обратном направлении.

### 3. Кнопка ВОСПРОИЗВЕДЕНИЕ



Нажать данную кнопку для воспроизведения ленты.

### 4. Кнопка ПАУЗА/СТОП-КАДР



Нажать кнопку для временной остановки ленты в режиме воспроизведения. Появится стоп-кадр.

### 5. Кнопка ОСТАНОВ



Нажать данную кнопку для остановки ленты.

### 6. Кнопка Rec (Запись)

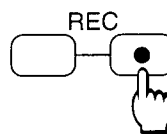

Нажмите эти кнопки вместе, чтобы начать запись.

### 7. Кнопка БЫСТРАЯ ПЕРЕМОТКА ВПЕРЕД



Нажать данную кнопку для быстрой перемотки ленты вперед. Удерживание данной кнопки в режиме воспроизведения позволит Вам быстро просматривать изображение в прямом направлении.

### 8. Кнопка НОМЕР КНАЛЛА ВВЕРХ и ВНИЗ

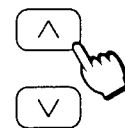

Нажать кнопку Номер канала вверх или вниз для выбора положения программы, которую Вы хотите настроить на ТВ станцию.





















### 9. Кнопка ПЕРЕДВИЖЕНИЕ СТОПКАДРА



Нажать данную кнопку в режиме остановки для продвижения изображения на один кадр при каждом нажатии.

# Выявление неисправностей

Перед тем, как вызвать специалиста по техобслуживанию, определите признаки неисправностей и сделать несколько простых проверок, как показано ниже.

Признаки неисправностей		Проверки
Изображение	Звук	
 Изображение с помехой типа "снег"	 Звук с шумами	Положение антенны, направление или соединение антенны
 Повторное изображение	 Нормальный звук	Положение антенны, направление или соединение антенны
 Радиопомехи	 Звук с шумами	Электробытовое оборудование Автомобили или мотоциклы, Люминесцентные лампы
 Нормальное изображение	 Нет звука	Громкость. (Проверить, находится ли функция приглушения звука на пульте дистанционного управления в активном состоянии.)
 Нет изображения	 Нет звука	Штепсель не подключен к розетке переменного тока. Не включен выключатель. Установка контрастности и яркости или громкости (Проверить нажатием кнопки Сеть или Готовность на пульте дистанционного управления)
 Нет цвета	 Нормальный звук	Регулировка цвета
 Скремблированное изображение	 Нормальный или слабый звук	Перенастроить каналы
 Цветные "заплатки"	 Нормальный звук	Магнитные шумовые помехи от незаэкранированного приемника, манипулируемого во ВКЛ. состоянии
   Нет цвета      Скольжение изображения по полю      Строчные линии	 Звук с шумами	Кнопка Системы

## Техническая характеристика

### Источник питания

Переменный ток 110 - 240 Вт, 50/60 Гц.  
Переменный ток 230 Вт, 50 Гц (Только для Новой Зеландии.)

### Потребляемая мощность

165 Вт,  
9 Вт (Состояние готовности)

### Приемная система

	Система	Функция
1	ПАЛ В, G, Н	Прием телевидения и Воспроизведение от Видеомагнитофонов.
2	ПАЛ I	
3	ПАЛ D, К	
4	СЕКАМ В, G	
5	СЕКАМ D, K.	
6	СЕКАМ К 1	
7	НТСЦ М (НТСЦ 3.58/ 4.5 МГц)	
8	НТСЦ 4.43 /5.5 МГц	Проигрывание со специальных VM-ов.
9	НТСЦ 4.43 /6.0 МГц	
10	НТСЦ 4.43 /6.5 МГц	
11	НТСЦ 3.58 /5.5 МГц	
12	НТСЦ 3.58/ 6.0 МГц	
13	НТСЦ 3.58 /6.5MHz	
14	СЕКАМ I	
15	ПАЛ 60 Гц /5.5 МГц	Проигрывание со специальных Проигрывателей Лазерных дисков и специальных VM-ов.
16	ПАЛ 60 Гц /6.0 МГц	
17	ПАЛ 60 Гц /6.5 МГц	

### Принимаемые Каналы

Регулярное телевидение	<b>ПОЛОСА ОВЧ VHF</b>	ПАЛ/СЕКАМ В, К 1 ПАЛ/СЕКАМ D ПАЛ В (Австралия) ПАЛ В (Новая Зеландия) НТСЦ М Япония НТСЦ М С.Ш.А
	<b>ПОЛОСА УВЧ UHF</b>	ПАЛ G, H, I/СЕКАМ G, K, K1 ПАЛ В (Австралия) ПАЛ D, К НТСЦ М Япония НТСЦ М С.Ш.А
	<b>Кабельное телевидение</b>	S1 - S20 (ОСКАР)

## Техническая характеристика

### Кинескоп

Полный кинескоп измеренный по диагонали 72 См  
Обозримый кинескоп измеренный по диагонали 68 См  
Угол отклонения 108°

### Звуковой выход

5 Вт (Макс) x 2

### Сопротивление антенны

75 Ом несимметричный коаксиальный кабель

### Видео/Звуковой терминалы

AB1	Вход видео-S	Y: 1.0 Вт п-п. 75 Ом
		C: 0.3 Вт п-п. 75 Ом
	Вход видео	1 Вт п-п. 75 Ом
	Вход аудио	Приблиз. 400 мВ
AB2	Вход видео	1 Вт п-п. 75 Ом
	Вход аудио	Приблиз. 400 мВ
Выход Монитора	Выход видео	1 Вт п-п. 75 Ом
	Выход аудио	Приблиз. 400 мВ

### Снабжаемые принадлежности

Передачик дистанционного управления (EUR641952M)  
R6(AA) Батареи x 2

### Габаритные размеры (Шир. x Гл. x Высот.)

779.4 мм x 496 мм x 591 мм

### Масса

40 кг.

### Примечание:

Конструкция и технические характеристики могут изменяться без предварительного уведомления. Вес и размеры даны приблизительно.

### Общая информация

1. Если телевизор не выключен и прекращено вещание ТВ станций, то телевизор автоматически перейдет в режим готовности через 5 минут, только в режиме Автоотключения. Эта функция не будет срабатывать, когда телевизор находится в режиме АВ.
2. Перед тем как вызвать специалиста по техобслуживанию, обратите внимание на руководство по выявлению неисправностей на стр. 25.
3. Переключатель выбора режимов ВМ расположен на задней крышке передатчика дистанционного управления. Пожалуйста, установите на "А" когда используется ВМ National/Panasonic. Если операции не выполняются, установите на "В".

### Памятка покупателю

Серийный номер этого изделия можно найти на его задней крышке. Необходимо записать этот номер, в предусмотренном ниже месте и сохранить эту инструкцию вместе с квитанцией от покупки телевизора, как постоянный документ о Вашей покупке на предмет опознания в случае кражи или потери и в целях гарантийного технического обслуживания.

Номер модели TC-29V50R \_\_\_\_\_

Серийный номер \_\_\_\_\_

**Matsushita Electric Industrial Co., Ltd.**

Central P.O. Box 288, Osaka 530-91, Japan

Сделано в Японии  
S0694