

Panasonic

Цифровой беспроводной телефон

Модель № **KX-TCD235RU**

Цифровой беспроводной телефон с автоответчиком

Модель № **KX-TCD245RU**

Краткое руководство

Для получения более подробной информации прочитайте эту инструкцию по эксплуатации.

Органы управления

Трубка

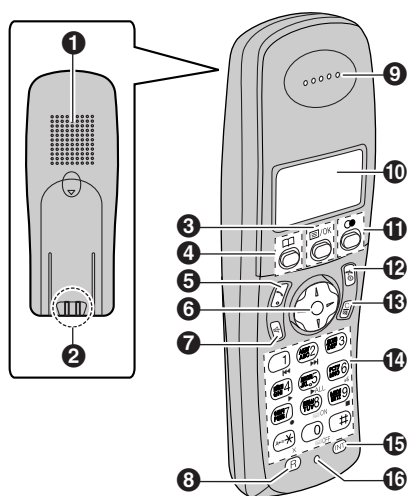

*На иллюстрации показана модель KX-TCD245.

- ❶ Громкоговоритель
- ❷ Зарядные контакты
- ❸ Кнопка [☰/OK] (меню/OK)
- ❹ Кнопка [☎] (телефонная книга)
- ❺ Кнопка [☎] (разговор)
- ❻ Клавиша навигации
 - [▲][▼]: для поиска нужного пункта меню.
 - [▶]: для выбора нужного пункта или перемещения курсора вправо.
 - [◀]: для возврата к предыдущему экрану или перемещения курсора влево.
- ❼ Кнопка [☎] (громкая связь)
- ❽ Кнопка [R] (повторный вызов - флэш)
- ❾ Динамик
- ❿ Дисплей
- ⓫ Кнопка [●] (повторный набор/пауза)
- ⓬ Кнопка [⏻/⏿] (выкл./вкл.)
- ⓭ Кнопка [C/⊗] (очистить/отключение микрофона)
- ⓮ Клавиатура для набора номера
 - Пиктограммы, изображенные под клавишами набора номера, показанными на вышеприведенной иллюстрации (▶, ☎, ■ и т.д.), используются только в модели KX-TCD245. Эти пиктограммы указывают действия автоответчика.
- ⓯ Кнопка [INT] (внутренняя связь)
- ⓰ Микрофон

Базовый блок (КХ-ТCD235)

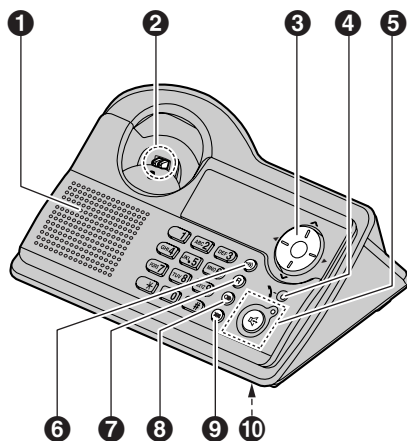

- 1** Громкоговоритель
- 2** Зарядные контакты
- 3** Клавиша навигации
 - [∧][∨]: для регулировки громкости звонка и громкоговорителя.
 - [◀][▶]: для выбора нужного тона звонка.
- 4** Индикатор использования
 - Загорается, когда трубка используется (во время вызова и т.д.).
 - Мигает при получении вызова.
- 5** Кнопка [☞] (громкая связь)/индикатор громкой связи
- 6** Кнопка [☎] (пейджинг)
- 7** Кнопка [R] (повторный вызов - флэш)
- 8** Кнопка [●] (повторный набор/пауза)
- 9** Кнопка [⊗] (отключение звука)
- 10** Микрофон

Базовый блок (КХ-ТCD245)

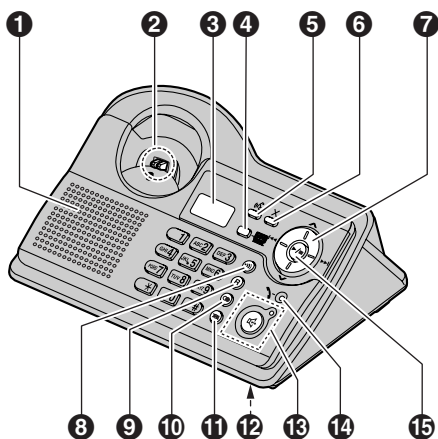







- 1 Громкоговоритель
- 2 Зарядные контакты
- 3 Дисплей
- 4 Кнопка [Автоответчик включен]/индикатор включения ответа
- 5 Кнопка [☎] (приветствие)
- 6 Кнопка [X] (удалить)
- 7 Клавиша навигации
 - [∧][∨]: для регулировки громкости звонка и громкоговорителя.
 - [◀][▶]: для выбора нужного тона звонка, а также для повтора или пропуска записанных сообщений.
- 8 Кнопка [☎] (пейджинг)
- 9 Кнопка [R] (повторный вызов - флэш)
- 10 Кнопка [●] (повторный набор/пауза)
- 11 Кнопка [⊗] (отключение звука)
- 12 Микрофон
- 13 Кнопка [☎] (громкая связь)/индикатор громкой связи
- 14 Индикатор использования
 - Загорается, когда трубка используется (во время вызова, при редактировании совместно используемой телефонной книги и т.д.), или когда автоответчик занят.
 - Мигает при получении вызова, или когда автоответчик отвечает на вызов.
- 15 Кнопка [▶/■] (воспроизведение/стоп)

Дисплей

Пиктограммы дисплея трубки

На дисплее трубки появляются различные пиктограммы, указывающие ее текущее состояние.

	В зоне действия базового блока	[N]	Включен ночной режим.
	• Если мигает: трубка ищет базовый блок. (вне зоны действия базового блока, трубка не зарегистрирована на базовом блоке, базовый блок обесточен)	[X]	Блокировка клавиатуры включена.
		[2]	Номер трубки: левая пиктограмма показывает номер трубки (в данном случае трубку 2).
	Трубка выполняет доступ к базовому блоку. (внутренняя связь, поиск, изменение настроек базового блока и т.п.)	-2-	Номер базового блока: левая пиктограмма показывает номер базового блока (в данном случае базовый блок 2).
	Трубка занята внешним вызовом.	[ЗАНЯТО]	Пользователи KX-TCD235: Базовый блок или другая трубка принимают вызов.
	Включен запрет вызова.		Пользователи KX-TCD245: Базовый блок принимает вызов. Другая трубка принимает вызов или использует автоответчик.
	Включен автоответчик. (Только KX-TCD245)		
	Уровень заряда батарей		
[VE]	Функция улучшения разборчивости речи установлена на высокий или низкий тон.		

Пиктограммы дисплея базового блока (только KX-TCD245)

Следующие пиктограммы появляются дисплее базового блока, указывая текущее состояние аппарата.

	Автоответчик отвечает на вызовы приветственным сообщением, и сообщение вызывающего абонента не записывается.		Выключена громкость звонка.
---	--	---	-----------------------------

Подсоединения

При подсоединении адаптера для сети переменного тока подается короткий сигнал. Если сигнал не подается, проверьте подсоединения.

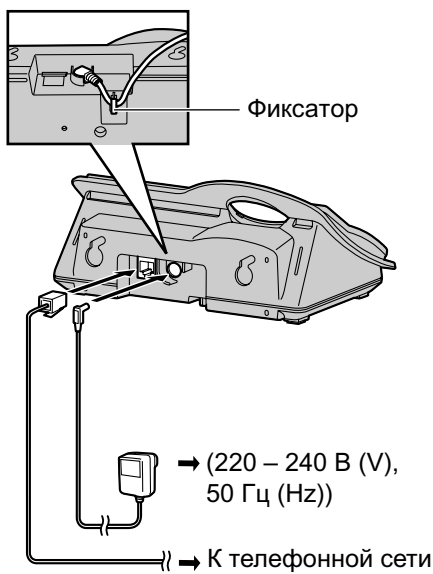

Важная информация:

- Используйте только адаптер для сети переменного тока и телефонный шнур, поставляемые с аппаратом.

Примечание:

- Никогда не подключайте телефон во время грозы.
- Адаптер для сети переменного тока должен быть подсоединен к сети постоянно. (Во время работы адаптер слегка нагревается, что является нормальным явлением.)

Установка аккумуляторных батарей

При установке батарей отрицательный (⊖) полюс вставляется первым. Закройте крышку трубки. **Перед началом эксплуатации телефона, заряжайте аккумуляторные батареи в течение 7 часов.**

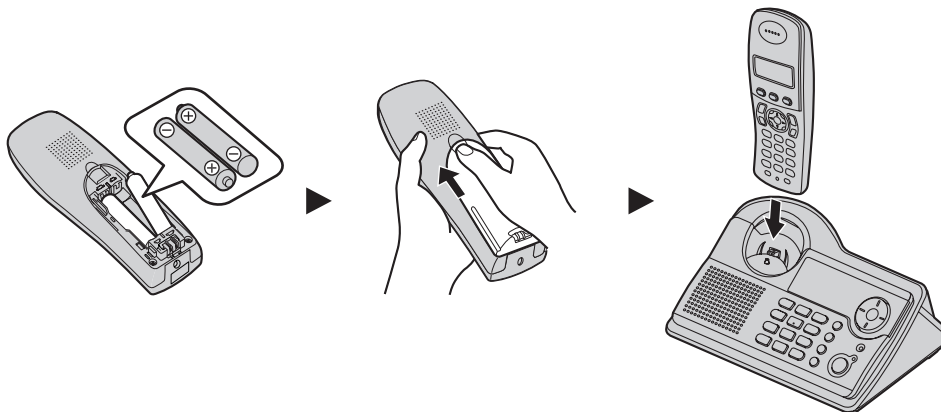

*На иллюстрации показана модель KX-TCD235.

Примечание:

- Используйте только аккумуляторные батареи.

Включение питания

Нажмите и удерживайте [**⌘**] приблизительно 1 секунду.

Установка режима набора номера (тональный/импульсный)

- 1 Нажмите [**⏏**].
- 2 Выберите “**НАСТРОЙКИ БАЗЫ**”, а затем нажмите [**▶**].
- 3 Введите “0000” (PIN-код базового блока по умолчанию).
- 4 Выберите “**ОПЦИИ ВЫЗОВА**”, а затем нажмите [**▶**].
- 5 Выберите “**РЕЖИМ НАБОРА**”, а затем нажмите [**▶**].
- 6 Выберите нужную установку, а затем нажмите [**▶**].
- 7 Нажмите [**⌘**].

Установка даты и времени

- 1 Нажмите [**⏏**].
- 2 Выберите “**НАСТР ТРУБКИ**”, а затем нажмите [**▶**].
- 3 Выберите “**УСТ-КИ ВРЕМЕНИ**”, а затем нажмите [**▶**].
- 4 Выберите “**УСТ. ДАТУ/ВРЕМЯ**”, а затем нажмите [**▶**].
- 5 Введите текущий день, месяц и год, используя по две цифры.
- 6 Введите текущий час и минуту, используя по две цифры.
 - Можно выбрать “**АМ**”, “**РМ**” или 24-часовой формат времени, нажимая [*****].
- 7 Нажмите [**⏏**].
- 8 Нажмите [**⌘**].

Основные операции трубки

Функция	Операция
Выключение питания	Нажмите и удерживайте [⌘] приблизительно 2 секунды.
Вызов	Наберите номер телефона, а затем нажмите [↶].
Включение громкой связи	Нажмите [☎].
Чтобы закончить вызов	Нажмите [⌘].
Регулировка громкости динамика или громкоговорителя	Во время разговора нажмите [▲] или [▼] несколько раз.
Повторный набор последнего набранного номера	Нажмите [☎], а затем нажмите [↶].
Как сделать вызов, используя список повторного набора	Нажмите [☎]. Нажимайте [▲] или [▼], чтобы выбрать нужный номер, а затем нажмите [↶].
Ответ на вызов	Нажмите [↶].

Функция	Операция
Отключение вашего голоса во время вызова	Нажмите [C/⊗] . Чтобы продолжить разговор, нажмите [C/⊗] еще раз.
Сохранение имени и номера телефона в телефонной книге трубки	Нажмите [□□] , [≡/OK] , выберите “ НОВАЯ ЗАПИСЬ ”, а затем нажмите [▶] . Введите имя (макс. 16 знаков), а затем нажмите [≡/OK] . Введите номер телефона абонента (макс. 24 цифры), а затем нажмите [≡/OK] . Выберите для записи нужную категорию, а затем нажмите [▶] . Выберите “ СОХРАНИТЬ ”, а затем нажмите [▶] . Нажмите [✶⊙] . <ul style="list-style-type: none"> О том как ввести имя, см. таблицу знаков в инструкции по эксплуатации.
Вызов с помощью телефонной книги трубки	Нажмите [□□] . Чтобы отобразить нужную запись, нажимайте [▲] или [▼] , а затем нажмите [↶] .
Регулировка громкости звонка трубки	Нажмите [≡/OK] . Выберите “ НАСТР ТРУБКИ ”, а затем нажмите [▶] . Выберите “ НАСТР-КИ ЗВОНКА ”, а затем нажмите [▶] . Выберите “ ГРОМКОСТЬ ЗВОНКА ”, а затем нажмите [▶] . Нажимайте [▲] или [▼] , чтобы выбрать нужную громкость. Нажмите [▶] , а затем нажмите [✶⊙] .
Изменение тона звонка, используемого трубкой для внешних вызовов	Нажмите [≡/OK] . Выберите “ НАСТР ТРУБКИ ”, а затем нажмите [▶] . Выберите “ НАСТР-КИ ЗВОНКА ”, а затем нажмите [▶] . Выберите “ ТОН ВНЕШ ВЫЗ ”, а затем нажмите [▶] . Выберите нужный тон звонка, а затем нажмите [▶] . Нажмите [✶⊙] .

Основные операции базового блока

Функция	Операция
Вызов	Нажмите [☎] , а затем наберите номер телефона.
Чтобы закончить вызов	Нажмите [☎] .
Чтобы отрегулировать громкость громкоговорителя	Во время разговора нажмите [Λ] или [V] несколько раз.
Повторный набор последнего набранного номера	Нажмите [☎] , а затем нажмите [⊙] .
Ответ на вызов	Нажмите [☎] .
Отключение вашего голоса во время вызова	Нажмите [⊗] . Чтобы продолжить разговор, нажмите [⊗] еще раз.
Чтобы отрегулировать громкость звонка базового блока	Нажмите [Λ] или [V] при получении вызова, или когда базовый блок находится в режиме ожидания.

Функция	Операция
Чтобы изменить тон звонка, используемый базовым блоком для внешних вызовов	Пользователи КХ-ТCD235: Нажимайте [◀] или [▶], чтобы выбрать нужный тон звонка. Пользователи КХ-ТCD245: Нажмите [Λ] или [V], когда базовый блок находится в режиме ожидания. Нажимайте [◀◀] или [▶▶], чтобы выбрать нужный тон звонка, а затем нажмите [▶/■].

Автоответчик (только КХ-ТCD245)

Функция	Операция
Включение/выключение автоответчика	Нажмите [Автоответчик включен].
Прослушивание новых/всех сообщений	Нажмите [▶/■].