

Panasonic®

Модель №

TH-42PF20ER

TH-50PF20ER

Инструкция по эксплуатации Плазменный дисплей высокого разрешения



Русский

Перед эксплуатацией Вашего телевизора, пожалуйста, прочитайте эту инструкцию и сохраните ее для дальнейших справок.



HDMI



TQB0E0995L

Дорогой покупатель Panasonic!

Добро пожаловать в семью пользователей Panasonic. Мы надеемся, что Ваш новый плазменный дисплей будет дарить Вам радость многие годы.

Для того, чтобы в полной мере воспользоваться преимуществами Вашего нового устройства, пожалуйста, перед осуществлением каких-либо настроек прочитайте эту инструкцию и сохраните ее для справок в дальнейшем.

Сохраните также Ваш товарный чек и запишите номер модели, а также серийный номер Вашего устройства в соответствующие строки на задней обложке этого устройства.

Посетите наш веб-сайт Panasonic <http://panasonic.net>

Оглавление

Важное предупреждение о безопасности	3	Ориентация дисплея	41
Меры предосторожности	4	Настройка MULTI DISPLAY (Мульти-дисплея) ...	42
Комплектация	7	Как настроить MULTI DISPLAY	42
Принадлежности, поставляемые в комплекте	7	Функция кода ID пульта дистанционного	
Батарейки пульта дистанционного управления...	7	управления.....	43
Подсоединения	8	Настройка Картинка-В-Картинке	44
Подключение динамиков.....	8	Установки Вертикального положения	45
Подсоединение и крепление шнура переменного		Как установить режим Вертикальное положение ...	45
тока, крепление кабеля	8	Установка входных сигналов	47
Подсоединение видеооборудования	9	Выбор входа: компонент/RGB	47
Подсоединение VIDEO и COMPONENT / RGB IN ...	9	Выбор сигнала YUV/RGB	47
Подключение HDMI	10	Меню Сигнал.....	48
Подключение входа DVI-D IN.....	10	3D Y/C фильтр – для изображений NTSC AV ...	48
Подсоединение разъемов входа с ПК.....	11	Цветовая система	49
Подсоединение разъемов SERIAL	12	Виртуальный кинотеатр	49
Включение/выключение питания	13	Режим XGA.....	49
Выбор входного сигнала	15	Обновить частоту	50
Основные регуляторы	16	Уменьшение помех.....	50
Регуляторы ASPECT	18	Синхронизация	51
MULTI PIP (Картинка-В-Картинке)	19	Пропустить SDI на выход	51
Цифровое масштабирование	21	Индикация входного сигнала	51
Экранное меню	22	Настройка сети	52
Регулировка Поз./размер	24	Options Adjustments (Настройка параметров) ...	53
Регулировки изображения	27	Weekly Command Timer (еженедельный таймер)...	56
Дополнительно.....	28	Audio input select (Выбор аудиовхода)	58
Профили изображений	29	Использование сетевых функций	59
Сохранение профилей	30	Пример сетевого подключения.....	59
Загрузка профилей	31	Командное управление	59
Редактирование профилей	31	Протокол PLink™	60
Регулировка Звук	32	Использование Web browser control	61
Выход звука SDI.....	32	Перед использованием Web browser control	61
Уст-ка текущего времени / Установка таймера ...	33	Доступ из веб-браузера.....	61
Уст-ка текущего времени.....	33	Управление дисплеем (экран BASIC	
Установка таймера	33	CONTROL/OPTION CONTROL)	62
Хранитель экрана (Для предотвращения		NETWORK SETTING (экран настройки сети)	63
появления остаточного изображения)	34	Настройка пароля (экран настройки пароля)	63
Установка интервала экранной заставки	35	Поиск и устранение неисправностей	64
Уменьшает остаточное изображение на экране ...	36	Список режимов формата	65
Уст-ки продления срока службы	36	Принимаемые входные сигналы	66
Снижает потребление энергии	39	Заводское состояние	67
Настройка имен входа	40	Список команд Weekly Command Timer	68
Выбор языка OSD (On-Screen Display –		Технические характеристики	69
экранной индикации)	41		

Важное предупреждение о безопасности

ПРЕДУПРЕЖДЕНИЕ

- 1) Во избежание повреждений, которые могут привести к пожару или поражению электрическим током, не подвергайте этот аппарат воздействию брызг или капель.
Не размещайте над телевизором емкости с водой (цветочные вазы, чашки, косметику и т.д.).
(Это касается также полок над телевизором и т.п.)
Никакие открытые источники пламени, например, горящие свечи, не должны располагаться на/около телевизор(а).
- 2) Во избежание поражения электрическим током не снимайте крышку. Внутри нет деталей, которые могут обслуживаться пользователем. Обращайтесь за обслуживанием к квалифицированному обслуживающему персоналу.
- 3) Не удаляйте штекер заземления на штепсельной вилке. Данный аппарат оснащен трехштекерной штепсельной вилкой с заземлением. Этот штепсель подходит только к розетке с заземлением. Это мера обеспечения безопасности. Если Вам не удастся вставить штепсельную вилку в розетку, вызовите электрика.
Не оспаривайте предназначение розетки с заземлением.
- 4) Для предотвращения поражения электрическим током убедитесь, что штекер заземления штепселя кабеля питания надежно прикреплен.

ПРЕДОСТЕРЕЖЕНИЕ

Данный аппарат предназначен для использования в окружении, относительно свободном от электромагнитных полей.

Использование аппарата вблизи источников сильных электромагнитных полей или там, где сильные электрические помехи могут перекрыть входные сигналы, может привести к дрожанию изображения и звука или появлению помех, к примеру, шума. Во избежание возможности причинения вреда данному аппарату, держите его вдали от источников сильных электромагнитных полей.

Список торговых марок

- VGA является торговой маркой корпорации International Business Machines Corporation.
- Macintosh является зарегистрированной торговой маркой корпорации Apple Inc., США.
- SVGA, XGA, SXGA и UXGA являются зарегистрированными торговыми марками ассоциации Video Electronics Standard Association.
Даже при отсутствии специальных ссылок на компании или торговые марки продуктов, данные торговые марки полностью признаются.
- HDMI, логотип HDMI и High-Definition Multimedia Interface являются торговыми марками или зарегистрированными торговыми марками HDMI Licensing LLC в Соединенных Штатах Америки и других странах.

Примечание:

Не допускайте показа неподвижного изображения в течение длительного периода времени, так как это может привести к тому, что на плазменном дисплее останется постоянное остаточное изображение.

Примеры неподвижных изображений, включая логотипы, видеоигры, компьютерные изображения, телетекст и изображения отображаются в режиме 4:3.

Меры предосторожности

Предупреждение

■ Настройка

С этим плазменным дисплеем следует использовать только перечисленные ниже дополнительные принадлежности. При использовании принадлежностей других типов устойчивость дисплея может быть понижена, что может привести к травме.

(Все перечисленные ниже принадлежности произведены Panasonic Corporation.)

- Динамики TY-SP42P8W-K (Для TH-42PF20ER),
TY-SP50P8W-K (Для TH-50PF20ER)
- Тумба TY-ST20-K
- Передвижная стойка TY-ST58PF20
- Настенный кронштейн (вертикальный) TY-WK42PV20
- Настенный кронштейн (угловой) TY-WK42PR20
- Кронштейн для крепления на потолок TY-CE42PS20
- Блок сдвоенных видео разъемов BNC TY-FB9BD
- Блок разъемов HD-SDI с аудио TY-FB10HD
- Сдвоенный блок разъемов HD-SDI TY-FB11DHD
- Блок разъемов Dual HDMI TY-FB10HMD
- Блок разъемов через Ir TY-FB9RT
- Плата порта DVI-D TY-FB11DD
- Аудио/видео соединительная коробка TY-TB10AV
- Сенсорная панель TY-TP42P10S (Для TH-42PF20ER),
TY-TP50P10S (Для TH-50PF20ER)

Любая настройка должна осуществляться квалифицированным специалистом.

При проглатывании маленьких частей существует опасность удушья. Храните маленькие части вне доступа маленьких детей. Выбрасывайте ненужные маленькие части и другие предметы, включая упаковочный материал и пластиковые мешки/покрытия, чтобы маленькие дети не играли с ними и не создавали тем самым риск удушья.

Не устанавливайте плазменный дисплей на наклонную или неустойчивую поверхность.

- Плазменный дисплей может упасть или перевернуться.

Не ставьте на плазменный дисплей никаких предметов.

- Если внутрь плазменного дисплея попадет вода или посторонние предметы, это может привести к короткому замыканию, которое может вызвать возгорание или поражение током. Если внутрь плазменного дисплея попал посторонний предмет, пожалуйста, обратитесь к Вашему дилеру Panasonic.

Транспортируйте только в вертикальном положении!

- Транспортировка аппарата с дисплейной панелью, обращенной вверх или вниз, может вызвать повреждение внутренней электрической цепи.

Нельзя препятствовать вентиляции путем перекрытия вентиляционных отверстий такими предметами, как газеты, скатерти и занавески.

Для надлежащей вентиляции;

При использовании подставки (дополнительная принадлежность) оставьте пространство по меньшей мере 10 см сверху, слева и справа и по меньшей мере 7 см сзади, а также оставьте пространство между нижней частью дисплея и поверхностью пола.

При использовании других методов установки следуйте руководству по этому методу. (Если в руководстве по установке не даны специальные указания относительно размеров установки, оставляйте свободными по меньшей мере 10 см сверху, снизу, слева и справа, и по меньшей мере 7 см сзади.)

При вертикальной установке плазменного дисплея;

При вертикальной установке плазменного дисплея переместите переключатель питания вверх.

И установите "Ориентация дисплея" на "Портрет" в меню Установка (см. стр. 41).

■ При использовании плазменного дисплея

Плазменный дисплей предназначен для работы от источника питания с характеристиками 220-240 В переменного тока, 50/60 Гц.

Не закрывайте вентиляционные отверстия.

- Это может вызвать перегрев плазменного дисплея, который может привести к возгоранию или повреждению устройства.

Не засовывайте внутрь плазменного дисплея посторонние предметы.

- Не вставляйте металлические или легко воспламеняемые предметы в вентиляционные отверстия, и не роняйте их на плазменный дисплей, так как это может привести к возгоранию или поражению током.

Не удаляйте кожух устройства и не вносите в него модификаций.

- Внутри плазменного дисплея есть детали, находящиеся под высоким напряжением, которое может привести к существенному поражению током. Для проведения проверки, настройки или ремонтных работ обращайтесь к Вашему дилеру Panasonic.

Обеспечьте легкий доступ к штепсельной вилке.

Аппарат конструкции CLASS I должен быть подсоединен к сетевой розетке с защитным заземлением.

Не используйте шнур питания, отличающийся от шнура, поставляемого с этим аппаратом.

- Это может вызвать пожар или поражение электрическим током.

Вставляйте штепсель питания в розетку до упора.

- Если штепсель вставлен не до конца, возможно выделение тепла, которое может привести к пожару. Если штепсель поврежден или неисправна розетка, эксплуатацию следует прекратить.

Не беритесь за кабель питания мокрыми руками.

- Это может привести к поражению током.

Берегите кабель питания от повреждений. При отсоединения кабеля питания тяните за штепсель, а не за кабель.

- Не допускайте повреждения кабеля, не модифицируйте его, не помещайте на него тяжелые предметы, не нагревайте его, не помещайте его около горячих предметов, не скручивайте его, не сгибайте и не растягивайте его слишком сильно. Всё это может привести к возгоранию или к поражению током. Если кабель питания поврежден, обратитесь к Вашему дилеру Panasonic для его ремонта.

Если плазменный дисплей не будет использоваться в течение длительного периода времени, отсоедините штепсель питания от стенной розетки.

Для предотвращения пожара никогда не оставляйте свечи или другой источник открытого огня вблизи телевизионного приемника



■ Если при эксплуатации возникли проблемы

Если возникли проблемы (например, отсутствие изображения или отсутствие звука), или если из плазменного дисплея начинает испускаться дым или необычный запах, немедленно отсоедините штепсель питания от стенной розетки.

- Если Вы будете продолжать эксплуатацию плазменного дисплея, это может привести к возгоранию или поражению током. Убедившись в том, что дисплей перестал дымиться, обратитесь к Вашему дилеру Panasonic для проведения ремонтных работ. Самостоятельный ремонт плазменного дисплея очень опасен, поэтому его не следует производить.

Если внутрь плазменного дисплея попадет вода или посторонний предмет, если плазменный дисплей упал, или если поврежден корпус, немедленно отсоедините штепсель питания.

- Это может привести к короткому замыканию и возгоранию. Обратитесь к Вашему дилеру Panasonic для проведения необходимых ремонтных работ.

Внимание

■ При использовании плазменного дисплея

Не подносите руки, лицо или какие-либо предметы к вентиляционным отверстиям плазменного дисплея.

- Из вентиляционных отверстий в верхней части дисплея выводится горячий воздух. Не подносите руки или лицо, а также посторонние предметы, чувствительные к высокой температуре, к этим отверстиям – это может привести к ожогам и к повреждению предметов.

Перед передвижением плазменного дисплея отсоедините все кабели.

- Если при передвижении плазменного дисплея какой-либо кабель не отключен, кабели могут повредиться, что может привести к возгоранию или к поражению током.

Перед проведением любой чистки в качестве меры предосторожности отсоедините штепсельную вилку шнура питания от настенной розетки.

- В противном случае возможно поражение током.

Регулярно очищайте кабель питания, чтобы не допускать его загрязнения.

- Скопление пыли на контактах штепселя питания может привести к тому, что образующаяся в результате этого влага повредит изоляцию, что вызовет возгорание. Отключите штепсель от розетки и протрите кабель питания сухой тряпкой.

Не сжигайте и не разрушайте батарейки.

- Не допускайте чрезмерного нагревания элементов питания, например, солнечными лучами, огнем и т. п.

Этот плазменный дисплей излучает инфракрасные лучи, что может нарушить инфракрасную связь между оборудованием.

Устанавливайте инфракрасные датчики там, где на них не будет падать прямой или отраженный свет от Вашего плазменного дисплея.

Чистка и техническое обслуживание

На переднюю часть панели дисплея нанесено специальное покрытие. Аккуратно протирайте поверхность панели при помощи чистящей ткани или мягкой тканью без волокон.

- Если поверхность сильно загрязнена, протрите ее мягкой, не содержащей пуха, тканью, смоченной в чистой воде или в воде, в которой разведено в 100 раз нейтральное моющее средство, а затем равномерно протрите поверхность сухой тканью такого же типа, пока поверхность не станет сухой.
- Не царапайте и не задевайте поверхность панели ногтями или твердыми предметами, так как это может привести к повреждению панели. Панель также следует беречь от сильных химикатов, таких как инсектицидные распылители и растворители, так как контакт с этими веществами негативно сказывается на состоянии панели.

При загрязнении корпуса протрите его мягкой сухой тканью.

- Если корпус сильно загрязнен, смочите тряпку в слабом растворе нейтрального чистящего средства, затем выжмите тряпку насухо. Протрите этой тряпкой корпус, затем вытрите его насухо другой тряпкой.
- Не позволяйте чистящему средству контактировать с поверхностью плазменного дисплея. Попадание воды внутрь устройства может нарушить его функционирование.
- Оберегайте корпус от сильных химикатов, таких как инсектицидные распылители и растворители, так как контакт с этими веществами может негативно сказываться на состоянии или привести к отслоению покрытия. Из этих же соображений не следует допускать продолжительного контакта с резиновыми или пластмассовыми предметами.

Комплектация

Принадлежности, поставляемые в комплекте

Убедитесь в наличии перечисленных ниже принадлежностей

<input type="checkbox"/> Инструкция по эксплуатации	<input type="checkbox"/> Компакт-диск (Инструкция по эксплуатации)	<input type="checkbox"/> Пульт дистанционного управления N2QAYB000432	<input type="checkbox"/> Батарейки для пульта дистанционного управления (размера R6 × 2)
			
<input type="checkbox"/> Кабель питания	<input type="checkbox"/> Зажим × 3 TMME289	<input type="checkbox"/> Ферритовый сердечник × 2 J0KG00000146 (Комплект из 2)	
			Для соответствия стандарту EMC используйте ферритовые сердечники. (см. стр. 59)

Батарейки пульта дистанционного управления

Необходимы две батарейки R6.

1. Потяните и придерживайте крючок, затем откройте крышку отсека для батареек.

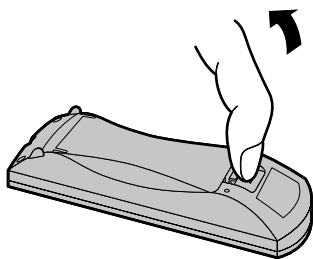

2. Установите батарейки, соблюдая правильную полярность (+ и -).



3. Установите крышку.

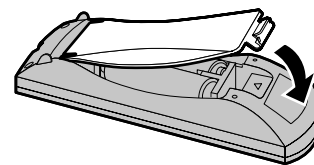

Полезный совет:

Если Вы часто пользуетесь пультом дистанционного управления, то для увеличения срока службы замените батарейки на щелочные.

⚠ Предостережения, касающиеся батареек

Неправильная установка может привести к протечке батарейки и коррозии, которая может вызвать повреждение пульта дистанционного управления.

Утилизация батареек должна производиться с учетом требований по защите окружающей среды.

Соблюдайте следующие меры предосторожности:

1. Всегда меняйте обе батарейки. При замене батареек устанавливайте только новые батарейки.
2. Не устанавливайте использованную батарейку совместно с новой.
3. Не смешивайте батарейки различных типов (например, "Zinc Carbon" и "Alkaline").
4. Не пытайтесь заряжать батарейки, не закорачивайте их, не нагревайте и не бросайте в огонь.
5. Если пульт дистанционного управления начал работать нестабильно или перестал работать совсем, замените батарейки.
6. Не сжигайте и не разрушайте батарейки.

Не допускайте чрезмерного нагревания элементов питания, например, солнечными лучами, огнем и т. п.

Подсоединения

Подключение динамиков

При подсоединении громкоговорителей убедитесь, что используете только дополнительные принадлежности. За подробностями установки громкоговорителей обращайтесь к Руководству по установке громкоговорителей.

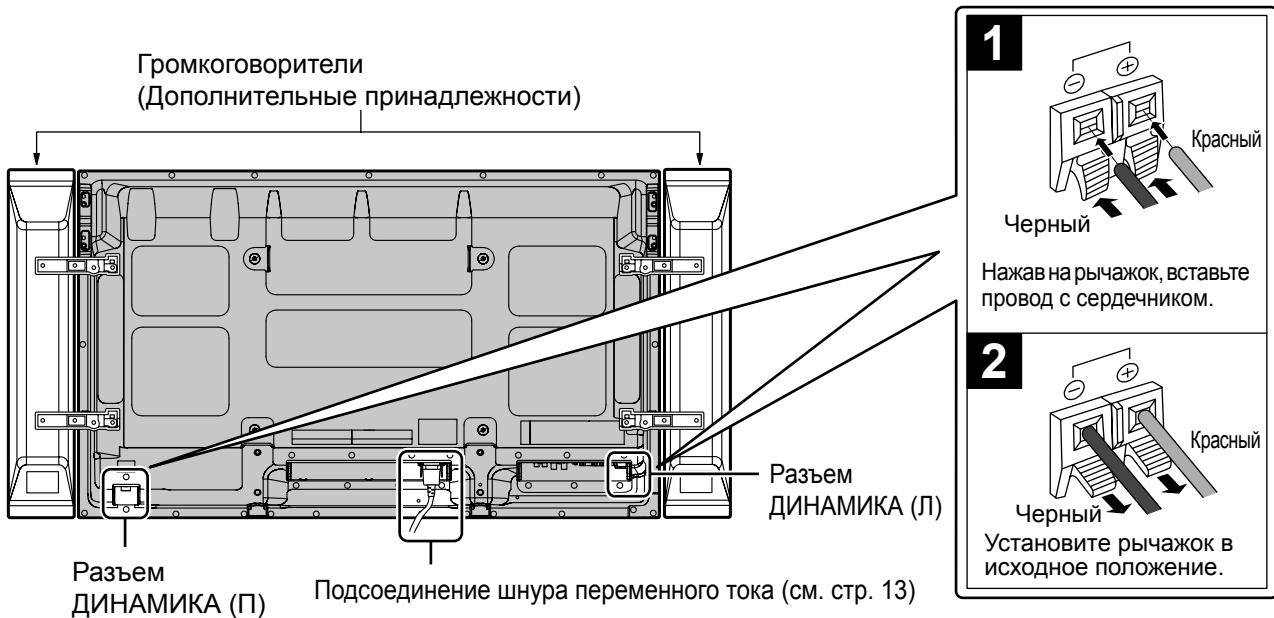

Подсоединение и крепление шнура переменного тока, крепление кабеля

Крепление шнура переменного тока



Использование зажима

Соответствующим образом закрепите все лишние кабели с помощью зажима.

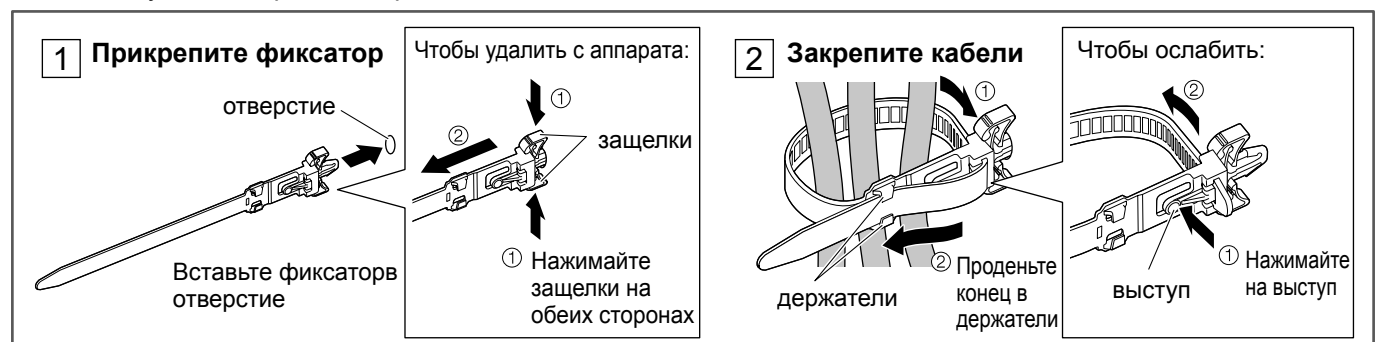

Подсоединение видеоборудования

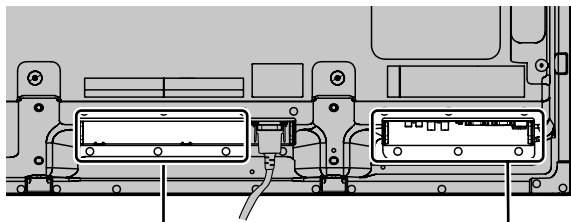

SLOT: Слот для установки блока разъемов (дополнительные принадлежности) (см. стр. 4)

Примечание:
Правый слот предназначен для установки блока разъемов со слотом двойной ширины. Блок разъемов со слотом одинарной ширины не будет функционировать, если установить его в правый слот.

LAN: Подключение к сети для осуществления управления устройством (см. стр. 59).

PC IN: Разъем входа с ПК. Подключите к видеоразъему на ПК или к другому оборудованию с выходами Y, Pв(Св) и P_R(C_R) (см. стр. 11).

SERIAL: Этот разъем используется для управления плазменным дисплеем с ПК (см. стр. 12)

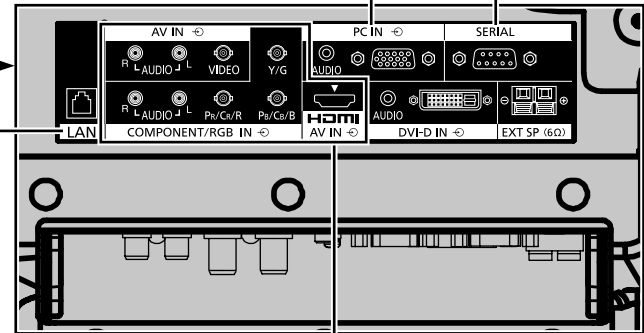

Разъемы в нижней части плазменного дисплея.

AV IN (VIDEO): Входной композитный видеоразъем (см. ниже)
COMPONENT/RGB IN: Входной видеоразъем Компонентный/RGB (см. ниже)

AV IN (HDMI): Входной разъем HDMI (см. стр. 10)

DVI-D IN: Входной разъем DVI-D (см. стр. 10)

Подключите к видеоборудованию, например, к видеомаягнитофону или DVD-проигрывателю.

Подсоединение VIDEO и COMPONENT / RGB IN

Примечание:

Представленное дополнительное оборудование, кабели и адаптер не поставляются с данным устройством.

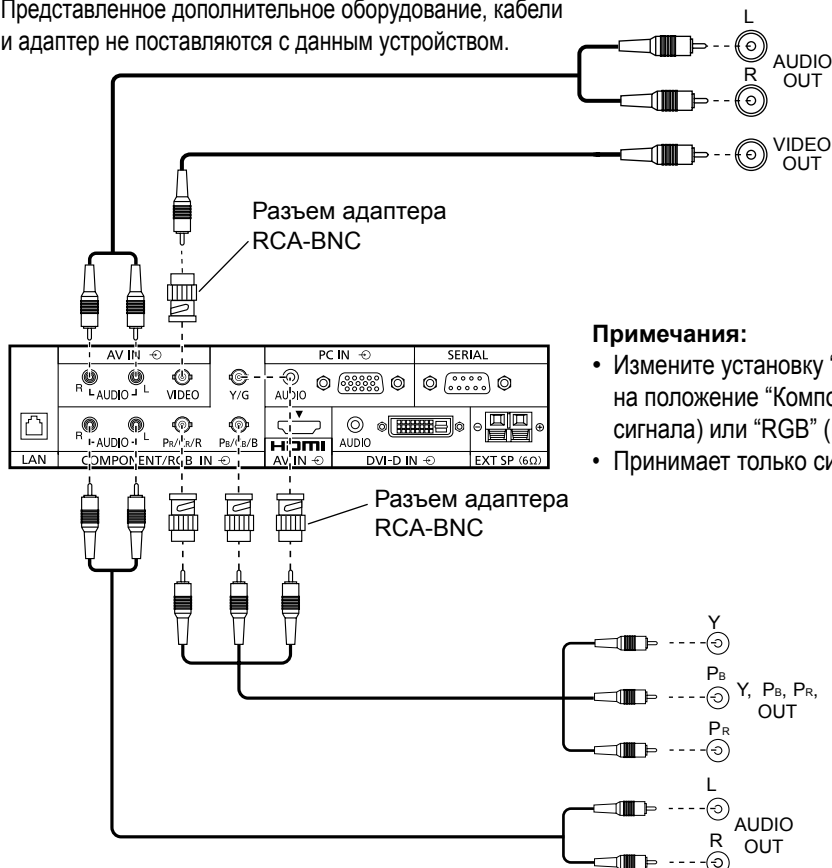

Примечания:

- Измените установку "Выбор входа: компонент/RGB" в меню "Установка" на положение "Компонентный" (при подсоединении компонентного сигнала) или "RGB" (при подсоединении сигнала RGB). (см. стр. 47)
- Принимает только сигналы RGB с "Синхронизация по сигналу G".



Подключение HDMI

[Расположение контактов и названия сигналов]

Контакт №	Название сигнала	Контакт №	Название сигнала
①	T.M.D.S. данные 2+	⑪	Тактовая частота T.M.D.S экранированная
②	T.M.D.S. данные 2 экранированные	⑫	Тактовая частота-T.M.D.S
③	T.M.D.S. данные 2-	⑬	CEC
④	T.M.D.S. данные 1+	⑭	Зарезервирован (не подсоединен)
⑤	T.M.D.S. данные 1 экранированные		
⑥	T.M.D.S. данные 1-	⑮	SCL
⑦	T.M.D.S. данные 0+	⑯	SDA
⑧	T.M.D.S. данные 0 экранированные	⑰	DDC/CEC Земля
⑨	T.M.D.S. данные 0-	⑱	Питание +5 В
⑩	Тактовая частота+ T.M.D.S	⑲	Детектор "горячего" подключения

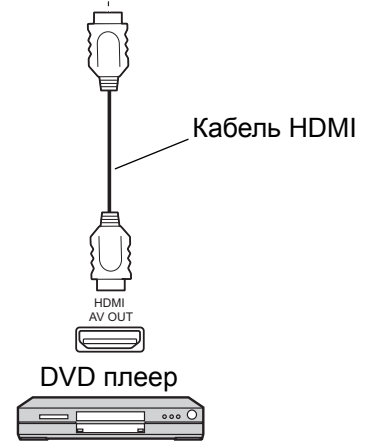
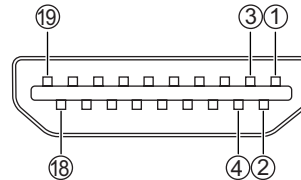
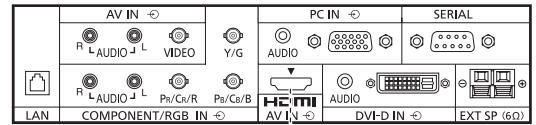

Примечание:

Дополнительные устройства и кабель HDMI, показанные на рисунке, не входят в данный комплект.

Подключение входа DVI-D IN

ПК с видеовыходом DVI-D

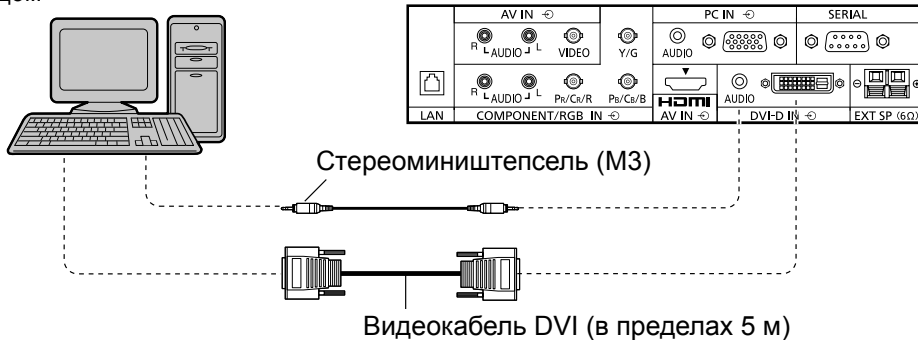

Входной разъем DVI-D
Расположение выводов

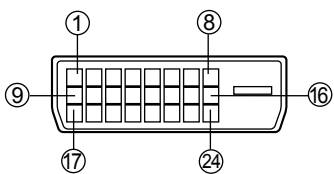

Вид порта подключения

Контакт №	Название сигнала	Контакт №	Название сигнала
①	T.M.D.S. данные 2-	⑬	_____
②	T.M.D.S. данные 2+	⑭	+5 В постоянного тока
③	T.M.D.S. данные 2 экранированные	⑮	Земля
④	_____	⑯	Детектор "горячего" подключения
⑤	_____	⑰	T.M.D.S. данные 0-
⑥	Тактовая частота DDC	⑱	T.M.D.S. данные 0+
⑦	DDC данные	⑲	T.M.D.S. данные 0 экранированные
⑧	_____	⑳	_____
⑨	T.M.D.S. данные 1-	㉑	_____
⑩	T.M.D.S. данные 1+	㉒	Тактовая частота T.M.D.S экранированная
⑪	T.M.D.S. данные 1 экранированные	㉓	Тактовая частота+ T.M.D.S
⑫	_____	㉔	Тактовая частота- T.M.D.S

Примечания:

- Дополнительное оборудование и кабели, показанные на рисунке, не входят в данный комплект.
- Используйте кабель DVI-D, совместимый со стандартом DVI. В зависимости от длины или качества кабеля может иметь место ухудшение изображения.

Подсоединение разъемов входа с ПК

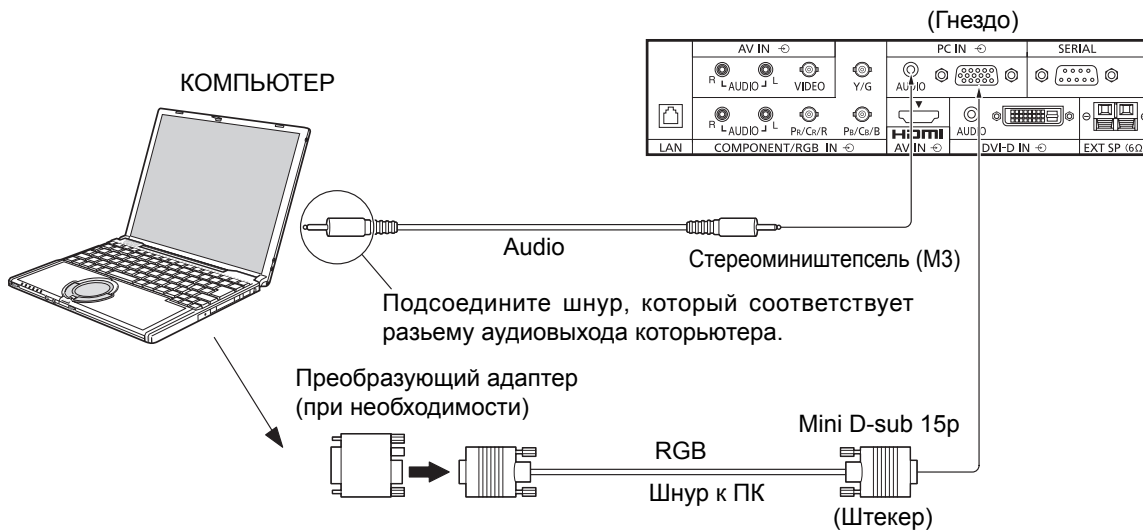

Примечания:

- Что касается обычного входного сигнала ПК, описанного в списке применимых входных сигналов (см. стр. 66), величины регулировок, например, для стандартных положений и размеров изображений, уже сохранены на этом аппарате. Вы можете добавить до восьми типов входных сигналов ПК, не указанных в списке.
- Приемлемые компьютерные сигналы – с частотой горизонтальной развертки от 15 до 110 кГц и частотой вертикальной развертки от 48 до 120 Гц. (Однако сигналы из свыше 1200 строк не могут отображаться правильно).
- Разрешающая способность дисплея составляет не более 1440 × 1080 точек при установке режима формата на “4 : 3”, и 1920 × 1080 точек при установке режима формата “16 : 9”. Если разрешение дисплея превышает эти максимальные значения, он может не отображать детали с достаточной четкостью.
- Разъемы входа с ПК являются DDC2B-совместимыми. Если подключаемый компьютер не DDC2B-совместимый, Вам понадобится на время подсоединения изменить настройки компьютера.
- Некоторые модели ПК не могут быть подключены к телевизору.
- Для компьютеров, оборудованных разъемом Mini D-sub 15P, совместимом с DOS/V, использование адаптера обязательно.
- Компьютер приведен на иллюстрации только с целью примера.
- Изображенная дополнительная аппаратура и шнуры не поставляются с этим набором.
- Не устанавливайте частоту горизонтальной и вертикальной развертки сигнала ПК выше или ниже указанного диапазона частот.
- Компонентный вход возможен со штырьков 1, 2, 3 разъема мини D-sub 15P.
- Измените установку “Выбор входа: компонент/RGB” в меню “Установка” на положение “Компонентный” (при компонентном соединении) или “RGB” (при соединении RGB). (см. стр. 47)

Названия сигналов для разъема Mini D-sub 15P

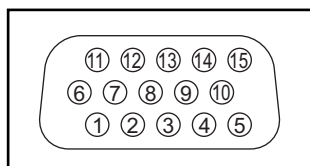

Расположение штекеров для разъема PC Input

Контакт №	Название сигнала	Контакт №	Название сигнала	Контакт №	Название сигнала
①	R (Pr/Cr)	⑥	GND (Заземление)	⑪	NC (не подключен)
②	G (Y)	⑦	GND (Заземление)	⑫	SDA
③	B (Pb/Cb)	⑧	GND (Заземление)	⑬	HD/SYNC
④	NC (не подключен)	⑨	+5 V DC	⑭	VD
⑤	GND (Заземление)	⑩	GND (Заземление)	⑮	SCL

Подсоединение разъемов SERIAL

Разъем SERIAL используется для управления плазменным дисплеем с компьютера.

Примечание: Для управления этим аппаратом через последовательный порт установите параметр “Выбор управления интерфейса” в меню “Настройка сети” на “RS-232C”. (см. стр. 52)

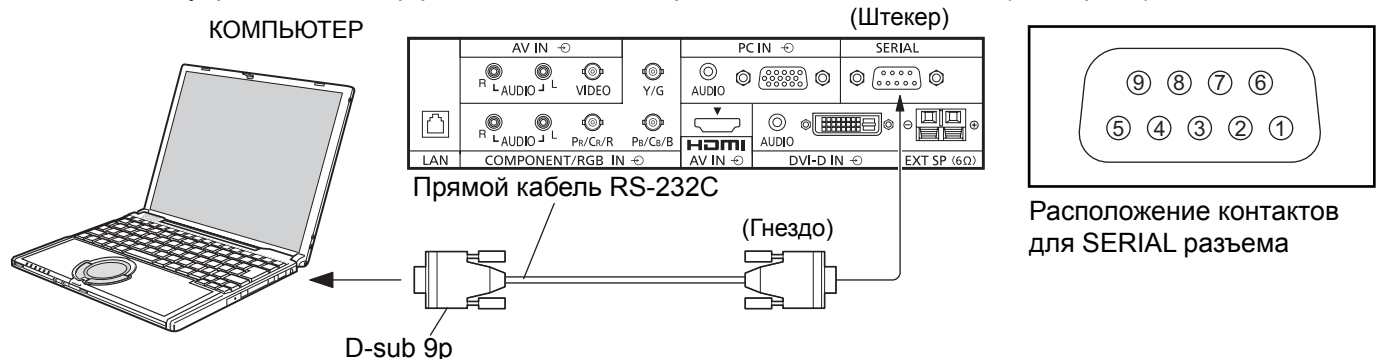

Примечания:

- Используйте прямой кабель RS-232C для подсоединения компьютера к плазменному дисплею.
- Компьютер приведен на иллюстрации только с целью примера.
- Изображенная дополнительная аппаратура и шнуры не поставляются с этим телевизором.

Разъем SERIAL отвечает спецификации интерфейса RS-232C, так что плазменный дисплей может управляться с компьютера, который подключен к этому разъему. На компьютере потребуется установить программное обеспечение, которое позволяет отправку и получение управляющих данных, которые удовлетворяют нижеприведенным условиям. Используйте такое компьютерное приложение, как язык программирования. За подробностями обращайтесь к документации к компьютерному приложению.

Параметры коммуникации

Уровень сигнала	Совместимый с RS-232C
Метод синхронизации	Асинхронный
Частота передачи	9600 бит/с
Проверка четности	Отсутствует
Длина символа	8 бит
Стоп-бит	1 бит
Регулирование потока	-

Основной формат для управляющих данных

Передача управляющих данных с компьютера начинается сигналом STX, за которым следует команда, параметры и, в завершении, сигнал ETX. При отсутствии параметров, сигнал параметра может не посылаться.



Примечания:

- При передаче нескольких команд обеспечьте ожидание ответа после первой команды перед отсылкой следующей команды.
- Если по ошибке отправлена неверная команда, аппарат вернет на компьютер команду “ER401”.
- Положения S1A и S1B команды IMS доступны, только если прикреплен блок сдвоенных видео разъемов.

Названия сигналов для разъема D-sub 9P

Контакт №	Подробности
②	R X D
③	T X D
⑤	GND
④ • ⑥	Не используются
⑦ ⑧	(Закорочено в этом аппарате)
① • ⑨	NC

Эти названия сигналов используются в технических характеристиках компьютера.

Команда

Команда	Параметр	Описание
PON	Нет	Включить питание
POF	Нет	Выключить питание
AVL	**	Громкость 00 - 63
AMT	0	Бесшумный режим ВЫКЛ
	1	Бесшумный режим ВКЛ
IMS	Нет	Выбор входа (перекл.)
	SL1	Вход SLOT (SLOT INPUT)
	S1A	Вход SLOT (SLOT INPUT A)
	S1B	Вход SLOT (SLOT INPUT B)
	VD1	Вход VIDEO (VIDEO)
	YP1	Вход COMPONENT/RGB IN (COMPONENT)
	HM1	Вход HDMI (HDMI)
DV1	Вход DVI-D IN (DVI)	
PC1	Вход PC IN (PC)	
DAM	Нет	Выбор режима экрана (перекл.)
	ZOOM	Увеличение1 (Для сигнала Video/SD/PC) 16:9
	FULL	Панорамный (Для сигнала Video/SD)
	JUST	4:3 (Для сигнала Video/SD/PC)
	NORM	Увеличение2 (Для сигнала HD)
	ZOM2	Увеличение3 (Для сигнала HD)
	ZOM3	Панорамный (Для сигнала HD)
	SJST	4:3 (Для сигнала HD)
	SNOM	4:3 полноэкранный (Для сигнала HD)
	SFUL	14:9
14:9		

Когда питание выключено, дисплей отвечает только на команду PON.

Включение/выключение питания

Подсоединение штекселя сетевого шнура к плазменному дисплею.

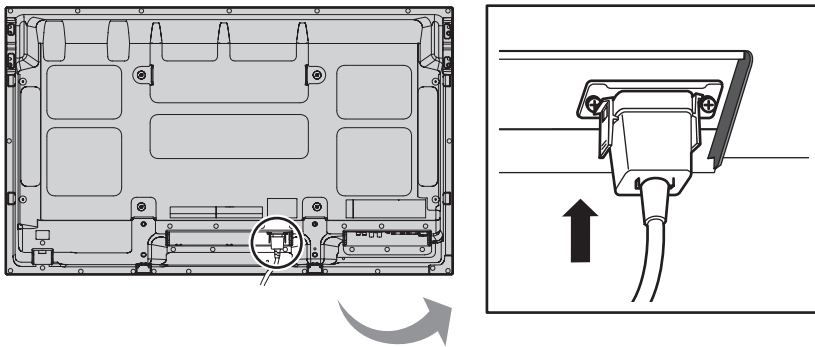

Подсоединение штекселя сетевого шнура к сетевой розетке.

Примечания:

- Типы сетевых вилок отличаются в зависимости от страны. Поэтому показанная справа сетевая вилка может не соответствовать Вашему аппарату.
- При отсоединении шнура переменного тока обязательно сначала отсоедините штексельную вилку шнура переменного тока от сетевой розетки.

Нажмите переключатель питания на плазменном дисплее, чтобы включить аппарат: Питание включено



Индикатор питания: Зеленый



Нажмите кнопку  на пульте дистанционного управления, чтобы выключить плазменный дисплей.

Индикатор питания: Красный (режим ожидания)

Нажмите кнопку  на пульте дистанционного управления, чтобы включить плазменный дисплей.

Индикатор питания: Зеленый

При включенном состоянии или в дежурном режиме плазменного дисплея, выключение дисплея осуществляется нажатием кнопочного выключателя питания  на самом дисплее.

Примечание:

Во время работы функции управления питанием индикатор питания становится оранжевым, если питание выключено.

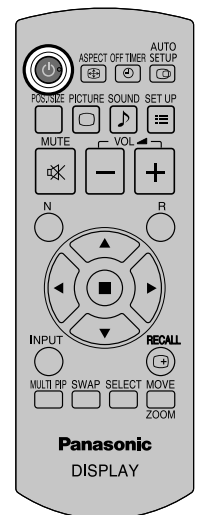

При первом включении аппарата

При первом включении аппарата будет отображаться следующий экран. Выберите пункты с помощью пульта дистанционного управления. Кнопки аппарата не действуют.

Язык экранного меню

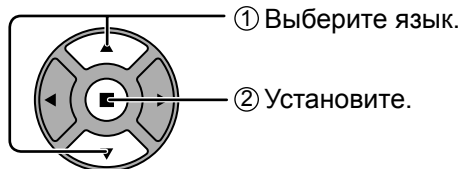

Уст-ка текущего времени

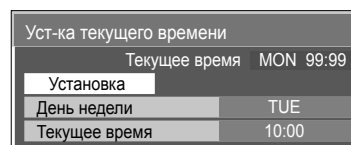
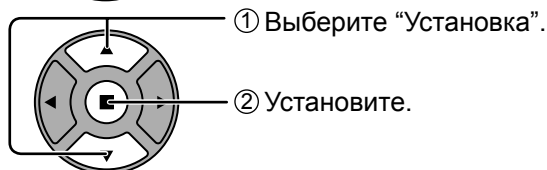
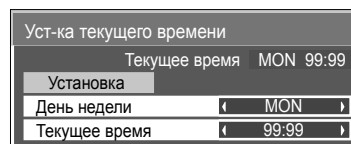
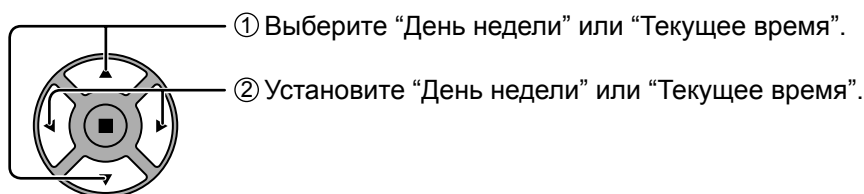

Ориентация дисплея

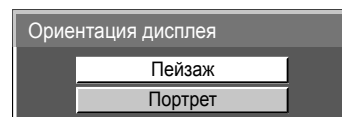
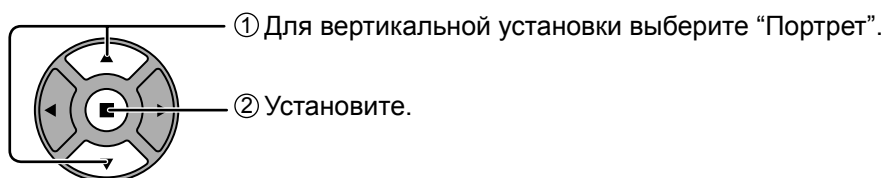

Примечания:

- Как только пункты будут установлены, экраны не будут больше отображаться при следующих включениях аппарата.
- Пункты можно поменять после установки в следующих меню.
Язык экранного меню (см. стр. 41)
Уст-ка текущего времени (см. стр. 33)
Ориентация дисплея (см. стр. 41)

Со второго включения некоторое время отображается нижеприведенный экран (состояние установки является примером).

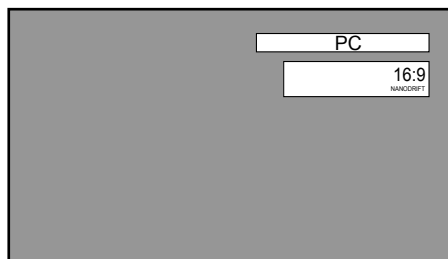

Выбор входного сигнала

INPUT



Нажмите, чтобы выбрать входной сигнал, который будет воспроизводиться с оборудования, подсоединенного к плазменному дисплею.

Входные сигналы будут изменяться как указано ниже:

→ PC → VIDEO → COMPONENT* → HDMI → DVI

PC: Входной разъем с ПК в PC IN.

VIDEO: Входной видеоразъем в AV IN (VIDEO).

COMPONENT*: Входной разъем Компонентный или RGB в COMPONENT/RGB IN.

HDMI: Входной разъем HDMI в AV IN (HDMI).

DVI: Входной разъем DVI в DVI-D IN.

* "COMPONENT" может отображаться как "RGB" в зависимости от настройки "Выбор входа: компонент/RGB". (см. стр. 47)

Когда установлен дополнительный блок разъемов:

→ PC → SLOT INPUT → VIDEO → COMPONENT → HDMI → DVI

SLOT INPUT: Входной разъем в блоке разъемов

Примечание:

Если блок разъемов несовместим с плазменным дисплеем, отображается сообщение "Несовместимая функциональная плата".

Если установлен блок разъемов со сдвоенными входными разъемами:

→ PC → SLOT INPUT A → SLOT INPUT B → VIDEO → COMPONENT → HDMI → DVI

SLOT INPUT A, SLOT INPUT B: Сдвоенный входной разъем в блоке разъемов.

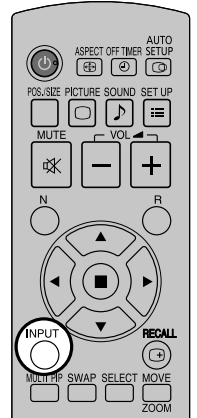

Примечания:

- Выбор также можно выполнить с помощью нажатия кнопки INPUT на аппарате.
- Вывод звука происходит в соответствии с настройкой в "Audio input select" в меню Options (см. стр. 58).
- Выберите подходящие сигналы с аппаратуры, которая подключена к входным разъемам компонент/RGB. (см. стр. 47)
- В режиме отображения 2 экранов нельзя выбрать один и тот же режим входного сигнала и для основного, и для вспомогательного изображения.
- Остаточное изображение (запаздывающее изображение) может появиться на панели плазменного дисплея, если неподвижное изображение сохраняется на панели в течение длительного периода времени. Функция, которая делает экран немного темнее, активизируется, чтобы предотвратить появление остаточного изображения (см. стр. 64), однако эта функция не является идеальным решением проблемы остаточного изображения.

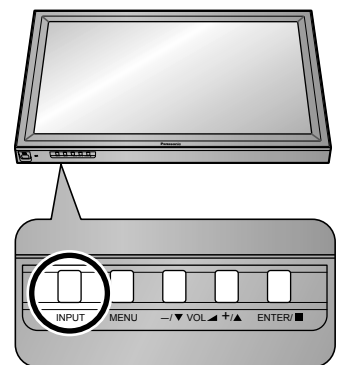

Основные регуляторы

Основной аппарат

Датчик дистанционного управления

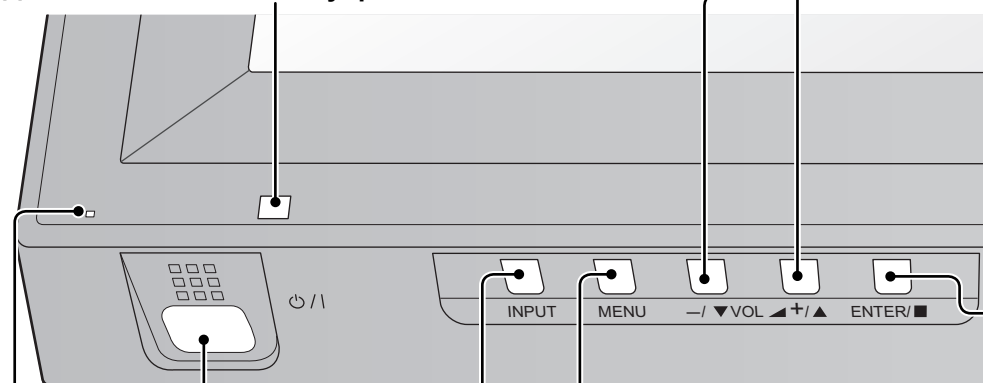

Главный выключатель питания вкл/выкл

Индикатор питания

Индикатор питания высветится.

- Питание выключено... не подсвечен (пока кабель питания подключен к розетке, устройство потребляет незначительное количество энергии).
- Режим ожидания Красный
Оранжевый (когда параметр "Slot power" установлен на "On". См. стр. 55)
Оранжевый (в зависимости от типа установленной функциональной панели, когда на слот подается питание)
Оранжевый (когда параметр "Выбор управления интерфейса" установлен на "LAN". См. стр. 52)
- Питание включено... Зеленый
- PC Управление питанием (DPMS)
..... Оранжевый (При входном сигнале PC. См. стр. 39)
- DVI-D Управление питанием
..... Оранжевый (с входным сигналом DVI. См. стр. 39)

Регулировка громкости

Громкость Больше "+" Меньше
"-" Когда отображается экран меню.
"+": нажмите для перемещения курсора вверх
"-": нажмите для перемещения курсора вниз
(см. стр. 22)

Кнопка ввода/формата
(см. стр. 18, 22)

Экран MENU ВКЛ/ВЫКЛ

Нажимом кнопки MENU переключается экран меню.
(см. стр. 22)

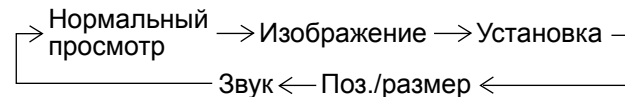

Кнопка INPUT (Выбор входного сигнала)
(см. стр. 15)

Пульт дистанционного управления

Кнопка ACTION

Нажмите, чтобы сделать выбор.

Кнопка АСПЕКТ

Нажмите для регулирования экранного отношения. (см. стр. 18)

Кнопка Ожидание (ВКЛ/ВЫКЛ)

Сперва плазменный дисплей должен быть подключен к стенной розетке, а питание включено (см. стр. 13). Нажмите эту кнопку для включения плазменного дисплея из режима ожидания. Нажмите эту кнопку еще раз, чтобы отключить плазменный дисплей в режим ожидания.

Кнопка POS./SIZE

(см. стр. 24)

Кнопка PICTURE

(см. стр. 27)

Приглушение звука Вкл/Выкл

Нажмите эту кнопку для приглушения звука. Нажмите снова, чтобы возобновить звук. Звук также возобновляется при выключении питания или изменении уровня громкости.

Кнопка N

(см. стр. 26, 27, 28, 32)

Кнопки POSITION

Кнопка INPUT

Нажимайте для последовательного выбора входных сигналов. (см. стр. 15)

Кнопки MULTI window

(см. стр. 19)

Кнопка OFF TIMER

Плазменный дисплей может быть запрограммирован на переход в режим ожидания после определенного периода. Установка изменяется на 30 минут, 60 минут, 90 минут и 0 минут (таймер отключения отменен) при каждом последующем нажатии кнопки.

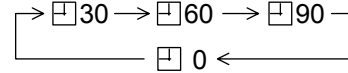

Когда остается три минуты, будет мигать "Таймер выключения 3".

При перебое питания таймер выключения отменяется.

Кнопка AUTO SETUP

Автоматически регулирует положение/размер экрана. (См. стр. 24)

Кнопка SET UP

(см. стр. 22)

Кнопка SOUND

(см. стр. 32)

Регулировка громкости

Нажмите кнопку Громкость Вверх "+" или Вниз "-" для увеличения или уменьшения уровня громкости звука.

Кнопка R

Нажмите кнопку R, чтобы вернуться к предыдущему экрану меню.

Кнопка RECALL

Нажмите кнопку "RECALL", чтобы отобразить текущее состояние системы.

- ① Обозначение входного сигнала
- ② Режим отношения (см. стр. 18)
Вход аудиосигнала (см. стр. 58)
Работа Хранитель экрана
NANODRIFT (см. стр. 37)
- ③ Таймер выключения
Индикатор таймера выключения отображается только когда таймер выключения установлен.
- ④ Индикация часов (см. стр. 55)

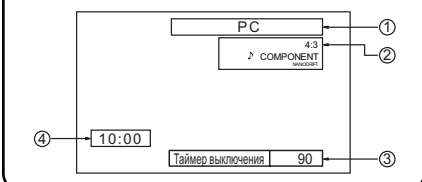

Цифровое масштабирование (см. стр. 21)

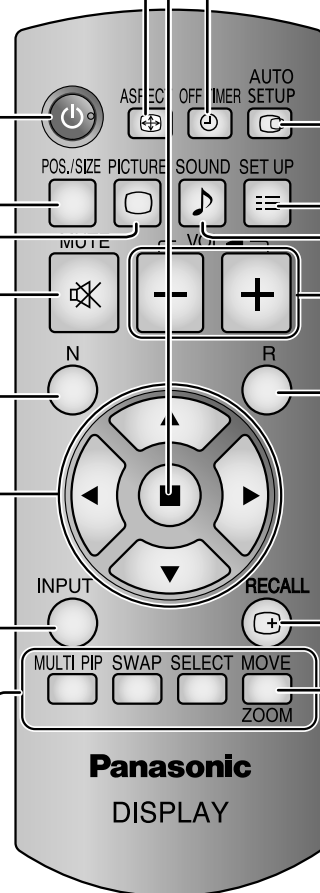

Регуляторы АСПЕКТ

Плазменный дисплей позволит Вам насладиться изображением максимального размера, включая изображение широкоэкрannого формата.

Примечание:

Имейте в виду, что если Вы помещаете дисплей в общественном месте с коммерческими целями или для общественного показа, а затем используете функцию выбора соотношения сторон для уменьшения или увеличения изображения, Вы можете тем самым нарушать авторские права, охраняемые законом. Запрещается показ или изменение защищенных авторскими правами материалов третьими лицами с коммерческими целями без предварительного разрешения владельца авторских прав.

АСПЕКТ



Нажимайте повторно, чтобы перемещаться через варианты экранного отношения: Относительно подробностей о режиме формата, пожалуйста, см. раздел “Список режимов формата” (стр. 65).

Для входного сигнала VIDEO (S VIDEO):

→ 4:3 → Увеличение1 → Увеличение2 → Увеличение3 → 16:9 → 14:9 → Панорамный

[с аппарата]



Каждым нажимом кнопки ENTER изменяется режим формата.

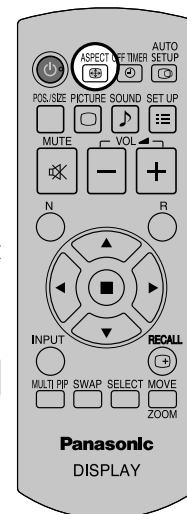

Для входного сигнала ПК:

→ 4:3 → Zoom → 16:9

Для входного сигнала SD (525 (480) / 60i • 60р, 625 (575) / 50i • 50р):

→ 4:3 → Увеличение1 → Увеличение2 → Увеличение3 → 16:9 → 14:9 → Панорамный

Для входного сигнала HD [1125 (1080) / 60i • 50i • 60р • 50р • 24р • 25р • 30р • 24sF, 1250 (1080) / 50i, 750 (720) / 60р • 50р]:

→ 4:3 → 4:3 полноэкранный → Увеличение1 → Увеличение2
Панорамный ← 14:9 ← 16:9 ← Увеличение3 ←

Примечания:

- Режим экранного отношения сохраняется отдельного для каждого входного терминала.
- Не допускайте показа изображения в режиме 4:3 в течение длительного периода времени, так как это может привести к тому, что на панели плазменного дисплея останется постоянное остаточное изображение.

[Во время операций MULTI PIP]

• Изображение и изображение, Изображение в изображении: → 4:3 → 16:9

• Другие : Переключение формата невозможно.

Режим Все форматы

Установите опцию “All Aspect (Все форматы)” на “On” в меню Options, чтобы разрешить режим расширенного формата (стр. 55). В режиме All Aspect (Все форматы) режим формата изображений переключается следующим образом. Относительно подробностей о режиме формата, пожалуйста, см. раздел “Список режимов формата” (стр. 65).

Для входного сигнала VIDEO (S VIDEO):

→ 4:3 → Zoom1 → Zoom2 → Zoom3 → 16:9 → 14:9 → Just

Для входного сигнала ПК:

→ 4:3 → Zoom → 16:9

Для входного сигнала SD (525 (480) / 60i • 60р, 625 (575) / 50i • 50р):

→ 4:3 → Zoom1 → Zoom2 → Zoom3 → 16:9 → 14:9 → Just

Для входного сигнала HD [1125 (1080) / 60i • 50i • 60р • 50р • 24р • 25р • 30р • 24sF, 1250 (1080) / 50i, 750 (720) / 60р • 50р]:

→ 4:3 Full → Zoom1 → Zoom2 → Zoom3 → 16:9 → 14:9 → Just1 → Just2 → 4:3 (1) → 4:3 (2)

MULTI PIP (Картинка-В-Картинке)

Вы можете отобразить два изображения, пример, видеоизображение и изображение с компьютера, на дисплее с двумя экранами. (Используйте для этой операции пульт ДУ. Ее невозможно выполнить с помощью кнопок на основном аппарате.)

Настройка Картинка-В-Картинке

Установите функционирование и режим для дисплея с двумя экранами в пункте "Настройка Картинка-В-Картинке" в меню Установка. (см. стр. 44)

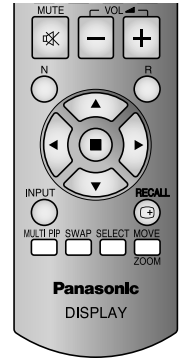

Выбор опции Режим расположения

MULTI PIP При каждом нажатии этой кнопки экран изменяется.

Примечание:

Экран изменяется таким же образом при изменении опции "Режим расположения" в пункте "Настройка Картинка-В-Картинке". (см. стр. 44)

Во время действия опции Карт-в-картинке:

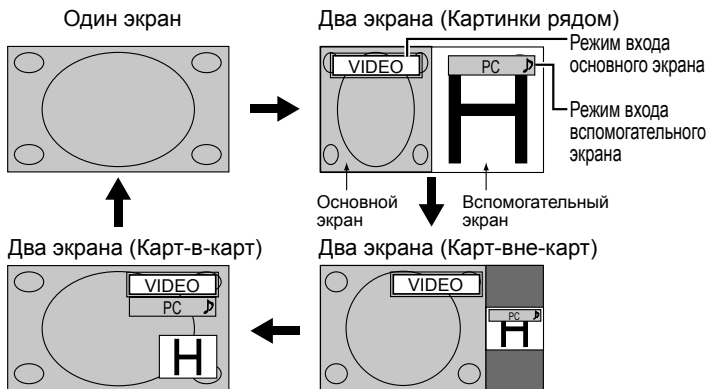

Во время действия опции Доп. карт-в-карт:

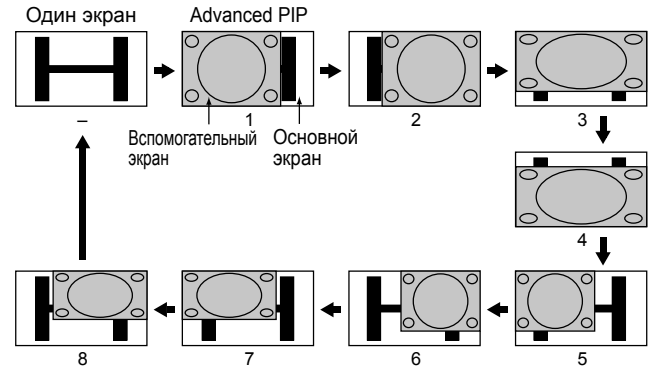

Примечание:

Операции кнопок  и  недоступны во время действия опции Доп. карт-в-карт.

Во время действия опции Налож. карт-в-карт (Функция композитного экрана):

Композитное изображение отображается так, что вспомогательный экран накладывается на основной экран. Например, текстовые данные, такие как компьютерное изображение, могут отображаться в виде субтитров на видео или неподвижном изображении.



MULTI PIP (Картинка-В-Картинке)

Функция прозрачности и функция вставки:

Для опции Налож. карт-в-карт доступны две функции: функция прозрачности и функция вставки. Установите эти функции в положение "Прозрачность" или "Вставка" в пункте "Настройка Картинка-В-Картинке". (см. стр. 44)

Функция прозрачности:

Данные, например, текст, отображаются, просвечиваясь на фоновом изображении.

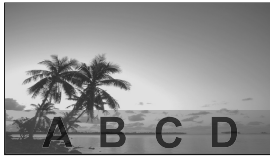

Функция вставки:

Изображение вспомогательного экрана разделяется на прозрачную и непрозрачную области, и только непрозрачные области вставляются и отображаются на фоновом изображении.



Примечание:

Имейте в виду, что если Вы помещаете дисплей в общественном месте с коммерческими целями или для общественного показа, а затем используете функцию Налож. карт-в-карт для получения отображения композитного экрана, Вы можете тем самым нарушать авторские права, охраняемые законом. Запрещается показ или изменение защищенных авторскими правами материалов третьими лицами с коммерческими целями без предварительного разрешения владельца авторских прав.

Сменяющиеся экраны

SWAP

При каждом нажатии этой кнопки основной экран и вспомогательный экран сменяют друг друга.

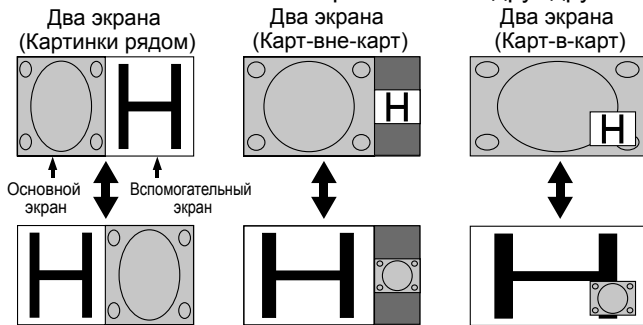

Выбор целевого экрана для операции

SELECT

При каждом нажатии этой кнопки целевой экран для операции изменяется.

Операции основного экрана

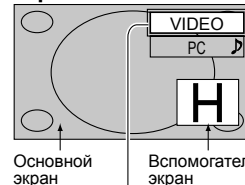

Режим входа основного экрана

Операции вспомогательного экрана

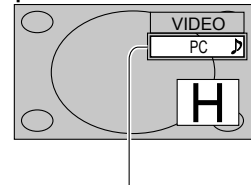

Режим входа вспомогательного экрана

Примечания:

- При выполнении операций для вспомогательного экрана воспроизводится звук вспомогательного экрана.
- Если никакие операции не выполняются, цель операции возвращается к основному экрану спустя примерно 5 секунд. Вы также можете вернуться к операциям основного экрана, пользуясь кнопками пульта ДУ (за исключением .

Выбор положения вспомогательного экрана (Во время отображения пункта Карт-в-карт)

MOVE

При каждом нажатии этой кнопки ZOOM положение вспомогательного экрана изменяется.

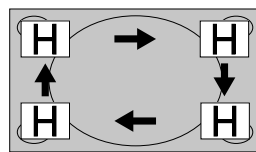

Примечание:

Некоторые положения вспомогательного экрана могут быть скрыты при отображении основного экрана.

Примечания:

- Не используйте дисплей с двумя экранами в течение длительного времени. Это приведет к постоянному остаточному изображению, сохраняющемуся на экране.
- Если пункт "Input lock" в меню Options установлен в положение, отличающееся от положения "Off", функция MULTI PIP не доступна.
- Выводится звук из изображения, выбранного в Звук (PIP) (См. стр. 32).
- На дисплее с двумя экранами не может быть выбран одинаковый режим ввода для основного изображения и вспомогательного изображения.
- Основное изображение и вспомогательное изображение обрабатываются различными контурами, что приводит к небольшому различию в четкости изображений. Также может наблюдаться различие в качестве вспомогательного изображения в зависимости от типа сигналов, отображаемых на основном изображении, и в зависимости от режима дисплея двумя экранами.
- В связи с малым размером вспомогательного изображения его детальное отображение невозможно.
- Поскольку экранные компьютерные изображения отображаются в упрощенном виде, возможна недостаточно отчетливая детализация этих изображений на дисплее.
- Одновременное отображение двух входных сигналов в следующих комбинациях невозможно; COMPONENT - HDMI, COMPONENT - DVI, COMPONENT - PC, HDMI - DVI, HDMI - PC, DVI - PC
- Сигналы 2k1k, принимаемые с помощью Сдвоенного блока разъемов HD-SDI (TY-FB11DHD), не могут отображаться на дисплее с двумя экранами.

Цифровое масштабирование

Отображает руководство пользователя.

1 Отображает руководство пользователя.

MOVE
ZOOM

Нажимом кнопки выбирается Digital Zoom.
Будет отображаться руководство пользователя.

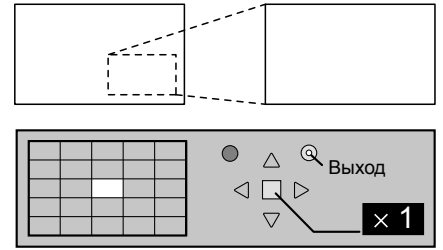

В режиме цифрового масштабирования действуют только следующие кнопки.

[Пульт дистанционного управления]

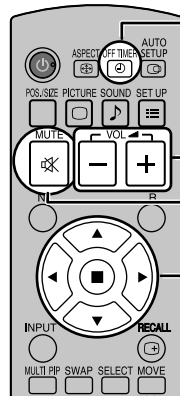

Кнопка OFF TIMER
(Таймер выключения)

Кнопка VOL (Громкость)

Кнопка MUTE
(Отключение звука)

Кнопка POSITION / ACTION

[Аппарат]

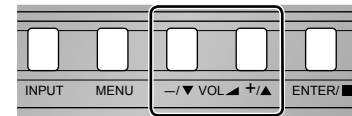

Кнопка VOL
(Громкость)

2 Выберите область изображения, которую следует увеличить.

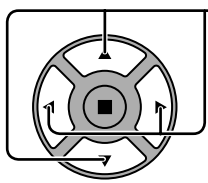

Нажимом кнопок выбирается расположение увеличиваемой области.

Курсор будет перемещаться.

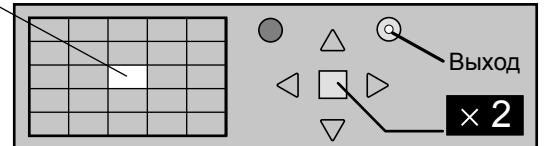
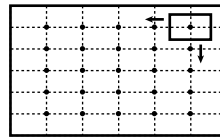

3 Выберите необходимое приближение для увеличенного изображения.

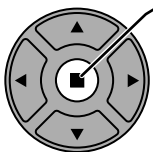

При каждом нажмении кнопки изменяется коэффициент увеличения.
Он отображается в отображаемом изображении.

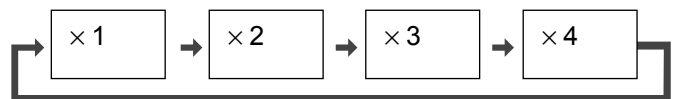

4 Вернитесь к обычному отображению (выйдите из режима цифрового масштабирования).



Нажимом кнопки отменяется режим цифрового масштабирования.

Примечания:

- При отключении питания (включая операцию "Таймер выключения"), цифровое масштабирование отключается.
- Функция цифрового масштабирования не может быть выбрана в следующих состояниях:
"Multi-viewer" (Картинки рядом, Карт-вне-карт, Карт-в-карт). (см. стр. 19)
Когда пункт Установка мультиэкрана установлен в положение ВКЛ (см. стр. 42).
Когда включена установка Верт.положение (см. стр. 45).
При работе хранителя экрана (за исключением Негативное изображение) (см. стр. 34)
- Во время работы цифрового масштабирования нельзя воспользоваться функцией регулировки "Поз./размер" изображения.

Экранные меню

Пульт дистанционного управления

Аппарат

1 Отобразите экран меню.



Нажмите для выбора.
(Пример: Меню изображения)



Нажмите несколько раз.

MENU

Нажимом кнопки MENU переключается экран меню.

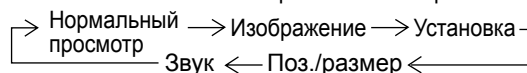

2 Выберите пункт.

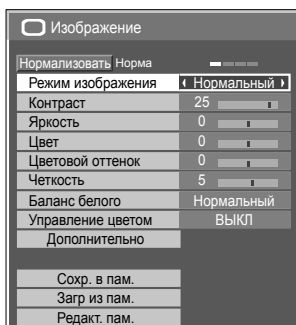

(Пример: Меню изображения)

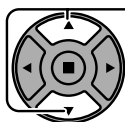

Выберите.

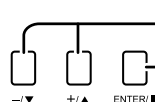

1 Выберите.

2 Нажмите.

3 Установите.

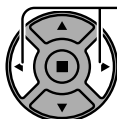

Установите.

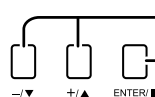

1 Установите.

2 Нажмите.

4 Выйдите из меню.



Нажмите.

Нажмите , чтобы вернуться к предыдущему меню.



Нажмите несколько раз.

MENU

Обзор

Примечание: Если меню показывается серым цветом, оно не может быть настроено. Регулируемые меню меняются в зависимости от сигнала, входа и настройки меню.

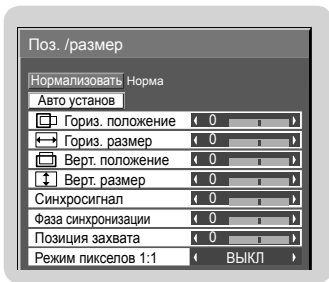

Стр. 24-26

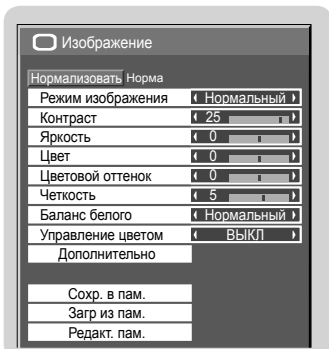

Стр. 27-31



Стр. 27, 28



Стр. 32

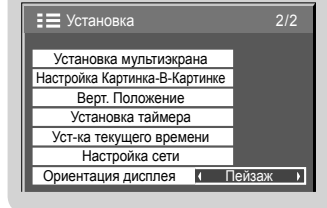
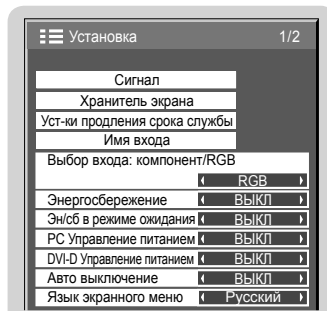

Стр. 33-52



Стр. 42, 43



Стр. 44



Стр. 45, 46

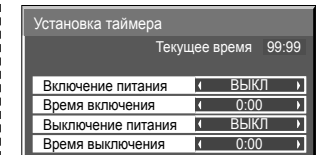

Стр. 33

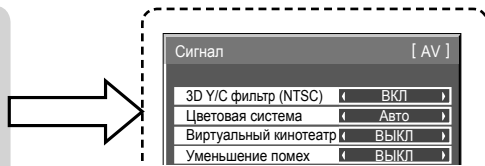

Стр. 48-51

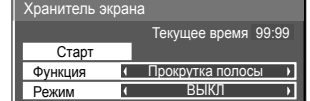

Стр. 34, 35

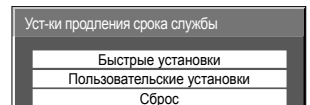

Стр. 36-38

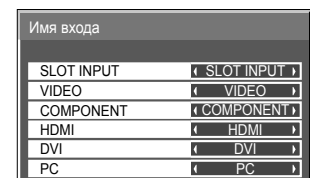

Стр. 40

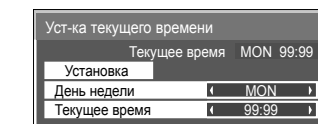



Стр. 33

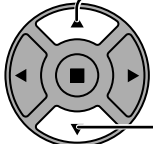
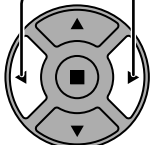

Стр. 52

Регулировка Поз./размер

-  Нажмите для отображения меню “Поз./размер”.
-  Нажмите для выбора меню для регулировки.
-  Нажатием выберите опцию в меню.
-  Нажмите для выхода из режима регулировки.



Примечание:

Пункты, которые нельзя изменить, затенены. Пункты, которые можно изменить, различаются в зависимости от входного сигнала и режима отображения.

Примечания:

- Подробности о регулированных параметрах запоминаются отдельно для различных форматов входных сигналов (Регулированные параметры для сигналов компонента запоминаются для 525 (480) / 60i · 60p, 625 (575) / 50i · 50p, 1125 (1080) / 60i · 50i · 60p · 50p · 24p · 25p · 30p · 24sF, 1250 (1080) / 50i, 750 (720) / 60p · 50p соответственно, а регулированные параметры для сигналов RGB/PC/Digital – для каждого формата).
- Если с видеомagneфона или DVD-проигрывателя получен сигнал “Cue” (Прямой перемотки) или “Rew” (Обратной перемотки). Данное перемещение положения изображения не может регулироваться при помощи функции “Поз./размер”.

Авто установ Гориз. положение/Верт. положение, Гориз. размер/Верт. размер, Синхросигнал и Фаза синхронизации регулируются автоматически при получении сигнала RGB или PC.

Данная установка активна в следующих случаях:

- Данная установка поддерживает только отображение одиночного экрана. Отображение двух или нескольких экранов не поддерживается.
- Когда параметр “Выбор входа: компонент/RGB” или “Выбор сигнала YUV/RGB” в меню “Установка” (см. стр. 47) установлен на “RGB”, данная установка активна.
- Когда сигнал не является входным сигналом с ПК, эта установка активна, только если параметр “Растянутая развертка” (см. стр. 25) установлен на “ВЫКЛ” или “Режим пикселей 1:1” (см. стр. 26) установлен на “ВКЛ”, а Гориз. размер/Верт. Размер автоматически не регулируется.

Данная установка недействительна и не работает в следующих случаях:

- Формат установлен на “Панорамный”
- “Display size” в меню “Options” (см. стр. 54) установлен на “On”

Использование пульта дистанционного управления

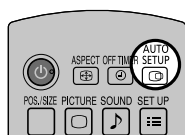

При нажатии кнопки  на пульте дистанционного управления выполняется “Авто установ”.

Если Авто установ не работает, отображается “Не выполнено”.

Режим Авто

Когда параметр “Auto Setup” установлен на “Auto” в меню “Options” (см. стр. 55), начинается автоматическое регулирование положения:

- Когда питание дисплея включено.
- Когда подается входной сигнал.

Примечания:

- Если частота синхросигнала составляет 162 МГц или более, Синхросигнал и Фаза синхронизации выполнить невозможно.
- При вводе цифрового сигнала RGB Синхросигнал и Фаза синхронизации не могут быть выполнены.
- Авто установ может не работать при вводе обрезанного или темного изображения. В этом случае переключитесь на яркое изображение с четко отображаемыми границами и предметами и повторите авто установку.
- В зависимости от сигнала после Авто установ может произойти смещение. Выполните точную настройку положения и размера, как это необходимо.
- Если Авто установ не может быть задана должным образом для сигнала XGA с вертикальной частотой кадров 60 Гц (1024×768@60 Гц, 1280×768@60 Гц и 1366×768@60 Гц), предварительный выбор индивидуального сигнала в “Режим XGA” (см. стр. 49) может привести к корректной Авто установ.
- Авто установ не работает должным образом, когда сигнал, например, дополнительная информация, накладывается вне верного периода изображения или интервалы между синхронизацией и сигналами изображения являются короткими или в случае сигнала изображения с добавленным трехуровневым синхронизирующим сигналом.
- Если Авто установ не выполняет корректного регулирования, один раз выберите “Нормализовать” и нажмите ACTION (■), а затем вручную отрегулируйте Поз./размер.

Гориз. положение Подрегулируйте горизонтальное положение. **Верт. положение** Подрегулируйте вертикальное положение.



Гориз. размер Подрегулируйте горизонтальный размер. **Верт. размер** Подрегулируйте вертикальный размер.



Синхросигнал **Во время подачи на вход сигнала Component, RGB и PC.**

При выводе на дисплей образца в виде полос могут возникать искажения полос (помехи). В этом случае выполните настройки для снижения уровня помех.

Фаза синхронизации **Во время подачи на вход сигнала Component, RGB и PC.**

Устраните мерцание и искажение.

Растянутая развертка Установите растянутую развертку изображения на ВКЛ/ВЫКЛ.

Конфигурируемые сигналы таковы:

525i, 525p, 625i, 625p, 750/60p, 750/50p (Компонентный видео, RGB, DVI, SDI, HDMI)

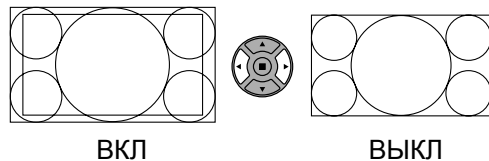

Примечания:

- При выбранном “ВЫКЛ” “Гориз. размер” и “Верт. размер” невозможно отрегулировать.
- Когда “Display size” установлен на “On” в меню “Options”, эта установка не работает. (См. стр. 54)

Регулировка Поз./размер

Позиция захвата (Во время подачи на вход сигнала Component, RGB)
Настройте положение фиксатора, если возникает недостаточная детализация черных участков изображения из-за недоэкспонирования или если они имеют оттенок зеленого.

Оптимальное значение для настройки положения фиксатора

При недостаточной детализации черных участков изображения из-за недоэкспонирования (затемнение экрана)

→ Оптимальным является значение, которое обеспечивает наименьшее затемнение экрана.

Если черные участки имеют оттенок зеленого

→ Оптимальным является значение, которое устраняет зеленый оттенок, не вызывая затемнение экрана.

Режим пикселей 1:1 Настройте размер дисплея при подаче на вход сигналов 1125i, 1125p или 1250i.

Примечания:

- Выберите ВКЛ, если вы хотите повторно воспроизвести входной сигнал 1920 × 1080.
- Применяемые входные сигналы;
1125 (1080) / 50i • 60i • 24sF • 24p • 25p • 30p • 50p • 60p, 1250 (1080) / 50i
- Выберите ВЫКЛ если вокруг изображения появляется мерцание.
- Гориз. размер и Верт. Размер не могут быть отрегулированы при выборе ВКЛ.

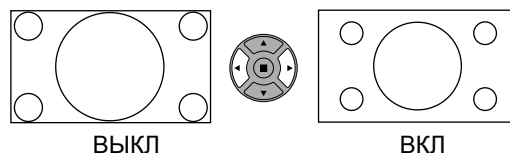

Режим пикселей 1:1 (2k1k) При подаче на вход сигналов 2k1k (2048 × 1080 / 24p, 2048 × 1080 / 24sF), размер отображения регулируется следующим образом.
(Для сигналов 2k1k)

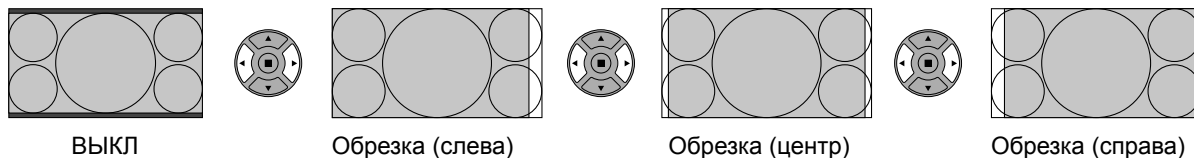

Примечание:

Сигналы 2k1k могут приниматься, только когда установлен Сдвоенный блок разъемов HD-SDI (TY-FB11DHD).

Полезный совет (/ Нормализовать Нормализация)

Когда активен дисплей регулировки "Поз./размер" изображения, либо при нажатии кнопки N на пульте дистанционного управления в любое время, либо при нажатии кнопки  (ACTION) во время "Нормализовать", все значения регулировок возвращаются к стандартным заводским установкам.

Регулировки изображения

1  Нажмите для отображения меню “Изображение”.

2 Выберите для регулировки каждого пункта.

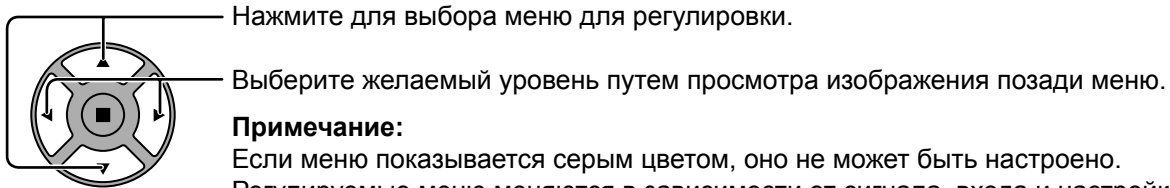

Примечание:

Если меню показывается серым цветом, оно не может быть настроено. Регулируемые меню меняются в зависимости от сигнала, входа и настройки меню.

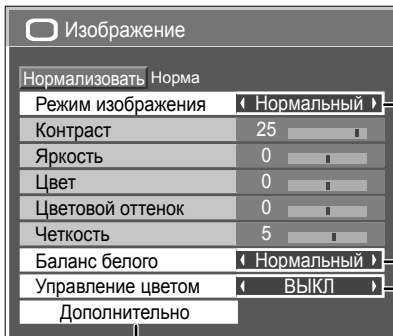

Нажмите кнопку слева “◀” или справа “▶” для переключения между режимами.

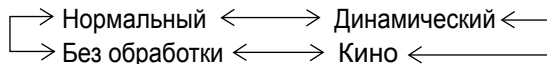

Нормальный

Для просмотра в стандартном (вечернее освещение) окружении.

Это меню выбирает нормальные уровни Яркости и Контрастности.

Динамический

Для просмотра в ярком окружении.

Это меню выбирает повышенные уровни Яркости и Контрастности.

Кино

Идеально для просмотра фильмов.

Без обработки

Для использования при создании вещательного или видео содержания. Для такого изображения, даже если общий средний уровень изображения (APL) изменяется, яркость областей с одинаковым уровнем сигнала не изменяется.

Примечания:

- При выборе опции “Без обработки” в пункте Режим изображения невозможно устанавливать следующие пункты меню. Меню Изображение: Контраст
Уст-ки продления срока службы: Ограничение яркости (См. стр. 37)
Меню Установка: Энергосбережение (См. стр. 39)
Меню Установка мультискрена: Синхр. яркости (См. стр. 43)
Меню Верт. положение: Синхр. яркости (См. стр. 46)
- Если Вы желаете изменить изображение и цвет выбранного меню Изображение на что-нибудь другое, отрегулируйте его используя пункты меню Изображение. (см. след. стр.)

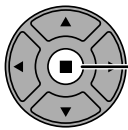

Нажимом кнопки выбирается Дополнительно.

Дополнительно
Позволяет регулировку изображения на профессиональном уровне (см. след. стр.).

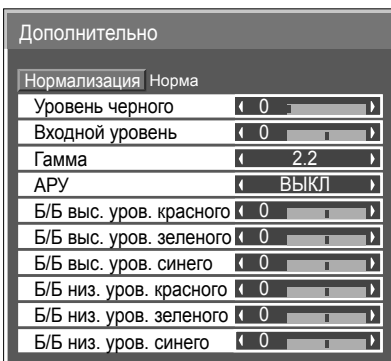

Нажмите кнопку слева “◀” и справа “▶” для переключения между режимами.

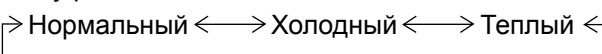

Управление цветом ВКЛ

Позволяет автоматически регулировать яркость цвета.

Полезный совет ( / Нормализовать Нормализация)

Когда отображается меню “Изображение”, либо при нажатии кнопки N на пульте дистанционного управления в любое время, либо при нажатии кнопки  (ACTION) во время “Нормализовать”, все значения регулировок возвращаются к стандартным заводским значениям.

Регулировки изображения

Пункт	Эффект	Регулировки
Контраст	Больше Больше	Выбирает соответствующие комнате яркость и насыщенность.
Яркость	Темнее Светлее	Регулируется для облегчения просмотра темных изображений, таких как ночные сцены или темные волосы.
Цвет	Больше Больше	Регулирует насыщенность цвета.
Цветовой оттенок	Краснее Зеленее	Регулирует нормальный цвет кожи.
Четкость	Больше Больше	Регулирует резкость изображения.

Примечания:

- Параметры “Цвет” и “Цветовой оттенок” не могут отрегулироваться в режимах входных сигналов “RGB”, “PC”.
- Вы можете изменить уровень каждой функции (“Контраст”, “Яркость”, “Цвет”, “Цветовой оттенок”, “Четкость”) для каждого меню Изображение.
- Настройки для Нормальный, Динамический, Кино и Без обработки соответственно запоминаются отдельно для каждого входного разъема.
- Установку “Цветовой оттенок” можно регулировать только для сигнала NTSC при установке входного сигнала в “Video (S Video)”.
- Для установки (контраст) не будет наблюдаться заметного изменения, даже если контраст увеличивается для яркого изображения или уменьшается для темного изображения.

Дополнительно

Пункт	Эффект	Подробности
Уровень черного	Больше Больше	Регулирует тени на изображении в полутонах.
Входной уровень	Больше Больше	Регулируются чрезмерно яркие и с трудом видимые части изображения.
Гамма	Вниз Вверх	S - коррекция $\longleftrightarrow 2.0 \longleftrightarrow 2.2 \longleftrightarrow 2.6$
APU	Выкл Вкл	Автоматически увеличивается яркость темного сигнала.
Б/Б выс. уров. красного	Больше Больше	Регулирует баланс белого для светло-красных областей.
Б/Б выс. уров. зеленого	Больше Больше	Регулирует баланс белого для светло-зеленых областей.
Б/Б выс. уров. синего	Больше Больше	Регулирует баланс белого для светло-голубых областей.
Б/Б низ. уров. красного	Больше Больше	Регулирует баланс белого для темно-красных областей.
Б/Б низ. уров. зеленого	Больше Больше	Регулирует баланс белого для темно-зеленых областей.
Б/Б низ. уров. синего	Больше Больше	Регулирует баланс белого для темно-синих областей.

Примечания:

- Выполняйте регулировку “Б/Б” как указано ниже.
 1. Отрегулируйте баланс белого на светлых областях используя настройки “Б/Б выс. уров. красного”, “Б/Б выс. уров. зеленого” и “Б/Б выс. уров. синего”.
 2. Отрегулируйте баланс белого на темных областях используя настройки “Б/Б низ. уров. красного”, “Б/Б низ. уров. зеленого” и “Б/Б низ. уров. синего”.
 3. Повторите действия пунктов 1 и 2 до полной регулировки.
 Действия пунктов 1 и 2 влияют на настройки друг друга, так что повторяйте из до полной регулировки.
- Настройки для каждого входного разъема сохраняются в памяти отдельно.
- Значения диапазона регулировки должны использоваться как справочник регулировок.

Полезный совет (/ Нормализация Нормализация)

Когда отображается меню “Дополнительно”, либо при нажатии кнопки N на пульте дистанционного управления в любое время, либо при нажатии кнопки (ACTION) во время “Нормализация”, все значения регулировок возвращаются к стандартным заводским значениям.

Профили изображений

В памяти дисплея можно сохранить в виде профилей до 8 комбинаций значений регулировок изображения (в меню Изображение и установках Дополнительно) и применять их в случае необходимости для удобства использования предпочитаемых установок изображений.

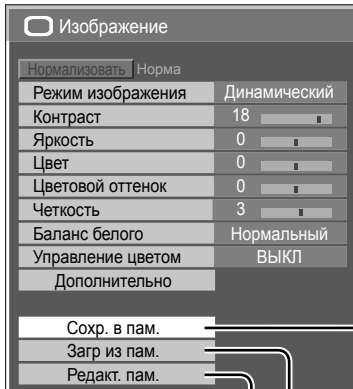

Сохранение профилей
(стр. 30)

Загрузка профилей (стр. 31)

Редактирование профилей
(стр. 31)

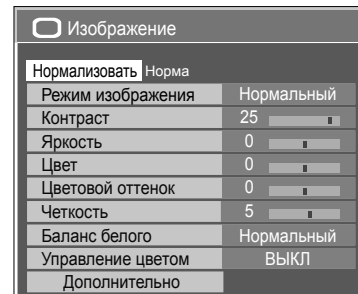

Сохранение профилей

Сохранение значений регулировок изображений в профиле MEMORY1

Редактирование профиля
Удаление или переименование профиля

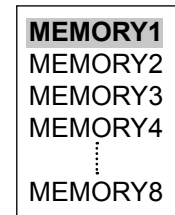
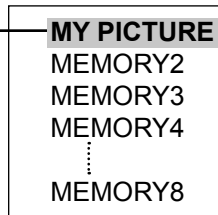

Загрузка профиля

Применение профиля MEMORY1

Оригинальное изображение



Индивидуально настроенное изображение

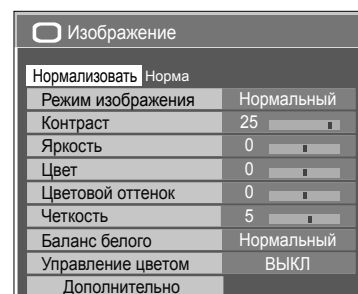
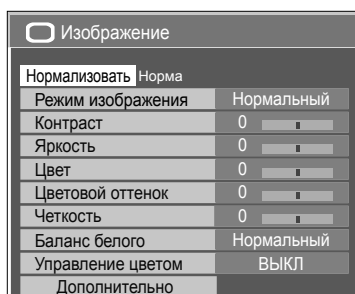

Сохранение профилей

Выполните следующие действия для сохранения значений регулировок изображений в виде профилей.

Примечание:

Когда установки в меню “Уст-ки продления срока службы” заблокированы, профили не могут быть сохранены.

1 Задайте качество изображения в меню Изображения и установках Дополнительно. (см. стр. 28, 29)

2 В меню изображения выберите опцию “Сохр. в пам.”.



3 Выберите название профиля для сохранения значений регулировок изображений.

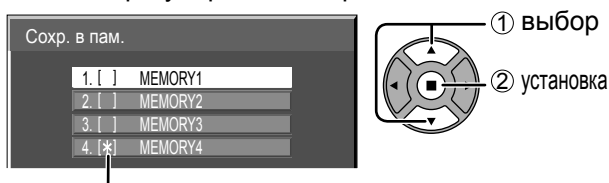

“*” появляется для профиля, в котором регулировки изображения уже были сохранены.

4 Выберите “Ввод”.

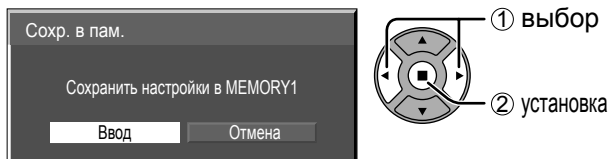

5 Введите название для профиля.

[Ввод названий профилей]

Названия профилей могут содержать до 16 символов.

Для ввода текста выберите символы на экранной клавиатуре.

Отредактируйте при необходимости название нужного профиля в текстовом окне.

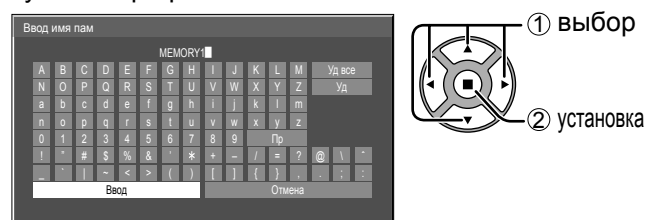

Пример: Задание опции “MY PICTURE”

1 Выберите опцию “Уд все”.



Удаляется весь текст.

Для удаления отдельных символов выберите опцию “Уд”.

2 Выберите “M”.



Повторяйте этот процесс для ввода следующего символа.

3 Выберите “Y”.



4 Выберите опцию “Пр”.



6 После завершения ввода названия профиля выберите “Ввод”.

Для отмены сохранения профиля выберите опцию “Отмена”.



Загрузка профилей

Загрузите профили и примените значения регулировок изображений к дисплею, как показано ниже.

Примечания:

- Загруженные профили сохраняются в памяти в соответствии с выбранным входным разъемом. (см. стр. 15)
- Когда установки в меню “Уст-ки продления срока службы” заблокированы, профили не могут быть загружены.

1 В меню Изображение выберите опцию “Загр из пам.”.



2 Выберите профиль для загрузки.

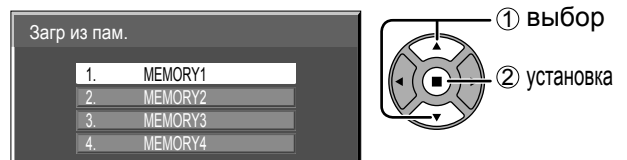

Редактирование профилей

Удаляйте или переименовывайте профили следующим образом.

<Удаление профилей>

1 В меню Изображение выберите опцию “Редакт. пам.”.



2 Выберите опцию “Очист. память”.



3 Выберите профиль для удаления.
Для удаления всего профиля выберите опцию “Удалить все”.

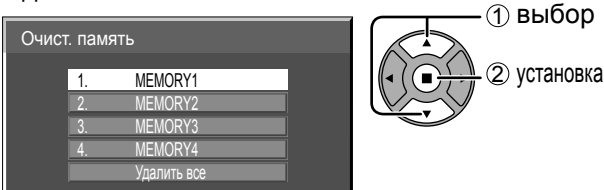

4 Выберите “Ввод”.

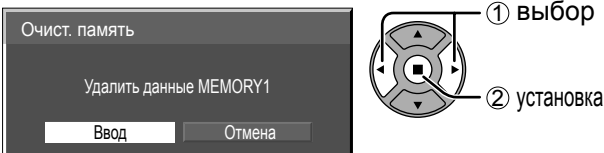

<Переименование профилей>

1 В меню Изображение выберите опцию “Редакт. пам.”.



2 Выберите опцию “Изм. имя пам”.



3 Выберите профиль для переименования.



4 Введите название для профиля.
Ввод названий профилей → стр. 30

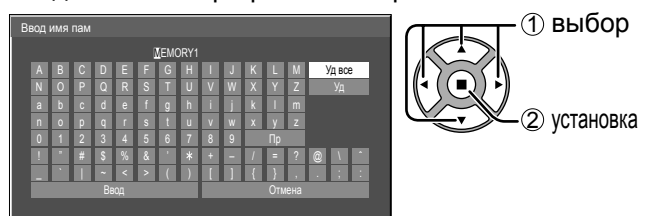

5 После завершения ввода названия профиля выберите “Ввод”.
Для отмены переименования профиля выберите опцию “Отмена”.

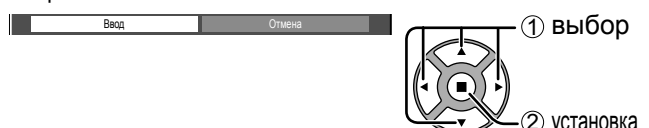

Регулировка Звук

1  Нажмите для отображения меню “Звук”.

2 Выберите для настройки каждого пункта.

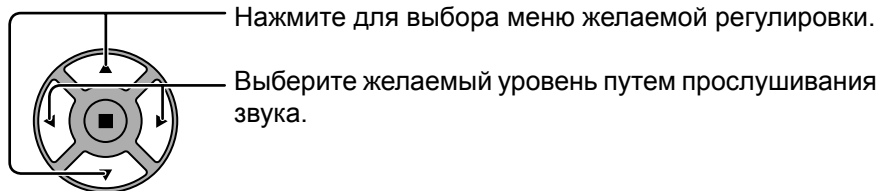

3  Нажмите для выхода из режима регулировки.

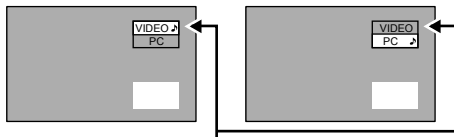

Пункт	Подробности
Режим звука	Нормальный: Издает исходный звук. Динамический: Подчеркнуто резкое звучание. Четкий: Приглушает человеческие голоса.
Низк. частоты	Регулирует низкие частоты.
Сред. частоты	Регулирует средние частоты.
Выс. частоты	Регулирует высокие частоты.
Баланс	Регулирует громкость справа и слева.
Объемный звук	Выберите ВКЛ или ВЫКЛ.
Звук (PIP)	Основной: Для выбора звука основного изображения. Дополнительный: Для выбора звука кадра PIP. 

С правой стороны обозначения экрана вывода звука отображается музыкальная нота ♪.

Примечание: Настройки “Низк. частоты”, “Сред. частоты”, “Выс. частоты” и “Объемный звук” сохраняются в памяти отдельно для каждого режима Звук.

Полезный совет (/ Нормализовать Нормализация)

Когда отображается меню “Звук”, либо при нажатии кнопки N на пульте дистанционного управления в любое время, либо при нажатии кнопки  (ACTION) во время “Нормализовать”, все значения регулировок возвращаются к стандартным заводским установкам.

Выход звука SDI

Это меню отображается, когда на аппарате установлен Блок разъемов HD-SDI с аудио (TY-FB10HD) или Сдвоенный блок разъемов HD-SDI (TY-FB11DHD).



Примечания:

- Это меню доступно только тогда, когда выбран слот с Блок разъемов HD-SDI с аудио (TY-FB10HD) или Сдвоенный блок разъемов HD-SDI (TY-FB11DHD).
- Это меню недоступно, когда активизирован режим просмотра с 2 изображениями.

Пункт	Подробности
Лев. канал	Канал 1 - Канал 16 Выбирается левый аудио сигнал.
Прав. канал	Канал 1 - Канал 16 Выбирается правый аудио сигнал.
Вывод звука	ВКЛ ↔ ВЫКЛ ВКЛ: Включает аудио выход. ВЫКЛ: Выключает аудио выход.
Индикатор уровня	ВЫКЛ ↔ 1-8 кан ↔ 9-16 кан Устанавливаются аудио каналы для показа на индикаторе аудио уровня. На индикаторе аудио уровня отображаются 8 каналов; по 4 канала справа и слева от дисплея. ВЫКЛ: Скрывает индикатор аудио уровня. 1-8 кан: Отображает индикатор аудио уровня (1-8 кан.). 9-16 кан: Отображает индикатор аудио уровня (9-16 кан.).

Уст-ка текущего времени / Установка таймера

Таймер может включать или выключать Плазменный дисплей.

Перед установкой таймера, проверьте “Текущее время” и при необходимости отрегулируйте. Затем установите “Время включения” / “Время выключения”.

1  Нажмите для отображения экрана меню “Установка”.

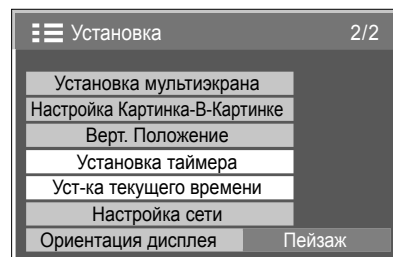

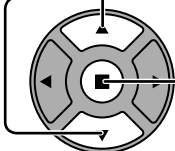
2  Нажимом кнопок выбирается “Установка таймера” или “Уст-ка текущего времени”.
Нажимом кнопки отображается экран “Установка таймера” или экран “Уст-ка текущего времени”.

Уст-ка текущего времени

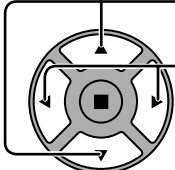
1  Нажмите, чтобы выбрать “День недели” или “Текущее время”.
Нажимом кнопок выбирается “День недели” или “Текущее время”.
Кнопка ► : Вперед
Кнопка ◀ : Назад

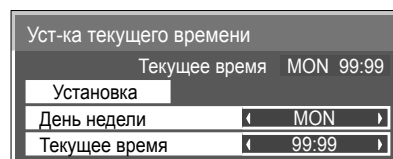

Примечания:

- Одиночным нажимом кнопки “◀” или “►” “Текущее время” изменяется на 1 минуту.
- Длительными нажатиями кнопки “◀” или “►” “Текущее время” изменяется на 15 минут.

2  Нажимом кнопок выбирается Установка.
Нажмите для сохранения “Уст-ка текущего времени”.

Примечания:

- Нельзя выбрать Установка, пока устанавливается “Текущее время”.
- Если значение текущего времени установлено на “99:99”, то параметры “День недели” и “Текущее время” не могут быть заданы.
- Установки “День недели” и “Текущее время” сбрасываются, если дисплей остается выключенным в течение примерно 7 дней по следующим причинам:
Нажатие на аппарате переключателя Φ /I для выключения дисплея.
Отсоединение сетевого шнура.
Сбой в подаче питания.

Установка таймера

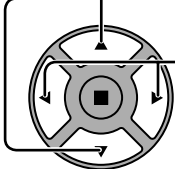
1  Нажмите для выбора “Время включения” / “Время выключения”.
Нажимом кнопок устанавливается “Время включения” / “Время выключения”.
Кнопка ► : Вперед
Кнопка ◀ : Назад

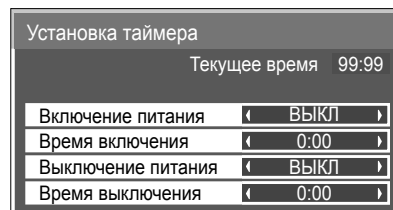

Примечания:

- Одиночным нажимом кнопки “◀” или “►” “Время включения” / “Время выключения” изменяется на 1 минуту.
- Длительными нажатиями кнопки “◀” или “►” “Время включения” / “Время выключения” изменяется на 15 минут.

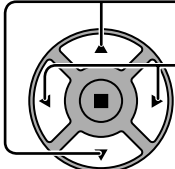
2  Нажимом кнопок выбирается “Включение питания” / “Выключение питания”.
Нажимом кнопок выбирается ВКЛ.

Примечание:

Функция таймера не будет работать, пока не будет установлено “Текущее время”.

Хранитель экрана (Для предотвращения появления остаточного изображения)

Не допускайте показа неподвижного изображения, особенно в режиме 4:3, в течение сколько-нибудь длительного времени. Если дисплей должен оставаться включенным, следует использовать "Хранитель экрана".

1  Нажмите для отображения экрана меню "Установка".

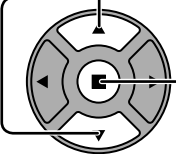
2  Нажмите для выбора "Хранитель экрана".
 Нажмите для выбора экрана "Хранитель экрана".

3 Выбор Функция

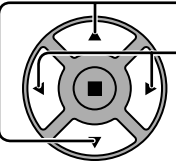
 Нажмите для выбора "Функция."
 Нажмите для выбора желаемой функции.
 >Негативное изображение <=> Прокрутка полосы <
 >Белый экран <=> Прокр.пол. сверху изоб. <

Негативное изображение : на экране будет отображаться негатив изображения.

Прокрутка полосы : Белая полоса будет прокручиваться слева направо. Изображение не отображается.

Прокр.пол. сверху изоб. : Яркость изображения будет уменьшена, и на нем будет прокручиваться белая полоса.

Белый экран : Весь экран станет белым.

Примечание:

Прокр.пол. сверху изоб. не эффективна во время отображения двух экранов.

Установка 1/2	
Сигнал	
Хранитель экрана	
Уст-ки продления срока службы	
Имя входа	
Выбор входа: компонент/RGB	
	RGB
Энергосбережение	ВЫКЛ
Эн/сб в режиме ожидания	ВЫКЛ
РС Управление питанием	ВЫКЛ
DVI-D Управление питанием	ВЫКЛ
Авто выключение	ВЫКЛ
Язык экранного меню	Русский

Хранитель экрана	
Старт	Текущее время 99:99
Функция	Прокрутка полосы
Режим	ВЫКЛ

4 Выбор режима

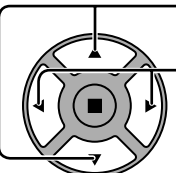
 Нажмите для выбора Режим.
 Нажмите для выбора каждого пункта режима.

→ ВЫКЛ
 ↔
 Интервал : Включается, когда установлены и совпадают "Длительность цикла" и "Длительность показа".
 ↔
 Задание времени: Включается, когда установлены совпадают "Время начала" и "Время завершения".
 ↔
 Ожидание после заставки : Работает в течение Длительность заставки, и дисплей переходит в ждущий режим.
 ↔
 → ВКЛ : Данная функция срабатывает, когда "Старт" выбирается и нажатию кнопки ■ (ACTION).

5 Установка Start (времени начала)

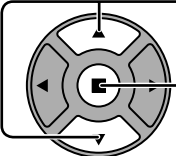
 Нажимом кнопок выбирается экран "Старт", когда "Режим" установлен в "ВКЛ".
 Нажимом кнопки запускается "Хранитель экрана".
 Экран меню исчезает, и функция Хранитель экрана активируется. **Чтобы остановить Хранитель экрана из положения ВКЛ, нажмите кнопку R или любую кнопку на основном аппарате.**

Примечание: Когда экран выключается, Хранитель экрана не будет работать.

Установка интервала экранной заставки

После выбора “Задание времени”, “Интервал” или “Ожидание после заставки” для выбора станет доступен соответствующий пункт установка времени, позволяющий указать “Длительность показа”. (Время нельзя установить в “Режим” “ВКЛ” или “ВЫКЛ”.)

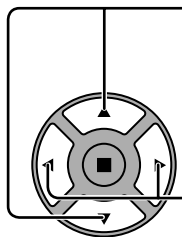

Нажмите для выбора “Время начала” / “Время завершения” (когда выбран пункт “Задание времени”).

Нажмите для выбора “Длительность цикла” / “Длительность показа” (когда выбран пункт “Интервал”).

Нажмите для выбора “Длительность заставки” (когда выбран пункт “Ожидание после заставки”).

Нажимом кнопок производится установка.

Кнопка ► : Вперед

Кнопка ◀ : Назад

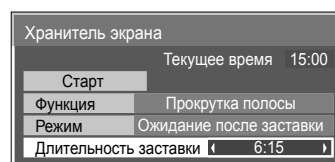
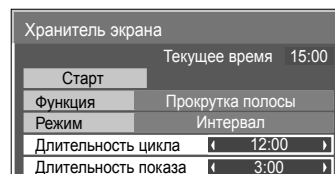
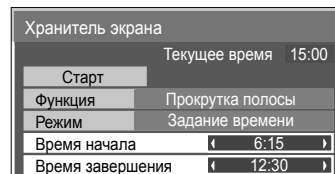

Примечания:

- Однократным нажимом кнопки “◀” или “►” время изменяется на 1 минуту. [Впрочем, при выборе “Длительность цикла” переключение возникает каждые 15 минут.]
- Длительными нажатиями кнопки “◀” или “►” время изменяется на 15 минут.
- “Длительность заставки” в “Ожидание после заставки” может быть установлена от 0:00 до 23:59. Когда она установлена на “0:00”, “Ожидание после заставки” не активируется.

Примечание: Функция таймера не будет работать, пока не установлено “Текущее время”.

Уменьшает остаточное изображение на экране

Уст-ки продления срока службы

Для уменьшения остаточного изображения задаются следующие установки:

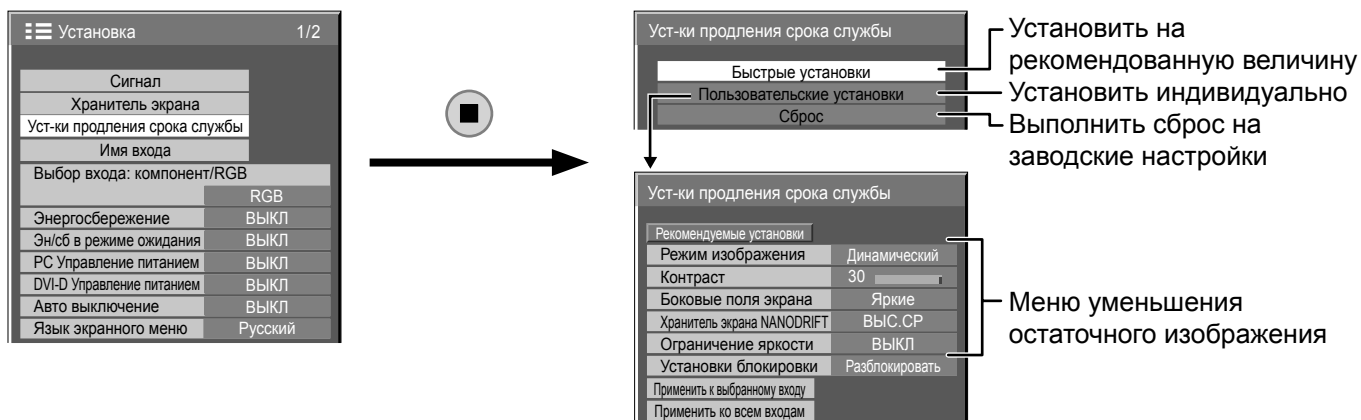

Меню уменьшения остаточного изображения

“Уст-ки продления срока службы” позволяют следующие 5 меню (Меню уменьшения остаточного изображения) настроить в соответствии с рекомендованными величинами либо настроить индивидуально.

Режим изображения

Контраст

“Режим изображения” и “Контраст” являются такими же, как и пункты меню “Изображение” (см. стр. 27). Установки данного меню отображаются в меню “Изображение”.

Регулировка боковой панели

Не высвечивайте неподвижное изображение в течение длительного периода времени в режиме 4:3, так как это может привести к тому, что на каждом боковом поле экрана дисплея останется остаточное изображение. Для уменьшения риска такого остаточного изображения подсветите боковые поля экрана.

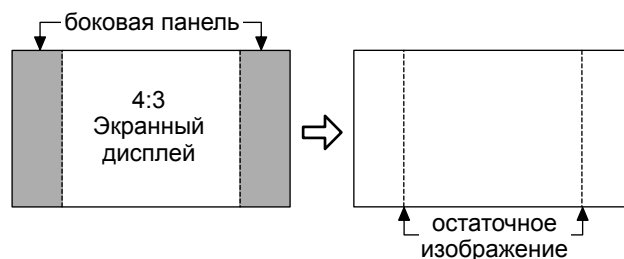

Данная функция неприменима к области вне экрана.

- ВЫКЛ:** Делает темными оба края.
- Темные:** Делает темно-серым.
- Средние:** Делает серым.
- Яркие:** Делает светло-серым.

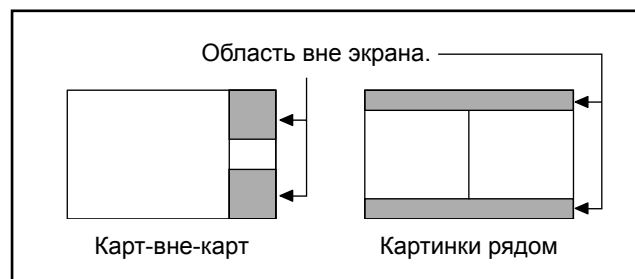

Примечания:

- Для уменьшения появления остаточного изображения установите Боковые поля экрана на Яркие.
- “Боковые поля экрана” могут мигать (сменять черный и белый цвет) в зависимости от изображения, отображаемого на экране. В этом случае используйте режим “Кино”.

Хранитель экрана NANODRIFT

Плавно перемещает изображение на экране, чтобы ослабить остаточное изображение на дисплейной панели.

ВЫКЛ: Хранитель экрана NANODRIFT не работает.

МИН. – МАКС.: Хранитель экрана NANODRIFT работает. Положение изображения на экране перемещается через заданные промежутки времени. Вы можете настроить интервалы перемещения изображения. Некоторые части экрана могут отсутствовать вследствие такой работы. Если Вы меняете значение, то в области, где отсутствует изображение, после перемещения отображается маска.



Когда установлено уменьшения остаточного изображения "NANODRIFT", отображается "NANODRIFT".

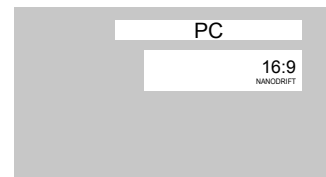

Примечание:

Эта функция не работает в следующих случаях.

Когда параметр "Установка мультиэкрана" установлен на "ВКЛ"

Когда параметр "Верт. положение" установлен на "ВКЛ"

В режиме цифрового увеличения

Ограничение яркости

ВКЛ: Подавляет контрастность изображения (пиковую яркость).

Примечание: Когда неподвижное изображение просматривается в течение продолжительного времени, экран может стать немного темнее. (см. стр. 64)

Быстрые установки

Установите "Меню уменьшения остаточного изображения" на рекомендованные величины.

Все меню будут заблокированы.

Режим изображения: Нормальный

Контраст: Рекомендуемая настройка для каждой модели

Боковые поля экрана: Яркие

Хранитель экрана NANODRIFT: ВЫС.СР

Ограничение яркости: ВКЛ

1 Выберите "Быстрые установки".

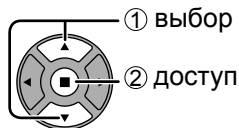
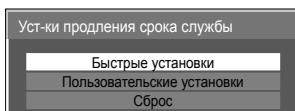

2 Выберите вход для применения установок.

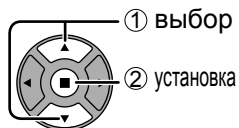
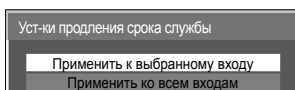

3 Выберите "Да".

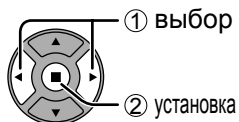
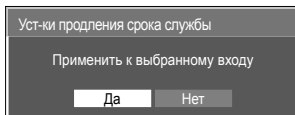

Уменьшает остаточное изображение на экране

Пользовательские установки

Задайте индивидуальное меню “Уменьшение остаточного изображения”.

1 Выберите “Пользовательские установки”.

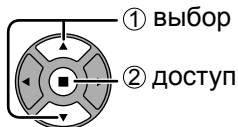
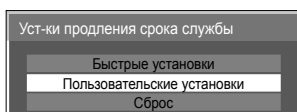

2 Чтобы установить каждое меню на рекомендованные установки: Выберите “Рекомендуемые установки”.

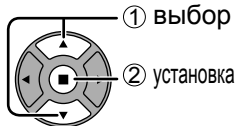
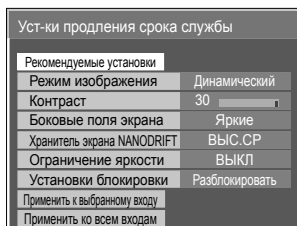

Каждое меню будет установлено так же, как и “Быстрые установки”.

3 Задайте каждое меню.

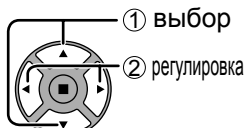
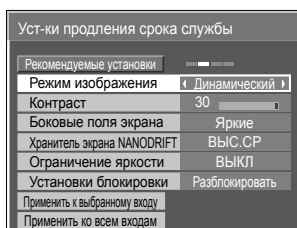

4 Чтобы заблокировать установку каждого меню: Установите “Установки блокировки” на “Заблокировать”.

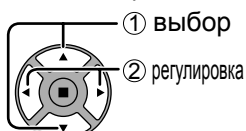
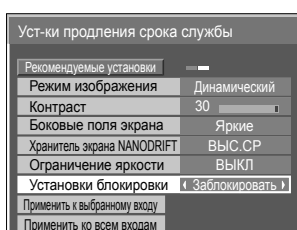

Когда меню заблокировано, оно отображается серым цветом и не может быть задано.

“Режим изображения” и “Контраст” больше не могут быть заданы в меню “Изображение”, и они маркируются значком для обозначения того, что они заблокированы. Кроме того, параметры “Нормализовать”, “Сохранить в память” и “Загрузить из памяти” недоступны.

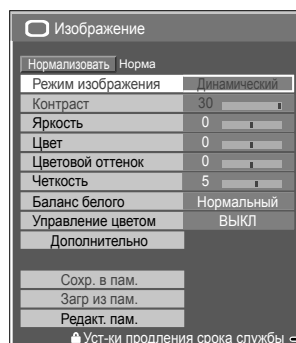

5 Выберите вход для применения установок.

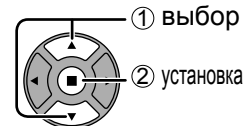
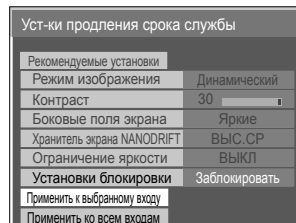

Сброс

Сбросьте меню “Уменьшение остаточного изображения” на заводские настройки. Каждое меню будет разблокировано.

1 Выберите “Сброс”.

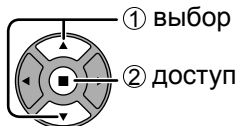
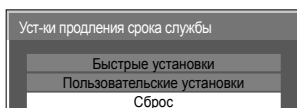

2 Выберите вход для сброса установок.

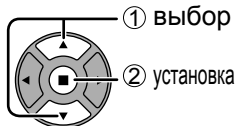
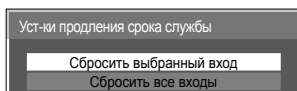

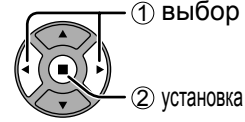
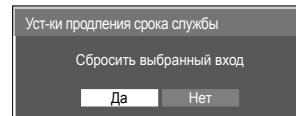

3 Выберите “Да”.

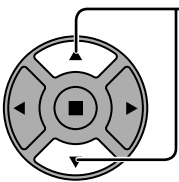
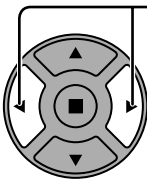

Снижает потребление энергии

- **Энергосбережение:** Когда эта функция включена, световой уровень плазменного дисплея понижается, так что потребление электроэнергии снижается.
- **Эн/сб в режиме ожидания:** Когда эта функция включена, потребление электроэнергии снижается в режиме ожидания (см. стр. 13, 16, 17), так что мощность аппарата в режиме ожидания снижается.
- **PC Управление питанием:** При установке этой функции на ВКЛ она работает при следующих условиях для автоматического включения или выключения питания.
Когда при входном сигнале PC в течение примерно 30 секунд не обнаружено изображений (синхронные сигналы HD/VD):
→ Питание выключается (режим ожидания); индикатор питания горит оранжевым.
Когда последовательно обнаруживаются изображения (синхронные сигналы HD/VD):
→ Питание включается; индикатор питания горит зеленым.
Примечания:
 - Эта функция работает только при входном сигнале PC.
 - Эта функция эффективна, когда опция “Синхронизация” установлена на “Авто”, опция “Выбор входа: компонент/RGB” установлена на “RGB” и во время нормального просмотра (экран одного изображения).
- **DVI-D Управление питанием:** Если данная функция установлена на ВКЛ, она срабатывает при следующих условиях для автоматического включения или выключения питания.
Когда при входном сигнале DVI в течение примерно 30 секунд и более не обнаружено изображений (синхронных сигналов):
→ Питание выключается (режим ожидания); индикатор питания горит оранжевым.
Когда последовательно обнаруживаются изображения (синхронные сигналы):
→ Питание включается; индикатор питания горит зеленым.
Примечания:
 - Эта функция работает только при входном сигнале DVI.
 - Эта функция не работает во время входа с Платы порта DVI-D (TY-FB11DD).
 - В зависимости от типа установленного блока разъемов данная функция может быть недоступна.
- **Авто выключение:** Оборудование отключается при отсутствии сигнала.
Когда эта функция включена, питание аппарата выключается через 10 минут после прекращения сигнала.
Примечание:
Данная функция активна при нормальном просмотре (экран одного изображения).

-  Нажимом кнопки выбирается “Энергосбережение”, “Эн/сб в режиме ожидания”, “PC Управление питанием”, “DVI-D Управление питанием”, “Авто выключение”.
-  Нажимом кнопки выбирается “ВКЛ” или “ВЫКЛ”.
ВКЛ ←→ ВЫКЛ
-  Нажмите кнопку для выхода из режима регулировки.

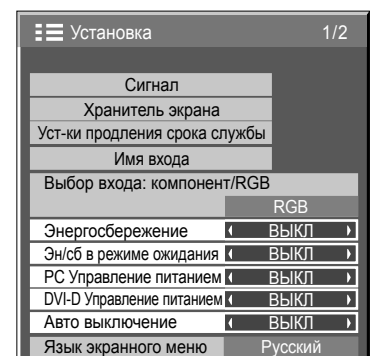

Настройка имен входа

Данная функция может изменять отображаемое обозначение входного сигнала (см. стр. 15)

- 1  Нажмите для отображения меню Установка.
- 2  Нажмите для выбора параметра Имя входа.
 Нажмите для отображения экрана Имя входа.
- 3  Нажмите для выбора входа изображения.
 Нажмите для изменения имени входа.

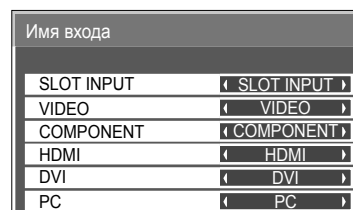
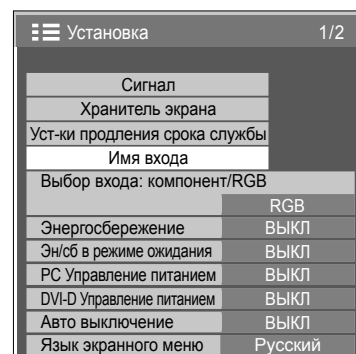

Вход изображения	Имя входа
[SLOT INPUT]*1	SLOT INPUT / DVD1 / DVD2 / DVD3 / Blu-ray1 / Blu-ray2 / Blu-ray3 / CATV / VCR / STB / (Пропуск)
[VIDEO]	VIDEO / DVD1 / DVD2 / DVD3 / Blu-ray1 / Blu-ray2 / Blu-ray3 / CATV / VCR / STB / (Пропуск)
[COMPONENT]*2	COMPONENT / DVD1 / DVD2 / DVD3 / Blu-ray1 / Blu-ray2 / Blu-ray3 / CATV / VCR / STB / (Пропуск)
[HDMI]	HDMI / DVD1 / DVD2 / DVD3 / Blu-ray1 / Blu-ray2 / Blu-ray3 / CATV / VCR / STB / (Пропуск)
[DVI]	DVI / DVD1 / DVD2 / DVD3 / Blu-ray1 / Blu-ray2 / Blu-ray3 / CATV / VCR / STB / (Пропуск)
[PC]	PC / DVD1 / DVD2 / DVD3 / Blu-ray1 / Blu-ray2 / Blu-ray3 / CATV / VCR / STB / (Пропуск)

(Пропуск): При нажатии кнопки INPUT этот вход будет пропущен.

*1 "SLOT INPUT" отображается, если установлен блок разъемов.

*2 "COMPONENT" может отображаться как "RGB" в зависимости от настройки "Выбор входа: компонент/RGB". (см. стр. 47)

Если установлен блок разъемов со сдвоенными входными разъемами

"SLOT INPUT" отображается как "SLOT INPUT A" и "SLOT INPUT B", для каждого из которых предусмотрены отдельные настройки.

[SLOT INPUT A]	SLOT INPUT A / DVD1 / DVD2 / DVD3 / Blu-ray1 / Blu-ray2 / Blu-ray3 / CATV / VCR / STB / (Пропуск)
[SLOT INPUT B]	SLOT INPUT B / DVD1 / DVD2 / DVD3 / Blu-ray1 / Blu-ray2 / Blu-ray3 / CATV / VCR / STB / (Пропуск)

Если установлен блок разъемов с фиксированным отображением (например, блок тюнера)

В качестве имени "SLOT INPUT" доступно только фиксированное отображение и (Пропуск).

[SLOT INPUT]: фиксированное отображение / (Пропуск)

Выбор языка OSD (On-Screen Display – экранной индикации)

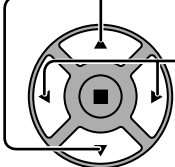
- 1  Нажать для отображения меню “Установка”.
- 2  Нажать для выбора “Языка экранного меню”.
Нажать для выбора предпочтительного языка.



■ Возможные языки

- Английский (Великобритания)
- Немецкий
- Французский
- Итальянский
- Испанский
- Английский (США)
- 中文.....(Китайский)
- 日本語.....(Японский)
- Русский

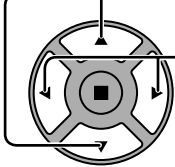

Ориентация дисплея

Установите управление вентилятором и стиль дисплея для экранных меню при вертикальной установке.

- 1  Нажмите для отображения экрана меню “Установка”.
- 2  Нажмите, чтобы выбрать Ориентация дисплея.
Нажмите, чтобы выбрать “Пейзаж” или “Портрет”.
- 3  Нажмите для выхода из режима регулировки.

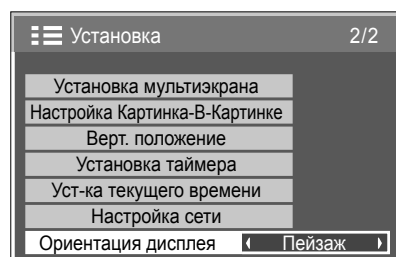

Пейзаж

Управление вентилятором при горизонтальной установке.



Портрет

Управление вентилятором при вертикальной установке. Экранные меню будут повернуты на 90 градусов против часовой стрелки для удобства при выполнении установок.

Примечания:

- Поднимите переключатель питания в направлении вверх, если Вы установили дисплей вертикально.
- Управление вентилятором будет переключено при следующем включении аппарата.

Настройка MULTI DISPLAY (Мульти-дисплея)

Объединив плазменные дисплеи в группы, например, как на рисунке ниже, можно отображать увеличенное изображение на всех экранах.

В этом режиме работы каждому плазменному дисплею следует присвоить номер для определения его расположения.

(Пример)

группа из 4 (2 × 2)



группа из 9 (3 × 3)



группа из 16 (4 × 4)



группа из 25 (5 × 5)



Как настроить MULTI DISPLAY

- 

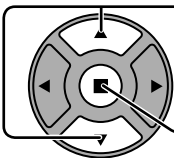
Нажимом кнопки отображается экран меню "Установка".
- 

Нажимом кнопка выбирается "Установка мультиэкрана".



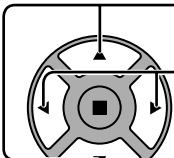

Нажимом кнопки отображается меню "Установка мультиэкрана".
- 

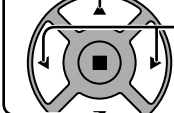
Нажимом кнопка выбирается "Установка мультиэкрана".



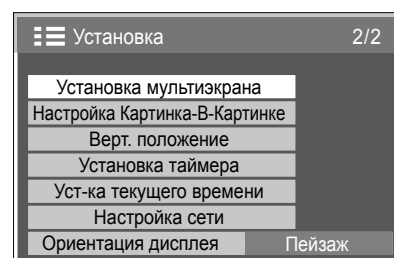

Нажимом кнопка выбирается "ВКЛ" или "ВЫКЛ".

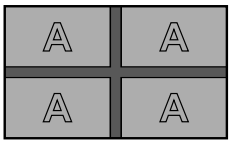

Пункт	Подробности																																																									
Установка мультиэкрана	Выберите "ВКЛ" или "ВЫКЛ". Примечание: Если Вы установите пункт Установка мультиэкрана в положение ВКЛ, опция Верт. положение будет недоступна.																																																									
Горизонтальный размер	Выберите "× 1", "× 2", "× 3", "× 4", "× 5".																																																									
Вертикальный размер	Выберите "× 1", "× 2", "× 3", "× 4", "× 5".																																																									
Скрывать видео на стыке	<p>Выберите "ВКЛ" или "ВЫКЛ".</p> <p>Скрывает стыки между дисплеями. Отображает стыки между дисплеями.</p> <div style="display: flex; justify-content: space-around; align-items: center;"> <div style="text-align: center;">  <p>Подходит для отображения фильмов.</p> <p>ВКЛ</p> </div> <div style="text-align: center;">  <p>Подходит для отображения неподвижных изображений.</p> <p>ВЫКЛ</p> </div> </div>																																																									
Положение	<p>Выберите нужный номер расположения. (A1-E5 : Обращайтесь к следующему)</p> <p>Расположение номеров дисплеев для каждого варианта монтажа.</p> <p>(Пример)</p> <div style="display: flex; justify-content: space-around; align-items: flex-start;"> <div style="text-align: center;"> <p>(2 × 1)</p> <table border="1" style="border-collapse: collapse;"> <tr><td>A1</td><td>A2</td></tr> </table> </div> <div style="text-align: center;"> <p>(2 × 3)</p> <table border="1" style="border-collapse: collapse;"> <tr><td>A1</td><td>A2</td></tr> <tr><td>B1</td><td>B2</td></tr> <tr><td>C1</td><td>C2</td></tr> </table> </div> <div style="text-align: center;"> <p>(4 × 2)</p> <table border="1" style="border-collapse: collapse;"> <tr><td>A1</td><td>A2</td><td>A3</td><td>A4</td></tr> <tr><td>B1</td><td>B2</td><td>B3</td><td>B4</td></tr> </table> </div> <div style="text-align: center;"> <p>(4 × 4)</p> <table border="1" style="border-collapse: collapse;"> <tr><td>A1</td><td>A2</td><td>A3</td><td>A4</td></tr> <tr><td>B1</td><td>B2</td><td>B3</td><td>B4</td></tr> <tr><td>C1</td><td>C2</td><td>C3</td><td>C4</td></tr> <tr><td>D1</td><td>D2</td><td>D3</td><td>D4</td></tr> </table> </div> <div style="text-align: center;"> <p>(5 × 5)</p> <table border="1" style="border-collapse: collapse;"> <tr><td>A1</td><td>A2</td><td>A3</td><td>A4</td><td>A5</td></tr> <tr><td>B1</td><td>B2</td><td>B3</td><td>B4</td><td>B5</td></tr> <tr><td>C1</td><td>C2</td><td>C3</td><td>C4</td><td>C5</td></tr> <tr><td>D1</td><td>D2</td><td>D3</td><td>D4</td><td>D5</td></tr> <tr><td>E1</td><td>E2</td><td>E3</td><td>E4</td><td>E5</td></tr> </table> </div> </div>	A1	A2	A1	A2	B1	B2	C1	C2	A1	A2	A3	A4	B1	B2	B3	B4	A1	A2	A3	A4	B1	B2	B3	B4	C1	C2	C3	C4	D1	D2	D3	D4	A1	A2	A3	A4	A5	B1	B2	B3	B4	B5	C1	C2	C3	C4	C5	D1	D2	D3	D4	D5	E1	E2	E3	E4	E5
A1	A2																																																									
A1	A2																																																									
B1	B2																																																									
C1	C2																																																									
A1	A2	A3	A4																																																							
B1	B2	B3	B4																																																							
A1	A2	A3	A4																																																							
B1	B2	B3	B4																																																							
C1	C2	C3	C4																																																							
D1	D2	D3	D4																																																							
A1	A2	A3	A4	A5																																																						
B1	B2	B3	B4	B5																																																						
C1	C2	C3	C4	C5																																																						
D1	D2	D3	D4	D5																																																						
E1	E2	E3	E4	E5																																																						

Настройка MULTI DISPLAY (Мульти-дисплея)

Пункт	Подробности	
Синхр. яркости	Выберите “ВЫКЛ” или “ВКЛ”.	<p>Яркость зависит от установок каждого дисплея.</p>  <p>ВЫКЛ</p>
		<p>Уравнивает яркости всех дисплеев.</p>  <p>ВКЛ</p>
<p>Примечания:</p> <ul style="list-style-type: none"> • Когда пункт “Синхр. Яркости” установлен в положение “ВКЛ”, следующие меню будут недоступны и эти установки будут зафиксированы на начальные значения. Изображение: Цвет, Цветовой оттенок, Входной уровень (Дополнительно) • Данную функцию нельзя настроить при получении входного сигнала с разъема VIDEO. 		

4  — Нажмите кнопку для выхода из режима регулировки.







Функция кода ID пульта дистанционного управления

Вы можете установить идентификацию пульта дистанционного управления, если Вы хотите использовать этот пульт дистанционного управления на одном из нескольких различных дисплеев.

Примечание:

Для управления этой функцией, пожалуйста, приобретите имеющийся в продаже пульт дистанционного управления ID.

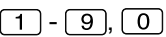
Номер модели: EUR7636090R

- 1** Переведите выключатель  , расположенный с правой стороны, в положение .
- 2** Нажмите кнопку  на пульте дистанционного управления.
- 3** Нажатием одной из кнопок ,  введите число десятков.
- 4** Нажатием одной из кнопок ,  введите число единиц.

Примечания:



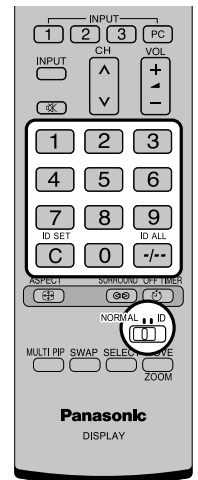

- Цифры в 2, 3 и 4 необходимо устанавливать быстро.
- Доступные коды ID лежат в диапазоне 0 - 99.
- Если нажать цифровую кнопку более двух раз, то первые две цифры становятся кодом ID пульта дистанционного управления.



Функции кнопок пульта дистанционного управления с кодом ID

Дистанционное управление осуществляется так же, как и в нормальном режиме, за исключением кнопки .

Отмена кода ID



Нажмите кнопку  на пульте дистанционного управления. (Аналогичный результат дает одновременное нажатие кнопок , , )

Примечания:

- Для использования пульта дистанционно управления с кодом ID, установите “On” для кода ID дистанционного управления.
Если код ID дистанционного управления установлен на “On”, можно использовать пульт дистанционного управления без кода ID для опций экранных меню. (см. стр. 54)
- Нельзя использовать пульт дистанционного управления с кодом ID, если выбран код ID отличный от 0, и код ID пульта дистанционного управления отличается от выбранного кода ID. (см. стр. 54)

Настройка Картинка-В-Картинке

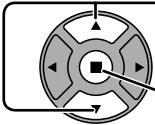
Установите функцию дисплея с двумя экранами, которая активизируется при нажатии MULTI PIP.

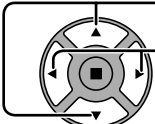
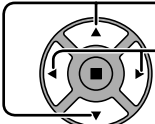
- 1  Нажать для отображения меню "Установка".
- 2  Нажимом кнопку выбирается "Настройка Картинка-В-Картинке".
 Нажимом кнопки отображается меню "Настройка Картинка-В-Картинке".
- 3  Нажмите для выбора меню для регулировки.
 Нажатием выберите опцию в меню.

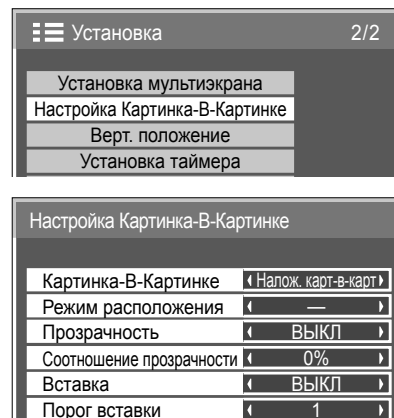

Картинка-В-Картинке

Картинка-В-Картинке Установите функцию с двумя экранами.

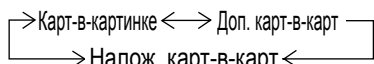

Режим расположения

Режим отображения можно изменять отдельно для каждой функции, установленной в пункте "Настройка Картинка-В-Картинке".

Для опции "Карт-в-картинке": — (Один экран) Картинки рядом Карт-вне-карт Карт-в-карт

Для опции "Доп. карт-в-карт": — (Один экран) От 1 до 8

Для опции "Налож. карт-в-карт": — (Один экран) Полн Карт-в-карт

Примечание: Режим отображения изменяется одинаковым образом при нажатии MULTI PIP.

Прозрачное отображение вспомогательного экрана (Во время действия опции Налож. карт-в-карт)

- ① Выберите опцию "ВКЛ" в пункте "Прозрачность".
- ② Установите уровень прозрачности для вспомогательного экрана в пункте "Соотношение прозрачности". (От 0 до 100 %)

Пример установки Прозрачное изображение (вспомогательный экран)



Примечание: Пункт "Вставка" невозможно установить, когда опция "Прозрачность" находится в положении "ВКЛ".

Вставка вспомогательного экрана (Во время действия опции Налож. карт-в-карт)

- ① Выберите опцию "ВКЛ" в пункте "Вставка".
- ② Выберите опцию "Порог вставки". (От 1 до 10 %)

Установите пороговое значение уровня яркости для разделения между прозрачными и непрозрачными областями на вспомогательном экране.

Пример установки Изображение для вставки (вспомогательный экран)

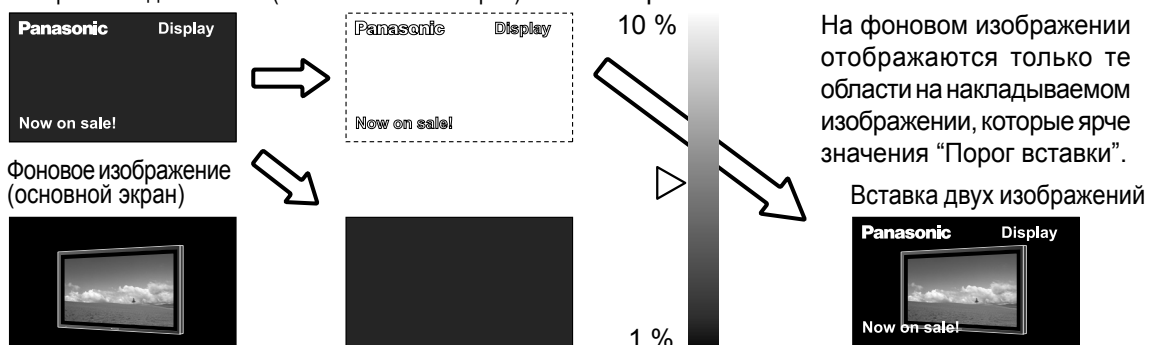

Примечание: Пункт "Прозрачность" невозможно установить, когда опция "Вставка" находится в положении "ВКЛ".

Установки Вертикального положения

Входное изображение разделяется на 3 части и одна из них отображается на плазменном дисплее, который установлен вертикально. Изображение будет увеличено в 3 раза и повернуто на 90 градусов.

(Пример)

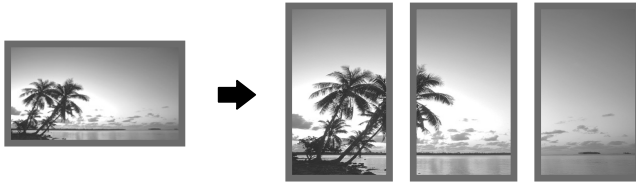

Примечания:

- При использовании функции портрета с установленными вертикально дисплеями, пункт “Ориентация дисплея” в меню Установка должен быть установлен в положение “Портрет” (см. стр. 41).
- Поднимите переключатель питания в направлении вверх, если Вы установили дисплей вертикально.

Как установить режим Вертикальное положение

- 

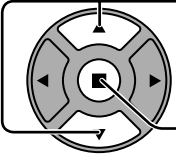
Нажмите для отображения экрана меню “Установка”.
- 

Нажимом кнопок выбирается “Верт. положение”.

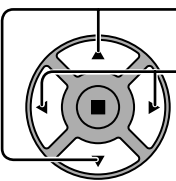
Нажимом кнопки отображается экран меню “Верт. положение”.
- 

Нажимом кнопок выбирается “Верт. положение”.

Нажимом кнопок выбирается “ВКЛ” или “ВЫКЛ”.

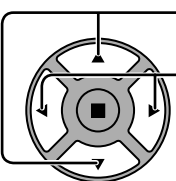
Примечание:
Если Вы установите пункт “Верт. Положение” в положение “ВКЛ”, режим “Установка мультиэкрана” будет недоступен.
- 

Нажимом кнопок выбирается “Скрывать видео на стыке”.

Нажимом кнопок выбирается “ВЫКЛ”, “ВКЛ”.

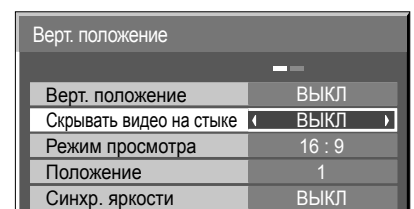
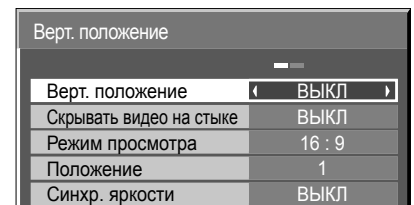
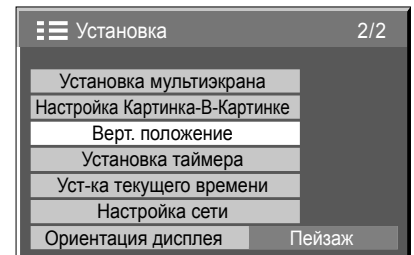

<p>Чтобы скрыть соединения между дисплеями.</p>  <p>Подходит для отображения фильмов.</p> <p>ВКЛ</p>	<p>Чтобы показать соединения между дисплеями.</p>  <p>Подходит для отображения неподвижных изображений.</p> <p>ВЫКЛ</p>
--	---

5 Режим просмотра / Положение

Режим просмотра: Установите режим разделения изображения для функции Вертикальное положение.

Положение: Установите положение отображаемого изображения для функции Вертикальное положение.

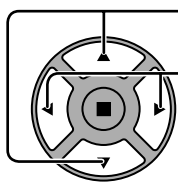

Нажимом кнопки выбирается "Режим просмотра" или "Положение".

Нажмите для выбора каждой функции.

Примечания:

- Для видео сигналов HD пункт "Режим просмотра" устанавливается в положение "16:9" не может быть изменен. Сигнал HD: 1125 (1080) / 60i • 50i • 60p • 50p • 24p • 25p • 30p • 24sF, 750 (720) / 60p • 50p, 1250 (1080) / 50i
- Когда пункт "Режим просмотра" установлен в положение "16:9", формат экрана устанавливается в положение "16:9".

Верт. положение	
Верт. положение	ВЫКЛ
Скрывать видео на стыке	ВЫКЛ
Режим просмотра	16 : 9
Положение	1
Синхр. яркости	ВЫКЛ

Установка пункта Положение

Когда пункт "Верт. Положение" установлен в положение "ВКЛ":

Отображает изображение выбранного положения.

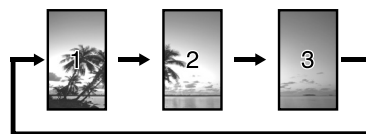

Когда пункт "Верт. Положение" установлен в положение "ВЫКЛ":

Область выбранного Положения отображается с нормальной яркостью, а оставшаяся область затемняется.

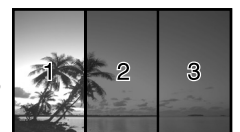

Режим просмотра и Положение

Доступны следующие установки для разделения изображения и пункта Положение в меню Режим просмотра.

Режим просмотр : 16:9

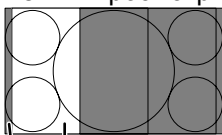

Положение 1

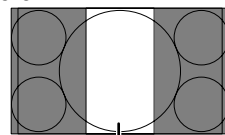

Положение 2

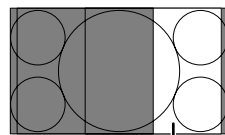

Положение 3

Неотображаемая область (48 точек)

Подходит для отображения изображений 16:9. Изображения 4:3 растягиваются поперек. Левый и правый края изображения отрезаются на 48 точек.

Режим просмотр : 4:3

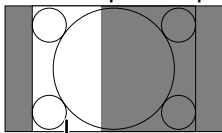

Положение 1

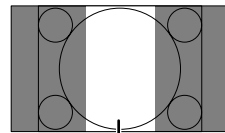

Положение 2

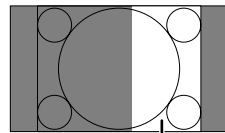

Положение 3

Изображения 4:3 отображаются без изменения формата. Хотя изображения для каждого пункта Положение перекрываются, Вы можете подрегулировать пункт "Поз./размер" для нормального отображения изображений. (см. стр. 24)

6 Синхр. яркости

Подрегулируйте, чтобы уравнивать яркость 3 дисплеев при использовании установки Верт. Положение.

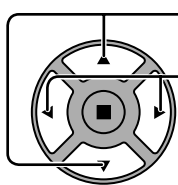

Нажимом кнопки выбирается "Синхр. яркости".

Нажимом кнопки выбирается "ВЫКЛ", "ВКЛ".

Яркость зависит от установок каждого дисплея.	Уравнивает яркости всех дисплеев.
ВЫКЛ	ВКЛ

Верт. положение	
Верт. положение	ВЫКЛ
Скрывать видео на стыке	ВЫКЛ
Режим просмотра	16 : 9
Положение	1
Синхр. яркости	ВЫКЛ

Примечания:

- Когда пункт "Синхр. Яркости" установлен в положение "ВКЛ", следующие меню будут недоступны и эти установки будут зафиксированы на начальные значения. Изображение: Цвет, Цветовой оттенок, Входной уровень (Дополнительно)
- Данную функцию нельзя настроить при получении входного сигнала с разъема VIDEO.

7





Нажмите для выхода из режима регулировки.

Установка входных сигналов

Выбор входа: компонент/RGB

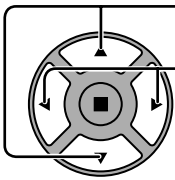
Выберите для совпадения сигналов источника, подключенного ко входным разъемам компонент/RGB или PC.
Сигналы Y, P_B, P_R ⇔ “Компонентный”
Сигналы RGB ⇔ “RGB”

-  Нажмите для отображения экрана меню “Установка”.
-  Нажмите для выбора “Выбор входа: компонент/RGB”.
Нажимом кнопок выбирается желаемый входной сигнал.
Компонентный ← → RGB
-  Нажмите для выхода из режима регулировки.

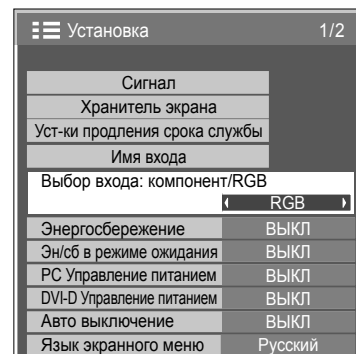



Примечание:

Выполните установку выбранного входного разъема (COMPONENT RGB IN или PC IN).

Выбор сигнала YUV/RGB

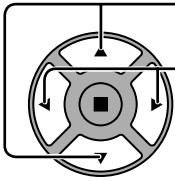
Выберите для совпадения сигналов источника, подключенного ко входным разъемам “DVI”.
Сигналы YUV ⇔ “YUV”
Сигналы RGB ⇔ “RGB”

-  Нажмите для отображения экрана меню “Установка”.
-  Нажмите для выбора “Выбор сигнала YUV/RGB”.
Нажимом кнопок выбирается желаемый входной сигнал.
YUV ← → RGB
-  Нажмите для выхода из режима регулировки.

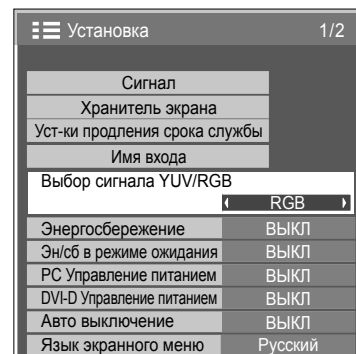

Примечания:

- Выбор может быть недоступен в зависимости от установленной дополнительной платы.
- Выполните установку выбранного входного разъема (SLOT или DVI-D IN).

Меню Сигнал

Примечание:

Меню настройки “Сигнал” отображает различные условия установки для каждого входного сигнала.

1  Нажмите для отображения экрана меню “Установка”.

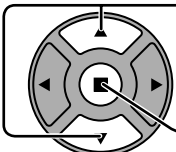
2  Нажмите, чтобы выбрать “Сигнал”.
 Нажмите для отображения меню Сигнал.

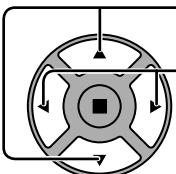
3  Нажмите для выбора меню для регулировки.
 Нажатием выберите опцию в меню.

4  Нажмите для выхода из режима регулировки.

Установка 1/2	
Сигнал	
Хранитель экрана	
Уст-ки продления срока службы	
Имя входа	
Выбор входа: компонент/RGB	
RGB	
Энергосбережение	ВЫКЛ
Эн/сб в режиме ожидания	ВЫКЛ
РС Управление питанием	ВЫКЛ
DVI-D Управление питанием	ВЫКЛ
Авто выключение	ВЫКЛ
Язык экранного меню	Русский

↓ Нажмите кнопку  (ACTION)

Для Video (S VIDEO)

Сигнал [AV]	
3D Y/C фильтр (NTSC)	ВКЛ
Цветовая система	Авто
Виртуальный кинотеатр	ВЫКЛ
Уменьшение помех	ВЫКЛ

Для RGB

Сигнал [RGB]	
Синхронизация	Авто
Виртуальный кинотеатр	ВЫКЛ
Режим XGA	Авто
Уменьшение помех	ВЫКЛ
Гориз. Частота	63.98 kHz
Верт. Частота	60.02 Hz
Формат сигнала	1280×1024/60

Для компонентного

Сигнал [Компонентный]	
Синхронизация	Авто
Виртуальный кинотеатр	ВЫКЛ
Режим XGA	Авто
Уменьшение помех	ВЫКЛ
Гориз. Частота	63.98 kHz
Верт. Частота	60.02 Hz
Формат сигнала	1280×1024/60

Для цифрового

Сигнал [Digital]	
Виртуальный кинотеатр	ВЫКЛ
Уменьшение помех	ВЫКЛ
Гориз. Частота	63.98 kHz
Верт. Частота	60.02 Hz
Частота синхросигнала	108.0 MHz
Формат сигнала	1280×1024/60

3D Y/C фильтр – для изображений NTSC AV

Данное меню отображается в том случае, если установлен Блок сдвоенных видео разъемов BNC (TY-FB9BD). Выберите параметр “Сигнал” в меню “Установка” в режиме входных сигналов Video (S Video). (Отображается меню “Сигнал [AV]”.)

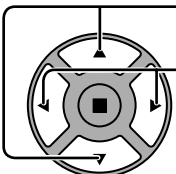
 Нажмите для выбора “3D Y/C фильтр (NTSC)”.

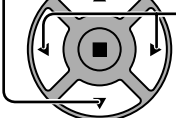
 Нажмите для установки “ВКЛ”/“ВЫКЛ”.

3D Y/C фильтр (NTSC)	ВКЛ
----------------------	-----

Примечание:

При режиме “ВКЛ” эта настройка влияет только на входные сигналы NTSC.

Цветовая система

Выберите параметр “Сигнал” в меню “Установка” в режиме входных сигналов Video (S Video).
(Отображается меню “Сигнал [AV]”)

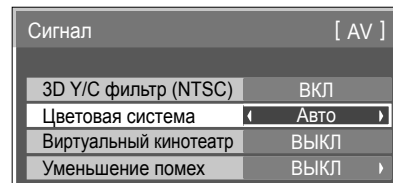
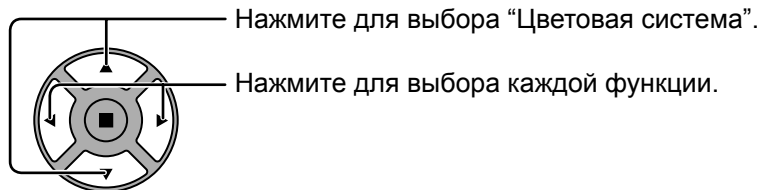

Если изображение становится неустойчивым:

При установке системы в Auto в условиях сигнала низкого уровня или зашумленного сигнала изображение в редких случаях может становиться неустойчивым. При подобных проявлениях установите систему в соответствии с форматом входного сигнала.

Цветовая система: Настройте цветовую систему таким образом, чтобы она соответствовала входному сигналу. Если установлен параметр “Авто”, цветовая система будет выбрана автоматически из NTSC/PAL/SECAM/M.NTSC. Для отображения сигнала PAL60 выберите “Авто” или “PAL”.

→ Auto ↔ PAL ↔ SECAM ↔ M.NTSC ↔ NTSC ←

Виртуальный кинотеатр

Виртуальный кинотеатр:

При включении данной функции дисплей пытается воспроизвести более натуральную адаптацию источников, таких как фильмы, заснятых на 24 кадрах в секунду. Если изображение неустойчиво, отключите эту установку.

Примечание:

При значении ВКЛ эта установка влияет только на следующий входной сигнал:

- Входные сигналы NTSC / PAL в режиме входных сигналов “AV (S Video)”.
- Входные сигналы 525i(480i), 625i(575i), 1125(1080) / 60i в режиме входных сигналов “Компонентный”.

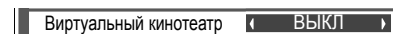
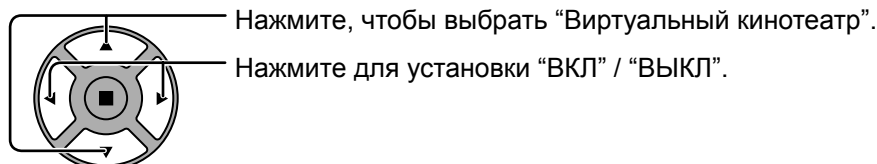

Режим XGA

Это меню отображается, когда входным сигналом является аналоговый сигнал (компонентный/PC). Этот аппарат поддерживает три типа сигнала XGA с вертикальной частотой кадров 60 Гц и различным соотношением сторон и частотой выборки (1024 × 768 @ 60 Гц, 1280 × 768 @ 60 Гц и 1366 × 768 @ 60 Гц).

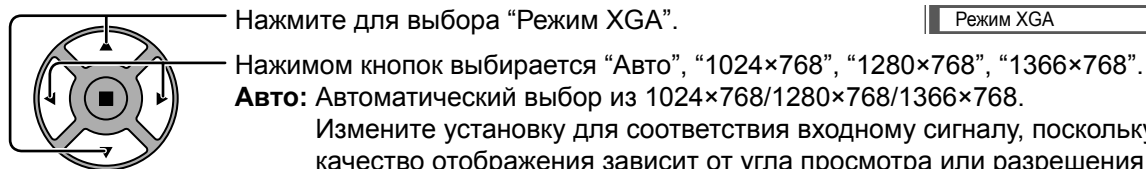

Авто: Автоматический выбор из 1024×768/1280×768/1366×768.

Измените установку для соответствия входному сигналу, поскольку лучшее качество отображения зависит от угла просмотра или разрешения дисплея.

Примечание: После выполнения этой установки в случае необходимости произведите регулировки (например, “Нормализовать”) в меню “Поз./размер”. (См. стр. 24)

Уменьшение помех

Устанавливает следующие три функции NR (Уменьшение помех) вместе.
Подавл. Видео шума, Подав. "москитного" шума, Подав. Блочного шума

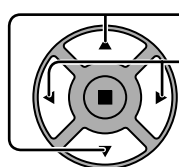

Нажмите для выбора "Уменьшение помех".

Нажимом кнопок выбирается "ВЫКЛ", "МИН.", "СРЕД.", "МАКС", "Дополнительные".



Дополн. Шумоподавление

Устанавливает три функции NR отдельно.

1

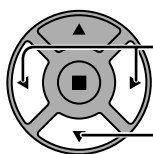

Нажмите для выбора "Дополнительные"

Нажмите, чтобы ввести Дополн. шумоподавление.

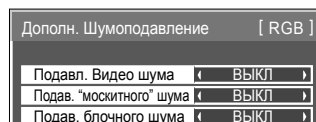
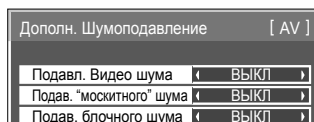
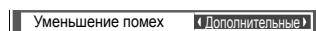

2

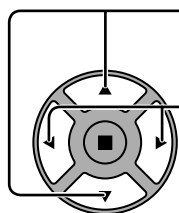

Нажимом кнопок выбирается "Подавл. Видео шума", "Подав. "москитного" шума", "Подав. Блочного шума".

Нажимом кнопок выбирается "ВЫКЛ", "МИН.", "СРЕД.", "МАКС".

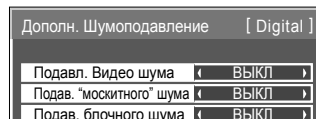
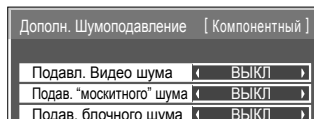

- Подавл. Видео шума:** Автоматически уменьшает ненужные помехи изображения.
Подав. "москитного" шума: Уменьшает "москитный" шум вокруг субтитров видео MPEG.
Подав. Блочного шума: Уменьшает блочный шум при воспроизведении видео MPEG.

Примечание:

Уменьшение помех не может применяться во время использования сигнала ПК.

Синхронизация

Данная функция работает только при получении входного сигнала с разъема PC IN. Выберите параметр Сигнал в меню “Установка” в режиме входных сигналов RGB или Компонентный.

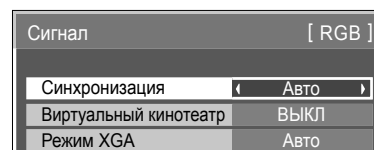
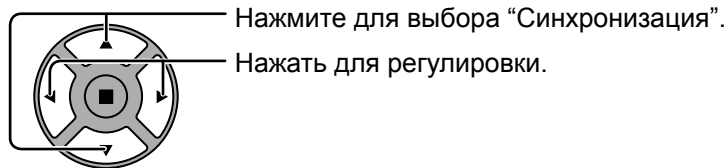

Настройка синхронного сигнала RGB

Убедитесь, что вход настроен на RGB (данная настройка действительна только для входного сигнала RGB).

Авто: Автоматически выбирается синхронизация горизонтального (H) и вертикального (V) сигналов или выбирается синхронизированный сигнал. Если вводятся оба сигнала, то выбирается синхронизация горизонтального (H) и вертикального (V) сигналов.

по сигналу G:

Использует синхронизированный сигнал из сигнала Video G, который вводится через штекер G.

VBS: Использует синхронизированный сигнал из входного композитного синхронизированного сигнала, который вводится через штекер HD.

Настройка синхронных компонентных сигналов

Убедитесь, что вход настроен на Компонентный (данная настройка действительна только для входного компонентного сигнала).

Авто: Автоматически выбирается синхронизация горизонтального (H) и вертикального (V) сигналов или выбирается синхронизированный сигнал. Если вводятся оба сигнала, то выбирается синхронизация горизонтального (H) и вертикального (V) сигналов.

по сигналу Y:

Использует синхронизированный сигнал из сигнала Video Y, который вводится через штекер Y.

Примечание:

Принимает только сигналы RGB с разъема COMPONENT/RGB IN с параметром “Синхронизация по сигналу G”.

Пропустить SDI на выход

Установите активную функцию Сдвоенного блока разъемов HD-SDI (TY-FB11DHD).

Примечание:

Для этого меню установки можно выполнять, только когда выбран слот, установленный на Сдвоенный блок разъемов HD-SDI (TY-FB11DHD).

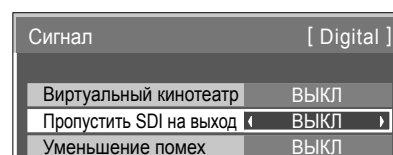
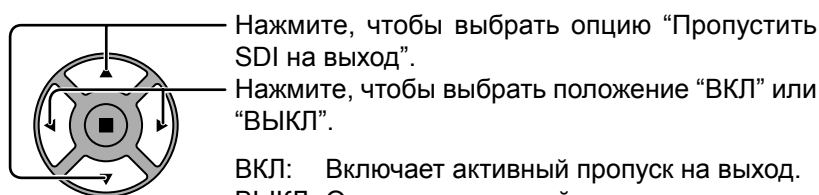

Индикация входного сигнала

Отображает частоту и тип текущего входного сигнала.

Эта индикация работает только в режимах входных сигналов Компонентный, RGB, PC и Digital.

Диапазон отображения:

Горизонтальная 15 – 110 кГц

Вертикальная 48 – 120 Гц

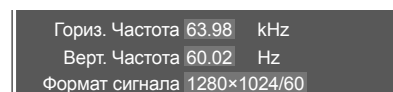

Во время подачи на вход цифровых сигналов отображается частота синхросигнала.

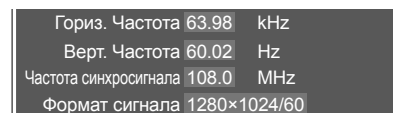

Настройка сети

Различные установки для использования сетевых функций.

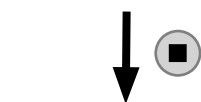
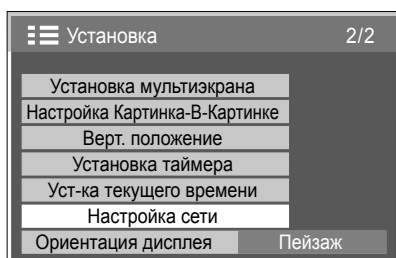

Настройки протокол DHCP, IP-адрес, маска подсети и шлюз

1 Настройте Протокол DHCP.
Когда выбран параметр “ВЫКЛ”, IP-адрес и другие настройки могут быть заданы вручную.

2 Выберите элемент и нажмите

3 Введите адрес.

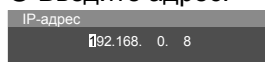

① Чтобы выбрать цифру, используйте

② Чтобы изменить номер, используйте

③ Нажмите

Нажатие отменит изменение адреса.

4 Выберите “Сохранить” и нажмите

Настройка порт

1 Выберите “Порт” и нажмите

2 Введите номер порта.

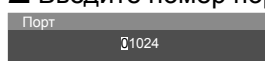

① Чтобы выбрать цифру, используйте

② Чтобы изменить номер, используйте

③ Нажмите

Нажатие отменит изменение номера порта.

Сохранить

Сохраните текущие настройки сети. Будет сохранено каждое значение, заданное для Протокол DHCP, IP-адрес, Маска подсети и Шлюз. Если отображается “NG”, убедитесь, что такой же IP-адрес не используется в той же сети.

Протокол DHCP

(Функция клиента протокола DHCP)

Чтобы получить IP-адрес автоматически с помощью DHCP-сервера, установите этот параметр на “ВКЛ”. Если DHCP-сервер не используется, установите его на “ВЫКЛ”.

IP-адрес (Отображение и настройка IP-адреса)

Введите IP-адрес, если DHCP-сервер не используется.

Маска подсети

(Отображение и настройка маски подсети)

Введите маску подсети, если DHCP-сервер не используется.

Шлюз (Отображение и настройка шлюза)

Введите адрес шлюза, если DHCP-сервер не используется.

Примечания:

- Прежде чем использовать DHCP-сервер, убедитесь, что DHCP-сервер запущен.
- Обратитесь к Вашему сетевому администратору для получения более подробной информации о настройках.

Порт

Задайте номер порта, используемого для командного управления. Доступный диапазон настройки 1024 – 65535. При использовании протокола PLink™ настройка порта не обязательна.

Скорость локальной сети

Задайте скорость соединения окружения LAN. Выберите значение Авто, 10 половина, 10 полная, 100 половина или 100 полная.

Идентификатор сети

Задайте ID для идентификации этого аппарата. Доступный диапазон настройки 0 – 99.

Выбор управления интерфейса

Задайте управление с помощью RS-232C (последовательный) или LAN. Даже в случае, когда питание было отключено “Выкл” с помощью пульта дистанционного управления (режим ожидания), питание слота будет включено, а индикатор питания будет гореть оранжевым цветом независимо от настройки “Slot power”, если установлен параметр “LAN” (см. стр. 55).

MAC-адрес

Отобразите MAC-адрес данного аппарата. Однако MAC-адрес не отображается, если параметр “Выбор управления интерфейса” установлен на “RS-232C”.

Options Adjustments (Настройка параметров)

1  Нажмите для вывода на дисплей меню “Установка”.

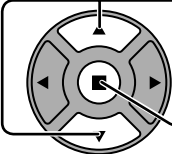
2  Нажатием выберите “Язык экранного меню”.
Нажмите и удерживайте более 3 секунд.

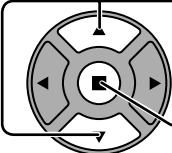

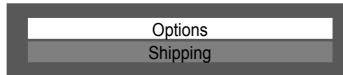
3  Нажатием выберите “Options”.
Нажмите для отображения меню “Options”.

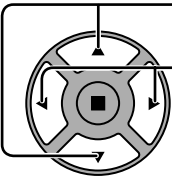



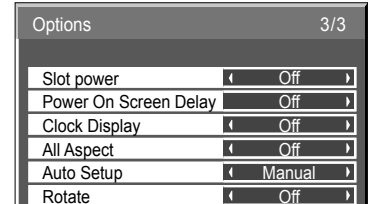
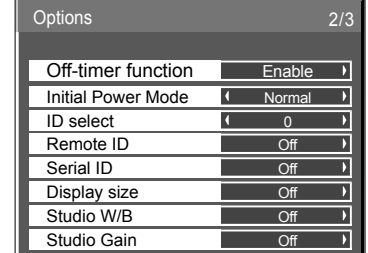
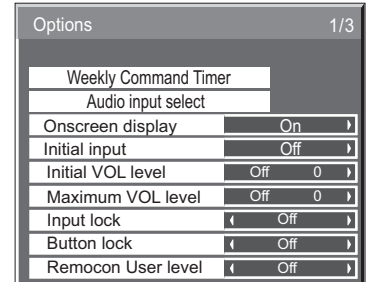



















4  Нажимайте для выбора нужного меню.
Нажатием выберите опцию в меню.

5  Нажмите для выхода из меню “Options”.





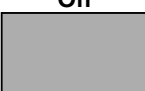



Пункт	Регулировки
Weekly Command Timer	Установите Weekly Command Timer (еженедельный таймер). (см. стр. 56)
Audio input select	Настройте звук, когда выбран вход изображения (см. стр. 58).
Onscreen display	<p>On: Отображает на экране все нижеуказанные элементы.</p> <ul style="list-style-type: none"> Индикатор включения Индикатор переключения входного сигнала Индикатор отсутствия сигнала Приглушение звука и время, оставшееся до срабатывания таймера отключения после нажатия кнопки  <p>Off: Убирает с экрана все вышеуказанные элементы.</p>
Initial input	<p>Регулирует входной сигнал при включенном аппарате.</p> <p>Off ↔ PC ↔ SLOT INPUT*1 ↔ VIDEO ↔ COMPONENT*2 ↔ HDMI ↔ DVI</p> <p>*1 “SLOT INPUT” отображается при установке дополнительного блока разъемов.</p> <p>При установке блока разъемов со сдвоенными входными разъемами отображаются “SLOT INPUT A” и “SLOT INPUT B”.</p> <p>*2 “COMPONENT” может отображаться как “RGB” в зависимости от настройки “Выбор входа: компонент/RGB”. (см. стр. 47)</p> <p>Примечания:</p> <ul style="list-style-type: none"> Только если отображается отрегулированный сигнал. (см. стр. 15). Это меню доступно, если параметр “Input lock” (Блокировка выходов) установлен на “Off” (Выкл).
Initial VOL level	<p>Нажмите кнопку , чтобы отрегулировать громкость при включенном аппарате.</p> <p>Off ↔ On</p> <p>Off: Устанавливает нормальную громкость.</p> <p>On: Устанавливает громкость, которую Вы предпочитаете.</p> <p>Примечания:</p> <ul style="list-style-type: none"> Если “Maximum VOL level” (Максимальный уровень громкости) установлен на “On” (Вкл.), регулировка громкости возможна только от 0 до Вашего максимального уровня. Вы можете слышать другой уровень громкости, независимый от вашей настройки перед выполнением операций в меню опций, если вы настраиваете громкость при включенном режиме “Initial VOL level” (Начальный уровень громкости) и установке курсора на меню.
Maximum VOL level	<p>Установите максимальную громкость при помощи кнопки .</p> <p>Off ↔ On</p> <p>Off: Устанавливает максимальную громкость автоматически.</p> <p>On: Устанавливает максимальную громкость, которую Вы предпочитаете.</p> <p>Примечания:</p> <ul style="list-style-type: none"> Если значение параметра “Maximum VOL level” (Максимальный уровень громкости) меньше значения параметра “Initial VOL level” (Начальный уровень громкости), то “Initial VOL level” автоматически принимает значение, равное “Maximum VOL level”. Индикатор громкости может доходить до 63, независимо от настроек. Вы можете слышать другой уровень громкости, независимый от вашей настройки перед выполнением операций в меню опций, если вы настраиваете громкость при включенном режиме “Maximum VOL level” (Максимальный уровень громкости) и установке курсора на меню.

Options Adjustments (Настройка параметров)

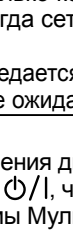

Пункт	Регулировки
Input lock	<p>Блокирует работу переключателя входов. Off ↔ PC ↔ SLOT INPUT*1 ↔ VIDEO ↔ COMPONENT*2 ↔ HDMI ↔ DVI *1 "SLOT INPUT" отображается при установке дополнительного блока разъемов. При установке блока разъемов со вдвоенными входными разъемами отображаются "SLOT INPUT A" и "SLOT INPUT B". *2 "COMPONENT" может отображаться как "RGB" в зависимости от настройки "Выбор входа: компонент/RGB". (см. стр. 47) Примечания: • Только если отображается отрегулированный сигнал. (см. стр. 15). • Переключатель входов может использоваться, если выбрана опция "Off". • Если в режиме двухэкранного отображения выбрана опция, отличная от "Off", это значение фиксируется как значимый вход в режиме отображения экрана сигнала.</p>
Button lock	<p>Off ↔ MENU&ENTER ↔ On Off: Могут использоваться все кнопки на основном устройстве. MENU&ENTER: Блокирует кнопки  и  на основном устройстве. On: Блокирует все кнопки на основном устройстве. Устанавливает блокировку кнопок для кнопок аппарата следующим образом. Off: Нажмите  четыре раза → Нажмите  четыре раза → Нажмите  четыре раза → Нажмите  MENU&ENTER: Нажмите  четыре раза → Нажмите  четыре раза → Нажмите  четыре раза → Нажмите  On: Нажмите  четыре раза → Нажмите  четыре раза → Нажмите  четыре раза → Нажмите </p>
Remocon User level	<p>Off ↔ User1 ↔ User2 ↔ User3 Off: Позволяет использовать все кнопки пульта дистанционного управления. User1: Позволяет использовать на пульте дистанционного управления только кнопки , , , ,  User2: Вы можете использовать только кнопку  на пульте дистанционного управления. User3: Все кнопки пульта дистанционного управления заблокированы.</p>
Off-timer function	<p>Enable: Включение "Off-timer function". Disable: Отключение "Off-timer function". Примечание: Если выбрана опция "Disable", таймер отключения отменен.</p>
Initial Power Mode	<p>Normal ↔ Standby ↔ On Устанавливает режим питания аппарата для случая, когда питание восстанавливается после сбоя или после отсоединения и повторного подсоединения. Normal: Питание возвращается в такое же состояние, как и перед сбоем питания. Standby: Питание возвращается в режим ожидания. (Индикатор питания: красный/оранжевый) On: Питание возвращается к включенному питанию. (Индикатор питания: зеленый) Примечание: При использовании нескольких дисплеев для уменьшения силовой нагрузки предпочтительно устанавливать "Standby".</p>
ID select	<p>Задаёт код ID панели, используемый в режимах "Remote ID" (Дистанционный код ID) или "Serial ID" (Последовательный код ID). Задайте значение в диапазоне: 0 - 100 (Исходное значение: 0)</p>
Remote ID	<p>Установка этого меню действительна только при использовании ID пульта дистанционного управления. Off: Отключает функцию дистанционного управления с кодом ID. Можно использовать дистанционное управление в обычном режиме. On: Включает функцию дистанционного управления с кодом ID. Примечание: Для использования Функции кода ID пульта дистанционного управления необходимо установить каждый номер ID пульта ДУ и дисплея. Относительно метода установки, пожалуйста, обращайтесь к разделу "Функция кода ID пульта дистанционного управления" (см. стр. 43) и "ID select" (приведенный выше).</p>
Serial ID	<p>Установка кода ID управления панелью. Off: Отключает внешнее управление с кодом ID. On: Включает внешнее управление с кодом ID.</p>
Display size	<p>Для регулировки размера окна просмотра на экране. Off: Задаёт нормальный размер окна просмотра на экране. On: Задаёт для окна просмотра размер, равный примерно 95% от нормального размера окна просмотра.   Примечания: • Эта настройка действует только для следующих входных сигналов: NTSC, PAL, SECAM, M.NTSC, PAL60, PAL-M, PAL-N 525i, 525p, 625i, 625p, 750/60p, 750/50p, 1125/60i, 1125/50i, 1125/24sF, 1125/25p, 1125/24p, 1125/30p, 1125/60p, 1125/50p, 1250/50i (Компонентный видео, RGB, DVI, SDI, HDMI) • Эта установка недоступна, если выбран дисплей с двумя экранами, цифровое увеличение, Мультиэкран или Вертикальное положение. • Когда пункт "Display size" установлен в положение "On", можно подрегулировать "Гориз. положение" и "Верт. положение" в меню "Поз./размер". • Для DVI-, SDI-, HDMI-совместимых сигналов следуйте инструкции по эксплуатации конкретного блока.</p>

Options Adjustments (Настройка параметров)

Пункт	Регулировки
Studio W/B	Off: Отменяет все сделанные настройки. On: Задаёт цветовую температуру для телестудии. Примечание: Действительно, только когда опция “Теплый” установлена как “Баланс белого” в меню Изображение.
Studio Gain	Усиливает контрастность для лучшего просмотра, когда плохо видно слишком светлую часть изображения. Off: Отменяет “Studio Gain”. On: Включает “Studio Gain”. Примечание: Эта установка действительна, только когда входными сигналами являются: Компонентное видео, RGB (аналоговое), SDI, HDMI
Slot power	Off ↔ Auto ↔ On Off: Питание не передается на питание слота. Auto: Питание передается на питание слота, только когда включено сетевое питание. On: Питание передается на питание слота, когда сетевое питание включено или находится в режиме ожидания. Примечание: В некоторых случаях питание передается на питание слота, если сетевое питание включено или находится в режиме ожидания, независимо от настройки питания слота.
Power On Screen Delay	Off ↔ 1 ↔ 2 ↔ 3... ↔ 30 Вы можете установить задержку времени включения дисплеев, чтобы уменьшить энергопотребление, когда Вы нажимаете кнопку  , чтобы включить несколько совместно установленных дисплеев, например, для системы Мультиэкран. Выполните индивидуальную настройку для каждого дисплея. Off: Дисплей будет включен в тот же момент, когда будет нажата кнопка  . От 1 до 30 (сек.): Установите задержку времени включения (секунды). После нажатия кнопки  , дисплей включится с задержкой времени в зависимости от этой установки. Примечания: <ul style="list-style-type: none"> • Во время работы этой функции индикатор питания мигает зеленым. • Эта функция также работает, когда питание восстанавливается после сбоя или после выключения и повторного включения сетевого шнура. После того, как Вы отсоедините и снова подсоедините сетевой шнур, когда аппарат находится в режиме ожидания и питание подается на блок разъемов, то аппарат начнет подавать питание на блок разъемов с задержкой времени в соответствии с установкой. Индикатор питания сначала высвечивается красным светом, затем он становится оранжевым, когда на блок разъемов начинает подаваться питание.
Clock Display	Off: Часы не отображаются. On: Часы отображаются. Часы отображаются в левом нижнем углу экрана при нажатии кнопки  .  Примечание: Примечание: Если опция “Уст-ка текущего времени” не установлена, часы не отображаются, даже если опция “Clock Display” установлена на “On”. (см. стр. 33)
All Aspect	Устанавливает режим All Aspect (расширенная установка формата) или режим формата по умолчанию. При каждом нажатии кнопки  формат изменяется в выбранном режиме. Off: Режим формата по умолчанию On: Режим All Aspect Режим формата для каждой установки приведен ниже: (Пример: сигнал HD) Off 4:3→4:3 полноэкранный→Увеличение1→Увеличение2→Увеличение3→16:9→14:9→Панорамный On 4:3 (1)→4:3 (2)→4:3 Full→Zoom1→Zoom2→Zoom3→16:9→14:9→Just1→Just2
Auto Setup	Задаёт рабочий режим автоматической регулировки положения в меню Поз./размер. Manual: Автоматическая регулировка положения начинается при нажатии  на пульте дистанционного управления или выполняется из меню Поз./размер. Auto: Кроме как с пульта дистанционного управления или из меню, автоматическая регулировка положения начинается: Когда питание дисплея включено. Когда подается входной сигнал.
Rotate	Off: Изображение не поворачивается. On: Изображение поворачивается на 180 градусов.

Нормализация

Если кнопки основного устройства и пульта дистанционного управления заблокированы при помощи функции “Button lock”, “Remoscon User level” или “Remote ID”, установите для всех функций “Off”, чтобы снова активизировать кнопки.

Одновременно нажмите и удерживайте более 5 секунд кнопку  на основном устройстве и кнопку  на пульте дистанционного управления. После отображения меню “Shipping” блокировка снимается.

Weekly Command Timer (еженедельный таймер)

Вы можете установить программу 7-дневного таймера, задав время и команду.

Примечание:

Перед установкой Weekly Command Timer установите пункт Уст-ка текущего времени. (см. стр. 33)

- 1**  Нажмите, чтобы выбрать Function.
 Нажмите, чтобы выбрать "On".

Примечание:

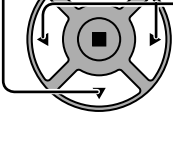
 - Когда Function установлена на On, Установка таймера (см. стр. 33) недоступна, и пункт Интервал/Задание времени в Режиме Хранитель экрана (см. стр. 34) невозможно выбрать.
- 2**  Нажмите, чтобы выбрать день.
 Нажмите, чтобы выбрать номер программы.

Примечание:

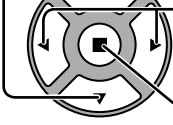
 - Вы можете выбрать программу с 1 по 7.
 --- указывает не установленные пункты.
- 3**  Нажмите, чтобы выбрать Program Edit.
 Нажмите, чтобы показать экран редактирования программы.
- 4**  Нажмите, чтобы выбрать Program.
 Нажмите, чтобы изменить номера программ (1-7).
- 5**  Нажмите, чтобы выбрать номер команды.
 Нажмите, чтобы показать предыдущую/следующую командную страницу (1-8) выбранной программы.
 Нажмите, чтобы показать экран установки команды.

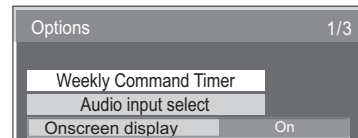

↓ Нажмите кнопку ■ (ACTION)

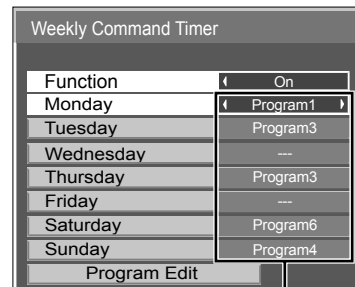

Номер программы

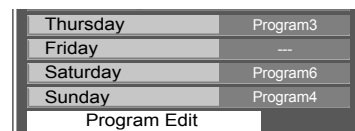

Экран редактирования программ

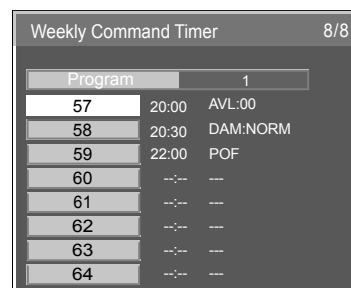
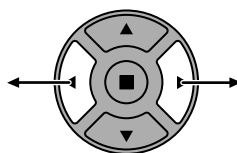
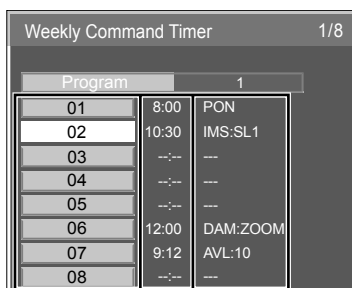
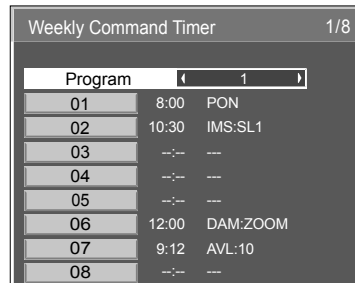

Номера команд
 Команда (--- указывает не установленные пункты)
 Время установки таймера (--:-- указывает не установленные пункты)

Options Adjustments (Настройка параметров)

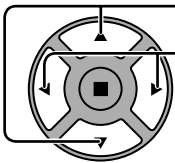
- 6**  Нажмите, чтобы выбрать Command No.
Нажмите, чтобы выбрать номер команды.

Экран установки команд

Weekly Command Timer	
Program	1
Command No	02
Time	10:30
Command	IMS:SL1

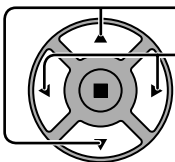
- 7**  Нажмите, чтобы выбрать Time/Command.
Нажмите, чтобы установить каждый пункт.
Time: Установите время выполнения командной программы.
Однократное нажатие кнопки “◀” или “▶” изменяет “Time” на 1 минуту.
Продолжительное нажатие кнопки “◀” или “▶” изменяет “Time” на 15 минут.

Weekly Command Timer	
Program	1
Command No	02
Time	10:30
Command	IMS:SL1

Command: Выберите команду для выполнения в установленное время. Этот аппарат принимает для установки 64 команды. (см. стр. 68)

Примечания:

- Команды выполняются в порядке времени выполнения, вне зависимости от номера команды.
- Если время выполнения команды накладывается на времена других команд, эти команды выполняются в порядке номеров.
- При нажатии $\overset{N}{\bigcirc}$ время становится --:--, а команда становится ---.

Примечание:

Для возврата к предыдущему экрану нажмите $\overset{R}{\bigcirc}$.

Audio input select (Выбор аудиовхода)

Настройте звук, когда выбран вход изображения.

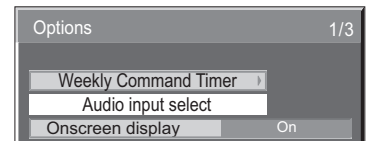

Press ACTION (■) button

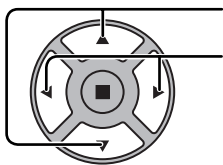
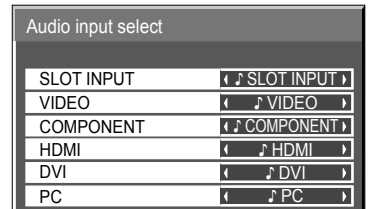

Нажмите для выбора входа изображения.
 Нажмите для выбора входа аудиосигнала.

Вход изображения	Вход аудиосигнала
[SLOT INPUT]*1	SLOT INPUT / VIDEO / COMPONENT / DVI / PC / NO AUDIO
[VIDEO]	SLOT INPUT / VIDEO / COMPONENT / DVI / PC / NO AUDIO
[COMPONENT]*2	SLOT INPUT / VIDEO / COMPONENT / DVI / PC / NO AUDIO
[HDMI]	SLOT INPUT / VIDEO / COMPONENT / HDMI / DVI / PC / NO AUDIO
[DVI]	SLOT INPUT / VIDEO / COMPONENT / DVI / PC / NO AUDIO
[PC]	SLOT INPUT / VIDEO / COMPONENT / DVI / PC / NO AUDIO

NO AUDIO: Аудиосигнал отсутствует (приглушение звука)

*1 "SLOT INPUT" отображается, если установлен блок разъемов.

*2 "COMPONENT" может отображаться как "RGB" в зависимости от настройки "Выбор входа: компонент/RGB".
 (см. стр. 47)

Если установлен блок разъемов со сдвоенными входными разъемами

"SLOT INPUT" отображается как "SLOT INPUT A" и "SLOT INPUT B", для каждого из которых предусмотрены отдельные настройки.

Чтобы настроить другие входы изображения, выберите "SLOT INPUT A" и "SLOT INPUT B".

Вход изображения	Вход аудиосигнала
[SLOT INPUT A]	SLOT INPUT A / VIDEO / COMPONENT / DVI / PC / NO AUDIO
[SLOT INPUT B]	SLOT INPUT B / VIDEO / COMPONENT / DVI / PC / NO AUDIO
[VIDEO]	SLOT INPUT A / SLOT INPUT B / VIDEO / COMPONENT / DVI / PC / NO AUDIO
[COMPONENT]	SLOT INPUT A / SLOT INPUT B / VIDEO / COMPONENT / DVI / PC / NO AUDIO
[HDMI]	SLOT INPUT A / SLOT INPUT B / VIDEO / COMPONENT / HDMI / DVI / PC / NO AUDIO
[DVI]	SLOT INPUT A / SLOT INPUT B / VIDEO / COMPONENT / DVI / PC / NO AUDIO
[PC]	SLOT INPUT A / SLOT INPUT B / VIDEO / COMPONENT / DVI / PC / NO AUDIO

Если настройки параметров Вход изображения и Вход аудиосигнала различны, Вход аудиосигнала отображается следующим образом.

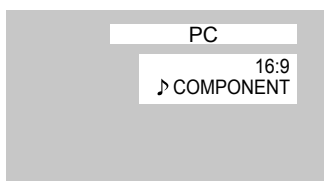

Примечания:

- Аудиосигнал HDMI можно выбрать только для входа HDMI.
- Вы не можете задать аудиосигнал B для SLOT INPUT A или аудиосигнал A для SLOT INPUT B.
- В режиме сдвоенного изображения аудиосигнал не выводится согласно данной настройке.

Использование сетевых функций

Данный аппарат оснащен сетевыми функциями, чтобы с помощью компьютера управлять подключенным через сеть дисплеем.

Примечание:

Для использования сетевых функций задайте каждый параметр “Настройка сети” и убедитесь, что параметр “Выбор управления интерфейса” установлен на “LAN” (см. стр. 52).

Даже в случае, когда питание было отключено “Выкл” с помощью пульта дистанционного управления (режим ожидания), питание слота будет включено, а индикатор питания будет гореть оранжевым цветом независимо от настройки “Slot power”, если установлен параметр “LAN” (см. стр. 55).

Пример сетевого подключения

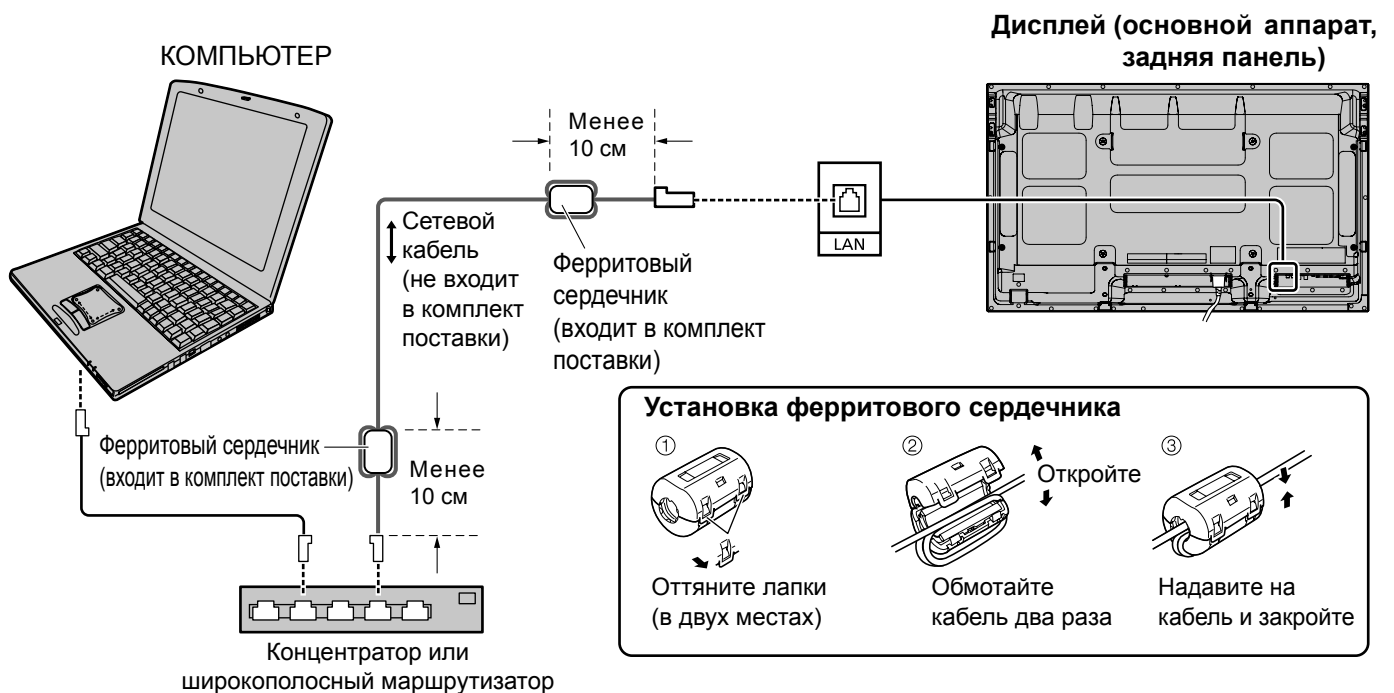

Примечания:

- Убедитесь, что широкополосный маршрутизатор или концентратор поддерживают 10BASE-T/100BASE-TX.
- Для подключения устройства с помощью 100BASE-TX используйте LAN-кабель “категории 5”.
- Прикосновение к разъему LAN заряженной статическим электричеством рукой (или телом) может привести к повреждениям.
Не прикасайтесь к разъему LAN или к металлической части LAN-кабеля.
- Для получения инструкций относительно подключения обратитесь к своему сетевому администратору.

Командное управление

С помощью сетевых функций управление аппаратом можно осуществлять так же, как и через последовательный порт, из сети.

Поддерживаемые команды

Поддерживаются команды, используемые для последовательного управления. (см. стр. 12)

Примечание:

Обратитесь к своему дилеру Panasonic для получения подробной информации относительно использования команд.

Протокол PJLink™

Сетевые функции аппарата соответствуют PJLink™ класса 1, и Вы можете выполнять следующие действия со своего компьютера с помощью протокола PJLink™.

- Настройка дисплея
- Запрос о состоянии дисплея

Поддерживаемые команды

Команды для управления аппаратом с помощью протокола PJLink™ приведены в таблице ниже.

Команда	Управление	Примечание
POWR	Управление питанием	Параметр 0 = Режим ожидания 1 = Питание в состоянии "ВКЛ"
POWR?	Запрос о состоянии питания	Параметр 0 = Режим ожидания 1 = Питание в состоянии "ВКЛ"
INPT	Входной переключатель	Параметр См. параметры для команды INST?
INPT?	Запрос о состоянии входного переключателя	
AVMT	Управление затвором	Параметр 10 = Изображение включено (отключение изображения деактивировано) 11 = Изображение выключено (отключение изображения активировано) 20 = Звук включен (отключение звука деактивировано) 21 = Звук выключен (отключение звука активировано) 30 = Режим затвора выключен (отключение изображения и звука деактивировано) 31 = Режим затвора включен (отключение изображения и звука активировано)
AVMT?	Запрос о состоянии режима затвора	Параметр 11 = Изображение выключено (отключение изображения активировано) 21 = Звук выключен (отключение звука активировано) 30 = Режим затвора выключен (отключение изображения и звука деактивировано) 31 = Режим затвора включен (отключение изображения и звука активировано)
ERST?	Запрос о состоянии ошибок	Параметр Первый байт: Означает ошибку вентилятора. 0 или 2. Второй байт: 0 Третий байт: 0 Четвертый байт: 0 Пятый байт: 0 Шестой байт: Означает другую ошибку. 0 или 2. Значение настроек 0 – 2: 0 = Ошибка не определена, 2 = Ошибка
LAMP?	Запрос о состоянии ламп	Не поддерживается
INST?	Списковый запрос о состоянии входных переключателей	Параметр Числа от 11 до 13 зависят от условий установки слота 11: Вход PC IN (PC) Если установлен блок одинарных входных разъемов 11: Вход SLOT (SLOT INPUT) 12: PC IN input (PC) 21: Вход VIDEO (VIDEO) 31: Вход HDMI (HDMI) Если установлен блок сдвоенных входных разъемов 11: Вход SLOT (SLOT INPUT A) 12: Вход SLOT (SLOT INPUT B) 13: Вход PC IN (PC) 22: Вход COMPONENT/RGB IN (COMPONENT) 32: Вход DVI-D IN (DVI)
NAME?	Запрос об имени проектора	Возвращает пустой символ (информация об имени отсутствует)
INF1?	Запрос об имени производителя	Возвращает "Panasonic"
INF2?	Запрос о наименовании модели	Возвращает "TH-50PF20" (для 50-дюймовой модели)
INFO?	Запрос прочей информации	Возвращает номер версии
CLSS?	Запрос информации о классе	Возвращает "1"

Контроль безопасности PJLink™

Задайте "Panasonic" в качестве пароля PJLink™.

- PJLink™ - торговая марка, ожидающая утверждения в Японии, Соединенных Штатах и других странах и территориях.

Использование Web browser control

Вы можете использовать веб-браузер для управления устройством, а также для настройки сети и установки пароля.

Перед использованием Web browser control

Чтобы воспользоваться Web browser control, необходимо провести настройку устройства и компьютера.

Настройка устройства

Задайте “Настройка сети” и убедитесь, что параметр “Выбор управления интерфейса” настроен на “LAN” (см. стр. 52).

Настройка компьютера

Отключите настройки прокси-сервера и включите JavaScript.

(Windows)

Отключение настроек прокси-сервера

- 1 Откройте окно [Свойства: Интернет].
Нажмите [Пуск] – [Панель управления] – [Сеть и подключения к Интернету] – [Свойства обозревателя].
- 2 Перейдите на вкладку [Подключения], затем нажмите [Настройка LAN].
- 3 Снимите отметки с пунктов [Использовать сценарий автоматической настройки] и [Использовать прокси-сервер для подключений LAN].
- 4 Нажмите [ОК].

Включение JavaScript

- 1 Откройте окно [Свойства: Интернет].
Нажмите [Пуск] – [Панель управления] – [Сеть и подключения к Интернету] – [Свойства обозревателя].
- 2 На вкладке [Безопасность] установите уровень безопасности на значение [По умолчанию]. Или нажмите кнопку [Другой] и разрешите применение параметра [Активные сценарии].

(Macintosh)

Отключите настройки прокси-сервера

- 1 В меню [Safari] нажмите [Настройки].
Откроется общий экран.
- 2 На вкладке [Дополнения] нажмите кнопку [Изменить настройки], расположенную за кнопкой [Прокси]. Нажмите кнопку [Прокси] и задайте параметры прокси-сервера.
- 3 Снимите отметки с пунктов [Веб-прокси] и [Автонастройка прокси].
- 4 Нажмите [ОК].

Включение JavaScript

- 1 Откройте [Безопасность] в Safari.
- 2 Выберите [Включить JavaScript] в [Веб-контент].

Доступ из веб-браузера

Доступ к главному экрану Web browser control с помощью веб-браузера.

- 1 Запустите веб-браузер.
- 2 Введите IP-адрес, заданный на устройстве с помощью параметра “Настройка сети” (см. стр. 52).

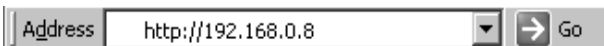

- 3 При отображении экрана аутентификации введите имя пользователя и пароль.

Экран аутентификации

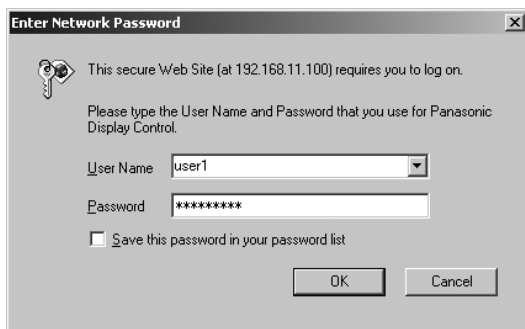

- 4 Нажмите [ОК].
После входа в систему отображается главный экран Web browser control (см. стр. 62).

Примечания:

- Здесь используется тот же пароль, что и для командного управления и для аутентификации PJLink™.
- По умолчанию задано следующее имя пользователя и пароль:
Имя пользователя: user1
Пароль: Panasonic
- Пароль может быть изменен в окне “Управление паролем” после входа в систему (см. стр. 63).
Имя пользователя изменить нельзя.
- Ни при каких обстоятельствах корпорация Panasonic или ее ассоциированные компании не попросят клиентов сообщить свой пароль. Если к Вам обратятся с такой просьбой, пожалуйста, не сообщайте свой пароль.

Использование Web browser control

Структура главного экрана Web browser control

После входа в систему отображается главный экран Web browser control.

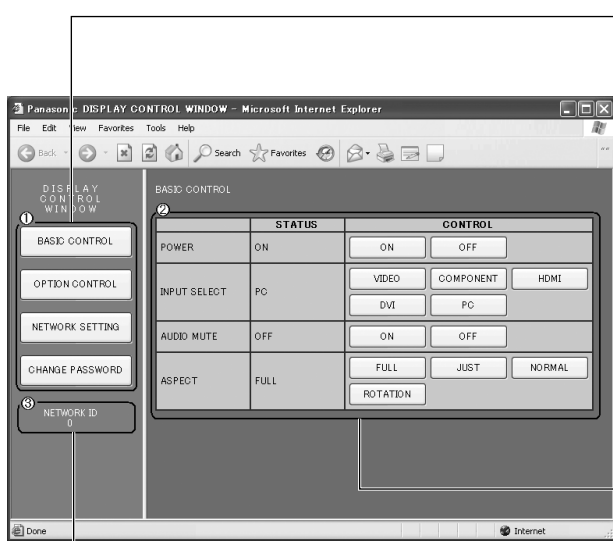

① **Меню**

Отображаются элементы меню. При нажатии кнопки отображается экран настройки каждого элемента.

Элемент	Подробности
BASIC CONTROL	Отображается экран BASIC CONTROL (см. ниже).
OPTION CONTROL	Отображается экран OPTION CONTROL (см. ниже).
NETWORK SETTING	Отображается экран Настройка сети (см. стр. 63).
CHANGE PASSWORD	Отображается экран настройки пароля (см. стр. 63).

② В соответствии с выбранным элементом главного меню отображается статус настройки или выбранные элементы.

③ **Информация о сетевом идентификаторе**

Отображается идентификатор, определяющий устройство.

Управление дисплеем (экран BASIC CONTROL/OPTION CONTROL)

В меню нажмите BASIC CONTROL или OPTION CONTROL. Здесь можно настроить различные средства управления устройством.

Экран BASIC CONTROL

В меню нажмите BASIC CONTROL. Будет отображен статус устройства, а также кнопки для изменения настроек.

	STATUS	CONTROL
POWER	ON	ON OFF
INPUT SELECT	PC	VIDEO COMPONENT HDMI DVI PC
AUDIO MUTE	OFF	ON OFF
ASPECT	FULL	FULL JUST NORMAL ROTATION

Элемент	Подробности
POWER	Включение/выключение питания устройства.
INPUT SELECT	Включение входных сигналов. Отображаемые кнопки отличаются в зависимости от статуса подключения видеоустройства.
AUDIO MUTE	Включение/выключение приглушения звука.
ASPECT	Переключение режимов экрана

Экран OPTION CONTROL

В меню нажмите OPTION CONTROL. Отображается поле ввода команды для управления устройством.

COMMAND	<input type="text"/>
RESPONSE	
<input type="button" value="SEND"/>	

Элемент	Подробности
COMMAND	Ввод команды. Используйте такую же команду, как и для последовательного управления (см. стр. 12).
RESPONSE	Отображается ответ устройства.
SEND	Команда отправляется и выполняется.

Примечание:

После изменения настроек, для отображения статуса дисплея может понадобиться некоторое время.

NETWORK SETTING (экран настройки сети)

В меню нажмите NETWORK SETTING. Здесь можно задать различные настройки сети. Для получения подробной информации об элементах настройки, пожалуйста, перейдите к пункту Настройка сети в меню Установка (см. стр. 52).

DHCP	<input type="radio"/> OFF <input type="radio"/> ON
IP ADDRESS	192.168.0.8
SUBNET MASK	255.255.255.0
GATEWAY	192.168.0.1
PORT	1024
LAN SPEED	<input type="radio"/> AUTO <input type="radio"/> 10 HALF <input type="radio"/> 10 FULL <input type="radio"/> 100 HALF <input type="radio"/> 100 FULL
NETWORK ID	0

Примечания:

- Чтобы воспользоваться сервером DHCP, проверьте, запущен ли сервер DHCP.
- Во время использования сервера DHCP ввод параметров IP-адрес, Маска подсети и Шлюз невозможен.
- Если соответствующие значения изменены надлежащим образом, выдается сообщение "NETWORK SETTING CHANGED", а на экран выводятся измененные элементы настройки.

Элемент	Подробности
DHCP	Задайте значение ON, если используется сервер DHCP, или OFF, если он не используется.
IP ADDRESS	Введите IP-адрес.
SUBNET MASK	Введите маску подсети.
GATEWAY	Введите адрес шлюза.
PORT	Введите номер порта, который используется для командного управления. Доступный диапазон значений: от 1024 до 65535.
LAN SPEED	Задайте скорость подключения окружения локальной сети.
NETWORK ID	Задайте идентификатор для данного устройства. Доступный диапазон значений: от 0 до 99.
SAVE	Сохраните каждое заданное значение.

Настройка пароля (экран настройки пароля)

В меню нажмите CHANGE PASSWORD. Вы можете задать пароль для доступа к Web browser control. Если поменять пароль в этом экране, также будет изменен и пароль для командного управления и для аутентификации PJLink™.

OLD PASSWORD	*****
NEW PASSWORD	*****
NEW PASSWORD (RETYPE)	*****







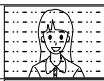

Примечания:

- Пароль по умолчанию: "Panasonic".
- В качестве пароля можно использовать до 32 алфавитных символов.
- Если смена пароля была произведена соответствующим образом, на экран выводится сообщение "Password has changed."

Элемент	Подробности
OLD PASSWORD	Введите старый пароль.
NEW PASSWORD	Введите новый пароль.
NEW PASSWORD (RETYPE)	Для подтверждения введите пароль, введенный в поле "NEW PASSWORD".
SAVE	Сохраните новый пароль. Отображается экран подтверждения. Чтобы изменить пароль, нажмите ОК.

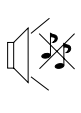
Поиск и устранение неисправностей

Прежде чем обратиться за техобслуживанием, определите признаки неисправностей и выполните некоторые проверки, как показано ниже.

Признаки неисправностей		Проверки
Изображение	Звук	
 Радиопомехи	 Звук с шумами	Бытовое электрическое оборудование Автомобили/Мотоциклы Люминесцентные лампы
 Нормальное изображение	 Нет звука	Громкость (Проверьте, не включена ли функция приглушения звука на пульте дистанционного управления)
 Нет изображения	 Нет звука	Не подключен к сетевой розетке Не включен выключатель питания Установки изображения и яркости/громкости (Проверьте нажатием на кнопку питания или ожидания на пульте дистанционного управления.)
 Нет изображения	 Нормальный звук	Если принимается сигнал с неподдерживаемым форматом системы цветного телевидения или недопустимой частотой, отображается только индикация входного разъема.
 Нет цвета	 Нормальный звук	Установки цвета выставлены на минимальный уровень (см. стр. 27, 28) Система цветного телевидения (см. стр. 49)
Не могут выполняться операции с помощью пульта дистанционного управления.		Проверьте, не разрядились ли полностью батареи и, в случае если это не так, правильно ли они были вставлены. Проверьте, не подвергается ли сенсор пульта дистанционного управления воздействию внешнего освещения или сильного флуоресцентного освещения. Проверьте, разработан ли пульт дистанционного управления специально для применения с используемым аппаратом. (Аппарат не может управляться никакими другими пультами дистанционного управления.)
Иногда из аппарата слышно потрескивание.		Если все нормально с изображением и звуком, то этот звук издает корпус, который претерпевает очень небольшие сокращения в ответ на изменения комнатной температуры. Неблагоприятное воздействие не оказывается ни на технические характеристики, ни на другие аспекты.
Когда я использую функцию увеличения, то сверху и снизу изображения на экране обрезаются.		Подрегулируйте положение изображения на экране.
Когда я использую функцию увеличения, то сверху и снизу экрана появляются области, где отсутствует изображение.		При использовании видео программного обеспечения (например, программного обеспечения размера кинофильма) с экраном шире, чем экран в режиме 16:9, то сверху и снизу экрана формируются пустые области, отделенные от изображения.
Я слышу звуки, исходящие изнутри аппарата.		Когда включается питание, то может быть слышен звук от приводимой в рабочее состояние плазменной панели: Это нормально и не указывает на неисправность.
Части устройства становятся горячими.		Даже если температура некоторых участков на передней, верхней и задней панели устройства повысилась, это не приведет к возникновению проблем с производительностью или качеством работы устройства.
Питание неожиданно отключается автоматически.		Проверьте настройки "PC Управление питанием", "DVI-D Управление питанием" и "Авто выключение" в меню Установки. Возможно, какой-либо из этих параметров настроен на "Вкл" (см. стр. 39).
В этом плазменном дисплее применяется специальная обработка изображения. Поэтому в зависимости от типа входного сигнала может наблюдаться небольшая временная задержка между изображением и звуком. Однако это не является неисправностью.		

Панель плазменного дисплея

Признаки неисправностей	Проверки
Экран становится немного темнее, когда в течение длительного периода показывается фотографии, неподвижные изображения с компьютера или другие изображения с минимальным движением. Это делается для уменьшения остаточного изображения на экране и предотвращения уменьшения срока службы экрана: Это нормально и не указывает на неисправность.	Экран немного потемнеет, когда в течение длительного периода показываются фотографии, неподвижные изображения с компьютера или другие изображения с минимальным движением. Это делается для уменьшения остаточного изображения на экране и предотвращения уменьшения срока службы экрана: Это нормально и не указывает на неисправность.
Для того, чтобы появилось изображение требуется какое-то время.	Аппарат обрабатывает различные сигналы цифровым образом, чтобы воспроизводить эстетически приятные изображения. Таким образом, требуется немного времени для того, чтобы появилось изображение, когда было включено питание, когда был переключен режим ввода, или когда изображения для основного изображения и вспомогательного изображения были взаимно заменены.
Края изображений мерцают.	Из-за характеристик системы, используемой для управления панелью, края изображений с быстро движущимися частями могут казаться мерцающими: Это нормально и не указывает на неисправность.
Яркость на обеих сторонах изображений изменяется в режиме 4:3.	При просмотре боковых панелей с использованием установки "Яркие" или "Средние" яркость обеих сторон может изменяться в зависимости от типа показываемой программы: Это нормально и не указывает на неисправность.
Некоторые части экрана не высвечиваются.	Плазменная дисплейная панель производится по чрезвычайно высокоточной технологии, впрочем, иногда некоторые части экрана могут терять элементы изображения или иметь светящиеся точки. Это не является неисправностью.
 Появляется остаточное изображение	Не допускайте показа неподвижного изображения в течение длительного периода времени, так как это может вызвать появление на плазменном дисплее остаточного изображения. Примеры неподвижных изображений, включая логотипы, видеоигры, компьютерные изображения, телетекст и изображения отображаются в режиме 4:3. Примечание: Постоянное остаточное изображение на плазменном дисплее, получившееся вследствие высвечивания неподвижного изображения, не является функциональным дефектом и, следовательно, не подпадает под Гарантийные обязательства. Данное изделие не предназначено для отображения неподвижных изображений в течение длительных периодов времени.
Из аппарата слышны жужжащие звуки.	Дисплей оборудован охлаждающим вентилятором для рассеивания нагрева при обычном использовании. Жужжащий звук вызван вращением вентилятора и не является неисправностью.

Список режимов формата

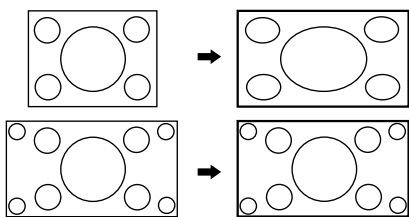
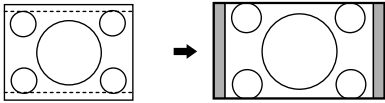
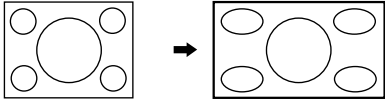
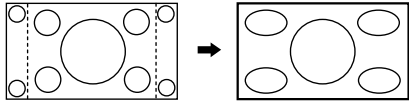
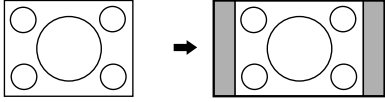
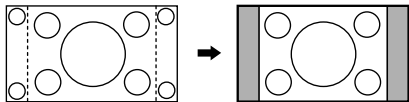
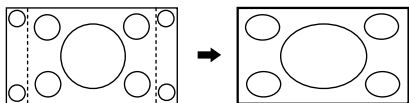
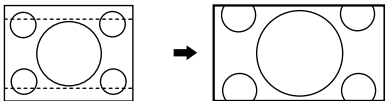
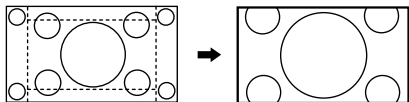
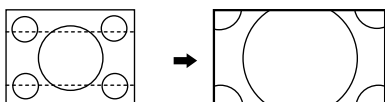
Режим формата		Изображение → Расширенный экран	Описание
All Aspect: On	Заводская установка All Aspect: Off		
16:9	16:9		Изображение полностью заполняет экран. В случае сигналов SD изображения с форматом сторон 4:3 расширяются в горизонтальном направлении и отображаются. Этот режим подходит для отображения анаморфотных изображений с форматом сторон 16:9.
14:9	14:9		Изображения формата почтового ящика с форматом сторон 14:9 растягиваются в вертикальном и горизонтальном направлениях так, что они отображаются заполняющими экран по вертикали и немного меньшими, чем экран, по горизонтали. Верхние и нижние края изображений обрезаются. Боковые участки отображаются на левом и правом краях экрана.
Just ----- Just1	Панорамный		Изображения с форматом сторон 4:3 расширяются в горизонтальном направлении так, чтобы искажение изображения было минимальным. Отображение областей вокруг левого и правого краев экрана немного вытягивается.
Just2	–		Изображения с форматом сторон 4:3 в числе сигналов с форматом сторон 16:9 расширяются в горизонтальном направлении так, чтобы искажение изображения было минимальным. Левые и правые края изображений обрезаются. Отображение областей вокруг левого и правого краев экрана немного вытягивается.
4:3 ----- 4:3 (1)	4:3		Изображения с форматом сторон 4:3 отображаются с первоначальным форматом сторон. Боковые участки отображаются на левом и правом краях экрана.
4:3 (2)	–		Изображения с форматом сторон 4:3 в числе сигналов с форматом сторон 16:9 отображаются с первоначальным форматом сторон. Левые и правые края изображений маскируются боковыми участками.
4:3 Full	4:3 полноэкранный		Изображения с форматом сторон 4:3 в числе сигналов с форматом сторон 16:9 расширяются в горизонтальном направлении так, чтобы полностью заполнить экран. Левые и правые края изображений обрезаются.
Zoom ----- Zoom1	Увеличение1		Изображения формата почтового ящика с форматом сторон 16:9 растягиваются в вертикальном и горизонтальном направлениях так, чтобы они полностью заполняли экран. Верхние и нижние края изображений обрезаются.
Zoom2	Увеличение2		Изображения с форматом сторон 2.35:1 в числе сигналов с форматом сторон 16:9 расширяются в вертикальном и горизонтальном направлениях так, чтобы полностью заполнить экран. Верхние и нижние края, а также левые и правые края изображений обрезаются.
Zoom3	Увеличение3		Изображения формата почтового ящика с форматом сторон 2.35:1 растягиваются в вертикальном и горизонтальном направлениях так, что они отображаются заполняющими экран по вертикали и немного больше, чем экран, по горизонтали. Верхние и нижние края, а также левые и правые края изображений обрезаются.

Принимаемые входные сигналы

*Обозначение: Применимый входной сигнал

	Название сигнала	Частота строк (кГц)	Частота кадров (Гц)	COMPONENT / RGB IN / PC IN (Синхросигнал (МГц))	DVI-D IN (Синхросигнал (МГц))	HDMI
1	525 (480) / 60i	15,73	59,94	* (13,5)	* (27,0)	*
2	525 (480) / 60p	31,47	59,94	* (27,0) *5	* (27,0)	*
3	625 (575) / 50i	15,63	50,00	* (13,5)		
4	625 (576) / 50i	15,63	50,00		* (27,0)	*
5	625 (575) / 50p	31,25	50,00	* (27,0)		
6	625 (576) / 50p	31,25	50,00		* (27,0)	*
7	750 (720) / 60p	45,00	60,00	* (74,25)	* (74,25)	*
8	750 (720) / 50p	37,50	50,00	* (74,25)	* (74,25)	*
9	1 125 (1 080) / 60p	67,50	60,00	* (148,5) *1	* (148,5)	*
10	1 125 (1 080) / 60i	33,75	60,00	* (74,25) *1	* (74,25)	*
11	1 125 (1 080) / 50p	56,26	50,00	* (148,5) *1	* (148,5)	*
12	1 125 (1 080) / 50i	28,13	50,00	* (74,25) *1	* (74,25)	*
13	1 125 (1 080) / 24sF	27,00	48,00	* (74,25) *2		
14	1 125 (1 080) / 30p	33,75	30,00	* (74,25) *1	* (74,25)	
15	1 125 (1 080) / 25p	28,13	25,00	* (74,25) *1	* (74,25)	
16	1 125 (1 080) / 24p	27,00	24,00	* (74,25) *1	* (74,25)	*
17	1 250 (1 080) / 50i	31,25	50,00	* (74,25) *3		
18	2,048 × 1 080 / 24sF *7	27,00	48,00			
19	2,048 × 1 080 / 24p *7	27,00	24,00			
20	640 × 400 @70 Hz	31,46	70,07	* (25,17)		
21	640 × 480 @60 Hz	31,47	59,94	* (25,18) *6	* (25,18)	*
22	640 × 480 @72 Hz	37,86	72,81	* (31,5)		
23	640 × 480 @75 Hz	37,50	75,00	* (31,5)		
24	640 × 480 @85 Hz	43,27	85,01	* (36,0)		
25	800 × 600 @56 Hz	35,16	56,25	* (36,0)		
26	800 × 600 @60 Hz	37,88	60,32	* (40,0)	* (40,0)	*
27	800 × 600 @72 Hz	48,08	72,19	* (50,0)		
28	800 × 600 @75 Hz	46,88	75,00	* (49,5)		
29	800 × 600 @85 Hz	53,67	85,06	* (56,25)		
30	852 × 480 @60 Hz	31,47	59,94	* (33,54) *6	* (34,24)	
31	1 024 × 768 @50 Hz	39,55	50,00		* (51,89)	
32	1 024 × 768 @60 Hz	48,36	60,00	* (65,0)	* (65,0)	*
33	1 024 × 768 @70 Hz	56,48	70,07	* (75,0)		
34	1 024 × 768 @75 Hz	60,02	75,03	* (78,75)		
35	1 024 × 768 @85 Hz	68,68	85,00	* (94,5)		
36	1 066 × 600 @60 Hz	37,64	59,94	* (53,0)	* (53,0)	
37	1 152 × 864 @60 Hz	53,70	60,00		* (81,62)	
38	1 152 × 864 @75 Hz	67,50	75,00	* (108,0)		
39	1 280 × 768 @60 Hz	47,70	60,00	* (80,14)		
40	1 280 × 960 @60 Hz	60,00	60,00	* (108,0)		
41	1 280 × 960 @85 Hz	85,94	85,00	* (148,5)		
42	1 280 × 1 024 @60 Hz	63,98	60,02	* (108,0)	* (108,0)	*
43	1 280 × 1 024 @75 Hz	79,98	75,03	* (135,0)		
44	1 280 × 1 024 @85 Hz	91,15	85,02	* (157,5)		
45	1 366 × 768 @50 Hz	39,55	50,00		* (69,92)	
46	1 366 × 768 @60 Hz	48,36	60,00	* (86,71)	* (87,44)	
47	1 400 × 1 050 @60 Hz	65,22	60,00		* (122,61)	
48	1 600 × 1 200 @60 Hz	75,00	60,00	* (162,0)	* (162,0)	
49	1 600 × 1 200 @65 Hz	81,25	65,00	* (175,5)		
50	1 920 × 1 080 @60 Hz	67,50	60,00	* (148,5) *4	* (148,5)	
51	1 920 × 1 200 @60 Hz	74,04	59,95		* (154,0)	
52	Macintosh13" (640 × 480)	35,00	66,67	* (30,24)		
53	Macintosh16" (832 × 624)	49,72	74,54	* (57,28)		
54	Macintosh21" (1 152 × 870)	68,68	75,06	* (100,0)		

*1: Согласно стандарту SMPTE 274M.

*2: Согласно стандарту SMPTE RP211.

*3: Согласно стандарту SMPTE 295M.

*4: Входной сигнал распознается как сигнал 1 125 (1 080) / 60p.

*5: Когда выбран формат RGB и на разъем PC IN подается входной сигнал 525p, то он распознается как сигнал VGA 60Гц.

*6: Когда сигнал формата VGA 60Гц подается с разъема, отличающегося от разъема PC IN, то он распознается как сигнал 525p.

*7: Согласно стандартам SMPTE 292M и 372M. Эти сигналы могут приниматься, когда установлен Сдвоенный блок разъемов HD-SDI (TY-FB11DHD).

Примечание: Сигналы без указанных выше технических характеристик не могут отображаться надлежащим образом.

Вход VIDEO (VIDEO)

	Название сигнала	Частота строк (кГц)	Частота кадров (Гц)
1	NTSC	15,73	59,94
2	PAL	15,63	50,00
3	PAL60	15,73	59,94
4	SECAM	15,63	50,00
5	Модифицированный NTSC	15,73	59,94

Заводское состояние

Эта функция позволяет Вам заново установить аппарат на заводские установки.

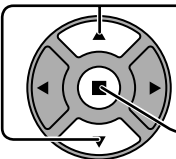
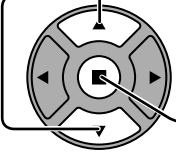
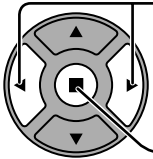
- 1  Нажмите для отображения экрана меню "Установка".
- 2  Нажатием выберите "Язык экранного меню".
Нажмите и удерживайте более 3 секунд.
- 3  Нажатием выберите "Shipping".
Нажмите для отображения меню "Shipping".
- 4  Нажмите, чтобы выбрать "YES" (да).
Нажмите, чтобы подтвердить.

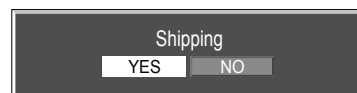
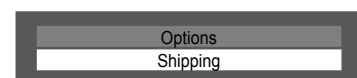
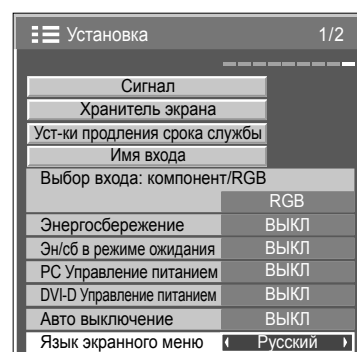

[с аппарата]

- 1 Нажмите кнопку MENU до тех пор, пока не высветится меню "Установка".
- 2 Нажмите кнопку Громкость Вверх "+" или Вниз "-", чтобы выбрать "Язык экранного меню".
- 3 Нажмите и удерживайте кнопку ENTER до тех пор, пока не высветится меню "Shipping" (заводские установки).
- 4 Нажмите кнопку Громкость Вверх "+" или Вниз "-", чтобы выбрать "YES" (да).
- 5 Нажмите кнопку ENTER и подождите 10 сек.

Список команд Weekly Command Timer

№	Команда	Подробности управления
1	AAC:MENCLR	Меню аудио (Четкий)
2	AAC:MENDYN	Меню аудио (Динамический)
3	AAC:MENSTD	Меню аудио (Нормальный)
4	AAC:SURMON	Окружающее (Вкл.)
5	AAC:SUROFF	Окружающее (Выкл.)
6	AMT:0	Приглушение звука (Выкл.)
7	AMT:1	Приглушение звука (Вкл.)
8	ASO:M	Аудио выход в режиме PIP (Основное изображение)
9	ASO:S	Аудио выход в режиме PIP (Дополнительное изображение)
10	AVL:00	Громкость звука (00)
11	AVL:10	Громкость звука (10)
12	AVL:20	Громкость звука (20)
13	AVL:30	Громкость звука (30)
14	AVL:40	Громкость звука (40)
15	AVL:50	Громкость звука (50)
16	AVL:60	Громкость звука (60)
17	DAM:FULL	Формат изображения (16:9)
18	DAM:JUST	Формат изображения (Панорамный)
19	DAM:NORM	Формат изображения (4:3)
20	-	-
21	DAM:ZOOM	Формат изображения (Увеличение)
22	DWA:OFF	Режим сдвоенного изображения (Выкл.)
23	DWA:OVL1	Улучшенный режим PIP (1) (см. стр. 19)
24	DWA:OVL2	Улучшенный режим PIP (2) (см. стр. 19)
25	DWA:OVL3	Улучшенный режим PIP (3) (см. стр. 19)
26	DWA:OVL4	Улучшенный режим PIP (4) (см. стр. 19)
27	DWA:OVL5	Улучшенный режим PIP (5) (см. стр. 19)
28	DWA:OVL6	Улучшенный режим PIP (6) (см. стр. 19)
29	DWA:OVLOF	Улучшенный режим PIP (Выкл.) (нормальный режим дисплея с двумя экранами)
30	DWA:OVLOF	Улучшенный режим PIP (Вкл.)
31	DWA:PIN0	Положение дополнительного изображения (внизу справа)
32	DWA:PIN1	Положение дополнительного изображения (внизу слева)
33	DWA:PIN2	Положение дополнительного изображения (вверху слева)
34	DWA:PIN3	Положение дополнительного изображения (вверху справа)
35	DWA:PIP	Режим сдвоенного изображения (изображение в изображении)
36	DWA:POP	Режим сдвоенного изображения (изображение вне изображения)
37	DWA:SWP	Замена основного изображения и дополнительного изображения в режиме PIP
38	DWA:TWN	Режим сдвоенного изображения (изображение и изображения)
39	IMS:SL1	Выбор входа (SLOT INPUT) (Основное изображение в режиме PIP)
40	IMS:S1A	Выбор входа (SLOT INPUT A) (Основное изображение в режиме PIP)
41	IMS:S1B	Выбор входа (SLOT INPUT B) (Основное изображение в режиме PIP)
42	IMS:VD1	Выбор входа (VIDEO) (Основное изображение в режиме PIP)
43	IMS:YP1	Выбор входа (COMPONENT) (Основное изображение в режиме PIP)
44	IMS:HM1	Выбор входа (HDMI) (Основное изображение в режиме PIP)
45	IMS:DV1	Выбор входа (DVI) (Основное изображение в режиме PIP)
46	IMS:PC1	Выбор входа (PC) (Основное изображение в режиме PIP)
47	ISS:SL1	Выбор входа дополнительного изображения (SLOT INPUT)
48	ISS:S1A	Выбор входа дополнительного изображения (SLOT INPUT A)
49	ISS:S1B	Выбор входа дополнительного изображения (SLOT INPUT B)
50	ISS:VD1	Выбор входа дополнительного изображения (VIDEO)
51	ISS:YP1	Выбор входа дополнительного изображения (COMPONENT)
52	ISS:HM1	Выбор входа дополнительного изображения (HDMI)
53	ISS:DV1	Выбор входа дополнительного изображения (DVI)
54	ISS:PC1	Выбор входа дополнительного изображения (PC)
55	OSP:SCR0	Прокрутка полосы Хранителя экрана (Выкл.)
56	OSP:SCR1	Прокрутка полосы Хранителя экрана (Вкл.)
57	POF	Питание выключено
58	PON	Питание включено
59	SSC:FNC0	Функция Хранителя экрана (Прокрутка полосы)
60	SSC:FNC1	Функция Хранителя экрана (Негативное изображение)
61	SSC:MOD0	Хранитель экрана (Режим (Выкл.))
62	SSC:MOD3	Хранитель экрана (Режим (Вкл.))
63	VMT:0*	Отключение изображения (Выкл.)
64	VMT:1*	Отключение изображения (Вкл.)

* Отключение изображения не может быть разблокировано при выключении/включении питания пультом дистанционного управления. Для разблокировки отключения изображения выключите и повторно включите с помощью кнопки на аппарате или введите команду VMT:0.

Технические характеристики

	TH-42PF20ER	TH-50PF20ER
Источник питания	220 - 240 В переменного тока, 50/60 Гц	
Потребляемая мощность		
При обычной эксплуатации	375 Вт	445 Вт
В режиме ожидания	Экономичный режим отключен: 1,1 Вт; Экономичный режим включен: 0,6 Вт	Экономичный режим отключен: 1,1 Вт; Экономичный режим включен: 0,6 Вт
С отключенным питанием	0,3 Вт	0,3 Вт
Панель плазменного дисплея	Метод вывода: тип AC 42 дюймов, коэффициент сжатия 16:9	Метод вывода: тип AC 50 дюймов, коэффициент сжатия 16:9
Размер экрана	921 (Ш) мм × 518 (В) мм × 1057 (Д) мм (по диагонали)	1105 (Ш) мм × 622 (В) мм × 1268 (Д) мм (по диагонали)
Количество пикселей	2073600 (1920 (Ш) × 1080 (В)) [5760 × 1080 точек]	
Условия эксплуатации		
Температура	0 °C - 40 °C	
Влажность	20 % - 80 %	
Используемые сигналы		
Цветовая система	NTSC, PAL, PAL60, SECAM, Модифицированный NTSC	
Формат развертки	525 (480)/60i · 60p, 625 (575)/50i · 50p, 750 (720)/60p · 50p, 1125 (1080)/60i · 60p · 50i · 50p · 24p · 25p · 30p · 24sF, 1250 (1080)/50i	
Компьютерные сигналы	VGA, SVGA, XGA, SXGA UXGA ... (сжатый) Частота горизонтальной развертки 15 - 110 кГц Частота вертикальной развертки 48 - 120 Гц	
Соединительные разъемы		
LAN	RJ45 10BASE-T/100BASE-TX, совместимый с PLink™	
AV IN	VIDEO AUDIO L-R	BNC Штекерное гнездо RCA × 2
	HDMI	1,0 Вп-п (75 Ом) 0,5 Врмс
		Соединитель ТИП А
COMPONENT/RGB IN		
	Y/G Pb/Cb/B Pr/Cr/R AUDIO L-R	BNC BNC BNC Штекерное гнездо RCA × 2
		с синхронизацией 1,0 Вп-п (75 Ом) 0,7 Вп-п (75 Ом) 0,7 Вп-п (75 Ом) 0,5 Врмс
DVI-D IN		24-штырьковый DVI-D Защита контента Стерео мини-разъем (M3) × 1
	AUDIO	Совместимый с DVI Revision 1.0 Совместимый с HDCP 1.1 0,5 Врмс
PC IN		15-штырьковый D-образный мини-разъем высокой плотности
	AUDIO	Y или G с синхронизацией 1,0 Вп-п (75 Ом) Y или G без синхронизации 0,7 Вп-п (75 Ом) Pb/Cb/B: 0,7 Вп-п (75 Ом) Pr/Cr/R: 0,7 Вп-п (75 Ом) HD/VD: 1,0 – 5,0 Вп-п (высокое сопротивление) 0,5 Врмс
	SERIAL	Разъем внешнего управления 9-штырьковый D-образный мини-разъем
	EXT SP	совместимый с RS-232C Разъем динамика
		6 Ом, 16 Вт [8 Вт + 8 Вт] (10 % THD)
Габариты (Ш × В × Д)	1020 мм × 610 мм × 89 мм	1210 мм × 724 мм × 89 мм
Масса (вес)		
Только основное устройство	около 24,0 кг нетто	около 31,0 кг нетто
С динамиками	около 28,0 кг	около 36,0 кг

Примечание:

Дизайн и технические характеристики могут быть изменены без уведомления. Масса и габариты указаны приблизительно.

Информация по обращению с отходами для стран, не входящих в Европейский Союз



Действие этого символа распространяется только на Европейский Союз.
Если Вы собираетесь выбросить данный продукт, узнайте в местных органах власти или у дилера, как следует поступать с отходами такого типа.

<Информация о программном обеспечении для данного продукта>

Данный продукт оснащен программным обеспечением, частично лицензированным по "Free BSD LICENSE". На приведенные выше спецификации распространяются следующие нормы "Free BSD LICENSE": (эти нормы заданы третьей стороной; поэтому здесь приводится их оригинал (на английском языке).)

Copyright © 1980, 1986, 1993

The Regents of the University of California. All rights reserved.

Redistribution and use in source and binary forms, with or without modification, are permitted provided that the following conditions are met:

1. Redistributions of source code must retain the above copyright notice, this list of conditions and the following disclaimer.
2. Redistributions in binary form must reproduce the above copyright notice, this list of conditions and the following disclaimer in the documentation and/or other materials provided with the distribution.
3. All advertising materials mentioning features or use of this software must display the following acknowledgement: This product includes software developed by the University of California, Berkeley and its contributors.
4. Neither the name of the University nor the names of its contributors may be used to endorse or promote products derived from this software without specific prior written permission.

THIS SOFTWARE IS PROVIDED BY THE REGENTS AND CONTRIBUTORS "AS IS" AND ANY EXPRESS OR IMPLIED WARRANTIES, INCLUDING, BUT NOT LIMITED TO, THE IMPLIED WARRANTIES OF MERCHANTABILITY AND FITNESS FOR A PARTICULAR PURPOSE ARE DISCLAIMED. IN NO EVENT SHALL THE REGENTS OR CONTRIBUTORS BE LIABLE FOR ANY DIRECT, INDIRECT, INCIDENTAL, SPECIAL, EXEMPLARY, OR CONSEQUENTIAL DAMAGES (INCLUDING, BUT NOT LIMITED TO, PROCUREMENT OF SUBSTITUTE GOODS OR SERVICES; LOSS OF USE, DATA, OR PROFITS; OR BUSINESS INTERRUPTION) HOWEVER CAUSED AND ON ANY THEORY OF LIABILITY, WHETHER IN CONTRACT, STRICT LIABILITY, OR TORT (INCLUDING NEGLIGENCE OR OTHERWISE) ARISING IN ANY WAY OUT OF THE USE OF THIS SOFTWARE, EVEN IF ADVISED OF THE POSSIBILITY OF SUCH DAMAGE.

Информационный центр Panasonic

Для звонков из Москвы: +7 (495) 725-05-65

Бесплатный звонок по России: 8-800-200-21-00

Инфармацыйны цэнтр Panasonic

Для фіксаванай сувязі званок па тэрыторыі Беларусі бясплатны.

Бесплатный звонок со стационарных телефонов из Белоруссии: 8-820-007-1-21-00

Інформаційний центр Panasonic

Міжнародні дзвінки та дзвінки із Києва: +380-44-490-38-98

Безкоштовні дзвінки зі стаціонарних телефонів у межах України: 0-800-309-880

Panasonic ақпараттық орталығы

Қазақстан мен Орта Азиядан қоңырау шалу үшін.

Для звонков из Казахстана и Центральной Азии: +7 (7272) 98-09-09

Запись покупателя

Номер модели и серийный номер этого устройства расположены на заднем кожухе. Запишите серийный номер в строку, приведенную ниже, и сохраните эту инструкцию, а также Ваш чек, в качестве свидетельства Вашей покупки на случай кражи или потери этого устройства, а также для получения гарантийных услуг.

Номер модели _____

Серийный номер _____

Panasonic Corporation

Web Site : <http://panasonic.net>

© Panasonic Corporation 2010