

Panasonic®

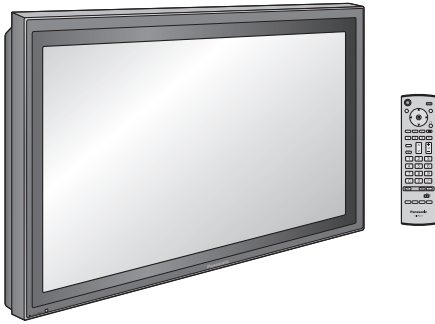

Инструкция по эксплуатации Широкоформатный плазменный дисплей

Модель № **TH-42PS10RK**
TH-42PS10RS

Плазменный дисплей высокого разрешения

Модель № **TH-42PH10RK**
TH-42PH10RS
TH-50PH10RK
TH-50PH10RS
TH-58PH10RK



На рисунке показано примерное изображение.

Перед эксплуатацией Вашего телевизора, пожалуйста, прочитайте эту инструкцию и сохраните ее для дальнейших справок.

Русский



ME67



TQB0E0487L



ИНФОРМАЦИЯ О СЕРТИФИКАЦИИ ПРОДУКТА

ПЛАЗМЕННЫЙ МОНИТОР модели TH-42PH10RK/RS, TH-42PS10RK/RS "Panasonic" СЕРТИФИЦИРОВАН ОС "ЦИКЛОН-ТЕСТ"

Сертификат:	№ РОСС JP.ME67.B05123
Дата выдачи сертификата:	04 апреля 2007 года
Сертификат действует до:	03 апреля 2010 года
Модели TH-42PH10RK/RS, TH-42PS10RK/RS "Panasonic" соответствует требованиям нормативных документов	ГОСТ Р МЭК 60065-2002 ГОСТ 18198-89 ГОСТ 22505-97 ГОСТ Р 51515-99 ГОСТ Р 51317.3.2-99 ГОСТ Р 51317.3.3-99
Срок службы	7 (семь) лет

ПЛАЗМЕННЫЙ МОНИТОР модель TH-50PH10RK/RS "Panasonic" СЕРТИФИЦИРОВАН ОС "ЦИКЛОН-ТЕСТ"

Сертификат:	№ РОСС JP.ME67.B05122
Дата выдачи сертификата:	04 апреля 2007 года
Сертификат действует до:	03 апреля 2010 года
Модели TH-50PH10RK, TH-50PH10RS "Panasonic" соответствует требованиям нормативных документов:	ГОСТ Р МЭК 60065-2002 ГОСТ 18198-89 ГОСТ 22505-97 ГОСТ Р 51515-99 ГОСТ Р 51317.3.2-99 ГОСТ Р 51317.3.3-99
Срок службы	7 (семь) лет

ПЛАЗМЕННЫЙ МОНИТОР модель TH-58PH10RK "Panasonic" СЕРТИФИЦИРОВАН ОС "ЦИКЛОН-ТЕСТ"

Сертификат:	№ РОСС JP.ME67.B05190
Дата выдачи сертификата:	15 мая 2007 года
Сертификат действует до:	14 мая 2010 года
Модели TH-58PH10RK "Panasonic" соответствует требованиям нормативных документов:	ГОСТ Р МЭК 60065-2002 ГОСТ 18198-89 ГОСТ 22505-97 ГОСТ Р 51515-99 ГОСТ Р 51317.3.2-99 ГОСТ Р 51317.3.3-99
Срок службы	7 (семь) лет

Производитель: Matsushita Electric Industrial Co., Ltd.

Мацушита Электрик Индастриал Ко., Лтд.

Произведено по адресу:

"Panasonic AVC Networks Czech, S.R.O." U Panasonicu 1, CZ-320 84 Plzen, Czech Republic

Пример: X X 7 1 1 1 2 3 4

- Означает 10 дневный период месяца:
1- первые 10 дней нечётного месяца
2- вторые 10 дней нечётного месяца
3- третьи 10 дней нечётного месяца
4- первые 10 дней чётного месяца
5- вторые 10 дней чётного месяца
6- третьи 10 дней чётного месяца
- Означает конкретный месяц:
1- Январь или Февраль
2- Март или Апрель
3- Май или Июнь
4- Июль или Август
5- Сентябрь или Октябрь
6- Ноябрь или Декабрь
- Означает год (последняя цифра)

Вышеуказанный номер изделия означает, что телевизор был изготовлен в январе 2007 года

Дорогой покупатель Panasonic!

Добро пожаловать в семью пользователей Panasonic. Мы надеемся, что Ваш новый плазменный дисплей будет дарить Вам радость многие годы.

Для того, чтобы в полной мере воспользоваться преимуществами Вашего нового устройства, пожалуйста, перед осуществлением каких-либо настроек прочитайте эту инструкцию и сохраните ее для справок в дальнейшем.

Сохраните также Ваш товарный чек и запишите номер модели, а также серийный номер Вашего устройства в соответствующие строки на задней обложке этого устройства.

Посетите наш веб-сайт Panasonic <http://panasonic.net>

Оглавление

Важное предупреждение о безопасности	4	Снижает потребление энергии	33
Меры предосторожности	5	Настройка Input labels	
Комплектация	8	(обозначений входных сигналов)	33
Принадлежности, поставляемые в комплекте	8	Настройка MULTI DISPLAY (Мульти-дисплея)	34
Батарейки пульта дистанционного управления	8	(Для модели TH-42PS10RK/S)	
Подсоединения	9	Как настроить MULTI DISPLAY	34
Подсоединение разъемов входа с ПК	10	Как установить номер расположения	
Подсоединение разъемов SERIAL	11	дисплея для каждого плазменного дисплея	35
Подключение разъемов AV (Для моделей		(Для моделей TH-42PH10RK/S, TH-50PH10RK/S,	
TH-42PH10RK/S, TH-50PH10RK/S, TH-58PH10RK) ..	12	TH-58PH10RK)	
Включение/выключение питания	13	Как настроить MULTI DISPLAY	36
Основные регуляторы	14	Как установить номер расположения	
Экранные меню	16	дисплея для каждого плазменного дисплея ...	36
Первоначальный выбор	18	Настройка F (Скрывать видео на стыке)	38
Выбор входного сигнала	18	Функция кода ID пульта	
Выбор языка OSD		дистанционного управления	38
(On-Screen Display – экранной индикации)	18	Установка входных сигналов	39
Регуляторы АСПЕКТ	19	Выбор входа: компонент/RGB	39
Регулировка Поз./размер	20	3D Y/C фильтр	39
MULTI PIP (Мульти-картинка в картинке)	21	Цветовая система/Panasonic Авто	40
Advanced PIP (Расширенный PIP)	22	Виртуальный кинотеатр/Видео шумоподавление ...	40
Регулировки изображения	23	Синхронизация	41
Дополнительно	24	Обновить частоту (Для моделей TH-42PH10RK/S,	
Регулировка Звук	26	TH-50PH10RK/S, TH-58PH10RK)	41
Приглушение звука	26	Гориз. частота (kHz) / Верт. частота (Hz)	41
Цифровое масштабирование	27	Options Adjustments (Настройка параметров)	42
Уст-ка текущего времени / Установка таймера	28	Weekly Command Timer (еженедельный таймер)	
Уст-ка текущего времени	28	(Для моделей TH-42PH10RK/S, TH-50PH10RK/S,	
Установка таймера	29	TH-58PH10RK)	49
Хранитель экрана (Для предотвращения появления		Заводское состояние	51
остаточного изображения)	30	Поиск и устранение неисправностей	52
Установка интервала экранной заставки	31	Входные сигналы VIDEO/PC	53
Уменьшает остаточное изображение на экране ..	31	Список команд Weekly Command Timer	54
Регулировка боковой панели	32	Технические характеристики	55

Важное предупреждение о безопасности

ПРЕДУПРЕЖДЕНИЕ

- 1) Во избежание повреждений, которые могут привести к пожару или поражению электрическим током, не подвергайте этот аппарат воздействию брызг или капель.
Не размещайте над телевизором емкости с водой (цветочные вазы, чашки, косметику и т.д.).
(Это касается также полок над телевизором и т.п.)
Никакие открытые источники пламени, например, горящие свечи, не должны располагаться на/около телевизор(а).
- 2) Во избежание поражения электрическим током не снимайте крышку. Внутри нет деталей, которые могут обслуживаться пользователем. Обращайтесь за обслуживанием к квалифицированному обслуживающему персоналу.
- 3) Не удаляйте штекер заземления на штепсельной вилке. Данный аппарат оснащен трехштекерной штепсельной вилкой с заземлением. Этот штепсель подходит только к розетке с заземлением. Это мера обеспечения безопасности. Если Вам не удастся вставить штепсельную вилку в розетку, вызовите электрика.
Не оспаривайте предназначение розетки с заземлением.
- 4) Для предотвращения поражения электрическим током убедитесь, что штекер заземления штепселя кабеля питания надежно прикреплен.

ПРЕДОСТЕРЕЖЕНИЕ

Данный аппарат предназначен для использования в окружении, относительно свободном от электромагнитных полей.

Использование аппарата вблизи источников сильных электромагнитных полей или там, где сильные электрические помехи могут перекрыть входные сигналы, может привести к дрожанию изображения и звука или появлению помех, к примеру, шума. Во избежание возможности причинения вреда данному аппарату, держите его вдали от источников сильных электромагнитных полей.

Список торговых марок

- VGA является торговой маркой корпорации International Business Machines Corporation.
- Macintosh является зарегистрированной торговой маркой корпорации Apple Computer, США.
- S-VGA является зарегистрированной торговой маркой ассоциации Video Electronics Standard Association.

Даже при отсутствии специальных ссылок на компании или торговые марки продуктов, данные торговые марки полностью признаются.

Примечание:

Не допускайте показа неподвижного изображения в течение длительного периода времени, так как это может привести к тому, что на плазменном дисплее останется постоянное остаточное изображение.

Примеры неподвижных изображений, включая логотипы, видеоигры, компьютерные изображения, телетекст и изображения отображаются в режиме 4:3.

Меры предосторожности

Предупреждение

■ Настройка

С этим плазменным дисплеем следует использовать только перечисленные ниже дополнительные принадлежности. При использовании принадлежностей других типов устойчивость дисплея может быть понижена, что может привести к травме.

(Все перечисленные ниже принадлежности произведены Matsushita Electric Industrial Co., Ltd.)

- Динамики TY-SP42P8W-K (TH-42PS10RK, TH-42PH10RK),
TY-SP42P8W-S (TH-42PS10RS, TH-42PH10RS),
TY-SP50P8W-K (TH-50PH10RK),
TY-SP50P8W-S (TH-50PH10RS),
TY-SP58P10WK (TH-58PH10RK)
- Тумба TY-ST07-K (TH-42PS10RK, TH-42PH10RK, TH-50PH10RK),
TY-ST07-S (TH-42PS10RS, TH-42PH10RS, TH-50PH10RS),
TY-ST08-K (TH-42PS10RK, TH-42PH10RK, TH-50PH10RK),
TY-ST08-S (TH-42PS10RS, TH-42PH10RS, TH-50PH10RS),
TY-ST58-K (TH-58PH10RK)
- Передвижная стойка TY-ST42PF3 (TH-42PS10RK/S, TH-42PH10RK/S, TH-50PH10RK/S),
TY-ST58PF10
- Настенный кронштейн (вертикальный) TY-WK42PV7
- Настенный кронштейн (угловой) TY-WK42PR7
- Настенный кронштейн (выдвижного типа) .. TY-WK42DR1 (TH-42PS10RK/S, TH-42PH10RK/S, TH-50PH10RK/S)
- Кронштейн для крепления на потолок TY-CE42PS7 (TH-42PS10RK/S, TH-42PH10RK/S, TH-50PH10RK/S)
- Блок компонентных видео разъемов BNC .. TY-42TM6A
- Блок композитных видео разъемов BNC TY-42TM6B
- Блок сдвоенных видео разъемов BNC TY-FB9BD
- Блок юбочных разъемов TY-FB8SC
- Блок компонентных видео разъемов RCA .. TY-42TM6Z
- Блок композитных видео разъемов RCA TY-42TM6V
- Блок разъемов RGB (цифровой) TY-42TM6D
- Блок активных транзитных разъемов RGB .. TY-42TM6G
- Блок разъемов компьютерного входа TY-42TM6P
- Блок композитных/компонентных видео разъемов .. TY-42TM6Y
- Блок разъемов SDI TY-FB7SD
- Блок разъемов HD-SDI TY-FB9HD
- Блок разъемов HDMI TY-FB8HM
- Блок разъемов через Ir TY-FB9RT
- Блок тюнера с гостевым портом U/V TY-FB9TE (TH-50PH10RK/S, TH-58PH10RK)
- Загрузчик настроек TY-RM09SL (TH-50PH10RK/S, TH-58PH10RK)
- Аудио/видео соединительная коробка TY-TB10AV
- Сенсорная панель TY-TP42P8-S (TH-42PS10RK/S, TH-42PH10RK/S),
TY-TP50P8-S (TH-50PH10RK/S),
TY-TP50P10S (TH-50PH10RK/S),
TY-TP42P10S (TH-42PS10RK/S, TH-42PH10RK/S),
TY-TP58P10S (TH-58PH10RK)
- Противобликовый фильтр TY-AR50P9W (TH-50PH10RK/S),
TY-AR42P9W (TH-42PS10RK/S, TH-42PH10RK/S),
TY-AR58P10W (TH-58PH10RK)

Любая настройка должна осуществляться квалифицированным специалистом.

При проглатывании маленьких частей существует опасность удушья. Храните маленькие части вне доступа маленьких детей. Выбрасывайте ненужные маленькие части и другие предметы, включая упаковочный материал и пластиковые мешки/покрытия, чтобы маленькие дети не играли с ними и не создавали тем самым риск удушья.

Не устанавливайте плазменный дисплей на наклонную или неустойчивую поверхность.

- Плазменный дисплей может упасть или перевернуться.

Не ставьте на плазменный дисплей никаких предметов.

- Если внутрь плазменного дисплея попадет вода или посторонние предметы, это может привести к короткому замыканию, которое может вызвать возгорание или поражение током. Если внутрь плазменного дисплея попал посторонний предмет, пожалуйста, обратитесь к Вашему дилеру Panasonic.

Меры предосторожности

Транспортируйте только в вертикальном положении!

- Транспортировка аппарата с дисплейной панелью, обращенной вверх или вниз, может вызвать повреждение внутренней электрической цепи.

Нельзя препятствовать вентиляции путем перекрытия вентиляционных отверстий такими предметами, как газеты, скатерти и занавески.

Для надлежащей вентиляции;

При использовании подставки (дополнительная принадлежность) для плазменного дисплея оставьте пространство по меньшей мере 10 см сверху, слева и справа, по меньшей мере 6 см снизу и по меньшей мере 7 см сзади. При использовании других методов крепления оставьте как минимум 10 см свободного места сверху, снизу, слева и справа, и 7 см сзади.

■ При использовании плазменного дисплея

Плазменный дисплей предназначен для работы от источника питания с характеристиками 220-240 В переменного тока, 50/60 Гц.

Не закрывайте вентиляционные отверстия.

- Это может вызвать перегрев плазменного дисплея, который может привести к возгоранию или повреждению устройства.

Не засовывайте внутрь плазменного дисплея посторонние предметы.

- Не вставляйте металлические или легко воспламеняемые предметы в вентиляционные отверстия, и не роняйте их на плазменный дисплей, так как это может привести к возгоранию или поражению током.

Не удаляйте кожух устройства и не вносите в него модификаций.

- Внутри плазменного дисплея есть детали, находящиеся под высоким напряжением, которое может привести к существенному поражению током. Для проведения проверки, настройки или ремонтных работ обращайтесь к Вашему дилеру Panasonic.

Обеспечьте легкий доступ к штепсельной вилке.

Не используйте шнур питания, отличающийся от шнура, поставляемого с этим аппаратом.

- Это может вызвать пожар или поражение электрическим током.

Вставляйте штепсель питания в розетку до упора.

- Если штепсель вставлен не до конца, возможно выделение тепла, которое может привести к пожару. Если штепсель поврежден или неисправна розетка, эксплуатацию следует прекратить.

Не беритесь за кабель питания мокрыми руками.

- Это может привести к поражению током.

Берегите кабель питания от повреждений. При отсоединения кабеля питания тяните за штепсель, а не за кабель.

- Не допускайте повреждения кабеля, не модифицируйте его, не помещайте на него тяжелые предметы, не нагревайте его, не помещайте его около горячих предметов, не скручивайте его, не сгибайте и не растягивайте его слишком сильно. Всё это может привести к возгоранию или к поражению током. Если кабель питания поврежден, обратитесь к Вашему дилеру Panasonic для его ремонта.

Если плазменный дисплей не будет использоваться в течение длительного периода времени, отсоедините штепсель питания от стенной розетки.

■ Если при эксплуатации возникли проблемы

Если возникли проблемы (например, отсутствие изображения или отсутствие звука), или если из плазменного дисплея начинает испускаться дым или необычный запах, немедленно отсоедините штепсель питания от стенной розетки.

- Если Вы будете продолжать эксплуатацию плазменного дисплея, это может привести к возгоранию или поражению током. Убедившись в том, что дисплей перестал дымиться, обратитесь к Вашему дилеру Panasonic для проведения ремонтных работ. Самостоятельный ремонт плазменного дисплея очень опасен, поэтому его не следует производить.

Если внутрь плазменного дисплея попадет вода или посторонний предмет, если плазменный дисплей упал, или если поврежден корпус, немедленно отсоедините штепсель питания.

- Это может привести к короткому замыканию и возгоранию. Обратитесь к Вашему дилеру Panasonic для проведения необходимых ремонтных работ.

Внимание

■ При использовании плазменного дисплея

Не подносите руки, лицо или какие-либо предметы к вентиляционным отверстиям плазменного дисплея.

- Из вентиляционных отверстий в верхней части дисплея выводится горячий воздух. Не подносите руки или лицо, а также посторонние предметы, чувствительные к высокой температуре, к этим отверстиям – это может привести к ожогам и к повреждению предметов.

Перед передвижением плазменного дисплея отсоедините все кабели.

- Если при передвижении плазменного дисплея какой-либо кабель не отключен, кабели могут повредиться, что может привести к возгоранию или к поражению током.

Перед проведением любой чистки в качестве меры предосторожности отсоедините штепсельную вилку шнура питания от настенной розетки.

- В противном случае возможно поражение током.

Регулярно очищайте кабель питания, чтобы не допускать его загрязнения.

- Скопление пыли на контактах штепселя питания может привести к тому, что образующаяся в результате этого влага повредит изоляцию, что вызовет возгорание. Отключите штепсель от розетки и протрите кабель питания сухой тряпкой.

Этот плазменный дисплей излучает инфракрасные лучи, что может нарушить инфракрасную связь между оборудованием.

Устанавливайте инфракрасные датчики там, где на них не будет падать прямой или отраженный свет от Вашего плазменного дисплея.

Чистка и техническое обслуживание

На переднюю часть панели дисплея нанесено специальное покрытие. Аккуратно протирайте поверхность панели при помощи чистящей ткани или мягкой тканью без волокон.

- Если поверхность сильно загрязнена, протрите ее мягкой, не содержащей пуха, тканью, смоченной в чистой воде или в воде, в которой разведено в 100 раз нейтральное моющее средство, а затем равномерно протрите поверхность сухой тканью такого же типа, пока поверхность не станет сухой.
- Не царапайте и не задевайте поверхность панели ногтями или твердыми предметами, так как это может привести к повреждению панели. Панель также следует беречь от сильных химикатов, таких как инсектицидные распылители и растворители, так как контакт с этими веществами негативно сказывается на состоянии панели.

При загрязнении корпуса протрите его мягкой сухой тканью.

- Если корпус сильно загрязнен, смочите тряпку в слабом растворе нейтрального чистящего средства, затем выжмите тряпку насухо. Протрите этой тряпкой корпус, затем вытрите его насухо другой тряпкой.
- Не позволяйте чистящему средству контактировать с поверхностью плазменного дисплея. Попадание воды внутрь устройства может нарушить его функционирование.
- Оберегайте корпус от сильных химикатов, таких как инсектицидные распылители и растворители, так как контакт с этими веществами может негативно сказываться на состоянии или привести к отслоению покрытия. Из этих же соображений не следует допускать продолжительного контакта с резиновыми или пластмассовыми предметами.

Комплектация

Принадлежности, поставляемые в комплекте

Убедитесь в наличии перечисленных ниже принадлежностей.

Инструкция по эксплуатации

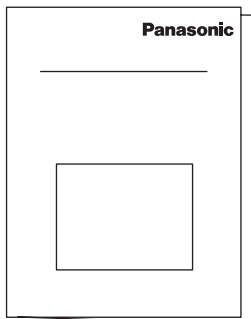

Пульт дистанционного управления
EUR7636090R



Батарейки для пульта
дистанционного
управления
(размер 2 × R6)



Кабель питания

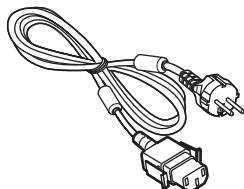

Фиксирующие ленты × 2

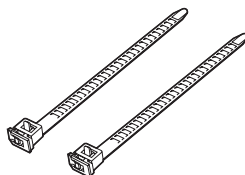

Батарейки пульта дистанционного управления

Необходимы две батарейки R6.

1. Потяните и придерживайте крючок, затем откройте крышку отсека для батареек.

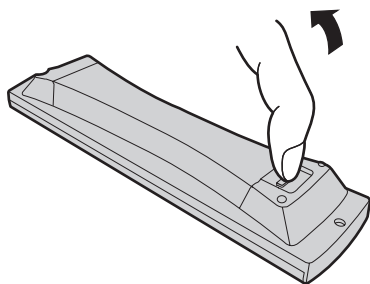

2. Установите батарейки, соблюдая правильную полярность (+ и -).

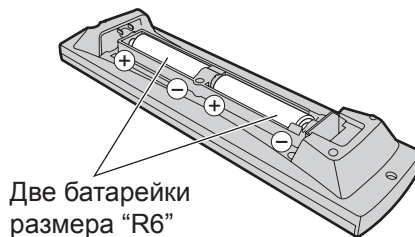

3. Установите крышку.

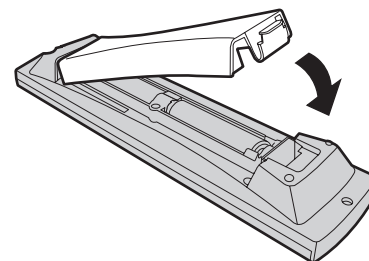

Полезный совет:

Если Вы часто пользуетесь пультом дистанционного управления, то для увеличения срока службы замените батарейки на щелочные.

⚠ Предостережения, касающиеся батареек

Неправильная установка может привести к протечке батарейки и коррозии, которая может вызвать повреждение пульта дистанционного управления.

Утилизация батареек должна производиться с учетом требований по защите окружающей среды.

Соблюдайте следующие меры предосторожности:

1. Всегда меняйте обе батарейки. При замене батареек устанавливайте только новые батарейки.
2. Не устанавливайте использованную батарейку совместно с новой.
3. Не смешивайте батарейки различных типов (например, "Zinc Carbon" и "Alkaline").
4. Не пытайтесь заряжать батарейки, не закорачивайте их, не нагревайте и не бросайте в огонь.
5. Если пульт дистанционного управления начал работать нестабильно или перестал работать совсем, замените батарейки.

Подсоединения

При подсоединении громкоговорителей убедитесь, что используете только дополнительные принадлежности. За подробностями установки громкоговорителей обращайтесь к Руководству по установке громкоговорителей. (Пример: TH-42PH10RK) Громкоговорители (Дополнительные принадлежности)

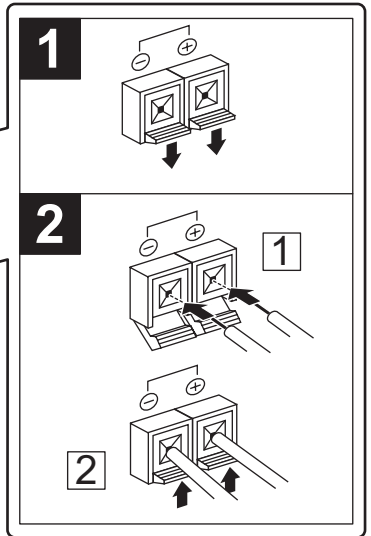
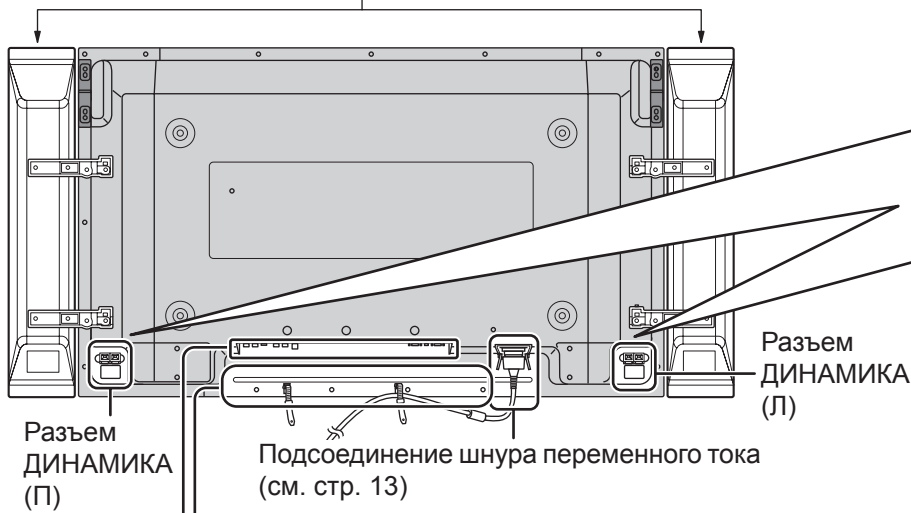

– Крепление шнура переменного тока

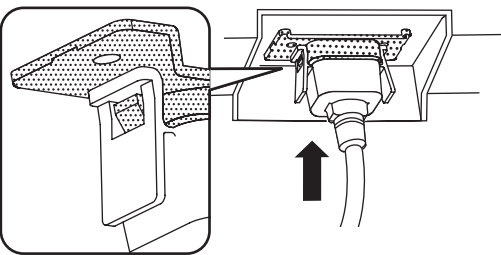

Примечание:
Убедитесь в том, что шнур переменного тока зафиксирован как с левой, так и с правой стороны.

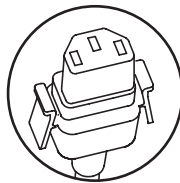

Подсоедините сетевой шнур к корпусу дисплея.
Вставьте сетевой шнур, пока он не защелкнется.

Отсоединение сетевого шнура

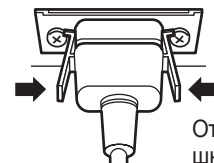

Отсоедините сетевой шнур, нажав на два рычажка.

Примечание:
При отсоединении шнура переменного тока обязательно сначала отсоедините штепсельную вилку шнура переменного тока от сетевой розетки.

– Cable fixing bands Secure any excess cables with bands as required.

Протяните закрепленную ленту фиксации шнура через зажим, как показано на рисунке.

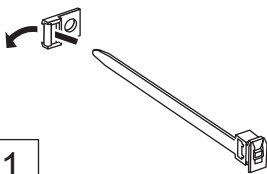

Чтобы закрепить шнуры, подсоединенные к разъемам, оберните ленту фиксации вокруг них, а затем протяните указанный конец через замыкающий блок, как показано на рисунке. **Убедившись в том, что имеется достаточное провисание шнуров для минимизации их натяжения (особенно для сетевого шнура), плотно свяжите в пучок все шнуры с помощью прилагаемой ленты фиксации.**

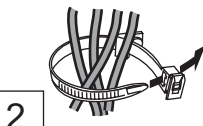

Чтобы затянуть:



Чтобы ослабить:

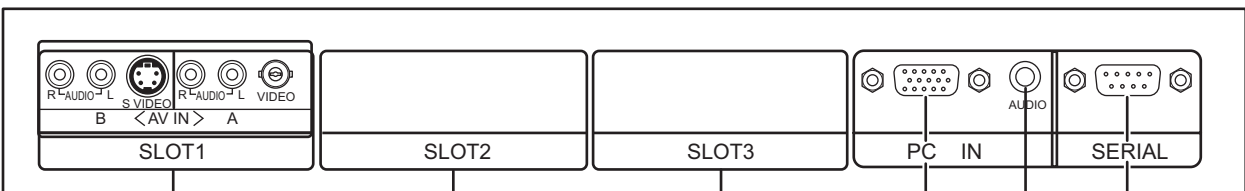

Сдвоенные видео разъемы (равноценны блоку сдвоенных видео разъемов BNC (TY-FB9BD)) (см. стр. 12)

Дополнительный блок входных разъемов (с крышкой)

От мониторов разъемов EXTERNAL на компьютере (см. стр. 10)

От разъема SERIAL на компьютере (см. стр. 11)

Примечание:

- Для моделей TH-42PH10RK/S, TH-50PH10RK/S и TH-58PH10RK блок разъемов устанавливается в слот SLOT 1 в момент отправки с завода.
- Для модели TH-42PS10RK/S слоты SLOT 1-3 являются пустыми в момент отправки с завода.

Подсоединение разъемов входа с ПК

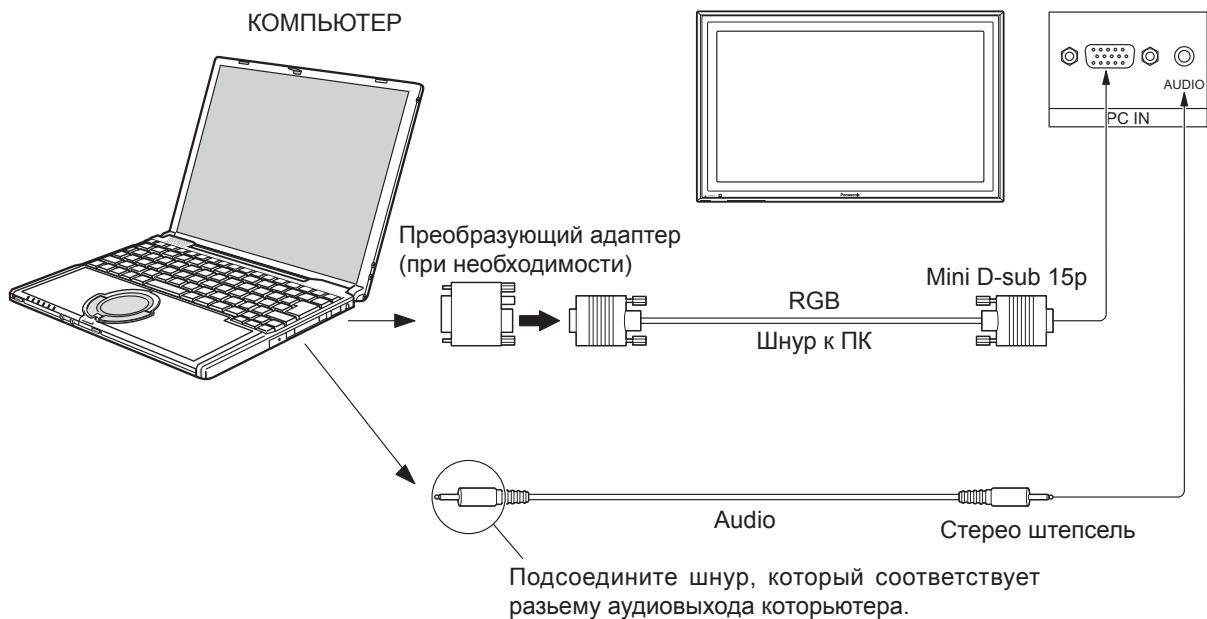

Примечания:

- В связи с недостатком свободного места возможны затруднения при подсоединении к разъему входа ПК кабеля Mini D-sub 15P с ферритовым сердечником.
- Приемлемые компьютерные сигналы – с частотой горизонтальной развертки от 15 до 110 кГц и частотой вертикальной развертки от 48 до 120 Гц. (Однако сигналы из свыше 1200 строк не могут отображаться правильно).
- Разрешающая способность дисплея составляет не более 640 × 480 точек (TH-42PS10RK/S), 768 × 768 точек (TH-42PH10RK/S), 1024 × 768 точек (TH-50PH10RK/S, TH-58PH10RK) при установке режима формата на "4:3", и 852 × 480 точек (TH-42PS10RK/S), 1024 × 768 точек (TH-42PH10RK/S), 1366 × 768 точек (TH-50PH10RK/S, TH-58PH10RK) при установке режима формата "16:9". Если разрешение дисплея превышает эти максимальные значения, он может не отображать детали с достаточной четкостью.
- Разъемы входа с ПК являются DDC2B-совместимыми. Если подключаемый компьютер не DDC2B-совместимый, Вам понадобится на время подсоединения изменить настройки компьютера.
- Некоторые модели ПК не могут быть подключены к телевизору.
- Для компьютеров, оборудованных разъемом Mini D-sub 15P, совместимом с DOS/V, использование адаптера необязательно.
- Компьютер приведен на иллюстрации только с целью примера.
- Изображенная дополнительная аппаратура и шнуры не поставляются с этим набором.
- Не устанавливайте частоту горизонтальной и вертикальной развертки сигнала ПК выше или ниже указанного диапазона частот.
- Компонентный вход возможен со штырьков 1, 2, 3 разъема мини D-sub 15P.
- Измените установку "Выбор входа: компонент/RGB" в меню "Установка" на положение "Компонентный" (при компонентном соединении) или "RGB" (при соединении RGB). (см. стр. 39)

Названия сигналов для разъема Mini D-sub 15P

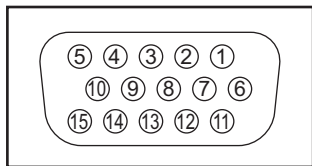

Расположение штекеров для разъема PC Input

Номер штекера	Название сигнала	Номер штекера	Название сигнала	Номер штекера	Название сигнала
①	R (Pr/Cr)	⑥	GND (Заземление)	⑪	NC (не подключен)
②	G (Y)	⑦	GND (Заземление)	⑫	SDA
③	B (Pb/Cb)	⑧	GND (Заземление)	⑬	HD/SYNC
④	NC (не подключен)	⑨	NC (не подключен)	⑭	VD
⑤	GND (Заземление)	⑩	GND (Заземление)	⑮	SCL

Подсоединение разъемов SERIAL

Разъем SERIAL используется для управления плазменным дисплеем с компьютера.

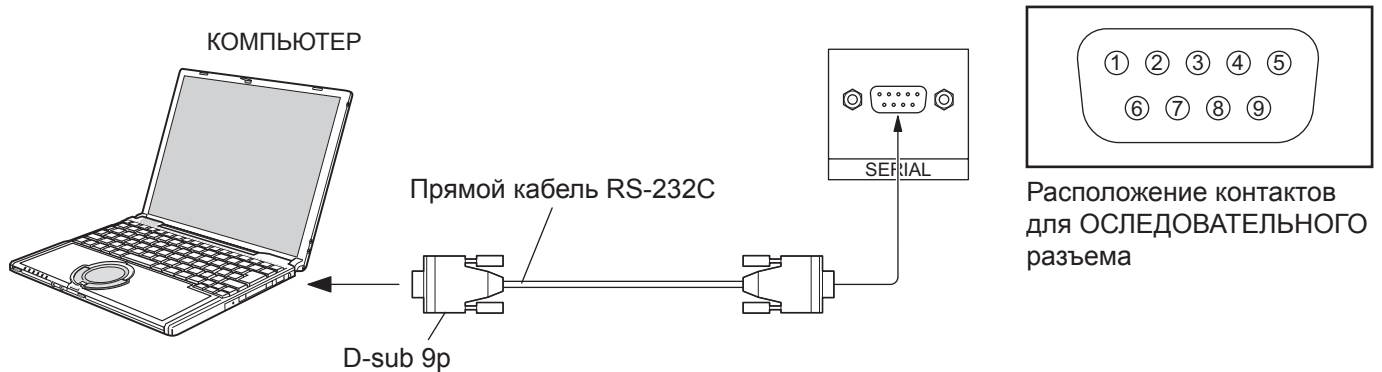

Примечания:

- Используйте шнур RS-232C, чтобы подключить компьютер к плазменному дисплею.
- Компьютер приведен на иллюстрации только с целью примера.
- Изображенная дополнительная аппаратура и шнуры не поставляются с этим телевизором.

Разъем SERIAL отвечает спецификации интерфейса RS-232C, так что плазменный дисплей может управляться с компьютера, который подключен к этому разъему.

На компьютере потребуется установить программное обеспечение, которое позволяет отправку и получение управляющих данных, которые удовлетворяют нижеприведенным условиям. Используйте такое компьютерное приложение, как язык программирования. За подробностями обращайтесь к документации к компьютерному приложению.

Параметры коммуникации

Уровень сигнала	Совместимый с RS-232C
Метод синхронизации	Асинхронный
Частота передачи	9600 бит/с
Проверка четности	Отсутствует
Длина символа	8 бит
Стоп-бит	1 бит
Регулирование потока	-

9-штекерный материнский разъем D-sub	Подробности
②	R X D
③	T X D
⑤	GND
④ • ⑥	Не используются
⑦ ⑧	Замкнуты
① • ⑨	NC

Основной формат для управляющих данных

Передача управляющих данных с компьютера начинается сигналом STX, за которым следует команда, параметры и, в завершении, сигнал ETX. При отсутствии параметров, сигнал параметра может не посылаться.



Примечания:

- При передаче нескольких команд обеспечьте ожидание ответа после первой команды перед отсылкой следующей команды.
- Если по ошибке отправлена неверная команда, аппарат вернет на компьютер команду "ER401".
- Положения SL1A, SL1B, SL2A и SL2B команды IMS доступны, только если прикреплен блок сдвоенных видео разъемов.

Команда

Команда	Параметр	Описание
PON	Нет	Включить питание
POF	Нет	Выключить питание
AVL	**	Громкость 00 - 63
AMT	0	Бесшумный режим ВЫКЛ
	1	Бесшумный режим ВКЛ
IMS	Нет	Выбор входа (перекл.)
	SL1	Вход Slot1
	SL2	Вход Slot2
	SL3	Вход Slot3
	PC1	Вход с ПК
	SL1A	Вход Slot1 (INPUT1A)
	SL1B	Вход Slot1 (INPUT1B)
	SL2A	Вход Slot2 (INPUT2A)
DAM	Нет	Выбор режима экрана (перекл.)
DAM	NORM	4 : 3
	ZOOM	Увеличение
	FULL	16 : 9
	JUST	Точно
	SELF	Panasonic Авто

Когда питание выключено, дисплей отвечает только на команду PON.

Подключение разъемов AV (Для моделей TH-42PH10RK/S, TH-50PH10RK/S, TH-58PH10RK)

Этот аппарат в качестве стандартного оборудования оснащен блоком разъемов, который равноценен блоку сдвоенных видео разъемов BNC (TY-FB9BD).

Пример источника сигнала

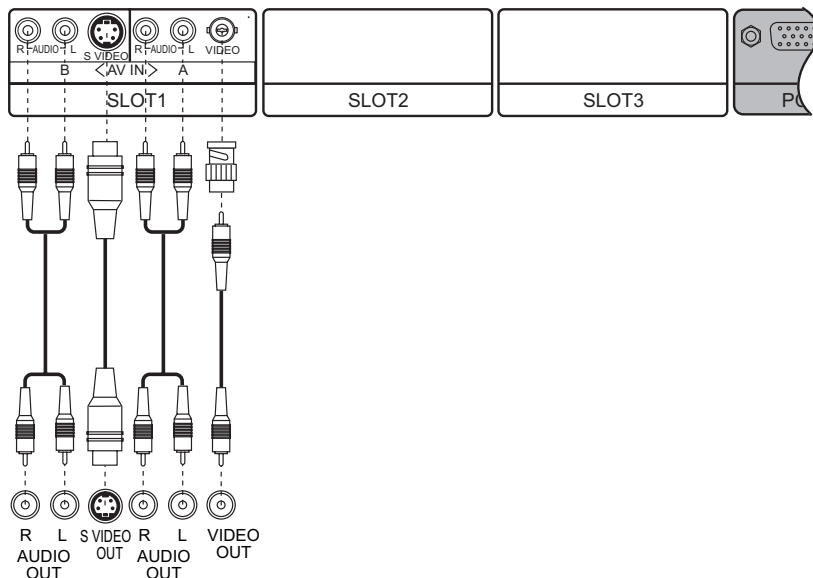

Примечание:

Изображенные на иллюстрации дополнительные устройства, кабели и адаптеры кабелей не входят в комплект к этому устройству.

Включение/выключение питания

Подсоединение штекселя сетевого шнура к плазменному дисплею.

Надежно прикрепите штексель сетевого шнура к плазменному дисплею с помощью фиксатора. (см. стр. 9)

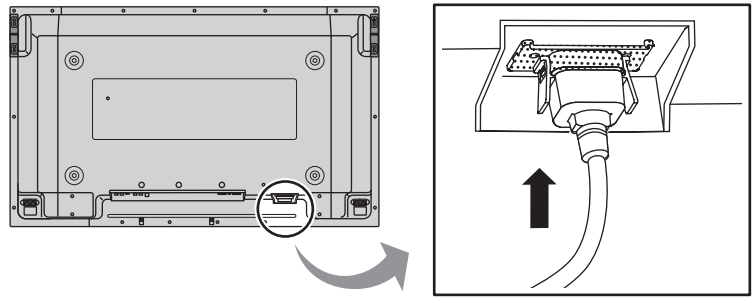

Подсоединение штекселя сетевого шнура к сетевой розетке.

Примечания:

- Типы сетевых вилок отличаются в зависимости от страны. Поэтому показанная справа сетевая вилка может не соответствовать Вашему аппарату.
- При отсоединении шнура переменного тока обязательно сначала отсоедините штексельную вилку шнура переменного тока от сетевой розетки.

Нажмите переключатель питания на плазменном дисплее, чтобы включить аппарат: Питание включено

Индикатор питания: Зеленый



Пример: В течение некоторого времени после включения Плазменного дисплея отображается нижеприведенный экран (состояние установки примерное).

Когда питание включено в первый раз, отображается экран выбора языка.

При втором включении выбор языка можно сделать из меню настройки. (см. стр. 18)

Нужный язык выбирается с помощью клавиш ▲ и ▼ с последующим нажатием кнопки ACTION (Выполнение) (■).

Примечание:

Установите с помощью пульта дистанционного управления. Кнопки на основном устройстве недоступны для этой установки.



Совторого включения некоторое время отображается нижеприведенный экран (состояние установки является примером).

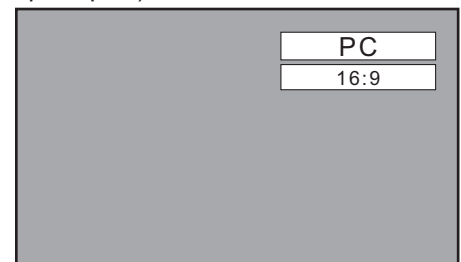

Нажмите кнопку OFF на пульте дистанционного управления, чтобы выключить плазменный дисплей.

Индикатор питания: Красный (режим ожидания)



Нажмите кнопку ON на пульте дистанционного управления, чтобы включить плазменный дисплей.

Индикатор питания: Зеленый

При включенном состоянии или в дежурном режиме плазменного дисплея, выключение дисплея осуществляется нажатием кнопочного выключателя питания $\odot/|$ на самом дисплее.

Примечание:

Во время работы функции управления питанием индикатор питания становится оранжевым, если питание выключено.

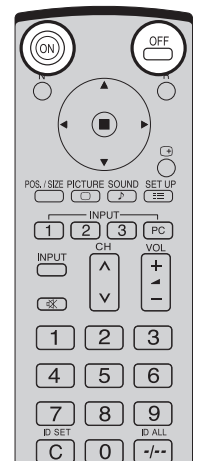

Основные регуляторы

Датчик дистанционного управления

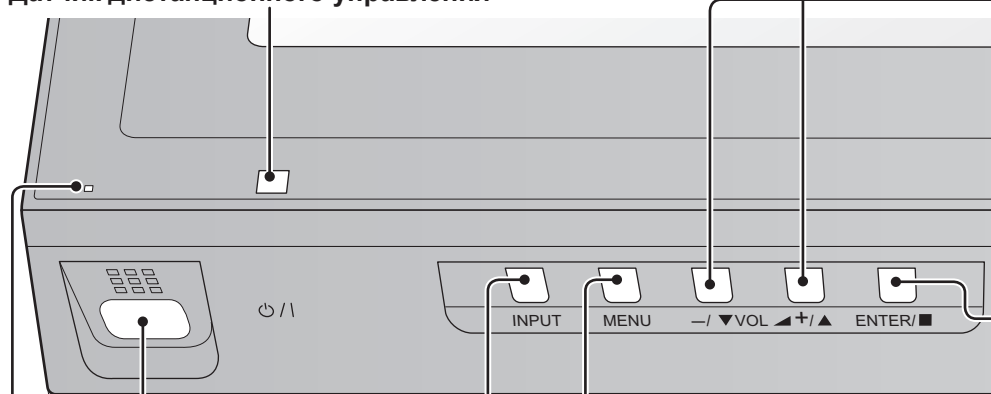

Главный выключатель питания вкл/выкл

Индикатор питания

Индикатор питания высветится.

- Питание выключено... не подсвечен (пока кабель питания подключен к розетке, устройство потребляет незначительное количество энергии).
- Standby Красный
- Питание включено.. Зеленый
- DPMS..... Оранжевый (При наличии сигнала с ПК и во время работы на ПК экранной заставки.)

Регулировка громкости

Громкость Больше "+" Меньше "-" Когда отображается экран меню.
 "+" : нажмите для перемещения курсора вверх
 "-" : нажмите для перемещения курсора вниз (см. стр. 16)

Кнопка ввода/формата
 (см. стр. 16, 19)

Экран MENU ВКЛ/ВЫКЛ

Нажимом кнопки MENU переключается экран меню. (см. стр. 16)

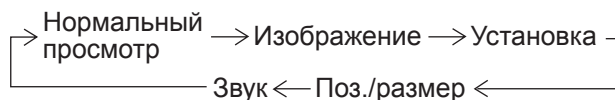

Кнопка INPUT

(Выбор INPUT1, INPUT2, INPUT3 и PC) (см. стр. 18)

Кнопка N (см. стр. 20, 23, 24, 25, 26)

Кнопка POS./SIZE (см. стр. 20)

Кнопка PICTURE (см. стр. 23)

Кнопка INPUT (Выбор INPUT1, INPUT2, INPUT3 и PC)

Нажимайте для последовательного выбора входных разъемов INPUT1, INPUT2, INPUT3 и PC. (см. стр. 18)

Приглушение звука Вкл/Выкл (см. стр. 26)

Цифровая кнопка (см. стр. 38)

Кнопка ASPECT
 Нажмите для регулирования экранного отношения. (см. стр. 19)

Кнопки MULTI window (см. стр. 21)

Кнопка SURROUND

Установка окружающего звучания включается и выключается каждый раз, когда нажимается кнопка SURROUND.

Выгода от использования окружающего звучания огромна. Вы может быть полностью погружены в звук, как будто Вы находитесь в концертном зале или кинотеатре.

Примечание:

Установки окружающего звука запоминаются отдельно для каждого звукового режима (Нормальный, Динамический, Четкий).

ВКЛ ← → **ВЫКЛ**

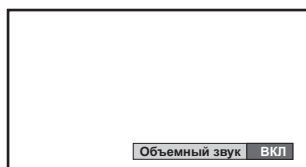

Кнопка Ожидание (ВКЛ/ВЫКЛ)

Сперва плазменный дисплей должен быть подключен к стенной розетке, а питание включено (см. стр. 13). Нажмите кнопку ON для вывода плазменного дисплея из режима ожидания. Нажмите кнопку OFF для переключения плазменного дисплея в режим ожидания.

Кнопки POSITION

Кнопка ACTION

Нажмите, чтобы сделать выбор.

Кнопка SOUND (см. стр. 26)

Кнопка R (см. стр. 17)

Нажмите кнопку R, чтобы вернуться к предыдущему экрану меню.

Кнопка Состояние

Нажмите кнопку "Состояние", чтобы отобразить текущее состояние системы.

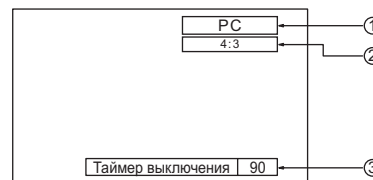

- ① Обозначение входного сигнала
- ② Режим отношения (см. стр. 19)
- ③ Таймер выключения
Индикатор таймера выключения отображается только когда таймер выключения установлен.

Кнопка SET UP (см. стр. 16, 17)

Кнопки непосредственного выбора INPUT

Нажимайте кнопки INPUT выбора входного режима "1", "2", "3" или "PC" для переключения входных режимов ПК.

Данная кнопка используется для прямого переключения в режим входного сигнала с ПК.

Эти кнопки позволяют отображать только сигнал, поступающий через установленные слоты. При нажатии на кнопку неустановленного слота на дисплей автоматически выводится текущий входной сигнал.

Когда прикреплен блок сдвоенных видео разъемов, в зависимости от выбранного входного сигнала отображается A или B. (Например: INPUT1A, INPUT1B)

Примечания:

- Для моделей TH-42PH10RK/S, TH-50PH10RK/S и TH-58PH10RK нажмите [1], чтобы переключить режим входа между INPUT1A и INPUT1B.
- Остаточное изображение (запаздывающее изображение) может появиться на панели плазменного дисплея, если неподвижное изображение сохраняется на панели в течение длительного периода времени. Функция, которая делает экран немного темнее, активизируется, чтобы предотвратить появление остаточного изображения (см. стр. 52), однако эта функция не является идеальным решением проблемы остаточного изображения.

Настройка каналов

Для этой модели эта кнопка не используется.

Регулировка громкости

Нажмите кнопку Громкость Вверх "+" или Вниз "-" для увеличения или уменьшения уровня громкости звука.

Кнопка OFF TIMER

Плазменный дисплей может быть запрограммирован на переход в режим ожидания после определенного периода. Установка изменяется на 30 минут, 60 минут, 90 минут и 0 минут (таймер отключения отменен) при каждом последующем нажатии кнопки.

Когда остается три минуты, будет мигать "Таймер выключения 3".

При перебое питания таймер выключения отменяется.

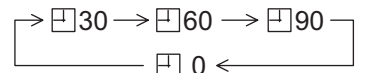

Выключатель кода ID пульта дистанционного управления (см. стр. 38)

Цифровое масштабирование (см. стр. 27)

MOVE Нажмите для доступа к цифровому масштабированию.

ZOOM Отображается увеличение выбранной части изображения.

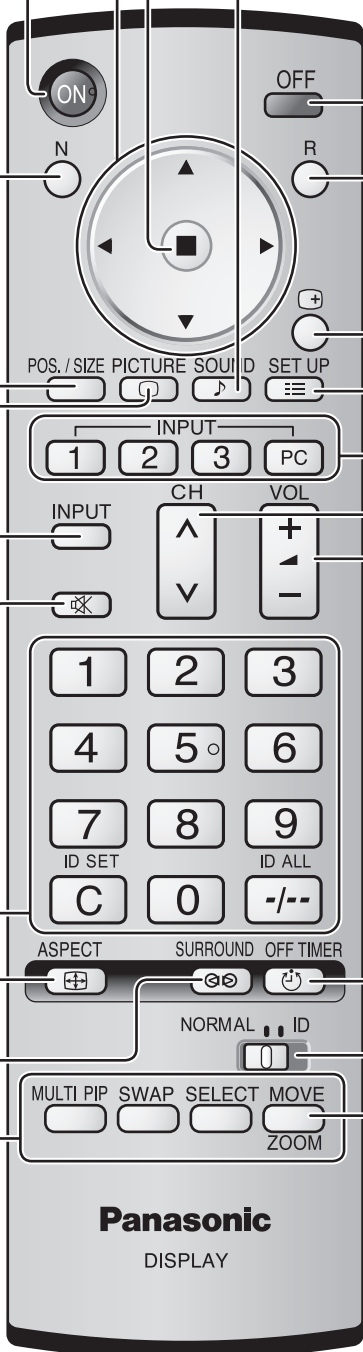

Panasonic

DISPLAY

Экранные меню

К меню регулировки
"Изображение" (см. стр. 23)

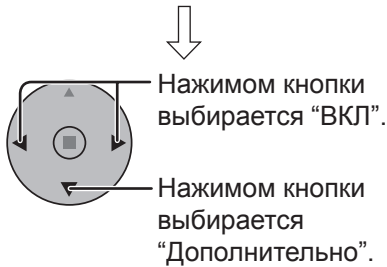
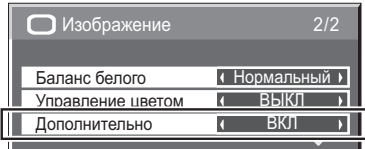

К "Дополнительно"
(см. стр. 23, 24)



К меню регулировки
"Поз./размер" (см. стр. 20)

В режимах входных сигналов
"AV(S Video)", "Component" и
"Digital".



В режимах входных сигналов
"RGB" и "PC".

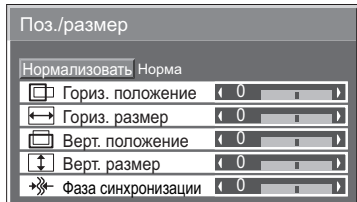

Можно также нажимать кнопку MENU
на самом аппарате.

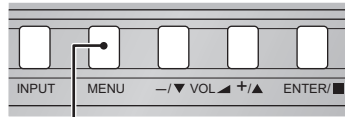

При каждом нажмении кнопки MENU
переключается экран меню.

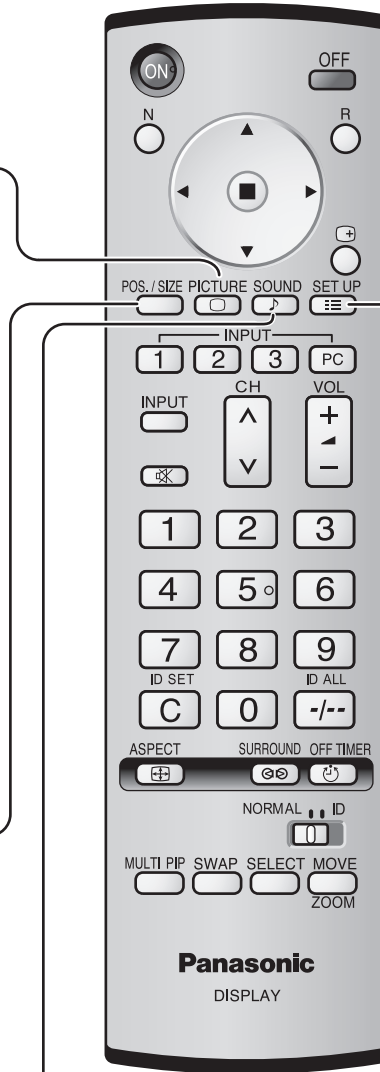
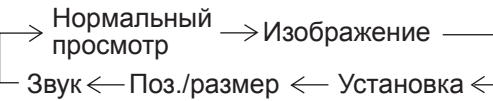

К меню регулировки "Звук"
(см. стр. 26)



① Нажимом
кнопки
выбирается
нужный
параметр.

[с аппарата]

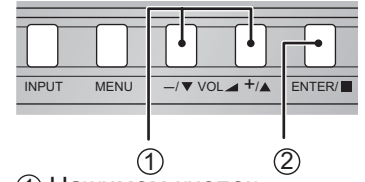

- ① Нажимом кнопкой выбираются нужные регулировки.
- ② Нажимом кнопки осуществляется доступ к регулировке экрана.

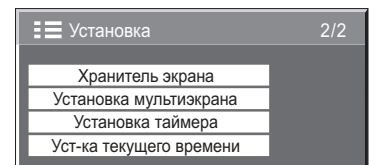
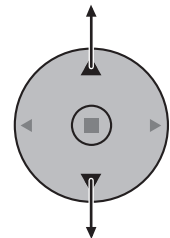
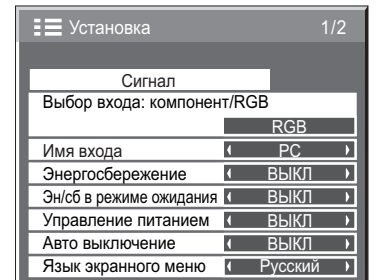

Примечание:

Если меню показывается серым цветом, оно не может быть настроено. Регулируемые меню меняются в зависимости от сигнала, входа и настройки меню.

② Нажмите для того, чтобы открыть соответствующий экран настройки.

[На основном устройстве]

Нажмите, чтобы вернуться к следующему экрану меню.

Нажмите кнопку R для возвращения к предыдущему экрану меню.

Экран настройки сигнала для AV (S Video) (см. стр. 39, 40)

Сигнал [AV]	
3D Y/C фильтр (NTSC)	ВКЛ
Цветовая система	Авто
Виртуальный кинотеатр	ВЫКЛ
Panasonic Авто (4:3)	4 : 3
Видео шумоподавление	ВЫКЛ

Экран настройки сигнала для Component (см. стр. 40)

Сигнал [Component]	
Виртуальный кинотеатр	ВЫКЛ
Видео шумоподавление	ВЫКЛ

Экран настройки сигнала для RGB (см. стр. 40, 41)

Сигнал [RGB]	
Синхронизация	Авто
Виртуальный кинотеатр	ВЫКЛ
Видео шумоподавление	ВЫКЛ
Гориз. частота	33.8 kHz
Верт. частота	60.0 Hz

Экран настройки сигнала для Digital (см. стр. 40, 41)

Сигнал [Digital]	
Виртуальный кинотеатр	ВЫКЛ
Видео шумоподавление	ВЫКЛ
Гориз. частота	33.8 kHz
Верт. частота	60.0 Hz

Примечание: Меню настройки “Сигнал” содержит разные параметры для различных сигналов (см. стр. 18)

Настройка “Хранитель экрана” (см. стр. 30-32)

Хранитель экрана	
Текущее время	15:10
Старт	
Функция	Движущиеся белые полосы
Режим	Задание времени
Время начала	6:15
Время завершения	12:30
Боковые поля экрана	Яркие
Сдвиг изображения	ВЫКЛ
Ограничение яркости	ВЫКЛ

Хранитель экрана	
Текущее время	15:00
Старт	
Функция	Движущиеся белые полосы
Режим	Интервал
Длительность цикла	12:00
Длительность показа	3:00
Боковые поля экрана	Яркие
Сдвиг изображения	ВЫКЛ
Ограничение яркости	ВЫКЛ

Нажмите для “Время начала”/“Время завершения” (когда выбран режим “Задание времени”).
Нажмите для “Длительность цикла”/“Длительность показа” (когда выбран режим “Интервал”).

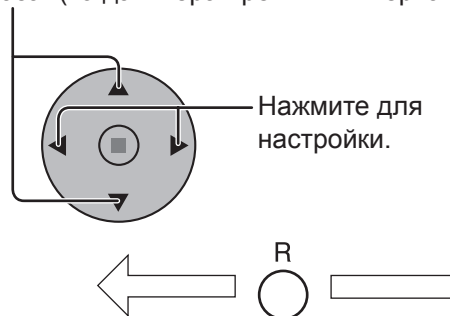

Хранитель экрана	
Текущее время	15:00
Старт	
Функция	Движущиеся белые полосы
Режим	Задание времени
Время начала	6:15
Время завершения	12:30
Боковые поля экрана	Яркие
Сдвиг изображения	ВЫКЛ
Ограничение яркости	ВЫКЛ

Хранитель экрана	
Текущее время	15:00
Старт	
Функция	Движущиеся белые полосы
Режим	Интервал
Длительность цикла	12:00
Длительность показа	3:00
Боковые поля экрана	Яркие
Сдвиг изображения	ВЫКЛ
Ограничение яркости	ВЫКЛ

Настройка мультитекранного режима (см. стр. 34)

Установка мультитекрана	
Установка мультитекрана	ВЫКЛ
Формат мультитекрана	2 × 2
Положение	A1

Режим “Установка таймера” (см. стр. 28, 29)

Установка таймера	
Текущее время	10:00
Включение питания	ВЫКЛ
Время включения	0:00
Выключение питания	ВЫКЛ
Время выключения	0:00

Нажмите для выбора “Время включения”/“Время выключения”.

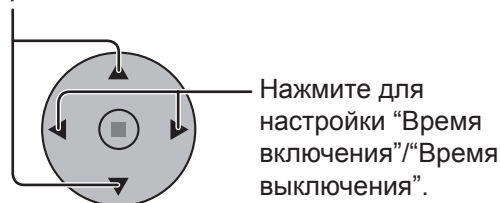

Установка таймера	
Текущее время	10:00
Включение питания	ВЫКЛ
Время включения	12:00
Выключение питания	ВЫКЛ
Время выключения	18:00

Настройка “Уст-ка текущего времени” (см. стр. 28)

Уст-ка текущего времени	
Текущее время	MON 99:99
Установка	
День недели	MON
Текущее время	99:99

Установка таймера	
Текущее время	10:00
Включение питания	ВКЛ
Время включения	12:00
Выключение питания	ВКЛ
Время выключения	18:00

Первоначальный выбор

Выбор входного сигнала

Выберите входные сигналы, которые будут подаваться при помощи установки приобретаемого отдельно соединительного щитка.

INPUT



Нажмите, чтобы выбрать входной сигнал, который будет воспроизводиться с оборудования, подсоединенного к плазменному дисплею.

Входные сигналы будут изменяться как указано ниже:

- TH-42PS10RK/S

→ INPUT1 → INPUT2 → INPUT3 → PC

- TH-42PH10RK/S, TH-50PH10RK/S, TH-58PH10RK

→ INPUT1A → INPUT1B → INPUT2 → INPUT3 → PC

Слот SLOT1 предназначен для сдвоенного входа, так что Вы можете выбрать INPUT1A или INPUT1B для INPUT1.
INPUT1A: Разъем сигнала VIDEO на слот SLOT1
INPUT1B: Разъем сигнала S-VIDEO на слот SLOT1

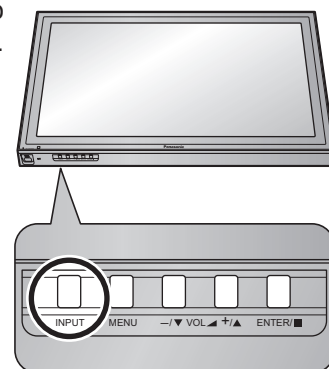
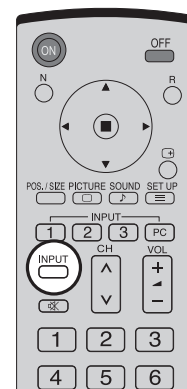

Примечания:

- Выбор также можно выполнить с помощью нажатия кнопки INPUT на аппарате.
- Входной разъем нельзя выбрать, если соединительный щиток не установлен в разъем.
- Выберите подходящие сигналы с аппаратуры, которая подключена к входным разъемам компонент/RGB. (см. стр. 39)
- В режиме отображения 2 экранов нельзя выбрать один и тот же режим входного сигнала и для основного, и для вспомогательного изображения.

Выбор языка OSD (On-Screen Display – экранной индикации)

SET UP



Нажать для отображения меню “Установка”.

Нажать для выбора “Языка экранного меню”.

Нажать для выбора предпочтительного языка.

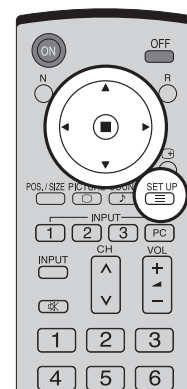
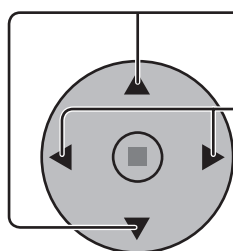

■ Возможные языки

- Английский (Великобритания)
- Немецкий
- Французский
- Итальянский
- Испанский
- Английский (США)
- 中文.....(Китайский)
- 日本語.....(Японский)
- Русский

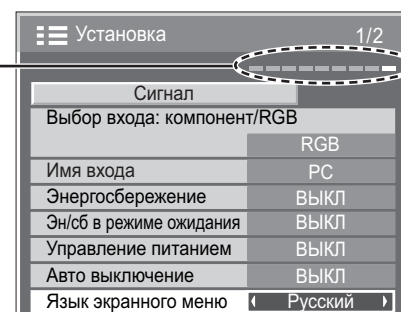

Регуляторы АСПЕКТ

Плазменный дисплей позволит Вам насладиться изображением максимального размера, включая изображение широкоэкранный формата.

АСПЕКТ



Нажимайте повторно, чтобы перемещаться через варианты экранного отношения:

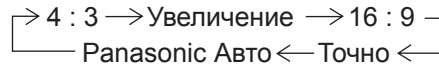

Примечание:

При выборе входного слота, который используется на блоке сдвоенных видео разъемов BNC (TY-FB9BD), нельзя выбрать Panasonic Авто.

[с аппарата]



Каждым нажатием кнопки ENTER изменяется режим формата.

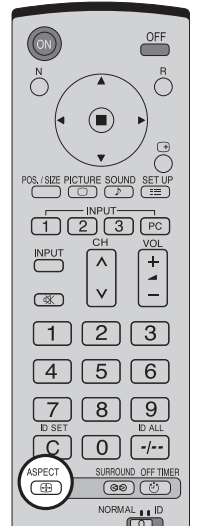

[Во время операций MULTI PIP]

- Изображение и изображение, Изображение в изображении :
- Другие : Переключение формата невозможно.

Примечания:

- В режиме входного сигнала PC формат переключается только между "4:3", "Увеличение" и "16:9"
- Для входных сигналов 1125 (1080) / 60i • 50i • 24p • 25p • 30p • 24sF, 1250 (1080) / 50i, 750 (720) / 60p • 50p задан формат "16:9" и переключение невозможно.
- Режим Panasonic Авто можно выбрать только при выбранном режиме входного сигнала Video.
- Режим экранного отношения сохраняется отдельного для каждого входного терминала.

Режим	Изображение	Пояснение
4 : 3		4:3 отобразит изображение в стандартном размере 4:3.
Увеличение		Режим Увеличение увеличивает центральную область изображения.
16 : 9		16:9 отобразит изображение в максимальном размере, но с небольшим удлинением.
Точно		Режим Точно отобразит изображение 4:3 в максимальном размере, но с изменением отношения относительно центра экрана так, что удлинение заметно только с правого и левого концов экрана. Размер изображения будет зависеть от исходного сигнала.
Panasonic Авто	 Для вытянутого изображения Изображение расширено Изменения в соответствии с установкой режима "Panasonic Авто" (см. стр. 40). Для изображения 4:3	Дисплей будет автоматически увеличен (в зависимости от источника изображения), позволяя Вам смотреть изображение в максимальном размере. Примечание: <ul style="list-style-type: none"> • Режим "Panasonic Авто" предназначен для автоматического регулирования экранного отношения для обеспечения смешивания программных материалов 16:9 и 4:3. Некоторые программы 4:3, такие как экраны данных фондовой биржи, могут иногда приводить к неожиданному изменению размера изображения. При просмотре подобных программ рекомендуется установить экранное отношение ASPECT в 4:3. • Если регулировка изображения Верт. положение/Верт. размер выполняется в режиме "Panasonic Авто" с форматом 16:9, то регулировка не запоминается. При выходе из режима экран возвратится к предыдущей регулировке. • Режим "Panasonic Авто" не может быть выбран, пока установлен Блок сдвоенных видео разъемов BNC (TY-FB9BD).

Примечание:

Не допускайте показа изображения в режиме 4:3 в течение длительного периода времени, так как это может привести к тому, что на панели плазменного дисплея останется постоянное остаточное изображение.

Регулировка Поз./размер

1 POS. / SIZE — Нажмите для отображения меню “Поз./размер”.

2 — Нажмите для выбора “Гориз. положение”/“Гориз. размер”/“Верт. положение”/“Верт. размер”/“Фаза синхронизации”.

3 — Нажмите для регулировки “Поз./размер”.

4 R — Нажмите для выхода из режима регулировки.

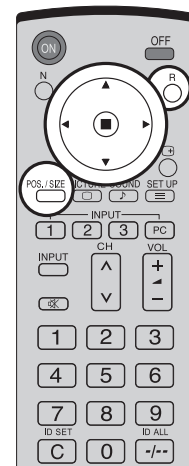

При входном сигнале “AV(S Video)”, “Component” и “Digital”.

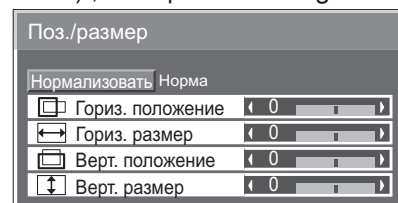

При входном сигнале “RGB” и “PC”

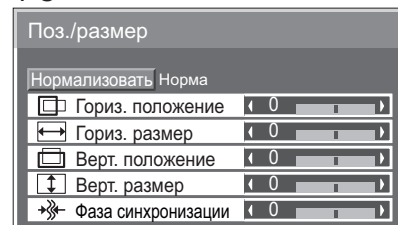

Примечания:

- Подробности о регулированных параметрах запоминаются отдельно для различных форматов входных сигналов (Регулированные параметры для сигналов компонента запоминаются для 525 (480) / 60i · 60p, 625 (575) / 50i · 50p, 1125 (1080) / 60i · 50i · 24p · 25p · 30p · 24sF, 1250 (1080) / 50i, 750 (720) / 60p · 50p соответственно, а регулированные параметры для сигналов RGB/PC/Digital – для каждого формата).
- Если с видеомagneтофона или DVD-проигрывателя получен сигнал “Cue” (Прямой перемотки) или “Rew” (Обратной перемотки). Данное перемещение положения изображения не может регулироваться при помощи функции “Поз./размер”.
- Если регулировка изображения Верт. положение/Верт. размер выполняется в режиме “Panasonic Авто” с форматом 16:9, то регулировка не запоминается. При выходе из режима экран возвратится к предыдущей регулировке.

Гориз. положение — Подрегулируйте горизонтальное положение.

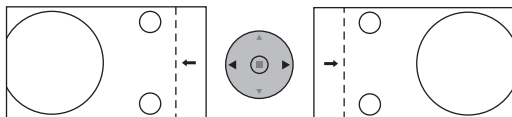

Верт. положение — Подрегулируйте вертикальное положение.

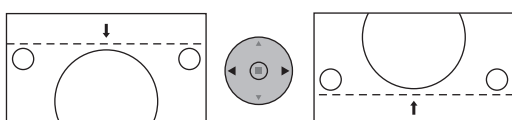

Гориз. размер — Подрегулируйте горизонтальный размер.

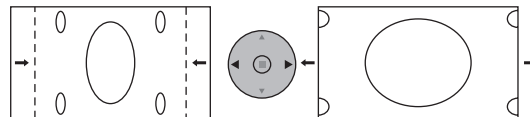

Верт. размер — Подрегулируйте вертикальный размер.

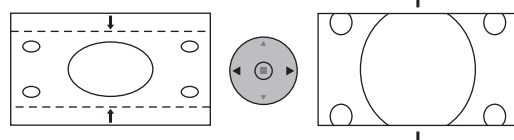

Фаза синхронизации (режим входа RGB/PC) — Устраните мерцание и искажение.

Полезный совет (/ Нормализация)

Когда активен дисплей регулировки “Поз./размер” изображения, либо при нажатии кнопки N на пульте дистанционного управления в любое время, либо при нажатии кнопки  (ACTION) во время “Нормализовать”, все значения регулировок возвращаются к стандартным заводским установкам.

MULTI PIP (Мульти-картинка в картинке)

MULTI PIP



Нажимайте повторно.

При каждом нажатии этой кнопки основное и вспомогательное изображения будут отображаться, как показано ниже.

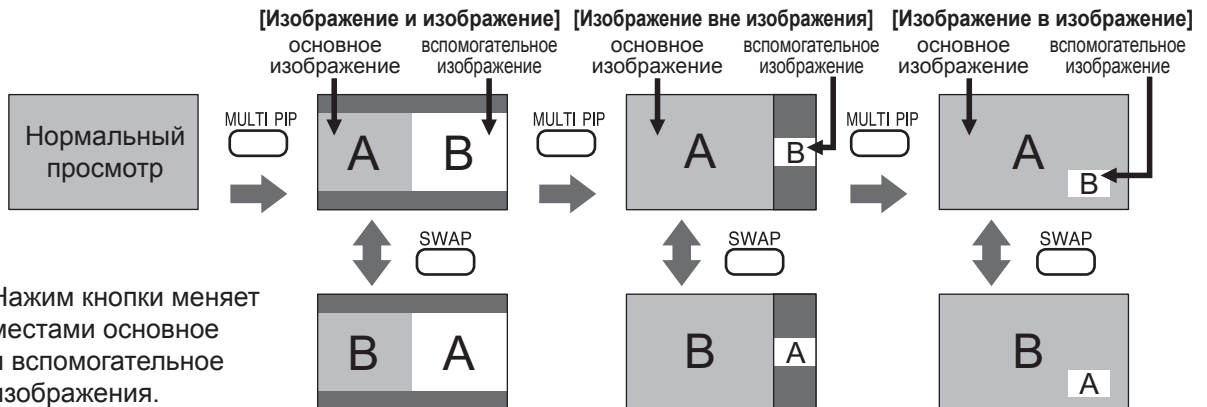
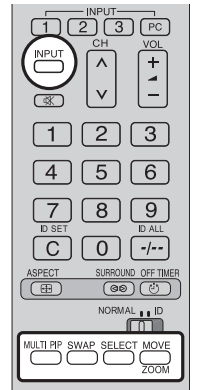

SWAP



Нажим кнопки меняет местами основное и вспомогательное изображения.

SELECT



Нажмите, чтобы выбрать режим ввода. При отображении основного и вспомогательного изображений выберите изображение, для которого Вы хотите сменить режимы ввода.

Примечания:

- Звук вспомогательного изображения слышен, пока выполняются операции со вспомогательным изображением.
- Операции со вспомогательным изображением автоматически возвращаются к операциям с основным изображением, если в течении приблизительно 5 секунд не выполняются операции со вспомогательным изображением или если нажимается какая-либо кнопка пульта дистанционного управления (за исключением кнопки **INPUT**).

[Пример]

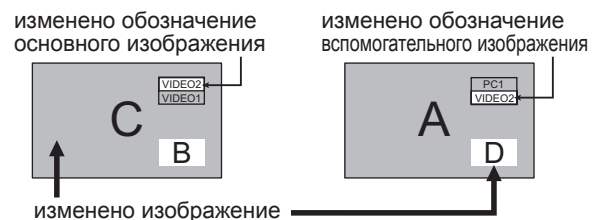
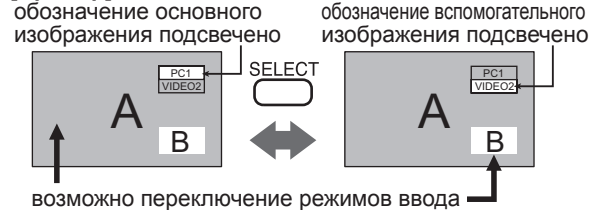

INPUT



Нажим кнопки изменяет сигнал ввода.

MOVE



Нажмите, чтобы переместить вспомогательное изображение.

ZOOM



При каждом нажатии расположение вспомогательного изображения будет изменяться.

Примечания:

- Данная кнопка действует только в режиме изображения в изображении.
- Вспомогательное изображение может скрываться с экрана, в зависимости от его положения.

Примечания:

- Если пункт "INPUT lock" в меню Options установлен в положение, отличающееся от положения "Off", функция MULTI PIP не доступна.
- Выводится звук из изображения, выбранного в Звук (PIP) (См. стр. 26).
- На дисплее с 2 экранами не может быть выбран одинаковый режим ввода для основного изображения и вспомогательного изображения.
- Основное изображение и вспомогательное изображение обрабатываются разными контурами, что приводит к небольшому отличию в четкости изображения. Также может наблюдаться различие в качестве изображения вспомогательного изображения в зависимости от типа сигнала, высвечиваемого на основном изображении, и в зависимости от режима дисплея 2 изображений.
- В связи с малым размером вспомогательного изображения его детальное отображение невозможно.
- Поскольку экранные компьютерные изображения отображаются в упрощенном виде, возможна недостаточно отчетливая детализация этих изображений на дисплее.
- Невозможно одновременное отображение следующих пар аналоговых сигналов: компонентный – компонентный, компонентный – ПК (RGB), ПК (RGB) – компонентный, ПК (RGB) – ПК (RGB).

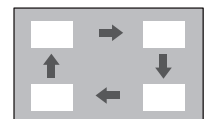

Advanced PIP (Расширенный PIP)

1  Нажмите для вывода на дисплей меню "Установка".

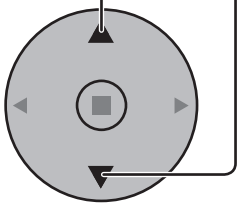
2  Нажатием выберите "Язык экранного меню".

3  Нажмите и удерживайте, пока не отобразится меню Options.

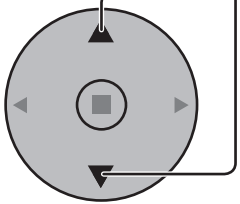
4  Нажатием выберите "Advanced PIP".

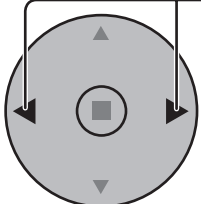
5  Нажатием выберите опцию в меню.
 Off: устанавливается нормальный двухэкранный режим отображения (см. стр. 21).
 On: устанавливается расширенный режим PIP.

6  Нажмите для выхода из меню Options.

(Когда включен режим Advanced PIP)

7  Нажимайте повторно.
 При каждом нажатии этой кнопки основное изображение и вспомогательное изображения будут отображаться, как указано выше.

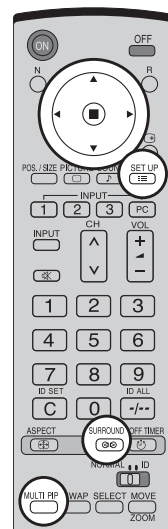

TH-42PS10RK/S

Options 1/3	
Off-timer function	Enable
Onscreen display	On
Initial INPUT	Off
Initial VOL level	Off 0
Maximum VOL level	Off 0
INPUT lock	Off
Studio W/B	Off
Advanced PIP	Off
Display size	Off

TH-42PH10RK/S, TH-50PH10RK/S, TH-58PH10RK

Options 1/3	
Weekly Command Timer	
Onscreen display	On
Initial INPUT	Off
Initial VOL level	Off 0
Maximum VOL level	Off 0
INPUT lock	Off
Button lock	Off
Remocon User level	Off
Advanced PIP	Off

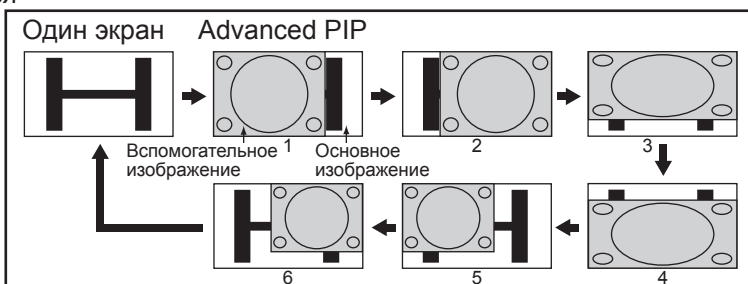

Примечание:

Чтобы использовать кнопки SWAP, SELECT, INPUT, MOVE, ZOOM для экранных операций, следуйте действиям процедур на предыдущей странице.

Примечания:

- Сигнал, совместимый с расширенным PIP

Вспомогательное изображение	Основное изображение
NTSC, PAL, SECAM (тюнер, видео) 525i, 525p, 625i, 625p, 750/60p, 750/50p, 1125/60i, 1125/50i, 1250/50i (Компонентный видео, RGB, DVI, SDI, HDMI)	640x480@60Hz, 852x480@60Hz, 1024x768@60Hz, 1366x768@60Hz (RGB, DVI, HDMI) 1280x768@60Hz (DVI)

- Если пункт "INPUT lock" в меню Options установлен в положение, отличающееся от положения "Off", функция MULTI PIP не доступна.
- Выводится звук из изображения, выбранного в Звук (PIP) (См. стр. 26).
- На дисплее с 2 экранами не может быть выбран одинаковый режим ввода для основного изображения и вспомогательного изображения.
- Основное изображение и вспомогательное изображение обрабатываются разными контурами, что приводит к небольшому отличию в четкости изображения. Также может наблюдаться различие в качестве изображения вспомогательного изображения в зависимости от типа сигнала, высвечиваемого на основном изображении, и в зависимости от режима дисплея 2 изображений.
- В связи с малым размером вспомогательного изображения его детальное отображение невозможно.
- Поскольку экранные компьютерные изображения отображаются в упрощенном виде, возможна недостаточно отчетливая детализация этих изображений на дисплее.
- Невозможно одновременное отображение следующих пар аналоговых сигналов: компонентный – компонентный, компонентный – ПК (RGB), ПК (RGB) – компонентный, ПК (RGB) – ПК (RGB).
- Для DVI-, SDI-, HDMI-совместимых сигналов следуйте инструкции по эксплуатации конкретного блока.

Регулировки изображения

1 PICTURE  — Нажмите для отображения меню “Изображение”.

2 Выберите для регулировки каждого пункта.

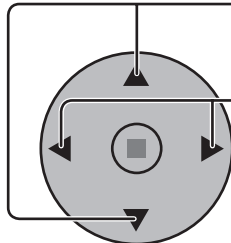
 — Нажмите для выбора меню для регулировки.

Выберите желаемый уровень путем просмотра изображения позади меню.

Примечание:

Если меню показывается серым цветом, оно не может быть настроено. Регулируемые меню меняются в зависимости от сигнала, входа и настройки меню.

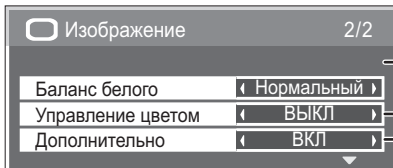
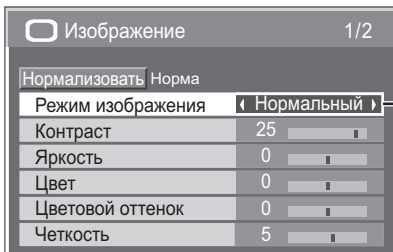
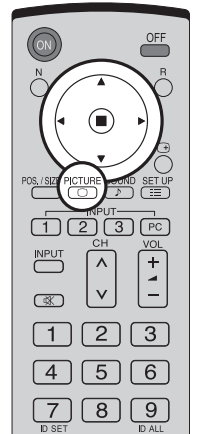

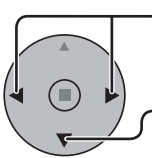
 — Нажимом кнопки выбирается “ВКЛ”.

Нажимом кнопки выбирается Дополнительно.

“Дополнительно” “ВКЛ”
Позволяет регулировку изображения на профессиональном уровне.

Для модели TH-42PS10RK/S : см. стр. 24
Для моделей TH-42PH10RK/S,
TH-50PH10RK/S,
TH-58PH10RK : см. стр. 25

“Дополнительно” “ВЫКЛ”
Отображает изображения с установками меню “Изображение”.

Нажмите кнопку слева “◀” или справа “▶” для переключения между режимами.

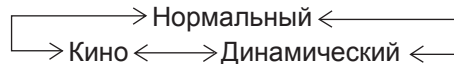

Нормальный

Для просмотра в стандартном (вечернее освещение) окружении.
Это меню выбирает нормальные уровни Яркости и Контрастности.

Динамический

Для просмотра в ярком окружении.
Это меню выбирает повышенные уровни Яркости и Контрастности.

Кино

Идеально для просмотра фильмов.

Примечание:

Если Вы желаете изменить изображение и цвет выбранного меню Изображение на что-нибудь другое, отрегулируйте его используя пункты меню Изображение. (см. след. стр.)

Нажмите кнопку слева “◀” и справа “▶” для переключения между режимами.

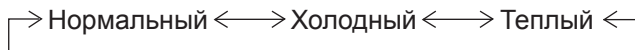

Управление цветом ВКЛ Позволяет автоматически регулировать яркость цвета.

Полезный совет ( /  Нормализация)

Когда отображается меню “Изображение”, либо при нажатии кнопки N на пульте дистанционного управления в любое время, либо при нажатии кнопки  (ACTION) во время “Нормализовать”, все значения регулировок возвращаются к стандартным заводским установкам.

Регулировки изображения

Пункт	Эффект	Регулировки
Контраст	 Меньше Больше	Выбирает соответствующие комнате яркость и насыщенность.
Яркость	 Темнее Светлее	Регулируется для облегчения просмотра темных изображений, таких как ночные сцены или темные волосы.
Цвет	 Меньше Больше	Регулирует насыщенность цвета.
Цветовой оттенок	 Краснее Зеленее	Регулирует нормальный цвет кожи.
Четкость	 Меньше Больше	Регулирует резкость изображения.

Примечания:

- Параметры “Цвет” и “Цветовой оттенок” не могут отрегулироваться в режимах входных сигналов “RGB”, “PC” и “Digital”.
- Вы можете изменить уровень каждой функции (“Контраст”, “Яркость”, “Цвет”, “Цветовой оттенок”, “Четкость”) для каждого меню Изображение.
- Настройки “Нормальный”, “Динамический” и “Кино” режима сохраняются в памяти отдельно для каждого входного разъема.
- Установку “Цветовой оттенок” можно регулировать только для сигнала NTSC при установке входного сигнала в “AV (S VIDEO)”.
- Для установки Contrast (контраст) не будет наблюдаться заметного изменения, даже если контраст увеличивается для яркого изображения или уменьшается для темного изображения.

Дополнительно

(Для модели TH-42PS10RK/S)



Пункт	Эффект	Подробности
Уровень черного	 Меньше Больше	Регулирует тени на изображении в полутонах.
Входной уровень	 Меньше Больше	Регулируются чрезмерно яркие и с трудом видимые части изображения. (Настройка этого параметра невозможна при приеме сигнала Digital.)
Б/Б выс. уров. красного	 Меньше Больше	Регулирует баланс белого для светло-красных областей.
Б/Б выс. уров. синего	 Меньше Больше	Регулирует баланс белого для светло-голубых областей.
Б/Б низ. уров. красного	 Меньше Больше	Регулирует баланс белого для темно-красных областей.
Б/Б низ. уров. синего	 Меньше Больше	Регулирует баланс белого для темно-синих областей.
Гамма	 Вниз Вверх	S - коррекция ← 2.0 ← 2.2 ← 2.5
APU	 Выкл Вкл	Автоматически увеличивается яркость темного сигнала.

Примечания:

- Выполняйте регулировку “Б/Б” как указано ниже.
 1. Отрегулируйте баланс белого на светлых областях используя настройки “Б/Б выс. уров. красного” и “Б/Б выс. уров. синего”.
 2. Отрегулируйте баланс белого на темных областях используя настройки “Б/Б низ. уров. красного” и “Б/Б низ. уров. синего”.
 3. Повторите действия пунктов 1 и 2 до полной регулировки.
 Действия пунктов 1 и 2 влияют на настройки друг друга, так что повторяйте из до полной регулировки.
- Настройки для каждого входного разъема сохраняются в памяти отдельно.
- Значения диапазона регулировки должны использоваться как справочник регулировок.

Полезный совет (/ Нормализовать Нормализация)

Когда отображается меню “Дополнительно”, либо при нажатии кнопки N на пульте дистанционного управления в любое время, либо при нажатии кнопки (ACTION) во время “Нормализовать”, все значения регулировок возвращаются к стандартным заводским значениям.

(Для моделей TH-42PH10RK/S, TH-50PH10RK/S, TH-58PH10RK)

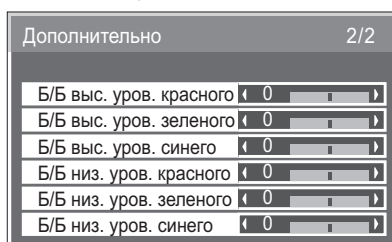
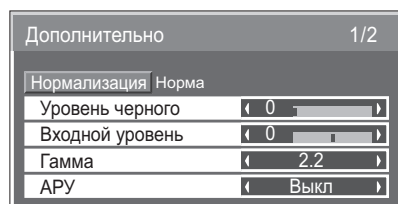

Пункт	Эффект	Подробности
Уровень черного	Меньше Больше	Регулирует тени на изображении в полутонах.
Входной уровень	Меньше Больше	Регулируются чрезмерно яркие и с трудом видимые части изображения. (Настройка этого параметра невозможна при приеме сигнала Digital.)
Гамма	Вниз Вверх	S - коррекция <—> 2.0 <—> 2.2 <—> 2.5
АРУ	Выкл Вкл	Автоматически увеличивается яркость темного сигнала.
Б/Б выс. урв. красного	Меньше Больше	Регулирует баланс белого для светло-красных областей.
Б/Б выс. урв. зеленого	Меньше Больше	Регулирует баланс белого для светло-зеленых областей.
Б/Б выс. урв. синего	Меньше Больше	Регулирует баланс белого для светло-голубых областей.
Б/Б низ. урв. красного	Меньше Больше	Регулирует баланс белого для темно-красных областей.
Б/Б низ. урв. зеленого	Меньше Больше	Регулирует баланс белого для темно-зеленых областей.
Б/Б низ. урв. синего	Меньше Больше	Регулирует баланс белого для темно-синих областей.

Примечания:

- Выполняйте регулировку “Б/Б” как указано ниже.
 1. Отрегулируйте баланс белого на светлых областях используя настройки “Б/Б выс. урв. красного”, “Б/Б выс. урв. зеленого” и “Б/Б выс. урв. синего”.
 2. Отрегулируйте баланс белого на темных областях используя настройки “Б/Б низ. урв. красного”, “Б/Б низ. урв. зеленого” и “Б/Б низ. урв. синего”.
 3. Повторите действия пунктов 1 и 2 до полной регулировки.
 Действия пунктов 1 и 2 влияют на настройки друг друга, так что повторяйте из до полной регулировки.
- Настройки для каждого входного разъема сохраняются в памяти отдельно.
- Значения диапазона регулировки должны использоваться как справочник регулировок.

Полезный совет (/ Нормализовать Нормализация)

Когда отображается меню “Дополнительно”, либо при нажатии кнопки N на пульте дистанционного управления в любое время, либо при нажатии кнопки  (ACTION) во время “Нормализовать”, все значения регулировок возвращаются к стандартным заводским значениям.

Регулировка Звук

1  Нажмите для отображения меню “Звук”.

2 Выберите для настройки каждого пункта.

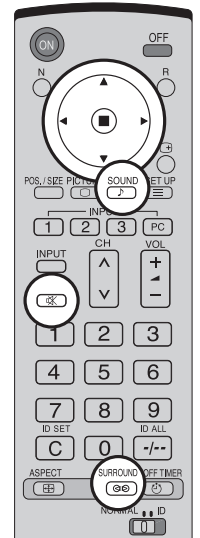
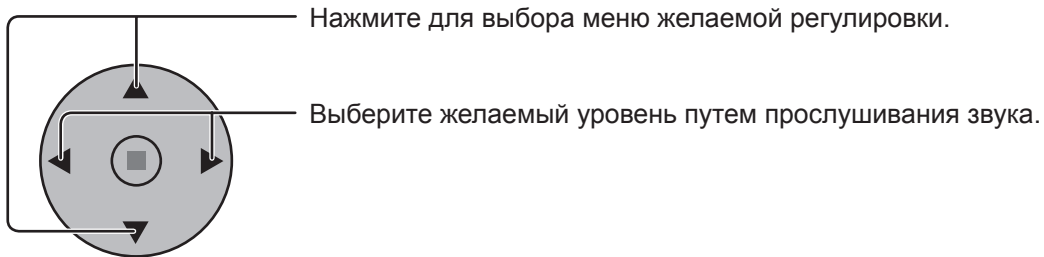

Низк. частоты
Регулирует низкие частоты

Сред. частоты
Регулирует средние частоты

Выс. частоты
Регулирует высокие частоты

Баланс
Регулирует громкость
справа и слева

Объемный звук
Выберите ВКЛ или ВЫКЛ

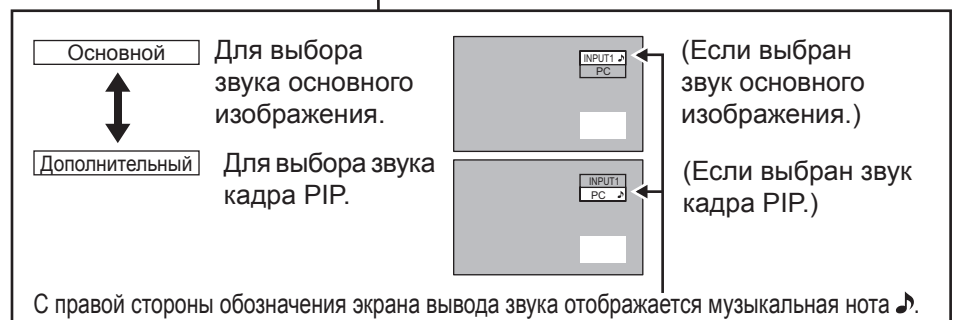
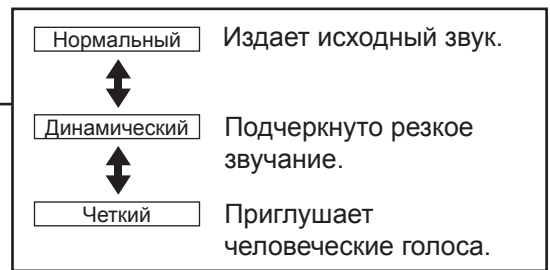
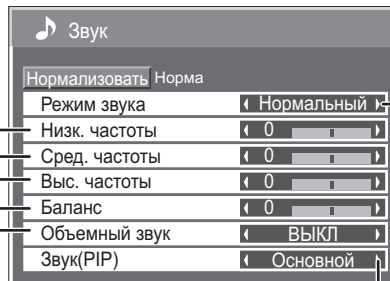

Примечания:

- Нажмите кнопку SURROUND для прямого включения и выключения эффекта окружения. (см. стр. 14)
- Настройки Низк. частоты, Сред. частоты, Выс. частоты и Объемный звук сохраняются в памяти отдельно для каждого режима Звук.

Полезный совет (/ Нормализовать Нормализация)

Когда отображается меню “Звук”, либо при нажатии кнопки N на пульте дистанционного управления в любое время, либо при нажатии кнопки  (ACTION) во время “Нормализовать”, все значения регулировок возвращаются к стандартным заводским установкам.

Приглушение звука

Полезно при разговоре по телефону или приеме неожиданных посетителей.

 Нажмите эту кнопку, чтобы приглушить звук. Нажмите снова, чтобы возобновить звук. Звук также возобновляется при выключении питания или изменении уровня громкости.

Цифровое масштабирование

Отображается увеличение выбранной части изображения.

1 Отображает руководство пользователя.



Нажимом кнопки выбирается Digital Zoom. Будет отображаться руководство пользователя.

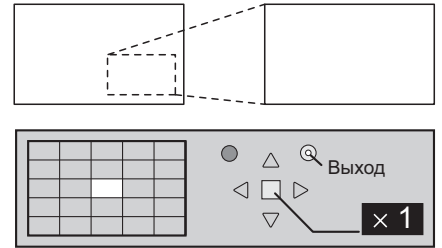

В режиме цифрового масштабирования действуют только следующие кнопки.

[Пульт дистанционного управления]

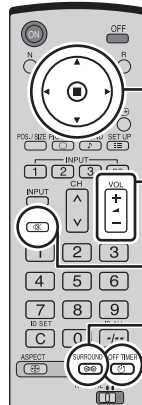

Кнопки POSITION / ACTION

Кнопка VOL (Громкость)

Кнопка MUTE (Отключение звука)

Кнопка SURROUND (Окружающий звук)

Кнопка OFF TIMER (Таймер выключения)

[Аппарат]

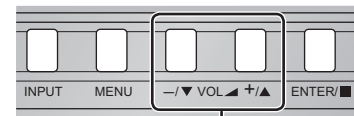

Кнопка VOL (Громкость)

2 Выберите область изображения, которую следует увеличить.

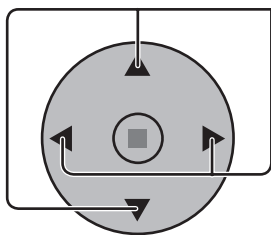

Нажимом кнопок выбирается расположение увеличиваемой области.

Курсор будет перемещаться.

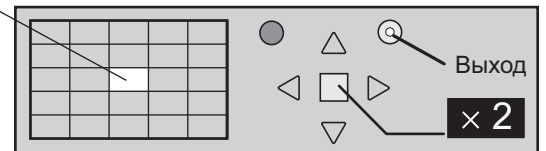

3 Выберите необходимое приближение для увеличенного изображения.

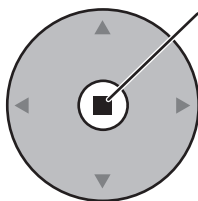

При каждом нажатии кнопки изменяется коэффициент увеличения. Он отображается в отображаемом изображении.

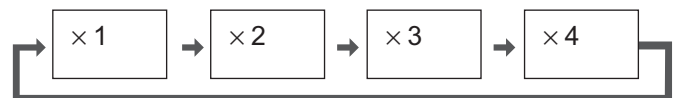

4 Вернитесь к обычному отображению (выйдите из режима цифрового масштабирования).



Нажимом кнопки отменяется режим цифрового масштабирования.

Примечания:

- При отключении питания (включая операцию "Таймер выключения"), цифровое масштабирование отключается.
- Функция цифрового масштабирования не может быть выбрана в следующих состояниях: "Multi-viewer" (Изображение в изображении, Изображение вне изображения, Изображение и изображение). (см. стр. 21)
- Во время работы цифрового масштабирования нельзя воспользоваться функцией регулировки "Поз./размер" изображения.

Уст-ка текущего времени / Установка таймера

Таймер может включать или выключать Плазменный дисплей.

Перед установкой таймера, проверьте “Текущее время” и при необходимости отрегулируйте. Затем установите “Время включения” / “Время выключения”.

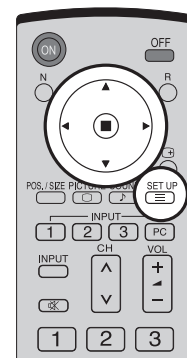

1  Нажмите для отображения экрана меню “Установка”.

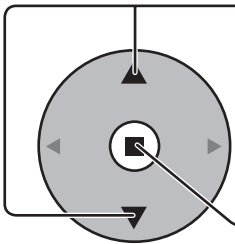
2  Нажимом кнопок выбирается “Установка таймера” или “Уст-ка текущего времени”.

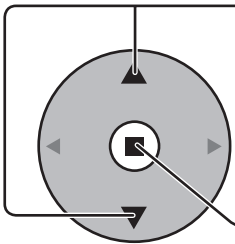
 Нажимом кнопки отображается экран “Установка таймера” или экран “Уст-ка текущего времени”.

Установка 1/2	
Сигнал	
Выбор входа: компонент/RGB	
Имя входа	RGB
Энергосбережение	ВЫКЛ
Эн/сб в режиме ожидания	ВЫКЛ
Управление питанием	ВЫКЛ
Авто выключение	ВЫКЛ
Язык экранного меню	Русский

Установка 2/2	
Хранитель экрана	
Установка мультискрена	
Установка таймера	
Уст-ка текущего времени	

Уст-ка текущего времени

(Для модели TH-42PS10RK/S)

Отобразите экран “Уст-ка текущего времени”.

Чтобы установить Текущее время, следуйте нижеописанной процедуре.

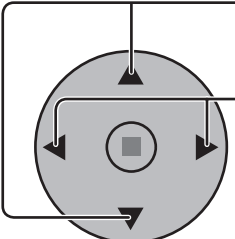
1  Нажмите для выбора “Текущее время”.

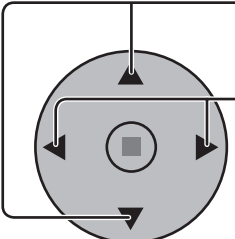
 Нажимом кнопок выбирается “Текущее время”.

Кнопка ► : Вперед
Кнопка ◀ : Назад

Примечания:

- Одиночным нажимом кнопки “◀” или “►” “Текущее время” изменяется на 1 минуту.
- Длительными нажатиями кнопки “◀” или “►” “Текущее время” изменяется на 15 минут.

Уст-ка текущего времени	
Текущее время	99:99
Установка	
Текущее время	◀ 99:99 ▶

2  Нажимом кнопок выбирается Установка.

Уст-ка текущего времени	
Текущее время	99:99
Установка	
Текущее время	10:00

 Нажмите для сохранения “Уст-ка текущего времени”.

3  Нажимом кнопки завершается “Уст-ка текущего времени”.



(Для моделей TH-42PH10RK/S, TH-50PH10RK/S, TH-58PH10RK)

Отобразите экран “Уст-ка текущего времени”.

Чтобы установить “День недели” и “Текущее время”, следуйте описанной ниже процедуре.

1

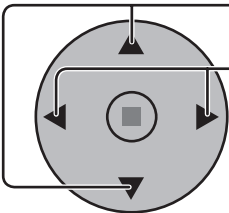

Нажмите, чтобы выбрать “День недели” или Текущее время.
 Нажимом кнопка выбирается “День недели” или “Текущее время”.
 Кнопка ► : Вперед
 Кнопка ◀ : Назад

Примечания:

- Одиночным нажимом кнопки “◀” или “►” “Текущее время” изменяется на 1 минуту.
- Длительными нажимами кнопки “◀” или “►” “Текущее время” изменяется на 15 минут.

Уст-ка текущего времени	
Текущее время MON 99:99	
Установка	
День недели	◀ MON ▶
Текущее время	◀ 99:99 ▶

2

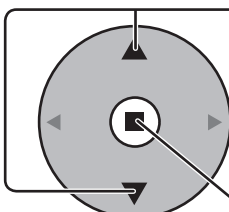

Нажимом кнопка выбирается Установка.

Нажмите для сохранения “Уст-ка текущего времени”.

Примечания:

- Нельзя выбрать Установка, пока устанавливается “Текущее время”.
- Если установкой текущего времени является “99:99”, установка “День недели” недействительна.

Уст-ка текущего времени	
Текущее время MON 99:99	
Установка	
День недели	TUE
Текущее время	10:00

3



Нажимом кнопки завершается “Уст-ка текущего времени”.

Установка таймера

Отобразите экран “Установка таймера”.

1

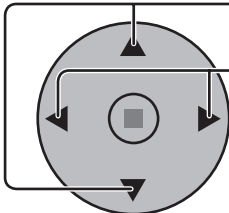

Нажмите для выбора Время включения/Время выключения.
 Нажимом кнопка устанавливается “Время включения” / “Время выключения”.
 Кнопка ► : Вперед
 Кнопка ◀ : Назад

Примечания:

- Одиночным нажимом кнопки “◀” или “►” “Время включения”/“Время выключения” изменяется на 1 минуту.
- Длительными нажимами кнопки “◀” или “►” “Время включения”/“Время выключения” изменяется на 15 минут.

Установка таймера	
Текущее время 10:00	
Включение питания	ВЫКЛ
Время включения	◀ 12:00 ▶
Выключение питания	ВЫКЛ
Время выключения	◀ 18:00 ▶

2

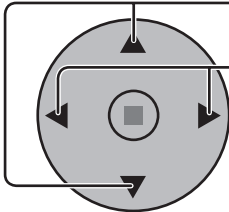

Нажимом кнопка выбирается Включение питания/Выключение питания.
 Нажимом кнопка выбирается ВКЛ.

Установка таймера	
Текущее время 10:00	
Включение питания	◀ ВКЛ ▶
Время включения	12:00
Выключение питания	◀ ВКЛ ▶
Время выключения	18:00

3



Двойным нажимом кнопки закрывается экран “Установка”.

Примечание:

Функция таймера не будет работать, пока не будет установлено “Текущее время”.

Хранитель экрана (Для предотвращения появления остаточного изображения)

Не допускайте показа неподвижного изображения, особенно в режиме 4:3, в течение сколько-нибудь длительного времени. Если дисплей должен оставаться включенным, следует использовать "Хранитель экрана".

1  Нажмите для отображения экрана меню "Установка".

2  Нажмите для выбора "Хранитель экрана".

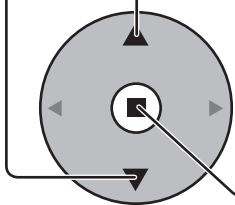

 Нажмите для выбора экрана "Хранитель экрана".

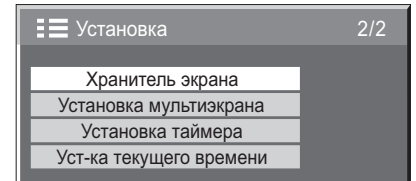

3 Выбор Reversal / Scroll (Обратный ход / Прокрутка)

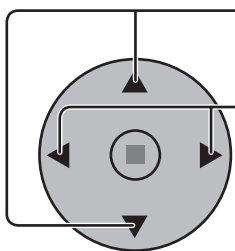

 Нажмите для выбора "Функция."

 Нажмите для выбора желаемой функции.

Движущиеся белые полосы \longleftrightarrow Инверсия изображения

Движущиеся белые полосы: слева направо будет прокручиваться белый прямоугольник.

Инверсия изображения : на экране будет отображаться негатив изображения.

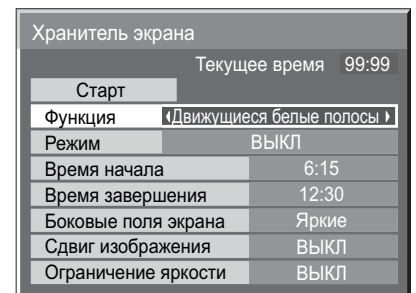

4 Выбор режима

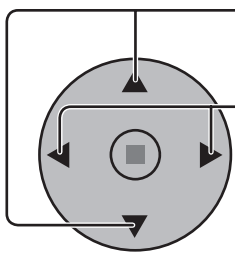

 Нажмите для выбора Режим.

 Нажмите для выбора каждого пункта режима.

ВЫКЛ

Интервал

Задание времени

ВКЛ

: Включается, когда установлены и совпадают "Длительность цикла" и "Длительность показа".

: Включается, когда установлены совпадают "Время начала" и "Время завершения".

: Данная функция срабатывает, когда Старт выбирается и нажатии кнопки  (ACTION).

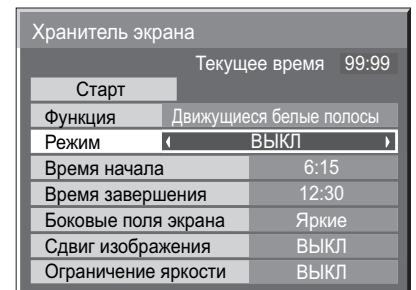

5 Установка Start (времени начала)

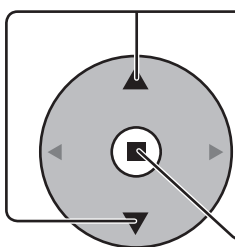

 Нажимом кнопок выбирается экран "Старт", когда "Режим" установлен в "ВКЛ".

 Нажимом кнопки запускается "Хранитель экрана".

Экран меню исчезает, и функция Хранитель экрана активируется. Для прекращения функции Хранитель экрана в режиме ВКЛ нажмите кнопку R.

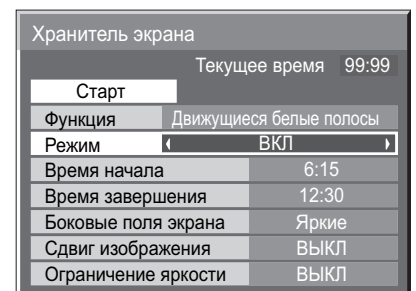

Установка интервала экранной заставки

После выбора “Задание времени” или “Интервал” для выбора станет доступен соответствующий пункт установка времени, позволяющий указать “Длительность показа”. (Время нельзя установить в “Режим” “ВКЛ” или “ВЫКЛ”).

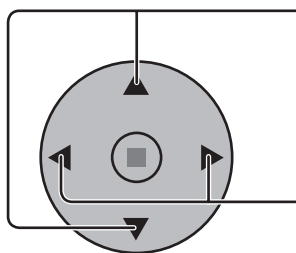
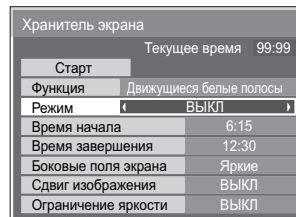
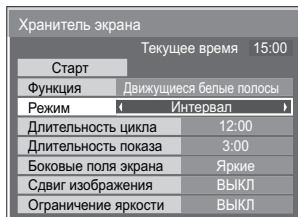
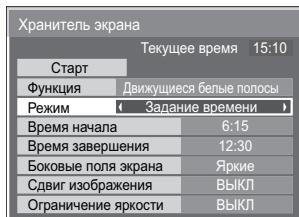

Нажмите для выбора “Время начала” / “Время завершения” (когда выбран пункт “Задание времени”).

Нажмите для выбора “Длительность цикла” / “Длительность показа” (когда выбран пункт “Интервал”).

Нажимом кнопка производится установка.

Кнопка ► : Вперед

Кнопка ◀ : Назад

Примечания:

- Одиночным нажимом кнопки “◀” или “►” время изменяется на 1 минуту. [Впрочем, при выборе “Длительность цикла” переключение возникает каждые 15 минут.]
- Длительными нажимами кнопки “◀” или “►” время изменяется на 15 минут.

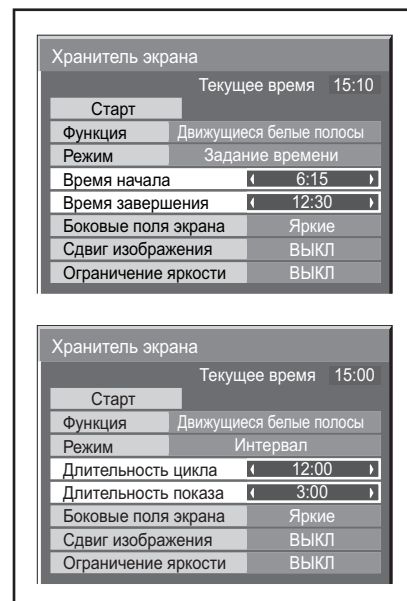

Примечание: Функция таймера не будет работать, пока не установлено “Текущее время”.

Уменьшает остаточное изображение на экране

Эти функции предотвращают появление “остаточного изображения” на дисплее во время включения.

Сдвиг изображения: Автоматически сдвигает изображение дисплея (следовательно, незаметно глазу), чтобы избежать остаточного изображения более резкого контура изображения.

ВКЛ1: Сдвигает изображение каждые 30 секунд.

ВКЛ2: Сдвигает изображение на шаг порядка одной точки в зависимости от обнаружения на экране.

Ограничение яркости: Подавляет контрастность изображения (пиковую яркость).

Примечание: Когда неподвижное изображение просматривается в течение продолжительного времени, экран может стать немного темнее. (см. стр. 52)

1 Нажимом кнопки отображается экран меню “Установка”.

2 Нажимом кнопки выбирается функция “Хранитель экрана”

Нажимом кнопки отображается меню “Хранитель экрана”.

3 Нажимом кнопки выбирается “Сдвиг изображения” или “Ограничение яркости”
Нажимом кнопки выбирается “ВКЛ1”, “ВКЛ2” или “ВЫКЛ” (Сдвиг изображения).
“ВКЛ” или “ВЫКЛ” (Ограничение яркости).

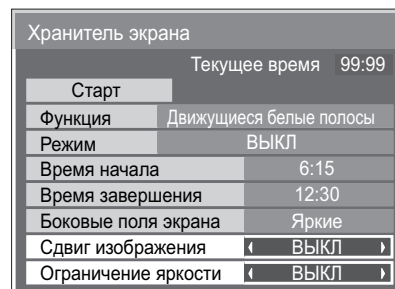
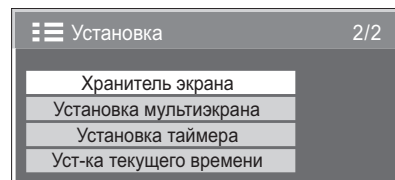

Регулировка боковой панели

Не высвечивайте неподвижное изображение в течение длительного периода времени в режиме 4:3, так как это может привести к тому, что на каждом боковом поле экрана дисплея останется остаточное изображение. Для уменьшения риска такого остаточного изображения подсветите боковые поля экрана.

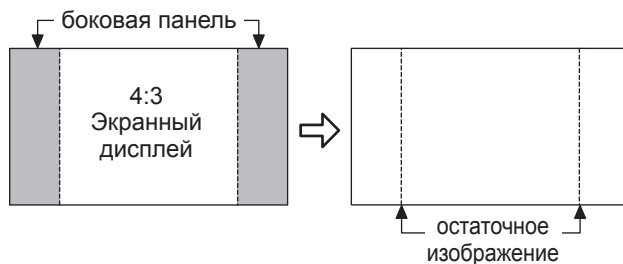

Данная функция неприменима к области вне экрана.

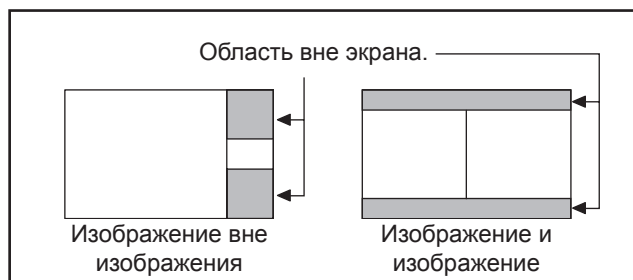

Чтобы отобразить меню "Хранитель экрана".
(Обратитесь к предыдущей странице, действия пунктов 1 и 2)

1

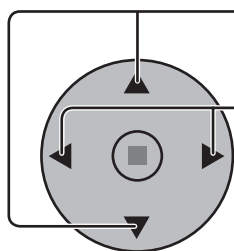

Нажимом кнопки выбирается "Боковые поля экрана".

Нажмите для выбора "ВЫКЛ", "Темные", "Средние", "Яркие".

→ ВЫКЛ ← → Темные ← → Средние ← → Яркие ←

Хранитель экрана	
Старт	Текущее время 99:99
Функция	Движущиеся белые полосы
Режим	ВЫКЛ
Время начала	6:15
Время завершения	12:30
Боковые поля экрана	← Яркие →
Сдвиг изображения	ВЫКЛ
Ограничение яркости	ВЫКЛ

2





Нажмите для выхода из "Хранитель экрана".

Примечания:

- Для уменьшения появления остаточного изображения установите Боковые поля экрана на Яркие.
- "Боковые поля экрана" могут мигать (сменять черный и белый цвет) в зависимости от изображения, отображаемого на экране. В этом случае используйте режим "Кино".

Снижает потребление энергии

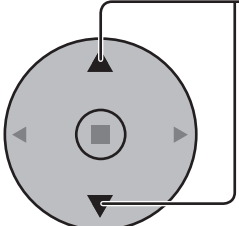
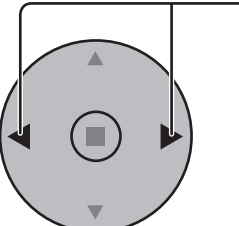
- **Энергосбережение:** Когда эта функция включена, световой уровень плазменного дисплея понижается, так что потребление электроэнергии снижается.
- **Эн/сб в режиме ожидания:** Когда эта функция включена, потребление электроэнергии снижается в режиме ожидания (см. стр. 13-15), так что мощность аппарата в режиме ожидания снижается.
- **Управление питанием:** Питание аппарата включается или выключается в зависимости от наличия сигнала в режиме входного сигнала PC. Эта функция запускается при включении. (Только во время ввода сигналов с разъема PC (Mini D-sub)).
- **Авто выключение:** Оборудование отключается при отсутствии сигнала. Когда эта функция включена, питание аппарата выключается через 10 минут после прекращения сигнала. Данная функция срабатывает для всех входных сигналов, кроме сигналов с разъема PC (Mini D-sub).

- 1  Нажимом кнопку выбирается “Энергосбережение”, “Эн/сб в режиме ожидания”, “Управление питанием” или “Авто выключение”.
- 2  Нажимом кнопки выбирается “ВКЛ” или “ВЫКЛ”.
ВКЛ ← → ВЫКЛ
- 3  Нажмите кнопку для выхода из режима регулировки.

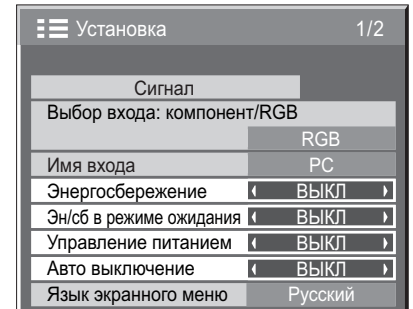

Примечание:

Функции “Управление питанием” и “Авто выключение” срабатывают только в режиме обычного просмотра (один экран изображения).

Настройка Input labels (обозначений входных сигналов)

Данная функция может изменять отображаемое обозначение входного сигнала.

Выберите входной сигнал, для которого Вы хотите изменить его обозначение, перед настройкой обозначений входных сигналов. (см. стр. 15, 18)

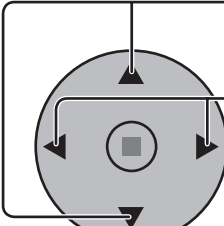
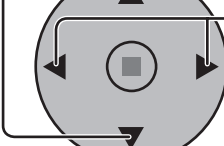
- 1  Нажимом кнопки выбирается “Имя входа”.
- 2  Нажимом кнопки изменяется “Имя входа”.

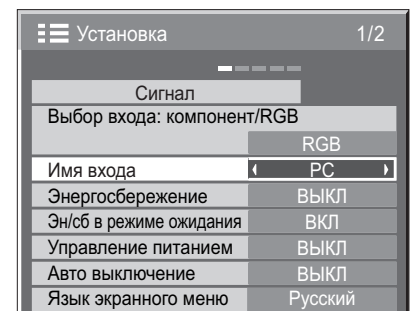

Примечания:

При выборе входного сигнала через приобретаемый отдельно соединительный щиток, подключенный к Slot1, Slot2 или Slot3, обозначение входного сигнала будет зависеть от каждого соединительного щитка.

Обозначения входных сигналов со Slot1 по Slot3 и Mini D-sub:

[Slot1 Input] INPUT1 / VIDEO1 / COMPONENT1 / RGB1 / DIGITAL1 / PC1 / DVD1 / CATV1 / VCR1 / STB1

[Slot2 Input] INPUT2 / VIDEO2 / COMPONENT2 / RGB2 / DIGITAL2 / PC2 / DVD2 / CATV2 / VCR2 / STB2

[Slot3 Input] INPUT3 / VIDEO3 / COMPONENT3 / RGB3 / PC3 / DVD3 / CATV3 / VCR3 / STB3

[PC (Mini D-sub) input] PC / COMPONENT / RGB / DVD / STB

Когда используется Блок сдвоенных видео разъемов BNC (TY-FB9BD), “А” и “В” добавляются в конец каждого обозначения входных сигналов в зависимости от выбранного входа (см. ниже).

Дополнительный символ	“А”	“В”
Выборанный вход	Композитный	S VIDEO

Настройка MULTI DISPLAY (Мульти-дисплея)

(Для модели TH-42PS10RK/S)

Выстроив плазменные дисплеи в группы по 4, 9 или по 16, как показано ниже, можно отображать увеличенное изображение на всех экранах.

В этом режиме работы каждому плазменному дисплею следует присвоить номер для определения его расположения.

группа из 4 (2 × 2 (F))



группа из 9 (3 × 3 (F))



группа из 16 (4 × 4 (F))



Для MULTI DISPLAY (см. сл. стр.) могут быть выбраны два варианта.

Как настроить MULTI DISPLAY

- 1**  Нажимом кнопки отображается экран меню “Установка”.

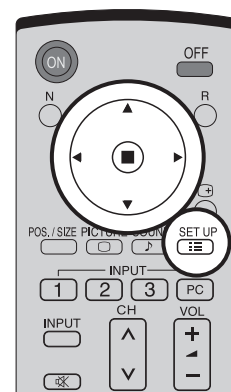

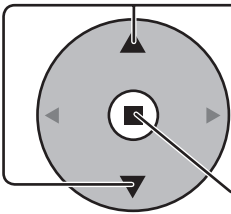
- 2**  Нажимом кнопки выбирается “Установка мультиэкрана”.
- Нажимом кнопки отображается меню “Установка мультиэкрана”.

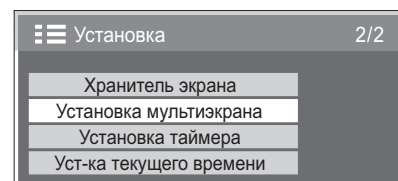

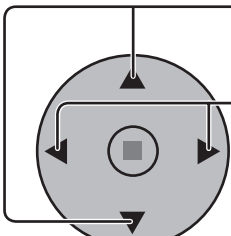
- 3**  Нажимом кнопки выбирается “Установка мультиэкрана”.
- Нажимом кнопки выбирается “ВКЛ” или “ВЫКЛ”.

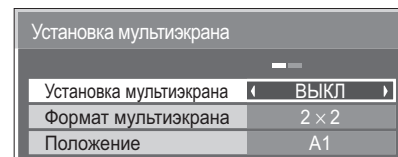

Как установить номер расположения дисплея для каждого плазменного дисплея

4

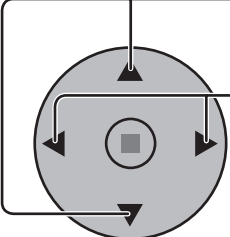

Нажимом кнопки выбирается Формат мультискрена (2-й шаг).

Нажимом кнопки выбирается "2 × 2", "2 × 2 F", "3 × 3", "3 × 3F", "4 × 4", "4 × 4F".

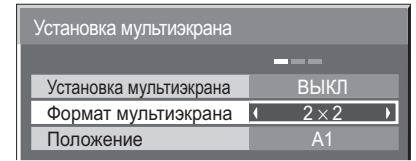

5

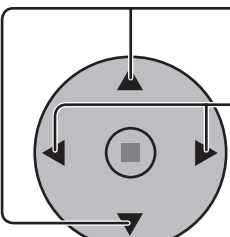

Нажимом кнопки выбирается Положение.

Нажимом кнопки выбирается желаемый номер монтажа. (A1-D4: См. ниже)

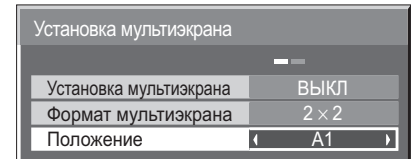

Расположение номеров дисплеев для каждого варианта монтажа

(2 × 2 (F))		(3 × 3 (F))			(4 × 4 (F))			
A1	A2	A1	A2	A3	A1	A2	A3	A4
B1	B2	B1	B2	B3	B1	B2	B3	B4
		C1	C2	C3	C1	C2	C3	C4
					D1	D2	D3	D4

6



Дважды нажмите кнопку, чтобы покинуть экран Установка.

Настройка MULTI DISPLAY (Мульти-дисплея)

(Для моделей TH-42PH10RK/S, TH-50PH10RK/S, TH-58PH10RK)

Объединив плазменные дисплеи в группы, например, как на рисунке ниже, можно отображать увеличенное изображение на всех экранах.

В этом режиме работы каждому плазменному дисплею следует присвоить номер для определения его расположения.

(Пример) группа из 4 (2 × 2)



группа из 9 (3 × 3)



группа из 16 (4 × 4)



(более подробно о настройках дисплеев см. стр. 37)

Как настроить MULTI DISPLAY

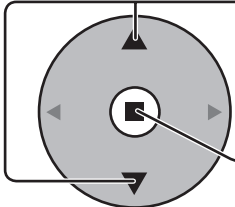
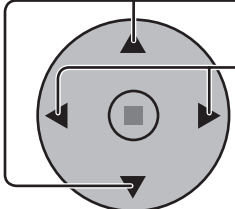
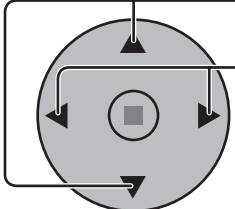
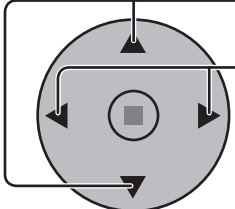
- 1  Нажимом кнопки отображается экран меню "Установка".
- 2  Нажимом кнопки выбирается "Установка мультиэкрана".
 Нажимом кнопки отображается меню "Установка мультиэкрана"
- 3  Нажимом кнопки выбирается "Установка мультиэкрана".
 Нажимом кнопки выбирается "ВКЛ" или "ВЫКЛ".

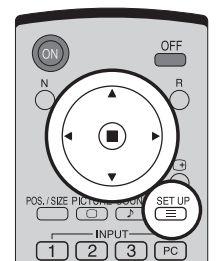

Установка	2/2
Хранитель экрана	
Установка мультиэкрана	
Установка таймера	
Уст-ка текущего времени	

Установка мультиэкрана	
Установка мультиэкрана	Выкл
Горизонтальный размер	× 2
Вертикальный размер	× 2
Скрывать видео на стыке	Выкл
Положение	A1
Задержка включения	ВКЛ

Как установить номер расположения дисплея для каждого плазменного дисплея

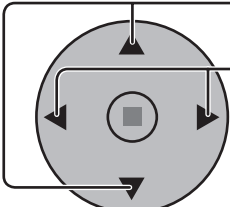
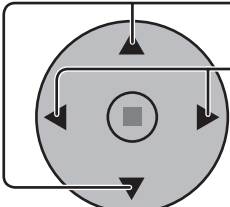
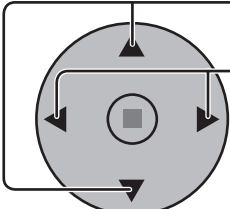
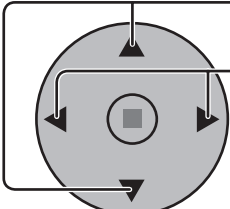
- 4  Нажимом кнопки выбирается "Горизонтальный размер".
 Нажимом кнопки выбирается "× 1", "× 2", "× 3", "× 4".
- 5  Нажимом кнопки выбирается "Вертикальный размер".
 Нажимом кнопки выбирается "× 1", "× 2", "× 3", "× 4".

Установка мультиэкрана	
Установка мультиэкрана	Выкл
Горизонтальный размер	× 2
Вертикальный размер	× 2
Скрывать видео на стыке	Выкл
Положение	A1
Задержка включения	ВКЛ

Установка мультиэкрана	
Установка мультиэкрана	Выкл
Горизонтальный размер	× 2
Вертикальный размер	× 2
Скрывать видео на стыке	Выкл
Положение	A1
Задержка включения	ВКЛ

6

Нажимом кнопку выбирается "Скрывать видео на стыке".

Нажимом кнопку выбирается "ВЫКЛ", "ВКЛ".

Установка мультиэкрана	
Установка мультиэкрана	Выкл
Горизонтальный размер	× 2
Вертикальный размер	× 2
Скрывать видео на стыке	Выкл
Положение	A1
Задержка включения	ВКЛ

7

Нажимом кнопку выбирается "Положение".

Нажимом кнопку выбирается желаемый номер монтажа. (A1-D4: См. ниже)

Установка мультиэкрана	
Установка мультиэкрана	Выкл
Горизонтальный размер	× 2
Вертикальный размер	× 2
Скрывать видео на стыке	Выкл
Положение	A1
Задержка включения	ВКЛ

**Расположение номеров дисплеев для каждого варианта монтажа.
(Пример)**

(2 × 1)	(2 × 3)	(4 × 2)	(4 × 4)
A1 A2	A1 A2 B1 B2 C1 C2	A1 A2 A3 A4 B1 B2 B3 B4	A1 A2 A3 A4 B1 B2 B3 B4 C1 C2 C3 C4 D1 D2 D3 D4

8 Задержка включения

При включении питания системы с несколькими дисплеями для уменьшения силовой нагрузки каждый дисплей включается с задержкой.

Нажмите, чтобы выбрать Задержка включения.

Нажмите, чтобы выбрать ВЫКЛ или ВКЛ.
 ВЫКЛ: Все дисплеи включаются одновременно.
 ВКЛ: Каждый дисплей включается в порядке Положение.
 Время задержки=Положение (отличие от A1) × 1 сек.
 Например) Случай B2 в 4 × 2 → A1, A2, A3, A4, B1, B2 → 5 sec.

Установка мультиэкрана	
Установка мультиэкрана	ВКЛ
Горизонтальный размер	× 2
Вертикальный размер	× 2
Скрывать видео на стыке	Выкл
Положение	A1
Задержка включения	ВКЛ

Примечания:

- Эта установка действительна, когда Установка мультиэкрана находится в положении ВКЛ.
- Во время работы этой функции индикатор питания мигает зеленым.
- Эта функция также работает, когда питание восстанавливается после сбоя или после выключения и повторного включения сетевого шнура.

При отсоединении и повторном подсоединении сетевого шнура, пока аппарат находится в режиме ожидания и на блок разъемов подается питание, каждый аппарат имеет задержку по времени для начала подачи питания на подсоединенный блок разъемов в соответствии с Положение, а индикатор питания сначала горит красным, а затем изменяет цвет на оранжевый, когда на панель разъемов начинает подаваться питание.

9









Дважды нажмите кнопку, чтобы покинуть экран Установка.

Настройка F (Скрывать видео на стыке)

Модель №	Ссылки	Чтобы скрыть соединения между дисплеями.  Подходит для отображения фильмов. (2 × 2, 3 × 3, 4 × 4)	Чтобы показать соединения между дисплеями.  Подходит для отображения неподвижных изображений. (2 × 2F, 3 × 3F, 4 × 4F)
TH-42PS10RK/S	Пункт 4, стр. 35		
TH-42/50PH10RK/S, TH-58PH10RK	Пункт 6, стр. 37	ВКЛ	ВЫКЛ

Функция кода ID пульта дистанционного управления

Вы можете установить идентификацию пульта дистанционного управления, если Вы хотите использовать этот пульт дистанционного управления на одном из нескольких различных дисплеев.

- 1 Переведите выключатель  в положение .
- 2 Нажмите кнопку  на пульте дистанционного управления.
- 3 Нажатием одной из кнопок  - ,  введите число десятков.
- 4 Нажатием одной из кнопок  - ,  введите число единиц.

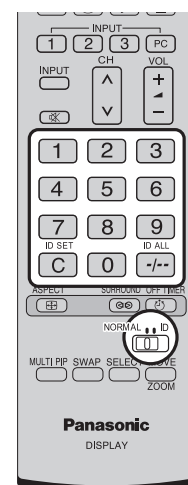





Примечания:

- Цифры в 2, 3 и 4 необходимо устанавливать быстро.
- Доступные коды ID лежат в диапазоне 0 - 99.
- Если нажать цифровую кнопку более двух раз, то первые две цифры становятся кодом ID пульта дистанционного управления.

Функции кнопок пульта дистанционного управления с кодом ID

Дистанционное управление осуществляется так же, как и в нормальном режиме, за исключением кнопки .

Отмена кода ID

Нажмите кнопку  на пульте дистанционного управления. (Аналогичный результат дает одновременное нажатие кнопок , , )

Примечания:

- Для использования пульта дистанционно управления с кодом ID, установите “On” для кода ID дистанционного управления.
Если код ID дистанционного управления установлен на “On”, можно использовать пульт дистанционного управления без кода ID для опций экранных меню. (см. стр. 44, 47)
- Нельзя использовать пульт дистанционного управления с кодом ID, если выбран код ID отличный от 0, и код ID пульта дистанционного управления отличается от выбранного кода ID. (см. стр. 44, 47)

Установка входных сигналов

Выбор входа: компонент/RGB

Выберите для совпадения сигналов источника, подключенного ко входным разъемам “компонент/RGB”.
Сигналы Y, P_B, P_R ⇔ “Компонентный”
Сигналы R, G, B, HD, VD ⇔ “RGB”

1  Нажмите для отображения экрана меню “Установка”.

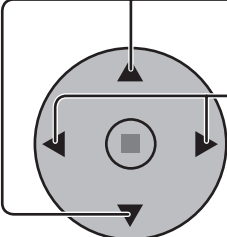
2  Нажмите для выбора “Выбор входа: компонент/RGB”.
Нажимом кнопок выбирается желаемый входной сигнал.
Компонентный ← → RGB

3  Нажмите для выхода из режима регулировки.

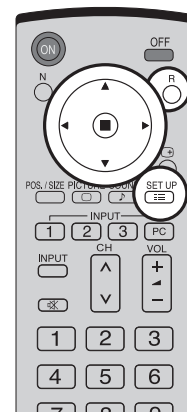

Установка 1/2	
Сигнал	
Выбор входа: компонент/RGB	RGB
Имя входа	PC
Энергосбережение	ВЫКЛ
Эн/сб в режиме ожидания	ВЫКЛ
Управление питанием	ВЫКЛ
Авто выключение	ВЫКЛ
Язык экранного меню	Русский

Примечание:

Выбор может быть недоступен в зависимости от установленной дополнительной платы.

3D Y/C фильтр – для изображений NTSC AV

Выберите параметр “Сигнал” в меню “Установка” в режиме входных сигналов AV (S Video). (Отображается меню “Сигнал [AV]”).

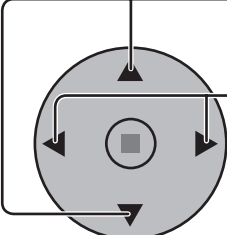
1  Нажмите для выбора “3D Y/C фильтр (NTSC)”.
Нажмите для установки “ВКЛ”/“ВЫКЛ”.

2  Нажмите для выхода из режима регулировки.

Установка 1/2	
Сигнал	
Выбор входа: компонент/RGB	RGB
Имя входа	PC
Энергосбережение	ВЫКЛ
Эн/сб в режиме ожидания	ВЫКЛ
Управление питанием	ВЫКЛ
Авто выключение	ВЫКЛ
Язык экранного меню	Русский

↓ Нажмите кнопку  (ACTION)

Сигнал [AV]	
3D Y/C фильтр (NTSC)	ВКЛ
Цветовая система	Авто
Виртуальный кинотеатр	ВЫКЛ
Panasonic Авто (4:3)	4 : 3
Видео шумоподавление	ВЫКЛ

Примечание:

При режиме “ВКЛ” эта настройка влияет только на входные сигналы NTSC.

Цветовая система/Panasonic Авто

Выберите параметр “Сигнал” в меню “Установка” в режиме входных “Сигнал [AV]” (S Video). (Отображается меню “Сигнал [AV]”).

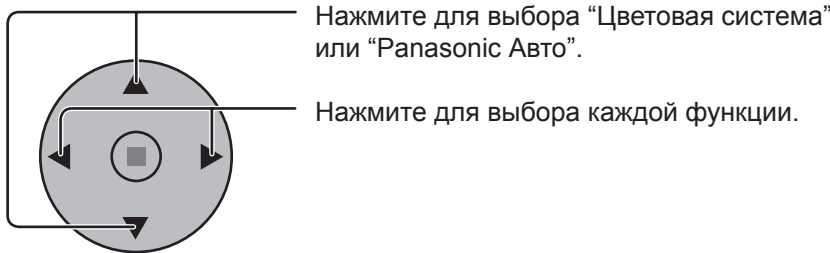

Если изображение становится неустойчивым:

При установке системы в Auto в условиях сигнала низкого уровня или зашумленного сигнала изображение в редких случаях может становиться неустойчивым. При подобных проявлениях установите систему в соответствии с форматом входного сигнала.

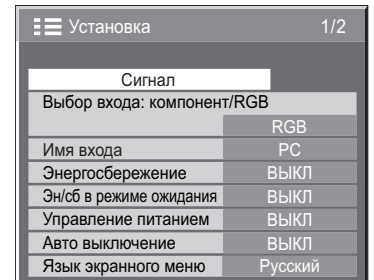

Нажмите кнопку ■ (ACTION)

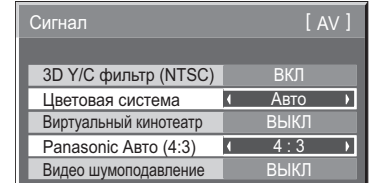

Режим	Функция
Цветовая система	Установите систему цветного телевидения в соответствии со входным сигналом. При выборе “Авто” система цветности автоматически выбирается из NTSC/PAL/SECAM, однако в зависимости от подсоединенного блока разъемов сигнал M.NTSC отображается неправильно. Для отображения сигнала M.NTSC выберите положение “M.NTSC” в Системе цветности. <div style="text-align: center;"> → Авто ← → PAL ← → SECAM ← → M.NTSC ← → NTSC ← </div>
Panasonic Авто (4:3)	Установите в “4:3” для просмотра изображения “4:3” в неизменном формате, когда выбрана Panasonic Авто. Если Вы желаете просматривать изображения 4:3 в формате “Точно”, установите в “Точно”.

Примечание:

Режим “Panasonic Авто” не работает, когда используется Блок сдвоенных видео разъемов BNC (TY-FB9BD).

Виртуальный кинотеатр/Видео шумоподавление

Виртуальный кинотеатр:

При включении данной функции дисплей пытается воспроизвести более натуральную адаптацию источников, таких как фильмы, заснятых на 24 кадрах в секунду.

Если изображение неустойчиво, отключите эту установку.

Примечание:

При значении ВКЛ эта установка влияет только на следующий входной сигнал:

- Входные сигналы NTSC / PAL в режиме входных сигналов “AV (S Video)”.
- Входные сигналы 525i(480i), 625i(575i), 1125(1080) / 60i в режиме входных сигналов “Компонентный”.

Видео шумоподавление:

Автоматически уменьшает ненужные помехи изображения.

Примечание:

Функция NR (Видео шумоподавление) не может применяться во время использования сигнала ПК.

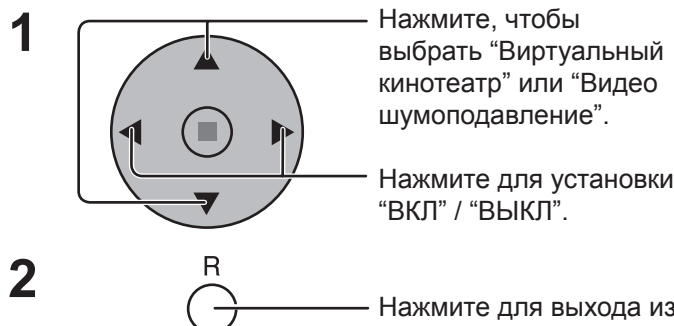

2

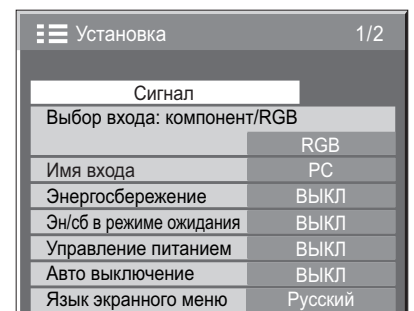

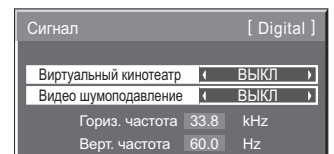
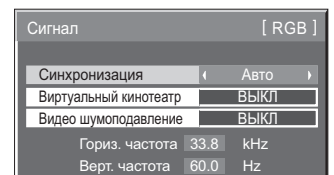

Нажмите кнопку ■ (ACTION)

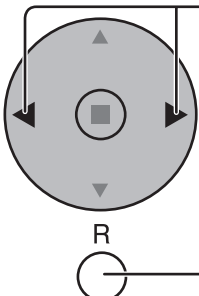

Синхронизация

Выберите “Сигнал” из меню “Установка” при входном сигнале RGB.

- 1  Нажать для регулировки.
- 2  Нажать для выхода из режима регулировки.

Установка сигнала синхронизации RGB:

Убедитесь, что аппарат настроен на режим входных сигналов RGB (данная функция срабатывает только для входных сигналов RGB).

- Авто:** Автоматически выбирается синхронизация горизонтального (H) и вертикального (V) сигналов или выбирается синхронизированный сигнал. Если вводятся оба сигнала, то выбирается синхронизация горизонтального (H) и вертикального (V) сигналов.
- по сигналу G:** Использует синхронизированный сигнал из сигнала Video G, который вводится через штекер G.
- VBS:** Использует синхронизированный сигнал из входного композитного синхронизированного сигнала, который вводится через штекер HD.



Нажмите кнопку ■ (ACTION)

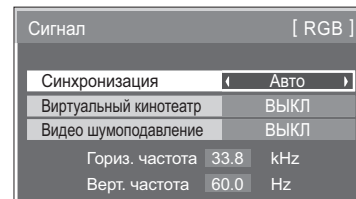

Обновить частоту (Для моделей TH-42PH10RK/S, TH-50PH10RK/S, TH-58PH10RK)



Эта функция устанавливает частоту обновления дисплея.

Это меню отображается, когда входной сигнал находится в системе 50 Гц (50i, 50p, 25p, 24p, 24sF) скорости вертикального сканирования.

100 Hz: Уменьшает мерцание экрана.

50 Hz: Увеличивает разрешение движущихся изображений.

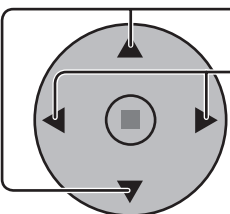
Примечание: Обычно рекомендуется устанавливать на 100 Гц.

- 1  Нажмите, чтобы выбрать меню Обновить частоту.
Нажмите, чтобы отрегулировать.
- 2  Нажмите, чтобы выйти из режима регулировки.

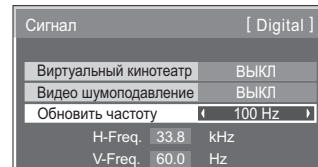
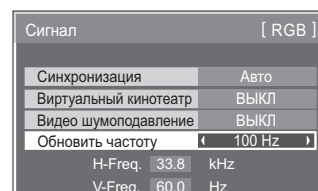
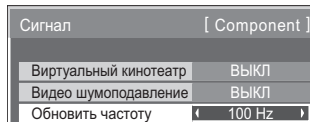
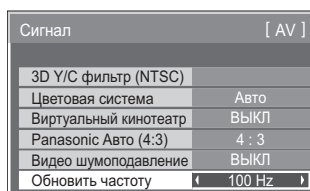

Гориз. частота (kHz) / Верт. частота (Hz)

Отображает H (Горизонтальную) / V (Вертикальную) частоты.

Эта индикация работает только в режимах входных сигналов RGB, PC и Digital.

Диапазон отображения:





Горизонтальная 15 – 110 кГц

Вертикальная 48 – 120 Гц

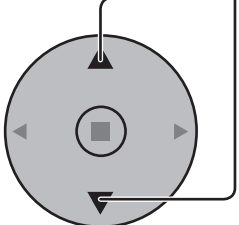

Options Adjustments (Настройка параметров)

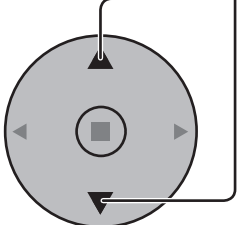
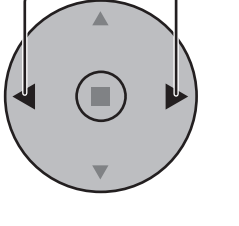
(Для модели TH-42PS10RK/S)

- 1  Нажмите для вывода на дисплей меню "Установка".
- 2  Нажатием выберите "Язык экранного меню".
- 3  Нажмите и удерживайте, пока не отобразится меню "Options".
- 4  Нажимайте для выбора нужного меню.
- 5  Нажатием выберите опцию в меню.
- 6  Нажмите для выхода из меню "Options".

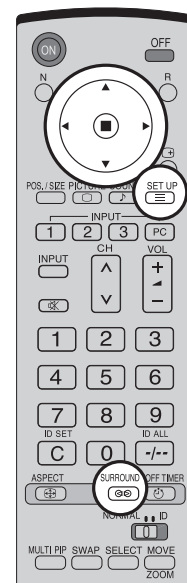



Options		1/3
Off-timer function	Enable	▶
Onscreen display	On	▶
Initial INPUT	Off	▶
Initial VOL level	Off	0
Maximum VOL level	Off	0
INPUT lock	Off	
Studio W/B	Off	
Advanced PIP	Off	
Display size	Off	

Пункт	Эффект	Регулировки
Off-timer function	◀ Enable ▶ Disable	Enable: Включение "Off-timer function". Disable: Отключение "Off-timer function". Примечание: Если выбрана опция "Disable", таймер отключения отменен.
Onscreen display	◀ On ▶ Off	On: Отображает на экране все нижеуказанные элементы. • Индикатор включения • Индикатор переключения входного сигнала • Индикатор отсутствия сигнала • Приглушение звука и время, оставшееся до срабатывания таймера отключения после нажатия кнопки  . Off: Убирает с экрана все вышеуказанные элементы.
Initial INPUT	◀ ▶	Off <=> PC <=> INPUT1 <=> INPUT2 <=> INPUT3 Регулирует входной сигнал при включенном аппарате. Примечания: • Только если отображается отрегулированный сигнал. (см. стр. 18). • Сигнал может отображаться, если установлен блок разъемов. • Это меню доступно, если параметр "INPUT lock" (Блокировка выходов) установлен на "Off" (Выкл). • Когда прикреплен блок двойных видео разъемов, в зависимости от выбранного входного сигнала отображается А или В. (Например: INPUT1A, INPUT1B)















Options Adjustments (Настройка параметров)

Options		1/3
Off-timer function	Enable	
Onscreen display	On	
Initial INPUT	Off	
Initial VOL level	Off	0 ▸
Maximum VOL level	Off	0 ▸
INPUT lock	▸	Off ▸
Studio W/B	Off ▸	
Advanced PIP	Off ▸	
Display size	Off ▸	

Пункт	Эффект	Регулировки
Initial VOL level	◀ Off On ▶	<p>Нажмите кнопку , чтобы отрегулировать громкость при включенном аппарате. Off ↔ On Off: Устанавливает нормальную громкость. On: Устанавливает громкость, которую Вы предпочитаете. Примечания:</p> <ul style="list-style-type: none"> • Если "Maximum VOL level" (Максимальный уровень громкости) установлен на "On" (Вкл.), регулировка громкости возможна только от 0 до Вашего максимального уровня. • Вы можете слышать другой уровень громкости, независимый от вашей настройки перед выполнением операций в меню опций, если вы настраиваете громкость при включенном режиме "Initial VOL level" (Начальный уровень громкости) и установке курсора на меню.
Maximum VOL level	◀ Off On ▶	<p>Установите максимальную громкость при помощи кнопки . Off ↔ On Off: Устанавливает максимальную громкость автоматически. On: Устанавливает максимальную громкость, которую Вы предпочитаете. Примечания:</p> <ul style="list-style-type: none"> • Если значение параметра "Maximum VOL level" (Максимальный уровень громкости) меньше значения параметра "Initial VOL level" (Начальный уровень громкости), то "Initial VOL level" автоматически принимает значение, равное "Maximum VOL level". • Индикатор громкости может достигать до 63, независимо от настроек. • Вы можете слышать другой уровень громкости, независимый от вашей настройки перед выполнением операций в меню опций, если вы настраиваете громкость при включенном режиме "Maximum VOL level" (Максимальный уровень громкости) и установке курсора на меню.
INPUT lock	◀ ▶	<p>Off ↔ PC ↔ INPUT1 ↔ INPUT2 ↔ INPUT3 Блокирует работу переключателя входов. Примечания:</p> <ul style="list-style-type: none"> • Только если отображается отрегулированный сигнал. (см. стр. 18). • Сигнал может отображаться, если установлен блок разъемов. • Переключатель входов может использоваться, если выбрана опция "Off". • Если в режиме двухэкранного отображения выбрана опция, отличная от "Off", это значение фиксируется как значимый вход в режиме отображения экрана сигнала. • Когда прикреплен блок сдвоенных видео разъемов, в зависимости от выбранного входного сигнала отображается A или B. (Например: INPUT1A, INPUT1B)
Studio W/B	◀ Off On ▶	<p>Off: Отменяет все сделанные настройки. On: Задаёт цветовую температуру для телестудии. Примечание: Действует, если только в настройках изображения задана низкая цветовая температура.</p>
Advanced PIP	◀ Off On ▶	<p>Off: Устанавливает нормальный двухэкранный режим отображения. (см. стр. 21) On: Устанавливает Advanced PIP (см. стр. 22). Примечания:</p> <ul style="list-style-type: none"> • Если параметр "INPUT lock" (Блокировка выходов) установлен на "On" (Вкл.), вы не сможете использовать все функции двухэкранного отображения. • Кнопки  недоступны при работе в расширенном режиме PIP.
Display size	◀ Off On ▶	<p>Для регулировки размера окна просмотра на экране. Off: Задаёт нормальный размер окна просмотра на экране. On: Задаёт для окна просмотра размер, равный примерно 95% от нормального размера окна просмотра.</p> <div style="display: flex; justify-content: space-around; align-items: center;"> <div style="text-align: center;"> <p>Off</p>  </div> <div style="text-align: center;"> <p>On</p>  </div> </div> <p>Примечания:</p> <ul style="list-style-type: none"> • Эта настройка действует только для следующих входных сигналов: 525i, 525p, 625i, 625p, 750/60p, 750/50p, 1125/60i, 1125/50i, 1125/24sF, 1125/25p, 1125/24p, 1125/30p, 1250/50i (Компонентный видео, RGB, DVI, SDI, HDMI). • Данная настройка не действует, если выбрано двухэкранный режим отображения, цифровое увеличение или мульти-дисплей. • Если размер окна просмотра установлен на "On", регулировка "Поз./размер" невозможна. • Для DVI-, SDI-, HDMI-совместимых сигналов следуйте инструкции по эксплуатации конкретного блока.

Options Adjustments (Настройка параметров)

Options		2/3
Button lock	◀ Off ▶	
Remocon User level	◀ Off ▶	
ID select	◀ 0 ▶	
Remote ID	◀ Off ▶	
Serial ID	◀ Off ▶	



Пункт	Эффект	Регулировки
Button lock	◀ ▶	<p>Off ↔ MENU&ENTER ↔ On</p> <p>Off: Можно использовать все кнопки в нижней части основного устройства.</p> <p>MENU & ENTER: Блокирует кнопки  и  в нижней части основного устройства.</p> <p>On: Блокирует все кнопки в нижней части основного устройства.</p>
Remocon User level	◀ ▶	<p>Off ↔ User1 ↔ User2 ↔ User3</p> <p>Off: Позволяет использовать все кнопки пульта дистанционного управления.</p> <p>User1: Позволяет использовать на пульте дистанционного управления только кнопки , , , , , , , , , , .</p> <p>User2: Позволяет использовать на пульте дистанционного управления только кнопки , .</p> <p>User3: Все кнопки пульта дистанционного управления заблокированы.</p>
ID select	◀ ▶	<p>Задаёт код ID панели, используемый в режимах "Remote ID" (Дистанционный код ID) или "Serial ID" (Последовательный код ID). Задайте значение в диапазоне: 0 - 100 (Исходное значение: 0)</p>
Remote ID	◀ Off ▶ On	<p>Off: Отключает функцию дистанционного управления с кодом ID. Можно использовать дистанционное управление в обычном режиме.</p> <p>On: Включает функцию дистанционного управления с кодом ID.</p>
Serial ID	◀ Off ▶ On	<p>Установка кода ID управления панелью.</p> <p>Off: Отключает внешнее управление с кодом ID.</p> <p>On: Включает внешнее управление с кодом ID.</p>

Options		3/3
Slot power	◀ Off ▶	
V. Installation	◀ Off ▶	
Rotate	◀ Off ▶	
Serial Slot Select	◀ Slot1 ▶	

Пункт	Эффект	Регулировки
Slot Power	◀ ▶	<p>Off ↔ Auto ↔ On</p> <p>Off: Питание не передается на питание слота.</p> <p>Auto: Питание передается на питание слота, только когда включено сетевое питание.</p> <p>On: Питание передается на питание слота, когда сетевое питание включено или находится в режиме ожидания.</p> <p>Примечание: В некоторых случаях питание передается на питание слота, если сетевое питание включено или находится в режиме ожидания, независимо от настройки питания слота.</p>
V.Installation	◀ Off ▶ On	<p>Off: Переводит вентилятор в режим работы для горизонтального монтажа.</p> <p>On: Переводит вентилятор в режим работы для вертикального монтажа.</p> <p>Примечания:</p> <ul style="list-style-type: none"> • Это действует только при включенном дисплее. • Вертикальное расположение доступно без установки этого режима. • При вертикальном монтаже дисплея поверните выключатель питания вверх.
Rotate	◀ Off ▶ On	<p>Off: Изображение не поворачивается.</p> <p>On: Изображение поворачивается на 180 градусов.</p>
Serial Slot Select	◀ ▶	<p>Slot1 ↔ Slot2 ↔ Slot3</p> <p>Выберите слот, который поддерживает последовательную передачу данных.</p> <p>Примечание: Установка внешней команды может быть выполнена только с фиксированного последовательного разъема (см. стр. 11).</p>

Нормализация

Если кнопки основного устройства и пульта дистанционного управления заблокированы при помощи функции "Button lock", "Remocon User level" или "Remote ID", установите для всех функций "Off", чтобы снова активизировать кнопки.

Одновременно нажмите и удерживайте более 5 секунд кнопку  на основном устройстве и кнопку  на пульте дистанционного управления. После отображения меню "SHIPPING" блокировка снимается.

Options Adjustments (Настройка параметров)

(Для моделей TH-42PH10RK/S, TH-50PH10RK/S, TH-58PH10RK)

1  Нажмите для вывода на дисплей меню "Установка".

2  Нажатием выберите "Язык экранного меню".

3  Нажмите и удерживайте, пока не отобразится меню "Options".

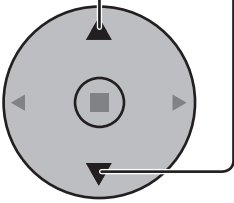
4  Нажимайте для выбора нужного меню.

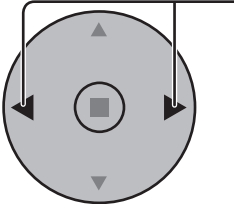
5  Нажатием выберите опцию в меню.

6  Нажмите для выхода из меню "Options".

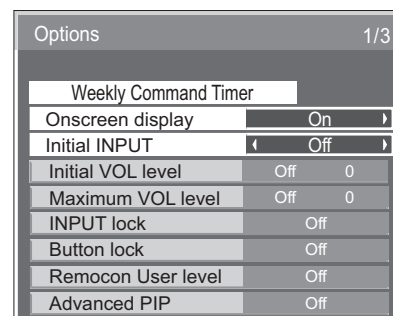
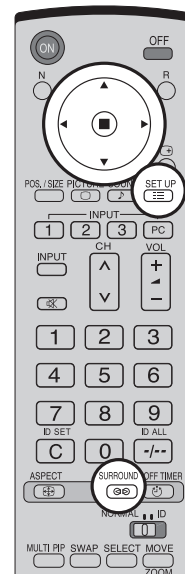

Пункт	Эффект	Регулировки
Weekly Command Timer	—	Установите Weekly Command Timer (еженедельный таймер). (см. стр. 49)
Onscreen display	◀ On ▶ Off	<p>On: Отображает на экране все нижеуказанные элементы.</p> <ul style="list-style-type: none"> • Индикатор включения • Индикатор переключения входного сигнала • Индикатор отсутствия сигнала • Приглушение звука и время, оставшееся до срабатывания таймера отключения после нажатия кнопки . <p>Off: Убирает с экрана все вышеуказанные элементы.</p>
Initial INPUT	◀ ▶	<p>Off <=> PC <=> INPUT1 <=> INPUT2 <=> INPUT3</p> <p>Регулирует входной сигнал при включенном аппарате.</p> <p>Примечания:</p> <ul style="list-style-type: none"> • Только если отображается отрегулированный сигнал. (см. стр. 18). • Сигнал может отображаться, если установлен блок разъемов. • Это меню доступно, если параметр "INPUT lock" (Блокировка выходов) установлен на "Off" (Выкл). • Когда прикреплен блок сдвоенных видео разъемов, в зависимости от выбранного входного сигнала отображается А или В. (Например: INPUT1A, INPUT1B)

Options Adjustments (Настройка параметров)

Options		1/3
Weekly Command Timer		
Onscreen display	On	
Initial INPUT	Off	
Initial VOL level	Off	0
Maximum VOL level	Off	0
INPUT lock	Off	
Button lock	Off	
Remocon User level	Off	
Advanced PIP	Off	

Пункт	Эффект	Регулировки
Initial VOL level	◀ Off ▶ On	<p>Нажмите кнопку , чтобы отрегулировать громкость при включенном аппарате. Off ↔ On Off: Устанавливает нормальную громкость. On: Устанавливает громкость, которую Вы предпочитаете. Примечания:</p> <ul style="list-style-type: none"> • Если "Maximum VOL level" (Максимальный уровень громкости) установлен на "On" (Вкл.), регулировка громкости возможна только от 0 до Вашего максимального уровня. • Вы можете слышать другой уровень громкости, независимый от вашей настройки перед выполнением операций в меню опций, если вы настраиваете громкость при включенном режиме "Initial VOL level" (Начальный уровень громкости) и установке курсора на меню.
Maximum VOL level	◀ Off ▶ On	<p>Установите максимальную громкость при помощи кнопки . Off ↔ On Off: Устанавливает максимальную громкость автоматически. On: Устанавливает максимальную громкость, которую Вы предпочитаете. Примечания:</p> <ul style="list-style-type: none"> • Если значение параметра "Maximum VOL level" (Максимальный уровень громкости) меньше значения параметра "Initial VOL level" (Начальный уровень громкости), то "Initial VOL level" автоматически принимает значение, равное "Maximum VOL level". • Индикатор громкости может достигать до 63, независимо от настроек. • Вы можете слышать другой уровень громкости, независимый от вашей настройки перед выполнением операций в меню опций, если вы настраиваете громкость при включенном режиме "Maximum VOL level" (Максимальный уровень громкости) и установке курсора на меню.
INPUT lock	◀ ▶	<p>Off ↔ PC ↔ INPUT1 ↔ INPUT2 ↔ INPUT3 Блокирует работу переключателя входов. Примечания:</p> <ul style="list-style-type: none"> • Только если отображается отрегулированный сигнал. (см. стр. 18). • Сигнал может отображаться, если установлен блок разъемов. • Переключатель входов может использоваться, если выбрана опция "Off". • Если в режиме двухэкранного отображения выбрана опция, отличная от "Off", это значение фиксируется как значимый вход в режиме отображения экрана сигнала. • Когда прикреплен блок сдвоенных видео разъемов, в зависимости от выбранного входного сигнала отображается A или B. (Например: INPUT1A, INPUT1B)
Button lock	◀ ▶	<p>Off ↔ MENU&ENTER ↔ On Off: Можно использовать все кнопки в нижней части основного устройства. MENU & ENTER: Блокирует кнопки  и  в нижней части основного устройства. On: Блокирует все кнопки на передней части основного устройства. Устанавливает блокировку кнопок для кнопок аппарата следующим образом. Off: Нажмите  четыре раза → Нажмите  четыре раза → Нажмите  четыре раза → Нажмите  MENU & ENTER: Нажмите  четыре раза → Нажмите  четыре раза → Нажмите  четыре раза → Нажмите  On: Нажмите  четыре раза → Нажмите  четыре раза → Нажмите  четыре раза → Нажмите </p>
Remocon User level	◀ ▶	<p>Off ↔ User1 ↔ User2 ↔ User3 Off: Позволяет использовать все кнопки пульта дистанционного управления. User1: Позволяет использовать на пульте дистанционного управления только кнопки , , , , , , , , , . User2: Позволяет использовать на пульте дистанционного управления только кнопки , . User3: Все кнопки пульта дистанционного управления заблокированы.</p>

Options Adjustments (Настройка параметров)

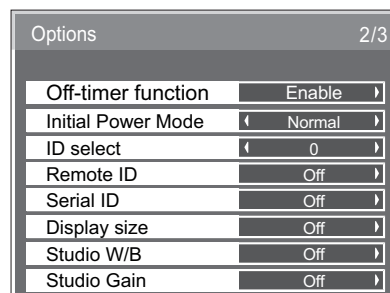
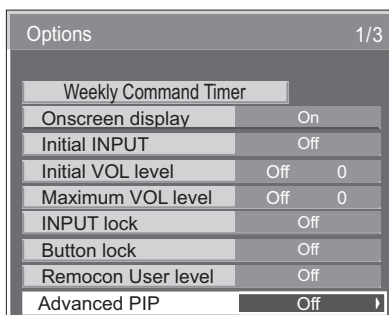



Пункт	Эффект	Регулировки
Advanced PIP	◀ Off ▶ On	<p>Off: Устанавливает нормальный двухэкранный режим отображения. (см. стр. 21)</p> <p>On: Устанавливает Advanced PIP (см. стр. 22).</p> <p>Примечания:</p> <ul style="list-style-type: none"> • Если параметр "INPUT lock" (Блокировка выходов) установлен на "On" (Вкл.), вы не сможете использовать все функции двухэкранного отображения. • Кнопки недоступны при работе в расширенном режиме PIP.
Off-timer function	◀ Enable ▶ Disable	<p>Enable: Включение "Off-timer function".</p> <p>Disable: Отключение "Off-timer function".</p> <p>Примечание: Если выбрана опция "Disable", таймер отключения отменен.</p>
Initial Power Mode	◀ ▶	<p>Normal ↔ Standby ↔ On</p> <p>Устанавливает режим питания аппарата для случая, когда питание восстанавливается после сбоя или после отсоединения и повторного подсоединения.</p> <p>Normal: Питание возвращается в такое же состояние, как и перед сбоем питания.</p> <p>Standby: Питание возвращается в режим ожидания. (Индикатор питания: красный/оранжевый)</p> <p>On: Питание возвращается к включенному питанию. (Индикатор питания: зеленый)</p> <p>Примечание: При использовании нескольких дисплеев для уменьшения силовой нагрузки предпочтительно устанавливать "Standby".</p>
ID select	◀ ▶	<p>Задаёт код ID панели, используемый в режимах "Remote ID" (Дистанционный код ID) или "Serial ID" (Последовательный код ID). Задайте значение в диапазоне: 0 - 100 (Исходное значение: 0)</p>
Remote ID	◀ Off ▶ On	<p>Off: Отключает функцию дистанционного управления с кодом ID. Можно использовать дистанционное управление в обычном режиме.</p> <p>On: Включает функцию дистанционного управления с кодом ID.</p>
Serial ID	◀ Off ▶ On	<p>Установка кода ID управления панелью.</p> <p>Off: Отключает внешнее управление с кодом ID.</p> <p>On: Включает внешнее управление с кодом ID.</p>
Display size	◀ Off ▶ On	<p>Для регулировки размера окна просмотра на экране.</p> <p>Off: Задаёт нормальный размер окна просмотра на экране.</p> <p>On: Задаёт для окна просмотра размер, равный примерно 95% от нормального размера окна просмотра.</p> <div style="display: flex; justify-content: space-around; align-items: center;"> <div style="text-align: center;"> <p>Off</p> </div> <div style="text-align: center;"> <p>On</p> </div> </div> <p>Примечания:</p> <ul style="list-style-type: none"> • Эта настройка действует только для следующих входных сигналов: NTSC, PAL, SECAM, M.NTSC, PAL60, PAL-M, PAL-N (Блок сдвоенных видео разъемов BNC (TY-FB9BD)) 525i, 525p, 625i, 625p, 750/60p, 750/50p, 1125/60i, 1125/50i, 1125/24sF, 1125/25p, 1125/24p, 1125/30p, 1250/50i (Компонентный видео, RGB, DVI, SDI, HDMI) • Данная настройка не действует, если выбрано двухэкранный отображение, цифровое увеличение или мульти-дисплей. • Если размер окна просмотра установлен на "On", регулировка "Поз./размер" невозможна. • Для DVI-, SDI-, HDMI-совместимых сигналов следуйте инструкции по эксплуатации конкретного блока.
Studio W/B	◀ Off ▶ On	<p>Off: Отменяет все сделанные настройки.</p> <p>On: Задаёт цветовую температуру для телестудии.</p> <p>Примечание: Действует, если только в настройках изображения задана низкая цветовая температура.</p>
Studio Gain	◀ Off ▶ On	<p>Усиливает контрастность для лучшего просмотра, когда плохо видно слишком светлую часть изображения.</p> <p>Off: Отменяет "Studio Gain".</p> <p>On: Включает "Studio Gain".</p> <p>Примечание: Эта установка действительна, только когда входными сигналами являются: Компонентное видео, RGB (аналоговое), SDI, HDMI</p>

Options Adjustments (Настройка параметров)

Options		3/3
Slot power	◀	Off ▶
V. Installation	◀	Off ▶
Rotate	◀	Off ▶
Serial Slot Select	◀	Slot1 ▶

Пункт	Эффект	Регулировки
Slot Power	◀ ▶	<p>Off ↔ Auto ↔ On</p> <p>Off: Питание не передается на питание слота.</p> <p>Auto: Питание передается на питание слота, только когда включено сетевое питание.</p> <p>On: Питание передается на питание слота, когда сетевое питание включено или находится в режиме ожидания.</p> <p>Примечание: В некоторых случаях питание передается на питание слота, если сетевое питание включено или находится в режиме ожидания, независимо от настройки питания слота.</p>
V.Installation	◀ Off ▶ On	<p>Off: Переводит вентилятор в режим работы для горизонтального монтажа.</p> <p>On: Переводит вентилятор в режим работы для вертикального монтажа.</p> <p>Примечания:</p> <ul style="list-style-type: none"> • Это действует только при включенном дисплее. • При вертикальном монтаже дисплея поверните выключатель питания вверх.
Rotate	◀ Off ▶ On	<p>Off: Изображение не поворачивается.</p> <p>On: Изображение поворачивается на 180 градусов.</p>
Serial Slot Select	◀ ▶	<p>Slot1 ↔ Slot2 ↔ Slot3</p> <p>Выберите слот, который поддерживает последовательную передачу данных.</p> <p>Примечание: Установка внешней команды может быть выполнена только с фиксированного последовательного разъема (см. стр. 11).</p>

Нормализация

Если кнопки основного устройства и пульта дистанционного управления заблокированы при помощи функции "Button lock", "Remocou User level" или "Remote ID", установите для всех функций "Off", чтобы снова активизировать кнопки. Одновременно нажмите и удерживайте более 5 секунд кнопку  на основном устройстве и кнопку  на пульте дистанционного управления. После отображения меню "SHIPPING" блокировка снимается.

Weekly Command Timer (еженедельный таймер) (Для моделей TH-42PH10RK/S, TH-50PH10RK/S, TH-58PH10RK)

Вы можете установить программу 7-дневного таймера, задав время и команду.

Примечание:

Перед установкой Weekly Command Timer установите пункт Уст-ка текущего времени. (см. стр. 28)

1



Нажмите, чтобы выбрать Function.

Нажмите, чтобы выбрать "On".

Примечание:

- Когда Function установлена на On, Установка таймера (см. стр. 29) недоступна, и пункт Интервал/Задание времени в Режиме Хранитель экрана (см. стр. 30) невозможно выбрать.

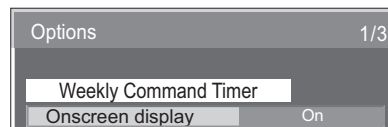

↓ Нажмите кнопку ■ (ACTION)



2

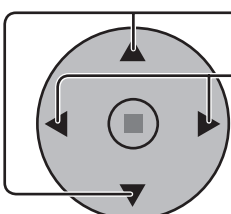

Нажмите, чтобы выбрать день.

Нажмите, чтобы выбрать номер программы.

Примечание:

- Вы можете выбрать программу с 1 по 7. --- указывает не установленные пункты.

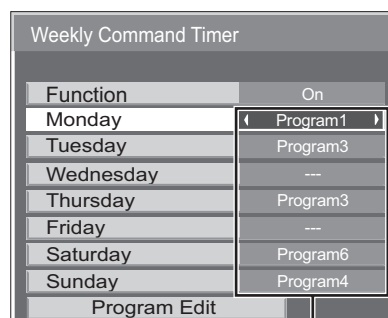

Номер программы

3

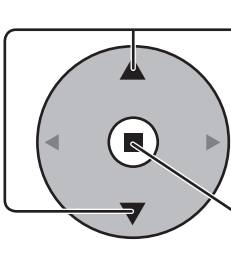

Нажмите, чтобы выбрать Program Edit.

Нажмите, чтобы показать экран редактирования программы.

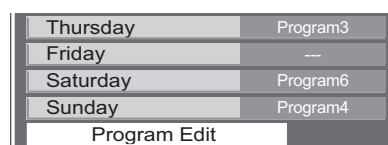

Экран редактирования программ

4

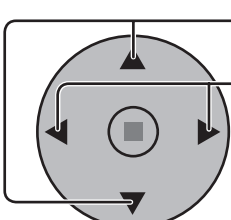

Нажмите, чтобы выбрать Program.

Нажмите, чтобы изменить номера программ (1-7).

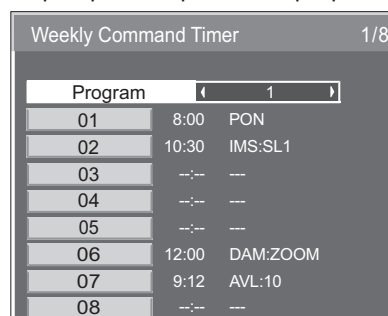

Options Adjustments (Настройка параметров)

5

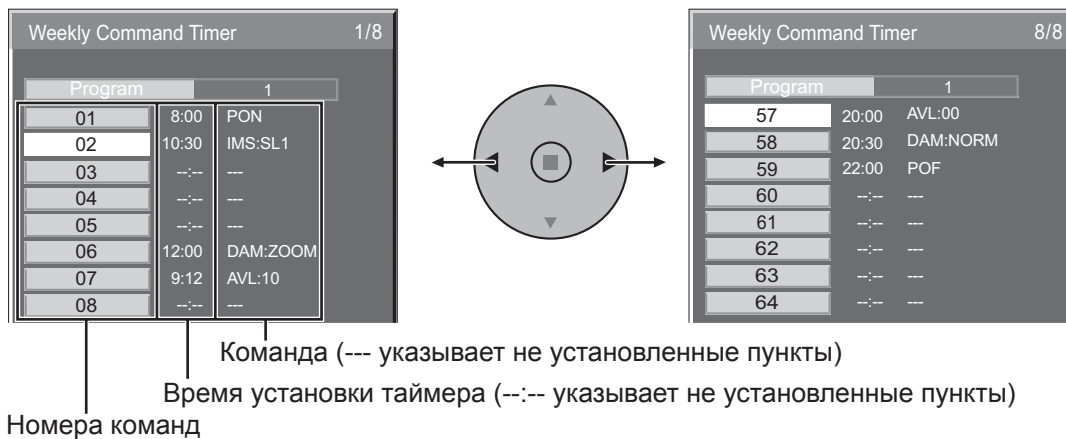
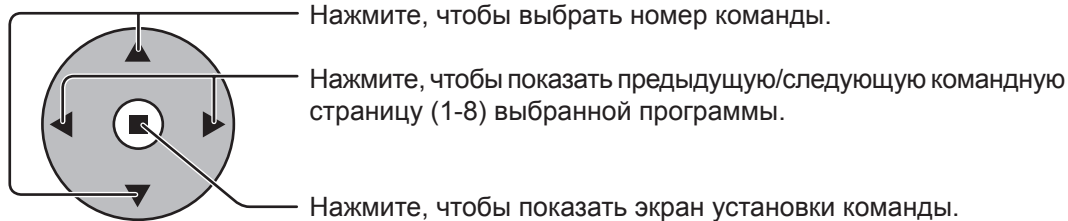

6

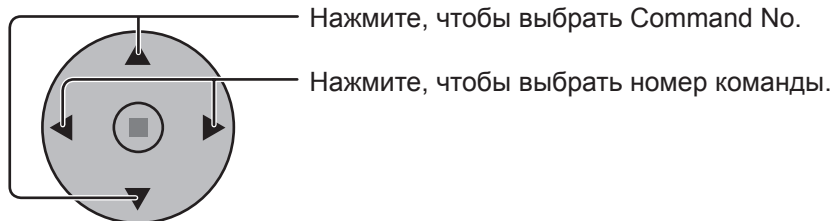

Экран установки команд

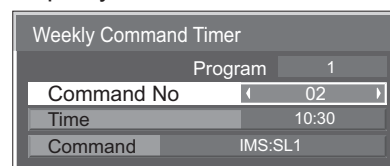

7

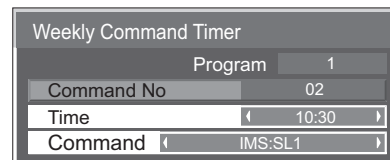
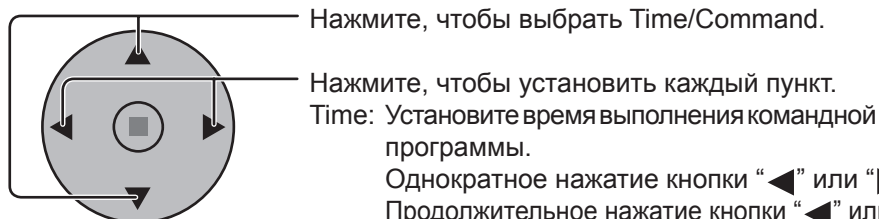

Time: Установите время выполнения командной программы.

Однократное нажатие кнопки “◀” или “▶” изменяет “Time” на 1 минуту.

Продолжительное нажатие кнопки “◀” или “▶” изменяет “Time” на 15 минут.

Command: Выберите команду для выполнения в установленное время. Этот аппарат принимает для установки 64 команды. (см. стр. 54)

Примечания:

- Команды выполняются в порядке времени выполнения, вне зависимости от номера команды.
- Если время выполнения команды накладывается на времена других команд, эти команды выполняются в порядке номеров.
- При нажатии \bigcirc^N время становится --:--, а команда становится ---.

Примечание:

- Для возврата к предыдущему экрану нажмите \bigcirc^R .

Заводское состояние

Эта функция позволяет Вам заново установить аппарат на заводские установки.

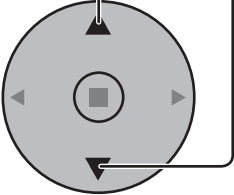
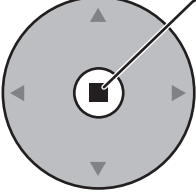
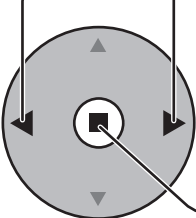
-  Нажмите для отображения экрана меню “Установка”.
-  Нажать для выбора “Язык экранного меню”.
-  Нажмите и удерживайте до тех пор, пока не высветится меню “SHIPPING” (заводские установки).
-  Нажмите, чтобы выбрать “YES” (да).
Нажмите, чтобы подтвердить.

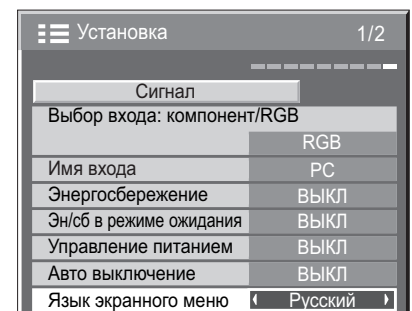
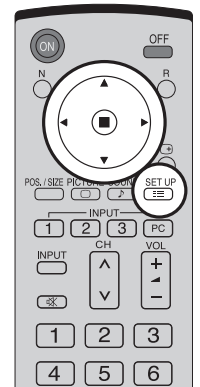

[с аппарата]











- Нажмите кнопку MENU до тех пор, пока не высветится меню “Установка”.
- Нажмите кнопку Громкость Вверх “+” или Вниз “-”, чтобы выбрать “Язык экранного меню”.
- Нажмите и удерживайте кнопку ENTER до тех пор, пока не высветится меню “SHIPPING” (заводские установки).
- Нажмите кнопку Громкость Вверх “+” или Вниз “-”, чтобы выбрать “YES” (да).
- Нажмите кнопку ENTER и подождите 10 сек.

Примечание:

Нажмите кнопку R, чтобы вернуться к меню Установка, когда высвечивается меню “SHIPPING” (заводские установки).

Поиск и устранение неисправностей

Прежде чем обратиться за техобслуживанием, определите признаки неисправностей и выполните некоторые проверки, как показано ниже.

Признаки неисправностей		Звук	Проверки
Изображение			
 Радиопомехи		Звук с шумами	Бытовое электрическое оборудование Автомобили/Мотоциклы Люминесцентные лампы
 Нормальное изображение		Нет звука	Громкость (Проверьте, не включена ли функция приглушения звука на пульте дистанционного управления)
 Нет изображения		Нет звука	Не подключен к сетевой розетке Не включен выключатель питания Установки изображения и яркости/громкости (Проверьте нажатием на кнопку питания или ожидания на пульте дистанционного управления.)
 Нет изображения		Нормальный звук	Если принимается сигнал с неподдерживаемым форматом системы цветного телевидения или недопустимой частотой, отображается только индикация входного разъема.
 Нет цвета		Нормальный звук	Установки цвета выставлены на минимальный уровень (см. стр. 23, 24) Система цветного телевидения (см. стр. 40)
Не могут выполняться операции с помощью пульта дистанционного управления.			Проверьте, не разрядились ли полностью батареи и, в случае если это не так, правильно ли они были вставлены. Проверьте, не подвергается ли сенсор пульта дистанционного управления воздействию внешнего освещения или сильного флуоресцентного освещения. Проверьте, разработан ли пульт дистанционного управления специально для применения с используемым аппаратом. (Аппарат не может управляться никакими другими пультами дистанционного управления.)
Иногда из аппарата слышно потрескивание.			Если все нормально с изображением и звуком, то этот звук издает корпус, который претерпевает очень небольшие сокращения в ответ на изменения комнатной температуры. Неблагоприятное воздействие не оказывает ни на технические характеристики, ни на другие аспекты.
Когда я использую функцию увеличения, то сверху и снизу изображения на экране обрезаются.			Подрегулируйте положение изображения на экране.
Когда я использую функцию увеличения, то сверху и снизу экрана появляются области, где отсутствует изображение.			При использовании видео программного обеспечения (например, программного обеспечения размера кинофильма) с экраном шире, чем экран в режиме 16:9, то сверху и снизу экрана формируются пустые области, отделенные от изображения.
Я слышу звуки, исходящие изнутри аппарата.			Когда включается питание, то может быть слышен звук от приводимой в рабочее состояние плазменной панели: Это нормально и не указывает на неисправность.
В этом плазменном дисплее применяется специальная обработка изображения. Поэтому в зависимости от типа входного сигнала может наблюдаться небольшая временная задержка между изображением и звуком. Однако это не является неисправностью.			

Панель плазменного дисплея

Признаки неисправностей	Проверки
Экран становится немного темнее, когда показывается яркое изображение с минимальным движением.	Экран немного потемнеет, когда в течение длительного периода показываются фотографии, неподвижные изображения с компьютера или другие изображения с минимальным движением. Это делается для уменьшения остаточного изображения на экране и предотвращения уменьшения срока службы экрана: Это нормально и не указывает на неисправность.
Для того, чтобы появилось изображение требуется какое-то время.	Аппарат обрабатывает различные сигналы цифровым образом, чтобы воспроизводить эстетически приятные изображения. Таким образом, требуется немного времени для того, чтобы появилось изображение, когда было включено питание, когда был переключен режим ввода, или когда изображения для основного изображения и вспомогательного изображения были взаимно заменены.
Края изображений мерцают.	Из-за характеристик системы, используемой для управления панелью, края изображений с быстро движущимися частями могут казаться мерцающими: Это нормально и не указывает на неисправность.
Яркость на обеих сторонах изображений изменяется в режиме 4:3.	При просмотре боковых панелей с использованием установки "Яркие" или "Средние" яркость обеих сторон может изменяться в зависимости от типа показываемой программы: Это нормально и не указывает на неисправность.
Некоторые части экрана не высвечиваются	Плазменная дисплейная панель производится по чрезвычайно высокоточной технологии, впрочем, иногда некоторые части экрана могут терять элементы изображения или иметь светящиеся точки. Это не является неисправностью.
 Появляется остаточное изображение	Не допускайте показа неподвижного изображения в течение длительного периода времени, так как это может привести к тому, что на плазменном дисплее останется постоянное остаточное изображение. Примеры неподвижных изображений включают логотипы, видеоигры, компьютерные изображения, телетекст и изображения, отображаемые в режиме 4:3. Примечание: Постоянное остаточное изображение на плазменном дисплее, получившееся вследствие высвечивания неподвижного изображения, не является функциональным дефектом и, следовательно, не подпадает под Гарантийные обязательства. Данное изделие не предназначено для отображения неподвижных изображений в течение длительных периодов времени.
(Для моделей TH-42PH10RK/S, TH-50PH10RK/S, TH-58PH10RK) Из аппарата слышны жужжащие звуки.	Дисплей оборудован охлаждающим вентилятором для рассеивания нагрева при обычном использовании. Жужжащий звук вызван вращением вентилятора и не является неисправностью.

Входные сигналы VIDEO/PC

Вход VIDEO (Для моделей TH-42PH10RK/S, TH-50PH10RK/S, TH-58PH10RK)

	Название сигнала	Частота по горизонтали (кГц)	Частота по вертикали (Гц)
1	NTSC	15,73	59,94
2	PAL	15,63	50,00
3	PAL60	15,73	59,94
4	SECAM	15,63	50,00
5	Модифицированный NTSC	15,73	59,94

Поддерживаемые входные сигналы для разъемов MINI D-SUB 15PIN (Компонентный / MINI D-SUB 15PIN (RGB)) (*Отметка)

	Название сигнала	Частота строк (кГц)	Частота кадров (Гц)	Частота синхросигнала (МГц)	MINI D-SUB 15PIN (КОМПОНЕНТ)	MINI D-SUB 15PIN (RGB)
1	525 (480) / 60i	15,73	59,94	13,5	*	*
2	525 (480) / 60p	31,47	59,94	27,0	*	* *1
3	625 (575) / 50i	15,63	50,00	13,5	*	*
4	625 (575) / 50p	31,25	50,00	27,0	*	*
5	750 (720) / 60p	45,00	60,00	74,25	*	*
6	750 (720) / 50p	37,50	50,00	74,25	*	*
7	1125 (1080) / 60i	33,75	60,00	74,25	*	*
8	1125 (1080) / 50i	28,13	50,00	74,25	*	*
9	1125 (1080) / 24sF	27,00	47,92	74,25	*	*
10	1125 (1080) / 30p	33,75	30,00	74,25	*	*
11	1125 (1080) / 25p	28,13	25,00	74,25	*	*
12	1125 (1080) / 24p	27,00	24,00	74,25	*	*
13	1250 (1080) / 50i	31,25	50,00	74,25	*	*
14	640 × 400 @70 Hz	31,46	70,07	25,17		*
15	640 × 480 @60 Hz	31,47	59,94	25,18		* *2
16	640 × 480 @72 Hz	37,86	72,81	31,5		*
17	640 × 480 @75 Hz	37,50	75,00	31,5		*
18	640 × 480 @85 Hz	43,27	85,01	36,0		*
19	852 × 480 @60 Hz	31,47	59,94	33,54		* *2
20	800 × 600 @56 Hz	35,16	56,25	36,0		*
21	800 × 600 @60 Hz	37,88	60,32	40,0		*
22	800 × 600 @72 Hz	48,08	72,19	50,0		*
23	800 × 600 @75 Hz	46,88	75,00	49,5		*
24	800 × 600 @85 Hz	53,67	85,06	56,25		*
25	1024 × 768 @60 Hz	48,36	60,00	65,0		*
26	1024 × 768 @70 Hz	56,48	70,07	75,0		*
27	1024 × 768 @75 Hz	60,02	75,03	78,75		*
28	1024 × 768 @85 Hz	68,68	85,00	94,5		*
29	1152 × 864 @75 Hz	67,50	75,00	108,0		*
30	1280 × 960 @60 Hz	60,00	60,00	108,0		*
31	1280 × 960 @85 Hz	85,94	85,00	148,5		*
32	1280 × 1024 @60 Hz	63,98	60,02	108,0		*
33	1280 × 1024 @75 Hz	79,98	75,03	135,0		*
34	1280 × 1024 @85 Hz	91,15	85,02	157,5		*
35	1600 × 1200 @60 Hz	75,00	60,00	162,0		*
36	1600 × 1200 @65 Hz	81,25	65,00	175,5		*
37	1066 × 600 @60 Hz	37,64	59,94	53,0		*
38	1366 × 768 @60 Hz	48,36	60,00	86,71		*
39	Macintosh13" (640 × 480)	35,00	66,67	30,24		*
40	Macintosh16" (832 × 624)	49,72	74,54	57,28		*
41	Macintosh21" (1152 × 870)	68,68	75,06	100,0		*

*1: Когда выбран формат RGB и на разъем Mini D-sub 15PIN подается входной сигнал 525p, то он распознается как сигнал VGA 60Гц.

*2: Когда сигнал формата VGA 60Гц подается с разъема, отличающегося от разъема Mini D-sub 15PIN, то он распознается как сигнал 525p.

Примечание: Сигналы без указанных выше технических характеристик не могут отображаться надлежащим образом.

Список команд Weekly Command Timer

№	Команда	Подробности управления
1	AAC:MENCLR	Меню аудио (Четкий)
2	AAC:MENDYN	Меню аудио (Динамический)
3	AAC:MENSTD	Меню аудио (Нормальный)
4	AAC:SURMON	Окружающее (Вкл.)
5	AAC:SUROFF	Окружающее (Выкл.)
6	AMT:0	Приглушение звука (Выкл.)
7	AMT:1	Приглушение звука (Вкл.)
8	ASO:M	Аудио выход в режиме PIP (Основное изображение)
9	ASO:S	Аудио выход в режиме PIP (Дополнительное изображение)
10	AVL:00	Громкость звука (00)
11	AVL:10	Громкость звука (10)
12	AVL:20	Громкость звука (20)
13	AVL:30	Громкость звука (30)
14	AVL:40	Громкость звука (40)
15	AVL:50	Громкость звука (50)
16	AVL:60	Громкость звука (60)
17	DAM:FULL	Формат изображения (16:9)
18	DAM:JUST	Формат изображения (Точно)
19	DAM:NORM	Формат изображения (4:3)
20	DAM:SELF	Формат изображения (Panasonic Авто)
21	DAM:ZOOM	Формат изображения (Увеличение)
22	DWA:OFF	Улучшенный режим PIP (Выкл.)
23	DWA:OVL1	Улучшенный режим PIP (1) (см. стр. 22)
24	DWA:OVL2	Улучшенный режим PIP (2) (см. стр. 22)
25	DWA:OVL3	Улучшенный режим PIP (3) (см. стр. 22)
26	DWA:OVL4	Улучшенный режим PIP (4) (см. стр. 22)
27	DWA:OVL5	Улучшенный режим PIP (5) (см. стр. 22)
28	DWA:OVL6	Улучшенный режим PIP (6) (см. стр. 22)
29	DWA:OVLOF	Улучшенный режим PIP (Выкл.) (нормальный режим дисплея с двумя экранами)
30	DWA:OVLON	Улучшенный режим PIP (Вкл.)
31	DWA:PIN0	Положение дополнительного изображения (внизу справа)
32	DWA:PIN1	Положение дополнительного изображения (внизу слева)
33	DWA:PIN2	Положение дополнительного изображения (вверху слева)
34	DWA:PIN3	Положение дополнительного изображения (вверху справа)
35	DWA:PIP	Режим сдвоенного изображения (изображение в изображении)
36	DWA:POP	Режим сдвоенного изображения (изображение вне изображения)
37	DWA:SWP	Замена основного изображения и дополнительного изображения в режиме PIP
38	DWA:TWN	Режим сдвоенного изображения (изображение и изображения)
39	IMS:PC1	Выбор входа (PC1) (Основное изображение в режиме PIP)
40	IMS:SL1	Выбор входа (SLOT1) (Основное изображение в режиме PIP)
41	IMS:SL1A	Выбор входа (SLOT1A) (Основное изображение в режиме PIP)
42	IMS:SL1B	Выбор входа (SLOT1B) (Основное изображение в режиме PIP)
43	IMS:SL2	Выбор входа (SLOT2) (Основное изображение в режиме PIP)
44	IMS:SL2A	Выбор входа (SLOT2A) (Основное изображение в режиме PIP)
45	IMS:SL2B	Выбор входа (SLOT2B) (Основное изображение в режиме PIP)
46	IMS:SL3	Выбор входа (SLOT3) (Основное изображение в режиме PIP)
47	ISS:PC1	Выбор входа дополнительного изображения (PC1)
48	ISS:SL1	Выбор входа дополнительного изображения (SLOT1)
49	ISS:SL1A	Выбор входа дополнительного изображения (SLOT1A)
50	ISS:SL1B	Выбор входа дополнительного изображения (SLOT1B)
51	ISS:SL2	Выбор входа дополнительного изображения (SLOT2)
52	ISS:SL2A	Выбор входа дополнительного изображения (SLOT2A)
53	ISS:SL2B	Выбор входа дополнительного изображения (SLOT2B)
54	ISS:SL3	Выбор входа дополнительного изображения (SLOT3)
55	OSP:SCR0	Белая полоса прокрутки Хранителя экрана (Выкл.)
56	OSP:SCR1	Белая полоса прокрутки Хранителя экрана (Вкл.)
57	POF	Питание выключено
58	PON	Питание включено
59	SSC:FNC0	Функция Хранителя экрана (Белая полоса прокрутки)
60	SSC:FNC1	Функция Хранителя экрана (Обращение изображения)
61	SSC:MOD0	Хранитель экрана (Режим (Выкл.))
62	SSC:MOD3	Хранитель экрана (Режим (Вкл.))
63	VMT:0*	Отключение изображения (Выкл.)
64	VMT:1*	Отключение изображения (Вкл.)

* Отключение изображения не может быть разблокировано при выключении/включении питания пультом дистанционного управления. Для разблокировки отключения изображения выключите и повторно включите с помощью кнопки на аппарате или введите команду VMT:0.

Технические характеристики

TH-42PS10RK/S	
Источник питания	220 - 240 В переменного тока, 50/60 Гц
Потребляемая мощность	
При обычной эксплуатации	280 Вт
В режиме ожидания	Экономичный режим отключен: 0,8 Вт; Экономичный режим включен: 0,6 Вт
С отключенным питанием	0,2 Вт
Панель плазменного дисплея	Метод вывода: тип AC 42 дюймов, коэффициент сжатия 16:9
Размер экрана	920 (Ш) мм × 518 (В) мм × 1056 (Д) мм (по диагонали)
Количество пикселей	408960 (852 (Ш) × 480 (В)) [2556 × 480 точек]
Условия эксплуатации	
Температура	0 °С - 40 °С
Влажность	20 % - 80 %
Используемые сигналы	
Формат развертки	525 (480)/60i · 60p, 625 (575)/50i · 50p, 750 (720)/60p · 50p, 1125 (1080)/60i · 50i · 24p · 25p · 30p · 24sF ... SMPTE274M, 1250 (1080)/50i
Компьютерные сигналы	VGA SVGA, XGA, SXGA, UXGA ... (сжатый) Частота горизонтальной развертки 15 - 110 кГц Частота вертикальной развертки 48 - 120 Гц
Соединительные разъемы	
PC IN	(HIGH-DENSITY MINI D-SUB 15PIN) Y или G с синхрон. 1,0 Вп-п (75 Ом) Y или G без синхрон. 0,7 Вп-п (75 Ом) V/Pv/Cv: 0,7 Вп-п (75 Ом) R/Pr/Cr: 0,7 Вп-п (75 Ом) HD/VD: 1,0 - 5,0 Вп-п (высокое сопротивление)
SERIAL	AUDIO IN (M3 JACK) 0,5 Врмс (высокое сопротивление)
SPEAKERS (6 Ом)	EXTERNAL CONTROL TERMINAL (D-SUB 9PIN) совместимый с RS-232C 16 Вт (8 Вт + 8 Вт) (10% THD)
Комплектация	
Пульт дист. управления	EUR7636090R
Батарейки фиксирующие ленты	2 × размера R6 TMME203 × 2
Габариты (Ш × В × Д)	1020 мм × 610 мм × 89 мм
Масса (вес)	
Только основное устройство	около 26,0 кг нетто
С динамиками	около 30,0 кг

Примечания:

Дизайн и технические характеристики могут быть изменены без уведомления. Масса и габариты указаны приблизительно.

Технические характеристики

	TH-42PH10RK/S	TH-50PH10RK/S	TH-58PH10RK
Power Source	220 - 240 V AC, 50/60 Hz		
Потребляемая мощность			
При обычной эксплуатации	365 Вт	485 Вт	630 Вт
В режиме ожидания	Экономичный режим отключен: 1,0 Вт; Экономичный режим включен: 0,8 Вт	Экономичный режим отключен: 0,8 Вт; Экономичный режим включен: 0,6 Вт	Экономичный режим отключен: 0,8 Вт; Экономичный режим включен: 0,6 Вт
С отключенным питанием	0,5 Вт	0,3 Вт	0,3 Вт
Панель плазменного дисплея	Метод вывода: тип AC 42 дюймов, коэффициент сжатия 16:9	Метод вывода: тип AC 50 дюймов, коэффициент сжатия 16:9	Метод вывода: тип AC 58 дюймов, коэффициент сжатия 16:9
Размер экрана	922 (Ш) мм × 518 (В) мм × 1057 (Д) мм (по диагонали)	1106 (Ш) мм × 622 (В) мм × 1269 (Д) мм (по диагонали)	1287 (Ш) мм × 723 (В) мм × 1476 (Д) мм (по диагонали)
Количество пикселей	786432 (1024 (Ш) × 768 (В)) [3072 × 768 точек]	1049088 (1366 (Ш) × 768 (В)) [4098 × 768 точек]	1049088 (1366 (Ш) × 768 (В)) [4098 × 768 точек]
Условия эксплуатации			
Температура	0 °C - 40 °C		
Влажность	20 % - 80 %		
Используемые сигналы			
Цветовая система	NTSC, PAL, PAL60, SECAM, Модифицированный NTSC		
Формат развертки	525 (480)/60i · 60p, 625 (575)/50i · 50p, 750 (720)/60p · 50p, 1125 (1080)/60i · 50i · 24p · 25p · 30p · 24sF ... SMPTE274M, 1250 (1080)/50i		
Компьютерные сигналы	VGA, SVGA, XGA SXGA, UXGA ... (сжатый) Частота горизонтальной развертки 15 - 110 кГц Частота вертикальной развертки 48 - 120 Гц		
Соединительные разъемы			
AV IN	VIDEO IN (BNC) S VIDEO IN (MINI DIN 4PIN) AUDIO IN (RCA PIN JACK × 4)	1,0 Вп-п (75 Ом) Y: 1,0 Вп-п (75 Ом), C: 0,286 Вп-п (75 Ом) 0,5 Врмс (высокое сопротивление)	
PC IN	(HIGH-DENSITY MINI D-SUB 15PIN) AUDIO IN (M3 JACK)	Y или G с синхрон. 1,0 Вп-п (75 Ом) Y или G без синхрон. 0,7 Вп-п (75 Ом) B/Pв/Св: 0,7 Вп-п (75 Ом) R/Pp/Сr: 0,7 Вп-п (75 Ом) HD/VD: 1,0 - 5,0 Вп-п (высокое сопротивление) 0,5 Врмс (высокое сопротивление)	
SERIAL	EXTERNAL CONTROL TERMINAL (D-SUB 9PIN) совместимый с RS-232C		
SPEAKERS (6 Ом)	16 Вт (8 Вт + 8 Вт) (10% THD)		
Комплектация			
Пульт дист. управления	EUR7636090R		
Батарейки	2 × размера R6		
фиксирующие ленты	TMME203 × 2		
Габариты (Ш × В × Д)	1020 мм × 610 мм × 89 мм	1210 мм × 724 мм × 95 мм	1399 мм × 843 мм × 99 мм
Масса (вес)			
Только основное устройство	около 26,0 кг нетто	около 36,0 кг нетто	около 54,0 кг нетто
С динамиками	около 30,0 кг	около 40,0 кг	около 59,0 кг

Примечания:

Дизайн и технические характеристики могут быть изменены без уведомления. Масса и габариты указаны приблизительно.

Memo

A series of horizontal dashed lines for writing.

Информация по обращению с отходами для стран, не входящих в Европейский Союз



Действие этого символа распространяется только на Европейский Союз.
Если Вы собираетесь выбросить данный продукт, узнайте в местных органах власти или у дилера, как следует поступать с отходами такого типа.



Запись покупателя

Номер модели и серийный номер этого устройства расположены на заднем кожухе. Запишите серийный номер в строку, приведенную ниже, и сохраните эту инструкцию, а также Ваш чек, в качестве свидетельства Вашей покупки на случай кражи или потери этого устройства, а также для получения гарантийных услуг.

Номер модели _____

Серийный номер _____

Matsushita Electric Industrial Co., Ltd.

Web Site : <http://panasonic.net>

© 2007 Matsushita Electric Industrial Co., Ltd. All Rights Reserved.

Напечатано в Чешской Республике