

Информация по обращению с отходами для стран, не входящих в Европейский Союз



Действие этого символа распространяется только на Европейский Союз. Если Вы собираетесь выбросить данный продукт, узнайте в местных органах власти или у дилера, как следует поступать с отходами такого типа.



Panasonic®

Инструкция по эксплуатации Плазменный телевизор

Модель No **TH-42PV600R**
TH-50PV600R

Лицензии

Список торговых марок

- VGA является торговой маркой корпорации International Business Machines Corporation.
- Macintosh является зарегистрированной торговой маркой корпорации Apple Computer, США.
- S-VGA является зарегистрированной торговой маркой ассоциации Video Electronics Standard Association. Даже при отсутствии специальных ссылок на компании или торговые марки продуктов, данные торговые марки полностью признаются.
- Логотип SD является торговой маркой.
- HDMI, логотип HDMI и High-Definition Multimedia Interface являются товарными знаками или зарегистрированными товарными знаками HDMI Licensing LLC.
- HDAVI Control™ является торговой маркой компании Matsushita Electric Industrial Co., Ltd.
- TruSurround XT, SRS и обозначение (●) - товарные знаки SRS Labs, Inc. Технология TruSurround XT используется по лицензии от SRS Labs, Inc.

VIERA



Памятка покупателя

Номер модели и серийный номер этого изделия можно найти на задней панели. Вы должны записать этот серийный номер в отведенном для этого месте внизу и сохранить эту книгу вместе с квитанцией о покупке телевизора как постоянный документ о Вашей покупке, для облегчения поиска в случае кражи или потери и для гарантийного технического обслуживания.

Номер модели

Серийный номер

Matsushita Electric Industrial Co., Ltd.

Web Site : <http://www.panasonic-europe.com>

© 2006 Matsushita Electric Industrial Co., Ltd. All Rights Reserved.

Напечатано в Чешской Республике

Русский



Перед эксплуатацией Вашего телевизора, пожалуйста, прочитайте эту инструкцию и сохраните ее для дальнейших справок. Изображения, приведенные в этом руководстве, используются только для пояснительных целей.



TQB0E0264L

Превратите Вашу собственную гостиную в кинотеатр!

Наслаждайтесь изумительно высоким уровнем

мультимедийных средств

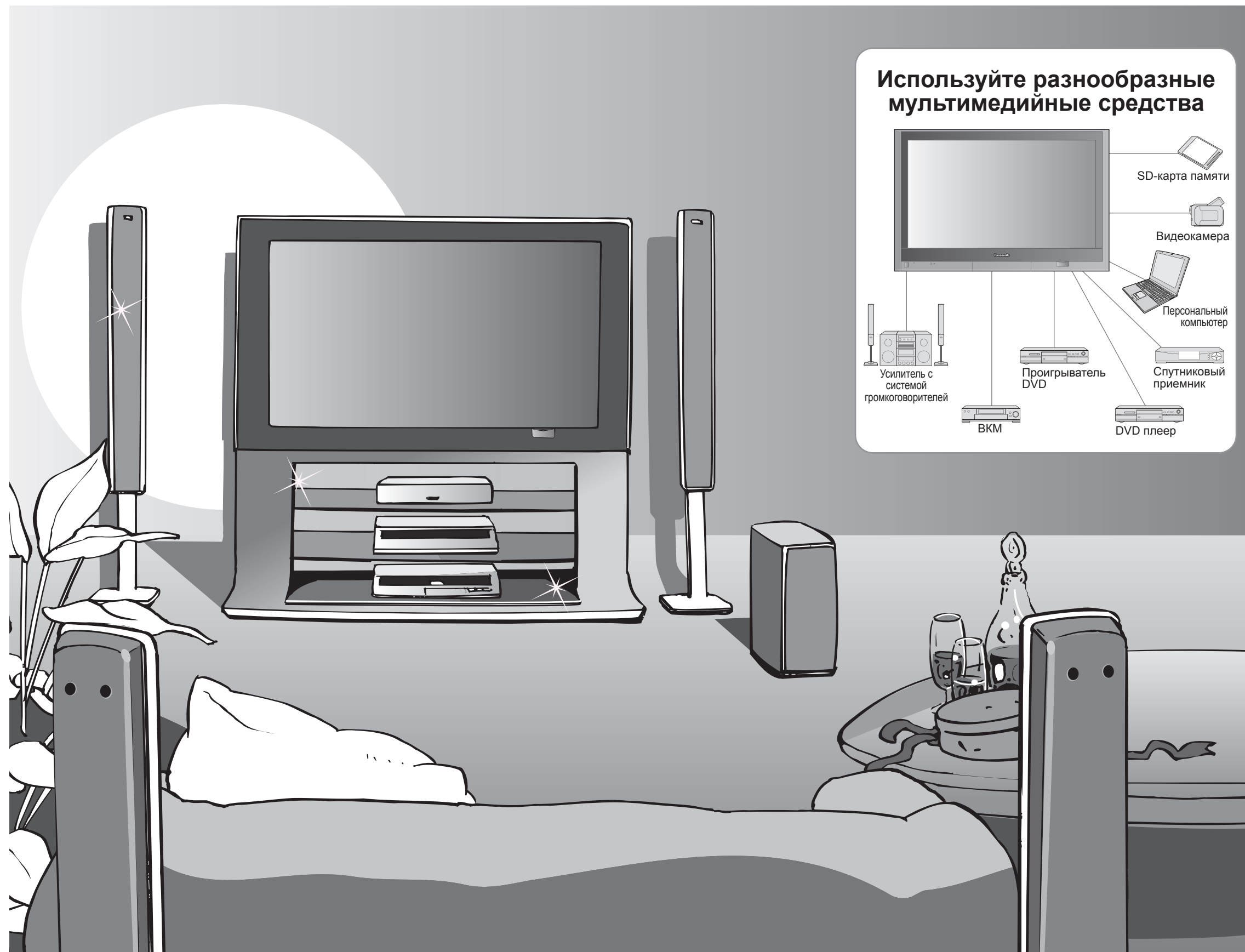

Используйте разнообразные мультимедийные средства

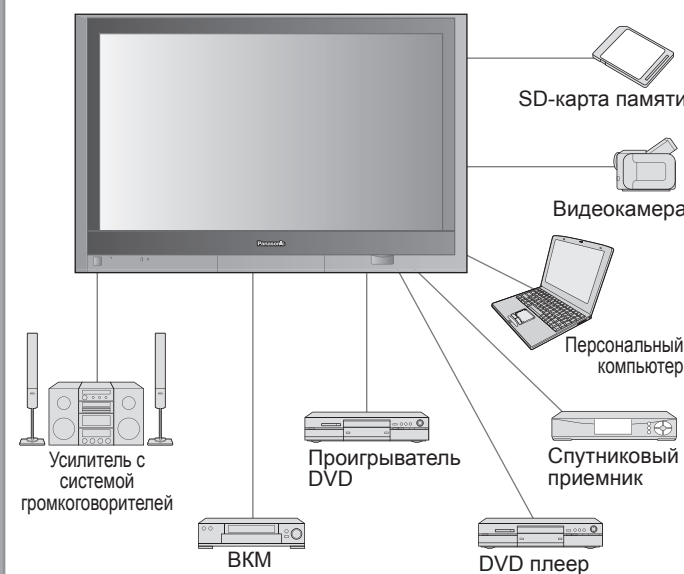

Содержание

Обязательно прочитайте

- Меры предосторожности 4
(Предупреждение / Предостережение)
- Примечания 5
- Уход 5

Руководство по быстрой подготовке к эксплуатации

- Принадлежности / Дополнительные принадлежности 6
- Идентификация органов управления 7
- Подсоединение 8
- Автоматическая установка 9

Наслаждайтесь Вашим телевизором!

Основные функции

- Просмотр телевизора 10
- Просмотр видео и дисков DVD 12
- Просмотр телетекста 14

Дополнительные функции

- Как использовать функции меню 16
(изображение, качество звука и т.п.)
- Редактирование и установка каналов 18
- Отображение экрана ПК на телевизоре 21
- Просмотр SD-карты (видео и фото) 22
- Запись программы на SD-карту 24
- Внешнее оборудование 26
(Q-Link / HDMI-управление / Подсоединения)

Часто задаваемые вопросы и пр.

- Техническая информация 32
- Часто задаваемые вопросы 36
- SD-карта: Экранная индикация 38
- Технические характеристики 39
- Лицензии 40

Руководство по быстрой подготовке к эксплуатации

Просмотр

Дополнительные функции

Часто задаваемые вопросы и пр.

Меры предосторожности

Предупреждение

Обращение со штепсельной вилкой и шнуром питания

- Полностью вставляйте штепсельную вилку в сетевую розетку. (Если штепсельная вилка вставлена неплотно, то может выделяться тепло и возникнуть пожар.)
- Обеспечьте надёжное подсоединение штекера заземления штепсельной вилки, чтобы избежать поражения электрическим током.
- Аппарат конструкции CLASS I должен быть подсоединен к сетевой розетке с защитным заземлением.
- Не трогайте штепсельную вилку мокрыми руками. (Это может вызвать поражение электрическим током.)
- Не повреждайте шнур питания. (Поврежденный шнур питания может вызвать пожар или поражение электрическим током.)
- Не перемещайте телевизор со шнуром питания, подсоединенным к сетевой розетке.
- Не помещайте тяжелые предметы на шнур питания и не располагайте шнур питания около горячих предметов.
- Не перекручивайте шнур питания, не сгибайте его сильно и не растягивайте.
- Не тяните за шнур питания. Удерживайте за корпус штепсельной вилки при отсоединении шнура питания.
- Не используйте поврежденный шнур питания или сетевую розетку.

Если Вы заметите какую-нибудь ненормальность, немедленно отсоедините штепсельную вилку! (например, странный запах или дым)

Переменный ток
220-240 В
50 / 60 Гц



Не удаляйте крышки НИКОГДА не модифицируйте аппарат самостоятельно

- (Детали под высоким напряжением могут вызвать серьезное поражение электрическим током.)
- Проверяйте, регулируйте или ремонтируйте аппарат у Вашего дилера Panasonic.

Не помещайте посторонние предметы внутрь аппарата

- Не позволяйте металлическим или легковоспламеняющимся предметам попадать внутрь аппарата через вентиляционные отверстия (это может привести к пожару или поражению электрическим током).

Не подвергайте воздействию прямых солнечных лучей и других источников тепла

- Избегайте подвергать телевизор воздействию прямых солнечных лучей и других источников тепла. Чтобы предотвратить возникновение пожара, никогда не помещайте никакие типы свечей или открытое пламя сверху или около телевизора.

Держите жидкости подальше от телевизора

- Во избежание повреждений, которые могут привести к пожару или поражению электрическим током, не подвергайте этот аппарат воздействию брызг или капель.
- Не размещайте над телевизором емкости с водой (цветочные вазы, чашки, косметику и т.д.). (Это касается также полок над телевизором и т.п.)

Не размещайте телевизор на неустойчивых поверхностях

Используйте только предназначенные подставки / установочное оборудование

- Использование непредназначенных подставок или других приспособлений может вызвать колебания аппарата, что может привести к травме. Обязательно обращайтесь к местному дилеру Panasonic для выполнения установки.
- Используйте дополнительные подставки / крепления (стр. 6).

Предостережение

Во время чистки телевизора отсоедините штепсельную вилку

(Чистка аппарата под напряжением может вызвать поражение электрическим током.)

Если телевизор не будет использоваться в течение длительного времени, отсоедините штепсельную вилку

- Этот телевизор все еще будет потреблять некоторое количество электроэнергии даже в выключенном состоянии до тех пор, пока штепсельная вилка подсоединена к действующей сетевой розетке.

Обеспечьте достаточное пространство вокруг аппарата для рассеивания тепла

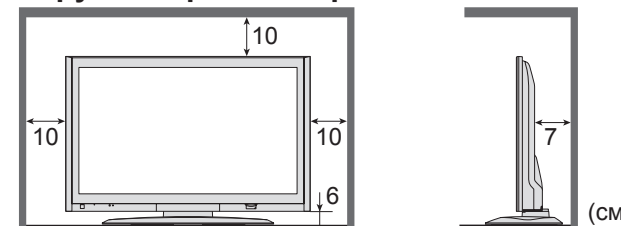

Не блокируйте задние вентиляционные отверстия

- Блокирование вентиляционных отверстий занавесками и т.п. может вызвать перегрев, пожар или поражение электрическим током.



Уход

Сначала отсоедините штепсельную вилку от сетевой розетки.

Дисплейная панель

Ежедневный уход: Осторожно вытрите грязь с поверхности, используя мягкую ткань.

Сильное загрязнение: Осторожно вытрите грязь с поверхности, используя мягкую ткань, смоченную чистой водой или водой, содержащей небольшое количество нейтрального моющего средства. Затем равномерно вытрите поверхность, пока она не станет сухой, используя мягкую ткань.

Предостережение

- Поверхность дисплейной панели обработана специальным образом и может быть легко повреждена. Не скребите и не царапайте поверхность Вашими ногтями или другими твердыми предметами.
- Проявляйте осторожность, чтобы не подвергать поверхность воздействию воздействия репеллента, растворителя, разбавителя или других летучих веществ (это может испортить поверхность).

Корпус

Ежедневный уход: Протирайте поверхность, используя мягкую сухую ткань.

Сильное загрязнение: Смочите мягкую ткань чистой водой или водой, содержащей небольшое количество нейтрального моющего средства. Затем отожмите ткань и протрите ей поверхность начисто. Наконец протрите поверхность начисто мягкой сухой тканью.

Предостережение

- Проявляйте осторожность, чтобы не подвергать поверхность телевизора воздействию моющих средств. (Жидкость внутри телевизора может привести к повреждению аппарата.)
- Проявляйте осторожность, чтобы не подвергать поверхности воздействию репеллента, растворителя, разбавителя или других летучих веществ (это может испортить поверхность, так как отойдет покрытие).
- Не позволяйте корпусу контактировать с резиной или поливинилхлоридом в течение длительного времени.

Штепсельная вилка

Регулярно протирайте штепсельную вилку сухой мягкой тканью. (Влага и пыль могут привести к пожару или поражению электрическим током.)

Примечания

Помните о том, что не следует оставлять на экране неподвижные изображения в течение длительного времени

Такие неподвижные изображения приводят к возникновению остаточных изображений на плазменном экране, если они высвечиваются длительное время. Эти остаточные изображения не рассматриваются как неисправности и не покрываются гарантией.

Типичные неподвижные изображения

- Номер канала и уникальные логотипы
- Изображение, отображаемое в формате 4:3
- Видео игра
- Компьютерное изображение

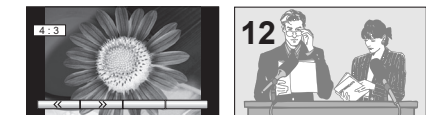

Чтобы уменьшить возможность возникновения остаточных изображений, через несколько минут автоматически активизируется хранитель экрана, если нет сигнала и нет функционирования в режиме AV (стр. 36).

Хранитель экрана автоматически деактивируется, когда обнаружен сигнал или выполнена операция.

Держите аппарат подальше от следующего оборудования

- Электронное оборудование
В частности не размещайте видео оборудование около аппарата (электромагнитные помехи могут привести к искажению изображения/звука).
- Оборудование с инфракрасным сенсором
Этот телевизор также испускает инфракрасные лучи (это может нарушить работу другого оборудования).

Принадлежности / Дополнительные принадлежности

Стандартные принадлежности

- Пульт дистанционного управления
● N2QAYB000026



Проверьте, что у Вас имеются показанные принадлежности и предметы

- Батарейки для пульта дистанционного управления (2)
● R6 (UM3)

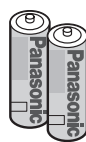

- Инструкция по эксплуатации

- Зажим (2)

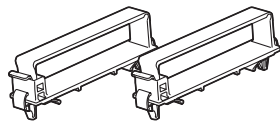

- Шнур питания

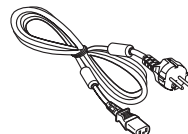

- Ферритовый сердечник
● J0KF0000018

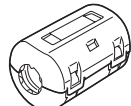

Установка батареек пульта дистанционного управления

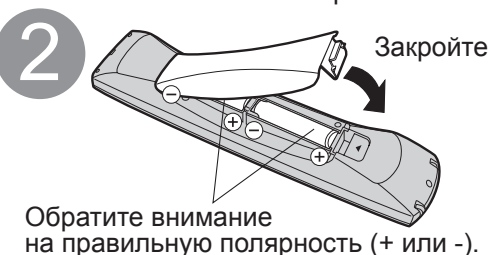
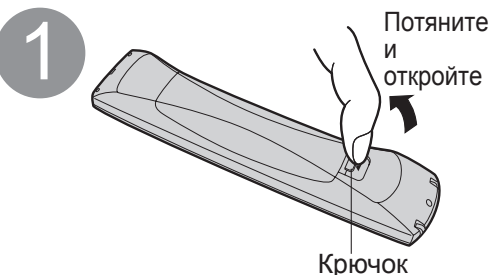

Обратите внимание на правильную полярность (+ или -).

Предостережение

- Неправильная установка может вызвать утечку электролита из батареек и коррозию, что может привести к повреждению пульта дистанционного управления.
- Не используйте вместе старые и новые батарейки.
- Не используйте вместе батарейки разных типов (например, щелочные и марганцевые батарейки).
- Не используйте перезаряжаемые (Ni-Cd) батарейки.
- Не сжигайте и не разрушайте батарейки.

Прикрепление зажимов кабелей

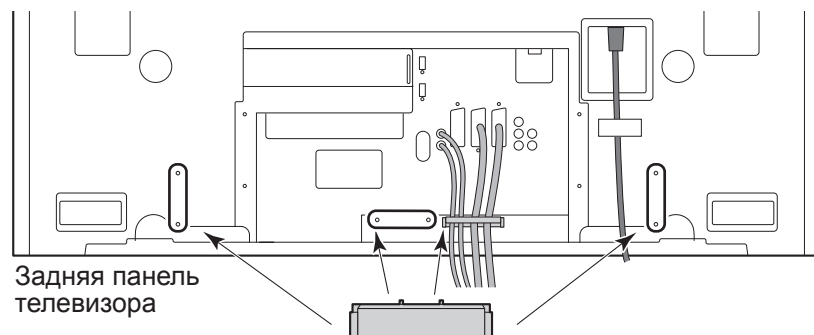

- Не связывайте вместе кабель RF и шнур питания (может привести к искажению изображения).
- Закрепите кабели с помощью зажимов, как это необходимо.
- При использовании дополнительных принадлежностей следуйте указаниям руководства по установке дополнительного оборудования, чтобы закрепить кабели.

Дополнительные принадлежности

Подставка

- TY-ST42P600W (TH-42PV600R)
- TY-ST50P600W (TH-50PV600R)
- TY-ST42P60W (TH-42PV600R)
- TY-ST50P60W (TH-50PV600R)

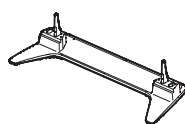

Стойка плазменного телевизора

- TY-S42PX600W (TH-42PV600R)
- TY-S50PX600W (TH-50PV600R)

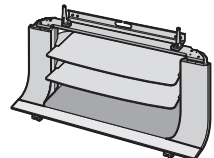

Настенный кронштейн (вертикальный)

- TY-WK42PV3W

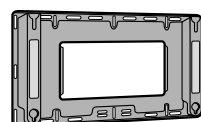

(наклонный)

- TY-WK42PR3W

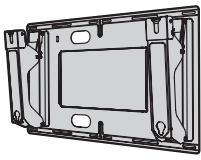

Идентификация органов управления



Руководство по быстрой подготовке к эксплуатации
 Идентификация органов управления
 Принадлежности / Дополнительные принадлежности

Подсоединение

Изображенные в этом руководстве внешнее оборудование и кабели не поставляются с этим телевизором.

Перед подсоединением или отключением каких-либо шнуров убедитесь, что устройство отсоединено из сети.

Задняя панель телевизора

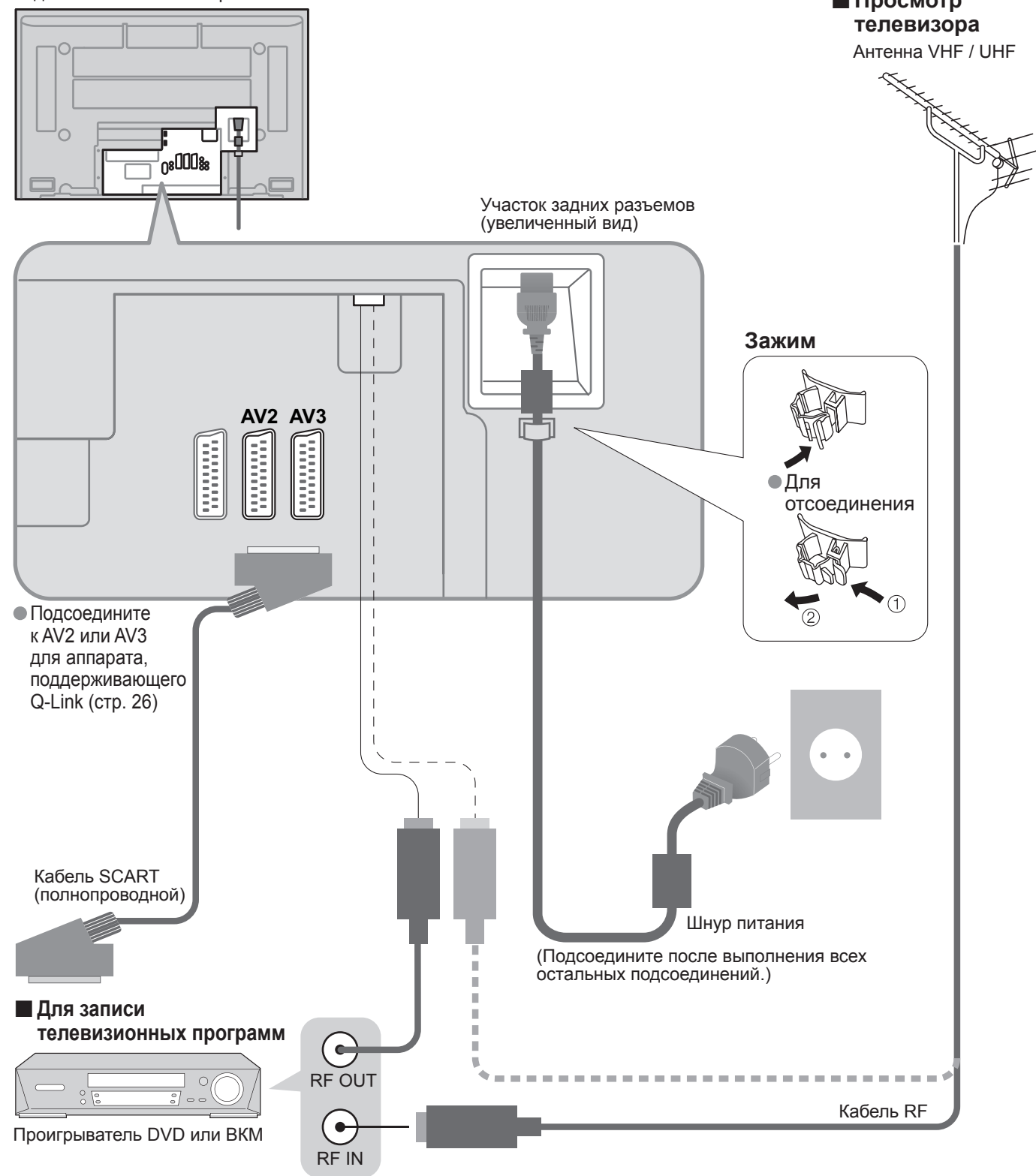

Автоматическая установка

Автоматический поиск и сохранение каналов телевизора.

Действия этих пунктов не нужны, если установка была выполнена Вашим местным дилером.

- 1 Включите телевизор с помощью переключателя включения/выключения**

 - Теперь Вы можете использовать пульт дистанционного управления для включения аппарата или для переключения аппарата в режим ожидания. (Лампа питания: Горит)
- 2 Выберите Вашу страну**

выбор

 - Для Бельгии, Швейцарии и Восточной Европы выберите нужный язык →
 - Для выполнения ручной установки → (стр. 20) Зеленая
- 3 Начните автоматическую установку**

Красная

 - Начнется автоматическая установка для поиска телевизионных каналов и их сохранения.
 - Если подсоединено оборудование Q-Link (стр. 26), информация автоматически пересылается на оборудование.

ПРОИЗВОДИТСЯ ЗАГРУЗКА
ЖДИТЕ
Программ : 63
Дистанционное управление невозможно

Теперь автоматическая установка завершена, и Ваш телевизор готов для просмотра.

 - Для редактирования каналов → "Правка программ" (стр. 18)

Нужна помощь при выполнении операций?
(например: Звуковое меню)

Вам помогут инструкции экранной подсказки.

Просмотр телевизора

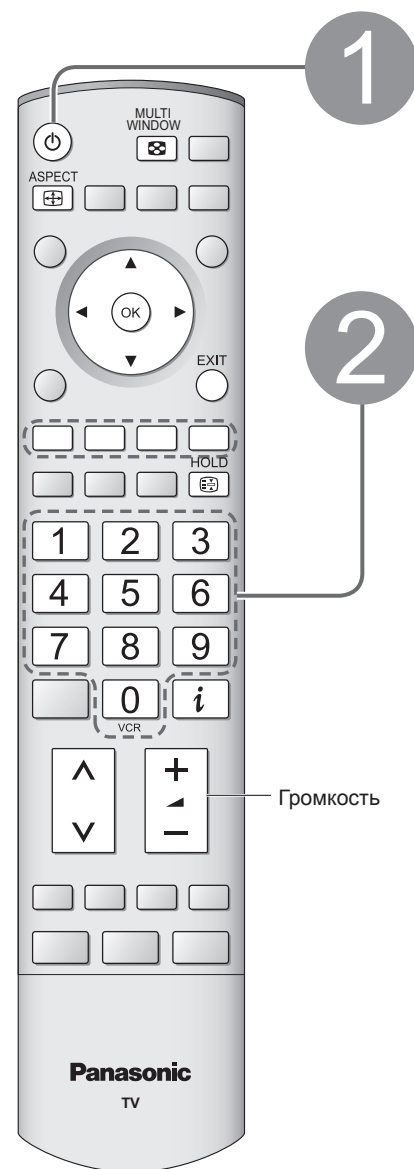

1 Включите питание
 (в течение приблизительно 1 секунды)
 ● Переключатель включения/ выключения на аппарате должен находиться в положении включено.

2 Выберите номер программы

▲ вверх или ▼ вниз

или

1	2	3
4	5	6
7	8	9
0		

■ Чтобы выбрать двухзначный программный номер, например, 39
 ➔ 3 ➔ 9 (за короткое время)

Громкость

Выберите из таблицы программ



Прогр	Назв.	Канал	Прогр	Назв.	Канал
VCR		CH21	13		-
1	Das Erste	CH44	14		-
2	ZDF	CH51	15		-
3	RTL	CH41	16		-
4		CH47	17		-
5		CH23	18		-
6		CH26	19		-
7		CH58	20		-
8			21		-
9			22		-
10			23		-
11			24		-
12					-

Другие полезные функции (Выполняются после 2)

Удерживать

“Заморозить”/ “разморозить” изображение



Показать информацию о состоянии

Показать / скрыть информацию о состоянии



- Отображаемая информация:
 Номер программы / Название программы / Номер канала / Режим MPX (стр. 16) / Звуковая система (стр. 16) / Формат изображения / Система цвета (стр. 16)

Изменить формат изображения

Изменить формат изображения (стр. 32)

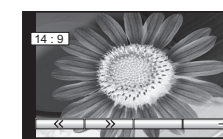

- Каждое нажатие изменяет режим.
 (Авто-формат / 16:9 / 14:9 / Панорамный / 4:3 / 4:3 полноэкранный (только сигнал HD) / Zoom1 / Zoom2 / Zoom3)

Пока отображается линейка
 ➔ Красная Зеленая

Просмотр телевизора, DVD и т.д. в мульти окнах

Просмотр в мульти окне (стр. 35)

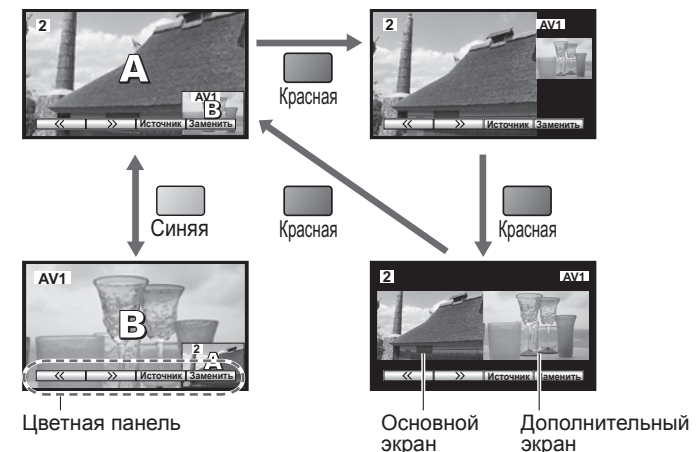

- Операции дистанционного управления применяются для основного экрана.
- Чтобы изменить компоновку и т.д., сначала отобразите цветную панель ➔ MULTI WINDOW
- Чтобы изменить компоновку ➔ Красная Зеленая
- Чтобы поменять ➔ Синяя
- Чтобы поменять источник дополнительного экрана ➔ Желтая
- Чтобы вернуться к просмотру нормального одиночного экрана ➔ MULTI WINDOW

Просмотр видео и дисков DVD

Возможно подсоединить к телевизору разнообразное внешнее оборудование. Как только оборудование подсоединено, используйте следующую процедуру для просмотра входного сигнала. Для подсоединения оборудование (стр. 30)

1 При включенном оборудовании **Выберите внешний вход**

TV/AV (Экран режима аудио-видео)
AV1

2 Выберите соединитель, подсоединяемый к оборудованию

Отображает выбранный соединитель

AV2 HDM11

Синяя Красная

Красная Зеленая Желтая Зеленая Желтая Синяя

AV1 AV2/ S-video AV3/ S-video AV4/ S-video Компонентный/ ПК HDM11/ HDM12

- например: AV1 → Красная
- ПК → Синяя → Желтая (дважды)

- Чтобы выбрать вход, когда кнопки не отображаются → Нажмите одну из цветных кнопок
- Вы также можете выбрать аудио-видео источник, используя кнопку TV/AV на передней панели телевизора. Нажимайте повторно кнопку до тех пор, пока Вы не достигните аудио-видео источника, который Вы хотите смотреть.

■ Для возвращения к телевизору
TV/AV

Примечание

- Автоматический выбор входа – Режим входа автоматически переключается с режима телевизора на режим аудио-видео, когда функционирует оборудование, подсоединенное через разъем SCART или HDMI. Когда оборудование выключено, телевизор устанавливается в режим телевизора.
- Если внешнее оборудование имеет функцию регулировки формата, установите ее на "16:9".
- Относительно подробностей см. руководство для оборудования или проконсультируйтесь с Вашим местным дилером.

Некоторые BKM и DVD оборудование производства Panasonic, подсоединенные к телевизору, могут непосредственно управляться с помощью пульта дистанционного управления.

	Переключатель BKM / DVD Выберите BKM / DVD
	Режим ожидания Установите в режим ожидания / включено
	Воспроизведение Воспроизводите BKM / DVD
	Остановка Останавливает операции
	Быстрая перемотка назад / Пропуск / Поиск VCR: Выполняет быструю перемотку назад, ускоренное воспроизведение назад (во время воспроизведения) DVD: Выполняет пропуск к предыдущей дорожке или заголовку Нажмите и держите нажатой для ускоренного поиска назад
	Быстрая перемотка вперед / Пропуск / Поиск VCR: Выполняет быструю перемотку вперед, ускоренное воспроизведение вперед (во время воспроизведения) DVD: Выполняет пропуск к следующей дорожке или заголовку Нажмите и держите нажатой для ускоренного поиска вперед
	Пауза Приостанавливает / возобновляет DVD: Нажмите и держите нажатой для замедленного воспроизведения
	Переключение программ по нарастающей / убывающей Выбирает программу
	Запись Начинает запись

Просмотр телетекста

Вы можете наслаждаться телевидением с телетекстом, включая новости, прогноз погоды и субтитры, если такая услуга предоставляется телеведущими компаниями.

Что такое режим FLOF?

В режиме FLOF четыре разноцветных объекта расположены внизу дисплея. Чтобы получить больше информации об одном из этих объектов, нажмите кнопку соответствующего цвета. Эта функция позволяет получить быстрый доступ к информации на показанных объектах.

Что такое режим списка?

В режиме списка четыре разноцветных номера страницы расположены внизу экрана. Каждый из этих номеров может быть изменен и сохранен в памяти телевизора. ("Сохранение часто просматриваемых страниц", стр. 15)

■ Для изменения режима → "Телетекст" в Меню установок (стр. 16)

1 Переключите на телетекст

Отображает указатель (содержание отличается в зависимости от телеведущей компании)

Номер дополнительной страницы: P100
Время / дата: 17:51 28 Feb
Цвета панели: Красная, Зеленая, Желтая, Синяя

2 Выберите страницу

или (кнопки 1-9) или (направление) или (кнопки Красная, Зеленая, Желтая, Синяя) (Соответствует цветной панели)

Пока отображается голубая панель

■ Для регулировки контраста → MENU → (направление)

■ Для возвращения к телевизору



■ Простое использование телетекста

Показ скрытых данных

Показывает скрытые слова, например, страницу ответов на викторину



Полный / верхний / нижний

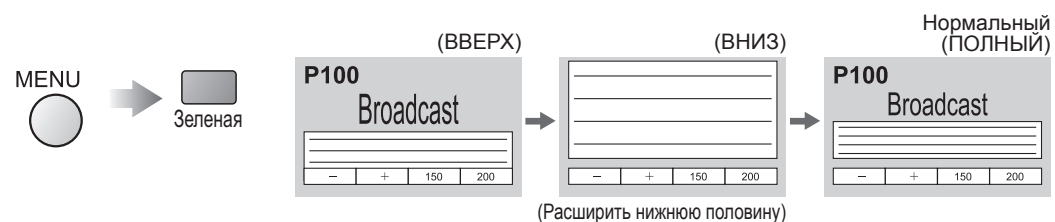

Удерживание	Если Вы хотите удержать текущую страницу без обновления Остановите или возобновите автоматическое обновление HOLD (кнопка) ■ Для возобновления → HOLD (кнопка)
Индекс	Возврат к главной индексной странице INDEX (кнопка) ● Только режим FLOF
Вызов избранных страниц	F.P. (кнопка) ● Вызывает страницу, сохраненную в "синем". ● Заводской установкой является "P103".
Просмотр в мульти окне	MULTI WINDOW (кнопка) ● Операции могут быть выполнены только на экране телетекста.
Сохранение часто просматриваемых страниц	Сохранение часто просматриваемых страниц (только первые 25 каналов в Программе передач) в цветной панели (Только режим списка) Пока отображается страница → Соответствующая цветная кнопка → ОК (удерживайте) → P100 Broadcast Номер поменяется на белый. ■ Для изменения сохраненных страниц Цветная кнопка, которую Вы хотите изменить → Введите номер новой страницы (кнопки 1-9, 0) → ОК (удерживайте)
Просмотр дополнительной страницы	Просмотр дополнительной страницы (Только когда телетекст представлен более чем одной страницей) ← (направление) → <<01 02 03 04 05 → Появляется в верхнем левом углу экрана ■ Для просмотра специальной дополнительной страницы MENU → Синяя → Введите 4-чисел номер например: P6 → T0006 ● Дополнительные страницы: Количество дополнительных страниц различается в зависимости от телеведущей компании (до 79 страниц). Поиск может занять некоторое время, во время которого Вы можете смотреть телевизор. Просмотр телевизионного изображения во время поиска страницы телетекста Телетекст сам автоматически обновляется, когда новая информация становится доступной. Временно заменяется на экран телевизора MENU → Желтая → → Появляется, когда обновление завершено → Желтая → Просмотр обновленной страницы (Вы не можете изменить канал.) ● Страница новостей предоставляет функцию, которая указывает поступление последних новостей ("News Flash").

Просмотр
● Просмотр телетекста

Как использовать функции меню

Различные меню позволяют Вам выполнять установки для изображения, звука и других функций, так что Вы сможете наслаждаться просмотром телевизора в своей собственной манере.

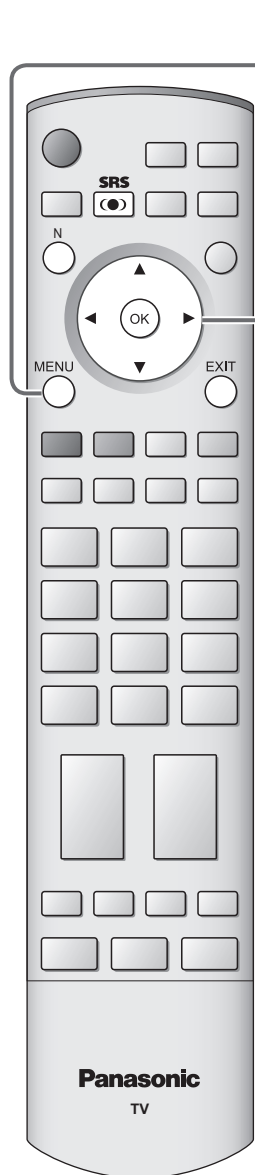

- 1 Отобразите меню**
 ● Отображает функции, которые могут быть установлены (различаются в соответствии с входным сигналом)
 MENU
- 2 Выберите меню**
 ● Меню изображения
 ● Звуковое меню
 ● Меню установок
 (например: Меню изображения)
 ① выбор
 ② следующий
- 3 Выберите пункт**
 ● Меню изображения
 ● Режим просмотра
 ● Контраст
 ● Яркость
 ● Цвет
 ● Четкость
 ● Растровый фон
 ● Цветовой баланс
 ● Colour management
 ● Шумопонижение
 ● MPEG шум.
 ● 3D-COMB
 (например: Меню изображения)
 ● выбор
- 4 Настройте или выберите**
 ● Меню изображения
 ● Контраст
 ● Яркость
 ● Цвет
 ● Четкость
 ● Растровый фон
 ● Цветовой баланс
 ● Colour management
 ● Шумопонижение
 ● MPEG шум.
 ● 3D-COMB
 (например: Меню изображения)
 ① изменить
 ② сохранить (Требуется для некоторых функций)

■ Для возвращения к телевизору



■ Для возврата к предыдущему экрану



■ Выбор из числа вариантов



■ Настройка с использованием скользящей планки



■ Переход к следующему экрану

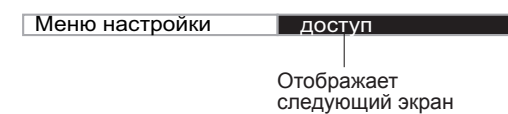

■ Для сброса установки

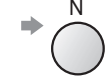

■ Список меню

Меню	Пункт	Настройки / Конфигурации (варианты)	
Меню изображения	Режим просмотра	Основной режим изображения (Динамический / Нормальный / Кинотеатр / Авто) ● Установите для каждого входного сигнала Режим просмотра: Динамический	
	Контраст, Яркость, Цвет, Четкость	Настраивает цвет, яркость и т.п. для каждого режима изображения для соответствия Вашему вкусу. Контраст: - + Яркость: - + Цвет: - + Четкость: - +	
	Растровый фон	Настраивает растр изображения ● Только для приема сигналов NTSC Растровый фон: []	
	Цветовой баланс	Выбирает баланс цвета целого изображения (Холодно / Нормально / Тепло) Цветовой баланс: Нормально	
	Colour management (Управление цветом)	Автоматически настраивает цвета на яркие (Выкл. / Вкл.) Colour management: Вкл.	
	Шумопонижение (Устранение помех изображения)	Автоматически снижает уровень нежелательных помех изображения (Выкл. / Нормальный / Динамический / Авто) ● Не эффективно для сигнала HDMI, PC и аналогового компонентного сигнала Шумопонижение: Авто	
Звуковое меню	MPEG шум.	Автоматически уменьшает помехи для просмотра DTV, DVD, VCD и SD-карты (Выкл. / Мин(Мин) / Mid(Среднее) / Max(Макс)) MPEG шум: Выкл.	
	3D-COMB	Автоматически делает неподвижные изображения и медленные изображения выглядящими более живыми (Выкл. / Вкл.) ● Только для приема сигналов PAL или NTSC ● Не эффективно для RGB, S-Video, компонентных, PC, HDMI сигналов и SD-карты 3D-COMB: Вкл.	
	Низкие частоты	Настраивает выходной уровень глубоких басов Низкие частоты: - +	
	Высокие частоты	Настраивает выходной уровень пронзительного резкого высокого звука Высокие частоты: - +	
	Баланс	Настраивает уровень громкости правого и левого громкоговорителей Баланс: []	
	Громк. наушников	Настраивает уровень громкости головных телефонов Громк. наушников: - +	
	Стереоприем	Выберите стерео / монофоническое (Моно(Моно) / Стерео) ● Нормально: Стерео ● Стереосигнал невозможно принять: Моно ● M1 / M2: Доступно, пока передается монофонический сигнал Стереоприем: Стерео	
	Режим	Улучшает качество звука музыки и драматических программ (Музыка / Речь) Режим: Музыка	
	SRS TruSurround XT	Функция SRS TruSurround XT® создает реальное 5.1-канальное окружающее звучание из любых многоканальных звуковых источников, используя только две акустические системы. (Выкл. / Вкл.) ● Переключение также возможно при нажатии кнопки SRS на пульте дистанционного управления SRS TruSurround XT: Выкл.	
	Вход HDMI1	Выбирает в соответствии с сигналом, когда подсоединен HDMI (Авто / Цифровой / Аналоговый) (стр. 33) ● Разъем HDMI2 предназначен только для цифровых сигналов Вход HDMI1: Авто	
Меню установок	Q-Link	Выбирает разъем, к которому подсоединяется совместимое с Q-Link оборудование (Выкл. / AV2 / AV3) (стр. 30) Q-Link: AV2	
	Выход AV2 / AV3	Выбирает сигнал, который передается от телевизора на Q-Link (TV / AV1 / AV2 / AV3 / AV4 / Монитор) ● Монитор: Изображение, отображаемое на экране ● Компонентные сигналы, сигналы PC и HDMI не могут выводиться Выход AV2: TV	
	HDMI-управление	Управление с помощью функции HDMI (Выкл. / Вкл.) (стр. 27) HDMI-управление: Вкл.	
	Телетекст	Режим отображения телетекста (FLOF / Список) (стр. 14) Телетекст: FLOF	
	Таймер откл.	Устанавливает время, в которое аппарат автоматически выключается (Выкл. / 15 / 30 / 45 / 60 / 75 / 90) (минуты) Таймер откл.: Выкл.	
	Язык ТЕКСТА	Выбирает язык телетекста (Запад / Восток1 / Восток2) ● Запад: Английский, французский, немецкий, греческий, итальянский, испанский, шведский, турецкий ● Восток1: Чешский, английский, эстонский, латышский, румынский, русский, украинский ● Восток2: Чешский, венгерский, латышский, польский, румынский Язык ТЕКСТА: Запад	
	Боков. яркость	Увеличивает яркость боковой панели (Выкл. / Низк / Сред / Выс) ● Для защиты от остаточного изображения рекомендуемой установкой является Высокая Боков. яркость: Выкл.	
	Энергосохр.	Уменьшает яркость изображения для экономии потребления электроэнергии (Выкл. / Вкл.) Энергосохр.: Выкл.	
	Меню настройки	Правка программ	Редактирует каналы (стр. 18) Правка программ: доступ
		Авт. настройка	Автоматически устанавливает каналы (стр. 20) Авт. настройка: доступ
Ручная настройка		Вручную устанавливает каналы (стр. 20) Ручная настройка: доступ	
Точная настройка		Тонкая настройка каналов (во время дождя и т.п.) Точная настройка: []	
Меню установок	Система цвета	Выбирает дополнительную систему цветности в зависимости от видео сигналов (Авто / PAL / SECAM / M.NTSC) Система цвета: Авто	
	Коррекция звука	Настраивает громкость отдельных станций Коррекция звука: []	
	Декодер (AV2 / AV3)	Установите "Вкл.", когда декодер подключен к разъему AV2 или AV3 через оборудование Q-Link (Выкл. / Вкл.) Декодер (AV2): Выкл.	
	Язык меню	Изменяет язык для экранных индикаций Язык меню: доступ	
Меню установок	Система цвета	Выбирает дополнительную систему цветности, основываясь на видео сигналах в режиме аудио-видео (Авто / PAL / SECAM / M.NTSC / NTSC) Система цвета: Авто	
	Коррекция звука	Настраивает громкость для режима аудио-видео, PC, HDMI и компонентного режима Коррекция звука: []	

● Во время использования PC или SD-карты будет отображаться другое меню. (стр. 21 и стр. 23)
 ● В режиме аудио-видео Звуковое меню и Меню установок предоставляют меньшее количество опций.

● Как использовать функции меню (изображение, качество звука и т.п.)

Дополнительные функции

Редактирование и установка каналов

Установки текущего канала могут быть изменены в соответствии с Вашими потребностями и условиями приема.

- 1** Отобразите меню
MENU
- 2** Выберите “Меню установок”

Главное меню	
□ Меню изображения	② следующий
♪ Звуковое меню	① выбор
☰ Меню установок	
- 3** Выберите “Меню настройки”

Меню установок	
Q-Link	AV2
Выход AV2	TV
HDMI-управление	Вкл.
Телетекст	FLOF
Таймер откл.	Выкл.
Язык ТЕКСТА	Запад
Боков. яркость	Выкл.
Энергосохр.	Выкл.
Меню настройки	доступ
Язык меню	
- 4** Выберите функцию

Меню настройки	
Правка программ	доступ
Авт. настройка	
Ручная настройка	
Точная настройка	
Система цвета	Авто
Коррекция звука	
Декодер (AV2)	Выкл.
- 5** Выполните установку

■ Для выхода



Редактирование канала

Правка программ

- Удаление
- Добавление
- Перемещение
- Изменение номера канала
- Изменение названия
- Блокировка
- Изменение звуковой системы
- Пересылка на оборудование

① Выберите номер программы для редактирования

Редактирование программ				
Прогр	Канал	Назв.	Блок.	Сист. ТВ
1	: CH44	ABC	Выкл.	SC1
2	: CH51	XYZ	Выкл.	SC1
3	: CH41	FTP	Выкл.	SC1
4	: CH47	123	Выкл.	SC1
5	: CH37	456	Выкл.	SC1

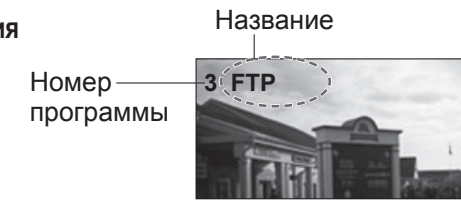
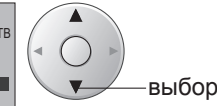

Курсор

② Выполните редактирование

- Для удаления → → После подтверждения нажмите Красная
- Для добавления → → После подтверждения нажмите Зеленая
- Для перемещения → → Выберите место назначения → Желтая

■ Для изменения номера канала

Редактирование программ				
Прогр	Канал	Назв.	Блок.	Сист. ТВ
1	: CH44	ABC	Выкл.	SC1
2	: CH51	XYZ	Выкл.	SC1
3	: CH41	FTP	Выкл.	SC1
4	: CH47	123	Выкл.	SC1
5	: CH37	456	Выкл.	SC1



Выберите поле “Канал”



Измените номер

(Может быть также изменен с помощью кнопки “С” и цифровых кнопок)

■ Для изменения названия телевещательной компании, отображаемой при выборе каналов

Редактирование программ				
Прогр	Канал	Назв.	Блок.	Сист. ТВ
1	: CH44	ABC	Выкл.	SC1
2	: CH51	XYZ	Выкл.	SC1
3	: CH41	FTP	Выкл.	SC1
4	: CH47	123	Выкл.	SC1
5	: CH37	456	Выкл.	SC1



Выберите поле “Назв.”



Выберите символ



Для следующего символа

Повторяйте

Используемые символы

■ Для блокировки

Редактирование программ				
Прогр	Канал	Назв.	Блок.	Сист. ТВ
1	: CH44	ABC	Выкл.	SC1
2	: CH51	XYZ	Выкл.	SC1
3	: CH41	FTP	Выкл.	SC1
4	: CH47	123	Выкл.	SC1
5	: CH37	456	Выкл.	SC1



Выберите поле “Блок.”



Выберите “Вкл.”

(“Выкл.” для отмены блокировки)

● Вы не можете выбрать канал с помощью цифровых кнопок или кнопки “С” во время блокировки.

■ Для изменения звуковой системы, основываясь на сигналах

Редактирование программ				
Прогр	Канал	Назв.	Блок.	Сист. ТВ
1	: CH44	ABC	Выкл.	SC1
2	: CH51	XYZ	Выкл.	SC1
3	: CH41	FTP	Выкл.	SC1
4	: CH47	123	Выкл.	SC1
5	: CH37	456	Выкл.	SC1



Выберите поле “Сист. ТВ”



Выберите звуковую систему

SC1 : PAL B, G, H / SECAM B, G

SC2 : PAL I

SC3 : PAL D, K / SECAM D, K

F : SECAM L / L'

■ Для пересылки информации о канале на совместимое с Q-Link оборудование, подсоединенное к аппарату

→ → Пересылается автоматически (за несколько сек.)

Синяя

● Относительно подробностей (стр. 26)

● Недоступно, если опция “Q-Link” установлена в положение “Выкл.” в Меню настройки. (стр. 16)

③ Сохраните



Редактирование и установка каналов

Автоматическая установка

Авт. настройка

Автоматически устанавливает каналы, принимаемые в зоне

1 Начните автоматическую установку

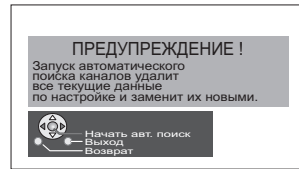

установить

2 Выберите Вашу страну

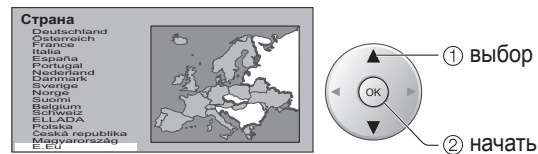

1 выбор

2 начать

- Установки пересылаются на совместимое с Q-Link оборудование, подсоединенное к аппарату.
- Все предыдущие установки стираются.
- Когда последовательность действий завершена, появится телепередача с номером программы "1".
- Если последовательность действий автоматической установки нарушилась, никакие данные не сохраняются.

3 Установки выполняются автоматически

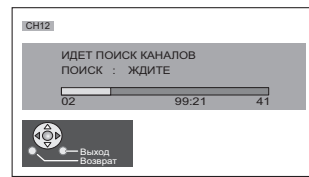

Для свободного изменения установок после автоматической установки

1 Выберите номер программы и выполните поиск сквозь канал

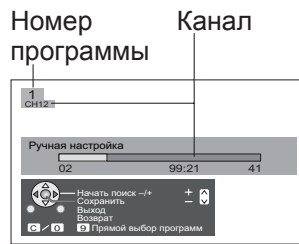

2 Сохраните 3 Повторяйте 1 и 2

Примечание

- Если ВКМ подсоединен только с помощью кабеля RF, выберите номер программы "0".

- Номер программы мигает.

Ручная установка

Ручная настройка

Для ручной настройки, используя кнопки на аппарате

("Режим настройки" на стр. 7)

- 1 (Нажимайте повторно до тех пор, пока не появится "Режим настройки")
- 2 или (Получите доступ к меню "Ручная настройка")
- 3 (Программа, канал (выбор), звуковая система)
- 4 или (Измените программу или начните поиск каналов)
- 5 (Сохранение)
- 6 3-5 (Повтор)

Для возвращения к телевизору



Номер программы (Мигает)

Номер канала (Мигает)

Звуковая система (Мигает)



Отображение экрана ПК на телевизоре

Экран ПК, подсоединенного к аппарату, может быть отображен на телевизоре. Вы также можете прослушивать звук ПК с помощью подсоединенного аудио кабеля. Для подсоединения ПК (стр. 30)

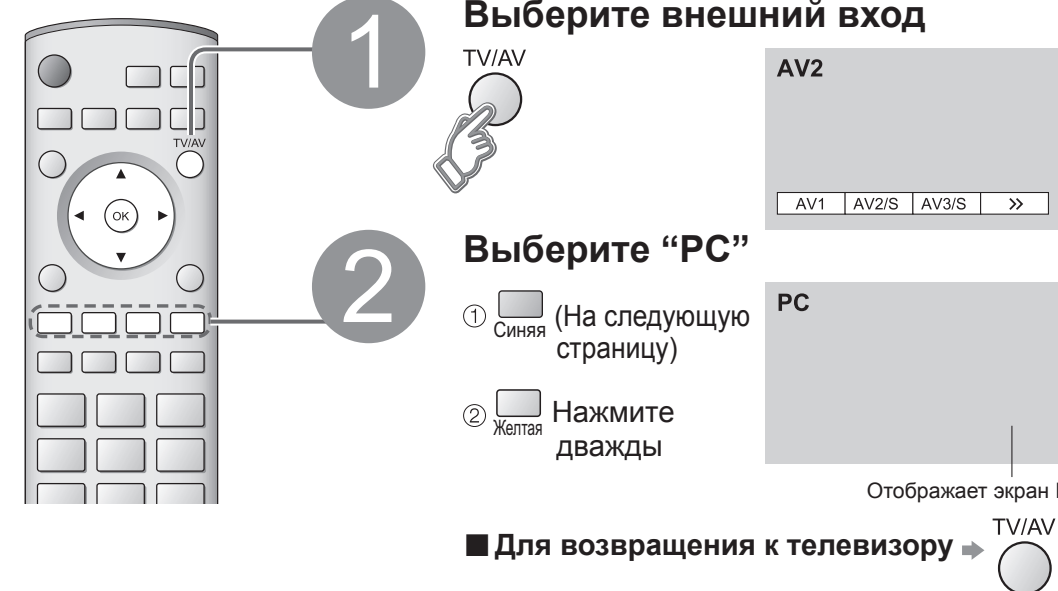

1 Выберите внешний вход

TV/AV

2 Выберите "PC"

1 Синяя (На следующую страницу)

2 Желтая Нажмите дважды

- Соответствующие сигналы (стр. 34)
- Если "Гор. разв" или "Верт. разв" показано красным, сигналы могут не поддерживаться.

■ Для возвращения к телевизору → TV/AV

Установка меню ПК (измените как необходимо)

- Выполнение установок → "Как использовать функции меню" с 1 по 4 (стр. 16)

Меню	Пункт	Настройки / Конфигурации (опции)	
Меню изображения	Режим просмотра, Контраст, Яркость, Четкость, Цветовой баланс (стр. 16)		
	Доп. настройки	W/B High R	Баланс белого яркой красной области
		W/B High B	Баланс белого яркой синей области
		W/B Low R	Баланс белого темной красной области
		W/B Low B	Баланс белого темной синей области
Gamma	(2.0 / 2.2 / 2.5 / S-кривая)		
Меню установок	Input resolution	Переключается на широкий обзор ● VGA (640 x 480 точек), WVGA (852 x 480 точек), XGA (1024 x 768 точек), WXGA (1366 x 768 точек) ● Опции изменяются в зависимости от сигнала	
	Частота	Установите на минимальный уровень, если имеются помехи	
	Гориз. поз.	Отрегулируйте горизонтальное положение	
	Верт. поз.	Отрегулируйте вертикальное положение	
	Фаза	Устраните мерцание и искажение ● Настройте после настройки часов ● Установите на минимальный уровень, если имеются помехи	
	Тип синхр.	Выбирает другой сигнал синхронизации, если изображение искажено (по гор и верт / по зеленому) ● по гор и верт : по горизонтальным и вертикальным сигналам с Вашего ПК ● по зеленому : по зеленому сигналу с Вашего ПК (если это доступно)	
Коррекция звука, Боков. яркость, Энергосохр., Язык меню (стр. 16)			

- Звуковое меню (стр. 16)

Отображение экрана ПК на телевизоре
Редактирование и установка каналов

Дополнительные функции

Просмотр SD-карты

Просм. движ. изобр. : Движущиеся изображения, записанные этим аппаратом, устройствами DIGA или D-snar, будут воспроизводиться.
Просм. фото изобр. : Неподвижные изображения, записанные цифровой видеокамерой будут отображаться.

- Вставьте SD-карту**
 - Относительно подробностей о SD-карте, см. стр. 35 и 38.
- Выберите режим SD**
- Выберите “Просм. движ. изобр.” или “Просм. фото изобр.”**
(Экран меню SD)
 - 1 выбор
 - 2 следующий
- Выберите данные для просмотра**
(Изображение ошибки (изображение не загружается и т.п.))
 - 1 выбор
 - 2 просмотр

■ Для удаления видео → Красная → ОК

■ Для блокировки видео (Индикация )

 - Снова нажмите кнопку, чтобы разблокировать.
 - Невозможно удалить, когда заблокировано.
 - Фотографии невозможно удалить или заблокировать.
- Просмотр**
 - Для отображения руководства пользователя → 
 - Видео

■ Для возвращения к телевизору → 

■ Для возврата к меню SD → EXIT

Руководство пользователя

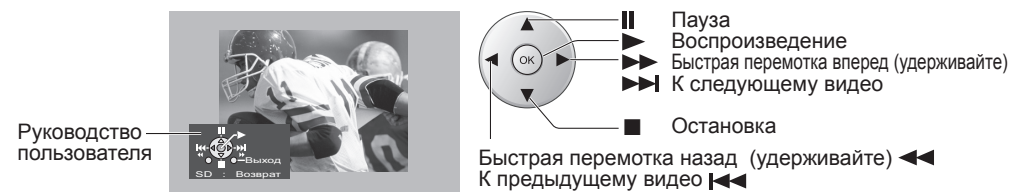

- Пауза
- Воспроизведение
- Быстрая перемотка вперед (удерживайте)
- К следующему видео
- Остановка
- Быстрая перемотка назад (удерживайте)
- К предыдущему видео

Руководство пользователя

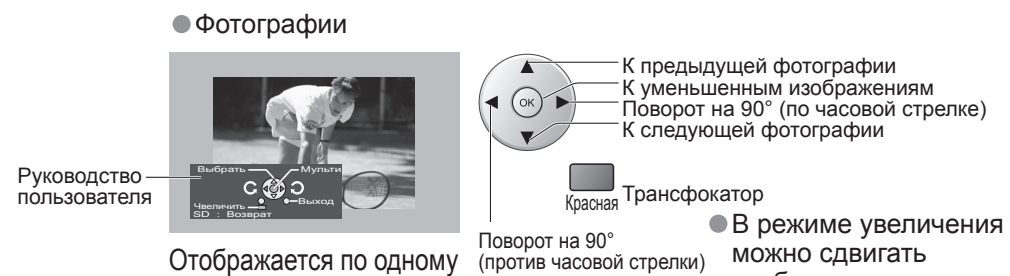

- К предыдущей фотографии
- К уменьшенным изображениям
- Поворот на 90° (по часовой стрелке)
- К следующей фотографии
- Трансфокатор
- Поворот на 90° (против часовой стрелки)
- В режиме увеличения можно сдвигать изображение при помощи кнопок курсора.

■ Для изменения формата изображения → 

Предостережение

- Во время воспроизведения сигналы не выводятся через выходы монитора.
- В поле “Дата” отображается дата записи цифровой камерой. Если запись сделана без сигнала даты, она отображается в виде 01/01/2000.

(Видео и фото)



- Чтобы открыть**
 - Нажмите
 - Откройте крышку
- Чтобы вставить**

Поверхность с этикеткой

Нажмите, пока не будет слышен щелчок
- Чтобы удалить**

Нажмите на центр карты

Для изменения просмотра (размер, повтор, слайд-шоу и т.д.)

■ Видео (выполняйте в пункте 4)

- Отобразите меню
- Выберите “Меню установок карты”
- Выберите функции и доступ

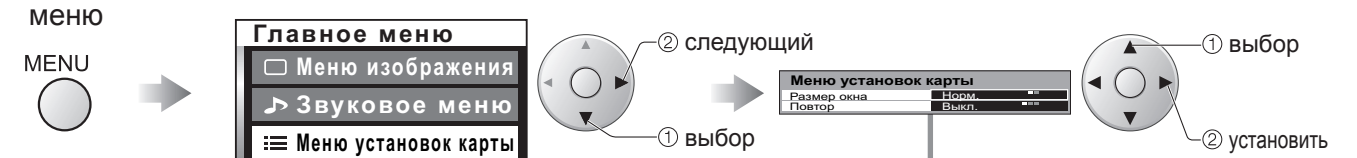

MENU → Главное меню → Меню установок карты → Меню установок карты

1 выбор, 2 следующий, 1 выбор, 2 установить

- Во время выполнения действий пункта 5 Вы можете выбрать:
 - “Меню изображения” (стр. 16)
 - “Звуковое меню” (стр. 16)

Меню	Пункт	Настройки / Конфигурации (опции)
Меню установок карты	Размер окна	Размер видео дисплея (Норм. / Больш. Окно)
	Повтор	Видео повторяется после того, как оно заканчивается (Выкл. / Один файл / Все)

■ Фотографии (выполняйте в пунктах 4 или 5)

- Отобразите меню
- Выберите “Меню установок карты”
- Выберите функции и доступ

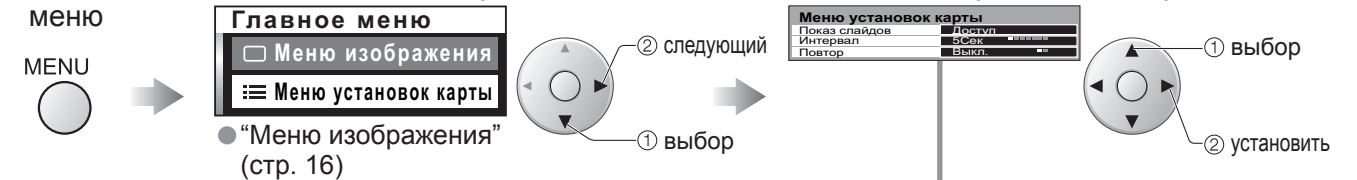

MENU → Главное меню → Меню установок карты → Меню установок карты

1 выбор, 2 следующий, 1 выбор, 2 установить

Меню	Пункт	Настройки / Конфигурации (опции)
Меню установок карты	Показ слайдов	Начните слайд-шоу ● Чтобы остановить в середине процесса → MENU
	Интервал	Выберите интервал слайд-шоу (5 / 10 / 15 / 30 / 60 / 90 / 120Сек)
	Повтор	Повторить слайд-шоу (Выкл. / Вкл.)

Запись программы на SD-карту

На SD-карты можно записывать телепередачи и сигналы с входа AV1 (PAL / SECAM). Во время записи имеется возможность просмотра сигнала, подаваемого через другой вход.

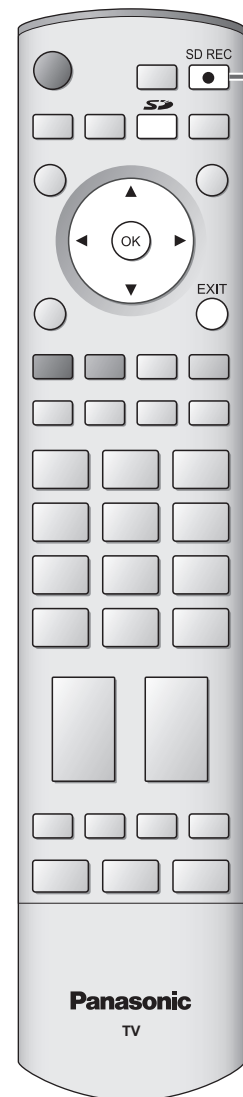

- 1 Вставьте SD-карту (стр. 23)**
- 2 Во время просмотра программы**
 - Доступное время записи отображается, если время записи не установлено. (стр. 25)
 - Начало записи → **OK**
 - Отменить → **EXIT**

■ Если появится такое сообщение

Начать запись?
Недостаточно памяти
Текущие установки
Время записи 180мин.
Режим записи Эконом.
Возможна запись в 15мин.

 - Места на карте недостаточно
 - Продолжить → **OK**
(Запись остановится, когда карта заполнится.)
 - Отменить → **EXIT**
- 3 Чтобы остановить**
 - **OK**
(Когда появится подтверждающее сообщение)

Примечание

- Невозможна запись сигналов, имеющих защиту от копирования.
- Если во время записи срабатывает таймер выключения или нажимается кнопка Включено/режим ожидания на пульте дистанционного управления, запись не останавливается.
- Не нажимайте переключатель питания вкл./выкл. телевизора во время записи.
В противном случае файл будет поврежден.
- Не вынимайте SD-карту во время записи. Записываемые данные и другие данные, хранящиеся на SD-карте, могут стать нечитаемыми.
- Запись на SD-карту может иметь неполную совместимость с некоторым программным обеспечением ПК или карманными компьютерами PDA.
- При одновременном отображении на экране двух изображений в многооконном режиме, в главном окне будет воспроизводиться записанное изображение. Изображение во вспомогательном окне можно переключать (стр. 11).
- В случае изменения системы сигнала во время записи, сигнал не запишется полностью.
- Невозможно полностью записать сигнал без видеоизображения (только звук).
- Относительно подробностей (стр. 35 и стр. 38)

Данный продукт лицензирован в рамках серии лицензий патента MPEG-4 для использования в личных и некоммерческих целях для (i) кодирования видеозаписей в соответствии со стандартом MPEG-4 Video ("MPEG-4 Video") и/или (ii) декодирования видеозаписей MPEG-4 Video, кодированных пользователями, вовлеченных в деятельность в личных и некоммерческих целях, и/или полученных от лицензированных поставщиков видеопроизводства. Лицензия на использование в иных целях не предоставляется и не подразумевается. Дополнительную информацию можно получить у MPEG LA. См. <http://www.mpegla.com>.

Чтобы установить время записи и режим / отформатировать карту

- 1 Выберите режим SD**
- 2 Выберите "Установки SD"**
- 3 Установка**

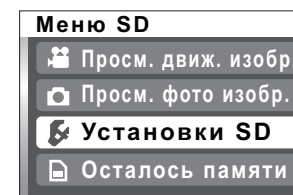

Меню	Пункт	Настройки / Конфигурации
Меню установок	Режим записи	Выберите качество изображения (Экстра / Супер / Высокое / Норм. / Эконом.) ● Качество звука не изменяется. ● Карты Multi Media не поддерживают режимы записи с Экстра и Супер качеством. При включении этих режимов запись автоматически переключается в режим Высокое качества.
	Время записи	Выберите время записи (Не устан. / 5 / 10 / 15 / 30 / 60 / 90 / 120 / 180мин.) ● Не устан. : Запись продолжается до заполнения карты
	Форматирование карты	Отформатируйте карту, вставленную в слот SD-карты (все данные стираются) ● Не вынимайте SD-карту во время форматирования. Это может привести к тому, что нормальная запись на карту станет невозможной.

Чтобы проверить оставшуюся память

Вы можете узнать оставшееся время для каждого Режим записи.

- 1 Выберите режим SD**



- 2 Выберите "Осталось памяти"**

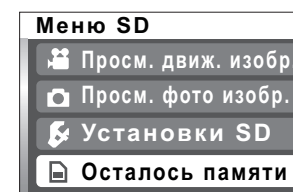

Оставшееся количество

Режим	Время
Эконом.	15мин
Норм.	5мин
Высокое	3мин
Супер	1мин
Экстра	меньше 1мин

Отображает доступное время записи для каждого режима

- Поскольку карты Multi Media не поддерживают режимы записи с Экстра и Супер качеством, для них отображается "----".
- Время указано приблизительно.

Доступное время записи SD-карты

- Режим записи и приблизительное время

Емкость	Экстра	Супер	Высокое	Норм.	Эконом.
64МБ	7 минут	9 минут	23 минут	34 минут	1 час 21 минут
128МБ	14 минут	18 минут	44 минут	1 час 6 минут	2 часа 35 минут
256МБ	28 минут	37 минут	1 час 32 минут	2 часа 17 минут	5 часа 20 минут
512МБ	55 минут	1 час 10 минут	3 часа	4 часа 30 минут	10 часа 40 минут
1ГБ	1 час 50 минут	2 часа 20 минут	6 часа	9 часа	21 часа 20 минут

Внешнее оборудование

Q-Link

Q-Link взаимно соединяет телевизор и BKM / проигрыватель DVD, позволяет выполнять удобную запись и воспроизведение.

Условие

- Используйте BKM / проигрыватель DVD со следующими логотипами: "Q-Link", "NEXTVIEWLINK", "DATA LOGIC", "Easy Link", "Megalogic" или "SMARTLINK"
- Подсоедините оборудование к разъемам AV2 или AV3 этого аппарата через "полнопроводной" кабель SCART. (стр. 28)
- Установка разъема Q-Link в Меню настройки (Q-Link, Выход AV2 / AV3). (стр. 16)

Пересылка установок каналов

- Выполните автоматическую установку. (стр. 20)
При первом использовании этого аппарата см. раздел "Автоматическая установка". (стр. 9)
- Выполните пересылку на оборудование. (стр. 18)

Доступные функции

Некоторое записывающее оборудование непригодно. Прочитайте руководство по эксплуатации оборудования.

Прямая запись с телевизора:

Немедленная запись текущей программы на BKM / проигрыватель DVD.

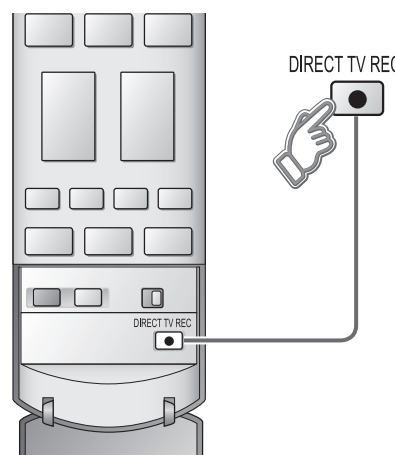

- Когда выполняется прямая запись с телевизора, записывающее оборудование автоматически включается, если оно находится в режиме ожидания.
- Записывающее оборудование записывает со своего собственного тюнера. Вы можете выключить телевизор во время записи.
- Не выключайте телевизор во время записи аудио-видео источника. Иначе запись будет остановлена.

То, что Вы видите, это то, что Вы записываете

Информация / Сообщение

Запись информации или, если запись невозможна, отображается сообщение. (Только когда номером программы является "0" или "режим аудио-видео" для некоторого оборудования.)

Связь по включению питания и удобное воспроизведение

Вставьте видеокассету или DVD в записывающее устройство и оно начнет работать, телевизор включится и режим входа автоматически переключится так, что Вы сможете смотреть содержание. (Только когда телевизор находится в режиме ожидания.)

Связь по выключению питания

Когда телевизор установлен в режим ожидания, записывающее устройство также автоматически устанавливается в режим ожидания. (Только когда видеокассета или DVD неактивны)

- "DATA LOGIC" (торговая марка компании Metz Corporation) • "Megalogic" (торговая марка компании Grundig Corporation)
 - "Easy Link" (торговая марка компании Philips Corporation) • "SMARTLINK" (торговая марка компании Sony Corporation)
- Прочитайте также руководства по эксплуатации оборудования.

HDMI-управление "HDAVI Control™"*

*Используйте дополнительные возможности взаимодействия с продуктами Panasonic, оборудованными функцией "HDAVI Control". Соединение HDMI с некоторым оборудованием Panasonic (DIGA проигрыватель DVD Panasonic, домашний кинотеатр Panasonic, усилитель Panasonic и т.п.) позволяет Вам наслаждаться удобным воспроизведением или домашним кинотеатром. Относительно соединений см. раздел "Соединения" (стр. 29). Прочитайте также руководства по эксплуатации оборудования. HDMI-несовместимый кабель не может использоваться.

Относительно пригодного оборудования проконсультируйтесь с Вашим местным дилером Panasonic.

Подготовка

(В первый раз / когда добавляется новое оборудование, отсоединяется оборудование, или изменяются установки)

После выполнения соединений включите оборудование, а затем включите телевизор. Выберите режим входа HDMI1 или HDMI2 (стр. 12) и убедитесь в том, что изображение отображается правильно.

- 1** Отобразите меню MENU
- 2** Выберите "Меню установок"

Главное меню	
▶ Домашний кинотеатр	
□ Меню изображения	
♪ Звуковое меню	
≡ Меню установок	
- 3** Выберите "HDMI-управление"

Меню установок	
Q-Link	AV2
Выход AV2	TV
HDMI-управление	Вкл.
Телетекст	FLOP
Таймер откл.	Выкл.
Язык ТЕКСТА	Запад
Боков. яркость	Выкл.
Энергосохр.	Выкл.
Меню настройки	
Язык меню	
- 4** Выберите "Вкл." (установка по умолчанию является Вкл.)

Удобное воспроизведение

Автоматическое переключение входа – Когда работает подсоединенное оборудование Panasonic, режим входа переключается автоматически. Когда оно заканчивает работать, режим входа возвращается.

Вы можете управлять громкоговорителями кинотеатра с помощью пульта дистанционного управления телевизора. Эта функция доступна, когда подсоединен усилитель Panasonic или домашний кинотеатр Panasonic.

Громкоговоритель кинотеатра

- 1 Отобразите меню MENU
- 2 Выберите "Домашний кинотеатр" или "Динамики ТВ"

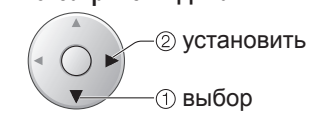
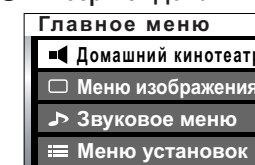

Домашний кинотеатр:

Регулировка для оборудования (автоматически включается, если оно находится в режиме ожидания)

Громкость больше / меньше → + / -

Приглушение звука → [MUTE]

Динамики ТВ:

Громкоговорители телевизора активны.

- Когда выбирается "Домашний кинотеатр", звук громкоговорителей телевизора приглушается.
- Когда оборудование выключается, громкоговорители телевизора будут активными.

Связь по выключению питания

Когда работает подсоединенное оборудование Panasonic, телевизор также автоматически включается и воспроизводится содержание. (Только когда телевизор находится в режиме ожидания.)

Связь по выключению питания

Когда телевизор установлен в режим ожидания, подсоединенное устройство Panasonic также автоматически устанавливается в режим ожидания.

Внешнее оборудование

Дополнительные функции

Техническая информация

Формат изображения



Можно выбрать оптимальный размер и формат, и Вы можете наслаждаться лучшим изображением. (стр. 11)

■ **Авто-формат:** Режим Автоматический формат определяет наилучшее соотношение сторон для заполнения Вашего экрана. Это выполняется с использованием четырех шагового процесса, чтобы определить, является ли просматриваемое изображение широкоформатным. Если режим Автоматический формат обнаруживает сигнал широкоформатного изображения, то он переключается в подходящий широкоформатный режим 16:9 или 14:9. Если режим Автоматический формат не обнаруживает сигнал широкоформатного изображения, то этот современный телевизор расширяет изображение для оптимального просмотра. Показанный на экране текст указывает, как режим Автоматический формат определил, какое соотношение сторон использовать: Индикация "WIDE" появляется в верхнем левом углу экрана, если обнаружен идентификационный сигнал широкоформатного изображения (WSS) или обнаружен сигнал из разъема SCART. Режим Автоматический формат переключается на подходящее широкоформатное соотношение сторон 16:9 или 14:9. Эта функция также будет работать при любом соотношении сторон. Индикация "Авто-формат" появляется в верхнем левом углу экрана, если сверху и снизу изображения обнаружены черные полосы. Режим Автоматический формат выбирает наилучшее соотношение сторон и расширяет изображение для заполнения экрана. Этот процесс может занять несколько минут в зависимости от степени темноты изображения.

Название сигнала	Режимы формата изображения									Сигнал управления формата изображения									
	Авто-формат	16:9	14:9	Панорамный	4:3	4:3 полноэкранный	Zoom1	Zoom2	Zoom3	Сигнал широкоформатного изображения (WSS)					Сигнал управления из разъема SCART (8 штырьков)				
										TV	AV1	AV2	AV3	AV4	Компонентный	AV1	AV2	AV3	
PAL I PAL 525/60 M.NTSC	○	○	○	○	○	—	○	○	○	○	○	○	○	○	○	○	○	○	○
	○	○	○	○	○	—	○	○	○	—	—	—	—	—	—	○	○	○	○
	○	○	○	○	○	—	○	○	○	—	—	—	—	—	○	○	○	○	○
NTSC (только аудио-видео вход)	○	○	○	○	○	—	○	○	○	—	—	—	—	—	○	○	○	○	○
	○	○	○	○	○	—	○	○	○	—	—	—	—	—	—	—	—	—	—
	○	○	○	○	○	—	○	○	○	—	—	—	—	—	○	○	○	○	○
	○	○	○	○	○	—	○	○	○	—	—	—	—	—	—	—	—	—	—
	○	○	○	○	○	—	○	○	○	—	—	—	—	—	—	—	—	—	—
	○	○	○	○	○	—	○	○	○	—	—	—	—	—	—	—	—	—	—
	○	○	○	○	○	—	○	○	○	—	—	—	—	—	—	—	—	—	—
Компонентный/ HDMI	○	○	○	○	○	—	○	○	○	—	—	—	—	—	—	—	—	—	—
	○	○	○	○	○	—	○	○	○	—	—	—	—	—	—	—	—	—	—
	○	○	○	○	○	—	○	○	○	—	—	—	—	—	—	—	—	—	—
Вход ПК	—	○	—	—	○	—	—	—	—	—	—	—	—	—	—	—	—	—	—

Примечание

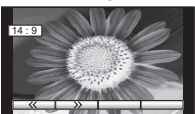
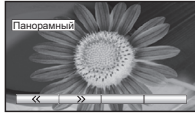
- Формат изображения отличается в зависимости от программы и т.п. Если формат изображения больше, чем стандартный "16:9", то могут появиться черные полосы сверху и снизу экрана.
- Если размер экрана выглядит необычно, когда на ВКМ воспроизводится записанная широкоформатная программа, подрегулируйте трекинг на ВКМ. (См. руководство по эксплуатации ВКМ.)
- Для ручного выбора формата изображения: (только "16:9" или "4:3" в режиме ПК)

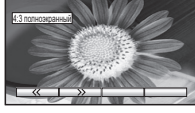
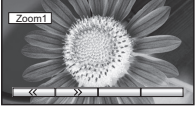
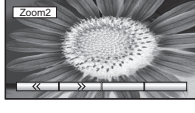
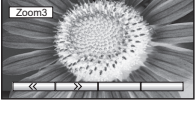
16:9 	Непосредственно отображает изображение в формате "16:9" без искажения (анаморфотное).	14:9 	Отображает изображение в стандартном формате "14:9" без увеличения.
Панорамный 	Отображает изображение 4:3 на всем экране. Растяжение заметно только на левом и правом крае.	4:3 	Отображает изображение в стандартном формате "4:3" без искажения.
4:3 полноэкранный 	Отображает изображение 4:3 увеличенным горизонтально, чтобы заполнить экран.	Zoom1 	Отображает изображение "16:9" в стиле почтового ящика или изображение "4:3" без искажения.
Zoom2 	Отображает изображение "16:9" в стиле почтового ящика (анаморфотное) на всем экране без искажения.	Zoom3 	Отображает изображение "2,35:1" в стиле почтового ящика (анаморфотное) на всем экране без искажения. В формате "16:9" максимально отображает изображение (с небольшим увеличением).

Подсоединение HDMI

Интерфейс HDMI (high-definition multimedia interface) позволяет Вам наслаждаться цифровыми изображениями высокой четкости и высококачественным звуком с помощью подсоединения телевизора и оборудования. Совместимое с интерфейсом HDMI оборудование (*1), снабженное выходным разъемом HDMI или DVI, например, спутниковый приемник или DVD плеер, может быть подсоединено к разъему HDMI, используя HDMI-совместимый (полнопроводной) кабель.

- Интерфейс HDMI является первым в мире полностью цифровым бытовым аудио-видео интерфейсом, совместимым с сигналами несжатого формата.
- Если внешнее оборудование имеет только выход DVI, подсоедините разъем HDMI1 с помощью кабеля с адаптером с DVI на HDMI (*2).
- Когда используется кабель с адаптером с DVI на HDMI, подсоедините аудио кабель к входному аудио разъему.
- Аудио установки могут быть выполнены на экране меню "Вход HDMI1". (стр. 16)
- Применимые частоты дискретизации для аудио сигнала (2ch L.PCM): 48 кГц, 44,1 кГц, 32 кГц

(*1): На оборудовании, совместимом с интерфейсом HDMI, отображен логотип HDMI. (*2): Обратитесь в Ваш местный магазин по продаже цифрового оборудования.

Примечание

- Разъем HDMI2 предназначен только для цифрового сигнала.
- Использование с ПК не предполагается.
- Сигналы 720p/1080i будут переформатированы перед отображением на экране.
- Если подсоединенное оборудование имеет функцию регулировки формата изображения, то установите формат изображения на значение "16:9".
- Эти соединители HDMI являются соединителями "типа А".
- Оборудование, не имеющее выходных цифровых разъемов, может быть подсоединено к входным разъемам "Компонентный", "S-VIDEO" или "Видео", чтобы получать аналоговые сигналы.
- Входной разъем HDMI может использоваться только со следующими сигналами изображения: 480i, 480p, 576i, 576p, 720p и 1080i. Подберите установки выходного сигнала цифрового оборудования.
- Относительно подробностей о применимых сигналах HDMI, см. стр. 34.

Подсоединение ПК

К этому телевизору может быть подключен ПК так, что на телевизоре отображается экран ПК и слышен звук.

- Сигналы ПК, которые могут вводиться: Частота горизонтальной развертки от 31 до 69 кГц; частота вертикальной развертки от 59 до 86 кГц (сигнал, содержащий более 1024 линий, может вызвать неправильное отображение изображения).
- Адаптер ПК не нужен для совместимого с DOS/V 15-штырькового соединителя D-sub.

Примечание

- Некоторые модели ПК не могут быть подключены к этому телевизору.
- Относительно подробностей применимых сигналов ПК, см. стр. 34.
- Максимальное разрешение дисплея

Формат	Модель No	TH-42PV600R	TH-50PV600R
4:3		768 x 768 точек	1024 x 768 точек
16:9		1024 x 768 точек	1366 x 768 точек

- Сигнал 15-штырькового соединителя D-sub

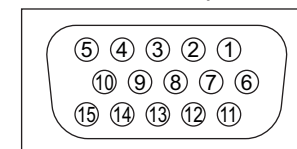

Номер штекера	Название сигнала	Номер штекера	Название сигнала	Номер штекера	Название сигнала
①	R	⑥	GND (Заземление)	⑪	NC (не подсоединен)
②	G	⑦	GND (Заземление)	⑫	NC (не подсоединен)
③	B	⑧	GND (Заземление)	⑬	HD/SYNC
④	NC (не подсоединен)	⑨	NC (не подсоединен)	⑭	VD
⑤	GND (Заземление)	⑩	GND (Заземление)	⑮	NC (не подсоединен)

HDMI-управление

С помощью подсоединения HDMI к некоторому оборудованию Panasonic Вы можете наслаждаться удобным воспроизведением или домашним кинотеатром.

- Настройте оборудование, чтобы активизировать эту функцию. Прочитайте руководство по эксплуатации оборудования.
- Эта функция может не работать нормально в зависимости от состояния оборудования.
- Эта функция может работать ненормально, когда подсоединен домашний кинотеатр Panasonic.
- С этой активизированной функцией оборудование может управляться с помощью дистанционного управления телевизором, даже если телевизор находится в режиме ожидания.
- Изображение или звук могут быть недоступны первые несколько секунд, когда начинается воспроизведение.
- Изображение или звук могут быть недоступны первые несколько секунд, когда переключается режим входа.
- Будет отображаться функция громкости, когда регулируется громкость на оборудовании.
- Удобное воспроизведение также доступно при использовании дистанционного управления для усилителя. Прочитайте руководства по эксплуатации усилителя.

Техническая информация

Информация о разъемах SCART, S-Video и HDMI

AV1 Разъем Scart (RGB, VIDEO)

Подходящими входами для AV1 являются RGB [Red (красный) / Green (зеленый) / Blue (синий)].

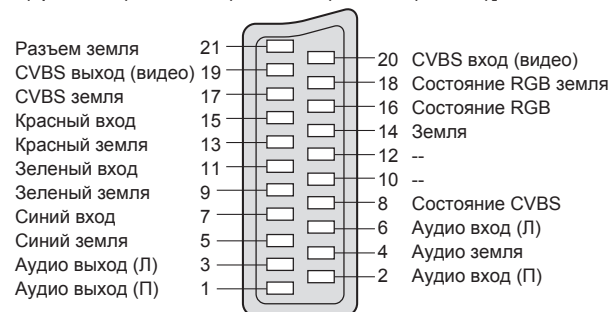

AV2 Разъем Scart (VIDEO, S-VIDEO, Q-Link)

AV2 - Контакты 15 и 20 зависят от переключения AV2 S-VHS / VIDEO.

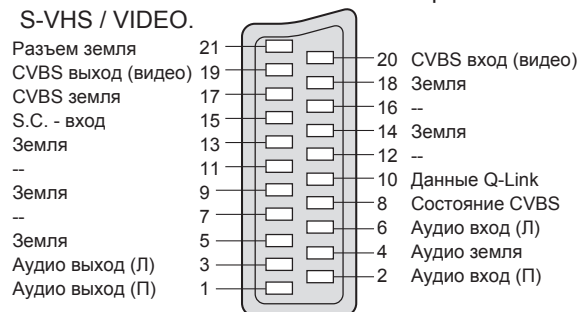

AV3 Разъем Scart (RGB, VIDEO, S-VIDEO, Q-Link)

AV3 - Контакты 15 и 20 зависят от переключения AV3 S-VHS / VIDEO.



AV4 S-VIDEO 4-штыревой разъем

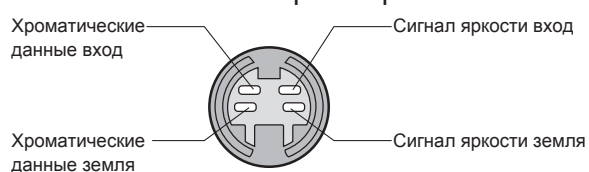

Разъем HDMI

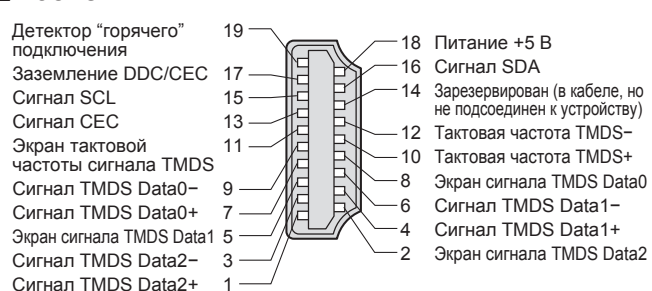

Поддерживаемые форматы входных видеосигналов

Значок *: Входные сигналы, поддерживаемые компонентным входом (Y, Pв, Pг), входом HDMI и PC (D-sub 15P)

Название сигнала	Частота горизонтальной развертки (кГц)	Частота вертикальной развертки (Гц)	Component	HDMI	PC
525 (480) / 60i	15,73	59,94	*	*	
525 (480) / 60p	31,47	59,94	*	*	
625 (576) / 50i	15,63	50,00	*	*	
625 (576) / 50p	31,25	50,00	*	*	
750 (720) / 60p	45,00	60,00	*	*	
750 (720) / 50p	37,50	50,00	*	*	
1125 (1080) / 60i	33,75	60,00	*	*	
1125 (1080) / 50i	28,13	50,00	*	*	
640 × 400 @70 Hz	31,46	70,07			*
640 × 480 @60 Hz	31,47	59,94			*
640 × 480 @75 Hz	37,50	75,00			*
800 × 600 @60 Hz	37,88	60,32			*
800 × 600 @75 Hz	46,88	75,00			*
800 × 600 @85 Hz	53,67	85,06			*
1024 × 768 @60 Hz	48,36	60,00			*
1024 × 768 @70 Hz	56,48	70,07			*
1024 × 768 @75 Hz	60,02	75,03			*
1024 × 768 @85 Hz	68,68	85,00			*
1280 × 1024 @60 Hz	63,98	60,02			*
Macintosh13" (640 × 480)	35,00	66,67			*
Macintosh16" (832 × 624)	49,72	74,54			*
Macintosh21" (1152 × 870)	68,68	75,06			*

Примечание

- Сигналы, не соответствующие приведенным выше характеристикам, могут высвечиваться неправильно.
- Приведенные выше сигналы переформатируются для оптимального просмотра на Вашем дисплее.

Мульти окна

Вы можете одновременно просматривать два изображения, например, телепрограмму и DVD. (стр. 11)

- У телевизора имеется один тюнер. Две программы не могут отображаться одновременно.
- Вы не можете выбрать в качестве дополнительного экрана такой же источник, как для основного экрана.
- Эта функция не может использоваться с PC, HDMI, SD-картой, или когда вводятся построчные сигналы/сигналы 1080i (Y, Pв, Pг).

Формат данных для просмотра на карте

- Фото : Неподвижные изображения, записанные с помощью цифровых фотоаппаратов, совместимых с файлами JPEG стандартов DCF* и EXIF
- Видео : Видеоматериал, записанный с помощью этого телевизора, записывающего устройства DVD Panasonic или цифровой видеокамеры
- Формат данных : FAT12 или FAT16
- Число пикселей для движущегося изображения : 320 x 240 (QVGA) или 176 x 144 (QCIF)
- Макс. количество файлов : 65535
- Разрешение изображения : От 8 x 8 до 5120 x 3840
- Формат звука : G.726 (32 кбит/с, частота дискретизации 8 кГц, монофонический)

- Совместимые типы карт (максимальная емкость): SD-карта (1 Гб), карта MultiMedia (128 Мб), карта miniSD (512 Мб) (требуется адаптер карты miniSD)
- Проверьте последнюю информацию о типе карты на следующем веб-сайте. (только английский язык) <http://panasonic.co.jp/pavc/global/cs>

*DCF (Design rule for camera file system): Единый стандарт, выработанный ассоциацией Japan Electronics and Information Technology Industries Association (JEITA).

Предостережение

- Изображения JPEG, модифицированные с помощью PC, не могут отображаться.
- Изображения, импортированные с PC, должны быть совместимы со стандартами EXIF (Exchangeable Image File) 2.0, 2.1 и 2.2.
- Частично поврежденные файлы могут отображаться с уменьшенным разрешением.
- В формате MPEG4 воспроизводятся только видеофильмы, записанные на данном аппарате, DVD-рекордере Panasonic DIGA или мобильной камере Panasonic D-snar.
- Для записи в формате MPEG4 необходимо отформатировать SD-карту на данном аппарате. Если карта отформатирована на другой аппаратуре, возможно нарушение ее функционирования.
- Для просмотра на экране телевизора карты памяти должны быть отформатированы в файловой системе FAT12 или FAT16. Если карта не отформатирована, возможна ее несовместимость с некоторыми адаптерами карт памяти. В этом случае необходимо переформатировать карту с помощью цифровой камеры.
- При переформатировании карты все записанные изображения будут стерты. Более подробная информация приведена в руководстве по эксплуатации камеры.
- Эта функция не позволяет воспроизводить изображения Motion JPEG и неподвижные изображения в форматах, отличных от DCF (например, TIFF, BMP).
- В случае частичного повреждения файла он может отображаться с пониженным разрешением.

Примечание

- Структура папки при просмотре на PC

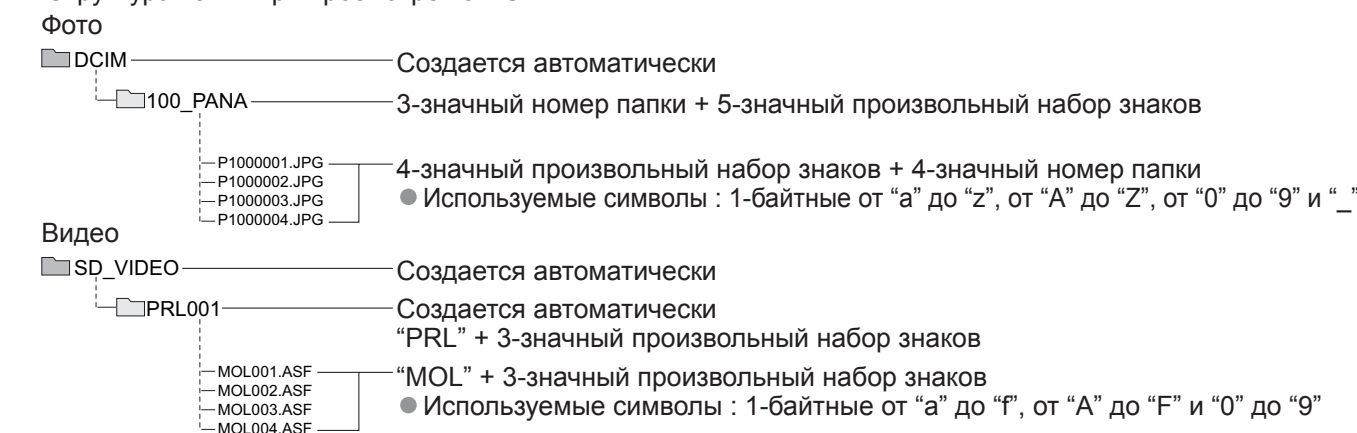

- Названия папок и файлов могут отличаться в зависимости от используемой цифровой фотокамеры.
- Нельзя использовать двухбайтовые символы или специальные коды.
- В случае переименования файлов или папок карта может стать непригодной к использованию на данном аппарате.

Часто задаваемые вопросы

Перед тем, как обращаться за техобслуживанием или помощью, обратитесь, пожалуйста, к этим простым советам, чтобы разрешить проблему.

Если проблема все еще существует, обратитесь, пожалуйста, за помощью к Вашему местному дилеру Panasonic или в Центр обслуживания покупателей Panasonic.

Белые пятна или затененные изображения (помехи)

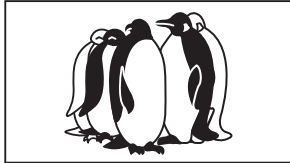

- Проверьте положение, направление и подсоединение антенны.

В четырех углах экрана появляется логотип VIERA

Контраст уменьшается

- Активизирована функция предотвращения появления остаточного изображения. (Не является признаком неисправности)
- Хранитель экрана активизируется, если телевизор не управляется в течение определенного времени в режиме аудио-видео.
- Контраст уменьшается, когда в течение нескольких минут сохраняется радио, меню и т.п.
- "остаточное изображение" (стр. 5)

Только одна часть остается темной

- Пиксел или светящаяся точка могут случайно отсутствовать на плазменных дисплеях. (Не является признаком неисправности)

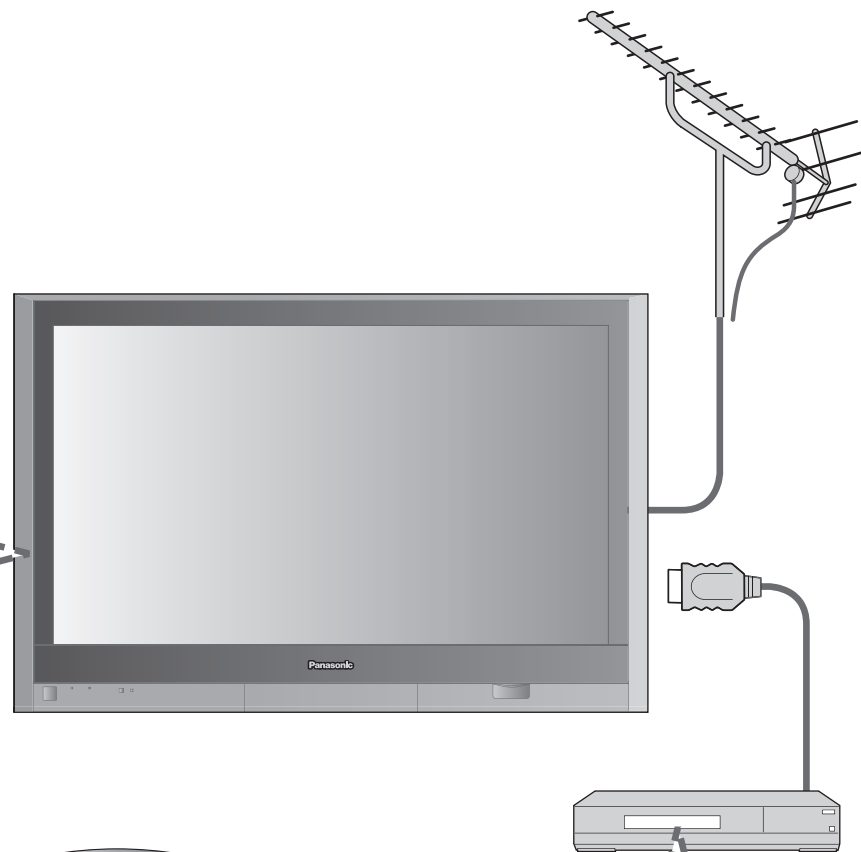

Когда оборудование подсоединено через HDMI, изображения с оборудования выглядят необычными

- Правильно ли подсоединен кабель HDMI? (стр. 30)
- Выключите телевизор и оборудование, а затем включите их еще раз.
- Проверьте входной сигнал с оборудования. (стр. 34)
- Используйте оборудование, совместимое со стандартом EIA/CEA-861/861B.

Пульт дистанционного управления не работает

- Правильно ли установлены батарейки? (стр. 6)
- Был ли включен телевизор?

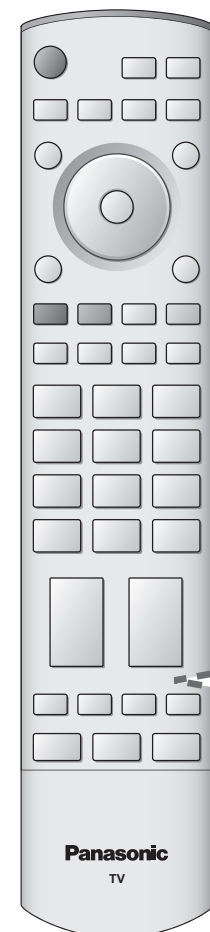

	Проблема	Действия
Экран	Хаотичное изображение, зашумленность	<ul style="list-style-type: none"> ● Установите опцию "P-NR" в Меню изображения (для уменьшения помех). (стр. 16) ● Проверьте расположенные поблизости электрические изделия (автомобиль, мотоцикл, флуоресцентная лампа).
	Изображение не может быть отображено	<ul style="list-style-type: none"> ● Не установлены ли опции "Цвет" или "Контраст" в Меню изображения на минимальные значения? (стр. 16)
	Расплывчатое или искаженное изображение (нет звука или низкая громкость)	<ul style="list-style-type: none"> ● Заново установите каналы. (стр. 20)
Звук	Нет ни изображения, ни звука	<ul style="list-style-type: none"> ● Не находится ли аппарат в "режиме аудио-видео"? ● Вставлен ли шнур питания в сетевую розетку? ● Включен ли телевизор? ● Проверьте Меню изображения (стр.16) и громкость.
	Звук не воспроизводится	<ul style="list-style-type: none"> ● Не активизировано ли "Приглушение звука"? (стр. 7) ● Не установлена ли громкость на минимальное значение?
	Низкий уровень звука или искаженный звук	<ul style="list-style-type: none"> ● Прием звукового сигнала может ухудшиться. ● Установите опцию "Стереоприем" (стр.16) в Звуковом меню в положение "Моно".
HDMI	Необычный звук	<ul style="list-style-type: none"> ● Выполните установку звука подсоединенного оборудования на положение "2ch L.PCM". ● Проверьте установку "Вход HDMI1" в Звуковом меню. (стр.16) ● Если имеется проблема с цифровым звуковым соединением, выберите аналоговое звуковое соединение. (стр. 33)
	Появляется сообщение об ошибке	<ul style="list-style-type: none"> ● Проконсультируйтесь в авторизованном сервисном центре.
SD	Функция "HDMI-управление" не работает	<ul style="list-style-type: none"> ● Снова включите телевизор при включенном оборудовании. ● Установите "HDMI-управление" в положение "Выкл.", а затем снова установите в положение "Вкл.". (стр. 27)
	SD-карта не может использоваться, даже если она отформатирована	<ul style="list-style-type: none"> ● Проконсультируйтесь в авторизованном сервисном центре.
Прочее	Телевизор переходит в "Режим ожидания"	<ul style="list-style-type: none"> ● Активизирована функция засыпания ● Телевизор входит в "Режим ожидания" приблизительно через 30 мин. после окончания телевещания.
	Появляется сообщение об ошибке	<ul style="list-style-type: none"> ● Следуйте инструкциям в сообщении. ● Если проблема не устраняется, проконсультируйтесь в авторизованном сервисном центре.

SD-карта: Экранная индикация

Сообщение	Значение/действие
Карта вставлена?	● Вставьте SD-карту.
SD карта защищена Снимите защиту для ввода	● Выключите защиту SD-карты.
Этот файл защищен Снимите защиту для ввода	● Снимите защиту с файла на карте.
Этот тип формата не поддерживается	● Аппарат не поддерживает этот формат. (Относительно применимых форматов и данных см. стр. 35.)
Этот тип карты не поддерживается	● Была вставлена карта, которая не поддерживается аппаратом. (Относительно поддерживаемых карт см. стр. 35.)
Поврежденный файл Невозможно вывести изображение	● Файл поврежден.
Память заполнена	● Карта памяти заполнена.
Недостаточно памяти	● Недостаточно места на карте памяти для выполнения операции.
Ошибка файла	● Нечитаемый файл.
Неправильный источник записи Запись на SD остановлена	● Этот канал нельзя записать. (Запись автоматически останавливается.)
Ошибка Проверьте карту	● Снова вставьте карту. Если ошибка не исправляется, отформатируйте карту. (стр. 25)
Идет запись на SD Остановите запись для ввода	● Эта операция недоступна во время записи. Чтобы продолжить операцию, остановите запись. (Например, изменение каналов во время записи телепрограммы.)
Удалить файл?	● Отображается, когда Вы нажимаете красную кнопку, чтобы удалить файл MPEG4. Нажмите кнопку ОК, чтобы подтвердить удаление.

Предостережения относительно обращения с картами :

- Не удаляйте карту, когда аппарат обращается к данным (светится голубой светодиодный индикатор) (это может повредить карту или аппарат).
- Не прикасайтесь к разъемам на задней стороне карты.
- Не подвергайте карту воздействию сильного давления или ударам.
- Вставляйте карту в правильном направлении (в противном случае карта может быть повреждена).
- Электрические помехи, статическое электрическое или неправильная операция могут повредить данные или карту.
- Регулярно выполняйте резервное копирование в случае плохих или поврежденных данных или неправильной операции аппарата. (Компания Panasonic не несет ответственности ни за какие ухудшения или повреждения записанных данных)

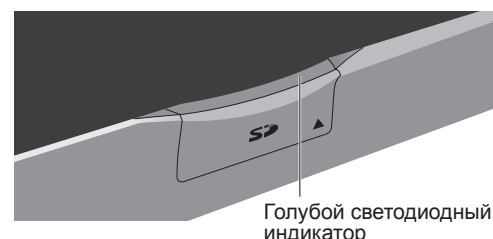

Голубой светодиодный индикатор

ПРЕДОСТЕРЕЖЕНИЕ: Поскольку SD-карта имеет малые размеры, она может быть проглочена ребенком. Не разрешайте детям играть с SD-картами. Извлекайте SD-карту сразу же после использования.

Технические характеристики

	TH-42PV600R	TH-50PV600R	
Источник питания	220 - 240 В переменного тока, 50 / 60 Гц		
Потребление энергии	Среднее потребление	341 Вт	
	Состояние ожидания	0,3 Вт	
Панель плазменного дисплея	Схема возбуждения	Тип AC	
	Коэффициент экранного отношения	16:9	
	Коэффициент контрастности	Макс. 10000:1	
Размер экрана (Количество пикселей)	106 cmV	127 cmV	
	920 мм (Ш) × 518 мм (В) × 1056 мм (диагональ) 786432 (1024 (Ш) × 768 (В)) [3072 × 768 пикселей]	1106 мм (Ш) × 622 мм (В) × 1269 мм (диагональ) 1049088 (1366 (Ш) × 768 (В)) [4098 × 768 пикселей]	
Звук	Динамик	Низкочастотный динамик (Ф80 мм) × 2 шт, высокочастотный динамик (23 мм × 100 мм) × 2 шт	
	Аудио выход	31 Вт (15,5 Вт + 15,5 Вт), коэффициент нелинейных искажений 10 %	
	Наушники	Ф3,5 мм стерео мини гнездо × 1	
Сигналы ПК	VGA, SVGA, XGA SXGA (сжатый) Горизонтальная частота сканирования 31 – 69 кГц Вертикальная частота сканирования 59 – 86 Гц		
Система приема/ Название производителя	PAL B, G, H, I, SECAM B, G, SECAM L / L' VHF E2 - E12 VHF H1 - H2 (ИТАЛИЯ) VHF A - H (ИТАЛИЯ) UHF E21 - E69 CATV (S01 - S05) CATV S1 - S10 (M1 - M10) CATV S11 - S20 (U1 - U10) CATV S21 - S41 (Hyperband)		
	PAL D, K, SECAM D, K VHF R1 - R2 VHF R3 - R5 VHF R6 - R12 UHF E21 - E69 PAL 525/60 M.NTSC Воспроизведение кассет NTSC с некоторых видеомagneтофонов PAL NTSC (только аудио/видео вход) Воспроизведение с видеомagneтофонов M. NTSC NTSC (только аудио/видео вход) Воспроизведение с видеомagneтофонов NTSC		
Антенна - Задняя	УВЧ / ОБЧ		
Условия эксплуатации	Температура : 0 °C - 40 °C		
	Влажность : 20 % - 80 % (отн. влажность, при отсутствии конденсации)		
Соединительные гнезда	AV1 (разъем Scart)	21-штырьковый разъем (аудио/видео вход, аудио/видео выход, вход RGB)	
	AV2 (разъем Scart)	21-штырьковый разъем (аудио/видео вход, аудио/видео выход, вход S-Video, Q-Link)	
	AV3 (разъем Scart)	21-штырьковый разъем (аудио/видео вход, аудио/видео выход, вход RGB, вход S-Video, Q-Link)	
	AV4	VIDEO	RCA штырькового типа × 1 1,0 V[p-p] (75 Ом)
		S-VIDEO	MINI DIN 4-штырьковое Y:1,0 V[p-p] (75 Ом) C:0,286 V[p-p] (75 Ом)
	Другие	AUDIO L - R	RCA штырькового типа × 2 0,5 V[rms]
		COMPONENT	Y Pb, Pr 1,0 V[p-p] (включая синхронизацию) ±0,35 V[p-p]
		HDMI1/2	Разъем типа A
	Выход	PC	HIGH-DENSITY D-SUB 15-ти штырьковый разъем R,G,B/0,7 V[p-p] (75 Ом) HD, VD/Уровень TTL 2,0 - 5,0 V[p-p] (высокое сопротивление)
		AUDIO L - R	RCA штырькового типа × 2 0,5 V[rms]
Слот для карты		Слот карты SD × 1	
Габаритные размеры (Ш × В × Г)	1077 мм × 689 мм × 138 (по панели : 95) мм	1266 мм × 802 мм × 138 (по панели : 95) мм	
Вес	Нетто 32,5 кг	Нетто 43,0 кг	

Примечание

- Конструкция и технические характеристики могут быть изменены без уведомления. Указанный вес и габаритные размеры являются приблизительными величинами.