

Panasonic®

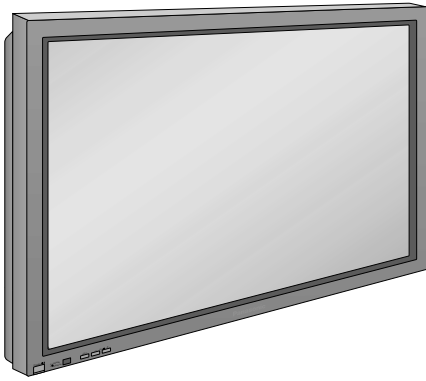

ШИРОКОФОРМАТНЫЙ ПЛАЗМЕННЫЙ ДИСПЛЕЙ Инструкция по эксплуатации

Model No. **TH-42PWD4**



Перед подключением, эксплуатацией или настройкой аппарата прочтите, пожалуйста, до конца данную инструкцию.

Русский

Уважаемый покупатель изделия фирмы Panasonic!

Добро пожаловать в семью пользователей продукции Panasonic. Мы надеемся, что Ваш новый широкоформатный плазменный дисплей будет доставлять Вам удовольствие в течение многих лет.

Чтобы наилучшим образом использовать все возможности этого устройства, прочтите, пожалуйста, внимательно данную инструкцию по эксплуатации перед тем, как выполнять какие-либо настройки, и сохраните ее для дальнейшего использования. Обязательно сохраните также кассовый чек и запишите номер модели и серийный номер Вашего плазменного дисплея в специальную графу на задней стороне обложки данной инструкции.

Приглашаем посетить нашу web-страницу <http://www.panasonic.co.jp/global/>, а также <http://www.panasonic.ru>

Ссылки на торговые марки

- **VGA** является торговой маркой корпорации International Business Machines Corporation.
- **S-VGA** является зарегистрированной торговой маркой AV Electronics Standard Association.

Даже если в тексте данной инструкции не содержатся упоминания о торговых марках и соответствующих компаниях, владеющих ими, все положения, связанные с торговыми марками, соблюдены должным образом.

Примечание:

Не допускайте ситуации, когда неподвижное изображение остается на экране на протяжении длительного времени, так как это может привести к возникновению постоянного остаточного изображения на экране Вашего широкоформатного плазменного дисплея.

Примерами таких неподвижных изображений служат логотипы, видеоигры, компьютерная графика, телетекст или изображения в формате 4:3.

СОДЕРЖАНИЕ

Важные замечания по безопасности	4	Кнопка SURROUND	25
Меры предосторожности.....	5	Настройка изображения.....	26
Аксессуары	7	Расширенные настройки	27
Аксессуары, входящие в комплект поставки	7	Настройка функции MULTI DISPLAY.....	28
Аксессуары, продающиеся отдельно.....	7	Как установить функцию MULTI DISPLAY.....	28
Замена батареек в пульте дистанционного управления.....	8	Как установить номер местоположения для каждого экрана	29
Соединения	9	Настройка функции TIMER.....	30
Как выполнить подключение к входным аудио / видео разъёмам.....	10	Настройка функции ЧАСОВ.....	30
Как выполнить подключение к выходным аудио / видео разъёмам	11	Настройка таймера.....	31
Как выполнить подключение к входным разъёмам Component/RGB..	12	Хранитель экрана SCREENSAVER.....	32
Как выполнить подключение к входным разъёмам PC IN.....	13	Настройка значений времени хранителя экрана	33
Как выполнить подключение к разъёмам SERIAL.....	14	Настройка боковых ограничительных полос	33
Основные органы управления.....	15	Настройка входных сигналов.....	34
Включение/выключение питания и выбор входного сигнала....	16	Выбор входных сигналов COMPONENT/RGB.....	34
Подключение сетевого кабеля.....	16	Фильтр 3D Y/C для видеосигналов в формате NTSC.....	34
Включение / выключение питания.....	16	Режимы Color System / Panasonic Auto.....	35
Выбор входного сигнала.....	17	Синхронизация (SYNC).....	36
Выбор языка экранного меню.....	17	Полоса затягивания частоты.....	36
Вызов экранного меню с пульта дистанционного управления ..	18	Положение фиксатора.....	36
Управление форматом изображения (ASPECT).....	20	Частота горизонтальной (кГц) и вертикальной (Гц) развёртки.	36
Управление положением/размером изображения	22	Устранение неисправностей.....	37
Настройка звука.....	24	Технические характеристики	38
Заглушение звука (MUTE).....	24		

ВАЖНЫЕ ЗАМЕЧАНИЯ ПО БЕЗОПАСНОСТИ

Предупреждение:

Во избежание возгорания или поражения электрическим током не используйте устройство под дождем или в условиях повышенной влажности.

Не размещайте над устройством никаких емкостей с жидкостью (цветочных ваз, чашек и т. д.). Это требование касается также полок, расположенных над устройством, и т. п.

Предупреждение:

1. Во избежание поражения электрическим током не снимайте заднюю стенку аппарата. Внутри него нет никаких деталей, обслуживаемых пользователем. Доверяйте ремонт и обслуживание только квалифицированному персоналу сервисного центра.
2. Не удаляйте заземляющий контакт на штекере силового кабеля. Данный аппарат оснащен трехконтактным заземляющим штекером, который подходит только для розеток питания заземляющего типа. Это является мерой предосторожности. Если данный штекер не подходит к Вашей сетевой розетке, свяжитесь с Вашим электриком по поводу замены розетки. Не лишайте заземляющий штекер его специфического назначения.

Предупреждение:

Данное устройство принадлежит к классу А. В домашних условиях оно может вызвать радиопомехи, при появлении которых пользователь должен будет принять соответствующие меры.

Внимание:

Данное устройство предназначено для использования в среде, относительно свободной от электромагнитных полей. Использование этого устройства возле источников сильных электромагнитных полей, а также в местах, где электрические помехи могут накладываться на входные сигналы, может вызвать колебание изображения и звука, а также появление шума.

Чтобы предотвратить возможность повреждения данного устройства, его следует устанавливать на значительном расстоянии от источников сильных электромагнитных полей.

Во избежание удара электрическим током проверьте надежность подсоединения к заземляющему контакту штекера силового кабеля.

МЕРЫ ПРЕДОСТОРОЖНОСТИ

ВАЖНЫЕ ЗАМЕЧАНИЯ

Установка

Этот широкоформатный плазменный дисплей предназначен для использования только с перечисленными ниже аксессуарами (продающимися отдельно). Использование любых других аксессуаров может привести к его падению и травмированию находящихся поблизости людей.

(Все перечисленные ниже аксессуары производятся компанией Matsushita Electric Industrial Co., Ltd.)

- Акустические системы TY-SP42PWD3W
- Настольная подставка TY-ST42PT3-K
- Подставка для настенного монтажа TY-ST42PW1
- Мобильная подставка TY-ST42PF3
- Кронштейн для настенного монтажа (вертикальный) TY-WK42PV1
- Кронштейн для настенного монтажа (с изменяемым углом наклона) TY-WK42PR1
- Потолочное крепление TY-CE42PS1 S Чехол TY-UPS200

Установка данного устройства должна выполняться только квалифицированным техническим персоналом.

Никогда не устанавливайте широкоформатный плазменный дисплей на покатую или неустойчивую поверхность.

- Плазменный дисплей может опрокинуться или упасть с этой поверхности.

Не ставьте никакие предметы на плазменный дисплей.

- Если на плазменный дисплей прольется вода или внутрь его попадут какие-либо посторонние предметы, может произойти короткое замыкание, способное привести к возгоранию или удару электрическим током. Если внутрь устройства попадут посторонние предметы, обратитесь за помощью к региональному дилеру Panasonic.

Если Вы устанавливаете плазменный дисплей на настольную подставку (приобретаемую отдельно), оставьте свободное пространство глубиной не менее 10 см над его верхней панелью и по бокам, не менее 6 см снизу и не менее 7 см за задней панелью. Если Вы используете какой-либо другой метод установки, необходимо оставить по 10 см сверху, снизу, справа и слева от устройства и не менее 1,9 см за задней панелью.

Предосторожности при эксплуатации широкоформатного плазменного дисплея

Широкоформатный плазменный дисплей предназначен для работы при 220–240 В переменного тока, 50/60 Гц.

Не загораживайте вентиляционные отверстия на корпусе устройства.

- Это может вызвать перегрев устройства, способный привести к его возгоранию или повреждению.

Не допускайте попадания посторонних предметов внутрь корпуса плазменного дисплея.

- Следите, чтобы внутрь корпуса через вентиляционные отверстия не попали воспламеняемые или металлические предметы, так как это может привести к возгоранию или поражению электрическим током.

Не снимайте заднюю стенку устройства и не пытайтесь ее каким-либо образом модифицировать.

- Внутри корпуса устройства имеется высокое напряжение, способное привести к тяжелому поражению электрическим током. Для проведения любого осмотра, обслуживания и ремонта обращайтесь к региональному дилеру Panasonic.

Полностью вставляйте штекер силового кабеля в розетку.

- Если штекер вставлен не полностью, может выделяться тепло, способное привести к возникновению пожара. Если штекер силового кабеля поврежден или сетевая розетка расшаталась, пользоваться ими запрещается.

Не касайтесь штекера силового кабеля влажными руками.

- Это может привести к удару электрическим током.

Не допускайте повреждения силового кабеля. При его отсоединении от розетки держитесь за штекер, а не за шнур.

- Не повреждайте кабель, не пытайтесь его модифицировать, не ставьте на него тяжелые предметы, не нагревайте его и не прокладываете его вблизи источников тепла, не растягивайте, не перегибайте и не скручивайте его. Это может вызвать пожар или поражение электрическим током. Если силовой кабель поврежден, обращайтесь по поводу его ремонта или замены к региональному дилеру Panasonic.

Если Вы не собираетесь пользоваться плазменным дисплеем в течение длительного времени, отсоедините его от сетевой розетки на этот период.

МЕРЫ ПРЕДОСТОРОЖНОСТИ

Если проблема возникает в процессе работы устройства:

Если в процессе работы возникает какая-либо проблема (например, отсутствие изображения или звука), или от плазменного дисплея начинает исходить странный запах или дым, немедленно отсоедините кабель питания от сетевой розетки.

- Если продолжать пользоваться плазменным дисплеем при таких условиях, это может привести к возгоранию или поражению электрическим током. Убедившись, что дым прекратился, свяжитесь с региональным дилером Panasonic по поводу ремонта устройства. Никогда не пытайтесь самостоятельно отремонтировать плазменный дисплей, так как это чрезвычайно опасно.

В случае попадания воды или посторонних предметов внутрь корпуса устройства, а также при падении плазменного дисплея или повреждения его корпуса немедленно отсоедините кабель питания от сетевой розетки.

- Может произойти короткое замыкание, способное привести к возгоранию. Свяжитесь с региональным дилером Panasonic по поводу необходимого ремонта.

ВНИМАНИЕ

При эксплуатации широкоформатного плазменного дисплея:

Не подносите руки, лицо или какие-либо предметы к вентиляционным отверстиям в корпусе устройства.

- Через вентиляционные отверстия в верхней панели корпуса широкоформатного плазменного дисплея выходит тепло, из-за чего эта панель нагревается. Не подносите руки, лицо или какие-либо нетеплостойкие предметы к этим отверстиям, иначе Вы можете получить ожоги, или предметы могут деформироваться.

Обязательно отсоединяйте все кабели, прежде чем передвигать плазменный дисплей.

- Если передвигать плазменный дисплей, не отсоединив предварительно все кабели, это может стать причиной их повреждения, что приведет к возгоранию или поражению электрическим током.

В качестве меры предосторожности всегда отсоединяйте штекер кабеля питания от сетевой розетки, прежде чем начинать чистку устройства.

- Если этого не сделать, вы подвергнетесь риску поражения электрическим током.

Регулярно стирайте пыль с силового кабеля.

- Если на штекере силового кабеля скопится пыль, под ней может сконденсироваться влага, которая в свою очередь приведет к повреждению изоляции и последующему возгоранию. Отсоедините кабель питания от сетевой розетки и протрите его сухой тканью.

ЧИСТКА И ОБСЛУЖИВАНИЕ УСТРОЙСТВА

Передняя поверхность плазменного дисплея была подвергнута специальной обработке. Осторожно протрите панель, используя для этого специальную чистящую салфетку, входящую в комплект поставки, или мягкую неворсистую ткань.

- Если поверхность является практически чистой, протрите ее мягкой невористой тканью, слегка смоченной в чистой воде или слабом растворе нейтрального моющего средства, а затем равномерно вытрите ее сухой тканью того же типа, пока поверхность не станет совсем сухой.
- Не царапайте поверхность панели какими-либо жесткими предметами, не допускайте, чтобы она подвергалась ударам, иначе она может быть повреждена. Кроме того, избегайте контакта панели с быстроиспаряющимися веществами, такими как инсектицидные аэрозоли, растворители и т.п., так как это может значительно ухудшить качество ее поверхности.

Если корпус устройства загрязнится, протрите его мягкой сухой тканью.

- Если корпус сильно загрязнен, смочите ткань в слабом растворе нейтрального моющего средства, а затем тщательно выжмите ее. Протрите корпус устройства этой тканью, а затем вытрите насухо чистой сухой салфеткой.
- Не допускайте, чтобы моющий раствор вступал в непосредственный контакт с поверхностью плазменного дисплея. Если внутрь корпуса устройства попадут капли воды, это может вызвать серьезные проблемы в его работе.
- Не допускайте попадания летучих веществ, таких как инсектицидные аэрозоли, растворители и др., на поверхность корпуса, так как это может повредить его внешнюю отделку (она может покоробиться или отслоиться). Кроме того, не допускайте длительного контакта поверхности корпуса с изделиями из резины или ПВХ.

АКСЕССУАРЫ

Аксессуары, входящие в комплект поставки

Проверьте, укомплектован ли Ваш плазменный дисплей следующими аксессуарами:

Инструкция по эксплуатации

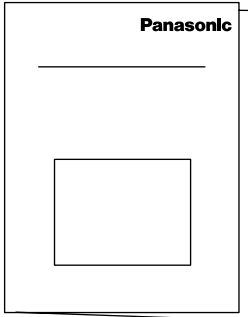

Пульт дистанционного управления EUR646525

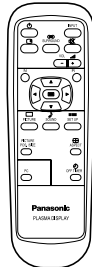

Батарейки для пульта дистанционного управления (2 x R6)

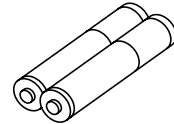

Гарантийный талон

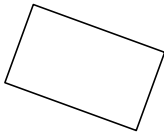

Силовой кабель

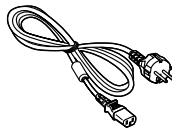

Фиксирующие петли ТММЕ 187 x 2

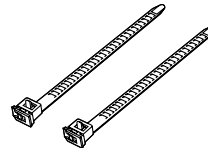

Ферритовый сердечник JOKF00000018 x 2

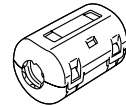

Аксессуары, продающиеся отдельно

• Акустические системы
TY-SP42PWD3W

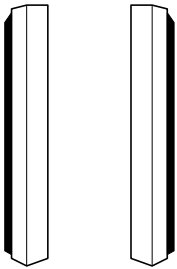

• Настольная подставка
TY-ST42PT3-K



• Подставка для настенного монтажа
TY-ST42PW1

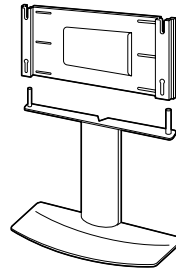

• Мобильная подставка
TY-ST42PF3

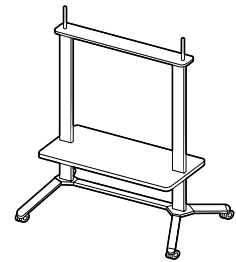

• Кронштейн для настенного монтажа (вертикальный)
TY-WK42PV1

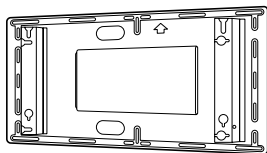

• Кронштейн для настенного монтажа (угловой)
TY-WK42PR1

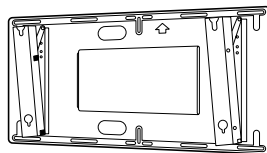

• Потолочное крепление
TY-CE42PS1

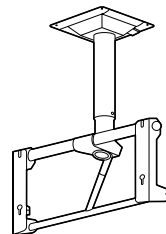

• Чехол
TY-UPS200

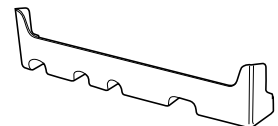

Для правильной сборки:

К каждому из представленных выше аксессуаров прилагается подробная инструкция по использованию его с широкоформатным плазменным дисплеем.

ЗАМЕНА БАТАРЕЕК В ПУЛЬТЕ ДИСТАНЦИОННОГО УПРАВЛЕНИЯ

Требуются две батарейки размера R6.

1. Переверните пульт ДУ лицевой стороной вниз. Нажмите на крышку батарейного отсека и сдвиньте ее.
2. Вставьте батарейки в соответствии с маркировкой, имеющейся внутри батарейного отсека (соблюдая правильную полярность).
3. Установите крышку на батарейный отсек и задвиньте ее на место до фиксирующего щелчка.

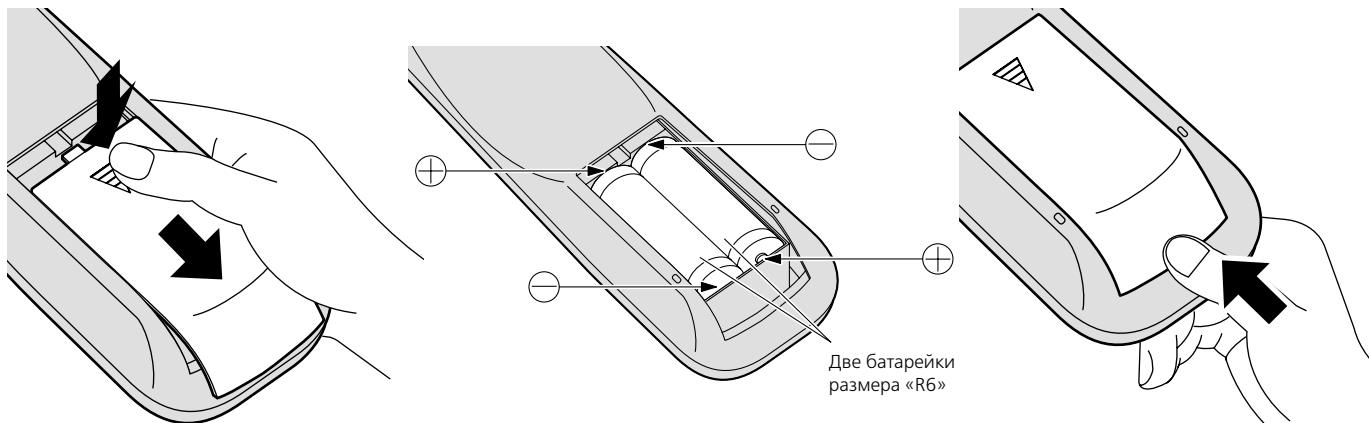

Полезное замечание

Если Вы часто пользуетесь пультом дистанционного управления, замените старые батарейки на новые щелочные, чтобы увеличить продолжительность работы пульта.

⚠ Предосторожности при использовании батареек

Неправильная установка батареек может привести к утечке электролита и коррозии, что выведет из строя пульт ДУ.

Поэтому необходимо выполнять следующие правила:

1. Всегда одновременно заменяйте обе батарейки. Для замены всегда используйте только новые батарейки.
2. Не используйте одновременно старые и новые батарейки.
3. Не смешивайте батарейки разного типа, например, щелочные и углеродно-цинковые.
4. Не пытайтесь подзарядить, замыкать, разбирать, нагревать или сжигать использованные батарейки.
5. Замена батареек необходима в том случае, если пульт дистанционного управления начинает работать неровно или перестает выполнять функции управления плазменным дисплеем.

СОЕДИНЕНИЯ

При подсоединении акустических систем обязательно используйте только те модели, которые были указаны выше в качестве опционного вспомогательного оборудования. Подробнее о подключении акустических систем читайте в прилагаемой к ним инструкции по установке.

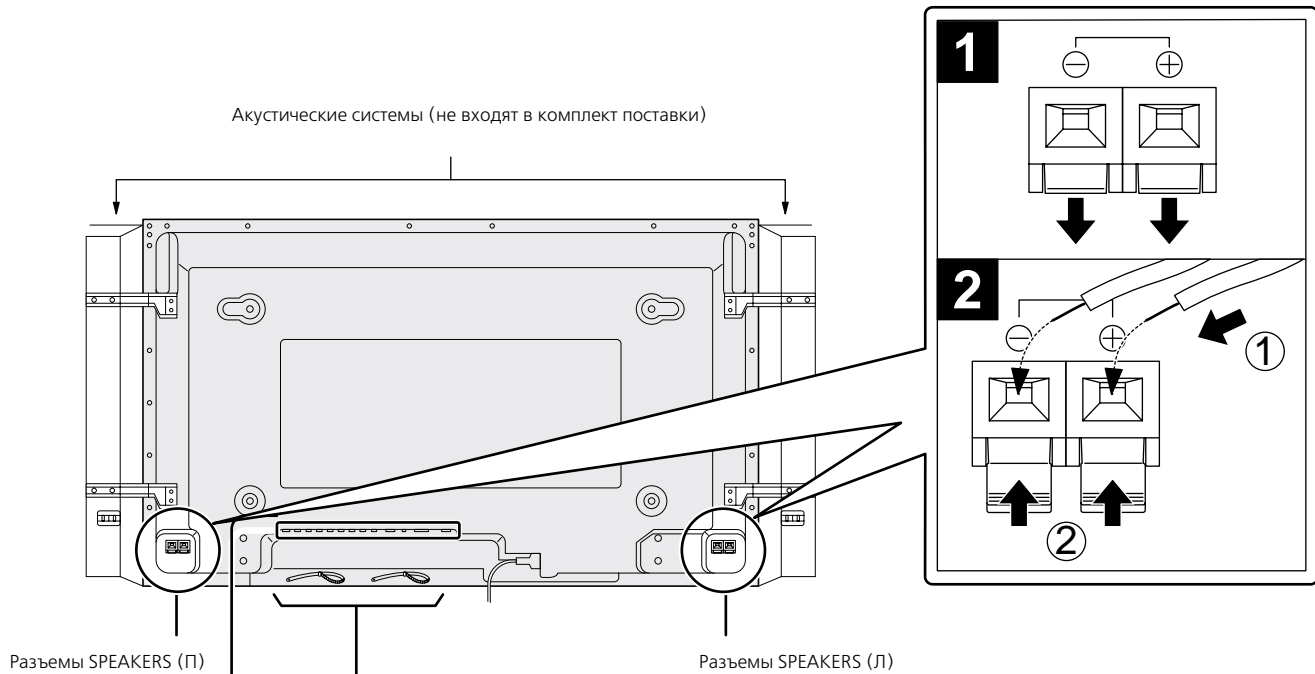

Фиксирующие петли для кабелей

Закрепите всю излишнюю длину кабеля по мере необходимости при помощи этих петель.

1 Пропустите входящую в комплект поставки фиксирующую петлю для кабелей через зажим, как показано на рисунке.

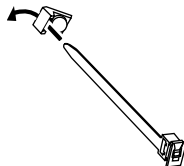

2 Чтобы закрепить кабели, подсоединенные к разъемам, оберните фиксирующую петлю вокруг них и затем пропустите заостренный конец петли через зажимной блок, как показано на рисунке.

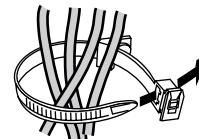

Чтобы затянуть петлю:



Чтобы ослабить петлю:

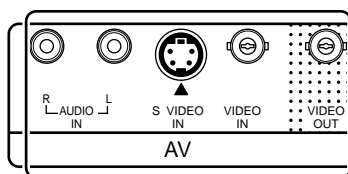
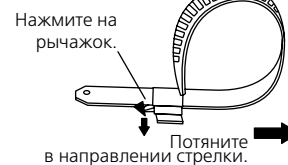

Разъемы **AV IN** (см. стр. 10, 11)

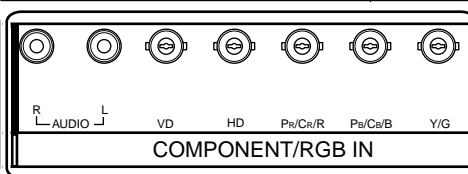

Разъемы **COMPONENT/RGB IN** и **Audio IN** (см. стр. 12)

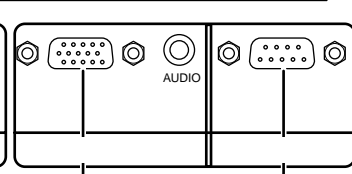

Разъем **PC IN**, предназначенный для соединения с разъемом **EXIT** на мониторе компьютера (см. стр. 13)

Разъем **SERIAL**, предназначенный для соединения с разъемом **SERIAL** на ПК (см. стр. 14)

Как выполнить подключение к входным аудио \ видеоразъёмам

Подсоединение источников сигнала .

(Пример) Подключение видеомagniтофона , работающего с сигналом S VIDEO

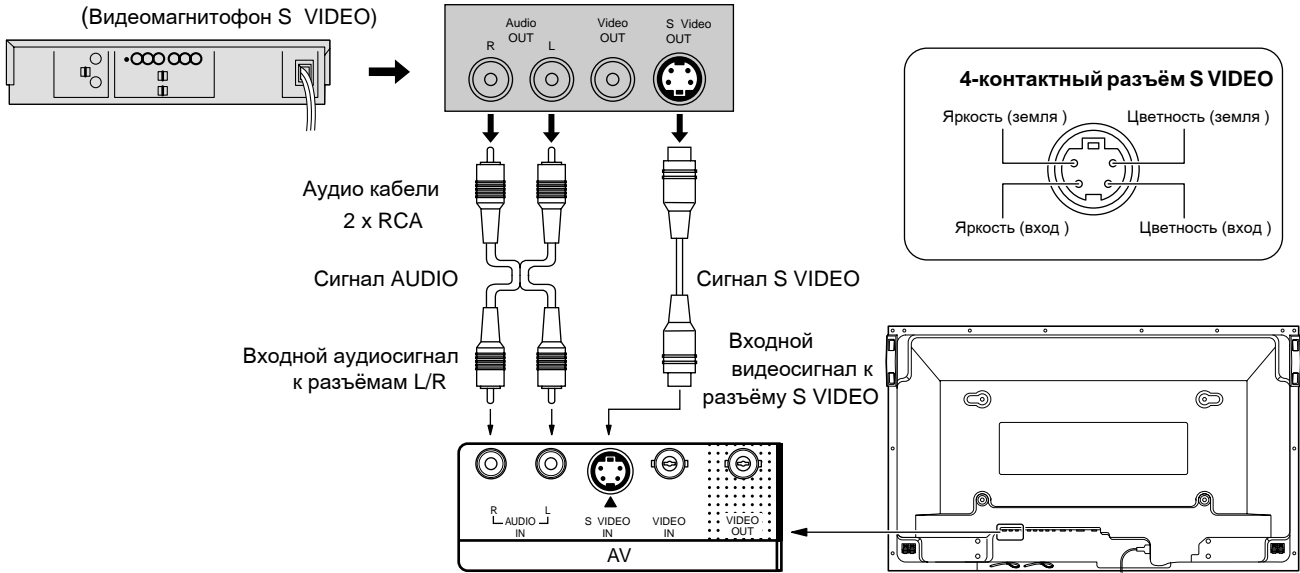

Подключение источников видео сигнала

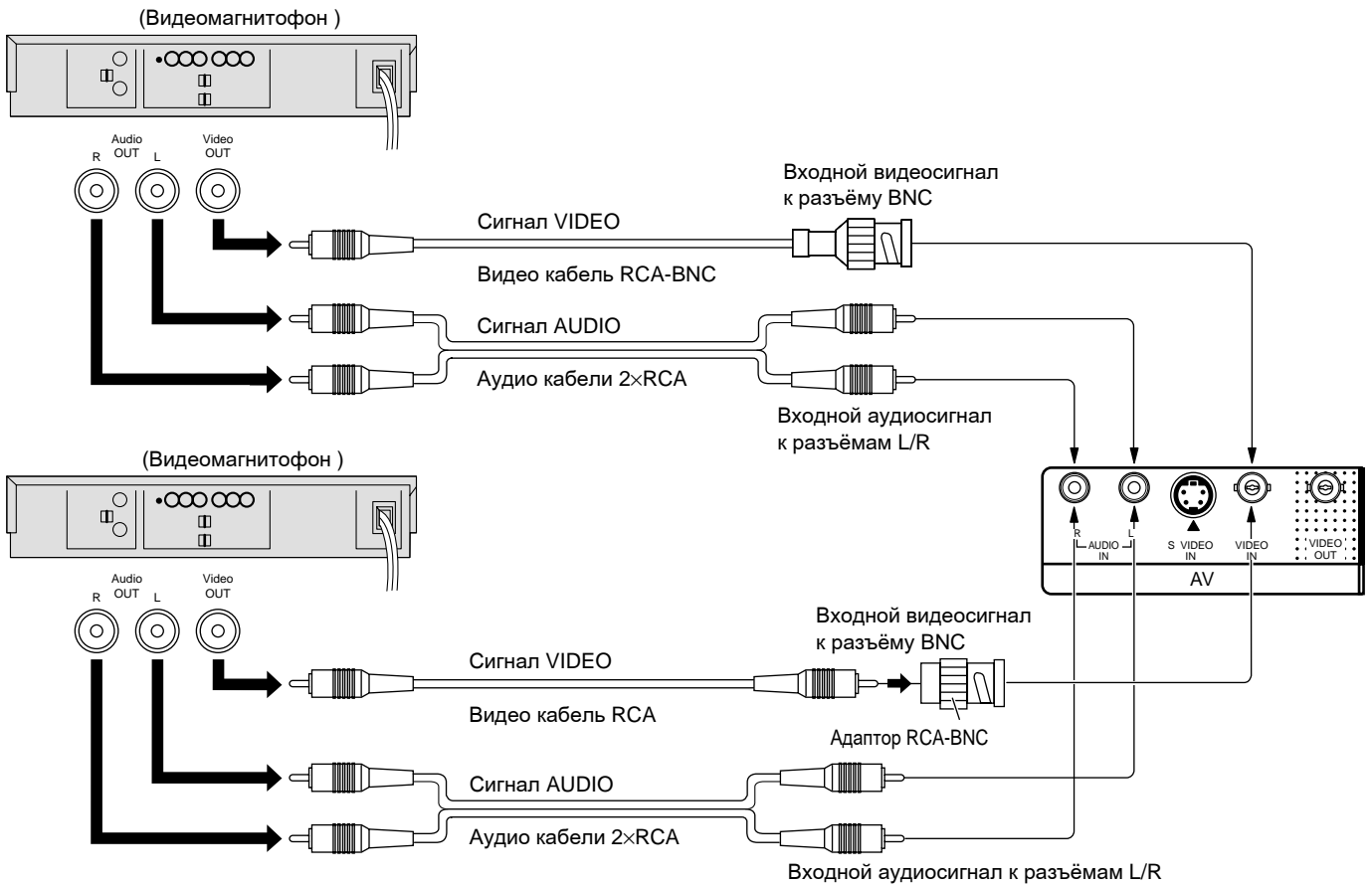

Примечание :

Показанное на рисунках дополнительное оборудование и кабели не входят в комплект поставки данного устройства.

(Пример) Подключение кабеля с 21-контактным разъёмом SCART.

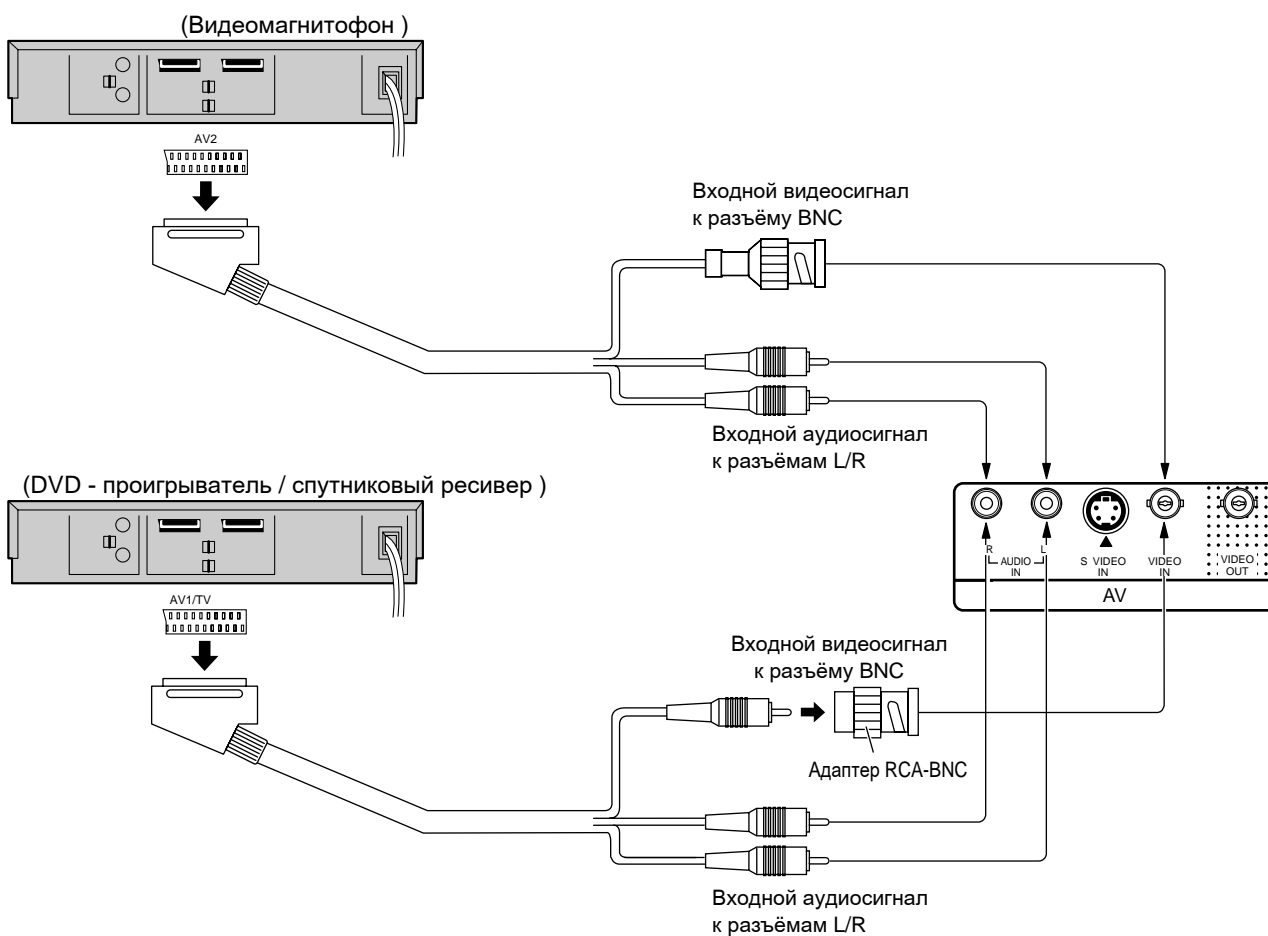

Примечания :

- (1) Показанное на рисунке дополнительное оборудование и кабели не входят в комплект поставки данного устройства
- (2) 21-контактные штекеры и 21-контактные разъёмы SCART являются соединениями, используемыми в Европе

Подключение к выходным аудио / видеоразъёмам

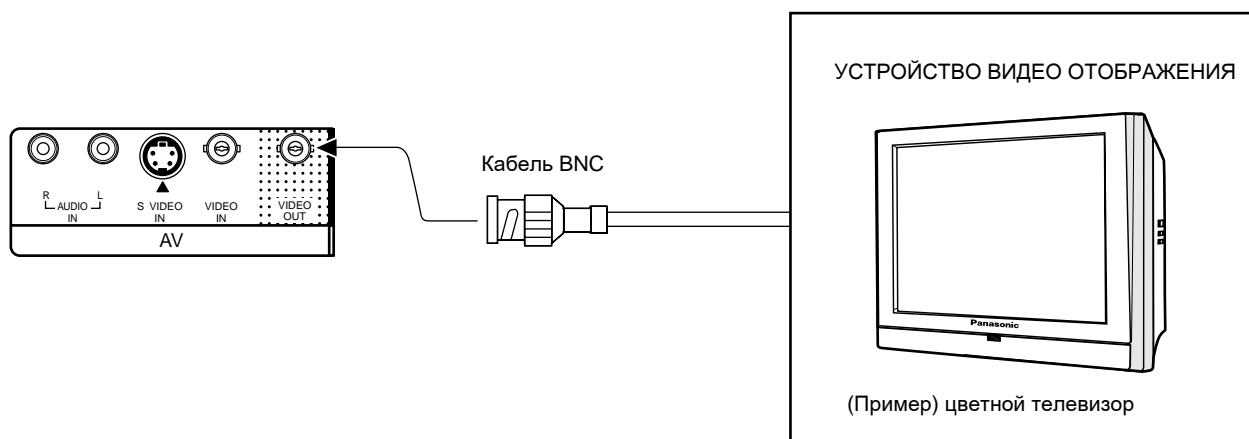

Как выполнить подключение к входным разъёмам Component/RGB

Подключение компонентных сигналов (Y, PB, PR)

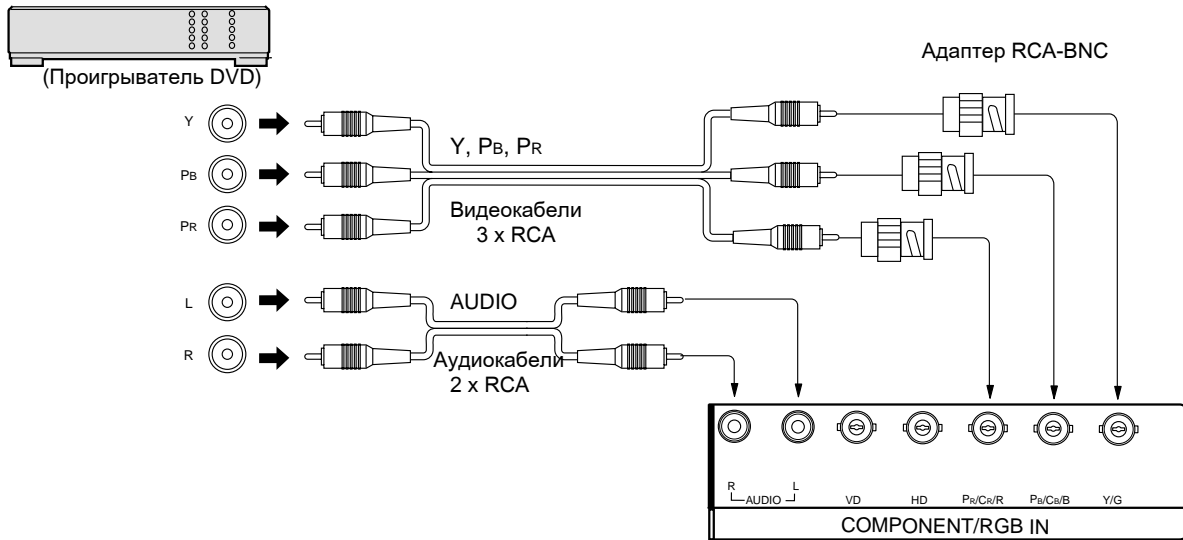

Примечания :

- (1) Измените установку "Component/RGB-in" в меню установки на "Y/PB/PR". (см. стр. 34, 36)
- (2) Дополнительные материалы и кабели , показанные на схеме , не входят в комплект поставки плазменного дисплея

Подключение сигнала RGB (R, G, B, HD, VD)

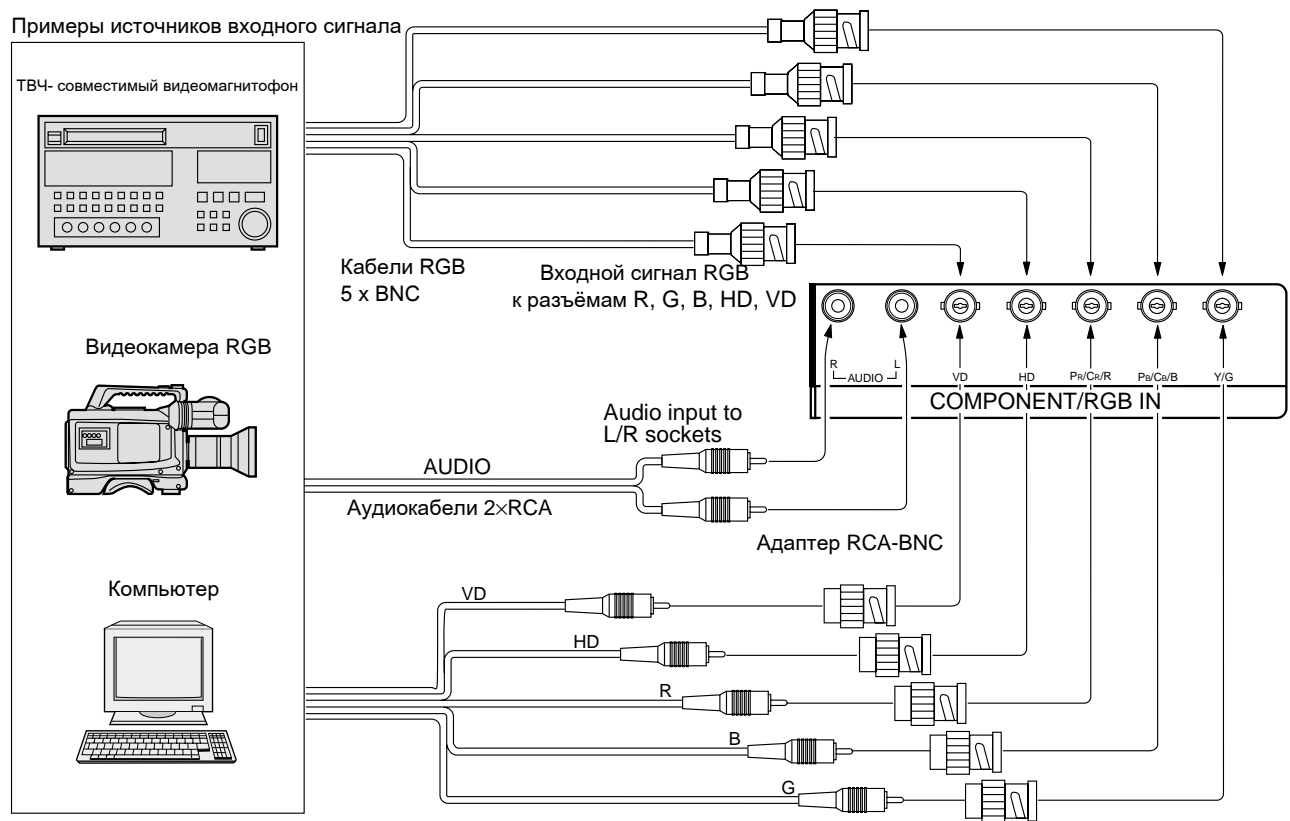

Примечания:

- (1) Измените установку "Component/RGB-in" в меню установки "Setup" на "RGB". (см. стр. 34, 36)
- (2) Дополнительные материалы и кабели, показанные на схеме, не входят в комплект поставки плазменного дисплея

Как выполнить подключение к входным разъемам PC IN

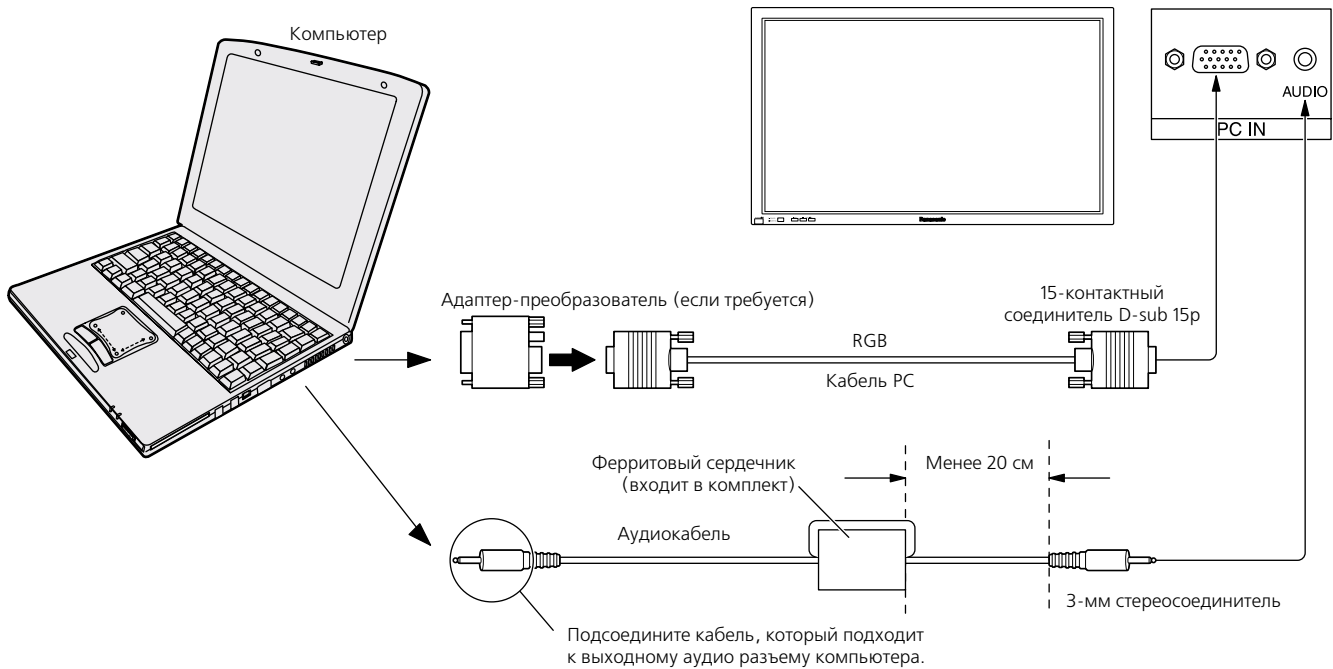

Установка ферритового сердечника

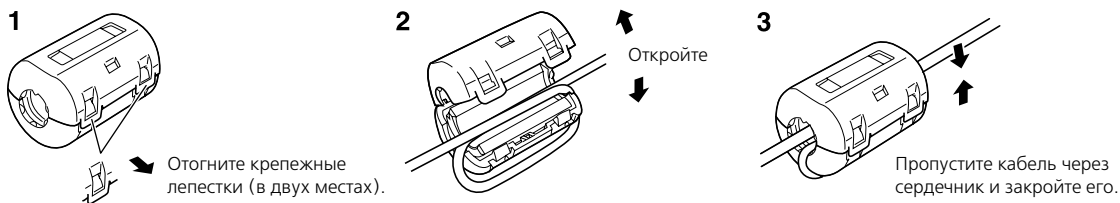

Примечания:

1. Входные сигналы, поступающие от компьютера, должны иметь частоту строчной развертки от 15,5 до 110 кГц и частоту кадровой развертки от 48 до 120 Гц. (Однако сигналы не могут быть отображены должным образом, если они имеют разрешение выше 1200 строк.)
2. Разрешение дисплея должно составлять максимум 640 x 480 точек при заданном формате изображения "4:3" и 852 x 480 точек при заданном формате изображения "16:9". Если разрешающая способность дисплея превышает эти максимальные значения, отдельные мелкие детали могут быть отображены недостаточно отчетливо.
3. Входные разъемы PC IN совместимы с DDC1/2B. Если подключаемый компьютер несовместим с DDC1/2B, необходимо будет внести некоторые дополнительные изменения в установки компьютера в процессе подключения.
4. Некоторые модели персональных компьютеров нельзя подключить к данному устройству.
5. Для подсоединения компьютеров с 15-контактным разъемом D-Sub, совместимым с DOS/V, адаптер не требуется.
6. Компьютер, показанный на иллюстрации выше, является абстрактным примером.
7. Дополнительное оборудование и кабели, представленные на рисунке, не входят в комплект поставки данного устройства.
8. Не устанавливайте частоту вертикальной и горизонтальной развертки для сигналов PC, выходящую за пределы указанного диапазона.

Распределение сигналов для 15-контактного соединителя D-sub



Схема расположения штыревых контактов у входного разъема PC

№ контакта	Название сигнала	№ контакта	Название сигнала	№ контакта	Название сигнала
①	R	⑥	GND (земля)	⑪	GND (земля)
②	G	⑦	GND (земля)	⑫	SDA
③	B	⑧	GND (земля)	⑬	HD/SYNC
④	GND (земля)	⑨	NC (не подключен)	⑭	VD
⑤	GND (земля)	⑩	GND (земля)	⑮	SCL

Как выполнить подключение к разъемам SERIAL

Разъем SERIAL используется, когда широкоформатный плазменный дисплей управляется компьютером.

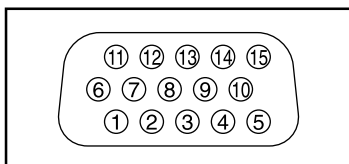
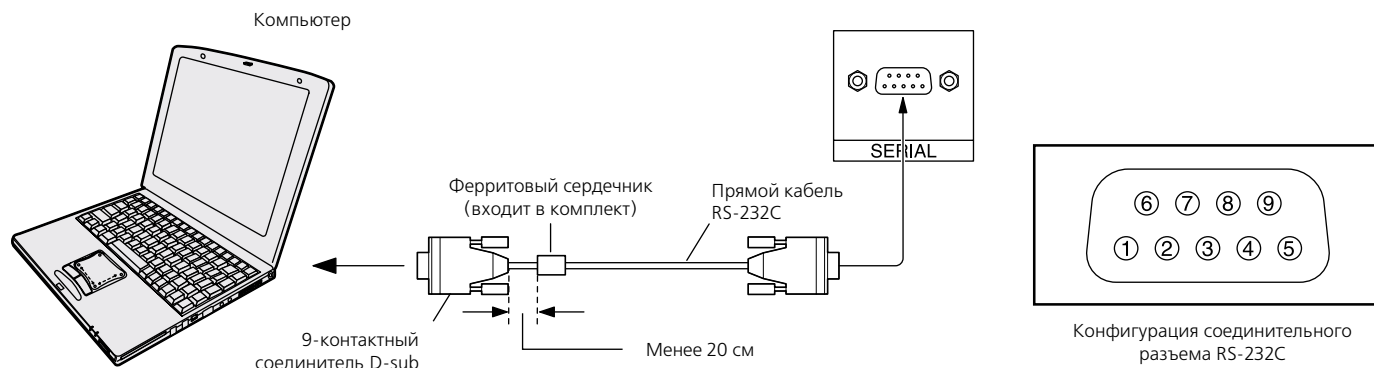

Примечания:

1. Используйте кабель RS-232C для подключения компьютера к широкоформатному плазменному дисплею.
2. Компьютер, показанный на иллюстрации, является абстрактным примером.
3. Дополнительные материалы и кабели, показанные на схеме, не входят в комплект поставки плазменного дисплея.

Разъем SERIAL имеет необходимую конфигурацию для подсоединения кабеля RS-232C, что позволяет управлять широкоформатным плазменным дисплеем с помощью компьютера, подключенного к этому разъему.

Для этого компьютеру потребуется программное обеспечение, позволяющее посылать и принимать управляющую информацию, которая отвечает перечисленным ниже требованиям. Для инсталляции программы используйте компьютерное приложение типа языка программирования. Более подробно об использовании приложения можно узнать из его комплектной документации.

Коммуникационные параметры

Уровень сигнала	Совместимый с RS-232C
Метод синхронизации	Асинхронный
Скорость передачи в бодах	9600 бод в секунду
Четность	Нет
Длина знака	8 бит
Стоповый разряд	1 бит
Управление потоком	—

Преобразующий кабель RS-232C	
9-штыревой соединитель D-sub	Особенности
②	R x D
③	T x D
⑤	GND
④ • ⑥	не используются
⑦	← короткозамкнутые
⑧	
① • ⑨	NC

Основной формат управляющей информации

Передача управляющей информации от компьютера происходит в следующем порядке: сигнал STX, затем команда, параметры и, наконец, сигнал ETX. Если параметры отсутствуют, соответствующий сигнал не передается.

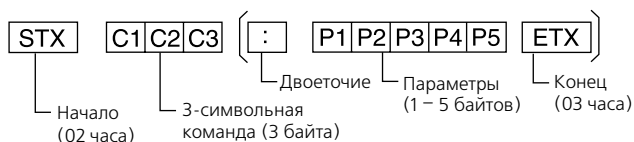

Примечание:

1. Если передаются множественные команды, дождитесь ответа устройства на первую команду, прежде чем посылать следующую.
2. Если Вы по ошибке послали неправильную команду, устройство в ответ на нее выведет на экран компьютера сообщение "ER401".

Команды

Команда	Параметр	Функция управления
PON	Нет	Включение питания
POF	Нет	Выключение питания
AVL	**	Настройка громкости 00 - 63
AMT	0	Функция Mute отключена
	1	Функция Mute включена
IIS	Нет	Выбор входного источника (тумблер)
	VID	Режим AV
	YP1	Режим Component/RGB (обрабатывается как сигналы Y/Pb/Pr или RGB в соответствии с установками данного устройства)
	RG1	Режим ПК
DAM	Нет	Выбор формата экрана (тумблер)
	NORM	Формат 4:3
	ZOOM	Приближение
	FULL	Формат 16:9
	JUST	Вывороченное изображение
	SELF	Режим Panasonic Auto

При выключенном питании дисплей реагирует только на команду PON.

ОСНОВНЫЕ ОРГАНЫ УПРАВЛЕНИЯ

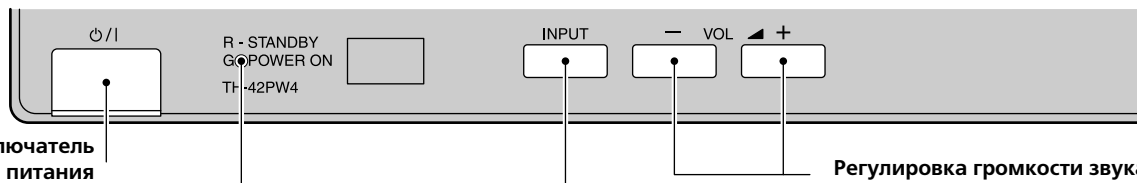

Основной переключатель питания

Индикатор питания

Индикатор питания показывает следующее:

- Питание отключено (OFF) – индикатор не горит (устройство будет продолжать потреблять небольшое количество энергии до тех пор, пока силовой кабель не будет отсоединен от сетевой розетки).
- Режим ожидания  – красный
- Питание включено (ON) – зеленый

Кнопка INPUT

Выбор режима (AV (S Video)/Component, RGB/PC)

Нажмите кнопку "INPUT", чтобы последовательно выбрать режимы входного сигнала AV (S-Video)/Component, RGB/PC (см. стр. 17).

Регулировка громкости звука

Нажмите кнопку Volume UP "+" или Down "-", чтобы соответственно увеличить или уменьшить громкость звука.

Кнопка режима ожидания (ON/OFF)

Широкоформатный плазменный дисплей должен быть сначала подсоединен к сетевой розетке, а затем включен кнопкой питания (см. стр. 16.).

Нажмите данную кнопку, чтобы включить устройство, находящееся в режиме ожидания. При повторном нажатии кнопки плазменный дисплей перейдет в режим ожидания.

Кнопка режима объемного звука SURROUND (см. стр. 25)

Кнопка INPUT

(Выбор входных сигналов в режимах AV (S Video)/Component, RGB/PC)

Нажмите для последовательного выбора входных сигналов AV (S Video)/Component, RGB/PC (см. стр. 17).

Кнопка STATUS

Нажмите эту кнопку, чтобы отобразить текущее состояние системы.

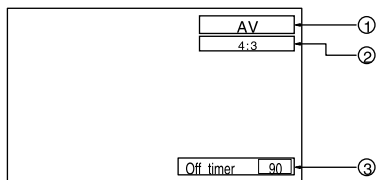

① **Режим AV (S Video)/Component, RGB/PC.**

② **Режим ASPECT** (см. стр. 20).

③ **Кнопка Off Timer**

индикатор Off Timer появляется только при установленном режиме автоматического отключения.

Кнопка включения/выключения функции заглушения звука (см. стр. 24)

Регулировка громкости звука

Нажмите кнопку Volume UP "+" или Down "-", чтобы соответственно увеличить или уменьшить громкость звука.

Кнопка N
(см. стр. 23, 24, 26, 27)

Кнопка PICTURE
(см. стр. 26)

Кнопка PICTURE POS./SIZE
(см. стр. 22)

Кнопка PC
Нажмите, чтобы выбрать компьютер в качестве входного источника.
Эта кнопка позволяет непосредственно перейти в режим "PC".

Кнопка OFF TIMER

Широкоформатный плазменный дисплей может быть запрограммирован на переход в режим ожидания по истечении заданного времени. При каждом нажатии кнопки установки меняются в следующем порядке: 30 минут, 60 минут, 90 минут и 0 минут (отмена режима автоматического отключения).

Кнопка R

Кнопка ACTION

Нажмите для подтверждения выбора.

Кнопки POSITION

Кнопка SET UP (см. стр. 18)

Кнопка SOUND (см. стр. 24)

Кнопка ASPECT

Нажмите, чтобы войти в меню установки формата изображения (см. стр. 20)

Когда до автоматического отключения остается 3 минуты, начинает мигать индикатор "Off timer 3". При прекращении подачи питания к устройству все установки таймера автоматического отключения стираются.

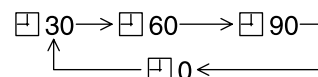

ВКЛЮЧЕНИЕ/ВЫКЛЮЧЕНИЕ ПИТАНИЯ И ВЫБОР ВХОДНОГО СИГНАЛА

Подключение силового кабеля

Подключение штекера силового кабеля к плазменному дисплею

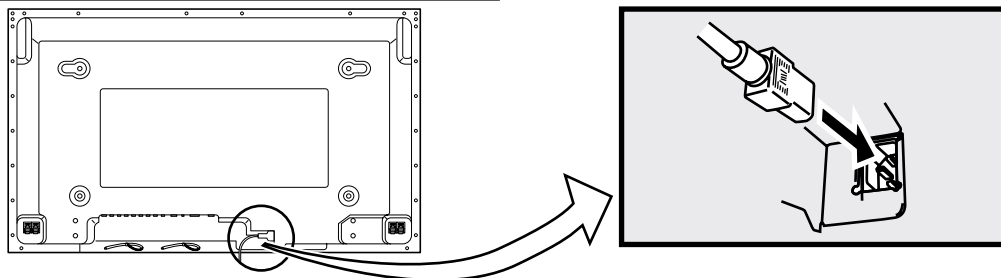

Включение/выключение питания

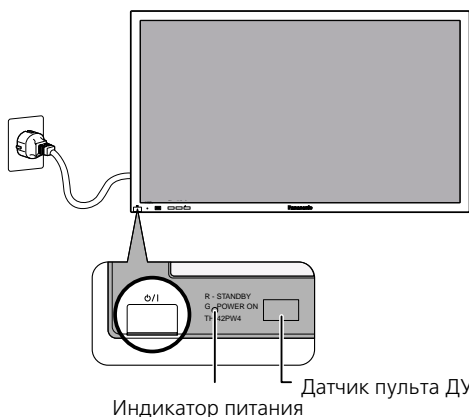

Подсоединение штекера к сетевой розетке

Примечание:

Штекеры силовых кабелей имеют разную конфигурацию в зависимости от страны, в которую поставляется устройство. Поэтому штекер, представленный на рисунке слева, может отличаться от штекера, которым оснащено Ваше устройство.

Нажмите кнопку питания POWER на основном устройстве, чтобы включить плазменный дисплей.

Цвет индикатора питания: зеленый

Пример: После включения плазменного дисплея на его экране на некоторое время высветится представленное ниже меню (установочные параметры приводятся здесь в качестве примера).

Если питание включается в первый раз, на экране отображается меню выбора языка.

Начиная со второго включения и далее выбор языка можно будет осуществить из установочного меню (см. стр. 17).

Выберите желаемый язык с помощью клавиш ▲ и ▼, а затем для сохранения установок нажмите кнопку Action (■).

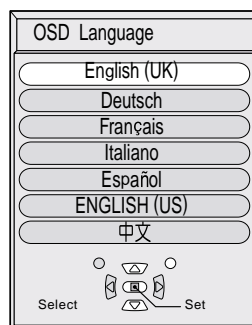

Начиная со второго включения на дисплее на короткое время будет отображаться следующий экран (установочные параметры приводятся здесь в качестве примера).

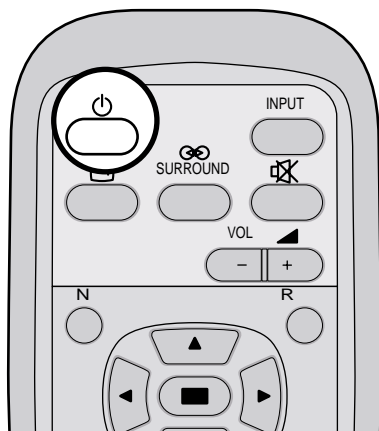
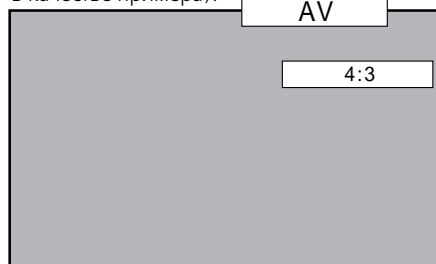

Нажмите кнопку  на пульте дистанционного управления, чтобы выключить широкоформатный плазменный дисплей.

Цвет индикатора питания: красный (режим ожидания)

Нажмите кнопку  на пульте дистанционного управления, чтобы включить плазменный дисплей.

Цвет индикатора питания: зеленый

Чтобы включить плазменный дисплей, отключенный кнопкой  из режима ожидания или работы, следует повторно нажать ту же кнопку.

Выбор входного сигнала

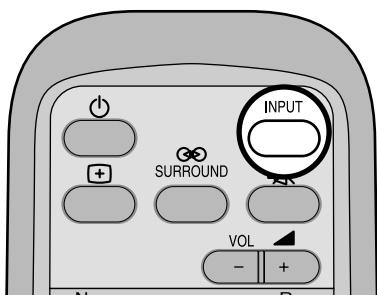
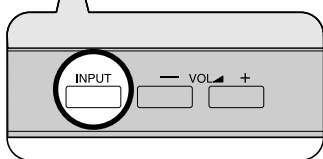
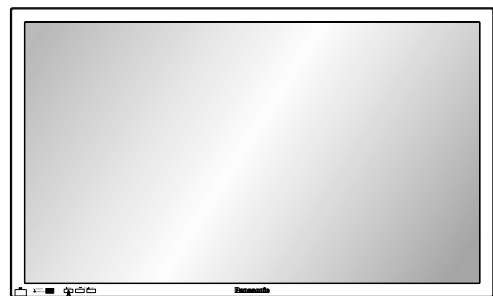

Нажмите кнопку INPUT, чтобы выбрать источник входного сигнала среди оборудования, подключенного к плазменному дисплею (например, видеомагнитофон).

Входные сигналы будут меняться в следующей последовательности:

Для входных сигналов Component (см. стр. 34):

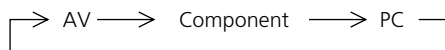

Для входных сигналов RGB (см. стр. 34):



Выбор языка экранного меню



Нажмите, чтобы вызвать меню Setup.

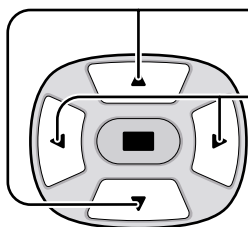
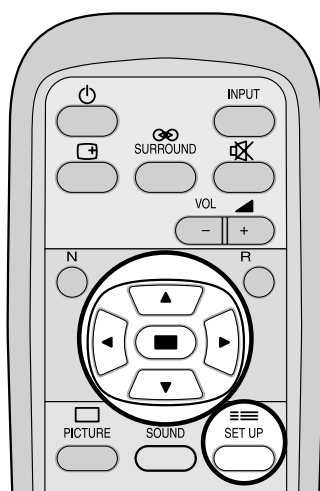

Нажмите, чтобы выбрать язык операционного дисплея.

Нажмите, чтобы выбрать желаемый язык.

Предлагаемые языки:

- English (UK)
- Deutsch
- Français
- Italiano
- Español
- ENGLISH (US)
- 中文 (китайский)

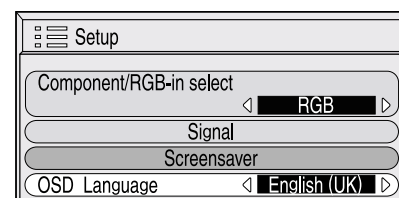

ВЫЗОВ ЭКРАННОГО МЕНЮ С ПУЛЬТА ДИСТАНЦИОННОГО УПРАВЛЕНИЯ

Вызов меню настройки изображения (см. стр. 26)

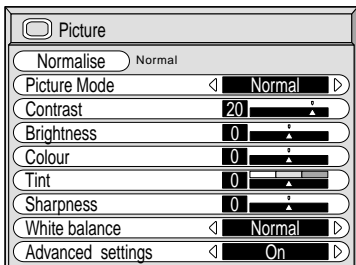

Расширенные настройки (см. стр. 26, 27)

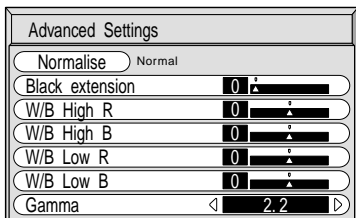

Вызов меню настройки звука (см. стр. 24)

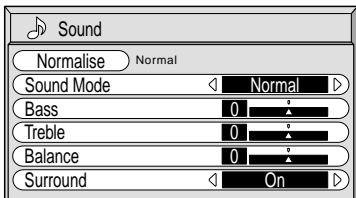

Вызов меню настройки положения/размера изображения (см. стр. 22)

В режимах входного сигнала "AV" и "Component".

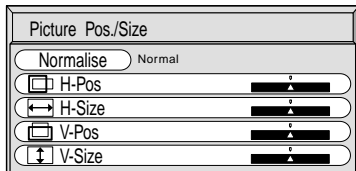

В режимах входного сигнала "RGB" и "PC".

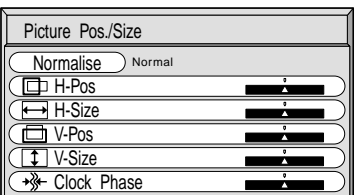

Нажмите для выбора каждой опции меню

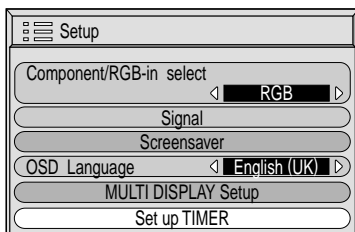
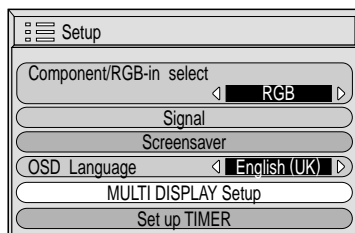
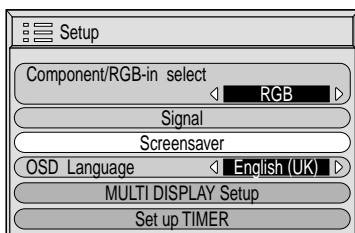
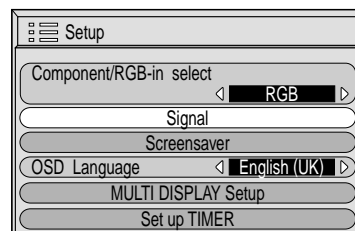
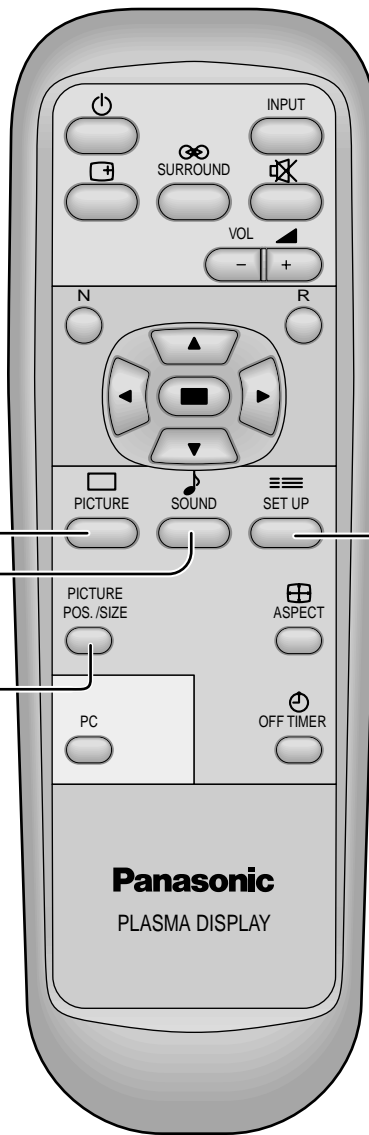
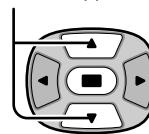

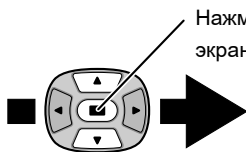

Нажмите, чтобы перейти к нужному экрану настройки сигнала .



Нажмите кнопку "R", чтобы вернуться в меню "Setup"

Переход к меню "Signal" для сигналов AV (см. стр. 35)

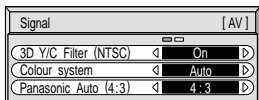

Переход к меню "Signal" для сигналов RGB (см. стр.36)

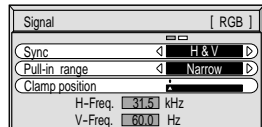

Переход к меню "Signal" для сигналов Component (см. стр. 36)

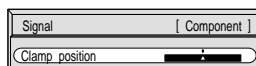

Переход к меню "Signal" для сигналов PC (см. стр. 36)

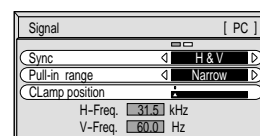

Примечание:

Каждый экран настройки сигнала отображается с учётом установочных параметров входного сигнала (см. стр. 17)

Установка хранителя экрана (см. стр. 32)

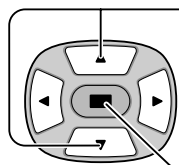
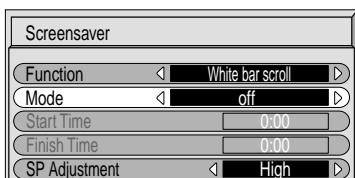

Нажмите для выбора меню настройки

Нажмите, чтобы перейти к нужному экрану настройки



Нажмите кнопку "R", чтобы вернуться в меню "Screensaver"

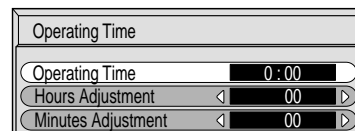
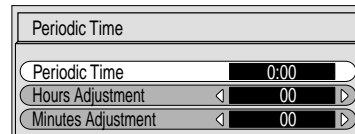
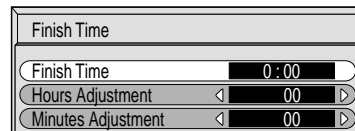
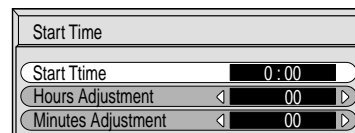

Установка Multidisplay (см. стр. 28)

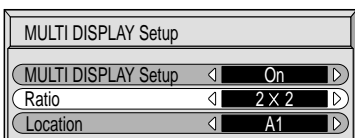

Установка выбора времени (см. стр. 30)

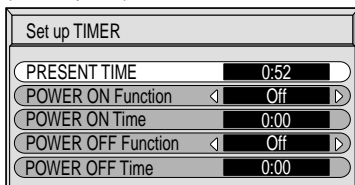

Нажмите для выбора меню настройки

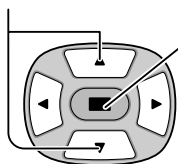

Нажмите, чтобы перейти к нужному экрану настройки



Нажмите кнопку "R", чтобы вернуться в меню "Setup"

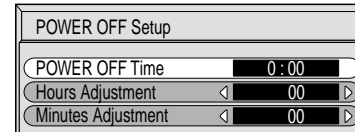
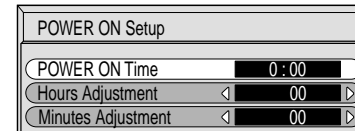
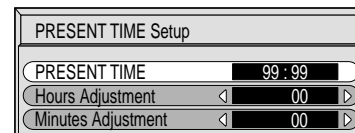

УПРАВЛЕНИЕ ФОРМАТОМ ИЗОБРАЖЕНИЯ

Плазменный дисплей позволит Вам получить максимальный размер изображения, включая широкоэкранное изображение "кинематографического формата".

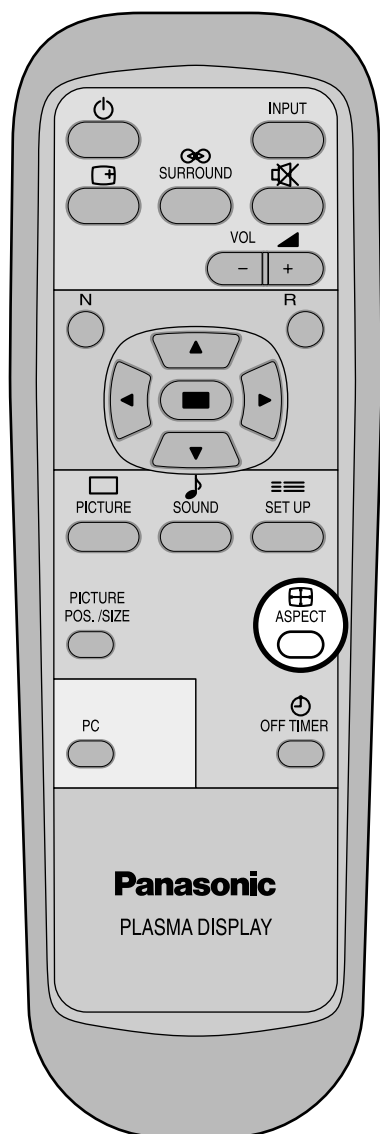

Кнопка ASPECT

Формат изображения меняется при каждом нажатии кнопки ASPECT.

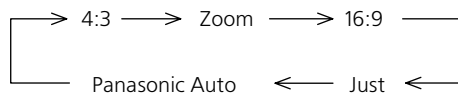

Примечания:

1. В режиме приема входных сигналов RGB и PC формат изображения переключается только между установками "4:3", "Zoom" и "16:9".
2. Если в режиме приема сигнала Component поступает сигнал 525p (480p), то формат изображения переключается только между установками "Zoom" и "16:9".
3. Если в режиме приема сигнала Component поступает сигнал 1125i (1080i), 750p (720p), то формат изображения устанавливается на "16:9", и дальнейшее переключение не выполняется.
4. При поступлении входного сигнала 525i (480i), 625p (575i) в режиме Component режим "Panasonic Auto" не выбирается.
5. Выбранный формат изображения запоминается для каждого входного разъема по отдельности (AV, Component, RGB, PC).

УПРАВЛЕНИЕ ФОРМАТОМ ИЗОБРАЖЕНИЯ

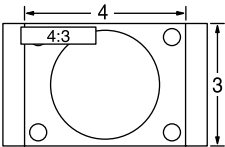
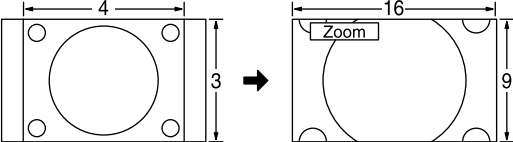
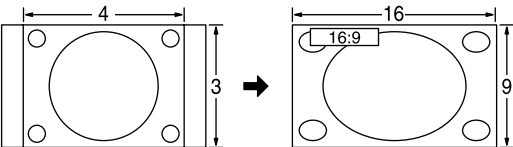
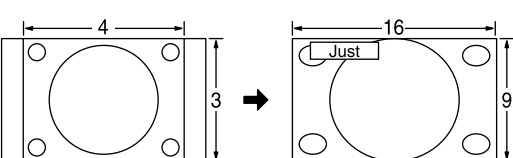
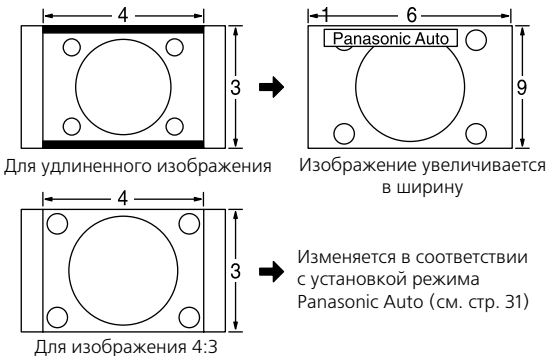
Режим	Изображение	Описание
4:3		Режим 4:3 показывает изображение 4:3 стандартного формата.
Zoom		Режим Zoom увеличивает центральную часть изображения.
16:9		Режим 16:9 показывает изображение максимального размера, немного вытянутое в длину.
Just		Режим Just показывает изображение 4:3 максимального размера, но с коррекцией формата в центре экрана, в результате чего удлинение изображения видно только по краям экрана. Размер картинки будет зависеть от параметров исходного сигнала.
Panasonic Auto	 <p>Для удлиненного изображения</p> <p>Изображение увеличивается в ширину</p> <p>Для изображения 4:3</p> <p>Изменяется в соответствии с установкой режима Panasonic Auto (см. стр. 31)</p>	<p>Размер дисплея автоматически увеличивается (в зависимости от источника изображения), что позволяет увидеть изображение в его максимальную величину.</p> <p>Примечание: Режим Panasonic Auto предназначен для автоматической коррекции формата изображения, позволяющей правильно воспроизводить программный материал, содержащий кадры форматов 16:9 и 4:3. Определенный программный материал формата 4:3, такой как информационные экраны фондового рынка, может время от времени вызывать неожиданное изменение размеров изображения. При просмотре таких программ рекомендуется устанавливать функцию ASPECT в режим 4:3.</p>

Примечания:

1. Не допускайте ситуации, когда изображение в формате 4:3 отображается на экране слишком долго, так как это может привести к возникновению постоянного остаточного изображения на экране Вашего плазменного дисплея.
2. Разъем S-Video данного устройства может распознавать специально закодированные сигналы, совместимые с широкоформатным монитором. При обнаружении устройством полномасштабных видеосигналов со специальным кодированием, поступивших на разъем S Video, формат изображения автоматически устанавливается в режим 16:9.

УПРАВЛЕНИЕ ПОЛОЖЕНИЕМ/РАЗМЕРОМ ИЗОБРАЖЕНИЯ (PICTURE POS./SIZE)

Настройка экрана

1  ASPECT — Нажмите для выбора экранного режима, подлежащего настройке.

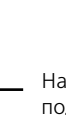
2  PICTURE POS./SIZE — Нажмите, чтобы вывести на экран дисплея меню Picture Pos./Size.

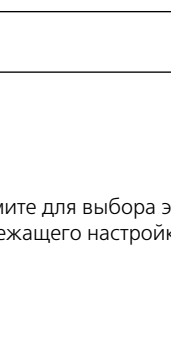
 — Нажмите для выбора параметров размера изображения и его положения по вертикали и горизонтали, а также фазы синхроимпульсов H-Pos/H-Size/V-Pos/V-Size/Clock Phase.

В режимах приема входных сигналов "AV" и "Component"

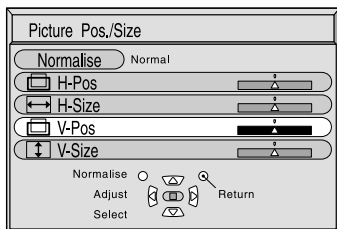

В режимах приема входных сигналов "RGB" и "PC"

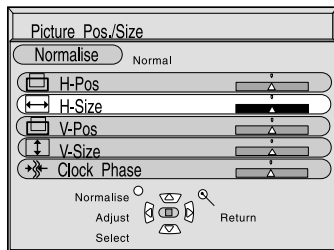

3  — Нажмите для регулировки параметров экрана/положения изображения.

 R — Нажмите, чтобы выйти из режима настройки.

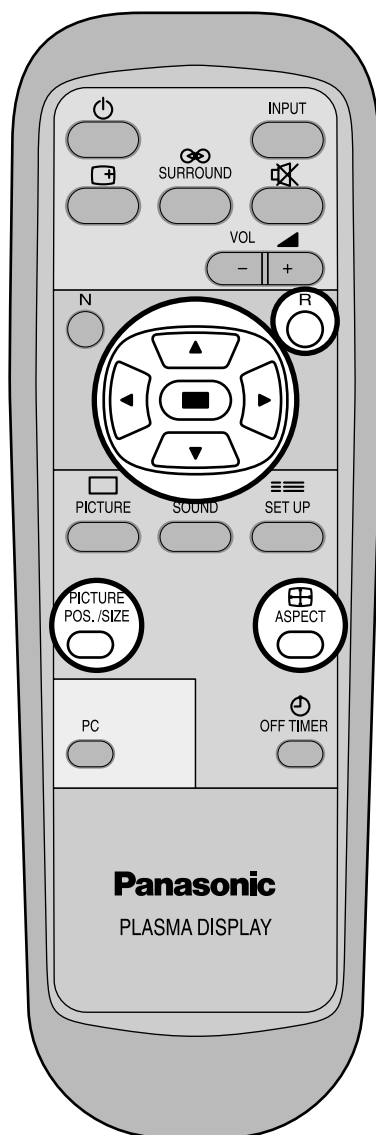

Примечания:

1. Подробные настройки запоминаются для каждого формата входного сигнала по отдельности. (Настройки компонентных сигналов запоминаются для сигналов 525i (480i), 625i (575i), 525p (480p), 1125i (1080i) и 750p (720p) каждая, а сигналы RGB/PC запоминаются для каждой частоты по отдельности.)
2. Если поступает сигнал "Cue" или "Rew" от проигрывателя DVD или видеомagneитофона, изображение сдвинется вверх или вниз. Это перемещение изображения не управляется функцией Picture Pos./Size.

УПРАВЛЕНИЕ ПОЛОЖЕНИЕМ/РАЗМЕРОМ ИЗОБРАЖЕНИЯ (PICTURE POS./SIZE)

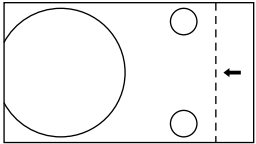
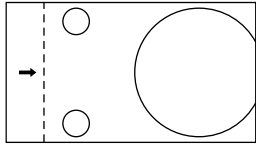
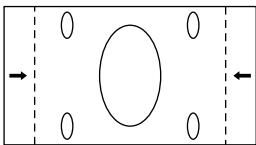
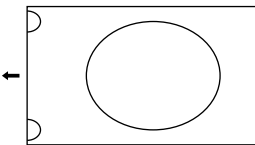
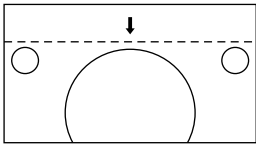
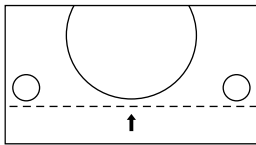
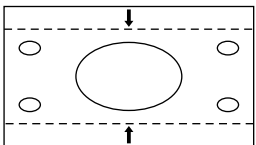
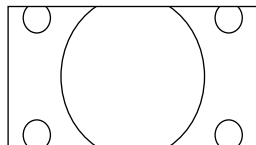
H-Pos	<p>При нажатии кнопки "◀"</p> 	<p>При нажатии кнопки "▶"</p> 
H-Size	<p>При нажатии кнопки "◀"</p> 	<p>При нажатии кнопки "▶"</p> 
V-Pos	<p>При нажатии кнопки "◀"</p> 	<p>При нажатии кнопки "▶"</p> 
V-Size	<p>При нажатии кнопки "◀"</p> 	<p>При нажатии кнопки "▶"</p> 
<p>Clock Phase Режим входных сигналов RGB/PC</p>	<p>Мерцание и искажение изображения можно устранить, отрегулировав его с помощью кнопок "◀" и "▶".</p>	

Полезная подсказка (/ Нормализация)

Если во время работы режима Picture Pos./Size нажать на пульте дистанционного управления кнопку N, или если нажать кнопку  (Action) после активации функции Normalize, то все отрегулированные параметры вернуться к заводским установкам.

НАСТРОЙКА ЗВУКА

1 Нажмите , чтобы вызвать меню настройки звука Sound.

2 Выберите параметр для настройки.

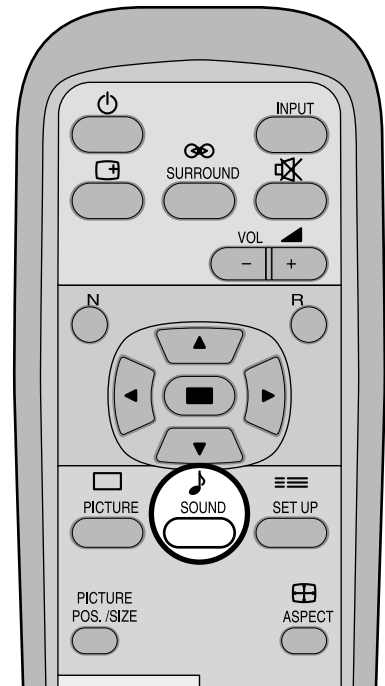
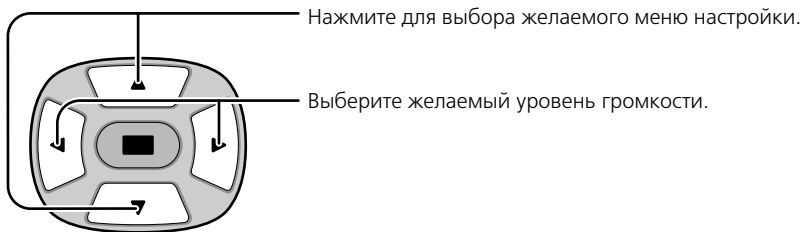

Bass
Регулирует звучание низких частот

Treble
Регулирует звучание высоких частот

Balance
Регулирует уровень громкости левого и правого каналов

Surround (см. следующую страницу)
Две установки: On и Off

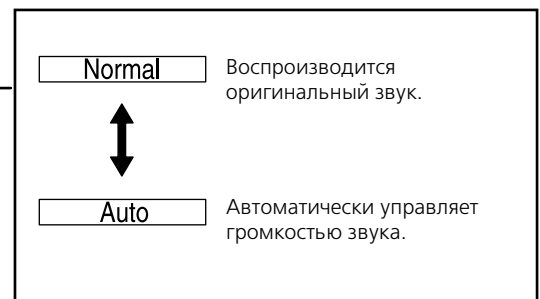
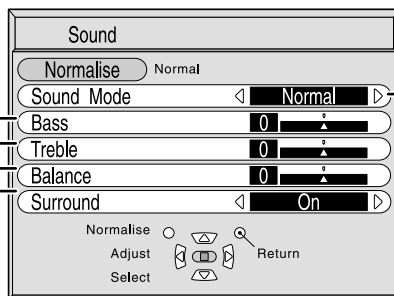

• Для завершения настройки

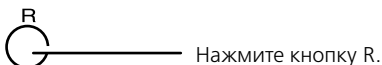

Примечание:

Чтобы непосредственно включить или выключить эффект объемного звука, нажмите кнопку Surround (см. следующую страницу).

Полезная подсказка (/ **Нормализация**)

Если во время отображения на дисплее меню "Sound" нажать на пульте дистанционного управления кнопку N, или если нажать кнопку  (Action) после активации функции Normalize, то все отрегулированные параметры вернутся к заводским установкам.

Заглушение звука (MUTE)

Эта функция очень удобна, если Вам необходимо ответить на телефонный звонок или принять неожиданных гостей.



Нажмите эту кнопку, чтобы заглушить звук.

Чтобы восстановить звук, нажмите эту кнопку еще раз. Звук также восстанавливается после повторного включения питания или изменения уровня громкости.

КНОПКА SURROUND

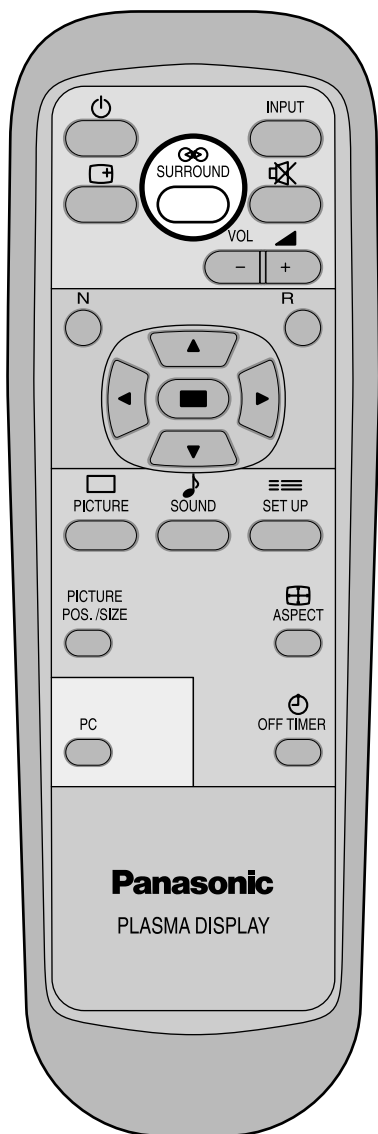

Кнопка SURROUND

Преимущества объемного звука огромны. Теперь Вы можете полностью окунуться в высококачественный звук, как если бы Вы находились в концертном зале или в современном кинотеатре.

Функция объемного звука попеременно включается и выключается при каждом нажатии кнопки SURROUND.

ON \longleftrightarrow OFF

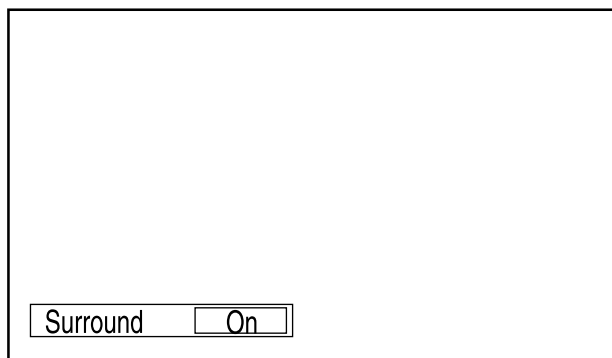

Примечание:

Установки объемного звука запоминаются по отдельности для каждого режима (Auto, Normal).

НАСТРОЙКА ИЗОБРАЖЕНИЯ

1



Нажмите эту кнопку, чтобы вызвать меню настройки изображения

2

Выберите параметр для настройки

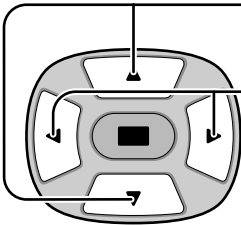

Нажмите для выбора меню настройки

Выберите желаемый уровень настройки, опираясь на изображение позади меню

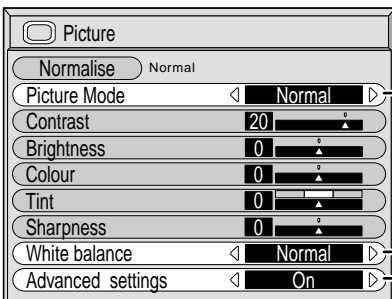
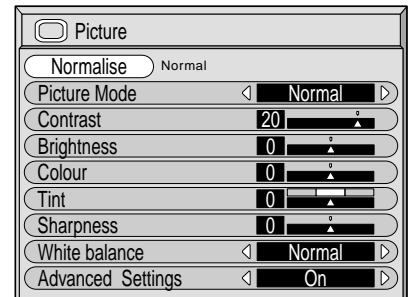

Нажмите на левую ◀ или правую ▶ кнопку для выбора "ON". Нажмите кнопку ▼ для входа в режим Advanced Settings.
Режим **Advanced Settings ON** позволяет получить изображение на профессиональном уровне (см. след. страницу)

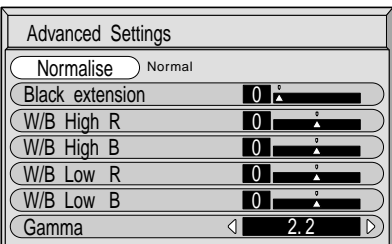

Режим **Advanced Settings Off** : изображение в соответствии с установками , сделанными в меню Picture .

Нажмите на левую ◀ или правую ▶ кнопку для переключения режимов

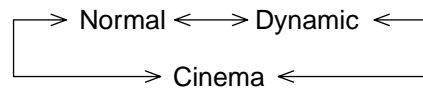

Normal

Для просмотра в стандартных условиях (при вечернем освещении). Данное меню позволяет выбрать нормальные уровни яркости и контрастности изображения

Dynamic

Для просмотра в условиях более яркого освещения. Это меню выбирает более высокие уровни яркости и контрастности по сравнению с нормальными.

Cinema

Оптимальный режим для просмотра фильмов.

- Может быть выбран для воспроизведения сигналов AV/Component.

Примечание:

Если Вы захотите изменить параметры и цвет изображения на другие в рамках выбранного меню Picture, выполните необходимые регулировки при помощи команды "Picture" (см. след. страницу)

Нажмите на левую ◀ или правую ▶ кнопку для переключения режимов

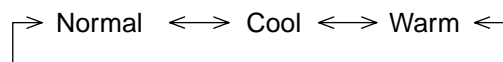

Полезная подсказка (N / Normalise Нормализация)

Если во время отображения на дисплее меню "Picture" нажать на пульте дистанционного управления кнопку N, или нажать кнопку (Action) после активации функции Normalise, то все отрегулированные параметры вернутся к заводским установкам

НАСТРОЙКА ИЗОБРАЖЕНИЯ

Параметр	Эффект	Назначение
Contrast	 Меньше Больше	Выбирает яркость и насыщенность изображения в соответствии с освещённостью в комнате
Brightness	 Темнее Ярче	Служит для улучшения видимости тёмных предметов таких как тёмных волос, и ночных сцен
Colour	 Меньше Больше	Позволяет выбрать более светлый или тёмный оттенок цвета
Tint (NTSC only)	 Красноватый Зеленоватый	Позволяет отрегулировать оттенок телесного цвета (только NTSC)
Sharpness	 Меньше Больше	Регулирует резкость изображения

Notes:

- (1) Установки "Colour", "Tint" и "Sharpness" не могут быть отрегулированы в режимах приёма входных сигналов "RGB" и "PC"
- (2) Вы можете изменить уровень каждой функции (Contrast, Brightness, Colour, Tint, Sharpness) для каждого раздела меню Picture .
- (3) Подробные настройки режимов Normal, Dynamic и Cinema запоминаются по отдельности для каждого входного режима (AV, Component, RGB)
- (4) Установка "Tint" может быть отрегулирована только для сигналов в формате NTSC

Примечание:

При увеличении контрастности светлого изображения и уменьшении контрастности тёмного изображения изменения практически незаметны

Advanced Settings (РАСШИРЕННЫЕ НАСТРОЙКИ)

Параметр	Эффект	Уточнения
Black extension	 Меньше Больше	Позволяет отрегулировать тени при наклоне
W/B High R	 Меньше Больше	Позволяет отрегулировать баланс белого на светло - красном
W/B High B	 Меньше Больше	Позволяет отрегулировать баланс белого на светло - синем
W/B Low R	 Меньше Больше	Позволяет отрегулировать баланс белого на тёмно - красном
W/B Low B	 Меньше Больше	Позволяет отрегулировать баланс белого на тёмно - синем
Gamma	 Вниз Вверх	2.0 ↔ 2.2 ↔ 2.5

Примечание:

- (1) Выполните установку "W/B" следующим образом
 - Установите баланс белого ярких секций, используя установки "W/B High R" и "W/B High B"
 - Установите баланс белого тёмных секций, используя установки "W/B Low R" и "W/B Low B"
 - Повторить шаги **A** и **B**
 Шаги **A** и **B** влияют и на другие установки . Поэтому повторите каждый шаг по очереди для регулировки :
- (2) Установленные значения запоминаются по отдельности для каждого режима (AV, Component, RGB и PC)
- (3) Установленная область значений должна быть использована как рекомендация для регулировки



Полезная подсказка



Normalise

Нормализация

Если во время отображения на дисплее меню "Advanced settings" нажать на пульте дистанционного управления кнопку N, или если нажать кнопку (Access) после активации функции Normalize, то все отрегулированные параметры вернуться к заводским установкам

НАСТРОЙКА ФУНКЦИИ MULTI DISPLY

- 1 Выстраивая экраны в группы по 4 или 9, как показано ниже, увеличенная картинка может отображаться на всех экранах .
- 2 В этом режиме для каждого экрана должен быть установлен его номер для определения его местоположения

group of 4 (2x2)



group of 9 (3x3)



КАК УСТАНОВИТЬ ФУНКЦИЮ MULTI DISPLY

1



Нажмите кнопку SET UP для вызова меню установки .

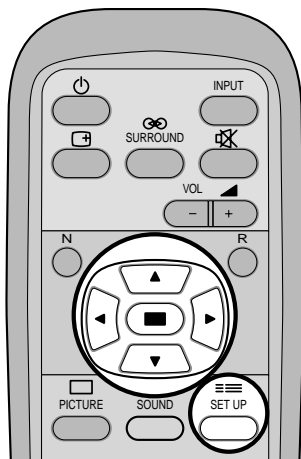

2

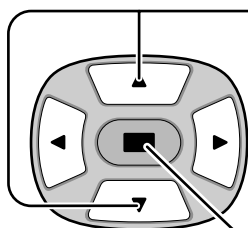

Нажмите, чтобы выбрать в меню опцию MULTI DISPLY

Нажмите, чтобы вывести на экран меню MULTI DISPLY

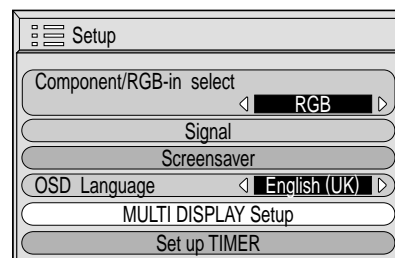

3

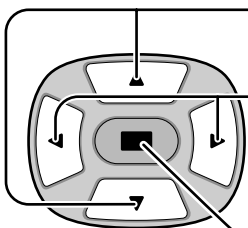

Нажмите, чтобы выбрать в меню опцию MULTI DISPLY

Нажмите для выбора "On" или "Off".

Нажмите, чтобы сохранить установку.

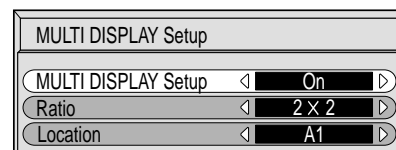

КАК УСТАНОВИТЬ НОМЕР МЕСТОПОЛОЖЕНИЯ ДЛЯ КАЖДОГО ЭКРАНА

4

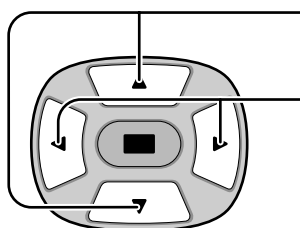

Нажмите, чтобы выбрать пункт Ratio (шаг 2)

Нажмите для выбора "2x2" или "3x3"

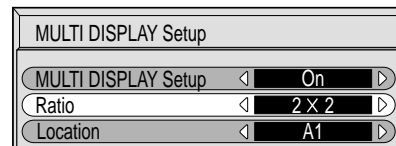

5

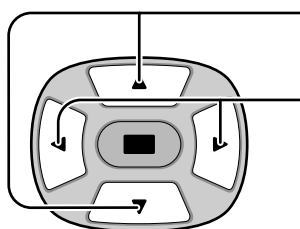

Нажмите, чтобы выбрать пункт Location

Нажмите, чтобы выбрать требуемый номер местоположения (A1-C3: как показано ниже)

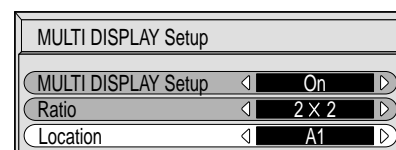

Номер местоположения экрана для каждой группировки

A1	A2
B1	B2

A1	A2	A3
B1	B2	B3
C1	C2	C3

6



Дважды нажмите, чтобы выйти из режима установки

Примечание:

- Для входных сигналов через PC или RGB нормальное увеличение multi-display возможно только для VGA разрешения
- Функция multi -disply не работает с подключением Component.

НАСТРОЙКА ФУНКЦИИ TIMER

Функция Timer может включать или выключать плазменный дисплей автоматически .

Перед установкой функции Timer проверьте, установлена ли функция часов. При необходимости установите реальное время. Затем установите время включения POWER ON и время выключения POWER OFF питания.

Отображение на экране меню установки функции TIMER.

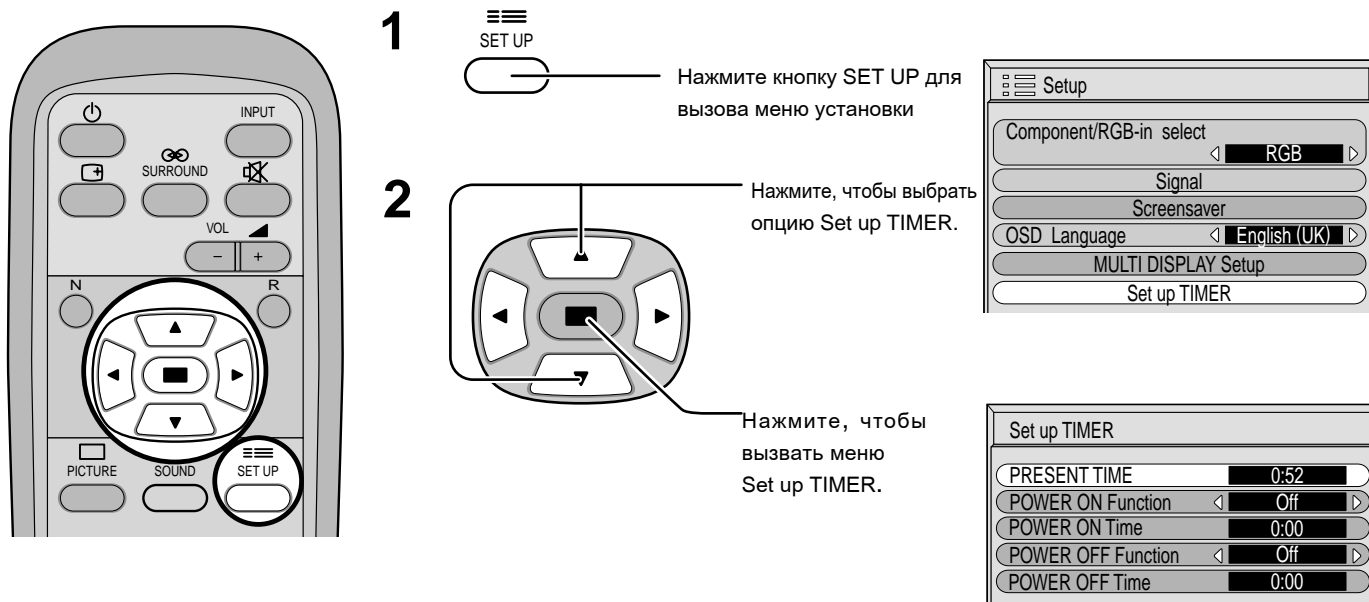

1 Нажмите кнопку SET UP для вызова меню установки

2 Нажмите, чтобы выбрать опцию Set up TIMER.

Нажмите, чтобы вызвать меню Set up TIMER.

Setup	
Component/RGB-in select	RGB
Signal	
Screensaver	
OSD Language	English (UK)
MULTI DISPLAY Setup	
Set up TIMER	

Set up TIMER	
PRESENT TIME	0:52
POWER ON Function	Off
POWER ON Time	0:00
POWER OFF Function	Off
POWER OFF Time	0:00

НАСТРОЙКА ФУНКЦИИ ЧАСОВ

Чтобы установить реальное время, следуйте инструкциям, приведённым ниже

1 Нажмите, чтобы выбрать опцию PRESENT TIME

Нажмите, чтобы вызвать меню настройки PRESENT TIME.

PRESENT TIME Setup	
PRESENT TIME	99:99
Hours Adjustment	00
Minutes Adjustment	00

2 Нажмите для выбора установки ЧАСОВ и МИНУТ

Нажмите для установки ЧАСОВ и МИНУТ

- ▶ кнопка : вперёд
- ◀ кнопка : назад

Нажмите для сохранения выполненной установки

PRESENT TIME Setup	
PRESENT TIME	0:52
Hours Adjustment	00
Minutes Adjustment	52

НАСТРОЙКА ТАЙМЕРА

1

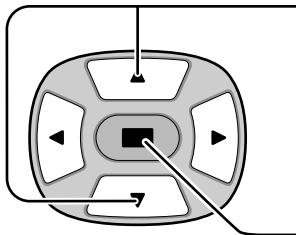

Нажмите, чтобы выбрать опции включения POWER ON и выключения POWER OFF питания

Set up TIMER	
PRESENT TIME	0:52
POWER ON Function	Off
POWER ON Time	0:00
POWER OFF Function	Off
POWER OFF Time	0:00

Нажмите, чтобы вызвать меню настройки POWER ON и POWER OFF.

2

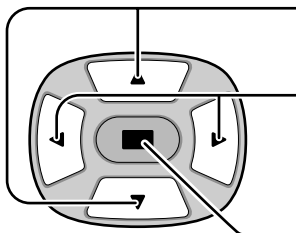

Нажмите для выбора установки ЧАСОВ и МИНУТ

Нажмите, чтобы установить время

POWER ON Setup	
POWER ON Time	0:52
Hours Adjustment	00
Minutes Adjustment	52

Нажмите для сохранения выполненной установки и для возврата в меню Set up TIMER

POWER OFF Setup	
POWER OFF Time	0:00
Hours Adjustment	00
Minutes Adjustment	00

3

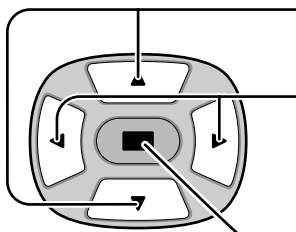

Нажмите, чтобы выбрать опции POWR ON Function/POWER OFF Function.

Нажмите, чтобы выбрать On.

Set up TIMER	
PRESENT TIME	0:52
POWER ON Function	On
POWER ON Time	0:00
POWER OFF Function	On
POWER OFF Time	0:00

Нажмите для сохранения выполненной установки.

4

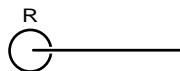

Дважды нажмите, чтобы выйти из режима установки.

Примечание :

Функция автоматического включения/выключения питания не может быть активизирована, пока не установлено реальное время (функция ЧАСОВ).

ХРАНИТЕЛЬ ЭКРАНА SCREENSAVER (предотвращает остаточное изображение)

Нельзя долго оставлять на экране неподвижное изображение, особенно в формате 4:3. Если Вам необходимо оставить дисплей включённым, воспользуйтесь режимом хранителя экрана Screensaver.

1  Нажмите кнопку SET UP для вызова меню установки.

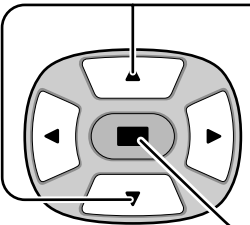
2  Нажмите, чтобы выбрать опцию Screensaver.
Нажмите, чтобы вызвать меню установки Screensaver.

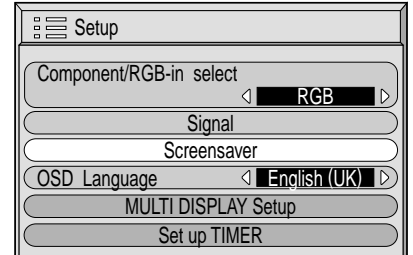

Функции Reversal/ Scroll

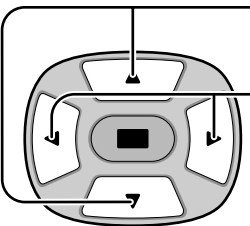
3  Нажмите, чтобы выбрать опцию Function.
Нажмите, чтобы выбрать желаемую функцию.
Image Reversal ↔ White bar scroll

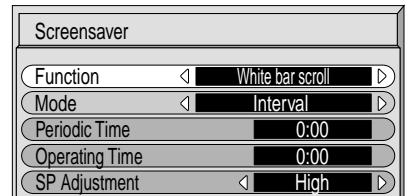
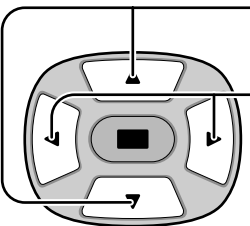



Image Reversal : на экран будет выводиться негативное изображение.
White bar scroll : белая полоса будет перемещаться по экрану слева направо.

Включение/выключение хранителя экрана

4  Нажмите, чтобы выбрать опцию Mode
Нажмите, чтобы выбрать нужный режим

- Off
- Interval : Действует когда активизированы опции Periodic Time и Operating Time и это время наступило
- Time Designation : Действует когда активизированы опции Start Time и Finish Time и это время наступило
- On : Действует когда кнопка  (Action) нажата.

Если выбрано On, то экранное меню исчезнет и функция хранителя экрана будет включена.
Для отключения хранителя экрана в режиме On, нажать кнопку 

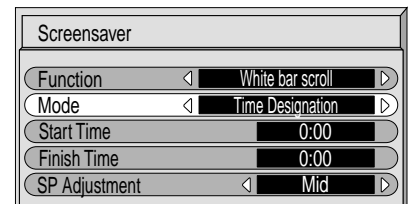

После выбора режимов Time Designation или Interval соответствующие меню установки будут доступны для выбора и установки значений времени

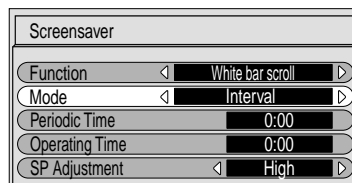
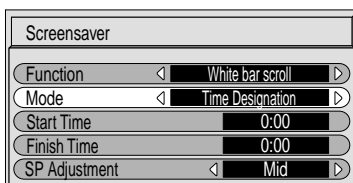

Настройка значений времени хранителя экрана

5

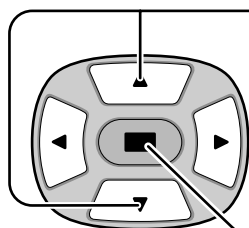

Нажмите, чтобы выбрать опции Start Time (включение) и Finish Time (выключение). (Когда выбран режим Time Designation).
Нажмите, чтобы выбрать опции Periodic Time (циклический) и Operating Time (рабочий). (Когда выбран режим Interval).

Нажмите, чтобы вызвать меню установки каждого значения времени.

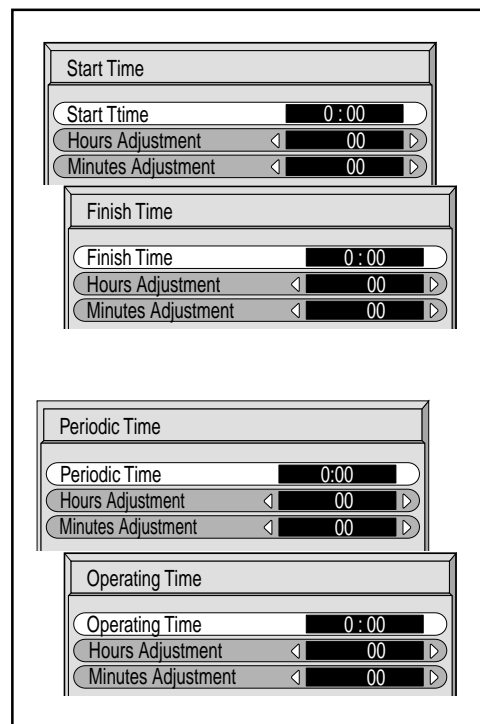
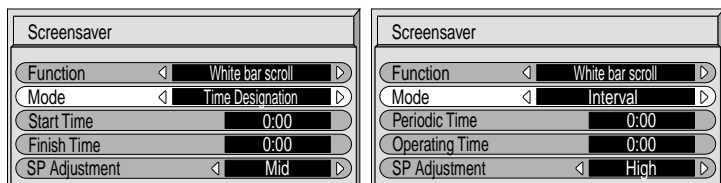

6

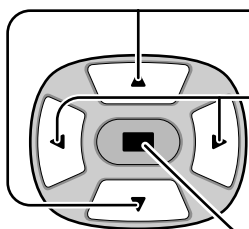

Нажмите для выбора установки ЧАСОВ и МИНУТ.

Нажмите, чтобы установить время.

▶ кнопка : вперёд

◀ кнопка : назад

Нажмите для сохранения выполненной установки.

Примечание: Функция включения/ выключения хранителя экрана не может быть активизирована, пока не установлено реальное время (функция ЧАСЫ)

НАСТРОЙКА БОКОВЫХ ОГРАНИЧИТЕЛЬНЫХ ПОЛОС

Продолжительный вывод на экран картинки в формате 4:3 недопустим, так как в этом случае по бокам поля индикации имеются ограничительные полосы, которые могут привести к возникновению остаточного изображения. Чтобы предотвратить появление остаточного изображения, нужно осветить боковые полосы.

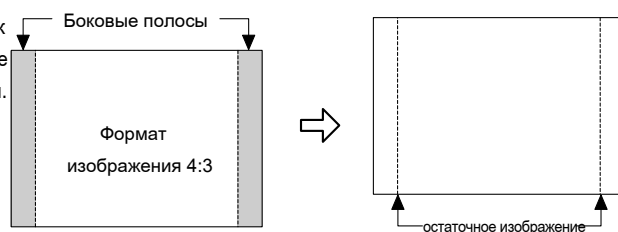

1

Чтобы вызвать меню Screensaver, обратитесь к разделу на предыдущей странице руководства пунктам 1 и 2.

2

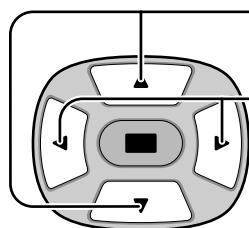

Нажмите, чтобы выбрать опцию SP Adjustment.

Нажмите, чтобы выбрать уровень Low, Mid, High (низкий, средний, высокий)

Off ↔ Low ↔ Mid ↔ High

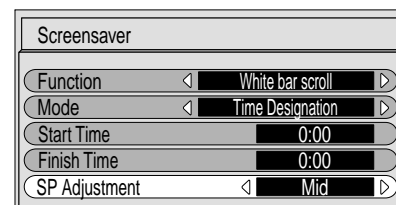

3



Нажмите, чтобы выйти из меню Screensaver.

Примечание:

- Если установить высокий уровень освещения боковых полос (High) на длительное время, это также может привести к возникновению остаточного изображения
- Боковые полосы могут мигать (переключаться с чёрных на белые и наоборот) в зависимости от изображения на экране. В этом случае выберите режим Cinema.

НАСТРОЙКА ВХОДНЫХ СИГНАЛОВ

Выбор входных сигналов Component/RGB

Выберите установку, соответствующую сигналам от источника, подсоединённому к входным разъёмам Component/RGB

Сигналы Y, Pb, Pr ⇒ "Component"

Сигналы R, G, B, HD, VD ⇒ "RGB"

1



Нажмите кнопку SET UP для вызова меню установки

2

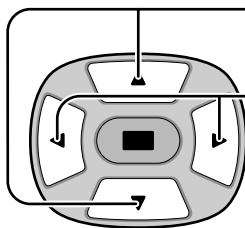

Нажмите, чтобы выбрать опцию Component/RGB-in

Нажмите, чтобы выбрать нужный режим

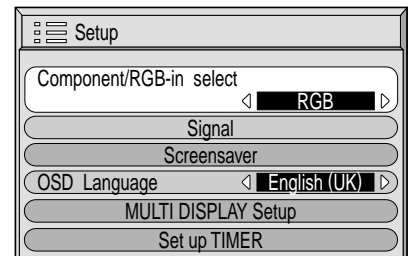

Component ↔ RGB



Нажмите, чтобы выйти из режима установки.

Фильтр 3D Y/C - для видеосигналов в формате NTSC

Выберите в меню "Setup" опцию 3D Y/C Filter (NTSC) в режиме приёма входного сигнала AV (На дисплее отображается меню [AV]).

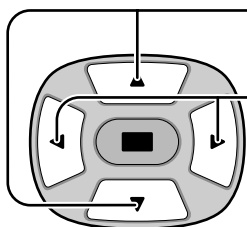

Нажмите, чтобы выбрать установку "3D Y/C Filter (NTSC)"

Нажмите, чтобы включить/ выключить данный режим.



Нажмите, чтобы выйти из режима настройки.

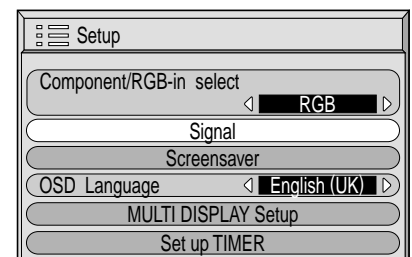

Нажмите (Action)

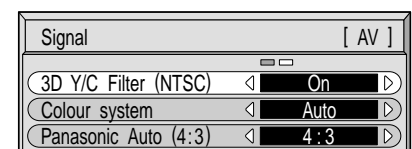

Примечание:

Когда эта установка активирована, она влияет только на входные сигналы NTSC

Режимы Color System / Panasonic Auto

Выберите опцию Signal в меню "Setup" в режиме приема входного сигнала AV (S Video).
(На дисплее отображается меню "Signal [AV]".)

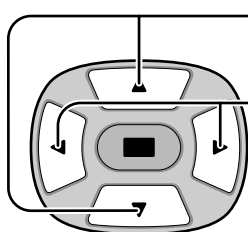

Нажмите, чтобы выбрать установку "Colour system" или "Panasonic Auto".

Нажмите, чтобы выбрать отдельные функции.

Если изображение становится неустойчивым

Если задан режим автоматического выбора системы цветности Auto, то изображение может стать неустойчивым при поступлении входных сигналов низкого уровня или содержащих помехи. В этом случае необходимо вручную установить систему цветности, соответствующую формату входного сигнала.

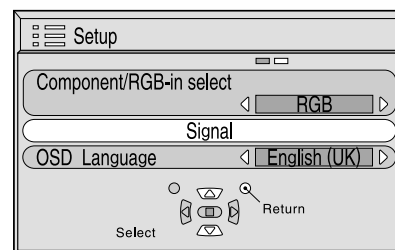

Нажмите кнопку (подтверждение установки).

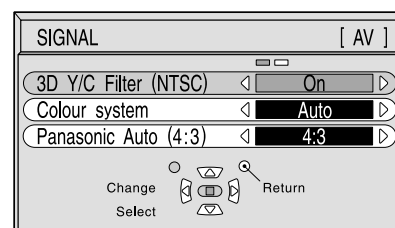

Режим	Функция
Color System	<p>Установите систему цветности, соответствующую входному сигналу. Если установлен режим "Auto", система цветности определяется автоматически.</p> <p style="text-align: center;"> </p>
Panasonic Auto (4:3)	<p>Выберите установку "4:3", если Вы хотите просматривать изображение 4:3 в исходном формате при установке режима Panasonic Auto. Если Вы хотите просматривать изображение 4:3 в выровненном формате "Just", выберите установку "Just".</p>

НАСТРОЙКА ВХОДНЫХ СИГНАЛОВ

Выберите опцию Signal в меню "Setup" в режиме приема входного сигнала RGB или PC.

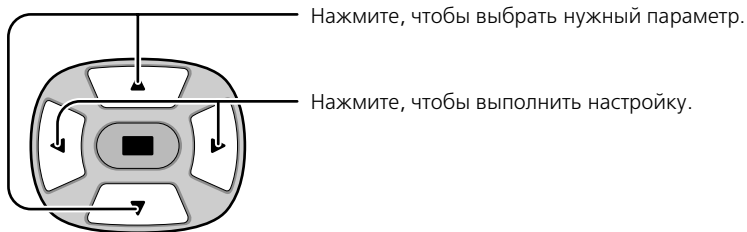

Описанные ниже операции выполняются одинаково для установок Signal [RGB] и Signal [PC].

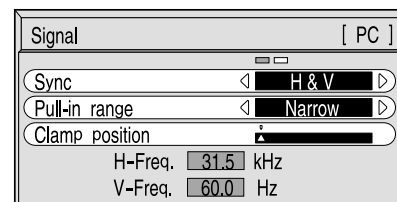
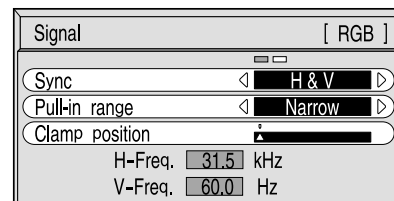
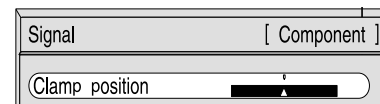

Синхронизация (SYNC)

Установка сигнала синхронизации RGB:

Проверьте, чтобы в качестве входного режима был выбран RGB (данная установка действительна только для входных сигналов RGB).

- H&V: Строчные и кадровые синхроимпульсы подаются через разъем HD/VD.
- On G: Синхроимпульс применяется в отношении сигнала Video G, который подается через разъем G.
- On VIDEO: Совместим с европейским соединителем SCART. Композитный входной видеосигнал, подающийся через разъем VIDEO, используется с раздельными синхроимпульсами.

Установка сигнала синхронизации PC:

Проверьте, чтобы в качестве входного режима был выбран PC (данная установка действительна только для входных сигналов PC).

- H&V: Строчные и кадровые синхроимпульсы подаются через разъем HD/VD.
- On G: Синхроимпульс применяется в отношении сигнала Video G, который подается через разъем G.

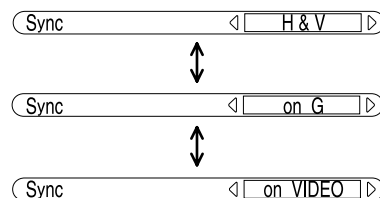

Полоса затягивания частоты

Устанавливает ширину диапазона затягивания для различных частот

(Эта установка является одинаковой для Signal [RGB] и Signal [PC].)

Положение фиксатора

Регулирует положение точки фиксации уровня сигнала

Перечисленные ниже операции управления являются неизменными для меню "Signal" в режимах входного сигнала Component, RGB и PC. Обычно эти настройки уже установлены на нужный уровень, и поэтому нет необходимости их изменять.

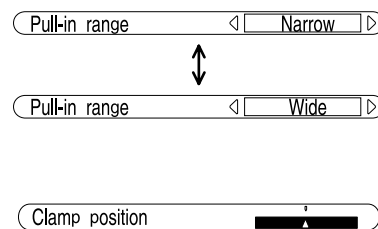

Частота горизонтальной (кГц) и вертикальной (Гц) развертки

Отображает строчную и кадровую частоту развертки

Данная индикация действует только для входных сигналов RGB и PC.









Диапазон отображения:

- Частота строк: 15,5 – 110 кГц
- Частота кадров: 48 – 120 Гц

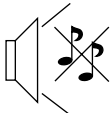
H-Freq. 31.5 kHz
V-Freq. 60.0 Hz

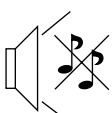
УСТРАНЕНИЕ НЕИСПРАВНОСТЕЙ

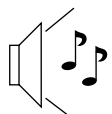
Перед обращением в сервисный центр просмотрите приведенную ниже таблицу. Возможно, она поможет Вам решить некоторые проблемы самостоятельно.

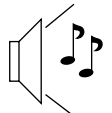
Неисправность		Возможная причина
Изображение	Звук	
 Помехи	 Шумы и помехи	Работа электроприборов Наводки от автомобилей/мотоциклов Помехи от флуоресцентной лампы
 Нормальное изображение	 Звук отсутствует	Проверьте громкость (Проверьте, не включена ли функция Mute на пульте ДУ.)
 Нет изображения	 Звук отсутствует	Проверьте подключение кабелей питания к сетевой розетке. Устройство не включено. Проверьте установку параметров контрастности, яркости и громкости. (Нажмите кнопку включения питания или кнопку режима ожидания на пульте ДУ.)
 Нет изображения	 Нормальный звук	Если входной видеосигнал не соответствует системе цветности, формату или частоте развертки, на дисплее появляется только индикация входного разъема.
 Отсутствие цвета	 Нормальный звук	Регуляторы настройки цветности установлены на минимум. Для настройки системы цветности см. раздел на стр.26, 27.

Плазменная панель

Неисправность	Возможная причина
Некоторые участки экрана не освещаются.	Хотя плазменная панель производится по самым современным прецизионным технологиям, иногда на экране могут отсутствовать небольшие элементы изображения, или могут появляться светящиеся точки. Это не является признаком неисправности дисплея.
 Появляются остаточные изображения.	Не допускайте, чтобы неподвижные телевизионные или компьютерные изображения оставались на экране в течение длительного времени, так как это может вызвать появление остаточного изображения. Примерами таких неподвижных изображений являются логотипы, видеоигры, компьютерная графика, телетекст и изображения в формате 4:3. Примечание: Возникновение постоянного остаточного изображения на плазменном дисплее в результате «отпечатывания» неподвижного изображения, длительно остававшегося на экране, не является неисправностью устройства и не покрывается гарантией производителя. Данное изделие не предназначено для продолжительного воспроизведения неподвижного изображения.
Устройство издает жужжащий звук	Дисплей оснащен вентилятором охлаждения для рассеяния тепла, генерируемого в процессе нормальной работы. Жужжание вызвано вращением вентилятора и не свидетельствует о неисправности устройства.

ТЕХНИЧЕСКИЕ ХАРАКТЕРИСТИКИ

TH-42PWD4		
Источник питания	220 – 240 В AC, 50/60 Гц	
Потребляемая мощность Нормальный режим работы Режим ожидания При выключенном питании	295 Вт 1,8 Вт 1,6 Вт	
Плазменная панель	Схема возбуждения по типу AC 42", формат экрана 16:9	
Диапазон контрастности	3000:1	
Яркостные характеристики	(только панель) 780 кд/м ² (в комплекте) 400 кд/м ²	
Размер экрана	920 мм (Ш) x 518 мм (В) x 1056 мм (диаг.) Количество элементов изображения 408, 960 (852 (Ш) x 480 (В)) [2556 x 480 точек]	
Условия эксплуатации	Температура: 0° – 40°C Влажность: 20% – 80%	
Совместимые сигналы Сигналы цветности Формат сканирования Сигналы PC	NTSC, PAL, PAL-60, SECAM, модифицированные сигналы NTSC 525i (480i), 625i (575i), 525p (480p), 625p (575p), 750p (720p), 1125/60i, 50i, 24p, 24SF (1080/60i 50i, 24p, 24SF) SMPTE 274M VGA дисплей VGA, SVGA, XGA, SXGA, UXGA (сжатые) Частота строчной развертки: 15,5 – 110 кГц Частота кадровой развертки: 48 – 120 кГц	
Соединительные разъемы		
AV	VIDEO IN (RCA) ; VIDEO OUT S VIDEO IN (4-контактный MINI-DIN) AUDIO IN (штырьковый разъем RCA x 2)	1.0 Vp-p (75 Ом) Y: 1 Vp-p (75 Ом), C: 0,286 Vp-p (75 Ом) 0.5 Vrms (высокое сопротивление)
COMPONENT/RGB	Y/G (BNG) PB/B (BNG) PR/R (BNG) HD (BNG) VD (BNG) AUDIO IN (штырьковый разъем RCA x 2)	1.0 Vp-p/композитный (75 Ом) 0.7 Vp-p/некомпозитный (75 Ом) 0.7 Vp (75 Ом) 0.7 Vp (75 Ом) 1.0 – 5.0 Vp-p (высокое сопротивление) 1.0 – 5.0 Vp-p (высокое сопротивление) 0.5 Vrms (высокое сопротивление)
PC	15-контактный разъем D-SUB с высокой плотностью сигнала AUDIO IN (разъем M3,5)	R, G, B/0,7 Vp-p (75 Ом) HD, VD/1.0-5.0 Vp-p (высокое сопротивление) 0.5 Vrms. (3-мм мини-разъем)
SERIAL	Внешний управляющий разъем (9-контактный D-SUB), совместим с RS-232C	
SPEAKERS (6 Ом)	16 Вт [8 Вт + 8 Вт] (10% КНИ) Только для TY-SP42PWD3W	
Аксессуары, входящие в комплект поставки Пульт дистанционного управления Батарейки Фиксирующие петли Ферритовый сердечник		EUR646525 2 x R6 TMME187 x 2 JOKF00000018 x 2

ТЕХНИЧЕСКИЕ ХАРАКТЕРИСТИКИ

	TH-42PWD4
Оptionные аксессуары	
Акустические системы	TY-SP42PWD3W
Настольная подставка	TY-ST42PT3-S
Подставка для настенного монтажа	TY-ST42PW1
Мобильная подставка	TY-ST42PF3
Кронштейн для настенного монтажа (вертик.)	TY-WK42PV1
Кронштейн для настенного монтажа (с изменяемым углом наклона)	TY-WK42PR1
Потолочное крепление	TY-CE42PS1
Чехол	TY-UPS200
Размеры (Ш x Г x В)	<p>1020 мм x 610 мм x 89 мм</p> <p>1020 мм</p> <p>610 мм</p> <p>89 мм</p>
Вес (масса)	<p>Примерно 29,5 кг НЕТТО (только основное устройство)</p> <p>Примерно 33,7 кг (с акустическими системами)</p>

Примечание:

1. Дизайн и технические характеристики устройства могут изменяться без предварительного уведомления. Вес и размеры указаны приблизительно.
2. Данное оборудование соответствует стандартам EMC, перечисленным ниже:
EN55022, EN61000-3-2, EN61000-3-3, EN61000-6-2

Памятка покупателю

Номер модели и серийный номер изделия указаны на его задней панели. Запишите серийный номер в помещенную ниже графу. Обязательно сохраните данное руководство по эксплуатации и чек, удостоверяющий покупку изделия. Это необходимо на случай потери или кражи изделия, а также для выполнения гарантийного ремонта.

Номер модели _____

Серийный номер _____

Matsushita Electric Industrial Co., Ltd.
Central P.O. Box 288, Osaka 530-8692, Japan