

Информация по обращению с отходами для стран, не входящих в Европейский Союз



Действие этого символа распространяется только на Европейский Союз.
Если Вы собираетесь выбросить данный продукт, узнайте в местных органах власти или у дилера, как следует поступать с отходами такого типа.

Panasonic[®]

**Инструкция по эксплуатации
Плазменный телевизор**

Модель No **TH-R37PV7
TH-R42PV7**

VIERA



Памятка покупателя

Номер модели и серийный номер этого изделия можно найти на задней панели. Вы должны записать этот серийный номер в отведенном для этого месте внизу и сохранить эту книгу вместе с квитанцией о покупке телевизора как постоянный документ о Вашей покупке, для облегчения поиска в случае кражи или потери и для гарантийного технического обслуживания.

Номер модели _____

Серийный номер _____

VIERA
Link



HDMI[™]
HIGH-DEFINITION MULTIMEDIA INTERFACE

Matsushita Electric Industrial Co., Ltd.

Web Site : <http://www.panasonic-europe.com>

© 2007 Matsushita Electric Industrial Co., Ltd. All Rights Reserved.

Русский

Перед эксплуатацией Вашего телевизора, пожалуйста, прочитайте эту инструкцию и сохраните ее для дальнейших справок.
Изображения, приведенные в этом руководстве, используются только для пояснительных целей.



TQB0E0386L

Превратите Вашу собственную гостиную в кинотеатр!

Наслаждайтесь изумительно высоким уровнем

мультимедийных средств

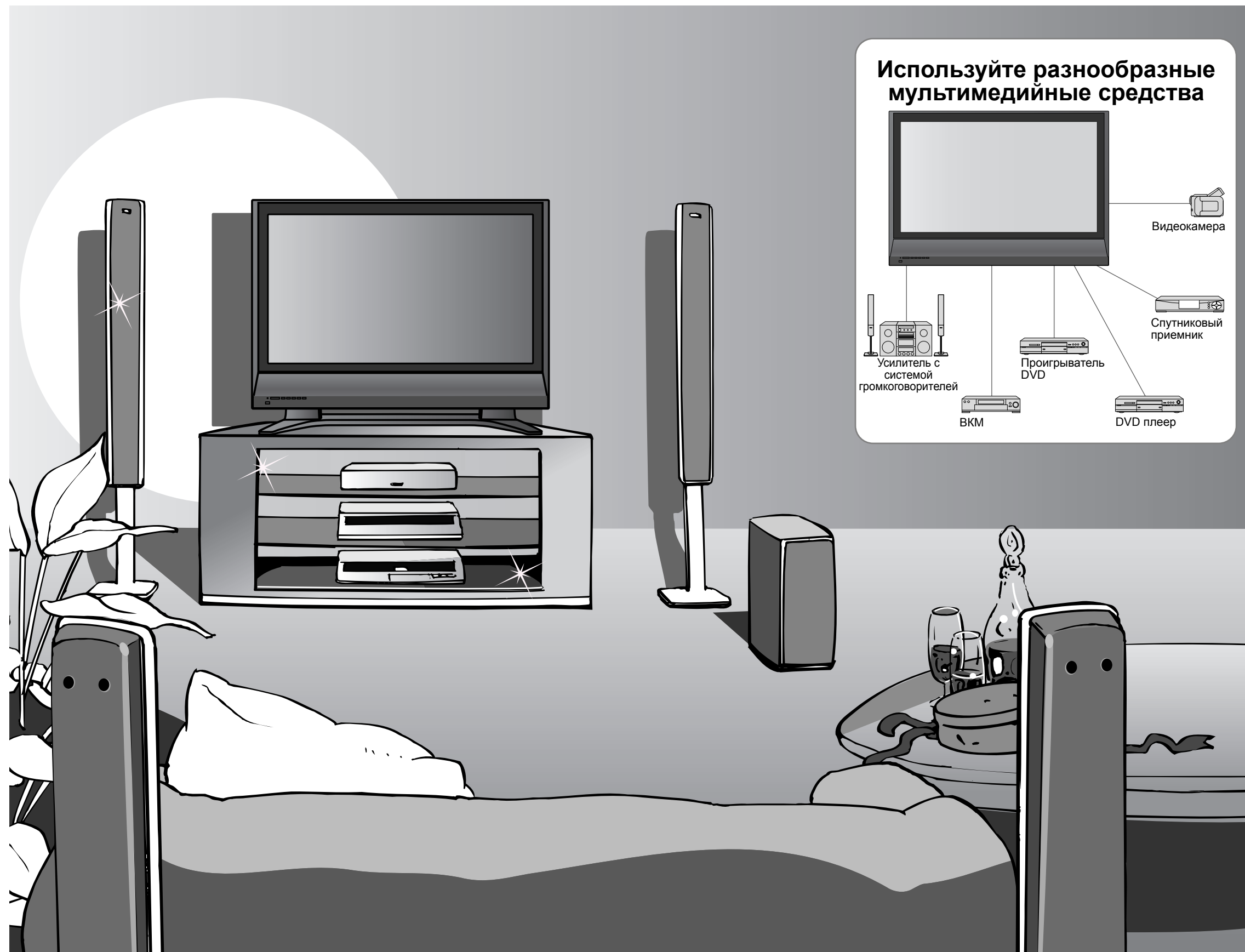

Используйте разнообразные мультимедийные средства

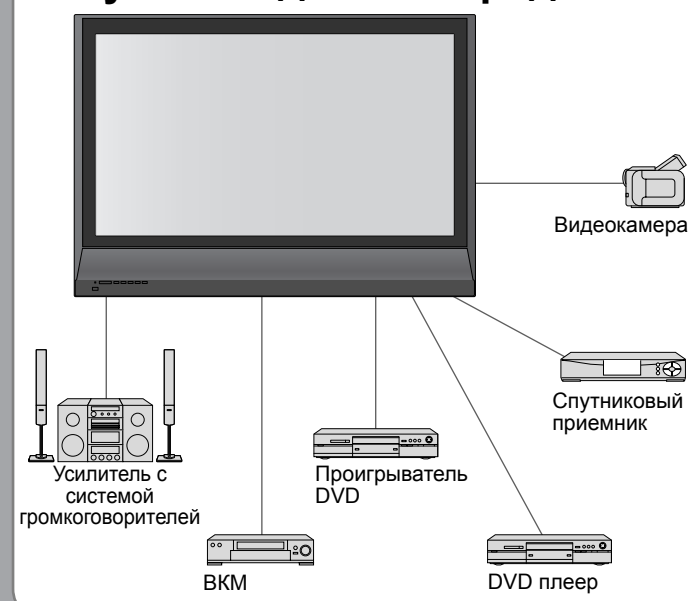

Содержание

Обязательно прочитайте

- Меры предосторожности 4
(Предупреждение / Предостережение)
- Примечания 5
- Уход 5

Руководство по быстрой подготовке к эксплуатации

- Принадлежности / Дополнительные принадлежности 6
- Прикрепление подставки 7
- Идентификация органов управления 9
- Основные подсоединения 10
- Автоматическая установка 12

Наслаждайтесь Вашим телевизором!

Основные функции

- Просмотр телевизора 14
- Просмотр видео и дисков DVD 16
- Просмотр телетекста 18

Дополнительные функции

- Как использовать функции меню 20
(изображение, качество звука и т.п.)
- Редактирование и установка каналов 24
- Контроль над аудиторией канала 26
- Восстановление установок 27
- Метки входа 28
- Функции Q-Link 30
- Функции HDMI 31
(Разъем HDMI / VIERA Link)
- Внешнее оборудование 34

Часто задаваемые вопросы и пр.

- Техническая информация 36
- Часто задаваемые вопросы 38
- Лицензии 39
- Технические характеристики 39

Руководство по быстрой подготовке к эксплуатации

Просмотр

Дополнительные функции

Часто задаваемые вопросы и пр.

Меры предосторожности

Предупреждение

Обращение со штепсельной вилкой и шнуром питания

- Полностью вставляйте штепсельную вилку в сетевую розетку. (Если штепсельная вилка вставлена неплотно, то может выделяться тепло и возникнуть пожар.)
- Обеспечьте лёгкий доступ к розетке для шнура питания.
- Обеспечьте надежное подсоединение штекера заземления штепсельной вилки, чтобы избежать поражения электрическим током.
 - Аппарат конструкции CLASS I должен быть подсоединен к сетевой розетке с защитным заземлением.
- Не трогайте штепсельную вилку мокрыми руками. (Это может вызвать поражение электрическим током.)
- Не используйте шнур питания, отличающийся от шнура, поставляемого с этим телевизором (это может привести к пожару или поражению электрическим током.)
- Не повреждайте шнур питания. (Поврежденный шнур питания может вызвать пожар или поражение электрическим током.)
 - Не перемещайте телевизор со шнуром питания, подсоединенным к сетевой розетке.
 - Не помещайте тяжелые предметы на шнур питания и не располагайте шнур питания около горячих предметов.
 - Не перекручивайте шнур питания, не сгибайте его сильно и не растягивайте.
 - Не тяните за шнур питания. Удерживайте за корпус штепсельной вилки при отсоединении шнура питания.
 - Не используйте поврежденный шнур питания или сетевую розетку.

Если Вы заметите какую-нибудь ненормальность, немедленно отсоедините штепсельную вилку!

Переменный ток 220-240 В
50 / 60 Гц

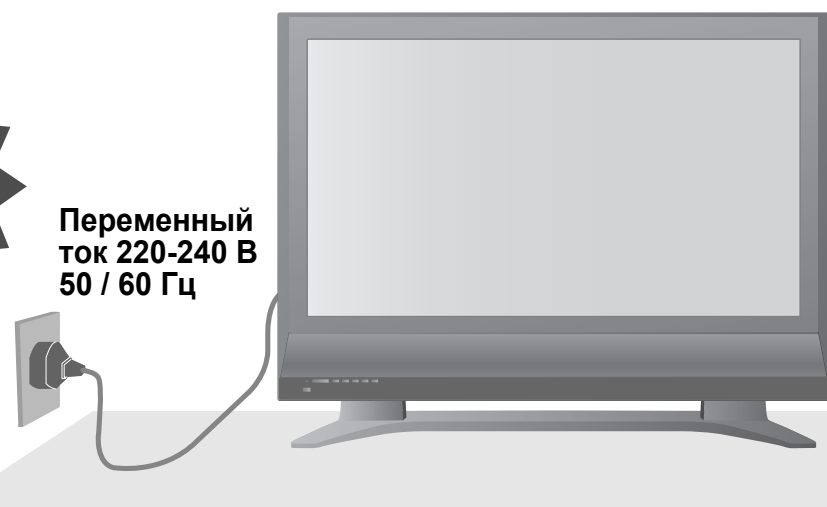

Не удаляйте крышки НИКОГДА не модифицируйте аппарат самостоятельно

(Детали под высоким напряжением могут вызвать серьезное поражение электрическим током.)

- Проверяйте, регулируйте или ремонтируйте аппарат у Вашего дилера Panasonic.

Держите жидкости подальше от телевизора

- Во избежание повреждений, которые могут привести к пожару или поражению электрическим током, не подвергайте этот аппарат воздействию брызг или капель.
- Не размещайте над телевизором емкости с водой (цветочные вазы, чашки, косметику и т.д.). (Это касается также полок над телевизором и т.п.)

Не подвергайте воздействию прямых солнечных лучей и других источников тепла

- Избегайте подвергать телевизор воздействию прямых солнечных лучей и других источников тепла. Чтобы предотвратить возникновение пожара, никогда не помещайте никакие типы свечей или открытое пламя сверху или около телевизора.

Не помещайте посторонние предметы внутрь аппарата

- Не позволяйте металлическим или легковоспламеняющимся предметам попадать внутрь аппарата через вентиляционные отверстия (это может привести к пожару или поражению электрическим током).

Не размещайте телевизор на наклонных или неустойчивых поверхностях

- Телевизор может упасть или опрокинуться.

Используйте только предназначенные подставки / установочное оборудование

- Использование непредназначенных подставок или других приспособлений может вызвать колебания аппарата, что может привести к травме. Обязательно обращайтесь к местному дилеру Panasonic для выполнения установки.
- Используйте дополнительные подставки / крепления (стр. 6).

Предостережение

- Во время чистки телевизора отсоедините штепсельную вилку (Чистка аппарата под напряжением может вызвать поражение электрическим током.)
- Если телевизор не будет использоваться в течение длительного времени, отсоедините штепсельную вилку
 - Этот телевизор все еще будет потреблять некоторое количество электроэнергии даже в выключенном состоянии до тех пор, пока штепсельная вилка подсоединена к действующей сетевой розетке.
- Транспортируйте только в вертикальном положении
 - Транспортировка телевизора с дисплейной панелью, обращенной вверх или вниз, может вызвать повреждение внутренней электрической цепи.
- Обеспечьте достаточное пространство вокруг аппарата для рассеивания тепла
Минимальное расстояние

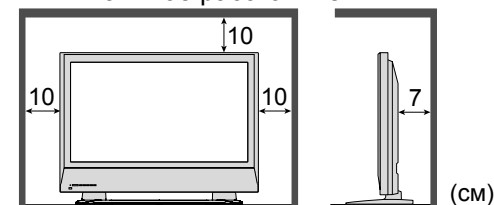

- Не блокируйте задние вентиляционные отверстия
 - Блокирование вентиляционных отверстий занавесками и т.п. может вызвать перегрев, пожар или поражение электрическим током.



Уход

Сначала отсоедините штепсельную вилку от сетевой розетки.

Дисплейная панель

Регулярный уход: Осторожно вытрите грязь с поверхности, используя мягкую ткань.

Сильное загрязнение: Осторожно вытрите грязь с поверхности, используя мягкую ткань, смоченную чистой водой или раствором, содержащим нейтральное моющее средство, разбавленное 100 частями воды. Затем равномерно вытрите поверхность, пока она не станет сухой, используя мягкую ткань.

Предостережение

- Поверхность дисплейной панели обработана специальным образом и может быть легко повреждена. Не скребите и не царапайте поверхность Вашими ногтями или другими твердыми предметами.
- Проявляйте осторожность, чтобы не подвергать поверхности воздействию репеллента, растворителя, разбавителя или других летучих веществ (это может испортить поверхность).

Корпус

Регулярный уход: Протирайте поверхность, используя мягкую сухую ткань.

Сильное загрязнение: Смочите мягкую ткань чистой водой или водой, содержащей небольшое количество нейтрального моющего средства. Затем отожмите ткань и протрите ей поверхность начисто. Наконец протрите поверхность начисто мягкой сухой тканью.

Предостережение

- Проявляйте осторожность, чтобы не подвергать поверхность телевизора воздействию моющих средств. (Жидкость внутри телевизора может привести к повреждению аппарата.)
- Проявляйте осторожность, чтобы не подвергать поверхности воздействию репеллента, растворителя, разбавителя или других летучих веществ (это может испортить поверхность, так как отойдет покрытие).
- Не позволяйте корпусу контактировать с резиной или поливинилхлоридом в течение длительного времени.

Штепсельная вилка

Регулярно протирайте штепсельную вилку сухой мягкой тканью. (Влага и пыль могут привести к пожару или поражению электрическим током.)

Примечания

Не отображайте неподвижное изображение в течение длительного времени

Это приводит к тому, что изображение остается на плазменном экране ("остаточное изображение"). Это не относится к неисправности и не покрывается гарантией.

Типичные неподвижные изображения

- Номер канала и другие логотипы
- Изображение, отображаемое в формате 4:3
- Видео игра



Чтобы избежать появления остаточного изображения, через несколько минут автоматически уменьшается контраст, если не подается сигнал или не выполняются операции. (стр. 38)

Функция автоматического режима ожидания

- Если в течение 30 минут не принимается никакого сигнала и не выполняется операций в режиме телевизора, телевизор автоматически перейдет в режим ожидания.

Держите аппарат подальше от следующего оборудования

- Электронное оборудование
В частности не размещайте видео оборудование около аппарата (электромагнитные помехи могут привести к искажению изображения / звука).
- Оборудование с инфракрасным сенсором
Этот телевизор также испускает инфракрасные лучи (это может нарушить работу другого оборудования).

Принадлежности / Дополнительные принадлежности

Стандартные принадлежности Проверьте, что у Вас имеются показанные принадлежности и предметы

- Пульт дистанционного управления
● EUR7651120
- Батарейки для пульта дистанционного управления (2)
● R6 (UM3)
- Инструкция по эксплуатации (2)
- Шнур питания

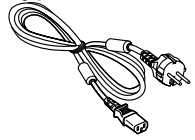
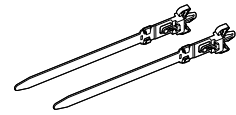
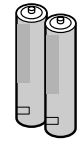

Инструкция по эксплуатации

Подставка (ST-42H2-WK)
● TBLX0024

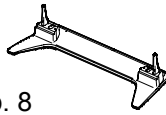

Для установки → стр. 7 и стр. 8

Дополнительные принадлежности

Настенный кронштейн (вертикальный)

● TY-WK42PV3W

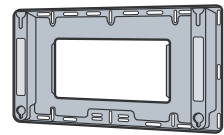

(наклонный)

● TY-WK42PR2W
● TY-WK42PR3W

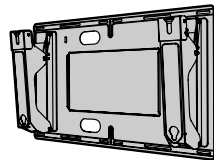

Предостережение

- Для обеспечения функционирования аппарата и безопасности обязательно обратитесь к Вашему дилеру или к квалифицированному специалисту по строительству, чтобы закрепить кронштейн для крепления на стену.
- Внимательно прочитайте инструкцию, поставленную с динамиками или подставкой, и обязательно выполните действия пунктов для предотвращения опрокидывания телевизора.
- Аккуратно переносите телевизор во время установки, так как удары или другие воздействия могут привести к повреждению изделия.

Установка батареек пульта дистанционного управления

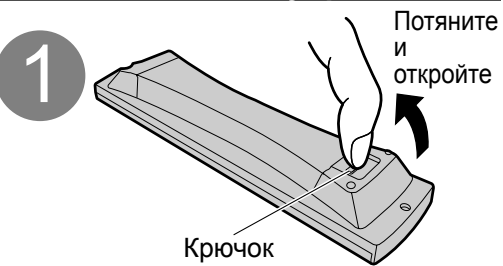

Обратите внимание на правильную полярность (+ или -).

Предостережение

- Неправильная установка может вызвать утечку электролита из батареек и коррозию, что может привести к повреждению пульта дистанционного управления.
- Не используйте вместе старые и новые батарейки.
- Не используйте вместе батарейки разных типов (например, щелочные и марганцевые батарейки).
- Не используйте перезаряжаемые (Ni-Cd) батарейки.
- Не сжигайте и не разрушайте батарейки.

Использование зажим

Задняя панель телевизора

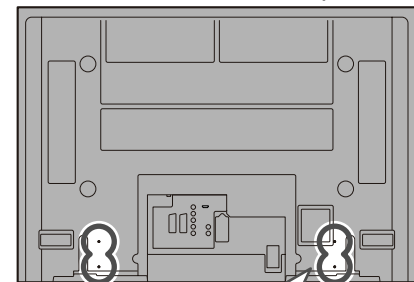

- Не связывайте вместе кабель RF и шнур питания (может привести к искажению изображения).
- Закрепите кабели с помощью зажимов, как это необходимо.
- При использовании дополнительных принадлежностей следуйте указаниям руководства по установке дополнительного оборудования, чтобы закрепить кабели.

1. Прикрепите фиксатор отверстие

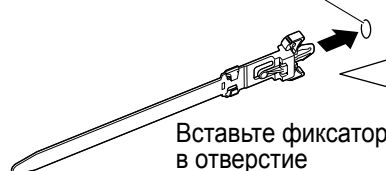

Чтобы удалить с телевизора:

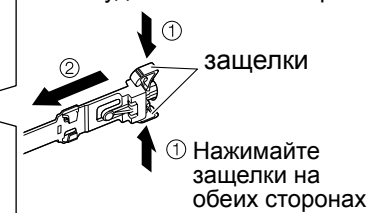

2. Закрепите кабели

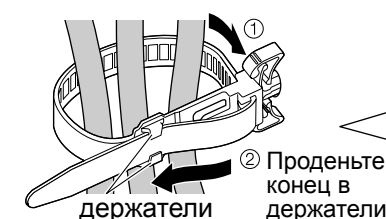

Чтобы ослабить:

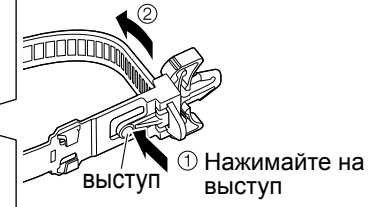

Прикрепление подставки

Предупреждение

Не разбирайте и не модифицируйте подставку.

- Иначе аппарат может упасть и повредиться, и это может привести к травме.

Предостережение

Не используйте никакие другие телевизоры или дисплеи.

- Иначе аппарат может упасть и повредиться, и это может привести к травме.

Не используйте подставку, если она искривлена или физически повреждена.

- Если Вы используете подставку, которая физически повреждена, то это может привести к травме.

Немедленно обратитесь к Вашему ближайшему дилеру Panasonic.

Во время установки убедитесь в том, что все винты надежно завинчены.

- Если во время установки уделяется недостаточное внимание тому, чтобы правильно закрутить винты, то подставка будет недостаточно прочной, чтобы выдержать телевизор, и он может упасть и повредиться, и это может привести к травме.

Используйте дополнительные кронштейны для предотвращения опрокидывания, чтобы закрепить телевизор.

- Если телевизор ударяют или дети забираются на подставку с установленным телевизором, то он может упасть, и это может привести к травме.

Чтобы установить и удалить телевизор, необходимо участие двух или более человек.

- Если нет двух или более человек, то телевизор можно уронить, и это может привести к травме.

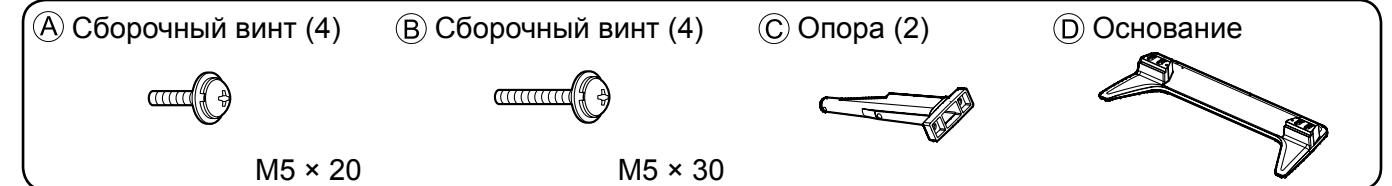

Сборка подставки

Установка опор

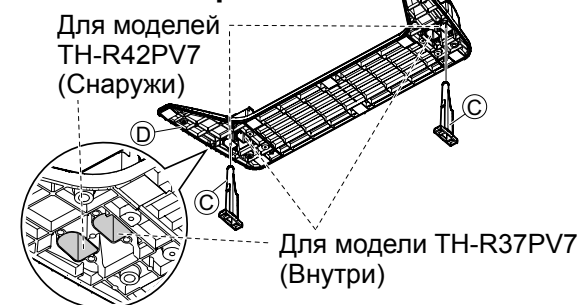

Вставьте опоры в левое и правое отверстия на нижней стороне основания так, чтобы они надежно зафиксировались, как показано на рисунке выше.

Крепление опор

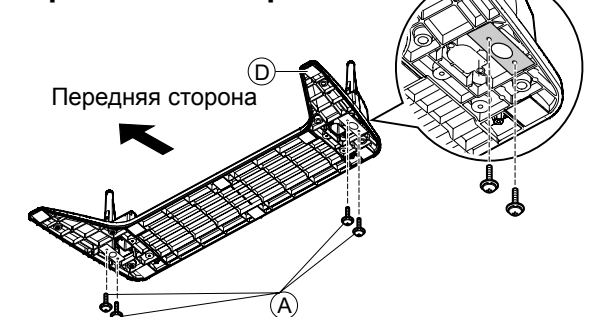

Используйте сборочные винты (A), чтобы надежно прикрепить опоры к нижней части основания.

- Прикладывание усилия к сборочным винтам в неправильном направлении приведет к повреждению резьбы.

Закрепление блока телевизора

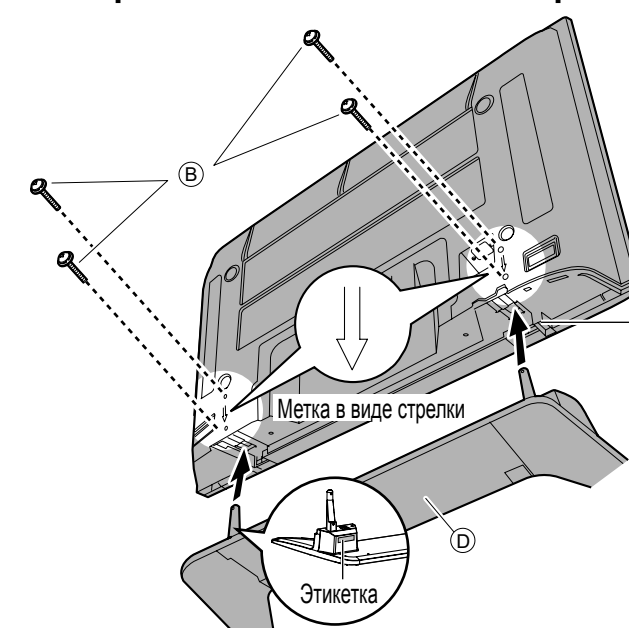

Выполняйте работу на горизонтальной и ровной поверхности. Используйте сборочные винты (B), чтобы надежно закрепить.

Прикрепление подставки

Телевизор должен быть прикреплен как к основанию, так и к стене.

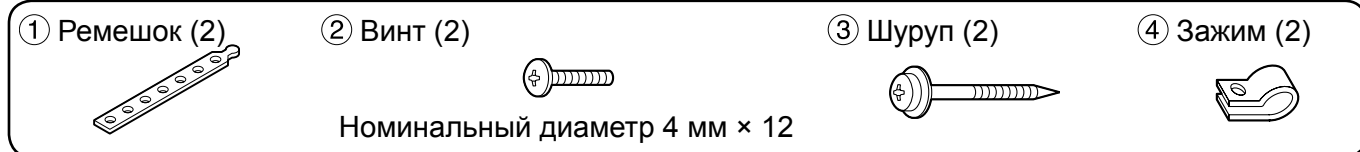

■ Крепление к основанию.

Зафиксируйте вместе подставку и основание с помощью ремешка.

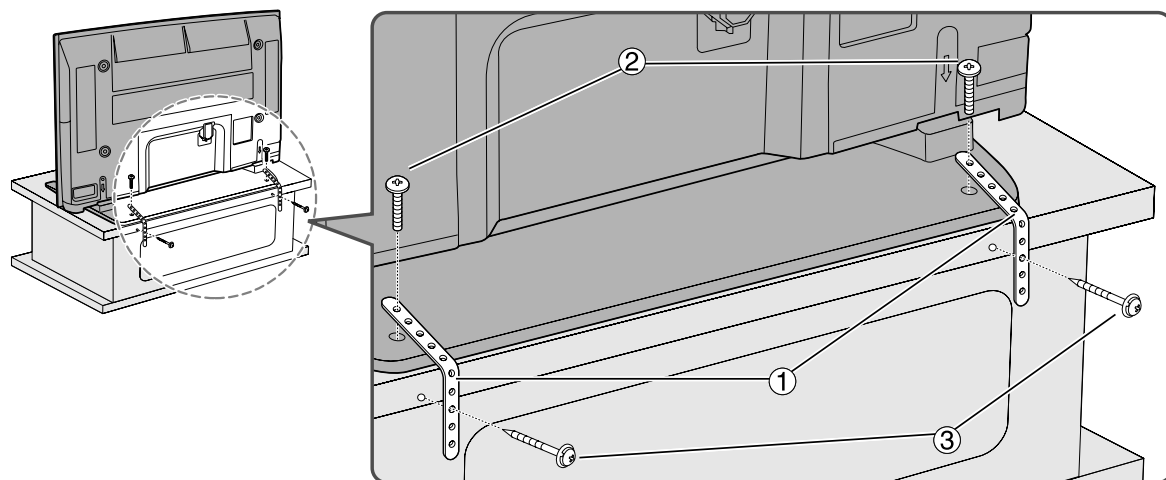

■ Крепление к стене.

Прикрепите к стене или колонне, используя имеющуюся в продаже прочную проволоку или цепь.

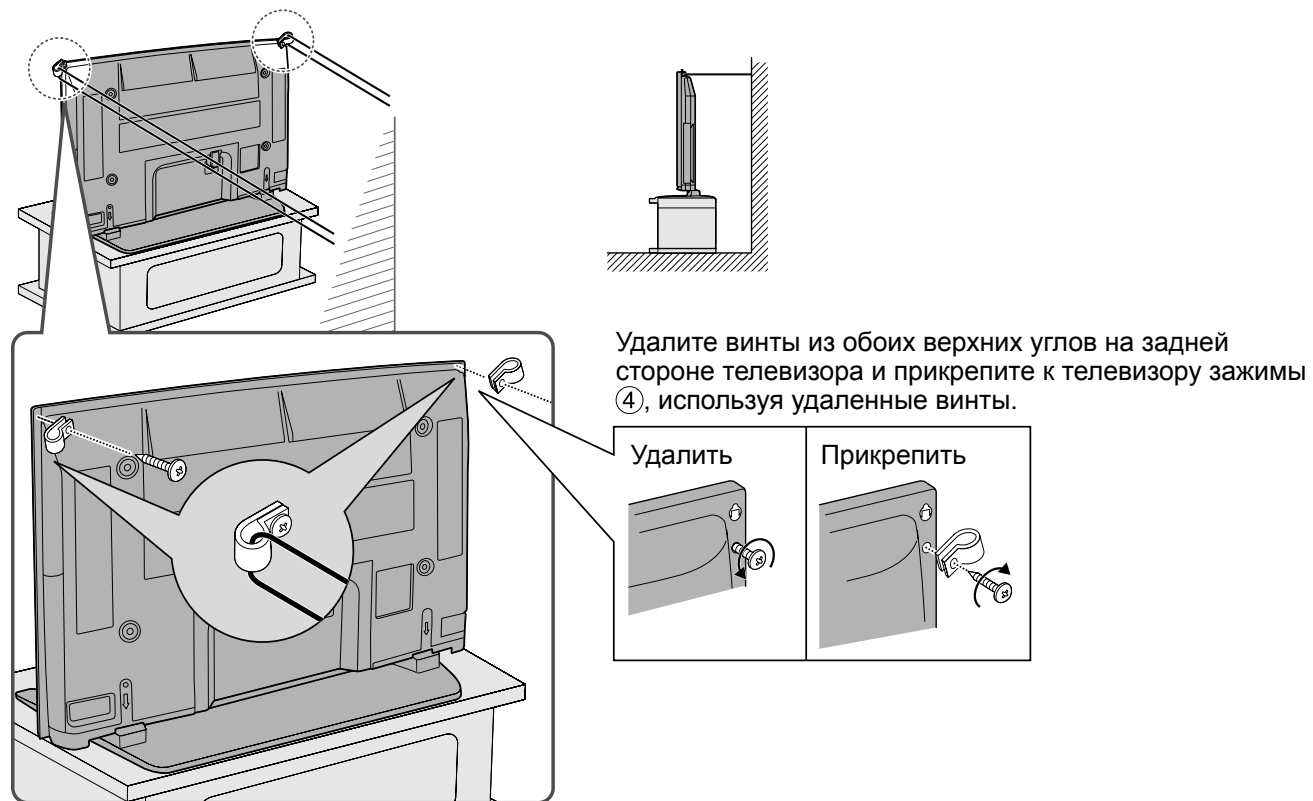

Идентификация органов управления

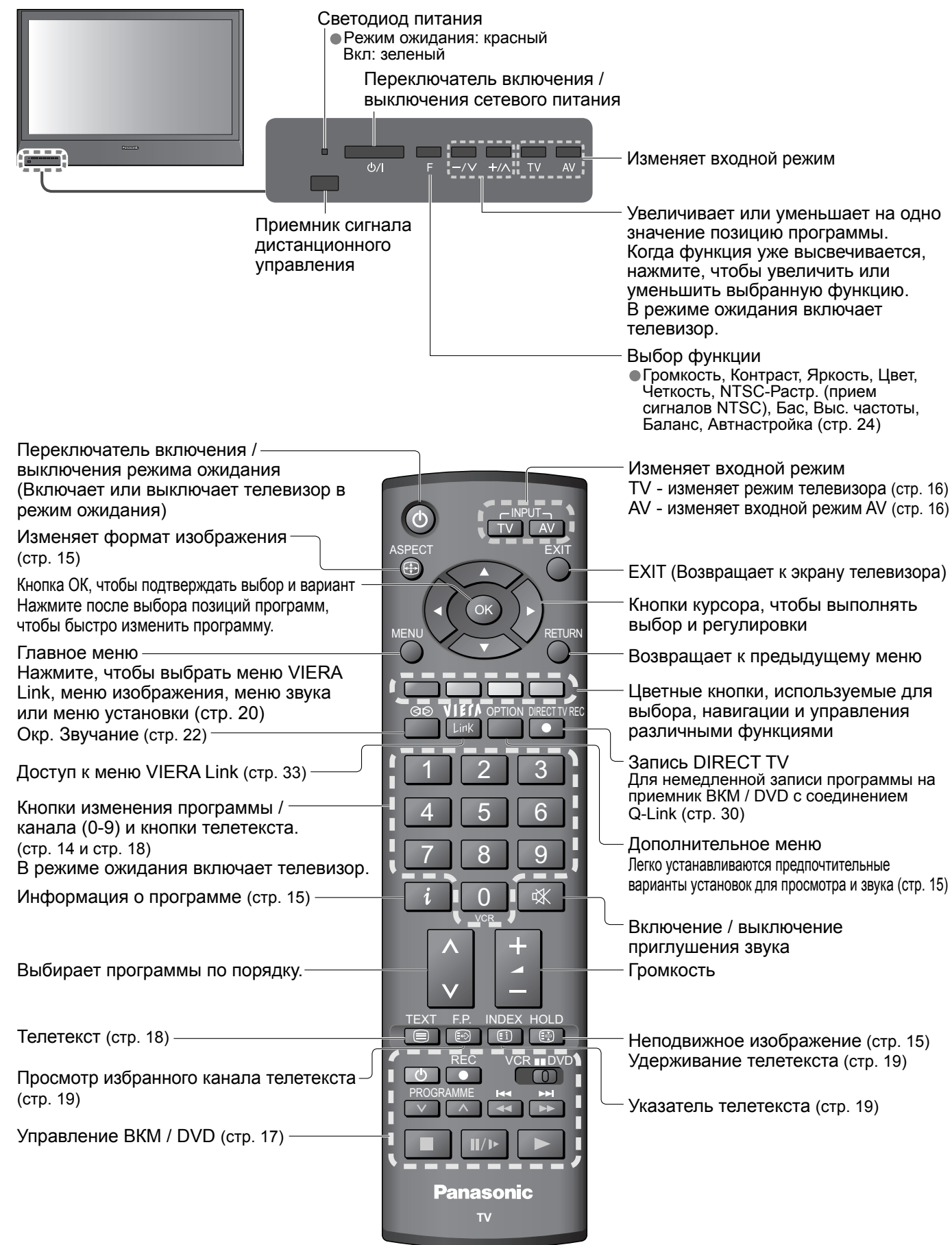

Основные подключения

Изображенное внешнее оборудование и кабели не поставляются с этим телевизором.
 Перед присоединением или отсоединением любых шнуров убедитесь, пожалуйста, в том, что аппарат отсоединен от сетевой розетки.
 При отсоединении шнура питания обязательно сначала отсоедините штепсельную вилку от сетевой розетки.

Пример 1 Подсоединение антенны

только телевизор

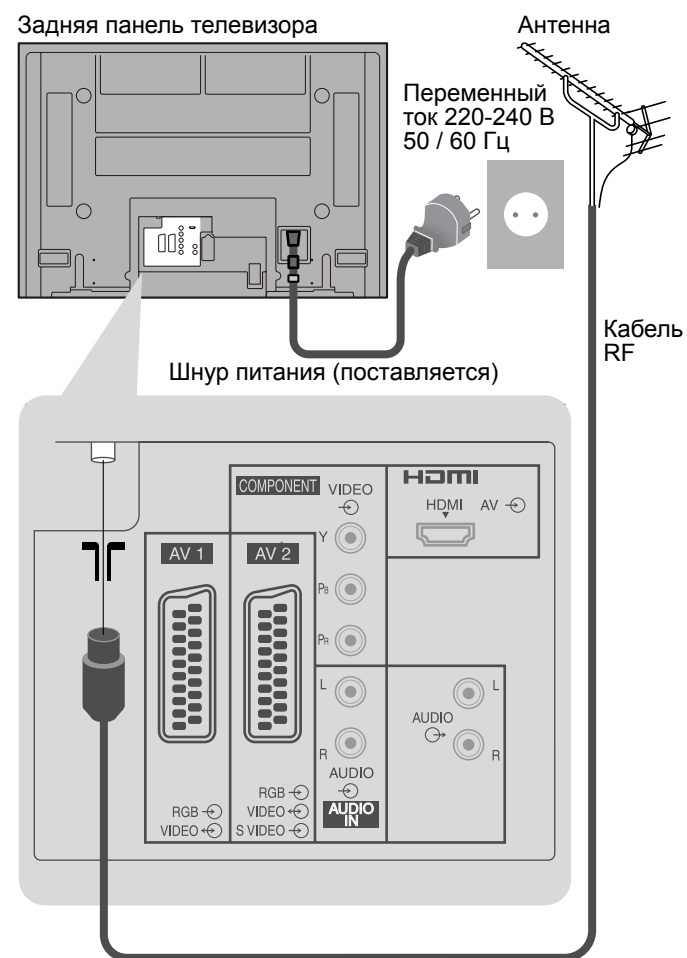

Пример 2 Подсоединение проигрывателя DVD / ВКМ

Телевизор, проигрыватель DVD или ВКМ

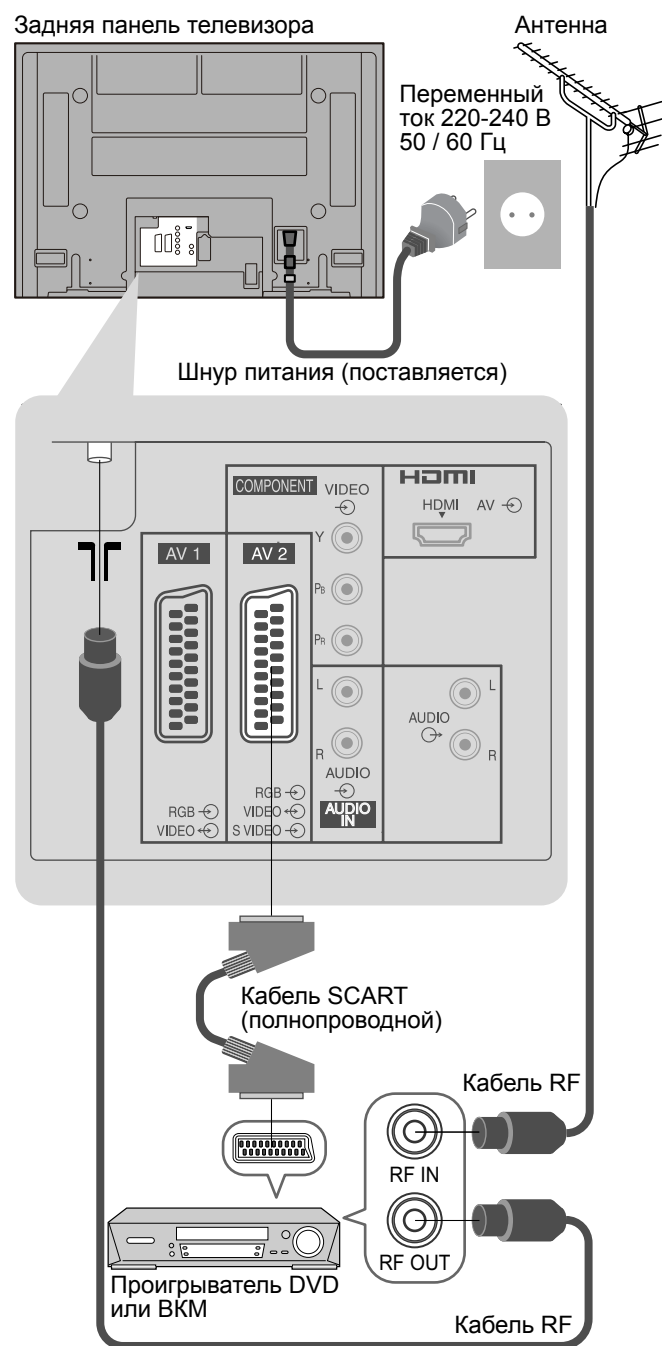

Пример 3 Подсоединение проигрывателя DVD / ВКМ и блока спутникового приемника

Телевизор, проигрыватель DVD / ВКМ и блок спутникового приемника

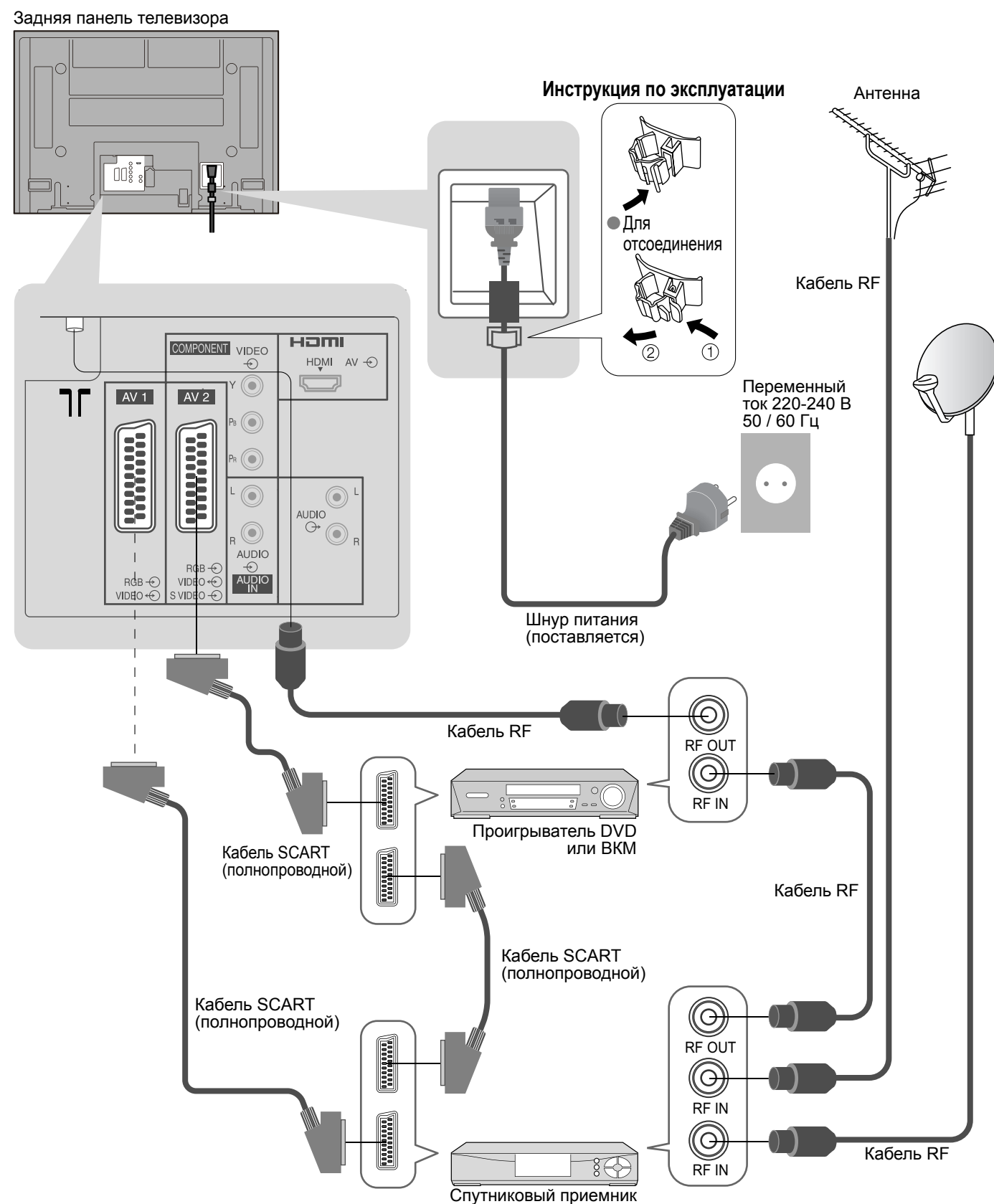

Примечание

● Подсоедините к AV1 / AV2 для проигрывателя DVD / ВКМ, поддерживающего Q-Link (стр. 30).

Руководство по быстрой
подготовке к эксплуатации

● Основные подключения

Автоматическая установка

Автоматический поиск и сохранение каналов телевизора.

Действия этих пунктов не нужны, если установка была выполнена Вашим местным дилером.

1 Вставьте штепсельную вилку телевизора в сетевую розетку и включите его
(Для отображения требуется несколько секунд)

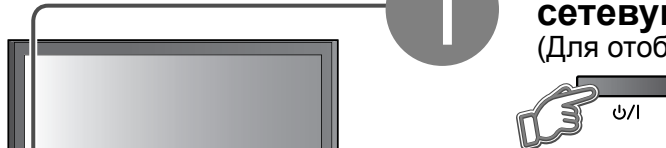

- Теперь Вы можете использовать пульт дистанционного управления для включения аппарата или для переключения аппарата в режим ожидания. (Светодиод питания: Вкл.)

2 Выберите язык

| Menüsprache | | |
|-------------|-------------|------------|
| Deutsch | Español | Nederlands |
| English | Norsk | Suomi |
| Français | Dansk | Türkçe |
| Italiano | Svenska | Português |
| Ελληνικά | Magyar | Hrvatski |
| Čeština | Български | Română |
| Slovenčina | Русский | Polski |
| Srpski | Slovenščina | |



- 1 выбор
- 2 сохранить

3 Выберите Вашу страну

| Страна | | |
|------------|-----------|------------------|
| Германия | Дания | Польша |
| Австрия | Швеция | Чехия |
| Франция | Норвегия | Венгрия |
| Италия | Финляндия | Ирландия |
| Испания | Бельгия | Восточная Европа |
| Португалия | Швейцария | |
| Нидерланды | Греция | |

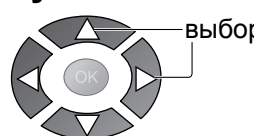

- выбор

4 Начните автоматическую установку

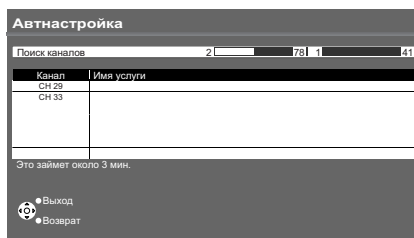

- Начнется автоматическая установка для поиска телевизионных каналов и их сохранения. Порядок сортировки программ зависит от телевизионного сигнала, системы вещания и условий приема.

ИДЕТ ЗАГРУЗКА...
ПОЖАЛУЙСТА, ЖДИТЕ
Программа : 63
Дистанционное управление невозможно

- Если подсоединено записывающее оборудование, совместимое с Q-Link или подобными технологиями (стр. 30), информация о каналах автоматически пересылается на оборудование.

5 Выберите установку изображения

Режимпросмотра
Динамический | Нормальный | Кинотеатр

- Также возможно изменить установку в Меню изображения (стр. 22)

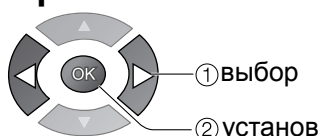

- 1 выбор
- 2 установить

Теперь автоматическая установка завершена, и Ваш телевизор готов для просмотра.

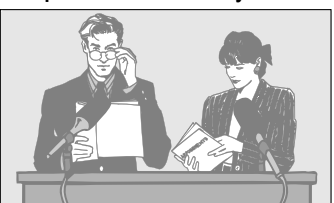

- Для редактирования каналов
→ Редактирование и установка каналов (стр. 24)

Многие функции, имеющиеся на этом телевизоре, могут быть доступны через меню экранной индикации.

Как использовать пульт дистанционного управления

- MENU: Открыть главное меню
- Переместить курсор / выбрать меню
- Переместить курсор / регулировать уровни / выбрать из диапазона опций
- OK: Доступ к меню / сохранение установок после регулировки или установления опций
- RETURN: Возврат к предыдущему меню
- EXIT: Выйти из системы меню и вернуться к экрану нормального просмотра.

Использование экранной индикации

Окно инструкций ЭКРАННОЙ ПОДСКАЗКИ

(например: Звуковое меню)

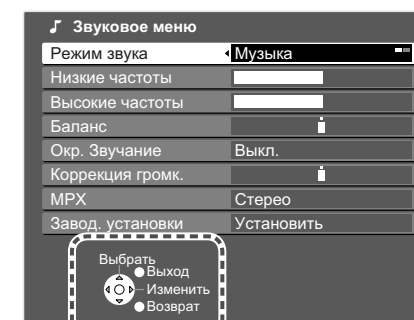

Вам помогут инструкции экранной подсказки.

Примечание

- Если настройка не выполнена → "Автнастройка" (стр. 24).
- Если загрузка не выполнена → "Загрузка" (стр. 23).
- Если в последний раз Вы выключали телевизор в режиме ожидания, телевизор будет находиться в режиме ожидания, когда Вы включите переключатель питания вкл. / выкл. телевизора.

Просмотр телевизора



1 Включите питание
(Нажимайте в течение приблизительно 1 секунды)
● Переключатель питания вкл. / выкл. должен быть включен.











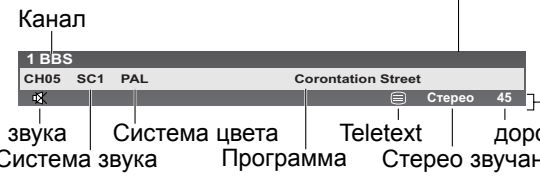

2 Выберите канал
↑ вверх или ↓ вниз
или 1 2 3, 4 5 6, 7 8 9, 0

● Чтобы выбрать двухзначный программный номер, например, 39
→ 3 → 9 (за короткое время)

Громкость

Информационный баннер

■ Другие полезные функции (Выполняются после ②)

| | |
|--|--|
| Удерживать | <p>“Заморозить” / “разморозить” изображение HOLD </p> |
| Отображение текущего статуса программы | <p>Немедленная проверка или изменение текущего статуса программы OPTION </p> <p>● Для изменения →  ② изменить ① выбор</p> <p>Язык телетекста → Выбирает язык телетекста</p> <p>MPX → Звуковое меню (стр. 22)</p> <p>Коррекция громк. → Регулирует громкость конкретного канала или режим входа</p> <p>Примечание ● Также возможно изменить установки списка меню (стр. 22 и стр. 23).</p> |
| Отображение информационного баннера | <p>Отображение информации о программе </p>  <p>Канал: 1 BBS, CH05 SC1 PAL, Corontation Street, Стерео 45, Таймер выключения</p> <p>Приглушение звука Система звука Система цвета Программа Teletext дорожек Стереозвучание</p> <p>● Для выбора другого канала →  → OK</p> <p>● Для скрытия → </p> <p>● Для установки тайм-аута отображения → “Тайм-аут баннера” (стр. 23)</p> <p>● Появляется также при изменении канала.</p> <p>● Текущее время и информация о программах относятся к сигналу телетекста.</p> |
| Изменить формат изображения | <p>Изменить формат изображения ASPECT  (стр. 36)</p> <p>Наслаждайтесь просмотром изображения с оптимальным размером и форматом.</p> <p>● Чтобы изменить режим → Отображение списка выбора форматов  → Во время отображения списка выберите режим  → Сохраните </p> <p>● Для изменения режима, используя только кнопку ASPECT →  (Нажимайте повторно до тех пор, пока не появится нужный режим)</p>  <p>Список выбора форматов</p> |

Просмотр видео и дисков DVD

Подсоедините внешнее оборудование (BKM, DVD-оборудование и т.п.) и Вы сможете просматривать входной сигнал. Для подсоединения оборудование (стр. 10 и стр. 11) Пульт дистанционного управления способен управлять некоторыми функциями определенного внешнего оборудования Panasonic.

1 Включите телевизор

■ При подсоединении через SCART в качестве примера 2 или 3 (стр. 10 и стр. 11)

- Автоматически принимает входные сигналы при начале воспроизведения.
- Входные сигналы автоматически определяются разъемом SCART (8-штырьковым).
- Эта функция будет доступна также для соединения HDMI (стр. 33).

■ Если режим входа не переключается автоматически

- Выполните действия 2 и 3
- Зависит от установок оборудования

2 Отобразите меню выбора входа

3 Выберите режим входа, подсоединенный оборудованию

Выбор входа

| |
|-----------|
| AV1 |
| AV2/AV2S |
| COMPONENT |
| HDMI |
| TV |

● Вы также можете выбрать вход, используя кнопку AV на пульте дистанционного управления или на передней панели телевизора. Нажимайте повторно кнопку до тех пор, пока не будет выбран нужный входной сигнал.

● Вы можете отметить или пропустить каждый режим входа → “Метки входа” (стр. 28)

4 Просмотр

Отображает выбранный соединитель

AV2

■ Для возвращения к телевизору → TV

Примечание

- Если внешнее оборудование имеет функцию регулировки формата, установите ее на “16:9”.
- Относительно подробностей см. руководство для оборудования или проконсультируйтесь с Вашим местным дилером.

Оборудование производства Panasonic, подсоединенное к телевизору, может непосредственно управляться с помощью пульта дистанционного управления.

| | |
|--|---|
| | Переключатель VCR / DVD * Выберите BKM, чтобы управлять BKM или DVD оборудованием производства Panasonic Выберите DVD, чтобы управлять DVD оборудованием производства Panasonic или домашним кинотеатром. |
| | Режим ожидания Установите в режим ожидания / включено |
| | Воспроизведение Воспроизводите видеокассету / DVD |
| | Остановка Останавливает операции |
| | Быстрая перемотка назад / Пропуск / Поиск BKM: Выполняет быструю перемотку назад, ускоренное воспроизведение назад (во время воспроизведения) DVD: Выполняет пропуск к предыдущей дорожке или заголовку Нажмите и держите нажатой для ускоренного поиска назад |
| | Быстрая перемотка вперед / Пропуск / Поиск BKM: Выполняет быструю перемотку вперед, ускоренное воспроизведение вперед (во время воспроизведения) DVD: Выполняет пропуск к следующей дорожке или заголовку Нажмите и держите нажатой для ускоренного поиска вперед |
| | Пауза Приостанавливает / возобновляет DVD: Нажмите и удерживайте для воспроизведения при низкой скорости |
| | Переключение программ по нарастающей / убывающей Выбирает программу |
| | Запись Начинает запись |

* Настройка Вашего пульта дистанционного управления для управления BKM, DVD и т.д. фирмы Panasonic.

- Встановить переключатель VCR / DVD у необходимо положения →
- Нажмите и удерживайте во время выполнения следующих операций
Введите соответствующий код для оборудования, которым Вы собираетесь управлять, обращайтесь к приведенной ниже таблице. → Нажмите кнопку

Положение “BKM”

| Оборудование | Код |
|--------------|----------------------------|
| BKM | 10 (значение по умолчанию) |
| DVD | 11 |

Положение “DVD”

| Оборудование | Код |
|--------------------|----------------------------|
| DVD | 70 (значение по умолчанию) |
| Домашний кинотеатр | 71 |

Примечание

- После изменения кода подтвердите правильность операции.
- При замене батареек коды будут возвращены к значениям по умолчанию.
- “DVD” означает DVD-плеер, проигрыватель DVD и домашний кинотеатр с записывающим устройством.
- На некоторых моделях оборудования некоторые операции могут быть неосуществимы.

Просмотр телетекста

Вы можете наслаждаться телевидением с телетекстом, включая новости, прогноз погоды и субтитры, если такая услуга предоставляется телеведущими компаниями.

Что такое режим FLOF (FASTEXT)?

В режиме FLOF четыре разноцветных объекта расположены внизу экрана. Чтобы получить больше информации об одном из этих объектов, нажмите кнопку соответствующего цвета. Эта функция позволяет получить быстрый доступ к информации на показанных объектах.

Что такое режим списка?

В режиме списка четыре разноцветных номера страницы расположены внизу экрана. Каждый из этих номеров может быть изменен и сохранен в памяти телевизора. ("Сохранение часто просматриваемых страниц", стр. 19)

■ Для изменения режима → "Телетекст" в Меню установок (стр. 23)

1 Переключите на телетекст

TEXT ● Отображает указатель (содержание отличается в зависимости от телеведущей компании)

Номер дополнительной страницы: P100
 Номер текущей страницы: 17:51 28 Feb
 Цветная панель

2 Выберите страницу

1 2 3
4 5 6
7 8 9
0

или

или

Красная Зеленая Желтая Синяя
 (Соответствует цветной панели)

Пока отображается голубая панель

■ Для регулировки контраста → MENU → [OK]

■ Для возвращения к телевизору → TEXT

■ Простое использование телетекста

Показ скрытых данных

MENU → [Красная] ● Скрыть повторно → [Красная]

ПОЛНЫЙ / ВВЕРХ / ВНИЗ

MENU → [Зеленая]

(ВВЕРХ) P100 Broadcast
 (ВНИЗ) P100 Broadcast
 Нормальный (ПОЛНЫЙ) P100 Broadcast

(Увеличивает TOP половину) (Расширяет нижнюю половину)

Удерживание

Если Вы хотите удержать текущую страницу без обновления
Остановите или возобновите автоматическое обновление

HOLD [OK] ■ Для возобновления → HOLD [OK]

Индекс

INDEX [OK]

Вызов избранных страниц

F.P. ● Вызывает страницу, сохраненную в "синем".
 ● Заводской установкой является "P103".

Просмотр в мульти окне

MENU (Нажмите дважды) → [OK] ● Выберите включение или выключение изображения и текста

● Операции могут быть выполнены только на экране телетекста.

Сохранение часто просматриваемых страниц в цветной панели (Только режим списка)

Пока отображается страница → Соответствующая цветная кнопка → [OK] нажмите и удерживайте

■ Для изменения сохраненных страниц

Цветная кнопка, которую Вы хотите изменить → Введите номер новой страницы → [OK] нажмите и удерживайте

Просмотр дополнительной страницы

Просмотр дополнительной страницы (Только когда телетекст представлен более чем одной страницей)

[OK] <<01 [02] 03 04 05 Появляется в верхнем левом углу экрана

■ Для просмотра специальной дополнительной страницы

MENU → [Синяя] → Введите 4-чисел номер например: P6 → T0006

● Дополнительные страницы:
 Количество дополнительных страниц различается в зависимости от телеведущей компании (до 79 страниц).
 Поиск может занять некоторое время, во время которого Вы можете смотреть телевизор.

Просмотр телевизионного изображения во время поиска страницы телетекста

Телетекст сам автоматически обновляется, когда новая информация становится доступной.
 Временно заменяется на экран телевизора

MENU → [Желтая] → [Желтая] → [Желтая] → Просмотр обновленной страницы

Появляется, когда обновление завершено

(Вы не можете изменить канал.)

● Страница новостей предоставляет функцию, которая указывает поступление последних новостей ("News Flash").

Просмотр ● Просмотр телетекста

Как использовать функции меню

Различные меню позволяют Вам выполнять установки для изображения, звука и других функций.

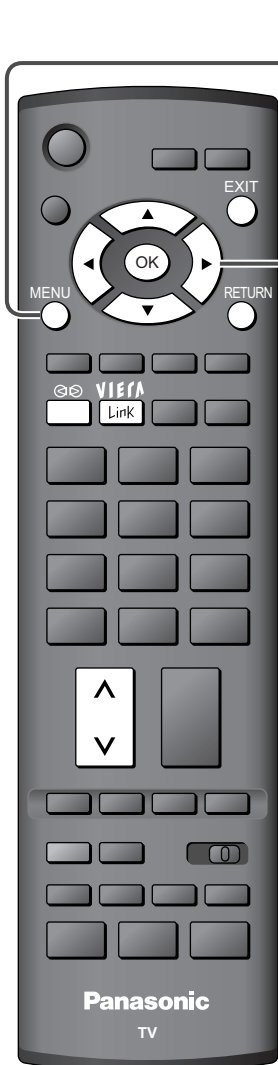

- 1 Отобразите меню**
 MENU ● Отображает функции, которые могут быть установлены (различаются в соответствии с входным сигналом)
- 2 Выберите меню**
 (например: Меню изображения)
 (направление) ● доступ
 (направление) ● выбор
- 3 Выберите пункт**
 (направление) ● выбор
 (направление) ● выбор
- 4 Настройте или выберите**
 (направление) ● изменить
 (направление) ● сохранение или доступ (Требуется для некоторых функций)

- Для возвращения к телевизору в любое время**
 EXIT
- Для возврата к предыдущему экрану**
 RETURN

Примечание
 ● Для инициализации всех установок
 ➔ "Начальные установки" (стр. 27).

- Выбор из числа вариантов**
 Количество и позиции вариантов
 Цветовой баланс ◀ Нормально ▶
 Измененный
- Настройка с использованием скользящей планки**
 Четкость ◀ ██████████ ▶
 Перемещенный
- Переход к следующему экрану**
 Меню настройки Доступ
 Отображает следующий экран
- Для изменения страниц меню**
 ▲ вверх
 ▼ вниз

Обзор

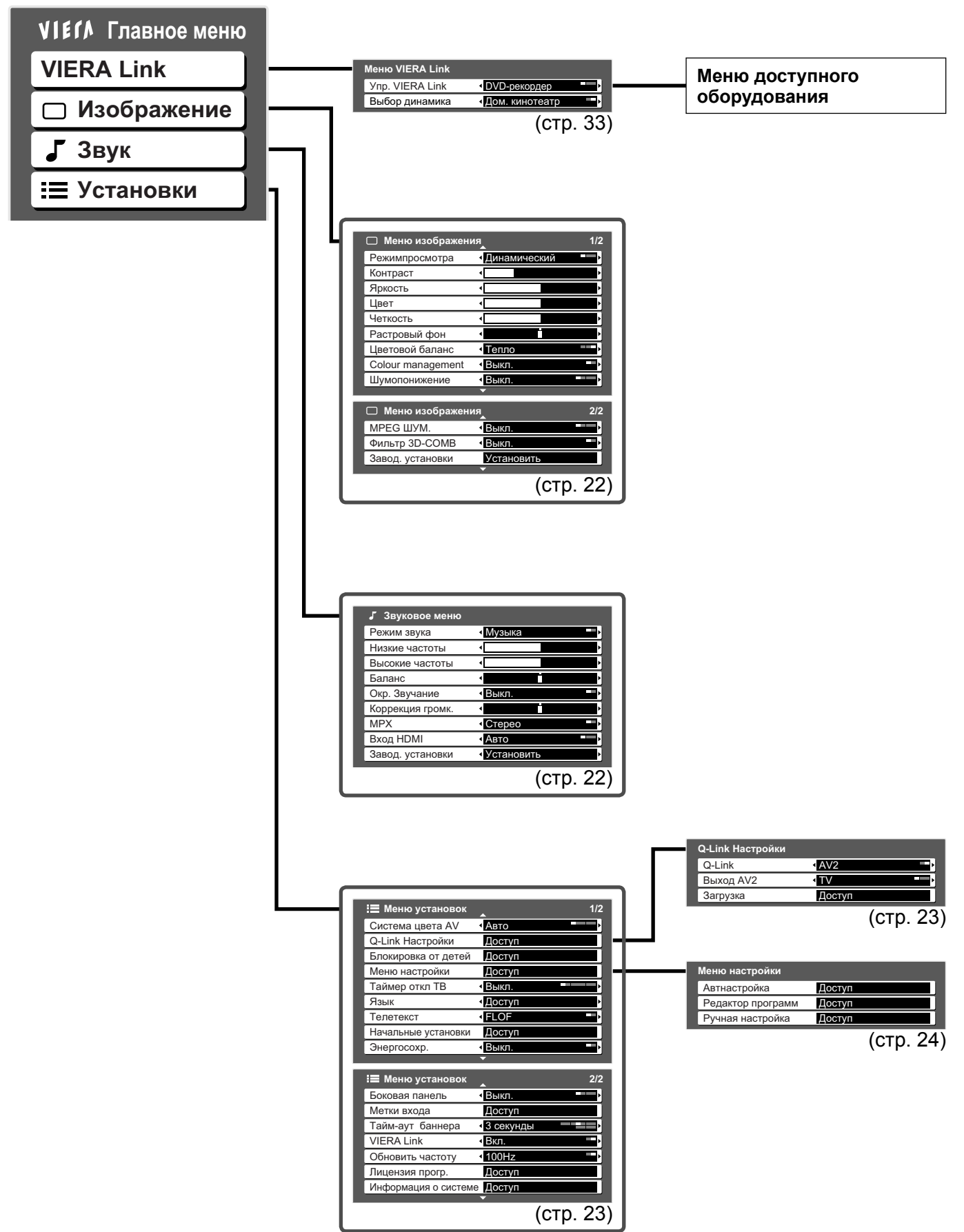

● Могут быть выбраны только доступные пункты.

● Как использовать функции меню
 Дополнительные функции

Как использовать функции меню

■ Список меню

| Меню | Пункт | Настройки / Конфигурации (варианты) |
|------------------|--|---|
| VIERA Link | Упр. VIERA Link | Управляет подсоединенным оборудованием Panasonic "Удобный контроль только с помощью пульта дистанционного управления VIERA" (стр. 33) |
| | Выбор динамика | "Контроль акустических систем" (стр. 33) ● Вы можете также получить непосредственный доступ к меню VIERA Link, используя кнопку VIERA Link на пульте дистанционного управления. |
| Изображение | Режим просмотра | Основной режим изображения (Динамический / Нормальный / Кинотеатр) ● Установите для каждого входного сигнала |
| | Контраст, Яркость, Цвет, Четкость | Настраивает цвет, яркость и т.п. для каждого режима изображения для соответствия Вашему вкусу. |
| | Растровый фон | Настраивает растр изображения ● Только для приема сигналов NTSC |
| | Цветовой баланс | Выбирает баланс цвета целого изображения (Холодно / Нормальный / Тепло) |
| | Colour management | Автоматически настраивает цвета на яркие (Выкл. / Вкл.) |
| | Шумопонижение (Устранение помех изображения) | Шумоподавление изображения Автоматически снижает уровень нежелательных помех изображения (Выкл. / Нормальный / Динамический / Авто) ● Не эффективно для сигнала HDMI |
| | MPEG ШУМ. | Automatically reduces noise for watching DTV, DVD and VCD (Выкл. / Минимальное / Среднее / Максимальное) |
| | Фильтр 3D-COMB | Автоматически делает неподвижные изображения и медленные изображения выглядящими более живыми (Выкл. / Вкл.) ● Только для приема сигналов PAL или NTSC ● Не эффективно для RGB, S-Video, компонентных и HDMI сигналов |
| | Завод. установки | Нажмите кнопку ОК для сброса текущего режима изображения к установкам по умолчанию |
| | Звук | Режим звука |
| Низкие частоты | | Настраивает выходной уровень глубоких басов |
| Высокие частоты | | Настраивает выходной уровень пронзительного резкого высокого звука |
| Баланс | | Настраивает уровень громкости правого и левого громкоговорителей |
| Окр. Звучание | | Установки окружающего звучания (Выкл. / Вкл.) Обеспечивает динамическое усиления для имитации улучшенных пространственных эффектов ● Переключение также возможно при нажатии кнопки Surround на пульте дистанционного управления (стр. 9) |
| Коррекция громк. | | Регулирует громкость отдельного канала или режим входа |
| MPX | | Выберите стерео / монофоническое (Моно / Стерео) ● Нормально: Стерео ● Стереосигнал невозможно принять: Моно ● M1 / M2: Доступно, пока передается монофонический сигнал |
| Вход HDMI | | Выберите для соответствия входному сигналу (Авто / Цифровой / Аналоговый) (стр. 31) Авто : Автоматическое определение источника цифрового или аналогового звука Цифровой : Подсоединение кабеля HDMI Аналоговый : Подсоединение кабеля адаптера HDMI-DVI ● Только режим входа HDMI |
| Завод. установки | | Нажмите кнопку ОК для сброса текущего режима звука к установкам по умолчанию |

■ Список меню

| Меню | Пункт | Настройки / Конфигурации (варианты) | |
|----------------------|---|--|--|
| Q-Link | Система цвета AV | Выбирает дополнительную систему цветности, основываясь на видео сигналах в режиме аудио-видео (Авто / PAL / SECAM / M.NTSC / NTSC) | |
| | Q-Link | Выбирает, какой разъем AV следует использовать для передачи данных между этим телевизором и совместимым записывающим оборудованием (AV1 / AV2) (стр. 30) | |
| | Выход AV1 / AV2 | Выбирает сигнал, который передается от телевизора на Q-Link (TV / AV1 / AV2 / Монитор) ● Монитор: Изображение, отображаемое на экране ● Компонентные сигналы и сигналы HDMI не могут выводиться | |
| Настройки | Загрузка | Загружает информацию о каналах на совместимое с Q-Link оборудование, подсоединенное к телевизору | |
| | Блокировка от детей | Блокирует канал программы для предотвращения доступа на нее (стр. 26) | |
| | Меню настроек | Автнастройка Автоматически устанавливает каналы, принимаемые в зоне (стр. 24) Редактор программ Редактирует каналы (стр. 25) Ручная настройка Установите каналы вручную (стр. 25) | |
| Установки | Таймер откл ТВ | Устанавливает время, в которое аппарат автоматически выключается (Выкл. / 15 / 30 / 45 / 60 / 75 / 90 минут) | |
| | Язык | Язык меню | Изменяет язык для экранных индикаций |
| | | Язык телетекста | Выбирает язык телетекста (Запад / Восток1 / Восток2) ● Запад: Английский, французский, немецкий, греческий, итальянский, испанский, шведский, турецкий ● Восток1: Чешский, английский, эстонский, латышский, румынский, русский, украинский ● Восток2: Чешский, венгерский, латышский, польский, румынский |
| | Телетекст | Режим отображения телетекста (FLOF / Список) (стр.18) | |
| | Начальные установки | Сбрасывает все установки, например, при переезде (стр. 27) | |
| | Энергосохр. | Уменьшает яркость изображения для экономии потребления электроэнергии (Выкл. / Вкл.) | |
| | Боковая панель | Увеличивает яркость боковой панели (Выкл. / Низк / Среднее / Выс) ● Для защиты от остаточного изображения рекомендуемой установкой является Высокая | |
| | Метки входа | Отмечает или пропускает каждый входной разъем (стр. 28) | |
| | Тайм-аут баннера | Устанавливает, как долго информационный баннер (стр. 15) остается на экране ● От 0 (Нет отображения) до 10 с с шагом в 1 с | |
| | VIERA Link | Устанавливает использование функций VIERA Link (Выкл. / Вкл.) (стр. 32) | |
| Обновить частоту | Изменяет способ обработки изображения на панели (в зависимости от входного сигнала) (50Гц / 100Гц) ● Обычно устанавливайте на "100Гц" | | |
| Лицензия прогр. | Отображает лицензионную информацию программного обеспечения | | |
| Информация о системе | Отображение системной информации этого телевизора | | |

● Могут быть выбраны только доступные пункты.

Редактирование и установка каналов

Установки текущего канала могут быть изменены в соответствии с Вашими потребностями и условиями приема.

- Отобразите меню**
MENU
- Выберите "Установки"**

| |
|------------------|
| Главное меню |
| VIERA Link |
| Изображение |
| Звук |
| Установки |
- Выберите "Меню настройки"**

| |
|------------------------------|
| 1/2 |
| Q-Link Настройки |
| Блокировка от детей |
| Меню настройки Доступ |
| Таймер откл ТВ Выкл. |
| Язык |
| Телетекст FLOF |
| Начальные установки |
| Энергосохр. Выкл. |
| Боковая панель Выкл. |
- Выберите функцию**

| |
|---------------------------------|
| Меню настройки |
| Автнастройка Доступ |
| Редактор программ Доступ |
| Ручная настройка Доступ |
- Выполните установку**

| |
|------|
| EXIT |
|------|

■ Для возвращения к телевизору
EXIT

Автоматически устанавливает каналы, принимаемые в зоне. Если установлен номер PIN-кода блокировки от детей (стр. 26), его необходимо ввести. Начните автоматическую установку. Установки выполняются автоматически.

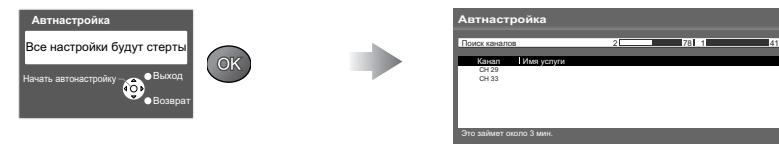

- Все предыдущие установки стираются.
- Установки пересылаются на совместимое с Q-Link оборудование, подсоединенное к аппарату.
- Когда последовательность действий завершена, появится телепередача с номером программы "1".
- Если настройка выполнена не полностью → "Ручная настройка"

Для автоматической установки, используя кнопки на передней панели телевизора

- ① Нажимайте повторно до тех пор, пока не появится "Автнастройка"
- ② Выберите "Автнастройка"
- ③ Запустите "Автнастройка"

■ Для возвращения к телевизору

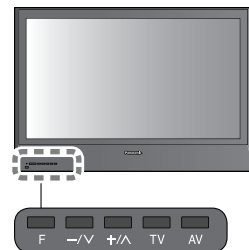

Автоматическая установка каналов

Автнастройка

Редактирование канала

Редактор программ

- Удаление
- Добавление
- Перемещение
- Изменение названия
- Изменение звуковой системы
- Измените систему цвета

Ручная установка каналов

Ручная настройка

Редактирование установок положения программ

① Выберите канал для редактирования

| Прогр. | Канал | Имя | Система звука | Система цвета |
|--------|-------|-------|---------------|---------------|
| 1 | CH33 | 1 2 3 | SC1 | Авто |
| 2 | CH21 | X Y Z | SC1 | Авто |
| 3 | CH21 | F T P | SC1 | Авто |
| 4 | CH60 | | SC1 | Авто |
| 5 | CH21 | 4 5 6 | SC1 | Авто |



выбор

Курсор

● Для изменения номера канала
→ После подтверждения нажми "Ручная настройка"

| |
|-------------------|
| Название |
| Канал 3 FTP |
| CH05 SC1 PAL |
| Coronation Street |

② Выполните редактирование

■ Для удаления → Красная
→ После подтверждения нажми Красная

■ Для добавления → Зеленая
→ После подтверждения нажми Зеленая

■ Для перемещения → Желтая
→ Выберите новую позицию → Желтая

■ Для изменения названия телевещательной компании, отображаемой при выборе каналов

| Прогр. | Канал | Имя | Система звука | Система цвета |
|--------|-------|-------|---------------|---------------|
| 1 | CH33 | 1 2 3 | SC1 | Авто |
| 2 | CH21 | X Y Z | SC1 | Авто |
| 3 | CH21 | F T P | SC1 | Авто |
| 4 | CH60 | | SC1 | Авто |
| 5 | CH21 | 4 5 6 | SC1 | Авто |



Выберите поле "Имя"



Войдите в режим "Переименовать вход"



Выберите символ



установить (Максимально: пять символов)



Сохранить

■ Для изменения звуковой системы, основываясь на сигналах

| Прогр. | Канал | Имя | Система звука | Система цвета |
|--------|-------|-------|---------------|---------------|
| 1 | CH33 | 1 2 3 | SC1 | Авто |
| 2 | CH21 | X Y Z | SC1 | Авто |
| 3 | CH21 | F T P | SC1 | Авто |
| 4 | CH60 | | SC1 | Авто |
| 5 | CH21 | 4 5 6 | SC1 | Авто |



Выберите поле "Система звука"



Выберите звуковую систему

| |
|--------------------------------|
| SC1 : PAL B, G, H / SECAM B, G |
| SC2 : PAL I |
| SC3 : PAL D, K / SECAM D, K |
| F : SECAM L / L' |

■ Для изменения системы цвета, основываясь на сигнале

● Обычно выбирайте "Авто"

| Прогр. | Канал | Имя | Система звука | Система цвета |
|--------|-------|-------|---------------|---------------|
| 1 | CH33 | 1 2 3 | SC1 | Авто |
| 2 | CH21 | X Y Z | SC1 | Авто |
| 3 | CH21 | F T P | SC1 | Авто |
| 4 | CH60 | | SC1 | Авто |
| 5 | CH21 | 4 5 6 | SC1 | Авто |



Выберите поле "Система цвета"



Выберите систему цвета

■ Точная настройка

Используйте для выполнения незначительных регулировок при настройке отдельного канала (подверженного влиянию погодных условий и т.п.)

■ Ручная настройка

Установите канал вручную после автоматической установки. Если ВКМ подсоединен только с помощью кабеля RF, выберите позицию программы "0".

| |
|--------------------------------|
| Ручная настройка |
| Программы |
| Точная настройка 1 [CH33] |
| Ручная настройка 2 78 1 41 |

Выберите позицию программы

| | | |
|---|---|---|
| 1 | 2 | 3 |
| 4 | 5 | 6 |
| 7 | 8 | 9 |
| 0 | | |

Выберите канал



Поиск и сохранение

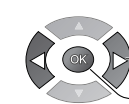

① поиск

② сохранить

● Редактирование и установка каналов

Дополнительные функции

Контроль над аудиторией канала

Вы можете заблокировать определенные каналы и контролировать, кто их смотрит. (Когда выбран канал, появляется сообщение; введя номер PIN-кода, Вы можете смотреть канал.)

1 Отобразите меню
MENU

2 Выберите “Установки”
 VIERA Главное меню
 VIERA Link
 Изображение
 Звук
 Установки

3 Выберите “Блокировка от детей”
 Меню установок 1/2
 Q-Link Настройки
 Блокировка от детей Доступ
 Меню настройки
 Таймер откл ТВ Выкл.
 Язык
 Телетекст FLOF
 Начальные установки
 Энергосохр. Выкл.
 Боковая панель Выкл.

■ Для возвращения к телевизору
EXIT

4 Выполните установку

1 Введите номер PIN-кода (4 цифры)

Блокировка от детей - Ввод PIN
 Введите новый PIN код
 PIN код

● При первой установке введите номер PIN-кода два раза.
 ● Запишите номер PIN-кода на случай, если Вы его забудете.

2 Выберите “Список услуг”
 Блокировка от детей
 Изменить PIN код
 Список услуг Доступ

3 Выберите канал, который будет заблокирован
 Блокировка от детей. Функция
 Имя услуги Блокировка
 1 BBC
 7 THREE
 14 E4
 70 CBBC
 72 Nrk
 80 BBC
 85 Radio
 90 Спутн

● Для отмены
 ➔ Выберите заблокированный канал
 ➔ ОК

● Для блокировки всех каналов ➔ Желтая

● Для отмены блокировки всех каналов ➔ Синяя

Появляется, когда канал заблокирован

■ Для изменения номера PIN-кода
 Выберите “Изменить PIN код” в пункте 2 и введите новый номер PIN-кода два раза.

Примечание
 ● При выполнении установки “Начальные установки” (стр. 27) стираются номер PIN-кода и все установки.

Контроль над аудиторией канала

Блокировка от детей

Восстановление установок

Возвращает телевизор к его первоначальному состоянию, то есть к отсутствию настроенных каналов. Сбрасываются все установки (каналы, изображение, качество звука и т.п.).

1 Отобразите меню
MENU

2 Выберите “Установки”
 VIERA Главное меню
 VIERA Link
 Изображение
 Звук
 Установки

3 Выберите “Начальные установки”
 Меню установок 1/2
 Q-Link Настройки
 Блокировка от детей
 Меню настройки
 Таймер откл ТВ Выкл.
 Язык
 Телетекст FLOF
 Начальные установки Доступ
 Энергосохр. Выкл.
 Боковая панель Выкл.

■ Для возвращения к телевизору
EXIT

4 Выполните установку

1 Проверьте сообщение и выполните инициализацию

Начальные установки
 Все настройки будут стерты
 Вы уверены?
 Вы уверены?
 Подтвердить

ОК — установить

● Выход
 ● Возврат

2 Следуйте инструкциям экранной подсказки

● “Автоматическая установка” начнется автоматически, когда переключатель включения / выключения сетевого питания будет включен в следующий раз. (стр. 12)

■ Только для перенастройки телевизионных каналов, например, после переезда
 ➔ “Автнастройка” (стр. 24)

Восстановление установок
 Начальные установки

● Восстановление установок
 ● Контроль над аудиторией канала

Дополнительные функции

Метки входа

Для облегчения идентификации и выбора режима входа Вы можете отметить каждый входной разъем или пропустить разъем, который не подсоединен ни к какому оборудованию.
(Для выбора режима входа см. ➔ стр. 16)

1 Отобразите меню
MENU

2 Выберите “Установки”

| |
|--------------|
| Главное меню |
| VIERA Link |
| Изображение |
| Звук |
| Установки |

3 Выберите “Метки входа”

| | |
|----------------------|-----------|
| Метки входа | Доступ |
| Тайм-аут баннера | 3 секунды |
| VIERA Link | Вкл. |
| Обновить частоту | 100Hz |
| Лицензия прогр. | |
| Информация о системе | |

4 Выберите входной разъем и установите

| | |
|-------------|-----------|
| Метки входа | DVD |
| AV1 | AV2/AV2S |
| AV2/AV2S | COMPONENT |
| COMPONENT | HDMI |
| HDMI | |

■ Для возвращения к телевизору



Установленные Вами метки будут отображаться в меню “Выбор входа” (стр. 16) или баннере.

- Если выбрано “Пропуск”, Вы не сможете выбрать режим.
- Как установить “Переименовать вход” ➔ стр. 29

Вы можете свободно присвоить имя каждому входному разъему.

1 Выберите “Переименовать вход”

| | |
|-------------|--------------------|
| Метки входа | Переименовать вход |
| AV1 | AV2/AV2S |
| AV2/AV2S | COMPONENT |
| COMPONENT | HDMI |
| HDMI | |

2 Выберите символы

| |
|---|
| Переименовать вход |
| Имя |
| A B C D E F G H I J K L M N O P Q R S T |
| U V W X Y Z 0 1 2 3 4 5 6 7 8 9 ! @ # |
| a b c d e f g h i j k l m n o p q r s t |
| u v w x y z () + - . * ' " & # % ^ & # % ^ & |

3 Сохраните
RETURN

Функции Q-Link

Q-Link соединяет телевизор и ВКМ/проигрыватель DVD и позволяет легко выполнять запись и воспроизведение.

Условие

- Используйте ВКМ / проигрыватель DVD со следующими логотипами: "Q-Link", "NEXTVIEWLINK", "DATA LOGIC", "Easy Link", "Megalogic" или "SMARTLINK"
- Подсоедините оборудование к разъемам AV1 или AV2 этого аппарата через "полнопроводной" кабель SCART. (стр. 34)
- Установка разъема Q-Link в Меню настройки (Q-Link, Выход AV1 / AV2). (стр. 23)

Пересылка установок каналов

- Выполните Автонастройка. (стр. 24)
При первом использовании этого аппарата см. раздел "Автоматическая установка". (стр. 12)
- Выполните пересылку на оборудование. (стр. 23)

Доступные функции

Некоторое записывающее оборудование непригодно. Прочитайте руководство по эксплуатации оборудования.

То, что Вы видите, это то, что Вы записываете



Прямая запись с телевизора:

Немедленная запись текущей программы на ВКМ / проигрыватель DVD.

- Когда выполняется прямая запись с телевизора, записывающее оборудование автоматически включается, если оно находится в режиме ожидания.
- Записывающее оборудование записывает со своего собственного тюнера. Вы можете выключить телевизор во время записи.
- Если во время записи с источника AV Вы выключите телевизор или измените вход / программы, запись будет остановлена.

Информация / Сообщение

Запись информации или, если запись невозможна, отображается сообщение. (Только когда номером программы является "0" или "режим аудио-видео" для некоторого оборудования.)

Связь по включению питания и удобное воспроизведение

Когда ВКМ или проигрыватель DVD начинают воспроизведение или активизируется прямой навигатор / функциональное меню для оборудования, телевизор включается и входной режим автоматически переключается так, что Вы можете смотреть содержание. (Только когда телевизор находится в режиме ожидания.)

Связь по выключению питания

Когда телевизор установлен в режим ожидания, записывающее устройство также автоматически устанавливается в режим ожидания. (Только когда видеокассета или DVD неактивны)

• "DATA LOGIC" (торговая марка компании Metz Corporation) • "Megalogic" (торговая марка компании Grundig Corporation)
• "Easy Link" (торговая марка компании Philips Corporation) • "SMARTLINK" (торговая марка компании Sony Corporation)
Прочитайте также руководства по эксплуатации оборудования.

Функции HDMI

Интерфейс HDMI (high-definition multimedia interface) позволяет Вам наслаждаться цифровыми изображениями высокой четкости и высококачественным звуком с помощью подсоединения телевизора и оборудования. Совместимое с интерфейсом HDMI оборудование (*1), снабженное выходным разъемом HDMI или DVI, например, спутниковый приемник или DVD плеер, может быть подсоединено к разъему HDMI, используя HDMI-совместимый (полнопроводной) кабель. Относительно подсоединений см. раздел "Внешнее оборудование" (стр. 34).

Примечание

- Интерфейс HDMI является первым в мире полностью цифровым бытовым аудио-видео интерфейсом, совместимым с сигналами несжатого формата.
- Если внешнее оборудование имеет только выход DVI, подсоедините разъем HDMI с помощью кабеля с адаптером с DVI на HDMI (*2).
- Когда используется кабель с адаптером с DVI на HDMI, подсоедините аудио кабель к входному аудио разъему. (используйте разъемы COMPONENT-AUDIO).
- Аудио установки могут быть выполнены на экране меню "Вход HDMI". (стр. 22)
- Применимые частоты дискретизации для аудио сигнала (2ch L.PCM): 48 кГц, 44,1 кГц, 32 кГц
- Использование с ПК не предполагается.
- Если подсоединенное оборудование имеет функцию регулировки формата изображения, то установите формат изображения на значение "16:9".
- Эти соединители HDMI являются соединителями "типа А".
- Этот соединитель HDMI совместим с системой защиты авторских прав HDCP (High-Bandwidth Digital Content Protection).
- Оборудование, не имеющее выходных цифровых разъемов, может быть подсоединено к входным разъемам "Компонентный", "S-VIDEO" или "Видео", чтобы получать аналоговые сигналы.
- Входной разъем HDMI может использоваться только со следующими сигналами изображения: 480i, 480p, 576i, 576p, 720p, 1080i и 1080p. Подберите установки выходного сигнала цифрового оборудования.
- Относительно подробностей о применимых сигналах HDMI, см. стр.37.

(*1): На оборудовании, совместимом с интерфейсом HDMI, отображается логотип HDMI.

(*2): Обратитесь в Ваш местный магазин по продаже цифрового оборудования

Краткий обзор функций управления

При подсоединении кабеля HDMI к оборудованию Panasonic с использованием функции VIERA Link, Вы можете управлять оборудованием (стр. 32). Вы можете использовать функции VIERA Link и Q-Link совместно.

| Функция | Подсоединение | VIERA Link и Q-Link (HDMI) | Только VIERA Link (HDMI) | Только Q-Link (SCART) |
|--|---------------|----------------------------|--------------------------|-----------------------|
| Удобное воспроизведение | | ○ | ○ | ○ |
| Связь по включению питания | | ○ | ○ | ○ |
| Связь по выключению питания | | ○ | ○ | ○ |
| Управление акустическими системами | | ○ (не через SCART) | ○ | - |
| Удобный контроль только с помощью пульта дистанционного управления VIERA | | ○ (не через SCART) | ○ | - |
| Прямая запись с телевизора | | ○ (не через HDMI) | - | ○ |
| Загрузка канала | | ○ (не через HDMI) | - | ○ |

● Функции HDMI
● Функции Q-Link

Дополнительные функции

Функции HDMI

VIERA Link "HDAVI Control"™*

*Используйте дополнительные возможности взаимодействия с продуктами Panasonic, оборудованными функцией "HDAVI Control".
Этот телевизор поддерживает функцию "HDAVI Control 2".
Соединение при помощи кабелей HDMI с некоторым оборудованием Panasonic (DIGA проигрыватель DVD, HD видео камера, домашний кинотеатр, усилитель и т.п.) позволяет Вам автоматически связывать их. Оборудование с функцией "HDAVI Control" позволяет следующие операции:

- Удобное воспроизведение (стр. 33)
- Связь по включению питания (стр. 33)
- Связь по выключению питания (стр. 33)
- Контроль акустических систем (стр. 33)

Кроме того, оборудование с функцией "HDAVI Control 2" позволяет следующие операции:
● Удобный контроль только с помощью пульта дистанционного управления VIERA (стр. 33)
Эти функции доступны для моделей фирмы Panasonic, имеющих "HDAVI Control" и "VIERA Link". Мы разработали и внедрили уникальную функцию VIERA Link "HDAVI Control", которая основана на функциях управления HDMI, известного отраслевого стандарта HDMI CEC (Consumer Electronics Control). Однако, ее функционирование с оборудованием других производителей, которое поддерживает стандарт HDMI CEC, не гарантируется. Относительно информации о совместимости обращайтесь к отдельным руководствам. Относительно пригодного оборудования проконсультируйтесь с Вашим местным дилером Panasonic.

■ Кабель HDMI

Эта функция требует совместимого с HDMI кабеля (полнопроводного). HDMI-несовместимый кабель не может использоваться.

*Рекомендуется, чтобы Вы использовали кабель HDMI производства Panasonic.

Рекомендуемые запасные части:

- RP-CDHG15 (1,5 м)
- RP-CDHG30 (3,0 м)
- RP-CDHG50 (5,0 м)

■ Подготовка

Настройте оборудование, чтобы активизировать эту функцию. Прочитайте руководство по эксплуатации оборудования.
Относительно подсоединений см. "Внешнее оборудование" (стр. 35). Прочитайте также руководства по эксплуатации оборудования.

■ В первый раз / когда добавляется новое оборудование, отсоединяется оборудование, или изменяются установки

После выполнения соединений включите оборудование, а затем включите телевизор. Выберите режим входа HDMI (стр. 16) и убедитесь в том, что изображение отображается правильно.

1 Отобразите меню

2 Выберите "Установки"

3 Выберите "VIERA Link"

4 Установите на "Вкл." (установка по умолчанию является Вкл.)

Удобный контроль только с помощью пульта дистанционного управления VIERA

Вы можете контролировать подсоединенное оборудование Panasonic только с помощью пульта дистанционного управления VIERA (направьте пульт дистанционного управления на приемник сигнала телевизора).

- Если меню недоступно, проверьте установки и оборудование (стр. 32).

Получите доступ к меню оборудования

- 1 Отобразите "Меню VIERA Link" →
- 2 Выберите "Упр. VIERA Link"
- 3 Выберите оборудование, к которому Вы хотите получить доступ
- 4 Управляйте меню оборудования

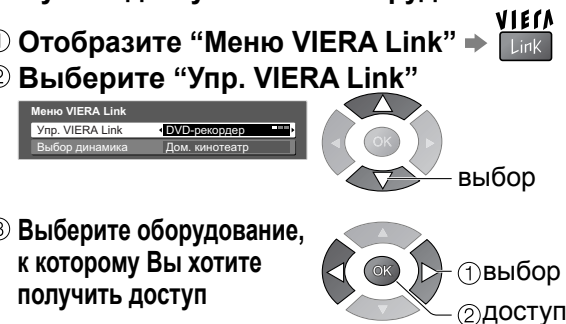

● Доступные кнопки пульта дистанционного управления VIERA: (зависит от подсоединенного оборудования)

| | |
|--|--|
| | Переместить курсор / выбрать меню |
| | Переместить курсор / доступ / регулировать |
| | Сохранить / установить / доступ |
| | Возврат к предыдущему меню |
| | Выход из меню |
| | Такие же функции, как у кнопки OPTION на оборудовании |
| | Доступ только тогда, когда на цветной панели отображаются ключевые слова |

● Пример:

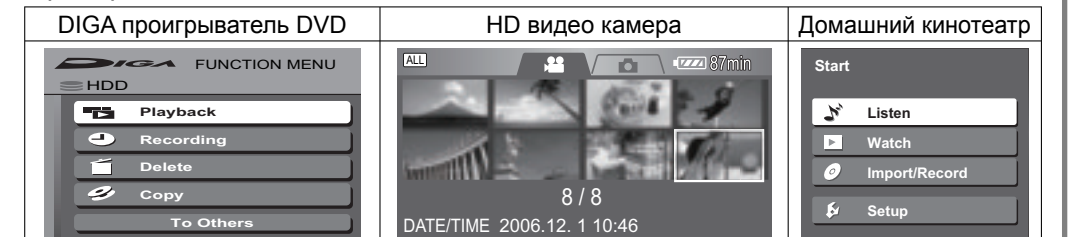

● Относительно операций для оборудования обращайтесь к руководству по эксплуатации оборудования.

Удобное воспроизведение

Автоматическое переключение входа – Когда работает подсоединенное оборудование Panasonic, режим входа переключается автоматически. Когда оно заканчивает работать, режим входа возвращается.

Связь по включению питания

Когда подсоединенное оборудование Panasonic начинает воспроизведение или активизирован прямой навигатор / функциональное меню для оборудования, телевизор автоматически включается. (Только когда телевизор находится в режиме ожидания.)

Связь по выключению питания

Когда телевизор установлен в режим ожидания, подсоединенное устройство Panasonic также автоматически устанавливается в режим ожидания.
● Эта функция будет работать, даже если телевизор автоматически входит в режим ожидания по функции таймера отключения или по функции автоматического режима ожидания.

Контроль акустических систем

Вы можете управлять громкоговорителями кинотеатра с помощью пульта дистанционного управления телевизора. Эта функция доступна, когда подсоединен усилитель Panasonic или домашний кинотеатр Panasonic.

- Если меню недоступно, проверьте установки и оборудование (стр. 32).

- 1 Отобразите "Меню VIERA Link" →
- 2 Выберите "Выбор динамика"
- 3 Установите на "Дом. кинотеатр" или "ТВ"



■ Дом. кинотеатр

Регулировка для оборудования (автоматически включается, если оно находится в режиме ожидания).

Громкость больше / меньше →

Приглушение звука →

- Звук акустических систем телевизора приглушается.
- Когда оборудование выключается, громкоговорители телевизора будут активными.

■ ТВ

Громкоговорители телевизора активны.

Внешнее оборудование

Эти схемы показывают наши рекомендации относительно того, как подсоединять телевизор к Вашему разнообразному оборудованию. Относительно других соединений примите во внимание инструкции для каждого оборудования, нижеприведенную таблицу и технические характеристики (стр. 39).

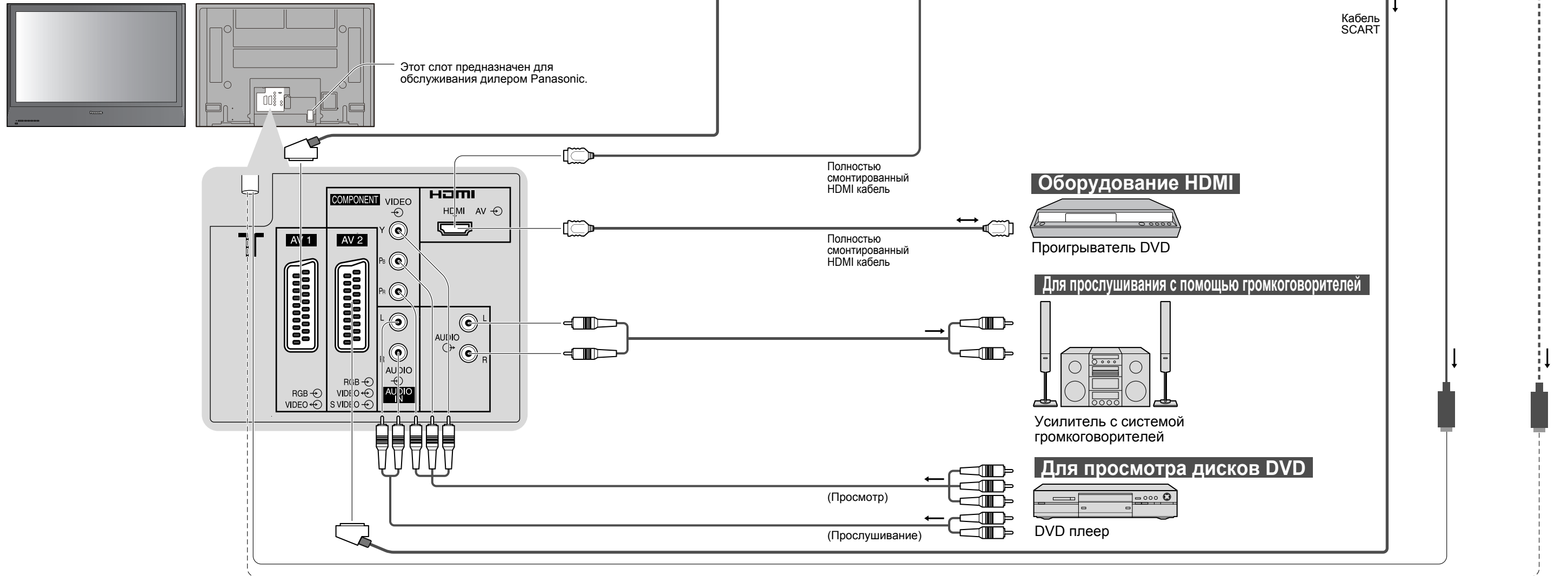

■ Типы оборудования, которое можно подсоединить, для каждого соединителя

| Соединитель | AV1 | AV2 | COMPONENT | AUDIO OUT | HDMI |
|--|-----|-----|-----------|-----------|------|
| Запись / Воспроизведение (оборудование) | | | | | |
| ■ Для записи / воспроизведения видеокассет / DVD (BKM / проигрыватель DVD) | ○ | ○ | | | |
| ■ Для просмотра DVD (DVD плеер) | ○ | ○ | ○ | | ○ |
| ■ Для просмотра изображений с видеокамеры (Видео камера) | ○ | ○ | | | ○ |
| ■ Для просмотра спутникового телевидения (Спутниковый приемник) | ○ | ○ | | | ○ |
| ■ Для игр (Игровая приставка) | ○ | ○ | | | |
| ■ Для использования усилителя с акустической системой | | | | ○ | |
| ■ Q-Link | ○ | ○ | | | |
| ■ Прямая запись с телевизора | ○ | ○ | | | |
| ■ VIERA Link | | | | | ○ |

○: Рекомендуемое подсоединение

VIERA Link (стр. 32)

- Используйте полнопроводной HDMI-совместимый кабель.
- Прочитайте также руководства по эксплуатации оборудования.

■ Удобное воспроизведение, Удобный контроль только с помощью пульта дистанционного управления VIERA

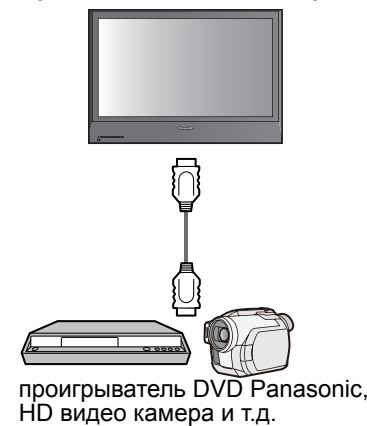

■ Домашний кинотеатр

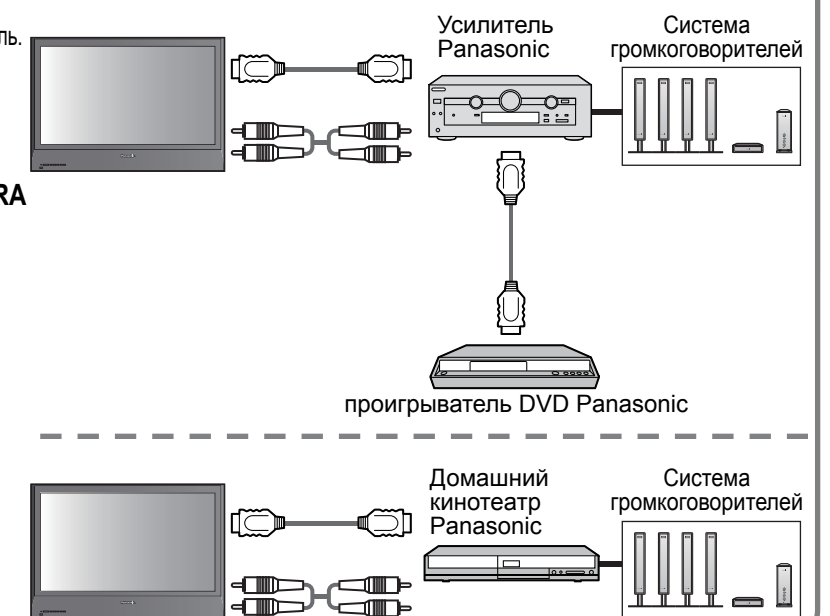

Техническая информация

Формат изображения

Можно выбрать оптимальный размер и формат, и Вы можете наслаждаться лучшим изображением. (стр. 15)







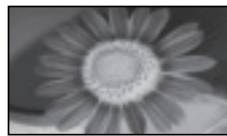
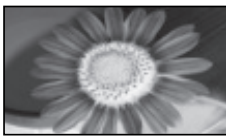

■ **Авто:** Режим Автоматический формат определяет наилучшее соотношение сторон для заполнения Вашего экрана. Это выполняется с использованием четырех шагового процесса, чтобы определить, является ли просматриваемое изображение широкоформатным.

Если режим Автоматический формат обнаруживает сигнал широкоформатного изображения, то он переключается в подходящий широкоформатный режим 16:9 или 14:9. Если режим Автоматический формат не обнаруживает сигнал широкоформатного изображения, то этот современный телевизор расширяет изображение для оптимального просмотра. Показанный на экране текст указывает, как режим Автоматический формат определил, какое соотношение сторон использовать: Индикация "Широкоэкранный" появляется в верхнем левом углу экрана, если обнаружен идентификационный сигнал широкоформатного изображения (WSS) или обнаружен сигнал из разъема SCART. Режим Автоматический формат переключается на подходящее широкоформатное соотношение сторон 16:9 или 14:9. Эта функция также будет работать при любом соотношении сторон. Индикация "Авто" появляется в верхнем левом углу экрана, если сверху и снизу изображения обнаружены черные полосы. Режим Автоматический формат выбирает наилучшее соотношение сторон и расширяет изображение для заполнения экрана. Этот процесс может занять несколько минут в зависимости от степени темноты изображения.

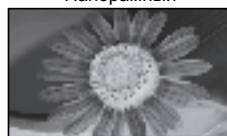
| Название сигнала | Режимы формата изображения | | | | | | | | | Сигнал управления формата изображения | | | | | | |
|-------------------|--------------------------------|------|------|------------|-----|----------------------|-----------------|-----------------|-----------------|--|---|-----|--------------|-----|-----|------|
| | Авто | 16:9 | 14:9 | Панорамный | 4:3 | 4:3 полноэкранный | Увеличение 1 | Увеличение 2 | Увеличение 3 | Сигнал широкоформатного изображения (WSS) | Сигнал управления из разъема SCART (8-штырькового) или HDMI | | | | | |
| | | | | | | | | | | TV | AV1 | AV2 | Компонентный | AV1 | AV2 | HDMI |
| TV/AV1/AV2 | PAL | ○ | ○ | ○ | ○ | ○ | ○ | ○ | ○ | ○ | ○ | ○ | ○ | ○ | ○ | ○ |
| | PAL 525/60 | ○ | ○ | ○ | ○ | ○ | ○ | ○ | ○ | ○ | ○ | ○ | ○ | ○ | ○ | ○ |
| | M.NTSC | ○ | ○ | ○ | ○ | ○ | ○ | ○ | ○ | ○ | ○ | ○ | ○ | ○ | ○ | ○ |
| Компонентный/AV2 | NTSC (только аудио/видео вход) | ○ | ○ | ○ | ○ | ○ | ○ | ○ | ○ | ○ | ○ | ○ | ○ | ○ | ○ | ○ |
| | 525(480)/60i | ○ | ○ | ○ | ○ | ○ | ○ | ○ | ○ | ○ | ○ | ○ | ○ | ○ | ○ | ○ |
| | 525(480)/60p | ○ | ○ | ○ | ○ | ○ | ○ | ○ | ○ | ○ | ○ | ○ | ○ | ○ | ○ | ○ |
| Компонентный/HDMI | 625(576)/50i | ○ | ○ | ○ | ○ | ○ | ○ | ○ | ○ | ○ | ○ | ○ | ○ | ○ | ○ | ○ |
| | 625(576)/50p | ○ | ○ | ○ | ○ | ○ | ○ | ○ | ○ | ○ | ○ | ○ | ○ | ○ | ○ | ○ |
| | 750(720)/50p | ○ | ○ | ○ | ○ | ○ | ○ | ○ | ○ | ○ | ○ | ○ | ○ | ○ | ○ | ○ |
| | 750(720)/60p | ○ | ○ | ○ | ○ | ○ | ○ | ○ | ○ | ○ | ○ | ○ | ○ | ○ | ○ | ○ |
| | 1125(1080)/50i | ○ | ○ | ○ | ○ | ○ | ○ | ○ | ○ | ○ | ○ | ○ | ○ | ○ | ○ | ○ |
| | 1125(1080)/60i | ○ | ○ | ○ | ○ | ○ | ○ | ○ | ○ | ○ | ○ | ○ | ○ | ○ | ○ | ○ |
| | 1125(1080)/50p | ○ | ○ | ○ | ○ | ○ | ○ | ○ | ○ | ○ | ○ | ○ | ○ | ○ | ○ | ○ |
| | 1125(1080)/60p | ○ | ○ | ○ | ○ | ○ | ○ | ○ | ○ | ○ | ○ | ○ | ○ | ○ | ○ | ○ |

Примечание

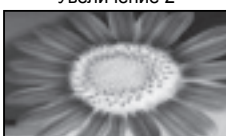
- Формат изображения отличается в зависимости от программы и т.п. Если формат изображения больше, чем стандартный "16:9", то могут появиться черные полосы сверху и снизу экрана.
- Если размер экрана выглядит необычно, когда на ВКМ воспроизводится записанная широкоформатная программа, подрегулируйте трекинг на ВКМ. (См. руководство по эксплуатации ВКМ.)
- Формат экрана может быть запомнен отдельно для сигналов SD (стандартного разрешения) и HD (высокого разрешения).
- Для ручного выбора формата изображения:

| | | |
|--|--|--|
| <p>Авто</p>  <p>Выбирается наилучшее соотношение и изображение расширяется для заполнения экрана.</p> | <p>16:9</p>  <p>Непосредственно отображает изображение в формате "16:9" без искажения (анаморфотное).</p> | <p>14:9</p>  <p>Отображает изображение в стандартном формате "14:9" без увеличения.</p> |
| <p>Панорамный</p>  <p>Отображает изображение 4:3 на всем экране. Растяжение заметно только на левом и правом крае.</p> | <p>4:3</p>  <p>Отображает изображение в стандартном формате "4:3" без искажения.</p> | <p>4:3 полноэкранный</p>  <p>Отображает изображение 4:3 увеличенным горизонтально, чтобы заполнить экран.</p> |
| <p>Увеличение 1</p>  <p>Отображает изображение "16:9" в стиле почтового ящика или изображение "4:3" без искажения.</p> | <p>Увеличение 2</p>  <p>Отображает изображение "16:9" в стиле почтового ящика (анаморфотное) на всем экране без искажения.</p> | <p>Увеличение 3</p>  <p>Отображает изображение "2,35:1" в стиле почтового ящика (анаморфотное) на всем экране без искажения. В формате "16:9" максимально отображает изображение (с небольшим увеличением).</p> |

VIERA Link "HDAVI Control"™

Соединения HDMI для некоторого оборудования Panasonic позволяет Вам автоматически связывать их. (стр. 32)

- Эта функция может не работать нормально в зависимости от состояния оборудования.
- Изображение или звук могут быть недоступны первые несколько секунд, когда начинается воспроизведение.
- Изображение или звук могут быть недоступны первые несколько секунд, когда переключается режим входа.
- Будет отображаться функция громкости, когда регулируется громкость на оборудовании.
- Удобное воспроизведение также доступно при использовании пульта дистанционного управления для усилителя или домашнего кинотеатра. Прочитайте руководство по эксплуатации оборудования.
- "HDAVI Control 2" является новейшим стандартом (по состоянию на февраль 2007 г.) для HDAVI Control-совместимого оборудования Panasonic. Этот стандарт совместим с традиционным HDAVI-оборудованием Panasonic.

Информация о разъемах SCART и HDMI

AV1 Разъем Scart (RGB, VIDEO, Q-Link)

Подходящими входами для AV1 являются RGB [Red (красный) / Green (зеленый) / Blue (синий)].



AV2 Разъем Scart (RGB, VIDEO, S-VIDEO, Q-Link)

AV2 - Контакты 15 и 20 зависят от переключения AV2 S-VHS / VIDEO.

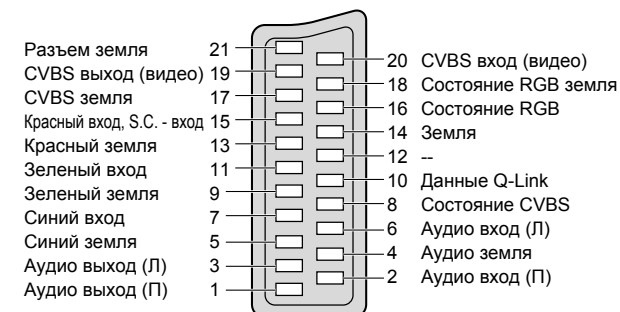

Разъем HDMI



Поддерживаемые форматы входных видеосигналов

COMPONENT (Y, P_B, P_R), HDMI

Значок *: Применимый входной сигнал

| Название сигнала | COMPONENT | HDMI |
|-------------------|-----------|------|
| 525 (480) / 60i | * | * |
| 525 (480) / 60p | * | * |
| 625 (576) / 50i | * | * |
| 625 (576) / 50p | * | * |
| 750 (720) / 60p | * | * |
| 750 (720) / 50p | * | * |
| 1125 (1080) / 60i | * | * |
| 1125 (1080) / 50i | * | * |
| 1125 (1080) / 60p | * | * |
| 1125 (1080) / 50p | * | * |

Примечание

- Сигналы, не соответствующие приведенным выше характеристикам, могут высвечиваться неправильно.
- Приведенные выше сигналы переформатируются для оптимального просмотра на Вашем дисплее.

Часто задаваемые вопросы

Перед тем, как обращаться за техобслуживанием или помощью, обратитесь, пожалуйста, к этим простым советам, чтобы разрешить проблему. Если проблема все еще существует, обратитесь, пожалуйста, за помощью к Вашему местному дилеру Panasonic.

Белые пятна или затененные изображения (помехи)

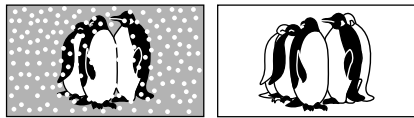

- Проверьте положение, направление и подключение антенны.

Нет ни изображения, ни звука

- Не находится ли телевизор в "режиме AV"?
- Вставлена ли штепсельная вилка в сетевую розетку?
- Включен ли телевизор?
- Проверьте меню изображения (стр. 22) и громкость.
- Проверьте, что есть все необходимые кабели SCART и соединения надежно выполнены в нужных местах.

Авто-формат

- Автоматический формат разработан для обеспечения использования наилучшего соотношения сторон для заполнения Вашего экрана. Относительно пользовательского контроля, пожалуйста, см. стр. 36.

S-Video / черно-белое изображение

- Используя кнопку AV, пожалуйста, подтвердите Ваш выбор S-Video i.e. AV2/S-Video (стр. 16).

Экранная индикация – т.е. EC/AV1

- Вы можете просто очистить их, нажимая кнопку *i*. Снова нажмите для повторного отображения.

Функции Прямая запись с телевизора / Q-link не работают

- Проверьте кабель SCART и его подключение. Установите также "Выход AV1 / AV2" в меню установок. (стр. 23).

На экране есть постоянно высвечивающиеся пятна

- Некоторые пиксели могут постоянно высвечиваться или не высвечиваться из-за производственного процесса, связанного с этой технологией. Это не является неисправностью.

Контрастность уменьшается

- Контрастность уменьшается, когда пользователь не производит никаких операций в течении нескольких минут при следующих условиях:
 - нет сигнала в режиме AV
 - выбран заблокированный канал
 - выбран неверный канал
 - отображено меню

| | Проблема | Действия |
|--------|---|---|
| Экран | Хаотичное изображение, зашумленность | <ul style="list-style-type: none"> ● Установите опцию "Шумопонижение" в Меню изображения (для уменьшения помех). (стр. 22) ● Проверьте расположенные поблизости электрические изделия (автомобиль, мотоцикл, флуоресцентная лампа). |
| | Изображение не может быть отображено | <ul style="list-style-type: none"> ● Не установлены ли опции "Цвет" или "Контраст" в Меню изображения на минимальные значения? (стр. 22) ● Проверьте систему цвета. (стр. 25) |
| | Расплывчатое или искаженное изображение (нет звука или низкая громкость) | <ul style="list-style-type: none"> ● Заново установите каналы. (стр. 24) |
| Звук | Отображается необычное изображение | <ul style="list-style-type: none"> ● Выключите переключатель питания вкл. / выкл. телевизора, а затем снова включите его. |
| | Звук не воспроизводится | <ul style="list-style-type: none"> ● Не активизировано ли "Приглушение звука"? (стр. 9) ● Не установлена ли громкость на минимальное значение? |
| | Низкий уровень звука или искаженный звук | <ul style="list-style-type: none"> ● Прием звукового сигнала может ухудшиться. ● Установите опцию "MPX" (стр. 22) в Звуковом меню в положение "Моно". ● Проверьте систему звука. (стр. 25) |
| HDMI | Необычный звук | <ul style="list-style-type: none"> ● Выполните установку звука подсоединенного оборудование на положение "2ch L.PCM". ● Проверьте установку "Вход HDMI" в Звуковом меню. (стр. 22) ● Если имеется проблема с цифровым звуковым соединением, выберите аналоговое звуковое соединение. (стр. 31) |
| | Когда оборудование подсоединено через HDMI, изображения с внешнего оборудования выглядят необычно | <ul style="list-style-type: none"> ● Правильно ли подсоединен кабель HDMI? (стр. 34) ● Выключите телевизор и оборудование, а затем снова включите их. ● Проверьте входной сигнал с оборудования. (стр. 37) ● Используйте оборудование, совместимое с EIA/CEA-861/861B. |
| Прочее | Телевизор переходит в "Режим ожидания" | <ul style="list-style-type: none"> ● Активизирована функция выключения. ● Телевизор входит в "Режим ожидания" приблизительно через 30 мин. после окончания телепередачи. |
| | Пульт дистанционного управления не работает | <ul style="list-style-type: none"> ● Правильно ли установлены батарейки? (стр. 6) ● Включен ли телевизор? |
| | Появляется сообщение об ошибке | <ul style="list-style-type: none"> ● Следуйте инструкциям в сообщении. ● Если проблема не устраняется, проконсультируйтесь в авторизованном сервисном центре. |

Лицензии

Список торговых марок

- HDMI, логотип HDMI и High-Definition Multimedia Interface являются товарными знаками или зарегистрированными товарными знаками HDMI Licensing LLC.
- HDAVI Control™ является торговой маркой компании Matsushita Electric Industrial Co., Ltd.

Технические характеристики

| | TH-R37PV7 | TH-R42PV7 | | |
|---|---|--|--|--|
| Источник питания | Переменный ток 220-240 В 50 / 60 Гц | | | |
| Потребление энергии | Среднее потребление | 310 Вт | | |
| | Состояние ожидания | 0,7 Вт | | |
| Дисплейная панель | Коэффициент экранного отношения | 16:9 | | |
| | Размер экрана | 94 см (диагональ) 819 мм (Ш) × 457 мм (В) | | |
| | Количество пикселей | 737280 (1024 (Ш) × 720 (В)) [3072 × 720 пикселей] | | |
| Звук | Динамик | 160 мм × 42 мм × 2 шт., 8 Ом | | |
| | Аудио выход | 20 Вт (10 Вт + 10 Вт), 10% КНИ | | |
| Система приема / Название производителя | PAL B, G, H, I, SECAM B, G, SECAM L / L' VHF E2 - E12 VHF H1 - H2 (ИТАЛИЯ) VHF A - H (ИТАЛИЯ) UHF E21 - E69 CATV (S01 - S05) CATV S1 - S10 (M1 - M10) CATV S11 - S20 (U1 - U10) CATV S21 - S41 (Hyperband) | | | |
| | PAL D, K, SECAM D, K VHF R1 - R2 VHF R3 - R5 VHF R6 - R12 UHF E21 - E69 | | | |
| | PAL 525/60 M.NTSC Воспроизведение кассет NTSC с некоторых видеомagneтофонов PAL NTSC Воспроизведение с видеомagneтофонов M. NTSC (только аудио/видео вход) Воспроизведение с видеомagneтофонов NTSC | | | |
| Антенна - Задняя | УВЧ / ОВЧ | | | |
| Условия эксплуатации | Температура : 0 °C - 35 °C Влажность : 20% - 80% (отн. влажность, при отсутствии конденсации) | | | |
| Соединительные гнезда | AV1 (разъем Scart) | 21-штырьковый разъем (аудио/видео вход, аудио/видео выход, вход RGB, Q-Link) | | |
| | AV2 (разъем Scart) | 21-штырьковый разъем (аудио/видео вход, аудио/видео выход, вход RGB, вход S-Video, Q-Link) | | |
| | HDMI | Вход | Разъем типа A ● Этот телевизор поддерживает функцию "HDAVI Control 2". | |
| | | Выход | RCA штырькового типа × 2 0,5 V[rms] | |
| | COMPONENT | VIDEO | Y 1,0 V[p-p] (включая синхронизацию) P _B , P _R ±0,35 V[p-p] | |
| AUDIO L - R | | RCA штырькового типа × 2 0,5 V[rms] (высокое сопротивление) | | |
| Габаритные размеры (Ш × В × Г) | 917 мм × 665 мм × 320 мм (С подставкой) 917 мм × 620 мм × 95 мм (Только Телевизор) | 1020 мм × 725 мм × 320 мм (С подставкой) 1020 мм × 680 мм × 95 мм (Только Телевизор) | | |
| Масса | Нетто 25,0 кг Net (С подставкой) Нетто 23,0 кг Net (Только Телевизор) | Нетто 28,0 кг Net (С подставкой) Нетто 26,0 кг Net (Только Телевизор) | | |

Примечание

- Конструкция и технические характеристики могут быть изменены без уведомления. Указанный вес и габаритные размеры являются приблизительными величинами.

Лицензии ● Технические характеристики ● Часто задаваемые вопросы

Часто задаваемые вопросы и пр.