

Panasonic®

Инструкция по эксплуатации Плазменный телевизор

Модель No **TH-R42PY85**

VIERA

VIERA
Link



BBE.ViVA
HD3D Sound



**FULL
HD**
1920x1080p

HDMI™
HIGH-DEFINITION MULTIMEDIA INTERFACE

Перед эксплуатацией Вашего телевизора, пожалуйста, прочитайте эту инструкцию и сохраните ее для дальнейших справок.
Изображения, приведенные в этом руководстве, используются только для пояснительных целей.

Русский



TQB0E0588L

Превратите Вашу собственную гостиную в кинотеатр!

Наслаждайтесь изумительно высоким уровнем

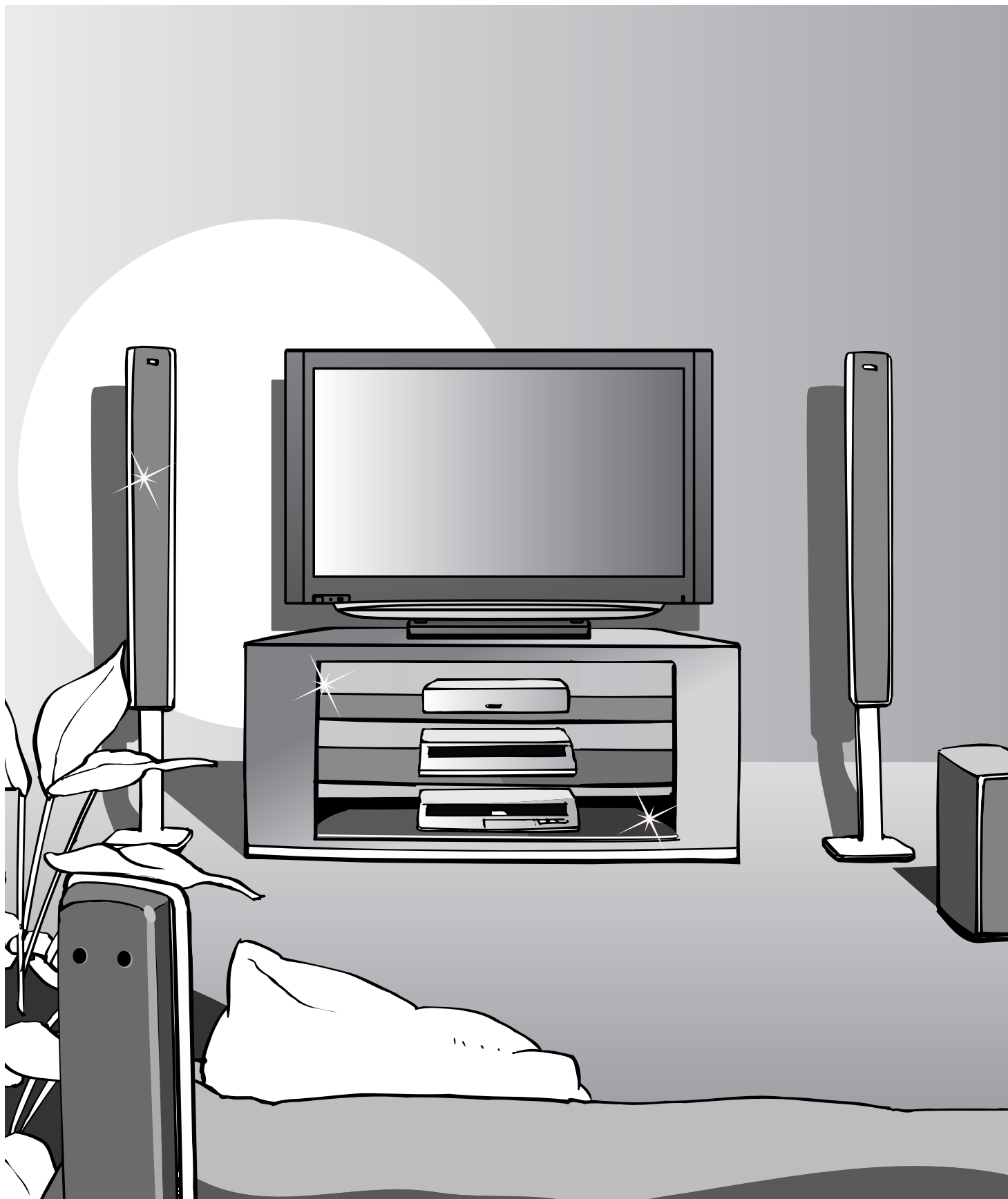

мультимедийных средств

Используйте разнообразные мультимедийные средства

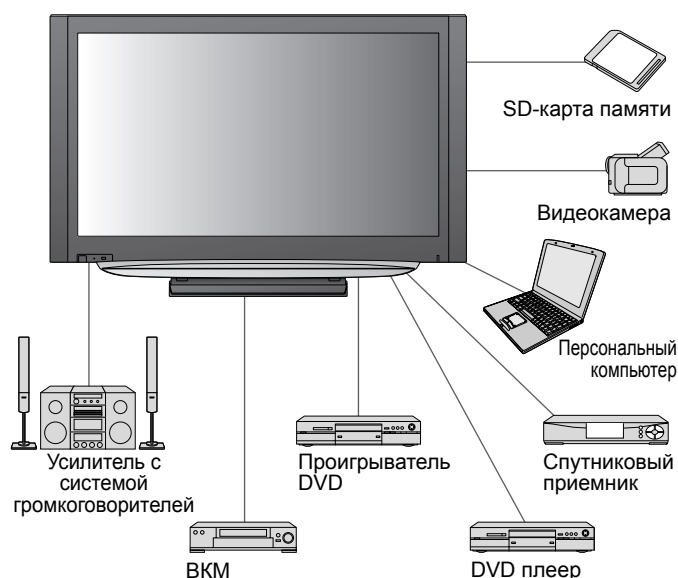

Содержание

Обязательно прочитайте

- Меры предосторожности 4
(Предупреждение / Предостережение)
- Примечания 5
- Уход 5

Руководство по быстрой подготовке к эксплуатации

- Принадлежности / Дополнительные принадлежности 6
- Идентификация органов управления... 9
- Основные подсоединения... 10
- Автоматическая установка... 12

Наслаждайтесь Вашим телевизором!

Основные функции

- Просмотр телевизора 14
- Просмотр телетекста 16
- Просмотр видео и дисков DVD 18

Дополнительные функции

- Как использовать функции меню 20
(изображение, качество звука и т.п.)
- Редактирование программ 24
- Настройка программ 26
- Контроль за аудиторией программы 28
- Восстановление заводских установок ... 29
- Метки входа 30
- Отображение экрана ПК на телевизоре... 31
- Просмотр с карты SD (Фотографии) 32
- Функции подсоединения 34
(Q-Link / VIERA Link)
- Внешнее оборудование 40

Часто задаваемые вопросы и пр.

- Техническая информация 42
- Часто задаваемые вопросы 45
- Технические характеристики 47
- Лицензии 48

Руководство по быстрой подготовке к эксплуатации

Просмотр

Дополнительные функции

Часто задаваемые вопросы и пр.

Меры предосторожности

Предупреждение

Обращение со штепсельной вилкой и шнуром питания

- Полностью вставляйте штепсельную вилку в сетевую розетку. (Если штепсельная вилка вставлена неплотно, то может выделяться тепло и возникнуть пожар.)
- Обеспечьте лёгкий доступ к розетке для шнура питания.
- Обеспечьте надежное подсоединение штекера заземления штепсельной вилки, чтобы избежать поражения электрическим током.
 - Аппарат конструкции CLASS I должен быть подсоединен к сетевой розетке с защитным заземлением.
- Не трогайте штепсельную вилку мокрыми руками. (Это может вызвать поражение электрическим током.)
- Не используйте шнур питания, отличающийся от шнура, поставляемого с этим телевизором. (Это может привести к пожару или поражению электрическим током.)
- Не повреждайте шнур питания. (Поврежденный шнур питания может вызвать пожар или поражение электрическим током.)
 - Не перемещайте телевизор со шнуром питания, подсоединенным к сетевой розетке.
 - Не помещайте тяжелые предметы на шнур питания и не располагайте шнур питания около горячих предметов.
 - Не перекручивайте шнур питания, не сгибайте его сильно и не растягивайте.
 - Не тяните за шнур питания. Удерживайте за корпус штепсельной вилки при отсоединении шнура питания.
 - Не используйте поврежденный шнур питания или сетевую розетку.

При ненормальном функционировании телевизора, немедленно отсоедините штепсельную вилку!

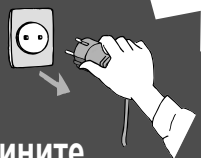

Переменный ток 220-240 В
50 / 60 Гц

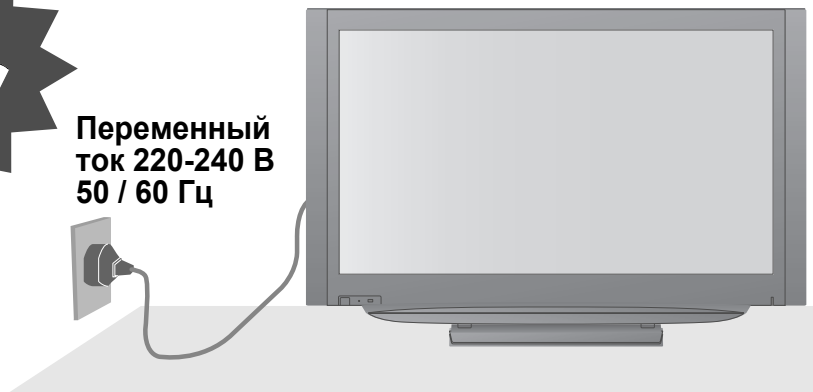

Источник питания

- Этот телевизор предназначен для работы с переменным током 220-240 В, 50 / 60 Гц.

Не удаляйте крышки НИКОГДА не модифицируйте аппарат самостоятельно

(Детали под высоким напряжением могут вызвать серьезное поражение электрическим током.)

- Проверяйте, регулируйте или ремонтируйте аппарат у Вашего дилера Panasonic.

Держите жидкости подальше от телевизора

- Во избежание повреждений, которые могут привести к пожару или поражению электрическим током, не подвергайте этот аппарат воздействию брызг или капель.
- Не размещайте над телевизором емкости с водой (цветочные вазы, чашки, косметику и т.д.). (это касается также полок над телевизором и т.п.)

Не подвергайте воздействию прямых солнечных лучей и других источников тепла

- Избегайте подвергать телевизор воздействию прямых солнечных лучей и других источников тепла. Чтобы предотвратить возникновение пожара, никогда не помещайте никакие типы свечей или открытое пламя сверху или около телевизора.

Не помещайте посторонние предметы внутрь аппарата

- Не допускайте, чтобы через вентиляционные отверстия в прибор попадали какие-либо предметы (это может привести к пожару или поражению электрическим током).

Не размещайте телевизор на наклонных или неустойчивых поверхностях

- Телевизор может упасть или опрокинуться.

Используйте только предназначенные подставки / установочное оборудование

- Использование неутвержденных подставок или других крепящих устройств может привести к нестабильности прибора и опасности получения травмы. Обязательно обращайтесь к местному дилеру Panasonic для выполнения установки.
- Используйте утвержденные подставки / подвесные устройства (стр. 6).

Не позволяйте детям брать карту SD

- Поскольку SD-карта имеет малые размеры, карта SD может быть проглочена маленькими детьми. Пожалуйста, удалите карту SD немедленно после использования.

Примечания

Предостережение

■ Во время чистки телевизора

отсоедините штепсельную вилку

- Чистка аппарата под напряжением может вызвать поражение электрическим током.

■ Если не будете длительное время использовать телевизор, отключите его от сети

- Этот телевизор все еще будет потреблять некоторое количество электроэнергии даже в выключенном состоянии до тех пор, пока штепсельная вилка подсоединена к действующей сетевой розетке.

■ Транспортируйте только в вертикальном положении

- Транспортировка телевизора с дисплейной панелью, обращенной вверх или вниз, может вызвать повреждение внутренней электрической цепи.

■ Обеспечьте достаточное пространство вокруг аппарата для рассеивания тепла

Минимальное расстояние

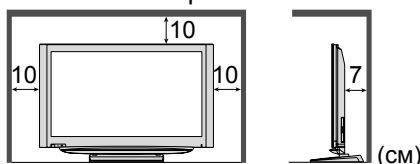

- При использовании подставки оставьте промежуток между нижней частью телевизора и поверхностью пола.
- В случае использования кронштейна для крепления на стену следуйте руководству для кронштейна.

■ Не блокируйте задние вентиляционные отверстия

- Если вентиляция закрыта занавесками, газетами, скатертями и др., это может привести к перегреванию прибора, пожару или поражению электрическим током.

■ Не делайте слишком громкий звук в наушниках

- Это может привести к необратимому повреждению слуха.

Не отображайте неподвижное изображение в течение длительного времени

Это приводит к тому, что изображение остается на плазменном экране ("остаточное изображение"). Это не относится к неисправности и не покрывается гарантией.

Типичные неподвижные изображения

- Номер программы и другие логотипы
- Изображение, отображаемое в формате 4:3
- Видео игра
- Компьютерное изображение



Чтобы избежать появления остаточного изображения, через несколько минут автоматически уменьшается контраст, если не подается сигнал или не выполняются операции. (стр. 45)

■ Функция автоматического режима ожидания

- Если в течение 30 минут не принимается никакого сигнала и не выполняется операций в режиме телевизора, телевизор автоматически перейдет в режим ожидания.

■ Держите телевизор подальше от оборудования такого типа

- Электронное оборудование
В частности не размещайте видео оборудование около аппарата (электромагнитные помехи могут привести к искажению изображения / звука).
- Оборудование с инфракрасным сенсором
Этот телевизор также испускает инфракрасные лучи (это может нарушить работу другого оборудования).

Уход

Сначала отсоедините штепсельную вилку от сетевой розетки.

Дисплейная панель

Регулярный уход: Осторожно вытрите грязь с поверхности, используя мягкую ткань.

Сильное загрязнение: Осторожно вытрите грязь с поверхности, используя мягкую ткань, смоченную чистой водой или раствором, содержащим нейтральное моющее средство, разбавленное 100 частями воды. Затем равномерно вытрите поверхность, пока она не станет сухой, используя мягкую ткань.

Предостережение

- Поверхность дисплейной панели обработана специальным образом и может быть легко повреждена. Не скребите и не царапайте поверхность Вашими ногтями или другими твердыми предметами.
- Проявляйте осторожность, чтобы не подвергать поверхности воздействию репеллента, растворителя, разбавителя или других летучих веществ (это может испортить поверхность).

Корпус, Подставка

Регулярный уход: Протирайте поверхность, используя мягкую сухую ткань.

Сильное загрязнение: Смочите мягкую ткань чистой водой или водой, содержащей небольшое количество нейтрального моющего средства. Затем отожмите ткань и протрите ей поверхность начисто. Наконец протрите поверхность начисто мягкой сухой тканью.

Предостережение

- Проявляйте осторожность, чтобы не подвергать поверхность телевизора воздействию мощных средств. (Жидкость внутри телевизора может привести к повреждению аппарата.)
- Проявляйте осторожность, чтобы не подвергать поверхности воздействию репеллента, растворителя, разбавителя или других летучих веществ (это может испортить поверхность, так как отойдет покрытие).
- Не позволяйте корпусу и подставке контактировать с резиной или поливинилхлоридом в течение длительного времени.

Штепсельная вилка

Регулярно протирайте штепсельную вилку сухой мягкой тканью. (Влага и пыль могут привести к пожару или поражению электрическим током.)

Принадлежности / Дополнительные принадлежности

Стандартные принадлежности Проверьте, что у Вас имеются показанные принадлежности и предметы

- Пульт дистанционного управления
● N2QAYB000241



- Батарейки пульта дистанционного управления (2)
● R6 (UM3)

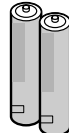

- Зажим (2)
➔ стр. 8

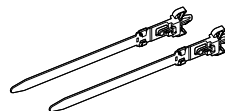

- Шнур питания
➔ стр. 11



- Инструкция по эксплуатации

- Чистящая салфетка



- Подставка (ST-42R3-W2)
● TBLX0043
➔ стр. 7

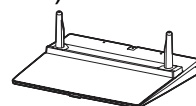

- Данное изделие содержит опасные детали (такие как, например, полиэтиленовые пакеты), которые маленькие дети могут случайно вдохнуть или проглотить. Храните эти детали так, чтобы они были недоступны для маленьких детей.

Дополнительные принадлежности

- Настенный кронштейн (вертикальный)
● TY-WK42PV4W

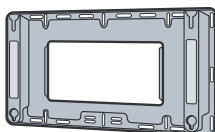

- (наклонный)
● TY-WK42PR4W

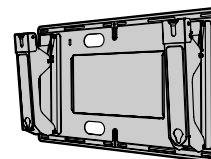

Предостережение

- Для обеспечения функционирования аппарата и безопасности обязательно обратитесь к Вашему дилеру или к квалифицированному специалисту по строительству, чтобы закрепить кронштейн для крепления на стену.
- Внимательно прочитайте инструкцию, прилагаемую к подставке, и обязательно предпримите меры для предотвращения опрокидывания телевизора.
- Аккуратно переносите телевизор во время установки, так как удары или другие воздействия могут привести к повреждению изделия.

Установка батареек пульта дистанционного управления

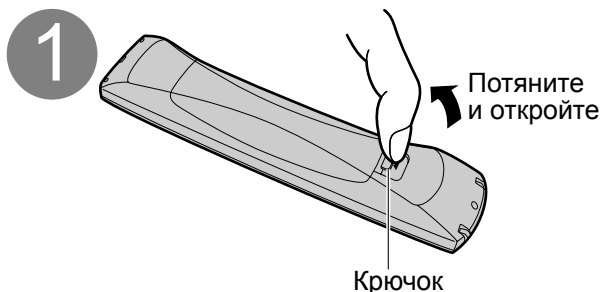

Предостережение

- Неправильная установка может вызвать утечку электролита из батареек и коррозию, что может привести к повреждению пульта дистанционного управления.
- Не используйте вместе старые и новые батарейки.
- Не используйте вместе батарейки разных типов (например, щелочные и марганцевые батарейки).
- Не используйте перезаряжаемые (Ni-Cd) батарейки.
- Не сжигайте и не разрушайте батарейки.
Не допускайте чрезмерного нагревания элементов питания, например, солнечными лучами, огнем и т. п.

Прикрепление подставки

Предупреждение

Не разбирайте и не модифицируйте подставку.

- Иначе аппарат может упасть и повредиться, и это может привести к травме.

Предостережение

Не используйте никакие другие телевизоры или дисплеи.

- Иначе аппарат может упасть и повредиться, и это может привести к травме.

Не используйте подставку, если она искривлена или физически повреждена.

- Если Вы используете подставку, которая физически повреждена, то это может привести к травме. Немедленно обратитесь к Вашему ближайшему дилеру Panasonic.

Во время установки убедитесь в том, что все винты надежно закручены.

- Если во время установки уделяется недостаточное внимание тому, чтобы правильно закрутить винты, то подставка будет недостаточно прочной, чтобы выдержать телевизор, и он может упасть и повредиться, что может вызвать травму.

Убедитесь в том, что телевизор не упадет.

- Если телевизор ударяют или дети забираются на подставку с установленным телевизором, то он может упасть, и это может привести к травме.

Чтобы устанавливать и удалять телевизор, необходимо участие двух или более человек.

- Если нет двух или более человек, то телевизор можно уронить, и это может привести к травме.

Ⓐ Сборочный винт (4)
(серебряный)

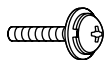

M5 × 18

Ⓑ Сборочный винт (4)
(черный)

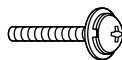

M5 × 25

Ⓒ Опора (2)

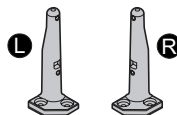

Ⓓ Основание

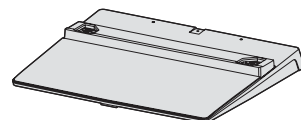

Сборка подставки

Используйте четыре сборочных винта (Ⓐ), чтобы надежно прикрепить левую и правую опоры к основанию.

- Убедитесь в том, что винты надежно закручены.
- Прикладывание усилия к сборочным винтам в неправильном направлении приведет к повреждению резьбы.
- Знак "L" или "R" нанесен на нижнюю часть опоры.

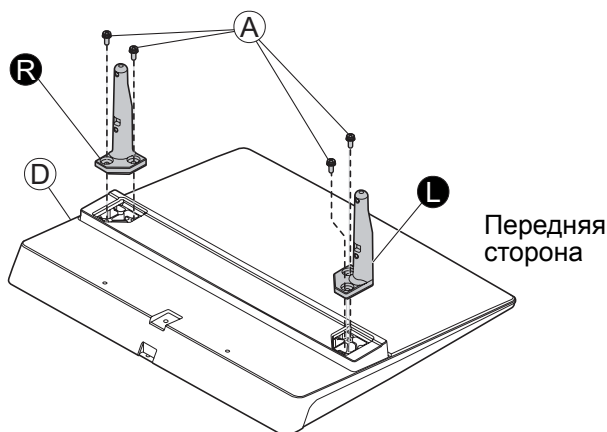

Закрепление блока телевизора

Используйте сборочные винты (Ⓑ), чтобы надежно закрепить.

- Убедитесь в том, что винты надежно закручены.
- Выполняйте работу на горизонтальной и ровной поверхности.

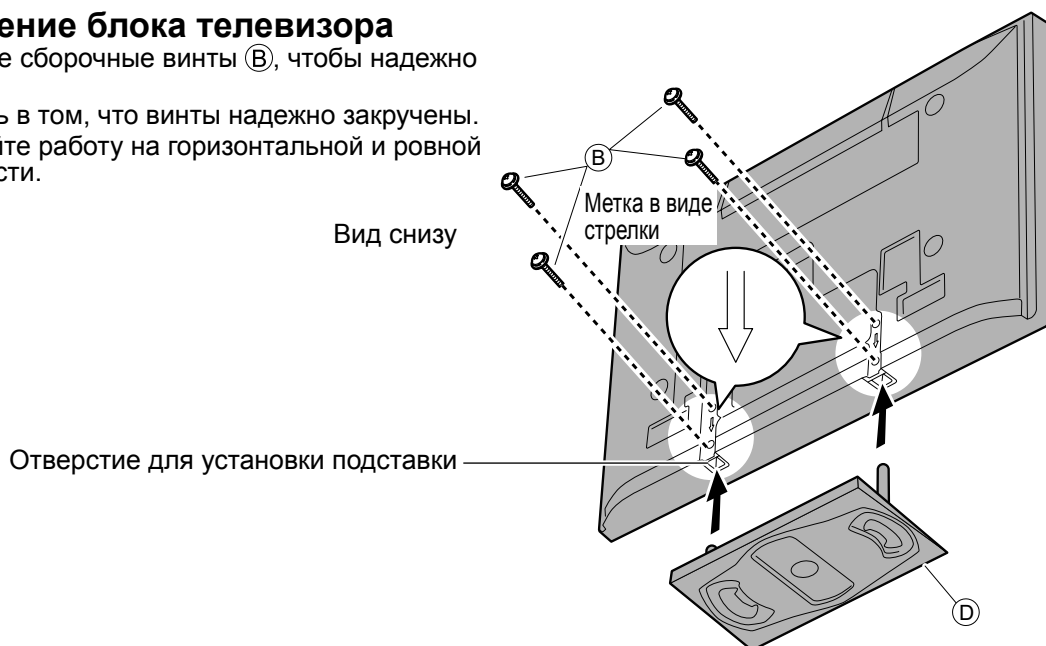

Принадлежности / Дополнительные принадлежности

Использование зажима

Задняя панель телевизора

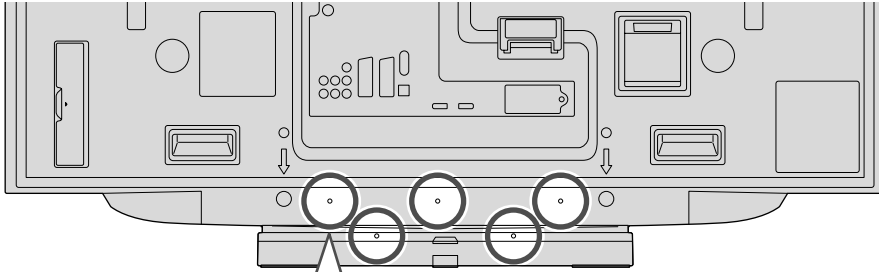

- Не связывайте вместе кабель RF и шнур питания (может привести к искажению изображения).
- Закрепите кабели с помощью зажимов, как это необходимо.
- При использовании дополнительных принадлежностей следуйте указаниям руководства по установке дополнительного оборудования, чтобы закрепить кабели.

■ Прикрепите фиксатор

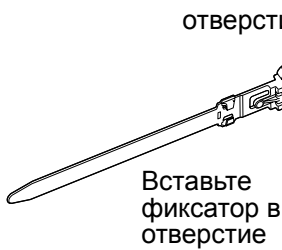

Чтобы удалить с телевизора:

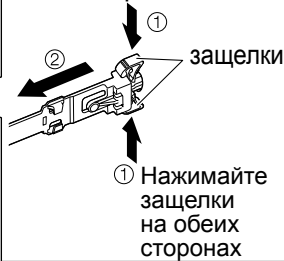

■ Закрепите кабели

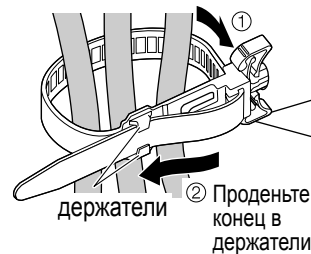

Чтобы ослабить:

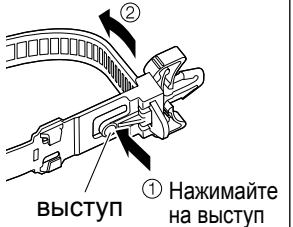

Отрегулируйте панель на нужный Вам угол

- Убедитесь в том, что подставка не нависает над краем основания, даже если телевизор поворачивается в области всего диапазона вращения.
- Не помещайте никакие предметы или руки в области всего диапазона вращения.

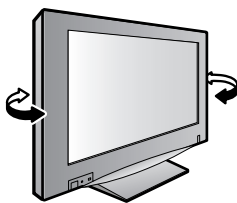

a: 521 мм / b: 425 мм / c: 15°

Установите отметку в центре, как показано на рисунке, чтобы шарнир был расположен в центре угла поворота.

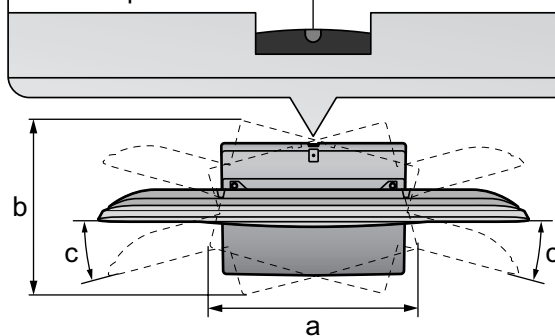

(Вид сверху)

Идентификация органов управления

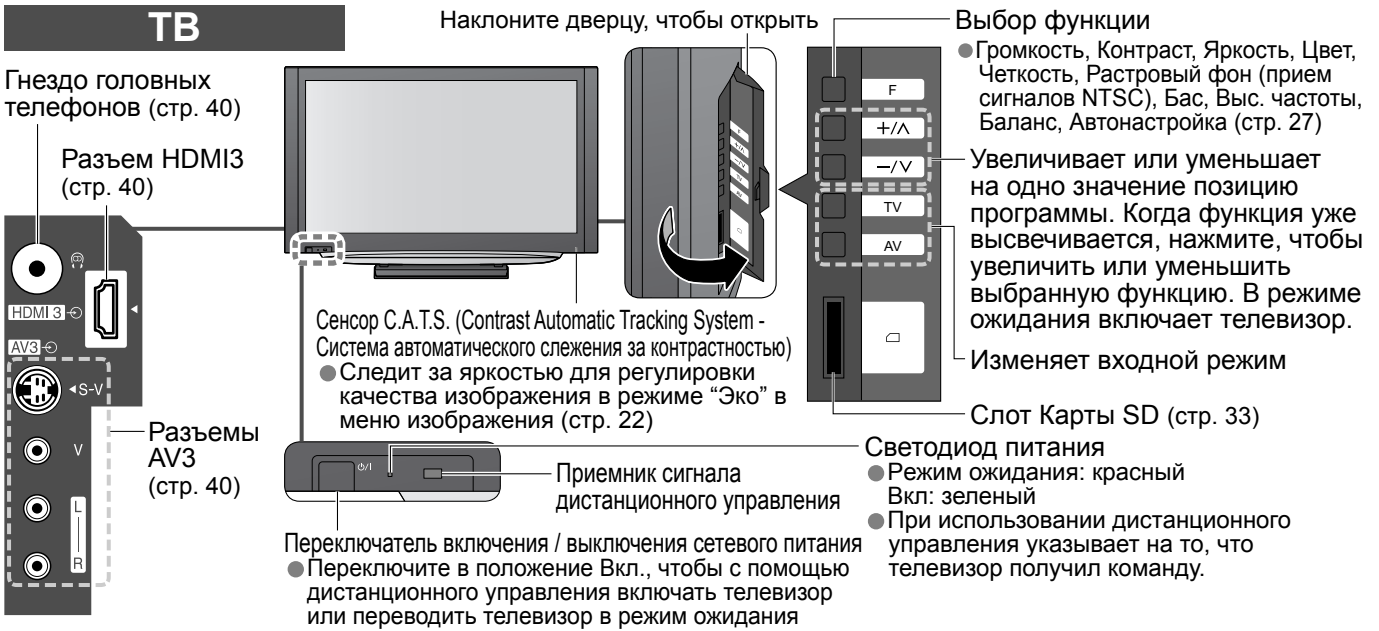

Пульт дистанционного управления



Руководство по быстрой подготовке к эксплуатации

Основные подсоединения

Изображенное внешнее оборудование и кабели не поставляются с этим телевизором.
Перед присоединением или отсоединением любых шнуров убедитесь, пожалуйста, в том, что аппарат отсоединен от сетевой розетки.
При отсоединении шнура питания обязательно сначала отсоедините штепсельную вилку от сетевой розетки.

Пример 1 Подсоединение антенны

Только телевизор

Задняя панель телевизора

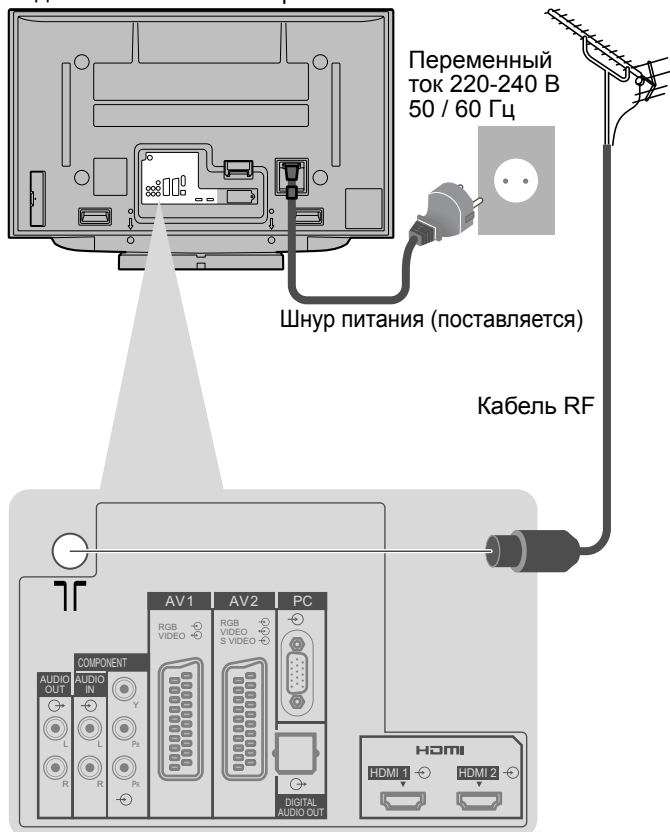

Пример 2 Подсоединение проигрывателя DVD / BKM

Телевизор, проигрыватель DVD или BKM

Задняя панель телевизора

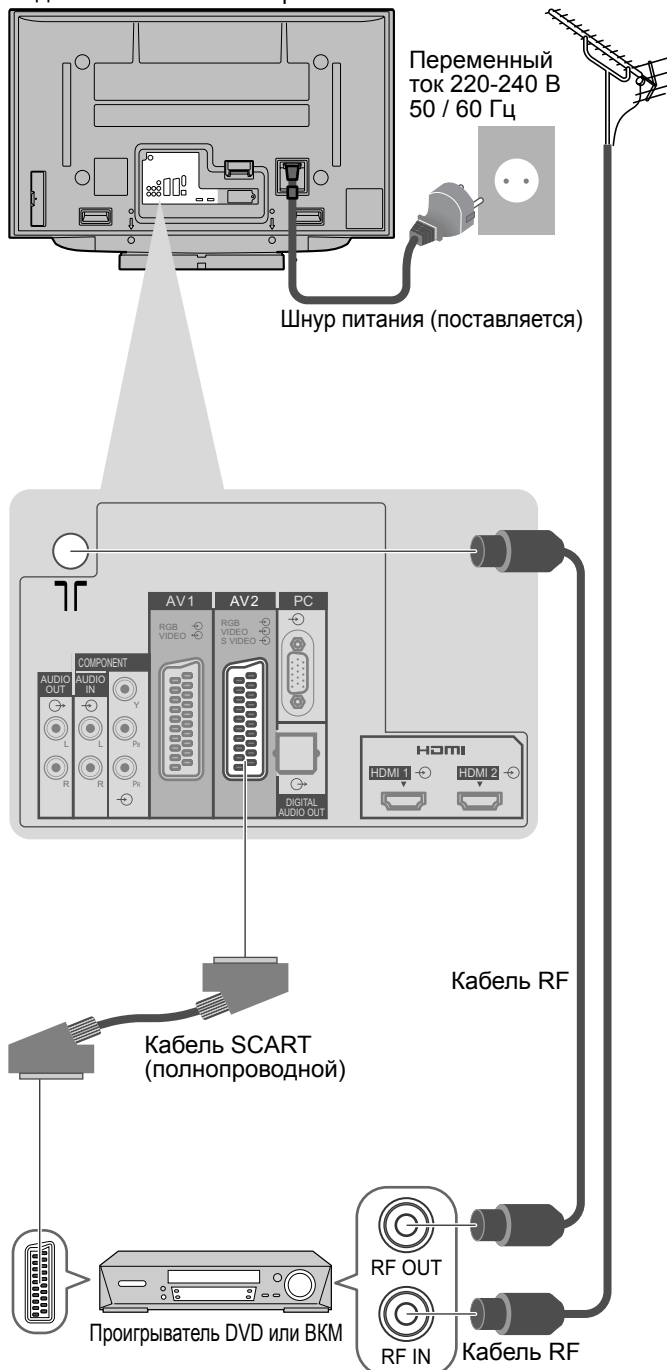

Примечание

- Подсоедините к AV1 / AV2 для проигрывателя DVD / BKM, поддерживающего Q-Link (стр. 35).
- Для оборудования, совместимого с интерфейсом HDMI, возможно подсоединение к разъемам HDMI (HDMI1 / HDMI2 / HDMI3), используя кабель HDMI (стр. 40).
- Соединение Q-Link → стр. 34
- Соединение VIERA Link → стр. 34
- Прочитайте также руководство по эксплуатации оборудования.

Пример 3

Подсоединение проигрывателя DVD / ВКМ и блока спутникового приемника

Телевизор, проигрыватель DVD / ВКМ и блок спутникового приемника

Задняя панель телевизора

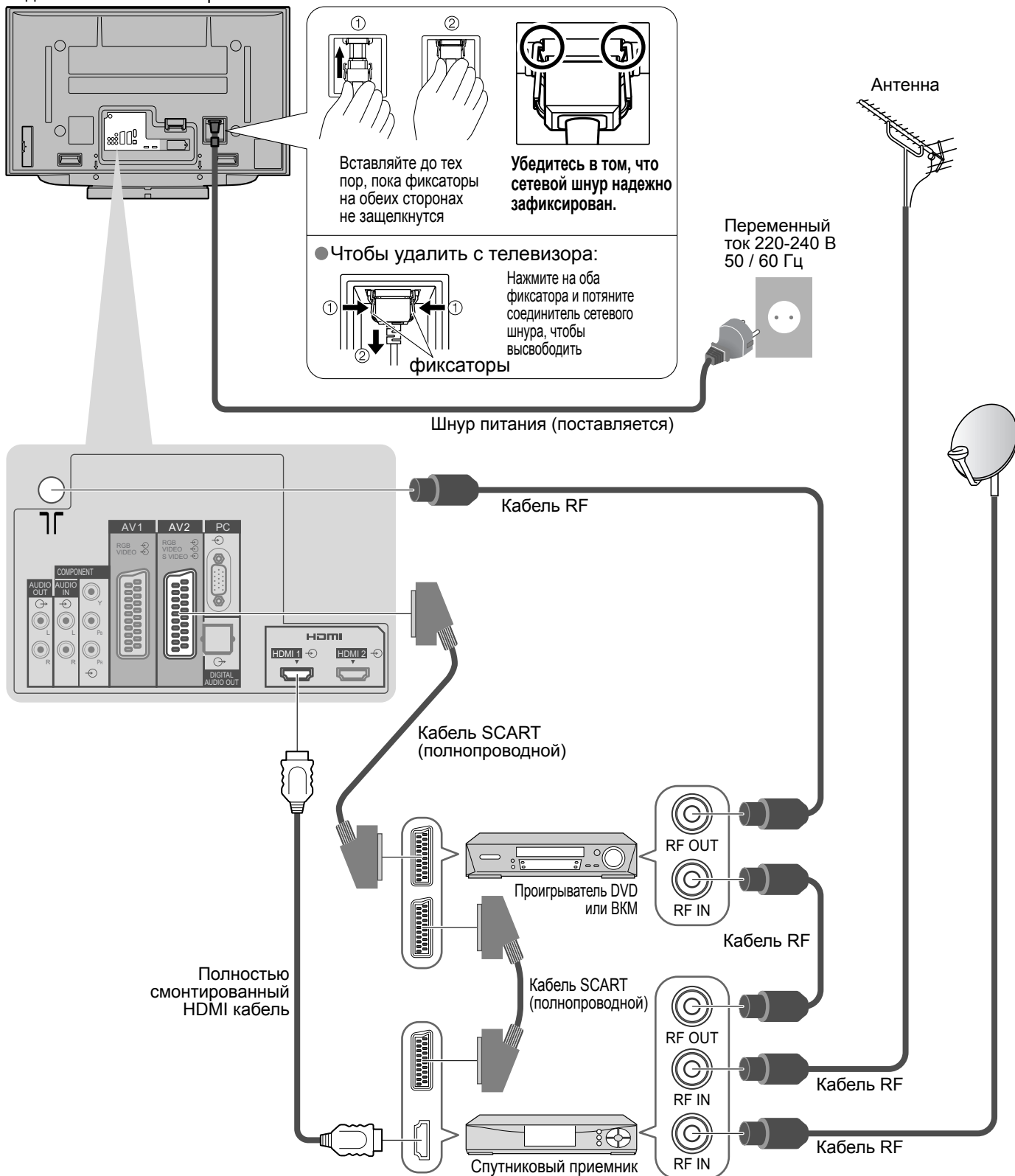

Автоматическая установка

Автоматический поиск и сохранение телевизионных программ.
Действия этих пунктов не нужны, если установка была выполнена Вашим местным дилером.

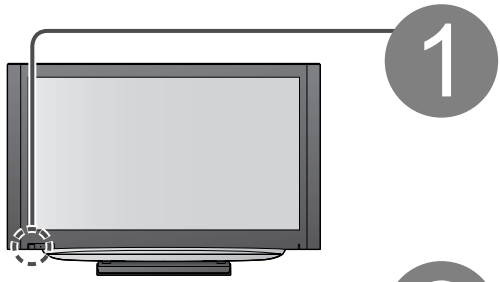

1

Вставьте штепсельную вилку телевизора в сетевую розетку и включите его
(Для отображения требуется несколько секунд)



- Теперь Вы можете использовать пульт дистанционного управления для включения аппарата или для переключения аппарата в режим ожидания.
(Светодиод питания: Вкл.)

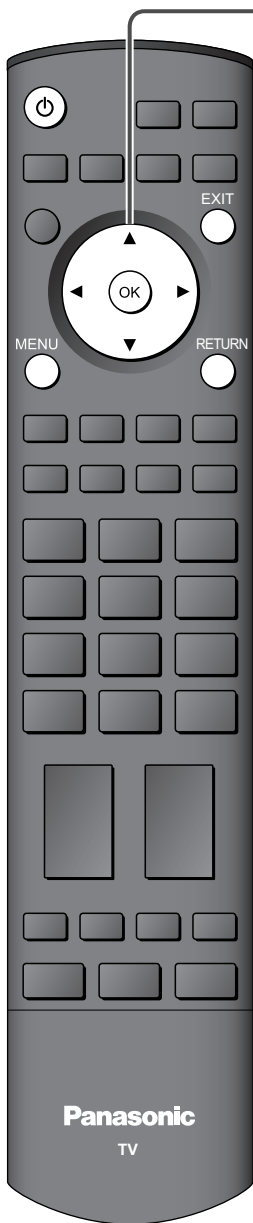

2

Выберите язык

Язык меню			
Deutsch	Dansk	Polski	Srpski
English	Svenska	čeština	Hrvatski
Français	Norsk	Magyar	Slovenščina
Italiano	Suomi	Slovenčina	Latviešu
Español	Türkçe	Български	eesti keel
Português	Ελληνική	Română	Lietuvių
Nederlands	Русском		

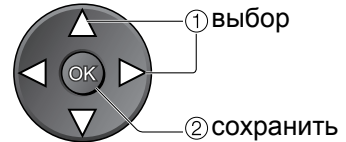

3

Выберите Вашу страну

Страна		
Германия	Дания	Польша
Австрия	Швеция	Чехия
Франция	Норвегия	Венгрия
Италия	Финляндия	Ирландия
Испания	Бельгия	Восточная Европа
Португалия	Нидерланды	
Швейцария	Греция	

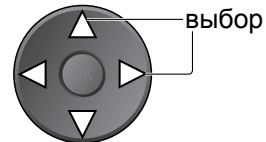

- В зависимости от выбранной страны Вам возможно придется выбрать регион.

4

Начните Автонастройку

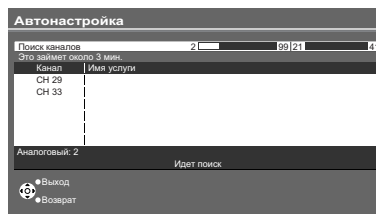

- Начнется автонастройка для поиска телевизионных программ и их сохранения. Порядок сортировки программ зависит от телевизионного сигнала, системы вещания и условий приема.

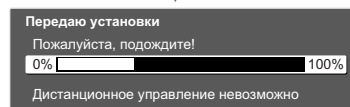

- Если подсоединено записывающее устройство, совместимое с Q-Link, VIERA Link или подобной технологией (стр. 34), то в записывающее устройство будут автоматически загружены установки программы, языка, страны / региона.

5

Выберите установку изображения

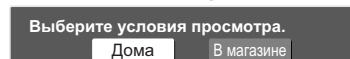

- Установки "В магазине" и "Дома" равнозначны соответственно установкам "Динамический" и "Нормальный" для пункта "Режим просмотра" в "Меню изображения" (стр. 22)

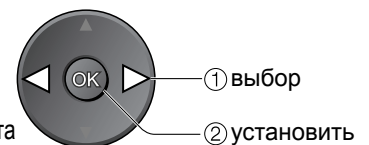







Теперь автоматическая установка завершена, и Ваш телевизор готов для просмотра.



- Для редактирования программ ➔ "Редактирование программ" (стр. 24)

Многие функции, имеющиеся на этом телевизоре, могут быть доступны через меню экранной индикации.

■ Как использовать пульт дистанционного управления

-  Открыть главное меню
-  Переместить курсор / выбрать меню
-  Переместить курсор / регулировать уровни / выбрать из диапазона опций
-  Доступ к меню / сохранение установок после регулировки или установления опций
-  Возврат к предыдущему меню
-  Выйти из системы меню и вернуться к экрану нормального просмотра

■ Окно инструкций ЭКРАННОЙ ПОДСКАЗКИ (например: Звуковое меню)



Вам помогут инструкции
экранной подсказки.

Примечание

- Если настройка не выполнена ➔ “Автонастройка” (стр. 27)
- Если загрузка не выполнена ➔ “Загрузка” (стр. 23)
- Для инициализации всех установок ➔ “Начальные установки” (стр. 29)
- Если в последний раз Вы выключали телевизор в режиме ожидания, телевизор будет находиться в режиме ожидания, когда Вы включите переключатель питания вкл. / выкл. телевизора.

Просмотр телевизора



1

Включите питание

(Нажимайте в течение приблизительно 1 секунды)



- Переключатель питания вкл. / выкл. должен быть включен. (стр. 9)



При каждом выборе программы появляется информационный баннер

- Относительно подробностей → стр. 15

2

Выбор программы

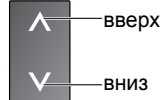

- Чтобы выбрать двухзначный программный номер, например, 39 → 3 → 9 (за короткое время)

- Для выбора из списка программ → OK

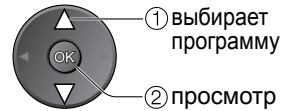
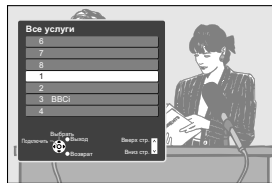

① выбирает программу
② просмотр

Громкость

■ Выбор программы, используя информационный баннер (стр. 15)

Перед выбором программ можно проверить название программы.

Если информационный баннер не отображается, отобразите его

Пока отображается баннер, выберите программу

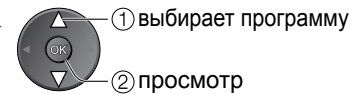

① выбирает программу
② просмотр

- Можно установить время отображения баннера в пункте "Тайм-аут баннера" (стр. 23).

■ Другие полезные функции

Стоп-кадр

"Заморозить" / "разморозить" изображение

HOLD



Отображение доступных для выбора установок для текущей программы

Немедленная проверка или изменение текущего статуса программы

OPTION



- Для изменения

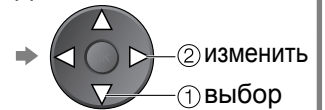

② изменить
① выбор

Язык телетекста
Устанавливает язык телетекста
→ Меню установок (стр. 23)

MPX
→ Звуковое меню (стр. 22)

Коррекция громк.
Регулирует громкость конкретной программы или режима входа

Примечание

- Также возможно изменить установки списка меню (стр. 22 и стр. 23).

Таймер откл ТВ

Автоматическое выключение телевизора после фиксированного периода времени

Отобразите меню

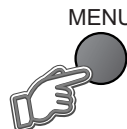

Выберите "Установки"

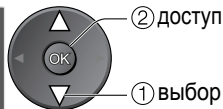
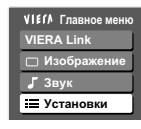

② доступ
① выбор

Выберите "Таймер откл ТВ" и установите время

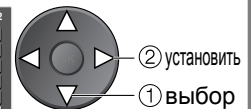
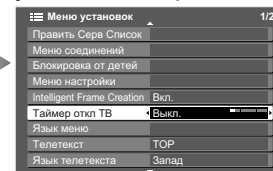

② установить
① выбор

- Для отмены → Установите в положение "Выкл." или выключите телевизор.
- Для отображения оставшегося времени → Информационный баннер (стр. 15)
- Когда останется менее 3 минут, на экране будет мигать оставшееся время.

■ Другие полезные функции

Отображение информационного баннера

Отображение информационного баннера

- Появляется также при изменении программы





Пример: Программа Событие



1 BBS Coronation Street

CH05 SC1 PAL Сtereo 45

Система звука Система цвета

Доступные функции / Значение сообщения

	Сtereo, Mono Аудио режим
	1 - 90 Оставшееся время для "Таймер откл ТВ" ● Относительно установок ➔ стр. 14

- Чтобы проверить название другой настроенной программы ➔ 
- Для просмотра программы, внесенной в список баннера ➔ 
- Для скрытия ➔ 
- Для установки тайм-аута отображения ➔ "Тайм-аут баннера" (стр. 23)
- Информация о значении сообщения относится к сигналу телетекста.

Изменить формат изображения

Изменить формат изображения

Наслаждайтесь просмотром изображения с оптимальным размером и форматом.





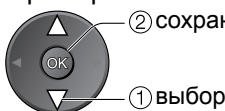



Отображение списка выбора форматов

Пока отображается список, выберите режим

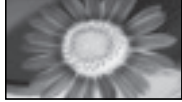

Список выбора форматов

- Для изменения режима, используя только кнопку ASPECT ➔  (Нажимайте повторно до тех пор, пока не появится нужный режим)

<p>Авто</p>  <p>Выбирается наилучшее соотношение и изображение расширяется для заполнения экрана. Относительно подробностей ➔ стр. 42</p>	<p>16:9</p>  <p>Непосредственно отображает изображение в формате "16:9" без искажения (анаморфотное).</p>
<p>14:9</p>  <p>Отображает изображение в стандартном формате "14:9" без искажения.</p>	<p>Панорамный</p>  <p>Отображает изображение "4:3" на всем экране. Растяжение заметно только на левом и правом крае.</p>
<p>4:3</p>  <p>Отображает изображение в стандартном формате "4:3" без искажения.</p>	<p>4:3 полноэкранный</p>  <p>Отображает изображение "4:3" увеличенным горизонтально, чтобы заполнить экран. ● Только сигнал HD</p>
<p>Увеличение 1</p>  <p>Отображает изображение "16:9" в стиле почтового ящика или изображение "4:3" без искажения.</p>	<p>Увеличение 2</p>  <p>Отображает изображение "16:9" в стиле почтового ящика (анаморфотное) на всем экране без искажения.</p>
<p>Увеличение 3</p>  <p>Отображает изображение "2,35:1" в стиле почтового ящика (анаморфотное) на всем экране без искажения. В формате "16:9" максимально отображает изображение (с небольшим увеличением).</p>	

Примечание

- Только "16:9" или "4:3" доступны в режиме ПК.
- Недоступно в режиме телетекста.
- Формат экрана может быть запомнен отдельно для сигналов SD (стандартного разрешения) и HD (высокого разрешения).

Просмотр телетекста

Вы можете наслаждаться телевещанием с телетекстом, включая новости, прогноз погоды и субтитры, если такая услуга предоставляется телевещательными компаниями.



Что такое режим FLOF (FASTEXT)?

В режиме FLOF четыре разноцветных объекта расположены внизу экрана. Чтобы получить больше информации об одном из этих объектов, нажмите кнопку соответствующего цвета. Эта функция позволяет получить быстрый доступ к информации на показанных объектах.

Что такое режим TOP? (в случае вещания текста TOP)

TOP представляет собой определенное усовершенствование стандартной услуги телетекста, которая приводит к облегчению поиска и эффективному руководству.

- Доступен быстрый обзор информации телетекста
- Легко использовать пошаговый выбор тематического события
- Информация о статусе программы внизу экрана

Доступно перелистывание страницы вперед / назад →  

Для выбора среди блоков событий → 

Для выбора нового события в пределах блока событий (После последнего события перемещается к следующему блоку событий.) → 

Что такое режим списка?

В режиме списка четыре разноцветных номера страницы расположены внизу экрана. Каждый из этих номеров может быть изменен и сохранен в памяти телевизора. ("Сохранение часто просматриваемых страниц", стр. 17)

■ Для изменения режима → "Телетекст" в Меню установок (стр. 23)

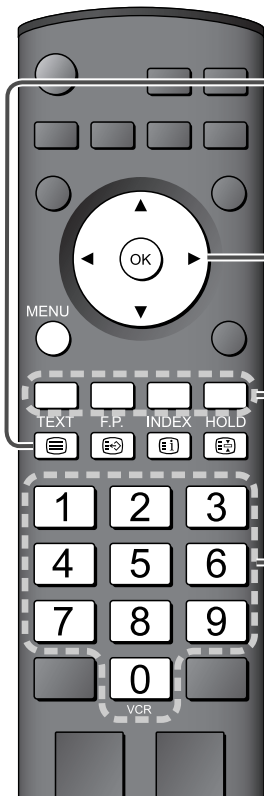

1

Переключите на телетекст

TEXT  ● Отображает указатель (содержание отличается в зависимости от телевещательной компании)





Выберите страницу



или 





или 
(Соответствует цветной панели)









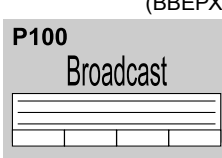
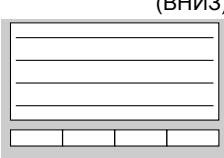
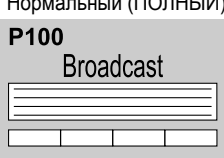

Пока отображается голубая панель

■ Для регулировки контраста → MENU  (Нажмите три раза) → 

■ Для возвращения к телевизору → TEXT 

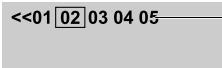
■ Простое использование телетекста

<p>Показ скрытых данных</p>	<p>Показывает скрытые слова, например, страницу ответов на викторину</p> <p>MENU  →  ■ Скрыть повторно → </p>
<p>ПОЛНЫЙ / ВВЕРХ / ВНИЗ</p>	<p>MENU  → </p> <p>(ВВЕРХ)  → (ВНИЗ)  → Нормальный (ПОЛНЫЙ) </p> <p>(Увеличивает верхнюю половину) (Расширяет нижнюю половину)</p>

<p>Стоп-кадр</p>	<p>Остановка автоматического обновления (Если Вы хотите удерживать текущую страницу без обновления)</p> <p>HOLD  ■ Для возобновления → HOLD </p>
<p>Указатель</p>	<p>Возврат к главной индексной странице</p> <p>INDEX </p>
<p>Вызов избранной страницы</p>	<p>Просмотр сохраненной страницы телетекста</p> <p>F.P.  ● Вызывает страницу, сохраненную в “синем”. ● Заводской установкой является “P103”.</p>
<p>Просмотр в мульти окне</p>	<p>Одновременно смотрите телевизор и телетекст в двух окнах</p> <p>MENU  (Нажмите дважды) →  ● Выберите включение или выключение изображения и текста</p> <p>● Операции могут быть выполнены только на экране телетекста.</p> 
<p>Сохранение часто просматриваемых страниц</p>	<p>Сохранение часто просматриваемых страниц в цветной панели (Только режим списка)</p> <p>Пока отображается страница  → Соответствующая цветная кнопка → ОК  нажмите и удерживайте</p>  <p>Номер поменяется на белый.</p> <p>■ Для изменения сохраненных страниц</p> <p>→ Цветная кнопка, которую Вы хотите изменить → Введите номер новой страницы  → ОК  нажмите и удерживайте</p>
<p>Просмотр дополнительной страницы</p>	<p>Просмотр дополнительной страницы (Только когда телетекст представлен более чем одной страницей)</p> <p>  Появляется в верхней части экрана</p> <p>■ Для просмотра специальной дополнительной страницы</p> <p>MENU  → Синяя  → Введите четырехзначный номер например: P6  → T0006 </p> <p>● Дополнительные страницы: Количество дополнительных страниц различается в зависимости от телевещательной компании (до 79 страниц). Поиск может занять некоторое время, во время которого Вы можете смотреть телевизор.</p>
<p>Просмотр телевизора во время ожидания обновления</p>	<p>Просмотр телевизионного изображения во время поиска страницы телетекста Телетекст сам автоматически обновляется, когда новая информация становится доступной. Временно заменяется на экран телевизора</p> <p>MENU  → Желтая  →  Появляется, когда обновление завершено → Желтая  → Просмотр обновленной страницы</p> <p>(Вы не можете изменить программу.)</p> <p>● Страница новостей предоставляет функцию, которая указывает поступление последних новостей (“News Flash”).</p>

Просмотр видео и дисков DVD

Подсоедините внешнее оборудование (ВКМ, DVD-оборудование и т.п.) и Вы сможете просматривать входной сигнал.

● Для подсоединения оборудования → стр. 10 и стр. 11

Пульт дистанционного управления способен управлять некоторыми функциями определенного внешнего оборудования Panasonic.

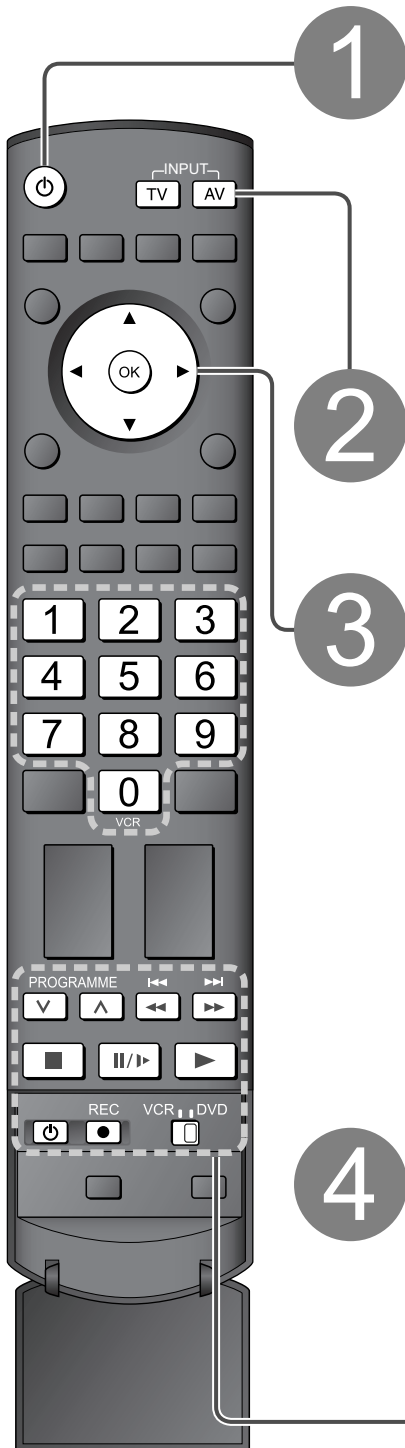

1 Включите телевизор

■ При подсоединении через SCART в качестве примера 2 или 3 (стр. 10 и стр. 11)

→ Автоматически принимает входные сигналы при начале воспроизведения

● Входные сигналы автоматически определяются разъемом SCART (8-штырьковым).

● Эта функция будет доступна также для соединения HDMI (стр. 40).

■ Если режим входа не переключается автоматически

→ Выполните действия 2 и 3

● Зависит от установок оборудования

2 Отобразите меню выбора входа



3 Выберите вход, подсоединенный оборудованию

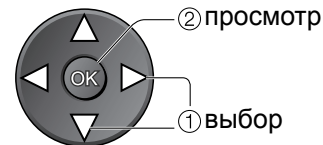
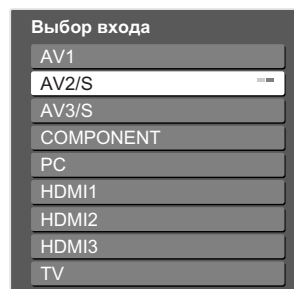

● Вы также можете выбрать вход, используя кнопку AV на пульте дистанционного управления или на боковой панели телевизора. Нажимайте повторно кнопку до тех пор, пока не будет выбран нужный входной сигнал.

● Вы можете отметить или пропустить каждый режим входа → "Метки входа" (стр. 30)

4 Просмотр

Отображает выбранный вход

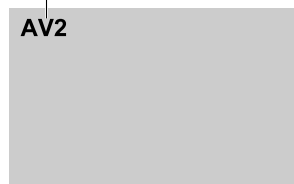

■ Для возвращения к телевизору











Примечание



● Если внешнее оборудование имеет функцию регулировки формата, установите ее на "16:9".

● Относительно подробностей см. руководство для оборудования или проконсультируйтесь с Вашим местным дилером.

Оборудование производства Panasonic, подсоединенное к телевизору, может непосредственно управляться с помощью пульта дистанционного управления.

	<p>Переключатель VCR / DVD * Выберите VCR, чтобы управлять VCR или DVD оборудованием производства Panasonic Выберите DVD, чтобы управлять DVD оборудованием производства Panasonic или домашним кинотеатром</p>
	<p>Режим ожидания Установите в режим ожидания / включено</p>
	<p>Воспроизведение Воспроизводите видеокассету / DVD</p>
	<p>Остановка Останавливает операции</p>
	<p>Быстрая перемотка назад / Пропуск / Поиск VCR: Выполняет быструю перемотку назад, ускоренное воспроизведение назад (во время воспроизведения) DVD: Выполняет пропуск к предыдущей дорожке или заголовку Нажмите и держите нажатой для ускоренного поиска назад</p>
	<p>Быстрая перемотка вперед / Пропуск / Поиск VCR: Выполняет быструю перемотку вперед, ускоренное воспроизведение вперед (во время воспроизведения) DVD: Выполняет пропуск к следующей дорожке или заголовку Нажмите и держите нажатой для ускоренного поиска вперед</p>
	<p>Пауза Приостанавливает / Возобновление DVD: Нажмите и удерживайте для воспроизведения при низкой скорости</p>
	<p>Переключение программ по нарастающей / убывающей Выбирает программу</p>
	<p>Запись Начинает запись</p>

*Настройка Вашего пульта дистанционного управления для управления VCR, DVD и т.д. фирмы Panasonic.

- Установить переключатель в нужное положение → 
- Нажмите и удерживайте  во время выполнения следующих операций

Введите соответствующий код для оборудования, которым Вы собираетесь управлять, обращайтесь к приведенной ниже таблице.



→ Нажмите кнопку 

Положение "VCR"

Оборудование	Код
VCR	10 (значение по умолчанию)
DVD	11

Положение "DVD"

Оборудование	Код
DVD	70 (значение по умолчанию)
Домашний кинотеатр	71

Примечание

- После изменения кода убедитесь в том, что дистанционное управление работает правильно.
- При замене батареек коды будут возвращены к значениям по умолчанию.
- "DVD" означает DVD-плеер, проигрыватель DVD и домашний кинотеатр с записывающим устройством.
- На некоторых моделях оборудования некоторые операции могут быть неосуществимы.

Как использовать функции меню

Различные меню позволяют Вам выполнять установки для изображения, звука и других функций.

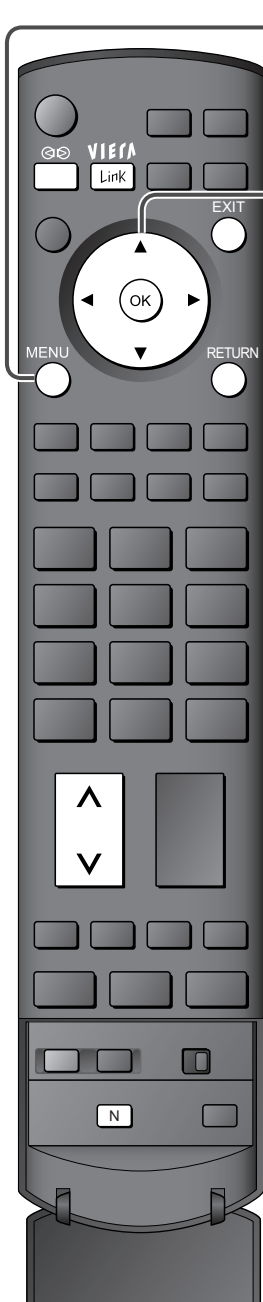

1

Отобразите меню

MENU



- Отображает функции, которые могут быть установлены (различаются в соответствии с входным сигналом)

2

Выберите меню

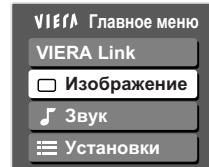

(например: Меню изображения)

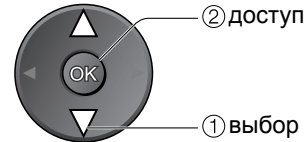

3

Выберите пункт

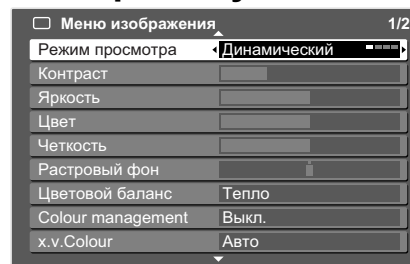

(например: Меню изображения)

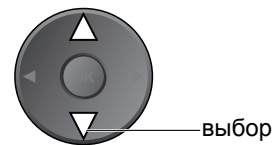

4

Настройте или выберите



(например: Меню изображения)

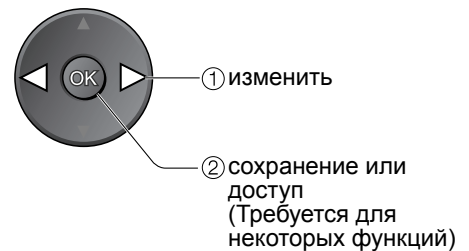

■ Для возвращения к телевизору в любое время



■ Для возврата к предыдущему экрану



■ Для изменения страниц меню

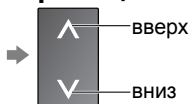

■ Выбор из числа вариантов

Количество и позиции вариантов



Измененный

■ Настройка с использованием скользящей планки

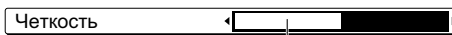

Перемещенный

■ Переход к следующему экрану



Отображает следующий экран

■ Ввод символов при помощи меню свободного ввода

Вы можете свободно вводить имена и цифры для некоторых пунктов.

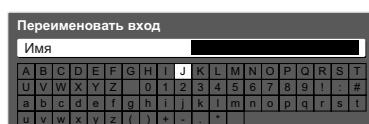

Выберите символы

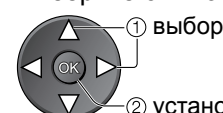

Сохранить



■ Для сброса установок

- Для сброса только установок изображения
 - ➔ "Завод. установки" в Меню изображения (стр. 22)
- Для сброса только установок звука
 - ➔ "Завод. установки" в Звуковое меню (стр. 22)
- Для одновременного сброса установок изображения и звука
 - ➔ **N** (Также сбрасываются уровень громкости звука и формат экрана)
- Для инициализации всех установок
 - ➔ "Начальные установки" в Меню установок (стр. 29)

■ Обзор

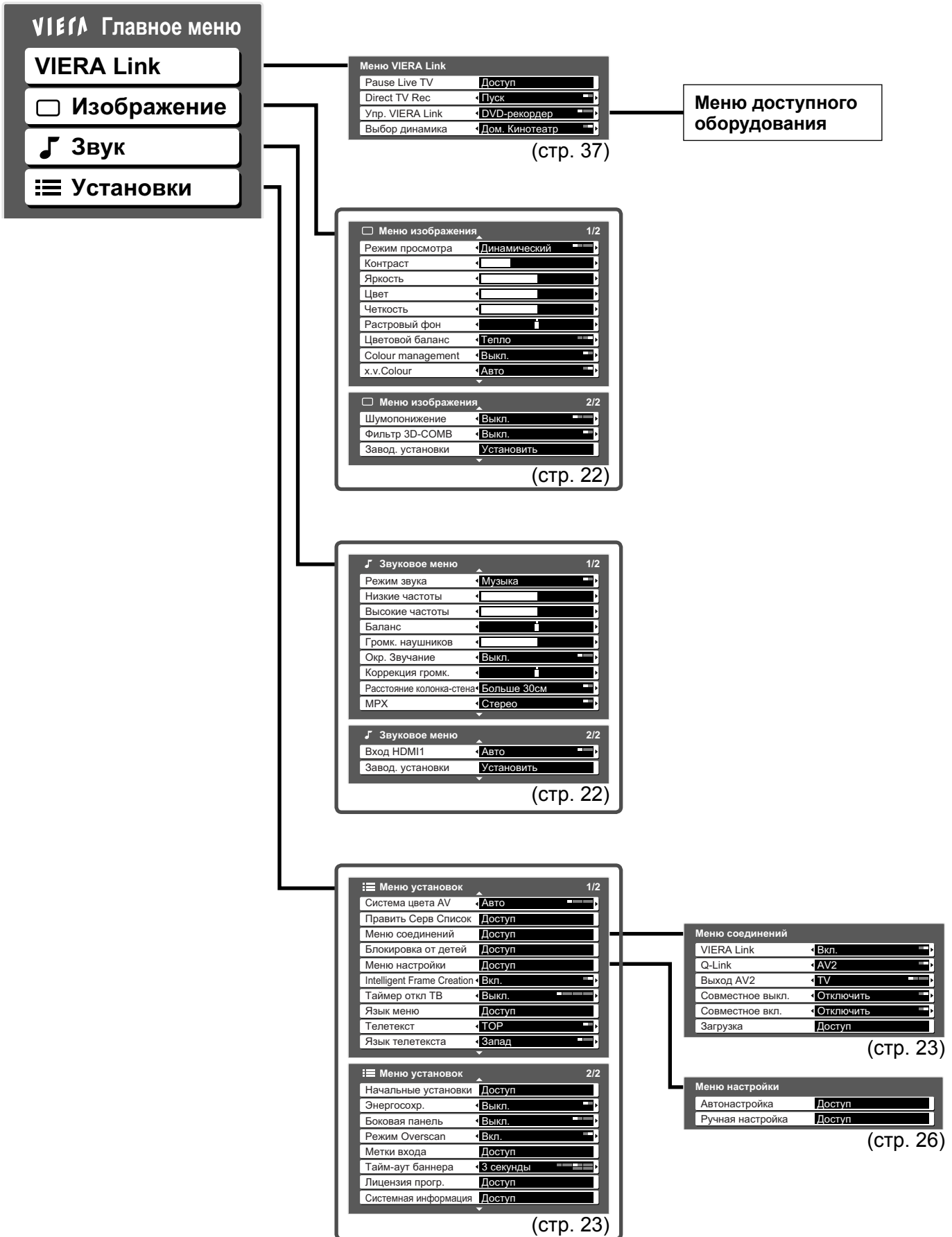

● Как использовать функции меню (изображение, качество звука и т.п.)

Дополнительные функции

● Могут быть выбраны только доступные пункты.

Как использовать функции меню

■ Список меню

Меню	Пункт	Настройки / Конфигурации (варианты)
VIERA Link	Pause Live TV	Управляет подсоединенным оборудованием с функцией VIERA Link и позволяет удобно выполнять запись, воспроизведение, и т.д. (стр. 37 - 39) ● Вы можете также получить непосредственный доступ к меню VIERA Link, используя кнопку VIERA Link на пульте дистанционного управления.
	Direct TV Rec	
	Упр. VIERA Link	
	Выбор динамика	
Изображение	Режим просмотра	Основной режим изображения (Динамический / Нормальный / Кинотеатр / Эко) Динамический : Обеспечивает усиленный контраст и резкость изображения при просмотре в ярко освещенном помещении Нормальный : Рекомендуется для просмотра в помещении с нормальным освещением Кинотеатр : Для просмотра фильмов в затемненном помещении, чтобы получить эффект кинотеатра Эко : Автоматически настраивает установки изображения в зависимости от условий освещения ● Установите для каждого входного сигнала
	Контраст, Яркость, Цвет, Четкость	Увеличивает или уменьшает уровни этих опций в соответствии с Вашими личными предпочтениями
	Растровый фон	Для источника сигнала NTSC, подсоединенного к телевизору, насыщенность изображения может быть подрегулирована для соответствия Вашему вкусу ● Только для приема сигналов NTSC
	Цветовой баланс	Позволяет Вам установить общий тон цвета для изображения (Холодно / Нормальный / Тепло)
	Colour Management	Автоматически настраивает цвета на яркие (Выкл. / Вкл.) ● Не эффективно для сигнала ПК
	x.v.Colour	Усиливает цветовые оттенки (Выкл. / Авто) Эффективно при просмотре фильмов высокой четкости с внешнего оборудования ● Только режим входа HDMI
	Шумопонижение (Устранение помех изображения)	Шумоподавление изображения Автоматически уменьшает ненужные помехи изображения и мерцание на контурах изображения (Выкл. / Минимальное / Среднее / Максимальное) ● Не эффективно для сигнала ПК
	Фильтр 3D-COMB	Иногда при просмотре неподвижных или медленно движущихся изображений могут быть видны цветные узоры Установите в положение "Вкл.", чтобы показывать более ясные и более точные цвета (Выкл. / Вкл.) ● Только для приема сигналов PAL или NTSC ● Не эффективно для RGB, S-Video, компонентных, ПК, HDMI сигналов и карты SD
	Завод. установки	Нажмите кнопку ОК для сброса текущего режима изображения к установкам по умолчанию
Звук	Режим звука	Основной режим звука (Музыка / Речь)
	Низкие частоты	Увеличивает или уменьшает уровень для усиления или минимизации более низкого и глубокого вывода звука
	Высокие частоты	Увеличивает или уменьшает уровень для усиления или минимизации более четкого и высокого вывода звука
	Баланс	Настраивает уровень громкости правого и левого громкоговорителей
	Громк. наушников	Настраивает уровень громкости головных телефонов
	Окр. Звучание	Установки окружающего звучания (Выкл. / Вирт. окр. Звук / BBE ViVA) Вирт. окр. Звук: Обеспечивает динамическое усиления для имитации улучшенных пространственных эффектов BBE ViVA:Звучание BBE ViVA HD3D (трехмерное высокой четкости) обеспечивает музыкально точное естественное трехмерное изображение с высококачественным Hi-Fi звуком. Четкость звучания увеличивается при использовании функции BBE, тогда как ширина, глубина и высота звукового изображения расширяется при использовании запатентованного процесса трехмерного звучания функции BBE. Звучание BBE ViVA HD3D совместимо с телевизионными программами, включая новости, музыкальные передачи, драмы, фильмы, спортивные передачи и электронные игры. ● Переключение также возможно при нажатии кнопки Surround на пульте дистанционного управления (стр. 9).
	Коррекция громк.	Регулирует громкость конкретной программы или режима входа
	Расстояние колонка-стена	Регулирует звук низкой частоты (Больше 30см / Меньше 30см) ● Если сзади расстояние между телевизором и стеной составляет более 30 см, рекомендуется установка "Больше 30см". ● Если сзади расстояние между телевизором и стеной составляет менее 30 см, рекомендуется установка "Меньше 30см".
	MPX	Выберите стерео / монофоническое (Моно / Стерео) ● Нормально: Стерео ● Стере сигнал невозможно принять: Моно ● M1 / M2: Доступно, пока передается монофонический сигнал
	Вход HDMI1 / 3	Выберите для соответствия входному сигналу (Авто / Цифровой / Аналоговый) (стр. 42) Авто : Автоматическое определение источника цифрового или аналогового звука Цифровой : Подсоединение кабеля HDMI Аналоговый: Подсоединение кабеля адаптера HDMI-DVI ● Только режим входа HDMI ● Разъем HDMI2 предназначен только для цифровых сигналов ● Установка для HDMI2 недоступна
Завод. установки	Нажмите кнопку ОК для сброса текущего режима звука к установкам по умолчанию	

■ Список меню

Меню	Пункт	Настройки / Конфигурации (варианты)	
УСТАНОВКИ	Система цвета AV	Выбирает дополнительную систему цветности, основываясь на видео сигналах в режиме аудио-видео (Авто / PAL / SECAM / M.NTSC / NTSC)	
	Править Серв Список	Пропускает ненужные программы или редактирует программы (стр. 25)	
	Меню соединения	VIERA Link	Устанавливает использование функций VIERA Link (Выкл. / Вкл.) (стр. 36)
		Q-Link	Выбирает, какой разъем AV следует использовать для передачи данных между этим телевизором и совместимом записывающем оборудованием (AV1 / AV2) (стр. 35) ● Выберите разъем, подсоединенный к записывающему устройству, даже если он не совместим с Q-Link.
		Выход AV1 / AV2	Выбирает сигнал, который передается от телевизора на Q-Link (TV / AV1 / AV2 / AV3 / Монитор) ● Монитор: Изображение, отображаемое на экране ● Компонентные сигналы, сигналы ПК и HDMI не могут выводиться.
		Совместное выкл.	Устанавливает использование функции Совместное выкл. (Включить / Отключить) (стр. 35 и стр. 36)
		Совместное вкл.	Устанавливает использование функции Совместное вкл. (Включить / Отключить) (стр. 35 и стр. 36)
		Загрузка	Загружает установки программы, языка, страны / региона на совместимое с Q-Link или VIERA Link оборудование, подсоединенное к телевизору
	Блокировка от детей	Блокирует программу / ввод AV для предотвращения на них доступа (стр. 28)	
	Меню настройки	Автонастройка	Автоматически устанавливает программы, принимаемые в регионе (стр. 27)
		Ручная настройка	Вручную устанавливает программы (стр. 27)
	Intelligent Frame Creation	Осуществляет автоматическую компенсацию скорости кадров, чтобы получить плавное изображение (Выкл. / Вкл.) ● Неэффективно для ПК и карты SD	
	Таймер откл ТВ	Устанавливает время, в которое телевизор автоматически выключается (Выкл. / 15 / 30 / 45 / 60 / 75 / 90 минут)	
	Язык меню	Изменяет язык для экранных индикаций	
	Телетекст	Режим отображения телетекста (TOP (FLOF) / Список) (стр. 16)	
	Язык телетекста	Выбирает язык телетекста (Запад / Восток1 / Восток2) ● Запад : Английский, французский, немецкий, греческий, итальянский, испанский, шведский, турецкий и т.д. ● Восток1: Чешский, английский, эстонский, латышский, румынский, русский, украинский и т.д. ● Восток2: Чешский, венгерский, латышский, польский, румынский и т.д.	
	Начальные установки	Сбрасывает все установки, например, при переезде (стр. 29)	
	Энергосохр.	Уменьшает яркость изображения для экономии потребления электроэнергии (Выкл. / Вкл.)	
	Боковая панель	Увеличивает яркость боковой панели (Выкл. / Низк / Среднее / Выс) ● Для защиты от "остаточного изображения" рекомендуемой установкой является "Выс"	
Режим Overscan	Выбор области экрана для отображения изображения (Выкл. / Вкл.) Вкл. : Изображение увеличивается, чтобы скрыть края изображения. Выкл. : Отображается изображение оригинального размера. ● Установите в положение "Вкл.", если на краях экрана образуются помехи. ● Эта функция доступна, если формат изображения установлен на Авто (только сигнал 16:9) или 16:9. ● Эта функция может быть запомнена отдельно для сигналов SD (стандартного разрешения) и HD (высокого разрешения).		
Метки входа	Отмечает или пропускает каждый входной разъем (стр. 30)		
Тайм-аут баннера	Устанавливает, как долго информационный баннер (стр. 15) остается на экране ● От 0 (Нет отображения) до 10 с с шагом в 1 с		
Лицензия прогр.	Отображает лицензионную информацию программного обеспечения		
Системная информация	Отображение системной информации этого телевизора		

- Во время использования ПК или SD-карты будет отображаться другое меню. (стр. 31 и стр. 33)
- Могут быть выбраны только доступные пункты.

● Как использовать функции меню (изображение, качество звука и т.п.)

Дополнительные функции

Редактирование программ

Вы можете пропустить ненужные программы или редактировать программы.

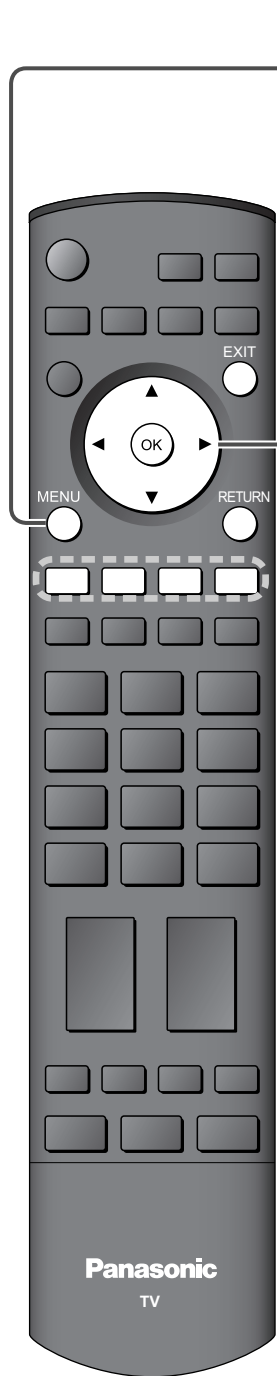

1

Отобразите меню

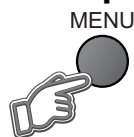

2

Выберите “Установки”

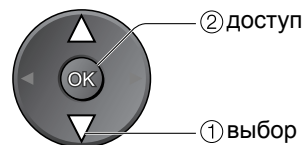
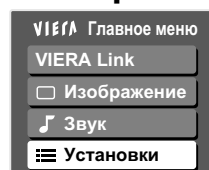

3

Выберите “Править Серв Список”

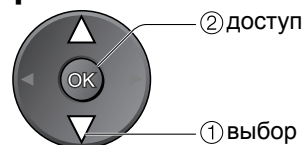

4

Выполните установку

■ Для возвращения к телевизору



Пропуск ненужных программ

Редактирование программ (изменение названия, перемещение)

Править Серв Список

Вы можете скрыть ненужные службы. Удаленные службы могут быть отображены только при помощи этой функции. Используйте эту функцию, чтобы пропускать ненужные программы.

Выберите службу, которую необходимо добавить / удалить

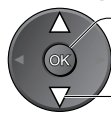
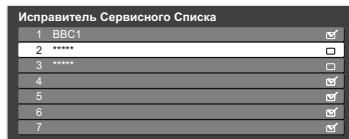

② добавить / удалить

① выбор

:добавить

:удалить (пропуск)

● Для перенастройки каждой программы (Ручная настройка)

➔ (стр. 27)
Красная

Вы можете изменить название программы и позицию программы.

● Если ВКМ подсоединен только с помощью кабеля RF, редактируйте "VCR".

① Выберите программу для редактирования

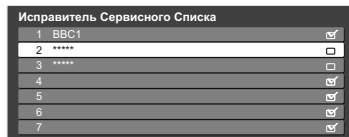

выбор

Позиция программы

Название



② Выполните редактирование

■ Для изменения названия, отображаемого при выборе программы

Выберите "Изм. имя"

Зеленая

Выберите символы

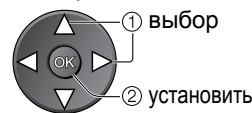

Сохранить



(максимально: пять символов)

■ Для перемещения позиции программы

Выберите новую позицию

Сохранить

Желтая



выбор

Желтая

Настройка программ

При переезде Вы можете перенастроить все телевизионные программы или выполнить поиск новых служб, которые могли недавно начать вещание.



1 **Отобразите меню**

MENU



2 **Выберите “Установки”**

VIEWA Главное меню
VIERA Link
Изображение
Звук
Установки



② доступ
① выбор

3 **Выберите “Меню настройки”**

Меню установок 1/2
Править Серв Список
Меню соединений
Блокировка от детей
Меню настройки Доступ
Intelligent Frame Creation Вкл.
Таймер откл ТВ Выкл.
Язык меню
Телетекст TOP
Язык телетекста Запад



② доступ
① выбор

4 **Выберите функцию**

Меню настройки
Автонастройка Доступ
Ручная настройка Доступ



② доступ
① выбор

5 **Выполните установку**

■ Для возвращения к телевизору
EXIT



Автоматически перенастраивает все программы, принимаемые в регионе.

- Если установлен номер PIN-кода блокировки от детей (стр. 28), его необходимо ввести.

Начните Автонастройку

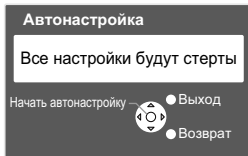

Установки выполняются автоматически

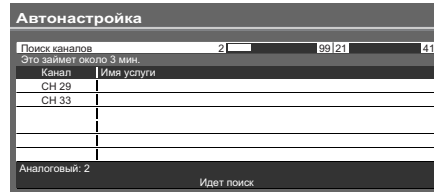

- Все предыдущие установки настройки стираются.
- Установки программы, языка, страны / региона загружаются на совместимое с Q-Link или VIERA Link оборудование, подсоединенное к телевизору.
- Когда операция завершена, отобразится программа, находящаяся на позиции программы "1".
- Если настройка выполнена не полностью → "Ручная настройка"

■ Для автоматической установки, используйте кнопки на боковой панели телевизора (стр. 9)

- 1 Нажимайте повторно до тех пор, пока не появится "Автонастройка"



- 2 Выберите "Автонастройка"



- 3 Запустите "Автонастройка"



- Для возвращения к телевизору →

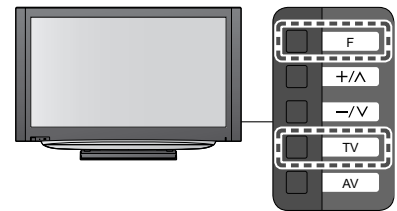

■ Точная настройка

Используйте для выполнения незначительных регулировок при настройке отдельной программы (подверженной влиянию погодных условий и т.п.)

■ Ручная настройка

Установите программу вручную после автонастройки.

- Установите Система звука и Система цвета, а затем выполните действия этой функции. Обычно устанавливайте пункт Система цвета в положение "Авто".
- Если ВКМ подсоединен только с помощью кабеля RF, выберите позицию программы "0".

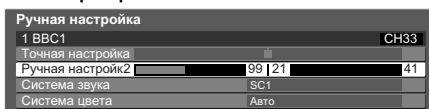

SC1: PAL B, G, H / SECAM B, G
 SC2: PAL I
 SC3: PAL D, K / SECAM D, K
 F: SECAM L / L'

Выберите позицию программы



Выбор программы



Поиск и сохранение



① поиск

② сохранить

Контроль за аудиторией программы

Вы можете заблокировать определенные программы / разъемы входа AV и контролировать их просмотр. (Когда выбрана заблокированная программа / вход, появляется сообщение; введя номер PIN-кода, Вы можете выполнять просмотр.)

1 Отобразите меню
MENU

2 Выберите “Установки”

3 Выберите “Блокировка от детей”

4 Выполните установку

■ Для возвращения к телевизору
EXIT

MENU

Выберите “Установки”

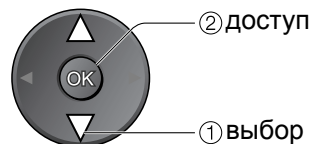
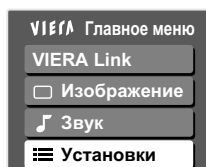

Выберите “Блокировка от детей”

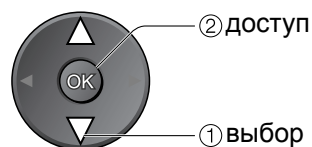
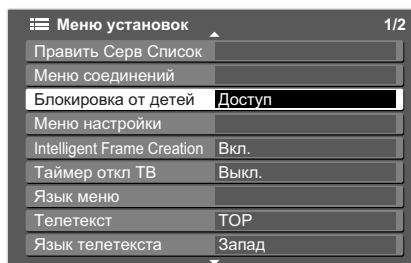

■ Для возвращения к телевизору



① Введите номер PIN-кода (4 цифры)



- При первой установке введите номер PIN-кода два раза.
- Запишите номер PIN-кода на случай, если Вы его забудете.

② Выберите “Меню Блок. от детей”



③ Выбор программы / входа для блокировки

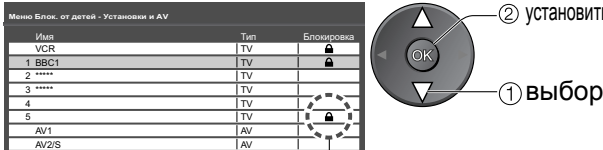

Появляется, когда программа / вход заблокированы

- Для отмены
➔ Выберите заблокированную программу / вход
- ➔ OK

- Для блокировки всего ➔ Желтая
- Для отмены всех блокировок ➔ Синяя

■ Для изменения номера PIN-кода

Выберите “Изменить PIN код” в пункте ② и введите новый номер PIN-кода два раза.

Примечание

- При выполнении установки “Начальные установки” (стр. 29) стираются номер PIN-кода и все установки.

Контроль за аудиторией программы

Блокировка от детей

Восстановление заводских установок

Возвращает телевизор к его первоначальному состоянию, то есть нет настроенных программ. Сбрасываются все установки (программы, качество изображения, звука и т.п.).



1 Отобразите меню

MENU

2 Выберите “Установки”



VIEWA Главное меню
VIERA Link
Изображение
Звук
Установки

② доступ
① выбор

3 Выберите “Начальные установки”

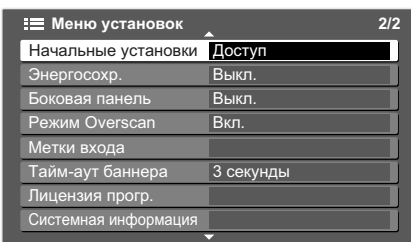

Меню установок 2/2
Начальные установки Доступ
Энергосохр. Выкл.
Боковая панель Выкл.
Режим Overscan Вкл.
Метки входа
Тайм-аут баннера 3 секунды
Лицензия прог.
Системная информация

② доступ
① выбор

4 Выполните установку

■ Для возвращения к телевизору
→ EXIT

① Проверьте сообщение и выполните инициализацию

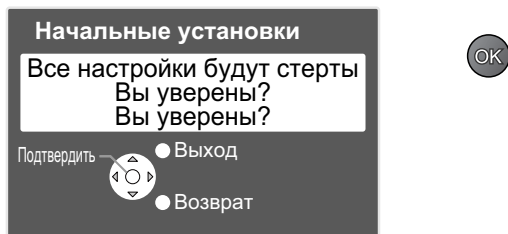

② Следуйте инструкциям экранной подсказки

- “Автоматическая установка” начнется автоматически, когда переключатель включения / выключения сетевого питания будет включен в следующий раз. (стр. 12)

- Для перенастройки только телевизионных программ, например, после переезда → “Автонастройка” (стр. 27)

Восстановление заводских установок

Начальные установки

Метки входа

Для облегчения идентификации и выбора режима входа Вы можете отметить каждый входной разъем или пропустить разъем, который не подсоединен ни к какому оборудованию.

● Для выбора режима входа см. → стр. 18

1 **Отобразите меню**

MENU

2 **Выберите “Установки”**

VIERA	Главное меню
VIERA Link	
Изображение	
Звук	
Установки	

② доступ
① выбор

3 **Выберите “Метки входа”**

Меню установок 2/2	
Начальные установки	
Энергосохр.	Выкл.
Боковая панель	Выкл.
Режим Overscan	Вкл.
Метки входа	Доступ
Тайм-аут баннера	3 секунды
Лицензия прогр.	
Системная информация	

② доступ
① выбор

4 **Выберите входной разъем и установите**

Метки входа	
AV1	DVD
AV2/S	AV2/S
AV3/S	AV3/S
COMPONENT	COMPONENT
PC	PC
HDMI1	HDMI1
HDMI2	HDMI2
HDMI3	HDMI3

② установить
① выбор

■ Для возвращения к телевизору



Установленные Вами метки будут отображаться в меню “Выбор входа” (стр. 18) или баннере.

● Если выбрано “Пропуск”, Вы не сможете выбрать режим.

■ Переименовать вход

Вы можете свободно присвоить имя каждому входному разъему.

Выберите “Переименовать вход”

Выберите символы

Сохранить

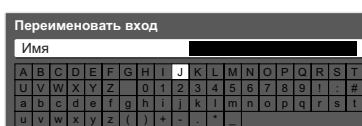
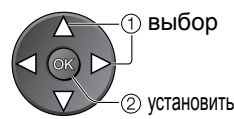
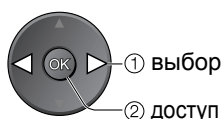

(максимально: десять символов)

Отображение экрана ПК на телевизоре

Экран ПК, подключенного к аппарату, может быть отображен на телевизоре. Вы также можете прослушивать звук ПК с помощью подключенного аудио кабеля.

- Для подключения ПК → стр. 40

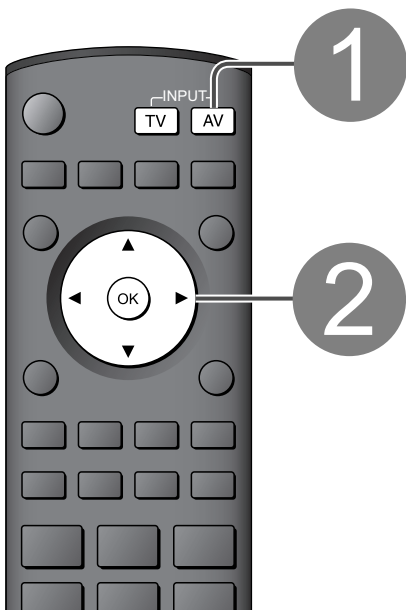

1 Выберите внешний вход



2 Выберите "PC"

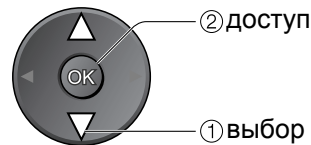
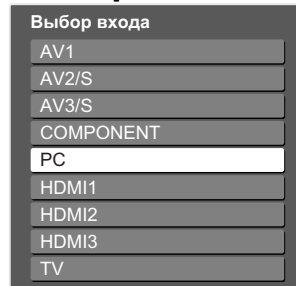

- Соответствующие сигналы → стр. 44
- Если "4-та строч. разв." или "4-та кадр. разв." показано красным, сигналы могут не поддерживаться.

■ Для возвращения к телевизору →

■ Установка меню ПК (измените как необходимо)

- Для выполнения установок → "Как использовать функции меню" с 1 по 4 (стр. 20)

Меню	Пункт	Настройки / Конфигурации (опции)	
Изображение	Доп. настройки ПК	W/B High R	Баланс белого яркой красной области
		W/B High B	Баланс белого яркой синей области
		W/B Low R	Баланс белого темной красной области
		W/B Low B	Баланс белого темной синей области
		Гамма	(S-кривая / 2.0 / 2.2 / 2.5)
	Завод. Установки	Нажмите кнопку ОК для сброса установок изображения к установкам по умолчанию	
Установки	Разр. вход. сигнала	Переключается на широкий обзор ● VGA (640 × 480 пиксели), WVGA (852 × 480 пиксели), XGA (1024 × 768 пиксели), WXGA (1366 × 768 пиксели) ● Опции изменяются в зависимости от сигнала	
	Частота синхр.	Установите на минимальный уровень, если имеются помехи	
	Гориз. поз.	Отрегулируйте горизонтальное положение	
	Верт. поз.	Отрегулируйте вертикальное положение	
	Фаза синхр.	Устраните мерцание и искажение ● Настройте после настройки часов ● Установите на минимальный уровень, если имеются помехи	
	Тип синхр.	Выбирает другой сигнал синхронизации, если изображение искажено (по гор и верт / по зеленому) ● по гор и верт : по горизонтальным и вертикальным сигналам с Вашего ПК по зеленому : по зеленому сигналу с Вашего ПК (если это доступно)	
	Завод. Установки	Нажмите кнопку ОК для сброса установок настройки к установкам по умолчанию	

● Другие пункты → стр. 22 и стр. 23

Просмотр с карты SD

Неподвижные изображения, записанные цифровой видеокамерой, будут отображаться.

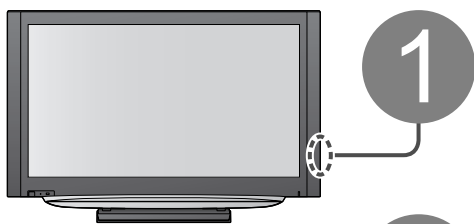

1 Вставьте SD-карту

- Отображается предупреждающее сообщение для выходного сигнала.



2

2 Войдите в режим SD (Режим просмотра фото)



- Все фотографии на карте SD отображаются как уменьшенные изображения.

3

3 Выберите фотографию для просмотра

Выберите фотографию

Отображение ошибки (изображение не загружается и т.п.)

1 выбор

2 просмотр

● Показ слайдов
➔ стр. 33

(Уменьшенное изображение)

Выберите отображаемую информацию о фотографии

- Максимальное количество символов для имени файла составляет 8.
- Фотография с незаписанной датой показывается как “**/**/**”.

■ Для сортировки по дате или месяцу записи

(Сортировка по месяцу / Сортировка по дате)

Отображение уменьшенных изображений, сгруппированных по одинаковой дате или одинаковому месяцу

(Сортировка по месяцу)

Желтая

(Сортировка по дате)

Синяя

Выберите группу для просмотра

1 выбор

2 просмотр уменьшенных изображений выбранной группы

Примечание

- Группа фотографий с незаписанной датой показывается как “Неизвестные”.

4

4 Просмотр

- Для отображения руководства пользователя ➔ или

Отображается по одному

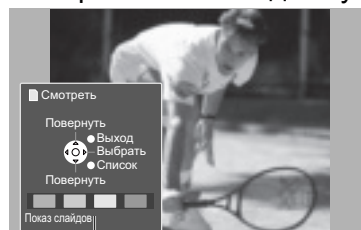

Руководство пользователя



- Для возвращения к уменьшенному изображению



Предостережение

- Во время операции через выходные разъемы монитора не выводятся никакие сигналы.

- Для возвращения к телевизору



(Фотографии)

Карта SD

● Относительно подробностей о SD-карте → стр. 43

■ **Чтобы открыть**

Нажмите, пока не будет слышен щелчок

■ **Чтобы удалить**

Нажмите на центр карты

Показ слайдов

■ **Начните слайд-шоу** (выполняйте в пунктах ③ или ④)

- ① Выберите фотографию для первичного просмотра
- ② Начните слайд-шоу

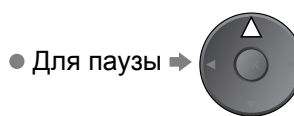

Примечание

- Показ слайдов осуществляется в пределах той же группы, если он начинается с просмотра группы.

■ **Установки слайд-шоу** (выполняйте в пунктах ③ или ④)

- ① Отобразите меню
- ② Выберите “Установки просмотра”
- ③ Выберите пункты и установите

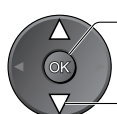
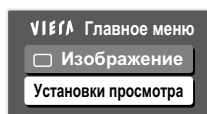

① выбор

- “Меню изображения” (стр. 22)

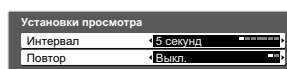

① выбор

Меню	Пункт	Настройки / Конфигурации (варианты)
Установки просмотра	Интервал	Выберите интервал слайд-шоу (5 / 10 / 15 / 30 / 60 / 90 / 120 секунд)
	Повтор	Повторить слайд-шоу (Выкл. / Вкл.)

Предостережения относительно обращения с картами

- Не удаляйте карту, когда аппарат обращается к данным (это может повредить карту или аппарат).
- Не прикасайтесь к разъемам на задней стороне карты.
- Не подвергайте карту воздействию сильного давления или ударам.
- Вставляйте карту в правильном направлении (в противном случае карта может быть повреждена).
- Электрические помехи, статическое электрическое или неправильная операция могут повредить данные или карту.
- Регулярно выполняйте резервное копирование в случае плохих или поврежденных данных или неправильной операции аппарата. (Компания Panasonic не несет ответственности ни за какие ухудшения или повреждения записанных данных.)

Экранная индикация

Сообщение	Значение / действие
Ошибка файла	<ul style="list-style-type: none"> ● Файл поврежден или не читается. ● Аппарат не поддерживает этот формат. (Относительно применимых форматов и данных см. стр. 43.)
SD-карта установлена?	<ul style="list-style-type: none"> ● Вставьте SD-карту.
Нет файлов для воспроизведения	<ul style="list-style-type: none"> ● На карте нет данных.
Найдено более 9999 картинок.	<ul style="list-style-type: none"> ● Максимальное доступное количество фотографий составляет 9999.

● Просмотр с карты SD (фотографии)

Дополнительные функции

Функции подсоединения (Q-Link VIERA Link)

Q-Link соединяет телевизор и записывающее устройство DVD / BKM и позволяет легко выполнять запись, воспроизведение и т.д. (стр. 35)
 VIERA Link (HDAVI Control™) соединяет телевизор и оборудование с функцией VIERA Link и позволяет легко управлять, удобно выполнять запись, воспроизведение и т.д. (стр. 36 - стр. 39)
 Вы можете использовать функции Q-Link и VIERA Link совместно.

■ Краткий обзор функций Q-Link и VIERA Link

Подсоединение Функции	Q-Link (соединение SCART)	VIERA Link (только соединение HDMI)	VIERA Link (соединение SCART и HDMI)
Загрузка предустановленных программ	○	○**	○
Удобное воспроизведение	○	○	○
Совместное вкл.	○	○	○
Совместное выкл.	○	○	○
Контроль акустических систем	—	○	○
Управление меню подсоединенного оборудования с помощью дистанционного управления VIERA	—	○*	○*
Прямая запись с телевизора	○	—	○**
Пауза программы в прямой трансляции	—	—	○**

* :Доступно для оборудования, имеющего функцию "HDAVI Control 2" или "HDAVI Control 3".

** :Доступно для оборудования, имеющего функцию "HDAVI Control 3".

Соединения

Прочитайте также руководство по эксплуатации оборудования.

■ Q-Link

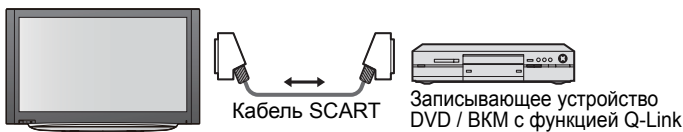

- Подсоедините записывающее устройство DVD / BKM, поддерживающее Q-Link, к разъемам AV1 или AV2 этого телевизора через полнопроводной кабель SCART.

■ VIERA Link

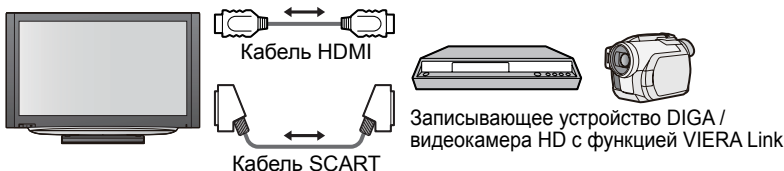

- Подсоедините оборудование, поддерживающее VIERA Link, к разъемам AV1, AV2, HDMI1, HDMI2 или HDMI3 этого телевизора одновременно через полнопроводные кабели SCART и HDMI.
- Некоторые функции доступны только при подсоединении с помощью кабеля HDMI. Однако обычно используйте оба кабеля HDMI и SCART, чтобы поддерживать многие функции.

- Кабель SCART
Используйте полнопроводной кабель SCART.
- Кабель HDMI
Используйте полнопроводной HDMI-совместимый кабель.
HDMI-несовместимый кабель не может использоваться.
Номер изделия рекомендуемого кабеля HDMI производства Panasonic:
 • RP-CDHG10 (1,0 м)
 • RP-CDHG15 (1,5 м)
 • RP-CDHG20 (2,0 м)
 • RP-CDHG30 (3,0 м)
 • RP-CDHG50 (5,0 м)

Для управления акустическими системами (Дом. Кинотеатр)

- Для использования усилителя

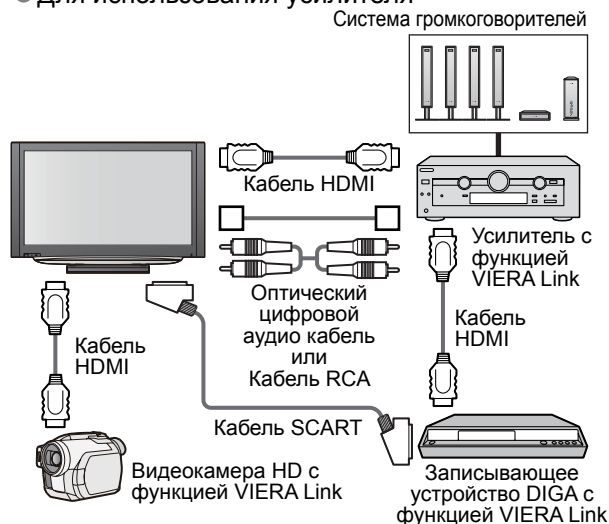

- Для использования домашнего кинотеатра

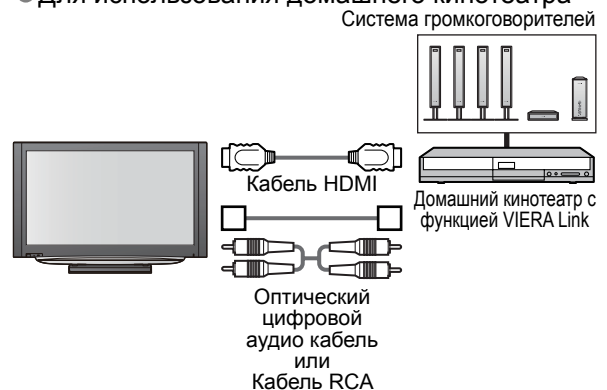

Q-Link

■ Подготовка

- Подсоедините записывающее устройство DVD / BKM со следующими логотипами: "Q-Link", "NEXTVIEWLINK", "DATA LOGIC", "Easy Link", "Megalogic" или "SMARTLINK"
- Соединение Q-Link → стр. 34
- Настройте записывающее устройство DVD / BKM. Прочитайте руководство по эксплуатации оборудования.
- Установка разъема Q-Link в Меню настройки → "Q-Link" (стр. 23), "Выход AV1 / AV2" (стр. 23)
- Предустановленная загрузка - установки программы, языка, страны / региона (Загрузка предустановленных программ) → "Загрузка" (стр. 23) или "Автонастройка" (стр. 27) или "Автоматическая установка" - при первом использовании телевизора (стр. 12)

■ Доступные функции

Некоторые записывающие устройства не пригодны для использования. Прочитайте руководство по эксплуатации записывающего устройства.

Немедленная запись текущей программы на BKM / проигрыватель DVD.

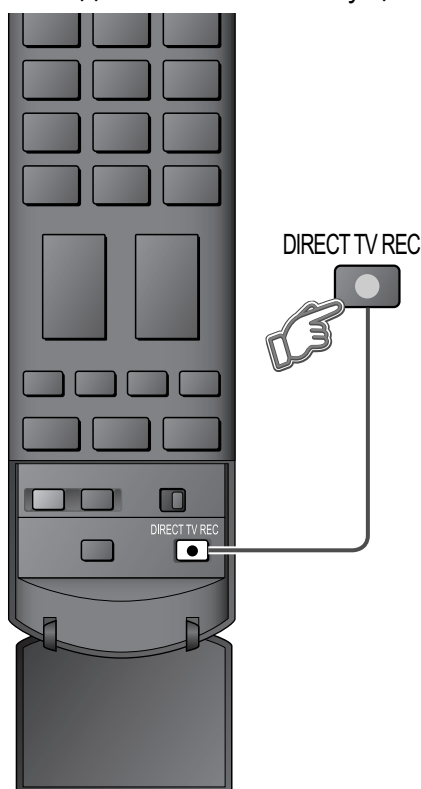

● Доступные состояния:

Текущий режим	Используемый тюнер	Как записывать
TV	ТВ	Монитор телевизора выключен
	Записывающее устройство	Тюнер записывающего устройства
AV (просмотр через тюнер записывающего устройства)	Записывающее устройство	Тюнер записывающего устройства
AV (просмотр через внешний вход записывающего устройства)	—	Внешний вход записывающего устройства
AV (просмотр через внешний вход телевизора)	—	Монитор телевизора выключен

- Когда выполняется прямая запись с телевизора, записывающее устройство автоматически включается, если оно находится в режиме ожидания.
- Можно осуществлять изменение программ или выключение телевизора, если записывающее устройство выполняет запись, используя собственный тюнер.
- Нельзя осуществлять изменение программ, если записывающее устройство выполняет запись, используя тюнер телевизора.
- Если телевизор выключается во время записи с источника AV, подсоединенного к телевизору, запись будет остановлена.

Прямая запись с телевизора - То, что Вы видите, это то, что Вы записываете

Информация / Сообщение

Запись информации или, если запись невозможна, отображается сообщение.

Совместное вкл. и удобное воспроизведение

Для использования этой функции установите пункт Совместное вкл. в положение "Отключить" в Меню установок

→ "Совместное вкл." (стр. 23)

Когда BKM или проигрыватель DVD начинают воспроизведение или активизируется прямой навигатор / функциональное меню для оборудования, телевизор включается и входной режим автоматически переключается так, что Вы можете смотреть содержание. (Только когда телевизор находится в режиме ожидания.)

Совместное выкл.

Для использования этой функции установите пункт Совместное выкл. в положение "Отключить" в Меню установок

→ "Совместное выкл." (стр. 23)

Когда телевизор установлен в режим ожидания, записывающее устройство также автоматически устанавливается в режим ожидания. (Только когда видеокассета или DVD неактивны.)

- "DATA LOGIC" (торговая марка компании Metz Corporation)
- "Easy Link" (торговая марка компании Philips Corporation)
- "Megalogic" (торговая марка компании Grundig Corporation)
- "SMARTLINK" (торговая марка компании Sony Corporation)

● Функции подсоединения (Q-Link / VIERA Link)

Дополнительные функции

Функции подсоединения (Q-Link VIERA Link)

VIERA Link "HDAVI Control"™*

*Используйте дополнительные возможности взаимодействия с продуктами Panasonic, оборудованными функцией "HDAVI Control".

Этот телевизор поддерживает функцию "HDAVI Control 3".

Соединение с оборудованием (записывающее устройство DIGA, видекамера HD, домашний кинотеатр, усилитель и т.д.) при помощи кабелей HDMI и SCART позволяет Вам автоматически связывать их.

Эти функции доступны для моделей фирмы Panasonic, имеющих "HDAVI Control" и "VIERA Link".

- В зависимости от версии HDAVI Control оборудования некоторые функции не доступны. Проверьте, пожалуйста, версию HDAVI Control подсоединенного оборудования.
- Мы разработали и внедрили уникальную функцию VIERA Link "HDAVI Control", которая основана на функциях управления HDMI, известного отраслевого стандарта HDMI CEC (Consumer Electronics Control). Однако, ее функционирование с оборудованием других производителей, которое поддерживает стандарт HDMI CEC, не гарантируется.

Относительно информации об оборудовании других производителей, поддерживающем функцию VIERA Link, обращайтесь к конкретным руководствам.

Относительно соответствующего оборудования Panasonic проконсультируйтесь с Вашим местным дилером Panasonic.

■ Подготовка

- Подсоедините оборудование, поддерживающее VIERA Link.
- Соединение VIERA Link ➔ стр. 34
- Настройте подсоединенное оборудование. Прочитайте руководство по эксплуатации оборудования.
- Для оптимального выполнения записи может потребоваться изменить установки записывающего устройства. Относительно подробностей прочитайте руководство по эксплуатации записывающего устройства.
- Предустановленная загрузка - установки программы, языка, страны / региона (Загрузка предустановленных программ) ➔ "Загрузка" (стр. 23) или "Автонастройка" (стр. 27) или "Автоматическая установка" - при первом использовании телевизора (стр. 12)
- Установите VIERA Link в положение Вкл. в Меню установок. ➔ "VIERA Link" (стр. 23)
- Настройте телевизор
 - ➔ **После выполнения соединений включите оборудование, а затем включите телевизор. Выберите режим входа HDMI1, HDMI2 или HDMI3 (стр. 18) и убедитесь в том, что изображение отображается правильно.**
 - Эта настройка должна выполняться каждый раз при возникновении следующих условий:
 - в первый раз
 - при добавлении или повторном подсоединении оборудования
 - при изменении установок

■ Доступные функции

Удобное воспроизведение	Автоматическое переключение входа - Когда работает подсоединенное оборудование, режим входа переключается автоматически. Когда оно заканчивает работать, режим входа возвращается.
Совместное вкл.	Для использования этой функции установите пункт Совместное вкл. в положение "Отключить" в Меню установок ➔ "Совместное вкл." (стр. 23) Когда подсоединенное оборудование начинает воспроизведение, или активизирован прямой навигатор / функциональное меню для оборудования, телевизор автоматически включается. (Только когда телевизор находится в режиме ожидания.)
Совместное выкл.	Для использования этой функции установите пункт Совместное выкл. в положение "Отключить" в Меню установок ➔ "Совместное выкл." (стр. 23) Когда телевизор установлен в режим ожидания, подсоединенное оборудование также автоматически устанавливается в режим ожидания. <ul style="list-style-type: none">● Эта функция будет работать, даже если телевизор автоматически входит в режим ожидания по функции таймера отключения или по функции автоматического режима ожидания.

■ Доступные функции (Использование меню VIERA Link)

Вы можете приостановить программу в прямой трансляции и возобновить ее позже.

- Эта функция доступна для записывающего устройства DIGA, имеющего HDD и функцию "HDAVI Control 3".
- Для использования этой функции подсоедините записывающее устройство DIGA одновременно через кабели HDMI и SCART.
- Если управление невозможно, проверьте установки и оборудование → "Подготовка" (стр. 36)

Доступ и пауза программы в прямой трансляции

Пауза программы в прямой трансляции (HDAVI Control 3 и записывающее устройство с HDD)

Pause Live TV



① Отобразите "Меню VIERA Link"



② Выберите "Pause Live TV" и паузу

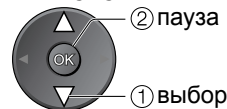
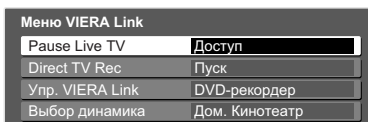

② пауза

① выбор

- Программа в прямой трансляции записывается на HDD с того места, где она была приостановлена.

■ Для возобновления (отмена паузы)

Выберите "Pause Live TV" и доступ

- Относительно операций после возобновления обращайтесь к руководству по эксплуатации оборудования.



② возобновление

① выбор

■ Для возвращения к прямой трансляции

(отмена паузы или возобновление воспроизведения)

→ TV (смена входного режима)

- Если Вы отменяете паузу или возобновляете воспроизведение, записанная программа будет удалена с HDD.

Немедленная запись текущей программы на записывающее устройство DIGA.

- Эта функция доступна для записывающего устройства DIGA, имеющего функцию "HDAVI Control 3".
- Для использования этой функции подсоедините записывающее устройство DIGA одновременно через кабели HDMI и SCART.
- Если управление невозможно, проверьте установки и оборудование → "Подготовка" (стр. 36)
- Можно осуществлять изменение программ или выключение телевизора, если записывающее устройство выполняет запись, используя собственный тюнер.
- Нельзя осуществлять изменение программ, если записывающее устройство выполняет запись, используя тюнер телевизора.
- Если телевизор выключается во время записи с источника AV, подсоединенного к телевизору, запись будет остановлена.

Прямая запись с телевизора - То, что Вы видите, это то, что Вы записываете (HDAVI Control 3)

Direct TV Rec

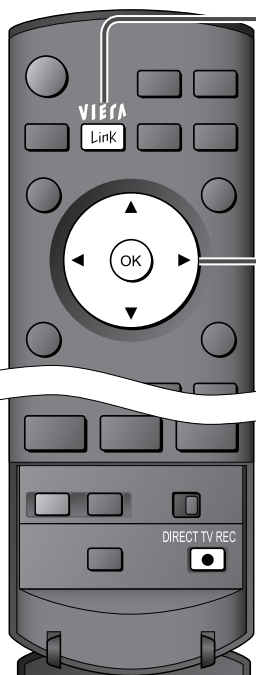

① Отобразите "Меню VIERA Link"



② Выберите "Direct TV Rec" и начните запись

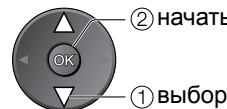
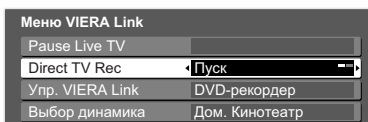

② начать

① выбор

- Вы также можете непосредственно начать запись → DIRECT TV REC

■ Для остановки записи

Выберите "Стоп" в меню "Direct TV Rec" и доступ

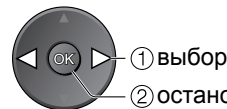
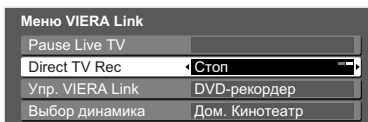

① выбор

② остановка

Функции подсоединения (Q-Link VIERA Link)

Доступные функции (Использование меню VIERA Link)

Вы можете управлять некоторыми функциями подсоединенного оборудования с помощью пульта дистанционного управления этого телевизора (направьте пульт дистанционного управления на приемник сигнала телевизора).

- Эта функция доступна для оборудования, имеющего функцию "HDAVI Control 2" или "HDAVI Control 3".
- Если управление невозможно, проверьте установки и оборудование → "Подготовка" (стр. 36)

Получите доступ к меню оборудования и управляйте

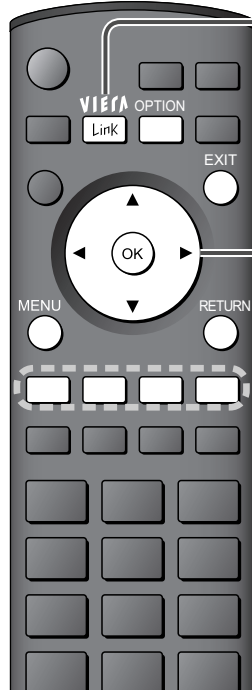

① Отобразите "Меню VIERA Link"



② Выберите "Упр. VIERA Link"

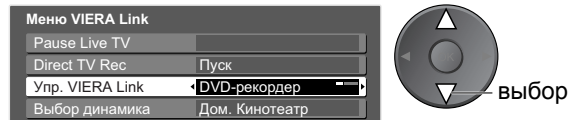

③ Выберите оборудование, к которому Вы хотите получить доступ

- "Дом. кинотеатр" означает домашний кинотеатр на основе плеера, домашний кинотеатр на основе записывающего устройства и усилитель.

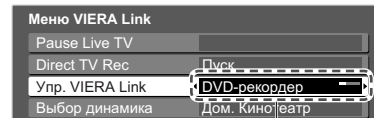

DVD-рекордер / Плеер / Дом. Кинотеатр / Видеокамера

Отображается тип подсоединенного оборудования.

Выберите тип оборудования и получите доступ.

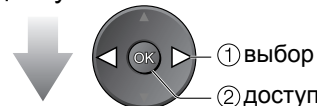

Меню доступного оборудования
(Режим входа будет автоматически изменен)

■ Если Вы выполняете доступ к недействительному оборудованию

Когда подсоединено оборудование с функцией "HDAVI Control"

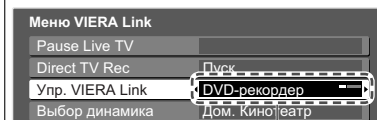

DVD-рекордер / Плеер / Дом. Кинотеатр / Видеокамера

Отображается тип подсоединенного оборудования. Но Вы не можете получить доступ к нему. Используйте пульт дистанционного управления для оборудования, чтобы им управлять.

Когда подсоединено оборудование другого типа или производителя

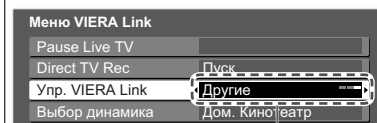

Другие

Отображается меню "Другие". Вы не можете получить доступ к оборудованию. Используйте пульт дистанционного управления для оборудования, чтобы им управлять.

④ Управляйте меню оборудования

- Доступные кнопки пульта дистанционного управления VIERA (зависит от подсоединенного оборудования):

	Переместить курсор / выбрать меню
	Переместить курсор / доступ / регулировать
	Сохранить / установить / доступ
	Возврат к предыдущему меню
	Выход из меню
	Отображает руководство пользователя для оборудования / Такие же функции, как у кнопки OPTION на оборудовании
	Доступ только тогда, когда на цветной панели отображаются ключевые слова

- Относительно операций для оборудования обращайтесь к руководству по эксплуатации оборудования.

Управление меню подсоединенного оборудования с помощью дистанционного управления VIERA (HDAVI Control 2) (HDAVI Control 3)

Упр. VIERA Link

■ Доступные функции (Использование меню VIERA Link)

Вы можете управлять громкоговорителями кинотеатра с помощью пульта дистанционного управления этого телевизора (направьте пульт дистанционного управления на приемник сигнала телевизора).

- Эта функция доступна для усилителя или домашнего кинотеатра на основе плеера, имеющего функцию "HDAVI Control".
- Если управление невозможно, проверьте установки и оборудование → "Подготовка" (стр. 36)

Доступ и управление громкостью громкоговорителей

① Отобразите "Меню VIERA Link"

② Выберите "Выбор динамика"

③ Установите на "Дом. кинотеатр" или "TV"

■ Дом. Кинотеатр
Усилитель или домашний кинотеатр на основе плеера автоматически включается, если он находится в режиме ожидания, и звук испускается из громкоговорителей домашнего кинотеатра, подсоединенного к оборудованию.

- Громкость больше / меньше →
- Приглушение звука →
- Звук акустических систем телевизора приглушается.
- Когда оборудование выключается, громкоговорители телевизора будут активными.

■ TV
Громкоговорители телевизора активны.

Контроль акустических систем

Выбор динамика

● Функции подсоединения (Q-Link / VIERA Link)

Дополнительные функции

Примечание

- Эта функция может не работать нормально в зависимости от подсоединенного оборудования.
- Изображение или звук могут быть недоступны первые несколько секунд, когда начинается воспроизведение.
- Изображение или звук могут быть недоступны первые несколько секунд, когда переключается режим входа.
- Будет отображаться функция громкости, когда регулируется громкость на оборудовании.
- Удобное воспроизведение также доступно при использовании пульта дистанционного управления для усилителя или домашнего кинотеатра. Прочитайте руководство по эксплуатации оборудования.
- Относительно кабеля HDMI для подсоединения видекамеры HD Panasonic прочитайте руководство по эксплуатации оборудования.
- Если с помощью кабелей HDMI к телевизору подсоединено более одной единицы оборудования одинакового типа, например, два записывающих устройства DIGA к разъемам HDMI1 и HDMI2, то функция VIERA Link будет доступна только для разъема с меньшим номером, в этом случае HDMI1.
- "HDAVI Control 3" является новейшим стандартом (по состоянию на декабрь 2007 г.) для HDAVI-совместимого оборудования. Этот стандарт совместим с традиционным HDAVI-оборудованием.
- Чтобы проверить версию функции HDAVI Control этого телевизора → "Системная информация" (стр. 23)

Головные телефоны

■ Чтобы подрегулировать громкость

→ “Громк. наушников” в звуковом меню (стр. 22)



Видеокамера / Оборудование HDMI

Полностью смонтированный HDMI кабель

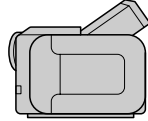

Видеокамера / Игровая приставка

(S-VIDEO) или (VIDEO)

(AUDIO)

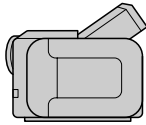

(Прослушивание)

(Просмотр)

Преобразовательный адаптер (если необходимо)

ПК



Компьютер

Оборудование HDMI

Полностью смонтированный HDMI кабель

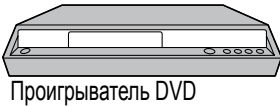

Проигрыватель DVD

Оптический цифровой аудио кабель

или

Кабель RCA

Для прослушивания с помощью громкоговорителей

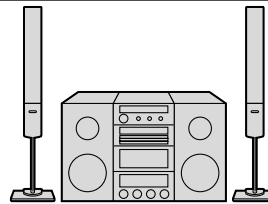

Усилитель с системой громкоговорителей

Для записи / воспроизведения

Проигрыватель DVD / BKM

Для просмотра спутникового телевидения

Спутниковый приемник



Кабель RF

или

Кабель SCART

COMPONENT	AUDIO OUT	DIGITAL AUDIO OUT	HDMI		
			1	2	3
			<input type="checkbox"/>	<input type="checkbox"/>	<input type="checkbox"/>
<input type="checkbox"/>			<input type="checkbox"/>	<input type="checkbox"/>	<input type="checkbox"/>
	<input type="checkbox"/>	<input type="checkbox"/>	<input type="checkbox"/>	<input type="checkbox"/>	<input type="checkbox"/>
			<input type="checkbox"/>	<input type="checkbox"/>	<input type="checkbox"/>
			<input type="checkbox"/>	<input type="checkbox"/>	<input type="checkbox"/>

Техническая информация

Авто-формат

Можно выбрать оптимальный размер и формат, и Вы можете наслаждаться лучшим изображением. (стр. 15)

■ Авто

Режим Автоматический формат определяет наилучшее соотношение сторон для заполнения Вашего экрана. Это выполняется с использованием четырех шагового процесса, чтобы определить, является ли просматриваемое изображение широкоформатным. Если режим Автоматический формат обнаруживает сигнал широкоформатного изображения, то он переключается в подходящий широкоформатный режим 16:9 или 14:9. Если режим Автоматический формат не обнаруживает сигнал широкоформатного изображения, то этот современный телевизор расширяет изображение для оптимального просмотра. Показанный на экране текст указывает, как режим Автоматический формат определил, какое соотношение сторон использовать: Индикация “Широкоэкранный” появляется в верхнем левом углу экрана, если обнаружен идентификационный сигнал широкоформатного изображения (WSS) или обнаружен сигнал из разъема SCART или HDMI. Режим Автоматический формат переключается на подходящее широкоформатное соотношение сторон 16:9 или 14:9. Эта функция также будет работать при любом соотношении сторон. Индикация “Авто” появляется в верхнем левом углу экрана, если сверху и снизу изображения обнаружены черные полосы. Режим Автоматический формат выбирает наилучшее соотношение сторон и расширяет изображение для заполнения экрана. Этот процесс может занять несколько минут в зависимости от степени темноты изображения.

Название сигнала	Сигнал управления формата изображения									
	Сигнал широкоформатного изображения (WSS)				Сигнал управления из разъема SCART (8-штырькового) или HDMI					
	TV	AV1	AV2	AV3	COMPONENT	AV1	AV2	HDMI1	HDMI2	HDMI3
PAL	○	○	○	○		○	○			
PAL 525/60	-	-	-	-		○	○			
M.NTSC	-	-	-	-		○	○			
NTSC	-	-	-	-		○	○			
(только аудио / видео вход)										
SD	525(480)/60i				-			○	○	○
	525(480)/60p				-			○	○	○
	625(576)/50i				○			○	○	○
	625(576)/50p				○			○	○	○
HD	750(720)/50p				-			○	○	○
	750(720)/60p				-			○	○	○
	1125(1080)/50i				-			○	○	○
	1125(1080)/60i				-			○	○	○
	1125(1080)/50p				-			○	○	○
	1125(1080)/60p				-			○	○	○
	1125(1080)/24p				-			○	○	○

Примечание

- Формат изображения отличается в зависимости от программы и т.п. Если формат изображения больше, чем стандартный “16:9”, то могут появиться черные полосы сверху и снизу экрана.
- Если размер экрана выглядит необычно, когда на ВКМ воспроизводится записанная широкоформатная программа, подрегулируйте трекинг на ВКМ. (См. руководство по эксплуатации ВКМ.)

Подсоединение HDMI

Интерфейс HDMI (high-definition multimedia interface) позволяет Вам наслаждаться цифровыми изображениями высокой четкости и высококачественным звуком с помощью подсоединения телевизора и оборудования.

Совместимое с интерфейсом HDMI оборудование (*1), снабженное выходным разъемом HDMI или DVI, например, спутниковый приемник или DVD плеер, может быть подсоединено к разъему HDMI, используя HDMI-совместимый (полнопроводной) кабель.

Относительно подсоединений см. раздел “Внешнее оборудование” (стр. 40).

Примечание

- Интерфейс HDMI является первым в мире полностью цифровым бытовым аудио-видео интерфейсом, совместимым с сигналами несжатого формата.
- Если внешнее оборудование имеет только выход DVI, подсоедините разъем HDMI1 / 3 с помощью кабеля с адаптером с DVI на HDMI (*2).
- Когда используется кабель с адаптером с DVI на HDMI, подсоедините аудио кабель к входному аудио разъему (HDMI1: используйте разъемы COMPONENT-AUDIO / HDMI3: используйте разъемы AV3-AUDIO).
- Аудио установки могут быть выполнены на экране меню “Вход HDMI1 / 3”. (стр. 22)
- Применимые частоты дискретизации для аудио сигнала (2ch L.PCM): 48 кГц, 44,1 кГц, 32 кГц
- Разъемы HDMI2 предназначены только для цифровых аудио сигналов.
- Использование с ПК не предполагается.
- Если подсоединенное оборудование имеет функцию регулировки формата изображения, то установите формат изображения на значение “16:9”.
- Эти соединители HDMI являются соединителями “Типа А”.
- Эти соединители HDMI совместимы с системой защиты авторских прав HDCP (High-Bandwidth Digital Content Protection).
- Оборудование, не имеющее выходных цифровых разъемов, может быть подсоединено к входным разъемам “COMPONENT”, “S-VIDEO” или “VIDEO”, чтобы получать аналоговые сигналы.
- Входной разъем HDMI может использоваться только со следующими сигналами изображения: 480i, 480p, 576i, 576p, 720p, 1080i и 1080p. Подберите установки выходного сигнала цифрового оборудования.
- Относительно подробностей о применимых сигналах HDMI, см. стр. 44.
- Этот телевизор оснащен технологией HDMI™ (Версия 1.3 с x.v.Color™).

(*1): На оборудовании, совместимом с интерфейсом HDMI, отображается логотип HDMI.

(*2): Обратитесь в Ваш местный магазин по продаже цифрового оборудования.

Формат данных для просмотра на карте SD

- Фото : Неподвижные изображения, записанные с помощью цифровых фотоаппаратов, совместимых с файлами JPEG стандартов DCF* и EXIF
- Формат данных : Основной формат JPEG (субдискретизация 4:4:4, 4:2:2 или 4:2:0)
- Макс. количество файлов : 9999
- Разрешение изображения : от 160 × 120 до 10000000
- Совместимые типы карт (максимальная емкость): SDHC-карта (16 Гб), SD-карта (2 Гб), карта MultiMedia (128 Мб), карта miniSD (1 Гб) (требуется адаптер карты miniSD)
 - Если вставлена miniSD карта, вставьте / выньте ее вместе с адаптером.
 - Проверьте последнюю информацию о типе карты на следующем веб-сайте. (Только английский язык)
<http://panasonic.co.jp/pavc/global/cs/>
- *DCF (Design rule for camera file system): Единый стандарт, выработанный ассоциацией Japan Electronics and Information Technology Industries Association (JEITA).

Примечание

- Изображения JPEG, модифицированные с помощью ПК, не могут отображаться.
- Изображения, импортированные с ПК, должны быть совместимы со стандартами EXIF (Exchangeable Image File) 2.0, 2.1 и 2.2.
- Частично поврежденные файлы могут отображаться с уменьшенным разрешением.
- На данном телевизоре может читаться только расширение ".JPG".
- Названия папок и файлов могут отличаться в зависимости от используемой цифровой фотокамеры.
- Нельзя использовать двухбайтовые символы или специальные коды.
- Эта карта может стать непригодной для этого телевизора, если изменяется имя файла или папки.

Информация о разъемах SCART, S-VIDEO и HDMI

■ AV1 Разъем SCART

(RGB, VIDEO, Q-Link)

Подходящими входами для AV1 являются RGB (красный / зеленый / синий).

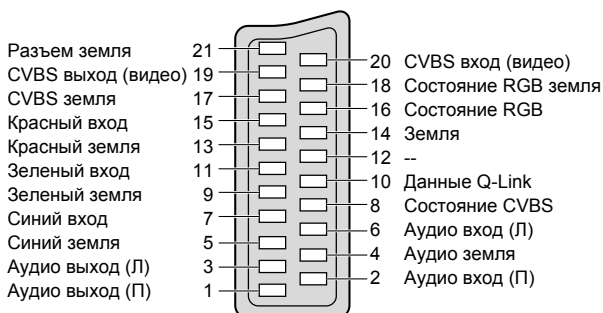

■ AV2 Разъем SCART

(RGB, VIDEO, S-VIDEO, Q-Link)

AV2 - Контакты 15 и 20 зависят от переключения AV2 S-VHS / VIDEO.

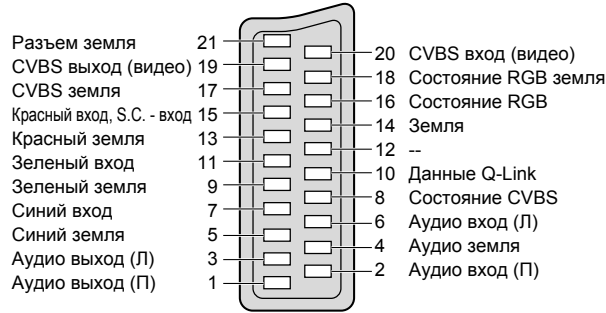

■ AV3 S-VIDEO 4-штыревой разъем

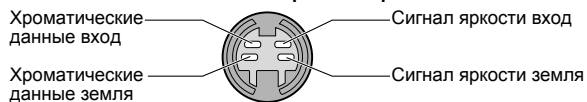

■ Разъем HDMI

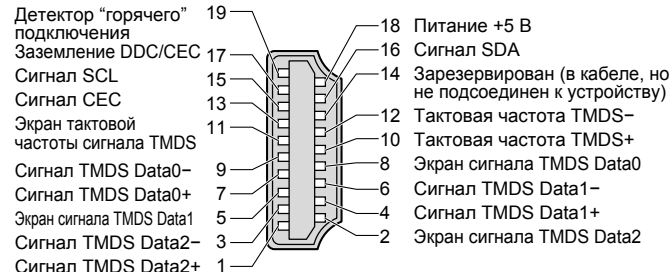

Техническая информация

Подсоединение ПК

К этому телевизору может быть подключен ПК так, что на телевизоре отображается экран ПК и слышен звук.

- Сигналы ПК, которые могут вводиться: Частота горизонтальной развертки от 31 до 69 кГц; частота вертикальной развертки от 59 до 86 Гц (сигнал, содержащий более 1024 линий, может вызвать неправильное отображение изображения).
- Адаптер ПК не нужен для совместимого с DOS/V 15-штырькового соединителя D-sub.

Примечание

- Некоторые модели ПК не могут быть подключены к этому телевизору.
- При использовании ПК установите качество цвета дисплея ПК на самое высокое значение.
- Относительно подробностей применимых сигналов ПК, см. ниже.
- Максимальное разрешение дисплея

Формат	4:3	1440 × 1080 пиксели
	16:9	1920 × 1080 пиксели

- Сигнал 15-штырькового соединителя D-sub

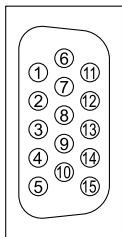

Номер штекера	Название сигнала	Номер штекера	Название сигнала	Номер штекера	Название сигнала
①	R	⑥	GND (Заземление)	⑪	NC (не подсоединен)
②	G	⑦	GND (Заземление)	⑫	NC (не подсоединен)
③	B	⑧	GND (Заземление)	⑬	HD
④	NC (не подсоединен)	⑨	NC (не подсоединен)	⑭	VD
⑤	GND (Заземление)	⑩	GND (Заземление)	⑮	NC (не подсоединен)

Поддерживаемые форматы входных видеосигналов

COMPONENT (Y, P_B, P_R), HDMI

* Значок : Применимый входной сигнал

Название сигнала	COMPONENT	HDMI
525 (480) / 60i	*	*
525 (480) / 60p	*	*
625 (576) / 50i	*	*
625 (576) / 50p	*	*
750 (720) / 60p	*	*
750 (720) / 50p	*	*
1125 (1080) / 60i	*	*
1125 (1080) / 50i	*	*
1125 (1080) / 60p		*
1125 (1080) / 50p		*
1125 (1080) / 24p		*

PC (D-sub 15P)

Название сигнала	Частота горизонтальной развертки (кГц)	Частота вертикальной развертки (Гц)
640 × 400 @70 Hz	31,47	70,07
640 × 480 @60 Hz	31,47	59,94
640 × 480 @75 Hz	37,50	75,00
800 × 600 @60 Hz	37,88	60,32
800 × 600 @75 Hz	46,88	75,00
800 × 600 @85 Hz	53,67	85,06
852 × 480 @60 Hz	31,44	59,89
1024 × 768 @60 Hz	48,36	60,00
1024 × 768 @70 Hz	56,48	70,07
1024 × 768 @75 Hz	60,02	75,03
1024 × 768 @85 Hz	68,68	85,00
1280 × 1024 @60 Hz	63,98	60,02
1366 × 768 @60 Hz	48,39	60,04
Macintosh13" (640 × 480)	35,00	66,67
Macintosh16" (832 × 624)	49,73	74,55
Macintosh21" (1152 × 870)	68,68	75,06

Примечание

- Сигналы, не соответствующие приведенным выше характеристикам, могут высвечиваться неправильно.
- Приведенные выше сигналы переформатируются для оптимального просмотра на Вашем дисплее.
- Применяемый входной сигнал для компьютеров обычно совместим со стандартной синхронизацией VESA.
- Компьютерный сигнал увеличивается или сжимается для отображения на дисплее, что может привести к недостаточной четкости отображения мелких деталей.

Часто задаваемые вопросы

Перед тем, как обращаться за техобслуживанием или помощью, обратитесь, пожалуйста, к этим простым советам, чтобы разрешить проблему. Если проблема все еще существует, обратитесь, пожалуйста, за помощью к Вашему местному дилеру Panasonic.

Белые пятна или затененные изображения (помехи)

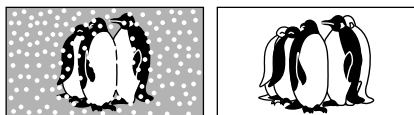

- Проверьте положение, направление и подсоединение антенны.

Нет ни изображения, ни звука

- Не находится ли телевизор в “режиме AV”?
- Вставлена ли штепсельная вилка в сетевую розетку?
- Включен ли телевизор?
- Проверьте меню изображения (стр. 22) и громкость.
- Проверьте, что есть все необходимые кабели SCART и соединения надежно выполнены в нужных местах.

Авто-формат

- Автоматический формат разработан для обеспечения использования наилучшего соотношения сторон для заполнения Вашего экрана. Относительно пользовательского контроля, пожалуйста, см. стр. 42.

S-Video / черно-белое изображение

- Используя кнопку AV, пожалуйста, подтвердите Ваш выбор S-Video i.e. AV2/S (стр. 18).

Экранная индикация – т.е. EC/AV1

- Вы можете просто стереть это →  Снова нажмите для повторного отображения.

Появляется сообщение об ошибке

- Следуйте инструкциям в сообщении.
- Если проблема не устраняется, проконсультируйтесь в авторизованном сервисном центре.

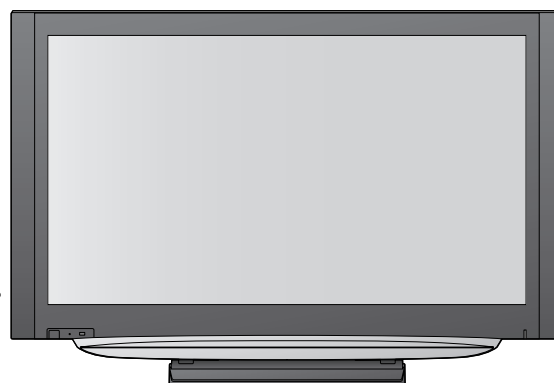

Функция Q-Link не работает

- Проверьте кабель SCART и его подсоединение. Установите также “Выход AV1 / AV2” в меню установок (стр. 23).

Функция “VIERA Link” не работает и появляется сообщение об ошибке

- Проверьте подсоединение.
- Включите подсоединенное оборудование, а затем включите телевизор. (стр. 36)

Запись не начинается немедленно

- Проверьте установки записывающего устройства. Относительно подробностей прочитайте руководство по эксплуатации записывающего устройства.

На экране есть постоянно высвечивающиеся пятна

- Некоторые пиксели могут постоянно высвечиваться или не высвечиваться из-за производственного процесса, связанного с этой технологией. Это не является неисправностью.

Контрастность уменьшается

- Контрастность уменьшается, когда пользователь не производит никаких операций в течение нескольких минут, при следующих условиях:
 - нет сигнала в режиме AV
 - выбрана заблокированная программа
 - выбрана недействительная программа
 - отображено меню
 - Уменьшенное изображение или неподвижное изображение в режиме карты SD

Часто задаваемые вопросы

	Проблема	Действия
Экран	Хаотичное изображение, зашумленность	<ul style="list-style-type: none">● Установите опцию “Шумопонижение” в Меню изображения (для уменьшения помех). (стр. 22)● Проверьте расположенные поблизости электрические изделия (автомобиль, мотоцикл, флуоресцентная лампа).
	Изображение не может быть отобразено	<ul style="list-style-type: none">● Не установлены ли опции “Цвет” или “Контраст” в Меню изображения на минимальные значения? (стр. 22)● Проверьте систему цвета. (стр. 27)
	Расплывчатое или искаженное изображение (нет звука или низкая громкость)	<ul style="list-style-type: none">● Сбросьте установки программы. (стр. 27)
	Отображается необычное изображение	<ul style="list-style-type: none">● Выключите переключатель питания вкл. / выкл. телевизора, а затем снова включите его.
Звук	Звук не воспроизводится	<ul style="list-style-type: none">● Не активизировано ли “Приглушение звука”? (стр. 9)● Не установлена ли громкость на минимальное значение?
	Низкий уровень звука или искаженный звук	<ul style="list-style-type: none">● Прием звукового сигнала может ухудшиться.● Установите опцию “MPX” (стр. 22) в Звуковом меню в положение “Моно”.
	Слышен звук вращения	<ul style="list-style-type: none">● Это звук от встроенного охлаждающего вентилятора (не является признаком сбоя в работе).
HDMI	Необычный звук	<ul style="list-style-type: none">● Выполните установку звука подсоединенного оборудование на положение “2ch L.PCM”.● Проверьте установку “Вход HDMI1 / 3” в Звуковом меню. (стр. 22)● Если имеется проблема с цифровым звуковым соединением, выберите аналоговое звуковое соединение. (стр. 42)
	Когда оборудование подсоединено через HDMI, изображения с внешнего оборудования выглядят необычно	<ul style="list-style-type: none">● Правильно ли подсоединен кабель HDMI? (стр. 40)● Выключите телевизор и оборудование, а затем снова включите их.● Проверьте входной сигнал с оборудования. (стр. 44)● Используйте оборудование, совместимое с EIA/CEA-861/861B.
Прочее	Телевизор переходит в “Режим ожидания”	<ul style="list-style-type: none">● Активизирована функция выключения.● Телевизор входит в “Режим ожидания” приблизительно через 30 мин. после окончания теле вещания.
	Пульт дистанционного управления не работает	<ul style="list-style-type: none">● Правильно ли установлены батарейки? (стр. 6)● Включен ли телевизор?

Технические характеристики

Источник питания		Переменный ток 220-240 В 50 / 60 Гц		
Потребление энергии	Среднее потребление	475 Вт		
	Состояние ожидания	0,4 Вт		
Дисплейная панель	Коэффициент экранного отношения	16:9		
	Размер экрана	106 см (диагональ) 922 мм (Ш) × 518 мм (В)		
	Количество пикселей	2073600 (1920 (Ш) × 1080 (В)) [5760 × 1080 пикселей]		
Звук	Динамик	160 мм × 42 мм × 2 шт., 6 Ом		
	Аудио выход	20 Вт (10 Вт + 10 Вт), 10% КНИ		
	Наушники	М3 (3,5 мм) стерео мини гнездо × 1		
Сигналы ПК		VGA, SVGA, XGA SXGA (сжатый) Горизонтальная частота сканирования 31 - 69 кГц Вертикальная частота сканирования 59 - 86 Гц		
Система приема / Название производителя		PAL B, G, H, I, SECAM B, G, SECAM L / L' VHF E2 - E12 VHF H1 - H2 (ИТАЛИЯ) VHF A - H (ИТАЛИЯ) UHF E21 - E69 CATV (S01 - S05) CATV S1 - S10 (M1 - M10) CATV S11 - S20 (U1 - U10) CATV S21 - S41 (Hyperband) PAL D, K, SECAM D, K VHF R1 - R2 VHF R3 - R5 VHF R6 - R12 UHF E21 - E69 PAL 525/60 Воспроизведение кассет NTSC с некоторых видеомagneтофонов PAL M.NTSC Воспроизведение с видеомagneтофонов M. NTSC NTSC Воспроизведение с видеомagneтофонов NTSC (только аудио / видео вход)		
Антенна - Задняя		УВЧ / ОБЧ		
Условия эксплуатации		Температура : 0 °C - 35 °C Влажность : 20% - 80% (отн. влажность, при отсутствии конденсации)		
Соединительные гнезда	AV1 (разъем Scart)		21-штырьковый разъем (аудио/видео вход, аудио/видео выход, вход RGB, Q-Link)	
	AV2 (разъем Scart)		21-штырьковый разъем (аудио/видео вход, аудио/видео выход, вход RGB, вход S-Video, Q-Link)	
	AV3	VIDEO	RCA штырькового типа × 1	1,0 V[p-p] (75 Ом)
		S-VIDEO	MINI DIN 4-штырьковое	Y:1,0 V[p-p] (75 Ом) C:0,286 V[p-p] (75 Ом)
		AUDIO L - R	RCA штырькового типа × 2	0,5 V[rms]
	COMPONENT	VIDEO	Y P _B , P _R	1,0 V[p-p] (включая синхронизацию) ±0,35 V[p-p]
		AUDIO L - R	RCA штырькового типа × 2	0,5 V[rms]
	Другие	HDMI1 / 2 / 3	Разъем типа A	● Этот телевизор поддерживает функцию "HDAVI Control 3".
		PC	HIGH-DENSITY D-SUB 15-ти	R, G, B/0,7 V[p-p] (75 Ом) HD, VD/Уровень TTL 2,0 - 5,0 V[p-p] (высокое сопротивление)
		Слот для карты	Слот карты SD × 1	
Выход	AUDIO L - R	RCA штырькового типа × 2	0,5 V[rms] (высокое сопротивление)	
	DIGITAL AUDIO OUT	PCM, Волоконно-оптический кабель		
Габаритные размеры (Ш × В × Г)		1064 мм × 723 мм × 327 мм (С подставкой) 1064 мм × 674 мм × 92 мм (Только Телевизор)		
Масса		Нетто 34,0 кг Net (С подставкой) Нетто 30,0 кг Net (Только Телевизор)		

Примечание

- Конструкция и технические характеристики могут быть изменены без уведомления. Указанный вес и габаритные размеры являются приблизительными величинами.

Информация по обращению с отходами для стран, не входящих в Европейский Союз

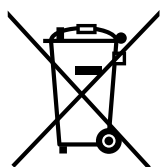

Действие этого символа распространяется только на Европейский Союз.
Если Вы собираетесь выбросить данный продукт, узнайте в местных органах власти или у дилера, как следует поступать с отходами такого типа.

Лицензии

- VGA является торговой маркой корпорации International Business Machines Corporation.
- Macintosh является зарегистрированной торговой маркой корпорации Apple Computer, США.
- S-VGA является зарегистрированной торговой маркой ассоциации Video Electronics Standard Association. Даже при отсутствии специальных ссылок на компании или торговые марки продуктов, данные торговые марки полностью признаются.
- Логотип SDHC является торговой маркой.
- HDMI, логотип HDMI и High-Definition Multimedia Interface являются товарными знаками или зарегистрированными товарными знаками HDMI Licensing LLC.
- HDAVI Control™ является торговой маркой компании Matsushita Electric Industrial Co., Ltd.
- Изготовлено по лицензии BBE Sound, Inc.
Лицензия предоставлена компанией BBE Sound, Inc. в соответствии с патентами USP5510752 и 5736897. "BBE" и символ BBE являются охраняемыми товарными знаками BBE Sound, Inc.

Памятка покупателя

Номер модели и серийный номер этого изделия можно найти на задней панели. Вы должны записать этот серийный номер в отведенном для этого месте внизу и сохранить эту книгу вместе с квитанцией о покупке телевизора как постоянный документ о Вашей покупке, для облегчения поиска в случае кражи или потери и для гарантийного технического обслуживания.

Номер модели _____

Серийный номер _____

Matsushita Electric Industrial Co., Ltd.

Web Site : <http://www.panasonic-europe.com>

© 2008 Matsushita Electric Industrial Co., Ltd. All Rights Reserved.