



# Panasonic®

## Инструкция по эксплуатации ЖКД ТВ

Модель No **TX-20LA2T**



На рисунке показано примерное изображение.



ME67

Перед эксплуатацией Вашего телевизора, пожалуйста, прочитайте эту инструкцию и сохраните ее для дальнейших справок.

**Русский**

TQBC0861



# Уважаемый покупатель фирмы Panasonic

Добро пожаловать в семью потребителей продукции Panasonic. Мы надеемся, что Ваш новый ЖКД телевизор будет доставлять Вам удовольствие в течение многих лет.

Чтобы получить максимум того, на что способен Ваш телевизор, прочитайте, пожалуйста, эту Инструкцию, прежде чем делать какие-либо настройки, а потом сохраните ее для дальнейших справок.

Сохраните также квитанцию о покупке и запишите номер модели и серийный номер Вашего телевизора в предусмотренное место на задней обложке этой инструкции.

## Содержание

Принадлежности .....	3	Автоматическая настройка .....	15
Предостережения и меры предосторожности .....	4	Автоматическая настройка (с использованием верхней панели) .....	15
Установка батареек пульта дистанционного управления .....	6	Ручная настройка .....	16
Как использовать подставку ЖКД .....	6	Ручная настройка (с использованием верхней панели) .....	16
Подсоединение антенны .....	7	Распределение каналов .....	17
Аудио/видео подсоединения .....	8	Изображение .....	18
Как подсоединить разъем головных телефонов .....	8	Звук .....	19
Как подсоединить выходные разъемы монитора к другому оборудованию .....	9	Установка .....	20
Как подсоединить входные разъемы AV1 .....	9	Регуляторы формата изображения .....	21
Как подсоединить входные разъемы DVD ..	10	Неподвижное изображение .....	21
Включение/выключение питания .....	10	Работа телетекста .....	22
Основные регуляторы: Органы управления на верхней панели и пульт дистанционного управления ..	11	Управление BKM/DVD .....	25
Использование экранной индикации .....	12	Выбор стерео/двухязычного звука .....	25
Язык .....	12	Установка пульта дистанционного управления .....	26
Настройка .....	13	Поиск и устранение неисправностей .....	27
Меню настройки .....	13	Уход .....	27
Выбор канала .....	14	Технические характеристики .....	28

## Принадлежности

Проверьте, что у Вас имеются показанные принадлежности и предметы



Инструкция по эксплуатации

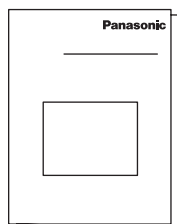

Пульт дистанционного управления (N2QAJB000121)



Батарейки для пульта дистанционного управления (2 i размер R6 (AA))



# Предостережения и меры предосторожности

• Этот телевизор рассчитан на работу при 220-240 В переменного тока, 50/60 Гц.

• Во избежание повреждений, которые могут привести к пожару или поражению электрическим током, не подвергайте этот телевизор воздействию дождя или повышенной влажности. Данный телевизор не следует подвергать воздействию капель или брызг воды, и не следует располагать на телевизоре или над ним предметы, наполненные жидкостью, такие, как вазы.



• Нельзя пользоваться аппаратом рядом с источником воды, например, возле ванны и т.д..



• Отключить штепсель питания от стенной розетки в любом случае неисправности (нет изображения на экране, нет звука, странные звуки, дым или необычные запахи исходящие от аппарата). Отсоединить штепсель питания, если инородное тело или вода попали в аппарат или, если аппарат уронили или корпус поврежден.

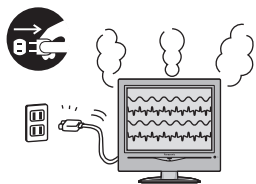

• БУДЬТЕ ОСТОРОЖНЫ, чтобы не повредить шнур питания.

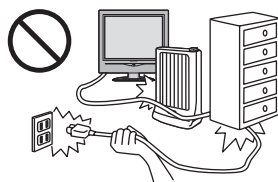

• НЕЛЬЗЯ ТРОГАТЬ шнур антенны и сам аппарат во время грозы.



• НЕЛЬЗЯ ПОЛЬЗОВАТЬСЯ поврежденным шнуром питания или штепселем, или штепселем неплотно входящим в розетку.



• Обратиться к торговому агенту, чтобы Вам установили антенну.



• НЕ ТРОГАТЬ штепсель мокрыми руками.



• Выключить питание “ВЫКЛ” перед подсоединением к другому электрооборудованию.



• Необходимо, чтобы антенну установила фирма, продавшая аппарат. Пользуйтесь услугами только квалифицированных и уполномоченных сервисных мастерских. Ремонт у неуполномоченных лиц запрещен.

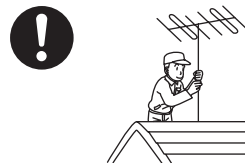

• ПРЕДУПРЕЖДЕНИЕ: ВЫСОКОЕ НАПРЯЖЕНИЕ!!!

Не снимайте заднюю крышку, поскольку при ее снятии становятся доступными детали, находящиеся под напряжением. Внутри нет деталей, которые могут обслуживаться пользователем.



• Телевизионные игры /домашние компьютеры  
Продолжительное использование телевизионных игр или домашних компьютеров с любым телевизором может вызвать появление на экране постоянной ‘тени’. Этот тип невосстановимого повреждения панели ЖКД можно ограничить, соблюдая следующие меры:

- Уменьшите уровни яркости и контрастности до минимально приемлемого для просмотра уровня.
- Не допускайте показа неподвижного изображения в течение длительного периода времени, так как это может привести к тому, что на экране ЖКД телевизора останется постоянное остаточное изображение.
- Примеры неподвижных изображений, включают логотипы, видеоигры, компьютерные изображения, телетекст и изображения в формате 16:9.
- Этот тип повреждения панели ЖКД не является дефектом производства и, таким образом, не покрывается гарантией, которой обеспечивается продукция Panasonic.

# Предостережения и меры предосторожности

- Переключатель включения/выключения питания на данной модели не отсоединяет телевизор от электросети полностью. Выньте штепсельную вилку из сетевой розетки перед подсоединением или отсоединением каких-либо сетевых шнуров, или если телевизор не будет использоваться в течение продолжительного периода времени.

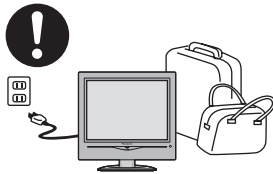

## Примечание:

Если телевизор не выключен, когда телевизионная станция закончила передачу, то через 30 минут он перейдет в режим ожидания. Эта функция не работает, когда телевизор находится в режиме AV.

## • Уход за корпусом и панелью ЖКД

Выньте штепсельную вилку из сетевой розетки. Корпус и панель ЖКД можно очищать мягкой тканью, смоченной мягким моющим средством и водой. Не используйте растворы, содержащие бензол или бензин.

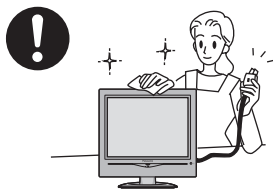

- При низкой температуре окружающей среды может потребоваться немного времени, чтобы изображение достигло нормальной яркости, но это не является неисправностью. (Спустя короткое время, изображение будет иметь нормальную яркость.)

- Для предотвращения отказа электрических компонентов необходима надлежащая вентиляция, рекомендуется оставлять пространство не менее 10 см со всех сторон вокруг данного телевизионного приемника, даже если он расположен внутри корпуса или между полками.

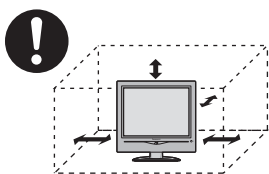

- Избегайте подвергать телевизор воздействию прямых солнечных лучей и других источников тепла. Чтобы предотвратить возникновение пожара, никогда не помещайте никакие типы свечей или открытое пламя сверху или около телевизора.

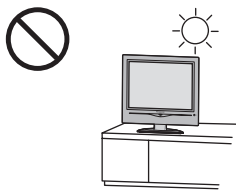

- НЕ ВСТАВЛЯТЬ инородные предметы (металлические или легковоспламеняющиеся предметы).



- НЕ ВСТАВЛЯТЬ, или не помешать тяжелые предметы на телевизор. Особую осторожность должны соблюдать семьи с маленькими детьми.

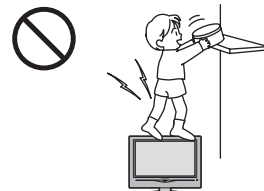

- НЕ УСТАНАВЛИВАТЬ аппарат на неустойчивой основе.



- Разместить в безопасном месте.



- НЕ ТРЯСТИ телевизор.



## Подготовка

### • Расположение приемника

Расположите таким образом, чтобы обеспечить удобный просмотр. Избегайте располагать его в местах, где на экран будет падать солнечный свет или другой яркий свет (включая отраженный). Использование некоторых типов люминесцентного освещения может уменьшить диапазон работы пульта дистанционного управления.

Надлежащая вентиляция необходима для предотвращения сбоя работы внутренних компонентов. Держите аппарат подальше от мест с избытком тепла или влаги.

Для обеспечения оптимального изображения не располагайте вблизи аппарата магнитное оборудование (моторы, вентиляторы, другие акустические системы, и т.п.).

### • Внешнее оборудование, приобретаемое отдельно

Аудио/видео соединение между компонентами можно осуществить с помощью экранированных видео и аудио кабелей. Для наилучшей работы рекомендуется использовать коаксиальный антенный кабель сопротивлением 75 Ом. Кабели можно приобрести у Вашего дилера или в магазине электронного оборудования.

Перед приобретением каких-либо кабелей Вам необходимо знать, какой тип выходных и входных разъемов требуется Вашим различным компонентам. Определите также нужную Вам длину кабеля.

### • Для достижения оптимального качества изображения

Если ЖКД подвергается освещению дневным светом или осветительными приборами, высококонтрастные изображения могут отображаться нечетко. Выключите люминесцентные лампы вблизи ЖКД и поместите его в месте, не подверженном дневному свету.

## Установка батареек пульта дистанционного управления

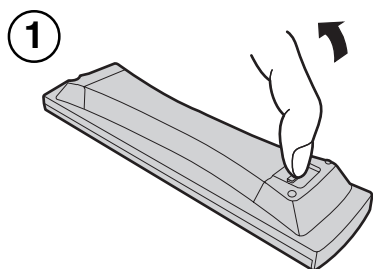

Потяните и придерживайте зажим, затем откройте крышку отсека для батарей.

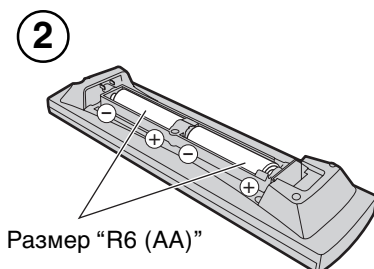

Размер "R6 (AA)"

Установите батарейки, соблюдая правильную полярность (+ и -).

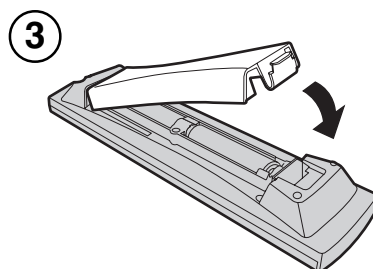

Установите крышку.

Не используйте перезаряжаемые (Ni-Cad) батареи. Они отличаются по форме и характеристикам и могут привести к неправильной эксплуатации.

### ⚠ Предостережения относительно батареек

Неправильное использование батареек может вызвать утечку электролита, который вызовет коррозию пульта дистанционного управления или приведет к взрыву батареек.

#### Соблюдайте следующие предосторожности:

1. Заменять батарейки нужно всегда парой. При замене старого набора всегда используйте новые батарейки.
2. Не совмещайте использованную батарейку с новой.
3. Не совмещайте разные типы батареек (например, цинково-углеродные со щелочными).
4. Не пытайтесь заряжать, замыкать накоротко, разбирать, нагревать или сжигать использованные батарейки.
5. Замена батареек необходима, когда пульт дистанционного управления иногда не работает или перестает управлять телевизором.

## Как использовать подставку ЖКД

Отрегулируйте подставку на нужный Вам угол. Панель ЖКД может быть подрегулирована в следующих направлениях:

- 5° вперед
- 15° назад
- 30° вправо
- 30° влево

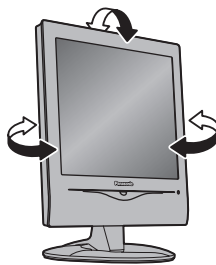

(Вид сверху)

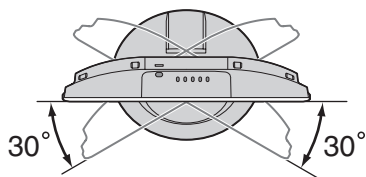

(Вид сбоку)

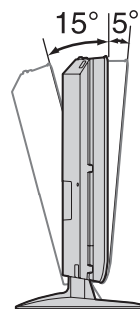

### Как повесить ЖКД телевизор на стену

Этот ЖКД телевизор предназначен для использования только со следующей дополнительной принадлежностью.

- Кронштейн для крепления на стену ..... TY-WK22LR1W

Для проведения установки всегда обращайтесь к квалифицированному специалисту.

### ПРЕДУПРЕЖДЕНИЕ



- НЕ используйте другие дополнительные принадлежности. Использование с любыми другими дополнительными принадлежностями может вызвать нестабильность, которая может привести к возможности травмы.

## Подсоединение антенны

Для правильного приема каналов VHF/UHF, требуется внешняя антенна. Для наилучшего приема рекомендуется наружная антенна.

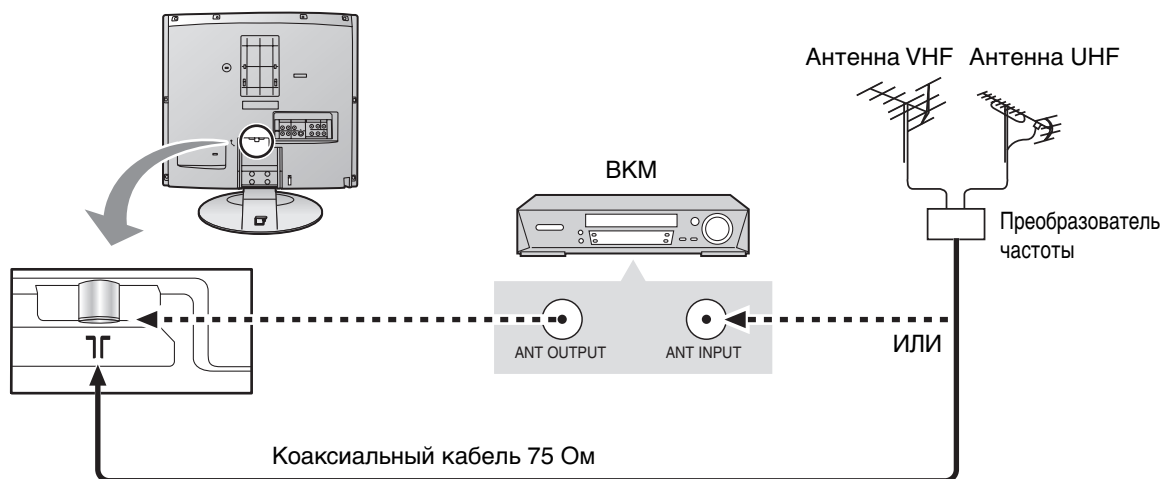

### Примечания:

- Изображенное дополнительное оборудование, кабели и штекеры адаптеров не поставляются с этим телевизором.
- Чтобы получить оптимальное качество изображения и звука, требуются антенна, правильный кабель (коаксиальный 75 Ом) и правильный штекер для разъема.
- Если используется совместная антенная система, то Вам может понадобиться правильный соединительный кабель и штекер между настенным антенным разъемом и Вашим телевизором.
- Ваш местный Центр по телевизионному обслуживанию или Ваш дилер могут помочь Вам получить правильную антенную систему для Вашей конкретной области и необходимые принадлежности.
- Все вопросы, связанные с установкой антенны, модернизацией существующих систем или необходимых принадлежностей, и соответствующих расходов, являются ответственностью Покупателя, т.е. Вашей ответственностью.

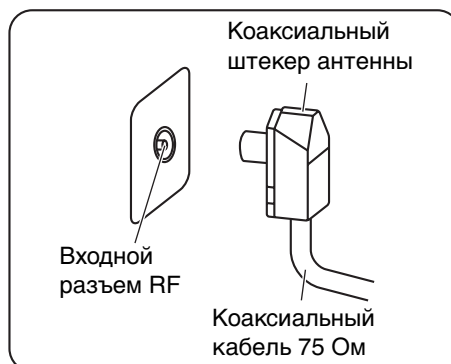

## Аудио/видео подключения

Можно подсоединить разнообразное дополнительное оборудование к этому телевизору. Следующие страницы содержат детальную информацию, как подсоединить внешнее оборудование к передней и задней панели телевизора.

Как только Ваше оборудование подсоединено, используйте следующую процедуру, чтобы посмотреть вход:

Нажмите кнопку **TV/AV**.

Пока высвечивается индикация клавиш переключения, нажмите цветные кнопки, чтобы выбрать аудио-видео источник, который Вы хотите смотреть.

**Красная** кнопка : AV1

**Зеленая** кнопка : AV2

Появившаяся индикация клавиш переключения исчезает через несколько секунд. Если Вы хотите выбрать вход, когда индикация клавиш не показана, нажмите любую цветную кнопку и индикация клавиш вновь появится.

### Примечания:

- Вы также можете выбрать аудио-видео источник, используя кнопку **TV/AV** на верхней панели телевизора.
- Нажимайте повторно кнопку **TV/AV** до тех пор, пока Вы не достигните аудио-видео источника, который Вы хотите смотреть.
- Когда используется монофонический ВКМ, подсоедините монофонический аудио кабель к разъему AUDIO L.
- Изображенное дополнительное оборудование и кабели не поставляются с этим телевизором.

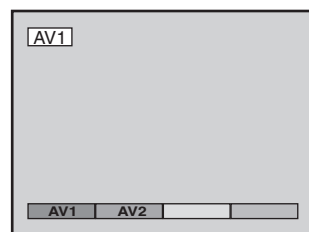
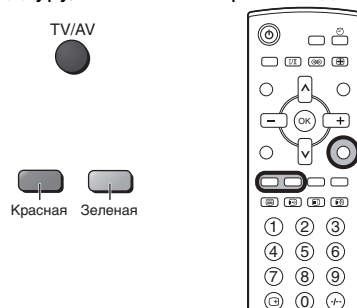

## Как подсоединить разъем головных телефонов

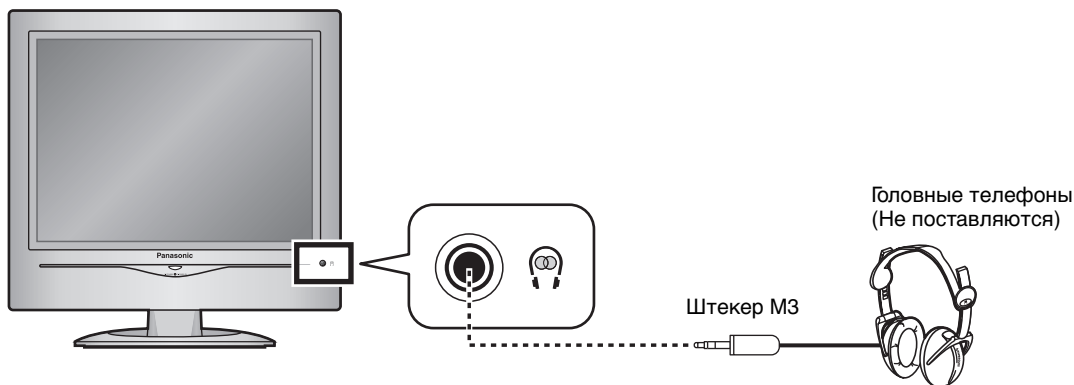

### Примечание:

Уровень громкости наушников может быть подрегулирован с помощью выбора пункта "Громкость" из Меню звука.

# Аудио/видео подключения

Чтобы связать кабели с помощью зажима

1. Потяните вверх.



2. Поместите кабели и закройте.



**Примечание:**

Не помещайте вместе антенный кабель и сетевой шнур, чтобы избежать помех.

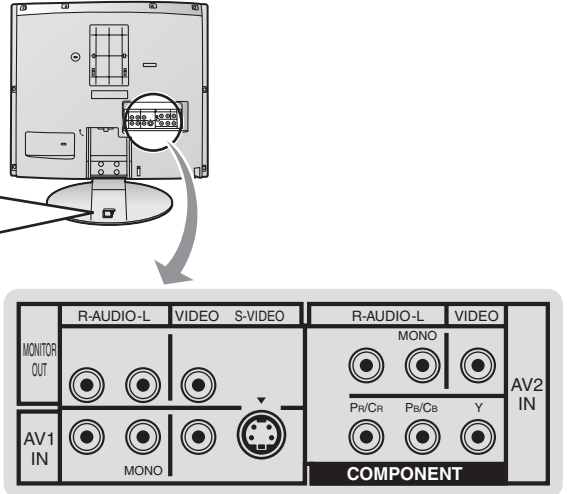

## Как подключить выходные разъемы монитора к другому оборудованию

Пример источника выходного сигнала

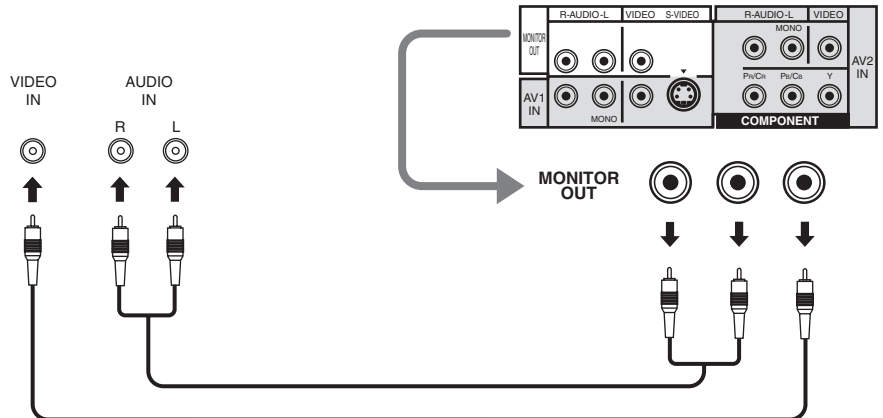

## Как подключить входные разъемы AV1

Пример источника входного сигнала

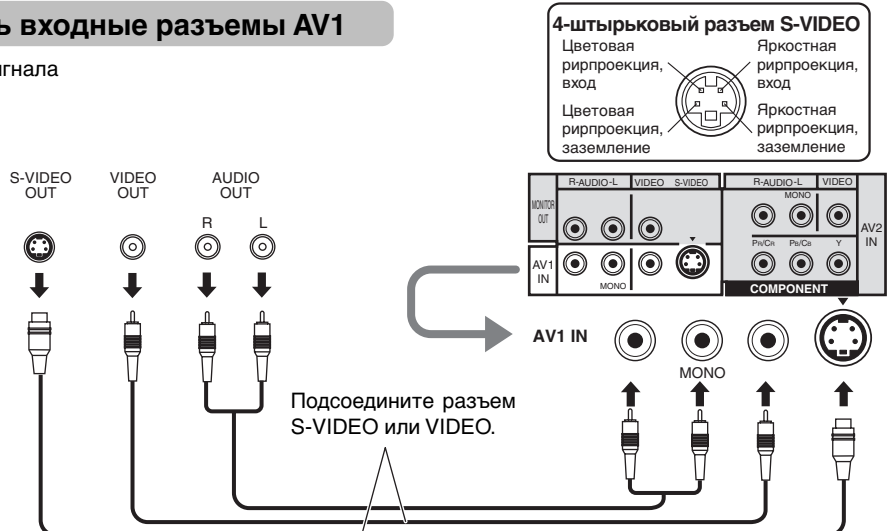

# Аудио/видео подсоединения

## Как подсоединить входные разъемы DVD

Пример источника входного сигнала

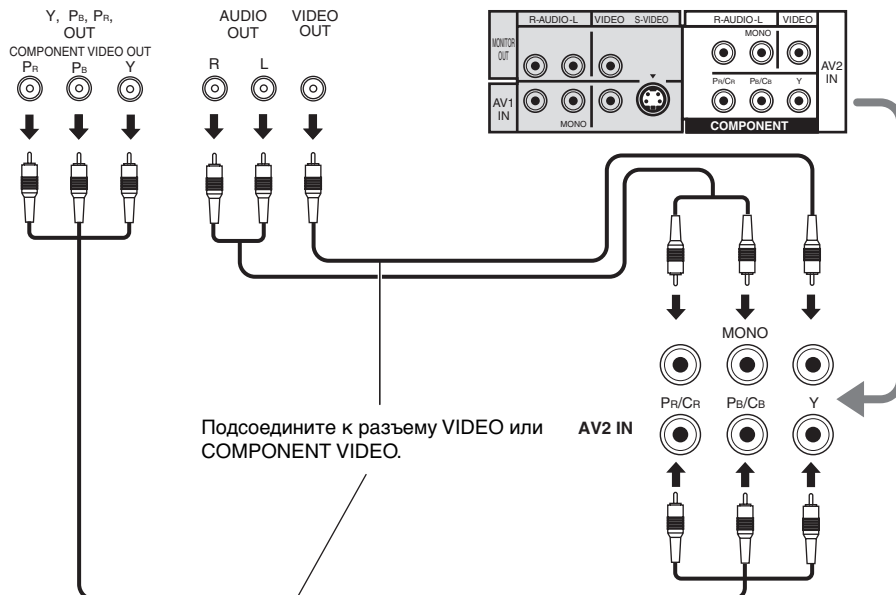

### Примечание:

Входные разъемы компонента используются для сигнала 525i или 625i.

# Включение/выключение питания

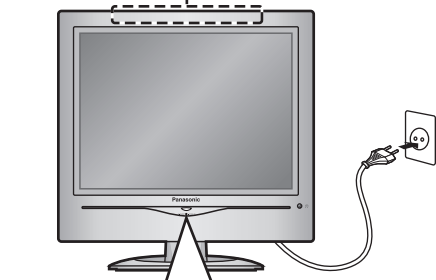
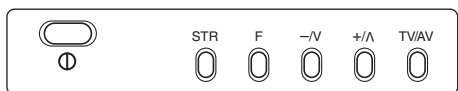

Сенсор сигнала дистанционного управления

Индикатор питания

### Светодиодный индикатор

Режим ожидания : Красный  
Вкл. : Не высвечивается

### Подсоедините сетевую вилку к стенной розетке



Нажмите переключатель на телевизоре, чтобы включить телевизор.

Нажмите кнопку на пульте дистанционного управления, чтобы переключить телевизор в режим ожидания. Телевизор может быть включен еще одним нажатием кнопки, если он находился в режиме ожидания.

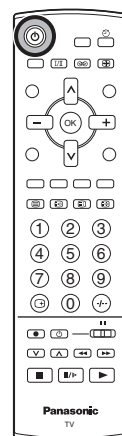

### Примечание:

Этот аппарат все еще будет потреблять некоторое количество электроэнергии до тех пор, пока шнур питания вставлен в сетевую розетку.

# Основные регуляторы: Органы управления на верхней панели и пульт дистанционного управления

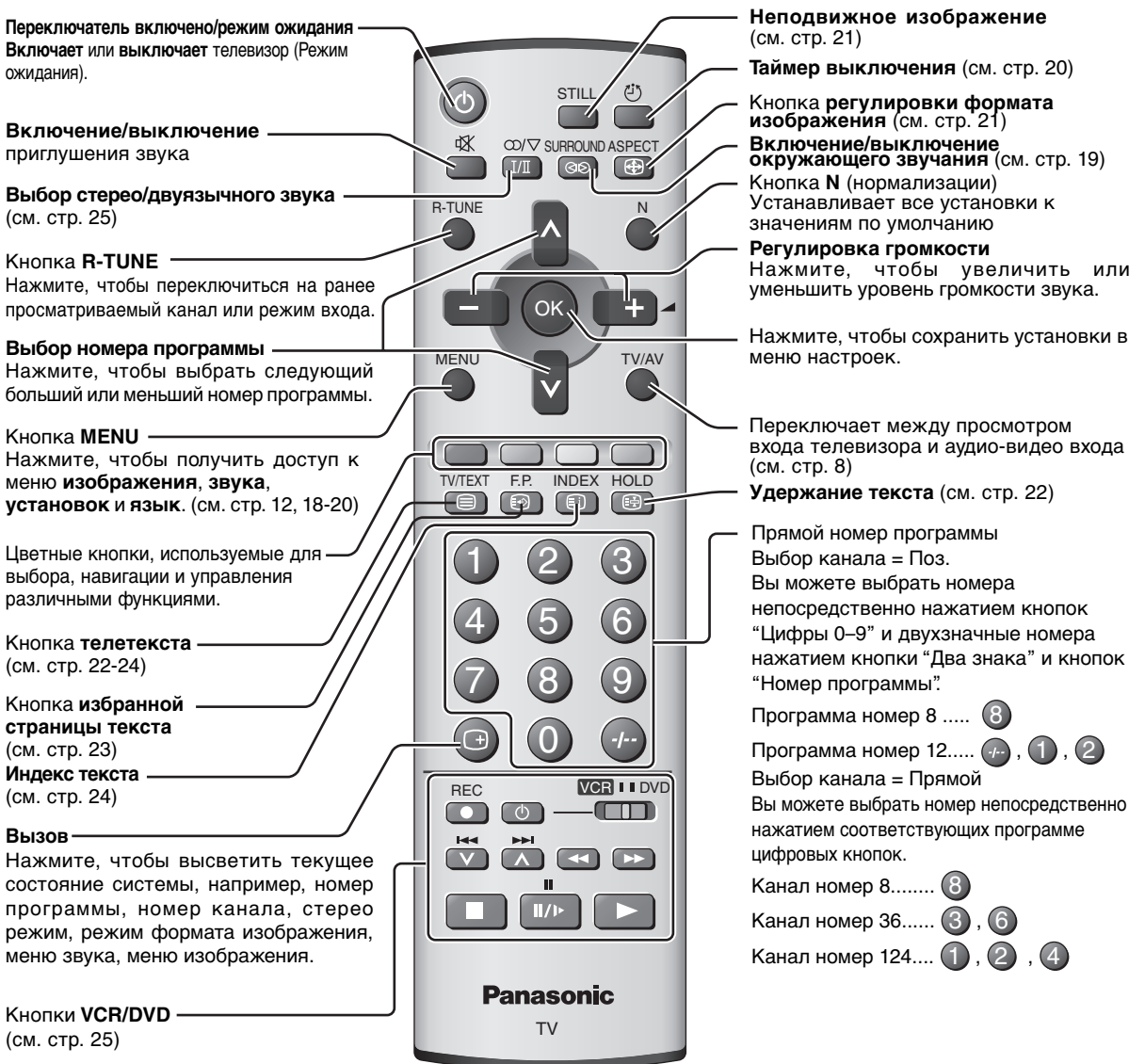
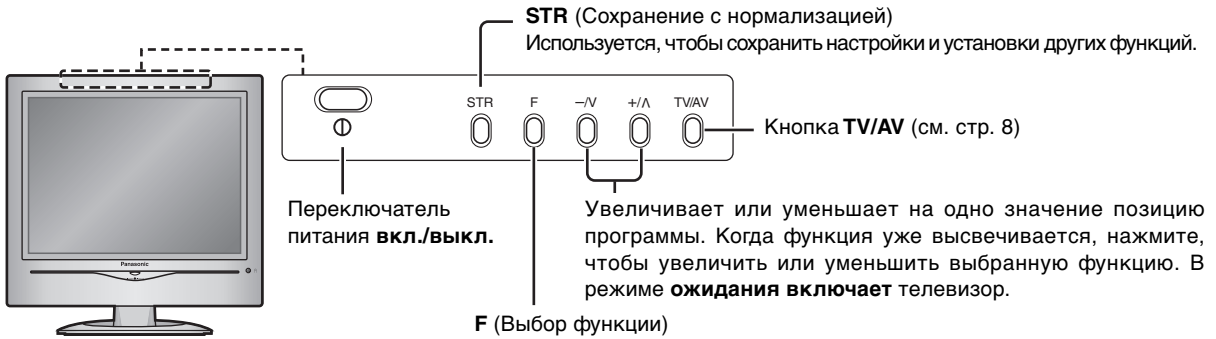

## Использование экранной индикации

Многие функции, имеющиеся в этом телевизоре, могут быть доступны через систему меню экранной индикации. Используйте пульт дистанционного управления, как показано ниже, чтобы получить доступ к нужным функциям и подрегулировать их.

Кнопка **MENU** используется, чтобы открыть основные меню, и также чтобы возвратиться к предыдущему меню.

Верхняя и нижняя кнопки курсора используются, чтобы перемещать курсор и выбирать меню.

Левая и правая кнопки курсора используются, чтобы получать доступ к меню, регулировать уровни, или чтобы осуществлять выбор из нескольких опций.

Кнопка **OK** используется со многими функциями, чтобы сохранять установки после выполненных регулировок или установленных опций.

Кнопка **TV/AV** используется, чтобы выходить из системы меню и возвращаться к экрану нормального просмотра.

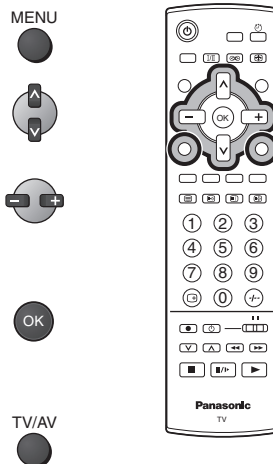

Окно экранной подсказки высвечивается всякий раз, когда на телевизоре высвечивается меню. Это окно подсказки указывает, какие кнопки на пульте дистанционного управления используются для перемещения в показанном меню; см. выше относительно описания функций кнопок.

Окно “инструкций экранной подсказки”

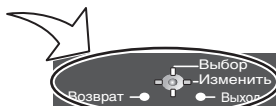

### Примечание:

Из-за ограниченного пространства окно подсказки не показано на рисунках меню в этой инструкции.

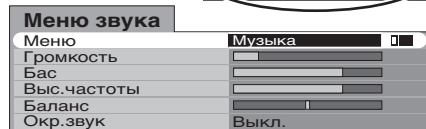

## Язык

Вы можете выбрать язык экранной индикации.

Нажмите кнопку **MENU**.

Переместите, чтобы выбрать “Язык”.

Получите доступ к меню “Язык”.

Выберите язык.  
Английский / Русский

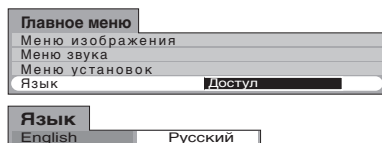
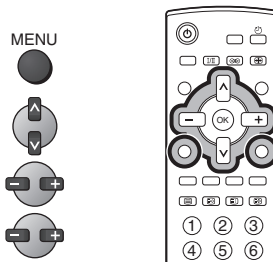

Нажмите кнопку **TV/AV** в любое время, чтобы вернуться к просмотру телевизора.



# Настройка

## Меню настройки

Во время режима телевизора

Нажмите кнопку **MENU**.

Переместите, чтобы выбрать “**Меню установок**”.

Получите доступ к “**Меню установок**”.

Переместите, чтобы выбрать “**Меню настройки**”.

Получите доступ к “**Меню настройки**”.

Переместите, чтобы выбрать опцию меню.

Подрегулируйте выбранную опцию или получите доступ к выбранному меню.

Нажмите кнопку **TV/AV** в любое время, чтобы вернуться к просмотру телевизора.

При нажатии кнопки **OK** после регулировки некоторых опций установка будет сохранена как установка по умолчанию (заменяя заводскую установку).

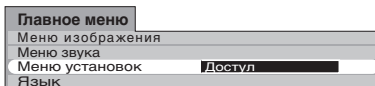
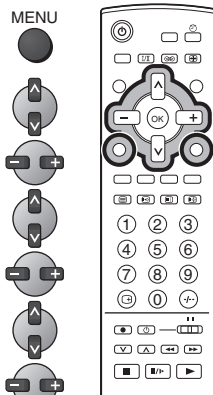

**Выб. канала**  
(Выбор канала)

Выберите наиболее легкий метод выбора просматриваемого канала. См. стр. 14.  
Поз. / Прямой

**Выб. сист.**  
(Выбор системы)

Выберите систему.

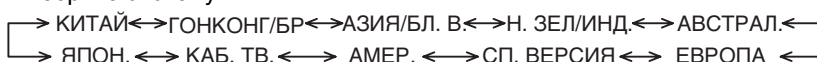

СИСТЕМА	РЕГИОН
КИТАЙ	Китай
ГОНКОНГ/БР	Гонконг, Британия
АЗИЯ/БЛ. В.	Малайзия, Сингапур, Таиланд, страны Азии, Кувейт, Саудовская Аравия, Объединенные Арабские Эмираты, страны Ближнего Востока и т.д.
Н. ЗЕЛ/ИНД.	Новая Зеландия, Индонезия и т.д.
АВСТРАЛ.	Австралия
ЕВРОПА	СНГ, Польша и т.д.
СП. ВЕРСИЯ	Южная Африка
АМЕР.	США, Чили, Мексика, Панама, Перу, Филиппины, Тайвань, Венесуэла и т.д.
КАБ. ТВ.	Кабельное ТВ США
ЯПОН.	Япония

**Авт. настройка**

Позволяет Вам выполнять перенастройку телевизора автоматически. Это полезно, если Вы переезжаете в другой дом и хотите перенастроить Ваш телевизор на местные станции. См. стр. 15.

**Ручная настройка**

Позволяет настроить положение отдельных программ вручную. См. стр. 16.

**Звук. система**

Позволяет Вам изменить звуковую систему, используемую для канала программы. Выберите требуемую звуковую систему:  
4,5 МГц / 5,5 МГц / 6,0 МГц / 6,5 МГц

**Цвет. система**

Позволяет Вам выбрать правильный стандарт передачи для принимаемого сигнала передачи. См. стр. 20.  
Авто / PAL / SECAM / NTSC 4.43 / NTSC 3.58

**Точная настройка**

Используйте эту опцию для выполнения тонких регулировок настройки отдельной станции (это полезно, например, если на качество приема программы влияют погодные условия). Чтобы отменить функцию “Точной настройки”, выполните еще раз “Ручную настройку”.

**Пропуск**

Можно пропустить номер программы, появляющейся на экране, на который не настроены телевизионные станции. Эта функция эффективна только при нажатии кнопки изменения номера программы больше или меньше на телевизоре или пульте дистанционного управления. В условия нормального просмотра выберите номер программы, которую Вы хотите пропустить. Затем получите доступ к “Меню настройки” и установите пункт “Пропуск” в положение “Вкл.”

# Настройка

## Выбор канала

Выберите наиболее легкий метод выбора просматриваемого канала.

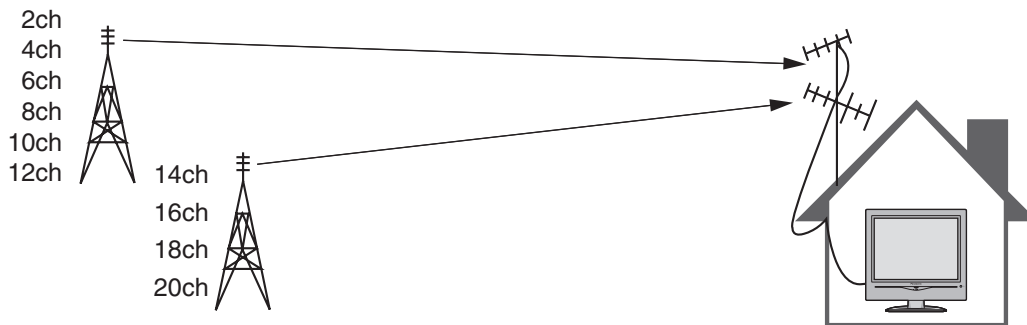

Пример

Номер программы	Индикация канала	Принимаемый канал
1	2	2
2	4	4
3	6	6
4	8	8
5	10	10
6	12	12
7	14	14
8	16	16
9	18	18
10	20	20

### Выбор позиции

Когда выбор каналов установлен в положение “Поз.” и выполнена автоматическая настройка, аппарат помнит каналы, настроенные по порядку с программы No 1.

- Нажмите кнопку ①, чтобы смотреть канал 2.
- Нажмите кнопку ②, чтобы смотреть канал 4.
- Нажмите кнопку ③, чтобы смотреть канал 6.

Во время режима позиции могут просматриваться различные принимаемые каналы.

Пример

Номер программы	Индикация канала	Принимаемый канал
1	—	—
2	2	2
3	—	—
4	4	4
5	—	—
6	6	6
7	—	—
8	8	8
9	—	—
10	10	10
⋮	⋮	⋮
20	20	20
⋮	⋮	⋮

### Прямой выбор

Когда выбор каналов установлен в положение “Прямой” и выполнена автоматическая настройка, аппарат помнит номера программ, которые являются такими же, как настроенные каналы. Этот метод позволяет Вам выбрать нужный канал нажатием номера индикации канала непосредственно на пульте дистанционного управления, чтобы выбрать станцию. Номера индикации каналов для станций телевидения в каждом регионе перечислены на стр. 17.

# Настройка

## Автоматическая настройка

“Автоматическая настройка” автоматически перенастраивает Ваш телевизор. Эта функция полезна, например, если Вы переезжаете в другой дом и хотите перенастроить Ваш телевизор на местные станции.

➔ Нажмите кнопку **MENU**.

Переместите, чтобы выбрать “**Меню установок**”.

Получите доступ к “**Меню установок**”.

Переместите, чтобы выбрать “**Меню настройки**”.

Получите доступ к “**Меню настройки**”.

Переместите, чтобы выбрать меню “**Авт. настройка**”.

Получите доступ к меню “**Авт. настройка**”.

MENU



### Примечания:

- Если Вы перейдете к выполнению действий следующего пункта, все данные настройки будут стерты (все станции и их позиции программ, сохраненные в памяти Вашего телевизора, будут стерты, чтобы можно было сохранить новые установки).
- Если Вы выйдете из процедуры после выполнения этого действия, до завершения процедуры “Авт. настройки”, информация о станциях не будет сохранена. Начните сначала и завершите процедуру “Авт. настройки”, в результате чего телевизор будет перенастроен.

Нажмите, чтобы начать “**Авт. настройку**”.



Телевизор будет выполнять поиск, сохранять, а затем сортировать по порядку Ваши местные станции.

Как только эта операция будет завершена, на экране телевизора отобразится программа, сохраненная в настоящее время на позиции программы 1.

Нажмите кнопку **TV/AV** в любое время, чтобы вернуться к просмотру телевизора (прочитайте, пожалуйста, **Примечания** относительно вышеописанной процедуры).

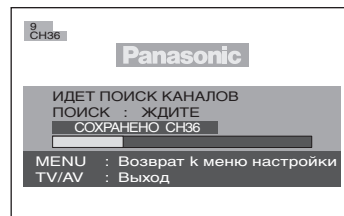

## Автоматическая настройка (с использованием верхней панели)

Также можно использовать кнопки панели управления на передней панели телевизора, чтобы настроить индивидуальные позиции программ:

Нажимайте кнопку **F** до тех пор, пока не будет достигнут **режим настройки**.

Нажмите кнопки **-/V** или **+/L**, чтобы получить доступ к **режиму настройки**.

Нажимайте кнопку **F** до тех пор, пока не будет достигнуто меню “**Авт. настройка**”.

Нажмите кнопки **-/V** или **+/L**, чтобы начать поиск.

Нажмите кнопку **TV/AV** в любое время, чтобы выйти из “**Меню настройка**”.

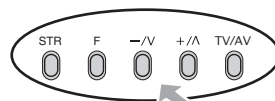
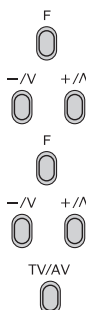

### Примечания:

- Если ясное изображение с правильной цветопередачей не может быть получено, когда принимается сигнал телевидения или аудио-видео сигнал, обращайтесь к опции “Цвет. система” на стр. 13.
- После окончания “Авт. настройки”, нажмите кнопку номер программы больше, чтобы подтвердить условие настройки для каждого номера программы. Если некоторые номера программ не используются, возможно пропустить такие номера программ. Обращайтесь, пожалуйста, к описанию функции “Пропуск” на стр. 13.

# Настройка

## Ручная настройка

Возможно настроить индивидуальные позиции программ:

Нажмите кнопку **MENU**.

Переместите, чтобы выбрать “**Меню установок**”.

Получите доступ к “**Меню установок**”.

Переместите, чтобы выбрать “**Меню настройки**”.

Получите доступ к “**Меню настройки**”.

Переместите, чтобы выбрать меню “**Ручная настройка**”.

Получите доступ к меню “**Ручная настройка**”.

Выберите позицию программы для настройки.

Нажимайте повторно до тех пор, пока не будет найдена нужная станция.

Когда найдена нужная станция, нажмите кнопку **OK**, чтобы сохранить. Позиция программы будет мигать.

Нажмите кнопку **TV/AV** в любое время, чтобы вернуться к просмотру телевизора.

MENU

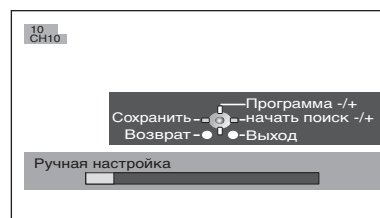
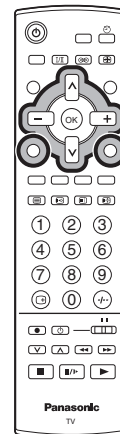

## Ручная настройка (с использованием верхней панели)

Также можно использовать кнопки панели управления на передней панели телевизора, чтобы настроить индивидуальные позиции программ:

Нажимайте кнопку **F** до тех пор, пока не будет достигнут режим **настройки**.

Нажмите кнопки **-/V** или **+/A**, чтобы получить доступ к режиму **настройки**.

Нажимайте кнопку **F** до тех пор, пока не будет достигнуто меню “**Ручной настройки**”.

Нажмите кнопки **-/V** или **+/A**, чтобы получить доступ к меню “**Ручной настройки**”.

Нажмите кнопку **TV/AV**, чтобы перемещаться между изменением программы, поиском и изменением звуковой системы.

Нажмите кнопки **-/V** или **+/A**, чтобы изменить позицию программы или начать поиск.

Когда найдена нужная станция, нажмите кнопку **STR**, чтобы сохранить.

Позиция программы будет мигать.

Повторите приведенную выше процедуру, чтобы настроить дополнительные позиции программ.

Нажмите кнопку **F** в любое время, чтобы выйти из “**Меню настройки**”.

F

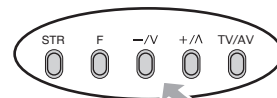

### Примечания:

- Если ясное изображение с правильной цветопередачей не может быть получено, когда принимается сигнал телевидения или аудио-видео сигнал, обращайтесь к опции “Цвет. система” на стр. 13.
- После окончания “Ручной настройки”, нажмите кнопку номера программы больше, чтобы подтвердить условие настройки на каждый номер программы. Если некоторые номера программ не используются, возможно пропустить такие номера программ. Обратитесь, пожалуйста, к описанию функции “Пропуск” на стр. 13.
- При использовании ВКМ без входных/выходных видео и аудио разъемов удобно подсоединить антенный кабель, как показано в инструкции по эксплуатации ВКМ, и установить предназначенный канал в положение программы № 0. В этом случае заранее выполните “Ручную настройку” после настройки “Цвет. системы” и “Звук. системы”. Более того, для мультисистемного ВКМ более удобно установить предназначенный канал на несколько номеров программ.

# Распределение каналов

ВЫБ. СИСТ.	КИТАЙ	ГОНКОНГ/БР	АЗИЯ/БЛ. В.	Н. ЗЕЛ/ИИД.	АВСТРАЛ.	ЕВРОПА	СП. ВЕРСИЯ	АМЕР.	КАБ. ТВ.	ЯПОН.
Дис. кан.	ПРИНИМАЕМЫЙ КАНАЛ									
0	-	-	-	-	-	-	-	-	-	-
1	1	-	-	1	0	1	1	-	1	1
2	2	-	2	2	1	2	2	2	2	2
3	2	-	2	2	2	2	2	2	2	2
4	2	-	2	2	3	2	2	2	2	2
5	2	-	2	2	4	2	2	2	2	2
6	2	-	2	2	5	2	2	2	2	2
7	2	-	2	2	S2	2	2	2	2	2
8	2	-	2	2	2	2	2	2	2	2
9	2	-	2	2	2	2	2	2	2	2
10	2	-	2	2	2	2	2	2	2	2
11	2	-	2	2	2	2	2	2	2	2
12	12	-	12	11	2	11	11	2	2	12
13	13	-	12	-	2	12	12	2	2	13
14	2	-	-	-	2	-	13	13	2	13
15	2	-	-	-	S10	-	14	2	2	2
16	2	-	-	-	6	-	2	2	2	2
17	2	-	-	-	7	-	2	2	2	2
18	2	-	-	-	8	-	2	2	2	2
19	2	-	-	-	9	-	2	2	2	2
20	2	-	-	-	9A	-	2	2	2	2
21	2	21	21	21	10	21	21	2	2	2
22	2	2	2	2	11	2	2	2	2	2
23	2	2	2	2	12	2	2	2	2	2
24	2	2	2	2	S11	2	2	2	2	2
25	2	2	2	2	2	2	2	2	2	2
26	2	2	2	2	2	2	2	2	2	2
27	2	2	2	2	2	2	2	2	2	2
28	2	2	2	2	2	2	2	2	2	2
29	2	2	2	2	2	2	2	2	2	2
30	2	2	2	2	2	2	2	2	2	2
31	2	2	2	2	2	2	2	2	2	2
32	2	2	2	2	2	2	2	2	2	2
33	2	2	2	2	2	2	2	2	2	2
34	2	2	2	2	2	2	2	2	2	2
35	2	2	2	2	2	2	2	2	2	2
36	2	2	2	2	2	2	2	2	2	2
37	2	2	2	2	2	2	2	2	2	2
38	2	2	2	2	2	2	2	2	2	2
39	2	2	2	2	2	2	2	2	2	2
40	2	2	2	2	2	2	2	2	2	2
41	2	2	2	2	2	2	2	2	2	2
42	2	2	2	2	2	2	2	2	2	2
43	2	2	2	2	2	2	2	2	2	2
44	2	2	2	2	2	2	2	2	2	2
45	2	2	2	2	2	2	2	2	2	2
46	2	2	2	2	2	2	2	2	2	2
47	2	2	2	2	2	2	2	2	2	2
48	2	2	2	2	2	2	2	2	2	2
49	2	2	2	2	2	2	2	2	2	2
50	2	2	2	2	2	2	2	2	2	2
51	2	2	2	2	2	2	2	2	2	2
52	2	2	2	2	2	2	2	2	2	2
53	2	2	2	2	2	2	2	2	2	2
54	2	2	2	2	2	2	2	2	2	2
55	2	2	2	2	2	2	2	2	2	2
56	2	2	2	2	2	2	2	2	2	2
57	57	2	2	2	S44	2	2	2	2	2
58	2	2	2	2	20	2	2	2	2	2
59	2	2	2	2	21	2	2	2	2	2
60	2	2	2	2	2	2	2	2	2	2
61	2	2	2	2	2	2	2	2	2	2
62	2	62	62	62	2	62	62	62	62	62
63	2	63	63	63	2	63	63	63	63	C13
64	2	2	2	2	2	2	2	2	2	2
65	2	2	2	2	2	2	2	2	2	2
66	2	2	2	2	2	2	2	2	2	2
67	2	2	2	2	2	2	2	2	2	2
68	2	2	2	2	2	2	2	2	2	2
69	2	69	69	69	2	69	69	69	69	2
70	2	2	2	2	2	2	2	2	2	2
71	2	2	2	2	2	2	2	2	2	2
72	2	2	2	2	2	2	2	2	2	2
73	2	2	2	2	2	2	2	2	2	2
74	2	S'1	S'1	S'1	2	S'1	S'1	2	2	2
75	2	S'2	S'2	S'2	2	2	S'2	2	2	2
76	2	S'3	S'3	S'3	2	2	S'3	2	2	2
77	2	2	2	2	2	2	2	2	2	2
78	2	2	2	2	2	2	2	2	2	2
79	2	2	2	2	2	2	2	2	2	2
80	2	S1	S1	S1	2	S1	S1	2	2	2
81	Z1	S2	S2	S2	2	S2	S2	2	2	2
82	2	2	2	2	2	2	2	2	2	2
83	2	2	2	2	2	2	2	2	2	2
84	2	2	2	2	2	2	2	2	2	2
85	2	2	2	2	2	2	2	2	2	2
86	2	2	2	2	2	2	2	2	2	2
87	2	2	2	2	2	2	2	2	2	2
88	2	2	2	2	2	2	2	2	2	2
89	Z9	S10	S10	S10	2	S10	S10	2	2	2
90	Z10	S11	S11	S11	2	S11	S11	2	2	2
91	Z11	S12	S12	S12	2	S12	S12	2	2	2
92	Z12	S13	S13	S13	2	S13	S13	2	2	2
93	Z13	S14	S14	S14	2	S14	S14	2	2	2
94	Z14	S15	S15	S15	2	S15	S15	2	2	2
95	Z15	S16	S16	S16	2	S16	S16	2	2	2
96	Z16	S17	S17	S17	2	S17	S17	2	2	2
97	Z17	S18	S18	S18	2	S18	S18	2	2	2
98	Z18	S19	S19	S19	2	S19	S19	2	2	2
99	Z19	S20	S20	S20	2	S20	S20	2	99	C49
100	Z20	S21	S21	S21	2	S21	S21	2	100	2
101	2	2	2	2	2	2	2	2	2	2
102	2	2	2	2	2	2	2	2	2	2
103	2	2	2	2	2	2	2	2	2	2
104	2	2	2	2	2	2	2	2	2	2
105	2	2	2	2	2	2	2	2	2	2
106	2	2	2	2	2	2	2	2	2	2
107	2	2	2	2	69	2	2	2	2	2
108	2	2	2	2	2	2	2	2	2	2
109	2	2	2	2	2	2	2	2	2	2
110	2	2	2	2	2	2	2	2	2	2
111	2	2	2	2	2	2	2	2	2	2
112	2	2	2	2	2	2	2	2	2	2
113	2	2	2	2	2	2	2	2	2	2
114	2	2	2	2	2	2	2	2	2	2
115	2	2	2	2	2	2	2	2	2	2
116	2	2	2	2	2	2	2	2	2	2
117	Z37	2	2	2	2	2	2	2	2	2
118	2	2	2	2	2	2	2	2	2	2
119	2	2	2	2	2	2	2	2	2	2
120	2	S41	S41	S41	2	S41	S41	2	2	2
121	2	2	2	2	2	2	2	2	2	2
122	2	2	2	2	2	2	2	2	2	2
123	2	2	2	2	2	2	2	2	2	2
124	2	2	2	2	2	2	2	2	2	2
125	2	2	2	2	2	2	2	2	125	2

# Изображение

Нажмите кнопку **MENU**.

Переместите, чтобы выбрать “**Меню изображения**”.

Получите доступ к “**Меню изображения**”.

Переместите, чтобы выбрать опцию меню.

Подрегулируйте выбранную опцию или получите доступ к выбранному меню.

Нажмите кнопку **TV/AV** в любое время, чтобы вернуться к просмотру телевизора.

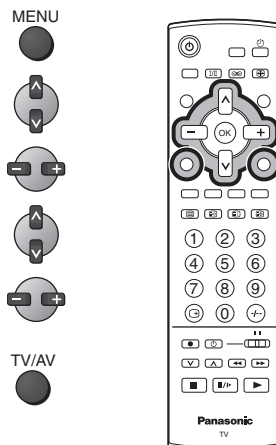

## Меню

Режим “Меню” будет запомнен для каждого режима: телевизора, AV1 и AV2.

Динамич. / Стандарт / Кинотеатр

Вы можете изменить уровень каждого пункта (Подсветка, Контраст, Яркость, Цвет, Четкость, NTSC-Растр., Цветовой баланс, AI, Шумопонижение.) для каждого меню (Динамич., Стандарт и Кинотеатр) в соответствии с Вашими личными предпочтениями.



## Подсветка, Контраст, Яркость, Цвет, Четкость

Увеличивает или уменьшает уровни этих опций в соответствии с Вашими личными предпочтениями.



## NTSC-Растр. (Растр.)

Насыщенность изображения может быть подрегулирована для соответствия Вашему вкусу.

### Примечания:

- Когда ТВ принимает сигналы NTSC, высвечивается меню “NTSC-Растр.” и возможна регулировка уровня.
- Когда ТВ принимает сигналы YUV (60Гц), высвечивается меню “Растр.” и возможна регулировка уровня.

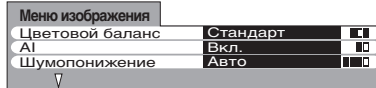

## Цветовой баланс

Позволяет Вам установить общий тон цвета для изображения. Выберите из опций “Холодный”, “Стандарт” и “Теплый”.

## AI

Автоматически анализирует входящее изображение и обрабатывает его для получения усиленного контраста и оптимальный глубины поля.

## Шумопонижение

Автоматически уменьшает нежелательные помехи изображения.

### Примечание:

Нажимая кнопку “**N**” (нормальный) на пульте дистанционного управления, когда высвечивается “Меню изображения”, выбранное меню будет изменено на нормальный режим.

Нормализация не произойдет, если меню не высвечивается, когда нажата кнопка “**N**”.

Нормальный режим является заводской предварительной установкой. Возвращение к этому первоначальному состоянию называется “Нормализация”.

# Звук

Нажмите кнопку **MENU**.

Переместите, чтобы выбрать “**Меню звука**”.

Получите доступ к “**Меню звука**”.

Переместите, чтобы выбрать опцию меню.

Подрегулируйте выбранную опцию или получите доступ к выбранному меню.

Нажмите кнопку **TV/AV** в любое время, чтобы вернуться к просмотру телевизора.

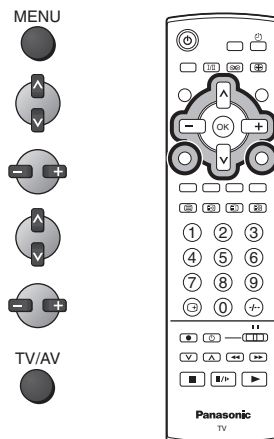

**Меню** Режим “Меню” будет запомнен для каждого режима: телевизора, AV1 и AV2. Музыка / Новости / Кинотеатр Вы можете изменить уровень каждого пункта (Бас, Выс. частоты) для каждого меню (Музыка, Новости и Кинотеатр).

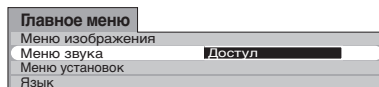

**Громкость** Увеличивает или уменьшает выходную громкость.

**Бас** Увеличивает или уменьшает уровень для усиления или минимизации вывода более низкого и глубокого звука.

**Выс. частоты** Увеличивает или уменьшает уровень для усиления или минимизации вывода более высокого ясного звука.

**Баланс** Уровень звука между левой и правой акустическими системами может быть подрегулирована для соответствия Вашей позиции прослушивания.



**Окр. звук** Для наслаждения эффектом концертного зала, установите опцию “Окр. звук” в положение “Вкл.” Переключение также возможно при нажатии кнопки **SURROUND**.

Преимущества окружающего звука обширны. Вы можете полностью погрузиться в звук, как будто Вы находитесь в концертном зале или кинотеатре. Эффект окружающего звука может быть достигнут без использования внешних громкоговорителей окружающего звука.

## Примечание:

Нажимая кнопку “**N**” (нормальный) на пульте дистанционного управления, когда высвечивается “Меню звука”, выбранное меню будет изменено на нормальный режим.

Нормализация не произойдет, если меню не высвечивается, когда нажата кнопка “**N**”.

Нормальный режим является заводской предварительной установкой. Возвращение к этому первоначальному состоянию называется “Нормализация”.

# Установка

Нажмите кнопку **MENU**.

Переместите, чтобы выбрать “**Меню установок**”.

Получите доступ к “**Меню установок**”.

Переместите, чтобы выбрать опцию меню.

Подрегулируйте выбранную опцию или получите доступ к выбранному меню.

Нажмите кнопку **TV/AV** в любое время, чтобы вернуться к просмотру телевизора.

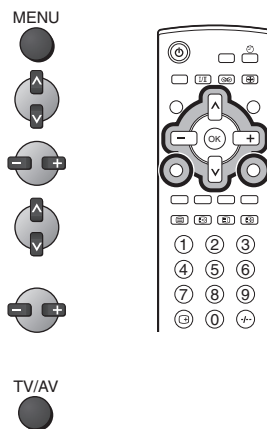

**Телетекст** Позволяет Вам выбрать 2 режима. См. стр. 21. FASTEXT/Список

**Таймер откл.** Выключает телевизор в установленное время, которое может быть выбрано между 0 и 90 минутами с интервалом в 15 минут. Переключение также возможно при нажатии кнопки **таймера отключения**.

**Уст. цв. канала** Цветовой баланс, отличающийся от канала к каналу, может быть подрегулирован на три уровня для каждого принимаемого канала.

**Блок.** Когда включено, просматриваемое изображение и звук в режиме телевизора/AV исчезнут и появится черный экран. Функция блокировки может быть установлена для каждого номера программы и для каждого режима AV.

**Син. экран** Вы можете выбрать включение или выключение синего экрана, когда нет сигнала.

**Видео/Игра** Воспроизведение нестандартных сигналов, например, для некоторых телевизионных игр и взятых в прокате видео лент, может быть улучшено.

**Цвет. Система** Высвечивается во время режима **AV**. Эта функция используется, если ясное изображение с правильной цветопередачей не может быть получено, когда принимается сигнал телевидения или аудио-видео сигнал. Авто / PAL / SECAM / NTSC 4.43 / NTSC 3.58 PAL, SECAM и NTSC 3.58 являются различными системами передачи цветности телевидения, применяемыми для разных стран. NTSC 4.43 является искусственным режимом воспроизведения, который используется в специальных ВКМ, чтобы воспроизводить видео ленты, записанные в формате NTSC, на телевизионном оборудовании PAL.

**Выбор текста** Выберите алфавит, так что все необходимые символы были доступны в тексте на страницах телетекста. Английский/СНГ/В. Европа/Персидский

**Меню настройки** Обеспечивает доступ ко многим другим функциям, включая “Выб. сист.” и “Авт. настройка”. См. стр. 12. Не высвечивается во время режима AV.

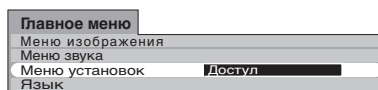

## Режим AV



## Регуляторы формата изображения

Телевизор позволяет Вам наслаждаться просмотром изображения с его оптимальным размером и форматом изображения.

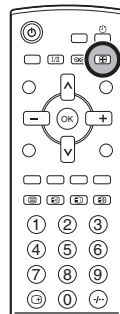

Режим формата изображения изменяется каждый раз, когда нажимается кнопка **ASPECT**.

4:3 ↔ 16:9

Режим	Изображение	Объяснение
4 : 3		В режиме <b>4:3</b> изображение 4:3 отображается стандартным размером 4:3, и режим можно выбрать, если Вы хотите выполнять просмотр в этом формате.
16 : 9		В режиме <b>16:9</b> изображение 16:9 отображается стандартным размером 16:9, и режим можно выбрать, если Вы хотите выполнять просмотр в этом формате.

## Неподвижное изображение

Нажмите кнопку **STILL**, чтобы “заморозить” страницу.  
Нажмите кнопку еще раз, чтобы вернуться к просмотру текущей программы.

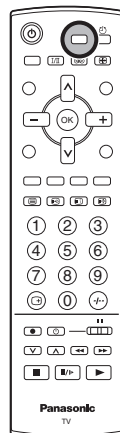

STILL



### Примечание:

Изменение установок NTSC-Растр. (Растр.) или Шумопонижение в Меню изображения во время режима неподвижного изображения будет отражено на экране после выхода из этого режима.

# Работа телетекста

- Функция телетекста может отличаться в зависимости от теле вещательной компании, и она доступна только тогда, когда выбранный канал передает телетекст.
- Нажатие кнопки **MENU** во время работы телетекста приведет к высвечиванию функции подсветки с белой панелью и функции контраста с голубой панелью; нажмите кнопку , чтобы изменить установку, как требуется.
- Нажатие кнопки **MENU** во время работы телетекста приведет к высвечиванию внизу экрана опций специальных функций.
- Нажатие кнопки **MENU** во время работы телетекста приведет к высвечиванию функции звука с зеленой панелью; нажмите кнопку , чтобы изменить установку, как требуется.

## Что такое режим списка?

В режиме списка четыре разноцветных номера страницы расположены внизу экрана. Каждый из этих номеров может быть изменен и сохранен в памяти телевизора.

## Что такое режим FASTEXT?

В режиме FASTEXT четыре разноцветных объекта расположены внизу дисплея. Чтобы получить больше информации об одном из этих объектов, нажмите кнопку соответствующего цвета. Эта функция позволяет получить быстрый доступ к информации на показанных объектах.

### Примечание:

Если используется режим телетекста, формат изображения устанавливается на 16:9.



### Режим телевизора/телетекста

Нажмите кнопку **TV/TEXT**, чтобы переключиться между текущей программой и телетекстом.



### Выбор страницы

Страницы могут быть выбраны двумя способами:

- а. Нажимайте кнопки вверх/вниз, чтобы увеличить или уменьшить на одно значение номер страницы.
- б. Введением номера страницы, используя кнопки 0-9 на пульте дистанционного управления.



### Полный/верхний/нижний

Нажмите кнопку **MENU**, чтобы высветить специальные функции, затем нажмите **зеленую** кнопку. Снова нажмите **зеленую** кнопку, чтобы расширить нижнюю половину. Снова нажмите, чтобы вернуться к нормальному (полному) экрану.



### Показ

Нажмите кнопку **MENU**, чтобы высветить специальные функции, затем нажмите **красную** кнопку, чтобы показать скрытые слова, например, страницу ответов на викторину. Снова нажмите, чтобы скрыть.



### Красная/зеленая/желтая/синяя кнопки

В режиме FASTEXT они могут соответствовать разноцветным объектам.  
В режиме списка они могут соответствовать разноцветным номерам страниц.



### Сохранение списка

В режиме списка четыре номера страницы могут быть изменены (только позиции программ 1-25). Чтобы сделать это, нажмите одну из четырех цветных кнопок и введите новый номер страницы. Нажмите и удерживайте кнопку **OK**: номер страницы изменит цвет на белый, что указывает на то, что страница сохранена.



### Удержание

Чтобы удержать страницу телетекста при просмотре многостраничной информации. Снова нажмите, чтобы вернуться к автоматическому обновлению страниц.

# Работа телетекста

Позицию программы нельзя поменять в режиме экстренных новостей, обновления дисплея и доступа к странице с дополнительным кодом.

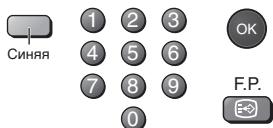

## Избранная страница (F.P.)

Сохраняет избранные страницы в памяти для мгновенного вызова. Чтобы сохранить такую страницу, этот телевизор должен находиться в режиме списка и позиция программы должна быть из диапазона 1-25.

Нажмите **синюю** кнопку, выберите номер страницы, затем нажмите и удерживайте кнопку **OK**. Теперь номер страницы сохранен.

Нажмите кнопку **F.P.**, чтобы вызвать эту страницу.

## Обновление дисплея

Нажмите кнопку **MENU**, чтобы высветить специальные функции, затем нажмите **желтую** кнопку, чтобы смотреть телевизионное изображение во время поиска страницы телетекста. Когда она будет найдена, экран высветит номер страницы в левом верхнем углу экрана. Нажмите желтую кнопку, чтобы просмотреть страницу.

Снова нажмите кнопку **TV/TEXT**, чтобы вернуться к нормальному функционированию телевизора.

## Экстренные новости

Когда выбрана страница с экстренными новостями, нажмите кнопку **MENU**, **желтую** кнопку, чтобы смотреть телевизионное изображение. Когда будет принято обновление, номер страницы отобразится на экране.

Нажмите **желтую** кнопку, чтобы высветить экстренные новости.

Нажмите кнопку **TV/TEXT**, чтобы вернуться к нормальному функционированию телевизора.

## Обновление

Нажмите кнопку **MENU**, **желтую** кнопку, чтобы смотреть обновление информации на определенных страницах.

Когда будет принято обновление, номер страницы высветится в левом верхнем углу экрана.

Нажмите **желтую** кнопку, чтобы просмотреть страницу.

Нажмите кнопку **TV/TEXT**, чтобы вернуться к нормальному функционированию телевизора.



## Доступ к дополнительным страницам

Когда информация телетекста превышает одну страницу, то может потребоваться некоторое время для автоматического изменения дополнительных страниц, чтобы достичь дополнительной страницы, которая Вам требуется. Как только найдена какая-нибудь дополнительная страница, ее номер отображается сверху станицы так, что Вы можете выбрать его. Когда будет найдено много дополнительных страниц, индикация сверху страницы изменится таким образом, что Вам всегда предлагается выбор из недавно переданных дополнительных страниц.

При функционировании телетекста используйте следующую процедуру, чтобы получить доступ к дополнительным страницам:

Если дополнительная страница, которую Вы хотите посмотреть, все еще недоступна, нажмите кнопку **MENU** (чтобы высветить специальные функции), а затем **желтую** кнопку, чтобы просматривать телевизионное изображение, ожидая, когда будет найдено больше дополнительных страниц. Найденная дополнительная страница будет отображена сверху экрана.

Когда дополнительная страница, которую Вы ожидаете, доступна, то нажмите **желтую** кнопку, чтобы вернуться к просмотру страниц телетекста, затем используйте левую и правую кнопки курсора, чтобы выбрать по Вашему желанию дополнительные страницы.

## Примечания:

- Если Вы не хотите, чтобы на телевизионном изображении высвечивалась индикация клавиш переключения, ожидая, когда будет найдена дополнительная страница, то нажмите кнопку **MENU**, чтобы очистить индикация клавиш с экрана. Снова нажмите, чтобы вновь высветить индикацию клавиш.

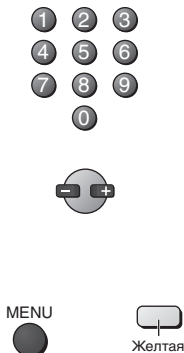

## Работа телетекста

MENU



Синяя

- Если Вы очистили с экрана индикацию клавиш специальных функций, а затем использовали левую и правую кнопки курсора, чтобы выбрать дополнительную страницу, все еще просматривая телевизионное изображение, то Вы должны нажать кнопку **MENU**, а затем **желтую** кнопку, чтобы снова высветить страницу телетекста.

- Если в верхней части страницы указывается, что дополнительные страницы передаются, но высвечиваемая страница никогда не меняется, тогда “номер дополнительной страницы” находится там, чтобы указать, что телекомпания обновила содержание страницы, и дополнительные страницы отсутствуют.

Или же, если Вы знаете, какая дополнительная страница Вам нужна, нажмите кнопку **MENU** (чтобы высветить специальные функции), затем нажмите **синюю** кнопку. Индикация T\*\*\*\* отобразится там, где обычно находится номер страницы. До того как индикация T\*\*\*\* исчезнет, введите номер нужной дополнительной страницы.

Например, чтобы выбрать страницу 6, введите 0, 0, 0 и 6.

Нажмите **желтую** кнопку, чтобы просматривать телевизионное изображение, ожидая, когда будет найдено больше дополнительных страниц. Найденная дополнительная страница будет отображена сверху экрана.

Когда страница доступна, нажмите **желтую** кнопку, чтобы просмотреть страницу. Вне зависимости от того, сколько найдено страниц, нажатие **желтой** кнопки переместит Вас к дополнительной странице, которую Вы запрашивали.

Нажмите кнопку **TV/TEXT**, чтобы вернуться к нормальному функционированию телевизора.

---

### Индекс

#### Во время функционирования в режиме FASTEXT

Нажмите кнопку **INDEX**, чтобы вернуться к главной индексной странице.

В зависимости от способа передачи информации, возможно кнопку придется нажать более одного раза, чтобы вернуться к главной индексной странице.

INDEX



## Управление ВКМ/DVD

Пульт дистанционного управления способен управлять некоторыми функциями выбранных ВКМ и оборудования DVD (цифровой универсальный диск) компании Panasonic. Некоторые ВКМ и оборудование DVD имеют различные функции поэтому, чтобы убедиться в их совместимости, обращайтесь, пожалуйста, к инструкции по эксплуатации оборудования или проконсультируйтесь у Вашего дилера относительно подробностей.



Кнопка	Функция
	Режим ожидания
	Переключатель выбора ВКМ/DVD
	Воспроизведение
	Стоп
	ВКМ: Быстрая перемотка вперед /ускоренное воспроизведение вперед DVD: Замедленное воспроизведение/поиск
	ВКМ: Быстрая перемотка назад /ускоренное воспроизведение назад DVD: Замедленное воспроизведение/поиск
	Пауза/стоп-кадр
	ВКМ: Номер программы больше/меньше DVD : Пропуск
	Запись

## Выбор стерео/двухязычного звука



Когда Вы принимаете сигнал со стерео/двухязычным звуком, режимы выхода звука могут быть выбраны нажатием кнопки **выбора стерео/двухязычного звука**.

Аудио сигнал	СТЕРЕО	ОСНОВНОЙ I	ДОПОЛНИТЕЛЬНЫЙ II	МОНО
Индикатор режима				

**NICAM** .....Используется в Новой Зеландии, Сингапуре, Гонконге и т.д.

Тип вещания	Обычное вещание (стандартное аудио)	Обычное+ NICAM МОНО I (ОСНОВНОЕ I)	NICAM СТЕРЕО	NICAM ДВОЙНОЙ МОНО (ОСНОВНОЙ I/ДОПОЛНИТЕЛЬНЫЙ II)
Индикатор режима	Нет индикатора $\longleftrightarrow \nabla$			

**A2 (Немецкий)** .....Используется в Австралии, Малайзии и т.д.

Тип вещания	Обычное вещание (стандартное аудио)	ДВУЯЗЫЧНЫЙ или ДВОЙНОЙ МОНО: (ОСНОВНОЙ I/ДОПОЛНИТЕЛЬНЫЙ II)	СТЕРЕО
Индикатор режима	Нет индикатора $\longleftrightarrow \nabla$		

### Примечания:

- Если стерео сигнал плохого качества или условия приема не оптимальные, или если произошло автоматическое переключение СТЕРЕО:МОНО, то рекомендуется, чтобы Вы переключились из режима СТЕРЕО в режим МОНО.
- Даже когда содержание принимаемого сигнала претерпевает изменения, выбранный режим остается неизменным.
- Когда условия приема ухудшаются, то прослушивание будет выполняться легче, если режим установить в положение “МОНО”, используя кнопку выбора стерео/двухязычного звука.
- Тип вещания “ДВОЙНОЙ”, известный также как “ДВОЙНОЙ МОНО” или как “ДВУЯЗЫЧНЫЙ”, в настоящее время не передается в некоторых странах.

## Установка пульта дистанционного управления

Операции пульта дистанционного управления можно выполнять для ВКМ и проигрывателей DVD производства Panasonic.

После завершения установки выполните различные операции после нажатия переключателя выбора ВКМ/DVD.

Переключите, чтобы выбрать ВКМ или DVD.

Нажимая кнопку питания ВКМ/DVD, нажмите код производителя (введите двухзначный код) и нажмите кнопку остановки ВКМ/DVD.

### ВКМ

производитель	Код
Panasonic/ National	10, 11, 12, 13

### проигрыватель DVD

производитель	Код
Panasonic	70, 71

VCR DVD

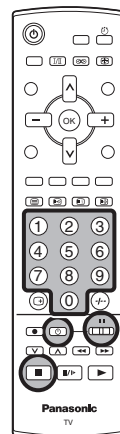



### Примечания:

- После установки выполните подтверждение операции. Если операции не выполняются, установите другой код.
- Соответствующий код ВКМ/DVD отменяется, когда заменяются батарейки. Пожалуйста, установите его снова. Пожалуйста, установите его снова.
- В зависимости от модели, управление ВКМ или проигрывателем DVD производителей, перечисленных выше, может быть невозможным.
- В некоторых случаях новые продукты не могут управляться.
- Продукты производителей, отличающихся от перечисленных выше, не будут управляться.

# Поиск и устранение неисправностей

Если в Вашем ЖКД телевизоре произойдет неисправность, обратитесь, пожалуйста, к приведенной ниже таблице, чтобы установить ее признаки, а затем выполните предлагаемую проверку. Если это не устранило проблему, обратитесь, пожалуйста, к Вашему местному дилеру Panasonic, указав номер модели и серийный номер (оба номера можно найти на задней панели этого телевизора).

Признаки неисправностей		Проверка
Изображение	Звук	
 "Заснеженное" изображение	 Звук с шумами	Расположение, направление или подключение антенны
 Наложённое изображение	 Нормальный звук	Расположение, направление или подключение антенны
 Помехи	 Звук с шумами	Бытовое электрическое оборудование Автомобили/Мотоциклы Люминесцентные лампы
 Нормальное изображение	 Нет звука	Уровень громкости Включена функция приглушения звука.
 Нет изображения	 Нет звука	Телевизор установлен в режим AV Не подключен штепсель к розетке переменного тока. Питание не включено. Регуляторы изображения/звука установлены на минимальные уровни. Проверьте, не находится ли телевизор в режиме ожидания.
 Нет цвета	 Нормальный звук	Регуляторы цвета установлены на минимальные уровни. Система цветности
 Плохое или искаженное изображение	 Слабый звук или нет звука	Снова настройте канал(ы).
 Нормальное изображение	 Слабый звук или искаженный звук	Принимаемый звуковой сигнал может быть искажен. Звуковая система
На экране могут наблюдаться красные точки, синие точки и зеленые точки	 Нормальный звук	Это является характеристикой жидкокристаллической панели. Это не является неисправностью и не подлежит сервисному обслуживанию. Жидкокристаллическая панель изготавливается с помощью высокоточной технологии, позволяя Вам отчетливо видеть мелкие детали изображения. Иногда на экране может появиться несколько неактивных элементов изображения в виде фиксированных точек синего, зеленого или красного цвета. Имейте, пожалуйста, в виду, что это не влияет на эффективность работы Вашего ЖКД.

## Уход

**Для очистки этого аппарата протрите его мягкой сухой тканью.**

Если поверхности сильно загрязнены, используйте мягкую ткань, смоченную в мыльном растворе или в слабом растворе моющего средства.

- Чтобы удалить с ЖКД стойкие загрязнения, используйте чистящее средство для оптики.
- Никогда не используйте для очистки этого аппарата спирт, разбавитель для краски или бензин.
- Перед использованием химически обработанной ткани внимательно прочитайте прилагаемую к ней инструкцию.
- Не протирайте ЖКД водой.

**Протрите корпус мягкой тканью**

Если корпус сильно загрязнен, протрите его сильно отжатой мягкой тканью, смоченной в бытовом (нейтральном) моющем средстве, разбавленном водой.

**ПРЕДОСТЕРЕЖЕНИЕ:**

Если вода или подобные вещества попадут внутрь монитора через поверхность жидкокристаллической панели, это может привести к неисправности.

**Нейтральное моющее средство**



# Технические характеристики

Источник питания	220 - 240 В переменного тока, 50 /60 Гц																														
Потребление энергии	Среднее потребление: 67 Вт Состояние ожидания: 0,5 Вт																														
ЖКД	19,6-дюймовый (50 см) ЖКД панель с форматом изображения 4:3 (640 × 480 пикселей)																														
Размер экрана	401 мм (Ш) × 299 мм (В)																														
Звук																															
Динамик	9 см × 5 см, 2 шт, 16 Ом																														
Аудио выход	6 Вт (3 Вт + 3 Вт), суммарный коэффициент гармоник 10%																														
Наушники	Гнездо М3 (3,5 мм) × 1																														
Система приема/ Название производителя	<table border="1"> <thead> <tr> <th>17 систем</th> <th>Функция</th> </tr> </thead> <tbody> <tr> <td>1 PAL B, G, H</td> <td rowspan="7">Прием передач вещания и воспроизведение с кассетных видеомagneтофонов</td> </tr> <tr> <td>2 PAL I</td> </tr> <tr> <td>3 PAL D, K</td> </tr> <tr> <td>4 SECAM B, G</td> </tr> <tr> <td>5 SECAM D, K</td> </tr> <tr> <td>6 SECAM K1</td> </tr> <tr> <td>7 NTSC M (NTSC 3,58/4,5 МГц)</td> </tr> <tr> <td>8 NTSC 4,43/5,5 МГц</td> <td rowspan="7">Воспроизведение со специальных ВКМ</td> </tr> <tr> <td>9 NTSC 4,43/6,0 МГц</td> </tr> <tr> <td>10 NTSC 4,43/6,5 МГц</td> </tr> <tr> <td>11 NTSC 3,58/5,5 МГц</td> </tr> <tr> <td>12 NTSC 3,58/6,0 МГц</td> </tr> <tr> <td>13 NTSC 3,58/6,5 МГц</td> </tr> <tr> <td>14 SECAM I</td> </tr> <tr> <td>15 PAL 60 Гц/5,5 МГц</td> <td rowspan="3">Воспроизведение со специальных проигрывателей дисков и специальных ВКМ</td> </tr> <tr> <td>16 PAL 60 Гц/6,0 МГц</td> </tr> <tr> <td>17 PAL 60 Гц/6,5 МГц</td> </tr> </tbody> </table>			17 систем	Функция	1 PAL B, G, H	Прием передач вещания и воспроизведение с кассетных видеомagneтофонов	2 PAL I	3 PAL D, K	4 SECAM B, G	5 SECAM D, K	6 SECAM K1	7 NTSC M (NTSC 3,58/4,5 МГц)	8 NTSC 4,43/5,5 МГц	Воспроизведение со специальных ВКМ	9 NTSC 4,43/6,0 МГц	10 NTSC 4,43/6,5 МГц	11 NTSC 3,58/5,5 МГц	12 NTSC 3,58/6,0 МГц	13 NTSC 3,58/6,5 МГц	14 SECAM I	15 PAL 60 Гц/5,5 МГц	Воспроизведение со специальных проигрывателей дисков и специальных ВКМ	16 PAL 60 Гц/6,0 МГц	17 PAL 60 Гц/6,5 МГц						
17 систем	Функция																														
1 PAL B, G, H	Прием передач вещания и воспроизведение с кассетных видеомagneтофонов																														
2 PAL I																															
3 PAL D, K																															
4 SECAM B, G																															
5 SECAM D, K																															
6 SECAM K1																															
7 NTSC M (NTSC 3,58/4,5 МГц)																															
8 NTSC 4,43/5,5 МГц	Воспроизведение со специальных ВКМ																														
9 NTSC 4,43/6,0 МГц																															
10 NTSC 4,43/6,5 МГц																															
11 NTSC 3,58/5,5 МГц																															
12 NTSC 3,58/6,0 МГц																															
13 NTSC 3,58/6,5 МГц																															
14 SECAM I																															
15 PAL 60 Гц/5,5 МГц	Воспроизведение со специальных проигрывателей дисков и специальных ВКМ																														
16 PAL 60 Гц/6,0 МГц																															
17 PAL 60 Гц/6,5 МГц																															
Каналы приема	<table border="0"> <tr> <td>Обычное телевидение</td> <td><b>ДИАПАЗОН ОВЧ</b></td> <td><b>ДИАПАЗОН УВЧ</b></td> <td><b>КАБЕЛЬНОЕ ТВ</b></td> </tr> <tr> <td>2-12 (PAL/SECAM B, K1)</td> <td>21-69 (PAL G, H, I/SECAM G, K, K1)</td> <td>S1-S20 (OSCAR)</td> <td>1-125 (U.S.A CATV)</td> </tr> <tr> <td>0-12 (PAL B AUST.)</td> <td>28-69 (PAL B AUST.)</td> <td>C13-C49 (JAPAN)</td> <td>S21-S41 (HYPER)</td> </tr> <tr> <td>1-9 (PAL B N.Z)</td> <td>13-57 (PAL D, K)</td> <td>Z1-Z37 (CHINA)</td> <td>5A,9A (AUST.)</td> </tr> <tr> <td>1-12 (PAL/SECAM D)</td> <td>13-62 (NTSC M Japan)</td> <td></td> <td></td> </tr> <tr> <td>1-12 (NTSC M Japan)</td> <td>14-69 (NTSC M U.S.A)</td> <td></td> <td></td> </tr> <tr> <td>2-13 (NTSC M U.S.A)</td> <td></td> <td></td> <td></td> </tr> </table>			Обычное телевидение	<b>ДИАПАЗОН ОВЧ</b>	<b>ДИАПАЗОН УВЧ</b>	<b>КАБЕЛЬНОЕ ТВ</b>	2-12 (PAL/SECAM B, K1)	21-69 (PAL G, H, I/SECAM G, K, K1)	S1-S20 (OSCAR)	1-125 (U.S.A CATV)	0-12 (PAL B AUST.)	28-69 (PAL B AUST.)	C13-C49 (JAPAN)	S21-S41 (HYPER)	1-9 (PAL B N.Z)	13-57 (PAL D, K)	Z1-Z37 (CHINA)	5A,9A (AUST.)	1-12 (PAL/SECAM D)	13-62 (NTSC M Japan)			1-12 (NTSC M Japan)	14-69 (NTSC M U.S.A)			2-13 (NTSC M U.S.A)			
Обычное телевидение	<b>ДИАПАЗОН ОВЧ</b>	<b>ДИАПАЗОН УВЧ</b>	<b>КАБЕЛЬНОЕ ТВ</b>																												
2-12 (PAL/SECAM B, K1)	21-69 (PAL G, H, I/SECAM G, K, K1)	S1-S20 (OSCAR)	1-125 (U.S.A CATV)																												
0-12 (PAL B AUST.)	28-69 (PAL B AUST.)	C13-C49 (JAPAN)	S21-S41 (HYPER)																												
1-9 (PAL B N.Z)	13-57 (PAL D, K)	Z1-Z37 (CHINA)	5A,9A (AUST.)																												
1-12 (PAL/SECAM D)	13-62 (NTSC M Japan)																														
1-12 (NTSC M Japan)	14-69 (NTSC M U.S.A)																														
2-13 (NTSC M U.S.A)																															
Антенна - Задняя	УВЧ / ОВЧ																														
Условия эксплуатации	Температура: 5 °C – 40 °C Влажность: 5% – 90% (отн. влажность, при отсутствии конденсации)																														
Соединительные гнезда																															
AV1	VIDEO (RCA штырькового типа) S-VIDEO (MINI DIN 4-штырьковое) AUDIO L-R (RCA штырькового типа × 2)	1,0 Vp-p (75 Ом) Y: 1,0 Vp-p (75 Ом) C: 0,286 Vp-p (75 Ом) 0,5 Vrms																													
AV2	VIDEO (RCA штырькового типа) AUDIO L-R (RCA штырькового типа × 2) Y PВ/PР	1,0 Vp-p (75 Ом) 0,5 Vrms 1,0 Vp-p (включая синхронизацию) ±0,35 Vp-p																													
MONITOR OUT	VIDEO (RCA штырькового типа) AUDIO L-R (RCA штырькового типа × 2)	1,0 Vp-p (75 Ом) 0,5 Vrms																													
Габаритные размеры (Ш × В × Г)																															
Включая телевизионную подставку	498 мм × 506 мм × 260 мм																														
Только Телевизор	498 мм × 450 мм × 90 мм																														
Вес	Нетто 8,3 кг																														

## Примечание:

Конструкция и технические характеристики могут быть изменены без уведомления. Указанный вес и габаритные размеры являются приблизительными величинами.

### Памятка покупателя

Номер модели и серийный номер этого изделия можно найти на задней панели. Вы должны записать этот серийный номер в отведенном для этого месте внизу и сохранить эту книгу вместе с квитанцией о покупке телевизора как постоянный документ о Вашей покупке, для облегчения поиска в случае кражи или потери и для гарантийного технического обслуживания.

Номер модели \_\_\_\_\_

Серийный номер \_\_\_\_\_

## Matsushita Electric Industrial Co., Ltd.

Веб-сайт : <http://www.panasonic.co.jp/global/>

© 2004 Matsushita Electric Industrial Co., Ltd. All Rights Reserved.

Напечатано в Японии  
MBS0604S0