

Panasonic

Руководство по эксплуатации

Цветной телевизионный
приемник

TX-14S1TCC

TX-21S1TCC

Прежде, чем приступить к эксплуатации
телевизионного приемника, следует
подробно ознакомиться с данным
руководством и сохранить его на будущее.

Описание и принадлежности

Уважаемый покупатель,

Добро пожаловать в семью потребителей продукции Фирмы "Panasonic". Мы надеемся, что ваш новый телевизор будет доставлять вам удовольствие в течении многих лет. Для того чтобы вы лучше понимали основные черты данного телевизора, вам следует подробно ознакомиться с руководством по эксплуатации прежде, чем вы начнете им пользоваться.

- Телетекст "ТОП" (таблица страниц), телетекст "Фастекст"
- К-А-Т-С (система автоматической настройки контраста) (только для модели TX-21S1TCC)
- Экранное меню
- АВ вход / выход
- МногоФункциональный пульт дистанционного управления
- Система настройки с 51 позицией (1-50 плюс видеоманитофон)
- Таймер для выключения телевизора

Проверьте наличие в комплекте следующих принадлежностей.

- Пульт дистанционного управления TNQ8E0461
- Батарейки для пульта дистанционного управления, (2 x размером R6 (UM3))
- Телескопическая антенна – TX-14S1TCC

Содержание

• Установка и замена батареек	2
• Рекомендации и предосторожности	2
• Расположение кнопок и гнезд	3
• Установка и настройка	5
• Пользование экранным меню	5
• Настройка каналов	6
• Пользование кнопками	7
• Пользование телетекстом	9
• Подсоединение дополнительного оборудования ..	2
• Головные наушники	12
• Пользование видеоманитофоном	13
• Общая информация	13
• Устранение неполадок	14
• Технические параметры	14

Установка и замена батареек

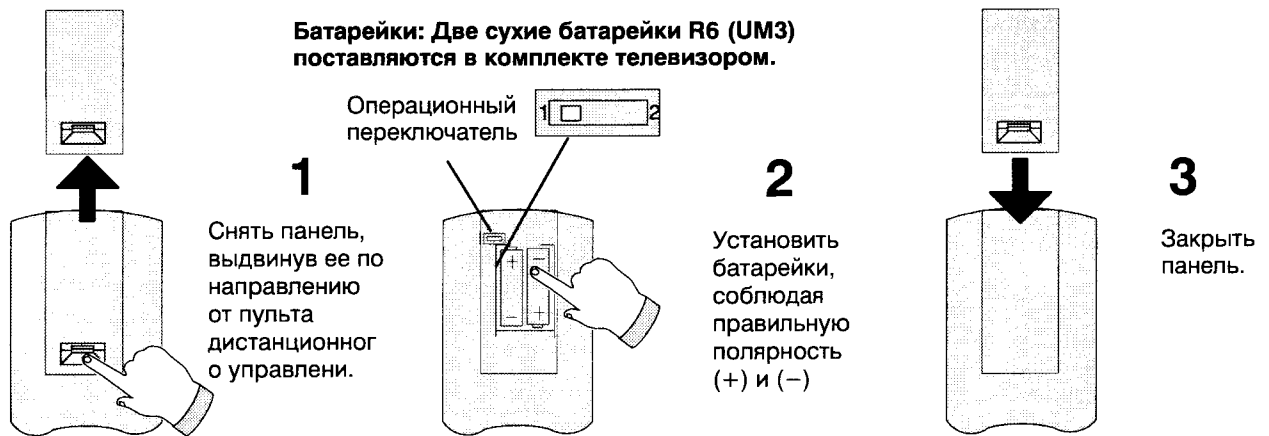

Рекомендации

- В случае неполадок с пультом дистанционного управления или сокращения расстояния действия следует проверить и заменить батарейки и прочистить окошко индикатора.
- Не допускается использование старой батарейки новой.
- Убедитесь в правильном соблюдении полярности.
- Запрещается использование перезаряжаемых (Ni-CAd) батареек.
- Запрещается одновременное использование различных типов батареек, на пример, щелочных и марганцевых.
- Разрядившиеся батарейки следует удалить и немедленно от них избавиться.

Операционный переключатель

Если вы испытываете проблемы при использовании пульта дистанционного управления с видеомагнитофонами Фирмы "Панасоник", следует проверить работу видеомагнитофона с помощью операционного переключателя (см. рис. 2) установленного сначала в положение 1, затем в положение 2.

Рекомендации и предосторожности

- Данный телевизионный приемник рассчитан на 220 – 240 V переменного тока, 50 Hz.
- Следует избегать попадания телевизора под дождь или эксплуатации в условиях чрезвычайной влажности.
- **ОСТОРОЖНО: ВЫСОКОЕ НАПРЯЖЕНИЕ!** Запрещается удаление задней панели. Внутренние детали не требуют технического обслуживания потребителем.
- Следует избегать попадания телевизионного приемника под прямые лучи солнца или другие источники тепла.
- Если телевизор не будет использоваться в течение длительного промежутка времени, следует вытащить вилку из розетки, при этом следует вытаскивать саму вилку, а не тянуть за электрический шнур.
- Прежде, чем протирать телевизионный примник, следует вытащить вилку из розетки. Панели и экран следует протирать мягкой влажной тряпкой, намоченной в воде с раствором мягкого моющего средства. Запрещается использование растворов с содержанием бензола или бензина.
- Телевизионные приемники порождают статическое электричество, поэтому следует соблюдать особую осторожность при контакте с экраном телевизора.

Телевизионные игровые приставки / бытовые компьютеры

Длительное использование телевизионных игровых приставок или бытовых компьютеров с любым телевизионным примником может вызвать дефект экрана в виде "тени". Этого можно избежать путем соблюдения следующих правил:

- Снижение уровня контраста и яркости до минимального уровня, обеспечивающего возможность просмотра.
- Избегать эксплуатацию телевизора в течение длительных периодов времени с использованием телевизионных игровых приставок и бытовых компьютеров.

Вышеупомянутое повреждение кинескопа не является операционным дефектом и, как таковой, не покрывается гарантией Фирмы "Панасоник".

Лицевая панель телевизора

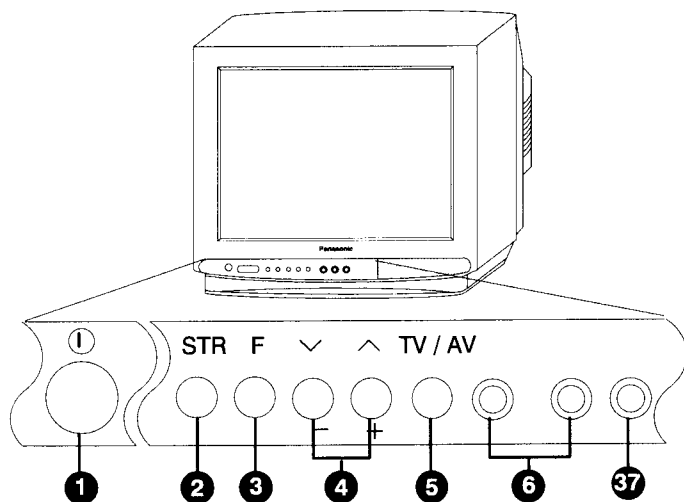

Пульт дистанционного управления (TNQ8E0461)

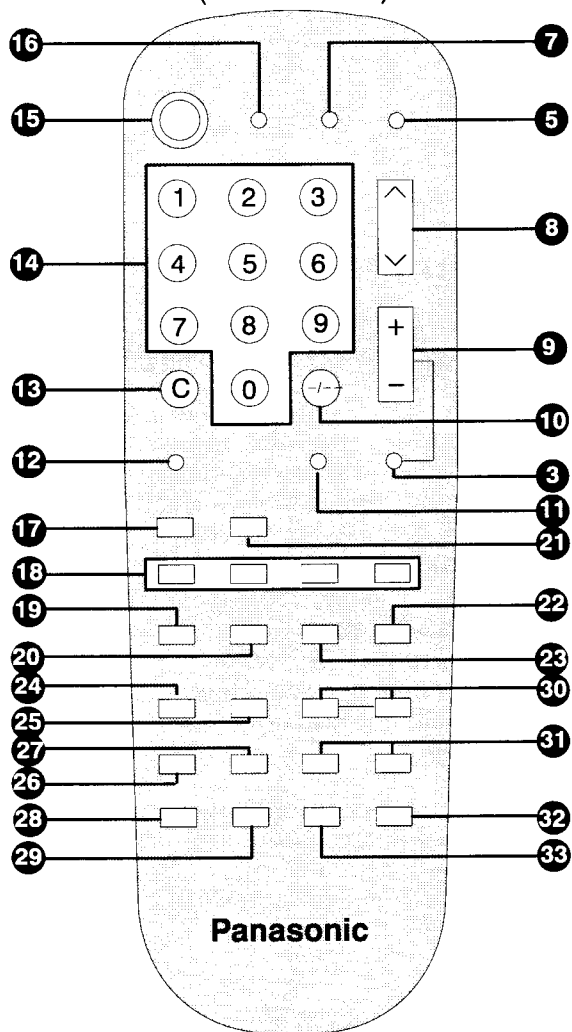

- 1 Включатель сети**
Включает и выключает телевизор.
- 2 Память (STR)**
Используется для запоминания каналов в режиме настройки каналов или для запоминания нормальной настройки при выведении на экран Функций.
- 3 Выбор Функций (F)**
Выводит на экран Функции экранного меню, используемого для выбора различных Функций.
- 4 + / - / ^ / v**
Используется для переключения на следующий или предыдущий канал. Когда Функция выведена на экран, нажатие данной кнопки переключает телевизор на предыдущий или следующий канал.
- 5 ТВ / АВ (TV/AV)**
Переключает с режима ТВ в режим АВ и наоборот.
- 6 RCA аудио / видео гнезда**
Для подсоединения аудио / видео аппаратуры: пример, видеомэгнитофона.
- 7 Отключение звука**
Отключает звук.
- 8 Переключение каналов вверх / вниз**
Изменяет номер канала или страницы телетекста на одно положение.
- 9 + / -**
Увеличивает или уменьшает установленную Функцию. Увеличивает или уменьшает звук, если никакие Функции не были выбраны.
- 10 Выбор канала 10–50**
Выбирает положение канала от 10 до 50.
- 11 Нормализация**
Восстанавливает ранее установленный кнопкой памяти уровень.
- 12 Таймер для выключения телевизора**
Устанавливает время, через которое телевизор автоматически переключится в "режим ожидания".
- 13 Прямой выбор каналов**
Позволяет прямой выбор каналов с помощью кнопок 0–9.
- 14 Кнопки 0–9**
Выбирают номер канала или страницы телетекста.
- 15 "Режим ожидания" (Standby)**
Нажатие данной кнопки выключает или включает телевизор
- 16 Текущая информация**
Выводит на экран номер канала, расположение программы, время и название станции, транслирующей телетекст.
- 17 TV / Телетекст**
Переключает телевизор с нормального просмотра на телетекст и наоборот.

Расположение кнопок и гнезд

18 Цветные кнопки (Красная / Зеленая / Желтая / Голубая)

Для более быстрого выбора Функций и разделов телетекста "ТОП" и телетекста "Фастекст", а также номеров страниц при в обычном режиме просмотра.

19 Пауза

Позволяет остановить текущую страницу телетекста.

20 Текст времени

Позволяет выбирать любую под-страницу страницы телетекста.

21 Информационный перечень

Выводит на экран страницу с информационным перечнем станции телетекста.

22 Полная / Верх / Низ

Выводит на экран полную страницу телетекста или только ее верх, низ.

23 Ответ

Открывает ответы на шаряды и загадки телетекста.

24 Режим ожидания" видеомагнитофона

Устанавливает видеомагнитофон в "режим ожидания".

25 Выход звука

Выбирает необходимый выход звука для стерео видеомагнитофона.

26 Пауза / медленная перемотка

Останавливает картинку изображения.

27 Медленная перемотка

Передвигает картинку изображения на один кадр в режиме Паузы /медленная перемотка .

28 Остановка

Останавливает видеопленку.

29 Перемотка / просмотр

Перематывает видеопленку или позволяет просматривать изображение в режиме воспроизведения.

30 Запись

Запись на видеомагнитофон.

31 Переключение каналов видеомагнитофона

верх / вниз

Переключает каналы видеомагнитофона на одно положение.

32 Быстрая перемотка вперед

Быстрая перемотка изображения вперед или просмотр изображения при перемотке.

33 Воспроизведение

Режим воспроизведения.

34 Сетевая Вилка

Данная вилка подключает телевизор к сети (220 – 240 V, 50 Hz).

35 Гнездо антенны

Гнездо для подключения антенны. Для моделей с экраном в 14" антенна подсоединяется только тогда, когда она используется.

36 21 контактное гнездо SCART

Данное гнездо служит в качестве входа и выхода звука и изображения. Видеомагнитофоны и другое оборудование с гнездом SCART может подключаться к телевизору через данное гнездо.

37 Гнездо головных наушников

Гнездо для подключения головных наушников с 3,5 мм штекером.

задняя панель телевизора

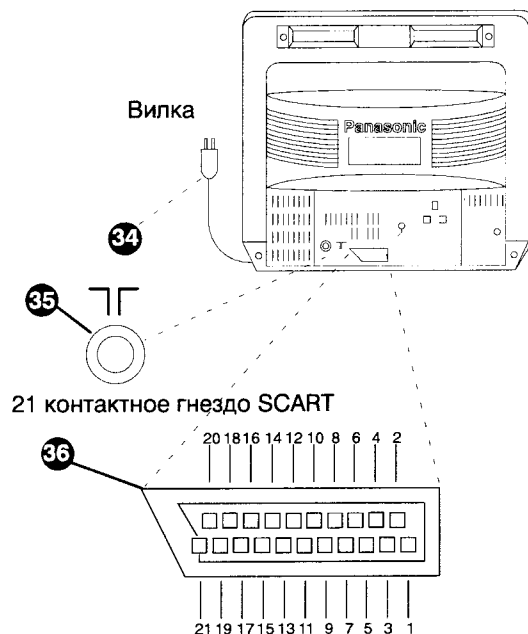

21	Земля	20	CVBS, вход (видео)
19	CVBS выход (видео)	18	RGB статус, земля
17	CVBS, земля	16	Статус RGB
15	Красный, вход	14	Земля
13	Красный, земля	12	--
11	Зеленый, вход	10	--
9	Зеленый, земля	8	Статус CVSB
7	Голубой, вход	6	Аудио, вход (Л)
5	Голубой, земля	4	Аудио, земля
3	удио, выход А(П)	2	Аудио, вход (П)
1	Аудио, выход (П)		

Установка и настройка

Подсоединение антенны (только для 14" моделей)

Телескопическая антенна поставляется в комплекте с 14" моделью. Если вы не собираетесь использовать антенну, ее не следует устанавливать, так как удалить ее может только квалифицированный телевизионный мастер. Для ее установки следует вставить телескопическую антенну в отверстие для антенны на верхней панели телевизора. Подсоединить кабель антенны в антенное гнездо антенна (T), расположенное на Задней панели телевизора.

Настройка антенны

Найти положение антенны, обеспечивающее получение наилучшего изображения. Если вы не смогли этого добиться, следует установить внешнюю антенну.

Подсоединение внешней антенны

Внешнюю антенну следует подсоединять к гнезду антенна (T), расположенному на задней панели телевизора, с использованием стандартного антенного штекера сопротивлением в 75 Ом.

Подсоединение антенны через видеомагнитофон

Если подсоединение антенны осуществляется через видеомагнитофонсм. страницу 12.

Подсоединение к сети

Вилку следует вставлять только в соответствующую розетку электросети.

Включение / выключение

Для включения телевизора следует нажать кнопку сеть на передней панели телевизора. Если произошел сбой в подаче электропитания и телевизор был включен, то при восстановлении электропитания телевизор включится автоматически. Для выключения телевизора следует еще раз нажать кнопку сеть.

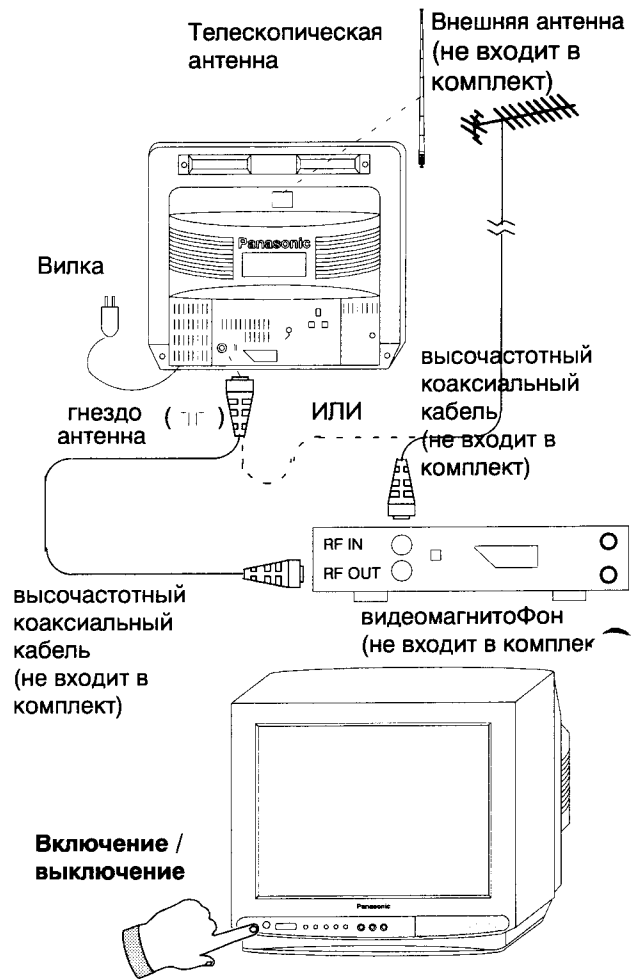

Как пользоваться экранным меню

Настройка звука, изображения и каналов осуществляется с помощью ряда экранных меню, которые выводятся на экран нажатием кнопки Функций, расположенной на передней панели телевизора или на пульте дистанционного управления.

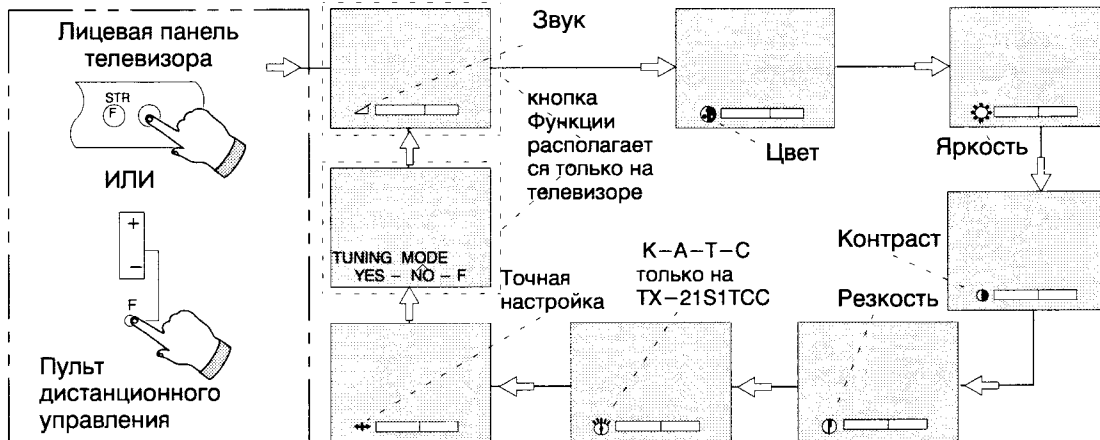

Примечания:

- При использовании кнопки Функций на пульте дистанционного управления невозможно вывести на экран уровни громкости или режима настройки, это можно сделать только с помощью кнопки Функций, расположенной на телевизоре.
- Экранное меню исчезает, если кнопка не была нажата в течение 6 секунд. При нажатии кнопки на передней панели телевизора, в начале на экран выводится уровень громкости. При повторном нажатии кнопки Функций на пульте дистанционного управления на экран выводится последняя Функция.

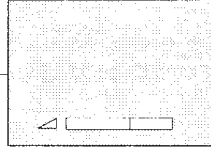
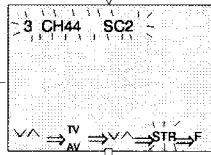
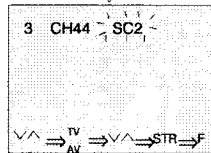
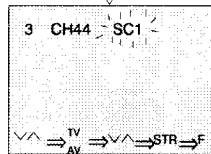
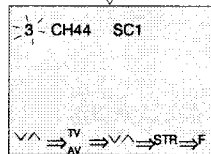
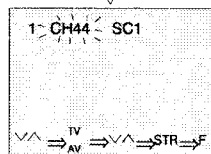
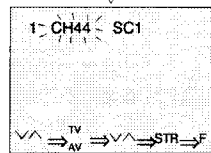
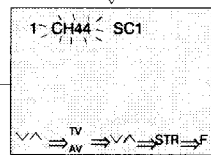
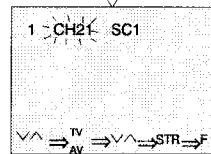
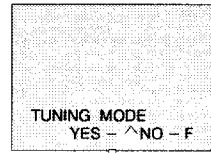
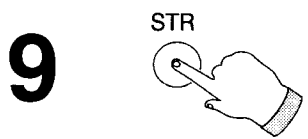
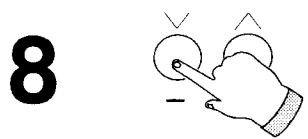
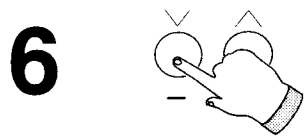
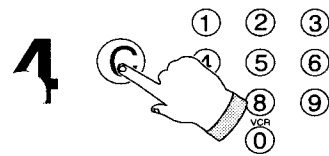
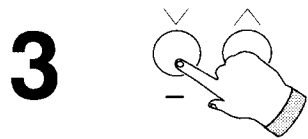
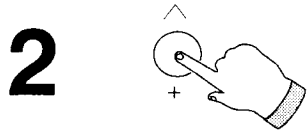
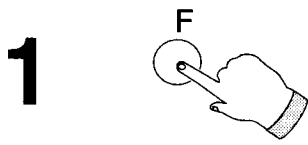

Нажимать кнопку Функций на передней панели телевизора до тех пор, пока на экране не появится "Настройка каналов"

Нажать " ^ " для входа в режим "Настройки каналов".
Если вам известны номера местных каналов, следует перейти к Шагу 4

Нажать " v ^ " для поиска нужного канала. Для приема канала на частоте ОБЧ следует миновать полосу УВЧ, то есть каналы 21 – 69. Теперь перейдите к Шагу 5.

Данный Шаг используется только в том случае, если известны номера местных каналов.

Нажать кнопку "C" на пульте дистанционного управления.

Ввести номер канала в течение пяти секунд с помощью кнопок 0–9.

Для приема канала Суперполосы следует нажать кнопку "C", затем " - / - - " и ввести номер канала с помощью кнопок 0–9.

Нажать кнопку "TV / AV" если появилась индикация нужного канала.

ИЛИ

Ввести номер необходимой программы непосредственно с помощью кнопок 0–9 на пульте дистанционного управления.

Нажать " v ^ " для выбора необходимого канала программы.

Примечание: "Канал 0" следует использовать в качестве канала для видеомагнитофона.

Нажать кнопку "TV / AV" если появилась индикация нужного канала программы.

Нажать " v ^ " для выбора правильной системы звука.

SC1 – Пал / Секам Б, Г.

SC2 – Пал / Секам Д, К

Нажать "STR" для введения выбранных каналов программ в память телевизора.

Повторить шаги 3 – 8 для запоминания других каналов или нажать кнопку "F" для выхода из режима "Настройка каналов"

Примечание:

При настройке телевизора на видеомагнитофон, следует выбрать канал "0". (На экране появится "VCR" (видеомагнитофон). Если у видеомагнитофона на задней панели имеется включатель тестирования, его следует включить и найти заставку тестирования для настройки телевизора.

Пользование кнопками

Выбор Функций (F)

Нажать F для выбора необходимой Функции.

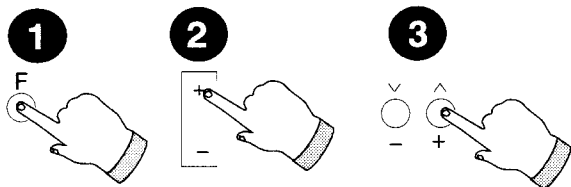

Нажать + или – для регулирования.
"Громкость" и "Настройка каналов" выводятся на экран только с помощью кнопки "F", расположенной на передней панели телевизора.
Громкость регулируется с пульта дистанционного управления непосредственно с помощью кнопок + и –.

Громкость (регулируется с пульта дистанционного управления)

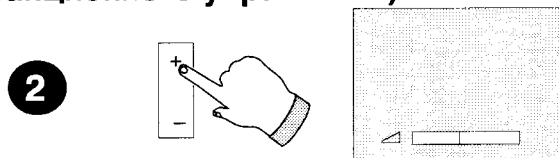

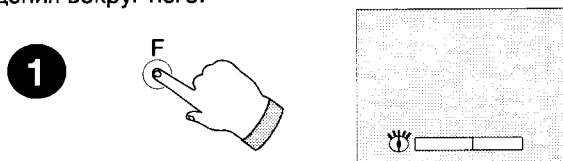

Нажать для регулирования **К–А–Т–С** (система автоматической настройки контраста) (только для TX–21S1TCC).
Данная Функция выполняет автоматическую настройку контраста телевизора для компенсации излишнего освещения вокруг него.



Настройка:

Для наилучшей работы К–А–Т–С рекомендуется установить максимальный контраст, что обеспечит более широкий диапазон для К–А–Т–С.
Нажать "A" для прохождения через К–А–Т–С.
Нажать + или – для выбора одного из трех положений:

-  Выключ. – чувствительность выключена
-  Среднее – для средней чувствительности
-  Высокая – для высокой чувствительности

Режим ожидания (Standby)

Нажать для выключения телевизора на некоторый период времени.

Для того, чтобы его включить обратно, необходимо проделать следующее:

Снова нажать кнопку "Standby".

Нажать кнопку каналов 0–9 на пульте дистанционного управления.

Нажать кнопку вверх / вниз на телевизоре.

Примечание:

Если телевизор стоит в "режиме ожидания", его невозможно включить с помощью кнопки "сети" (расположенной на передней панели телевизора).

Прямой доступ к каналам

Если известны номера местных каналов, их можно выбрать, используя следующий метод.



Нажать кнопку "C"

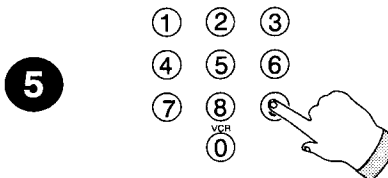

Нажать кнопки 0–9 в течение пяти секунд. (На пример для канала 5 следует нажать 0 и 5). Канал выводится на экран.

Выбор канала программы

Существует три способа выбора канала программы:

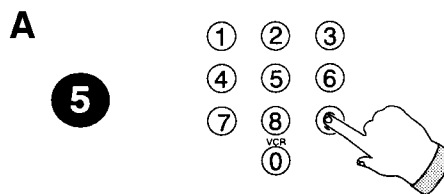

Нажать одну из кнопок для выбора канала между 0–9

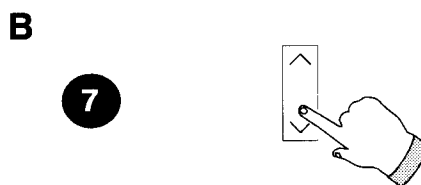

Нажать вверх / вниз для переключения канала на один номер.

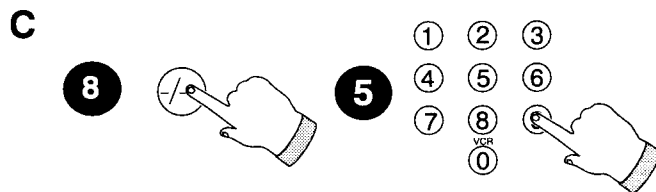

Для выбора канала между 10–50 нажать кнопку – / – – и затем необходимые цифры.

Отключение звука

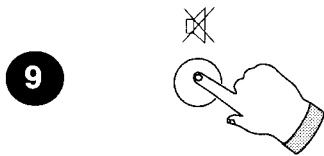

Нажать для отключения или включения звука.

Текущая информация

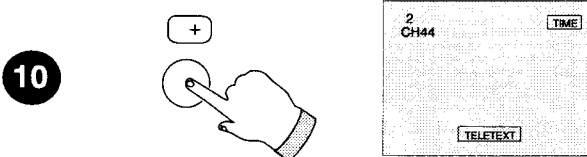

Нажать для вывода на экран информации о номере канала, времени и названии станции телетекста. Данная информация останется на экране. Для того, чтобы ее убрать, следует еще раз нажать данную кнопку.

Введение в память нормализации



Отрегулировать громкость, цвет, яркость, контраст и резкость до необходимого уровня. Нажать кнопку "Память" в то время, когда Функция еще видна на экране, для того, чтобы все уровни были введены в память телевизора.

Нормализация



Нажать для возврата к заранее запрограммированным уровням.

Таймер для выключения телевизора

данная Функция позволяет выбирать период времени, через который телевизор автоматически перейдет в "режим ожидания" (StAndby).

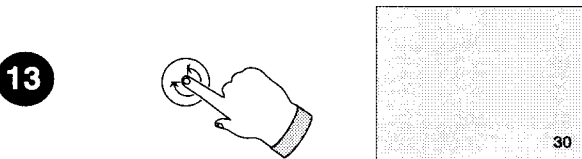

Нажать для выбора необходимого периода времени в 30, 60 или 90 минут. Выбранное время будет расположено в правом нижнем углу экрана. Для того, чтобы отменить заданное время, следует нажимать кнопку до тех пор, пока на экране не появится "0".

Лицевая панель телевизора

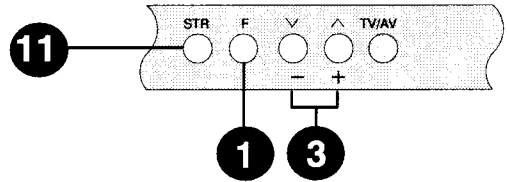

Пульт дистанционного управления (TNQ8E0461)

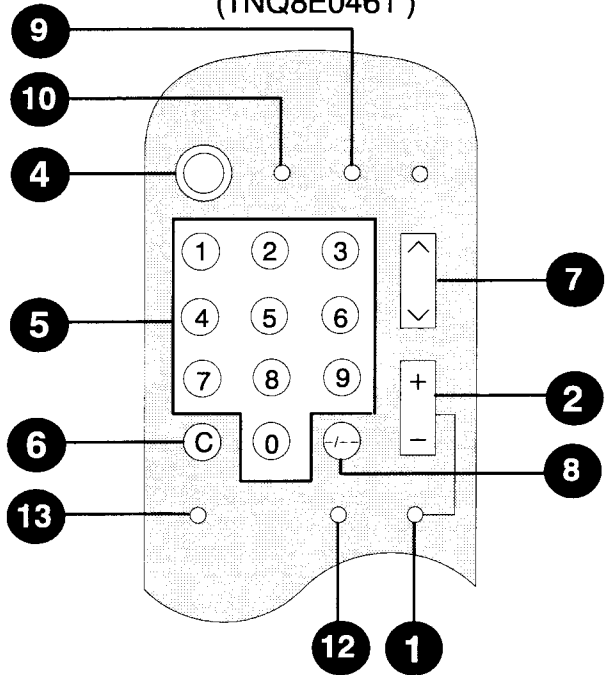

Пользование кнопками

Выбор TV / AV

AV (аудио / видео) используется для входа сигналов с видео, спутниковой и другой аудио / видео техники.

1

TV/AV

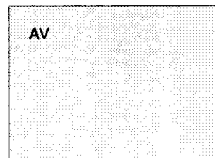
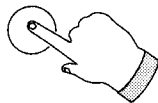

Нажать кнопку TV \ AV для переключения с режима TV на AV

Примечание:

- Телевизор способен переключаться на AV автоматически, если подсоединенная аппаратура посылает на гнездо SCART сигнал о переключении. В таком случае на экран выводится ЕС и возможно переключить канал без потери изображения.
- Примеры подсоединений аудио \ видео аппаратуры приводятся на странице 12.

Пользование телетекстом Телетекст

Телетекст – это трансляция на экран вашего телевизора страниц с информацией на различные темы, порядок и наличие которых зависит от транслирующих компаний. Телетекст управляется только с помощью пульта дистанционного управления.

Примечание:

- При нажатии кнопки Функции (A) с выведенным на экран телетекстом регулируются только яркость и контраст.
- Телетекст принимается только в том случае, если выбранный канал транслирует телетекст.
- Особенности телетекста могут изменяться в зависимости от транслирующей компании.

ТОП / Фастекст / Автоматический выбор обычного режима.

При включении телетекста телевизор работает в обычном режиме просмотра пока идет поиск, сначала, трансляции "ТОП", а затем трансляции "Фастекста". При нахождении любого из них квадраты в нижней части экрана покажут либо Функции телетекста "ТОП", либо темы "Фастекста". Если ни один из телетекстов не транслируется, то телевизор работает в обычном режиме при котором следующие четыре страницы показываются в квадратах.

Что такое телетекст "ТОП"?

Телетекст "ТОП" – это новая разработка, направленная на облегчение и сокращение времени при поиске нужной страницы телетекста. Фактически, страница находится мгновенно, она выводится на экран при нажатии кнопки.

Что значит "ТОП"?

"ТОП" – это английское сокращение, означающее "таблица страниц" (TOP – Table of Pages) или "телетекст без проблем".

Как он работает?

"ТОП" использует четыре кнопки различного цвета: красную, зеленую, желтую и голубую для выбора следующей информации:

1. Красная кнопка выбирает свободную ПРЕДЫДУЩУЮ страницу.
2. Зеленая кнопка выбирает свободную СЛЕДУЮЩУЮ страницу.
3. Желтая кнопка выбирает страницы внутри одной группы, при очередном нажатии кнопки тема внутри группы изменяется. На пример, вы можете перейти от темы "Экономика" к теме "Культура" с помощью данной кнопки. Страницы внутри темы "Культура" выбираются с помощью красной и зеленой кнопок.
4. Переход от группы к блоку осуществляется с помощью голубой кнопки, на пример, переход к теме "Спорт". Внутри темы "Спорт" выбор различных групп, как, на пример, "Теннис, Футбол, Бейсбол и т.д.", и страниц осуществляется с помощью красной и зеленой кнопок.

В чем заключаются преимущества данных телетекстов?

1. Выбор страницы путем простого нажатия кнопки.
2. Легкий выбор (шаг–за–шагом) темы предмета.
3. Сокращение времени ожидания.
4. В случае сбоя при загрузке информации время не расходуется впустую.
5. В нижней части экрана всегда находится полоска с информацией о странице, что позволяет легко определить кнопку, необходимую для перехода на нужную вам страницу.

Что такое Фастекст? В режиме "Фастекст" на нижнюю часть экрана выводятся четыре разноцветные темы. Для получения более подробной информации об одной из них следует нажать кнопку соответствующего цвета. Данная Функция способствует более быстрому доступу к информации по приведенным темам.

Пользование телетекстом

Режим ТВ / телетекст

TV/TEXT

2

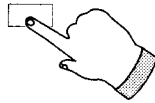

Нажать кнопку ТВ / TEXT для вывода на экран страницы. Повторное нажатие возвращает телевизор в режим ТВ.

Выбор страницы

Выбор страницы осуществляется двумя способами:

3

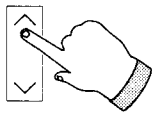

4

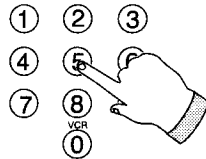

- Нажать кнопку вверх / вниз для перехода на следующую или предыдущую страницу телетекста.
- С помощью кнопок 0–9 на пульте дистанционного управления.

Полная / Верх / Низ

5

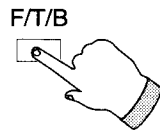

Нажать для переключения между верхней, нижней частью или полной страницей.

Пауза

6

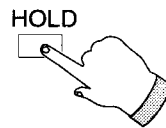

Нажать для остановки или отмены паузы на текущей странице.

Ответ

7

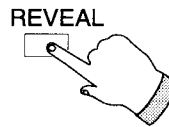

Нажать для открытия или закрытия спрятанных ответов на страницах, содержащих шарады или загадки телетекста.

Красная / Зеленая / Желтая / Голубая кнопки

8



В режиме телетекста "ТОП" (TOP) данные кнопки соответствуют следующей странице \ предыдущей странице или следующей группе \ предыдущей группе (см. страницу 9, где объясняется работа телетекста "ТОП"). В режиме "Фастекст" (FASTEXT) данные кнопки соответствуют различным темам, окрашенным в отличающиеся цвета. В обычном режиме (NORMAL) данные кнопки соответствуют следующим четырем страницам телетекста.

Лицевая панель телевизора

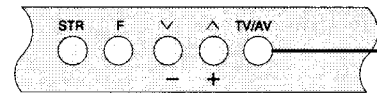

Пульт дистанционного управления (TNQ8E0461)

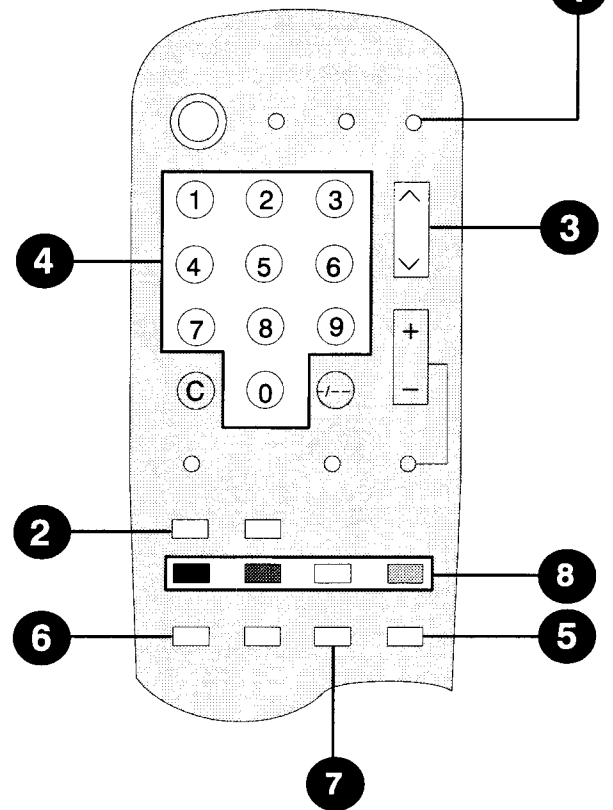

Информационный перечень (INDEX)

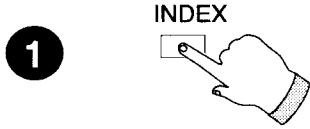

Нажать кнопку в режиме телетекста "ТОП" или "Фастекст" для возврата соответствующей страницы информационного перечня. В зависимости от способа трансляции информации, может потребоваться несколько нажатий данной кнопки для вывода на экран основного информационного перечня.

Доступ к под-страницам телетекста

Иногда информация телетекста не вмещается на одной странице. Автоматическое переключение с одной страницы на другую занимает определенный период времени. Для нахождения нужной вам под-страницы необходимо ввести ее номер и, таким образом, пропустить остальные.

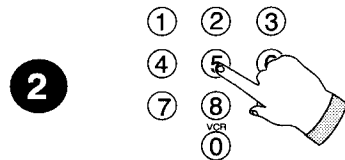

Выбор нужной страницы с помощью кнопок 0-9. Текст времени

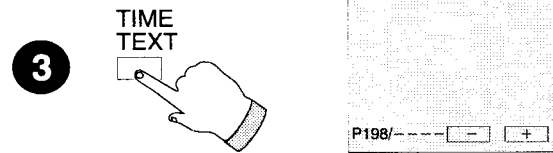

Нажать кнопку "текст времени" (TIME TEXT)
Ввести необходимый номер под-страницы с помощью

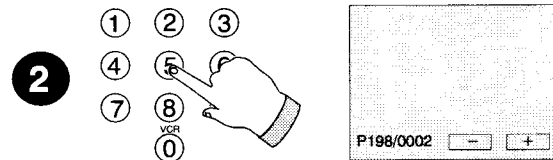

кнопок 0-9 на пульте дистанционного управления, на пример, для второй под-страницы следует нажать 0, 0, 0, 2
ИЛИ

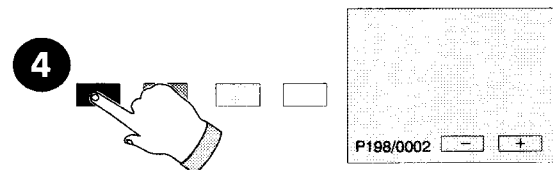

Нажать красную (-) или зеленую (+) кнопки для перехода на следующую или предыдущую под-страницу телетекста.

Текущая страница поменяется на необходимую под-страницу, когда она будет найдена.

Нажать кнопку ТВ / телетекст (TV / TEXT) для возврата в обычный режим.

Пульт дистанционного управления (TNQ8E0461)

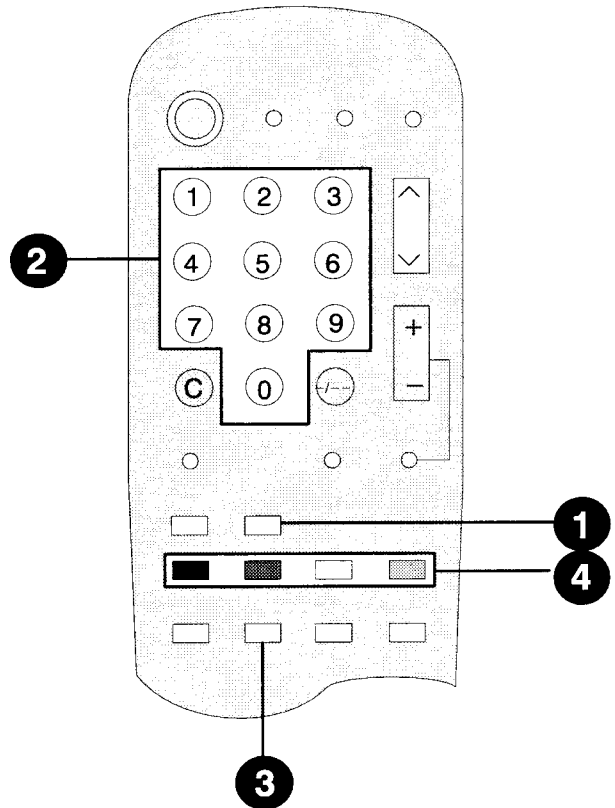

Подсоединение дополнительного оборудования

Подсоединение видеомagniтофона (или другого дополнительного оборудования)

1. Через антенное гнездо Задняя панель телевизора

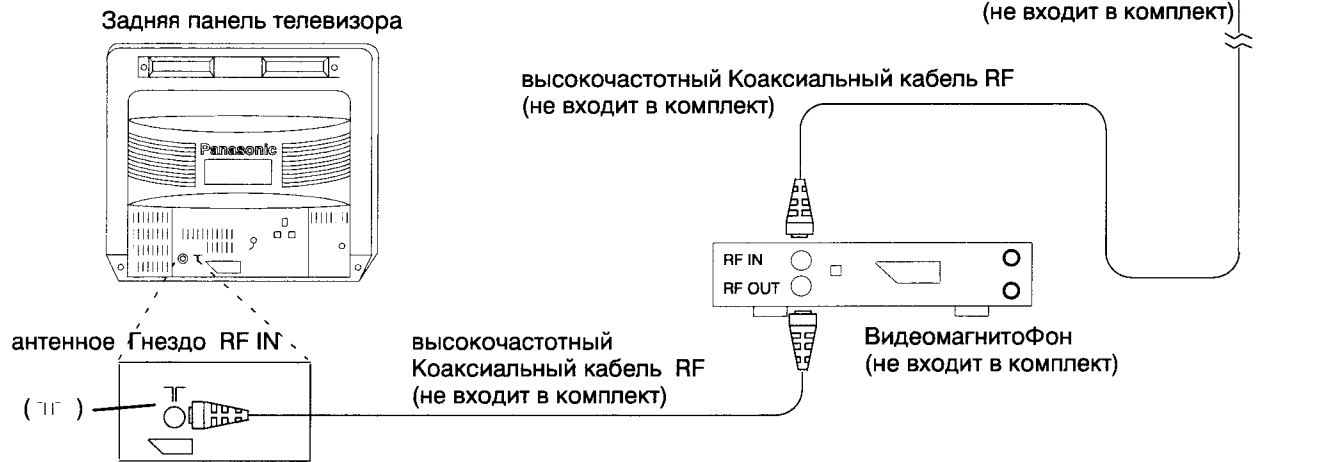

2. Через гнездо аудио / видео

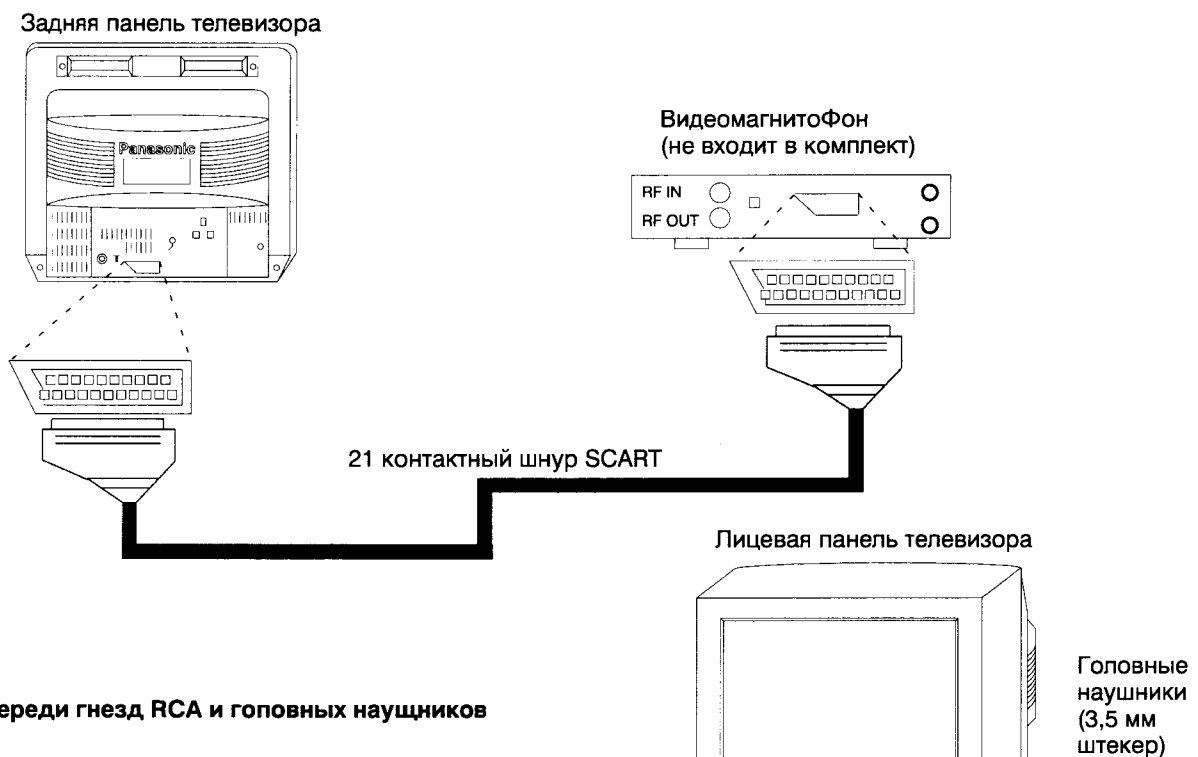

Вид спереди гнезд RCA и головных наушников

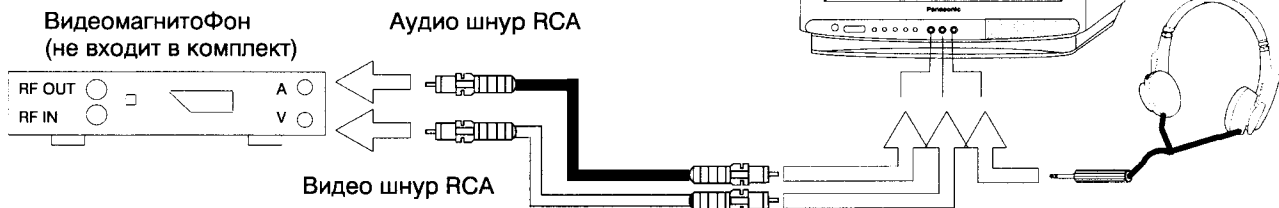

Примечание:

- Изображенные на рисунках шнуры не входят в комплект поставляемого оборудования.
- Запрещается подключение к данному телевизионному приемнику компьютера с выходом ТТЛ (5 вольт).
- Динамики телевизора автоматически отключаются при подключении головных наушников.
- Запрещается одновременное подключение к передним и задним гнездам AV во избежание накладки звука и изображения.

Пользование видеоманитоФоном

Пользование видеоманитоФоном

Пульт дистанционного управления способен управлять некоторыми Функциями отдельных видеоманитоФонов Фирмы "Панасоник". За более подробной инФормацией обращайтесь к своим дилерам.

Некоторые видеоманитоФоны имеют различные Функции. Для того, чтобы убедиться в их совместимости, следует обращаться к руководству по эксплуатации видеоманитоФона.

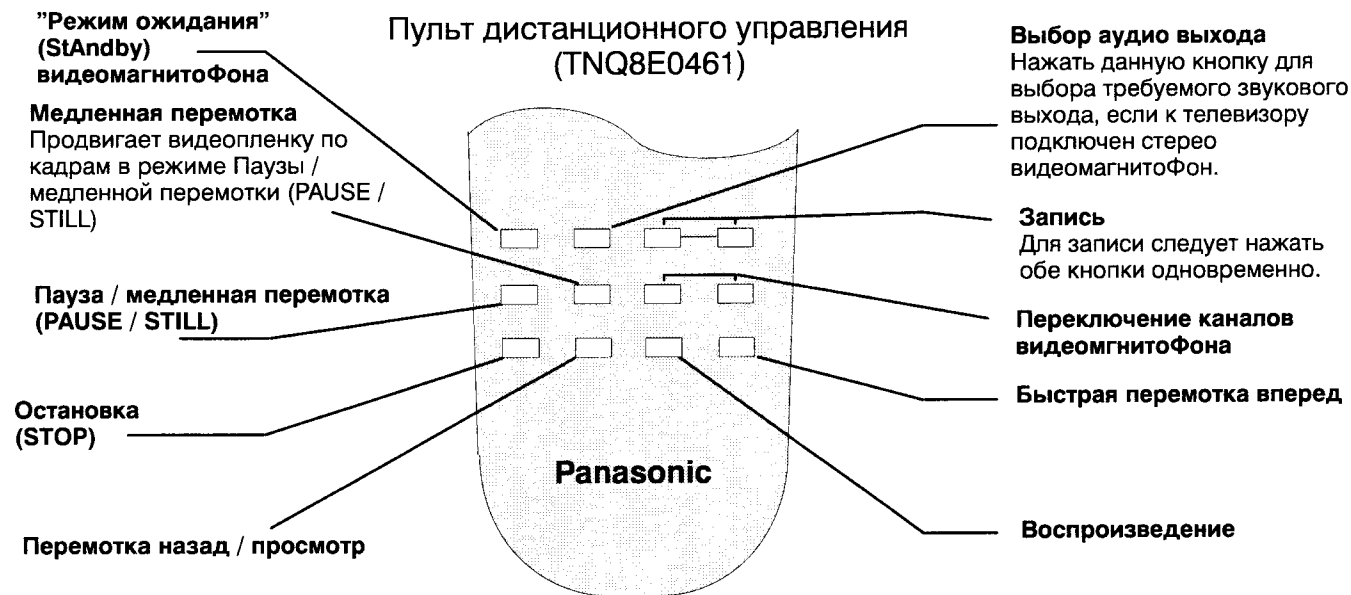

Примечание:

Если вы испытываете проблемы при использовании пульта дистанционного управления с видеоманитоФонами Фирмы "Панасоник", следует проверить работу видеоманитоФона с помощью операционного переключателя (см. рис. 2 на странице 2 "Установка и замена батареек") установленного сначала в положение 1, затем в положение 2.

Общая инФормация

Автоматическое отключение

Если телевизор не выключен после того, как закончились все трансляции програм, он автоматически перейдет в "режим ожидания" через 30 минут. Данная Функция не действует в режиме АВ (AV).

Запоминание последнего положения

Определенные Функции обладают способностью запоминать последнее положение, то есть положения, установленные к моменту выключения телевизора, которые будут восстановлены при включении телевизора: –

Позиция программы	Цвет	Громкость
Контраст	Яркость	Режим ожидания
Резкость	Статус	К–А–Т–С (только для 21")

Устранение неполадок

Прежде, чем вызывать телевизионного мастера, следует попытаться определить симптомы неисправности и осуществить следующую проверку

Симптомы		Что нужно проверить:
Изображение	Звук	
Снег или Эхо изображения	Помехи или Нормальный звук	Положение, направление или подключение антенны
Помехи	Помехи	Электроприборы, автомобили, неоновые огни.
Нормальное изображение	Помехи или отсутствие звука	Уровень громкости, звук отключен.
Нет изображения	Нет звука	Не включен в розетку, не включен. Уровень изображения / звука находится в минимальном положении.
Нет цвета	Нормальный звук	Уровень цвета находится в минимальном положении.
Плохое изображение	Нормальный или слабый звук	Перенастроить канал(ы).

Технические параметры

		TX-21S1TCC	TX-14S1TCC
Источник питания		220 – 240 V, 50 Hz, переменный ток	
Потребление электроэнергии		58W	41W
Экран кинескопа V 90° по диагонали		51 cm	36 cm
Мощность аудио выхода		5W	
Размеры	В	477 mm	364 mm
	Ш	518 mm	389 mm
	Д	478 mm	384 mm
Вес (кг)		21	11
Система приема изображения		Пал / Секам Б, Г и Пал / Секам Д, К	
Принимаемые каналы	Пал / секам Б, Г ОВЧ E2 – E12 ОВЧ А – Н (Италия) CATV (S01 – S05) CATV S11 – S20 (U1 – U10)	ОВЧ H1 – H2 (Италия) УВЧ E21 – E69 CATV S1 – S10 (M1 – M10) CATV S21 – S41 (Суперполоса)	
	Пал / Секам Д, К ОВЧ R1 – K2 ОВЧ R3 – R5	ОВЧ R6 – R12	
Антенная (задняя панель)		ОВЧ / УВЧ	
Головные наушники – лицевая панель		3.5mm	
АВ (AV) – задняя панель		21 контактное гнездо – аудио / видео вход / выход; вход RGB	
АВ (AV) – лицевая панель		RCA вход аудио / RCA вход видео	

Технические параметры могут изменяться без предварительного предупреждения. Вес и размеры приблизительные.