



Panasonic®

Инструкция по эксплуатации Широкоформатный ЖК телевизор

Модель No **TX-26LX50P**
TX-32LX50P



На рисунке показано примерное изображение.



Перед эксплуатацией Вашего телевизора, пожалуйста, прочитайте эту инструкцию и сохраните ее для дальнейших справок.

Русский

TQB0E0121L

Добро пожаловать

Уважаемый покупатель фирмы Panasonic, Мы надеемся, что Вы многие годы будете наслаждаться просмотром Вашего нового телевизора. **Руководство по быстрой подготовке к эксплуатации** в начале данного руководства позволит Вам приступить к использованию телевизора как можно быстрее. Мы рекомендуем, чтобы затем Вы прочитали все руководство по эксплуатации и сохранили его для более подробного изучения функций, имеющихся в данном ЖКД телевизоре.

Содержание

Принадлежности	2	Меню настройки – Автоматическая настройка... ..	15
Предостережения и меры предосторожности.....	3	Меню настройки – Ручная настройка.....	16
Установка батареек пульта дистанционного управления ...	3	Ручная настройка (с использованием	
Удаление и установка кабельной крышки	4	передней панели)	16
Как открыть переднюю крышку	4	Q-Link.....	17
Как использовать подставку ЖКД.....	4	Регуляторы формата изображения	18
Руководство по быстрой подготовке		Управление BKM/DVD.....	20
к эксплуатации.....	5	Работа телетекста.....	21
Основные регуляторы: передняя панель и		Неподвижное изображение.....	23
пульт дистанционного управления	7	Аудио/видео подсоединения.....	24
Использование экранной индикации.....	8	Как подсоединить головные телефоны/разъемы AV3... ..	24
Меню изображения	9	Как подсоединить разъемы аудиовыхода.....	25
Меню звука	10	Как подсоединить разъемы Scart AV1 / 2 / 4	25
Меню настройки	11	Как подсоединить разъемы	
Меню настройки – Обзор.....	12	компонентного входа	25
Меню настройки – Редактирование программ	13	Поиск и устранение неисправностей.....	26
Добавление / удаление программы.....	13	Уход	27
Перемещение канала программы.....	13	Информация о разъемах Scart и S-video.....	27
Настройка на канал программы	13	Технические характеристики.....	28
Переименование канала программы.....	14		
Блокирование канала программы	14		
Изменение звуковой системы канала.....	14		
Копирование информации программы на			
записывающее устройство.....	14		

Принадлежности

Проверьте, что у Вас имеются показанные принадлежности и предметы



- | | | | | |
|---|---|---|--------------------------------|--|
| <input type="checkbox"/> Инструкции по эксплуатации | <input type="checkbox"/> Пульт дистанционного управления (EUR7651060) | <input type="checkbox"/> Батарейки для пульта дистанционного управления (2 × R6 (UM3) размер) | <input type="checkbox"/> Зажим | <input type="checkbox"/> Общеввропейский гарантийный талон |
|---|---|---|--------------------------------|--|

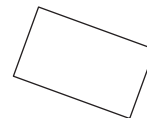
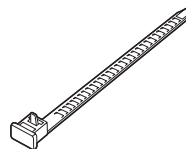
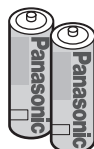
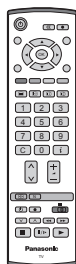
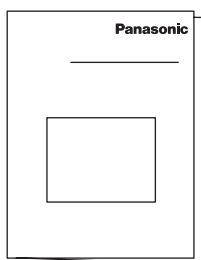

Предостережения и меры предосторожности

- Этот телевизор рассчитан на работу при 220-240 В переменного тока, 50/60 Гц.
- Во избежание повреждений, которые могут привести к пожару или поражению электрическим током, не подвержайте этот телевизор воздействию дождя или повышенной влажности. Данный телевизор не следует подвергать воздействию капель или брызг воды, и не следует располагать на телевизоре или над ним предметы, наполненные жидкостью, такие, как вазы.
- Храните ненужные мелкие детали и другие предметы в месте, недоступном для детей. Данные предметы могут быть случайно проглочены детьми. Будьте также осторожны с упаковочными материалами и пластиком.
- **ПРЕДУПРЕЖДЕНИЕ: ВЫСОКОЕ НАПРЯЖЕНИЕ!!!**
Не снимайте заднюю крышку, поскольку при ее снятии становятся доступными детали, находящиеся под напряжением. Внутри нет деталей, которые могут обслуживаться пользователем.
Убедитесь в том, что штепсельная вилка легко доступна.
- **Телевизионные игры /домашние компьютеры**
Продолжительное использование телевизионных игр или домашних компьютеров с любым телевизором может вызвать появление на экране постоянной 'тени'. Этот тип невозможного повреждения панели ЖКД можно ограничить, соблюдая следующие меры:
 - Уменьшите уровни яркости и контрастности до минимально приемлемого для просмотра уровня.
 - Не допускайте показа неподвижного изображения в течение длительного периода времени, так как это может привести к тому, что на экране ЖКД телевизора останется постоянное остаточное изображение.
 - Примеры неподвижных изображений, включают логотипы, видеоигры, компьютерные изображения, телетекст и изображения в формате 4:3.
 - Этот тип повреждения панели ЖКД не является дефектом производства и, таким образом, не покрывается гарантией, которой обеспечивается продукция Panasonic.

- Переключатель включения/выключения питания на данной модели не отсоединяет телевизор от электросети полностью.

Выньте штепсельную вилку из сетевой розетки перед подсоединением или отсоединением каких-либо сетевых шнуров, или если телевизор не будет использоваться в течение продолжительного периода времени.

Примечание:

Если телевизор не выключен, когда телевизионная станция закончила передачу, то через 30 минут он перейдет в режим ожидания. Эта функция не работает, когда телевизор находится в режиме AV.

Уход за корпусом и панелью ЖКД

- Выньте штепсельную вилку из сетевой розетки. Корпус и панель ЖКД можно очищать мягкой тканью, смоченной мягким моющим средством и водой. Не используйте растворы, содержащие бензол или бензин.
- При низкой температуре окружающей среды может потребоваться немного времени, чтобы изображение достигло нормальной яркости, но это не является неисправностью. (Спустя короткое время, изображение будет иметь нормальную яркость.)
- Во избежание повреждения электрических компонентов телевизора, необходимо обеспечить его достаточную вентиляцию. Мы рекомендуем, чтобы вокруг данного телевизора сохранялось свободное пространство в 10 см, даже в случае его установки в шкафу или между полками.
- Избегайте подвергать телевизор воздействию прямых солнечных лучей и других источников тепла. Чтобы предотвратить возникновение пожара, никогда не помещайте никакие типы свечей или открытое пламя сверху или около телевизора.
- Нельзя создавать препятствия вентиляции, закрывая вентиляционные отверстия предметами типа газет, скатертей и занавесок.

Установка батареек пульта дистанционного управления

1

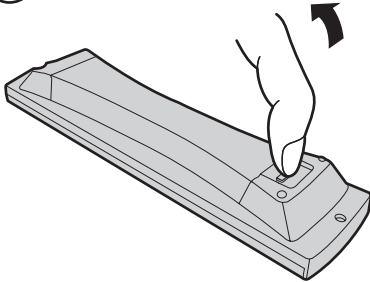

Потяните и придерживайте зажим, затем откройте крышку отсека для батареек.

2

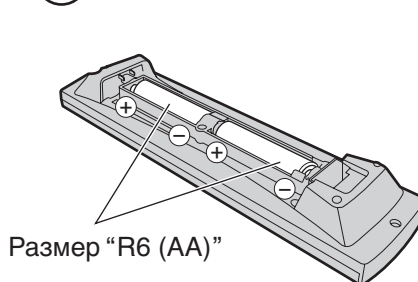

Установите батарейки, соблюдая правильную полярность (+ и -).

3

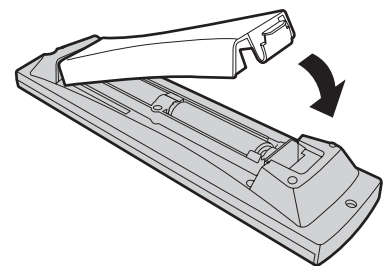

Установите крышку.

- При установке батареек убедитесь, что они правильно сориентированы (в соответствии с полярностью).
- Не используйте старые батарейки вместе с новыми. Немедленно заменяйте старые, разряженные батарейки.
- Не используйте вместе батарейки разных типов, например, щелочные и марганцевые. Нельзя использовать перезаряжаемые батарейки (Ni-Cad).

Нельзя выбрасывать батарейки, упаковку и старую аппаратуру вместе с бытовыми отходами. Соблюдайте действующие правила утилизации.



Удаление и установка кабельной крышки

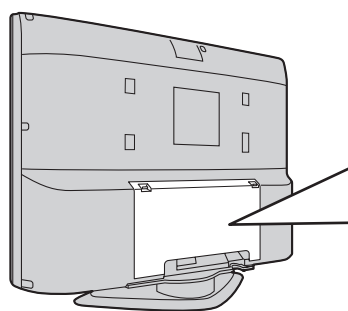

Удаление

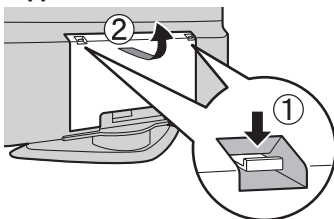

1. Нажмите вниз зажимы и слегка потяните крышку по направлению к Вам, чтобы высвободить фиксаторы (в 3 точках).
2. Слегка потяните в направлении вниз.

Установка

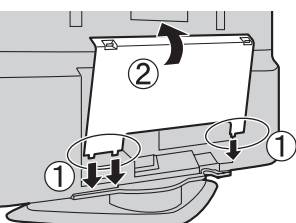

1. Вставьте фиксаторы (в 3 точках) в нижний конец.
2. Нажмите крышку, пока она не защелкнется.

Примечание:

Чтобы избежать появления на экране интерференции, не связывайте вместе кабель RF и сетевой шнур.

Как открыть переднюю крышку

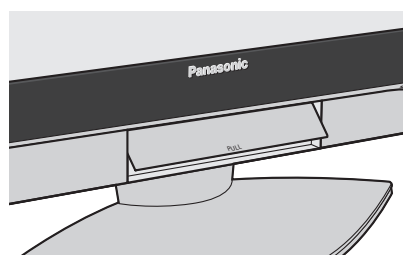

Поднимите нижнюю часть дверцы, помеченную "PULL".

Как использовать подставку ЖКД

Отрегулируйте ЖКД панель под нужным углом.

ЖКД панель может регулироваться в следующих пределах:

- 20° вправо
- 20° влево

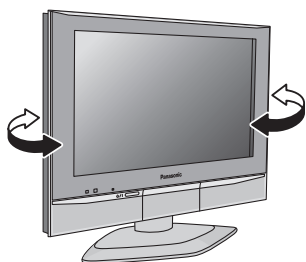

(Вид сверху)

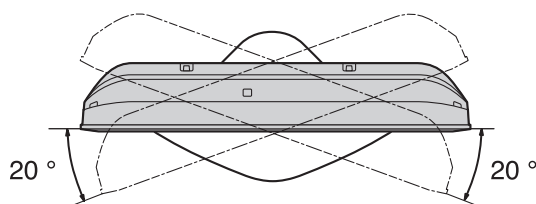

Руководство по быстрой подготовке к эксплуатации

1 Опции подсоединения и установки

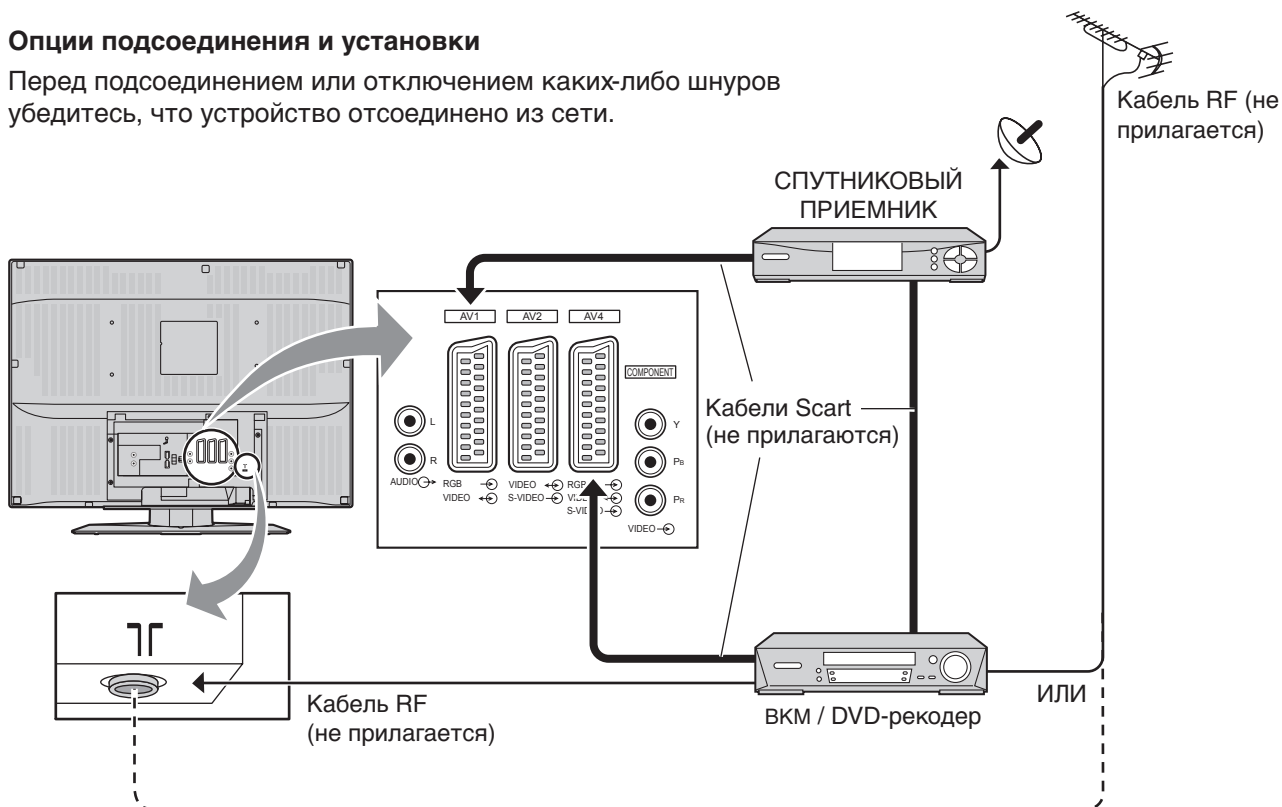

Перед подсоединением или отключением каких-либо шнуров убедитесь, что устройство отсоединено из сети.



Подсоедините антенну и дополнительное оборудование.

2 Подсоедините сетевую вилку к стенной розетке.

Нажмите переключатель [ϕ / I] на телевизоре, чтобы включить телевизор.

Нажмите кнопку  на пульте дистанционного управления, чтобы переключить телевизор в режим ожидания. Телевизор может быть включен еще одним нажатием кнопки , если он находился в режиме ожидания.

Примечание:

Этот аппарат все еще будет потреблять некоторое количество электроэнергии до тех пор, пока шнур питания вставлен в сетевую розетку.

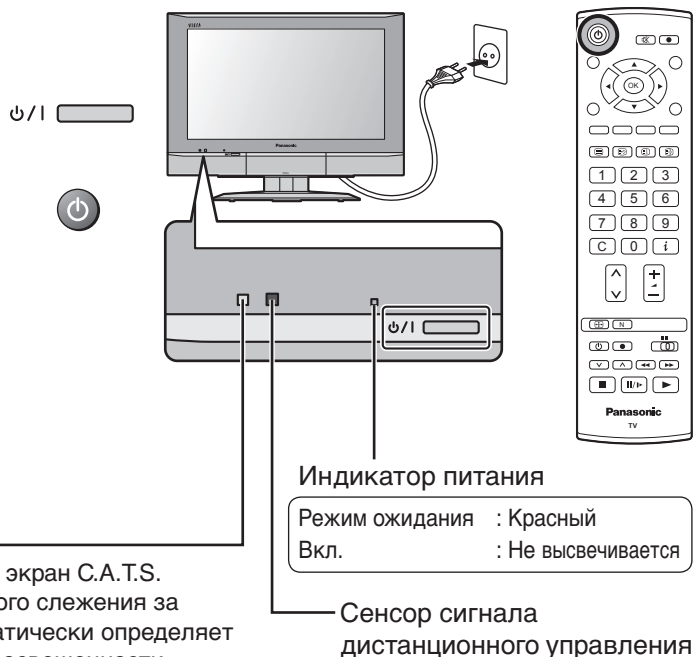

Датчик C.A.T.S.

Жидкокристаллический экран C.A.T.S. (Система автоматического слежения за контрастностью) автоматически определяет состояние окружающей освещенности и соответственно регулирует яркость и градацию экрана для оптимизации контрастности. Функция C.A.T.S. действует при установке режима просмотра в положение "Авто". См. стр. 9.

Руководство по быстрой подготовке к эксплуатации

3 Выберите Вашу страну.

Для Бельгии, Швейцарии и Европейского Союза выберите нужный язык.
Если Вы хотите выполнить ручную настройку, программы нажмите на **зеленую** кнопку.
См. стр. 16.

Нажмите **красную** кнопку для запуска автоматической настройки.

При выполнении автоматической настройки телевизор найдет передающие станции и занесет их в память.

Если к правильному разъему Scart телевизора подключено совместимое устройство записи, данные о программах будут закружены в это устройство через Q-Link.
См. стр. 17.

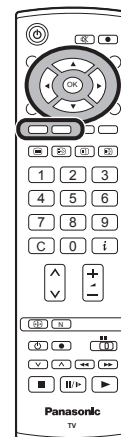
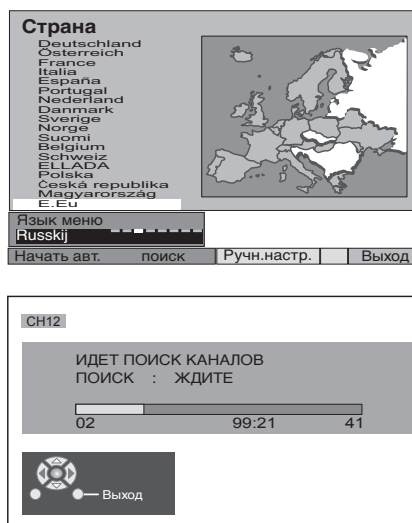

4 Загрузка с телевизора на видеоманитофон или на DVD-рекодер

Если до начала Действия 2 к разъему Scart было подключено устройство с функцией "Q-Link", "NEXTVIEWLINK" или совместимой, информация о программах будет закружена в данное устройство.

Программы будут занесены в устройство записи в том же порядке, в котором они были сохранены в телевизоре.
См. стр. 17.

Не все видеоманитофоны / DVD-рекодеры поддерживают загрузку информации о программах. Некоторые из них могут потребовать ручного ввода.
Обратитесь к инструкции по эксплуатации устройства записи.

Если к телевизору было подключено записывающее устройство, отличное от описанных выше, действия по загрузке программ в устройство производится не будут.

Примечания:

- Если записывающее устройство не допускает загрузки данных с телевизора, Вам, возможно, потребуется выбрать опцию "Загрузка" в меню устройства записи. Обратитесь к инструкции по эксплуатации устройства записи.
- Если функция Q-Link работает неправильно, проверьте следующее: Кабель Scart подсоединен к разъему телевизора Scart, AV2 или AV4, и функция правильно установлена в меню. Кабель Scart подсоединен к Scart-совместимому разъему (Q-Link, NEXTVIEWLINK или разъему с совместимой технологией) устройства. Кабель Scart является кабелем полноконтактного типа.
- Для дополнительной информации о функции Q-Link и подсоединении оборудования см. стр. 17, 25, 27.

ПРОИЗВОДИТСЯ ЗАГРУЗКА
ЖДИТЕ
Программ : 63
Дистанционное управление невозможно

Основные регуляторы: передняя панель и пульт дистанционного управления

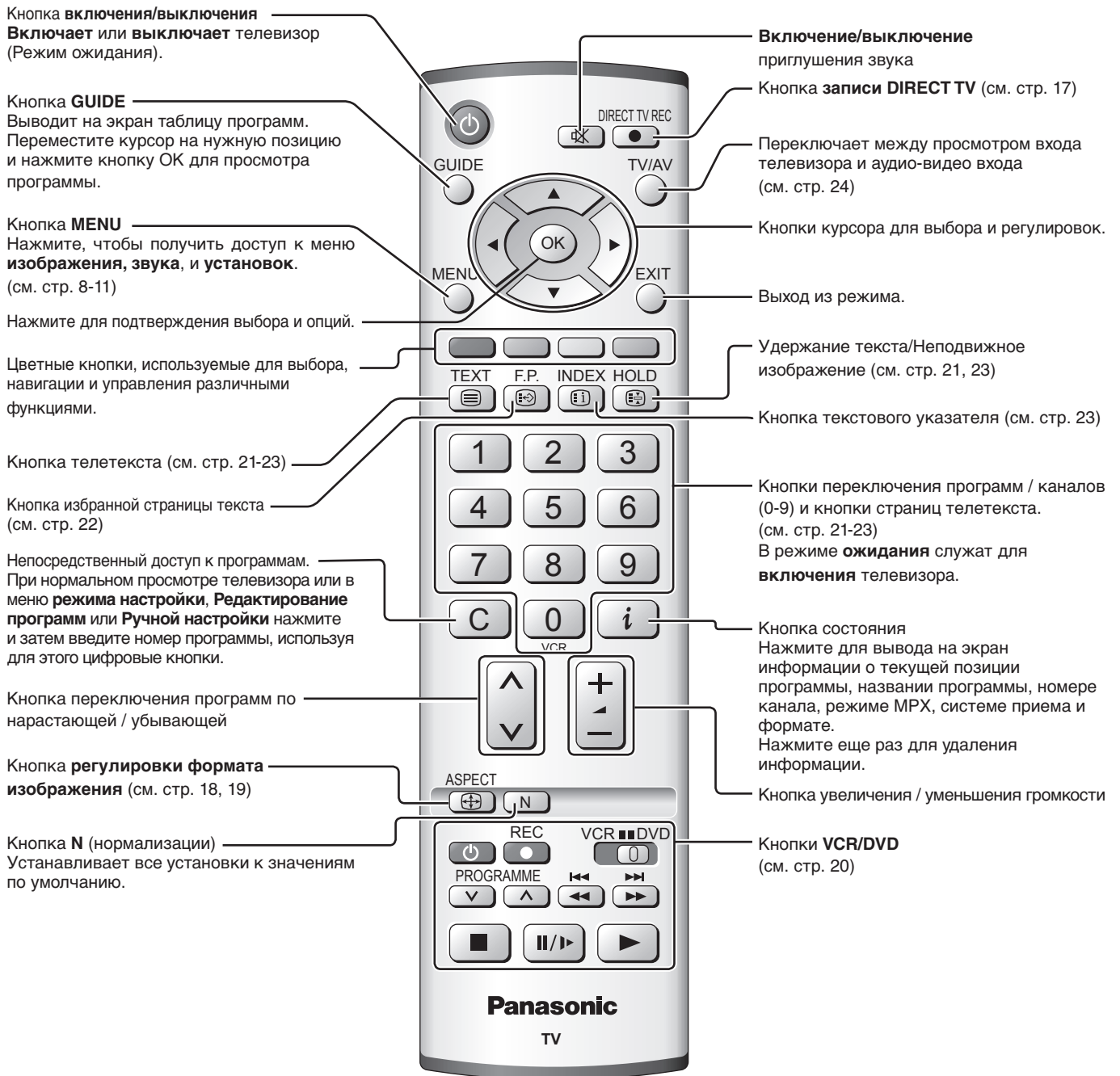
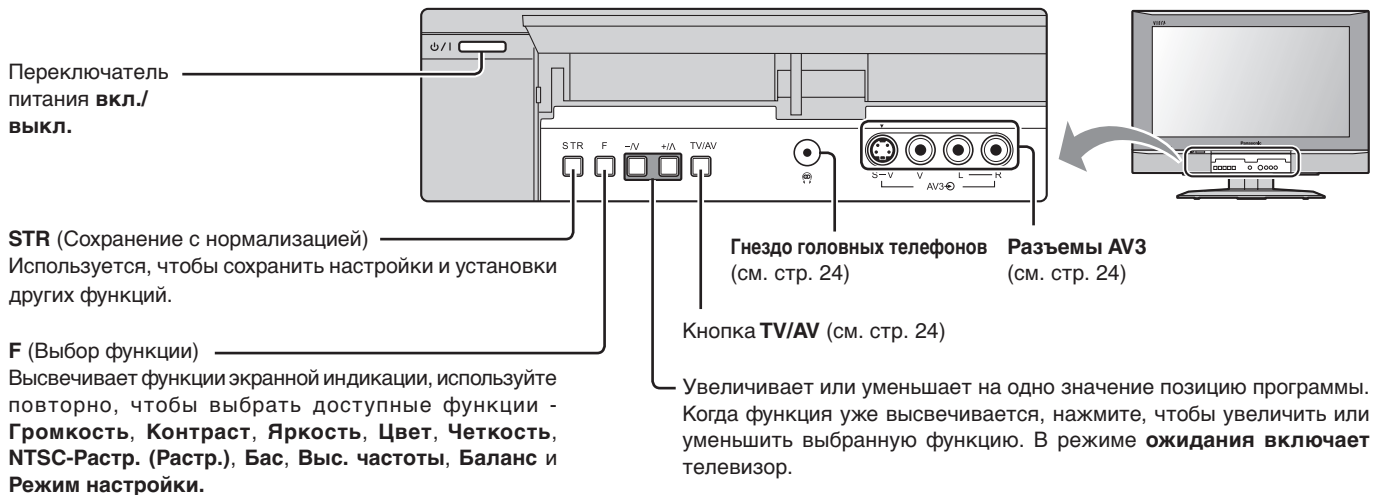

Использование экранной индикации

Многие функции, имеющиеся в этом телевизоре, могут быть доступны через систему меню экранной индикации. Используйте пульт дистанционного управления, как показано ниже, чтобы получить доступ к нужным функциям и подрегулировать их.

Кнопка **MENU** используется, чтобы открыть основные меню, и также чтобы возвратиться к предыдущему меню.

Верхняя и нижняя кнопки курсора используются, чтобы перемещать курсор и выбирать меню.

Левая и правая кнопки курсора используются, чтобы получать доступ к меню, регулировать уровни, или чтобы осуществлять выбор из нескольких опций.

Кнопка **OK** используется со многими функциями, чтобы сохранять установки после выполненных регулировок или установленных опций.

Кнопка **EXIT** используется, чтобы выходить из системы меню и возвращаться к экрану нормального просмотра.

MENU



EXIT

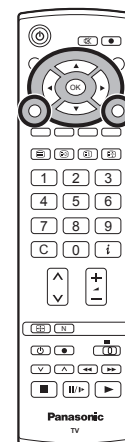

Окно экранной подсказки высвечивается всякий раз, когда на телевизоре высвечивается меню. Это окно подсказки указывает, какие кнопки на пульте дистанционного управления используются для перемещения в показанном меню; см. выше относительно описания функций кнопок.

Примечание:

Из-за ограниченного пространства окно подсказки не показано на рисунках меню в этой инструкции.

Звуковое меню	
Низкие частоты	— +
Высокие частоты	—
Баланс	—
Громк. наушников	—
Стереоприем	Нет приема
Режим	Музыка
Объемный звук	Выкл.



Окно "инструкций экранной подсказки"

Меню изображения

Нажмите кнопку **MENU**.

Переместите, чтобы выбрать “**Меню изображения**”.

Получите доступ к “**Меню изображения**”.

Переместите, чтобы выбрать опцию меню.

Подрегулируйте выбранную опцию или получите доступ к выбранному меню.

Нажмите кнопку **EXIT** в любое время, чтобы вернуться к просмотру телевизора.

MENU



EXIT

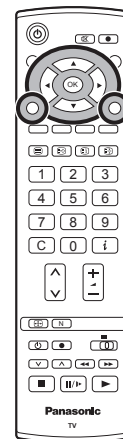

Режим просмотра Меню режима просмотра позволяет вам выбрать четыре различных настройки экрана – **динамический**, **нормальный**, **Кинотеатр** и **Авто** режимы. В каждой настройке режима просмотра можно отрегулировать по вашему желанию и сохранить следующие параметры: контрастность, яркость, цветность, резкость, оттенок (только в NTSC), баланс цвета, управление цветом, устранение помех изображения, подавление помех MPEG и 3D-COMB. (например, вы можете сохранить различные настройки для просмотра спортивных программ, фильмов, новостей и т. п.). Режим просмотра позволяет вам установить четыре различные настройки для каждого источника сигнала: RF, AV1, AV2, AV3, AV4 и компонентного. Изменения будут заноситься в память автоматически. Все четыре режима имеют функцию улучшения качества изображения путем анализа и обработки входного изображения.

Контраст, Яркость, Цвет, Четкость

Увеличивает или уменьшает уровни этих опций в соответствии с Вашими личными предпочтениями.

Растровый фон

При подключении к телевизору источника сигнала в формате NTSC, Вы можете регулировать насыщенность изображения.

Цветовой баланс

Позволяет вам установить общий цветовой оттенок изображения. Вы можете выбрать между **Холодно**, **Нормально** и **Тепло**.

Colour management (Управление цветом)

Позволяет автоматически регулировать насыщенность цветов.

Шумопонижение (Устранение помех изображения)

Автоматически снижает уровень нежелательных помех изображения. Отсутствует при вводе сигнала HD.

MPEG ШУМ.

Уменьшает помехи изображения для формата MPEG. Позволяет выбирать между **Выкл.**, **Min(Мин)**, **Mid(Среднее)** и **Max(Макс)**. Эта функция эффективна для уменьшения цифровых помех в виде блоков при просмотре DVD, VCD или цифрового телевидения. Эффект будет меняться в зависимости от сцены и изображения. **MPEG:** Метод сжатия сигнала изображения, применяемый для DVD, VCD или цифрового телевидения.

3D-COMB

Иногда при просмотре неподвижных или медленно движущихся изображений, могут быть видна цветная мозаика. Установите опцию 3D-COMB в положение **Вкл.**, чтобы показывать более ясные и более точные цвета. Высвечивается, только когда принимаются сигналы PAL или NTSC. Не высвечивается во время режима входа RGB Video, S-Video и компонентного входа.

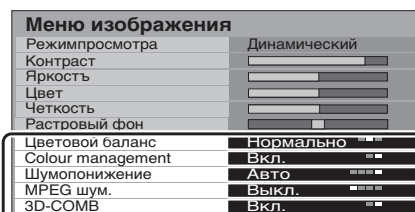
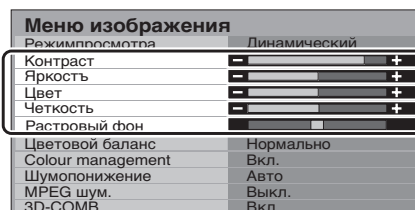
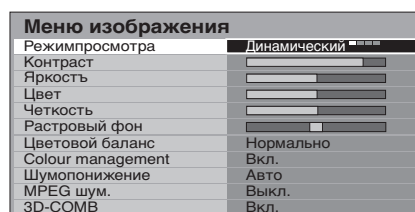
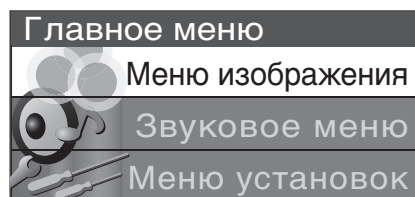

Звуковое меню

Нажмите кнопку **MENU**.

Переместите, чтобы выбрать “**Меню звука**”.

Получите доступ к “**Меню звука**”.

Переместите, чтобы выбрать опцию меню.

Подрегулируйте выбранную опцию или получите доступ к выбранному меню.

Нажмите кнопку **EXIT** в любое время, чтобы вернуться к просмотру телевизора.

После выполнения настроек нажмите кнопку **OK** для занесения в память новых настроек как настроек по умолчанию (заменяющих заводские настройки).

MENU



EXIT

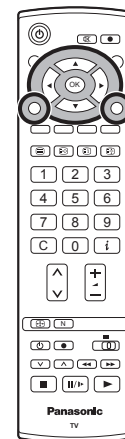

Низкие частоты Увеличивает или уменьшает уровень для усиления или минимизации вывода более низкого и глубокого звука.

Высокие частоты Увеличивает или уменьшает уровень для усиления или минимизации вывода более высокого ясного звука.

Баланс Уровень звука между левой и правой акустическими системами может быть подрегулирована для соответствия Вашей позиции прослушивания.

Громк. наушников Может быть настроено независимо от акустических систем телевизора так, что каждый может наслаждаться прослушиванием на уровне, удобным для него.

Стереоприем Обычно устанавливается в режим **Стерео** для лучшего звучания, однако в случае ухудшения приема или отсутствия стереосигнала необходимо переключить в режим **Моно(Моно)**. При приеме монофонического сигнала можно выбрать настройку **Моно(Моно) (M1)** и **(M2)**.

Режим Качество звучания можно улучшить, выбрав соответствующий режим **Музыка** или **Речь** при просмотре музыкальных программ или театральных постановок.

Объемный звук Параметр Окружение обеспечивает динамическое улучшение звучания, придавая звуку объемность.

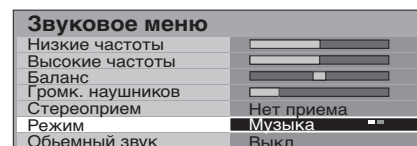
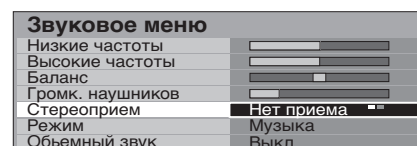
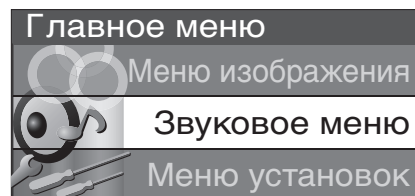

Меню установок

Нажмите кнопку **MENU**.

Переместите, чтобы выбрать “**Меню установок**”.

Получите доступ к “**Меню установок**”.

Переместите, чтобы выбрать опцию меню.

Подрегулируйте выбранную опцию или получите доступ к выбранному меню.

Нажмите кнопку **EXIT** в любое время, чтобы вернуться к просмотру телевизора.

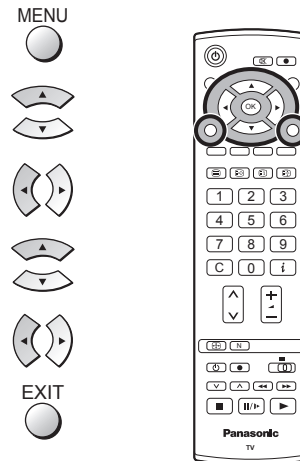

Q-Link Позволяет Вам выбрать, какой аудио/видео разъем будет использоваться для обмена информацией между данным телевизором и совместимым записывающим устройством. Выберите между **Выкл**, **AV2** и **AV4**. См. стр. 17.

Выход AV2 / AV4 В опции Q-Link предоставляет возможность выбрать сигнал, отправляемый на разъем Scart. Вы можете выбрать показ на экране текущей программы **телевизора**, или сигнала, подаваемого на вход **AV1 / AV2 / AV3 / AV4** или **Монитор**.

Телетекст Позволяет вам выбрать между режимом **FASTEXT** и **Список**. См. стр. 21-23.

Таймер откл. Выключает телевизор в установленное время, которое может быть выбрано между 0 и 90 минутами с интервалом в 15 минут.

Язык ТЕКСТА Выберите набор символов так, чтобы все символы, необходимые для имеющегося текста телетекста, отображались правильно (например, кириллические символы и т. п.).

Режим Языки

- Запад:** английский, французский, немецкий, греческий, итальянский, испанский, шведский, турецкий
- Восток1:** чешский, английский, эстонский, латышский, румынский, русский, украинский
- Восток2:** чешский, английский, немецкий, венгерский, латышский, польский, румынский

Меню настройки Предоставляет доступ к различным другим функциям телевизора, включая **редактирование программы** и **автоматическую настройку**. См. стр. 12-16.

Язык меню При первой настройке телевизора язык экранных меню устанавливается в зависимости от выбранной вами страны. Параметр “**Язык меню**” позволяет вам изменить язык экранных меню.

Система цвета (система цветности) В **аудио/видео** режиме показывается система цветности. См. стр. 12.

Коррекция звука В **аудио/видео** режиме показывается коррекция громкости. Вы можете отрегулировать уровень громкости аудио/видео режима. Выбранный уровень громкости заносится в память.

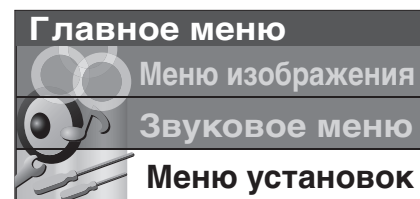

Аудио/видео режим

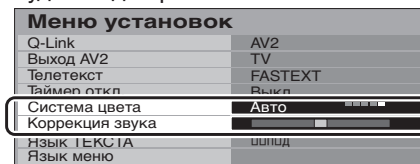

Меню настройки – Обзор

Нажмите кнопку **MENU**.

Переместите, чтобы выбрать “**Меню установок**”.

Получите доступ к “**Меню установок**”.

Переместите, чтобы выбрать “**Меню настройки**”.

Получите доступ к “**Меню настройки**”.

Переместите, чтобы выбрать опцию меню.

Подрегулируйте выбранную опцию или получите доступ к выбранному меню.

Нажмите кнопку **EXIT** в любое время, чтобы вернуться к просмотру телевизора.

После выполнения настроек нажмите кнопку **OK** для занесения в память новых настроек как настроек по умолчанию (заменяющих заводские настройки).

MENU



EXIT



OK

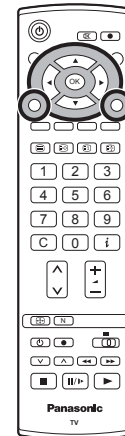

Правка программ Обеспечивает доступ для индивидуальной настройки программы (например, добавление или удаление положения программы). См. стр. 13, 14.

Авт. настройка Позволяет Вам выполнять перенастройку телевизора автоматически. Это полезно, если Вы переезжаете в другой дом и хотите перенастроить Ваш телевизор на местные станции. См. стр. 15.

Ручная настройка Позволяет настроить положение отдельных программ вручную. См. стр. 16.

Точная настройка Используйте эту опцию для выполнения тонких регулировок настройки отдельной станции (это полезно, например, если на качество приема программы влияют погодные условия).

Система цвета Позволяет Вам выбрать правильный стандарт передачи для принимаемого сигнала передачи.

Коррекция звука Позволяет Вам регулировать уровень громкости отдельных программ. Используйте данную функцию, если уровень громкости программ значительно отличается. Регулировка громкости одной программы в соответствии с громкостью других программ позволяет Вам избежать регулировки громкости при каждом переключении каналов.

Декодер (AV2 / AV4) Данная опция используется при подключении декодера через вход AV2 / AV4. Сохраните настройки как **вкл.**, для того, чтобы при каждом переключении на данную программу программное обеспечение телевизора настраивалось на обработку декодированной информации (это особенно важно при подключении декодера к AV2 / AV4 через устройство с функцией Q-Link).

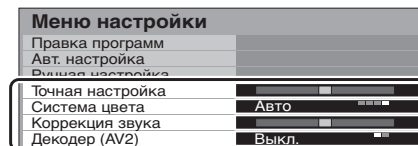
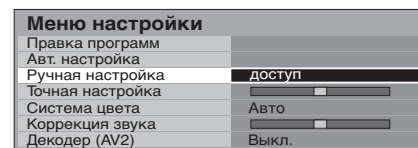
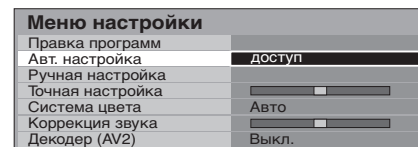
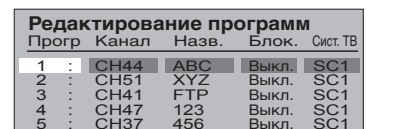
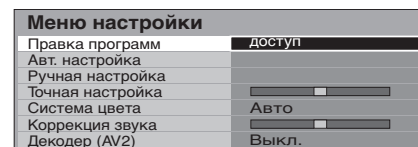
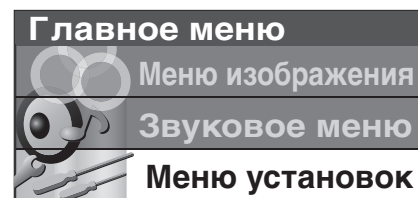

Меню настройки – Редактирование программ

Нажмите кнопку **MENU**.

Переместите, чтобы выбрать “**Меню установок**”.

Получите доступ к “**Меню установок**”.

Переместите, чтобы выбрать “**Меню настройки**”.

Получите доступ к “**Меню настройки**”.

Переместитесь для выбора “**Редактирование программ**”.

Получите доступ к меню “**Редактирование программ**”.

Переместитесь для выбора номера программы (например, программа 3).

Выполните требуемые изменения, например, перемещение канала программы (см. соответствующую процедуру ниже).

Нажмите кнопку **EXIT** в любое время, чтобы вернуться к просмотру телевизора.

После внесения необходимых изменений нажмите кнопку **OK** для их сохранения в памяти.

MENU

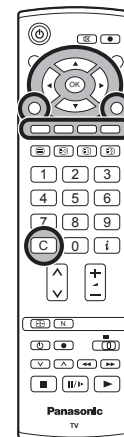

EXIT



Добавление / удаление канала программы

Переместите курсор на программу, которую вы хотите удалить или добавить.

Нажмите **зеленую** кнопку для добавления канала программы на позицию программы или **красную** кнопку для удаления программы.

Еще раз нажмите эту же кнопку для подтверждения Вашего решения.



Редактирование программ

Прогр	Канал	Назв.	Блок.	Сист. ТВ
1	CH44	ABC	Выкл.	SC1
2	: CH51	XYZ	Выкл.	SC1
3	: CH41	FTP	Выкл.	SC1
4	: CH47	123	Выкл.	SC1
5	: CH37	456	Выкл.	SC1

Добавить строку

Отменить

Перемещение канала программы

Переместите курсор на программу, которую Вы хотите переместить.

Нажмите **желтую** кнопку.

Выберите новую позицию для канала программы.

Еще раз нажмите **желтую** кнопку для подтверждения Вашего решения.



Желтая



Редактирование программ

Прогр	Канал	Назв.	Блок.	Сист. ТВ
1	CH44	ABC	Выкл.	SC1
2	: CH51	XYZ	Выкл.	SC1
3	: CH41	FTP	Выкл.	SC1
4	: CH47	123	Выкл.	SC1
5	: CH37	456	Выкл.	SC1

Подтвердить

Отменить

Настройка канала программы

Переместитесь на столбец **Канал**.

Увеличьте или уменьшите номер канала программы (по мере его изменения Вы будете видеть, как телевизор вновь настраивается на новый номер) или используйте кнопку **C** для прямого доступа к программе. См. стр. 7.

Нажмите кнопку **OK** для сохранения данного изменения.



Редактирование программ

Прогр	Канал	Назв.	Блок.	Сист. ТВ
1	CH44	ABC	Выкл.	SC1
2	: CH51	XYZ	Выкл.	SC1
3	: CH41	FTP	Выкл.	SC1
4	: CH47	123	Выкл.	SC1
5	: CH37	456	Выкл.	SC1

Меню настройки – Редактирование программ

Переименование канала программы

Переместитесь на столбец **Назв..**



Выберите новый символ. Рамка в нижней части экрана будет показывать текущий выбранный символ.



Переместитесь на следующий символ.



Продолжите до завершения изменения названия.

Нажмите кнопку **OK** для сохранения нового названия.



Редактирование программ				
Прогр	Канал	Назв.	Блок.	Сист. ТВ
1	: CH44	ABC	Выкл.	SC1
2	: CH51	XYZ	Выкл.	SC1
3	: CH41	FTP	Выкл.	SC1
4	: CH47	123	Выкл.	SC1
5	: CH37	456	Выкл.	SC1

АБВГДЕЖЗИЙКЛМНОПРСТУФХЦЧШЩЪЬЪЮЯ!;()#+-.,:0123456789

Блокирование канала программы

Вы можете заблокировать канал программы, чтобы запретить доступ к нему..

Переместитесь на столбец **Блок..**



Выберите между **Вкл.** и **Выкл.**



Нажмите кнопку **OK** для сохранения новой настройки.



Редактирование программ				
Прогр	Канал	Назв.	Блок.	Сист. ТВ
1	: CH44	ABC	Выкл.	SC1
2	: CH51	XYZ	Выкл.	SC1
3	: CH41	FTP	Выкл.	SC1
4	: CH47	123	Выкл.	SC1
5	: CH37	456	Выкл.	SC1

Примечание:

Когда позиция программы заблокирована, прямой доступ к каналу с использованием кнопки **C** или цифровых кнопок пульта дистанционного управления будет невозможен.

Изменение звуковой системы для канала

Вы можете изменить звуковую систему, используемую для канала программы.

Переместитесь на столбец **Сист. ТВ.**



Выберите необходимую звуковую систему:

- SC1 : PAL B, G, H / SECAM B, G
- SC2 : PAL I
- SC3 : PAL D, K / SECAM D, K
- F : SECAM L / L'



Нажмите кнопку **OK** для сохранения новой настройки.



Редактирование программ				
Прогр	Канал	Назв.	Блок.	Сист. ТВ
1	: CH44	ABC	Выкл.	SC1
2	: CH51	XYZ	Выкл.	SC1
3	: CH41	FTP	Выкл.	SC1
4	: CH47	123	Выкл.	SC1
5	: CH37	456	Выкл.	SC1

Копирование информации программы на записывающее устройство

Вы можете скопировать информацию программы в совместимое записывающее устройство, подключенное к гнездам AV2 / AV4. Информация по подключению указана на стр. 25.

Нажмите **синюю** кнопку.

После этого информация о программе будет отправлена на записывающее устройство (-а). В зависимости от количества находящихся в памяти программ, это может занять несколько секунд.

Если на экране появилось сообщение "Функция отсутствует", это свидетельствует о том, что телевизор не смог отправить информацию о программах на записывающее устройство (-а). Для получения дополнительной информации обратитесь к инструкции записывающего устройства.



Синяя

ПРОИЗВОДИТСЯ ЗАГРУЗКА
ЖДИТЕ
Программ : 63
Дистанционное управление невозможно

Примечание:

Данная функция будет недоступна при выборе опции **Выкл.** параметра Q-Link в меню настройки.

Меню настройки – Автоматическая настройка

“Авт. настройка” автоматически перенастраивает Ваш телевизор. Эта функция полезна, например, если Вы переезжаете в другой дом и хотите перенастроить Ваш телевизор на местные станции.

Нажмите кнопку **MENU**.

MENU



Переместите, чтобы выбрать “**Меню установок**”.



Получите доступ к “**Меню установок**”.



Переместите, чтобы выбрать “**Меню настройки**”.



Получите доступ к “**Меню настройки**”.



Переместите, чтобы выбрать меню “**Авт. настройка**”.



Получите доступ к меню “**Авт. настройка**”.



Нажмите для подтверждения начала настройки.

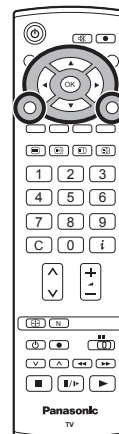

Примечания:

- Если Вы перейдете к выполнению действий следующего пункта, все данные настройки будут стерты (все станции и их позиции программ, сохраненные в памяти Вашего телевизора, будут стерты, чтобы можно было сохранить новые установки).
- Если Вы выйдете из процедуры после выполнения этого действия, до завершения процедуры “**Авт. настройка**”, информация о станциях не будет сохранена. Начните сначала и завершите процедуру “**Авт. настройка**”, в результате чего телевизор будет перенастроен.

Выберите вашу страну.



Нажмите, чтобы начать “**Авт. настройка**”.



Телевизор будет выполнять поиск, сохранять, а затем сортировать по порядку Ваши местные станции.

Если к разъему AV2 / AV4 подсоединено совместимое устройство записи, данные программ будут загружены в это устройство через Q-Link. См. стр. 17.

Как только эта операция будет завершена, на экране телевизора отобразится программа, сохраненная в настоящее время на позиции программы 1.

Нажмите кнопку **EXIT** в любое время, чтобы вернуться к просмотру телевизора (прочитайте, пожалуйста, **Примечания** относительно вышеописанной процедуры).

EXIT

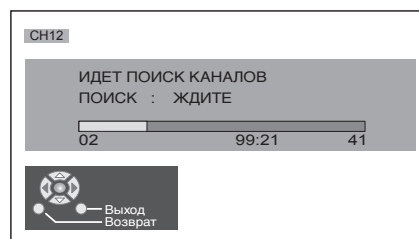
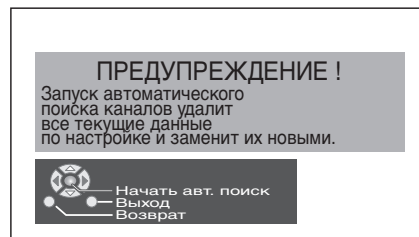

Меню настройки – Ручная настройка

Возможно настроить индивидуальные позиции программ:

Нажмите кнопку **MENU**.

Переместите, чтобы выбрать “**Меню установок**”.

Получите доступ к “**Меню установок**”.

Переместите, чтобы выбрать “**Меню настройки**”.

Получите доступ к “**Меню настройки**”.

Переместите, чтобы выбрать меню “**Ручная настройка**”.

Получите доступ к меню “**Ручная настройка**”.

Выберите позицию программы для настройки.

Нажимайте повторно до тех пор, пока не будет найдена нужная станция.

Когда найдена нужная станция, нажмите кнопку **OK**, чтобы сохранить. Позиция программы будет мигать.

Нажмите кнопку **EXIT** в любое время, чтобы вернуться к просмотру телевизора.

MENU

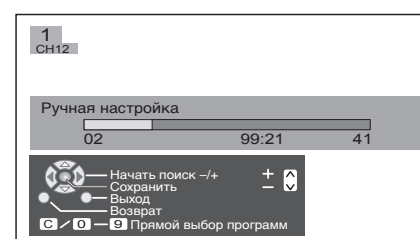
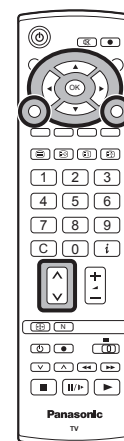

Примечание:

Если Ваш видеомаягнитофон подсоединен к данному телевизору только через кабель RF, для настройки на сигнал видеомаягнитофона необходимо выбрать канал “0” телевизора.

Ручная настройка (с использованием передней панели)

Для настройки позиций отдельных программ Вы можете воспользоваться кнопками передней панели управления телевизора:

Нажимайте кнопку **F** до тех пор, пока не будет достигнут **режим настройки**.

Нажмите кнопки **-/V** или **+/A**, чтобы получить доступ к **режиму настройки**.

Нажмите кнопку **TV/AV**, чтобы перемещаться между **изменением программы, поиском и изменением системы телевизора**.

Нажмите кнопки **-/V** or **+/A**, чтобы изменить позицию программы или начать поиск.

Когда найдена нужная станция, нажмите кнопку **STR**, чтобы сохранить.

Позиция программы будет мигать.

Повторите приведенную выше процедуру, чтобы настроить дополнительные позиции программ.

Нажмите кнопку **F** в любое время, чтобы вернуться к просмотру телевизора.

F



-/V +/A



TV/AV



-/V +/A



STR



F

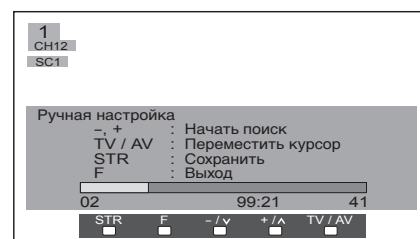
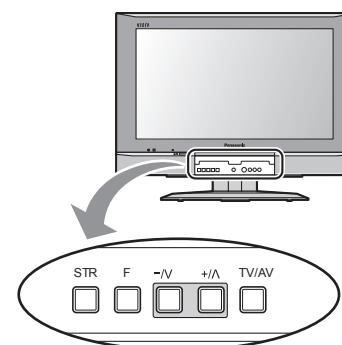

Функция Q-Link позволяет телевизору обмениваться информацией с совместимым видеомagneтофоном или DVD-рекордером. Для использования функции обмена информацией Q-Link необходимо, чтобы телевизор был подключен к записывающему устройству, имеющему логотип "Q-Link", "NEXTVIEWLINK", "DATA LOGIC", "Easy Link", "Megalogic" или "SMARTLINK"; через полноконтактный разъем Scart, подсоединенный к разъему AV2 /AV4 телевизора и соответствующему разъему Вашего видеомagneтофона или DVD-рекордера.

Для подключения к соответствующему разъему Scart записывающего устройства, обратитесь к инструкции данного устройства.

При использовании устройства с функцией "NEXTVIEWLINK" вам могут быть доступны следующие основные функции:

Загрузка предустановленных программ

Это позволяет загрузить в устройство программы телевизора в том же порядке, что позволит обеспечить правильность записи. Существует несколько способов выполнения данного действия:

1. Во время установки, как описано в разделе "Руководство по быстрой подготовке к эксплуатации" на стр. 5, 6.
2. При запуске автоматической настройки из меню Настройки. См. стр. 12.
3. Для загрузки программ в телевизор с записывающего устройства обратитесь к инструкции устройства.

Вы записываете то, что Вы видите (ПРЯМАЯ ЗАПИСЬ С ТЕЛЕВИЗОРА)

Данная функция позволяет начать немедленную запись программы, показываемой в настоящее время на экране телевизора, на записывающем устройстве, подключенном к телевизору через разъем Scart с использованием функции "Q-Link". См. стр. 11.

Нажмите кнопку **DIRECT TV REC.** 

Если устройство записи находится в режиме ожидания с установленным носителем, пригодным для записи, оно автоматически включится при нажатии на кнопку **DIRECT TV REC.**

Если к телевизору подключено устройство с функцией "Q-Link" на экране появится сообщение, указывающее, что записывается, или сообщение о невозможности записи. Некоторые совместимые устройства с функцией "Q-Link" выводят сообщения на экран телевизора только тогда, когда телевизор установлен на канал "0" или находится в аудио / видео режиме. Обратитесь к инструкции устройства.

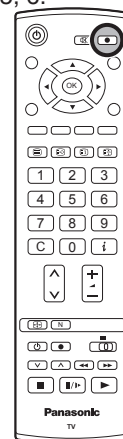

Запись от источника ТВ-сигнала

Записывающее устройство записывает программу со своего собственного тюнера. Если Вы хотите, Вы можете выключить телевизор и оставить устройство записывать в обычном режиме.

Дополнительно, при использовании устройства с функцией "Q-Link" Вам могут быть доступны следующие основные функции:

Приведенные ниже функции доступны только на устройстве, подсоединенном к разъему Scart, выбранному с использованием функции "Q-Link". См. стр. 11.

Автоматическое включение телевизора / записывающего устройства

Если Вы установите носитель с записью в записывающее устройство и нажмете кнопку воспроизведения, в то время как телевизор находится в режиме ожидания, телевизор включится автоматически и выберет правильный аудио/ видео вход, чтобы Вы могли посмотреть содержание носителя.

Автоматический переход в режим ожидания устройства записи

Когда телевизор устанавливается в режим ожидания, устройство записи также переключается в режим ожидания, если в нем нет носителя записи или если носитель записи установлен и устройство находится в режиме перемотки или остановки. Если видеомagneтофон перематывает видеокассету, он переключится в режим ожидания только после окончания перемотки.

Включение просмотра изображения записывающего устройства

Если телевизор находится в режиме ожидания и устройство записи отправляет меню для показа на экране телевизора (например, главное меню), телевизор автоматически включится, и на его экране будет показываться меню.

Телевизор также будет обмениваться информацией с другими записывающими устройствами, имеющими следующие логотипы:

- "DATA LOGIC" (торговая марка компании Metz Corporation)
- "Megalogic" (торговая марка компании Grundig Corporation)
- "Easy Link" (торговая марка компании Philips Corporation)
- "SMARTLINK" (торговая марка компании Sony Corporation)

Важное примечание:

Некоторые устройства могут не поддерживать все или некоторые из указанных выше функций. Обратитесь к инструкции устройства.

Если функции Q-Link не работают, проверьте подключение и убедитесь, что шнур Scart является кабелем полноконтактного типа.

Регуляторы формата изображения

Широкоэкранный телевизор позволяет Вам наслаждаться просмотром изображения с его оптимальным размером и форматом изображения, включая изображения формата широкоэкрannого кинотеатра.

Нажмите кнопку **ASPECT** для последовательного переключения между восьмью опциями формата:

Panasonic Auto, 16:9, 14:9, Панорамный, 4:3, Zoom1, Zoom2 и Zoom3

ИЛИ

Нажмите кнопку **ASPECT**. Пока на экране показываются клавиши выбора, используйте **красную** или **зеленую** кнопки для перемещения в одном или другом направлении по имеющимся восьми опциям формата.

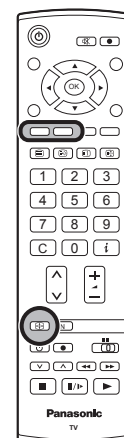

Panasonic Auto

Panasonic Auto определяет наилучший формат изображения для заполнения всего экрана телевизора. Данная функция использует четырехэтапный процесс для определения, является ли просматриваемое изображение широкоформатным.

Если **Panasonic Auto** обнаруживает сигнал широкоформатного изображения, он автоматически переключает формат на широкоформатный режим. Если функция **Panasonic Auto** не обнаруживает присутствия сигнала широкоформатного изображения, тогда телевизор осуществляет улучшение изображения для достижения оптимального размера и качества.

Текст, представленный на экране, показывает, как **Panasonic Auto** определяет какой формат использовать:

Panasonic Auto переключает телевизор на соответствующий формат широкоэкрannого изображения.

При обнаружении черных полос выше и ниже изображения в левом верхнем углу экрана появляется надпись "Panasonic Auto".

Panasonic Auto выбирает наилучший формат и растягивает изображение на весь экран. В зависимости от степени темноты изображения, этот процесс может занять несколько минут.

Вы, возможно, предпочтете вручную выбрать один из имеющихся форматов.

Примечания:

- Если в режиме Panasonic Auto у Вас имеются проблемы с размером изображения при воспроизведении широкоформатных записей с Вашего видеоманитона, тогда, возможно, Вам придется выполнить регулировку положения видеоголовки Вашего видеоманитона (подробная информация о регулировке положения видеоголовки приводится в инструкции видеоманитона).
- Форматы широкоформатного изображения различных фильмов и программ могут варьироваться. Если формат изображения шире стандартного формата 16:9, тогда на экране может быть видна черная полоса в верхней и нижней части экрана.
- При обнаружении сигнала широкоформатного изображения (WSS) или сигнала управления, подаваемого через разъем Scart, в левом верхнем углу экрана появится надпись "WIDE" и формат изображения изменится соответствующим образом в любом режиме формата изображения.



В левом верхнем углу экрана появляется надпись "WIDE" и функция **Panasonic Auto** переключает изображение на соответствующий широкоэкрannый формат 16:9 или 14:9.



В левом верхнем углу появляется надпись "Panasonic Auto". Телевизор выбирает наилучший формат, и изображение растягивается на весь экран.

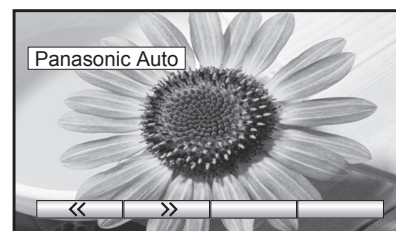

Нажмите кнопку **ASPECT** и затем используйте **красную** или **зеленую** кнопки для перемещения в одном или другом направлении по имеющимся восьми опциям формата.

Регуляторы формата изображения

16 : 9

Режим **“16:9”** будет отображать правильное 16:9 (анаморфотное) изображение без искажения формата изображения.

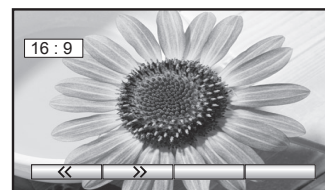

16 : 9

14 : 9

Режим **14:9** будет отображать 14:9 изображение в его стандартном размере 14:9 без какого-либо растягивания изображения.

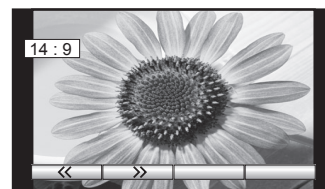

14 : 9

Панорамный

Используйте режим **“Панорамный”**, когда Вы хотите расширить изображение 4:3, чтобы заполнить целый экран (а не просматривать программу с черными полосами с левой и правой сторон изображения).

Изображение формата 4:3 будет горизонтально расширено, так что изображение заполнит экран. Это делается таким образом, что растяжение заметно только с левой и правой сторон экрана.



Панорамный

4 : 3

Режим **“4:3”** будет отображать 4:3 изображение в его стандартном 4:3 размере без искажения формата изображения.



4 : 3

Zoom 1(Увеличение1)

Режим **Увеличение1** будет отображать 16:9 изображение или 4:3 изображение без каких-либо искажений формата.

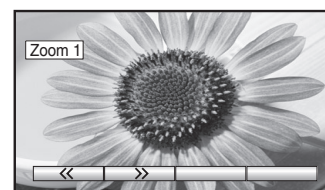

Zoom 1(Увеличение1)

Zoom 2(Увеличение2)

Режим **“Увеличение2”** будет отображать 16:9 анаморфотные изображения в стиле “почтового ящика” на полном экране без искажения формата.

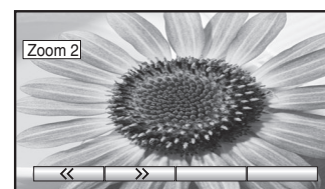

Zoom 2(Увеличение2)

Zoom 3(Увеличение3)

Режим **“Увеличение3”** будет отображать 21:9 изображения в стиле “почтового ящика” на полном экране без искажения формата.

Опция **“16:9”** высветит изображение с его максимальным размером, но с небольшим растяжением.

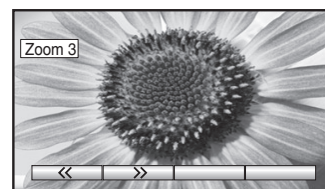









Zoom 3(Увеличение3)

Управление VCR/DVD

Пульт дистанционного управления способен управлять некоторыми функциями выбранных VCR и оборудования DVD (цифровой универсальный диск) компании Panasonic. Некоторые VCR и оборудование DVD имеют различные функции поэтому, чтобы убедиться в их совместимости, обращайтесь, пожалуйста, к инструкции по эксплуатации оборудования или проконсультируйтесь у Вашего дилера относительно подробностей.



	<p>Режим ожидания Нажмите для переключения видеомаягнитофона, DVD-плеера или DVD-рекодера в режим ожидания. Нажмите еще раз для повторного включения.</p>
	<p>Переключатель видеомаягнитофон / DVD Используйте данный переключатель для выбора устройства DVD или видеомаягнитофона, которым будет управлять дистанционное управление.</p>
	<p>Воспроизведение Нажмите для воспроизведения кассеты или DVD-диска.</p>
	<p>Стоп Нажмите для остановки кассеты или DVD-диска.</p>
	<p>Пропуск/Быстрая перемотка вперед /ускоренное воспроизведение вперед Видеомаягнитофон: нажмите для быстрой перемотки кассеты вперед. В режиме воспроизведения нажмите для ускоренного просмотра изображения вперед (Ускоренный просмотр) DVD: нажмите для перехода к следующей записи или заголовку. Нажмите и держите нажатой для ускоренного поиска вперед.</p>
	<p>Пропуск/Быстрая перемотка назад /ускоренное воспроизведение назад Видеомаягнитофон: нажмите для перемотки кассеты назад. В режиме воспроизведения нажмите для ускоренного просмотра изображения назад (Ускоренный просмотр назад) DVD: нажмите для перехода к предыдущей записи или заголовку. Нажмите и держите нажатой для ускоренного поиска назад.</p>
	<p>Пауза/стоп-кадр Нажмите в режиме воспроизведения для паузы. Нажмите еще раз для продолжения воспроизведения. DVD: Нажмите и держите нажатой для замедленного воспроизведения.</p>
	<p>Переключение программ по нарастающей / убывающей Нажмите для изменения позиции программы на одну единицу по нарастающей или убывающей.</p>
	<p>Запись Нажмите данную кнопку для начала записи.</p>

Работа телетекста

- Функция телетекста может отличаться в зависимости от теле вещательной компании, и она доступна только тогда, когда выбранный канал передает телетекст.
- Нажатие на кнопку **MENU** в режиме телетекста приведет к выводу на экран голубой линейки регулировки функции контрастности. Нажмите левую или правую кнопку курсора для соответствующего изменения настройки.
- Нажатие кнопки **MENU** во время работы телетекста приведет к высвечиванию внизу экрана опций специальных функций.
- Нажатие на кнопку **увеличения / уменьшения** громкости в режиме телетекста приведет к выводу на экран зеленой линейки регулировки функции громкости. Нажмите кнопку увеличения / уменьшения громкости для соответствующего изменения настройки.

Что такое режим списка?

В режиме списка четыре разноцветных номера страницы расположены внизу экрана. Каждый из этих номеров может быть изменен и сохранен в памяти телевизора.

Что такое режим FASTEXT?

В режиме FASTEXT четыре разноцветных объекта расположены внизу дисплея. Чтобы получить больше информации об одном из этих объектов, нажмите кнопку соответствующего цвета. Эта функция позволяет получить быстрый доступ к информации на показанных объектах.



Режим телевизора/телетекста

Нажмите кнопку TV/TEXT, чтобы переключиться между текущей программой и телетекстом.



Выбор страницы

Страницы могут быть выбраны двумя способами:

- а. Нажимайте кнопки вверх/вниз, чтобы увеличить или уменьшить на одно значение номер страницы.
- б. Введением номера страницы, используя кнопки 0-9 на пульте дистанционного управления.



Полный/верхний/нижний

Нажмите кнопку **MENU**, чтобы высветить специальные функции, затем нажмите **зеленую** кнопку. Снова нажмите **зеленую** кнопку, чтобы расширить нижнюю половину. Снова нажмите, чтобы вернуться к нормальному (полному) экрану.



Показ

Нажмите кнопку **MENU**, чтобы высветить специальные функции, затем нажмите **красную** кнопку, чтобы показать скрытые слова, например, страницу ответов на викторину. Снова нажмите, чтобы скрыть.



Красная/зеленая/желтая/синяя кнопки

В режиме FASTEXT они могут соответствовать разноцветным объектам. В режиме списка они могут соответствовать разноцветным номерам страниц.

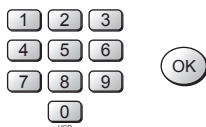

Сохранение списка

В режиме списка четыре номера страницы могут быть изменены (только позиции программ 1-25). Чтобы сделать это, нажмите одну из четырех цветных кнопок и введите новый номер страницы. Нажмите и удерживайте кнопку **OK**: номер страницы изменит цвет на белый, что указывает на то, что страница сохранена.



Удерживание

Чтобы удержать страницу телетекста при просмотре многостраничной информации. Снова нажмите, чтобы вернуться к автоматическому обновлению страниц.

Работа телетекста

Позицию программы нельзя поменять в режиме экстренных новостей, обновления дисплея и доступа к странице с дополнительным кодом.

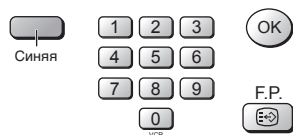

Избранная страница (F.P.)

Сохраняет избранные страницы в памяти для мгновенного вызова. Чтобы сохранить такую страницу, этот телевизор должен находиться в режиме списка и позиция программы должна быть из диапазона 1-25.

Нажмите **синюю** кнопку, выберите номер страницы, затем нажмите и удерживайте кнопку **OK**. Теперь номер страницы сохранен.

Нажмите кнопку **F.P.**, чтобы вызвать эту страницу.

Обновление дисплея

Нажмите кнопку **MENU**, чтобы высветить специальные функции, затем нажмите **желтую** кнопку, чтобы смотреть телевизионное изображение во время поиска страницы телетекста (это не является необходимым в режиме изображения и текста, так как изображение высвечивается на левой стороне экрана). Когда она будет найдена, экран высветит номер страницы в левом верхнем углу экрана. Нажмите **желтую** кнопку, чтобы просмотреть страницу.

Снова нажмите кнопку **TEXT**, чтобы вернуться к нормальному функционированию телевизора.

Экстренные новости

Когда выбрана страница с экстренными новостями, нажмите кнопку **MENU**, **желтую** кнопку, чтобы смотреть телевизионное изображение. Когда будет принято обновление, номер страницы отобразится на экране.

Нажмите **желтую** кнопку, чтобы высветить экстренные новости.

Нажмите кнопку **TEXT**, чтобы вернуться к нормальному функционированию телевизора.

Обновление

Нажмите кнопку **MENU**, **желтую** кнопку, чтобы смотреть обновление информации на определенных страницах.

Когда будет принято обновление, номер страницы высветится в левом верхнем углу экрана.

Нажмите **желтую** кнопку, чтобы просмотреть страницу.

Нажмите кнопку **TEXT**, чтобы вернуться к нормальному функционированию телевизора.



Доступ к дополнительным страницам

Когда информация телетекста превышает одну страницу, то может потребоваться некоторое время для автоматического изменения дополнительных страниц, чтобы достичь дополнительной страницы, которая Вам требуется. Как только найдена какая-нибудь дополнительная страница, ее номер отображается сверху страницы так, что Вы можете выбрать его. Когда будет найдено много дополнительных страниц, индикация сверху страницы изменится таким образом, что Вам всегда предлагается выбор из недавно переданных дополнительных страниц.

При функционировании телетекста используйте следующую процедуру, чтобы получить доступ к дополнительным страницам:

Если дополнительная страница, которую Вы хотите посмотреть, все еще недоступна, нажмите кнопку **MENU** (чтобы высветить специальные функции), а затем **желтую** кнопку, чтобы просматривать телевизионное изображение, ожидая, когда будет найдено больше дополнительных страниц. Найденная дополнительная страница будет отображена сверху экрана.

Когда дополнительная страница, которую Вы ожидаете, доступна, то нажмите **желтую** кнопку, чтобы вернуться к просмотру страниц телетекста, затем используйте левую и правую кнопки курсора, чтобы выбрать по Вашему желанию дополнительные страницы.

Максимальное число дополнительных страниц, которое может быть введено, ограничено передающими студиями до 79.

Примечания:

- Если Вы не хотите, чтобы на телевизионном изображении высвечивалась индикация клавиш переключения, ожидая, когда будет найдена дополнительная страница, то нажмите кнопку **MENU**, чтобы очистить индикация клавиш с экрана. Снова нажмите, чтобы вновь высветить индикацию клавиш.
- Если Вы очистили с экрана индикацию клавиш специальных функций, а затем использовали левую и правую кнопки курсора, чтобы выбрать дополнительную страницу, все еще просматривая телевизионное изображение, то Вы должны нажать кнопку **MENU**, а затем **желтую** кнопку, чтобы снова высветить страницу телетекста.
- Если в верхней части страницы указывается, что дополнительные страницы передаются, но высвечиваемая страница никогда не меняется, тогда "номер дополнительной страницы" находится там, чтобы указать, что телекомпания обновила содержание страницы, и дополнительные страницы отсутствуют.



Работа телетекста

Или же, если Вы знаете, какая дополнительная страница Вам нужна, нажмите кнопку **MENU** (чтобы высветить специальные функции), затем нажмите синюю кнопку. Индикация T**** отобразится там, где обычно находится номер страницы.

До того как индикация T**** исчезнет, введите номер нужной дополнительной страницы. Например, чтобы выбрать страницу 6, введите 0, 0, 0 и 6.

Нажмите **желтую** кнопку, чтобы просматривать телевизионное изображение, ожидая, когда будет найдено больше дополнительных страниц. Найденная дополнительная страница будет отображена сверху экрана.

Когда страница доступна, нажмите **желтую** кнопку, чтобы просмотреть страницу. Вне зависимости от того, сколько найдено страниц, нажатие **желтой** кнопки переместит Вас к дополнительной странице, которую Вы запрашивали.

Нажмите кнопку **TEXT**, чтобы вернуться к нормальному функционированию телевизора.



Синяя



Индекс

Во время функционирования в режиме FASTEXT

Нажмите кнопку **INDEX**, чтобы вернуться к главной индексной странице.

В зависимости от способа передачи информации, возможно кнопку придется нажать более одного раза, чтобы вернуться к главной индексной странице.

Изображение и текст

Нажмите кнопку **MENU** дважды для вывода на экране специальных функций и затем используйте левую или правую кнопки курсора для выбора включения или отключения уменьшенного изображения.

Функция изображения и текста позволяет Вам смотреть текущую программу и телетекст на разных сторонах экрана. Во время использования этой функции, пульт дистанционного управления воздействует на страницу телетекста; если Вы хотите внести изменения в просматриваемую программу, то нажмите кнопку **TEXT**, чтобы вернуться к просмотру только программы, а затем внесите нужные изменения.



Неподвижное изображение

Нажмите кнопку **HOLD**, чтобы “заморозить” страницу.
Нажмите кнопку еще раз, чтобы вернуться к просмотру текущей программы.

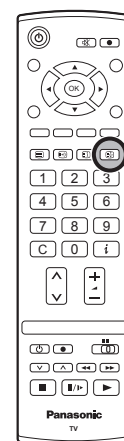

Аудио/видео подключения

Можно подключить разнообразное дополнительное оборудование к этому телевизору. Следующие страницы содержат детальную информацию, как подключить внешнее оборудование к передней и задней панели телевизора. Как только Ваше оборудование подключено, используйте следующую процедуру, чтобы посмотреть вход:

Нажмите кнопку **TV/AV**.

Пока на экране отображаются клавиши переключения, выберите страницу нажатием **красной** или **синей** кнопки, а затем выберите источник AV для просмотра, нажав цветную кнопку.

Красная кнопка: AV1 Разъем СКАРТ / Предыдущая страница

Зеленая кнопка: AV2 Видео, S-Video через разъем СКАРТ / AV4 Видео, S-Video через разъем СКАРТ

Желтая кнопка : AV3 Разъемы аудио, видео, S-Video / Разъемы компонентного входа

Синяя кнопка : Следующая страница / -

Появившаяся индикация клавиш переключения исчезает через несколько секунд. Если Вы хотите выбрать вход, когда индикация клавиш не показана, еще раз нажмите кнопку **TV/AV** и клавиши снова появятся на экране.

Примечания:

- Вы также можете выбрать аудио-видео источник, используя кнопку **TV/AV** на передней панели телевизора. Нажимайте повторно кнопку **TV/AV** до тех пор, пока Вы не достигните аудио-видео источника, который Вы хотите смотреть.
- В **аудио / видео режиме** в меню **звука** и **настройки** имеется сокращенное число опций (например, в **меню настройки** будет отсутствовать опция настройки на программу).



Как подключить головные телефоны/разъемы AV3

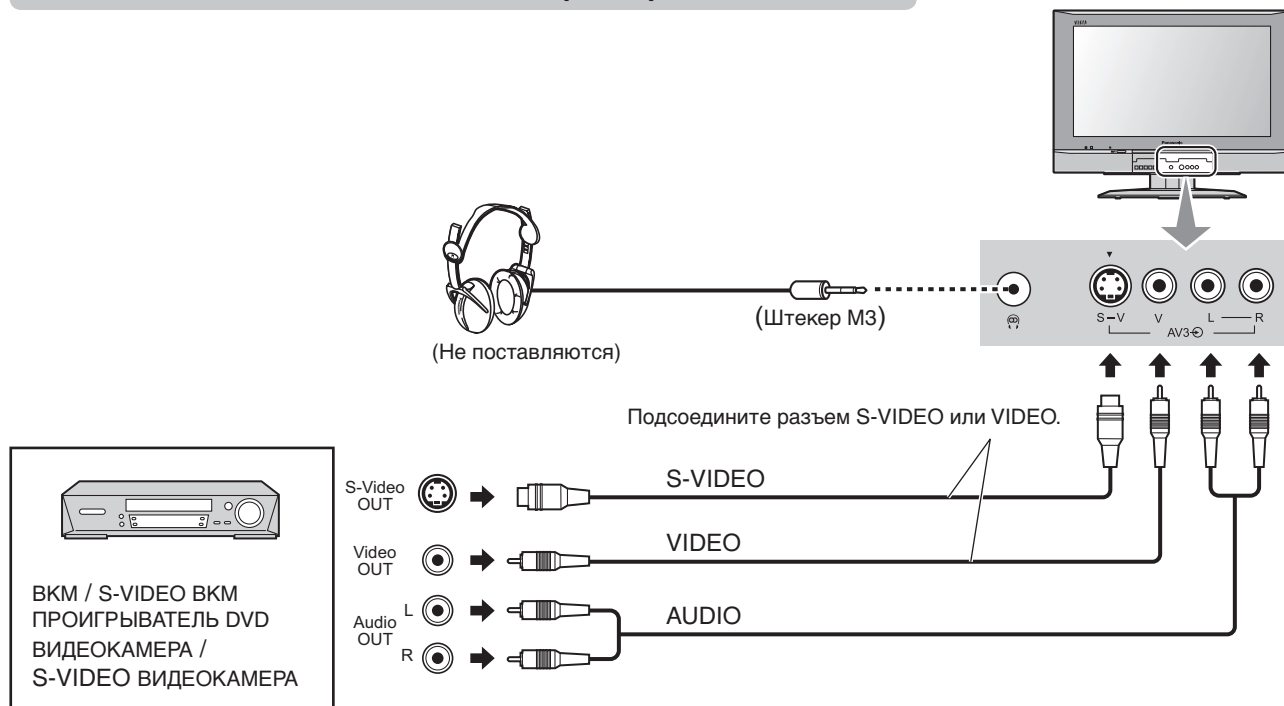

Примечания:

- Уровень громкости наушников может быть подрегулирован с помощью выбора пункта "Громк. наушников" из Меню звука.
- Изображенное дополнительное оборудование и кабели не поставляются с этим телевизором.

Аудио/видео подсоединения

Чтобы связать кабели с помощью зажима

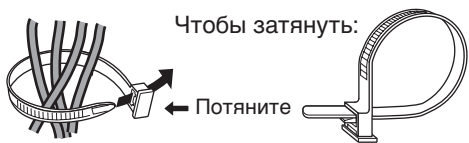

Чтобы ослабить:

Нажмите на защелку → Потяните →

Примечание: Не помещайте вместе антенный кабель и сетевой шнур, чтобы избежать помех.

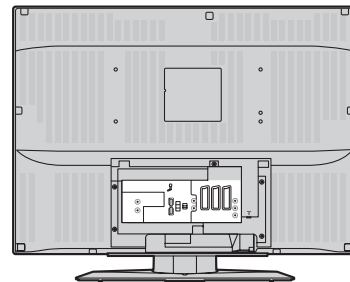

Как подсоединить разъемы аудиовыхода

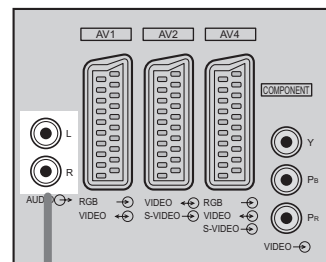
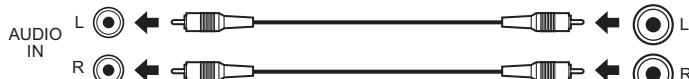

Как подсоединить разъемы Scart AV1 / 2 / 4

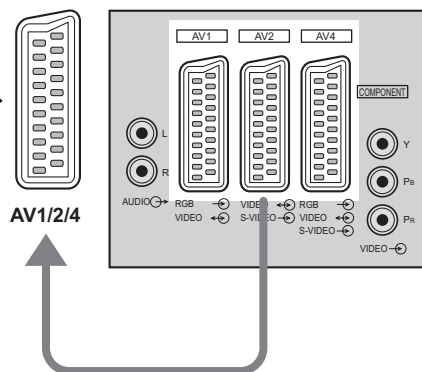
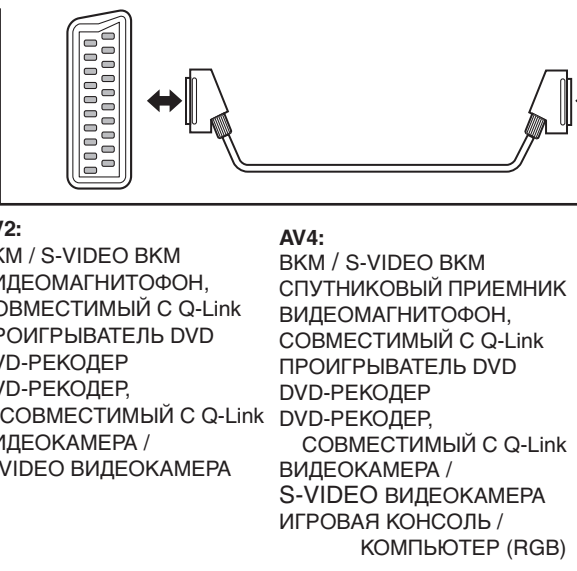
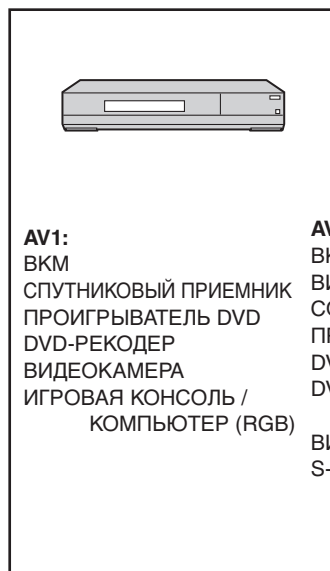

Как подсоединить гнезда компонентного входа

Данный разъем поддерживает как построчный, так и непострочный формат сигналов.

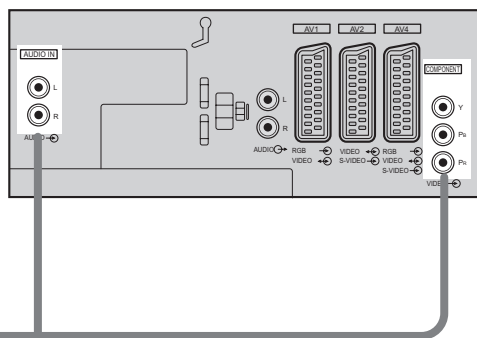
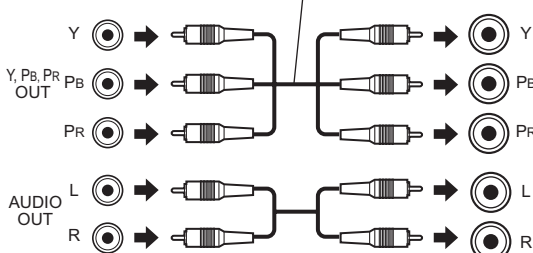
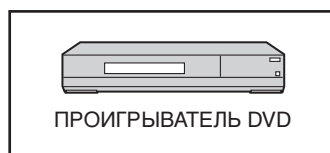













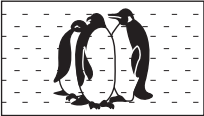

Примечания:

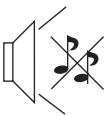
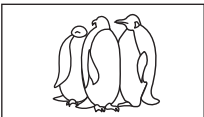
- Изображенное дополнительное оборудование и кабели не поставляются с этим телевизором.
- К данному телевизору не следует подключать компьютер с выходом TTL (5В).
- Информацию о расположении контактов разъема Scart см. на стр. 27.

Поиск и устранение неисправностей

Если в Вашем телевизоре произойдет неисправность, обратитесь, пожалуйста, к приведенной ниже таблице, чтобы установить ее признаки, а затем выполните предлагаемую проверку. Если это не устранит проблему, обратитесь, пожалуйста, к Вашему местному дилеру Panasonic, указав номер модели и серийный номер (оба номера можно найти на задней панели этого телевизора).

Признаки неисправностей		Проверка
Изображение	Звук	
 "Заснеженное" изображение	 Звук с шумами	Расположение, направление или подключение антенны
 Наложенное изображение	 Нормальный звук	Расположение, направление или подключение антенны
 Помехи	 Звук с шумами	Бытовое электрическое оборудование Автомобили/Мотоциклы Люминесцентные лампы В меню изображения включите функцию удаления помех для снижения помех изображения.
 Нормальное изображение	 Нет звука	Уровень громкости Включена функция приглушения звука.
 Нет изображения	 Нет звука	Телевизор установлен в режим AV Не подключен штепсель к розетке переменного тока. Питание не включено. Регуляторы изображения/звука установлены на минимальные уровни. Проверьте, не находится ли телевизор в режиме ожидания.
 Нет цвета	 Нормальный звук	Регуляторы цвета установлены на минимальные уровни. Система цветности
 Плохое или искаженное изображение	 Слабый звук или нет звука	Снова настройте канал(ы).
 Нормальное изображение	 Слабый звук или искаженный звук	Принимаемый звуковой сигнал может быть искажен. Установите настройку Стереоприем (меню звука) в положение Выкл до улучшения качества приема.
На экране могут наблюдаться красные точки, синие точки и зеленые точки	 Нормальный звук	Это является характеристикой жидкокристаллической панели. Это не является неисправностью и не подлежит сервисному обслуживанию. Жидкокристаллическая панель изготавливается с помощью высокоточной технологии, позволяя Вам отчетливо видеть мелкие детали изображения. Иногда на экране может появиться несколько неактивных элементов изображения в виде фиксированных точек синего, зеленого или красного цвета. Имейте, пожалуйста, в виду, что это не влияет на эффективность работы Вашего ЖКД.

Уход

Для очистки этого аппарата протрите его мягкой сухой тканью.

Если поверхности сильно загрязнены, используйте мягкую ткань, смоченную в мыльно-водном растворе или в слабом растворе моющего средства.

- Чтобы удалить с ЖКД стойкие загрязнения, используйте чистящее средство для оптики.
- Для чистки данного устройства никогда не используйте спирт, растворители красок или бензин.
- Перед использованием химически обработанной ткани внимательно прочитайте прилагаемую к ней инструкцию.
- Не протирайте ЖКД водой.

Нейтральное
моющее
средство



Протрите корпус мягкой тканью

Если корпус сильно загрязнен, протрите его мягкой тканью, смоченной в водном растворе нейтрального моющего средства и хорошо отжатой.

ПРЕДОСТЕРЕЖЕНИЕ:

Если вода или подобные вещества попадут внутрь монитора через поверхность жидкокристаллической панели, это может привести к неисправности.

Информация о разъемах Scart и S-video

AV1 Разъем Scart (RGB, VIDEO)

Разъем земля	21			20	CVBS вход (видео)
CVBS выход (видео)	19			18	Состояние RGB земля
CVBS земля	17			16	Состояние RGB
Красный вход	15			14	Земля
Красный земля	13			12	--
Зеленый вход	11			10	--
Зеленый земля	9			8	Состояние CVBS
Синий вход	7			6	Аудио вход (Л)
Синий земля	5			4	Аудио земля
Аудио выход (Л)	3			2	Аудио вход (П)
Аудио выход (П)	1				

Подходящими входами для AV1 являются RGB [Red (красный)/ Green (зеленый)/ Blue(синий)].

AV2 Разъем Scart (VIDEO, S-VIDEO, Q-Link)

Разъем земля	21			20	CVBS вход (видео)
CVBS выход (видео)	19			18	Земля
CVBS земля	17			16	--
S.C. - вход	15			14	Земля
Земля	13			12	--
--	11			10	Данные Q-Link
Земля	9			8	Состояние CVBS
--	7			6	Аудио вход (Л)
Земля	5			4	Аудио земля
Аудио выход (Л)	3			2	Аудио вход (П)
Аудио выход (П)	1				

AV2 - Контакты 15 и 20 зависят от переключения AV2 S-VHS / VIDEO.

AV3 S-VIDEO 4-штыревой разъем

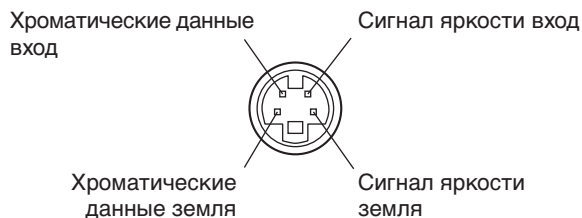

AV4 Разъем Scart (RGB, VIDEO, S-VIDEO, Q-Link)

Разъем земля	21			20	CVBS вход (видео)
CVBS выход (видео)	19			18	Земля
CVBS земля	17			16	Состояние RGB
Красный вход, S.C. - вход	15			14	Земля
Красный земля	13			12	--
Зеленый вход	11			10	Данные Q-Link
Зеленый земля	9			8	Состояние CVBS
Синий вход	7			6	Аудио вход (Л)
Синий земля	5			4	Аудио земля
Аудио выход (Л)	3			2	Аудио вход (П)
Аудио выход (П)	1				

AV4 - Контакты 15 и 20 зависят от переключения AV4 S-VHS / VIDEO.

Технические характеристики

	TX-26LX50P	TX-32LX50P
Источник питания	220 - 240 В переменного тока, 50 /60 Гц	
Потребление энергии	Среднее потребление: 126 Вт Состояние ожидания: 0,4 Вт	Среднее потребление: 161 Вт Состояние ожидания: 0,4 Вт
ЖКД	Широкоформатный XGA (1366 × 768 пикселей) ЖКД панель с форматом изображения 16:9	
Размер экрана	575,8 мм (Ш) × 323,7 мм (В)	697,7 мм (Ш) × 392,3 мм (В)
Звук	Низкочастотный динамик φ 8 см × 2 шт., Широкополосный динамик φ 5 см × 2 шт.	
	Аудио выход 20 Вт (5,4 Вт + 5,4 Вт, 4,6 Вт + 4,6 Вт)	
	Наушники Гнездо М3 (3,5 мм) × 1	
Формат развертки	480i (60 Гц), 480p (60 Гц), 576i (50 Гц), 576p (50 Гц), 720p (50 Гц), 1080i (50 Гц)	
Система приема/ Название производителя	PAL B, G, H, SECAM B, G SECAM L / L' VHF E2 - E12 VHF H1 - H2 (ИТАЛИЯ) VHF A - H (ИТАЛИЯ) UHF E21 - E69 CATV (S01 - S05) CATV S1 - S10 (M1 - M10) CATV S11 - S20 (U1 - U10) CATV S21 - S41 (Hyperband) PAL D, K, SECAM D, K VHF R1 - R2 VHF R3 - R5 VHF R6 - R12 UHF E21 - E69 PAL 525/60 Воспроизведение кассет NTSC с некоторых видеомagneтофонов PAL M.NTSC Воспроизведение с видеомagneтофонов M. NTSC NTSC (только аудио/видео вход) Воспроизведение с видеомagneтофонов NTSC	
Антенна - Задняя	УВЧ / ОБЧ	
Условия эксплуатации	Температура: 5 °C – 35 °C Влажность: 5% – 90% (отн. влажность, при отсутствии конденсации)	
Соединительные гнезда		
AV1 (разъем Scart)	21-штырьковый разъем (аудио/видео вход, аудио/видео выход, вход RGB)	
AV2 (разъем Scart)	21-штырьковый разъем (аудио/видео вход, аудио/видео выход, вход S-Video, Q-Link)	
AV3	ВИДЕО	RCA штырькового типа × 1
	S-VIDEO	MINI DIN 4-штырьковое
	АУДИО Л - П	RCA штырькового типа × 2
AV4 (разъем Scart)	21-штырьковый разъем (аудио/видео вход, аудио/видео выход, вход RGB, вход S-Video, Q-Link)	
КОМПОНЕНТНЫЙ	ВИДЕО	Y, Pb, Pr
	АУДИО Л - П	RCA штырькового типа × 2
Выход	АУДИО Л - П RCA штырькового типа × 2	
Габаритные размеры (Ш × В × Г)		
Включая телевизионную подставку	663 мм × 556 мм × 299,5 мм	795 мм × 634,7 мм × 299,5 мм
	663 мм × 494,3 мм × 140,7 мм	795 мм × 573 мм × 140,7 мм
Только Телевизор	663 мм × 494,3 мм × 140,7 мм	795 мм × 573 мм × 140,7 мм
Вес	Нетто 18 кг	Нетто 21 кг

Примечание:

Конструкция и технические характеристики могут быть изменены без уведомления. Указанный вес и габаритные размеры

Памятка покупателя

Номер модели и серийный номер этого изделия можно найти на задней панели. Вы должны записать этот серийный номер в отведенном для этого месте внизу и сохранить эту книгу вместе с квитанцией о покупке телевизора как постоянный документ о Вашей покупке, для облегчения поиска в случае кражи или потери и для гарантийного технического обслуживания.

Номер модели

Серийный номер

Matsushita Electric Industrial Co., Ltd.

Web Site : <http://www.panasonic.co.jp/global/>

© 2005 Matsushita Electric Industrial Co., Ltd. All Rights Reserved.

Напечатано в Чешской
Республике