



# Panasonic®

## Инструкция по эксплуатации ЖК-телевизор

Модель No **TX-LR32X15**

# VIERA

AVCHD™

VIERA  
Link

DOLBY  
DIGITAL |

 **VIERA**  
IMAGE VIEWER

™

**FULL  
HD**  
1920x1080p

**HDMI**™  
HIGH-DEFINITION MULTIMEDIA INTERFACE

Перед эксплуатацией телевизора необходимо ознакомиться с инструкцией и сохранить ее для дальнейшего использования в качестве справочного материала.

Изображения, приведенные в этом руководстве, используются исключительно для пояснительных целей.

Русский

RM  
TQB4GC0262®

Превратите гостиную в кинотеатр!

## Наслаждайтесь изумительно высоким уровнем

Резкое изображение с разъемом HDMI

Создайте домашний кинотеатр и соединения с DVD-рекордером с помощью "VIERA Link" без сложных настроек!



# мультимедийных средств

# Содержание

## Используйте разнообразные мультимедийные средства

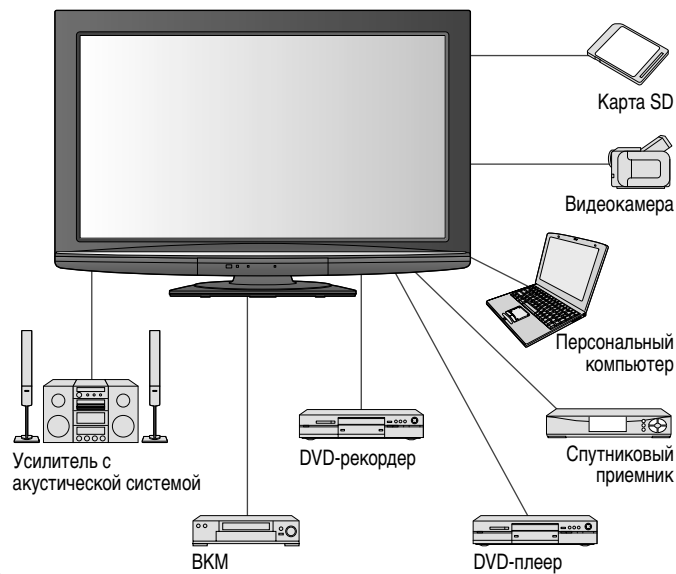

## Обязательно прочтите

- Меры предосторожности ..... 4  
(Предупреждение / Предостережение)
- Примечания ..... 5
- Уход ..... 5

## Руководство по быстрой подготовке к эксплуатации

- Принадлежности / Дополнительные принадлежности ..... 6
- Идентификация органов управления ..... 7
- Основные подсоединения ..... 9
- Автонастройка ..... 10
- Установка языка ..... 11

## Основные функции

- Просмотр телевизора ..... 12
- Просмотр телетекста ..... 14
- Просмотр видео и дисков DVD ..... 16

## Дополнительные функции

- Как использовать функции меню ..... 18  
(изображение, качество звука и т.п.)
- Метки входа ..... 22
- Контроль за аудиторией канала ..... 23
- Редактирование каналов ..... 24
- Настройка каналов ..... 25
- Восстановление заводских установок ..... 27
- Отображение экрана ПК на телевизоре ..... 28
- Просмотр с карты SD (VIERA IMAGE VIEWER) ..... 29
- Функция управления VIERA Link "HDAVI Control™" ..... 32
- Инструменты VIERA ..... 37
- Внешнее оборудование ..... 38

## Технические характеристики

- Техническая информация ..... 40
- Часто задаваемые вопросы ..... 45
- Технические характеристики ..... 47
- Лицензии ..... 48

Руководство по быстрой подготовке к эксплуатации

Основные операции

Дополнительные функции

Технические характеристики



# Меры предосторожности

## Предупреждение

### Обращение со штепсельной вилкой и шнуром питания

- Полностью вставляйте штепсельную вилку в сетевую розетку. Если штепсельная вилка вставлена неплотно, то может выделяться тепло и возникнуть пожар.
- Обеспечьте лёгкий доступ к розетке для шнура питания.
- Не трогайте штепсельную вилку мокрыми руками. Это может вызвать поражение электрическим током.
- Не повреждайте шнур питания. Поврежденный шнур питания может вызвать пожар или поражение электрическим током.
  - Не перемещайте телевизор со шнуром питания, подсоединенным к сетевой розетке.
  - Не помещайте тяжелые предметы на шнур питания и не располагайте шнур питания около горячих предметов.
  - Не перекручивайте шнур питания, не сгибайте его сильно и не растягивайте.
  - Не тяните за шнур питания. Удерживайте за корпус штепсельной вилки при отсоединении шнура питания.
  - Не используйте поврежденный шнур питания или сетевую розетку.

При ненормальном функционировании телевизора, немедленно отсоедините штепсельную вилку!

Переменный ток 220-240 В,  
50 / 60 Гц



#### Источник питания

- Этот телевизор предназначен для работы с Переменный ток 220-240 В, 50 / 60 Гц.

#### Не удаляйте крышки НИКОГДА не модифицируйте аппарат самостоятельно

Детали под высоким напряжением могут вызвать серьезное поражение электрическим током.

- Проверяйте, регулируйте или ремонтируйте аппарат у Вашего дилера Panasonic.

#### Держите жидкости подальше от телевизора

- Во избежание повреждений, которые могут привести к пожару или поражению электрическим током, не подвергайте этот аппарат воздействию брызг или капель.
- Не размещайте над телевизором емкости с водой (цветочные вазы, чашки, косметику и т.д.). Это касается также полок над телевизором и т.п.

#### Не подвергайте воздействию прямых солнечных лучей и других источников тепла

- Избегайте подвергать телевизор воздействию прямых солнечных лучей и других источников тепла. Чтобы предотвратить возникновение пожара, никогда не помещайте никакие типы свечей или открытое пламя сверху или около телевизора.

#### Не помещайте посторонние предметы внутрь аппарата

- Не допускайте, чтобы через вентиляционные отверстия в прибор попадали какие-либо предметы это может привести к пожару или поражению электрическим током.

#### Не размещайте телевизор на наклонных или неустойчивых поверхностях

- Телевизор может упасть или опрокинуться.

#### Используйте только специализированные подставки / установочное оборудование

- Использование неутвержденной модели подставки или других приспособлений для крепления могут привести к потере телевизором устойчивости и возникновению риска физических травм. Обязательно обращайтесь к местному дилеру Panasonic для выполнения установки.
- Использование подставки / основания (стр. 7).

#### Не позволяйте детям брать карту SD

- Поскольку SD-карта имеет малые размеры, карта SD может быть проглочена маленькими детьми. Пожалуйста, удалите карту SD немедленно после использования.

# Примечания

## Предостережение

**Данный прибор предназначен для использования в тропическом климате**

**Во время чистки телевизора выньте штепсельную вилку из розетки**

- Чистка аппарата под напряжением может привести к поражению электрическим током.

**Если телевизор не будет использоваться в течение длительного времени, следует отключить его от сети**

- Этот телевизор будет по-прежнему потреблять некоторое количество электроэнергии даже в выключенном состоянии до тех пор, пока штепсельная вилка подсоединена к действующей сетевой розетке.

**Обеспечьте достаточное пространство вокруг телевизора для рассеивания излучаемого тепла**

Минимальное расстояние

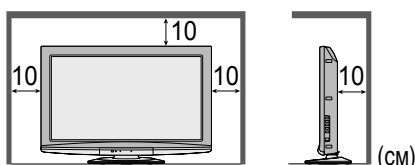

- При использовании подставки оставьте промежуток между нижней частью телевизора и поверхностью, на которой устанавливается телевизор.
- В случае использования кронштейна для крепления на стену следуйте инструкциям руководства для кронштейна.

**Не блокируйте задние вентиляционные отверстия**

- Если вентиляция закрыта газетами, скатертями, занавесками и др., это может привести к перегреванию прибора, пожару или поражению электрическим током.

**Не включайте слишком громко звук в наушниках**

- Это может привести к необратимому повреждению слуха.

## Уход

**Сначала отсоедините штепсельную вилку от сетевой розетки.**

### Дисплейная панель

Регулярный уход: Осторожно сотрите грязь с поверхности, используя мягкую ткань.

Сильное загрязнение: Сотрите загрязнение с поверхности, используя мягкую ткань, смоченную в чистой воде или растворе нейтрального моющего средства (1 часть моющего средства на 100 частей воды). Затем, используя мягкую ткань, равномерно вытрите поверхность насухо.

#### Предостережение

- Поверхность дисплейной панели была специально обработана и может легко получить повреждения. Не скребите и не царапайте поверхность ногтями или другими твердыми предметами.
- Будьте осторожны! Не подвергайте поверхность воздействию репеллента, растворителя, разбавителя или других летучих веществ. Это может ухудшить качество поверхности.

### Корпус, Подставка

Регулярный уход: Протирайте поверхность мягкой сухой тканью.

Сильное загрязнение: Смочите мягкую ткань в чистой воде или в воде, содержащей небольшое количество нейтрального моющего средства. Затем отожмите ткань и протрите ею поверхность дочиста. Наконец протрите поверхность начисто мягкой сухой тканью.

#### Предостережение

- Будьте осторожны! Не подвергайте поверхности телевизора воздействию мощных средств. При попадании внутрь телевизора жидкость может вызвать его повреждение.
- Будьте осторожны! Не подвергайте поверхности воздействию репеллента, растворителя, разбавителя или других летучих веществ. Это может привести к отслоению краски и испортить поверхность.
- Не допускайте длительного контакта корпуса и подставки с резиной или поливинилхлоридом.

### Штепсельная вилка

Регулярно протирайте штепсельную вилку сухой мягкой тканью. Влага и пыль могут привести к пожару или поражению электрическим током.

**Функция автоматического перехода в режим ожидания**

- Если в течение 30 минут отсутствует сигнал, телевизор автоматически переходит в режим ожидания.

**Телевизор должен находиться на достаточном расстоянии от следующего оборудования**

- Электронное оборудование  
В частности, не следует размещать рядом с телевизором видео оборудование. Электромагнитные помехи могут исказить изображение / звук.
- Оборудование с инфракрасным сенсором  
Этот телевизор также испускает инфракрасные лучи. Это может нарушить работу другого оборудования.

**Транспортировать только в вертикальном положении**

**Отрегулируйте угол наклона ЖК-панели**

- Убедитесь в том, что подставка не свисает с края основания даже при полном повороте телевизора.
- Не размещайте какие-либо предметы или руки в области полного поворота.

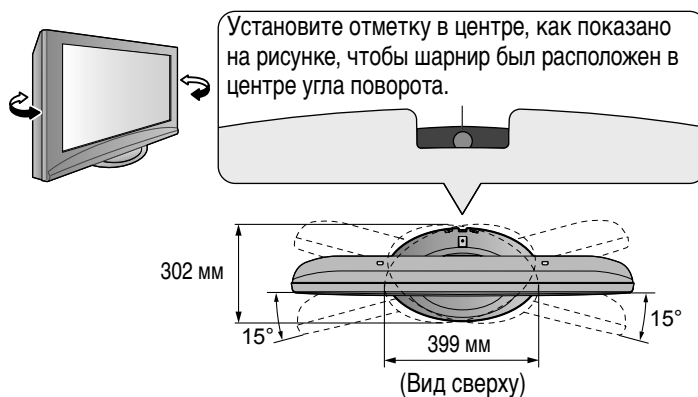

# Принадлежности / Дополнительные принадлежности

## Стандартные принадлежности

Проверьте наличие показанных принадлежностей и предметов

Пульт ДУ

- N2QAYB000370  
или
- N2QAYB000399



Батарейки для пульта ДУ (2)

- R6 (AA)



Подставка

- TBL4GA0014

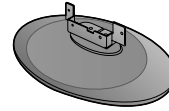

Монтажный винт для Подставки (4)

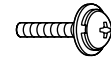

M4

Чистящая салфетка



Инструкция по эксплуатации

### Предостережение

Данное изделие содержит потенциально опасные детали (такие как полиэтиленовые пакеты), которые маленькие дети могут случайно вдохнуть или проглотить. Храните эти детали в недоступном для детей месте.

## Дополнительные принадлежности

Настенный кронштейн  
● TY-WK3L2RW

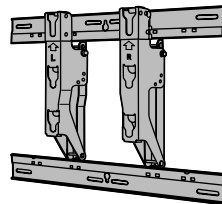

Рекомендованный для крепления на стену кронштейн можно приобрести у ближайшего дилера Panasonic. Дополнительную информацию смотрите в инструкции по установке кронштейна для крепления на стену.

### ПРЕДУПРЕЖДЕНИЕ!

- Использование кронштейна, отличного от кронштейна Panasonic, или попытка самостоятельно установить аппарат приведет к риску для покупателя.  
Любое повреждение, возникшее в результате установки телевизора непрофессиональным установщиком, аннулирует гарантию.
- Для проведения установки следует обращаться к квалифицированному специалисту.  
Неправильный монтаж может привести к опрокидыванию оборудования, в результате чего возможно получение травм и повреждение изделия.
- Не устанавливайте телевизор непосредственно под светильниками верхнего света (точечные светильники, приборы заливающего света или галогенные лампы), которые обычно выделяют много тепла. Невыполнение данного условия может привести к деформации или повреждению пластмассовых деталей корпуса.

## Установка батареек в пульт дистанционного управления

1

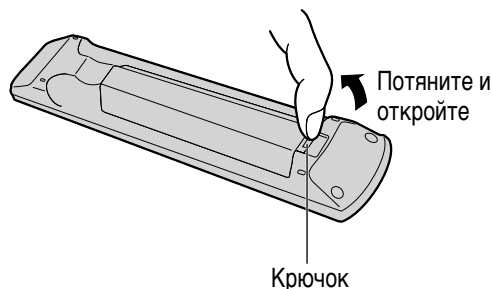

2

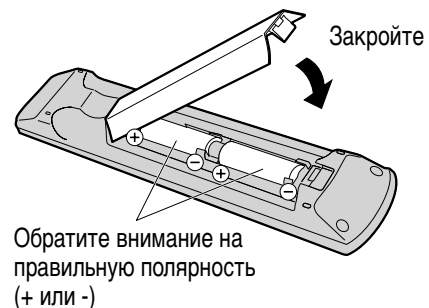

### Предостережение

- Неправильная установка может вызвать утечку электролита из батареек и коррозию и, как следствие, повреждение пульта дистанционного управления.
- Не используйте вместе старые и новые батарейки.
- Не используйте вместе батарейки разных типов (например, щелочные и марганцевые батарейки).
- Не используйте перезаряжаемые (Ni-Cd) батарейки.
- Не сжигайте и не разрушайте батарейки.  
Не допускайте чрезмерного нагревания элементов питания, например, солнечными лучами, огнем и т. п.

## Подсоединение подставки

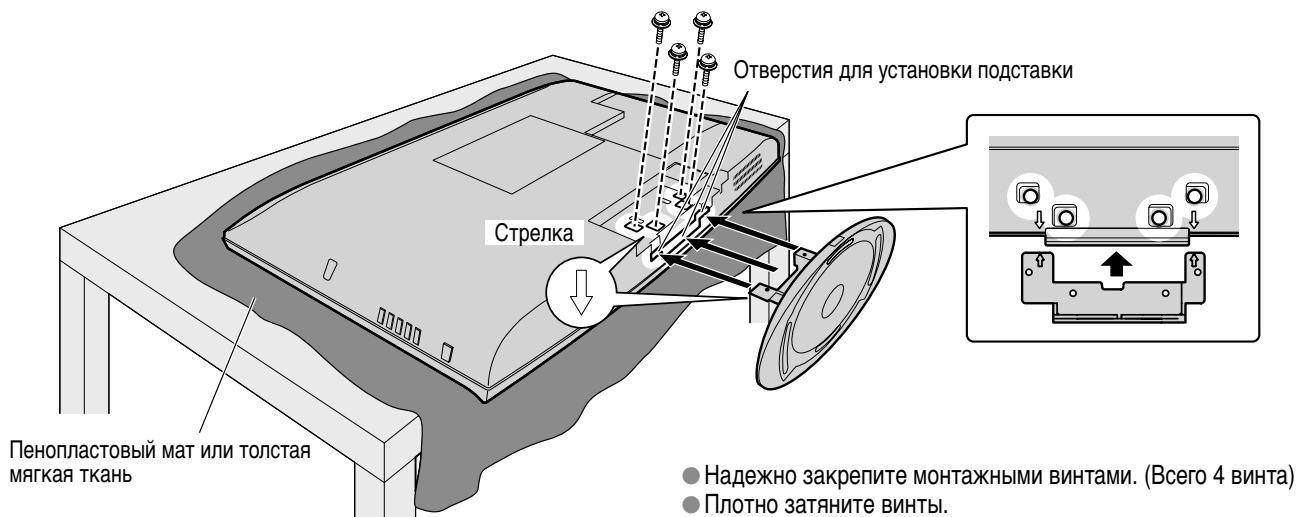

### Предупреждение

**Не разбирайте и не модифицируйте подставку.**

- В противном случае телевизор может опрокинуться, получить повреждения и стать причиной травм.

### Предостережение

**Не используйте другие телевизоры и дисплеи.**

- В противном случае телевизор может опрокинуться, получить повреждения и стать причиной травм.

**Не используйте подставку, если она деформирована или физически повреждена.**

- Использование поврежденной подставки может стать причиной получения травм. При обнаружении повреждений необходимо сразу же обратиться к ближайшему дилеру Panasonic.

**Во время установки следует убедиться, что все винты надежно затянуты.**

- При недостаточной затяжке винтов во время сборки подставка не сможет выдержать вес телевизора, что может привести к падению телевизора и его повреждению, а также к получению физических травм.

**Убедитесь, что телевизор не сможет опрокинуться.**

- Если телевизор подвергается толчкам или дети забираются на подставку, на которой установлен телевизор, прибор может опрокинуться и привести к получению физических травм.

**Для установки и снятия телевизора необходима помощь двух или более человек.**

- При недостаточном количестве человек телевизор можно уронить, что приведет к получению травм.

# Идентификация органов управления

## Телевизор

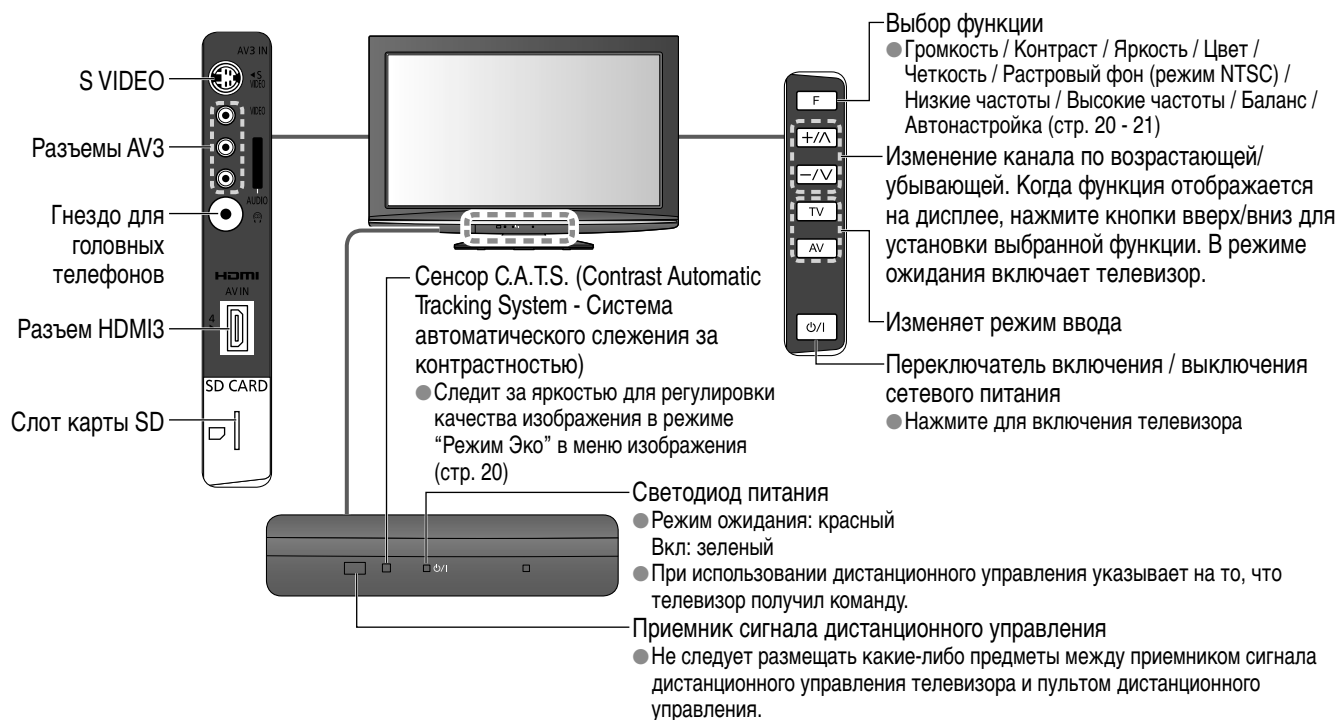

# Идентификация органов управления

## Пульт ДУ

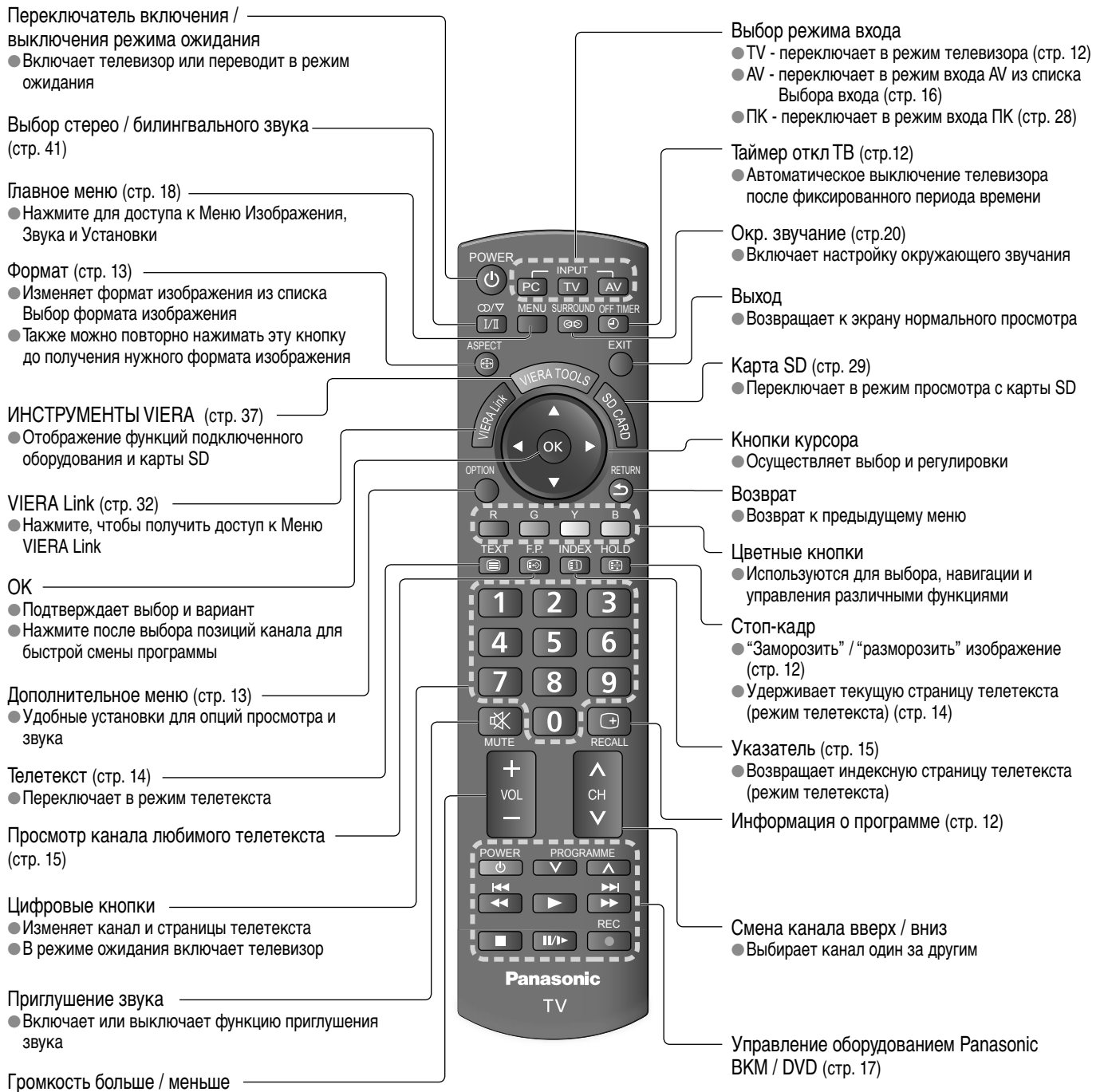

# Основные подсоединения

Изображенное внешнее оборудование и кабели не поставляются с этим телевизором.

Перед присоединением или отсоединением любых шнуров следует убедиться, что телевизор отсоединен от сетевой розетки.

При отключении от сетевого питания следует убедиться, что сначала от розетки отключается штепсельная вилка.

## Подсоединение антенны

### Только телевизор

Переменный ток 220-240 В,  
50 / 60 Гц

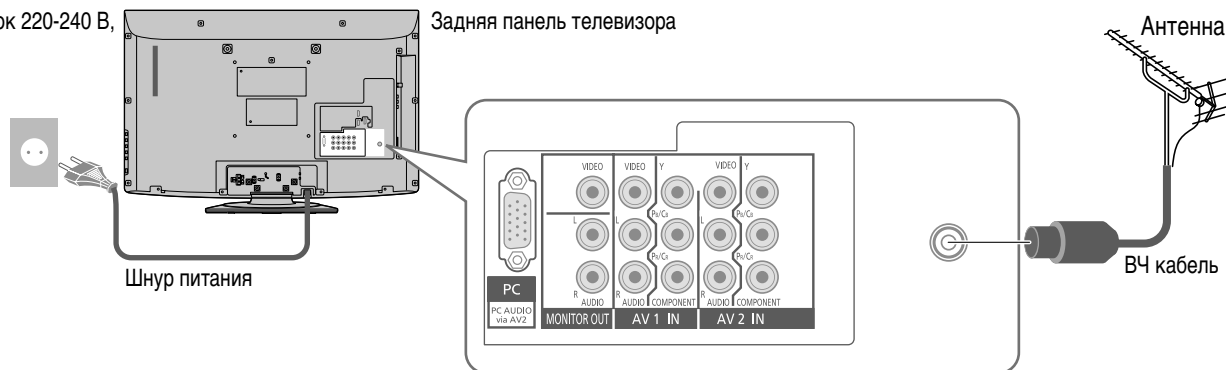

## Подсоединение DVD-рекордера / ВКМ

### Телевизор, DVD-рекордер или ВКМ

Переменный ток  
220-240 В, 50 / 60 Гц

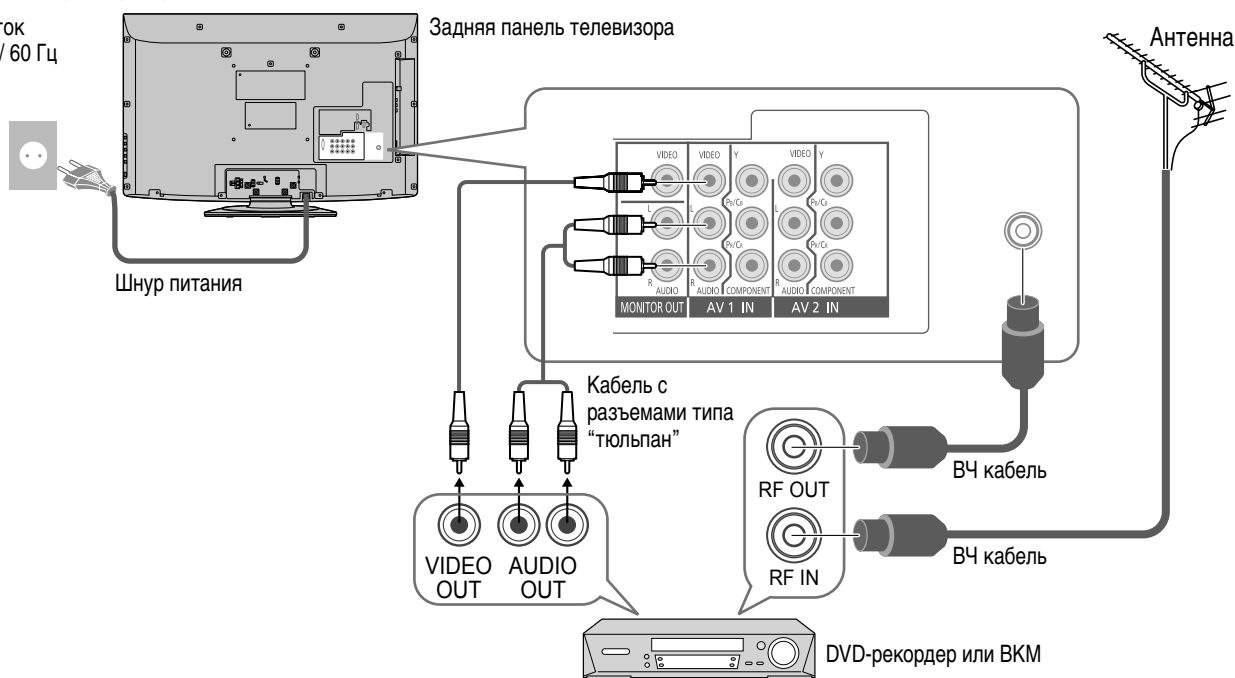

### Примечание

- Типы штепсельных вилок могут варьироваться в зависимости от страны.
- Во избежание возникновения помех не следует размещать ВЧ кабель рядом со шнуром питания.
- Не следует размещать ВЧ кабель под телевизором.
- Для получения оптимального качества изображения и звучания необходима антенна, подходящий кабель (75  $\Omega$  коаксиальный) и правильный конечный штекер.
- При использовании коллективной антенной системы может потребоваться подходящий соединительный кабель и штекер между настенной розеткой антенны и телевизором.
- Местный центр телевизионного вещания или дилер могут оказать содействие в получении подходящей антенной системы для определенной зоны и необходимых принадлежностей.
- Решение любых вопросов, касающихся установки антенны, обновления существующих систем или необходимых принадлежностей, а также возникающие в связи с этим расходы несет Покупатель.
- Подсоединение VIERA Link → стр. 32
- Ознакомьтесь также с руководством по эксплуатации оборудования.

# Автонастройка

Автоматический поиск и сохранение телевизионных программ.

Действия этих пунктов не нужны, если установка была выполнена местным дилером.

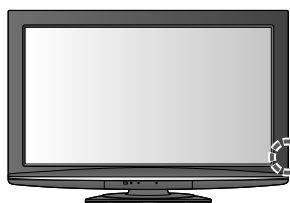

1

## Вставьте штепсельную вилку телевизора в сетевую розетку и включите его



- Теперь можно использовать пульт дистанционного управления для включения аппарата или его переключения в режим ожидания. (Светодиод питания: Вкл.)

2

## Выберите язык

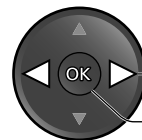
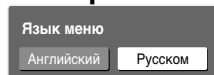

1 выбор

2 сохранить

3

## Выберите регион



выбор

( ● CATV/Другие: Нажмите **OK** → отображенного субменю )

\*1) Для выбора региона смотрите таблицу ниже или дисплей.

Азия/Зап.Европа	Малайзия, Сингапур, Тайланд, Индия, Кувейт, ОАЭ, Саудовская Аравия, Иран, и др.
СНГ/Вост.Европа	Страны СНГ, Вьетнам, и др.

4

## Начать автонастройку

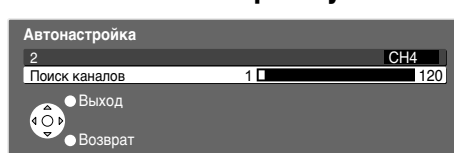

- Автонастройка начнет поиск телевизионных каналов и их сохранение. Порядок классификации каналов зависит от телевизионного сигнала, системы вещания и условий приема.

5

## Выбор условий просмотра

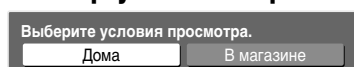

- "Дома" - рекомендованный режим для просмотра в домашних условиях. Выберите "Дома" для получения оптимального изображения / экономии электроэнергии. "В магазине" - для работы в условиях магазина. Дома: "Режим просмотра" установлен на настройку "Нормальный". (стр. 20) В магазине: "Режим просмотра" установлен на настройку "Динамический". (стр. 20)

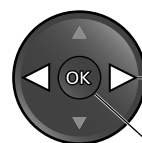

1 выбор

2 установить



**Автонастройка завершена**

### При выборе режима "В магазине" по ошибке

Вернитесь к режиму "Дома" или Меню выбора "В магазине"



Выберите "Дома"

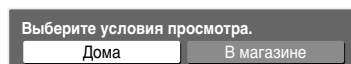

**Автонастройка завершена**

- При нажатии кнопки OK в этом меню телевизор устанавливается в режим Магазин. Для установки режима "Дома" необходимо сбросить все настройки. → "Начальные установки" (стр. 27)

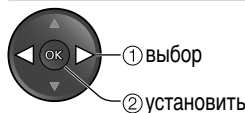

1 выбор  
2 установить

## Использование экранной индикации

Доступ ко многим функциям, доступным на этом телевизоре, можно получить через меню экранной индикации.

**Окно инструкций ЭКРАННОЙ ПОДСКАЗКИ** (например: Звуковое меню)



Инструкции экранной индикации

### Как использовать пульт дистанционного управления

- MENU Открыть главное меню
- Переместить курсор / выбрать меню
- Переместить курсор / регулировать уровни / выбрать из диапазона опций
- Доступ к меню / сохранение установок после регулировки или установления опций
- Возврат к предыдущему меню
- Выйти из системы меню и вернуться к экрану нормального просмотра

### Примечание

- Для редактирования каналов  
→ "Редактирование каналов" (стр. 24)
- При сбое в выполнении настройки "Настройка каналов" (стр. 25)
- Для сброса всех настроек → "Начальные установки" (стр. 27)
- Если в последний раз телевизор был выключен в режиме ожидания, он будет находиться в режиме ожидания при включении переключателя питания вкл. / выкл.

# Установка языка

Вы можете изменить язык экранных индикаций.



## 1 Выведите меню на дисплей



## 2 Выберите "Установки"

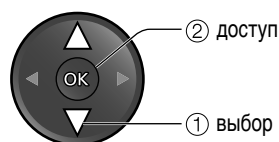
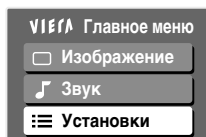

## 3 Выберите "Язык меню"

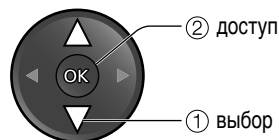
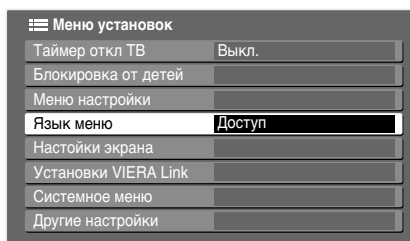

## 4 Выберите язык

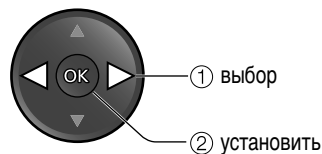
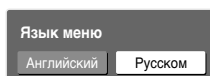

# Просмотр телевизора

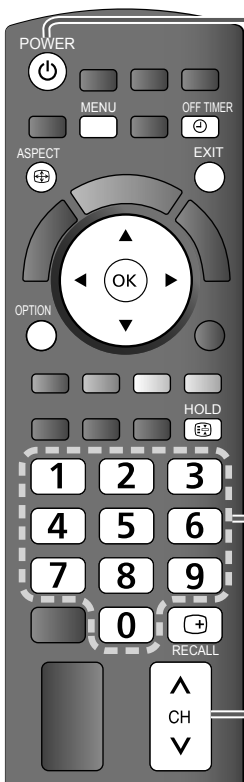

## 1 Включите питание

POWER



- Переключатель питания вкл. / выкл. должен быть включен. (стр. 7)

## 2 Выберите канал

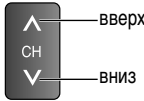

↑ вверх  
CH  
↓ вниз

или

1	2	3
4	5	6
7	8	9
0		

- Чтобы выбрать двух- или трехзначный номер программы, например, 39  
→ 3 → 9 (за короткое время)
- Если одно- или двузначный номер канала  
→ OK → быстро меняет канал

### Примечание

- При переходе телевизора в режим ожидания через некоторое время раздастся звук щелчка. Это не является неисправностью.

## Другие полезные функции

### Стоп-кадр



“Заморозить” / “разморозить” изображение

### Отображение информационного баннера



Отображение информационного баннера

- Также появляется при изменении каналов

Название канала	
Режим ввода	TV
Позиция канала	10 *****
Номер канала	CH08
Система звука	5.5MHz
Система цвета	PAL
Коэффициент экранного отношения	16:9

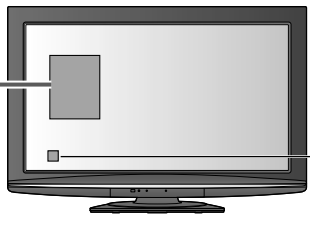

- Включено приглушение звука
- I, II, Режим аудио (стр. 41)

1 - 90 Оставшееся время для Таймера отключения

- Для установок → Смотри ниже

- Для установки тайм-аута дисплея → “Тайм-аут баннера” (стр. 21)

- Для скрытия



### Таймер откл ТВ

Автоматически выключает телевизор после фиксированного периода времени (Выкл / 15 / 30 / 45 / 60 / 75 / 90 минут)



Нажмите несколько раз для установки времени

или

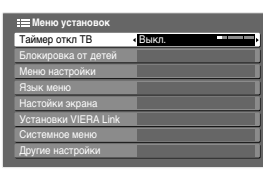

выбор

Выберите “Таймер откл ТВ” и установите время

- Для отмены → Установите на “0”, установите в положение “Выкл.” или выключите телевизор.
- Для отображения оставшегося времени → Информационный баннер.
- Когда останется менее 3 минут, на экране будет мигать оставшееся время.

## Другие полезные функции

### Отображение доступных для выбора установок для текущей программы

OPTION **Немедленная проверка или изменение текущего статуса программы**

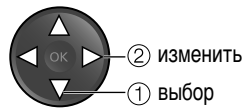

Измените настройки

#### Цветность канала

Устанавливает интенсивность цвета

#### Язык телетекста

Устанавливает язык телетекста → Меню установок (стр. 21)

#### MPX

→ Звуковое меню (стр. 20)

#### Коррекция громк.

Регулирует громкость конкретной программы или режима входа

#### Примечание

- Также можно изменить установки списка меню (стр. 20 и стр. 21).

### Изменить формат изображения

ASPECT



**Изменить формат изображения**



Список выбора форматов

Наслаждайтесь просмотром изображения с оптимальным размером и форматом.

ASPECT



Отображение списка выбора форматов →

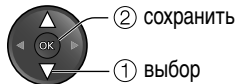

Пока отображается список, выберите режим

- Для изменения режима, используя только кнопку ASPECT

ASPECT



Нажимайте до тех пор, пока не появится нужный режим



16:9

Непосредственно отображает изображение в формате "16:9" без искажения (анаморфотное).



14:9

Отображает изображение в стандартном формате "14:9" без искажения.



Панорамный

Отображает изображение "4:3" на всем экране. Растяжение заметно только на левом и правом крае.



4:3

Отображает изображение в стандартном формате "4:3" без искажения.



4:3 полноэкранный

Отображает изображение "4:3" увеличенным горизонтально, чтобы заполнить экран.

- Только сигнал HD



Увеличение 1

Отображает изображение "16:9" в стиле почтового ящика или изображение "4:3" без искажения.



Увеличение 2

Отображает изображение "16:9" в стиле почтового ящика (анаморфотное) на всем экране без искажения.



Увеличение 3

Отображает изображение "2,35:1" в стиле почтового ящика (анаморфотное) на всем экране без искажения. В формате "16:9" максимально отображает изображение (с небольшим увеличением).

#### Примечание

- Только "16:9" или "4:3" доступны в режиме ПК.
- Когда "Режим просмотра" установлен на "Игра" доступен только формат "16:9".
- Недоступно в режиме телетекста.
- Для каждого режима входного сигнала режим формата изображения можно ввести в память отдельно.

# Просмотр телетекста

Вы можете наслаждаться телевидением с телетекстом, включая новости, прогноз погоды и субтитры, если такая услуга предоставляется телеведущими компаниями.

Для изменения режима → “Телетекст” в Меню установок (стр. 21)





**1 Перейти к телетексту**

**TEXT** ● Отображает указатель (содержание отличается в зависимости от телеведущей компании)

**F.P.** ● Нажатие данной кнопки во время просмотра телевизионной программы позволяет получить прямой доступ к любимой странице, сохраненной в “синем цвете”

**2 Выберите страницу (до страницы 899)**

1 2 3  
4 5 6  
7 8 9  
0

или  или  или      
(Соответствует цветной панели)

**Для регулировки контраста**

→  (Нажмите три раза) →  Пока отображается голубая панель

**Для возврата к телевизору** →  или 



Номер дополнительной страницы: << 01 02 03 04 05 06 07 >>  
Номер текущей страницы: **P100**  
Время / дата: 17:51 28 Feb  
Цвета́ная панель

## Что такое режим FASTEXT?

В режиме FASTEXT в нижней части экрана расположены четыре разноцветных объекта. Чтобы получить больше информации об одном из этих объектов, нажмите кнопку соответствующего цвета. Эта функция позволяет получить быстрый доступ к информации на показанных объектах.

## Что такое режим TOP? (в случае вещания текста TOP)

TOP представляет собой определенное усовершенствование стандартной услуги телетекста, которая способствует облегчению поиска и эффективному руководству.

- Доступен быстрый обзор информации телетекста
- Легко использовать пошаговый выбор тематического события
- Информация о статусе программы в нижней части экрана

Доступно перелистывание страницы вперед / назад →  

Для выбора среди блоков событий → 



Для выбора нового события в пределах блока событий (После последнего события перемещается к следующему блоку событий.) → 

## Что такое режим списка?



В режиме списка четыре разноцветных номера страницы расположены внизу экрана. Каждый из этих номеров может быть изменен и сохранен в памяти телевизора. (“Сохранение часто просматриваемых страниц”, стр. 15)

## Простое использование телетекста

**Стоп-кадр**

**HOLD**  **Остановка автоматического обновления**  
(Если необходимо удерживать текущую страницу без обновления)  
Для возобновления → 

**Показ скрытых данных**

 →  Показывает скрытые слова, например, страницу ответов на викторину  
Вновь скрыть → 

## Простое использование телетекста

### УКАЗАТЕЛЬ

INDEX Возврат к главной индексной странице



### Вызов любимой страницы

F.P. Просмотр сохраненной любимой страницы



- Вызывает страницу, сохраненную в "синем".
- Заводской установкой является "P103".

### Просмотр в мультиокне

TEXT



#### Одновременный просмотр телевизора и телетекста в двух окнах

- Операции могут быть выполнены только на экране телетекста.
- Выберите включение или выключение изображения и текста

MENU



(Нажмите дважды) →



### ПОЛНЫЙ / ВВЕРХ / ВНИЗ

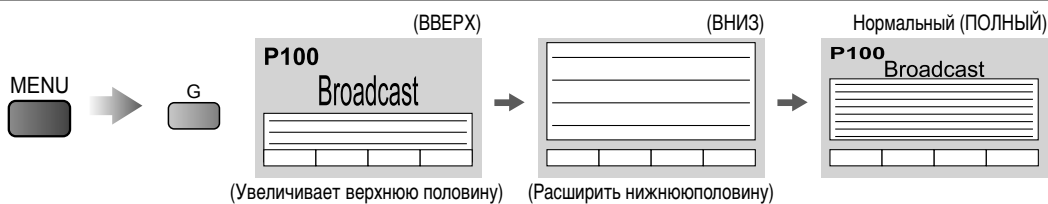

### Сохранение часто просматриваемых страниц

#### Сохранение часто просматриваемых страниц в цветной панели (Только режим списка)

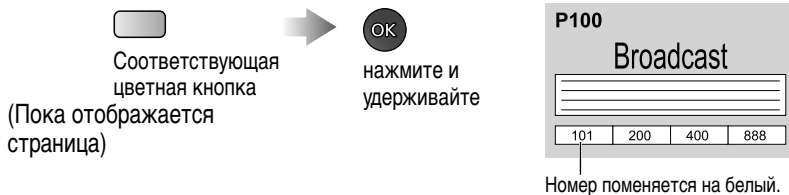

#### Для изменения сохраненных страниц



### Просмотр подстраницы

#### Просмотр дополнительной страницы (Только когда телетекст представлен более, чем одной страницей)



<<01 02 03 04 05

Появляется в верхней части экрана

#### Для просмотра специальной подстраницы

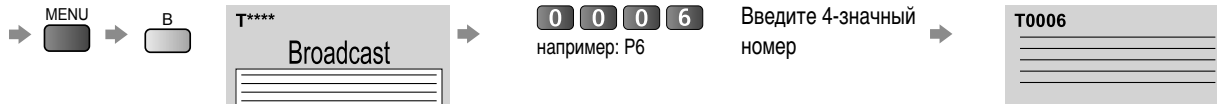

#### ● Подстраницы:

Количество подстраниц различается в зависимости от теле вещательной компании.  
Поиск может занять некоторое время, во время которого можно смотреть телевизор.

### Просмотр телевизора во время ожидания обновления

#### Просмотр телевизионного изображения во время поиска страницы телетекста

Телетекст автоматически обновляется, когда становится доступной новая информация.

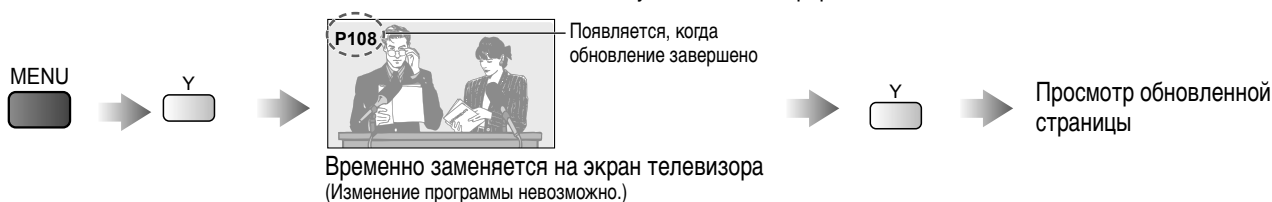

- Страница новостей предоставляет функцию, которая указывает на поступление последних новостей ("News Flash").

# Просмотр видео и дисков DVD

Подсоедините внешнее оборудование (BKM, DVD-оборудование и т.п.) и Вы сможете просматривать входной сигнал.

● Для подсоединения оборудования ➔ стр. 9

Некоторыми функциями выбранного внешнего оборудования Panasonic можно управлять с помощью данного пульта ДУ.

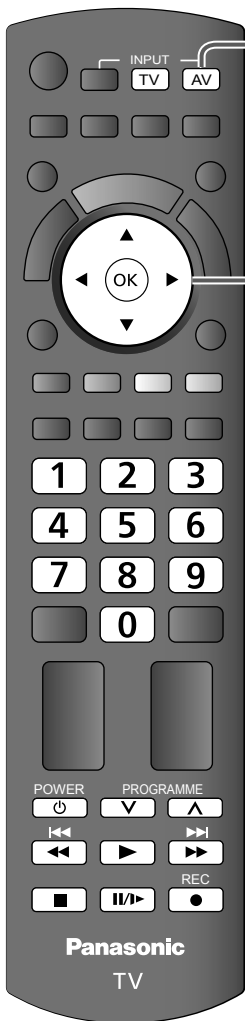

## 1 Отобразите меню выбора входа



## 2 Выберите режим входа подключенного оборудования

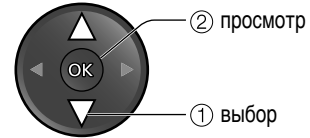
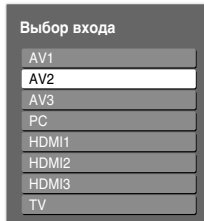

● Кроме того, можно выбрать вход, используя кнопку AV на пульте дистанционного управления или на боковой панели телевизора.

Нажимайте кнопку до тех пор, пока не будет выбран нужный вход.

● Вы можете отметить или пропустить каждый режим входа ➔ "Метки входа" (стр. 22)

## 3 Просмотр

Отображает выбранный вход

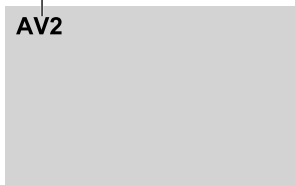









### Примечание

- Если внешнее оборудование имеет функцию регулировки формата, установите ее на "16:9".
- Подробнее см. руководство для оборудования или проконсультируйтесь с местным дилером.

Для возврата к телевизору



Оборудование Panasonic, подсоединенное к телевизору, может управляться непосредственно с помощью пульта дистанционного управления.

	<b>Режим ожидания</b> Установите в режим ожидания / включено
	<b>Воспроизведение</b> Воспроизводите видеокассету / DVD
	<b>Остановка</b> Останавливает операции
	<b>Быстрая перемотка назад / Пропуск / Поиск</b> ВКМ: Выполняет быструю перемотку назад, ускоренный просмотр назад DVD: Выполняет пропуск к предыдущей дорожке или заголовку Нажмите и удерживайте для ускоренного поиска назад
	<b>Быстрая перемотка вперед / Пропуск / Поиск</b> ВКМ: Выполняет быструю перемотку вперед, ускоренный просмотр вперед DVD: Выполняет пропуск к следующей дорожке или заголовку Нажмите и удерживайте для ускоренного поиска вперед
	<b>Пауза</b> Пауза / Возобновление DVD: Нажмите и удерживайте для воспроизведения на низкой скорости
	<b>Переключение программ по нарастающей / убывающей</b> Выбирает программу
	<b>Запись</b> Начинает запись

### Как изменить код для каждого оборудования

Каждый тип оборудования Panasonic обладает своим собственным кодом для дистанционного управления.

Измените, пожалуйста, код для каждого оборудования, которое хотите использовать.

Нажмите и удерживайте  во время выполнения следующих операций

Введите соответствующий код

Смотрите таблицу ниже

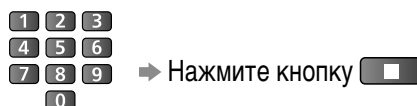

Тип оборудования	Код
DVD-рекордер / DVD-плеер	70 (значение по умолчанию)
Домашний кинотеатр / Blu-ray домашний кинотеатр	71
ВКМ	72
VIERA Link совместимое оборудование → "Управление VIERA Link" (стр. 32)	73

### Примечание

- После изменения кода убедитесь в том, что пульт дистанционного управления работает правильно.
- При замене батареек коды вернуться к значениям по умолчанию.
- На некоторых моделях оборудования осуществление некоторых операций невозможно.

# Как использовать функции меню

Различные меню позволяют выполнять установки для изображения, звука и других функций.

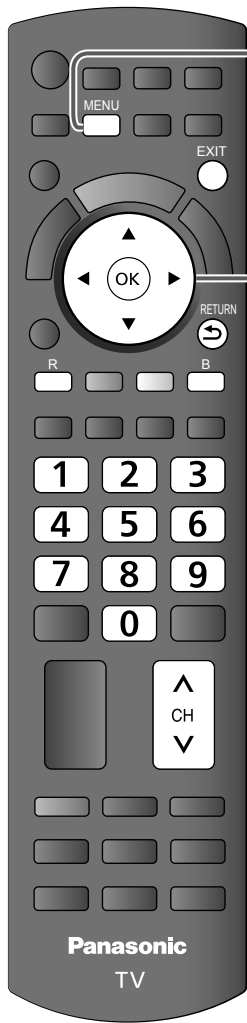

**1 Выведите меню на дисплей**  
 MENU ● Отображает функции, которые могут быть установлены (различаются в соответствии с входным сигналом)

**2 Выберите меню**  
  
 (например)

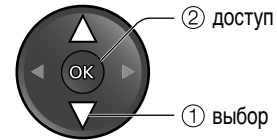

**3 Выберите пункт**  
  
 (например)

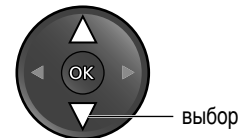

**4 Настройте или выберите**  
  
 (например)

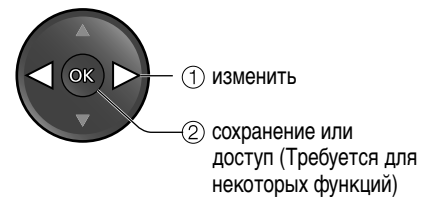

Для возврата к телевизору в любой момент

Для возврата к предыдущему экрану

Для изменения страниц меню

## Выбор из числа вариантов

Количество и позиции вариантов  
 Цветовой баланс ◀ Нормальный ▶  
 Измененный

## Настройка с использованием скользящей планки

Четкость ◀ 50 ▶  
 Перемещенный

## Переход к следующему экрану

Меню настройки Доступ  
 Отображает следующий экран

## Ввод символов с помощью меню свободного ввода

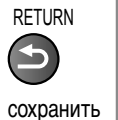
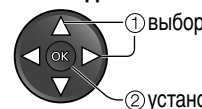
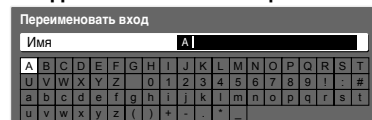

● Для удаления символа → R

● Для удаления всех символов → B

Каждое нажатие меняет символ на следующий. Чтобы установить символ, оставьте его на секунду или нажмите в течение секунды кнопку ОК или любую цифровую кнопку. В таблице ниже представлены символы, соответствующие каждой цифровой кнопке.

Цифровые кнопки	Символы	Цифровые кнопки	Символы
1	. ! : # + - * _ ( )	6	m n o 6 M N O
2	a b c 2 A B C	7	p q r s 7 P Q R S
3	d e f 3 D E F	8	t u v 8 T U V
4	g h i 4 G H I	9	w x y z 9 W X Y Z
5	j k l 5 J K L	0	Space 0

# Обзор

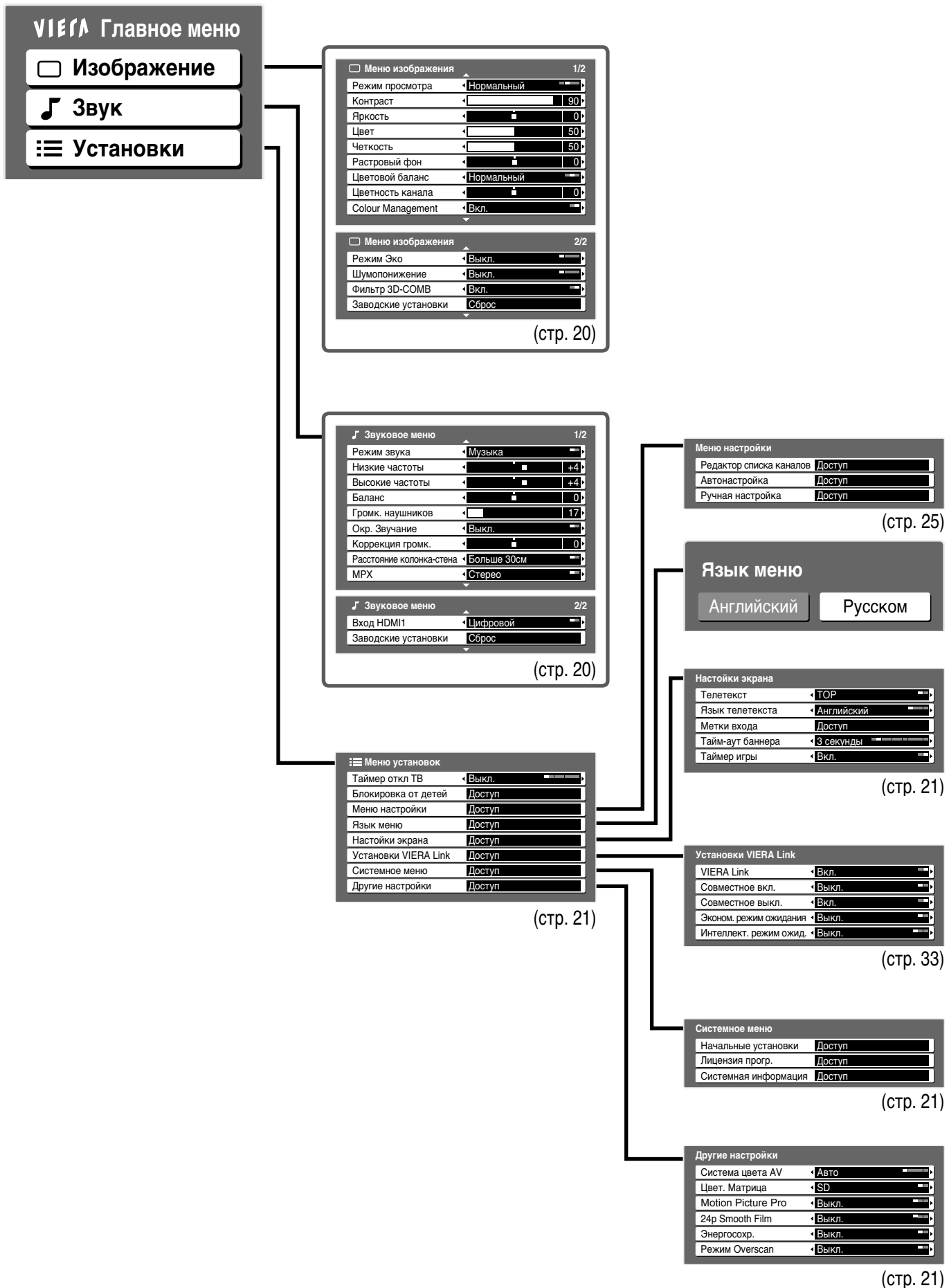

● Доступные пункты различаются в зависимости от принимаемых сигналов.

Как использовать функции меню (изображение, качество звука и т.п.)

Дополнительные функции

# Как использовать функции меню

## Список меню

Меню	Пункт	Настройки / Конфигурации (варианты)
Изображение	Режим просмотра	Основной режим изображения ( <b>Динамический / Нормальный / Кинотеатр / Игра</b> ) Динамический : Обеспечивает усиленную контрастность и резкость изображения при просмотре в ярко освещенном помещении Нормальный : Рекомендуется для просмотра в помещении с нормальным освещением Кинотеатр : Для просмотра фильмов в темном помещении для получения эффекта пребывания в кинотеатре Игра : Время игры выводится на дисплей только, когда подключено игровое оборудование. ● Установите для каждого входного сигнала
	Контраст, Яркость, Цвет, Четкость	Увеличивает или уменьшает уровни этих опций в соответствии с личными предпочтениями
	Растровый фон	Для источника сигнала NTSC, подсоединенного к телевизору, насыщенность изображения может быть подрегулирована в соответствии со вкусом ● Только для приема входного сигнала NTSC или компонентного / HDMI
	Цветовой баланс	Позволяет установить общий тон цвета для изображения ( <b>Холодный / Нормальный / Теплый</b> )
	Цветность канала	Разницу интенсивности цвета между программами вещания можно отрегулировать на три уровня для каждого принимаемого канала ● Выберите канал, который необходимо отрегулировать, и установите эту функцию
	Colour Management	Автоматически настраивает на яркие цвета ( <b>Выкл. / Вкл.</b> ) ● Не действует для сигнала ПК
	Режим Эко	Автоматически настраивает установки изображения в зависимости от условий освещения ( <b>Выкл. / Вкл.</b> )
	Шумопонижение	Шумоподавление изображения Автоматически уменьшает нежелательные помехи изображения и мерцание на контурах изображения ( <b>Выкл / Мин / Сред / Макс</b> ) ● Не действует для сигнала ПК
	Фильтр 3D-COMB	Иногда при просмотре неподвижных или медленно движущихся изображений могут быть видны цветные узоры Установите в положение "Вкл.", чтобы показывать более ясные и точные цвета ( <b>Выкл. / Вкл.</b> ) ● Только для приема сигналов PAL или NTSC ● Не действует для S-Video, компонентных, ПК, HDMI сигналов и карты SD
	Заводские установки	Нажмите кнопку ОК для сброса текущего Меню изображения к установкам по умолчанию
Звук	Режим звука	Основной режим звука ( <b>Музыка / Речь</b> ) ● Установите для каждого входного сигнала
	Низкие частоты	Увеличивает или уменьшает уровень громкости для усиления или минимизации более низкого и глубокого вывода звука
	Высокие частоты	Увеличивает или уменьшает уровень звука для усиления или минимизации более четкого и высокого вывода звука
	Баланс	Настраивает уровень громкости правого и левого громкоговорителей
	Громк. наушников	Настраивает уровень громкости головных телефонов
	Окр. Звучание	Установки окружающего звучания ( <b>Выкл. / V-Audio / V-Audio Surround</b> ) V-Audio : Обеспечивает динамическое усиление для симитирования улучшенных эффектов пространства V-Audio Surround : Обеспечивает динамическое усиление широты и глубины для имитирования улучшенных эффектов пространства ● Кроме того, можно включить с помощью кнопки Surround, находящейся на пульте ДУ (стр. 8).
	Коррекция громк.	Регулирует громкость конкретного канала или режима входа
	Расстояние колонка-стена	Регулирует звук низкой частоты ( <b>Больше 30см / Меньше 30 см</b> ) ● Больше 30см : Рекомендуется, когда расстояние между телевизором и стеной превышает 30 см. ● Меньше 30 см : Рекомендуется, когда расстояние между телевизором и стеной находится в пределах 30 см.
	MPX	Осуществляет выбор между настройками стерео / моноaurальный ( <b>Моно / Стерео</b> ) (стр. 41) ● Обычно: Стерео ● Прием стерео сигнала невозможен: Моно ● M1 / M2: Доступно во время передачи моно сигнала
	Вход HDMI1 / 3	Выберите для соответствия входному сигналу ( <b>Цифровой / Аналоговый</b> ) (стр. 43) Цифровой: Подсоединение кабеля HDMI Аналоговый: Подсоединение кабеля адаптера HDMI-DVI ● Только режим входа HDMI ● Разъемы HDMI2 предназначены только для цифрового сигнала ● Нет доступной настройки для HDMI2
Заводские установки	Нажмите кнопку ОК для сброса текущего Звукового меню к установкам по умолчанию	

## Список меню

Меню	Пункт	Настройки / Конфигурации (варианты)	
Установки	Таймер откл ТВ	Устанавливает время автоматического выключения телевизора <b>(Выкл. / 15 / 30 / 45 / 60 / 75 / 90 минут)</b> (стр. 12)	
	Блокировка от детей	Блокирует канал / ввод AV для предотвращения доступа к ним (стр. 23)	
	Меню настройки	Редактор списка каналов	Осуществляет пропуск ненужных каналов / Редактирует каналы (стр. 24)
		Автонастройка	Автоматически устанавливает все телевизионные каналы (стр. 26)
		Ручная настройка	Осуществляет установку телевизионных каналов вручную (стр. 26)
	Язык меню	Изменяет язык для экранных индикаций ( <b>Английский / Thai / Chinese / Vietnamese / Arabic / Indonesia / Персидский / Французский</b> ) (стр. 11)	
	Настройки экрана	Телетекст	Режим отображения телетекста ( <b>TOP (FASTEXT) / Список</b> ) (стр. 14)
		Язык телетекста	Выбирает язык телетекста ( <b>Английский / СНГ / Восточная Европа / Персидский</b> )
		Метки входа	Отмечает или пропускает каждый режим входа (стр. 22)
		Тайм-аут баннера	Устанавливает длительность показа информационного баннера на экране от 0 (Нет показа) до 10 сек. с шагом в 1 сек.
		Таймер игры	Отображает длительность времени каждые тридцать минут при использовании приставок для игр ( <b>Выкл. / Вкл.</b> ) ● Когда "Режим просмотра" установлен на "Игра"
	Установки VIERA Link	VIERA Link	Устанавливает использование функций VIERA Link ( <b>Выкл. / Вкл.</b> ) ● Функции VIERA Link доступны только, когда "VIERA Link" установлена на "Вкл." (стр. 33)
		Совместное вкл.	Устанавливает использование функций совместного включения ( <b>Выкл. / Вкл.</b> ) (стр. 33)
		Совместное выкл.	Устанавливает использование функций совместного выключения ( <b>Выкл. / Вкл.</b> ) (стр. 33)
		Эконом. режим ожидания	Управляет расходом электроэнергии в режиме ожидания подключенного оборудования для снижения энергопотребления ( <b>Выкл. / Вкл.</b> ) (стр. 33)
		Интеллект. режим ожид.	Переключает непросматриваемое или неиспользуемое подключенное оборудование в режим ожидания для уменьшения энергопотребления ( <b>Выкл. / Вкл (С напоминанием) / Вкл (Без напоминания)</b> ) (стр. 33)
	Системное меню	Начальные установки	Сбрасывает все установки, например, при переезде (стр. 27)
		Лицензия прогр.	Отображает информацию о лицензии программного обеспечения
		Системная информация	Отображение системной информации данного телевизора
	Другие настройки	Система цвета AV	Выбирает оптимальную систему цвета на основании видео сигналов в режиме AV ( <b>Авто / PAL / SECAM / M.NTSC / NTSC</b> )
		Цвет. Матрица	Доступна только для входных сигналов 480p или 576p в естественном цвете, поступающих с цифрового оборудования, подключенного к терминалам AV1 / AV2 Component или HDMI1 / HDMI2 / HDMI3. Выберите SD или HD, чтобы настроить подходящие параметры цвета для SD (стандартного разрешения) или HD (высокого разрешения) ● SD: Входной сигнал является обычной телевизионной системой ● HD: Входной сигнал является системой высокого разрешения
		Motion Picture Pro	Автоматически компенсирует частоту кадров изображения для придания изображению плавности ( <b>Выкл. / Среднее / Максимальное</b> ) ● Установите на "Выкл.", если на экране возникают помехи.
		24p Smooth Film	Автоматически компенсирует частоту кадров изображения для придания изображению плавности ( <b>Выкл. / Среднее / Максимальное</b> ) ● Только входной сигнал 24p ● Установите на "Выкл.", если на экране возникают помехи.
		Энергосохр.	Уменьшает яркость изображения для минимизации расхода электроэнергии ( <b>Выкл. / Вкл.</b> )
		Режим Overscan	Выбирает область экрана для показа изображения ( <b>Выкл. / Вкл.</b> ) Вкл.: Увеличивает изображение, чтобы скрыть его края. Выкл.: Отображает изображение в оригинальном размере. ● Установите в положение "Вкл.", если на краях изображения образуются помехи. ● Эта функция доступна, если формат изображения установлен на "16:9". ● Эта функция может быть запомнена отдельно для сигналов SD (стандартного разрешения) и HD (высокого разрешения).

● Во время использования ПК или карты SD будет отображаться другое меню. (стр. 28 и стр. 29)

● Могут быть выбраны только доступные пункты.

# Метки входа

Для облегчения идентификации и выбора режима входа можно отметить каждый входной разъем или пропустить разъем, который не подсоединен к какому-либо оборудованию.

● Для выбора режима входа см. ➔ стр. 16

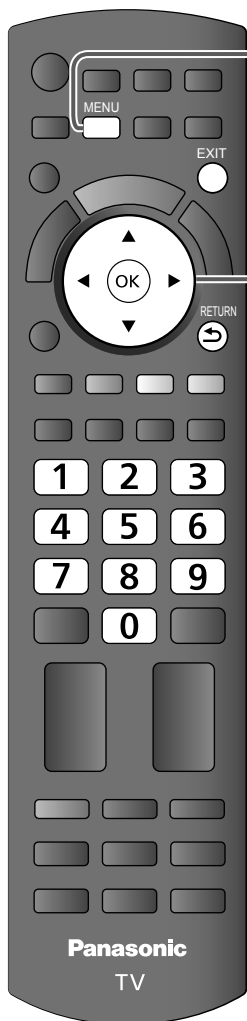

## 1 Выведите меню на дисплей



## 2 Выберите “Установки”

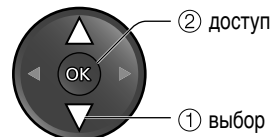
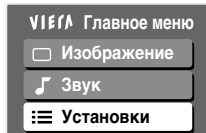

## 3 Выберите “Настойки экрана”

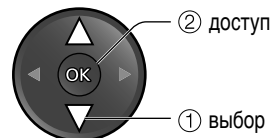
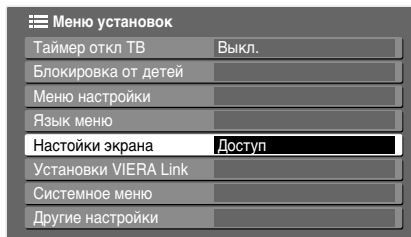

## 4 Выберите “Метки входа”

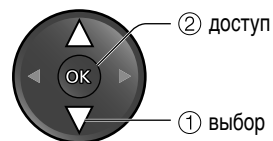
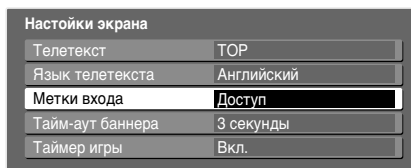

## 5 Выберите входной разъем и установите

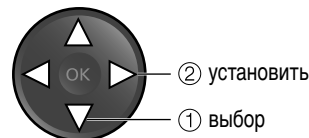
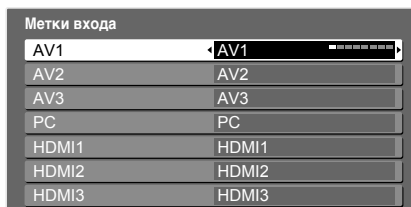

Для возврата к телевизору



Установленные метки будут отображаться в меню “Выбор входа” (стр. 16) или баннере.

● При выборе “Пропуск” выбор режима невозможен.

### Переименовать вход

Вы можете свободно присвоить имя каждому входному разъему.

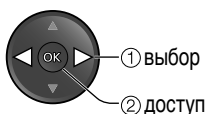

Выберите “Переименовать вход”

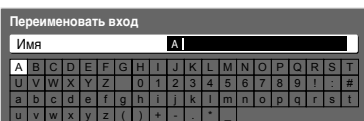

(максимально: десять символов)  
Символы можно ввести с помощью цифровых кнопок.

➔ стр. 18

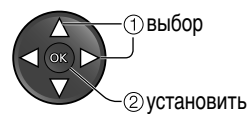

Выберите символы



Сохранить

# Контроль за аудиторией канала

Особые каналы / входные разъемы AV можно заблокировать и контролировать аудиторию, просматривающую эти каналы. Когда заблокирован канал / выбран вход, появляется сообщение; его просмотр становится возможным после введения PIN-кода.



## 1 Выведите меню на дисплей



## 2 Выберите “Установки”

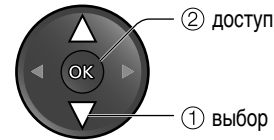
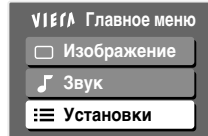

## 3 Выберите “Блокировка от детей”

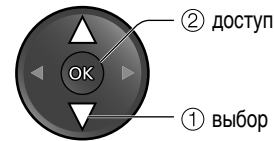
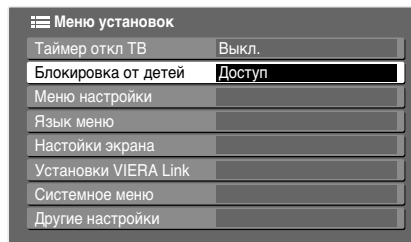

## 4 Установить

Для возврата к телевизору



Метки входа  
Контроль за аудиторией канала

### Контроль за аудиторией канала | Блокировка от детей

#### 1 Введите номер PIN-кода (4 цифры)

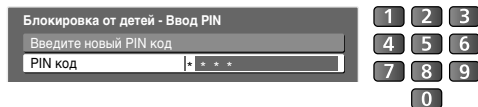

- При первой установке введите номер PIN-кода два раза.
- Запишите номер PIN-кода на случай, если Вы его забудете.

#### 2 Выберите “Меню Блок. от детей”



#### 3 Выбор канала / входа для блокировки



Появляется, когда канал / вход заблокированы

- Для отмены
  - ➔ Выберите заблокированный канал / вход
  - ➔ **OK**
- Для блокировки всего ➔ **G**
- Для отмены всех блокировок ➔ **Y**
- Для перехода к следующему блоку каналов ➔ **R**

#### Для изменения PIN-кода

Выберите “Изменить PIN код” в пункте “Блокировка от детей” и введите новый номер PIN-кода два раза.

#### Примечание

- При выполнении установки “Начальные установки” (стр. 27) стираются номер PIN-кода и все установки.

Дополнительные функции

# Редактирование каналов

Вы можете пропустить нежелательные каналы и т.п.

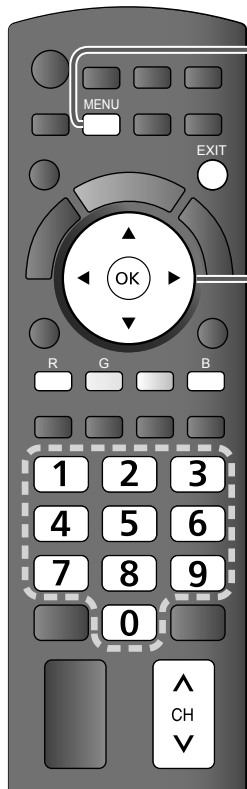

**1 Выведите меню на дисплей**  
MENU

**2 Выберите “Установки”**  
VIERA Главное меню  
Изображение  
Звук  
Установки

**3 Выберите “Меню настройки”**  
Меню установок  
Таймер откл ТВ Выкл.  
Блокировка от детей  
Меню настройки Доступ  
Язык меню  
Настройки экрана  
Установки VIERA Link  
Системное меню  
Другие настройки

**4 Выберите “Редактор списка каналов”**  
Меню настройки  
Редактор списка каналов Доступ  
Автонастройка  
Ручная настройка

**5 Установить**

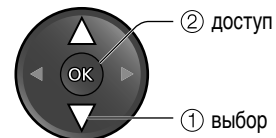
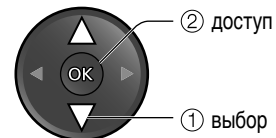
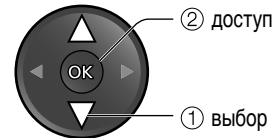

Для возврата к телевизору



## Пропустить нежелательные каналы / Редактировать каналы (Изменить название, Переместить) Редактор списка каналов

Вы можете скрыть ненужные каналы. Скрытые каналы могут быть отображены только при помощи этой функции. Используйте эту функцию для пропуска ненужных каналов.

**Выберите канал, который необходимо добавить / удалить**

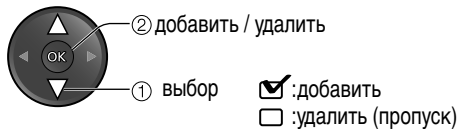
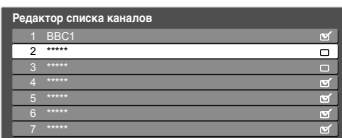

● Для перенастройки каждого канала (Ручная настройка) (стр. 26)  
R

Вы можете отредактировать каналы.

● Если ВКМ подсоединен только с помощью ВЧ кабеля, редактируйте “VCR”.

**1 Выберите канал, который необходимо отредактировать**

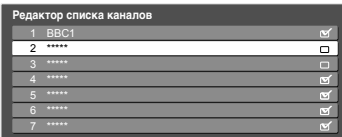

**2 Выполните редактирование**

**Для изменения названия, отображаемого на дисплее при выборе каналов**

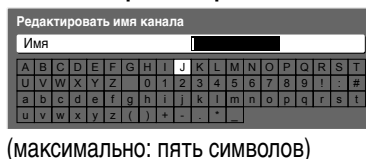
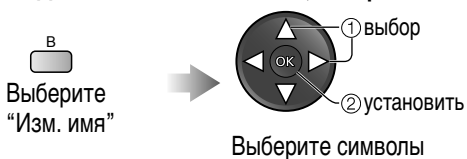

Символы можно ввести с помощью цифровых кнопок. → стр. 18

**Для перемещения канала позиции**

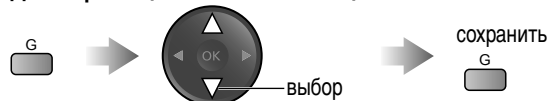

# Настройка каналов

При переезде Вы можете перенастроить все телевизионные каналы.

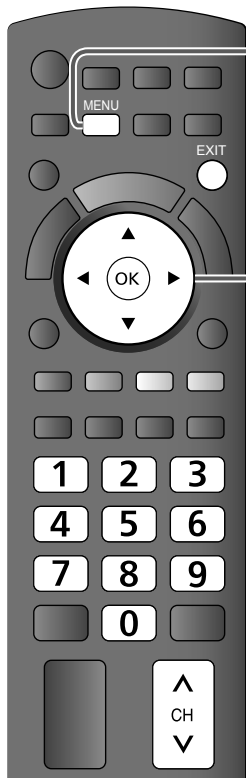

**1** Выведите меню на дисплей  
MENU

**2** Выберите “Установки”  
VIERA Главное меню  
Изображение  
Звук  
Установки

**3** Выберите “Меню настройки”  
Меню установок  
Таймер откл ТВ Выкл.  
Блокировка от детей  
Меню настройки Доступ  
Язык меню  
Настройки экрана  
Установки VIERA Link  
Системное меню  
Другие настройки

**4** Выберите функцию  
Меню настройки  
Редактор списка каналов  
Автонастройка Доступ  
Ручная настройка Доступ

**5** Установить

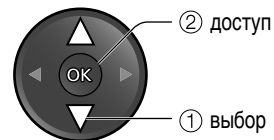
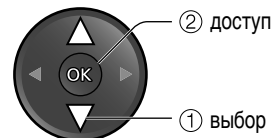
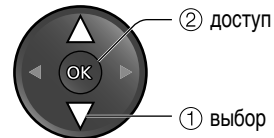

Для возврата к телевизору



# Настройка каналов

## Автоматическая установка всех каналов **Автонастройка**

Автоматически перенастраивает все телевизионные каналы, принимаемые в регионе.

**Начать автонастройку**  
Выберите “Автонастройка”

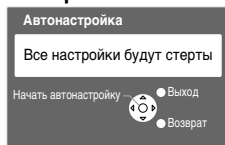

Установки выполняются автоматически



- Все предыдущие установки настройки стираются.
- Когда операция завершена, отобразится канал, находящийся на позиции канала “1”.
- Если настройка выполнена не полностью → “Ручная настройка”

**Для автонастройки используйте кнопки, расположенные на боковой панели телевизора (стр. 7)**

① Нажимайте до тех пор, пока не появится “Автонастройка” 

② Выберите “Автонастройка” 

③ Запустите “Автонастройка” 

● Для возврата к телевизору

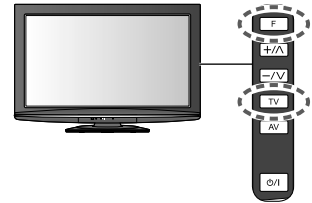

## Установка вручную **Ручная настройка**

### Точная настройка

Используйте для выполнения незначительных регулировок при настройке отдельной программы (подверженной влиянию погодных условий и т.п.)

### Ручная настройка

Установите программу вручную после Автонастройки.

- Установите Система звука и Система цвета, а затем выполните действия этой функции. Обычно устанавливайте пункт Система цвета в положение “Авто”.
- Если ВКМ подсоединен только с помощью ВЧ кабеля, выберите позицию программы “0”.

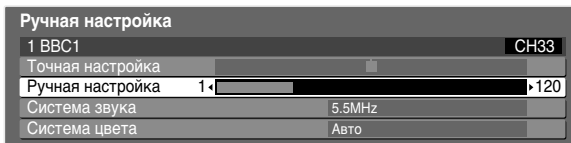

Выберите позицию канала



Выберите канал



Поиск и сохранение

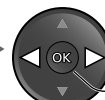

① поиск

② сохранить

# Восстановление заводских установок

Возвращает телевизор к его первоначальному состоянию, то есть нет настроенных каналов. Сбрасываются все установки (каналы, качество изображения, звука и т.п.).

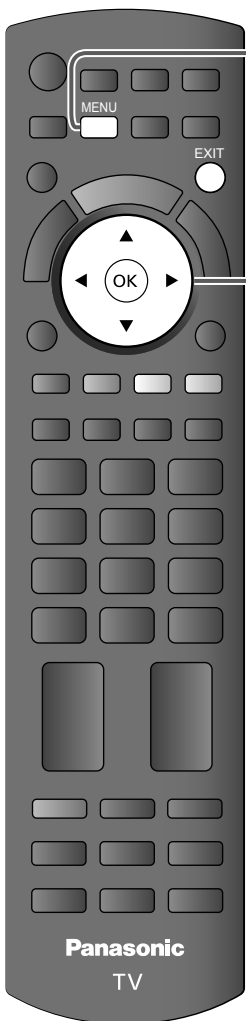

**1 Выведите меню на дисплей**  
MENU

**2 Выберите “Установки”**

VIERA Главное меню	
Изображение	
Звук	
Установки	

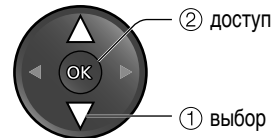

**3 Выберите “Системное меню”**

Меню установок	
Таймер откл ТВ	Выкл.
Блокировка от детей	
Меню настройки	
Язык меню	
Настройки экрана	
Установки VIERA Link	
Системное меню	Доступ
Другие настройки	

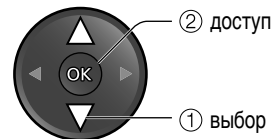

**4 Выберите “Начальные установки”**

Системное меню	
Начальные установки	Доступ
Лицензия прог.	
Системная информация	

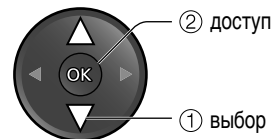

**5 Установить**

Для возврата к телевизору



Настройка каналов  
Восстановление заводских установок

Дополнительные функции

## Восстановление заводских установок Начальные установки

① Проверьте сообщение и выполните сброс установок

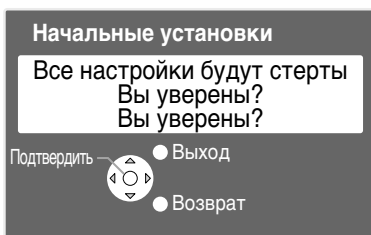

② Следуйте инструкциям экранной подсказки

● “Автонастройка” начнется автоматически при последующем включении переключателя включения / выключения сетевого питания. (стр. 10)

Только для перенастройки телевизионных каналов, например, после переезда

➔ “Автонастройка” (стр. 26)

# Отображение экрана ПК на телевизоре

Экран подключенного к телевизору ПК может демонстрироваться на экране телевизора. Кроме того, звук ПК можно прослушивать с помощью подсоединенного аудио кабеля.

● Для подсоединения ПК → стр. 38

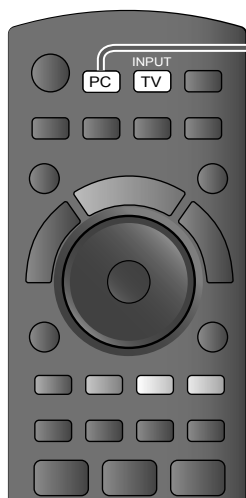

**1** Выберите вход ПК  
PC

**2** Для изменения настроек смотрите таблицу ниже

Для возврата к телевизору

→ TV

Установка меню ПК (измените, как необходимо)

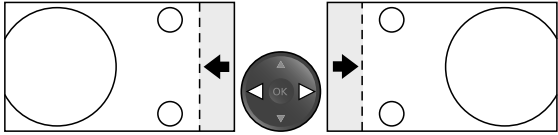
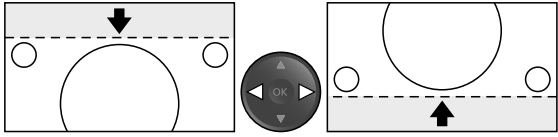
Меню	Пункт	Настройки / Конфигурации (опции)	
Изображение	Доп. настройки	Усиление красного	Регулирует баланс белого для красных участков изображения
		Усиление зеленого	Регулирует баланс белого для зеленых участков изображения
		Усиление синего	Регулирует баланс белого для синих участков изображения
		Гамма	(2.0 / 2.2 / 2.5)
		Заводские установки	Нажмите кнопку ОК для сброса настроек к установкам изображения по умолчанию
Установки	Установка ф-ций ПК	Разр. вход. сигнала	Переключается на широкий обзор ● VGA (640 x 480 / 852 x 480 пиксели), XGA (1024 x 768 / 1280 x 768 / 1366 x 768 пиксели) ● Опции изменяются в зависимости от сигнала
		Частота синхр.	Установите на минимальный уровень, если имеются помехи
		Гориз. поз.	Отрегулируйте горизонтальное положение 
		Верт. поз.	Отрегулируйте вертикальное положение 
		Фаза синхр.	Устраняет мерцание и искажение ● Отрегулируйте после настройки часов ● Установите на минимальный уровень, если имеются помехи
		Тип синхр.	Тип синхронизации сигнала ПК (по гор и верт / по зеленому) ● По гор и верт : Синхронизация по горизонтальным и вертикальным сигналам с ПК (Самый распространенный формат синхронизации) По зеленому : Синхронизация по зеленому сигналу с ПК
		Заводские установки	Нажмите кнопку ОК для сброса установок настройки к установкам по умолчанию

● Другие пункты → стр. 20 и стр. 21

# Просмотр с карты SD (VIERA IMAGE VIEWER)

Просмотр фото : Будут отображаться неподвижные изображения, записанные цифровой видеокамерой.

Просмотр видео: Будут отображаться киноизображения, записанные цифровыми видео камерами.

- Во время операции через AV разъемы сигналы не выводятся. Однако звук при просмотре киноизображений может выводиться из разъемов AUDIO OUT.
- “Дата” показывает дату выполнения съемки цифровой камерой или цифровой видео камерой. Файл с незаписанной датой показывается как “\*\*/\*\*/\*\*\*\*”.
- Подробнее о картах SD → стр. 42



## Просмотр фотоизображений



1

**Вставьте карту SD**

2

**Выберите “Просмотр фото”**

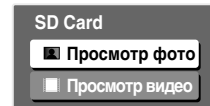

3

**Выберите папку, файлы которой будут отображены в миниатюре**

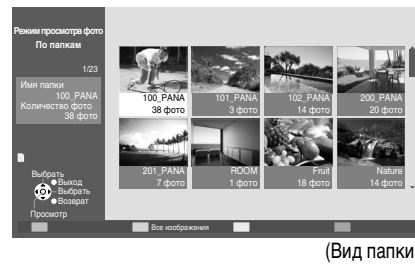

(Вид папки)

4

**Выберите фотографию для просмотра из свернутого в пиктограмму изображения**



(Уменьшенное изображение)  
Выберите отображаемую информацию о фотографии

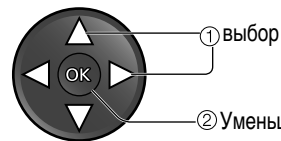
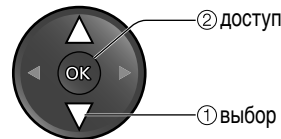

- Файлы, расположенные не в папке, будут собраны в папку в названиием “/”.
- Для отображения всех фотографий → стр. 30

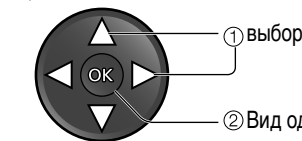

- Слайд-шоу → стр. 30
- Для сортировки по дате или месяцу записи → стр. 30

**Для возврата к телевизору**



**Для возврата к предыдущему экрану**



(Вид одиночного снимка)

Руководство пользователя

Отображается по одному

- Для отображения / удаления руководства пользователя

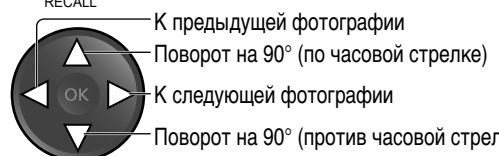

- Для возврата к уменьшенному изображению



# Просмотр с карты SD (VIERA IMAGE VIEWER)

## Слайд-шоу

Начать слайд-шоу (выполните в пункте 4)

Выберите фотографию для первого просмотра



Начать слайд-шоу

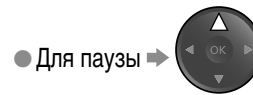

● Для паузы →

● Для возврата к одиночному просмотру →

### Примечание

● Показ слайдов выполняется в рамках уменьшенных изображений.

Настройки слайд-шоу (в режиме Показа фото)

Выведите меню на дисплей



Выберите "Установки просмотра"

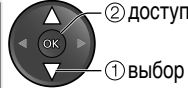

● Другие пункты → стр. 20 - стр. 21

Выберите пункты и установите

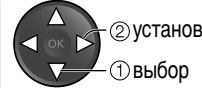

Меню	Пункт	Настройки / Конфигурации (варианты)
Установки просмотра	Фоновая музыка	Выберите фоновую музыку, которая будет звучать во время слайд-шоу (Выкл. / Тип1 / Тип2 / Тип3)
	Эффект	Выберите эффект для смены фото во время слайд-шоу (Выкл. / Затухание / Переход / Растворение / Случайный выбор) Затухание : Следующее фото появляется постепенно Переход : Следующее фото скользит и появляется с левой стороны Растворение : Фото заменяется неопределенным блоком Случайный выбор : Выбо эффекта происходит в случайном порядке
	Интервал	Выберите интервал слайд-шоу (5 / 10 / 15 / 30 / 60 / 90 / 120 секунд)
	Повтор	Повтор слайд-шоу (Выкл. / Вкл.)

## Для отображения всех фотографий

Отображение уменьшенных изображений всех фотографий с карты SD.

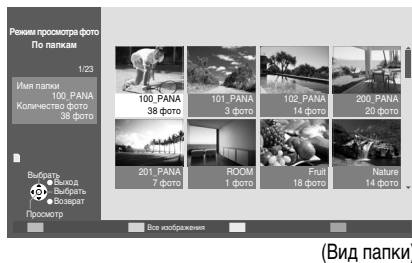

(Вид папки)



(Уменьшенное изображение - Все изображения)

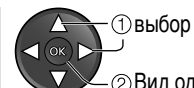

① Выбор

② Вид одиночного снимка

## Для сортировки по дате или месяцу записи

Отображение списка групп, созданных по одинаковой дате или одинаковому месяцу.

● Группа фотографий с незаписанной датой показывается как "Неизвестные".



(Уменьшенное изображение)

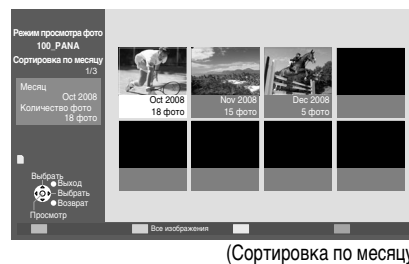

(Сортировка по месяцу)



(Сортировка по дате)

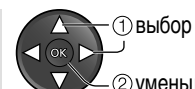

① выбор

② уменьшенное изображение выбранной группы

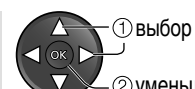

① выбор

② уменьшенное изображение выбранной группы

# Просмотр фильмов



**1** Вставьте карту SD

**2** Выберите “Просмотр видео”

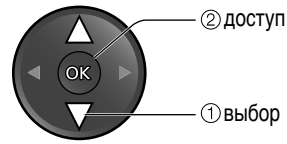
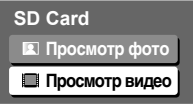

**3** Выберите файл для просмотра

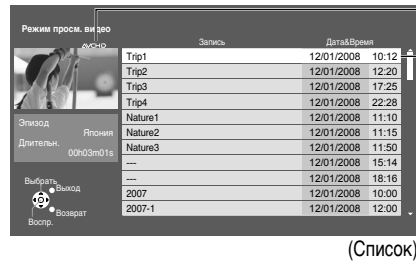

Формат файла  
Поддерживаются только форматы AVCHD или MPEG2.

● Подробнее → стр. 42

Выбранный файл

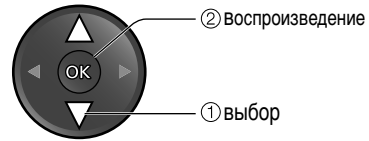

Для возврата к телевизору

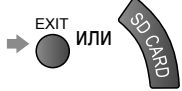

Для возврата к предыдущему экрану

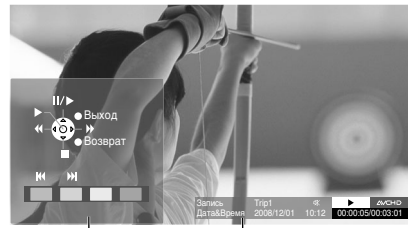

Руководство пользователя (Воспроизведение)  
информационный баннер →

Начнется воспроизведение

● Для отображения руководства пользователя

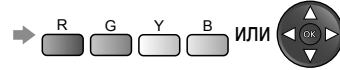

● Для удаления руководства пользователя →



◀◀ Перемотка назад  
 ||/▶ Пауза / Воспроизведение  
 ▶▶ Воспроизведение  
 ▶ Быстрая перемотка вперед  
 ■ Остановка

● К предыдущему фильму → R

● К следующему фильму → G

● Для возврата к списку (остановка) →

● Для изменения форматного соотношения (только для фильмов с форматом 4:3)



# Функция управления VIERA Link “HDAVI Control™”

Используйте дополнительные возможности взаимодействия с продуктами Panasonic, оборудованными функцией “HDAVI Control”.

Этот телевизор поддерживает функцию “HDAVI Control 4”.

Соединение с оборудованием (записывающее устройство DIGA, видеокамера HD, домашний кинотеатр, усилитель и т.д.) при помощи кабелей HDMI позволяет Вам автоматически связывать их.

Эти функции доступны для моделей фирмы Panasonic, имеющих “HDAVI Control” и “VIERA Link”.

- В зависимости от версии HDAVI Control оборудования некоторые функции не доступны. Проверьте, пожалуйста, версию HDAVI Control подсоединенного оборудования.
- Мы разработали и внедрили уникальную функцию VIERA Link “HDAVI Control”, которая основана на функциях управления HDMI, известного отраслевого стандарта HDMI CEC (Consumer Electronics Control). Однако, ее функционирование с оборудованием других производителей, которое поддерживает стандарт HDMI CEC, не гарантируется.
- Подробнее смотрите в инструкциях по эксплуатации каждого отдельного оборудования. Относительно соответствующего оборудования Panasonic проконсультируйтесь с местным дилером Panasonic.

## Функции и соединения VIERA Link

### VIERA Link

Свойства	Подключенное оборудование с помощью функции VIERA Link	DIGA-рекордер* <sup>1</sup>	DVD-плеер / Blu-ray Disc-плеер* <sup>1</sup>	Видеокамера HD / Камера LUMIX* <sup>1</sup>	Домашний кинотеатр* <sup>2</sup>	Blu-ray домашний кинотеатр* <sup>2</sup>	Усилитель* <sup>2</sup>
Загрузка канала		○* <sup>4</sup>	—	—	—	—	—
Удобное воспроизведение		○	○	○	○* <sup>7</sup>	○* <sup>7</sup>	—
Совместное вкл.		○	○	○	○	○	—
Совместное выкл.		○	○	○	○	○	○
Уменьшение энергопотребления в режиме ожидания		○* <sup>5</sup>	○* <sup>5</sup>	—	—	○* <sup>5</sup>	—
Автоматическое переключение в режим ожидания неиспользуемого оборудования		○* <sup>3</sup>	○* <sup>3</sup>	—	○* <sup>3</sup> * <sup>8</sup>	○* <sup>3</sup> * <sup>8</sup>	○* <sup>3</sup>
Пауза прямой трансляции программы		○* <sup>4</sup>	—	—	—	—	—
Прямая запись с телевизора		○* <sup>4</sup>	—	—	—	—	—
Управление меню подсоединенного оборудования с помощью дистанционного управления VIERA		○* <sup>3</sup>	○* <sup>3</sup>	○* <sup>3</sup>	○* <sup>3</sup>	○* <sup>3</sup>	—
Управление акустических систем		—	—	—	○	○	○

\*1: Только соединение HDMI

\*2: Соединения HDMI и Audio out

\*3: доступно для оборудования, имеющего функцию “HDAVI Control 2 или поздн. верс.”

\*4: доступно для оборудования, имеющего функцию “HDAVI Control 3 или поздн. верс.”

\*5: доступно для оборудования, имеющего функцию “HDAVI Control 4”

\*6: доступно с DIGA-рекордером с HDD

\*7: во время воспроизведения диска

\*8: за исключением просмотра диска

### Соединение

- Для использования DIGA-рекордера / DVD-плеера / Blu-ray Disc-плеера / HD видеокамеры / Камеры LUMIX



- Для использования домашнего кинотеатра / Blu-ray домашнего кинотеатра

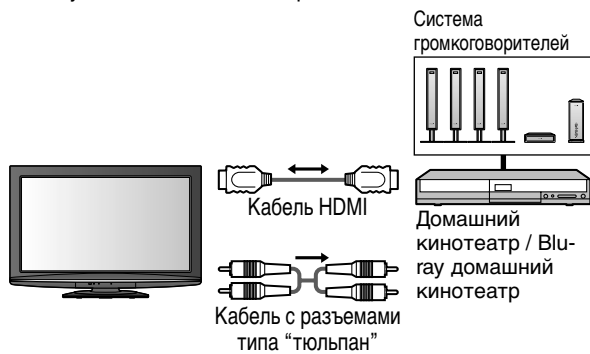

- Для использования усилителя:

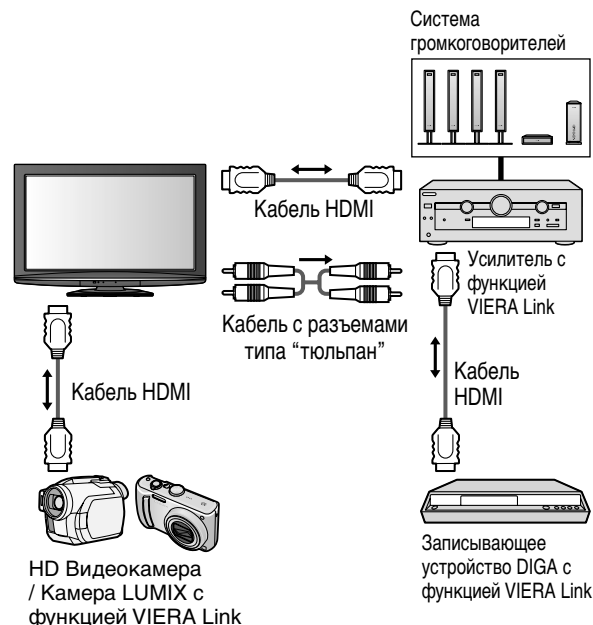

## Примечание

- Эта функция может не работать нормально в зависимости от подсоединенного оборудования.
- Для DIGA-рекордера / DVD-плеера / Blu-ray Disc-плеера / HD видеокамеры / Камеры LUMIX с функцией VIERA, подключите к разъему HDMI1, HDMI2, HDMI3 с помощью кабеля HDMI.
- Для домашнего кинотеатра / Blu-ray домашнего кинотеатра / Усилителя подключите к разъему HDMI1, HDMI2, HDMI3 с помощью кабеля HDMI и/или кабеля с разъемами типа “тюльпан” для вывода аудио с телевизора.
- Используйте полнопроводной HDMI-совместимый кабель. HDMI-несовместимый кабель не может использоваться.  
Номер изделия рекомендуемого кабеля HDMI производства Panasonic:  
• RP-CDHG10 (1,0 м) • RP-CDHG15 (1,5 м) • RP-CDHG20 (2,0 м) • RP-CDHG30 (3,0 м) • RP-CDHG50 (5,0 м)

## Подготовка

- Подсоедините оборудование, поддерживающее VIERA Link.
- Настройте подсоединенное оборудование. Прочитайте руководство по эксплуатации оборудования.
- Для оптимального выполнения записи может потребоваться изменить установки записывающего устройства. Подробнее см. в руководстве по эксплуатации записывающего устройства.
- Установите VIERA Link в положение Вкл. в Меню установок ➔ “VIERA Link” (стр. 21)
- Настройте телевизор ➔ **После выполнения соединений включите оборудование, а затем включите телевизор. Выберите режим входа HDMI1, HDMI2, HDMI3 (стр. 18) и убедитесь в том, что изображение отображается правильно.** Эта настройка должна выполняться каждый раз при возникновении следующих условий:
  - в первый раз /
  - при добавлении или повторном подсоединении оборудования /
  - при изменении установок

## Доступные функции

### Загрузка канала

Настройку канала можно загрузить на рекордер.

### Удобное воспроизведение

Автоматическое переключение входа - Когда работает подсоединенное оборудование, режим входа переключается автоматически.

### Совместное вкл.

**Для использования этой функции установите пункт Совместное вкл. в положение “Вкл.” в Меню установок ➔ “Совместное вкл.” (стр. 21)**

Когда подсоединенное оборудование начинает воспроизведение, или активизирован прямой навигатор / функциональное меню для оборудования, телевизор автоматически включается. (Только когда телевизор находится в режиме ожидания.)

### Совместное выкл.

**Для использования этой функции установите пункт Совместное выкл. в положение “Вкл.” в Меню установок ➔ “Совместное выкл.” (стр. 21)**

Когда телевизор установлен в режим ожидания, подсоединенное оборудование также автоматически устанавливается в режим ожидания.

- Эта функция будет работать, даже если телевизор автоматически входит в режим ожидания по функции таймера отключения или по функции автоматического режима ожидания.

### Уменьшение энергопотребления в режиме ожидания **Эконом. режим ожидания**

**Установите функцию энергосбережения в режиме ожидания на “Вкл.” в Меню установок для использования этой функции ➔ “Эконом. режим ожидания” (стр. 21)**

Расход электроэнергии подключенного оборудования в режиме ожидания контролируется на более высоком или более низком уровне в синхронизации с состоянием Вкл. / Выкл. телевизора, что позволяет уменьшить потребление электричества.

Когда телевизор находится в режиме ожидания, подключенное оборудование автоматически устанавливается в режим ожидания, а расход электричества подключенного оборудования в режиме ожидания автоматически уменьшается.

Когда телевизор включен, подключенное оборудование продолжает находиться в режиме ожидания, однако энергопотребление увеличивается для более раннего времени запуска.

- Данная функция эффективна, если подключенное оборудование может изменять энергопотребление в режиме ожидания и установлено на более высокий уровень потребления.

### Автоматическое переключение в режим ожидания неиспользуемого оборудования **Интеллект. режим ожид.**

**Установите функцию интеллектуального автоматического переключения в режим ожидания на “Вкл. (С напоминанием)” или “Вкл. (Без напоминания)” в меню установок для использования данной функции ➔ “Интеллект. режим ожид.” (стр. 21)**

Когда телевизор включен, неиспользуемое подключенное оборудование автоматически переходит в режим ожидания для уменьшения расхода электроэнергии.

- При выборе “Вкл. (С напоминанием)” на экране появится сообщение, предупреждающее перед началом работы данной функции.

# Функция управления VIERA Link “HDAVI Control™”

Доступные функции (Использование меню VIERA Link)

## Прямая запись с телевизора - То, что Вы видите, это то, что Вы записываете **Direct TV Rec**

Немедленная запись текущей программы на DIGA-рекордер.

- При одновременном подключении нескольких рекордеров, включая рекордеры других производителей, подсоедините DIGA-рекордер к разьему HDMI телевизора с меньшим номером.
- Если работа невозможна, проверьте настройки и оборудование → “Функции и соединения VIERA Link” (стр. 32)

① **Отобразите “Меню VIERA Link”**

② **Выберите “Direct TV Rec” и начните запись**



Меню VIERA Link	
Pause Live TV	Пуск
<b>Direct TV Rec</b>	<b>Пуск</b>
Упр. VIERA Link	Рекордер
Выбор динамика	Дом. кинотеатр

② начать  
① выбор

**Для остановки записи**  
Выберите “Стоп” в меню “Direct TV Rec” и доступ

Меню VIERA Link	
Pause Live TV	Доступ
<b>Direct TV Rec</b>	<b>Стоп</b>
Упр. VIERA Link	Рекордер
Выбор динамика	Дом. кинотеатр

① выбор  
② остановка

## Пауза прямой трансляции программы **Pause Live TV**

Вы можете приостановить программу в прямой трансляции и возобновить ее позже.

Программа в прямой трансляции будет записана на HDD подключенного DIGA-рекордера.

- Данная функция доступна с DIGA-рекордером, оснащенным HDD.
- При одновременном подключении нескольких рекордеров, включая рекордеры других производителей, подсоедините DIGA-рекордер с HDD к разьему HDMI телевизора с меньшим номером.
- Если работа невозможна, проверьте настройки и оборудование → “Функции и соединения VIERA Link” (стр. 32)

**Доступ и пауза программы в прямой трансляции**

① **Отобразите “Меню VIERA Link”**

② **Выберите “Pause Live TV” и паузу**



Меню VIERA Link	
<b>Pause Live TV</b>	<b>Пуск</b>
Direct TV Rec	Пуск
Упр. VIERA Link	Рекордер
Выбор динамика	Дом. кинотеатр

② пауза  
① выбор

Передача телевизионного изображения будет приостановлена.

- Программа в прямой трансляции записывается на HDD с того места, где она была приостановлена.
- Следуйте инструкциям для использования функции Паузы программы в прямой трансляции.

**Для приостановки прямой трансляции**

поиск назад  
пауза  
поиск вперед  
воспроизведение  
остановка

**Для возврата к прямой трансляции**  
(остановка воспроизведения Паузы прямой трансляции / отмена паузы)  
Выберите “Да”

→ TV →

① выбор  
② остановка

Pause Live TV	
Остановить Pause Live TV?	
Да	Нет

● При остановке воспроизведения или отмене паузы записанная программа будет удалена с жесткого диска.

Управление подключенным оборудованием с помощью пульта ДУ VIERA **Упр. VIERA Link**

Вы можете управлять некоторыми функциями подсоединенного оборудования с помощью пульта дистанционного управления этого телевизора, для этого направьте пульт дистанционного управления на приемник сигнала телевизора.

- Если работа невозможна, проверьте настройки и оборудование → “Функции и соединения VIERA Link” (стр. 32)
- Подробнее о работе подключенного оборудования смотрите в инструкциях по эксплуатации этого оборудования.

Получите доступ к меню оборудования и управляйте



① Отобразите “Меню VIERA Link”

② Выберите “Упр. VIERA Link”

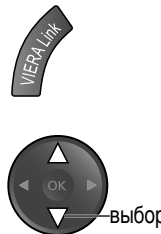
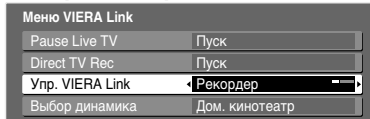

③ Выберите оборудование, к которому Вы хотите получить доступ

Отображается тип подсоединенного оборудования. Выберите тип оборудования и получите доступ.

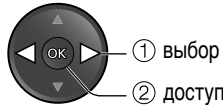
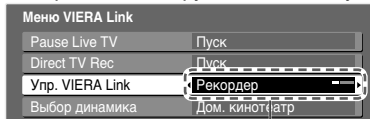

**Рекордер / Плеер / Дом. кинотеатр / Видеокамера / LUMIX / Другие**

- “Дом. кинотеатр” означает домашний кинотеатр с проигрывателем, Blu-ray домашний кинотеатр или домашний кинотеатр с функцией записи.
- “Другие” означает Тюнер декодера канала кабельного телевидения.

**Меню доступного оборудования**  
(Режим входа будет автоматически изменен)

④ Используйте подключенное оборудование

1. Установите код дистанционного управления для телевизора (стр. 17)
2. Следуйте инструкциям руководства по эксплуатации

- Для отображения руководства пользователя → OPTION → Сохранить / установить / доступ → OK
- Переместить курсор / выбрать меню → Возврат к предыдущему меню → RETURN
- Переместить курсор / доступ / регулировать → Выход из меню → EXIT
- Когда на цветной панели отображаются ключевые слова → R G Y B

**Примечание**

- Некоторые операции для определенного оборудования могут быть недоступны. В таком случае используйте пульт ДУ соответствующего оборудования.

**Если подключено несколько рекордеров или проигрывателей**

Вы можете подключить одновременно до трех рекордеров или проигрывателей.

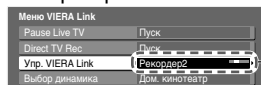

**Рекордер1-3 / Плеер1-3**

Номер дается от более низкого разъема телевизора HDMI, подключенного к такому же типу оборудования. Например, когда два рекордера подключены к HDMI2 и HDMI3, один, подключенный к HDMI2, отображается как Рекордер1, а другой - как Рекордер2.

**Если Вы выполняете доступ к недействительному оборудованию**

Когда подсоединено оборудование с функцией “HDAVI Control”

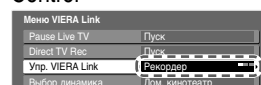

**Рекордер1-3 / Плеер1-3**

Отображается тип подсоединенного оборудования. Вы можете получить доступ к меню оборудования. Однако управление им невозможно. Используйте пульт дистанционного управления для управления оборудованием.

# Функция управления VIERA Link “HDAVI Control™”

Доступные функции (Использование меню VIERA Link)

## Управление акустических систем **Выбор динамика**



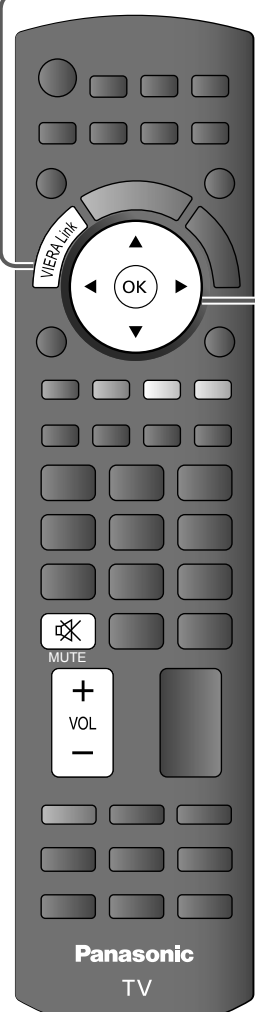

Вы можете управлять громкоговорителями кинотеатра с помощью пульта дистанционного управления этого телевизора, для этого направьте пульт дистанционного управления на приемник сигнала телевизора.

● Если работа невозможна, проверьте настройки и оборудование → “Функции и соединения VIERA Link” (стр. 32)

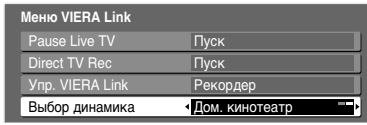

**Доступ и управление громкостью громкоговорителей**



- ① **Отобразите “Меню VIERA Link”**
- ② **Выберите “Выбор динамика”**
- ③ **Установите на “Дом. кинотеатр” или “TV”**

**Дом. Кинотеатр**  
 Домашний кинотеатр, Blu-ray домашний кинотеатр или усилитель автоматически включается, если он находится в режиме ожидания, и звук выводится из громкоговорителей домашнего кинотеатра, подсоединенного к оборудованию.

- Громкость больше / меньше  
 →  (При настройке уровня громкости оборудования на дисплее появится панель регулирования громкости.)
- Приглушение звука → 
- Звук акустических систем телевизора приглушается.
- Когда оборудование выключается, громкоговорители телевизора будут активными.

**TV**  
 Громкоговорители телевизора активны.

### Примечание

- Если Вы хотите воспользоваться многоканальным звуком (например, Dolby Digital 5.1к) через усилитель, подключите кабель HDMI (стр. 32) и затем выберите “Дом. кинотеатр”. Для прослушивания многоканального звука DIGA-рекордера, подключите кабель HDMI от DIGA-рекордера к усилителю (стр. 32).

### Примечание

- Эти функции могут не работать нормально в зависимости от подсоединенного оборудования.
- Изображение или звук могут быть недоступны первые несколько секунд, когда переключается режим входа.
- Легкое воспроизведение может быть доступно при использовании пульта ДУ для домашнего кинотеатра с проигрывателем, Blu-ray домашнего кинотеатра или усилителя. Прочитайте руководство по эксплуатации оборудования.
- “HDAVI Control 4” является новейшим стандартом (по состоянию на декабрь 2008 г.) для HDAVI-совместимого оборудования. Этот стандарт совместим с традиционным HDAVI-оборудованием.
- Чтобы проверить версию функции HDAVI Control этого телевизора → “Системная информация”

# Инструменты VIERA

С помощью инструментов VIERA можно получить прямой доступ к некоторым полезным функциям подключенного оборудования или карты SD.

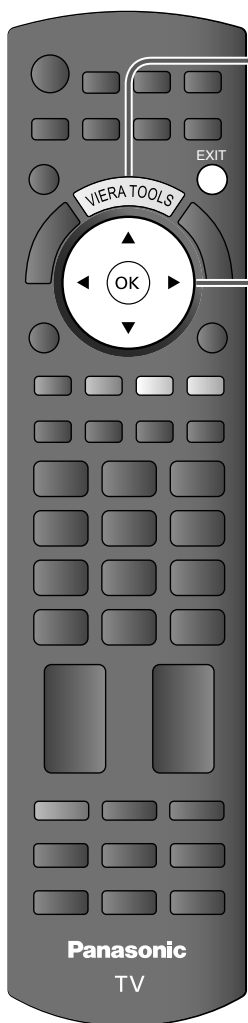

## 1 Выведите на дисплей меню инструментов VIERA



## 2 Выберите функцию

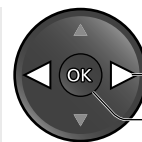
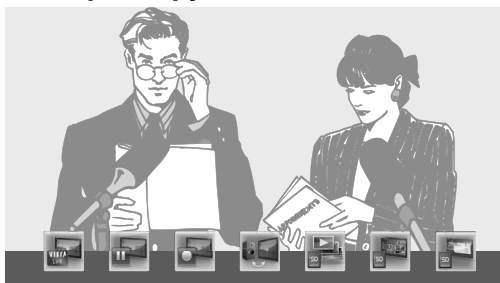

① выбор  
② доступ

## 3 Следуйте инструкциям по управлению каждой функцией



Упр. VIERA Link

Упр. VIERA Link (стр. 35)

Подключенным устройством можно управлять с помощью пульта дистанционного управления VIERA.

Когда подключено несколько устройств, под иконкой появляется индикатор, так что можно выбрать одно устройство.



Pause Live TV

Пауза прямой трансляции (стр. 34)

Прямая трансляция программы может быть приостановлена и возобновлена позднее.



Direct TV Rec

Прямая запись с телевизора (стр. 34)

Транслируемая по телевизору программа может быть записана сразу же.



Выбор динамика

Управление акустической системой (стр. 36)

Можно установить громкоговоритель домашнего кинотеатра.



Показ слайдов

Слайд-шоу с карты SD (стр. 30)

Начнется слайд-шоу фотографий.



Фотографии

Просмотр фотографий с карты SD (стр. 29)

На дисплей выведены папки с фотографиями.



Фильмы

Просмотр кинофильмов с карты SD (стр. 31)

На дисплей выводится список заголовков для киноизображений с карты SD.

Для возврата к телевизору



# Внешнее оборудование

Эти схемы отражают наши рекомендации относительно подключения телевизора к различному оборудованию. Относительно других соединений примите во внимание инструкции для каждого оборудования, нижеприведенную таблицу и технические характеристики (стр. 47).

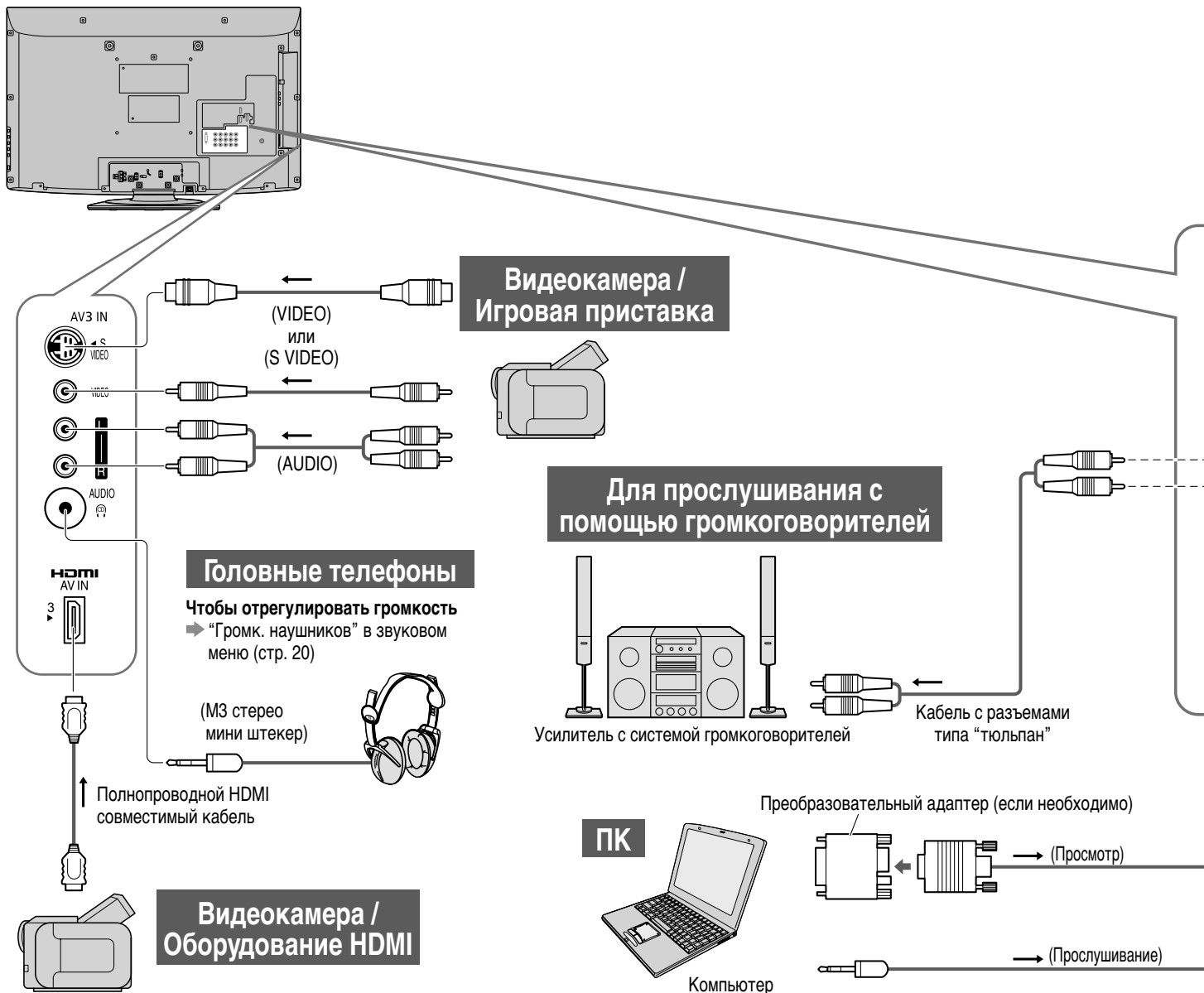

## Типы подсоединяемого оборудования для каждого разъема

Разъем	AV1 IN	AV2 IN	AV3 IN	MONITOR OUT
Запись / Воспроизведение (оборудование)	VIDEO L Y AUDIO P/PC/CR R P/PC/CR	VIDEO L Y AUDIO P/PC/CR R P/PC/CR	S VIDEO VIDEO L Y AUDIO R	VIDEO L Y AUDIO R
Для записи / воспроизведения видеокассет / DVD (BKM / DVD-проигрыватель)	○	○	○	○
Для просмотра DVD (DVD-плеер)	○	○	○	
Для просмотра изображений с видеокамеры (Видео камера)	○	○	○	
Для просмотра спутникового телевидения (Спутниковый приемник)	○	○	○	
Для игр (Игровая приставка)	○	○	○	
Для использования усилителя с акустической системой				○
VIERA Link				

○: Рекомендуемое подсоединение

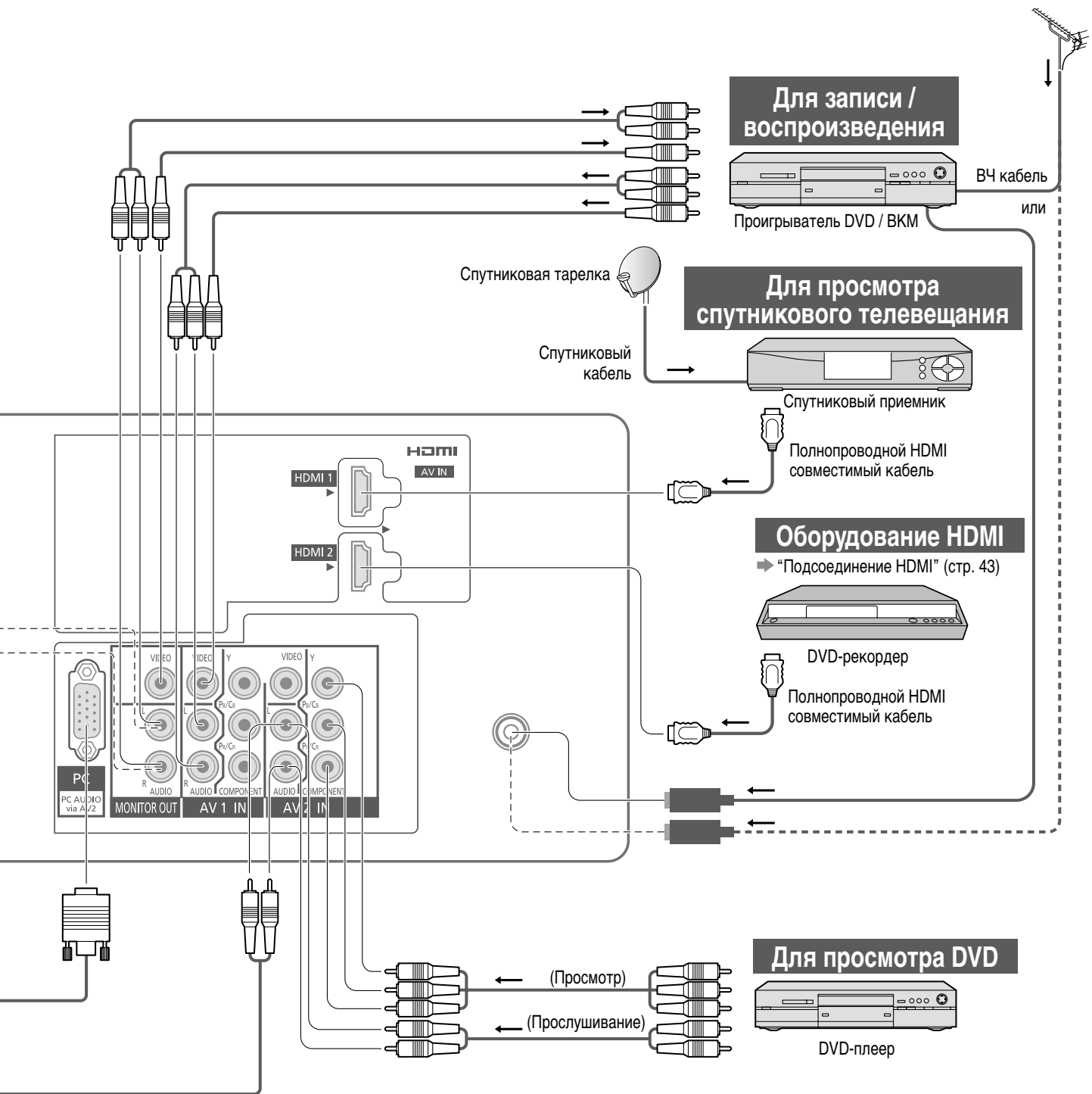

Внешнее оборудование

Дополнительные функции

HDMI			
	1	2	3
	○	○	○
	○	○	○
	○	○	○
	○	○	○
	○	○	○
	○	○	○

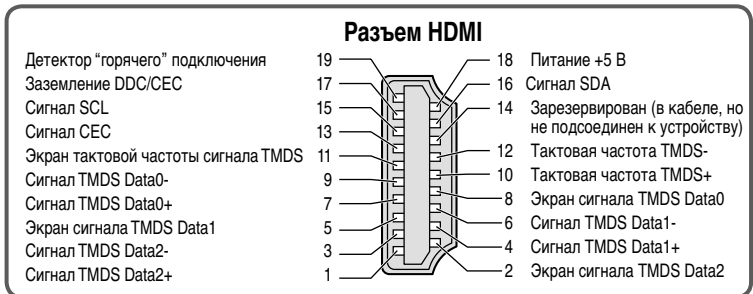

- Подключите разъемы S VIDEO или VIDEO, когда используется разъем AV3 IN.
- Подключите разъемы COMPONENT или VIDEO, когда используются разъемы AV1 / AV2 IN.

# Техническая информация

## Распределение канала

Региональные установки ТВ	Азия/Зап. Европа	СНГ/Вост. Европа	Китай	Гонг-Конг	Н.Зеландия/Индонезия	Индийское CATV	ЮАР	Амер. система	Амер. CATV	Япония
ОТОБРАЖАЕМЫЙ КАНАЛ	Прием канала									
0	-	-	-	-	-	-	-	-	-	-
1	-	1	1	-	1	1	1	-	1	1
2	2	2	2	-	2	2	2	2	2	2
3	~	~	~	-	~	3	~	~	~	~
4	~	~	~	-	~	4	~	~	~	~
5	~	~	~	-	~	S'1	~	~	~	~
6	~	~	~	-	~	S'2	~	~	~	~
7	~	~	~	-	~	S'3	~	~	~	~
~	~	~	~	-	~	S1	~	~	~	~
11	11	11	~	-	11	S2	11	~	~	~
12	12	12	12	-	-	S3	12	~	~	12
13	-	-	13	-	-	S4	13	13	~	13
14	-	-	~	-	-	~	-	14	~	~
15	-	-	~	-	-	~	-	~	~	~
16	-	-	~	-	-	~	-	~	~	~
~	-	-	~	-	-	~	-	~	~	~
19	-	-	~	-	-	~	-	~	~	~
20	-	-	~	-	-	S10	-	~	~	~
~	-	-	~	-	-	5	-	~	~	~
21	21	21	~	21	21	6	21	~	~	~
22	~	~	~	~	~	~	~	~	~	~
23	~	~	~	~	~	~	~	~	~	~
24	~	~	~	~	~	~	~	~	~	~
~	~	~	~	~	~	12	~	~	~	~
28	~	~	~	~	~	S11	~	~	~	~
~	~	~	~	~	~	~	~	~	~	~
57	~	~	57	~	~	S40	~	~	~	~
58	~	~	-	~	~	S41	~	~	~	~
59	~	~	-	~	~	21	~	~	~	~
~	~	~	~	~	~	~	~	~	~	~
62	62	62	-	62	62	24	62	62	62	62
63	63	63	-	63	63	25	63	63	63	C13
~	~	~	~	~	~	~	~	~	~	~
69	69	69	-	69	69	31	69	69	~	~
70	-	-	-	-	-	32	-	-	~	~
~	-	-	-	-	-	~	-	-	~	~
73	-	-	-	-	-	~	-	-	~	~
74	S'1	S'1	-	S'1	S'1	~	S'1	-	~	~
75	S'2	-	-	S'2	S'2	~	S'2	-	~	~
76	S'3	-	-	S'3	S'3	~	S'3	-	~	~
77	-	-	-	-	-	~	-	-	~	~
78	-	-	-	-	-	~	-	-	~	~
79	-	-	-	-	-	41	-	-	~	~
80	S1	S1	-	S1	S1	42	S1	-	~	~
81	S2	S2	Z1	S2	S2	~	S2	-	~	~
~	~	~	~	~	~	~	~	~	~	~
89	S10	S10	Z9	S10	S10	51	S10	-	~	~
90	S11	S11	Z10	S11	S11	52	-	-	~	~
91	S12	S12	Z11	S12	S12	~	-	-	~	~
92	S13	S13	Z12	S13	S13	~	-	-	~	~
93	S14	S14	Z13	S14	S14	~	S14	-	~	~
94	S15	S15	Z14	S15	S15	~	S15	-	~	~
95	S16	S16	Z15	S16	S16	~	S16	-	~	~
96	S17	S17	Z16	S17	S17	~	S17	-	~	~
97	S18	S18	Z17	S18	S18	~	S18	-	~	~
98	S19	S19	Z18	S19	S19	~	S19	-	~	~
99	S20	S20	Z19	S20	S20	61	S20	-	99	C49
100	S21	S21	Z20	S21	S21	62	S21	-	100	-
~	~	~	~	~	~	~	~	~	~	~
107	~	~	~	~	~	69	~	~	~	~
~	~	~	~	~	~	70	~	~	~	~
117	~	~	Z37	~	~	-	~	~	~	~
118	~	~	-	~	~	-	~	~	~	~
~	~	~	~	~	~	~	~	~	~	~
120	S41	S41	-	S41	S41	-	S41	-	~	~
~	-	-	-	-	-	-	-	-	~	~
125	-	-	-	-	-	-	-	-	125	-

## Выбор стерео / билингвального звука

∞/▽ При приеме стерео / билингвальной системы звука режимы вывода звука можно выбрать нажатием следующей кнопки:  
 I/II Кнопка выбора стерео / билингвального звука.

Аудиосигнал	STEREO	MAIN I	SUB II	MONO
Индикатор режима	∞	I	II	▽

**NICAM** .....используется в Новой Зеландии, Сингапуре, Гонконге и т.п.

Тип вещания	Регулярное вещание (Стандартное аудио)	Регулярное + NICAM MONO I (MAIN I)	NICAM STEREO	NICAM DUAL MONO (MAIN I / SUB II)
Индикатор режима	Нет индикатора ↔ ▽	I ↔ ▽	∞ ↔ ▽	I → II ↕ ▽ ↕

**A2(German)** .....используется в Австралии, Малайзии и т.п.

Тип вещания	Регулярное вещание (Стандартное аудио)	BILINGUAL или DUAL MONO: MAIN I / SUB II	STEREO
Индикатор режима	Нет индикатора ↔ ▽	I ↔ II	∞ ↔ ▽

- При слабом стерео сигнале или плохих условиях приема или при автоматическом переключении STEREO:MONO рекомендуется переключиться со STEREO на MONO.
- Даже когда контент принимаемого сигнала подвергается изменениям, выбор режима остается нетронутым.
- При ухудшении условий приема прослушивание будет проще, если режим установлен в положение MONO с помощью кнопки выбора стерео / билингвального звука.
- Настройка DUAL, также известная как DUAL MONO или BILINGUAL, в некоторых странах в настоящее время не передается.

# Техническая информация

## Карта SD

### Предостережения относительно обращения с картами SD

- Не извлекайте карту, когда аппарат обращается к данным (это может повредить карту или аппарат).
- Не прикасайтесь к разъемам на задней стороне карты.
- Не подвергайте карту воздействию сильного давления или ударам.
- Вставляйте карту в правильном направлении (в противном случае карта может быть повреждена).
- Электрические помехи, статическое электрическое или неправильная операция могут повредить данные или карту.
- Регулярно выполняйте резервное копирование в случае плохих или поврежденных данных или неправильной операции аппарата. (Компания Panasonic не несет ответственности ни за какие ухудшения или повреждения записанных данных.)

### Формат данных для просмотра на карте SD

- Фото : Неподвижные изображения, записанные с помощью цифровых фотоаппаратов, совместимых с файлами JPEG стандартов DCF\* и EXIF. Основной формат JPEG (субдискретизация 4:4:4, 4:2:2 или 4:2:0)  
Макс. количество файлов - 9 999  
Разрешение изображения - от 160 x 120 до 10000000
- Кинофильм : SD-видео стандарт вер. 1,2 [MPEG-2 (PS формат)] и AVCHD Standard совместимые файлы с аудио форматом MPEG-1/ Layer-2 или Dolby Digital  
(Применимы файлы AVCHD, записанные с вертикальной частотой 50 Гц. Измененные данные с ПК могут отображаться неправильно.)
- Совместимые типы карт (максимальная емкость): SDHC-карта (32 Гб), SD-карта (2 Гб), карта MultiMedia (128 Мб), карта miniSD (2 Гб) (требуется адаптер карты miniSD)
  - Если вставлена miniSD карта, вставьте / выньте ее вместе с адаптером.
  - Проверьте последнюю информацию о типе карты на следующем веб-сайте. (Только английский язык)  
<http://panasonic.co.jp/pavc/global/cs/>  
\* DCF (Design rule for camera file system): Единый стандарт, выработанный ассоциацией Japan Electronics and Information Technology Industries Association (JEITA).

### Примечание

- Формат карты с записывающим оборудованием.
- На данном телевизоре изображение может появляться неправильно, что зависит от используемого оборудования для записи.
- При наличии большого количества файлов и папок отображение может занять некоторое время.
- Данная функция не может отображать Motion JPEG и неподвижные изображения, не отформатированные DCF (т.е. TIFF, BMP).
- Измененные данные с ПК могут отображаться неправильно.
- Изображения, импортированные с ПК, должны быть совместимы со стандартами EXIF (Exchangeable Image File) 2.0, 2.1 и 2.2.
- Частично поврежденные файлы могут отображаться с уменьшенным разрешением.
- Все данные с расширением ".JPG" на карте будут читаться в режиме просмотра фото.
- Названия папок и файлов могут отличаться в зависимости от используемой цифровой фотокамеры.
- Нельзя использовать двухбайтовые символы или специальные коды.
- Эта карта может стать непригодной для этого телевизора, если изменяется имя файла или папки.

### Экранная индикация

Сообщение	Значение / действие
Ошибка файла	● Файл поврежден или не читается. ● Аппарат не поддерживает этот формат. (Подробнее о применимых форматах и данных см. смотри выше)
Подтвердите, что карта SD исправна (ОК).	● Вставленная карта SD неисправна.
Карта SD не вставлена	● Вставьте карту SD.
Нет файлов для воспроизведения	● На карте нет данных.
Найдено более 9999 картинок. (макс. 9999)	● Максимальное доступное количество фотографий составляет 9 999.
Данная операция невозможна	● Операция не применима.

## Подсоединение HDMI

Интерфейс HDMI (high-definition multimedia interface) позволяет Вам наслаждаться цифровыми изображениями высокой четкости и высококачественным звуком с помощью подсоединения телевизора и оборудования.

Совместимое с интерфейсом HDMI оборудование (\*1), снабженное выходным разъемом HDMI или DVI, например, спутниковый приемник, DVD-плеер или игровая приставка может быть подсоединено к разьему HDMI с помощью HDMI-совместимого (полнопроводного) кабеля.

Подробнее о подсоединениях см. раздел “Внешнее оборудование” (стр. 38).

- Интерфейс HDMI является первым в мире полностью цифровым бытовым аудио-видео интерфейсом, совместимым с сигналами несжатого формата.
- Если внешнее оборудование имеет только выход DVI, подсоедините разъем HDMI1 с помощью кабеля с адаптером с DVI на HDMI (\*2).
- Когда используется кабель с адаптером с DVI на HDMI, подсоедините аудио кабель к входному аудио разьему (HDMI1: используйте разъем AV2 IN AUDIO).
- Аудио установки могут быть выполнены на экране меню “Вход HDMI1 / 3”. (стр. 20)
- Применимые частоты дискретизации для аудио сигнала (2ch L.PCM): 48 кГц, 44,1 кГц, 32 кГц
- Разъемы HDMI2 предназначены только для цифровых аудио сигналов.
- Использование с ПК не гарантируется. Применимы только видео форматы HDMI, указанные в таблице HDMI ниже (стр. 44).
- Если подсоединенное оборудование имеет функцию регулировки формата изображения, то установите формат изображения на значение “16:9”.
- Эти соединители HDMI являются соединителями “Типа А”.
- Эти соединители HDMI совместимы с системой защиты авторских прав HDCP (High-Bandwidth Digital Content Protection).
- Оборудование, не имеющее выходных цифровых разъемов, может быть подсоединено к входным разьемам “COMPONENT”, “S-VIDEO” или “VIDEO”, чтобы получать аналоговые сигналы.
- Входной разъем HDMI может использоваться только со следующими сигналами изображения: 480i, 480p, 576i, 576p, 720p, 1080i и 1080p. Подберите установки выходного сигнала цифрового оборудования.
- Относительно подробностей о применимых сигналах HDMI, см. стр. 44.

(\*1): На оборудовании, совместимом с интерфейсом HDMI, отображается логотип HDMI.

(\*2): Обратитесь в Ваш местный магазин по продаже цифрового оборудования.

## Подсоединение ПК

К этому телевизору может быть подключен ПК так, что на телевизоре отображается экран ПК и слышен звук.

- Сигналы ПК, которые могут вводиться: Частота горизонтальной развертки от 31 до 69 кГц; частота вертикальной развертки от 59 до 86 Гц (сигнал, содержащий более 1024 линий, может вызвать неправильное отображение изображения).
- Адаптер ПК не нужен для совместимого с DOS/V 15-штырькового соединителя D-sub.

### Примечание

- Некоторые модели ПК не могут быть подключены к этому телевизору.
- При использовании ПК установите качество цвета дисплея ПК на самое высокое значение.
- Относительно подробностей применимых сигналов ПК, см. ниже.
- Максимальное разрешение дисплея

Формат	4:3	1 024 x 768 пиксели
	16:9	1 366 x 768 пиксели

- Сигнал 15-штырькового соединителя D-sub

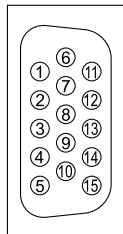

Штырек No.	Название сигнала	Штырек No.	Название сигнала	Штырек No.	Название сигнала
①	R	⑥	GND (Заземление)	⑪	NC (не подключено)
②	G	⑦	GND (Заземление)	⑫	NC (не подключено)
③	B	⑧	GND (Заземление)	⑬	HD
④	NC (не подключено)	⑨	NC (не подключено)	⑭	VD
⑤	GND (Заземление)	⑩	GND (Заземление)	⑮	NC (не подключено)

# Техническая информация

## Поддерживаемые форматы входных видеосигналов

### COMPONENT (Y, Pb/Cb, Pr/Cr), HDMI

\* Значок : Применимый входной сигнал

Название сигнала	COMPONENT	HDMI
525 (480) / 60i	*	*
525 (480) / 60p	*	*
625 (576) / 50i	*	*
625 (576) / 50p	*	*
750 (720) / 60p	*	*
750 (720) / 50p	*	*
1 125 (1 080) / 60i	*	*
1 125 (1 080) / 50i	*	*
1 125 (1 080) / 60p		*
1 125 (1 080) / 50p		*
1 125 (1 080) / 24p		*

### PC (D-sub 15P)

Название сигнала	Частота горизонтальной развертки (кГц)	Частота вертикальной развертки (Гц)
640 x 400 @70 Hz	31,47	70,07
640 x 480 @60 Hz	31,47	59,94
640 x 480 @75 Hz	37,50	75,00
800 x 600 @60 Hz	37,88	60,32
800 x 600 @75 Hz	46,88	75,00
800 x 600 @85 Hz	53,67	85,06
852 x 480 @60 Hz	31,44	59,89
1 024 x 768 @60 Hz	48,36	60,00
1 024 x 768 @70 Hz	56,48	70,07
1 024 x 768 @75 Hz	60,02	75,03
1 024 x 768 @85 Hz	68,68	85,00
1 280 x 1024 @60 Hz	63,98	60,02
1 280 x 768 @60 Hz	47,70	60,00
1 366 x 768 @60 Hz	48,39	60,04
Macintosh13" (640 x 480)	35,00	66,67
Macintosh16" (832 x 624)	49,73	74,55
Macintosh21" (1 152 x 870)	68,68	75,06

#### Примечание

- Сигналы, не соответствующие приведенным выше характеристикам, могут высвечиваться неправильно.
- Приведенные выше сигналы переформатируются для оптимального просмотра на Вашем дисплее.
- Применяемый входной сигнал для компьютеров обычно совместим со стандартной синхронизацией VESA.
- Компьютерный сигнал увеличивается или сжимается для отображения на дисплее, что может привести к недостаточной четкости отображения мелких деталей.

# Часто задаваемые вопросы

Перед тем, как обращаться за техобслуживанием или помощью, обратитесь, пожалуйста, к этим простым советам, чтобы разрешить проблему.

Если проблема все еще существует, обратитесь, пожалуйста, за помощью к Вашему местному дилеру Panasonic.

## Белые пятна или затененные изображения (помехи)

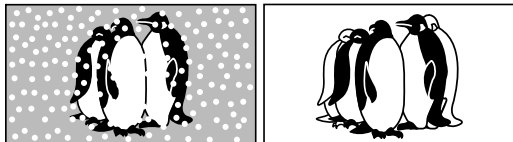

- Проверьте положение, направление и подсоединение антенны.

## Нет ни изображения, ни звука

- Не находится ли телевизор в "режиме AV"?
- Вставлена ли штепсельная вилка в сетевую розетку?
- Включен ли телевизор?
- Проверьте меню изображения (стр. 20) и громкость.

## Появляется сообщение об ошибке

- Следуйте инструкциям в сообщении.
- Если проблема не устраняется, проконсультируйтесь в авторизованном сервисном центре.

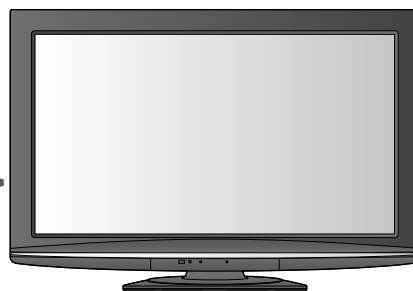

## При толчке пальцем ЖК-панель немного перемещается Возможно, раздастся шум

- Вокруг панели для предотвращения нанесения повреждений имеется некоторое пространство. Панель может слегка двигаться при толчке пальцем, при этом может раздаваться щелкающий шум. Это не является неисправностью.

## На экране могут быть красные, синие, зеленые и черные точки

- Это является характеристикой жидкокристаллических панелей и не является неисправностью. Жидкокристаллическая панель сконструирована с использованием высоко точной технологии, обеспечивающей детальное и четкое изображение. Тем не менее, некоторое количество неактивных пикселей может появиться на экране в виде фиксированной точки красного, зеленого, синего или черного цвета. Пожалуйста, отметьте для себя, что это не влияет на работу ЖК-панели.

# Часто задаваемые вопросы

	Проблема	Действия
Экран	Хаотичное изображение, зашумленность	<ul style="list-style-type: none"> <li>● Установите опцию “Шумопонижение” в Меню изображения (для уменьшения помех). (стр. 20)</li> <li>● Проверьте расположенные поблизости электрические изделия (автомобиль, мотоцикл, флуоресцентная лампа).</li> </ul>
	Изображение не может быть отображено	<ul style="list-style-type: none"> <li>● Не установлены ли опции “Цвет” или “Контраст” в Меню изображения на минимальные значения? (стр. 20)</li> </ul>
	Расплывчатое или искаженное изображение (нет звука или низкая громкость)	<ul style="list-style-type: none"> <li>● Сбросьте канал. (стр. 27)</li> </ul>
	Отображается необычное изображение	<ul style="list-style-type: none"> <li>● Выключите переключатель питания вкл. / выкл. телевизора, а затем снова включите его.</li> </ul>
Звук	Звук не воспроизводится	<ul style="list-style-type: none"> <li>● Не активизировано ли “Приглушение звука”? (стр. 8)</li> <li>● Не установлена ли громкость на минимальное значение?</li> </ul>
	Низкий уровень звука или искаженный звук	<ul style="list-style-type: none"> <li>● Прием звукового сигнала может ухудшиться.</li> <li>● Установите “MPX” (стр. 20) в Меню звука на “Моно”.</li> </ul>
HDMI	Необычный звук	<ul style="list-style-type: none"> <li>● Выполните установку звука подсоединенного оборудования на положение “2ch L.PCM” .</li> <li>● Проверьте установку “Вход HDMI1 / 3” в Звуковом меню. (стр. 20)</li> <li>● Если имеется проблема с цифровым звуковым соединением, выберите аналоговое звуковое соединение. (стр. 32, 43)</li> </ul>
	Когда оборудование подсоединено через HDMI, изображения с внешнего оборудования выглядят необычно	<ul style="list-style-type: none"> <li>● Правильно ли подсоединен кабель HDMI? (стр. 43)</li> <li>● Выключите телевизор и оборудование, а затем снова включите их.</li> <li>● Проверьте входной сигнал с оборудования. (стр. 44)</li> <li>● Используйте оборудование, совместимое с EIA/CEA-861/861B.</li> </ul>
Прочее	Телевизор переходит в “Режим ожидания”	<ul style="list-style-type: none"> <li>● Активизирована функция выключения.</li> <li>● Телевизор входит в “Режим ожидания” приблизительно через 30 мин. после окончания аналогового телевидения.</li> </ul>
	Пульт дистанционного управления не работает	<ul style="list-style-type: none"> <li>● Правильно ли установлены батарейки? (стр. 6)</li> <li>● Включен ли телевизор?</li> </ul>

# Технические характеристики

		TX-LR32X15		
<b>Источник питания</b>		Переменный ток 220-240 В, 50 / 60 Гц		
<b>Потребление</b>	Среднее использование	121 Вт		
	Состояние ожидания	0,4 Вт		
<b>Дисплейная панель</b>	Коэффициент экранного отношения	16:9		
	Видимый размер экрана	80 см (диагональ) 697 мм (Ш) x 392 мм (В)		
	Количество пикселей	1 049 088 (1 366 (Ш) x 768 (В))		
<b>Звук</b>	Громкоговоритель	160 мм x 42 мм x 2 шт., 8 Ом		
	Аудио выход	20 Вт (10 Вт + 10 Вт), 10% КНИ		
	Головные телефоны	М3 (3,5 мм) стерео мини гнездо x 1		
<b>Сигналы ПК</b>		VGA, SVGA, XGA, SXGA ..... (сжатые) Частота горизонтальной развертки 31 - 69 кГц Частота вертикальной развертки 59 - 86 Гц		
<b>Система приема / Название полосы</b>	17 Системы	Функция	17 Системы	Функция
	1 PAL B, G, H 2 PAL I 3 PAL D, K 4 SECAM B, G 5 SECAM D, K 6 SECAM K1 7 NTSC M (NTSC 3,58/4,5 MHz)	Прием трансляции, и воспроизведение записи с видеокассеты	8 NTSC 4,43/5,5 МГц 9 NTSC 4,43/6,0 МГц 10 NTSC 4,43/6,5 МГц 11 NTSC 3,58/5,5 МГц 12 NTSC 3,58/6,0 МГц 13 NTSC 3,58/6,5 МГц 14 SECAM I 15 PAL 60 Hz/5,5 МГц 16 PAL 60 Hz/6,0 МГц 17 PAL 60 Hz/6,5 МГц	Воспроизведение от определенных видеомагнитофонов или DVD-проигрывателей  Воспроизведение от определенных моделей проигрывателей DVD дисков, а также определенных моделей видеомагнитофонов или DVD-проигрывателей
<b>Принимаемые каналы (Аналоговое ТВ)</b>	<b>ОВЧ- ДИАПАЗОН</b> 2-12 (PAL/SECAM B, K1) 0-12 (PAL B Австралия) 1-9 (PAL B Новая Зеландия) 1-12 (PAL/SECAM D) 1-12 (NTSC M Япония) 2-13 (NTSC M США)		<b>УВЧ-ДИАПАЗОН</b> 21-69 (PAL G, H, I/SECAM G, K, K1) 28-69 (PAL B Австралия) 13-57 (PAL D, K) 13-62 (NTSC M Япония) 14-69 (NTSC M США)	<b>CATV</b> S1-S20 (OSCAR) 1-125 (США КАБ. ТВ.) C13-C49 (ЯПОНИЯ) S21-S41 (ГИПЕР) Z1-Z37 (КИТАЙ) 5A, 9A (Австралия)
<b>Антенна - Задняя</b>		ОВЧ / УВЧ		
<b>Условия эксплуатации</b>		<b>Температура:</b> 0 °C - 35 °C <b>Влажность:</b> 20 % - 80 % (отн. влажность, при отсутствии конденсации)		
<b>Разъемы соединения</b>	<b>Входной разъем AV1</b>	AUDIO L - R	RCA штырькового типа x 2	0,5 В[rms]
		VIDEO	RCA штырькового типа x 1	1,0 В[p-p] (75 Ом)
		COMPONENT	Y Pb/Cb, Pr/Cr	1,0 В[p-p] (включая синхронизацию) ±0,35 В[p-p]
	<b>Входной разъем AV2</b>	AUDIO L - R	RCA штырькового типа x 2	0,5 В[rms]
		VIDEO	RCA штырькового типа x 1	1,0 В[p-p] (75 Ом)
		COMPONENT	Y Pb/Cb, Pr/Cr	1,0 В[p-p] (включая синхронизацию) ±0,35 В[p-p]
	<b>Входной разъем AV3</b>	AUDIO L - R	RCA штырькового типа x 2	0,5 В[rms]
		VIDEO	RCA штырькового типа x 1	1,0 В[p-p] (75 Ом)
		S VIDEO	Mini DIN 4-штырьковое	Y:1,0 В[p-p] (75 Ом) C:0,286 В[p-p] (75 Ом)
	<b>Выходной разъем монитора</b>	AUDIO L - R	RCA штырькового типа x 2	0,5 В[rms] (высокое сопротивление)
VIDEO		RCA штырькового типа x 1	1,0 В[p-p] (75 Ом)	
<b>Другие</b>	Вход HDMI1 - 3	Разъем типа A	Этот телевизор поддерживает функцию "HDAVI control 4".	
	Вход ПК	HIGH-DENSITY D-SUB 15-ти	R, G, B/0,7 В[p-p] (75 Ом) HD, VD/Уровень TTL 2,0 - 5,0 В[p-p] (высокое сопротивление)	
	Слот для карты	Слот карты SD x 1		
<b>Габаритные размеры ( Ш x В x Г )</b>		798 мм x 551 мм x 217 мм (С подставкой) 798 мм x 511 мм x 93 мм (Только Телевизор)		
<b>Масса</b>		Нетто 13,5 кг (С подставкой) Нетто 11,5 кг (Только Телевизор)		

## Примечание

- Конструкция и технические характеристики могут быть изменены без уведомления. Указанный вес и габаритные размеры являются приблизительными величинами.

# Лицензии

- VGA является торговой маркой корпорации International Business Machines Corporation.
  - S-VGA является зарегистрированной торговой маркой ассоциации Video Electronics Standard Association.
  - Логотип SDHC является торговой маркой.
  - HDMI, логотип HDMI и High-Definition Multimedia Interface являются товарными знаками или зарегистрированными товарными знаками HDMI Licensing LLC.
  - HDAVI Control™ является торговой маркой Panasonic Corporation.
  - Логотипы "AVCHD" и "AVCHD" являются торговыми марками Panasonic Corporation и Sony Corporation.
  - Произведено по лицензии Dolby Laboratories.  
Dolby и символ двойной буквы D являются торговыми марками Dolby Laboratories.
  - Macintosh является зарегистрированной торговой маркой корпорации Apple Inc., США.
- Даже при отсутствии специальных ссылок на компании или торговые марки продуктов, данные торговые марки полностью признаются.

Данный продукт лицензирован в соответствии с лицензией патентного портфолио AVC для частного и некоммерческого использования потребителем для (i) кодирования видео в соответствии со стандартом AVC ("AVC Video") и/или (ii) декодирования видео AVC, которое было закодировано потребителем в результате частной и некоммерческой деятельности и/или было получено от видео провайдера, обладающего лицензией на предоставление видео AVC. Лицензия для любого другого использования не предоставляется и не подразумевается. Дополнительную информацию можно получить у MPEG LA, LLC. См. <http://www.mpegla.com>.

## Запись покупателя

Номер модели и заводской номер расположены на задней панели изделия. Необходимо записать этот заводской номер в графу ниже и сохранить брошюру, а также товарный чек в качестве доказательства приобретения товара и для содействия индентификации в случае кражи или потери, а также в целях гарантийного обслуживания.

Номер модели

Заводской номер

**Panasonic Corporation**

Веб-сайт: <http://panasonic.net/>

© Panasonic Corporation 2009

Отпечатано в Малайзии  
PBS0209N2049