

# Panasonic®

Модель №  
**TX-LR50B6**

## Инструкция по эксплуатации ЖК-телевизор



# VIERA

### Русский

Благодарим Вас за покупку изделия компании Panasonic.  
Перед эксплуатацией данного изделия внимательно прочитайте эту инструкцию и сохраните её для последующих ссылок.

Изображения, приведенные в этом руководстве, используются только для пояснительных целей.

На некоторых иллюстрациях представлены концептуальные изображения, которые могут отличаться от реальных изделий. Иллюстрации могут различаться в зависимости от модели и страны.

Транспортируйте только в вертикальном положении



CJY  
TQB4GC1109



Изготовлено по лицензии компании Dolby Laboratories. "Dolby" и знак в виде двойной буквы D являются товарными знаками компании Dolby Laboratories.



**dts**<sup>®</sup>  
2.0+Digital Out

Изготовлено по лицензии согласно патенту США №: 5956674; 5974380; 6487535 и другим патентам США и всемирным патентам, выданным и находящимся на рассмотрении. DTS, символ, и DTS и символ вместе являются зарегистрированными торговыми марками, и DTS 2.0+Digital Out являются торговой маркой компании DTS, Inc. Изделие содержит программное обеспечение.  
© DTS, Inc. Все права защищены.

HDMI, логотип HDMI и High-Definition Multimedia Interface являются торговыми марками или зарегистрированными торговыми марками HDMI Licensing LLC в Соединенных Штатах Америки и других странах.

HDAVI Control™ является торговой маркой компании Panasonic Corporation.

DVB и логотипы DVB являются торговыми марками DVB Project.

Этот продукт выпускается по лицензии согласно патентному портфелю AVC для личного и некоммерческого использования потребителем с целью (i) кодирования видеозаписей в соответствии со стандартом AVC ("Видео AVC") и/или (ii) декодирования видеозаписей AVC, закодированных потребителем в ходе личной некоммерческой деятельности и/или полученных от провайдера видеoinформации, имеющего разрешение на предоставление видеозаписей AVC. Использование с иными другими целями, прямо или косвенно, не разрешается.

Для получения дополнительной информации обращайтесь в компанию MPEG LA, LLC.  
См. <http://www.mpegla.com>.

Данное изделие содержит следующее программное обеспечение:

- (1) программное обеспечение, разработанное независимо Panasonic Corporation или по ее заказу,
- (2) программное обеспечение, принадлежащее третьей стороне и переданное по лицензии Panasonic Corporation,
- (3) программное обеспечение с открытым исходным кодом.

Программное обеспечение в категории (3) распространяется в надежде, что оно окажется полезным, однако при этом НЕ ПРЕДОСТАВЛЯЕТСЯ НИКАКОЙ ГАРАНТИИ, даже подразумеваемой гарантии ТОВАРНОЙ ПРИГОДНОСТИ или ПРИГОДНОСТИ ДЛЯ ОПРЕДЕЛЕННОЙ ЦЕЛИ. Подробные сведения об условиях и положениях распространения такого программного обеспечения см. в меню "Лицензия на программное обеспечение" данного изделия.

Компания Panasonic не гарантирует работу и функционирование периферийных устройств сторонних производителей и отказывается от любой ответственности за повреждение, возникшее в результате работы и/или функционирования таких периферийных устройств сторонних производителей.

- Даже при отсутствии специальных ссылок на компании или торговые марки продуктов, данные торговые марки полностью признаются.

### Примечание относительно функций DVB / передачи данных по каналам телевизионного вещания / IPTV

- Данный телевизор разработан в соответствии со стандартами (по состоянию на август 2012 г.) цифровых наземных служб DVB-T / T2 (MPEG2 и MPEG4-AVC(H.264)) и цифровых кабельных служб DVB-C (MPEG2 и MPEG4-AVC(H.264)). Проконсультируйтесь с вашим местным дилером по вопросам доступности служб DVB-T / T2 в вашем регионе. Проконсультируйтесь с Вашим поставщиком услуг кабельного телевидения по вопросу доступа к службам DVB-C для этого телевизора.
- Если сигнал не отвечает стандартам DVB-T / T2 или DVB-C, данный телевизор может работать неправильно.
- В зависимости от страны, региона, вещательной компании, поставщика услуг и характеристик сети могут быть доступны не все функции.
- С данным телевизором не все модули CI работают надлежащим образом. Проконсультируйтесь с Вашим поставщиком услуг по вопросам работы модуля CI.
- Данный телевизор может работать ненадлежащим образом с модулем CI, который не был утвержден поставщиком услуг.
- В зависимости от поставщика услуг может взиматься дополнительная плата.
- Не гарантируется совместимость со службами, запуск которых планируется в будущем.
- Проверьте последнюю информацию о доступных службах на следующем веб-сайте. (Только английский язык)  
<http://panasonic.net/viera/support>

Класс защиты II

Данный продукт предназначен для просмотра ТВ-программ в бытовых условиях.

## Содержание

Меры предосторожности .....	3
Установка телевизора .....	4
Подключение телевизора .....	5
Первоначальная настройка .....	7
Эксплуатация телевизора .....	8
Использование функции "ТВ-гид" .....	9
Просмотр с внешнего входа .....	9
Использование функции VIERA TOOLS .....	9
Использование медиапроигрывателя .....	9
Использование обычного интерфейса .....	11
Использование функций меню .....	12
Функции подсоединения (VIERA Link) .....	17
Дополнительная информация .....	19
Устранение неисправностей .....	22
Уход .....	22
Технические характеристики .....	23

# Меры предосторожности

Во избежание поражения электрическим током, пожара, повреждений и травм соблюдайте перечисленные ниже меры предосторожности:

## ■ Сетевой шнур и штепсельная вилка

### Внимание

При ненормальном функционировании телевизора немедленно отсоедините штепсельную вилку!

- Тип штепсельной вилки различается в зависимости от страны.

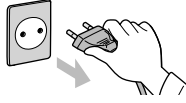

- Данный телевизор следует подключать к сети электропитания переменного тока 220-240 В, 50/60 Гц
- Полностью вставляйте штепсельную вилку в сетевую розетку.
- Обеспечьте лёгкий доступ к розетке для шнура питания.
- Отсоедините штепсельную вилку от сети электропитания до очистки телевизора.
- Не трогайте штепсельную вилку мокрыми руками.



- Не повреждайте шнур питания.

- Не ставьте на сетевой шнур тяжелые предметы.



- Не размещайте сетевой шнур возле источников высокой температуры.



- Не тяните за шнур питания. Держитесь за корпус штепсельной вилки при отсоединении шнура питания.



- Не перемещайте телевизор со шнуром питания, подсоединенным к сетевой розетке.
  - Не переключайте шнур питания, не сгибайте его сильно и не растягивайте.
  - Не используйте поврежденный шнур питания или сетевую розетку.
  - Следите за тем, чтобы телевизор не раздавил шнур питания.
- Используйте только шнур питания, поставляемый с этим телевизором.

## ■ Соблюдайте осторожность

### Внимание

- Не снимайте крышки и не вносите модификации в телевизор самостоятельно - возможно поражение электрическим током при контакте с внутренними деталями устройства, находящимися под напряжением. Пользователь не может отремонтировать детали, размещенные внутри.



- Не подвергайте телевизор воздействию дождя или чрезмерной влажности. Над телевизором нельзя размещать сосуды, содержащие жидкость, например вазы. Не подставляйте ТВ под каплющую или текущую воду.



- Не допускайте, чтобы через вентиляционные отверстия в телевизор попадали посторонние предметы.
- Не используйте подставку или крепежное оборудование сторонних производителей. Обязательно обращайтесь к местному дилеру Panasonic для выполнения настройки или установки с использованием рекомендованных кронштейнов для крепления на стену.
- Не подвергайте дисплейную панель сильным внешним воздействиям или ударам.

- Не устанавливайте телевизор на наклонных или неустойчивых поверхностях, а также убедитесь, что край телевизора не свисает.
- Данный телевизор предназначен для установки на стол.
- Не подвергайте телевизор воздействию прямых солнечных лучей и других источников тепла.



**Для предотвращения  
месте. пожара никогда  
не оставляйте свечи  
или другой источник  
открытого огня вблизи  
телевизионного приемника**



## ■ Опасные детали / мелкие предметы

### Внимание

- Данное изделие содержит потенциально опасные детали, например, пластиковые пакеты, которые маленькие дети могут случайно вдохнуть или проглотить. Храните эти детали так, чтобы они были недоступны для маленьких детей.

## ■ Подставка

### Внимание

- Не разбирайте и не модифицируйте подставку.

### Предостережение

- Используйте только ту подставку, которая поставляется с этим телевизором.
- Не используйте подставку, если она искривлена или физически повреждена. Если это произошло, немедленно обратитесь к ближайшему дилеру Panasonic.
- Во время установки убедитесь в том, что все винты надежно завинчены.
- Во время установки на подставку не допускайте ударов по телевизору.
- Не разрешайте детям взбираться на подставку.
- Установка телевизора на подставку и снятие с нее должно осуществляться силами не менее двух людей.
- Установка телевизора и его снятие с подставки должны выполняться с соблюдением указанной инструкции.

## ■ Вентиляция

### Предостережение

Вокруг телевизора должно быть достаточное свободное пространство для отвода избытка тепла; в противном случае возможен быстрый выход некоторых электронных компонентов из строя.

Минимальное расстояние (см)

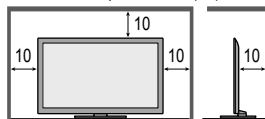

- Не препятствуйте вентиляции, закрывая вентиляционные отверстия такими предметами, как газеты, скатерти и шторы.
- Независимо от того, используется подставка или нет, всегда проверяйте, что вентиляционные отверстия в нижней части телевизора не заблокированы и что имеется достаточное свободное пространство для надлежащей вентиляции.



## ■ Перемещение телевизора

### Предостережение

Отсоедините все кабели до перемещения телевизора.

- Перемещение телевизора должно осуществляться силами не менее двух человек. Во избежание травм вследствие опрокидывания или падения телевизора удерживайте телевизор так, как показано на рисунке.



## ■ При длительном неиспользовании

### Предостережение

Этот телевизор все еще будет потреблять некоторое количество электроэнергии даже в выключенном состоянии до тех пор, пока штепсельная вилка подсоединена к действующей сетевой розетке.

- Отсоедините штепсельную вилку от настенной розетки, если телевизор не будет использоваться в течение длительного периода времени.

## ■ Чрезмерная громкость

### Предостережение

- Не делайте слишком громкий звук в наушниках. Это может привести к необратимому повреждению слуха.
- При возникновении в ушах шумов от вибрации уменьшите громкость или временно прекратите пользоваться наушниками.



## ■ Батарейки пульта дистанционного управления

### Предостережение

- Неправильная установка может стать причиной утечки электролита из батареек, коррозии и взрыва.
- Заменяйте только такими же или равноценными батарейками.
- Не используйте вместе старые и новые батарейки.
- Не используйте вместе батарейки разных типов (например, щелочные и марганцевые батарейки).
- Не используйте аккумуляторные никель-кадмиевые батареи (Ni-Cd и т. п.).
- Не сжигайте и не разрушайте батарейки.
- Не допускайте чрезмерного нагревания батареек, например, солнечными лучами, огнем и т. п.
- Утилизируйте батарейки правильно.

# Установка телевизора

## Стандартные принадлежности

Принадлежности могут быть размещены отдельно. Проследите за тем, чтобы не выбросить их непреднамеренно.

## Инструкция по эксплуатации

### Дистанц. управление

- N2QAYB000815



### Батарейки (R6) × 2

➔ (стр. 5)



### Шнур питания

➔ (стр. 6)

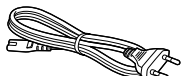

## Гарантия

### Подставка

- Сборочные винты

**A**  (M5 × 16) × 4

**B**  (M4 × 12) × 4

- Кронштейн



- Основание

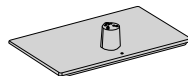

## Прикрепление подставки

### 1 Сборка подставки

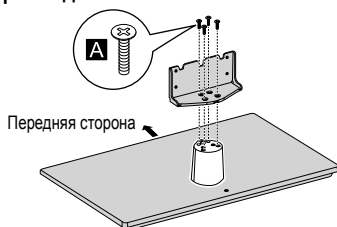

### 2 Прикрепление телевизора к подставке

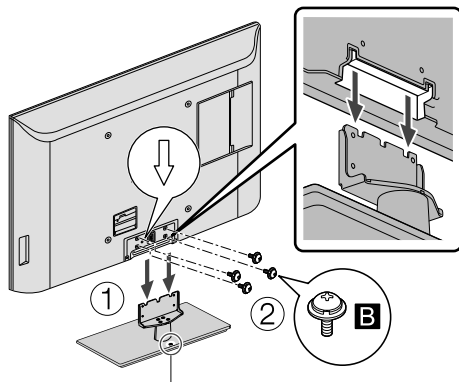

Зафиксируйте основание во избежание падения телевизора.

- Место фиксации основания должно быть достаточно толстым и изготовленным из твердого материала.

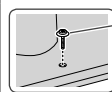

Имеющийся в продаже винт (не поставляется)  
Диаметр: 3 мм  
Длина: 25 - 30 мм

## Отсоединение подставки от телевизора

В случае использования настенного кронштейна или повторной упаковки телевизора обязательно отсоедините подставку нижеуказанным образом.

- 1 Извлеките сборочные винты **В** из телевизора.
- 2 Отсоедините подставку от телевизора.
- 3 Извлеките сборочные винты **А** из кронштейна.

## Установка батареек пульта дистанционного управления

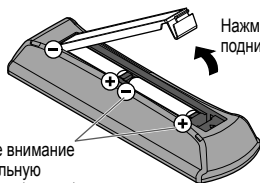

Нажмите на крючок и поднимите крышку

Обратите внимание на правильную полярность (+ или -)

## Настенная установка телевизора (дополнительно)

Для приобретения рекомендованного настенного кронштейна обращайтесь к местному дилеру Panasonic.

Задняя панель телевизора

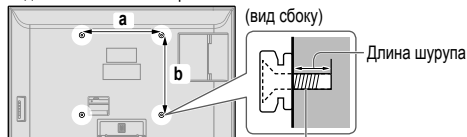

Шуруп для крепления телевизора на настенном кронштейне (не поставляется)

### ■ Отверстия для крепления [вид сбоку] настенного кронштейна

- a:** 400 мм  
**b:** 400 мм

### ■ Характеристики винтов

Тип: M6

Длина шурупа:

Минимум: 16 мм

Максимально: 30 мм

### Внимание

- При использовании таких дополнительных аксессуаров как настенные кронштейны и т. п. обязательно прочтите и выполните указания изготовителя по установке и эксплуатации.
- Не устанавливайте устройство непосредственно под потолочными светильниками (например, точечными светильниками или галогенными лампами), которые обычно являются источниками повышенного тепла. Это может привести к искривлению или повреждению пластиковых деталей корпуса.
- Во время установки настенных кронштейнов удостоверьтесь, что отсутствует электрическое заземление настенного кронштейна через металлические стойки каркаса стены. Перед подвешиванием настенного кронштейна всегда проверяйте, что в стене нет никаких электрических кабелей, волноводов и т.п.
- Для предотвращения падения и травм снимите ТВ с его подвесной опоры, если Вы не будете им пользоваться в течение продолжительного времени.

# Подключение телевизора

- Перед присоединением или отсоединением любых кабелей RF/AV убедитесь в том, что телевизор отсоединен от сетевой розетки/сети электропитания.
- Внешнее оборудование и кабели показаны исключительно для целей иллюстрации и не поставляются с данным телевизором.
- При подключении убедитесь в использовании правильных типов разъемов и кабельных вилок.
- Используйте полностью смонтированный кабель SCART или HDMI.
- Следите за тем, чтобы телевизор находился как можно дальше от электронного оборудования (видеооборудования и т.д.) или оборудования с инфракрасным датчиком. Иначе может возникнуть искажение изображения/звука, или могут появиться проблемы в работе другого оборудования.
- Кроме того, прочитайте также руководство по эксплуатации подключаемого оборудования.

## Разъёмы

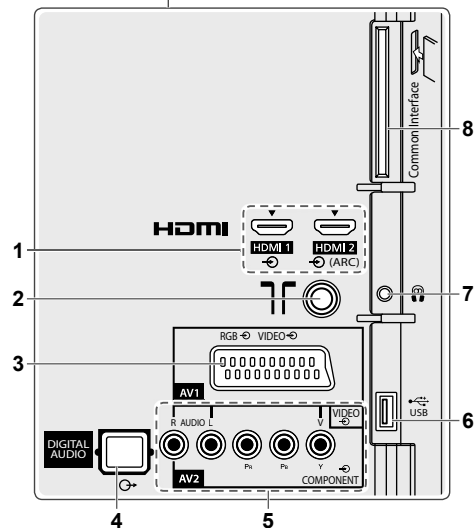
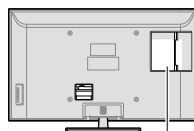

- 1 HDMI 1 - 2
- 2 Клемма наземной антенны/кабеля
- 3 AV1 (SCART)
- 4 DIGITAL AUDIO
- 5 AV2 (COMPONENT / VIDEO)
- 6 USB-порт
- 7 Гнездо головных телефонов
- 8 Слот CI

## Соединения

### Кабель антенны и шнур питания

Наземная антенна

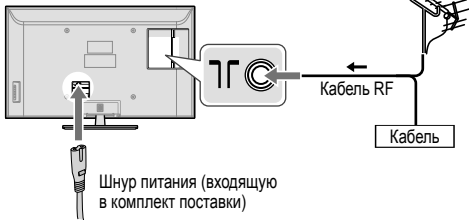

Подключение телевизора

- Если антенна установлена в неправильном месте, возможны помехи.

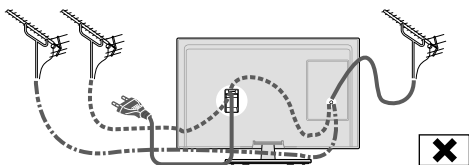
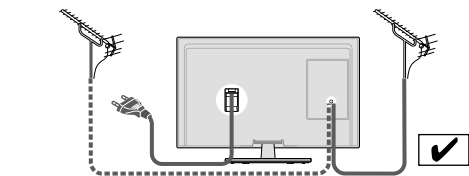

### Записывающее устройство DVD / видеомаягнитофон

Телевизор

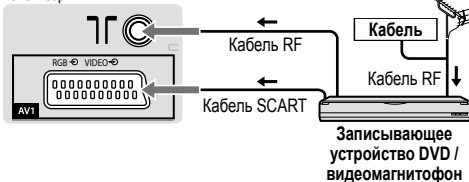

Записывающее устройство DVD / видеомаягнитофон

### Записывающее устройство DVD / видеомаягнитофон и ресивер

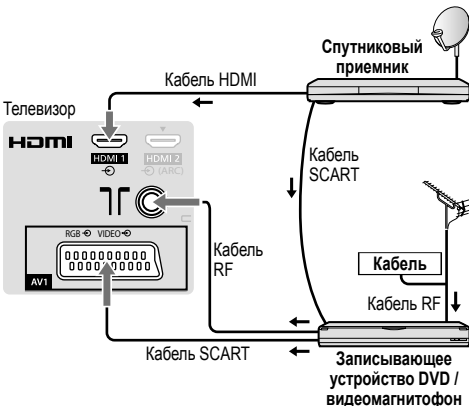

## AV / Игровая приставка

### Использование разъема HDMI

Телевизор

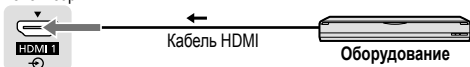

- Аналогичное соединение можно выполнить через разъем HDMI 2.

### Использование разъемов COMPONENT

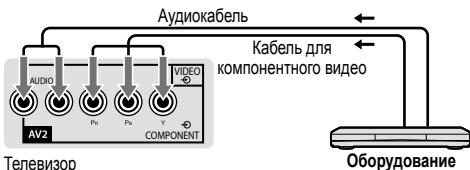

### Использование разъемов COMPOSITE

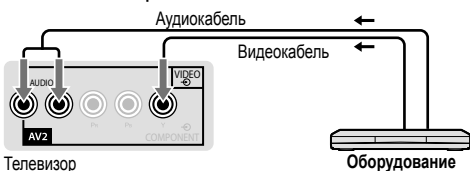

## Система громкоговорителей

Телевизор

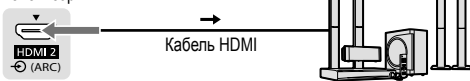

Усилитель с системой громкоговорителей

- Используйте разъем HDMI 2 для подключения усилителя, с функцией ARC (функция обратного аудиоканала). Для подключения усилителя без функции ARC используется разъем DIGITAL AUDIO.
- Для прослушивания многоканального звучания с внешнего оборудования (например, Dolby Digital 5.1кан) подсоедините оборудование к усилителю. Относительно подсоединения прочитайте инструкции по эксплуатации оборудования и усилителя.

## Наушники

Телевизор

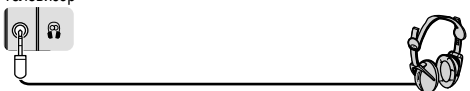

(M3 стерео мини-штекер)

# Первоначальная настройка

При первом включении телевизора отображается последовательность шагов, которые необходимо выполнить для настройки телевизора.

- Действия этих пунктов не нужны, если установка была выполнена Вашим местным дилером.

## 1 Полностью вставляйте штепсельную вилку в сетевую розетку.

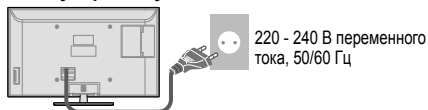

## 2 Включите телевизор с помощью пульта дистанционного управления



## 3 Выберите язык

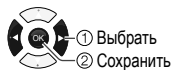

## 4 Выберите [Дома]



- Условия просмотра [В магазине] предназначены для витрин магазина.
- Чтобы изменить условия просмотра позже, вам потребуется инициализировать все установки путем доступа к пункту [Начальные установки] (стр. 15).

## 5 Выберите вашу страну

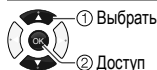

## 6 Выберите режим телевизионного сигнала, который требуется настроить, и затем выберите функцию Автонастройка.

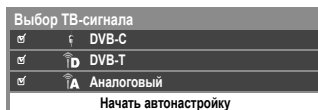

- : настроить (поиск доступных каналов)

- : пропустить настройку

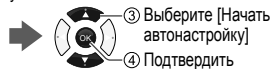

- Экран автонастройки зависит от страны и выбранного режима сигнала.

### ■ [Настройки сети DVB-C]

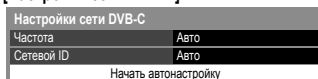

В обычных случаях [Частота] и [Сетевой ID] установите на [Авто].

Если [Авто] не отображается или если необходимо, с помощью цифровых кнопок введите значения для [Частота] и [Сетевой ID], которые Вы получите от Вашего поставщика услуг кабельного телевидения.

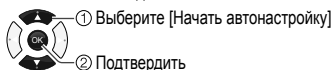

### Автонастройка начинается

- Автонастройка выполняет поиск и сохранение телевизионных каналов. Сохраняемые каналы и их сортировка отличаются в зависимости от региона, системы вещания и условий приема сигнала.

Теперь настройка завершена, и телевизор готов для просмотра.

# Эксплуатация телевизора

## Использование пульта дистанционного управления

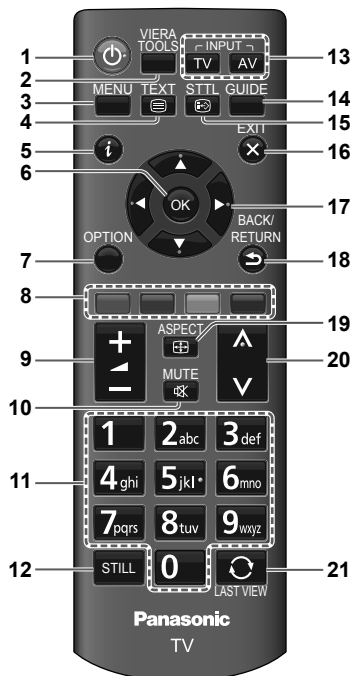

- 1 Включает телевизор/режим ожидания
- 2 VIERA TOOLS ➔ (стр. 9)
- 3 Отображает [Главное меню] ➔ (стр. 11)
- 4 Переключает в режим телетекста
- 5 Отображает информационный баннер
- 6 ОК
  - Используется для подтверждения выбора
  - Нажмите после выбора позиций каналов, чтобы быстро изменить канал.
  - Отображает список каналов.
- 7 Отображает [Дополнительное меню]
  - Сочетания клавиш для настройки некоторых элементов изображения/звука.
  - При выборе/изменении настроек соблюдайте указания, изложенные в руководстве пользователя.
- 8 Цветные кнопки
  - Выполняет различные операции, соответствующие руководству пользователя на экране меню.
- 9 Громкость больше / меньше
- 10 Включение/ выключение приглушения звука
- 11 Цифровые кнопки
  - Изменяет канал и страницы телетекста.
  - Устанавливает символы.
  - В режиме ожидания включает телевизор.
- 12 Блокирует/разблокирует изображение

- 13 Выбор режима входа
  - Телевизор - отображает экран [Выбор ТВ], или нажмите несколько раз для переключения между режимами DVB-C/DVB-T/Аналоговый.
  - AV - отображает экран [Выбор входа] (стр. 9), или нажмите несколько раз для выбора режима входа AV.
- 14 ТВ Гид ➔ (стр. 9)
- 15 Отображает субтитры
- 16 Отображает избранную страницу в режиме телетекста
- 17 Выполняет возврат к экрану просмотра телевидения
- 17 Кнопки курсора
  - Осуществляет выбор и регулировку.
- 18 Возвращает к предыдущему меню / странице
- 19 Отображает экран [Выбор формата изображения]
  - Следуйте руководству пользователя для выбора режима. [Авто] / [16:9] / [14:9] / [Панорамный] / [4:3] / [Увеличение] / [4:3 полноэкранный] / [Растяж.с обр.по бокам] / [Увел.с обр.по бокам] ➔ (стр. 20)
  - Кроме того, можно нажать кнопку несколько раз, чтобы выбрать режим.
- 20 Номер канала больше / меньше
- 21 Возврат к последнему просмотренному каналу

## Использование средств управления телевизором



- 1 Отображает экран [Выбор входа]
  - Когда отображается экран [Выбор входа], выберите режим, используя кнопки 2.
- ОК
  - Подтверждение выбора в системе меню.
- Отображает [Главное меню] при нажатии и удержании в течение 3 секунд
- 2 Номер канала больше / меньше
  - Перемещение курсора вверх/вниз
  - Выполнение выбора или регулировки в системе меню.
- 3 Громкость больше / меньше
  - Перемещение курсора влево/вправо
  - Выполнение выбора или регулировки в системе меню.
- При нажатии кнопки 1, 2, 3 указание панели управления отображается в правой части экрана в течение 3 секунд для подсветки нажатой кнопки.
- 4 Переключатель включения / выключения сетевого питания
  - Используется для включения и выключения сетевого питания.
- 5 Приемник сигнала дистанционного управления
- 6 Датчик окружающ. среды
  - Отслеживает яркость для регулирования качества изображения, когда установка [Датчик освещенности] в Меню изображения задана со значением [Вкл.]. ➔ (стр. 12)
- 7 Индикатор питания
  - Красный: Режим ожидания; Зеленый: Вкл.
  - Светодиод мигает, когда телевизор принимает команду с пульта дистанционного управления.

## О руководстве пользователя

При эксплуатации телевизора с помощью пульта дистанционного управления см. руководство пользователя, которое отображается в нижней части экрана, чтобы выполнить требуемую операцию.

Пример: [Выбор формата изображения]



Сверьтесь с руководством пользователя при выполнении следующих операций:

- Выбор режима
- Изменение выбранного режима



- Возврат к предыдущему экрану



BACK/  
RETURN



## Использование функции "ТВ-гид"

Функция "ТВ-гид" - электронная программа передач (EPG) - выводит на экран список программ, транслируемых в настоящее время и запланированных на ближайшие семь дней (в зависимости от вещательной компании).

- При первом включении телевизора или в случае, когда телевизор был выключен более недели, для полного отображения функции "ТВ-гид" может потребоваться некоторое время.
- Для аналоговых каналов не предусмотрены списки программ.

### Отобразите функцию ТВ гид

GUIDE

(Нажмите снова, чтобы изменить вид)

Пример:



- 1 Текущая дата и время
- 2 Дата по функции "ТВ-гид"
- 3 Время по функции "ТВ-гид"
- 4 Программа
- 5 Позиция и название канала
- 6 [D]: DVB-T; [A]: Аналоговый

При использовании функции "ТВ-гид" следуйте указаниям, изложенным в руководстве по эксплуатации.

## Просмотр с внешнего входа

- 1 Подключите внешнее оборудование  
→ (стр. 6)
- 2 Отобразите меню [Выбор входа] и затем выберите вход подключенного оборудования.

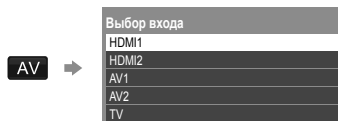

### Примечание

- Для переключения между значениями [COMPONENT] и [VIDEO] в [AV2] переместите индикатор, нажимая кнопку левого или правого курсора.
- Вы можете отметить или пропустить каждый режим входа  
→ [Метки входа] (стр. 15)  
Пропущенные входы не будут отображаться при нажатии кнопки AV.

## Использование функции VIERA TOOLS

Вы можете легко получить доступ к некоторым специальным функциям, используя функцию VIERA TOOLS.

### Отобразите значок функций и затем выберите необходимый значок



## Использование медиапроигрывателя

Медиа-проигрыватель позволяет просматривать фото, видео или прослушивать музыку, записанные на устройства USB флэш-памяти.

- Во время работы аудиосигнал выводится через разъемы AV1, DIGITAL AUDIO и HDMI 2 (с функцией ARC). Для использования разъема HDMI 2 с функцией ARC подключите усилитель, оснащенный функцией ARC, и настройте его для использования динамиков системы домашнего кинотеатра (стр. 19).
- На данном телевизоре изображение может появляться неправильно, что зависит от используемых цифровых камер.
- При наличии большого количества файлов и папок на устройстве USB флэш-памяти отображение может занять некоторое время.
- Частично поврежденные файлы могут отображаться с уменьшенным разрешением.
- Названия папок и файлов могут отличаться в зависимости от используемой цифровой камеры.

### 1 Вставьте устройство USB флэш-память

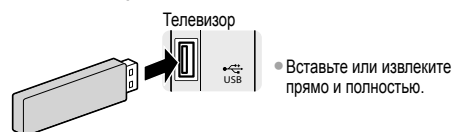

- Вставьте или извлеките прямо и полностью.

## 2 Отобразите пункт [VIERA TOOLS]



## 3 Выберите режим

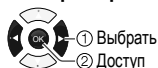

- [Фото]:** Отображает эскиз всех фотографий, записанных в устройстве USB флэш-память
- [Видео]:** Отображает эскиз всех видеозаписей, записанных в устройстве USB флэш-память.
- [Музыка]:** Отображает эскизы папок с музыкой, записанных в устройстве USB флэш-память.

### [Выбор содержимого]

#### Переключение между режимами

В представлении эскизов любого режима можно перейти к другому режиму с помощью экрана [Выбор содержимого].

(синяя)

### Режим фото



Руководство пользователя

: Ошибка отображения

**При выполнении операций, доступных в режиме Фото, следуйте указаниям, изложенным в руководстве по эксплуатации.**

Для отображения/сокрытия руководства по эксплуатации в режимах [Просмотр] и [Показ слайдов]

### [Просмотр]

Выполняет переход в режим одиночного отображения для просмотра одной фотографии за раз

### [Показ слайдов]

Позволяет просмотреть все фотографии в режиме показа слайдов

### [Выбор вида]

Позволяет переключаться между представлением уменьшенных изображений и представлением папок

• Сортировка по папке, дате записи или месяцу записи

## 1 Отображение выбора вида в представлении уменьшенных изображений

(зеленый)

## 2 Выберите тип сортировки

**[По папкам]:** Отображает уменьшенные изображения, сгруппированные по папкам.

• Файлы, расположенные не в папке, будут собраны в папку с названием "I".

**[Сортировка по дате] / [Сортировка по месяцу]:** Отображает уменьшенные изображения, сгруппированные по одной дате или времени.

• Группа фотографий с незаписанной датой показывается как [Неизвестные].

### [Дополнительное меню]

#### ■ [Изменить размер]

Изменяет размер фотографий на экране уменьшенных изображений

#### ■ [Настр. показа слайдов]

- **[Рамка]:** Выбирает тип рамки для показа слайдов [Вкл.] / [Мульти] / [Коллаж] / [Дрейф (+календ.)] / [Дрейф] / [Галерея (+календ.)] / [Галерея] / [Кинотеатр]
- **[Цветовой эффект]:** Выбирает цветовой эффект фотографий при Одиночном отображении и Показе слайдов [Вкл.] / [Сепия] / [Оттенки серого]
  - Данная функция недоступна, если для параметра [Рамка] установлено значение [Дрейф], [Галерея] или [Кинотеатр].
- **[Эффект смены слайдов]:** Эффект перехода между фотографиями во время показа слайдов [Вкл.] / [Затухание] / [Растворение] / [Движение] / [Случайный выбор]
- **[Auto Makeup]:** Автоматически определяет лицо на фотографии и улучшает яркость и контрастность [Вкл.] / [Вкл.]
- **[Режим экрана]:** Экранный режим для одиночного представления и показа слайдов [Нормальный] / [Увеличение]
  - Данная функция недоступна, если для параметра [Рамка] установлено значение [Коллаж], [Дрейф], [Галерея] или [Кинотеатр], или если для параметра [Эффект смены слайдов] установлено значение [Движение].
  - В зависимости от размера фотографии она может не быть растягнута на весь экран, например, портрет.
- **[Серийное воспроизв.]:** Выбирает серийное воспроизведение фотографий в режиме быстрого показа слайдов [Вкл.] / [Вкл.]
  - Данная функция недоступна, если для параметра [Рамка] установлено значение [Дрейф], [Галерея] или [Кинотеатр], или если для параметра [Эффект смены слайдов] установлено значение [Движение].
- **[Интервал]:** Интервал показа слайдов [Длинный] / [Нормальный] / [Короткий]
  - Данная функция недоступна, если для параметра [Рамка] установлено значение [Дрейф], [Галерея] или [Кинотеатр], или если для параметра [Эффект смены слайдов] установлено значение [Движение].
- **[Повтор]:** Повтор слайд-шоу [Вкл.] / [Вкл.]
- **[Фоновая музыка]:** Фоновая музыка во время просмотра фотографий [Вкл.] / [Тип1] / [Тип2] / [Тип3] / [Тип4] / [Тип5] / [Пользователь] / [Авто]
  - [Пользователь]: Будут воспроизводиться музыкальные данные, зарегистрированные вами на устройстве. Для регистрации музыки: Выберите музыкальный файл, затем выберите [Файл] или [Папка]. [Файл]: Будет зарегистрирован выбранный музыкальный файл.
  - [Папка]: Будет зарегистрирована вся музыка в папке, которая содержит выбранный музыкальный файл.
  - [Авто]: Музыкальные данные, которые хранятся в корневой папке текущего устройства, будут воспроизводиться в случайном порядке.

#### Примечание

- В зависимости от настроек показа слайдов качество изображения может различаться.
- В зависимости от настроек показа слайдов настройки изображения могут не работать.

## Режим видео



Руководство пользователя

**[i]** : Ошибка отображения

При выполнении операций, доступных в режиме Видео, следуйте указаниям, изложенным в руководстве пользователя.

Для отображения / скрытия руководства пользователя и информационного баннера во время воспроизведения → **[i]**

### [Воспр.]

Воспроизводит выбранный заголовок.

- Для воспроизведения выбранной сцены заголовка используйте кнопку [Просмотр сцен]

Выберите заголовок      Выберите сцену      Воспроизведение



- Изменение формата

Отобразите экран [Выбор формата изображения] и затем выберите требуемый режим

АСПЕКТ (Кроме того, можно нажать кнопку несколько раз, чтобы выбрать режим.)

**[Аспект 1]:** Отображает содержимое с увеличением без искажений.

**[Аспект 2]:** Отображает контент на весь экран.

**[Обычный]:** Отображает контент в оригинальном размере.

- Изменение формата может не происходить в зависимости от контента.

### [Дополнительное меню]

Содержит меню [Настройка видео] для настройки режима Видео.

В режиме просмотра уменьшенных изображений:

#### ■ [Пред. просмотр видео]

Запускает предварительный просмотр заголовка или сцены в режиме просмотра миниатюры [Выкл.] / [Вкл.]

Во время воспроизведения видео:

#### ■ [Мульти аудио] / [Аудио с двойн. моно]

Выбирает звуковые дорожки (если данный параметр доступен)

#### ■ [Субтитры]

Выбирает субтитры (если данный параметр доступен)

[Выкл.] / [Субтитры1] / [Субтитры2] ...)

#### ■ [Текст субтитров]

Выбирает тип шрифта для правильного отображения субтитров (если данный параметр доступен)

#### ■ [Повтор]

Повтор воспроизведения в рамках одного заголовка [Выкл.] / [Вкл.]

- Будет повторно воспроизведен только выбранный файл.

## Режим музыки



Руководство пользователя

При выполнении операций, доступных в режиме Музыка, следуйте указаниям, изложенным в руководстве пользователя.

Для отображения / удаления руководства пользователя во время воспроизведения → **[i]**

### [Воспр. папки]

Воспроизводит всю музыку в выбранной папке.

- Для воспроизведения только выбранного файла

Выберите папку      Выберите файл      Воспроизведение



### [Дополнительное меню]

Содержит меню [Настройка музыки] для настройки режима воспроизведения.

#### ■ [Повтор]

[Папка]: Повторение воспроизведения содержимого выбранной папки

[Один]: Повторение воспроизведения одного выбранного файла

## Использование обычного интерфейса

Вставьте модуль в правильном направлении, затем следуйте указаниям, отображаемым на экране

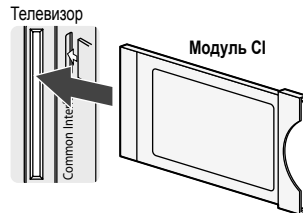

Появятся обычно закодированные каналы. Если зашифрованный канал не отображается, → **[Обычный интерфейс] (стр. 15)**

- Если карта просмотра и устройство для чтения карт поставляются в комплекте, сначала подключите устройство для чтения карт, а затем вставьте в него карту.
- Функции, которые отображаются на экране, зависят от содержания выбранного модуля CI.
- Для получения дополнительной информации прочтите руководство по эксплуатации модуля CI или обратитесь к вещательной компании.

# Использование функций меню

## 1 Отобразите меню

MENU

Пример:

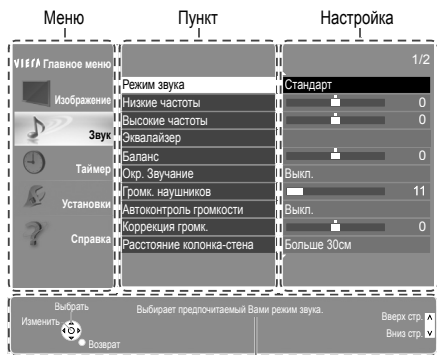

Руководство пользователя Описание выбранного элемента

## 2 Выберите меню



## 3 Выберите пункт



## 4 Изменение настройки

Пример:

- Изменение варианта настройки



- Регулировка с помощью шкалы яркости



- Доступ к подменю

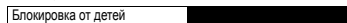

### Примечание

- Могут быть выбраны только доступные пункты.

## Изображение

### [Режим просмотра]

Устанавливает режим отображения для каждого входа [Динамический] / [Нормальный] / [Кинотеатр] / [Режим True Cinema] / [Пользовательский]

**[Динамический]:** Повышает контраст и резкость для просмотра в ярко освещенном помещении.

**[Нормальный]:** Для просмотра в помещении с нормальным освещением.

**[Кинотеатр]:** Улучшает передачу контраста, оттенков черного и цветности для просмотра фильмов в затемненном помещении.

**[Режим True Cinema]:** Точно передает исходное изображение без изменений и потери качества.

**[Пользовательский]:** Позволяет изменять настройки отображения.

В каждом режиме просмотра можно задать и сохранить следующие настройки: [Подсветка], [Контраст], [Яркость], [Цвет], [Четкость], [Растровый фон], [Цветовая температура], [Яркий цвет], [Авт. регулир. подсветки], [Датчик освещенности], [Шумоподавление] и [Шумоподавление для MPEG].

### [Подсветка], [Контраст], [Яркость], [Цвет], [Четкость]

Увеличивает или уменьшает уровни этих опций в соответствии с Вашими личными предпочтениями

### [Растровый фон]

Регулирует цветовой оттенок изображения в зависимости от ваших предпочтений

- Для приёма сигнала NTSC

### [Цветовая температура]

Выбирает температуру цвета для изображения [Холодно2] / [Холодно1] / [Нормальный] / [Тепло1] / [Тепло2]

### [Яркий цвет]

Автоматически регулирует цвет для получения более яркого изображения [Вкл.] / [Выкл.]

### [Авт. регулир. подсветки]

Автоматически управляет уровнем яркости в соответствии с изображениями [Вкл.] / [Выкл.]

### [Датчик освещенности]

Автоматически регулирует настройки отображения в зависимости от условий освещенности окружающей среды [Вкл.] / [Выкл.]

### [Шумоподавление]

Уменьшает нежелательную зашумленность изображения [Авто] / [Максимальное] / [Среднее] / [Минимальное] / [Выкл.]

### [Шумоподавление для MPEG]

Уменьшает нежелательные блочные шумы MPEG [Авто] / [Максимальное] / [Среднее] / [Минимальное] / [Выкл.]

### [Доп. настройки]

Данная функция доступна, когда для параметра [Режим просмотра] задано значение [Режим True Cinema] или [Пользовательский].

#### ■ [Автом. регулир. гаммы]

Автоматически регулирует средний уровень яркости в соответствии с изображениями

#### ■ [Расш. диап. черного цв.]

Пошагово регулирует оттенки темного в изображении

#### ■ [Баланс белого]

Регулирует баланс белого для красного, зеленого и синего сигналов [Усиление красного/зеленого/синего] / [Отсечка красного/зеленого/синего] / [Заводские установки]

## ■ [Colour Management]

Регулирует цветовой оттенок, насыщенность и яркость  
**[Красный/Зеленый/Синий оттенок]** / **[Насыщенность  
красным/зеленым/синим]** / **[Яркость-красный/зеленый/  
синий]** / **[Заводские установки]**

## ■ [Гамма]

**[Гамма]:** Переключает кривую гаммы **[2.6]** / **[2.4]** / **[2.2]** / **[2.0]** / **[1.8]**

**[Заводские установки]:** В данном меню выполняется восстановление заводских установок для настройки гамма

## ■ [Заводские установки]

В данном меню выполняется восстановление заводских установок для изображения

## [Опция настройки]

### ■ [Режим Фильм каденциу]

Улучшает вертикальное разрешение при отображении фильмов  
**[Вкл.]** / **[Выкл.]**

– Данная функция доступна для сигнала с интерлейсингом.

### ■ [1080p Pixel Direct]

Воспроизводит первоначальное качество изображения для входного сигнала 1080p (HDMI) **[Вкл.]** / **[Выкл.]**

### ■ [Тип контента HDMI]

Регулирует настройки изображения для каждого входа HDMI в соответствии с выбранным типом содержимого **[Графика]** / **[Фотографии]** / **[Авто]** / **[Выкл.]**

**[Авто]:** Автоматически регулирует настройки изображения в соответствии с полученным содержимым HDMI, если подключенное оборудование поддерживает функцию типа контента HDMI.

– Чтобы задать доступность каждого типа содержимого для режима [Авто], выберите пункт [Авт. подроб. настр.].

– Для входа HDMI.

### ■ [Диап. RGB для HDMI]

Регулирует уровень черного в изображении для каждого входа HDMI **[Авто]** / **[Полный]** / **[Нормальный]**

– Если уровень черного не подходит, выберите [Полный].

– Для входа HDMI.

### ■ [Система цвета AV]

Выбирает дополнительную систему цветности, основываясь на видеосигналах в режиме AV **[Авто]** / **[PAL]** / **[SECAM]** / **[M.NTSC]** / **[NTSC]**

### ■ [Фильтр 3D-COMB]

Увеличивает естественность неподвижных изображений или воспроизводимых с замедлением кадров **[Вкл.]** / **[Выкл.]**

– Если при просмотре неподвижных изображений или воспроизводимых с замедлением кадров возникают цветные узоры, для их устранения установите данный параметр на [Вкл.].

– Для приёма сигнала PAL/NTSC в режиме телевизора или комбинированного изображения.

## [Настройки экрана]

### ■ [Режим 16:9 Overscan]

Выбирает область экрана для отображения изображения с соотношением сторон 16:9 **[Вкл.]** / **[Выкл.]**

**[Вкл.]:** Увеличивает изображение, чтобы скрыть его края.  
**[Выкл.]:** Отображает изображение оригинального размера.

– Установите на [Вкл.], если на краях экрана образуются помехи.

– Эта функция может быть запомнена отдельно для сигналов SD (стандартного разрешения) и HD (высокого разрешения).

### ■ [Размер по горизонтали]

Переключает размер горизонтального сканирования  
**[Размер по горизонтали 1]** / **[Размер по горизонтали 2]**

### ■ [Настройки увеличения]

Регулирует вертикальное положение и размер, когда формат изображения установлен на режим [Панорамный] или [Увеличение]

– [Панорамный]: Максимальный размер по вертикали 3

– [Увеличение]: Максимальный размер по вертикали 15

## ■ [Дисплей]

Выключает/включает экран телевизора без выключения телевизора **[Вкл.]** / **[Выкл.]**

– Звук остается активным даже при выключенном экране.

– Чтобы включить экран, нажмите любую кнопку (кроме кнопки режима ожидания).

## [Скопировать настройку]

Копирует настройки изображения на другие входы.

Копирование настроек [Опция настройки] и [Настройки экрана] не выполняется.

### ■ [Реж.просм.места назнач.]

Задает режим просмотра для целевого входа

**[Режим True Cinema]** / **[Пользовательский]**

### ■ [Назначение]

Выбирает целевой вход

### ■ [Запуск копирования]

Выберите [Да], чтобы начать копирование

## [Заводские установки]

Сбрасывает текущие настройки изображения на заводские установки.

## Звук

### [Режим звука]

Устанавливает предпочтительный режим звука **[Стандарт]** /

**[Музыка]** / **[Речь]** / **[Пользователь]**

• Выбранный режим распространяется на все входные сигналы.

**[Стандарт]\*:** Стандартный режим звука

**[Музыка]\*:** Увеличивает изображение, чтобы скрыть края изображения.

**[Речь]\*:** Улучшает качество звука при просмотре новостных программ, постановочных программ и т.д.

\*В режимах Стандарт, Музыка и Речь можно настроить параметры [Низкие частоты] и [Высокие частоты], эти настройки будут сохранены для каждого режима.

**[Пользователь]:** Позволяет вручную регулировать звук с помощью эквалайзера

– При выборе режима [Пользователь] пункт [Эквалайзер] доступен вместо пунктов [Низкие частоты] и [Высокие частоты]. Выбрав [Эквалайзер], настройте частоту. ➡ (ниже)

### [Низкие частоты], [Высокие частоты]

Регулирует уровни низких/высоких частот соответственно

### [Эквалайзер]

Настраивает уровень частоты для получения качества звука по Вашему вкусу

• Данная функция доступна, когда [Режим звука] установлен на параметр [Пользователь].

• Выберите частоту и измените ее уровень с помощью кнопок курсора.

• Для усиления низких частот повысьте уровень низкой частоты. Для усиления высоких частот повысьте уровень высокой частоты.

• Для сброса уровня частот на значение по умолчанию выберите [Заводские установки] с помощью кнопок курсора, а затем нажмите кнопку **OK**.

### [Баланс]

Настраивает уровень громкости правого и левого громкоговорителей

### [Окр. Звучание]

Установки окружающего звучания **[Вкл.]** / **[Выкл.]**

### [Громк. наушников]

Настраивает уровень громкости наушников

**[Автоконтроль громкости]**

Автоматически регулирует значительные различия уровня звука между каналами и входами **[Вкл.] / [Выкл.]**

**[Коррекция громк.]**

Регулирует громкость конкретного канала или режима входа

**[Расстояние колонка-стена]**

Компенсирует звук низкой частоты в зависимости от расстояния между динамиками и стеной **[Менее 30см] / [Больше 30см]**

- Если расстояние между телевизором и стеной составляет более 30 см, рекомендуется установка **[Больше 30см]**.
- Если расстояние между телевизором и стеной составляет менее 30 см, рекомендуется установка **[Менее 30см]**.

**[MPX]**

Выбирает мультитрексный режим звука (если данный параметр доступен)

**[Сtereo]:** Используется как стандартная настройка.

**[Моно]:** Когда стереосигнал не принимается.

- **[M1] / [M2]:** Параметр доступен, если принимается сигнал моно.
- Для аналогового телевидения

**[Предпочтения аудио]**

Выбирает исходные установки для звуковых дорожек **[Авто] / [MPEG]**

- **[Авто]:** Автоматический выбор звуковой дорожки при наличии в программе более двух дорожек. Приоритет отдается в следующем порядке: HE-AAC, Dolby Digital, MPEG.
- **[MPEG]:** Приоритет отдается MPEG.
- Dolby Digital представляет собой метод кодировки цифровых сигналов, разработанный компанией Dolby Laboratories. Кроме формата стерео (2 канала), эти звуковые сигналы также могут многоканальными.
- MPEG - это метод сжатия аудиосигнала до небольших размеров без заметных потерь качества.
- HE-AAC - это перцепционный метод кодировки, используемый для сжатия цифрового аудиосигнала для обеспечения эффективности его хранения и передачи. HE-AAC представляет собой технологию для программ HD (Высокое разрешение).
- Только для цифрового телевидения

**[Выбор SPDIF]**

SPDIF: Стандартный формат передачи звука  
Выбирает начальные установки для выходного цифрового аудиосигнала из разъёмов DIGITAL AUDIO OUT и HDMI2 (с функцией ARC) **[Авто] / [PCM]**

**[Авто]:** Dolby Digital и многоканальный HE-AAC выводятся как битовый поток Dolby Digital Bitstream. MPEG выводится как PCM.

**[PCM]:** Цифровой вывод сигнала зафиксирован на PCM.

- Для цифрового телевидения или видеосодержимого медиа-плеера/игрователя

**[Задержка SPDIF]**

Настраивает задержку времени выхода звука через разъёмы DIGITAL AUDIO и HDMI2 (с функцией ARC), если звук не синхронизирован с изображением

- Для режима DVB

**[Вход HDMI1 / 2]**

Выберите для соответствия входному сигналу **[Цифровой] / [Аналоговый]** (стр. 21)

**[Цифровой]:** Если звук передаётся через кабельное соединение HDMI

- **[Аналоговый]:** Если звук не передаётся через кабельное соединение с адаптером HDMI-DVI
- Для входа HDMI

**[Заводские установки]**

Сбрасывает текущие настройки звука на заводские установки.

**Таймер****[Таймер откл ТВ]**

Устанавливает период времени для перехода телевизора в режим ожидания **[Выкл.] / [15] / [30] / [45] / [60] / [75] / [90]** (минут)

**[Часовой пояс]**

Исправляет данные времени на основании GMT **[Авто] / [GMT-12 до -1] / [GMT] / [GMT+1 до +13]**

**[Авто Режим ожидания]**

Позволяет автоматически выключить телевизор, если кнопка не нажата в течение 4 часов **[Выкл.] / [Выкл.]**

**[Откл.пит.при отсут.сигн]**

Позволяет автоматически выключить телевизор, если сигнал не обнаруживается в течение 10 минут **[Вкл.] / [Выкл.]**

**Установки****[Эконавигация]**

Переводит телевизор в энергосберегающий режим

- Доступ к данному пункту можно также получить с помощью функций **[VIEWER TOOLS]** ➔ (стр. 9)

**[Блокировка от детей] ➔ (стр. 17)****[Меню настройки] ➔ (стр. 15 - 16)****[Язык]****■ [Язык меню]**

Изменяет язык для экранных индикаций

**■ [Предпочтение Аудио 1/2]**

Выбирает первый и второй предпочтительный язык для многоканальных DVB (в зависимости от вещательной компании)

**■ [Предпочт. Субтитры 1/2]**

Выбирает первый и второй предпочтительный язык субтитров DVB (в зависимости от вещательной компании)

**■ [Предпочтение Телетекст]**

Выбирает предпочтительный язык телетекста каналов DVB (в зависимости от вещательной компании)

**[Настройки экрана]****■ [Предпочт. Тип Субтитров]**

Выбирает тип субтитров **[Стандарт] / [Для слабослышащих]**

- Параметр **[Для слабослышащих]** облегчает понимание и просмотр субтитров DVB (в зависимости от вещательной компании).

- Приоритет отдается параметру **[Предпочт. Субтитры 1 / 2]** в пункте **[Язык]**.

**■ [Телетекст]**

Выбирает режим отображения телетекста **[TOP] / [Список]**

**■ [Язык телетекста]**

Выбирает шрифт для языка телетекста **[Запад] / [Восток 1] / [Восток 2]**

**■ [Гид по умолчанию]**

При нажатии кнопки **GUIDE** выбирает тип функции ТВ Гид по умолчанию **[Список каналов] / [ТВ Гид]**

## ■ [Метки входа]

Обеспечивает доступ к списку меток входа для выбора метки каждого режима входа или установки пропуска неподключенного входа с целью облегчения идентификации и выбора в меню [Выбор входа] (стр. 9) или на баннере

- Для произвольного именованного каждого режима входа выберите [Переименовать вход] и введите символы (макс. 10 символов).
- Для пропуска режима входа выберите [Пропуск].

## ■ [Тайм-аут баннера]

Задает время отображения информационного баннера на экране (стр. 8) [нет отображения] / [1 до 10 секунд]

## ■ [Режим Радио]

Настраивает период для автоматического выключения экрана, когда выбран радиоканал [Выкл.] / [5] / [10] / [15] / [20] (секунд)

## [Обычный интерфейс] ► (стр. 11)

## [Установки VIERA Link]

### ■ [VIERA Link]

Устанавливает использование функций VIERA Link [Вкл.] / [Выкл.]

### ■ [Совместное вкл.]

Когда начинается воспроизведение на подключенном оборудовании HDMI, автоматически включает телевизор и выбирается режим входа [Вкл.] / [Выкл.]

- Только когда телевизор находится в режиме ожидания.

### ■ [Совместное выкл.]

Когда телевизор установлен в режим ожидания, подсоединенное оборудование HDMI также автоматически устанавливается в режим ожидания [Вкл.] / [Выкл.]

### ■ [Эконом. режим ожидания]

Управляет подключенным оборудованием для снижения энергопотребления в режиме ожидания [Вкл.] / [Выкл.]

- Эта функция доступна, когда опция [VIERA Link] установлена в положение [Вкл.] и опция [Совместное выкл.] установлена в положение [Вкл.].

### ■ [Интеллект. режим ожид.]

Переводит в режим ожидания подсоединенное оборудование HDMI, которое не просматривается или не используется, для уменьшения энергопотребления [Вкл.] / [Выкл.]

- Эта функция доступна, если опция [VIERA Link] установлена в положение [Вкл.].

## [Системное меню]

### ■ [Раскладка USB клав.]

Выбирает язык, поддерживаемый USB-клавиатурой

### ■ [Начальные установки]

Сбрасывает все настройки, включая данные настроек каналов, до первоначального состояния.

- Получите доступ к данной функции и следуйте указаниям на экране для завершения процедуры.
- Первоначальная настройка (стр. 7) начнется автоматически после завершения процедуры [Начальные установки].

### ■ [Обновление системы] ► (стр. 17)

### ■ [Лицензии]

Отображает лицензионную информацию программного обеспечения

## [Другие настройки]

### ■ [Энергосохр.]

Уменьшает яркость изображения для экономии потребления электроэнергии [Вкл.] / [Выкл.]

## Справка

### [Самотестирование]

Выполняет диагностику проблем отображения или звука  
• Следуйте инструкциям экранной подсказки.

### [Системная информация]

Отображение системной информации этого телевизора

## Использование [Меню настройки\*]

[Меню настройки\*] позволяет выполнить индивидуальную настройку телевизора, создать список избранных каналов, пропустить нежелательные каналы и т. д.

\* Настройки в [Меню настройки] применяются только для выбранного режима телевизора. Название меню различается в зависимости от режима телевизора: ([Меню настройки DVB-C] / [Меню настройки DVB-T] / [Меню аналог. настройки]).

### [Редактор Избранного] (Цифровое телевидение)

Создайте списки избранных каналов различных вещательных компаний (до 4 списков: [Избранное1 до 4]).

К спискам избранных каналов DVB можно перейти из пункта "Категория" на информационном баннере и из экрана ТВ Гид.

#### 1 Выберите канал для добавления в список (←) : Закодированный канал

#### 2 Добавьте его в список избранных каналов

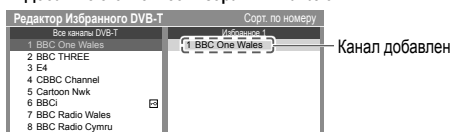

■ [Режим сортировки]: Для сортировки названий каналов в алфавитном порядке

■ [Выбрать Избранное]: Для выбора других избранных каналов

■ [Выбрать блок]: Для добавления блока каналов в список

■ [Выбор категории]: Для изменения категории

■ [Добавить все]: Для добавления всех каналов в список

■ [Очистить блок]: Для удаления блока каналов из списка

### [Список каналов]

Вы можете скрыть (пропустить) ненужные каналы.

Скрытые каналы невозможно отображать никаким другим образом, кроме как с помощью этой функции.

#### Выберите канал и покажите / скройте



■ [Режим сортировки]: Для сортировки названий каналов в алфавитном порядке

■ [Сдвинуть]: Для перемещения позиции канала

■ [Показать всё]: Для показа всех каналов

■ [Категория]: Для изменения категории (DVB)

■ [Настроить]: Для перенастройки каждого канала (Ручная настройка) (Аналоговый)

■ [Изм. имя]: Для изменения названия канала (аналогового)

**[Автонастройка]**

Автоматическая перенастройка всех каналов, принимаемых в данном регионе.

**Установите Автонастройку (DVB-C)**

Параметры автонастройки DVB-C	
Режим поиска	Бесплатные каналы
Режим сканирования	Быстрый
Частота	Авто
Символьная скорость	Авто
Сетевой ID	Авто
Начать сканирование	

**■ [Режим сканирования]**

[Полный]: Сканирует весь диапазон частот.

[Быстрый]: Сканирует соответствующую частоту в Вашей стране.

**■ [Частота] [Символьная скорость], [Сетевой ID]**

Обычно устанавливается на [Авто]. Если [Авто] не отображается или если необходимо, с помощью цифровых кнопок введите значения, полученные от поставщика услуг кабельного телевидения.

По завершении установок выберите [Начать сканирование].

Пример:

Автонастройка DVB-C	
Все данные настроек DVB-C будут удалены	

**[Ручная настройка] (DVB)**

В обычных случаях используйте [Автонастройка] или [Обновить список каналов] для перенастройки каналов DVB.

Если настройка не завершена или направление наземной или спутниковой антенны изменено, воспользуйтесь данной функцией. Все обнаруженные каналы будут добавлены в "Список каналов".

**DVB-C:**

Ручная настройка DVB-C			
Частота	474,00 MHz		
Символьная скорость	Авто		
Идентификатор услуги	Авто		
Начать сканирование			
Качество сигнала	100%		
Уровень сигнала	100%		
№	Имя канала	Тип	Новый

**1 Введите частоту****2 Установите параметры [Символьная скорость] и [Идентификатор услуги]**

– Обычно устанавливается на [Авто].

**3 Выберите [Начать сканирование]****DVB-T:**

Ручная настройка DVB-T			
Частота	[CH21] 474,00 MHz		
Качество сигнала	100%		
Уровень сигнала	100%		
№	Имя канала	Тип	Новый

**1 Настройте частоту для каждого канала**

– Задайте точку, в которой уровень настройки [Качество сигнала] принимает максимальное значение.

**2 Поиск****[Ручная настройка] (Аналоговый)**

После выполнения автонастройки настройте аналоговые телевизионные каналы вручную.

Аналоговая ручная настройка	
1 ВВС1	CH33
Точная настройка	
Ручная настройка	2 99 21 41
Система звука	6.5MHz
Система цвета	Авто
Сохранить	

■ [Точная настройка]: Используйте для выполнения незначительных регулировок при настройке отдельного канала (на который влияют погодные условия и т. п.)

■ [Ручная настройка]: После "Автонастройка" установите аналоговые каналы вручную.

- Настройте пункты [Система звука] и [Система цвета], а затем выполните указанную операцию. В обычных случаях устанавливайте параметр [Система цвета] на [Авто].
- Если BKM подсоединен только с помощью кабеля RF, выберите позицию программы [0].

**1 Выберите позицию канала****2 Выберите канал****3 Поиск****4 Выберите [Сохранить]****[Обновить список каналов] (DVB)**

Вы можете добавлять и удалять каналы, обновлять названия и автоматически менять позиции каналов в Списке каналов.

Обновить список каналов DVB-T			
Выполнение	CH 5	69	
Это займет около 3 мин.			
№	Имя канала	Тип	Кач-во

- Список каналов обновляется при сохранении настроек в [Редактор Избранного], [Список каналов], [Блокировка от детей] и т.д.
- В зависимости от состояния сигнала обновление может не работать надлежащим образом.

**[Сообщение о нов канале] (DVB)**

Выбирает, выводить ли на экран уведомление при обнаружении нового канала DVB.

Найдены новые каналы!  
Нажмите ОК для обновления списка.  
Нажмите EXIT для отмены.

- Выбрав ОК, Вы запустите функцию [Обновить список каналов].

**[Состояние сигнала] (DVB)**

Выберите канал и проверьте состояние сигнала.

Высокий "Уровень сигнала" не является предпосылкой уверенного приема сигнала DVB.

Используйте индикатор "Качество сигнала" следующим образом.

- Зеленая полоса: Уверенный прием
- Желтая полоса: Слабый прием
- Красная полоса: Нет приема (проверьте наземную антенну или кабель)

Пример:

Состояние сигнала DVB-T	
Имя канала	170 CBBC Channel
Качество сигнала	100%
Уровень сигнала	100%
Доля ошибок бит	0,00E+00
Имя сети	IDTT-FRA
Параметр	[CH66] 834,00 MHz

Эти полосы отображают максимальное значение сигнала выбранного канала.

**[Аттенюатор]**

При слишком сильном сигнале DVB-C возможны помехи.

[Аттенюатор] автоматически уменьшает сигнал DVB-C для недопущения помех, если данный параметр установлен на [Вкл.].

**[Добавить ТВ-сигнал]**

Добавляет режим телевизора.

- Данная функция доступна, если во время первоначальной настройки выполнен переход в Автонастройку любого режима.

➔ (стр. 7)

## Настройка функции [Блокировка от детей]

Вы можете заблокировать определенные программы / разъемы входа AV и контролировать их просмотр. Если выбран заблокированный канал/вход, отображается сообщение. Введите номер PIN для просмотра.

### 1 Введите номер PIN-кода (4 цифры)

Блокировка от детей - Ввод PIN

Введите новый PIN код

PIN код [ \* \* \* \* ]

- При первой установке введите номер PIN-кода два раза.
- Запишите номер PIN-кода на случай, если Вы его забудете.

### 2 Выберите [Меню Блок. от детей]

Блокировка от детей

Изменить PIN код

Меню Блок. от детей

### 3 Выберите канал / вход для блокировки

Список блокировки от детей - TV и AV		Сорт. по номеру
Имя	Вход	Тип
101 BBC 1 /Males	DVB-C	Бесплатн. ТВ
1 BBC THREE	DVB-T	Бесплатн. ТВ
2 E4C	DVB-T	Бесплатн. ТВ
VCR	Аналоговый	Аналоговый
1 BBC1	Аналоговый	Аналоговый
2 ****	Аналоговый	Аналоговый
AV1	Внешний	AV

Указывает на заблокированный вход/канал

- [Режим сортировки]: Для сортировки названий каналов в алфавитном порядке
- [Блокировать всё]: Для блокировки всех каналов и входов
- [Разблок. всё]: Для разблокировки всех каналов и входов
- [Следующий ввод]: Для перемещения к началу следующего ввода

#### ■ Для изменения номера PIN-кода

(1) Выберите [Изменить PIN код]

Блокировка от детей

Изменить PIN код

⋮

(2) Дважды введите новый номер PIN

#### Примечание

- При настройке параметра [Начальные установки] (стр. 15) стираются номер PIN и все установки.

## Выполнение процедуры [Обновление системы]

### Для автоматического обновления

Выберите [Автопоиск обновл. при ожидании]

Обновление системы

Автопоиск обновл. при ожидании  Выкл.

Идет поиск обновления системы

- С заданной периодичностью телевизор автоматически выполняет поиск в режиме ожидания и загружает все доступные обновления.
- Автоматическое обновление выполняется, когда телевизор находится в режиме ожидания (телевизор выключен с помощью пульта дистанционного управления).

При выполнении "Обновление системы" будет обновлено программное обеспечение (функции телевизора могут измениться).

Если в использовании обновлений нет необходимости, установите параметр [Автопоиск обновл. при ожидании] на [Выкл.].

## Для немедленного проведения обновления

### 1 Выберите [Идет поиск обновления системы]

Обновление системы

Автопоиск обновл. при ожидании  Выкл.

Идет поиск обновления системы

### 2 Проводит поиск обновления (в течение нескольких минут) и при наличии обновления выводит на экран соответствующее сообщение

### 3 Загрузка

#### Примечание

- Загрузка может занять более 60 минут.
- Во время выполнения загрузки и обновления НЕ ВЫКЛЮЧАЙТЕ телевизор.
- Может появиться уведомление в качестве напоминания. В этом случае на экран выводится информация о расписании обновления (может использоваться дата новой версии). Вы можете зарезервировать обновление. Обновление не начнется, если телевизор выключен.

## Функции подключения (VIERA Link)

VIERA Link (HDAVI Control™) соединяет телевизор и оборудование с функцией VIERA Link и позволяет легко управлять, выполнять воспроизведение, энергосбережение, создание домашнего кинотеатра и т.д. без выполнения сложных установок.

- Этот телевизор поддерживает функцию "HDAVI Control 5". Однако доступные функции зависят от версии HDAVI Control на подсоединенном оборудовании. Пожалуйста, обратитесь к инструкции по эксплуатации для проверки версии.
- Функции VIERA Link могут быть доступны даже с оборудованием других производителей, которое поддерживает HDMI CEC.

### VIERA Link "HDAVI Control"™\* \*

\* Используйте дополнительные возможности взаимодействия с продуктами Panasonic, оборудованными функцией "HDAVI Control".

Эти функции доступны для моделей, имеющих "HDAVI Control" и "VIERA Link".

- В зависимости от версии HDAVI Control оборудования некоторые функции недоступны.
- Мы разработали и внедрили уникальную функцию VIERA Link "HDAVI Control", которая основана на функциях управления HDMI, известного отраслевого стандарта HDMI CEC (Consumer Electronics Control). Однако ее функционирование с оборудованием других производителей, которое поддерживает стандарт HDMI CEC, не гарантируется.
- Относительно информации об оборудовании других производителей, поддерживающем функцию VIERA Link, обращайтесь к конкретным руководствам.
- Относительно соответствующего оборудования Panasonic проконсультируйтесь с Вашим местным дилером Panasonic.

### Подготовка

- Подсоедините оборудование, поддерживающее функцию VIERA Link, к разъему HDMI 1 или HDMI 2 на телевизоре.
  - Используйте полнопроводной HDMI-совместимый кабель. HDMI-несовместимый кабель не может использоваться.
  - Для аудиовыхода с телевизора используйте оптический цифровой аудиокабель или кабель RCA.
- Настройте подсоединенное оборудование. Прочитайте руководство по эксплуатации оборудования.

- В меню настройки установите параметр [VIERA Link] на [Вкл.].  
➔ [VIERA Link] (стр. 15)
- Настройте телевизор.  
После выполнения соединений включите оборудование, а затем включите телевизор.  
Выберите режим входа HDMI1 или HDMI2 и убедитесь в том, что изображение отображается правильно. Эта настройка должна выполняться каждый раз при возникновении следующих условий:
  - в первый раз
  - при добавлении или повторном подсоединении оборудования
  - при изменении установок

### VIERA Link (соединение HDMI)

Подсоединенное оборудование	DIGA рекордер	DVD-плеер, Проигрыватель дисков Blu-ray	Видеокамера HD, Фотокамера LUMIX
Удобное воспроизведение	<input type="radio"/>	<input type="radio"/>	<input type="radio"/>
Совместное вкл.	<input type="radio"/>	<input type="radio"/>	<input type="radio"/>
Совместное выкл.	<input type="radio"/>	<input type="radio"/>	<input type="radio"/>
Уменьшение ненужного энергопотребления в режиме ожидания	<input type="radio"/> *2	<input type="radio"/> *2	-
Автоматический переход в режим ожидания для ненужного оборудования	<input type="radio"/> *2	<input type="radio"/> *2	-
Управление меню подсоединенного оборудования с помощью дистанционного управления VIERA	<input type="radio"/> *1	<input type="radio"/> *1	<input type="radio"/> *1

Функции подсоединения (VIERA Link)

### VIERA Link (HDMI соединения и выходные аудио соединения)

Подсоединенное оборудование	Домашний кинотеатр	Домашний кинотеатр для проигрывания дисков Blu-ray	Усилитель
Удобное воспроизведение	<input type="radio"/> *3	<input type="radio"/> *3	-
Совместное вкл.	<input type="radio"/>	<input type="radio"/>	-
Совместное выкл.	<input type="radio"/>	<input type="radio"/>	<input type="radio"/>
Уменьшение ненужного энергопотребления в режиме ожидания	-	<input type="radio"/> *2	-
Автоматический переход в режим ожидания для ненужного оборудования	<input type="radio"/> *2,4	<input type="radio"/> *2,4	<input type="radio"/> *2
Управление меню подсоединенного оборудования с помощью дистанционного управления VIERA	<input type="radio"/> *1	<input type="radio"/> *1	-
Контроль акустических систем	<input type="radio"/>	<input type="radio"/>	<input type="radio"/>

\*1 Для оборудования с функцией "HDMI Control 2 или более поздней версии".

\*2 Для оборудования с функцией "HDMI Control 4 или более поздней версии".

\*3 При воспроизведении диска.

\*4 За исключением просмотра диска

#### ■ Удобное воспроизведение

Автоматическое переключение входа - когда работает подсоединенное оборудование, режим входа переключается автоматически.

### Управление оборудованием, совместимым с VIERA Link

Ниже в таблице приведено максимальное количество совместимого оборудования, которым можно управлять с помощью функции Упр. VIERA Link. В таблице указаны подключения оборудования, подсоединенного к телевизору. Например, записывающее устройство DIGA, подключенное к усилителю, который в свою очередь подсоединен к телевизору с помощью кабеля HDMI.

Тип оборудования	Максимальное количество
Записывающее устройство (записывающее устройство DIGA и т.д.)	3
Плеер (DVD плеер, проигрыватель дисков Blu-ray, видеокамера HD, фотокамера LUMIX, цифровая камера, домашний кинотеатр, домашний кинотеатр для проигрывания дисков Blu-ray и т.д.)	3
Аудиосистема (домашний кинотеатр, домашний кинотеатр для проигрывания дисков Blu-ray, усилитель и т.д.)	1
Тюнер (ресивер и т.д.)	4

### Меню VIERA Link

#### 1 Отобразите функцию [VIERA TOOLS] и выберите [VIERA Link]



#### 2 Выберите функцию, которую необходимо использовать

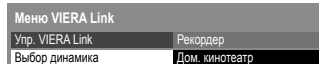

### [Упр. VIERA Link]

Вы можете управлять некоторыми функциями подсоединенного оборудования с помощью пульта дистанционного управления этого телевизора, направленного на приемник сигнала телевизора.

- Относительно подробностей об операциях подсоединенного оборудования прочитайте руководство по эксплуатации оборудования.

#### 1 Выберите [Упр. VIERA Link]

#### 2 Выберите оборудование, к которому следует получить доступ

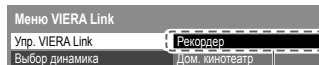

[Рекордер] / [Плеер] / [Дом. кинотеатр] / [Видеокамера] / [LUMIX] / [Цифровая камера] / [Проч]

- В зависимости от оборудования отображаемый элемент может отличаться.
- [Дом. кинотеатр] означает домашний кинотеатр, домашний кинотеатр для воспроизведения дисков Blu-ray или домашний кинотеатр проигрывателя.
- [Проч] означает приемник тюнера.

Будет отображено меню оборудования, к которому получен доступ.  
(Режим входа будет автоматически изменен.)

#### 3 Используйте меню оборудования

- Следуйте руководству пользователя.
- Для отображения руководства пользователя OPTION

### Примечание

- Некоторые операции могут быть недоступны в зависимости от оборудования. В данном случае для управления оборудованием используйте соответствующий пульт дистанционного управления.

### ■ Если подключено несколько записывающих устройств или проигрывателей

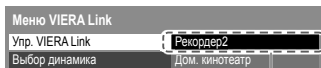

[Рекордер1-2 / Плеер1-2]

Число приведено для наименьшего номера разъема HDMI телевизора, подсоединенного к одинаковому типу оборудования. Например, когда два записывающих устройства подсоединены к разъемам HDMI 1 и HDMI 2, записывающее устройство, подсоединенное к разъему HDMI 1, отображается как [Рекордер1], а записывающее устройство, подсоединенное к разъему HDMI 2, отображается как [Рекордер2].

### ■ Если Вы получили доступ к оборудованию без функции VIERA Link

Отображается тип подсоединенного оборудования. Несмотря на наличие доступа к подсоединенному оборудованию, управление им невозможно. Используйте пульт дистанционного управления для оборудования, чтобы им управлять.

### [Выбор динамика]

Вы можете управлять громкоговорителями кинотеатра с помощью пульта дистанционного управления этого телевизора, направив его на приемник сигнала телевизора.

#### 1 Выберите [Выбор динамика]

#### 2 Установите на [Дом. кинотеатр] или [TV]

**[Дом. кинотеатр]:** Звук воспроизводится через динамики системы домашнего кинотеатра. Домашний кинотеатр, домашний кинотеатр для проигрывания дисков Blu-ray или усилитель будет автоматически включаться, если он находится в режиме ожидания.

- Можно использовать кнопки **Громкость больше/меньше** и **MUTE**.
- Звук акустических систем телевизора приглушается.
- Когда оборудование выключается, громкоговорители телевизора будут активными.

**[TV]:** Громкоговорители телевизора активны.

### Многоканальный звук

Если вы хотите получить многоканальное звучание (например, Dolby Digital 5.1кан.) через усилитель, выполните подсоединение с помощью кабеля HDMI и оптического цифрового аудио кабеля, а затем выберите опцию [Дом. кинотеатр]. Если усилитель оснащен функцией "HDAVI Control 5", необходимо только подключить кабель HDMI к разъему HDMI 2 телевизора.

Для получения звука с DIGA проигрывателя с многоканальным звучанием подсоедините кабель HDMI от DIGA проигрывателя к усилителю.

### Примечание

- Эти функции могут работать несоответствующим образом в зависимости от подсоединенного оборудования.
- Изображение или звук могут быть недоступны первые несколько секунд, когда переключается режим входа.
- "HDAVI Control 5" является новейшим стандартом (по состоянию на декабрь 2011 г.) для оборудования, совместимого с HDAVI Control. Этот стандарт совместим с традиционным HDAVI-оборудованием.
- Чтобы проверить версию функции HDAVI Control этого телевизора ➔ **[Системная информация] (стр. 15)**

# Дополнительная информация

## Функция автоматического режима ожидания

Телевизор автоматически перейдет в режим ожидания в следующих случаях:

- Если в режиме аналогового телевидения в течение 30 минут не принимается никакого сигнала и не выполняется никаких операций.
- [Таймер откл ТВ] активен в меню таймера (стр. 14).
- Параметр [Авто Режим ожидания] установлен на [Вкл.] (стр. 14).

## Информационный баннер

Пример: DVB

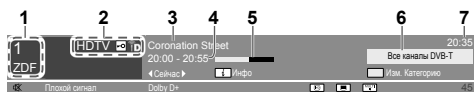

- 1 Позиция и название канала
- 2 Тип канала ([Радио], [Данные], [HDTV] и т.п.) / Закодированный канал ([E]) / Режим телевизора (☺, 📶, 📺)
- 3 Программа
- 4 Время начала / окончания программы (DVB) / Номер канала и т.д. (аналоговый)
- 5 Индикатор времени выбранной программы (DVB)
- 6 Категория
- 7 Текущее время

Значок/сообщение	Значение
	Включено приглушение звука
[Плохой сигнал]	Низкое качество телевизионного сигнала
[Dolby D+], [Dolby D], [HE-AAC]	Звуковая дорожка Dolby Digital Plus, Dolby Digital или HE-AAC
	Доступны субтитры
	Доступен телетекст
	Доступно несколько аудиосигналов
	Доступно несколько видеосигналов
	Доступно несколько аудио- и видеосигналов
[Стерео], [Моно]	Аудиорежим
1 - 90	Оставшееся время таймера отключения

### ■ Для просмотра канала, внесенного в списки баннера



### ■ Информация о следующей программе (DVB)



### ■ Чтобы проверить название другого настроенного канала



### ■ Дополнительная информация (DVB)



(Нажмите еще раз, чтобы скрыть баннер)

## Аспект

### ■ [Авто]

Выбирается наилучшее соотношение сторон, и изображение расширяется для заполнения экрана. ➔ "Соединения" (ниже)

### ■ [16:9]

Непосредственно отображает изображение в формате 16:9 без искажения (анаморфотное).

### ■ [14:9]

Отображает изображение в стандартном формате 14:9 без искажения.

### ■ [Панорамный]

Отображает изображение 4:3 на всем экране. Растяжение заметно только на левом и правом крае.

### ■ [4:3]

Отображает изображение в стандартном формате 4:3 без искажения.

### ■ [Увеличение]

Отображает изображение 16:9 в стиле почтового ящика или изображения 4:3 без искажения.

### ■ [4:3 полноэкранный]

Отображает изображение 4:3 увеличенным горизонтально, чтобы заполнить экран.

- Для сигналов HD (Высокое разрешение)

### ■ [Растяж.с обр.по бокам]

Отображает изображение 16:9 в стиле почтового ящика (анаморфотное) на всем экране. Растяжение заметно только на левом и правом крае.

- Для сигналов HD (Высокое разрешение)

### ■ [Увел.с обр.по бокам]

Отображает изображение 16:9 в стиле почтового ящика (анаморфотное) на всем экране без искажения.

- Для сигналов HD (Высокое разрешение)

## Сигнал управления формата изображения

Программы обычно содержат "Сигнал управления формата изображения" (сигнал широкоэкранный изображения, сигнал управления через разъем SCART / HDMI).

В режиме [Авто] формат изображения отображается в левом верхнем углу экрана, если найден широкоэкранный сигнал (WSS) или управляющий сигнал через разъем SCART (контакт 8) / HDMI. Формат экрана будет переключаться на подходящее соотношение сторон.

### ■ Доступные условия для широкоформатного сигнала (WSS)

Входной разъем	Формат входного сигнала
Кабель Наземная антенна	DVB-C
	DVB-T
	PAL B, G, H, I, D, K
	SECAM B, G, L, L', D, K
AV1 / AV2 (Композитный)	PAL
	SECAM
AV2 (Компонент)	625 (576) / 50i, 50p

### Примечание

- Если размер экрана выглядит необычно, когда на видеомэгнифоне воспроизводится записанная широкоэкранный программа, подрегулируйте трекинг на видеомэгнифоне.

## Поддерживаемые форматы входных видеосигналов

Название сигнала	COMPONENT	HDMI
525 (480) / 60i, 60p	○	○
625 (576) / 50i, 50p	○	○
750 (720) / 60p, 50p	○	○
1125 (1080) / 60i, 50i	○	○
1125 (1080) / 60p, 50p, 24p	○	○

○ : Применимый входной сигнал

- Сигналы, не соответствующие приведенным выше характеристикам, могут высвечиваться неправильно.
- Приведенные выше сигналы переформатируются для оптимального просмотра на Вашем дисплее.

## Форматы файлов, поддерживаемые медиаплеером

### ■ Фото

JPEG (.jpg, .jpeg)

- Поддерживаемое разрешение: От 8 × 8 до 30719 × 17279
- Стандарты DCF и EXIF
- Подвыборка: 4:4:4, 4:2:2, 4:2:0
- Формат Progressive JPEG не поддерживается.

### ■ Музыка

MP3 (.mp3) / AAC (.m4a)\*1 / WMA (.wma)\*1, 2 / LPCM (.wav) / FLAC (.flac)

### ■ Видео

AVI (.avi)\*2, 3 / MKV (.mkv)\*3 / ASF (.asf, .wmv)\*1, 2 / MP4 (.f4v, .m4v, .mp4)\*4 / FLV (.flv) / 3GPP (.3gp, .3g2) / TS (.mts, .m2ts, .tp, .trp, .tts, .tts) / PS (.mod, .mpg, .mpeg, .vob, .vro)

- 1 Воспроизведение файлов с защитой от копирования невозможно.
- 2 Форматы WMA Pro и WMA Lossless не поддерживаются.
- 3 Некоторые функции субтитров или глав могут быть недоступны.
- 4 Этот телевизор поддерживает содержимое, записанное устройствами Panasonic. Для получения дополнительной информации читайте руководства по эксплуатации соответствующих устройств.

### ■ Субтитры

MicroDVD, SubRip, TMLPlayer (.srt, .sub, .txt)

- Файл видео и файл текста субтитров размещаются в одной папке. Их имена совпадают, за исключением расширений.
- Если в папке содержится несколько файлов субтитров, то они отображаются в следующем порядке: ".srt", ".sub", ".txt".

### Примечание

- Даже если данные условия выполнены, некоторые файлы могут не воспроизводиться в зависимости от способа кодирования.
- Нельзя использовать двухбайтовые символы или другие специальные коды для данных.
- При изменении названий файла или папки подключенные устройства стать непригодными для этого телевизора.

Этот телевизор оснащен технологией HDMI™. HDMI (мультимедийный интерфейс высокой четкости) является первым в мире полностью цифровым бытовым аудио-видео интерфейсом, совместимым с сигналами несжатого формата.

Интерфейс HDMI позволяет Вам наслаждаться цифровыми изображениями высокой четкости и высококачественным звуком с помощью подсоединения телевизора и оборудования.

### ■ Применимые функции HDMI

- Входной аудио сигнал:
  - 2-кан. линейная ИКМ (частоты дискретизации - 48 кГц, 44,1 кГц, 32 кГц)
- Входной видео сигнал:
  - ➔ **“Поддерживаемые форматы входных видеосигналов” (стр. 20)**
  - Сопоставьте настройки выходных сигналов цифрового оборудования.
- Обратный аудиоканал\* (только разъем HDMI 2)
- Тип содержания
- VIERA Link (HDAVI Control 5)

### ■ Соединение DVI

Если внешнее оборудование имеет только выход DVI, подсоедините разъем HDMI с помощью кабеля с адаптером с DVI на HDMI. Когда используется кабель с адаптером с DVI на HDMI, подсоедините аудио кабель к входному аудио разъему (используйте аудиоразъемы AV2).

#### Примечание

- “Звуковое меню” могут быть выполнены на экране меню [Вход HDMI 1 / 2].
- Эти соединители HDMI являются соединителями “Типа A”.
- Эти соединители HDMI совместимы с системой защиты авторских прав HDCP (High-Bandwidth Digital Content Protection).
- Оборудование без выходных цифровых разъемов можно подсоединить к входным компонентным или видео-разъемам для получения аналоговых сигналов.

\* Функция обратного аудиоканала (ARC) посылает цифровые аудиосигналы по кабелю HDMI.

### ■ USB флэш-память

Формат: FAT16, FAT32

Соответствие:

Поддерживает только стандарт USB1.1 или USB2.0.

Максимально поддерживаемая ёмкость USB составляет 16 Гб.

Концентратор USB и адаптер карты не поддерживаются.

### ■ USB клавиатура

- USB-клавиатура без драйвера не поддерживается.
- В зависимости от подключаемой клавиатуры символы могут отображаться неправильно на экране телевизора.
- Некоторые клавиши USB-клавиатуры могут соответствовать функциям пульта дистанционного управления.

#### Примечание

- Данные, изменённые с помощью ПК, могут не отображаться.
- Не извлекайте устройство, пока телевизор осуществляет доступ к данным. В противном случае возможно повреждение устройства или телевизора.
- Не прикасайтесь к штырям на устройстве.
- Вставляйте устройство в правильном направлении. В противном случае возможно повреждение устройства или телевизора.
- Электрические помехи, статическое электричество или неправильная операция могут повредить данные или устройство. Компания Panasonic не несет ответственности за снижение качества или повреждение данных или устройства при выполнении операций с подключением к телевизору.
- Устройство флэш-памяти USB рекомендуется подключать непосредственно к порту USB телевизора.
- Некоторые USB-устройства и USB-концентраторы несовместимы с данным телевизором.
- Подключение накопителей через USB-устройство чтения карт памяти не поддерживается.
- Дополнительную информацию об устройствах USB см. на следующем веб-сайте. (Только английский язык)  
<http://panasonic.jp/support/global/cs/tv/>

# Устранение неисправностей

Перед тем как обращаться за техобслуживанием или помощью, выполните эти простые советы, чтобы разрешить проблему. При отображении сообщения об ошибке следуйте приведенным в нем указаниям.

Если проблема все еще существует, обратитесь, пожалуйста, за помощью к Вашему местному дилеру Panasonic.

## Экран

### Красные, синие, зеленые или черные точки на экране

→ Это характерно для жидкокристаллических панелей. Жидкокристаллическая панель изготавливается по очень высокоточной технологии. Время от времени на экране могут появляться несколько неактивных пикселей в виде точки красного, зеленого, синего или черного цвета. Это не влияет на работу телевизора и не означает проблем с качеством.

### Хаотичное изображение, зашумленность

→ Установите [Шумоподавление] в Меню изображения для уменьшения помех (стр. 12).  
→ Проверьте расположенные поблизости электрические изделия (автомобиль, мотоцикл, флуоресцентная лампа).

### Изображение не отображается

→ В меню изображения проверьте следующие параметры [Контраст], [Яркость] или [Цвет] (стр. 12).  
→ Убедитесь в том, что телевизор находится в режиме AV. Если телевизор работает в режиме AV, проверьте, что выбранный режим входа соответствует выходу внешнего оборудования (стр. 9).

### Расплывчатое или искаженное изображение

(нет звука или низкая громкость)  
→ Выполняет сброс каналов ➔ (стр. 16)

### Отображается необычное изображение

→ Выключите переключатель питания Вкл. / Выкл. телевизора, а затем снова включите его. Если проблема не устраняется, верните все начальные установки. ➔ [Начальные установки] (стр. 15)

### Необычное изображение, получаемое от оборудования, подключенного через HDMI

→ Проверьте правильность подсоединения кабеля HDMI.  
→ Выключите телевизор и оборудование, а затем снова включите их.  
→ Проверьте входной сигнал с оборудования (стр. 20).  
→ Используйте оборудование, совместимое с EIA/CEA-861/861D.

## Звук

### Звук не воспроизводится

→ Проверьте настройку выключения звука (стр. 8) и громкость.

### Низкий уровень или искажение звука

→ Прием звукового сигнала может ухудшиться.

### Необычный выход звука через соединение HDMI

→ Выполните установку звука подсоединенного оборудования в положение "2ch L.PCM".  
→ Проверьте установку [Вход HDMI1 / 2] в меню Звук (стр. 14).  
→ Если имеется проблема с цифровым звуковым соединением, выберите аналоговое звуковое соединение (стр. 21).

## Общая информация

### Телевизор переходит в Режим ожидания

→ Данный телевизор оснащен функцией автоматического перехода электропитания в режим ожидания (стр. 19).

### Пульт дистанционного управления не работает или работает с перебоями

→ Замените батарейки (стр. 5).  
→ Наведите пульт дистанционного управления прямо на приемник сигнала дистанционного управления телевизора (примерно на расстоянии 7 метров и под углом 30 градусов).  
→ Расположите телевизор вдали от солнечного света и проверьте, что на приемник сигналов дистанционного управления не воздействуют другие источники яркого света.

### Части телевизора становятся горячими

→ Даже если повысилась температура передней, верхней и задней панелей, это не вызовет никаких проблем, связанных с производительностью или качеством работы.

### ЖК-экран слегка вибрирует при прикосновении

#### Может быть слышен стук

→ Панель имеет гибкую конструкцию для предотвращения её повреждения. Это не является неисправностью.

#### Появляется сообщение об ошибке, связанной с перегрузкой по току

→ Эта ошибка может быть вызвана подключённым устройством USB. Извлеките устройство и переведите телевизор в режим ожидания с помощью переключателя включения/выключения сетевого электропитания, а затем снова включите его.  
→ Убедитесь в отсутствии посторонних предметов внутри порта USB.

# Уход

## Сначала отсоедините штепсельную вилку от сетевой розетки.

### Регулярный уход

- Используя мягкую ткань, осторожно протрите поверхность экрана, корпуса и подставки.
- Регулярно протирайте шнур и штепсельную вилку сухой и мягкой тканью. Влага и пыль могут привести к пожару или поражению электрическим током.

### Для сильных загрязнений

Сначала очистите пыль с поверхности. Смочите мягкую ткань водой или разведенным нейтральным моющим средством (1 часть на 100 частей воды). Выжмите ткань и протрите поверхность. Удалите остатки влаги.

### Предостережение

- Не используйте жёсткую ткань и не трите поверхность слишком сильно. В противном случае возможно появление царапин на поверхности.
- Не допускайте контакта поверхностей телевизора с водой или моющим средством. Жидкость внутри телевизора может привести к выходу его из строя.
- Не позволяйте поверхностям телевизора контактировать со средствами против насекомых, растворителями и другими агрессивными жидкостями. Это может испортить поверхность или привести к отслоению краски.
- С поверхностью экрана следует обходиться особенно осторожно, поскольку она может быть легко повреждена. Не стучите и не царапайте поверхность ногтями и другими твердыми предметами.
- Не позволяйте поверхности телевизора и подставки контактировать с резиной или ПВХ-содержащими веществами длительное время. Это может испортить поверхность.

# Технические характеристики

<b>Модель №</b>	<b>TX-LR50B6</b>			
<b>Источник питания</b>	220–240 В переменного тока, 50/60 Гц			
<b>Расчетное потребление электроэнергии</b>	136 Вт			
<b>Потребление электроэнергии в режиме ожидания* 1</b>	0,2 Вт			
<b>Экран</b>	ЖК-экран со светодиодом			
<b>Размер экрана (диагональ)</b>	126 см (50 дюйма)			
<b>Разрешение отображения</b>	2073600 (1920 (Ш) × 1080 (В))			
<b>Звук</b>				
Динамик	(100 мм × 30 мм) × 2 шт., 8 Ω			
Аудиовыход	20 Вт (10 Вт + 10 Вт), коэффициент нелинейных искажений: 10%			
Наушники	M3 (3,5 мм) стерео мини гнездо × 1			
<b>Системы приема / название диапазона</b>				
Проверьте последнюю информацию о доступных службах на следующем веб-сайте. (Только английский язык) <a href="http://panasonic.net/viera/support">http://panasonic.net/viera/support</a>				
DVB-C	Цифровые кабельные службы (MPEG2 и MPEG4-AVC(H.264))			
DVB-T / T2	Цифровые наземные службы (MPEG2 и MPEG4-AVC(H.264))			
PAL D, K SECAM D, K	VHF R1 - R2	VHF R3 - R5	VHF R6 - R12	UHF E21 - E69
PAL 525/60	Воспроизведение кассет NTSC с некоторых видеомагнитофонов (BKM) PAL			
M.NTSC	Воспроизведение с видеомагнитофонов (BKM) M.NTSC			
NTSC (только аудио / Видеовход)	Воспроизведение с видеомагнитофонов (BKM) NTSC			
<b>Вход антенны</b>	УВЧ / ОБЧ			
<b>Условия эксплуатации</b>	<b>Температура:</b> 0 °C - 35 °C <b>Влажность:</b> 20% - 80% (отн. влажность, при отсутствии конденсации)			
<b>Габаритные размеры (Ш × В × Г)</b>				
С подставкой (мм)	1139 × 739 × 275			
Только телевизор (мм)	1139 × 674 × 89			
<b>Масса (нетто)</b>				
С подставкой (кг)	18			
Только телевизор (кг)	15			
<b>Соединительные гнезда</b>				
AV1	<b>SCART</b> (аудио-/видеовход, аудио-/видеовыход, вход RGB)			
AV2	AUDIO L - R	RCA штырькового типа × 2	0,5 В [среднеквадрат.]	
	VIDEO	RCA штырькового типа × 1	1,0 В [двойная амплитуда] (75 Ω)	
	COMPONENT	Y P <sub>B</sub> , P <sub>R</sub>	1,0 В [двойная амплитуда] (включая синхронизацию) ±0,35 В [двойная амплитуда]	
DIGITAL AUDIO	PCM / Dolby Digital / DTS, волоконно-оптический кабель			
HDMI AV IN	Разъем типа A × 2			
Слот для карты	Слот обычного интерфейса (соответствует CI Plus) × 1			
USB	USB 2.0 5 В пост. тока, макс. 500 мА			

\*1 Когда телевизор выключен с помощью пульта дистанционного управления и нет активных функций.

## Примечание

• Конструкция и технические характеристики могут быть изменены без уведомления. Указанный вес и габаритные размеры являются приблизительными величинами.

**Декларация о Соответствии**  
**Требованиям Технического Регламента об Ограничении Использования некоторых Вредных Веществ вэлектрическом и электронном оборудовании**

(утверждённого Постановлением №1057 Кабинета Министров Украины)

Изделие соответствует требованиям Технического Регламента об Ограничении Использования некоторых Вредных Веществ в электрическом и электронном оборудовании (ТР ОИВВ).

Содержание вредных веществ в случаях, не предусмотренных Дополнением №2 ТР ОИВВ:

1. свинец (Pb) – не превышает 0,1wt % веса вещества или в концентрации до 1000 миллионов частей;
2. кадмий (Cd) – не превышает 0,01wt % веса вещества или в концентрации до 100 миллионов частей;
3. ртуть (Hg) – не превышает 0,1wt % веса вещества или в концентрации до 1000 миллионов частей;
4. шестивалентный хром (Cr<sup>6+</sup>) – не превышает 0,1wt % веса вещества или в концентрации до 1000 миллионов частей;
5. полибромдифенолы (PBB) – не превышает 0,1wt % веса вещества или в концентрации до 1000 миллионов частей;
6. полибромдифеноловые эфиры (PBDE) – не превышает 0,1wt % веса вещества или в концентрации до 1000 миллионов частей.

Для России следует использовать частотный диапазон 802.11abgn: (2400-2483,5) и/или (5150-5350 и 5650-5725) МГц

Информационный центр Panasonic

Для звонков из Москвы: +7 (495) 725-05-65

Бесплатный звонок по России: 8-800-200-21-00

Инфармацыйны цэнтр Panasonic

Для фіксаванай сувязі званок па тэрыторыі Беларусі бясплатны.

Бесплатный звонок со стационарных телефонов из Белоруссии: 8-820-007-1-21-00

Інфармацыйні цэнтр Panasonic

Міжнародні дзвінкі та дзвінкі із Києва: +380-44-490-38-98

Безкоштовні дзвінкі зі стаціонарних телефонів у межах України: 0-800-309-880

Panasonic ақпараттық орталығы

Қазақстан мен Орта Азиядан қоңырау шалу үшін.

Для звонков из Казахстана и Центральной Азии: +7 (7272) 98-09-09

**Информация по обращению с отходами для стран, не входящих в Европейский Союз**



Действие этого символа распространяется только на Европейский Союз. Если Вы собираетесь выбросить данный продукт, узнайте в местных органах власти или у дилера, как следует поступать с отходами такого типа.

**Памятка покупателя**

Номер модели и серийный номер этого изделия можно найти на задней панели. Этот серийный номер следует записать в отведённом для этого месте внизу и сохранить данную инструкцию вместе с квитанцией об оплате в качестве документов, подтверждающих покупку телевизора, для облегчения поиска в случае кражи или потери, а также для гарантийного технического обслуживания.

Номер модели \_\_\_\_\_

Серийный номер \_\_\_\_\_

**Panasonic Corporation**

Веб-сайт: <http://panasonic.net>

F0313-0