

Panasonic®

Факсимильный аппарат Инструкция по эксплуатации (Факсимильная часть)

Модель **UF-4100**

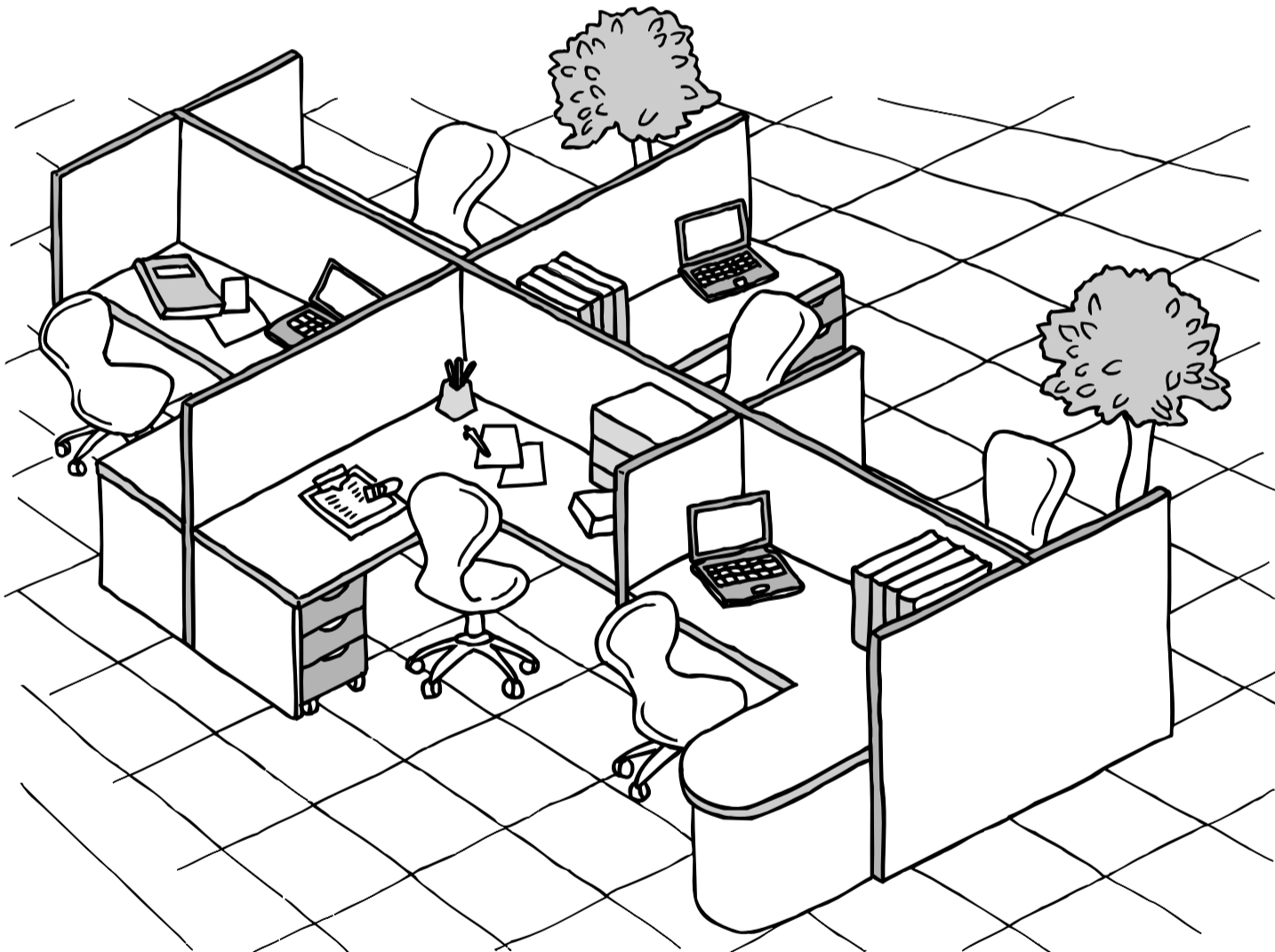

Panafax

Перед началом работы с данным оборудованием пожалуйста, полностью прочтите эту инструкцию по эксплуатации и сохраните ее для дальнейшего использования.

Русский

Знакомство с
аппаратом

Подготовка к
работе

Программирование
аппарата

Основные операции

Дополнительные
операции

Сетевые функции

Распечатка
журналов и списков

Решение проблем

Приложение

ВАЖНАЯ ИНФОРМАЦИЯ

Запрашивая информацию, поставки или сервисные услуги, всегда указывайте модель и серийный номер Вашего аппарата. Табличка с обозначением модели и серийного номера находится на аппарате в месте, указанном на рисунке ниже. Для удобства ниже приведены пустые строчки для записи информации, которая может Вам понадобиться в будущем.

Модель

Серийный номер

Дата покупки

Дилер

Адрес

Телефон

() -

Телефон поставщика расходных материалов

() -

Телефон сервисной службы

() -

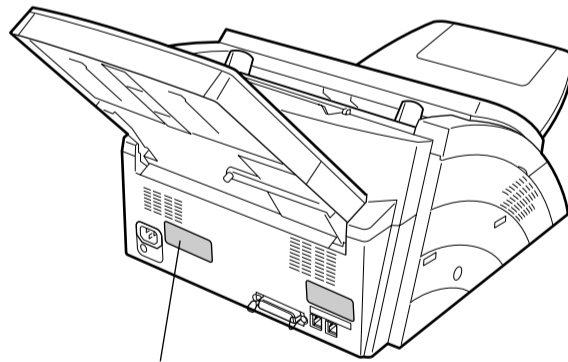

Модель и серийный номер

Copyright © 2005 Panasonic Communications Co. Ltd.

Все права защищены. Несанкционированное копирование и распространение преследуется по закону. Содержание данной Инструкции по эксплуатации может быть изменено без уведомления.

Содержание

Знакомство с аппаратом

Информация по технике безопасности	6
Клавиша Function (Функция)	9
Внешний вид	10
Панель управления	11

Подготовка к работе

Основной блок и принадлежности	13
Установка принадлежностей	14
Установка блока "Модуль барабана/Картридж с тонером"	15
Загрузка бумаги для печати	17
Технические характеристики бумаги	17
Подсоединение телефонного кабеля и шнура питания	18
Установка метода набора номера (тональный или импульсный)	20
Регулировка громкости	21
Параметры пользователя	22
Общее описание	22
Установка даты и времени	22
Установка Вашего логотипа (ИМЯ/КОМПАНИЯ)	23
Установка Вашего символьного идентификатора	24
Установка Вашего идентификационного номера (телефонный номер факса)	25
Ввод символов	26

Программирование аппарата

Номера сенсорного/сокращенного набора	27
Ввод номеров сенсорного/сокращенного набора	27
Редактирование номеров сенсорного/сокращенного набора	29
Распечатка справочного листа	31
Настройка Вашего аппарата	32
Общее описание	32
Установка параметров факсимильного аппарата	32
Таблица параметров телефакса	33

Основные операции

Загрузка документов	37
Документы, которые Вы можете отправлять	37
Документы, которые Вы не можете отправлять	37
Как загрузить документы	38
Основные установки для передачи	39
Общее описание	39
Контрастность	39
Разрешающая способность	39
Журнал связи (COMM. JOURNAL)	40

Содержание

Передача документов	41
Общее описание	41
Передача из памяти	42
Прямая передача	47
Голосовой режим передачи	51
Резервирование передачи	53
Повторный набор номера	55
Прием документов	57
Режимы приема	57
Телефонный режим	58
Режим автоматического переключения телефакс/телефон	59
Режим телефакса	60
Режим интерфейса автоответчика	61
Уменьшение при печати	63
Прием документов нестандартного размера	64
Замещающий прием в память	65
Режим сортировки при печати	65
Копирование	66

Дополнительные операции

Связь с таймерным управлением	67
Общее описание	67
Отсроченная передача	67
Запрос	68
Общее описание	68
Установка пароля для запроса	68
Запрос документов с другой станции	69
Программируемые клавиши	70
Общее описание	70
Установка для группового набора номера	70
Установка для отсроченной передачи	71
Установка для запроса	72
Установка для сенсорной клавиши	73
Изменение или стирание установок программируемой клавиши	74
Код доступа к телефаксу	75
Общее описание	75
Установка кода доступа	75
Работа Вашего аппарата с кодом доступа (ограничены все операции)	76
Работа Вашего аппарата с кодом доступа (ограничен только доступ к параметрам факса)	76
Определитель характерного звонка (DRD)	77
Общее описание	77
Доступ по PIN коду	78
Общее описание	78
Установка метода доступа (префикс или суффикс)	78
Набор номера с PIN кодом	79
Пересылка факсов	80
Установка пересылки факсов	80

Содержание

Сетевые функции

Подадресация	81
Общее описание	81
Установка подадреса в номер сенсорного/сокращенного набора	82
Передача документа с подадресом	83

Распечатка журналов и списков

Журналы и списки	84
Общее описание	84
Журнал транзакций	84
Индивидуальный журнал передачи (IND. XMT JOURNAL)	85
Журнал связи (COMM. JOURNAL)	88
Список номеров сенсорного/сокращенного набора и список поиска	90
Список программ	93
Список параметров факсимильного аппарата	94
Бланки заказа картриджа с тонером и модуля барабана	95

Решение проблем

Поиск и устранение неисправностей	97
Информационные коды	101
Удаление смятой бумаги для печати	103
Удаление замятого документа	104
Очистка зоны сканирования документа	105
Очистка валика принтера	106
Регулировка устройства автоматической подачи документов (ADF).....	107
Проверка телефонной линии	108

Приложение

Технические характеристики	109
Характеристики бумаги для печати	111
Дополнительное оборудование и принадлежности	112
Регламентирующая информация	113
Словарь терминов	116
Испытательное изображение ITU-T № 1	119
Алфавитный указатель	120

Информация по технике безопасности

⚠ WARNING

обозначает потенциальную опасность, которая может привести к серьезной травме или смерти.

- ВО ИЗБЕЖАНИЕ ВОЗГОРАНИЯ ИЛИ ПОРАЖЕНИЯ ЭЛЕКТРИЧЕСКИМ ТОКОМ НЕ ПОДВЕРГАЙТЕ АППАРАТ ВОЗДЕЙСТВИЮ ДОЖДЯ ИЛИ ЛЮБОГО ВИДА ВЛАЖНОСТИ.
- ЧТОБЫ СВЕСТИ К МИНИМУМУ ВОЗМОЖНОСТЬ ПОРАЖЕНИЯ ЭЛЕКТРИЧЕСКИМ ТОКОМ ИЛИ ПОВРЕЖДЕНИЯ АППАРАТА, НЕОБХОДИМО ЗАЗЕМЛИТЬ ЕГО СООТВЕТСТВУЮЩИМ ОБРАЗОМ.
- ДАННЫЙ АППАРАТ СОДЕРЖИТ ЛАЗЕР. ОБСЛУЖИВАНИЕ АППАРАТА МОЖЕТ ОСУЩЕСТВЛЯТЬСЯ ТОЛЬКО КВАЛИФИЦИРОВАННЫМ ПЕРСОНАЛОМ ВВИДУ ВОЗМОЖНОГО ПОРАЖЕНИЯ ГЛАЗ. ВНИМАНИЕ - ИСПОЛЬЗОВАНИЕ ОРГАНОВ УПРАВЛЕНИЯ ИЛИ ВЫПОЛНЕНИЕ РЕГУЛИРОВОК ИЛИ ПРОЦЕДУР, НЕ ОПИСАННЫХ В ДАННОМ РУКОВОДСТВЕ, МОЖЕТ ПРИВЕСТИ К ПОРАЖЕНИЮ ОПАСНЫМ ИЗЛУЧЕНИЕМ.



- ПОЛНОЕ ОТКЛЮЧЕНИЕ АППАРАТА ПРОИЗВОДИТСЯ ПУТЕМ ОТСОЕДИНЕНИЯ ШНУРА ПИТАНИЯ. ПОЖАЛУЙСТА, УБЕДИТЕСЬ, ЧТО СЕТЕВАЯ РОЗЕТКА РАСПОЛОЖЕНА НЕДАЛЕКО ОТ АППАРАТА И ЛЕГКО ДОСТУПНА.
- УБЕДИТЕСЬ, ЧТО АППАРАТ УСТАНОВЛЕН В ПРОСТОРНОМ И ХОРОШО ВЕНТИЛИРУЕМОМ ПОМЕЩЕНИИ, ЧТОБЫ НЕ ПРОИСХОДИЛО УВЕЛИЧЕНИЕ КОЛИЧЕСТВА ОЗОНА В ВОЗДУХЕ. ПОСКОЛЬКУ ОЗОН ТЯЖЕЛЕЕ ВОЗДУХА, РЕКОМЕНДУЕТСЯ ВЕНТИЛИРОВАТЬ ВОЗДУХ НА УРОВНЕ ПОЛА.
- ПРИ ОБНАРУЖЕНИИ ДЫМА, ПОДОЗРИТЕЛЬНОГО ЗАПАХА ИЛИ ШУМА, ИСХОДЯЩЕГО ОТ АППАРАТА, ОТКЛЮЧИТЕ ЕГО ОТ РОЗЕТКИ, ПОСКОЛЬКУ ЭТИ ЯВЛЕНИЯ МОГУТ БЫТЬ ПРИЗНАКАМИ ПОЖАРА ИЛИ ВЫЗВАТЬ УДАР ТОКОМ. ПОСЛЕ ОТКЛЮЧЕНИЯ УБЕДИТЕСЬ, ЧТО АППАРАТ ПЕРЕСТАЛ ДЫМИТЬ И ОБРАТИТЕСЬ В АВТОРИЗОВАННЫЙ СЕРВИСНЫЙ ЦЕНТР.
- ДЕРЖИТЕ ЗАПАСНОЙ ШТАМП ФАКСА В МЕСТЕ, НЕДОСТУПНОМ ДЕТЯМ. ЕСЛИ РЕБЕНОК СЛУЧАЙНО ПРОГЛОТИЛ ШТАМП, НЕМЕДЛЕННО ОБРАТИТЕСЬ КО ВРАЧУ.

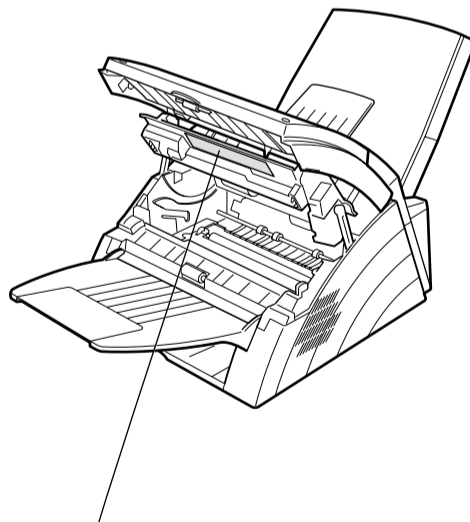

CAUTION : CLASS 3B INVISIBLE LASER RADIATION WHEN OPEN AND INTERLOCKS DEFEATED. AVOID EXPOSURE TO THE BEAM.
ATTENTION : Rayonnement laser classe 3B invisible en cas d'ouverture et de défaut de sécurité. EXPOSITION DANGEREUSE AU FAISCEAU.
Vorsicht : Um bei geöffnetem Deckel den Austritt von Klasse 3B unsichtbare Laserstrahlung zu verhindern, muss die Stromversorgung des Lasers unterbrochen werden.
PRECAUCIÓN : RADIACIÓN LÁSER DE CLASE 3B INVISIBLE CUANDO SE ABRE LA PUERTA CON EL BLOQUEO INVALIDADO. EVITE LA EXPOSICIÓN A LOS RAYOS.
VAROITUS : LUOKKA 3B NÄKYMÄTÖNTÄ JA VAARALLISTA LASERSÄTEILYÄ, JOS LAITTEEN KANSI AVATAAN KESKEN SKANNAUKSEN JA SUOJALUKITUS OHITETAAN. VÄLTÄ SUORAA ALTISTUMISTA SÄTEELLE.
ADVARSEL : KLASSE 3B USYNLIG LASERSTRÅLING NÅR ÅBEN OG SIKKERHEDSLÅS BRYDES. UNDGÅ EKSPONERING FOR STRÅLEN.
ADVARSEL : KLASSE 3B USYNLIG LASERSTRÅLING NÅR MASKINEN ER ÅPEN OG SIKKERHETSLÅS BRYTES. UNNGÅ EKSPONERING FOR STRÅLEN.
WARNING : CLASS 3B OSYNLIG LASER ÖPPEN OCH NÅR SÄKERHETSSPÄRRAR ÄR URKOPPLADE. UNDVIK EKSPONERING AV LASER
注意：当打开本机及连锁装置失效时，为防止CLASS 3B不可见激光照射，请勿暴露在光柱下。
주의：커버(덮개)가 열려 있거나 인터락이 파손된 경우 눈에 보이지 않는 클래스3B의 레이저 광선이 유출될 수 있습니다. 레이저 광선에 노출되지 않도록 주의하십시오. FBS8932B

Информация по технике безопасности

CAUTION

обозначает опасность, которая может привести к небольшой травме или повреждению аппарата.

- ВО ИЗБЕЖАНИЕ ПОРАЖЕНИЯ ТОКОМ ИЛИ ВОЗГОРАНИЯ ИСПОЛЬЗУЙТЕ ТОЛЬКО ТЕЛЕФОННЫЙ КАБЕЛЬ НОМЕР 26 AWG ИЛИ БОЛЬШИЙ.
- ПЕРЕД СНЯТИЕМ КРЫШЕК С АППАРАТА ПОЛНОСТЬЮ ОБЕСТОЧИВАЙТЕ ЕГО. УСТАНАВЛИВАЙТЕ КРЫШКИ НА МЕСТО ДО ПОДАЧИ ПИТАНИЯ НА АППАРАТ.

ВАЖНЫЕ ИНСТРУКЦИИ ПО БЕЗОПАСНОСТИ

При эксплуатации данного аппарата Вы всегда должны соблюдать следующие основные меры предосторожности для уменьшения риска пожара, поражения электрическим током и получения травм:

- НЕ ПОЛЬЗУЙТЕСЬ АППАРАТОМ РЯДОМ С ВОДОЙ, НАПРИМЕР, ОКОЛО ВАННЫ, УМЫВАЛЬНИКА, КУХОННОЙ МОЙКИ ИЛИ СТИРАЛЬНОГО БАКА, ВО ВЛАЖНОМ ПОДВАЛЕ ИЛИ РЯДОМ С ПЛАВАТЕЛЬНЫМ БАССЕЙНОМ.
- СТАРАЙТЕСЬ НЕ ПОЛЬЗОВАТЬСЯ ТЕЛЕФОНОМ ПРИ ГРОЗЕ (ЕСЛИ ОН НЕ БЕСШНУРОВОЙ). СУЩЕСТВУЕТ ОПАСНОСТЬ ПОРАЖЕНИЯ ЭЛЕКТРИЧЕСКИМ ТОКОМ ОТ УДАЛЕННОГО РАЗРЯДА МОЛНИИ.
- НЕ ПОЛЬЗУЙТЕСЬ ТЕЛЕФОНОМ ДЛЯ СООБЩЕНИЯ ОБ УТЕЧКЕ ГАЗА, ЕСЛИ ОН НАХОДИТСЯ НЕДАЛЕКО ОТ МЕСТА УТЕЧКИ.
- СОХРАНИТЕ ЭТУ ИНСТРУКЦИЮ ДЛЯ ДАЛЬНЕЙШЕГО ИСПОЛЬЗОВАНИЯ.

Информация по технике безопасности



обозначает опасность, которая может привести к небольшой травме или повреждению аппарата.

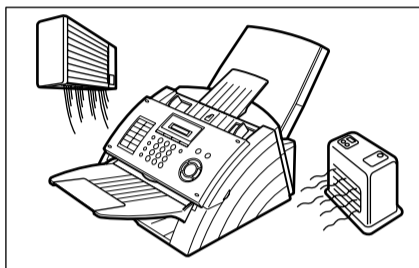

Не устанавливайте аппарат вблизи обогревательных приборов или кондиционеров.

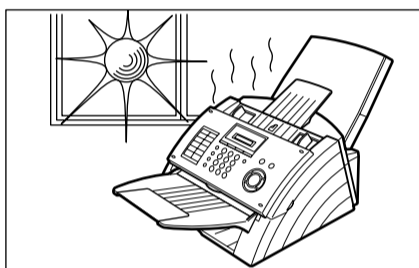

Избегайте воздействия на аппарат прямого солнечного света.

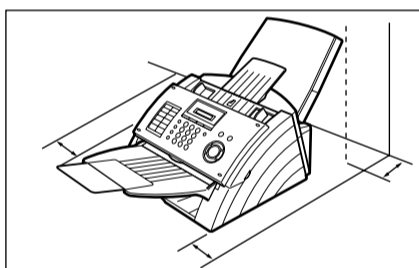

Установите аппарат на ровной поверхности и оставьте не менее 10 см пространства между аппаратом и другими предметами.

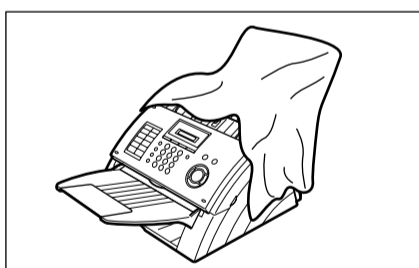

Не закрывайте вентиляционные отверстия.



Не ставьте тяжелые предметы и не проливайте жидкости на аппарат.

Клавиша Function (Функция)

Чтобы вызвать любую функцию, нужно сначала нажать клавишу **FUNCTION**, а затем либо ввести номер функции, либо нажимать клавиши **▼** и **▲**, пока нужная функция не отобразится на дисплее.

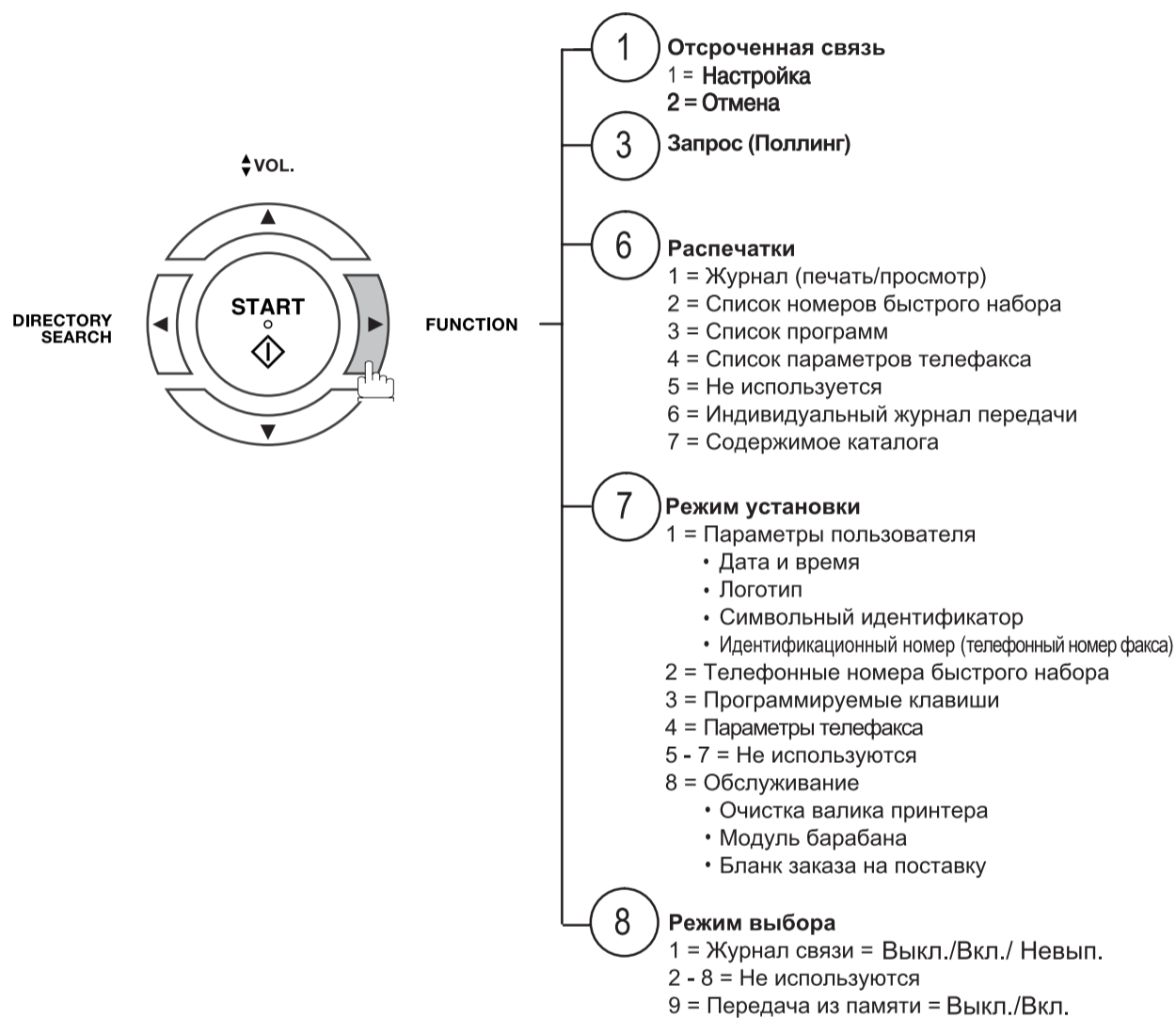

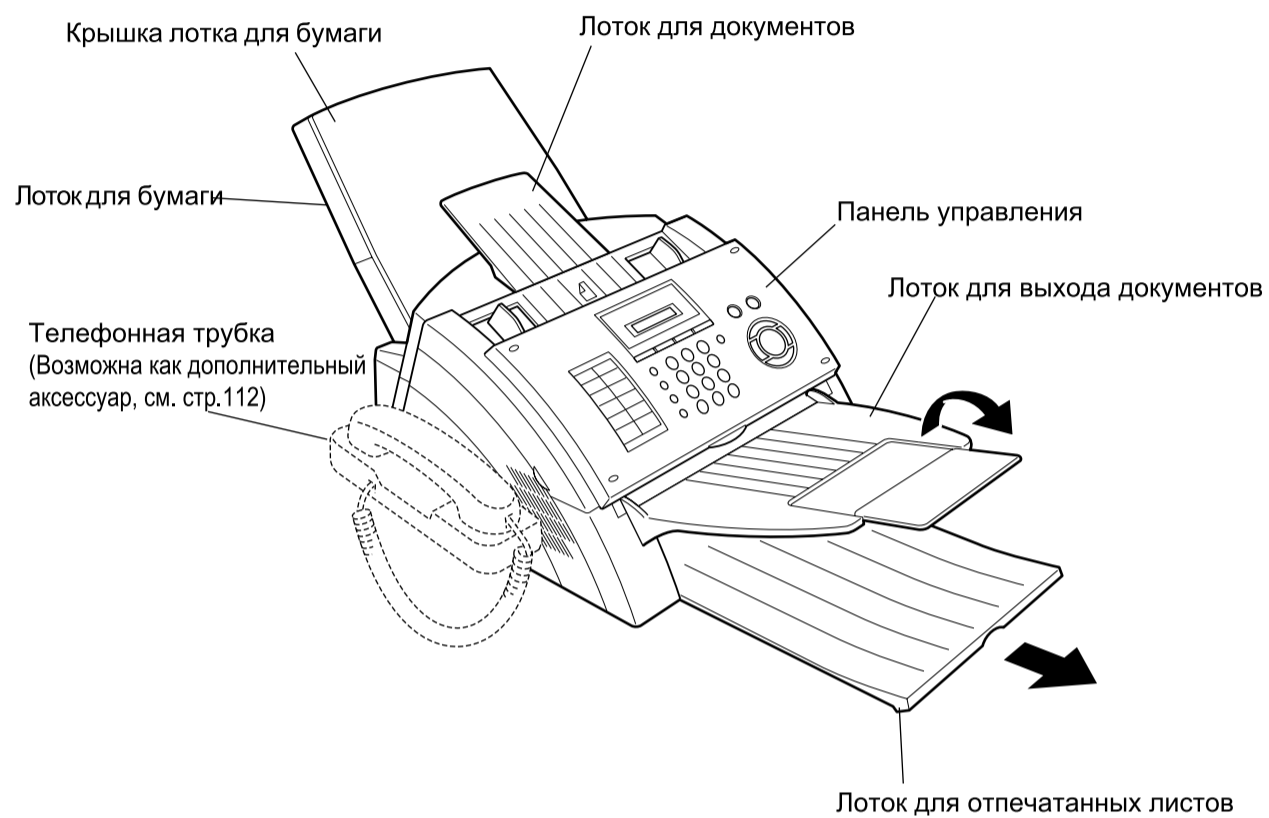

Внешний вид



ПРИМЕЧАНИЕ

¹ Для некоторых стран телефонная трубка может не поставляться в комплекте по причине действующих там нормативных положений и технических требований.

Панель управления

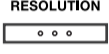
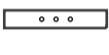

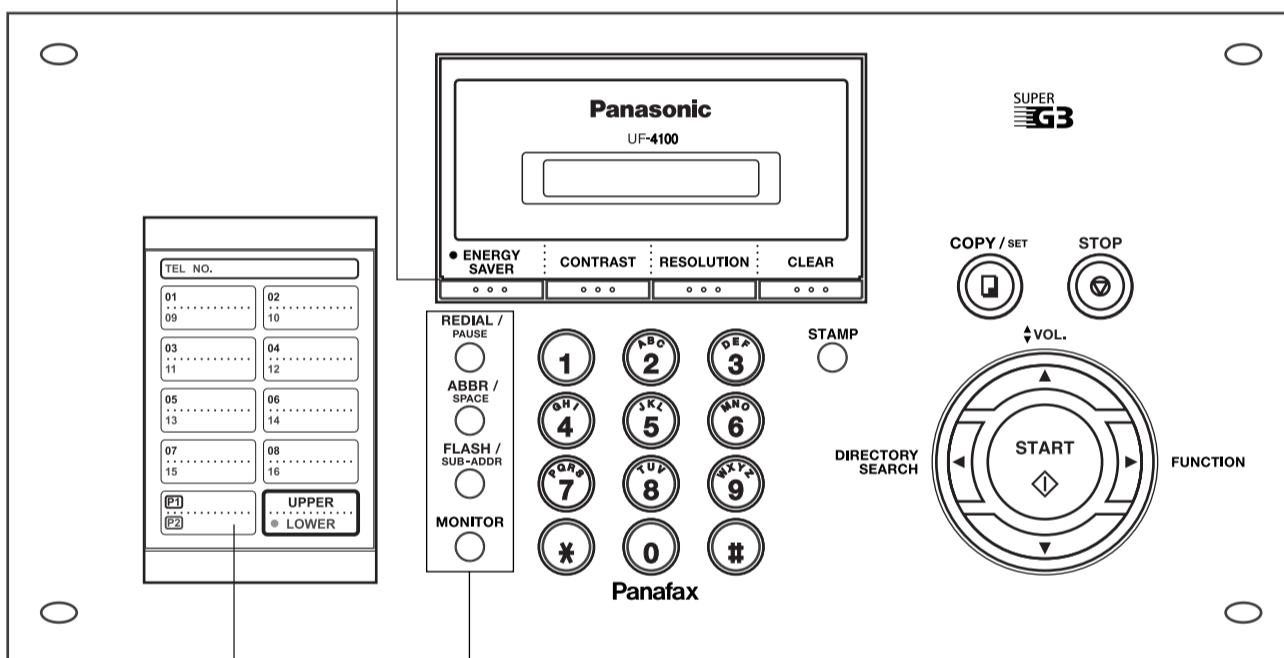

	- Используется для перехода в режим энергосбережения. (См. стр. 35)
	- Используется для установки контрастности. (См. стр. 39)
	- Используется для установки разрешающей способности. (См. стр. 39)
	- Используйте эту кнопку для сброса всех предварительно установленных функций.



Клавиши сенсорного набора (01-16)
- Используются для сенсорного набора. (См. стр. 44 и 48)

Программируемые клавиши (P1-P2)
- Используются для записи сложных процедур набора или в качестве клавиш группового набора номера. (См. стр. 70-74)

Клавиша UPPER/LOWER
- Используется для переключения между верхней и нижней клавишами.

	- Используется для ввода паузы во время записи или набора телефонного номера или для повторного набора последнего набранного номера.
	- Используется для запуска сокращенного набора и вставки пробела при вводе логотипа, символического идентификатора и названия станции. (См. стр. 44 и 49)
	- Используется для отделения подадреса от телефонного номера.
	- Используется для запуска набора номера без снятия трубки. (См. стр. 52)

Панель управления

Жидкокристаллический дисплей

Отображает дату и время, а также текущее состояние аппарата с помощью следующих цветов:

Зеленый : Аппарат проводит сеанс связи, печатает данные или сканирует документ.

Оранжевый : Документы помещены в устройство автоподачи (ADF). Аппарат готов к вводу или выполнению задания.

Красный : Произошла ошибка или аппарат требует немедленного вмешательства оператора.

STOP



- Нажмите на эту кнопку, чтобы остановить обмен данными, операцию регистрации или звуковой сигнал.

COPY / SET



- Используется для выполнения копирования и установки операций. (См. стр. 66)

STAMP



- Используется для включения и отключения печати штампа подтверждения. Светится, если печать штампа подтверждения включена.

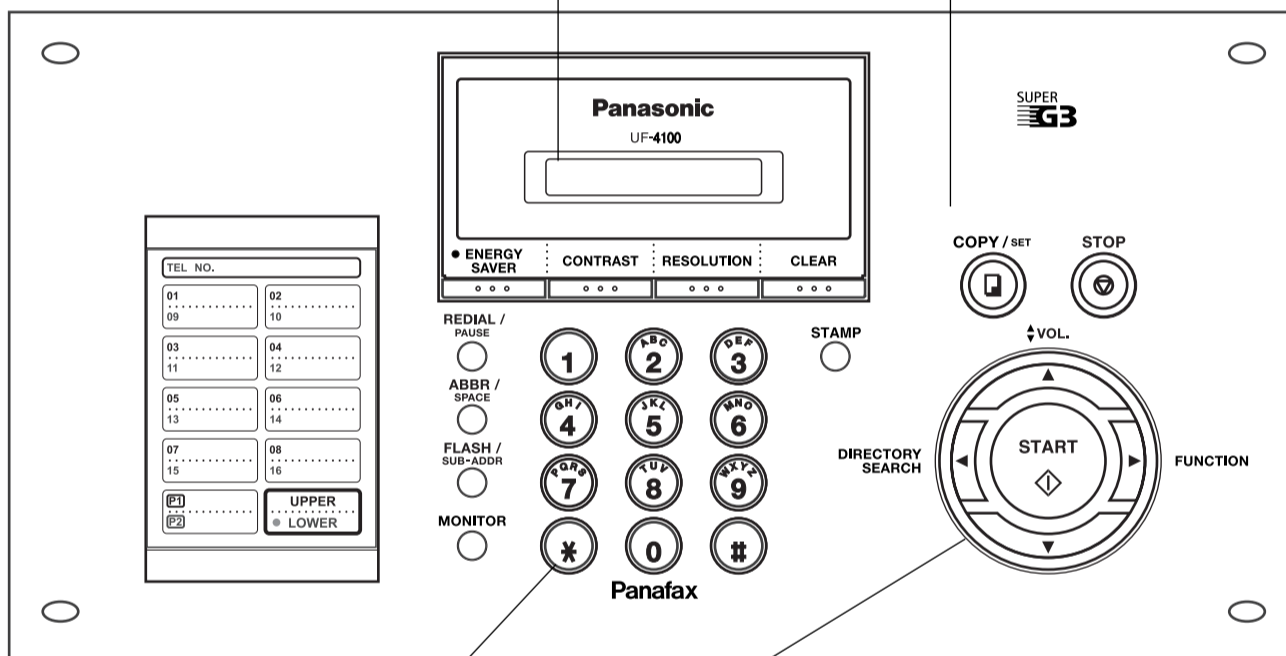

Клавиатура

- Используются для ручного набора номера, записи телефонных номеров и ввода чисел.

Клавиша *

- Используется для временного изменения режима набора номера на тональный, когда установлен импульсный.

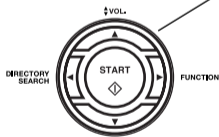

Используется для:

- Запуска или выбора функции.
- Поиска названия станции. (См. стр. 45 и 50)
- Установки громкости монитора и звонка. (См. стр. 21)
- Перемещения курсора при вводе чисел и символов.
- Поиска названия станции при звонке с помощью каталога.
- Просмотра введенных станций при связи с несколькими станциями.
- Просмотра текущих параметров связи (номер страницы, идентификационный номер, набранный телефон, номер файла) в режиме ON LINE.

Основной блок и принадлежности

Вскройте картонную коробку и проверьте наличие принадлежностей, показанных на рисунках.

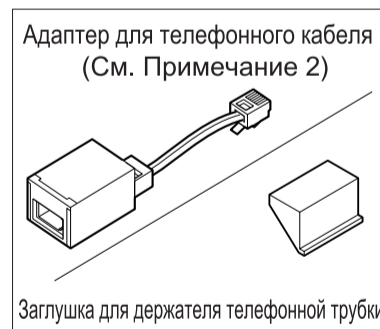
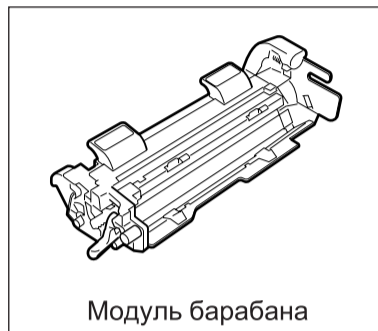
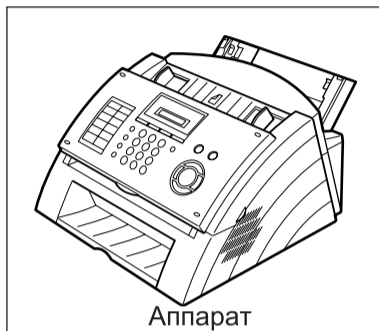

ПРИМЕЧАНИЕ

- 1 Стартовый картридж с тонером рассчитан примерно на 1000 страниц. (При 3% заполнении страницы, испытательное изображение ИТУ-Т № 1)
- 2 Адаптер для телефонного кабеля прилагается только для некоторых стран.

Установка принадлежностей

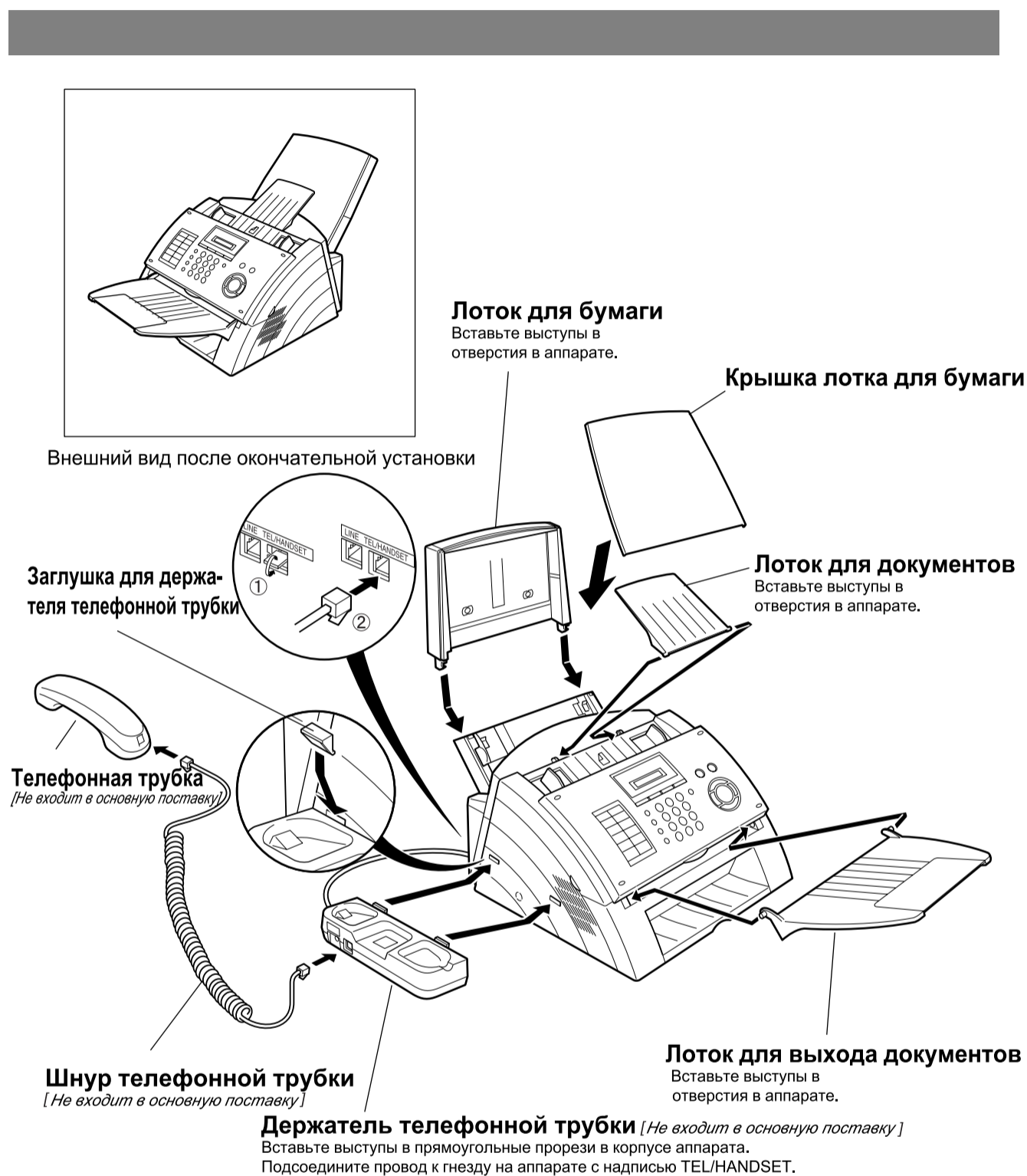

ПРИМЕЧАНИЕ

- 1 Для некоторых стран телефонная трубка может не поставляться в комплекте по причине действующих там нормативных положений и технических требований.

Установка блока "Модуль барабана/Картридж с тонером"

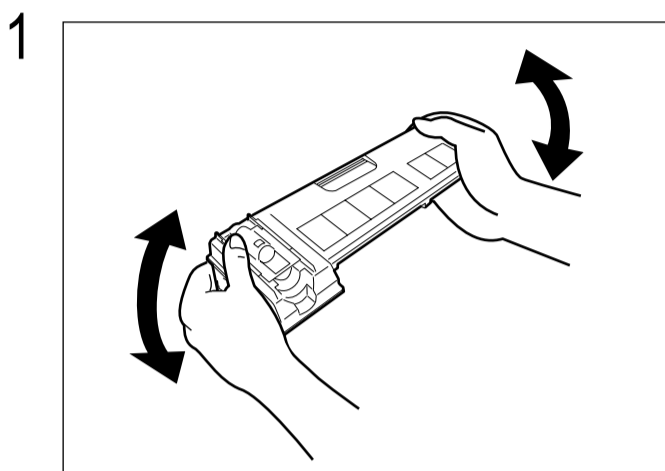

Извлеките картридж с тонером из упаковки и встряхните его вперед и назад 5-6 раз, как показано на рисунке, для равномерного распределения тонера внутри.

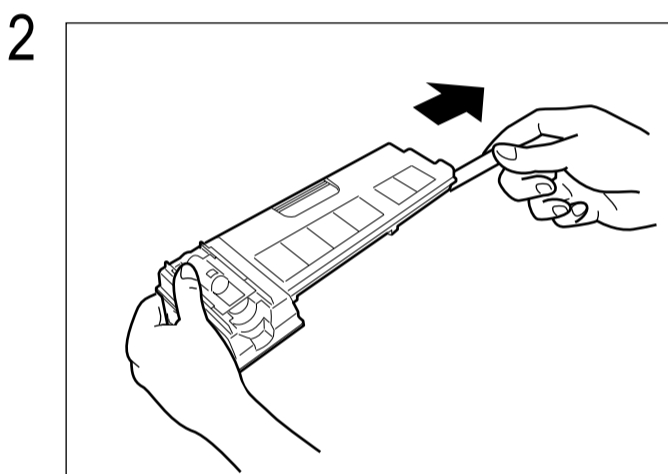

Удалите защитную прокладку.

Примечание: Вытягивайте прокладку медленно и прямолинейно.

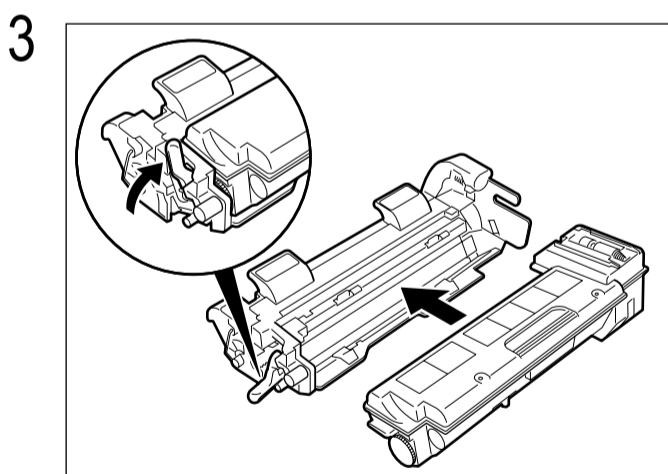

Вставьте до упора картридж с тонером в модуль барабана и поверните вверх зеленый рычаг, чтобы зафиксировать картридж с тонером.

Продолжение на следующей странице

Установка блока "Модуль барабана/Картридж с тонером"

4

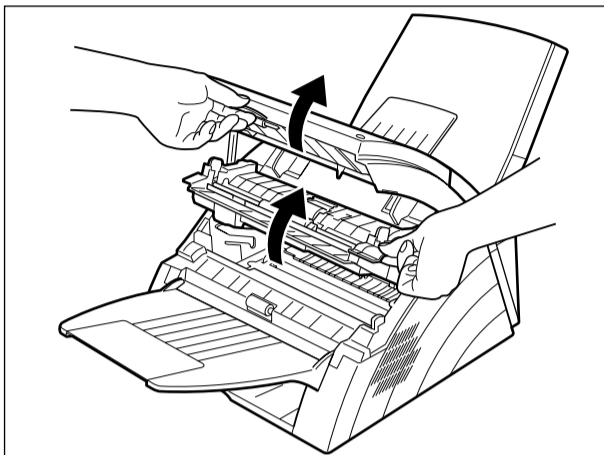

Откройте дверцу устройства автоподачи (ADF) и крышку принтера.

5

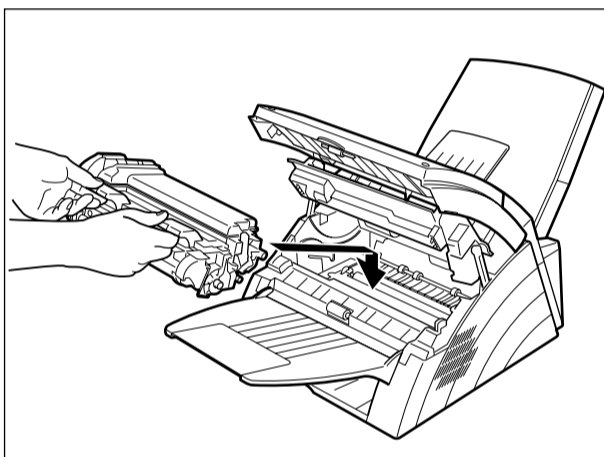

Совместите выступы на обеих сторонах блока "Модуль барабана/Картридж с тонером" с пазами на аппарате как показано на рисунке и вставьте блок "Модуль барабана/Картридж с тонером" в аппарат.

6

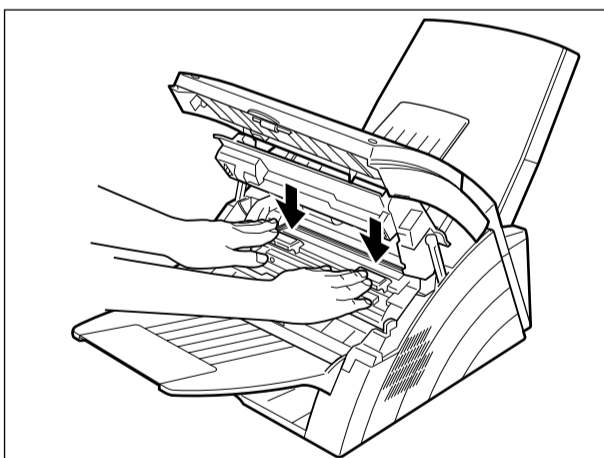

(1) Нажимайте вниз на блок "Модуль барабана/Картридж с тонером" и продвигайте его вглубь аппарата до упора.
(2) Закройте дверцу ADF и крышку принтера.

ПРИМЕЧАНИЕ

1 После замены блока "Модуль барабана/Картридж с тонером" рекомендуется производить чистку валика принтера для поддержания высокого качества печати. Для очистки валика принтера выполните процедуру, описанную на стр. 106.

2 После замены модуля барабана, нажмите ⑦ ⑧ ②
 ① ① для сброса предупреждения.

Загрузка бумаги для печати

Технические характеристики бумаги

В целом большинство видов бумаги для документов дают превосходные результаты. Большинство бумаг для копировальных работ также работают очень хорошо. Возможно использование многих "именных" и "видовых" типов бумаги. Рекомендуется пробовать различные виды бумаги до тех пор, пока не будут получены желаемые результаты. Рекомендуемые свойства бумаги подробно изложены на стр. 111.

Как установить бумагу

1

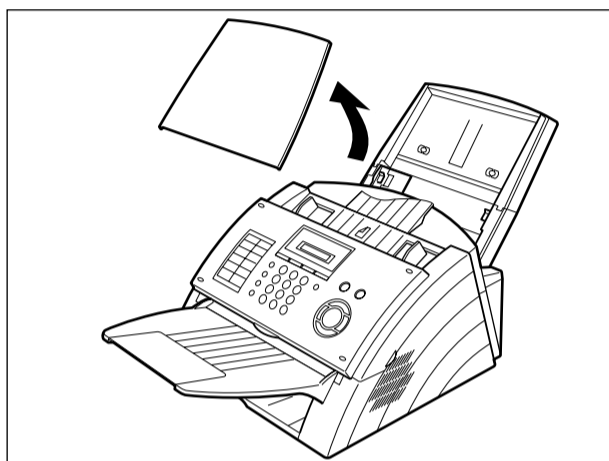

Снимите крышку лотка для бумаги.

2



- (1) Поместите бумагу в лоток для бумаги.
- (2) Двигайте направляющую для ширины бумаги вправо, пока она слегка не коснется стопки бумаги так, чтобы не произошло изгиба стопки. Бумага должна лежать ровно и плотно между направляющей для ширины бумаги и правой стенкой лотка. В противном случае может произойти неправильная подача бумаги в принтер и в результате ее замятие.

Внимание: Убедитесь, что бумага заправлена под прижимы, и ее количество не превышает маркер максимального количества бумаги. Вы можете загрузить примерно 150 листов (плотностью 80 г/м²).

3

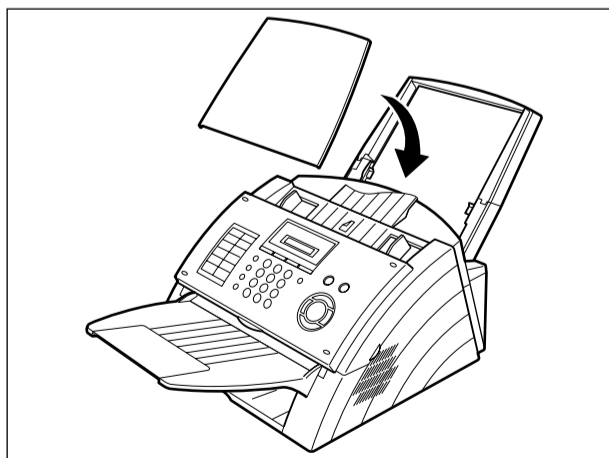

Установите на место крышку лотка для бумаги.

Установка размера бумаги для печати в параметре телефакса №23 должна соответствовать размеру бумаги в кассете.

Если размер бумаги изменился, измените также и эту установку. (См. стр. 34)

Подсоединение телефонного кабеля и шнура питания

Шнур электропитания

Подсоедините один конец шнура электропитания к розетке бытовой сети переменного тока, а другой конец шнура к гнезду на задней стенке аппарата.

Предупреждение: Данное устройство должно быть соответствующим образом заземлено. Не модифицируйте сетевую розетку.

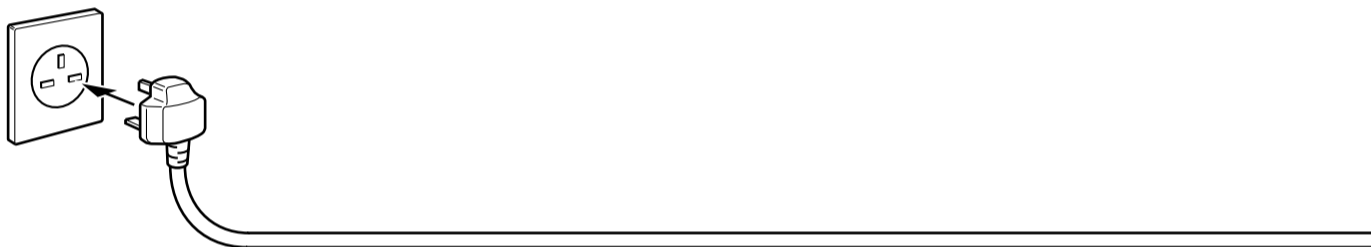

Телефонный кабель

Подсоедините один конец телефонного провода к телефонной розетке, установленной телефонной компанией, а другой конец к гнезду LINE (Линия) на задней стенке аппарата.

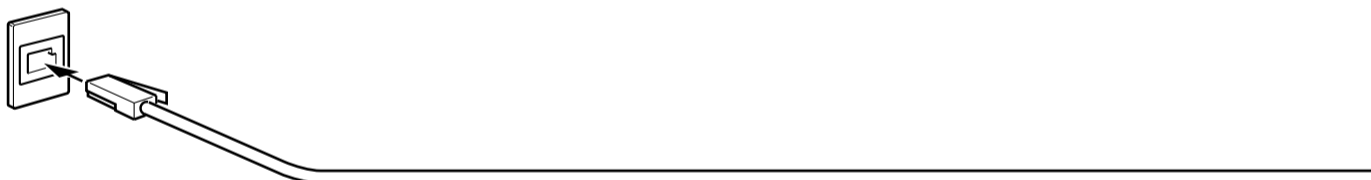

ПРИМЕЧАНИЕ

¹ Ваш аппарат потребляет мало электроэнергии, и он может быть включен постоянно. При длительном (более 30 минут) отключении аппарата может сбиться настройка часов.

Подсоединение телефонного кабеля и шнура питания

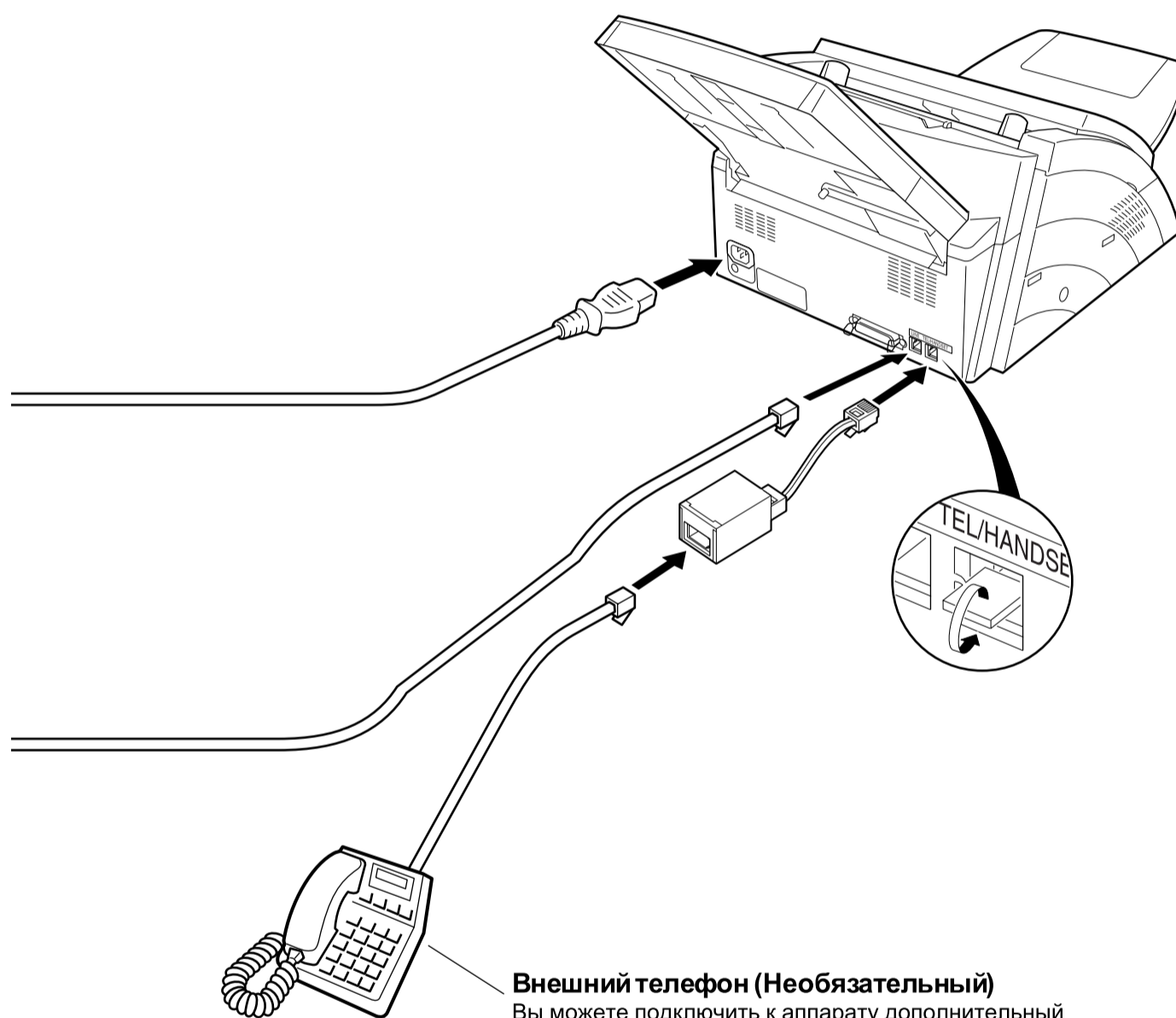

Установка метода набора номера (тональный или импульсный)

Ваш аппарат может использовать любой из двух методов набора номера (тональный или импульсный) в зависимости от типа телефонной линии, к которой он подсоединен. Если необходимо изменить метод набора номера на тональный или на импульсный, выполните описанную ниже процедуру.

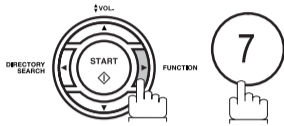
- 

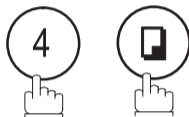
РЕЖ НАСТР (1-8)
- 

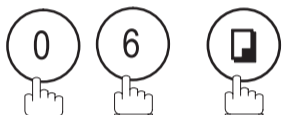
НОМ. = ■
- 

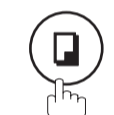
МЕТОД НАБОРА?
- 

ТОНАЛЬНЫЙ <>
- 

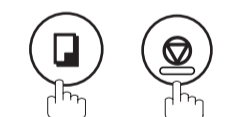
ИМПУЛЬСНЫЙ <>
или
ТОНАЛЬНЫЙ <>
- 

ИМПУЛЬСНЫЙ <>
или
ТОНАЛЬНЫЙ <>

ПРИМЕЧАНИЕ

1 Для некоторых стран эта функция не доступна по причине действующих там нормативных положений и технических требований. При этом дисплей может не отображать эту функцию.

Регулировка громкости

Вы можете регулировать громкость монитора и звонка Вашего аппарата. Встроенный динамик дает возможность слышать тональный сигнал готовности, сигналы номеронабирателя и тональный сигнал "занято". Звонок звучит при поступлении вызова.

Установка громкости монитора

- 1 **MONITOR**  ВВЕД. НОМ. ТЕЛ.

- 2 Вы услышите из динамика тональный сигнал готовности.



несколько раз для увеличения громкости

Т [■■■■■■■■] Г

ИЛИ

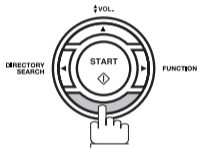

несколько раз для уменьшения громкости

Т [■] Г

- 3 **MONITOR** 

Установка громкости звонка

- 1 Режим ожидания ДД-МММ 15:00 00%

- 2

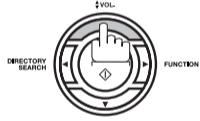

несколько раз для увеличения громкости

((☎)) ФАКС

ИЛИ

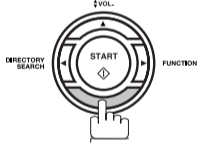

несколько раз для уменьшения громкости

☎ ФАКС

- 3 **STOP** 

ПРИМЕЧАНИЕ

1 Вы можете также задать громкость сигнала, возникающего при нажатии клавиш, и громкость зуммера параметром № 10 (См. стр. 33)





Параметры пользователя

Общее описание

Ваш факсимильный аппарат имеет ряд основных установок (параметры пользователя), которые помогают вести регистрацию передаваемых или принимаемых документов. Например, встроенные часы, хранящие информацию о текущей дате и времени, а также Ваш логотип и идентификационный номер помогают определить, когда Вы отправили или приняли документы.

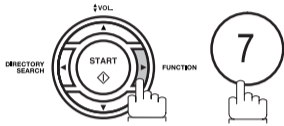
Установка даты и времени

В режиме ожидания (Standby) на дисплее отображается дата и время. Будучи установленным в режим ожидания, дисплей будет автоматически обновлять дату и время.

- 1  РЕЖ НАСТР (1-8)
- 2  ПОЛЬЗ. ПАРАМ. ?
- 3 **COPY / SET**
 ДАТА И ВРЕМЯ?
- 4 **COPY / SET**
 01-01-2005 15:00
- 5 Введите новую дату и время.
Пример: ① ① Дата : 10
 ① ③ Месяц : 03
 ② ① ① ⑤ Год : 2005
 ① ⑤ ① ① Время : 15:00
Если Вы сделали ошибку, используйте клавиши ◀ и ▶ для перемещения курсора к неправильному числу и введите вместо него правильное.
- 6 **COPY / SET STOP**

Параметры пользователя

Установка Вашего логотипа

Когда Вы отправляете документ, Ваш логотип появляется в верхней части копии, распечатанной на другой станции. Логотип помогает идентифицировать Вас тому, кто принимает Ваш документ.

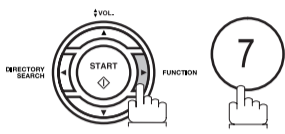
- 

РЕЖ НАСТР (1-8)
- 

ПАРАМЕТРЫ ПОЛЬЗ-ЛЯ?
- COPY / SET

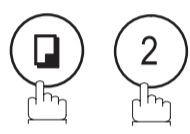

ВВОД ИМЕНИ?
- COPY / SET



ИМЯ : █
- Введите Ваш логотип (максимально 25 букв или цифр), используя клавиатуру.

Пример: P A N A S O N I C

Если Вы сделали ошибку, используйте ◀ или ▶ для перемещения курсора на позицию справа от ошибочного символа, нажмите CLEAR и введите правильный символ. Если вводится более 11 знаков, то знаки с левой стороны будут "прокручиваться" за границу дисплея.

ИМЯ : PANASONIC
- COPY / SET STOP



Параметры пользователя

Установка Вашего символьного идентификатора

Если удаленная станция способна определять символьные идентификаторы, то во время передачи или приема Ваш символьный идентификатор будет отображаться на дисплее удаленного аппарата, а символьный идентификатор удаленного аппарата будет отображаться на дисплее Вашего аппарата.

1  РЕЖ НАСТР (1-8)

2  ПОЛЬЗ. ПАРАМ. ?

3 COPY / SET  СИМВ. ИД-Р

4 COPY / SET  ИД-Р: ■

5 Введите Ваш символьный идентификатор (максимально 16 букв или цифр), используя клавиатуру. ИД-Р: HEAD OFFICE

Пример: H E A D SPACE O F F I C E

Если Вы сделали ошибку, используйте ◀ или ▶ для перемещения курсора на позицию справа от ошибочного символа, нажмите CLEAR и введите правильный символ. Если введено более 11 символов, символы с левой стороны будут "уведены" с дисплея.

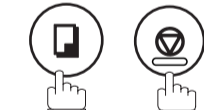
6 COPY / SET STOP 

ПРИМЕЧАНИЕ

- 1 Специальные символы Å, Ä, Ö, Ù, Æ, È, É и Ñ не могут быть использованы в символьном идентификаторе.
- 2 Кириллица (буквы русского алфавита) не может быть использована в символьном идентификаторе.

Параметры пользователя

Установка Вашего идентификационного номера (телефонный номер факса)

Если удаленная станция не имеет символьного идентификатора, но имеет идентификационный номер, то во время передачи или приема Ваш идентификационный номер будет отображаться на дисплее удаленного аппарата, а его идентификационный номер отобразится на Вашем дисплее.

Мы предлагаем использовать в качестве Вашего идентификационного номера телефонный номер факса. (Максимум 20 цифр)

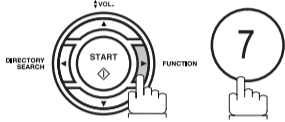
- 

РЕЖ НАСТР (1-8)
- 

ПОЛЬЗ. ПАРАМ. ?
- COPY / SET



НОМ. ФАКСА?
- COPY / SET



ТЕЛ : █
- Введите Ваш идентификационный номер (максимум 20 цифр) используя клавиатуру и клавишу **SPACE** для ввода пробелов.
Пример: ② ① ① **SPACE** ⑤ ⑤ ⑤ **SPACE** ① ② ① ②
Если Вы сделали ошибку, используйте ◀ или ▶ для перемещения курсора на позицию справа от ошибочного символа, нажмите **CLEAR** и введите правильный символ.
Если введено более 11 символов, символы с левой стороны будут "уведены" с дисплея.

ТЕЛ : 01 555 1212 █
- COPY / SET STOP

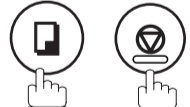



ПРИМЕЧАНИЕ

- Вы можете использовать * для ввода символа "+" в начале идентификационного номера, чтобы ввести затем цифру (или цифры) телефонного кода Вашей страны.
Пример :+1 201 555 1212 +1 для кода США.
+81 3 111 2345 +81 для кода Японии.

Ввод символов

Клавиатура может быть использована для ввода букв и символов при задании логотипа, символьного идентификатора и названия станции. Ввод производится в соответствии со следующей таблицей.

Клавиши	Таблица символов* АНГЛ. / РУС.												
	Число нажатий на клавишу												
	1	2	3	4	5	6	7	8	9	10	11	12	13
1	À	Ä	Ö	Ü	È	É	Æ	Ñ	1				
2	A / A	B / Б	C / В	a / Г	b / 2	c / А	2 / Б						
3	D / Д	E / Е	F / Ж	d / 3	e / 3	f / Д	3 / Е						
4	G / И	H / Й	I / К	g / Л	h / 4	i / И	4 / Й						
5	J / М	K / Н	L / О	j / П	k / 5	l / М	5 / Н						
6	M / Р	N / С	O / Т	m / У	n / 6	o / Р	6 / С						
7	P / Ф	Q / Х	R / Ц	S / Ч	p / 6	q / Ф	r / Х	s	7				
8	T / Ш	U / Щ	V / Ъ	t / Ы	u / 8	v / Ш	8 / Щ						
9	W / Ь	X / Э	Y / Ю	Z / Я	w / 9	x / Ь	y / Э	z	9				
0	- / (/)	.	,	'	:	;	&	+	=	0	
*	*												
#	#												

Клавиши	Специальное использование
ABBR / SPACE 	Ввод пробела.
	Перемещение курсора вправо и влево.
CLEAR 	Удаление символа.





* Смена раскладки осуществляется переключением факс-параметра №58 (см. стр. 35).

Номера сенсорного/сокращенного набора

Ввод номеров сенсорного/сокращенного набора

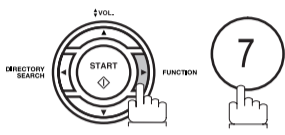
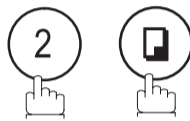
Сенсорный и сокращенный набор являются двумя способами ускоренного набора полных телефонных номеров. Для использования этих методов необходимо сначала сохранить в памяти телефонные номера, выполнив следующую процедуру.

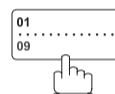
Для программирования сенсорной клавиши выполните указанные ниже шаги

- 1  РЕЖ НАСТР (1-8)
 - 2 **COPY / SET**  1:СЕНС. 2:СОКР.
 - 3  НАЖМ. СЕНС. КЛ.
 - 4 **Пример:**  (См. Примечание 1) <01>ВВ. НОМ. ТЕЛ.
 - 5 Введите телефонный номер (до 36 цифр, включая паузы и пробелы).
Пример: ⑨ PAUSE ⑤ ⑤ ⑤ SPACE ① ② ③ ④ <01>9-555 1234
 - 6 **COPY / SET**  <01> ВВЕДИТЕ ИМЯ
 - 7 Введите название станции с помощью клавиш символов (до 15 символов).
Пример: S A L E S SPACE D E P T <01>SALES DEPT
 - 8 **COPY / SET**  НАЖМ. СЕНС. КЛ.
- Для записи еще одного номера повторите шаги с 4 по 8.
Для возврата в режим ожидания нажмите STOP.

ПРИМЕЧАНИЕ

1 Используйте кнопку UPPER/LOWER для выбора верхней или нижней сенсорной клавиши.

Номера сенсорного/сокращенного набора

Ввод номеров сенсорного/сокращенного набора

Для установки номера сокращенного набора выполните указанные ниже шаги

1  РЕЖ НАСТР (1-8)

2 **COPY / SET**  1:СЕНС. 2:СОКР.

3  СОКР. НОМ.=■

4 **Пример:** ② ② (от 01 до 82) [22]ВВ. НОМ. ТЕЛ.

5 Введите телефонный номер (до 36 цифр, включая паузы и пробелы).
Пример: ⑨ [PAUSE] ⑤ ⑤ ⑤ [SPACE] ② ③ ④ ⑤ [22]9-555 2345■

6 **COPY / SET**  [22]ВВЕДИТЕ ИМЯ

7 Введите название станции с помощью клавиш символов (до 15 символов).
Пример: [A][C][C][O][U][N][T][I][N][G] [22]ACCOUNTING

8 **COPY / SET**  СОКР. НОМ.=■

Для записи еще одного номера, повторите шаги с 4 по 8.

Для возврата в режим ожидания нажмите [STOP] .

ПРИМЕЧАНИЕ

- 1 Если Вам требуется специальный код доступа к внешней линии, то сначала введите его, а затем нажмите клавишу [PAUSE] (Пауза). Пауза отображается на дисплее как знак переноса "-".
- 2 Если Вы используете импульсный набор и хотите переключиться в тональный режим в процессе набора номера, нажмите клавишу (*). (* отображается как "/"). Режим набора номера переключится с импульсного на тональный после набора знака "/".
Пример: 9 PAUSE TONE 5551234
- 3 Вы можете найти неактивную сенсорную клавишу или номер сокращенного набора, нажимая ▲ или ▼ на шаге 3 или 4.

Номера сенсорного/сокращенного набора

Редактирование номеров сенсорного/сокращенного набора

Для изменения или стирания какого-либо из номеров сенсорного/сокращенного набора, выполните указанные ниже шаги.

Изменение параметров номера сенсорного/сокращенного набора.

1  РЕЖ НАСТР (1-8)

2 **COPY / SET**  1:СЕНС. 2:СОКР.

3 Нажмите ① для номера сенсорного набора.
Нажмите ② для номера сокращенного набора.
Пример: ①

НАЖМ. СЕНС. КЛ.

4 Введите станцию, которую Вы хотите изменить.
Пример:

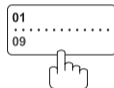

<01>9-555 1234

5 **CLEAR**  <01>ВВ НОМ. ТЕЛ.

затем введите новый телефонный номер. (См. Примечание 1)

<01>9-555 3456

Пример: 9 PAUSE 5 5 5 SPACE 3 4 5 6

6 **COPY / SET**  <01>SALES DEPT

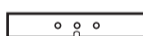
7 **CLEAR**  <01>ВВЕДИТЕ ИМЯ

затем введите новое название станции. (См. примечание 1)

<01>PLANNING

Пример: P L A N N I N G

8 **COPY / SET**  НАЖМ. СЕНС. КЛ.

Для возврата в режим ожидания нажмите клавишу STOP .

ПРИМЕЧАНИЕ

1 Если Вы сделали ошибку, используйте ◀ или ▶ для перемещения курсора на позицию справа от ошибочного символа, нажмите CLEAR и введите правильный символ.

Номера сенсорного/сокращенного набора

Редактирование номеров сенсорного/сокращенного набора

Удаление номеров сенсорного/сокращенного набора.

1  РЕЖ НАСТР (1-8)

2 **COPY / SET**
 1:СЕНС. 2:СОКР.

3 Нажмите ① для номера сенсорного набора.
Нажмите ② для номера сокращенного набора.
Пример: ① РЕЖ. СЕНС. КЛ.

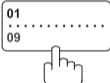
4 Введите станцию, которую Вы хотите удалить.
Пример:  <01>9-555 1234

5 **CLEAR**
 <01>ВВ НОМ. ТЕЛ.

6 **COPY / SET**
 НАЖМ. СЕНС. КЛ.

Для возврата в режим ожидания нажмите клавишу **STOP**.

Номера сенсорного/сокращенного набора

Распечатка справочного листа

После программирования номеров сенсорного набора Вы можете распечатать справочный лист, который содержит первые 12 знаков названия каждой станции. Вырежьте распечатку по пунктирной линии и поместите ее над сенсорными клавишами под прозрачным покрытием. Для распечатки справочного листа выполните указанные ниже шаги.

1

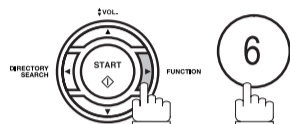

ПЕЧ. СПИС. (1-7)

2

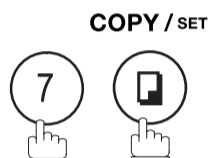

* ПЕЧАТЬ *

Ваш аппарат распечатывает справочный лист.

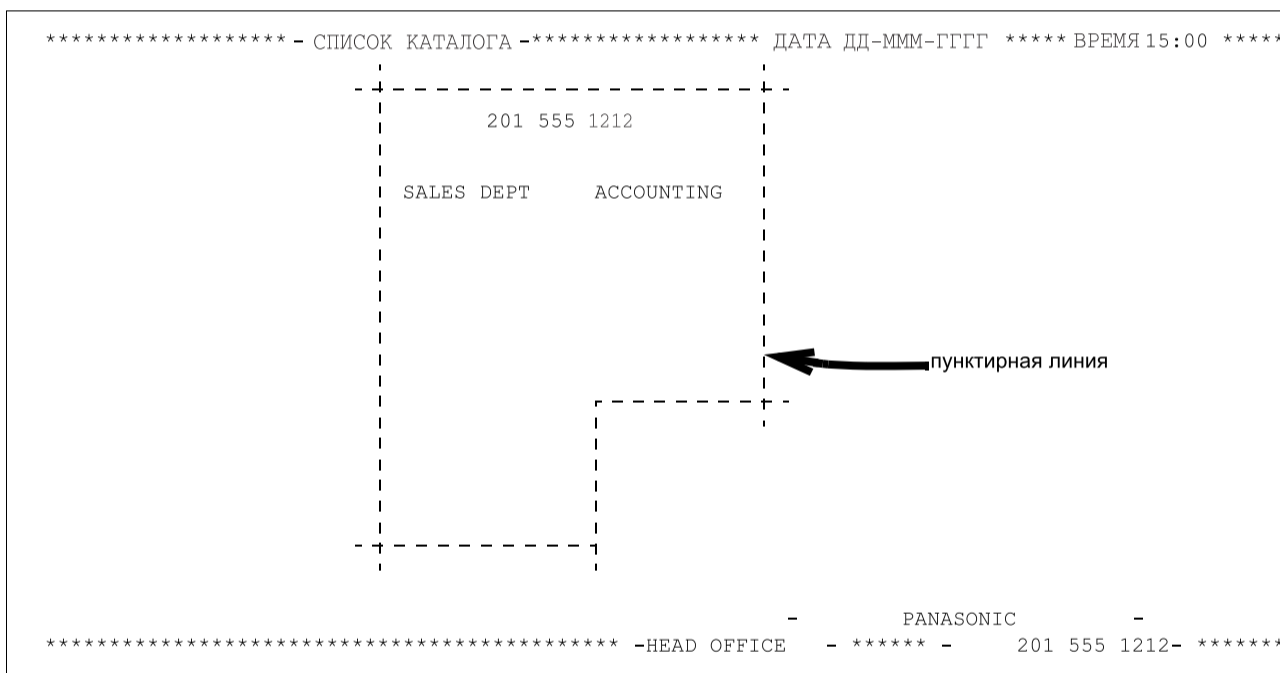

Прозрачное покрытие справочного листа



Настройка Вашего аппарата

Общее описание

Ваш факсимильный аппарат имеет целый ряд регулируемых параметров. Эти параметры, указанные в таблице параметров, предварительно установлены и не нуждаются в изменении. Если Вы все же хотите их изменить, то изучите внимательно таблицу. Некоторые параметры, такие как разрешающая способность, контрастность и штамп подтверждения, могут быть временно изменены с помощью клавиатуры непосредственно перед выполнением передачи. Однако, по окончании передачи эти параметры восстанавливают свои исходные значения. Другие параметры могут быть изменены только с помощью описанной ниже процедуры.

Установка параметров факсимильного аппарата

- 

РЕЖ НАСТР (1-8)
- 

НОМ. =
- Введите номер параметра телефакса из таблицы параметров.
Пример: ① ① для **КОНТРАСТНОСТЬ**

НОМ. =01
- 

НОРМА <>
- Введите новое значение установки или нажмите ◀ ▶.

Пример: ② для **СВЕТЛЕЕ**

СВЕТЛЕЕ <>
- 

РАЗРЕШЕНИЕ?

Чтобы установить другой параметр, нажмите клавишу **CLEAR** для возврата к шагу 3 или нажмите клавишу **STOP** для возврата в режим ожидания.

ПРИМЕЧАНИЕ

- Для прокрутки параметров телефакса на шаге 2 нажимайте ▼ или ▲.
- Для распечатки списка параметров телефакса смотрите страницу 94.

Настройка Вашего аппарата

Таблица параметров телефакса

№	Параметр	Номер установки	Установка	Комментарии
01	КОНТРАСТНОСТЬ	1	НОРМА	Установка исходного положения клавиши CONTRAST.
		2	Светлее	
		3	Темнее	
02	РАЗРЕШЕНИЕ	1	Стандарт	Установка исходного положения клавиши RESOLUTION.
		2	ВЫС.	
		3	С/ВЫС.	
		4	Полутон	
04	ШТАМП (ИСХ ЗН)	1	Выкл.	Установка исходного положения клавиши STAMP. Для выбора функции штампа, когда документ сохраняется в памяти, см. параметр телефакса № 28.
		2	Вкл.	
05	ПАМЯТЬ (ИСХ ЗН)	1	Выкл.	Выбор режима передачи из памяти.
		2	Вкл.	
06	МЕТОД НАБОРА	1	Импульсный	Установка метода набора номера.
		2	Тональный	
07	ПЕЧ. ЗАГОЛОВКА	1	Внутри	Выбор места для печати заголовка. Внутри : Внутри зоны печати факсимильной копии. ВНЕ : Вне зоны печати факсимильной копии. Не печатать : Заголовок не печатается.
		2	ВНЕ	
		3	Не печатать	
08	Ф-Т ЗАГОЛОВКА	1	"ЛОГО, ЧИС. ИД."	Выбор формата заголовка.
		2	ОТ КОМУ	
09	ПЕЧ. ВР. ПРМ	1	Выкл.	Задается, будет ли аппарат печатать дату и время приема, идентификатор периферийной станции, процентное уменьшение и номер страницы в нижней части каждой принятой страницы.
		2	Вкл.	
10	УР СИГ КЛ/ЗУММ	1	Выкл.	Выбор громкости тона клавиши/зуммера.
		2	ТИХ.	
		3	ГРОМК.	
12	ЖУРНАЛ СВЯЗИ	1	Выкл.	Выбор исходного положения режима распечатки журнала связи Выкл. : Не печатать. Всегда : Печатать всегда. Невып. : Печатать, если сеанс связи был прерван.
		2	Всегда	
		3	Невып.	
13	А/ПЕЧАТЬ ЖУР-ЛА	1	Выкл.	Задается, будет ли производиться автоматическая распечатка журнала связи после каждых 32 сеансов.
		2	Вкл.	
17	РЕЖИМ ПРМ	1	ТЕЛ	Установка режима приема.
		2	ФАКС	
		3	ПЕРЕКЛ. Ф/ТЕЛ	
		4	И/Ф А/О	
18	ДЛИТ. ВЫЗ. АБ-ТА	1	20 сек	Выбор продолжительности сигналов Вашего аппарата (звонков) для входящего голосового вызова в режиме автопереключения Факс/Тел.(См. стр. 59)
		2	30 сек	
		3	40 сек	
		4	50 сек	

Продолжение на следующей странице...

Настройка Вашего аппарата

Таблица параметров телефакса

№	Параметр	Номер установки	Установка	Комментарии
19	ДЛИТ ИСХ СООБ-Я	1	1 сек	Установка продолжительности исходящего сообщения автоответчика от 1 до 60 сек. Аппарат не начнет распознавание молчания (SILENCE) до истечения заданного времени. (По умолчанию = 20 сек)
		--	---	
		60	60 сек	
20	ОБН. ТИШИНУ	1	Выкл.	Установка режима распознавания молчания.
		2	Вкл.	
22	ПРМ С ЗАМЕЩ.	1	Выкл.	Задается, будет ли аппарат осуществлять прием в память, если закончится бумага, закончится тонер, или произойдет замятие бумаги.
		2	Вкл.	
23	ФОРМАТ БУМАГИ	1	A4	Установка формата бумаги для печати, загруженной в аппарат.
		2	Letter	
		3	Legal	
24	УМЕНЬШ./ПЕЧ.	1	ФИКС.	Выбор режима уменьшения при печати. ФИКС.: Уменьшение документа в соответствии с установкой параметра № 25. АВТОМ.: Уменьшение документа в соответствии с длиной принимаемых документов.
		2	АВТОМ	
25	МАСШТ УМЕНЬШ.	70	70%	Выбор степени фиксированного уменьшения при печати от 70% до 100%. Этот параметр функционирует только при выборе фиксированного уменьшения при печати в параметре телефакса № 24.
		--	--	
		100	100 %	
26	ПАРОЛЬ ЗАПРОСА		(---)	Установка 4-значного пароля для защищенного запроса. (См. стр. 68)
28	ШТАМП (ПРД/ПАМ)	1	Выкл.	Задается, будет ли аппарат ставить штамп на оригиналы документов при сохранении их в памяти. (зависит от установки для штампа на панели управления)
		2	Вкл.	
30	DRD-СЕРВИС	1	Выкл.	Задается, будет ли использоваться служба DRD (распознавание характерных звонков). Если задано " Вкл.", Ваш аппарат будет распознавать шаблоны особых звонковых вызовов только для автоматического приема документов.
		2	Вкл.	
32	УМЕНЬШ. КОПИЯ	1	ВРУЧНУЮ	Выбор автоматического или ручного уменьшения при копировании. ВРУЧНУЮ: Аппарат будет запрашивать степень уменьшения (от 100% до 70%) при копировании. АВТОМ.: Аппарат будет автоматически определять степень уменьшения в соответствии с длиной оригинала документа.
		2	АВТОМ.	

Настройка Вашего аппарата

Таблица параметров телефакса

№	Параметр	Номер установки	Установка	Комментарии
34	ЭНЕРГОСОХР.	1	ВЫКЛ	Для снижения потребления электроэнергии аппаратом в режиме ожидания, выберите режим Энергосохр. или Сон и задайте время (от 1 до 120 минут), через которое аппарат должен переходить в выбранный режим. Задание времени задержки возможно только в режимах Энергосохр. или Сон. ВЫКЛ : Аппарат будет постоянно оставаться в режиме ожидания и потреблять больше энергии, чем в режимах Энергосохр.или Сон. Энергосохр. : Происходит экономия энергии по сравнению с режимом ожидания за счет отключения блока нагревателя через заданное время. Сон : Самый экономичный режим, в который аппарат переходит через заданное время, не отключаясь полностью.
		2	Энергосохр.	
		3	Сон	
35	ЛЕТНЕЕ ВРЕМЯ	1	Выкл.	Задается, будет ли происходить автоматический переход на зимнее/летнее время. Переход состоит в переводе встроенных часов на час вперед в 2:00 в первое воскресенье апреля и на час назад в 2:00 в последнее воскресенье октября.
		2	Вкл.	
38	КОД ДОСТУПА		(---)	Введите 4-значный код доступа к телефаксу для защиты аппарата от несанкционированного использования. (См. стр. 75)
39	ДОСТУП ПО PIN КОДУ	1	Нет	Задается метод доступа (префикс или суффикс) при наборе номера с PIN кодом. (См. стр. 78)
		2	Суффикс	
		3	Префикс	
47	ДИСТ. ПРМ	1	Выкл.	Задается, будет ли аппарат выполнять команды дистанционного приема. (См. стр. 58)
		2	Вкл.	
48	ТЕЛ. ЛИНИЯ	1	ГТС	Задается тип выхода на линию (ГТС - напрямую, Мини-АТС - через офисную АТС).
		2	Мини-АТС	
49	КОД ДОСТУПА К ГТС		(---)	Код доступа к линии ГТС (максимально 4 цифры).
51	ДИСТ. ДИАГН.	1	Выкл.	Задается, будет ли аппарат допускать дистанционное обновление или диагностику с удаленной станции. Подробную информацию запросите у авторизованного дилера компании Panasonic.
		2	Вкл.	
52	ДИАГН. ПАРОЛЬ		(---)	Установка пароля для режима дистанционной диагностики. Подробную информацию запросите у авторизованного дилера компании Panasonic.
53	ПАРОЛЬ П/АДРЕСА		(---)	Установка 20-значного пароля для защищенной связи с подадресом.
54	ПЕРЕС. ФАКСА	1	Выкл.	Задается, будет ли аппарат выполнять трансляцию факсов указанному получателю. (См. стр. 80)
		2	Вкл.	
57	КОД СТРАНЫ			Задание кода страны при установке аппарата.
58	ЯЗЫК			Выбор языка для сообщений на дисплее и для распечатки отчетов.

Продолжение на следующей странице...

Настройка Вашего аппарата

Таблица параметров телефакса

№	Параметр	Номер установки	Установка	Комментарии
63	РЕЖ ПРМ РС-ФАКС	1	ПЕЧАТЬ	Задается, как аппарат будет обрабатывать принятые факсимильные документы: ПЕЧАТЬ : Распечатать принятые документы. ЗАГРУЗКА И ПЕЧ. : Распечатать принятые документы и ввести их в компьютер в виде файла. ЗАГРУЗКА В ПК : Ввести документы в компьютер в виде файла.
		2	ЗАГРУЗКА И ПЕЧ.	
		3	ЗАГРУЗКА В ПК	
65	ПЕЧ. С СОРТ.	1	Выкл.	Задается, будет ли аппарат распечатывать документы последовательно. (См. стр. 65)
		2	Вкл.	
80	ВРЕМЯ ОБСЛУЖ	00:00 - 23:00 (12:00)		Задается время для профилактики сканирующего валика. Сканирующий валик будет вращаться в течении нескольких секунд в заданное время суток. Это необходимо для поддержания надлежащего контакта между сканирующим валиком и стеклом для сканирования.
99	РАЗМЕР ПАМЯТИ	-	-	Отображается размер установленной памяти.

ПРИМЕЧАНИЕ

- 1 Стандартные установки распечатываются в списке параметров телефакса. Для распечатки списка параметров телефакса смотрите страницу 94.
- 2 Содержание параметров телефакса может различаться в зависимости от нормативов и технических условий, действующих в конкретной стране.

Загрузка документов

Документы, которые Вы можете отправлять

Вообще говоря, Ваш аппарат отправит любой документ, напечатанный на бумаге формата А4.

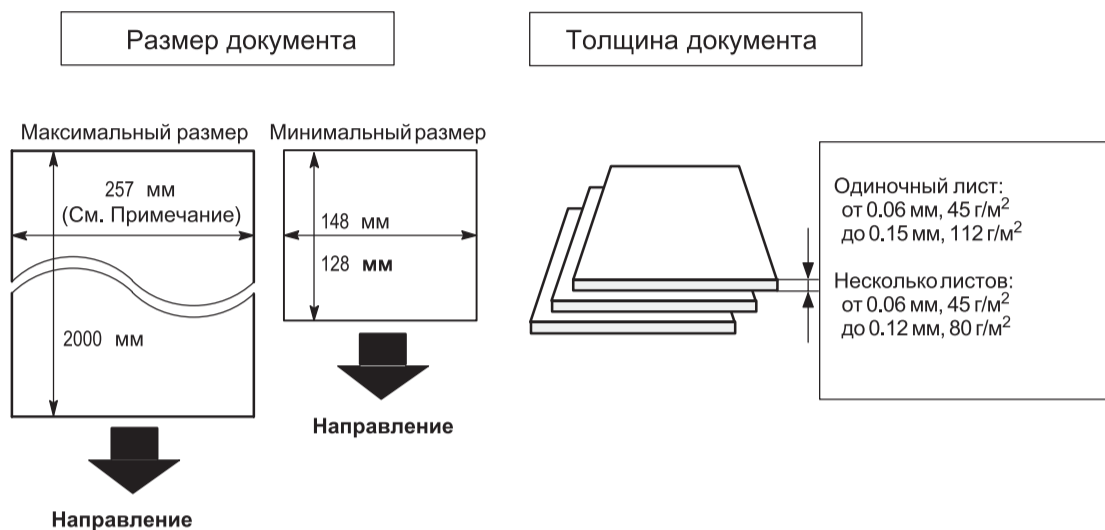

Примечание: Максимальная ширина документа, который может быть пропущен через аппарат, равна 257 мм. Тем не менее, эффективная ширина сканирования составляет 208 мм.

Документы, которые Вы не можете отправлять

Никогда не следует пытаться отправить следующие документы:

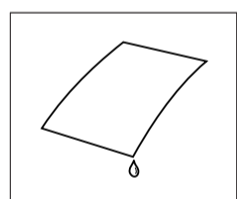

Влажные

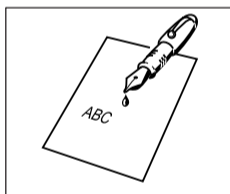

С непросохшими чернилами или пастой

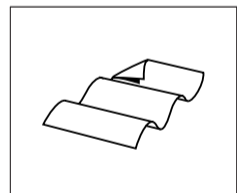

Слишком тонкие (на папиросной бумаге, бумаге для авиапочты, страницы из некоторых журналов и т. д.)

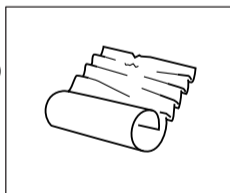

Смятые, скрученные или со складками

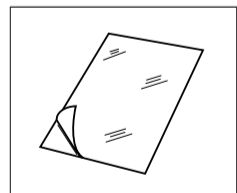

На бумаге с покрытием (например, на глянцевой и т.п.)

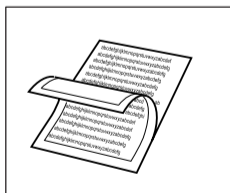

На химически обработанной бумаге (например, самоклеющейся, копировальной и т. п.), а также изготовленной с использованием ткани или металлизации

Для передачи таких документов необходимо сначала изготовить их копии, а затем передать эти копии вместо оригиналов.

Загрузка документов

Как загрузить документы

1. Убедитесь в том, что документ (или документы) свободен от скобок и скрепок для бумаги и что он не порван, не промаслен и не покрыт чем-либо.
2. Поместите документ (или документы) **ЛИЦЕВОЙ СТОРОНОЙ ВНИЗ** на устройство автоматической подачи документов (ADF) так, чтобы ведущая кромка документа вошла в ограничители аппарата. Если вы отправляете многостраничный документ, убедитесь в том, что **первым вошел нижний лист**. Вы можете также поместить на ADF **до 20 уложенных в стопу страниц**. Если у Вас более 20 страниц, подождите, пока не начнется передача или сохранение в памяти и, по мере подачи листов, положите оставшиеся страницы поверх последней страницы в устройстве подачи.
3. Отрегулируйте направляющие документа так, чтобы он располагался по центру устройства автоматической подачи.

Направляющие документа

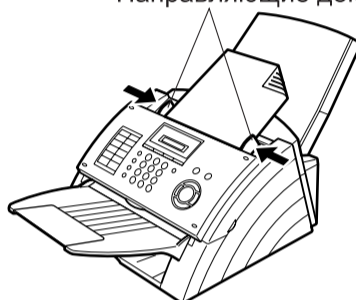

ПРАВИЛЬНО



НЕПРАВИЛЬНО



После помещения документа на устройство автоматической подачи сообщение на дисплее изменится и вместо даты и времени (режим ожидания) отобразится следующее.

ДОК-Т ЗАГРУЖЕН

В этот момент Вы можете изменить основные установки для передачи или начать набор номера.

ПРИМЕЧАНИЕ

1. Передача документов длиной более 356 мм требует содействия со стороны пользователя.

Основные установки для передачи

Общее описание

Вы можете временно изменить установки для передачи до или после помещения документа на устройство автоматической подачи документов.

К этим установкам относятся:

- Контрастность
- Разрешающая способность
- Журнал связи

После того, как документ будет отправлен, Ваш аппарат автоматически восстановит исходные установки.

Контрастность

По умолчанию контрастность установлена в положение **Норма**. Если Вы хотите отправить документ с более светлой контрастностью, установите **Светлее**, а если с более темной контрастностью, установите **Темнее**.

Нажимайте на клавишу **CONTRAST**, чтобы изменить контрастность:



КОНТРАСТНОСТЬ = Нормальная КОНТРАСТНОСТЬ = Светлее КОНТРАСТНОСТЬ = Темнее

Разрешающая способность

По умолчанию разрешающая способность установлена как **Стандарт.**, что подходит для большинства документов.

Если Вы хотите передать изображение с мелкими деталями, измените установку на **Выс.**, **Сверхвыс.**, **Полутон**

Нажимайте на клавишу **RESOLUTION**, чтобы изменить разрешающую способность:



РАЗРЕШЕНИЕ = Стандартное РАЗРЕШЕНИЕ = Высокое РАЗРЕШЕНИЕ = Сверхвысокое РАЗРЕШЕНИЕ = Полутон

ПРИМЕЧАНИЕ

- 1 Для изменения значения контрастности по умолчанию измените установку параметра телефакса № 1. (См. стр. 33)
- 2 Для изменения значения разрешающей способности по умолчанию измените установку параметра телефакса № 2. (См. стр. 33)

Основные установки для передачи







Журнал связи (COMM. JOURNAL)

Журнал связи позволяет проконтролировать, была ли передача успешной. Вы можете выбрать одно из следующих условий распечатки журнала:

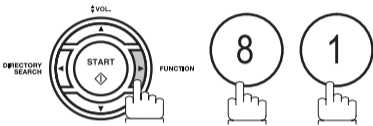
При установке журнала связи = ВЫКЛ. : журнал связи не будет распечатываться.

При установке журнала связи = ВКЛ. : журнал связи будет автоматически распечатываться после каждого сеанса связи.

При установке журнала связи = НЕВЫП.: журнал связи будет распечатываться только в случае неудачного сеанса связи.

- 1  ЖУРНАЛ СВЯЗИ?
- 2 **COPY / SET**  НЕВЫП.<>
- 3  для "ВЫКЛ."
или
 для "ВКЛ."
или
 для "НЕВЫП." (при незавершившихся сеансах) ВЫКЛ.<>
ВКЛ.<>
НЕВЫП.<>
- 4 **COPY / SET** 

ПРИМЕЧАНИЕ

1 Для изменения настройки по умолчанию для журнала связи измените установку параметра телефакса № 12. (См. стр. 33)

Передача документов

Общее описание

Вы можете выбрать передачу из памяти или прямую передачу.

Используйте передачу из памяти, если:

- Вы хотите передать документы на несколько станций.
- Вам необходимо немедленно забрать передаваемый документ.
- Вы хотите воспользоваться преимуществами схемы одновременной работы.

Используйте прямую передачу, если:

- Память заполнена.
- Вы хотите отправить документ немедленно.

Используйте режим голосовой передачи, если:

- Вы хотите отправить документ после предварительного разговора с другой стороной.
- Вы хотите отправить документ после голосового ответа абонента.

Передача документов

Передача из памяти

Ваш аппарат быстро сохраняет документ в своей памяти.

Затем начинает набор телефонного номера.

Если передача прервется, то Ваш аппарат автоматически повторно передаст оставшуюся страницу (или страницы).

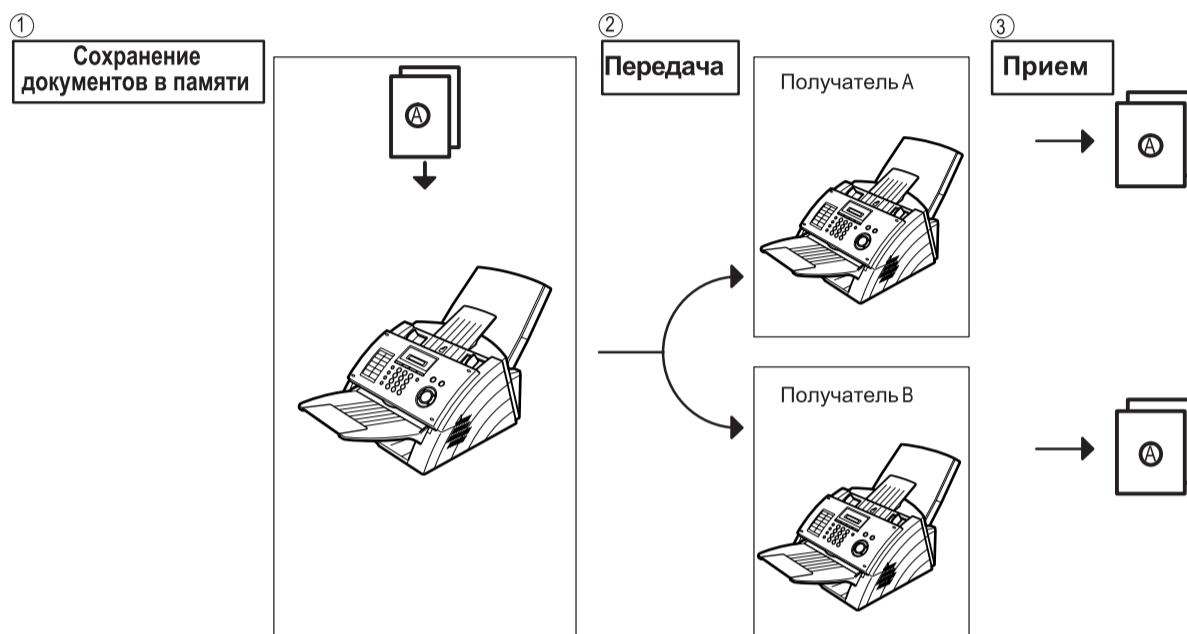

ПРИМЕЧАНИЕ

- 1 В случае переполнения памяти во время сохранения в ней документа, все документы, оставшиеся в устройстве автоматической подачи, будут освобождены. Аппарат предложит начать передачу страниц, которые успешно сохранились в памяти, или отменить передачу. Нажмите клавишу ① для отмены или клавишу ② для передачи.

ВЫПОЛНЕНО=XXX С.

Смотрите Технические характеристики на стр.109 по поводу емкости памяти изображений. Если в течение 10 секунд не будут предприняты какие-либо действия, аппарат начнет передавать документы из памяти.

- 2 Для прекращения передачи нажмите клавишу **STOP**.
На дисплее отобразится следующее:

ПРЕРВАТЬ СВЯЗЬ?

Нажмите клавишу ① для прекращения передачи. Документы, которые Вы сохранили, будут автоматически стерты.

- 3 Если Вы хотите распечатать журнал связи (COMM. JOURNAL) после остановки передачи, то, когда на дисплее появится надпись

ПЕЧ. ЖУРН СВ.

нажмите клавишу ①.

- 4 Если в памяти уже сохранено 5 файлов и Вы попытаетесь сохранить еще один файл, то на дисплее появится следующее сообщение, и аппарат не будет сохранять дополнительные файлы, пока не завершится обработка хотя бы одного из уже сохраненных.

ПАМ Д/Ф-ЛОВ ЗАП

Передача из памяти

Ручной набор номера

Для ручного набора телефонного номера выполните следующие шаги.

1



Положите документы лицевой стороной вниз.

Д-Т ЗАГРУЖЕН

2

Введите телефонный номер с клавиатуры.
(До 36 знаков)
Вы можете также назначить более одного получателя.

5551234 ■

Пример: ⑤ ⑤ ⑤ ① ② ③ ④

3

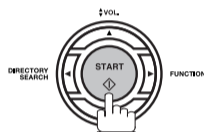

Происходит сохранение документов в памяти.
Затем начинается набор телефонного номера.

* ЗАПОМИН. * 05%

ПРИМЕЧАНИЕ

- 1 Если Вам требуется специальный код доступа к внешней линии, то сначала введите его, а затем нажмите клавишу **PAUSE** для ввода паузы (отображается как знак переноса "-") перед набором полного номера.
Пример: 9 PAUSE 5551234
- 2 Если Вы используете импульсный набор и хотите переключиться в тональный режим в середине процесса набора номера, нажмите клавишу ***** (отображается как "/").
Режим набора номера переключится с импульсного на тональный после набора знака "/".
Пример: 9 PAUSE * 5551234

Передача документов

Передача из памяти

Сенсорный набор номера

Сенсорный набор номера позволяет Вам выполнять набор полного телефонного номера путем нажатия единственной клавиши. Порядок установки сенсорных клавиш см. на стр. 27.

1



Положите документы лицевой стороной вниз.

Д-Т ЗАГРУЖЕН

2

Нажмите сенсорную клавишу (01 - 16).

Пример:

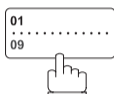

<01> Имя станции

3

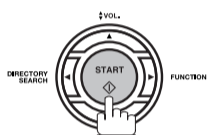

Происходит сохранение документов в памяти.
Затем начинается набор телефонного номера.

* ЗАПОМИН. * 05%

Сокращенный набор номера

Сокращенный набор номера является способом ускорения набора часто набираемых телефонных номеров путем предварительного программирования этих номеров во встроенном автоматическом номеронабирателе с 2-значным сокращенным кодом. Порядок программирования номеров сокращенного набора см. на стр. 28.

1



Положите документы лицевой стороной вниз.

Д-Т ЗАГРУЖЕН

2

Нажмите клавишу **ABBR**, а затем введите 2-значный код.

Пример: **ABBR / SPACE**

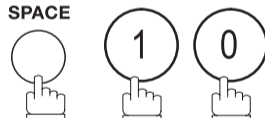

[10] Имя станции

3

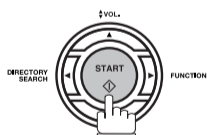

Происходит сохранение документов в памяти.
Затем начинается набор телефонного номера.

* ЗАПОМИН. * 05%

Передача документов

Передача из памяти

Набор номера с поиском в каталоге

Набор номера с поиском в электронном телефонном каталоге позволяет Вам выполнять набор полного телефонного номера путем поиска названия станции среди номеров сенсорного или сокращенного набора.

- 

Положите документы лицевой стороной вниз.

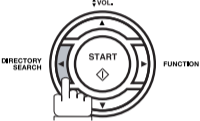
Д-Т ЗАГРУЖЕН
- 

ВВЕД. БУКВУ (Ы)
- Введите полное название станции или его часть с помощью клавиатуры.

Пример: **S** **A** для поиска **SALES DEPT**

SA
- 

или

несколько раз, пока на дисплее не отобразится название станции, на которую необходимо отправить документ.

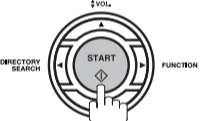
[10]SALES DEPT
- 

Происходит сохранение документов в памяти. Затем начинается набор телефонного номера.

* ЗАПОМИН.* 05%

Передача документов

Передача из памяти

Многостанционная передача (рассылка)

Если Вам необходимо отправить один и тот же документ (документы) на несколько станций, Вы можете сэкономить время путем использования передачи из памяти. То есть, Вы можете сохранить документ (документы) в памяти, а затем отправить его (их) на станцию (или несколько станций) в автоматическом режиме.

1



Положите документы лицевой стороной вниз.

Д-Т ЗАГРУЖЕН

2

Наберите номер, используя любую комбинацию из следующих методов:

- Сенсорный набор номера
- Сокращенный набор номера
- Ручной набор номера; нажимайте клавишу после ввода каждой станции (до 7 станций)
- Набор номера с поиском в каталоге; нажимайте клавишу после ввода каждой станции (Подробную информацию смотрите на стр. 43-45)

Пример:

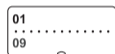

ABBR /
SPACE



Если Вы хотите проверить количество введенных станций, нажмите клавишу .

<01> Имя станции

[10] Имя станции

002 СТАНЦ. ВВ.

3

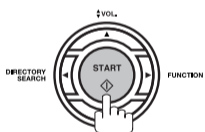

Происходит сохранение документов в памяти. Затем начинается набор телефонного номера.

* ЗАПОМИН.* 05%

ПРИМЕЧАНИЕ

- 1 Вы можете просмотреть введенные станции на шаге 3 перед тем, как сохранить документы в памяти, нажимая клавиши или . При необходимости, нажмите клавишу для исключения отображенной на дисплее станции или группы.

Передача документов

Прямая передача

Если память Вашего аппарата заполнена или Вы хотите передать документ немедленно, используйте прямую передачу.

Ручной набор номера (прямая передача)

Для набора телефонного номера вручную выполните указанные ниже шаги.

- 

Положите документы лицевой стороной вниз.

- 

- 

- Введите телефонный номер с клавиатуры.
Пример: ⑤ ⑤ ⑤ ① ② ③ ④

- 

Ваш аппарат начнет набор телефонного номера.

ПРИМЕЧАНИЕ

- Если Вам требуется специальный код доступа к внешней линии, то сначала введите его, а затем нажмите клавишу **PAUSE** для ввода паузы (отображается как знак переноса "-") перед набором полного номера.
Пример: 9 PAUSE 5551234
- Если Вы используете импульсный набор и хотите переключиться в тональный режим в середине процесса набора номера, нажмите клавишу ***** (отображается как "/"). Режим набора номера переключится с импульсного на тональный после набора знака "/".
Пример: 9 PAUSE * 5551234
- Для остановки передачи нажмите клавишу **STOP**
На дисплее отобразится вопрос:



Нажмите ① для остановки передачи.

Передача документов

Прямая передача

Сенсорный набор номера (прямая передача)

Сенсорный набор номера позволяет Вам набирать полный телефонный номер нажатием одной клавиши. Установку клавиш сенсорного набора см. на стр. 27.

1



Положите документы лицевой стороной вниз.

Д-Т ЗАГРУЖЕН

2

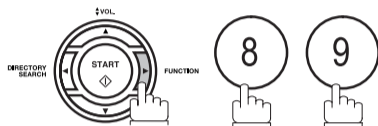

ПРД ИЗ ПАМ?

3

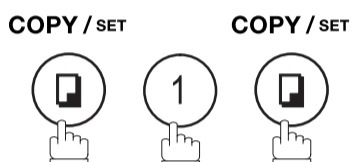

Д-Т ЗАГРУЖЕН

4

Нажмите сенсорную клавишу (01 - 16).

Пример:

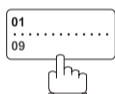

<01> Имя станции

На дисплее отобразится номер сенсорной клавиши и название станции. После этого будет набран полный телефонный номер.

Передача документов

Прямая передача

Сокращенный набор номера (прямая передача)

Сокращенный набор номера является способом ускорения набора часто набираемых телефонных номеров путем предварительного программирования этих номеров во встроенном автоматическом номеронабирателе с 2-значным сокращенным кодом. Порядок программирования номеров сокращенного набора см. на стр. 28.

- 

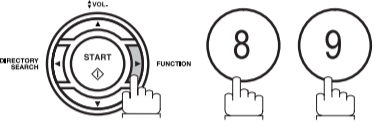
Положите документы лицевой стороной вниз.
- 

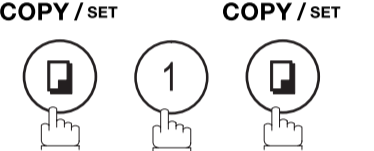
ПРЕД ИЗ ПАМ?
- 

Д-Т ЗАГРУЖЕН
- Нажмите клавишу **ABBR**, а затем введите 2-значный код.

Пример: **ABBR / SPACE**



На дисплее отобразится код сокращенного набора и название станции.
После этого будет набран полный телефонный номер.

[10] Имя станции

Передача документов

Прямая передача

Набор номера с поиском в каталоге (прямая передача)

Набор номера с поиском в электронном телефонном каталоге позволяет Вам выполнять набор полного телефонного номера путем нажатия единственной клавиши. Порядок установки сенсорных клавиш см. на стр. 27.



Положите документы лицевой стороной вниз.

Д-Т ЗАГРУЖЕН

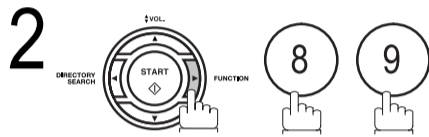

ПРД ИЗ ПАМ?

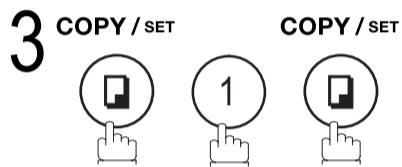

Д-Т ЗАГРУЖЕН

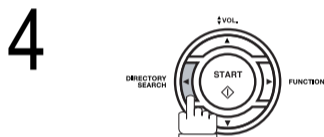

ВВЕД. БУКВУ (Ы)

5 Введите полное название станции или его часть с помощью клавиатуры.

SA

Пример: **S** **A** для поиска **SALES DEPT**

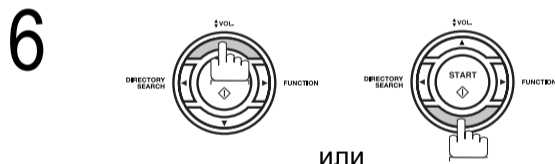

[10]SALES DEPT

нажмите на показанные клавиши несколько раз, пока на дисплее не отобразится название станции, на которую необходимо отправить документ.



Будет набран полный телефонный номер.

Передача документов

Голосовой режим передачи

Если Вы хотите отправить документы после разговора с другим абонентом, используйте голосовой режим передачи. Для Вашего аппарата потребуется не входящая в комплект телефонная трубка или дополнительный телефонный аппарат.

Набор номера со снятой телефонной трубкой

Для набора номера со снятой телефонной трубкой выполните указанные ниже шаги.

1



Положите документы лицевой стороной вниз.

Д-Т ЗАГРУЖЕН

2

Снимите телефонную трубку телефакса или трубку дополнительного телефона и наберите телефонный номер на клавиатуре.

Пример: ⑤ ⑤ ⑤ ① ② ③ ④

ВВЕД. НОМ. ТЕЛ.

3

Услышав голос абонента, сообщите ему, чтобы он приготовился к приему документа.

Затем, услышав сигнал, нажмите

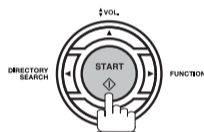

и положите трубку телефакса или дополнительного телефона на место.

ПРИМЕЧАНИЕ

- 1 Для остановки передачи нажмите клавишу **STOP**
На дисплее отобразится вопрос:

ПРЕРВ. СВЯЗЬ?

- Нажмите ① для остановки передачи.
- 2 Для некоторых стран телефонная трубка может не поставляться в комплекте по причине действующих там нормативных положений и технических требований.

Передача документов

Голосовой режим передачи

Набор номера без снятия телефонной трубки

Для набора номера без снятия телефонной трубки выполните указанные ниже шаги.

1



Положите документы лицевой стороной вниз.

Д-Т ЗАГРУЖЕН

2

MONITOR



Вы услышите тональный сигнал готовности из динамика монитора.

ВВЕД. НОМ. ТЕЛ.

3

Наберите телефонный номер на клавиатуре.

Пример: ⑤ ⑤ ⑤ ① ② ③ ④

5551234 ■

4

Услышав сигнал, нажмите

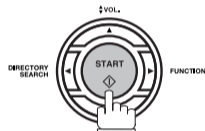

ПРИМЕЧАНИЕ

- 1 Если Вам требуется специальный код доступа к внешней линии, то сначала введите его, а затем нажмите клавишу **PAUSE** для ввода паузы (отображается как знак переноса "-") перед набором полного номера.
Пример: 9 PAUSE 5551234
- 2 Если Вы используете импульсный набор и хотите переключиться в тональный режим в середине процесса набора номера, нажмите клавишу ***** (отображается как "/").
Режим набора номера переключится с импульсного на тональный после набора знака "/".
Пример: 9 PAUSE * 5551234

Передача документов

Резервирование передачи

Вы можете выполнить следующие действия во время отправки документа из памяти или во время приема документа:

- Зарезервировать в памяти следующую передачу. (До 5 различных файлов)
- Зарезервировать приоритетную передачу.

Резервирование передачи из памяти (двойной доступ)

Если Ваш аппарат занят в режиме передачи из памяти, производит прием или распечатку документов, Вы можете зарезервировать передачу, выполнив следующую процедуру.

1

Ваш аппарат находится в режиме on-line (занят).

ON LINE * ПРД *

ON LINE * ПРМ *

* РЕЖИМ ПК *

* ПЕЧАТЬ *

2



Положите документы лицевой стороной вниз.

Д-Т ЗАГРУЖЕН

3

Наберите номер, используя любую комбинацию из следующих методов:

- Сенсорный набор номера
- Сокращенный набор номера
- Ручной набор номера; нажимайте клавишу после ввода каждой станции (до 7 станций)
- Набор номера с поиском в каталоге; нажимайте клавишу после ввода каждой станции (Подробную информацию смотрите на стр. 43-45)

Пример:

01
09

ABBR /
SPACE



Если Вы хотите проверить количество введенных станций, нажмите клавишу .

<01> Имя станции

[10] Имя станции

002 СТАНЦ. ВВ.

4

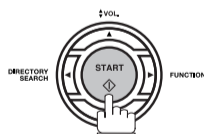

Ваш аппарат сохранит документы в памяти.

* ЗАПОМИН. * 05%

Передача документов

Резервирование передачи

Прямое резервирование передачи (резервирование приоритетной передачи)

Если Вам необходимо быстрее отправить срочный документ, а в памяти имеется много файлов, то для отправки срочного документа используйте прямое резервирование передачи. Срочный документ будет отправлен сразу после окончания текущей передачи.

Заметьте, что при этом Вы не можете произвести передачу на несколько станций.

Резервирование Вашего аппарата для отправки срочных документов

- 1 Ваш аппарат находится в режиме on-line (занят).

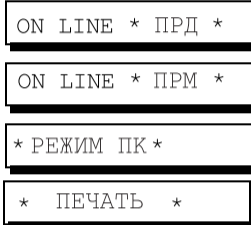



ON LINE * ПРД *
ON LINE * ПРМ *
* РЕЖИМ ПК *
* ПЕЧАТЬ *
- 2  Положите документы лицевой стороной вниз.

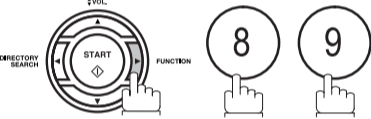

Д-Т ЗАГРУЖЕН
- 3 



ПРД ИЗ ПАМ?
- 4 **COPY / SET** **COPY / SET**



Д-Т ЗАГРУЖЕН
- 5 Наберите номер, используя любой из следующих методов:

 - Сенсорный набор номера
 - Сокращенный набор номера
 - Ручной набор номера; по окончании нажмите **START**
 - Набор номера с поиском в каталоге; по окончании нажмите **START**
(Подробную информацию смотрите на стр. 47-50)

Пример:

Вы можете зарезервировать отправку срочного документа только на одну станцию.



<01> Имя станции

Повторный набор номера

Автоматический повторный набор номера

Если линия занята, Ваш аппарат будет повторно набирать номер до 3 раз с 3-минутным интервалом. В то же время, если линия не занята, аппарат произведет только один повторный набор. Все это время на дисплее будет отображаться сообщение, показанное справа.

ОЖИД. НАБОРА

Ручной повторный набор

Вы можете также повторно набрать вручную последний набранный номер, нажав клавишу **REDIAL** (Повторный набор).

Для набора последнего набранного номера через память

1



Положите документы лицевой стороной вниз.

Д-Т ЗАГРУЖЕН

2



5551234 ■

3

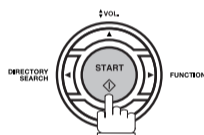

Документ сохраняется в памяти. Затем аппарат начинает набор последнего набранного телефонного номера.

* ЗАПОМИН.* 05%

Передача документов

Повторный набор номера

Для набора последнего номера и использования устройства автоматической подачи документов (ADF).

1



Положите документы лицевой стороной вниз.

Д-Т ЗАГРУЖЕН

2

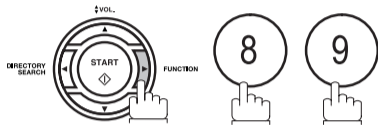

ПРД ИЗ ПАМ?

3

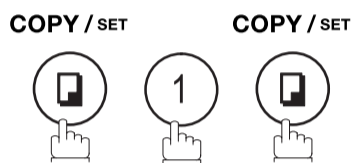

Д-Т ЗАГРУЖЕН

4

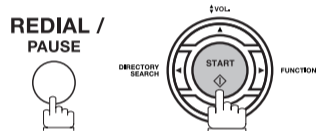

5551234

Аппарат начнет набор последнего набранного телефонного номера.

ПРИМЕЧАНИЕ

- 1 Пока на дисплее аппарата отображается сообщение "Ожидание набора номера", Вы можете нажать клавишу **REDIAL**, чтобы сразу начать повторный набор номера.

Прием документов

Режимы приема

Вы можете выбрать один из четырех приведенных ниже режимов приема.

Условия	Рекомендуемый режим приема	Установки
Вы преимущественно принимаете только речевые вызовы.	Телефонный режим Вы можете отвечать на поступающий вызов через дополнительный телефон (не входит в поставку). Если Вы получили сигнал вызова телефакса, то для ручного приема просто нажмите клавишу START . (См. стр. 58)	Параметр телефакса № 17 установлен на 1: Тел
Вы принимаете как речевые вызовы, так и вызовы телефакса.	Режим автоматического переключения факс/телефон Аппарат ответит на поступивший вызов, а затем установит его тип: голосовой вызов или вызов телефакса. Если это вызов телефакса, аппарат примет его автоматически. Если это голосовой вызов, аппарат будет звонить, чтобы привлечь Ваше внимание. (См. стр. 59)	Параметр телефакса № 17 установлен на 3: ПЕРЕКЛ. Ф/ТЕЛ
Вы преимущественно принимаете только вызовы телефакса.	Режим телефакса Аппарат будет принимать документы автоматически. Ответ на все вызовы (в том числе и на голосовые) будет давать факсимильный аппарат. (См. стр. 60)	Параметр телефакса № 17 установлен на 2: Факс
Вы принимаете как речевые вызовы, так и вызовы телефакса. Автоответчик (ТАМ) подключен.	Режим интерфейса автоответчика Автоответчик отвечает на поступающие вызовы. В это время аппарат проверяет, является ли вызов голосовым. Если это так, то автоответчик продолжает работать, если же вызов факсовый, то аппарат автоматически переключает линию на факс и начинает прием документа. (См. стр. 61)	Параметр телефакса № 17 установлен на 4: И/Ф А/О

ПРИМЕЧАНИЕ

- 1 В зависимости от модели подключенного автоответчика, некоторые его характеристики могут оказаться несовместимыми с Вашим аппаратом, функционирующем в режиме интерфейса автоответчика.
- 2 Если Вы используете службу распознавания характерного звонка, предоставляемую Вашей телефонной компанией, обратите внимание, что шаблон звонка для номера Вашего факса должен соответствовать установке параметра телефакса № 30 (См. стр. 34) В противном случае Ваш аппарат не будет автоматически начинать принимать документы и телефон будет продолжать звонить. Кроме того, если Ваш автоответчик не поддерживает службу распознавания характерного звонка, он может работать неправильно в режиме интерфейса автоответчика.

Прием документов

Телефонный режим

Будучи установленным в данный режим, Ваш аппарат не будет осуществлять автоматический прием документов. Если Вы получили вызов телефакса, выполните указанную ниже процедуру для приема документов вручную.

Установка телефонного режима

- 1 Измените параметр телефакса № 17 (Режим приема) на 1: Телефон.
(См. стр. 33)

Работа в телефонном режиме

- 1 Когда Ваш телефон зазвонит, снимите трубку дополнительного телефона.
Если Вы услышите в телефоне звуковой сигнал, значит, кто-то хочет передать факсимильное сообщение. Если же вызывающий абонент ответит и сообщит, что он/она хочет передать факсимильное сообщение, то выполните следующее:

- 2 Удалите все документы из устройства автоматической подачи.

- 3а Если Вы ответили на вызов, используя дополнительный телефон,

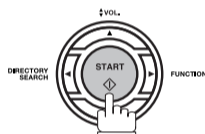

- 3б Если Вы ответили на вызов, используя трубку,

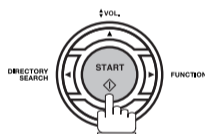

или нажмите

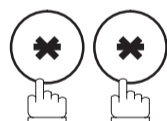

в течение 1 секунды на клавиатуре параллельного телефона. (См. Примечание 1)

Ваш аппарат включится дистанционно.

- 4 Повесьте трубку.

ПРИМЕЧАНИЕ

- 1 Данная процедура называется "Дистанционный прием" и может выполняться только на кнопочном телефоне. Если Ваш параллельный телефон не кнопочный, нажмите клавишу **START** на панели управления Вашего аппарата.

Режим автоматического переключения телефакс/телефон

Будучи установленным в данный режим, Ваш аппарат будет автоматически переключаться на прием документа или на сеанс голосовой связи.

Установка режима автоматического переключения телефакс/телефон

- 1 Измените параметр телефакса № 17 (РЕЖИМ ПРМ) на 3: Факс/Тел. (См. стр. 33)

Работа в режиме автоматического переключения телефакс/телефон

Если поступил вызов телефакса,

- 1 Аппарат ответит на поступивший вызов, а затем установит его тип: голосовой вызов или вызов телефакса.
- 2 Ваш аппарат начнет прием документов.

Если поступил голосовой вызов,

- 1 Аппарат ответит на поступивший вызов, а затем установит его тип: голосовой вызов или вызов телефакса.
- 2 Ваш аппарат начнет подавать сигнал (звонить) через динамик, чтобы привлечь Ваше внимание. (См. Примечание 1)
- 3 Снимите трубку на дополнительном телефоне и нажмите .
- 4 Начинайте разговор.

ПРИМЕЧАНИЕ

- 1 Продолжительность подачи аппаратом звонковых сигналов можно изменить параметром телефакса № 18. (См. стр. 33)
- 2 Для изменения громкости звонка смотрите страницу 21.

Прием документов

Режим телефакса

Будучи установленным в данный режим, Ваш аппарат будет немедленно начинать автоматический прием документов при поступлении вызова.

Установка режима телефакса

- 1 Измените параметр телефакса № 17 (РЕЖИМ ПРМ) на 2:
Факс. (См. стр. 33)

Работа в режиме телефакса

Ваш аппарат будет автоматически начинать прием документов при поступлении вызова телефакса.

Режим интерфейса автоответчика

Ваш аппарат имеет уникальную функцию, называемую "интерфейс автоответчика", которая дает аппарату возможность автоматически переключать одноканальную телефонную линию на телефакс или на автоответчик. Вы можете подключать к Вашему аппарату большинство из имеющихся на рынке типов автоответчиков и очень эффективно использовать имеющуюся в Вашем распоряжении телефонную линию. Однако некоторые автоответчики могут оказаться несовместимыми с данным аппаратом. Услуга голосовой почты, предоставляемая Вашей телефонной компанией, также несовместима с данной функцией. Порядок работы с Вашим автоответчиком описан в инструкции по эксплуатации для автоответчика.

Установка Вашего автоответчика

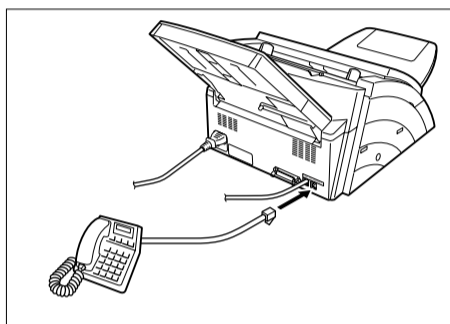

1. Отсоедините шнур телефонной линии Вашего автоответчика от стенной розетки.
2. Подсоедините шнур телефонной линии Вашего автоответчика к гнезду TEL на задней стенке факсимильного аппарата, как показано на рисунке.

Примечание: Способ подсоединения автоответчика может различаться в зависимости от норм, действующих в данной стране. Пожалуйста, используйте метод, соответствующий Вашей стране. Подробную информацию можно запросить у местного дилера компании Panasonic.

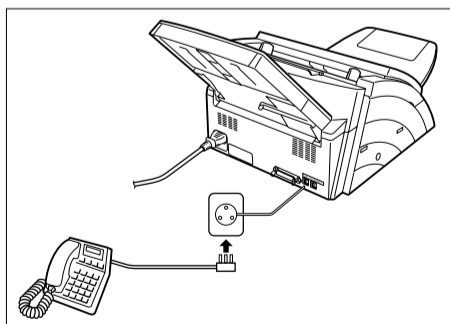
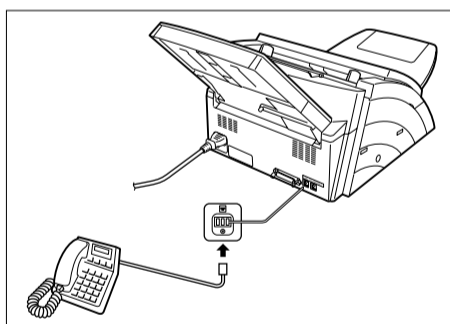
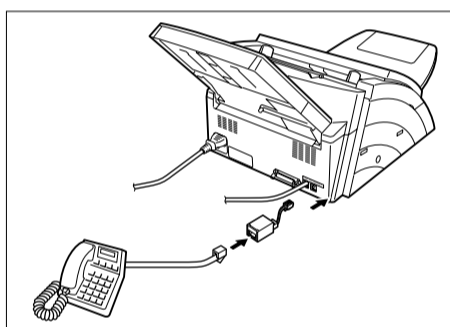

Прием документов

Режим интерфейса автоответчика

Установка режима интерфейса автоответчика

- 1 Измените параметр телефакса № 17 (РЕЖИМ ПРМ) на 4: И/Ф А/О. (См. стр. 33)

Работа в режиме интерфейса автоответчика

Если поступил вызов телефакса

- 1 Когда Ваш аппарат принимает входящий вызов, автоответчик всегда первым отвечает на вызов, а затем воспроизводит позвонившему абоненту исходящее сообщение (OGM), записанное на автоответчике. В то время, когда автоответчик отвечает на вызов, Ваш факсимильный аппарат будет осуществлять распознавание типа вызова: голосовой вызов или вызов телефакса.
- 2 Ваш аппарат переключит линию на телефакс и немедленно начнет прием документов от вызывающей станции.

Если поступил голосовой вызов,

- 1 Когда Ваш аппарат принимает входящий вызов, автоответчик всегда первым отвечает на вызов, а затем воспроизводит позвонившему абоненту исходящее сообщение (OGM), записанное на автоответчике. В то время, когда автоответчик отвечает на вызов, Ваш факсимильный аппарат будет осуществлять распознавание типа вызова: голосовой вызов или вызов телефакса.
- 2 По окончании воспроизведения исходящего сообщения Ваш автоответчик продолжит работу и начнет запись входящего сообщения (ICM).

Образец исходящего сообщения (OGM),

Здравствуйте! Говорит Смит. Извините, что не могу ответить на Ваш вызов. Пожалуйста, оставьте Ваше сообщение после сигнала или, если Вы хотите передать факс, нажмите сейчас дважды кнопку со звездочкой на Вашем кнопочном телефоне и запустите Ваш телефакс. Благодарю за звонок.

Режим распознавания молчания

Данный режим позволяет Вашему факсимильному аппарату переключаться в режим телефакса во время приема вызова от аппаратов, которые не посылают сигналов телефакса (коротких звуковых сигналов) и предотвращает запись на автоответчик пустых (содержащих лишь молчание) входящих сообщений. Для активизации данного режима:

1. Измените параметр телефакса № 20 на 2: Вкл. (См. стр. 34)
2. Установите продолжительность исходящего сообщения (OGM), записанного на Вашем автоответчике через параметр телефакса № 19. (См. стр. 34)

(Рекомендуется устанавливать продолжительность на 5 или 6 секунд больше реальной продолжительности исходящего сообщения)

Уменьшение при печати

Данный аппарат может использовать для печати обыкновенную бумагу форматов Letter, Legal и A4. Иногда документы нестандартного размера, присылаемые Вам другими абонентами, не могут быть распечатаны на одной странице. В этом случае документ разбивается на несколько страниц.

Для решения этой проблемы данный аппарат имеет функцию уменьшения при печати. Вы можете выбрать наиболее подходящую установку из приведенных ниже.

1. Автоматическое уменьшение

Каждая страница принимаемого документа сначала сохраняется в памяти. На основе длины документа Ваш аппарат будет автоматически рассчитывать соответствующую степень уменьшения (от 70% до 100%), необходимую для распечатки целого документа на одной странице. Если принимаемый документ окажется слишком длинным (более, чем на 39% длиннее бумаги для печати), то этот документ будет разбит на отдельные страницы и распечатан без уменьшения.

2. Фиксированное уменьшение

Вы можете предварительно задать степень уменьшения от 70 до 100% с шагом 1%. Принимаемый документ будет уменьшаться в установленном отношении независимо от его размера.

Выбор режима уменьшения при печати

Установите параметры телефакса, как показано ниже.

1. Для установки режима автоматического уменьшения.
 - а) Установите параметр телефакса № 24 "Уменьшение при печати" на "АВТОМ".
2. Для установки режима фиксированного уменьшения.
 - а) Установите параметр телефакса № 24 "Уменьшение при печати" на "Фикс."
 - б) Параметр № 25 (Степень уменьшения) установите на любое значение между 70% и 100%. (См. Примечание 1)
Пример:

формат A4 до формата A4	96%
формат A4 до формата Letter	90%
формат Letter до формата Letter	96%
формат Legal до формата Letter	75%

ПРИМЕЧАНИЕ

- 1 Если аппарат передающего абонента настроен на распечатку заголовка за пределами зоны печати копии, то потребуется увеличить степень уменьшения.

Прием документов

Прием документов нестандартного размера

Если принимаемый документ окажется слишком длинным (более, чем на 39% длиннее бумаги для печати), то этот документ будет разбит на отдельные страницы. При распечатке на отдельных страницах нижняя часть первой страницы будет на 10 мм перекрываться верхней частью следующей страницы.

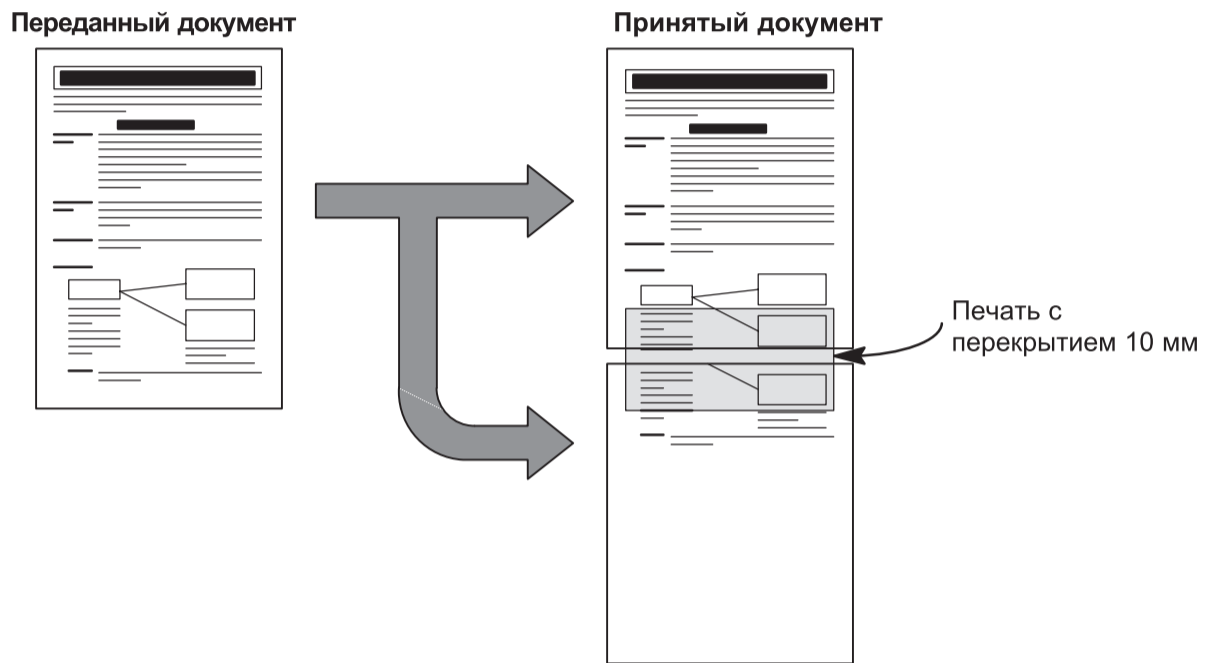

Принятый документ разбит на две отдельные страницы с перекрытием при печати.

ПРИМЕЧАНИЕ

- ¹ Если задан режим автоматического уменьшения, то отдельные страницы будут распечатываться без уменьшения. Если задан режим фиксированного уменьшения, то документ будет распечатываться с уменьшением, установленном в параметре телефакса № 25. (См. стр. 34)

Прием документов

Замещающий прием в память

В случае окончания или замятия бумаги или окончания тонера во время приема, аппарат автоматически начинает прием документов в память. Сохраненные в памяти документы будут автоматически распечатаны после пополнения бумаги или замены картриджа с тонером. (См. Примечание 1 и 2)

- 1 Когда аппарат заканчивает прием в память, а бумаги или тонера нет, на дисплее отображается информационный код.

НЕТ БУМАГИ 010

НЕТ ТОНЕРА 041

- 2 Установите бумагу для печати (см. стр. 17) или замените картридж с тонером (см. стр. 15). Аппарат автоматически начнет печать документа, сохраненного в памяти.

* ПЕЧАТЬ *

Режим сортировки при печати

Печатающее устройство аппарата UF-4100 сконструировано для укладки стопы в обратном порядке. Аппарат UF-4100 имеет режим сортировки при печати (Print Collation Mode), который позволяет укладывать принимаемые документы в стопу в правильном порядке. В режиме сортировки при печати все принимаемые документы сначала сохраняются в памяти, а затем распечатываются в правильном порядке укладки в стопу. Для активизации режима сортировки при печати требуется: 1) включить параметр телефакса № 65 " (ВКЛ.)" и 2) иметь достаточно свободной памяти.

Если хотя бы одно из указанных выше требований не будет выполнено, аппарат будет распечатывать с обратным порядком укладки в стопу.

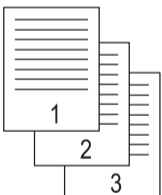
Порядок передачи документов	Порядок укладки документов в стопу	
	Правильный порядок укладки в стопу (Режим с сортировкой)	Обратный порядок укладки в стопу (Режим без сортировки)
		

ПРИМЕЧАНИЕ

- 1 В случае переполнения памяти аппарат прекратит прием и освободит линию связи. Документы, сохраненные в памяти до этого момента, будут автоматически распечатаны.
- 2 Если Вы хотите отключить функцию замещающего приема в память, измените установку параметра телефакса № 22 на "ф...8.". (См. стр. 34)

Копирование

Ваш аппарат имеет функцию копирования, позволяющую делать одну или несколько копий документа.

1



Положите документы лицевой стороной вниз.

Д-Т ЗАГРУЖЕН

2

COPY / SET



ЧИСЛО КОП. = 1

3

Введите количество копий.

Пример: (1) (0)

ЧИСЛО КОП. =10

4

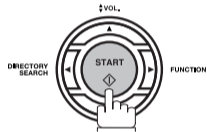

Аппарат сохраняет документ в памяти, а затем распечатывает копии.

*ЗАПОМИН. * 05%

ПРИМЕЧАНИЕ

- 1 Копия будет автоматически уменьшена в зависимости от длины оригинального документа. Если Вы хотите, чтобы при выполнении копирования запрашивалась степень уменьшения, измените значение параметра телефакса № 32 на "Ручной". (См. стр. 34)
- 2 Если Вы производите копирование с разрешением Сверхвысокое, то документ будет немного уменьшен, чтобы уместить его на одной странице, даже при установке 100% степени уменьшения.
- 3 В режиме копирования стандартное разрешение не возможно .

Связь с таймерным управлением

Общее описание

Вы можете отправить документ на одну или несколько станций в любой предварительно установленный момент времени в пределах последующих 24 часов. Для отсроченной передачи можно установить до 5 встроенных таймеров.

Отсроченная передача

1



Положите документы лицевой стороной вниз.

Д-Т ЗАГРУЖЕН

2

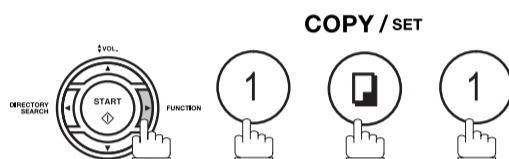

ВР. НАЧ. █ :

3

Введите стартовое время с клавиатуры и нажмите (Используйте четырехзначный 24-часовой режим)

Пример: ② ③ ③ ① (23 :30) и

ВВ. СТАНЦ.

4

Наберите номер, используя любую комбинацию из следующих методов:

- Сенсорный набор номера
- Сокращенный набор номера
- Ручной набор номера; нажимайте клавишу после ввода каждой станции (до 7 станций)
- Набор номера с поиском в каталоге; нажимайте клавишу после ввода каждой станции (Подробную информацию смотрите на стр. 43-45)

Пример:

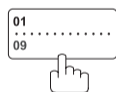

ABBR / SPACE

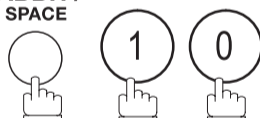

Если Вы хотите проверить количество введенных станций, нажмите .

<01> Имя станции

[10] Имя станции

002 СТАНЦ. ВВ.

5

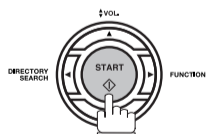

Для сохранения документов в памяти.

* ЗАПОМИН. * 05%

ПРИМЕЧАНИЕ

- 1 Если Вы ввели неверный номер на шаге 4, нажмите , а затем введите правильный номер.
- 2 Для удаления файла из памяти нажмите ① ② и используйте клавиши и для выбора файла, затем нажмите .

Запрос

Общее описание

Запрос (поллинг) означает вызов другой станции (или станций) для получения от нее документа. Другая станция должна быть заранее предупреждена о том, что Вы будете ее вызывать, и должна иметь искомый документ на устройстве автоматической подачи документов (ADF) или в памяти. Вам может понадобиться установить пароль для запроса, известный другой станции.

Установка пароля для запроса

Если пароль для запроса не соответствует запрашиваемой станции, Ваша заявка на запрос будет автоматически снята.

Чтобы установить пароль для запроса, выполните указанные ниже операции.

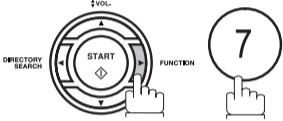
- 

1 
- 

2 
- 

3 
- 4 Нажмите и введите 4-х-значный пароль для запроса.

Пример: ① ② ③ ④
- 

5 

ПРИМЕЧАНИЕ

- 1 Запрос функционирует не со всеми факсимильными аппаратами. Мы предлагаем Вам провести пробный запрос перед фактическим запросом важных документов.
- 2 Если на запрашиваемой станции пароль не установлен, то для проведения запроса на Вашем аппарате пароля также может не быть или он может быть любым.

Запрос документов с другой станции

Указанная ниже процедура позволяет производить запрос документа с одной или нескольких станций. Перед началом запроса убедитесь, что установлен пароль для запроса. (См. стр. 68)

1

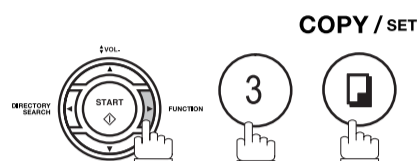

ПАРОЛЬ =1234

2

Введите 4-х-значный пароль для запроса. (См. Примечание 2)

Пример: ① ① ① ①

ПАРОЛЬ =1111

3

COPY / SET



ВВ. СТАНЦ.

4

- Сенсорный набор номера
- Сокращенный набор номера
- Ручной набор номера; нажимайте клавишу после ввода каждой станции (до 7 станций)
- Набор номера с поиском в каталоге; нажимайте клавишу после ввода каждой станции (Подробную информацию смотрите на стр. 43-45)

Пример:

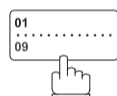

<01> Имя станции

ABBR / SPACE

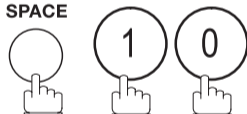

[10] Имя станции

Если Вы хотите проверить количество введенных станций, нажмите .

002 СТАНЦ. ВВ.

5

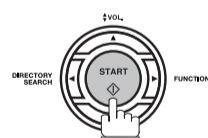

* ЗАПОМИН.*

ПРИМЕЧАНИЕ

- 1 На шаге 4 Вы можете просмотреть введенные станции, нажимая клавиши и , а также стереть станцию или группу, отображенную на дисплее, нажав .
- 2 Если Вы установили пароль для запроса в параметре телефакса № 26, то этот пароль появится на дисплее. (См. стр. 34)
Вы еще можете временно изменить его, записав вместо него другой пароль.

Программируемые клавиши

Общее описание

Ваш аппарат имеет специальные программируемые клавиши. Эти клавиши полезны, если Вам нужно часто отправлять документы на одну и ту же группу станций или опрашивать ее. Вы можете использовать эти клавиши для сохранения последовательности опрашиваемых станций, последовательности отсроченных передач, а также в качестве дополнительной одиночной или групповой клавиши сенсорного набора.

Установка для группового набора номера

Установка программируемой клавиши для группового набора номера

1

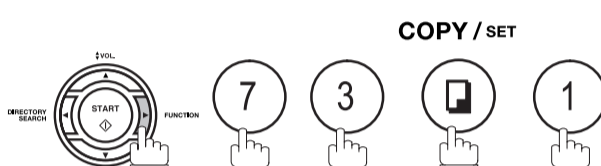

ГРУПП. НАБОР?

2



НАЖМ. ПРОГ. КЛ.

3

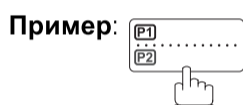

[P1] ВВЕДИТЕ ИМЯ

4

Введите название группы (до 15 символов) с помощью клавиш символов. (См. стр. 26)

Пример: GROUP A и нажмите

ВВ. СТАНЦ.

5

Введите номера станций, используя сенсорные клавиши или клавишу и 2-х-значный код.

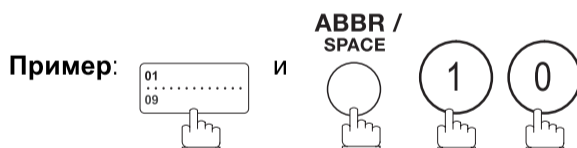

<01> Имя станции

[10] Имя станции

Вы можете использовать клавиши и для просмотра введенной станции (или станций) перед переходом к следующему шагу. При обнаружении ошибки нажмите клавишу , чтобы стереть отображенную на дисплее станцию.

6

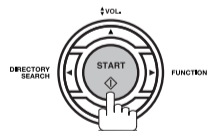

НАЖМ. ПРОГ. КЛ.

Теперь Вы можете установить другую программируемую клавишу, повторив процедуру с шага 3, или вернуться в режим ожидания, нажав клавишу .

Программируемые клавиши

Установка для отсроченной передачи

Установка программируемой клавиши для отсроченной передачи

1

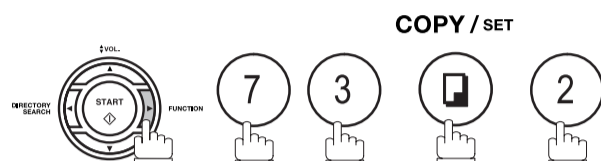

ПРОГР. НАБОР?

2



НАЖМ. ПРОГ. КЛ.

3

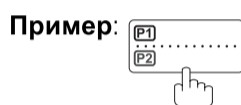

[P1] ВВЕДИТЕ ИМЯ

4

Введите название клавиши (до 15 символов) с помощью клавиш символов. (См. стр. 26)

Пример: GROUP A и нажмите **SET**

НАЖМИТЕ FUNCTION

5

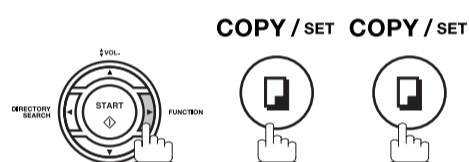

ВР. НАЧ. ■ :

6

Введите стартовое время как 4 цифры.

Пример: ② ③ ③ ① (23:30) и нажмите **SET**

ВВЕДИТЕ СТАНЦ.

7

Введите номера станций, используя сенсорные клавиши или клавишу **ABBR** и 2-х-значный код.

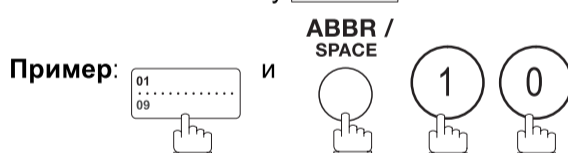

<01> Имя станции

[10] Имя станции

Вы можете использовать клавиши **▼** и **▲** для просмотра введенной станции (или станций) перед переходом к следующему шагу. При обнаружении ошибки нажмите клавишу **CLEAR**, чтобы стереть отображенную на дисплее станцию.

8

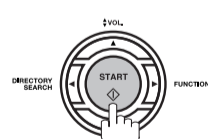

НАЖМ. ПРОГ. КЛ.

Теперь Вы можете установить другую программируемую клавишу, повторив процедуру с шага 3, или вернуться в режим ожидания, нажав клавишу

STOP.

Программируемые клавиши

Установка для запроса

Установка программируемой клавиши для запроса

1

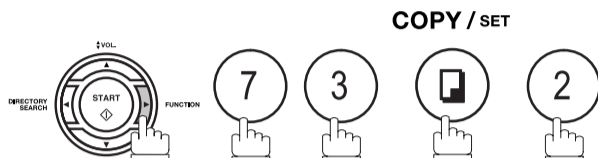

ПРОГР. НАБОР?

2



НАЖМ. ПРОГ. КЛ.

3

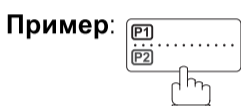

[P1] ВВЕДИТЕ ИМЯ

4

Введите название клавиши (до 15 символов) с помощью клавиш символов. (См. стр. 26)

Пример: PROG. A и нажмите

НАЖМИТЕ FUNCTION

5

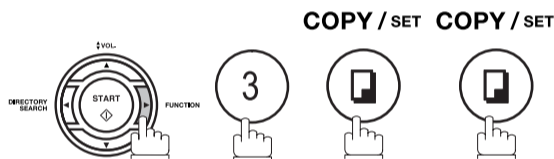

ПАРОЛЬ =1234

6

Введите 4-х-значный пароль для запроса.

Пример: ① ① ① ① и нажмите

ВВ. СТАНЦ.

7

Введите номера станций, используя сенсорные клавиши или клавишу и 2-х-значный код.

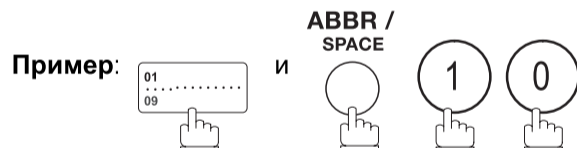

<01> Имя станции

[10] Имя станции

Вы можете использовать клавиши и для просмотра введенной станции (или станций) перед переходом к следующему шагу. При обнаружении ошибки нажмите клавишу , чтобы стереть отображенную на дисплее станцию.

8

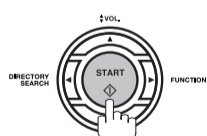

НАЖМ. ПРОГ. КЛ.

Теперь Вы можете установить другую программируемую клавишу, повторив процедуру с шага 3, или вернуться в режим ожидания, нажав клавишу

Программируемые клавиши

Установка для сенсорной клавиши

Установка программируемой клавиши для сенсорной клавиши

1

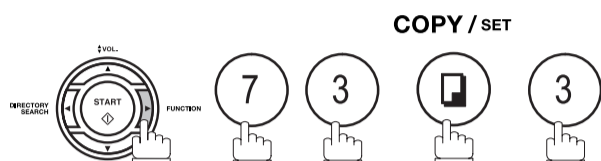

СЕНС. НАБОР?

2

COPY / SET



НАЖМ. ПРОГ. КЛ.

3

Пример:

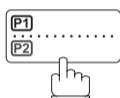

[P1] ВВЕДИТЕ ИМЯ

4

Введите название станции (до 15 символов) с помощью клавиш символов. (См. стр. 26)

Пример: PROG. A и нажмите SET

[P1] ВВ. НОМ.

5

Введите телефонный номер (до 36 знаков, включая паузы и пробелы).

Пример: 9 PAUSE 5 5 5 SPACE 1 2 3 4

[P1] 9-555 1234

6

COPY / SET



НАЖМ. ПРОГ. КЛ.

Теперь Вы можете установить другую программируемую клавишу, повторив процедуру с шага 3, или вернуться в режим ожидания, нажав клавишу

STOP.

Программируемые клавиши

Изменение или стирание установок программируемой клавиши

Для изменения установки программируемой клавиши следуйте процедуре установки программируемой клавиши на стр. 70-73.

- Стартовое время или станция (станции) для отсроченной передачи
- Станция (станции) для обычного запроса
- Станция (станции) для группового набора номера
- Телефонный номер и название станции для сенсорной клавиши

Для стирания установок программируемой клавиши

1

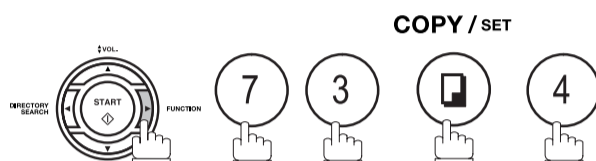

УДАЛИТЬ ПРОГР. ?

2



НАЖМ. ПРОГ. КЛ.

3

Нажмите программируемую клавишу, которую Вы хотите стереть.

Пример:

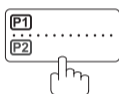

[P1] УДАЛИТЬ ?

4

COPY / SET

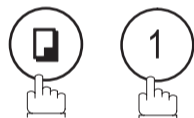

* СТИРАЮ *

5

Теперь Вы можете установить другую программируемую клавишу, повторив процедуру с шага 3, или вернуться в режим ожидания, нажав клавишу **STOP**.

НАЖМ. ПРОГ. КЛ.

Код доступа к телефаксу

Общее описание

Наличие кода доступа к телефаксу предотвращает несанкционированное использование аппарата. Если будет назначен 4-значный код доступа к телефаксу, то никто не сможет пользоваться аппаратом без ввода правильного кода доступа.

Тем не менее, автоматический прием документов будет осуществляться. После завершения любой операции (например, установка режима или передача) и возврата в режим ожидания необходимо повторно ввести код доступа, чтобы продолжить работу с аппаратом. Регистрация кода доступа никак иначе не влияет на использование аппарата.

Установка кода доступа

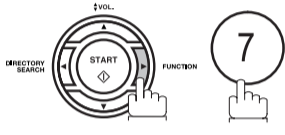
- 

РЕЖ НАСТР (1-8)
- COPY / SET

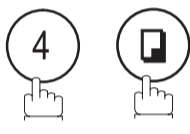

НОМ = █
- COPY / SET COPY / SET

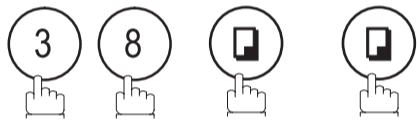

■■■■
- Введите 4-значный код доступа к телефаксу.
Пример: ① ② ③ ④

1234
- COPY / SET



ВСЕ<>
- Выберите уровень ограничения доступа.
① для всех операций
или
② только для установки и распечатки параметров телефакса.
Пример: ②

ПАРАМЕТРЫ<>
- COPY / SET STOP

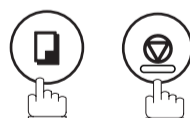

ПРИМЕЧАНИЕ

1 Для стирания кода доступа к телефаксу введите код доступа, нажмите клавишу **START** и выполните указанную выше процедуру до шага 3, а затем нажмите клавиши **CLEAR** **SET** и **STOP**.

Код доступа к телефаксу

Работа Вашего аппарата с кодом доступа (ограничены все операции)

- 1 Введите код доступа.
Пример: ① ② ③ ④

КОД ДОСТУПА = █

КОД ДОСТУПА = * * * *

- 2 COPY / SET



ДД-МММ 15:00 00%

Теперь Вы можете пользоваться аппаратом обычным образом.



Работа Вашего аппарата с кодом доступа (ограничен только доступ к параметрам факса)

Может быть задано ограничение только на операции установки и распечатки параметров факса.

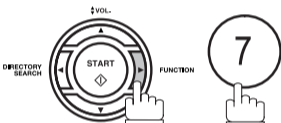
Пример: Установка параметров факса в режиме ограничения.

- 1 

РЕЖ НАСТР (1-8)

- 2 COPY / SET
- 4  

КОД ДОСТУПА = █

- 3 Введите 4-значный код доступа к телефаксу.
Пример: ① ② ③ ④

КОД ДОСТУПА = * * * *

- 4 COPY / SET
- 

НОМ.= █

Теперь Вы можете пользоваться аппаратом обычным образом.

Определитель характерного звонка (DRD)

Общее описание

Ваш аппарат имеет специальную функцию, работающую в сочетании с дополнительными услугами, которые предоставляют многие местные телефонные компании. Он может иметь до 2 телефонных номеров с соответствующими видами характерного звонка, позволяющими идентифицировать каждый номер. Функция "DRD" обеспечит Вам несколько телефонных номеров для факсов, делового и личного использования при наличии лишь одной телефонной линии.

О возможности предоставления подобных услуг в Вашем регионе можно узнать в местной телефонной компании.

Ваш аппарат может быть запрограммирован для ответа на характерный звонок только при наличии службы "DRD". Для выбора соответствующего шаблона звонка для номера Вашего факса, обратитесь к таблице параметров телефакса на стр. 34.

В следующей таблице показан типовой пример с 2 телефонными номерами на одной телефонной линии:

Телефонный номер	Использование	Звучание характерного звонка	Тип характерного звонка
555-1111	Телефон	Звооооооок.....Звооооооок.....	Стандартный звонок
555-2222	Факс	Звонок...Звонок.....Звонок...Звонок.....	Двойной звонок

Следующий рисунок иллюстрирует типовую ситуацию, в которой Ваш аппарат настроен на распознавание "двойного" звонка.

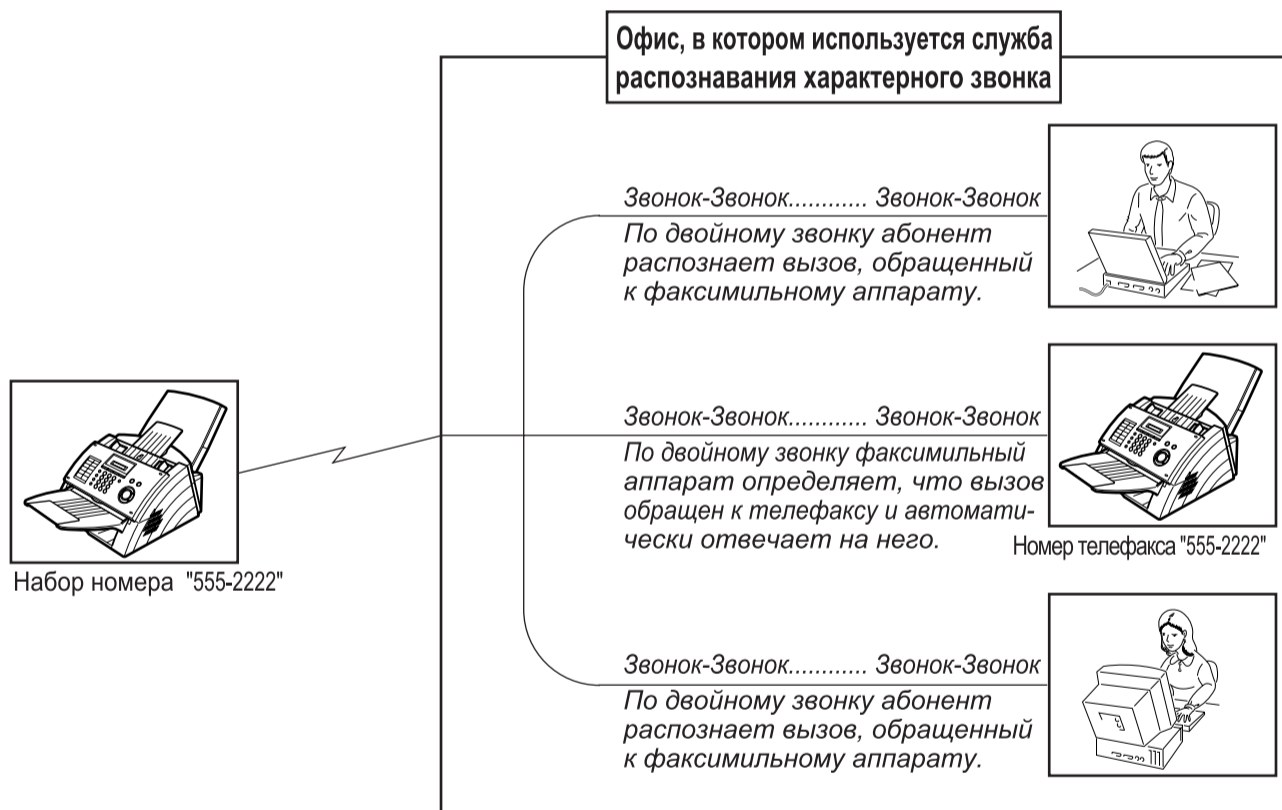

ПРИМЕЧАНИЕ



1 "Звооооооок" означает длинный звонок, а "Звонок" означает короткий звонок.

Доступ по PIN коду

Общее описание

Если Ваша офисная АТС требует PIN (Персональный Идентификационный Номер) код для доступа к внешней линии, то можно настроить аппарат так, что он будет запрашивать у пользователя PIN код перед каждым набором номера.

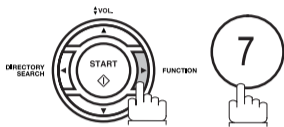
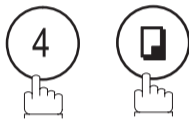
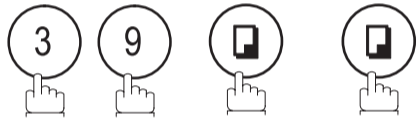
Установка метода доступа (префикс или суффикс)

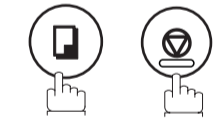
1		РЕЖ НАСТР (1-8)
2	<p style="margin: 0;">COPY / SET</p> 	НОМ = █
3	<p style="margin: 0;">COPY / SET COPY / SET</p> 	НЕТ<>
4	 <p style="margin: 0;">для ввода кода в качестве суффикса.</p> <p style="margin: 0;">ИЛИ</p>  <p style="margin: 0;">для ввода кода в качестве префикса.</p>	СУФФИКС<>
5	<p style="margin: 0;">COPY / SET STOP</p> 	ПРЕФИКС<>

Набор номера с PIN кодом

1



Положите документы лицевой стороной вниз.

Д-Т ЗАГРУЖЕН

2

Наберите номер, используя любую комбинацию из следующих методов:

- Сенсорный набор номера
- Сокращенный набор номера
- Ручной набор номера; нажимайте клавишу **SET** после ввода каждой станции (до 7 станций)
- Набор номера с поиском в каталоге; нажимайте клавишу **SET** после ввода каждой станции (Подробную информацию смотрите на стр. 43-45)

Пример:



ABBR /
SPACE

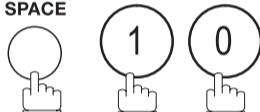

Если Вы хотите проверить количество введенных станций, нажмите клавишу **SET**.

<01> Имя станции

[10] Имя станции

002 СТАНЦ. ВВ.

3

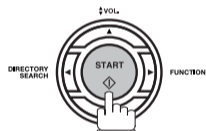

ВВЕД. PIN КОД

4

Пример: 9 8 7 6 (до 36 цифр)

9876 ■

5

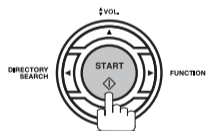

* ЗАПОМИН.* 05%

Ваш аппарат сохранит документы в памяти и начнет набор заданного PIN кода и телефонного номера.







ПРИМЕЧАНИЕ

- 1 В ходе набора номера PIN код отображается на дисплее в виде символа "■".
- 2 Данная функция недоступна при наборе номера с помощью прямого набора как со снятой, так и с неснятой трубкой.
- 3 Данная функция доступна только в некоторых странах.

Пересылка факсов

Установка пересылки факсов

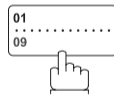
Данная функция позволяет пересылать все входящие факсы на станцию, зарегистрированную в памяти номеров сенсорного или сокращенного набора. Аппарат сначала принимает факсы в память, а затем передает принятые документы на телефонный номер, зарегистрированный в памяти номеров сенсорного или сокращенного набора. Эта функция удобна, если Вы хотите получать факсы, находясь в другом месте (например, у себя дома) ночью или в выходной день.

- 1  РЕЖ НАСТР (1-8)
- 2  COPY / SET
НОМ. = █
- 3  COPY / SET COPY / SET
ВЫКЛ. <>
- 4  ВКЛ. <>
- 5  COPY / SET
ВВЕД. СТАНЦ.
- 6 Введите станцию, на которую нужно пересылать принятые факсы, указав сенсорную клавишу или номер сокращенного набора.
Пример:  <01> Имя станции
- 7  COPY / SET STOP
01
09

ПРИМЕЧАНИЕ

- 1 Когда функция пересылки факсов включена, редактирование номеров сенсорного и сокращенного набора невозможно. Установите эту функцию на "Вкл.", если Вы хотите произвести такое редактирование.
- 2 Прием документов невозможен, если память аппарата переполнена или заполнена примерно на 95%.

Подадресация

Общее описание

Функция подадресации позволяет Вам выполнять дальнейшую маршрутизацию, пересылку или ретрансляцию документов соответствующему принимающему абоненту (или абонентам). Данная функция отвечает рекомендациям ITU-T для T-маршрутизации - факсимильной маршрутизации с использованием подадреса.

Пример сети

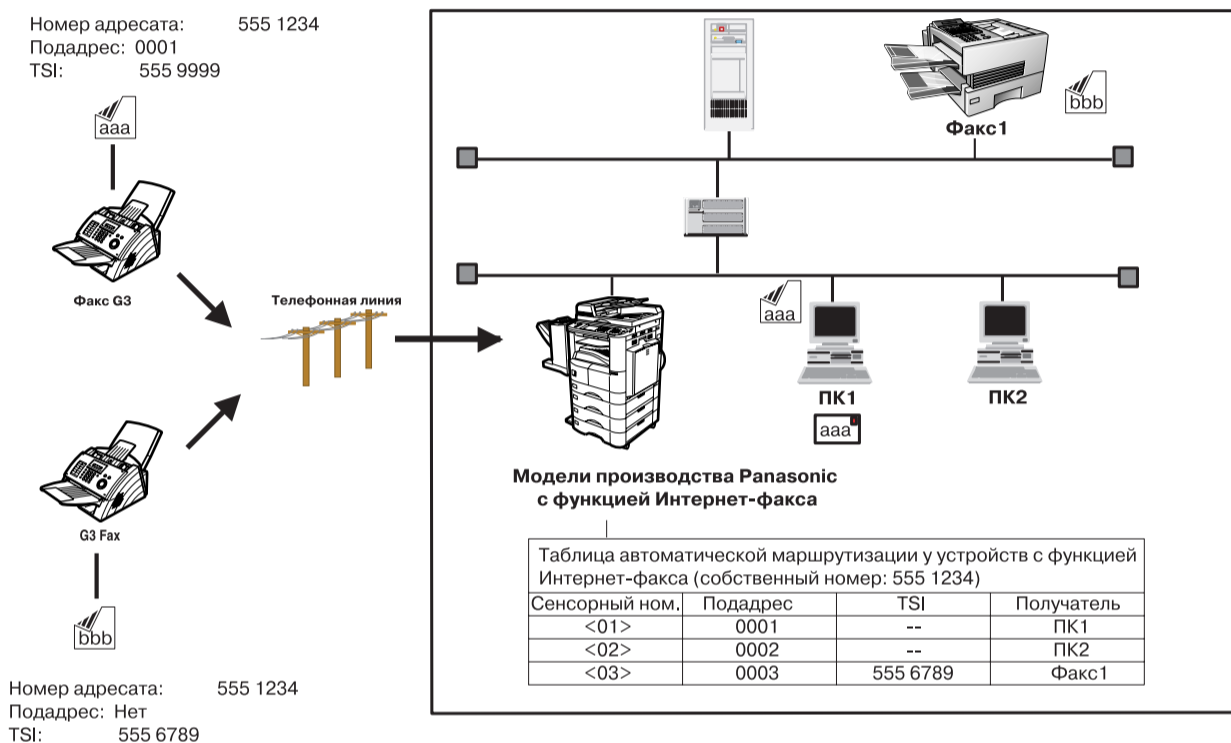

Совместимость с другими аппаратами

- Передача с подадресацией: DF-1100/DP-135FP/150FP/150FX/190/1810F/1820E/1820P/2000/2310/2330/2500/3000/3010/3030/3510/3520/3530/4510/4520/4530/6010/6020/6030/DX-600/800/1000/2000/FPD250F/D350F/UF-332/333/342/344/490/550/560/585/590/595/770/790/880/885/890/895/990/4000/4100/5100/6000/6100/7000/7100/8000/8100/9000 (см. Примечание 1)
- Прием с подадресацией: DX-600/800/UF-4000/4100/5100/6000/6100/7000/7100/8000/8100/9000 и DP-1810F/1820E/1820P/2000/2310/2330/2500/3000/3010/3030/3510/3520/3530/4510/4520/4530/6010/6020/6030 с функцией Интернет-факса.

Методы передачи с подадресацией

Вы можете отправить документ с данными подадресации требуемому принимающему абоненту следующими методами:

- Путем занесения информации о подадресе в номер сенсорного/сокращенного набора
- Путем указанием информации о подадресе в режиме ручного набора номера.

Установка маршрутизации, пересылки и ретранслирования

Вы можете настроить автоматическую маршрутизацию на любую комбинацию из адресов LAN (локальная сеть), номеров PSTN (автоматизированной телефонной сети общего пользования) или внутренних номеров офисной АТС с помощью аппаратов Panasonic с функцией Интернет-факса.

ПРИМЕЧАНИЕ

1 Модель UF-788 должна быть с установленной опцией интерфейса ПК или опцией ПЗУ.

Подадресация

Установка подадреса в номер сенсорного/сокращенного набора

1

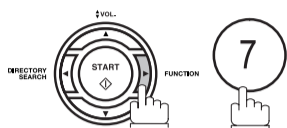

РЕЖ НАСТР (1-8)

2

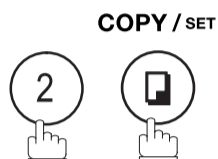

1:СЕНС 2:СОКР

3

Нажмите ① для выбора номера сенсорного набора ("One-Touch") или

Нажмите ② для выбора номера сокращенного набора ("ABBR. NO.")

Пример: ①

НАЖМ. СЕНС. КЛ.

4

Нажмите клавишу сенсорного набора (01 - 16).

Пример:

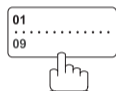

<01>ВВ НОМ. ТЕЛ.

5

Введите телефонный номер, нажмите клавишу **FLASH**, а затем введите подадрес (до 20 знаков).

(Всего до 36 знаков, включая телефонный номер, паузы, пробелы, FLASH и подадрес)

Пример: Телефонный номер = 5551234, Подадрес=2762

Введите так: ⑤ ⑤ ⑤ ① ② ③ ④ **FLASH** ② ⑦ ⑥ ②

<01>5551234s2762

6

COPY / SET



Введите название станции.
(См. стр. 27)

<01>SALES DEPT

7

COPY / SET STOP

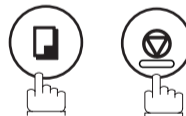

ПРИМЕЧАНИЕ

FLASH отделяет подадрес от телефонного номера и отображается на дисплее в виде символа "s".

Передача документа с подадресом

Используйте **FLASH** для разделения телефонного номера и подадреса.

1



Положите документы лицевой стороной вниз.

Д-Т ЗАГРУЖЕН

2

Введите телефонный номер, нажмите клавишу **FLASH**, а затем введите подадрес (до 20 знаков).
(Всего до 36 знаков, включая телефонный номер, паузы, пробелы, FLASH и подадрес)

Пример: Телефонный номер = 5551234, Подадрес=2762

Введите так: ⑤ ⑤ ⑤ ① ② ③ ④ **FLASH** ② ⑦ ⑥ ②

5551234s2762

3

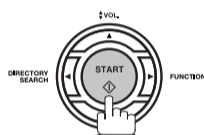

Документ сохраняется в памяти, затем Ваш аппарат начинает набор номера станции и передает документ (или документы) с информацией о подадресации.

* ЗАПОМИН. * 05%

ПРИМЕЧАНИЕ

- 1 **FLASH** отделяет подадрес от телефонного номера и отображается на дисплее в виде символа "s".
- 2 При передаче с подадресом невозможен ручной набор с поднятой или опущенной трубкой.
- 3 Подадрес не передается в режиме ручного повторного набора номера.

Журналы и списки

Общее описание





Для оказания помощи в регистрации отправленных и принятых документов, а также в ведении списков зарегистрированных Вами номеров, Ваш факсимильный аппарат позволяет распечатывать следующие журналы и списки: журнал транзакций, индивидуальный журнал передачи, журнал связи, список номеров сенсорного/сокращенного набора и список поиска в каталоге, список программ, список параметров телефакса и содержимое каталога номеров.

Журнал транзакций

"Журнал" - это запись последних 32 транзакций (транзакция записывается каждый раз при передаче и приеме Вами документа). Он распечатывается автоматически через каждые 32 транзакции (См. Примечание 1) или же Вы можете распечатывать или просматривать его вручную с помощью следующей процедуры:

- 1 
- 2 
- 3a  для распечатки журнала
- 3b  для просмотра журнала
- 4 Выберите режим просмотра:
 - ① для просмотра только транзакций передач
 - ② для просмотра всех транзакций

Пример: ②

Вы можете просматривать транзакции в журнале, нажимая клавиши  или . Для возврата в режим ожидания нажмите . Используйте  или  для переключения изображения на дисплее.

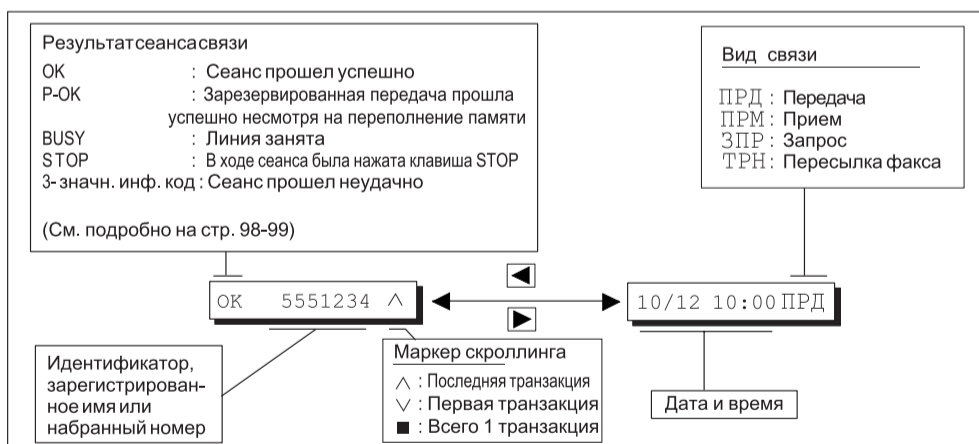

ПРИМЕЧАНИЕ

1 Если Вы хотите отключить автоматическую распечатку журнала транзакций, измените установку параметра телефакса № 13 на " Вкл. ". (См. стр. 33)

Индивидуальный журнал передачи (IND. XMT JOURNAL)

Индивидуальный журнал передачи содержит информацию о самой последней передаче.

1

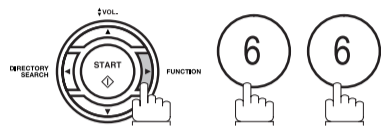

ИНД. ЖУРНАЛ?

2

COPY / SET



* ПЕЧАТЬ *

Журналы и списки

Индивидуальный журнал передачи (IND. XMT JOURNAL)

Образец журнала транзакций

***** -ЖУРНАЛ- ***** (1) (2) ДАТА ДД-МММ-ГГГГ***** ВРЕМЯ 15:00 *****									
(3)	(4)	(5)	(6)	(7)	(8)	(9)	(10)	(11)	(12)
НОМ.	СВЯЗЬ	СТРАНИЦ	ФАЙЛ	ДЛИТ.	П/ПР	ИДЕНТИФИКАЦИЯ	ДАТА	ВРЕМЯ	ДИАГНОСТ.
01	ОК	005/005	001	00:00:22	ПРД	SERVICE DEPT.	ДД-МММ	17:35	C0044903C0000
02	ОК	003	002	00:01:17	ПРМ	111 222 333	ДД-МММ	17:41	C0044903C0000
03	ОК	001	003	00:00:31	ПРД	ACCOUNTING DEPT.	ДД-МММ	17:50	C0044903C0000
04	630	000/005	004	00:00:00	ПРД	342345676	ДД-МММ	17:57	0800420000000
05	СТОП	000	005	00:00:34	ПРД	12324567	ДД-МММ	18:35	0210260200000
06	ОК	001/001	006	00:00:20	ПРД	44567345	ДД-МММ	18:44	C8044B03C0000
07	408	*003	007	00:02:14	ПРД	2345678	ДД-МММ	18:55	0040440A30080
}									
31	ОК	002/002	050	00:00:31	ПРД	0245674533	ДД-МММ	08:35	C8044B03C1000
32	ОК	003/003	051	00:01:32	ПРД	0353678980	ДД-МММ	08:57	C8044B03C1000
(13) -PANASONIC -									
***** -HEAD OFFICE - ***** (15) 201 555 1212- ***** (14)									

Образец индивидуального журнала передачи (IND. XMT JOURNAL)

***** -ЖУРНАЛ ИНДИВ. ПЕРЕДАЧИ- ***** (1) (2) ДАТА ДД-МММ-ГГГГ***** ВРЕМЯ 15:00 *****									
(10)	(11)	ДАТА/ВРЕМЯ = ДД-МММ-ГГГГ 09:00							
(3)	ЖУРНАЛ НОМ. = 21								
(4)	РЕЗ-Т СЕАНСА = ОК								
(5)	СТР. = 001								
(7)	ДЛИТ-НОСТЬ = 00:00:16								
(6)	НОМ. ФАЙЛА = 010								
(16)	РЕЖИМ = ПЕРЕДАЧА								
(17)	АБОНЕНТ = [01] / 555 1234 / ABCDEFG								
(18)	ПРИНЯТЫЙ ИД-Р =								
(19)	РАЗРЕШ. = СТАНД.								
(13) -PANASONIC -									
***** -HEAD OFFICE - ***** (15) 201 555 1212- ***** (14)									

Индивидуальный журнал передачи (IND. XMT JOURNAL)

Пояснения к содержанию журналов

- | | |
|---|---|
| (1) Дата распечатки | |
| (2) Время распечатки | |
| (3) Номер журнала | |
| (4) Результат сеанса связи | : "ОК" показывает, что сеанс связи прошел успешно.
"ЗАНЯТ" показывает, что сеанс связи не состоялся по причине занятости линии.
"СТОП" показывает, что во время сеанса связи была нажата кнопка STOP.
"М-ОК" показывает, что сообщение, принятое в режиме замещающего приема в память, не было распечатано.
"Р-ОК" показывает, что память переполнилась или что произошло нарушение в подаче документа во время сохранения документов в памяти для передачи, однако успешно сохраненные в памяти документы были отправлены.
"3-значный информационный код" (стр. 101) показывает, что сеанс связи прошел неудачно. |
| (5) Число переданных или принятых страниц | : 3-значное число обозначает количество успешно переданных или принятых страниц.
При сохранения документов в памяти будут показаны два 3-значных числа.
Первым 3-значным числом представлено количество успешно переданных страниц. Вторым 3-значным числом представлено общее количество страниц, предназначенных для передачи.
Звездочка "*" обозначает, что некоторые принятые страницы имеют низкое качество. |
| (6) Номер файла | : От 001 до 999 (Если сеанс связи сохраняется в памяти, то номер файла присваивается каждому сеансу связи). |
| (7) Продолжительность сеанса связи | |
| (8) Вид связи | : "ПРД" означает передачу
"ПРМ" означает прием
"ЗПР" означает запрос
"ТРН" означает пересылку факса |
| (9) Идентификация удаленной станции | : Название : зарегистрированное название номера сенсорного или сокращенного набора или символьный идентификатор удаленной станции.
☎ номер : набранный телефонный номер (PIN код не будет показан)
Номер : идентификационный номер периферийной станции. |
| (10) Дата сеанса связи | |
| (11) Время начала сеанса связи | |
| (12) Диагностика | : Только для персонала сервисной службы |
| (13) Собственный логотип | : До 25 знаков |
| (14) Собственный идентификационный номер | : До 20 знаков |
| (15) Собственный символьный идентификатор | : До 16 знаков |
| (16) Вид связи | : Передача или передача из памяти |
| (17) Пункт назначения | : Если для передачи был использован сенсорный или сокращенный набор номера: номер сенсорного или сокращенного набора/телефонный номер/зарегистрированное название
Если нет: телефонный номер. |
| (18) Принятый идентификатор удаленной станции | : Символьный идентификатор или идентификационный номер |
| (19) Разрешающая способность | : "СТАНД." означает стандартную разрешающую способность
"ВЫС." означает высокую разрешающую способность
"СВЕРХВЫС." означает сверхвысокую разрешающую способность |

Журналы и списки

Журнал связи (COMM. JOURNAL)

Журнал связи (COMM. JOURNAL) позволяет Вам проконтролировать, была ли передача или запрос успешной или нет. Вы можете выбрать условие распечатки с помощью Функции 8-1 или через параметр телефакса № 12. (См. стр. 33)

Образец журнала связи (COMM. JOURNAL)

***** - ЖУРНАЛ СВЯЗИ - ***** ДАТА ДД-МММ-ГГГГ **** ВРЕМЯ 15:00 *****					
(1) РЕЖИМ = ПЕРЕДАЧА ИЗ ПАМЯТИ	(2) НАЧ. = ДД-МММ 14:50	(3) ОКОНЧ.= ДД-МММ 15:00			
ФАЙЛ НОМ. = 050 (4)					
(5) СТАНЦ. СВЯЗЬ НМ.	(6) СЕНСОРН./ НМ СОК НАВ	(7) <01> <02> <03>	(8) НАЗВ. СТАНЦ./НОМ. ТЕЛ.	(9) СТРАНИЦ	(10) ДЛИТ-СТЬ
001	ОК	<01>	SERVICE DEPT.	001/001	00:01:30
002	ОК	<02>	SALES DEPT.	001/001	00:01:25
003	407	<03>	ACCOUNTING DEPT.	000/001	00:01:45
004	ЗАНЯТ		021 111 1234	000/001	00:00:00
- PANASONIC -					
***** - HEAD OFFICE - ***** - 201 555 1212 - *****					
THE SLEREXE COMPANY LIMITED SAPORS LANE - BOOLE - DORSET - BH 25 8 ER TELEPHONE BOOLE (945 13) 51617 - TELEX 123456					
Our Ref. 350/PJC/EAC			18th January, 1972.		
Dr. P.N. Cundall, Mining Surveys Ltd					
<p>... variations of print density ... cause the photocell to generate an analogous electrical video signal. This signal is used to modulate a carrier, which is transmitted to a remote destination over a radio or cable communications link.</p> <p>At the remote terminal, demodulation reconstructs the video signal, which is used to modulate the density of print produced by a printing device. This device is scanning in a raster scan synchronised with that at the transmitting terminal. As a result, a facsimile copy of the subject document is produced.</p> <p>Probably you have uses for this facility in your organisation.</p> <p style="text-align: center;">Yours sincerely,</p> <p style="text-align: center;"><i>Phil.</i></p> <p style="text-align: center;">P.J. CROSS Group Leader - Facsimile Research</p>					

Журнал связи (COMM. JOURNAL)

Пояснения к содержанию журнала

- (1) Указание на режим связи
- (2) Время начала сеанса связи
- (3) Время окончания сеанса связи
- (4) Номер файла : От 001 до 999 (если сеанс связи сохраняется в памяти, то номер файла присваивается каждому сеансу связи).
- (5) Номер станции : Порядковый номер станции.
- (6) Результат сеанса связи : "ОК" означает, что сеанс связи прошел успешно.
"ЗАНЯТ" означает, что сеанс связи не состоялся по причине занятости линии.
"СТОП" означает, что во время сеанса связи была нажата кнопка **STOP**.
"М-ОК" показывает, что сообщение, принятое в режиме замещающего приема в память, не было распечатано и хранится в памяти.
"Р-ОК" показывает, что память переполнилась или произошло нарушение в подаче документа во время сохранения документов в памяти для передачи, однако успешно сохраненные в памяти документы были отправлены.
"3-значный информационный код" (см. стр. 101) показывает, что сеанс связи прошел неудачно. В этом случае аппарат распечатывает прилагаемый отчет с первой страницей Вашего документа, как показано на предыдущей странице.
- (7) Сокращенный номер или значок ☞ : Значком ☞ помечается номер, набранный методом прямого набора.
- (8) Зарегистрированное имя для номера сенсорного/сокращенного или прямого набора
- (9) Число переданных или принятых страниц : 3-значное число обозначает количество успешно переданных или принятых страниц.
При сохранения документов в памяти будут показаны два 3-значных числа.
Первое 3-значное число обозначает количество успешно переданных страниц.
Второе 3-значное число обозначает общее количество страниц, предназначенных для передачи
- (10) Продолжительность сеанса связи

Журналы и списки

Список номеров сенсорного/сокращенного набора и список поиска

Распечатка списка телефонных номеров сенсорного/сокращенного набора и списка поиска номеров в электронном каталоге

1

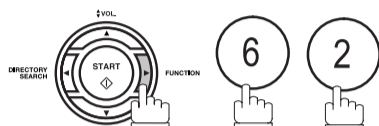

СП-ОК ВYST. НАВ.?

2

COPY / SET



1: СНС/СОК 2: КАТ

3

Для распечатки списка сенсорного/сокращенного набора



* ПЕЧАТЬ *

Для распечатки списка поиска



Журналы и списки

Список номеров сенсорного/сокращенного набора и список поиска

Образец списка номеров сенсорного набора

```
***** -СПИСОК НОМ СЕНС НАБОРА- ***** ДАТА ДД-МММ-ГГГГ ***** ВРЕМЯ 15:00 *****

(1)          (2)          (3)
СЕНС.      НАЗВАНИЕ СТАНЦИИ  НОМ. ТЕЛЕФ.

<01>      SERVICE DEPT.    121 555 1234
<02>      SALES DEPT.     222 666 2345
<03>      ACCOUNTING DEPT 313 333 3456

ЧИСЛО СТАНЦИЙ = 03 (4)

                                     -PANASONIC          -
***** -HEAD OFFICE - ***** -          201 555 1212- *****
```

Образец списка номеров сокращенного набора

```
***** -СПИСОК НОМЕРОВ СОКР НАВ - ***** ДАТА ДД-МММ-ГГГГ***** ВРЕМЯ 15:00 *****

(1)          (2)          (3)
НМ СОК НАВ  НАЗВАНИЕ СТАНЦИИ  НОМ. ТЕЛЕФ.

[01]      ENG. DEPT.      888 555 1234
[02]      PURCHASE DEPT. 999 666 2345
[03]      REGULATION DEPT 777 333 3456

ЧИСЛО СТАНЦИЙ = 03 (4)

                                     -PANASONIC          -
***** -HEAD OFFICE - ***** -          201 555 1212- *****
```

Журналы и списки

Список номеров сенсорного/сокращенного набора и список поиска

Образец списка поиска номеров в каталоге

```
*****-СПИСОК-КАТАЛОГ ПОИСКА-***** ДАТА ДД-МММ-ГГГГ ***** ВРЕМЯ 15:00 *****

(5) (2) (1) (3)
      НАЗВАНИЕ      НОМ СОК НАБ НОМ. ТЕЛЕФ.
[A]  ACCOUNTING DEPT <03> 313 333 3456

      [E]  ENG. DEPT.      [01] 888 555 1234

      [P]  PURCHASE DEPT [02] 555 666 2345

      [R]  REGULATION DEPT [03] 777 333 3456

      [S]  SALES DEPT.     <01> 121 555 1234
          SERVICE DEPT   <02> 222 666 2345

      ЧИСЛО СТАНЦИЙ = 06 (4)

                                     -PANASONIC -

*****-HEAD OFFICE - ***** - 201 555 1212 - *****
```

Пояснения к содержанию списков

- (1) Номер сенсорного или сокращенного набора : <пп>= номер сенсорного набора, [пп] = номер сокращенного набора
- (2) Название станции, зарегистрированное в аппарате : До 15 знаков
- (3) Телефонный номер, зарегистрированный в аппарате : До 36 цифр
- (4) Число зарегистрированных номеров сенсорного и сокращенного набора
- (5) Первая буква в названии станции, зарегистрированном в Вашем аппарате

Список программ

Чтобы распечатать список программ для шаблонов набора номеров, предварительно введенных в программируемые клавиши, выполните следующие действия:

1

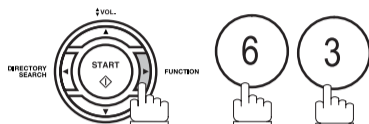

СП-ОК ПРОГРАММ?

2

COPY / SET



* ПЕЧАТЬ *

Образец списка программ

```

***** -СПИСОК ПРОГРАММ- *****   ДАТА ДД-МММ-ГГГГ ***** ВРЕМЯ 15:00 *****
(1)      (2)      (3)      (4)      (5)
ПРОГРАММА НАЗВАНИЕ ПРОГРАММЫ ТИП      ТАЙМЕР  НОМ. СОКР. НАВ.
[P1]     ПРД ПО ТАЙМЕРУ      ПРД      12:00   [01]
[P2]     ОПРОС ПО ТАЙМЕРУ    ОПРОС    19:00   [02]

                                           -PANASONIC      -
***** -HEAD OFFICE - ***** -      201 555 1212- *****
    
```

Пояснения к содержанию списка

- (1) Программируемая клавиша
- (2) Название программы : До 15 символов
- (3) Вид связи : "ПРД" означает передачу.
"ОПРОС" означает запрос.
"СОКР/ГРП" означает, что программируемая клавиша запрограммирована как групповая клавиша.
"СЕНС." означает, что программируемая клавиша запрограммирована как сенсорная клавиша.
- (4) Таймер : Показывает стартовое время.
"---" означает, что клавиша программирования содержит "неотсроченную" программу.
- (5) Номера, внесенные в программу : Номера сенсорного/сокращенного набора

Журналы и списки

Список параметров факсимильного аппарата

Чтобы распечатать список параметров факсимильного аппарата:

1

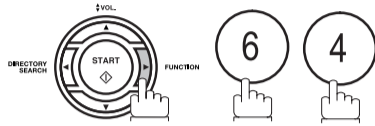

СП-ОК ФАКС-ПАР.?

2



* ПЕЧАТЬ *

Образец списка параметров телефакса

***** - СПИСОК ПАРАМ. ФАКСА - ***** ДАТА ДД-МММ-ГГГГ ***** ВРЕМЯ 15:00 *****				
(1) ПАРАМЕТР НОМ.	(2) ОПИСАНИЕ	(3) ВЫБОР	(4) ТЕКУЩЕЕ ЗНАЧЕНИЕ	(5) СТАНДАРТНОЕ ЗНАЧЕНИЕ
01	КОНТРАСТНОСТЬ (ИСХ.)	(1:НОРМ. 2: СВЕТЛ. 3:ТЕМН.	1	1
02	РАЗРЕШ. (ИСХ.)	(1:СТАНД. 2 ВЫС. 3: С/ВЫС. 4: ПОЛУТ.	2	1
}				
99	РАЗМЕР ПАМЯТИ		(4Мб) (6)	
-PANASONIC			-	
***** -HEAD OFFICE - ***** 201 555 1212- *****				

Пояснения к содержанию списка

- (1) Номер параметра
- (2) Описание : "ИСХ." означает исходное значение установки.
- (3) Выбор
- (4) Текущая установка : "(---)" показывает, что код или пароль не установлен. Когда код или пароль установлен, он указывается в скобках.
- (5) Стандартная установка : Заводская предварительная стандартная установка
- (6) Размер памяти

Бланки заказа картриджа с тонером и модуля барабана

Распечатка бланков заказа на поставку

1

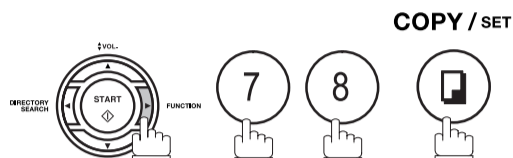

ОБСЛУЖ. (1-3)

2

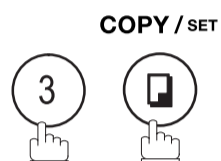

1:ТОНЕР 2:БАРАБ

3

Распечатка бланка заказа картриджа с тонером

* ПЕЧАТЬ *



Распечатка бланка заказа модуля барабана



Образец бланков заказов на поставку

<p>***** > ФОРМА ЗАКАЗА БЛОКА БАРАБАНА < *****</p>	
<p>**** ЗАМЕНИТЬ БЛОК БАРАБАНА **** БЛОК БАРАБАНА ПОСТАВЛЯЕТСЯ АВТОРИЗОВАННЫМ ДИЛЕРОМ</p>	
<p>***** > ФОРМА ЗАКАЗА КАРТРИДЖА < *****</p>	
<p>**** ТОНЕР В АППАРАТЕ ПОДХОДИТ К КОНЦУ **** ТОНЕР-КАРТРИДЖ ПОСТАВЛЯЕТСЯ АВТОРИЗОВАННЫМ ДИЛЕРОМ</p>	
<p style="font-size: 2em;">}</p>	
<p>_____</p>	<p>_____ / /</p>
<p>Ф.И.О. и ДОЛЖНОСТЬ</p>	<p>ПОДПИСЬ И ДАТА</p>

ДЛЯ ЗАМЕТОК

Поиск и устранение неисправностей

Если у Вас имеются какие-либо из этих проблем

Режим	Симптом	Причина / Действия	стр.
В режиме ожидания	Мигание дисплея	Аккумуляторная батарея полностью разряжена, что вероятно при инсталляции аппарата. После установки часов мигание прекратится.	--
Во время передачи	Документ не подается или подается сразу несколько страниц	1. Убедитесь в том, что документ не содержит скобок и скрепок, и что он не промаслен и не скручен. 2. Убедитесь, что Ваш документ может быть передан через устройство автоподачи (ADF), сверившись со списком "Документы, которые Вы не можете отправлять". Если Ваш документ имеет указанные в списке характеристики, сделайте его фотокопию и отправьте ее вместо оригинала. 3. Убедитесь в том, что документ правильно загружен. 4. Отрегулируйте прижим устройства автоподачи (ADF).	37 38 107
	Замятие документа	При замятии документа на дисплее отобразится информационный код 031.	104
Качество передаваемой копии	Вертикальные линии на переданном документе	Проверьте качество собственной копии. Если оно хорошее, то Ваш аппарат в порядке. Сообщите принимающему абоненту о том, что у него имеется проблема. Если качество копии низкое, произведите чистку зоны сканирования.	105
	Переданный документ пуст	1. Убедитесь, что документ установлен лицевой стороной вниз. 2. Проверьте качество собственной копии. Если оно хорошее, то Ваш аппарат в порядке. Сообщите принимающему абоненту о том, что у него имеется проблема. Если качество копии низкое, произведите чистку зоны сканирования.	105
Во время приема	Нет бумаги для печати	При отсутствии бумаги на дисплее отобразится информационный код 010.	17
	Замятие бумаги для печати	При замятии бумаги на дисплее отобразится информационный код 001 или 007.	103
	Бумага для печати не подается в аппарат	Убедитесь в наличии бумаги в лотке. Выполните инструкции по загрузке бумаги.	17
	Нет выдачи бумаги после печати	Проверьте, нет ли замятия бумаги внутри аппарата.	103
	Не работает автоматическое уменьшение документов	Проверьте установки уменьшения при печати.	63
	Закончился тонер	Если в картридже закончился тонер, то на дисплее отобразится информационный код 041.	15
Качество печати копии	На принимаемом документе печатаются вертикальные линии	Распечатайте журнал (например, FUNCTION, 6, 1, SET и 1) и оцените качество печати, чтобы определить причину неисправности. Если качество печати журнала хорошее, то Ваш аппарат в порядке. Сообщите принимающему абоненту о том, что у него имеется проблема. Если качество печати низкое, замените картридж с тонером.	84 15
	Нечеткая печать	1. Убедитесь в том, что Вы используете именно ту бумагу, которая позволяет получить наилучшее качество печати. 2. Попробуйте перевернуть бумагу для печати другой стороной.	111
	Пропущенные точки или линии/несоответствующие затемнения в области печати	1. Убедитесь в том, что Вы используете именно ту бумагу, которая позволяет получить наилучшее качество печати. 2. Замените картридж с тонером.	111 15
	Тусклая печать	Возможно в картридже заканчивается тонер. Замените картридж с тонером.	15
	Бледная печать	Вероятно Вам нужно подобрать другую бумагу для обеспечения наилучшего качества печати.	111

Поиск и устранение неисправностей

Режим	Симптом	Причина / Действия	стр.
Связь	Нет сигнала телефонной линии	1. Проверьте подсоединение к телефонной линии. 2. Проверьте телефонную линию.	108
	Нет автоматического ответа	1. Проверьте подсоединение к телефонной линии. 2. Проверьте установки режима приема. 3. Если параметр телефакса №13 установлен как "Вкл." (установка по умолчанию), и аппарат распечатывает принятый документ из памяти, который к тому же является 32-ой транзакцией, то аппарат не будет осуществлять автоматический ответ до окончания распечатки журнала транзакций.	108 57
	Нет передачи или приема	На дисплее отобразится информационный код. Смотрите таблицу информационных кодов для выявления причины неисправности.	101
Аппарат не работает	Аппарат не работает	Для установки аппарата в исходное состояние отсоедините на несколько секунд сетевой шнур, а затем подсоедините снова.	18

Поиск и устранение неисправностей

Режим	Симптом	Причина / Действия	стр.
Проблемы с интерфейсом автоответчика в режиме интерфейса автоответчика	Невозможно использовать функцию дистанционного включения автоответчика. После 8-го звонка всегда отвечает телефакс.	Данная функция автоответчика несовместима с факсом. Телефакс предназначен для ответа после 8 звонков в том случае, если автоответчик не отвечает.	–
	Телефакс не запускается, когда автоответчик настроен только на передачу исходящего сообщения (OGM).	Автоответчик, передающий только исходящее сообщение, является несовместимым. Телефакс будет работать с автоответчиком, который записывает входящее сообщение (ICM).	–
	Автоответчик записывает гудки.	При записи исходящего сообщения (OGM) говорите немного медленнее.	–
	Телефакс запускается в середине исходящего сообщения несмотря на то, что вызывающий абонент хочет оставить речевое сообщение.	Убедитесь в том, что исходящее сообщение (OGM) не имеет пауз продолжительностью более 5 секунд.	–
	Невозможно записать входящее сообщение (ICM). Факс всегда запускается в конце исходящего сообщения (OGM) и до того, как лента перематывается к концу последнего входящего сообщения (ICM). (Ваш автоответчик использует одну кассету и для передачи исходящего сообщения и для записи входящих сообщений)	Установите параметр телефакса № 20 ("Обнаруживать тишину") на "Вкл." и дайте указание вызывающему абоненту дважды нажать * на его кнопочном телефоне во время исходящего сообщения (OGM) для дистанционного запуска Вашего телефакса.	34
	Невозможно осуществлять прием от аппарата, который не посылает сигнал CNG (короткий звуковой сигнал через каждые 3 секунды) после набора номера.	Установите параметр телефакса № 20 (Распознавание молчания) во "Вкл." или дайте указание вызывающему абоненту дважды нажать * на его кнопочном телефоне во время исходящего сообщения (OGM) для дистанционного запуска Вашего телефакса.	34
	Невозможно дистанционно прослушать сообщение с автоответчика; после ввода командного кода всегда запускается телефакс.	Установите параметр телефакса № 20 во "Вкл."	34
	Нельзя принять факсимильное сообщение, но можно записать речевое сообщение.	Проверьте Ваше исходящее сообщение. Если оно слишком длинное, у вызывающего аппарата может не хватить максимального времени ожидания (таймаут). Попробуйте сделать Ваше исходящее сообщение короче 15 секунд или попросите вызывающего абонента запрограммировать Ваш телефонный номер в своем аппарате с 3-мя паузами и "#" на конце (например, 5551212 PAUSE PAUSE PAUSE #).	–

Поиск и устранение неисправностей



Режим	Симптом	Причина / Действия	стр.
Проблемы с интерфейсом автоответчика в режиме телефакса	Телефакс не запускается для приема, если автоответчик работает в режиме автоответа.	Увеличьте на автоответчике число звонков, необходимых для распознавания вызова и запуска автоответа.	-

Поиск и устранение неисправностей

Информационные коды

Когда с аппаратом происходит что-то необычное, на дисплее может отобразиться один из указанных ниже кодов. Это поможет Вам выявить проблему и скорректировать ее.

Инф. код	Значение	Действия	стр.
001	Замятие бумаги для печати при подаче с лотка для бумаги.	Удалите замявшуюся бумагу.	103
007	Бумага для печати не полностью вышла из аппарата.	Извлеките блок "Модуль барабана/Картридж с тонером" и удалите замявшуюся бумагу.	103
010	Нет бумаги для печати.	Загрузите бумагу.	17
030	Нарушение подачи документа.	1. Загрузите документ правильно. 2. Устраните замятие документа. 3. Отрегулируйте ADF.	38 104 107
031	Бумага документа слишком длинная или замятая. Длина документа превышает 2 метра.	1. Загрузите документ правильно. 2. Устраните замятие документа.	38 104
041	Закончился тонер.	Замените картридж с тонером.	15
043	Тонер заканчивается.		
044	Срок службы модуля барабана закончился.	Замените модуль барабана.	15
045	Блок "Модуль барабана/Картридж с тонером" не установлен.	Установите блок "Модуль барабана/Картридж с тонером".	15
061	Открыта дверца ADF.	Закройте дверцу ADF.	--
400	Во время начального установления связи принимающая станция не ответила или произошла ошибка.	1. Проверьте состояние другого абонента. 2. Перезагрузите документ и отправьте его повторно.	-
402	Во время начального установления связи произошла ошибка.	Перезагрузите документ и отправьте его повторно.	-
403	Периферийный абонент не позволяет выполнить запрос.	Попросите абонента установить "POLLED=ON".	-
404/405	Во время начального установления связи произошла ошибка.	Перезагрузите документ и отправьте его повторно.	-
407	Нет подтверждения от принимающей станции относительно предыдущей переданной страницы.	Подождите несколько минут и передайте повторно.	-
408/409	Подтверждение приема предыдущей страницы неразборчиво.	Подождите несколько минут и передайте повторно.	-
410	Связь прервана передающей стороной.	Проверьте на другой стороне.	--
411	Не совпадает пароль запроса.	Проверьте пароль запроса.	68
412	Нет данных от передающего абонента.	Проверьте на другой стороне.	-
414	Не совпадает пароль запроса.	Проверьте пароль запроса.	68
416/417 418	Слишком много ошибок в принятых данных.	Проверьте на другой стороне.	-
420/421	Аппарат переходит в режим приема, но не получает команды от передающего абонента.	1. Неправильно набран номер периферийного абонента. 2. Проверьте на другой стороне.	-
422/427	Интерфейс несовместим.	Проверьте на другой стороне.	-
433/434 459	В ходе приема произошла ошибка связи.	Проверьте на другой стороне.	-
436/490	Слишком много ошибок в принятых данных.	Проверьте на другой стороне.	-

Поиск и устранение неисправностей

Информационные коды

Инф. код	Значение	Действия	стр.
456	<ul style="list-style-type: none"> • Аппарат принял конфиденциальный документ или получил требование на запрос конфиденциального документа при одном из следующих условий: <ol style="list-style-type: none"> 1. В памяти недостаточно места для приема конфиденциального документа. 2. Конфиденциальный почтовый ящик заполнен. 3. Идет распечатка принятых документов. • На аппарат поступила команда ретранслировать документ. 	<ol style="list-style-type: none"> 1. Распечатайте список файлов и проверьте его содержание. 2. Подождите до окончания печати. 	
494	В ходе приема произошла ошибка связи.	Проверьте на другой стороне.	–
495	Разъединилась телефонная линия.	Проверьте на другой стороне.	–
501/502	Произошла ошибка связи при использовании внутреннего модема V.34.	Проверьте на другой стороне.	--
540/541 542 543/544	В ходе передачи произошла ошибка связи.	<ol style="list-style-type: none"> 1. Перезагрузите документ и отправьте его повторно. 2. Проверьте на другой стороне. 	–
550	Разъединилась телефонная линия.	Проверьте на другой стороне.	--
554/555	В ходе приема произошла ошибка связи.	Проверьте на другой стороне.	--
580	Передача с подадресом на аппарат, который не имеет функции подадресации.	Проверьте периферийную станцию	
581	Парольная передача с подадресом на аппарат, который не имеет функции пароля подадресации.	Проверьте периферийную станцию	
623	Не загружены документы в ADF.	Перезагрузите документ и повторите передачу.	–
630	Повторный набор не был успешным по причине занятости линии.	Перезагрузите документ и повторите передачу.	–
631	Во время набора номера была нажата клавиша STOP .	Перезагрузите документ и повторите передачу.	–
634	Повторный набор не был успешным по причине ошибки в наборе или из-за отсутствия ответа от вызываемой станции. Примечание: Если не зафиксирован сигнал занятости, аппарат произведет лишь один повторный набор.	Проверьте телефонный номер и повторите передачу.	--
638	Во время сеанса связи пропало электропитание.	Проверьте шнур и вилку электропитания.	18
870	Произошло переполнение памяти во время сохранения документов для передачи.	Передайте документы без сохранения их в памяти.	47

ПРИМЕЧАНИЕ

- 1 Если после выполнения рекомендованных действий вновь появляется информационный код, обратитесь к Вашему авторизованному дилеру компании Panasonic. Там же Вы можете получить информацию по кодам, не описанным в вышеприведенных таблицах.

Поиск и устранение неисправностей

Удаление смятой бумаги для печати

В случае замятия бумаги для печати в аппарате на дисплее отобразится информационный код 001 или 007.

Устранение замятия, информационный код 001

1

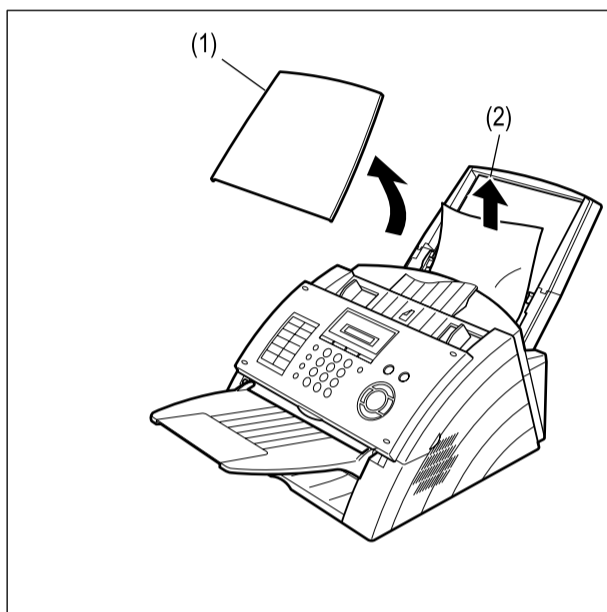

- (1) Снимите крышку лотка для бумаги.
- (2) Удалите смятую или сморщенную бумагу.

Устранение замятия, информационный код 007

1

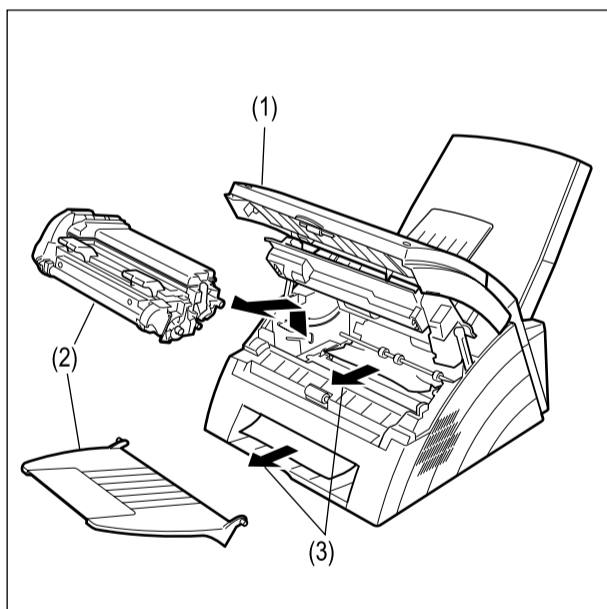

- (1) Откройте дверцу ADF и крышку принтера.
- (2) Извлеките блок модуль барабана/картридж с тонером и выходной лоток для документов.
- (3) Удалите смятую бумагу.

ПРИМЕЧАНИЕ

1 Отображенное на дисплее сообщение о смятии бумаги сбрасывается только после открытия и закрытия крышки принтера.

Поиск и устранение неисправностей

Удаление замятого документа

В случае замятия документа в аппарате на дисплее отобразится информационный код 030 или 031.

Чтобы устранить замятие

1

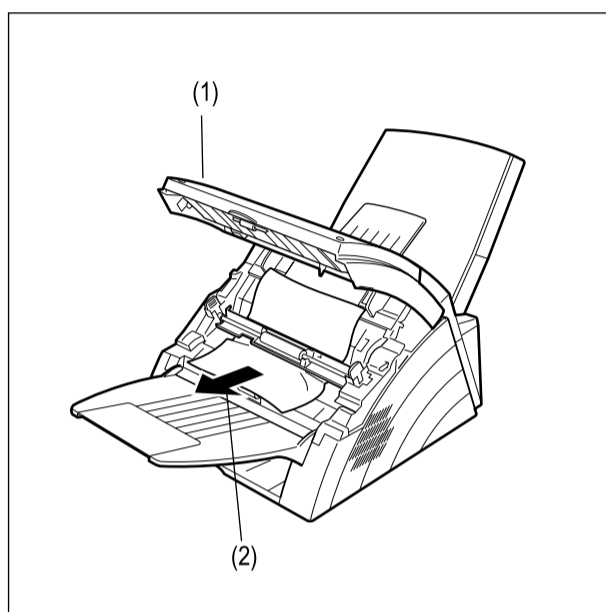

(1) Откройте дверцу ADF.

(2) Удалите смятый документ.

Поиск и устранение неисправностей

Очистка зоны сканирования документа

Если принимающий абонент сообщает, что принятые документы черные, или содержат черные линии, попробуйте сделать копию на Вашем аппарате для проверки. Если копия окажется черной или с черными линиями, то возможно, что загрязнилась зона сканирования и ее необходимо почистить.

Чтобы произвести очистку зоны сканирования

1

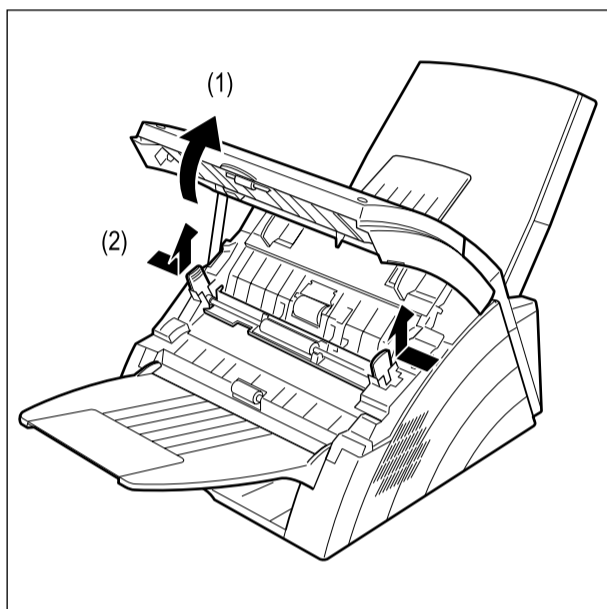

- (1) Откройте дверцу ADF.
- (2) Освободите рычаги направляющей сканирования с обеих сторон.

2

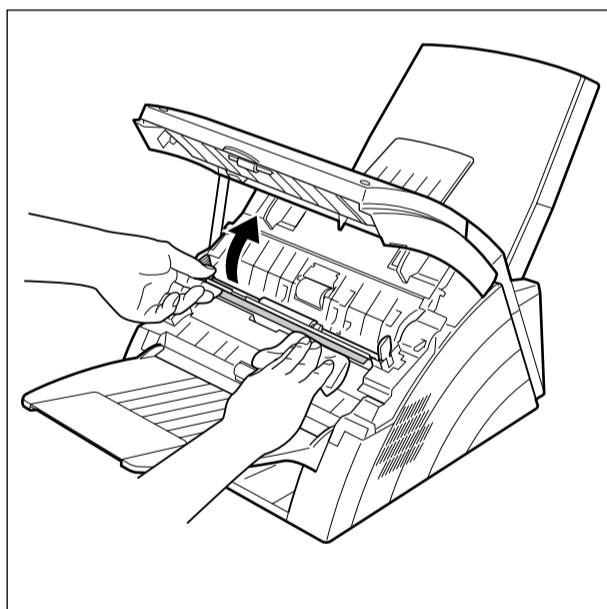

Слегка протрите зону сканирования и ролик куском мягкой материи, смоченной этиловым спиртом. Убедитесь в том, что Вы пользуетесь чистым куском материи, поскольку зону сканирования можно легко поцарапать.

Поиск и устранение неисправностей

Очистка валика принтера

Если Вы обнаружите тонер на обратной стороне бумаги, то возможно загрязнен валик принтера в устройстве термического закрепления тонера.

Чтобы произвести чистку валика принтера

1

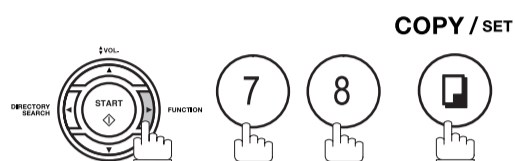

ОБСЛУЖ. (1-3)

2

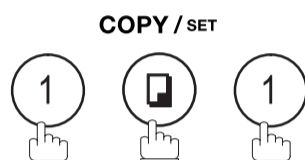

* ПЕЧАТЬ *

Ваш аппарат распечатывает 3 чистящие страницы и вернется в режим ожидания.

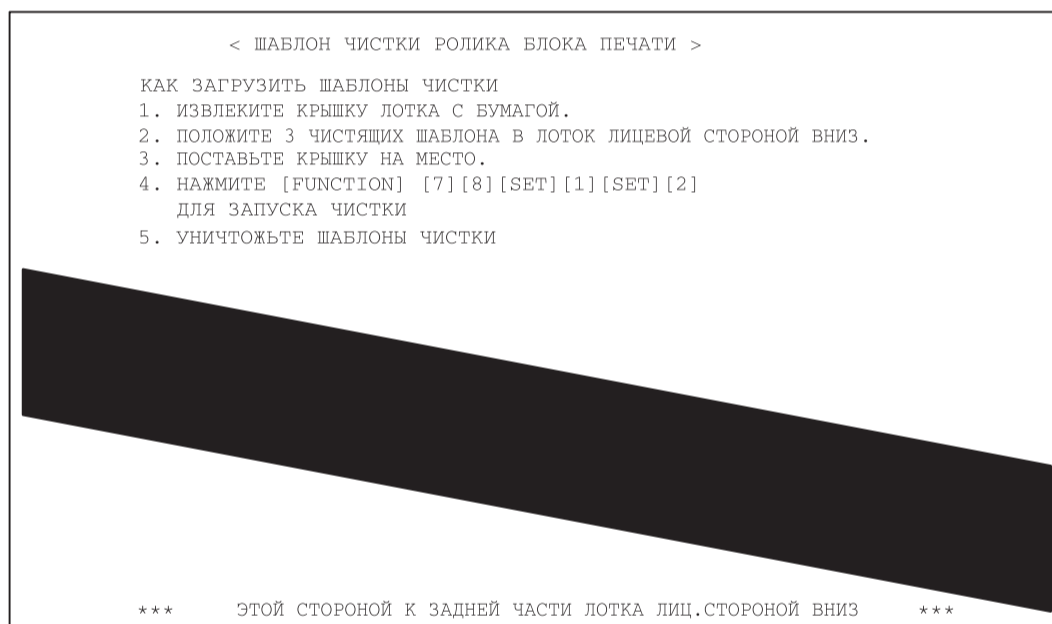

3

Положите чистящие листы в лоток для бумаги лицевой стороной вниз.

4

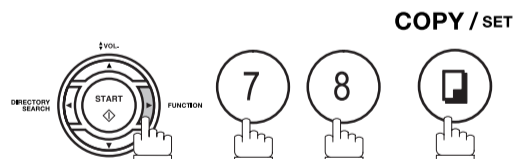

ОБСЛУЖИВАНИЕ (1-3)

5

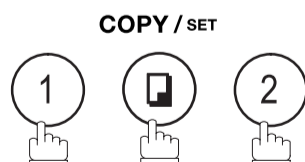

* ЧИСТКА *

Аппарат произведет подачу чистящих листов и чистку валика принтера.

Поиск и устранение неисправностей

Регулировка устройства автоматической подачи документов (ADF)

При частых нарушениях в подаче документов рекомендуется произвести регулировку устройства автоматической подачи документов (ADF).

Регулировка ADF

1

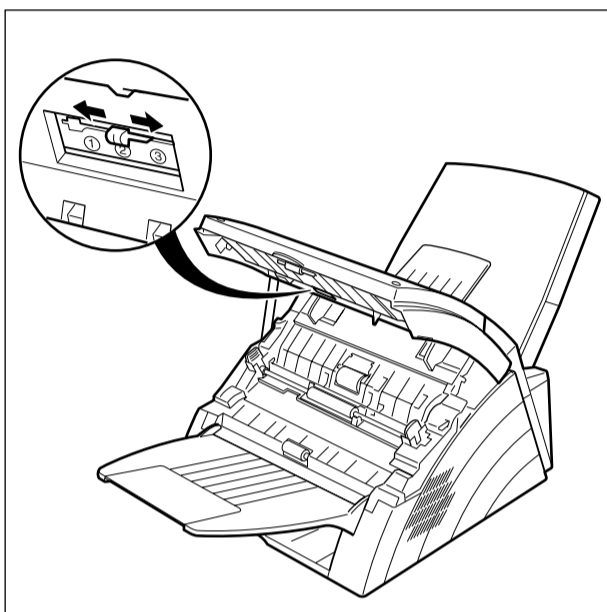

Переместите рычажок регулировки прижима в нужное положение в зависимости от типа нарушения подачи.

Положение	Описание
①	Для устранения неподачи
②	Стандартное положение
③	Для устранения множественной подачи

Поиск и устранение неисправностей

Проверка телефонной линии

Если Вы не слышите тональный сигнал телефонной станции при нажатии клавиши **MONITOR** или телефон не звонит при вызове (в случае неавтоматического приема), выполните следующее:

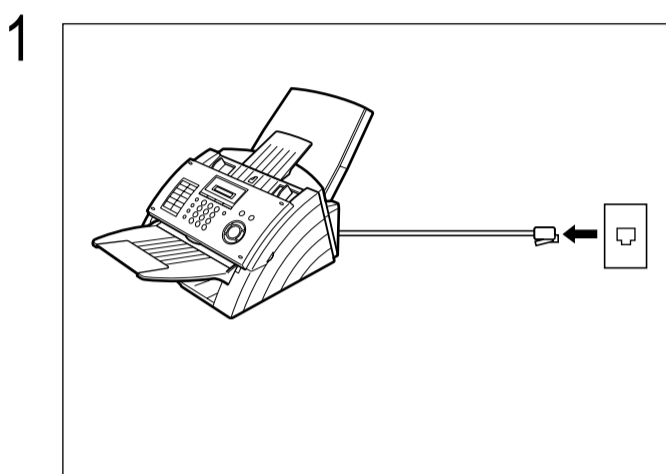

Отсоедините шнур телефонной линии от телефонной розетки, установленной телефонной компанией.

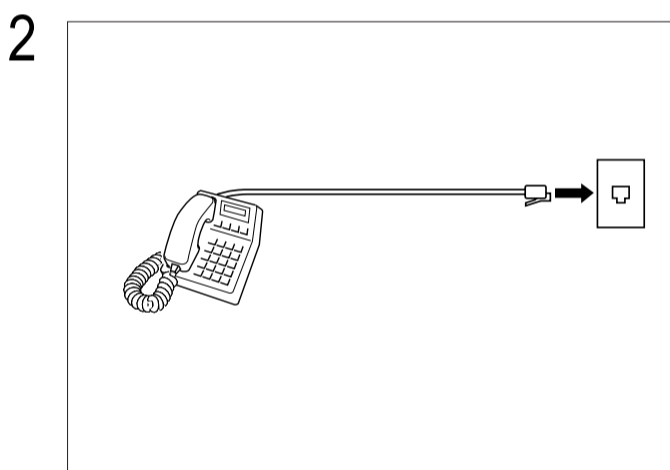

Подсоедините другой обычный телефон к той же телефонной розетке.

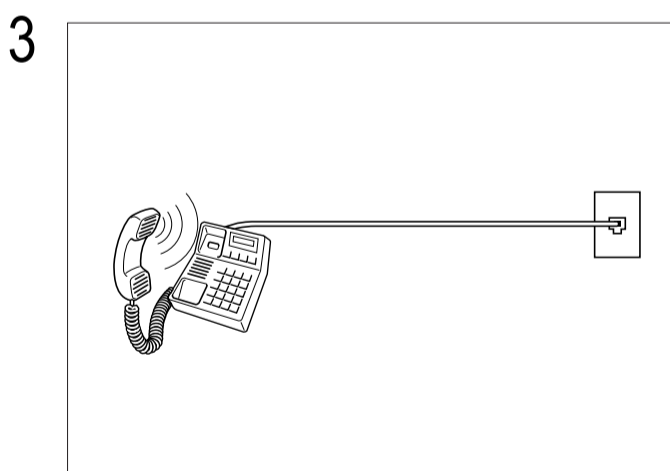

Проверьте наличие тонального сигнала телефонной станции в телефонной трубке. Если тонального сигнала по-прежнему нет, сообщите об этом местной телефонной компании.

или

Позвоните на этот номер с другого телефона. Если телефон не зазвонит, сообщите об этом местной телефонной компании.

Технические характеристики

Совместимость	ITU-T Группа 3
Схема кодирования	MH, MR, MMR (Соответствует рекомендациям ITU-T)
Тип модема	ITU-T V.34, V.17, V.29, V.27 ter и V.21
Скорость модема	33600 - 2400 бит/сек
Размер документа	Максимальный : 257 x 2000 мм (при содействии оператора) Минимальный : 148 x 128 мм
Толщина документа	Один лист : от 0.06 мм (45 г/м ²) до 0.15 мм (112 г/м ²) Несколько листов : от 0.06 мм (45 г/м ²) до 0.12 мм (80 г/м ²)
Емкость устройства автоматической подачи документов (ADF)	Встроенное, до 20 листов
Метод сканирования	Постраничная подача, сканирование с помощью контактного датчика изображения
Эффективная ширина сканирования	208 мм
Разрешающая способность сканера	Стандартная : 8 точек/мм x 3.85 лин/мм Высокая : 8 точек/мм x 7.7 лин/мм Сверхвысокая : 8 точек/мм x 15.4 лин/мм
Метод печати	С помощью лазерного принтера
Бумага для печати	Обычная ровная
Формат бумаги для печати	Letter, A4 или Legal
Разрешающая способность принтера	Факс/Копирование : 406 x 391 точек/дюйм Принтер : 600 x 600 точек/дюйм
Эффективный размер зоны печати	Letter : 208 x 271 мм A4 : 202 x 289 мм Legal : 208 x 348 мм
Поля принтера	

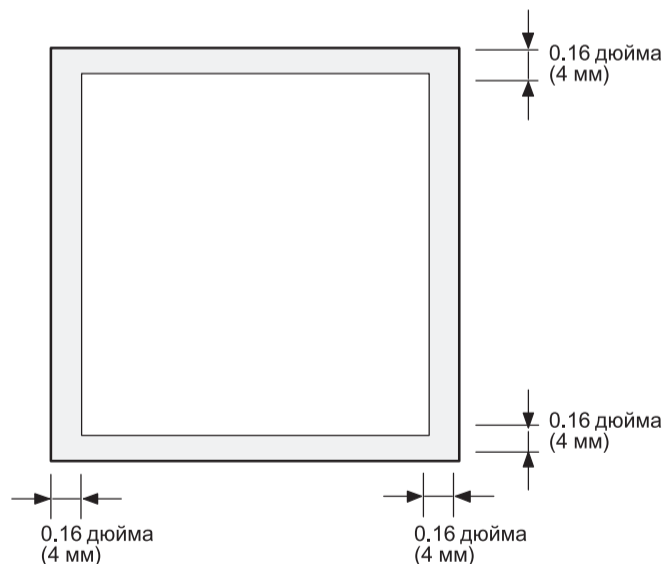

Емкость лотков для бумаги	Примерно 150 листов (при использовании бумаги массой 80 г/м ²).
Емкость памяти для номеров сенсорного/сокращенного набора	100 станций (включая 16 сенсорных клавиш и 2 программируемые клавиши) На каждой станции можно зарегистрировать до 36 знаков для телефонного номера (включая паузы и пробелы) и до 15 знаков для названия станции
Емкость памяти изображений	240 страниц (На основании тестового изображения ITU-T №1 с использованием стандартного разрешения)

Технические характеристики

Электропитание	Однофазный переменный ток 110 В, 60 Гц : Версия 100В Однофазный переменный ток 220-240 В, 50/60 Гц : Версия 200В	
Потребляемая мощность	(Версия 200 В Версия 100В)	
	Режим ожидания (Режим сна : Вкл)	Менее 0.7 Вт 1.0 Вт
	Режим ожидания (Режим энергосбережения : Вкл)	Примерно 5.5 Вт 6.0 Вт
	Режим ожидания (Режим энергосбережения : Откл)	Примерно 17 Вт 17 Вт
	[Окружающая температура : 25 °С]	
	Передача	Примерно 17 Вт 17 Вт
	Прием	Примерно 450 Вт 460 Вт
Копирование	Примерно 450 Вт 460 Вт	
	Максимальная	Примерно 470 Вт 470 Вт
Габаритные размеры	355 x 364 x 220 мм (исключая выступающие части и дополнительный лоток для бумаги)	
Масса	Примерно 7.3 кг (исключая расходные материалы и не входящие в комплект компоненты)	
Условия эксплуатации	Температура : от 10 до 35°C	
	Относительная влажность : от 15 до 70%	

Характеристики бумаги для печати

В целом, большинство видов бумаги для документов дает превосходные результаты. Также могут использоваться многие из "именных" или "видовых" марок бумаги. Рекомендуется пробовать различные виды бумаги, пока не будут получены желаемые результаты.

В следующую таблицу сведены основные характеристики, которые следует принимать во внимание при подборе белой или цветной бумаги

Базовая плотность	от 60 до 90 г/м ²
Состояние кромки	Порезанная острыми лезвиями, без видимой потертости краев
Волокнистость	Длинноволокнистая
Содержание влаги	от 3.7% до 5.3% от веса
Прозрачность	Минимально 88%
Упаковка	Полиамидная влагонепроницаемая обертка для пачек бумаги
Форматы	Letter : 216 мм x 279 мм A4 : 210 мм x 297 мм Legal : 216 мм x 356 мм
Тип	Резаные листы

ПРИМЕЧАНИЕ

- Возможно, что печать на бумаге, отвечающей всем указанным выше требованиям, все же будет не совсем качественной по причине различий в технологии производства бумаги. Поэтому рекомендуется тщательно опробовать бумагу перед тем, как закупать ее в большом количестве.*

Дополнительное оборудование и принадлежности

По вопросу приобретения обращайтесь к дилеру компании Panasonic.

А. Оборудование:

Номер заказа	Рисунок	Описание
UE-403117		Комплект телефонной трубки

В. Принадлежности:

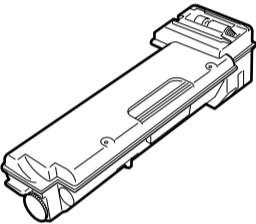
Номер заказа	Рисунок	Описание
UG-3221 UG-3222		Картридж с тонером UG-3221: Для печати 6000 страниц UG-3222: Для печати 3000 страниц
UG-3220		Модуль барабана

Регламентирующая информация



Декларация о соответствии (DoC):

"Panasonic Communications Co., Ltd." настоящим заявляет, что данный G3 факсимильный аппарат соответствует основным требованиям и другим существенным условиям Директивы 1999/5/ЕС. Вы можете получить копию оригинальной Декларации о соответствии условиям Директивы 1999/5/ЕС на сайте в Интернет по адресу: <http://www.doc.panasonic.de>.

Контактная информация:

Panasonic Services Europe GmbH
Panasonic Testing Centre
Winsbergring 15, 22525 Hamburg, F. R. Germany

Совместимость с телефонными сетями

Данный аппарат, модель UF-4100 - ** (** обозначает суффикс страны согласно нижеприведенной таблице) разработан для использования с аналоговыми телефонными сетями общего пользования (PSTN) в следующих странах:

**	Страна	**	Страна	**	Страна	**	Страна
AA	Австрия	AJ	Испания	EE	Италия	AB	Великобритания/Ирландия
EN	Дания	AM	Швейцария	AR	Бельгия	AG	Германия
EN	Финляндия	EN	Норвегия	EN	Швеция	YG	Греция
AN	Нидерланды	AP	Португалия	AV	Франция	EN	Скандинавия

⚠ WARNING обозначает потенциальную опасность, которая может привести к серьезной травме или смерти.

- Подключайте шнур электропитания к розетке бытовой сети переменного тока перед подсоединением телефонного провода. Отсоединяйте телефонный провод перед отключением шнура электропитания от розетки сети переменного тока.
- Немедленно отключите аппарат, если возникнет физическое повреждение, при котором станут доступными внутренние детали аппарата. В этом случае пользователю необходимо произвести ремонт аппарата или утилизировать его.
- При повреждении шнура электропитания и/или телефонного шнура они должны быть заменены специальными шнурами, которые поставляются авторизованным сервисным центром компании Panasonic.

⚠ CAUTION обозначает опасность, которая может привести к небольшой травме или повреждению аппарата.

- При приближении грозы рекомендуется выполнить следующее:
 1. Отсоединить телефонный провод от розетки телефонной линии.
 2. Выключить электропитание и отключить шнур электропитания от розетки сети переменного тока.
- Данный аппарат не должен обязательно обеспечивать передачу вызова на подсоединенный к той же линии телефон или от него.
- Эксплуатация данного аппарата на одной линии с телефонами или иным оборудованием с устройствами аудиосигнализации или автоматическими определителями звонка усилит звучание звонка или шум и может вызывать ложное срабатывание определителя вызова. При возникновении подобной проблемы пользователю не следует обращаться в ремонтную службу телефонной компании.

Регламентирующая информация

< Для пользователей в Великобритании >

Этот аппарат поставляется с литой трехштырьковой вилкой со встроенным предохранителем на 5 А. Если предохранитель нужно заменить, то он должен иметь номинал 5 А, и быть одобрен ASTA или BSI на соответствие BS1362. Проверьте метку ASTA  или BSI  на корпусе предохранителя.

Если в вилке имеется шторка отсека предохранителя, после его замены убедитесь, что она встала на место. Если шторка была потеряна, то до установки новой шторки вилку использовать нельзя.

Новую шторку можно купить у авторизованного дилера Panasonic.

ЕСЛИ ЛИТАЯ ВИЛКА НЕ ПОДХОДИТ ДЛЯ ИСПОЛЬЗОВАНИЯ ВМЕСТЕ С РОЗЕТКАМИ, УСТАНОВЛЕННЫМИ В ВАШЕМ ОФИСЕ, ТО НУЖНО ВЫНУТЬ ПРЕДОХРАНИТЕЛЬ, ОТРЕЗАТЬ ВИЛКУ И УТИЛИЗИРОВАТЬ ЕЕ. ЕСЛИ ОТРЕЗАННУЮ ВИЛКУ ВСТАВИТЬ В РОЗЕТКУ, РАССЧИТАННУЮ НА 13 А, ТО ВЕЛИКА ОПАСНОСТЬ ДЛЯ ЖИЗНИ В РЕЗУЛЬТАТЕ УДАРА ЭЛЕКТРИЧЕСКИМ ТОКОМ.

При установке новой вилки соблюдайте подключение в соответствии с цветовой маркировкой проводов, указанной ниже.

В случае сомнений лучше обратиться к квалифицированному электрику.

ПРЕДУПРЕЖДЕНИЕ: ЭТОТ АППАРАТ ДОЛЖЕН БЫТЬ ЗАЗЕМЛЕН.

ВАЖНО: Провода в шнуре имеют следующую цветовую маркировку.

Зелено-желтый : Земля

Синий : Нейтраль

Коричневый : Фаза

Поскольку цвета проводов в сетевом шнуре могут не соответствовать маркировке выводов в вилке на замену, то нужно действовать так:

Провод, имеющий зелено-желтую маркировку, должен быть подключен к выводу вилки, помеченному буквой E или к тому выводу, который имеет маркировку такого же или просто зеленого цвета или промаркирован символом " $\frac{\perp}{\perp}$ ".

Провод, имеющий синюю маркировку, должен быть подключен к выводу вилки, помеченному буквой N или к тому выводу, который имеет маркировку черного цвета.

Провод, имеющий коричневую маркировку, должен быть подключен к выводу вилки, помеченному буквой L или к тому выводу, который имеет маркировку красного цвета.

Процедура замены предохранителя.

Откройте шторку отсека предохранителя отверткой и замените предохранитель.

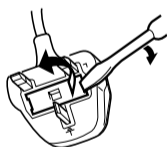

< (Для пользователей в Германии) >

Информация о шуме аппарата - Regulation - 3. GPSGV, 06 января 2004 года: наивысший уровень акустического давления составляет 70 dB или менее (в соответствии с EN ISO 7779)."

Регламентирующая информация

<Для пользователей в Новой Зеландии>

Допуск любого терминального оборудования к работе с телефонной сетью, распространяется только на то оборудование, которое соответствует минимальным требованиям сопряжения с сетью. Это означает, что поддержка телефонной компанией такого оборудования не осуществляется, а также не предоставляется никакой гарантии. Кроме того, не дается гарантий, что такое оборудование будет работать совместно с другим оборудованием от другого производителя, допущенном к работе с телефонной сетью, и что такое оборудование совместимо с сетевыми сервисами телефонной компании.

Функции автоматического дозвона, имеющиеся в данном оборудовании, использовать не стоит, поскольку это может доставить неудобства другим пользователям телефонной сети.

Оборудование, имеющее допуск к работе с телефонной сетью, может быть подключено только к дополнительному порту телефона. Дополнительный порт телефона специально сконструирован для подключения 3-х проводного оборудования. 3-х проводное оборудование может не отвечать на входящие звонки, если оно подключено к этому порту.

Разные характеристики оборудования на концах линии и/или различия в состоянии линии могут приводить к тому, что связь может осуществляться на скоростях, меньших максимальной заложенной в конструкцию аппарата.

Ни телефонная компания, ни Panasonic New Zealand не несут ответственности в случае возникновения такой ситуации.

ВАЖНОЕ ЗАМЕЧАНИЕ

При перебоях в электропитании данный аппарат не работает. Убедитесь, что поблизости доступен телефон, работа которого не зависит от электросети, для использования в случае возникновения экстренных ситуаций.

Это оборудование не следует использовать в случае, если это доставляет неудобства другим пользователям телефонной сети.

Это оборудование не следует настраивать для осуществления автоматических звонков в экстренную службу телефонной компании. Не все аппараты отвечают на входящие звонки при подключении к дополнительному гнезду телефона.

< Для стран Европы >



В качестве партнера ENERGY STAR[®] Panasonic заявляет, что данный аппарат отвечает требованиям программы ENERGY STAR[®] по энергосбережению. Эта добровольная программа специфицирует определенные стандарты использования электроэнергии. Данный аппарат автоматически переходит в режим с малым потреблением энергии, если он не используется определенный период времени. Использование ENERGY STAR[®] - совместимого аппарата сокращает потребление энергии и в конечном счете позволяет сберечь окружающую среду. Настройки функций по умолчанию могут быть изменены в соответствии с потребностями Вашего офиса. За дополнительной информацией обращайтесь к Вашему авторизованному дилеру Panasonic.

Словарь терминов

ABBR. No. (Сокращенный номер)	Возможность сохранять в памяти номеронабирателя полные телефонные номера, и в дальнейшем использовать короткие серии нажатий на клавиши для ускоренного набора этих номеров.
Access Code (Код доступа)	4-значный программируемый код доступа для предотвращения несанкционированного использования факса.
ADF (УАПД)	Механизм, постранично подающий пакет страниц документа на сканер.
Automatic Reception (Автоприем)	Режим, позволяющий принимать факсимильные документы без вмешательства пользователя
Auto Print Reduction (Автоуменьшение при печати)	Метод автоматического уменьшения принимаемого документа для размещения его на листе обыкновенной бумаги стандартного формата. Например, Ваш аппарат уменьшит поступающую страницу стандартного формата Legal до 75% от исходного формата, чтобы поместить ее на страницу формата Letter.
BPS (Битов в секунду)	Объем информации, передаваемой по телефонной линии за секунду. Ваш аппарат может стартовать при максимальной скорости передачи и автоматически понижать ее до необходимого уровня, определяемого состоянием телефонной линии и возможностями принимающих аппаратов. (Максимальная скорость модема 33600 бит/с)
C.C.I.T.T.	Консультативный комитет по международному телеграфу и телефону. Эта организация разработала к настоящему моменту четыре группы промышленных стандартов, обеспечивающие совместимость факсимильной связи
Character ID (Символьный идентификатор)	Запрограммированное собственное кодовое имя, которое может содержать до 16 алфавитно-цифровых символов для идентификации Вашего факсимильного аппарата.
Character Keys (Символьные клавиши)	Клавиши, используемые для ввода букв и символов при программировании различных функций.
Coding Scheme (Схема кодирования)	Метод сжатия данных, используемый в аппаратах факсимильной связи. В Вашем аппарате используются следующие схемы: Modified Huffman (MH), Modified Read (MR) и Modified Modified Read (MMR).
COMM. JOURNAL (Журнал связи)	Относится к журналу связи, отчету о ретрансляции или отчету о конфиденциальной передаче.
Contrast (Контрастность)	Выражает чувствительность сканирования для темных и светлых участков Ваших исходных передаваемых страниц.
DDD	Услуга телефонной связи, позволяющая набирать номер без посторонней помощи (без оператора).
Deferred Transmission (Отложенная передача)	Возможность передачи документов на другие станции в более поздний срок.
Direct Dialling (Прямой набор)	Метод набора номера, при котором вводится полный телефонный номер с клавиатуры.
Directory Search Dialling (Набор по поиску в каталоге)	Позволяет набирать полный телефонный номер путем поиска названия станции, введенного для сенсорных клавиш или для номеров сокращенного набора.
Directory Sheet (Лист каталога)	Список, который содержит названия станций, запрограммированных в Вашем аппарате.
DTMF (Тональный двухчастотный набор)	Метод набора номера, при котором посылаются различные наборы частот для каждой цифры кнопочного номеронабирателя. Обычно называется тональным набором номера.
ECM (Режим коррекции ошибок)	Способность корректировать ошибки передачи, обнаруженные во время передачи телефонного вызова.
Energy-Saver Mode (Режим энергосбережения)	Режим с потреблением энергии меньшим, чем в режиме ожидания, за счет отключения нагревателя через определенное время.
FAX Forward (Трансляция факса)	Возможность пересылать все входящие факсы на зарегистрированную станцию сокращенного набора.
FAX Parameter List (Список параметров телефакса)	Список, который содержит запрограммированные Вами установки параметров Вашего факсимильного аппарата
FAX/TEL Auto Switching (Автопереключение ФАКС/ТЕЛ)	Способность совместного использования одной телефонной линии для факсимильной и речевой связи
File (Файл (задание))	Задания, сохраненные в памяти Вашего аппарата, например, отсроченные транзакции.
Fixed Print Reduction (Фиксированное уменьшение при печати)	Метод, позволяющий задать одну степень уменьшения, например 75%, для всех поступающих документов.
Function (Функция)	Клавиша на панели управления, которая используется для начала операции или установки параметра.

Словарь терминов

G3 Mode (Group 3) (Режим G3 (Группа 3))	Относится к стандартам и возможностям передачи для данного поколения аппаратов факсимильной связи.
Group Dialling (Групповой набор)	Возможность программирования нескольких телефонных номеров в одной отдельной станции с тем, чтобы можно было последовательно набирать номера нескольких абонентов одним нажатием клавиши.
Halftone (Полутон)	Техника сканирования для определения уровней серого тона от черного до белого. Ваш аппарат может различать до 64 уровней серого тона в режиме полутона.
Handshaking (Квитирование связи)	Обмен группой управляющих сигналов, который производится между передающим и принимающим аппаратами. Эти сигналы определяют условия, в которых может осуществляться связь.
Header (Заголовок)	Информационная строка, которая передается передающим аппаратом и печатается принимающим аппаратом в верхней части каждой страницы. Это позволяет идентифицировать передающий аппарат и получить информацию о передаче, такую как дата и время.
ITU-T	Международный телекоммуникационный союз, ранее известный как С.С.И.Т.Т.
ITU-T Image № 1 (Изображение №1 ITU-T)	Стандартный документ, предназначенный для сравнения скоростей передачи и других возможностей факсимильных аппаратов.
ID (Идентификатор)	Программируемый адрес, содержащий до 20 цифр, для идентификации Вашего аппарата.
Image Memory Capacity (Емкость памяти изображений)	Обозначает объем имеющейся в Вашем устройстве памяти, предназначенной для хранения страниц документов. Все измерения емкости основаны на стандартной странице ITU-T Image No.1.
Individual Transmission Journal (Отчет об индивидуальной передаче)	Отчет, который печатается передающим аппаратом и содержит информацию, касающуюся последней транзакции.
Information Code (Информационный код)	Код, который генерируется внутри Вашего аппарата и сообщает об определенной ошибке функционирования или о неисправности аппарата
Journal (Журнал)	Отчет, который печатается Вашим аппаратом и содержит список последних 32 транзакций приема-передачи.
Keypad (Клавиатура)	Группа цифровых клавиш, расположенная на панели управления.
LCD (ЖКД)	Жидкокристаллический дисплей. Экран для отображения информации.
Logo (Логотип)	Запрограммированное название или идентификатор Вашей компании, длиной до 25 алфавитно-цифровых символов.
Manual Reception (Прием вручную)	Режим, который требует вмешательства оператора для приема входящего документа.
Memory Transmission (Передача из памяти)	Документ сканируется в память перед фактическим подсоединением к телефонной линии для передачи.
Modem (Модем)	Устройство, преобразующее сигналы от Вашего факсимильного аппарата в сигналы, которые могут передаваться по телефонным линиям.
Multi-Station Transmission (Широковещательная передача)	Возможность осуществлять передачу одного и того же набора документов запрограммированному числу абонентов.
Off-Hook Dialling (Набор со снятой трубкой)	Прямой набор телефонного номера со снятой телефонной трубкой.
On-Hook Dialling (Набор без поднятия трубки)	Прямой набор телефонного номера без снятия телефонной трубки.
One-Touch Dialling (Сенсорный набор)	Возможность набора полного телефонного номера путем нажатия одной клавиши.
Overlap Printing (Печать с перекрытием)	Слишком длинные документы, не подлежащие уменьшению, автоматически печатаются с разбивкой на отдельные страницы с примерно 10-миллиметровым перекрытием.
Panasonic Super Smoothing (Суперсглаживание Panasonic)	Модификация электронного изображения (метод супер-выравнивания компании Panasonic) с тем, чтобы создать специальную структуру изображения, повышающую качество копии.
Polling (Опрос)	Возможность получать документы с другого факсимильного аппарата.
Polling Password (Пароль опроса)	4-значный запрограммированный код, обеспечивающий защиту запрашиваемого документа.
Power Saver Mode (Режим энергосохранения)	Для уменьшения потребления электроэнергии аппаратом в режиме ожидания задайте время, по истечении которого выключается нагревательный элемент принтера, если он не используется.
Print Reduction Modes (Режимы уменьшения при печати)	Методы, применяемые для определения степени уменьшения входящего документа для печати на бумаге, загруженной в Ваш аппарат.
Program Keys (Программируемые клавиши)	Клавиши, запрограммированные на хранение группы станций для набора номеров или запроса.

Словарь терминов

Protocol (Протокол)	Специальный набор правил обмена сигналами, которыми руководствуются конечные стороны в ходе сеанса связи. Обе конечные стороны должны распознавать и соблюдать протокол.
PSTN (Телефонная сеть общего пользования)	Автоматизированная телефонная сеть общего пользования. Сеть из взаимосвязанных друг с другом переключающих устройств и передающего оборудования.
Resolution (Разрешение)	Представляет число точек, сканируемых или печатаемых на определенной площади. Качество изображения повышается с увеличением числа точек на определенной площади.
Sleep Mode (Режим "сна")	Режим функционирования с наименьшим возможным потреблением энергии без фактического отключения, в который аппарат переходит через определенное время.
Station Name (Название станции (абонента))	Алфавитно-цифровой идентификатор, который может быть запрограммирован для каждого номера сенсорного или сокращенного набора.
Stored Documents (Документы из памяти)	Документы, которые были отсканированы и в настоящий момент хранятся в памяти Вашего аппарата.
Sub-Address (Подадрес)	Рекомендация ИТУ-Т по дальнейшей маршрутизации, пересылке и ретрансляции входящих факсимильных сообщений.
Sub-Address Password (Пароль подадреса)	Рекомендация ИТУ-Т по дополнительной защите, которая соответствует подадресу.
Substitute Memory Reception (Прием в память с замещением)	Способность Вашего аппарата сохранять в памяти входящие документы в случае полного расхода бумаги или тонера
Transmission Reservation (Резервирование передачи)	Возможность предварительной установки телефонного номера для резервирования передачи в то время, как Ваш аппарат исполняет другую функцию.
TAM Interface (Интерфейс с автоответчиком)	Способность Вашего аппарата к подсоединению и функционированию совместно с автоответчиком (TAM).
Transmission Password	4-значный пароль, который проверяется во время передачи документа.
User Parameter (Пользовательский параметр)	Программируемые параметры, которые предоставляют информацию другим станциям, например, логотип, символьный идентификатор, дата и время.
View Mode - File List (Режим просмотра - список файлов)	Позволяет просматривать краткое содержание файлов памяти на жидкокристаллическом дисплее без необходимости распечатки списка файлов из памяти.
View Mode - Journal (Режим просмотра - журнал)	Позволяет просматривать краткое содержание журнала на жидкокристаллическом дисплее без необходимости распечатки журнала.

Испытательное изображение ITU-T № 1

Все технические характеристики базируются на испытательном изображении ITU-T № 1. (Ниже оно приведено не в масштабе).



THE SLEREXE COMPANY LIMITED

SAPORS LANE - BOOLE - DORSET - BH 25 8 ER

TELEPHONE BOOLE (945 13) 51617 - TELEX 123456

Our Ref. 350/PJC/EAC

18th January, 1972.

Dr. P.N. Cundall,
Mining Surveys Ltd.,
Holroyd Road,
Reading,
Berks.

Dear Pete,

Permit me to introduce you to the facility of facsimile transmission.

In facsimile a photocell is caused to perform a raster scan over the subject copy. The variations of print density on the document cause the photocell to generate an analogous electrical video signal. This signal is used to modulate a carrier, which is transmitted to a remote destination over a radio or cable communications link.

At the remote terminal, demodulation reconstructs the video signal, which is used to modulate the density of print produced by a printing device. This device is scanning in a raster scan synchronised with that at the transmitting terminal. As a result, a facsimile copy of the subject document is produced.

Probably you have uses for this facility in your organisation.

Yours sincerely,

Phil.

P.J. CROSS
Group Leader - Facsimile Research

Registered in England: No. 2038
Registered Office: 80 Vicars Lane, Ilford, Essex.

Алфавитный указатель

А	
Автоматическое уменьшение.....	63

Г	
Громкость звонка	21
Громкость клавиш/зуммера.....	33
Громкость монитора	21
Групповой набор номеров	70

Д	
Дата и время	22

Е	
Емкость памяти изображений.....	109
Емкость устройства автоподачи документов.....	109

Ж	
Журнал	84
Журнал связи (COMM. Journal).....	40, 88

З	
Загрузка документов.....	37
Замещающий прием в память.....	65
Замятие бумаги для печати.....	103
Замятие документа.....	104
Запрос.....	68

И	
Идентификационный номер.....	25
Индивидуальный журнал передачи	85
Испытательное изображение ITU-T № 1	119

К	
Картридж с тонером	15
Код доступа.....	75
Контрастность	39
Копирование.....	66

Л	
Логотип	23

М	
Метод набора номера (тональный или импульсный)	20, 33
Модуль барабана.....	15

Н	
Набор номера без снятия трубки	52
Набор номера с поиском в каталоге	45, 50
Набор номера со снятой трубкой	51
Неправильная подача документа.....	107
Номера сенсорного/сокращенного набора.....	27
Номера сокращенного набора	27

О	
Определитель характерного звонка (DRD)	77
Отсроченная передача.....	67

П	
Панель управления.....	11
Параметры пользователя	22
Пароль для запроса.....	68
Пароль для диагностики	35
Пароль для связи с подадресом	35
Пауза	11
Передача из памяти	42
Перекрытие при печати.....	64
Пересылка факсов.....	80
Печать времени приема	33
Печать заголовка.....	33
Повторный набор номера.....	55
Подадресация	81
Поля принтера	109
Потребляемая мощность	110
Прямая передача.....	47
Программируемые клавиши.....	70

Р	
Размер документа	109
Разрешающая способность.....	39
Разрешающая способность сканера	109
Режим автопереключения телефакс/телефон	59
Режим интерфейса автоответчика	61
Резервирование передачи	53
Рычаг регулировки прижима	107

С	
Сенсорные клавиши.....	27
Символьный идентификатор.....	24
Сортировка при печати.....	65
Список клавиш для вызова функций.....	9
Список номеров сенсорного набора.....	91
Список номеров сокращенного набора	90, 91
Список параметров факсимильного аппарата.....	94
Список программ	93
Справочный лист.....	31
Степень уменьшения	34
Степень уменьшения при печати.....	63

Т	
Таблица параметров телефакса	33
Толщина документа	109

У	
Условия эксплуатации.....	110
Устройство автоматической подачи документов	38

Ф	
Фиксированное уменьшение.....	63
Формат заголовка.....	33

Х	
Характеристики бумаги для печати.....	111

Вызов сервисной службы: _____

Поддержка пользователей:
Panasonic Communications Co., Ltd.
Fukuoka, Japan
<http://www.panasonic.co.jp/global>

На территории СНГ:
<http://www.panasonic-documents.ru>

T0305-0
PJQMC0222ZA
Март 2005
Отпечатано на
Филиппинах