

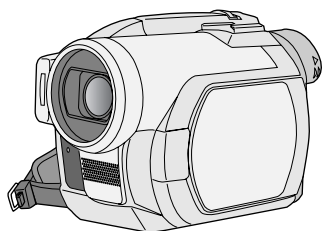

# Panasonic®

## Инструкция по эксплуатации



### DVD Video Camera

Model No. **VDR-D300EE**  
**VDR-D250EE**

- На рисунке изображено VDR-D300.
- VDR-D250 не имеет встроенной вспышки.
- На малюнку показано VDR-D300.
- VDR-D250 не має вбудованого спалаху.

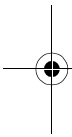

Перед использованием прочтите, пожалуйста, эту инструкцию полностью.

Перед використанням повністю прочитайте інструкції.

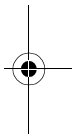

**LEICA DICOMAR** (VDR-D300)



LSQT1024 A



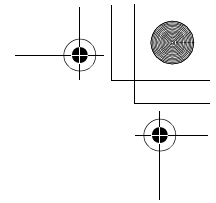
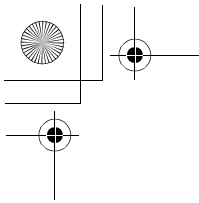

Т.к. оборудование во время эксплуатации нагревается, камерой необходимо пользоваться в хорошо проветриваемом месте; запрещается устанавливать оборудование в закрытом пространстве, таком как шкаф или в аналогичном месте.

Для сокращения риска возникновения пожара, удара электрическим током или повреждения устройства не подвергайте его воздействию дождя, влаги, конденсата или брызг, а также не устанавливайте на оборудовании предметы, наполненные жидкостями, например, вазы.

**Адаптер переменного тока**

- Паспортная табличка находится на нижней поверхности адаптера переменного тока.

**-Если Вы увидите такой символ-**

**Информация по обращению с отходами для стран, не входящих в Европейский Союз**



Действие этого символа распространяется только на Европейский Союз.

Если Вы собираетесь выбросить данный продукт, узнайте в местных органах власти или у дилера, как следует поступать

с отходами такого типа.

### ■ Предупреждение

Во избежание удара током не снимайте крышку (или заднюю панель); внутри нет деталей, обслуживаемых пользователем. Обслуживание должен производить только ремонтный персонал.

Используйте только рекомендованное дополнительное оборудование.

- Храните карту памяти в недоступном для детей месте для предотвращения ее проглатывания.

**КЛАСС 1  
ЛАЗЕРНЫЙ**

IEC 60825-1:2001

**ПРЕДОСТЕРЕЖЕНИЕ**

Данное устройство имеет лазерный диод класса выше 1. Для обеспечения безопасности не снимайте никакие крышки и не пытайтесь проникать внутрь устройства. Обслуживание должен производить только квалифицированный персонал.

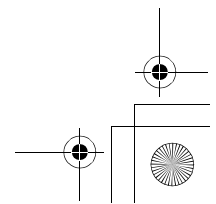
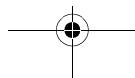
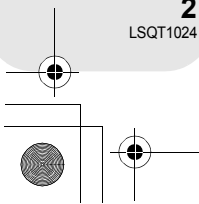

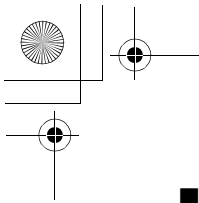

РУССКИЙ ЯЗЫК

### ■ Гарантия относительно содержания записи

Производитель не несет никакой ответственности за потерю записей в связи с поломкой или выходом из строя данного устройства, вспомогательного оборудования или носителей информации.

### ■ Соблюдайте законы об авторских правах

Запись магнитных лент с записью или других средств печатной или вещательной рекламы в других целях, помимо вашего личного пользования, может привести к нарушению закона об авторских прав. Запись определенных материалов может быть ограничена даже в целях личного пользования.

- SD Logo - это торговая марка.
- Кинокамера была создана с применением технологий, защищенных авторским правом, и охраняется запатентованными технологиями и законами об интеллектуальной собственности Японии и США. Для использования этих технологий, защищенных авторским правом, необходимо разрешение компании Macrovision. Запрещается разбирать или модифицировать кинокамеру.
- Изготовлено по лицензии Dolby Laboratories.  
"Dolby" и двойная буква D являются торговыми марками компании Dolby Laboratories.
- LEICA - это зарегистрированная торговая марка компании Leica microsystems IR GmbH, и DICOMAR - это зарегистрированная торговая марка компании Leica Camera AG.
- Microsoft®, Windows® и DirectX® - это либо зарегистрированные торговые марки или торговые марки Microsoft Corporation в Соединенных Штатах и/или других странах.
- IBM и PC/AT - это зарегистрированные торговые марки корпорации International Business Machines, США.
- Intel®, Pentium® и Celeron® - это зарегистрированные торговые марки или торговые марки корпорации Intel.
- Снимок (снимки) экрана продукции Microsoft перепечатан с разрешения Microsoft Corporation.
- Другие названия систем и продукции, упомянутые в данной инструкции, как правило, являются зарегистрированными торговыми марками или торговыми марками производителей, которые разрабатывают соответствующую систему или продукцию.

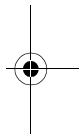
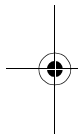

---

Данное руководство по эксплуатации составлено для использования моделей VDR-D300 и VDR-D250. Рисунки могут незначительно отличаться от оригинала.

- На рисунках, используемых в данном руководстве по эксплуатации, изображена модель VDR-D300, однако отдельные части пояснения относятся к разным моделям.
- В зависимости от модели, некоторые опции недоступны.
- Параметры могут отличаться, поэтому внимательно читайте инструкции.

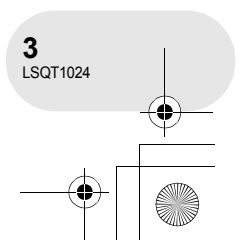
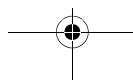
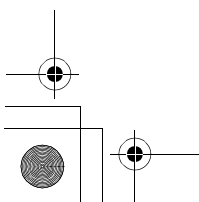

3

LSQT1024

# Содержание

## Перед использованием

Свойства .....	6
Вспомогательные устройства.....	8
Обозначение и обращение с детальями .....	10
Использование ЖКД .....	16
Использование видоискателя.....	16
Использование пульта дистанционного управления.....	17
Диски и карты.....	20
Диски, которые можно использовать для данной камеры .....	20
Карты, которые можно использовать с камерой .....	23
Обращение с дисками и картами .....	24

## Настройка

Электропитание .....	25
Зарядка аккумуляторов .....	25
Подключение к выходу переменного тока .....	29
Включение и выключение камеры .....	29
Вставка и извлечение диска .....	32
Вставка/извлечение карты SD .....	34
Выбор режима.....	35
Использование джойстика.....	36
Переключение языка .....	42
Использование экрана меню .....	43
Установка даты и времени .....	46
Настройка ЖКД/видоискателя.....	48

## Запись

Перед записью .....	50
Съемка фильмов .....	52
Изменение режима записи фильма .....	54
Съемка стоп-кадров .....	55
Число пикселей и качество изображения для записи неподвижного изображения .....	58
Различные функции съемки .....	60
Функция изменения фокусного расстояния.....	60
Съемка самого себя .....	62
Функция компенсации переотражённого света .....	63
Функция съемки "из затемнения"/ "в затемнение".....	64
Режим мягкой фокусировки объектива на зоне телесного цвета.....	66
Телемакрофункция .....	67
Функции цветного ночного видения.....	68
Автотаймер съемки.....	69
Функция снижения шума ветра .....	70
Широкоформатный режим .....	71
Функция стабилизации изображения ...	72
Встроенная вспышка (Только VDR-D300) .....	73
Функции ручной съемки .....	75
Режим сцен.....	75
Ручная установка фокусного расстояния.....	77
Баланс белого .....	78
Ручная установка выдержки/диафрагмы.....	80

## Воспроизведение

Воспроизведение фильмов.....	81
Воспроизведение стоп-кадров.....	85
Воспроизведение стоп-кадров в виде слайд-шоу.....	86

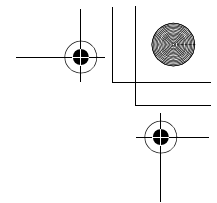
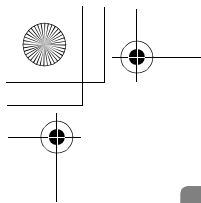

## Редактирование

<b>Редактирование сцен</b> .....	<b>87</b>
Удаление сцен.....	87
Разделение сцен .....	89
Объединение сцен.....	90
<b>Использование списков воспроизведения</b> .....	<b>91</b>
Что такое список воспроизведения? ....	91
Создание нового списка воспроизведения.....	92
Воспроизведение списка.....	93
Редактирование списка воспроизведения.....	94
<b>Редактирование стоп-кадров</b> .....	<b>100</b>
Удаление стоп-кадров .....	100
Блокирование стоп-кадров.....	102
Установка DPOF .....	103

## Управление диском и картой

<b>Форматирование дисков и карт</b> ... ..	<b>104</b>
Форматирование дисков.....	104
Форматирование SD карт.....	105
<b>Финализация диска</b> .....	<b>106</b>
Финализация диска.....	106
Отмена финализации дисков DVD-RW.....	107
<b>Защита диска</b> .....	<b>108</b>
<b>Отображение информации о диске</b> .....	<b>109</b>

## Использование с другими устройствами

<b>С телевизором</b> .....	<b>110</b>
Воспроизведение на телевизоре.....	110
<b>С DVD-рекордером/плеером</b> .....	<b>112</b>
Воспроизведение на DVD-рекордере/плеере.....	112
Копирование записей на жесткий диск DVD рекордера .....	113
<b>С видеомagneитофоном</b> .....	<b>114</b>
Копирование изображений на другие видео устройства .....	114
<b>Использование принтера (PictBridge)</b> .....	<b>115</b>

## Использование компьютера

<b>Перед использованием компьютера</b> .....	<b>118</b>
Как можно использовать компьютер... ..	118
Содержимое поставляемого CD-ROM .....	119
Рабочие условия .....	121
Лицензионное соглашение с конечным пользователем .....	124
<b>Установка</b> .....	<b>125</b>
Установка DVD-RAM Driver.....	125
Установка DVD-MovieAlbumSE.....	127
Установка DVDfunSTUDIO.....	128
Указания по эксплуатации программных приложений .....	129
Деинсталляция программного приложения.....	129
<b>Подключение и распознавание</b> ....	<b>130</b>
Процедуры подключения и распознавания.....	130
Дисплей компьютера.....	131
Безопасное отсоединение кабеля USB .....	132
Проверка корректного распознавания камеры компьютером.....	133
<b>Создание диска DVD-Video на компьютере</b> .....	<b>134</b>
Создание DVD-Video на компьютере с DVD-RAM или DVD-RW (формат VR).....	134

## Другое

<b>Меню</b> .....	<b>137</b>
Список меню .....	137
Другие меню .....	139
<b>Обозначения</b> .....	<b>141</b>
Обозначения .....	141
Сообщения.....	144
<b>Функции, которые не могут использоваться одновременно</b> .....	<b>147</b>
<b>Часто задаваемые вопросы</b> .....	<b>148</b>
<b>Поиск и устранение неисправностей</b> .....	<b>150</b>
<b>На что необходимо обратить внимание при использовании</b> .....	<b>156</b>
<b>Объяснение терминов</b> .....	<b>161</b>
<b>Технические характеристики</b> .....	<b>163</b>
Количество изображений, которые можно записать на карту SD .....	166

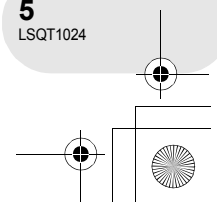
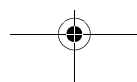
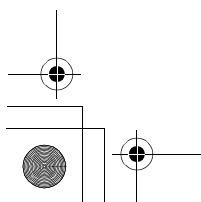
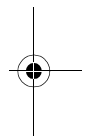
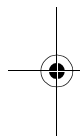

Свойства

## Свойства

### ■ Удобство записи! (→ 52)

Нет необходимости поиска начала для записи.

Новая запись не накладывается сверху ранее записанных сцен.

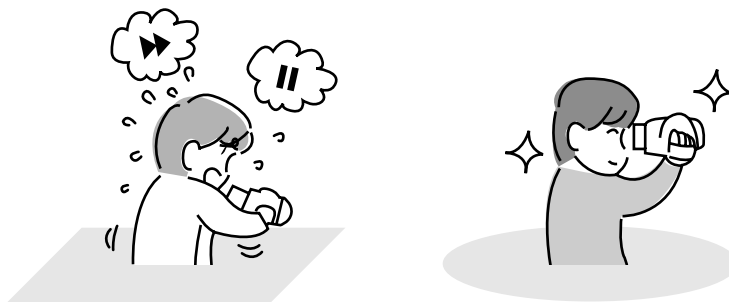

Перед использованием

### ■ Удобство воспроизведения! (→ 81)

Записанные сцены отображаются в виде пиктограмм.

Вы можете легко найти те сцены, которые вы хотите просмотреть.

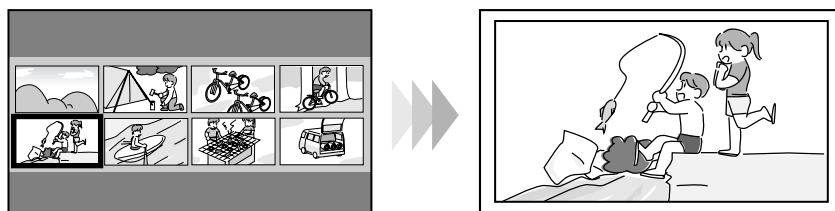

### ■ Редактирование сцен! (→ 87, 91)

Вы можете создать оригинальное видео (список воспроизведения), собрав ваши любимые сцены вместе, и затем скопировать полученный видеофильм на жесткий диск VCR или DVD рекордера.

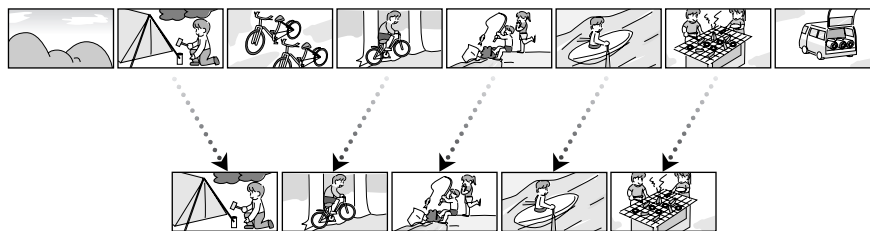

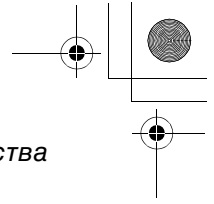
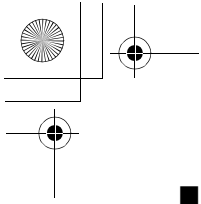

Свойства

### ■ Использование вместе с DVD-плеером/рекордером! (→ 112)

Просто вставьте диск в DVD-плеер/рекордер, совместимый с 8 см дисками, для воспроизведения сцен, записанных камерой.

Если у вас имеется рекордер DVD с жестким диском, вы можете дублировать сцены, записанные на диск, при помощи этого устройства на жестком диске.

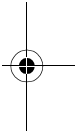
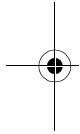
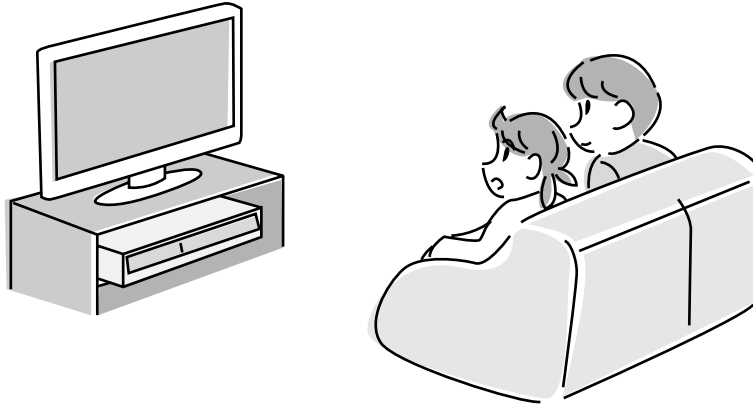

### ■ Использование вместе с компьютером! (→ 118)

Вы можете легко корректировать сцены с помощью программного обеспечения на прилагаемом CD-ROM и создавать оригинальные диски DVD-Video.



Перед использованием

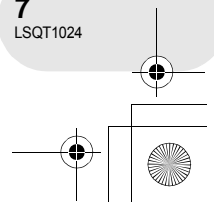
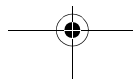
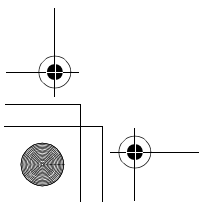

7

LSQT1024

Вспомогательные устройства

## Вспомогательные устройства

Перед началом использования камеры проверьте вспомогательные устройства.

**Комплект аккумуляторов**



**Пульт дистанционного управления  
Аккумулятор  
кнопочного типа**

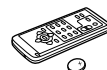

**Адаптер переменного тока**



**Пульт дистанционного управления фристайл  
(Только VDR-D300 )**



**Кабель сети постоянного тока**



**Крышка объектива  
(Только VDR-D250)**



**Кабель AV/S**



**Наплечный ремень**

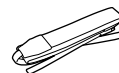

**Кабель сети переменного тока**



**USB кабель**



**CD-ROM**



**Салфетка для чистки диска**



Перед использованием

## Вспомогательные устройства

### Дополнительные принадлежности

Некоторые дополнительные аксессуары могут быть недоступны в некоторых странах.

Адаптер переменного тока (VW-AD11E)	Штатив (VW-CT45E)
Блок батарей (литий/CGA-DU12/ 1150 мАч)	Диск DVD-RAM 8 см (односторонний/ LM-AF30E)
Блок батарей (литий/CGA-DU14/ 1360 мАч)	Диск DVD-RAM 8 см (двусторонний/ LM-AF60E)
Блок батарей (литий/CGA-DU21/ 2040 мАч)	Диск DVD-RW 8 см (односторонний/ LM-RW30E)
Ширококонверсионный объектив (VW-LW3707M3E)	Диск DVD-RW 8 см (двусторонний/ LM-RW60E)
Телеконверсионный объектив (VW-LT3714ME)	Диск DVD-R 8 см (односторонний/ LM-RF30E)
Набор фильтров (VW-LF37WE)	
Индикатор video DC (VW-LDC10E)	
Лампочка для индикатора video DC (VZ-LL10E)	
Стерефонический микрофон (VW-VMS2E)	

Перед использованием

Обозначение и обращение с деталями

## Обозначение и обращение с деталями

- 1 Объектив (LEICA DICOMAR) (VDR-D300)  
Объектив (VDR-D250)
- 2 Встроенная вспышка (Только VDR-D300)  
(→ 73)
- 3 Записывающая лампа (→ 139)
- 4 Датчик баланса белого цвета/пульта дистанционного управления (→ 79, 18)
- 5 Крышка зажимов
- 6 Выходной зажим аудио-видео [A/V]
- 7 Зажим USB [↔] (→ 115, 130)
- 8 Крышка объектива (Только VDR-D300)
- 9 Микрофон (встроенный, стерео)
- 10 Контакт для пульта дистанционного управления фристайл [REMOTE] (→ 19)  
Терминал для микрофона [MIC]

- Совместимый штепсельный микрофон можно использовать как внешний микрофон.
- При подключении устройства с помощью адаптера переменного тока иногда могут появляться шумы в зависимости от типа микрофона. В этом случае переключитесь на питание от аккумулятора, и шумы прекратятся.

- 11 Видеоскатель (→ 16)

По причине ограничений технологии производства ЖК на экране видеоскателя может быть несколько мелких ярких или темных точек. Тем не менее, это не неисправность, и это не влияет на качество записываемой картинки.

- 12 Кнопка удаления [↵] (→ 87, 98, 100)
- 13 Открытая часть ЖКД [OPEN] (→ 16)
- 14 Крепление аккумулятора/кабеля постоянного тока (→ 26, 29)
- 15 Выключатель питания [OFF/ON] (→ 29)
- 16 Индикатор состояния (→ 29)
- 17 Указатель режима (→ 35)
- 18 Джойстик (→ 36)
  - Движение вверх, вниз, влево и вправо для выбора пунктов.
  - Для входа в выбранный режим нажмите на центр.
- 19 Кнопка начала/остановки записи (→ 52)
- 20 Кнопка вызова меню [MENU] (→ 43)

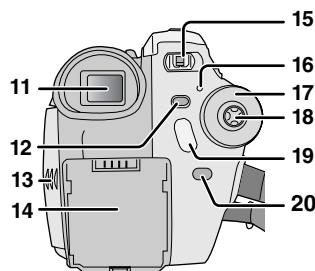
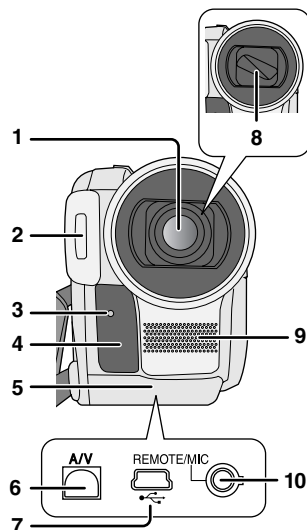

Перед использованием

Обозначение и обращение с деталями

**21 Держатель для вспомогательного оборудования**

- Вспомогательное оборудование, такое как стереофонический микрофон (дополнительно), крепится здесь.

**22 Кнопка корректора линз (→ 49)**

**23 Рычаг изменения фокусного расстояния [W/T] (→ 60)**

- Рычаг изменения громкости [–VOLUME+] (→ 83)

**24 Кнопка фотоснимка [PHOTO SHOT] (→ 55)**

**25 Крышка слота для карты (→ 34)**

**26 Слот для карты (→ 34)**

**27 Отверстие для штатива (→ 15)**

**28 Лампа доступа карты (→ 34)**

**29 Рычаг извлечения аккумуляторов [BATTERY RELEASE] (→ 26)**

**30 Акустическая система**

**31 Монитор ЖКД (→ 16)**

По причине ограничений технологии производства ЖК на экране ЖКД может быть несколько мелких ярких или темных точек. Тем не менее, это не неисправность, и это не влияет на качество записываемой картинки.

**32 Кнопка выбора режима [AUTO/MANUAL/ FOCUS] (→ 51, 75)**

**33 Кнопка сети ЖКД [POWER LCD] (→ 48)**

**34 Кнопка перезагрузки [RESET] (→ 154)**

**35 Рычаг извлечения диска [DISC EJECT] (→ 32)**

**36 Лампа доступа к диску/компьютеру [ACCESS/PC] (→ 32, 131)**

**37 Дисковый отсек (→ 32)**

**38 Крепежный ремень (→ 12)**

**39 Арматура для плечевого ремня (→ 12)**

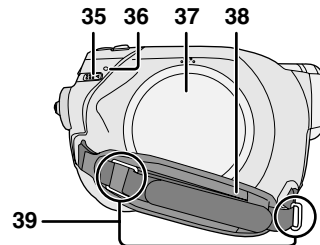
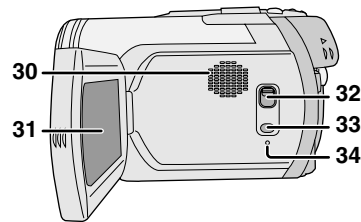
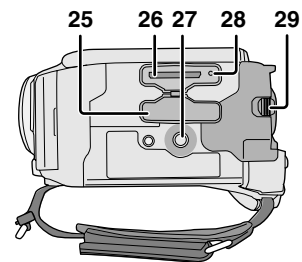
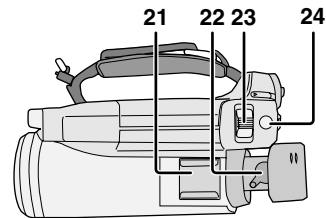

Перед использованием

## Обозначение и обращение с деталями

### Использование крепежного ремня

Установите длину ремня так, чтобы она соответствовала вашей руке.

Установите длину ремня в месте подушечки.

- 1 Зацепите ремень.
- 2 Установите длину.
- 3 Зафиксируйте ремень.

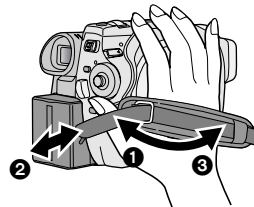

### Арматура для плечевого ремня

Проведите ремень через арматуру 1 и петлю 2, чтобы он не отходил. Вытяните часть 3, по крайней мере, на 2 см.

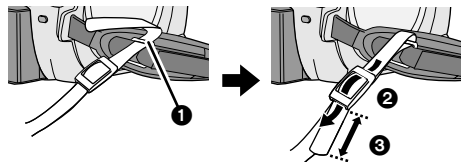

Проведите противоположный конец через A и прикрепите его таким же образом.

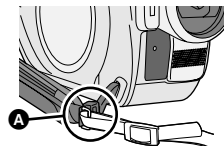

Перед использованием

## Обозначение и обращение с деталями

### Бленда объектива

Чтобы снять бленду объектива, поверните ее против часовой стрелки **A**. Чтобы закрепить ее, поместите в слот **B**, а затем поверните ее по часовой стрелке **C**.

- (Только VDR-D300) Бленда объектива имеет встроенную крышку.

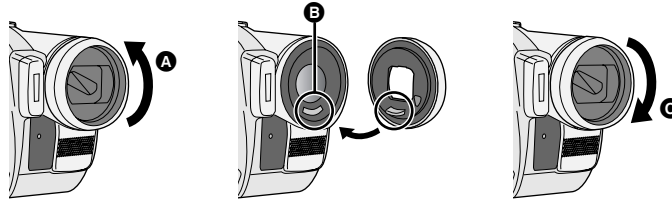

- Закрепите протектор MC или фильтр ND из набора фильтров (дополнительно; VW-LF37WE) перед блендой объектива. Не крепите другое вспомогательное оборудование на бленде. (кроме колпачка объектива) (Информацию о наборе фильтров см. в руководстве по эксплуатации.)
- При закреплении телеконверсионного объектива (дополнительно; VW-LT3714ME) или широкого конверсионного объектива (дополнительно; VW-LW3707M3E), сначала снимите бленду объектива. (Информацию о телеконверсионном объективе или широком конверсионном объективе см. в руководстве по эксплуатации.)
- При закреплении 2 вспомогательных устройств объектива, таких как фильтр ND и телеконверсионный объектив, и нажатии рычага W/T в направлении стороны W, 4 угла картинки будут затемнены. (Виньетирование)

Перед использованием

Обозначение и обращение с деталями

**Регулировка крышки объектива (Поставка: только VDR-D250)/  
(Включен в набор фильтров (VW-LF37WE; опционально))**

Установите крышку объектива для защиты его поверхности.

- Когда чехол магнитной карты или неодимовый фильтр набора (VW-LF37WE; опционально) закреплен на передней части бленды объектива, используйте чехол, поставляемый с набором фильтров.

- 1 Проведите конец колпачка объектива через ремень.**

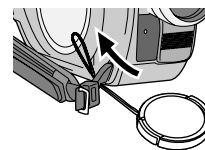

- 2 Проведите колпачок объектива через образованную им петлю.**

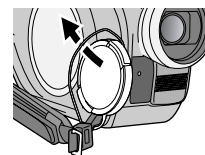

- 3 Для закрепления или снятия колпачка объектива возьмите за обе стороны колпачка объектива кончиками пальцев.**

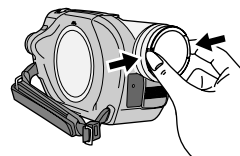

**При записи**

Колпачок объектива можно прикрепить к арматуре для колпачка объектива.

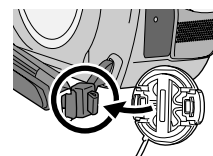

Перед использованием

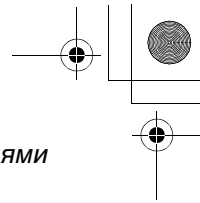
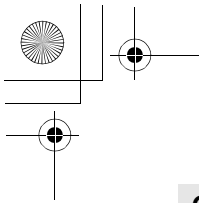

## Обозначение и обращение с деталями

### Отверстие для штатива

Это отверстие для крепления устройства на поставляемый по выбору штатив.  
(Внимательно ознакомьтесь с инструкциями по креплению штатива к камере.)

- При использовании штатива удобнее работать с устройством с пульта дистанционного управления фристайл. (Если вы не используете пульт дистанционного управления, прикрепите скобу к крепежному ремню для удобства. Когда вы передвигаетесь с пультом дистанционного управления, прикрепленным к карману и т.д., следите за тем, чтобы штатив не упал.)
- При использовании штатива крышка слота для карты должна быть закрыта. Вставьте карту SD до установки камеры на штатив. (→ 34)

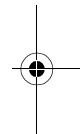
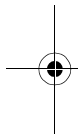
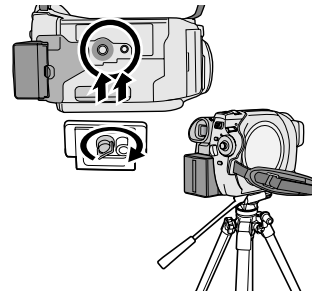

Перед использованием

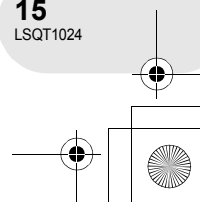
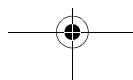
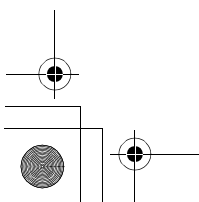

Обозначение и обращение с деталями

## Использование ЖКД

Вы можете записывать изображение, глядя на ЖКД.

### 1 Положите палец на OPEN и выдвиньте ЖКД в направлении стрелки.

- Он может открываться на угол до 90°.

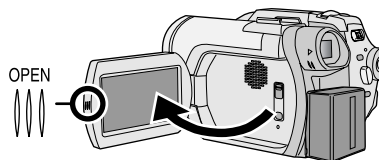

### 2 Установите угол ЖКД, как вам необходимо.

- Он может поворачиваться на угол до 180° **A** в направлении объектива или 90° **B** в направлении видоискателя.

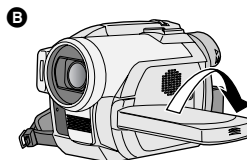
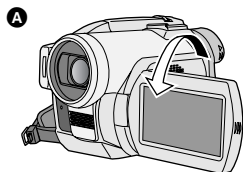

Перед использованием

- Яркость и цвета ЖКД устанавливаются с помощью меню. (→ 48)
- Если дисплей поворачивать с силой, его можно повредить или сломать.

- При повороте ЖКД на 180° по направлению к объективу и выдвигении видоискателя (при записи самого себя), ЖКД и видоискатель одновременно загораются.

## Использование видоискателя

### Выдвиньте видоискатель.

Видоискатель включится. (Если ЖКД открыт, видоискатель выключится.)

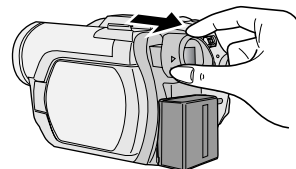

- Яркость видоискателя (→ 48) и поле зрения (→ 49) можно изменить.

## Использование пульта дистанционного управления

- 1 Кнопка фотоснимка [PHOTO SHOT]\*
- 2 Кнопка отображения информации на экране [EXT DISPLAY] (→ 111)
- 3 Кнопка даты/времени [DATE/TIME] (→ 47)
- 4 Кнопки режима воспроизведения (→ 82, 83)
- 5 Кнопка удаления [↵]\*
- 6 Кнопки направлений [▲, ▼, ◀, ▶] (→ 45)
- 7 Кнопки начала/конца записи [START/STOP]\*
- 8 Кнопки масштаба/громкости [ZOOM, VOL]\*
- 9 Кнопка вызова меню [MENU]\* (→ 45)
- 10 Кнопка ввода [ENTER] (→ 45)

\* Означает, что эти кнопки работают так же, как соответствующие кнопки на устройстве.

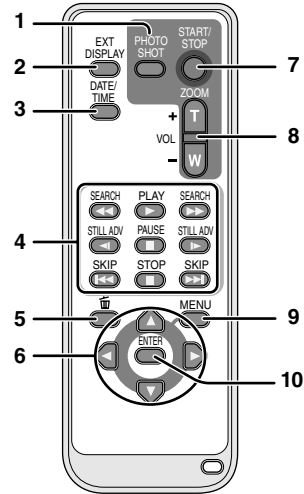

### ■ Установка аккумулятора кнопочного типа

Установите аккумулятор кнопочного типа, прилагаемый к пульту дистанционного управления, перед его использованием.

- 1 Выдвиньте кронштейн аккумулятора **A**, нажав на запорное устройство.

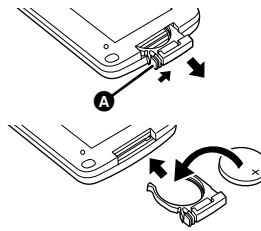

- 2 Установите аккумулятор кнопочного типа (+) отметкой вверх и установите кронштейн аккумулятора на место.

### ■ Аккумулятор кнопочного типа

- При разрядке аккумулятора кнопочного типа замените его на новый аккумулятор (номер детали: CR2025). Обычно аккумулятора хватает приблизительно на 1 год, но это зависит от частоты эксплуатации.

- Храните аккумулятор кнопочного типа вдали от детей.

Перед использованием

## Обозначение и обращение с деталями

### **Предостережение**

Существует опасность взрыва в случае неправильной замены аккумулятора. Аккумулятор необходимо заменять на такой же или аналогичный аккумулятор, рекомендованный производителем оборудования. Использованные аккумуляторы необходимо утилизировать в соответствии с указаниями производителя.

### **Предупреждение**

Существует риск возгорания, взрыва или ожогов. Запрещается перезаряжать, разбирать, нагревать выше 100 °C или прокалывать камеру. Храните аккумулятор кнопочного типа вдали от детей. Никогда не кладите аккумулятор кнопочного типа в рот. В случае проглатывания обратитесь к врачу.

### ■ Диапазон использования пульта дистанционного управления

Расстояние между пультом дистанционного управления и датчиком дистанционного управления устройства **A**:

Приблизительно 5 м

Угол: Приблизительно 10° вверх, 15° - вниз, влево и вправо

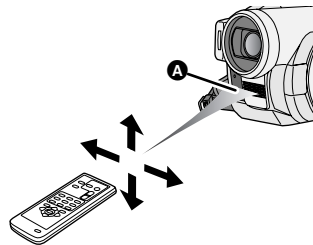

Перед использованием

- Пульт дистанционного управления предназначен для использования в помещениях. При работе на улице или при ярком освещении устройство может не функционировать должным образом даже в диапазоне использования.

### Использование пульта дистанционного управления фристайл (только VDR-D300)

Данный пульт дистанционного управления можно использовать с разных верхних и нижних ракурсов. Его также удобно использовать при работе со штативом. Если вы не используете пульт дистанционного управления, прикрепите скобу к крепежному ремню. Пользователи-левши могут пользоваться этим устройством с большим удобством.

- 1 Кнопка начала/остановки записи [REC]
- 2 Рычаг зума [W/T]
- 3 Кнопка фотоснимка [PHOTO SHOT]

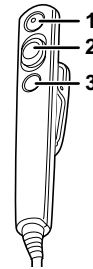

### ■ Подключите пульт дистанционного управления фристайл к устройству

Вставьте пульт дистанционного управления фристайл в REMOTE/MIC терминал до упора.

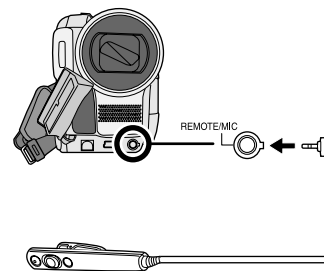

- Если штепсельная вилка пульта дистанционного управления не была прочно вставлена в REMOTE/MIC терминал до упора, камера не будет нормально функционировать.

- Перед использованием убедитесь в том, что вилка прочно вставлена в терминал до упора.







### ■ Скоба (на тыльной стороне)

Если вы передвигаетесь со скобой, прикрепленной к вашему карману, внимательно следите за тем, чтобы не опрокинуть штатив и не свалить камеру со стола.



## Диски и карты

### Диски, которые можно использовать для данной камеры

Тип диска	DVD-RAM 8 см Односторонний/ двусторонний	DVD-RW 8 см Односторонний/двусторонний		DVD-R 8 см Односторонний/ двусторонний
	 (DVD-RAM Вер. 2.1)	 [DVD-RW Вер. 1.1/ 2X-СКОРОСТНОЙ (2X/1X)]		 (DVD-R для общего использования Вер. 2.0)
Формат записи	формат записи DVD-Video (формат VR)	формат записи DVD-Video (формат VR)	формат DVD-Video (Формат Video)	формат DVD-Video (Формат Video)
Характеристика	Перезаписываемый диск	Перезаписываемый диск	Неперезаписываемый диск*1	Неперезаписываемый диск
Отображение на экране				
Обозначение в данной инструкции	<b>RAM</b>	<b>-RW(VR)</b>	<b>-RW(V)</b>	<b>-R</b>
Функции				
• Удаление записанных сцен	●	●	—	—
• Монтаж на камере	●	●	—	—
• Воспроизведение на других устройствах*2	●*3	●*4	●*5	●*5
• Запись после финализации	—	●	●*6	—

●: доступно —: не доступно

\*1 После форматирования диск можно использовать повторно. (→ 104)

\*2 DVD-плееры и DVD-рекордеры, поддерживающие 8 см диски.

\*3 Воспроизведение возможно на совместимых устройствах.

\*4 Воспроизведение возможно на совместимых устройствах. (Возможно, потребуется финализация на данной камере.)

\*5 Финализация должна быть произведена на данной камере. (→ 106)

\*6 Не финализировать диск. (→ 107)

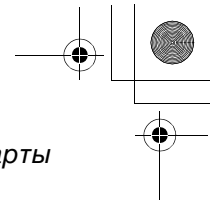
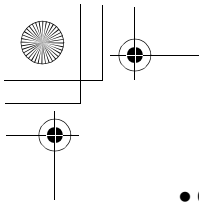

## Диски и карты

- С помощью данной камеры записывать на диск стоп-кадры невозможно.
- При использовании двусторонних дисков нельзя записывать или воспроизводить с одной стороны диска на другую одновременно. Необходимо вынуть диск и перевернуть его.
- Диски, вложенные в кассеты, пакеты или конверты для компакт-диков, использовать нельзя. Перед использованием всегда вынимайте диски из футляров.
- Настоятельно рекомендуется использовать диски Panasonic. Обычно диски, совместимые со стандартом DVD могут без проблем использоваться для записи и проигрывания. Тем не менее, некоторые имеющиеся в продаже диски не соответствуют стандарту DVD в плане качества и производительности. Нормальная запись и проигрывание таких дисков могут быть невозможны. (Появится сообщение "РЕКОМЕНДУЕТСЯ ИСПОЛЬЗОВАТЬ ДИСК PANASONIC".) Посетите нижеуказанный вебсайт, чтобы узнать больше о дисках, которые одобрены Panasonic.  
[http://panasonic.co.jp/pavc/global/cs/e\\_cam](http://panasonic.co.jp/pavc/global/cs/e_cam) (Веб-сайт доступен только на английском языке.)
- Диски, записанные на данной камере, могут не воспроизводиться на других устройствах.
- Запись на DVD-R в формате записи DVD Video не поддерживается.
- При использовании DVD-RW или DVD-R для того, чтобы не повредить диск, запрещается:
  - Производить запись на диск на других устройствах после записи на данной камере.
  - Производить запись на диск на данной камере после записи на других устройствах.
  - Вставлять нефинализированный диск в другие устройства.

### ■ Типы форматов

#### Что такое формат записи DVD-Video (формат VR)?

Это формат для записи на DVD диски, позволяющий повторно записывать и удалять записи, а также создавать списки воспроизведения. С использованием данной камеры вы можете записывать в формате записи DVD Video на диски DVD-RAM и DVD-RW.

#### Что такое формат DVD-Video (формат Video)?

После финализации диск можно воспроизводить на большинстве DVD-плееров.

С использованием данной камеры в формате DVD-Video вы можете записывать на диски DVD-RW и DVD-R.

### ■ Примеры дисков, которые нельзя использовать на данной камере

- |                                               |             |               |
|-----------------------------------------------|-------------|---------------|
| ● DVD-RAM (2,6 ГБ) Ver. 1.0                   | ● DVD-ROM   | ● MO          |
| ● DVD-R (3,9 ГБ) Ver. 1.0                     | ● DVD-Video | ● MD          |
| ● DVD-R (4,7 ГБ) для авторских работ Ver. 2.0 | ● CD-R      | ● iD          |
| ● +RW                                         | ● CD-RW     | ● Гибкий диск |
| ● +R                                          | ● CD        | ● CD-ROM      |
| ● DVD-R DL                                    | ● LD        |               |
| ● Диски диаметром не 8 см                     |             |               |
| ● Двойные/двухслойные диски                   |             |               |

Перед использованием

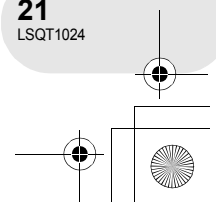
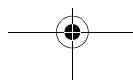
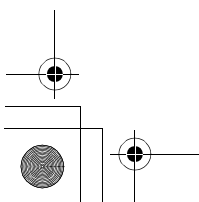
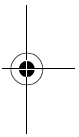
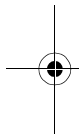

## Диски и карты

### При использовании совершенно новых DVD-RW

При использовании DVD-RW, выберите режим записи в формате записи DVD Video (формат VR) или в формате DVD-Video (формат Video), а затем формат диска. (→ 21, Типы форматов)

- 1 При использовании совершенно новых DVD-RW справа появляется экран. Выберите [ДА], затем нажмите джойстик.

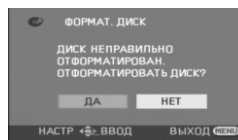

- 2 Выберите тип формата, затем нажмите джойстик.

**ВИДЕО:** Формат DVD-Video  
**VR:** Формат записи DVD Video

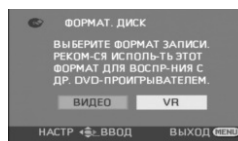

- 3 При появлении сообщения о подтверждении выберите [ДА], затем нажмите джойстик.

- Для изменения типа формата снова отформатируйте диск. (→ 104)  
При форматировании диска с него удаляются все записанные данные.

Перед использованием

## Карты, которые можно использовать с камерой

Тип карты	Карта памяти SD
Емкость	8 МБ, 16 МБ, 32 МБ, 64 МБ, 128 МБ, 256 МБ, 512 МБ, 1 ГБ, 2 ГБ (максимум)
Обозначение в данной инструкции	

- На данной камере нельзя записывать фильмы на SD карты.
- Ознакомьтесь с последней информацией на сайте: (Веб-сайт доступен только на английском языке.)  
[http://panasonic.co.jp/pavc/global/cs/e\\_cam](http://panasonic.co.jp/pavc/global/cs/e_cam)
- В настоящей инструкции карты памяти SD и карты miniSD™ называются "карта SD".
- Данное устройство поддерживает карты SD, отформатированные в системе FAT12 и системе FAT16, в соответствии со спецификациями карт памяти SD.
- Для форматирования карт SD используйте данную камеру. Если карта SD форматируется на других устройствах (например, на компьютере), это может занять больше времени, а карта SD может оказаться непригодной для использования. (→ 105)
- Рекомендуется использовать карты SD марки Panasonic.
- Когда переключатель защиты от записи на карте памяти SD закрыт, запись, удаление или редактирование данных на карте невозможно.

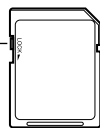

Переключатель защиты

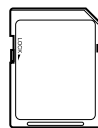

Закрытое положение

- Храните карту памяти в недоступном для детей месте во избежание ее проглатывания.
- MultiMediaCard в данном устройстве использовать нельзя.

### ■ О картах miniSD™

- Перед использованием вставьте карты miniSD™ в специальный адаптер для карт. Использование карты без адаптера может привести к повреждению устройства или карты.
- Запрещается вставлять пустой адаптер для карт в данное устройство. Не оставляйте адаптер внутри устройства во время вставки или извлечения карт miniSD™. Это может привести к неисправной работе устройства.

## Диски и карты

### Обращение с дисками и картами

#### ■ Как держать диск или карту

Не прикасайтесь к записанной или терминальной поверхности.

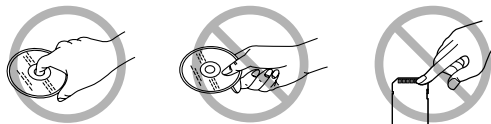

#### ■ Если поверхность диска загрязнена

Прочистите ее с использованием прилагаемой салфетки для чистки дисков. Вытирайте диск от центра ко внешнему краю, чтобы удалить загрязнение. Не надавливайте на диск слишком сильно, так как это может привести к появлению царапин. Также, не используйте растворители (разжижитель, воду, антистатик, моющее средство и т.д.).



#### Перед использованием

#### ■ Предостережения при обращении с дисками

- Не царапайте диск и предохраняйте его от попадания грязи.
- Не прикрепляйте к дискам этикетки или стикеры.  
(Это может привести к деформации или неравномерному вращению диска, что делает его непригодным для использования.)
- Делайте надписи только на стороне диска с этикеткой мягким, маслосодержащим фломастером. Не используйте шариковые ручки или другие твердые пишущие предметы.
- Не используйте чистящие спреи, бензин, разбавители, антистатические жидкости или другие растворители.
- Не используйте нецарапаемые поверхности или крышки.
- Не подвергайте контакты карт воздействию влаги, загрязнению или запылению.
- Не роняйте, не складывайте диски в стопки и не ударяйте. Не кладите на диски другие предметы.
- Не используйте следующие диски:
  - Диски с клеем на поверхности от удаленных этикеток или стикеров.
  - Сильно деформированные или треснувшие диски.
  - Диски неправильной формы, например, в форме сердца.



- Не оставляйте диски в следующих местах:
  - Под воздействием прямых солнечных лучей.
  - В очень пыльных или влажных местах.
  - В непосредственной близости от нагревательных приборов.
  - Местах, подверженных существенным перепадам температур (при этом может образовываться конденсат).
  - Где имеется статическое электричество или электромагнитные волны.
- Для защиты дисков и карт кладите их обратно в футляры, когда вы ими не пользуетесь.

# Электропитание

## Зарядка аккумуляторов

При покупке аккумуляторы камеры не заряжены. Перед использованием камеры зарядите аккумуляторы.

- При подключении к адаптеру переменного тока кабеля постоянного тока аккумулятор заряжаться не будет. Выньте кабель постоянного тока из адаптера переменного тока.

- 1 Подсоедините кабель сети переменного тока к адаптеру переменного тока и к электрической розетке.
- 2 Поместите аккумулятор на держатель аккумулятора, соединив метки, и плотно вставьте штепсельную вилку.

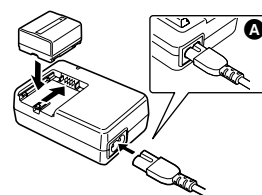

- Выходная вилка кабеля переменного тока не полностью подсоединяется к адаптеру переменного тока. Как показано, **A**, там имеется зазор.

### ■ Лампа зарядки

Горит: Зарядка

Отключается: Зарядка завершена

Мигает: Аккумулятор переразряжен (слишком разряжен). Через некоторое время лампа загорится, и начнется зарядка в нормальном режиме. Если температура аккумулятора слишком высокая или низкая, лампа CHARGE мигает, при этом время зарядки будет больше обычного.

- Время зарядки аккумулятора (→ 27)
- Рекомендуется использовать аккумуляторы Panasonic.
- При использовании других марок аккумуляторов их качество не гарантируется.

## Электропитание

### Установка аккумулятора

Нажмите аккумулятором на держатель аккумулятора и плавно вдвиньте его до щелчка.

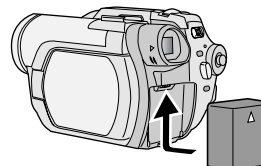

### Извлечение аккумулятора

Сдвинув рычаг BATTERY RELEASE, выдвиньте аккумулятор и извлеките его.

- Придерживайте аккумулятор рукой, чтобы он не упал.

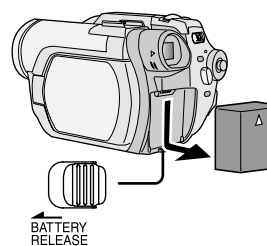

## Настройка

- Прежде чем извлечь аккумулятор, установите переключатель OFF/ON в положение OFF и убедитесь в том, что индикатор состояния был выключен до извлечения аккумулятора.

### Время зарядки и время записи

Время, указанное в таблице ниже, приведено для температуры 25 °С и влажности 60%. Если температура выше или ниже 25 °С, время зарядки будет больше.

#### ■ Время зарядки

- Время зарядки, указанное в таблице, является приблизительным.
- “2 h 25 min” обозначает 2 часа 25 минут.

Номер модели аккумулятора	Напряжение/емкость	Время зарядки
Поставляемый аккумулятор/ CGA-DU12 (опция)	7,2 В/1150 мАч	2 h 25 min
CGA-DU14 (опция)	7,2 В/1360 мАч	2 h 45 min
CGA-DU21 (опция)	7,2 В/2040 мАч	3 h 55 min

#### ■ Время записи

- Это время означает время записи при использовании видеодискетеля. Время в скобках означает время записи при использовании ЖҚД.
- Время прерывистой записи означает время записи, в течение которого повторялись операции записи и остановки. В действительности, временной период может быть короче указанного.
- Время записи, указанное в таблице, является приблизительным.
- “1 h 25 min” означает 1 час 25 минут.

#### VDR-D300

(При использовании диска DVD-RAM)

Номер модели аккумулятора	Напряжение/емкость	Режим записи	Максимальное непрерывное время записи	Время прерывистой записи
Поставляемый аккумулятор/ CGA-DU12 (опция)	7,2 В/ 1150 мАч	XP	1 h 25 min (1 h 20 min)	40 min (40 min)
		SP	1 h 35 min (1 h 30 min)	45 min (45 min)
		LP	1 h 40 min (1 h 35 min)	50 min (45 min)
CGA-DU14 (опция)	7,2 В/ 1360 мАч	XP	1 h 45 min (1 h 40 min)	50 min (50 min)
		SP	2 h (1 h 50 min)	1 h (55 min)
		LP	2 h 5 min (1 h 55 min)	1 h (55 min)
CGA-DU21 (опция)	7,2 В/ 2040 мАч	XP	2 h 40 min (2 h 35 min)	1 h 20 min (1 h 15 min)
		SP	3 h (2 h 50 min)	1 h 30 min (1 h 25 min)
		LP	3 h 10 min (2 h 55 min)	1 h 35 min (1 h 25 min)

## Электропитание

### VDR-D250

(При использовании диска DVD-RAM)

Номер модели аккумулятора	Напряжение/емкость	Режим записи	Максимальное непрерывное время записи	Время прерывистой записи
Поставляемый аккумулятор/ CGA-DU12 (опция)	7,2 В/ 1150 мАч	XP	1 h 30 min (1 h 25 min)	45 min (40 min)
		SP	1 h 40 min (1 h 35 min)	50 min (45 min)
		LP	1 h 45 min (1 h 35 min)	50 min (45 min)
CGA-DU14 (опция)	7,2 В/ 1360 мАч	XP	1 h 50 min (1 h 45 min)	55 min (50 min)
		SP	2 h 5 min (1 h 55 min)	1 h (55 min)
		LP	2 h 10 min (2 h)	1 h 5 min (1 h)
CGA-DU21 (опция)	7,2 В/ 2040 мАч	XP	2 h 50 min (2 h 40 min)	1 h 25 min (1 h 20 min)
		SP	3 h 10 min (2 h 55 min)	1 h 35 min (1 h 25 min)
		LP	3 h 15 min (3 h 5 min)	1 h 35 min (1 h 30 min)

### Настройка

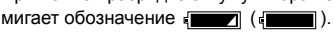
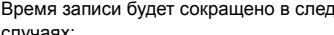
- По мере снижения уровня зарядки аккумулятора обозначение на дисплее будет меняться следующим образом:  

  
При полной разрядке аккумулятора на дисплее мигает обозначение  ().
- Время записи будет сокращено в следующих случаях:
  - При одновременном использовании видеискателя и ЖКД параллельно с поворотом ЖКД вперед для записи самого себя, использованием цветного ночного видения 0 люкс и т.д.
  - При использовании данного устройства с ЖКД, включенным путем нажатия кнопки POWER LCD.
- После использования или зарядки аккумуляторы нагреваются. Камера также нагревается во время использования. Это не является неисправностью.
- Обратите внимание, что при использовании при низких температурах время работы аккумулятора сокращается. Рекомендуется заряжать дополнительный аккумулятор для использования во время записи.

## Подключение к выходу переменного тока

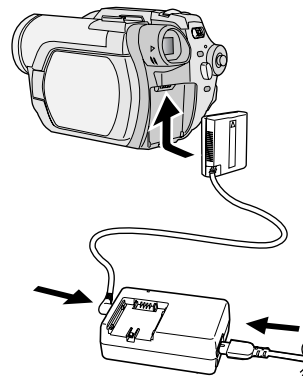
- 1 Подключите кабель переменного тока к адаптеру переменного тока и электрической розетке.
- 2 Подключите кабель постоянного тока к адаптеру переменного тока.
- 3 Подключите кабель постоянного тока к камере.
  - Не используйте кабель переменного тока для работы с другими устройствами, т.к. он специально разработан для данного устройства. Не используйте кабели переменного тока других устройств для данной камеры



- При подключении к адаптеру переменного тока кабеля постоянного тока аккумулятор заряжаться не будет.

## Включение и выключение камеры

- (Только VDR-D250) Во время записи снимите колпачок объектива перед включением камеры. Если камера включается при надетой крышке объектива, автоматическая настройка баланса белого не будет правильно работать. (→ 161)

### Как включить питание

При нажатии кнопки **A**, установите переключатель OFF/ON в положение ON.

Индикатор состояния **B** загорается, и устройство включается.

- (Только VDR-D300) В режиме записи диска или в режиме записи карты открывается крышка объектива.
- При первом включении устройства появится сообщение с просьбой установить дату и время. Выберите [ДА] и установите дату и время. (→ 46)

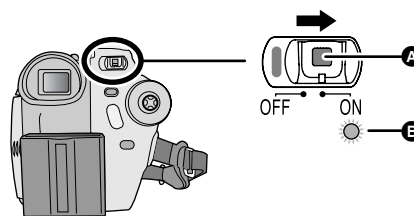

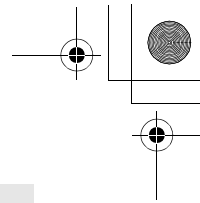
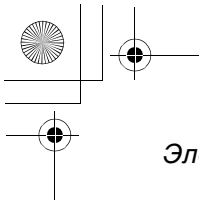

## Электропитание

### Как выключить питание

При нажатии кнопки **A**, установите переключатель OFF/ON в положение OFF.

Индикатор состояния **B** погаснет при выключении устройства.

- (Только VDR-D300) В режиме записи диска или режиме записи карты закрывается крышка объектива.

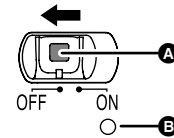

При включении питания в первый раз после зарядки диска или аккумулятора камера выполняет процедуру опознавания с целью проверки на отсутствие проблем с диском. С DVD-RAM это занимает примерно 25 секунд.

Если вы желаете начать работу сразу же после включения камеры, выполните следующие действия.

- 1) Включите питание.
- 2) После того, как с экрана исчезнет надпись "ЧТЕНИЕ ДИСКА.", выключите питание. Вы можете начать запись примерно через 8 секунд после повторного включения.

- В зависимости от состояния диска это может занять больше времени.
- Если дата и время не были установлены, понадобится больше времени, чем обычно, прежде чем вы сможете начать запись.

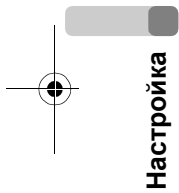

Настройка

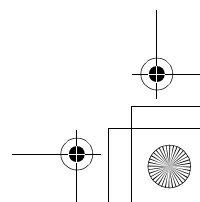
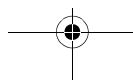
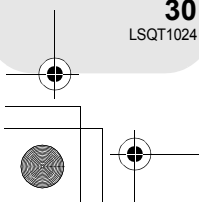
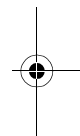

### Как включить и выключить устройство с помощью ЖКД/видоискателя

Когда переключатель OFF/ON установлен в положение ON, камеру можно включить и выключить с помощью ЖКД и видоискателя, когда она работает в режиме записи диска или записи карты.

#### Как включить питание Откройте ЖКД или выдвиньте видоискатель.

Индикатор состояния В загорается, и устройство включается.

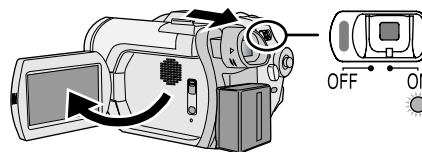

#### Как выключить питание Закройте ЖКД и задвиньте видоискатель.

Индикатор состояния В погаснет и устройство выключится.

- Питание можно выключить только после закрытия ЖКД и задвижения видоискателя.
- Питание не будет выключено во время записи диска, даже если ЖКД будет закрыт, а видоискатель будет задвинут.

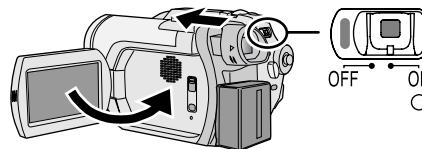

Установите переключатель OFF/ON в положение OFF, если устройство не используется.

## Вставка и извлечение диска

# Вставка и извлечение диска

При вставке или извлечении диска установите заряженный аккумулятор или подключите к камере адаптер переменного тока. Если к крышке дискового отсека не подключено питание, она не откроется.

### 1 Выдвиньте рычаг DISC EJECT и отпустите его.

Через несколько секунд лампа ACCESS/PC погаснет, а крышка дискового отсека приоткроется.

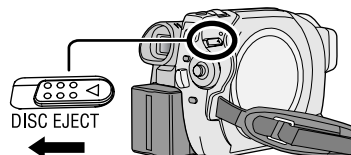

### 2 Откройте крышку дискового отсека рукой и вставьте/извлеките диск.

#### ■ Вставка диска

Установите диск на ось в центре.

- А Сторона записи/воспроизведения
- Б Линзы

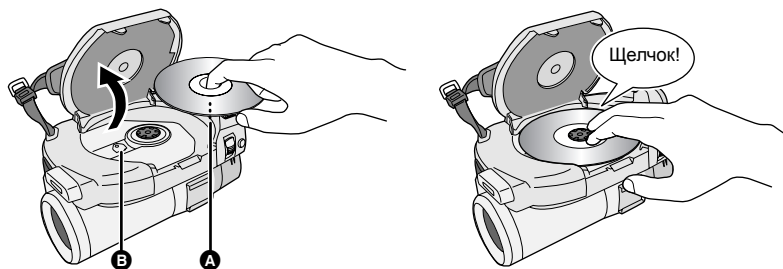

#### ■ Извлечение диска

Нажав на ось, возьмитесь за край диска и осторожно поднимите его.

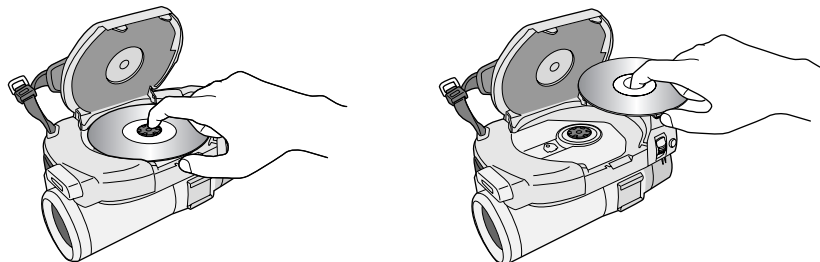

### 3 Для закрытия крышки нажмите на часть крышки дискового отсека, обозначенную PUSH CLOSE.

Настройка

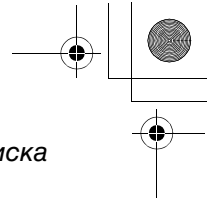
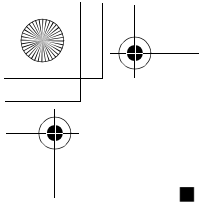

## Вставка и извлечение диска

### ■ Определение сторон записи/воспроизведения диска

#### Односторонний диск:

Сторона записи/воспроизведения противоположна маркированной стороне.

#### Двусторонний диск:

Сторона записи/воспроизведения "SIDE A" противоположна маркированной стороне "SIDE A". Сторона записи/воспроизведения "SIDE B" это маркированная сторона "SIDE A".

Надпись "SIDE A"

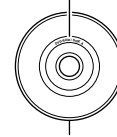

Сторона, противоположная "SIDE A" является стороной записи/воспроизведения.

- При открывании крышки не прилагайте чрезмерного усилия.
- Не прикасайтесь к линзам или к стороне записи/воспроизведения диска. Это может ухудшить запись и воспроизведение.
- Плотно установите диск для предотвращения его повреждения.
- При открытии крышки лампа ACCESS/PC горит красным цветом. Не оставляйте крышку открытой.
- Если крышка открыта, питание не отключается, даже если переключатель OFF/ON установлен в положение OFF.
- Если диск вставлен неправильно, крышка не закроется. Никогда не пытайтесь насильно закрыть крышку. Это может повредить камеру и диск. Заново правильно вставьте диск.
- Если односторонний диск вставлен в камеру этикеткой внутрь, появится сообщение об ошибке. Извлеките диск и вставьте его стороной записи/воспроизведения внутрь.
- Не допускайте загрязнения или царапания стороны записи/воспроизведения диска.
- Не извлекайте аккумулятор и не отсоединяйте адаптер переменного тока во время извлечения диска или до тех пор, пока питание полностью не отключится. Иначе крышка не откроется. Если это произошло, снова вставьте аккумулятор или подсоедините адаптер переменного тока, снова выдвиньте рычаг DISC EJECT один раз, а затем отпустите. При включении питания может появиться сообщение об исправлении диска. (→ 146, Восстановление)
- В дисковый отсек запрещается вставлять другие диски, кроме дисков 8 см DVD-RAM, DVD-RW или DVD-R. Это может привести к неисправности.
- Не прикасайтесь к линзам или к другим частям внутри дискового отсека. Не прикасайтесь к области вокруг линз, т.к. она сильно нагревается.

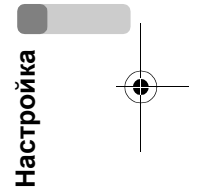
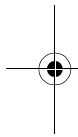

Настройка

### После вставки диска/после окончания записи

Когда горит лампа ACCESS/PC, диск вращается, и на него записывается информация. Если в это время происходит сбой в питании, диск может стать непригодным для использования. Не отсоединяйте адаптер переменного тока и не вынимайте аккумулятор. А также не трясите сильно и не ударяйте камеру.

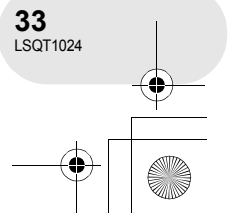
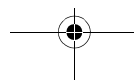
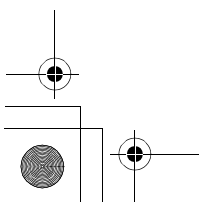

Вставка/извлечение карты SD

## Вставка/извлечение карты SD

Перед вставкой/извлечением карты SD убедитесь в том, что кнопка OFF/ON установлена в OFF.

Если карта SD была вставлена или извлечена, когда кнопка OFF/ON установлена в ON, это может привести к поломке устройства или потере данных, записанных на карту SD.

### 1 Установите переключатель OFF/ON в положение OFF для выключения питания.

- Убедитесь в том, что индикатор состояния погас.

### 2 Откройте крышку слота для карт.

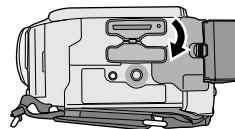

### 3 Вставьте/извлеките карту SD в/из слота для карт.

- При вставке карты SD поверните сторону с этикеткой **A** вверх и нажмите на нее прямо, чтобы она вошла в слот до упора.
- При извлечении карты SD, нажмите на центр карты SD, а затем вытащите ее.

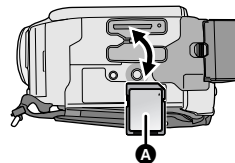

### 4 Плотно закройте крышку слота для карт.

#### ■ Карты SD

- Электрические шумы, статическое электричество или поломка данного устройства или карты SD может привести к повреждению или удалению данных, хранящихся на карте SD. Рекомендуется сохранять важные данные в компьютере.

#### ■ Лампа индикации доступа карты

- Когда устройство получает доступ к карте SD (чтение, запись, воспроизведение, удаление и т.д.), лампа индикации доступа горит.
- Следующие действия, производимые во время горения лампы индикации доступа, могут привести к повреждению данных, записанных на карте SD или к неисправности камеры.

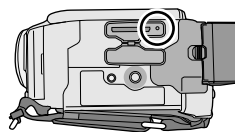

- Удаление карты SD
- Включение или выключение камеры с помощью переключателя OFF/ON или переключателя режимов
- Извлечение аккумулятора или отсоединение адаптера переменного тока





## Выбор режима

Переключатель режимов используется для переключения между режимами записи и воспроизведения.

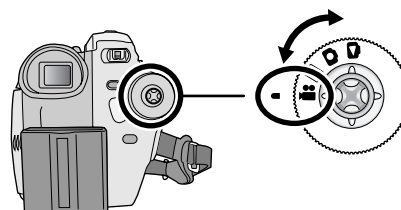
Установите переключатель режимов медленно, но твердо.

**Установите переключатель режимов и установите желаемую пиктограмму в положение, указанное на рисунке.**



 <b>Режим записи диска (→ 52)</b>	Используется для записи фильмов на диск.
 <b>Режим воспроизведения диска (→ 81)</b>	Используется для воспроизведения фильмов с диска.
 <b>Режим записи карты (→ 55)</b>	Используется для записи стоп-кадров на карту SD.
 <b>Режим воспроизведения карты (→ 85)</b>	Используется для воспроизведения стопкадров, записанных на карту SD.

- Не прилагайте чрезмерных усилий при поворачивании переключателя.

## Использование джойстика

# Использование джойстика

Для того, чтобы устройством было удобно управлять одной рукой, оно имеет джойстик для выбора функций, выполнения действий и т.д.

### Основные действия

Действия на экране меню и выбор файлов на экране отображения пиктограмм и т.д.

**Передвигайте джойстик вверх, вниз, влево или вправо, чтобы выбрать пункт или сцену, затем нажмите на джойстик, чтобы установить их.**

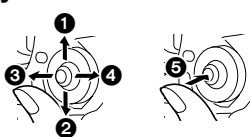

- 1 Выбор движением вверх.
- 2 Выбор движением вниз.
- 3 Выбор движением влево.
- 4 Выбор движением вправо.
- 5 Нажмите джойстик для выбора пункта.

• Действия с экранным меню (→ 43)

### Действия во время записи

◇ Установите переключатель режимов в положение  или .

**1 Нажмите на центр джойстика, на экране появятся пиктограммы.**

- При повторном нажатии на середину джойстика пиктограмма исчезнет.
- При каждом перемещении джойстика вниз пиктограмма меняется.



**2 Перемещайте джойстик вверх, влево или вправо для выбора пункта.**

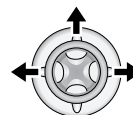

### Действия при проигрывании

◇ Установите переключатель режимов в положение  или .

**1 Перемещайте джойстик вверх, вниз, влево или вправо для выбора проигрываемой сцены и нажмите на джойстик.**

Выбранная сцена воспроизводится в полно-экранном режиме.

На экране автоматически отображается пиктограмма функций.

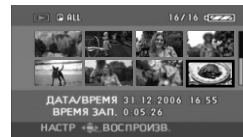
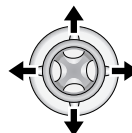

**2 Перемещайте джойстик вверх, вниз, вправо или влево для работы.**

- При каждом нажатии на середину джойстика пиктограмма появляется или исчезает.

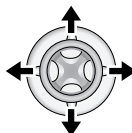

## Использование джойстика

### Пиктограммы, отображаемые в каждом режиме

Автоматический и ручной режимы (→ 51)

 Режим записи дисков



Пиктограмма	Направление	Функция	Страница	
(1/3)		▲	Компенсация переотражённого света	63
		◀	Плавное выведение изображения	64
		▶	Режим справки	41
(2/3)		◀	Режим мягкой фокусировки объектива на зоне телесного цвета	66
		▶	Телемакросъемка	67
(3/3)		▲	Цветное ночное видение/цветное ночное видение 0 люкс	68
В ручном режиме (4/4)		▲	Баланс белого	78
		◀	Значение ирисовой диафрагмы или усиления	80
		▶	Выдержка	80
В режиме ручной фокусировки (5/5)		◀▶	Ручная установка фокусного расстояния	77

• Затененные пиктограммы не отображаются во время записи.

Настройка

## Использование джойстика

### ▶ Режим воспроизведения диска



Пиктограмма	Направление	Функция	Страница
▶/	▲	Воспроизведение/пауза	81
■	▼	Остановка воспроизведения и показ пиктограмм	81
◀◀	◀	Перемотка, пропуск (во время воспроизведения)	81
◀		Медленный реверс/покадровое воспроизведение (во время паузы)	82
▶▶	▶	Быстрая перемотка вперед, пропуск (во время воспроизведения)	81
▶		Медленная перемотка вперед/покадровое воспроизведение (во время паузы)	82

### 📷 Режим записи карты



Пиктограмма	Направление	Функция	Страница	
(1/2)		▲	Компенсация переотражённого света	63
		◀	Автотаймер	69
		▶	Режим справки	41
(2/2)		◀	Режим мягкой фокусировки объектива на зоне телесного цвета	66
		▶	Телемакросъемка	67
В ручном режиме (3/3)	WB	▲	Баланс белого	78
	IRIS	◀	Значение ирисовой диафрагмы или усиления	80
	SHTR	▶	Выдержка	80
В режиме ручной фокусировки (4/4)	MF MF	◀▶	Ручная установка фокусного расстояния	77

Настройка

### Использование джойстика

 Режим воспроизведения карты  
(При выборе [1 СЛАЙД])



Пикто- грамма	Направле- ние	Функция	Страница
■	▼	Остановка воспроизведения и показ пиктограмм	85
◀	◀	Воспроизведение предыдущей картинки	85
▶	▶	Воспроизведение следующей картинки	85

 Режим воспроизведения карты  
(При выборе [СЛАЙД-ШОУ])



Пикто- грамма	Направле- ние	Функция	Страница
▶/	▲	Начало показа слайдов/пауза	85
■	▼	Остановка воспроизведения и показ пиктограмм	85
◀	◀	Воспроизведение предыдущей картинки (во время паузы)	85
▶	▶	Воспроизведение следующей картинки (во время паузы)	85

Настройка

## Использование джойстика

### ■ Режим справки

В режиме справки приводится объяснение пиктограмм, отображаемых, когда кнопка AUTO/MANUAL/FOCUS установлена в AUTO в режиме записи диска/карты.

◇ Установите переключатель режимов в положение  или .

**1 Нажмите на джойстик для отображения пиктограммы во время паузы в записи.**



**2 Двигайте джойстик вправо для выбора [i].**



**3 Двигайте джойстик вверх, влево или вправо для выбора нужной пиктограммы.**

- На экране отображается объяснение выбранной пиктограммы.
- При каждом перемещении джойстика вниз пиктограмма меняется.

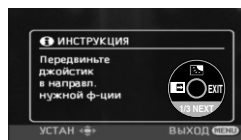

### Выход из меню справки

Нажмите на кнопку MENU или выберите [EXIT].

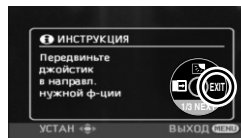

Настройка

- При работе в режиме справки функции устанавливать нельзя.

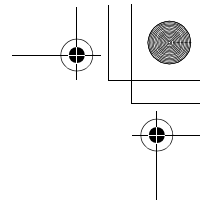
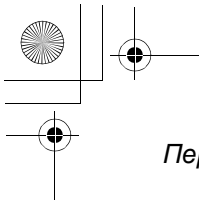

## Переключение языка

# Переключение языка

Вы можете переключить язык на экранном дисплее или на экране меню.

- 1 Нажмите кнопку MENU, затем выберите [LANGUAGE] и нажмите джойстик.

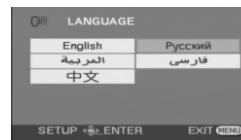

- 2 Выберите [Русский] и нажмите джойстик.

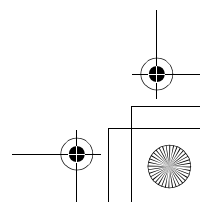
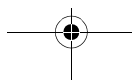
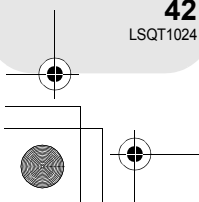
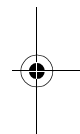
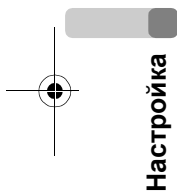

## Использование экрана меню

См. информацию о меню в “Список меню” (→ 137).

### 1 Во время остановки нажмите кнопку MENU.

Отображаются разные меню в зависимости от положения переключателя режимов.

- Не переключайте переключатель режимов во время отображения меню.

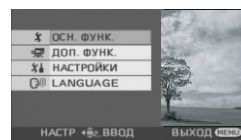

### 2 Для выбора желаемого заголовка меню двигайте джойстик вверх или вниз A.

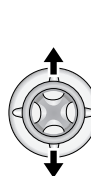

### 3 Передвиньте джойстик вправо и нажмите.

Отображается подменю B.

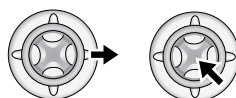

### 4 Для выбора желаемого пункта подменю двигайте джойстик вверх или вниз.

- Текущие настройки меню



Настройка

*Использование экрана меню*

**5 Передвиньте джойстик вправо и нажмите.**

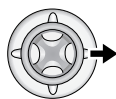

**6 Для выбора желаемого пункта двигайте джойстик вверх или вниз.**

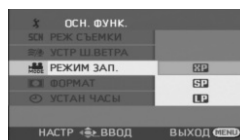

**7 Для входа в режим выбора нажмите джойстик.**



**Для возврата к предыдущему экрану**

Переместите джойстик влево.

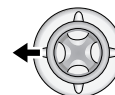

**Настройка**

**Для выхода из экрана меню**

Нажмите кнопку MENU.



- Экран меню не выводится во время записи или воспроизведения. Вы не можете возобновить данные операции во время вывода экрана меню.

### Работа с пультом дистанционного управления

Переход в экран меню осуществляется так же, как при использовании кнопок на основном устройстве.

#### 1 Нажмите кнопку MENU.

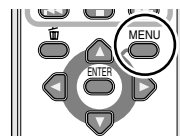

#### 2 Выберите пункт меню.

- Используйте кнопки системы управления (▲, ▼, ◀, ▶) и кнопку ENTER вместо джойстика основного устройства.

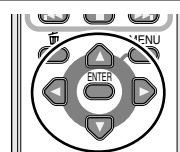

#### 3 Для выхода из экрана меню нажмите кнопку MENU.

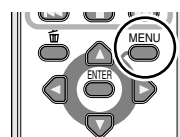

## Установка даты и времени

# Установка даты и времени

При первом включении устройства появится сообщение с просьбой установить дату и время.

- Выберите [ДА] и нажмите джойстик. Выполните нижеприведенные шаги 2 и 3 для установки даты и времени.

Если время и дата на экране неправильные, их необходимо установить.

- ◇ Установите переключатель режимов в положение  или .

- 1 Нажмите кнопку MENU, затем выберите кнопку [ ⌘ ОСН. ФУНК. ] → [ ⊕ УСТАН ЧАСЫ ] → [ ДА ] и нажмите джойстик.

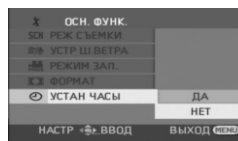

- 2 Передвиньте джойстик влево или вправо для выбора пункта, который необходимо установить. Затем двигайте джойстик вверх или вниз для установления необходимого значения.

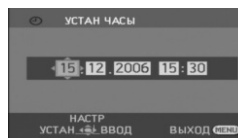

- Год меняется следующим образом:  
2000, 2001, ..., 2099, 2000, ...
- Для отображения времени используется 24-часовая система.

- 3 Для входа в режим выбора нажмите джойстик.

- После нажатия кнопки MENU для окончания установки, проверьте установленные дату и время.
- Часы начинают ход с [00] секунд.

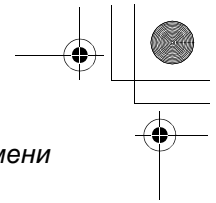
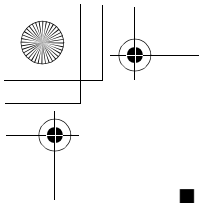

## Установка даты и времени

### ■ Изменение стиля отображения даты и времени

Нажмите на кнопку MENU, затем выберите [ НАСТРОЙКИ ] → [ ДАТА/ВРЕМЯ ] → желаемый стиль и нажмите джойстик. Также вы можете отобразить или изменить дисплей даты и времени, несколько раз нажав на кнопку DATE/TIME пульта дистанционного управления.



[ДАТА]

[ДАТА/ВРЕМЯ]

[ВЫКЛ]

15.12.2006

15:30  
15.12.2006

- Время записи не отображается в режиме воспроизведения диска.

### ■ Изменения стиля отображения

Нажмите на кнопку MENU, затем выберите [ НАСТРОЙКИ ] → [ СТИЛЬ ДАТЫ ] → нужный стиль и нажмите джойстик.

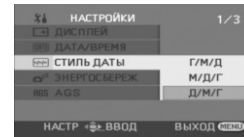

Стиль отображения	Г/М/Д	М/Д/Г	Д/М/Г
Экранный дисплей	15:30 2006.12.15	15:30 12.15.2006	15:30 15.12.2006

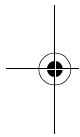

- Функция даты и времени управляется встроенной литиевой батареей.
- Обязательно проверьте время до начала записи.
- Если дисплей времени станет [- -], встроенная литиевая батарея разряжена. Проведите следующие шаги для зарядки батареи. При первом включении устройства после зарядки появится сообщение с просьбой установить дату и время. Выберите [ДА] и установите дату и время.

#### Перезарядка встроенной литиевой батареи

Подключите адаптер переменного тока или прикрепите батарею к устройству, и встроенная литиевая батарея будет перезаряжена. Оставьте устройство в таком состоянии примерно на 24 часа, батарея сохраняет дату и время прим. в течение 6 месяцев. (Даже если переключатель OFF/ON установлен в положение OFF, батарея будет перезаряжаться.)

Настройка

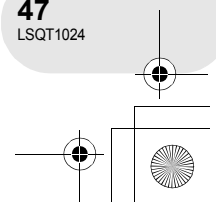
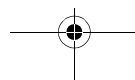
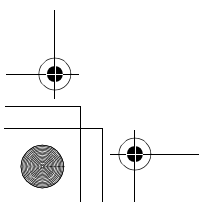

Настройка ЖКД/видоискателя

## Настройка ЖКД/видоискателя

### Настройка уровня яркости и цвета

- 1 Нажмите кнопку MENU, затем выберите [ НАСТРОЙКИ ] → [ НАСТР. ЖКД ] или [ НАСТР EVF ] → [ ДА ] и нажмите джойстик.

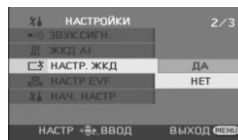

- 2 Передвиньте джойстик вверх или вниз для выбора пункта, который необходимо установить. Затем установите, двигая джойстик влево или вправо.

Штриховой индикатор двигателя.

[ НАСТР. ЖКД ]

: Яркость ЖКД

: Уровень цвета ЖКД

[ НАСТР EVF ]

EVF : Яркость видоискателя



Настройка

- Для настройки яркости видоискателя закройте ЖКД и выдвиньте видоискатель, чтобы включить его.
- Когда ЖК монитор повернут на 180° по направлению к объективу, яркость и уровень цвета монитора не могут быть отрегулированы.

- Эти настройки не влияют на качество записываемой картинки.

### ■ Для увеличения яркости всего ЖКД Нажмите кнопку POWER LCD.

На ЖКД появится пиктограмма [ ].

- Яркость всего ЖКД увеличится прим. в два раза по сравнению с обычным уровнем.

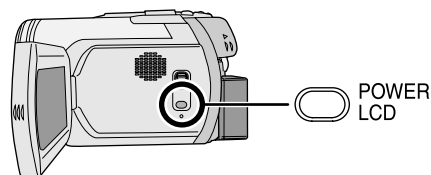

- При повторном нажатии кнопки POWER LCD, пиктограмма [ ] исчезнет, и будет восстановлен исходный уровень яркости.

- Это никак не скажется на записываемом изображении.
- При включении устройства во время использования адаптера переменного тока эта функция автоматически активируется.

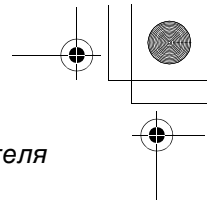
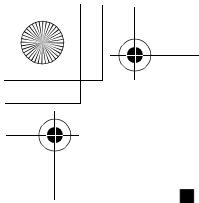

## Настройка ЖКД/видоискателя

■ Изменение качества изображения на ЖКД  
**Нажмите кнопку MENU, затем выберите [ F1 НАСТРОЙКИ ] → [ \* ЖКД AI ] → [ ДИНАМИЧН. ] или [ НОРМАЛЬН. ] и нажмите джойстик.**

**ДИНАМИЧН.:** Изображение на ЖКД станет четким и ярким.

Оптимальный контраст и яркость задаются в зависимости от записываемых сцен.

Отображаются яркие и четкие картинки.

**НОРМАЛЬН.:** Переключение в стандартное качество изображения.

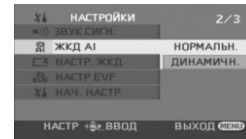

- Эффект будет варьироваться в зависимости от записываемой сцены.
- Это не скажется на качестве изображения в видоискателе.
- Эта функция автоматически устанавливается на [ДИНАМИЧН.] при увеличении яркости ЖКД (пиктограмма [ \* ] появляется на ЖКД), и ее нельзя самостоятельно установить на [НОРМАЛЬН.].

- Это никак не скажется на записываемых картинках.
- При повороте ЖКД на 180° к объективу [ЖКД AI] устанавливается на [НОРМАЛЬН.].

## Установка зоны обзора

**Установите фокус, перемещая кнопку корректора окуляра.**

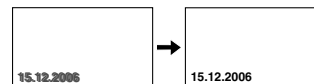
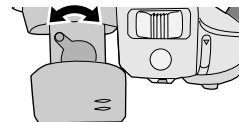

Настройка

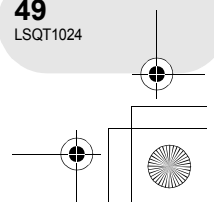
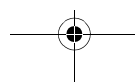
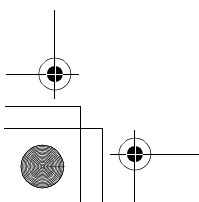

Перед записью

## Перед записью

### Исходное положение камеры

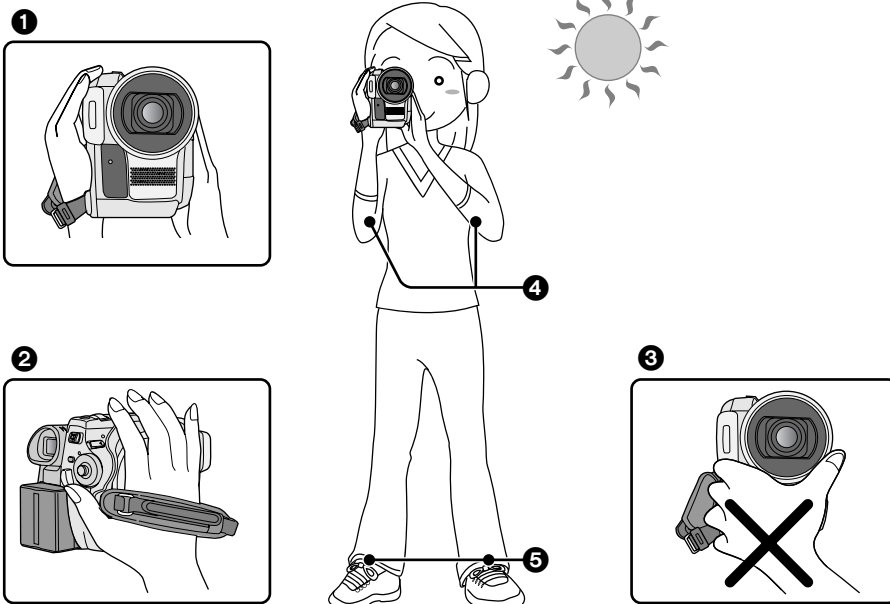

Запись

- ❶ Держите камеру двумя руками.
  - ❷ Проденьте руку в крепежный ремень.
  - ❸ Не закрывайте руками микрофоны и датчики.
  - ❹ Держите локти ближе к телу.
  - ❺ Слегка расставьте ноги.
- Когда вы находитесь на улице, во время записи солнце должно светить вам в спину. Если объект освещен сзади, на записи он будет темным.

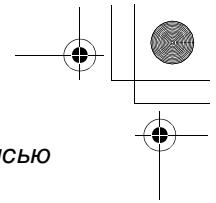
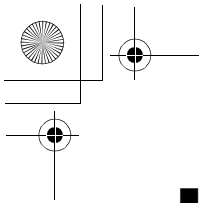

Перед записью

### ■ Автоматический режим

Установите переключатель AUTO/MANUAL/FOCUS в положение AUTO, и баланс цвета (баланс белого цвета) и фокус настроятся автоматически.

- Автоматическая установка баланса белого (→ 161)
- Автоматическое фокусирование (→ 162)

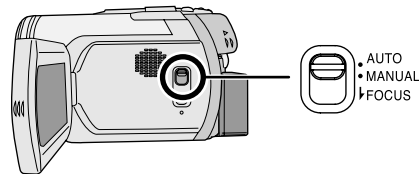

В зависимости от яркости предмета и т.д., скорость диафрагмы и выдержка затвора автоматически настраиваются на оптимальную яркость.

(При переходе в режим записи диска: Выдержка затвора настраивается максимум на 1/250.)

● Баланс цвета и фокус могут не настраиваться автоматически в зависимости от источников света или сцен. В этом случае настройте эти параметры вручную.

- Настройка режима сцены (→ 75)
- Настройка баланса белого (→ 78)
- Настройка выдержки затвора (→ 80)
- Настройка значения ирисовой диафрагмы/усиления (→ 80)
- Настройка фокуса (→ 77)

### ■ Защита от случайной съемки (AGS) (только VDR-D300)

Эта функция позволяет предотвратить ненужную съемку, когда вы забываете нажать на паузу и идете с перевернутым устройством, которое продолжает записывать.

● Если устройство продолжает оставаться в перевернутом положении, а не в обычном горизонтальном положении во время записи диска, съемка автоматически прекращается.

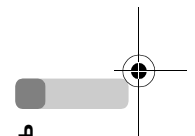
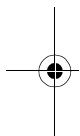

### Включение/выключение функции AGS

◇ Установите переключатель режимов в положение

Нажмите кнопку MENU, затем выберите [ НАСТРОЙКИ ] → [ AGS AGS ] → [ ВКЛ ] или [ ВЫКЛ ] и нажмите джойстик.



Запись

- Функция AGS может активироваться и привести к остановке записи, если вы снимаете предмет прямо над или под вами. В этих случаях установите [AGS] в [ВЫКЛ], затем продолжите запись.
- Для установки паузы во время съемки нажмите кнопку начала/остановки. Функция AGS является вспомогательной функцией для тех случаев, когда вы забываете остановить съемку.

- Время, которое требуется для остановки записи после того, как устройство было перевернуто, зависит от условий работы.

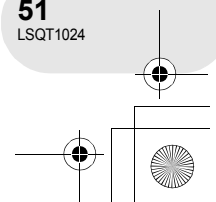
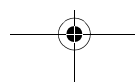
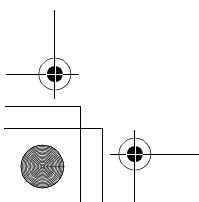

## Съемка фильмов

# Съемка фильмов

RAM -RW(VR) -RW(V) -R

Записывайте фильмы на диск.

- При покупке устройства коэффициент сжатия установлен на [16:9] для записи изображения, совместимого с широкоформатным ТВ.  
Для просмотра изображения на обычном ТВ (4:3), измените настройку коэффициента сжатия (→ 71) прежде чем записывать изображение или просматривать его на ТВ (→ 111).
- (Только VDR-D250) Снимите колпачок объектива перед включением камеры.  
Если камера включается при надетой крышке объектива, автоматическая настройка баланса белого работать правильно не будет.

### 1 Включите камеру.

### 2 Установите переключатель режимов в положение .

(Только VDR-D300) Крышка объектива открывается автоматически.

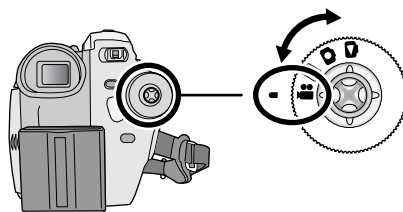

### 3 Откройте ЖКД или выдвиньте видоискатель.

### 4 Для начала съемки нажмите кнопку начала/остановки.

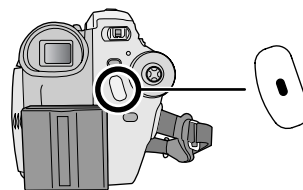

Запись

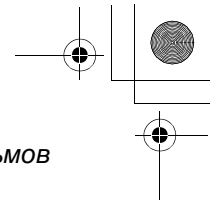
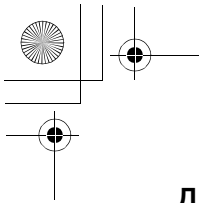

## Съемка фильмов

### Для завершения съемки

Для установки паузы во время съемки нажмите кнопку начала/остановки.

- [●] и [||] горят красным при записи. Не перемещайте камеру до тех пор, пока [||] не станет зеленым.



- Изображения, записанные между нажатием кнопки начала/остановки съемки для начала записи и повторным ее нажатием для остановки записи, являются одной сценой.
- Если в течение 5 минут никаких действий не производится во время остановки записи, камера автоматически отключается для предотвращения разрядки аккумуляторов. Если вы хотите использовать камеру, включите ее снова. Камера также может быть установлена на [ВЫКЛ]. (→ 139, ЭНЕРГОСБЕРЕЖ)

## Показания на экране в режиме записи диска

- A** Режим записи
- B** Оставшееся время записи  
(Когда оставшееся время записи составляет менее 1 минуты, [R 0h00m] мигает красным.)
- C** Время записи



- Максимальное количество сцен на диске (на одной стороне): 999 (Даже если на диске остается свободное место, у вас может не получиться записать 999 сцен.)
- Звук записывается в системе Dolby Digital с внутреннего стерео микрофона, расположенного на передней панели камеры. Не закрывайте микрофон.
- При каждом переходе в режим остановки записи цифровой индикатор будет установлен на "0h00m00s".
- Запись не прекратится во время записи картинки, даже если ЖКД будет закрыт, а видеоискатель будет задвинут.
- При отображении "ИДЕТ ЗАПИСЬ ИНФОРМАЦИИ НА ДИСК.", запрещается отсоединять кабель переменного тока или извлекать аккумулятор, т.к. это может сделать диск непригодным для использования.
- Во время записи киноизображения не отключайте адаптер переменного тока и не удаляйте аккумулятор. Если вы их отключите, то при включении питания может появиться сообщение об исправлении диска. (→ 146, Восстановление)

Сразу же после окончания записи горит лампа ACCESS/PC. Пока она горит, диск вращается и идет запись информации на диск. Если вы бежите, когда держите камеру, или качаете ее, записанные изображения могут исказиться, поэтому сильно не трясите и не ударяйте ее.

Запись

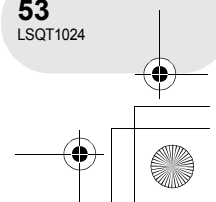
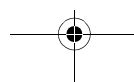
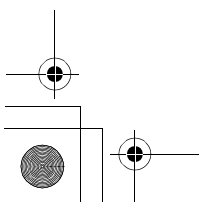

## Съемка фильмов

### Изменение режима записи фильма

Нажмите на кнопку MENU, затем выберите [ ] ОСН. ФУНК.] → [MODE] РЕЖИМ ЗАП.] → нужный стиль и нажмите джойстик.

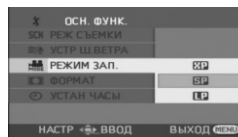

### Режимы записи и время записи фильма

Режим записи		Время записи (на одной стороне)
XP	(Высокое качество)	Прим. 18 min
SP	(Нормальное)	Прим. 37 min
LP	(Длительный)	Прим. 75 min

↑ Приоритетным является качество изображения  
↓ Приоритетным является время записи

- Данное устройство записывает в VBR. VBR – это аббревиатура для переменной скорости потока данных. Запись VBR автоматически изменяет скорость потока данных (количество данных в определенное время) в зависимости от темы записи. Это означает, что при записи объекта, производящего резкие движения, время записи сокращается.

- В следующих случаях при воспроизведении изображения может появляться мозаичный шум.
  - При наличии сложного рисунка на фоне
  - При слишком большом или быстром передвижении камеры
  - При съемке резко двигающихся объектов (В частности, если запись происходит в режиме [LP].)

Запись

## Съемка стоп-кадров

SD

Съемка стоп-кадров производится на карту SD.

- При покупке данной камеры, [РАЗМ ИЗОБР] установлен в положение [[2М]] (VDR-D300) / [[1.7М]] (VDR-D250) для записи изображений, совместимых с широкоформатным TV (16:9). Для записи изображения с коэффициентом сжатия 4:3, измените настройку [РАЗМ ИЗОБР] перед записью (→ 58).
- (Только VDR-D250) Снимите колпачок объектива перед включением камеры. Если камера включается при надетой крышке объектива, автоматическая настройка баланса белого не будет правильно работать.

### 1 Включите камеру.

### 2 Установите переключатель режимов в положение .

(Только VDR-D300) Крышка объектива открывается автоматически.

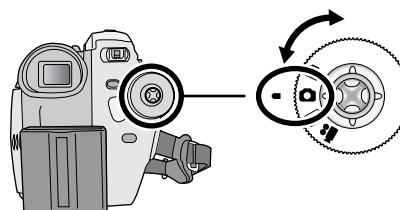

### 3 Откройте ЖКД или выдвиньте видоискатель.

### 4 Нажмите на кнопку PHOTO SHOT до половины, чтобы настроить фокус. (только для автоматического фокусирования)

Скорость затвора и значение диафрагмы/усилителя зафиксированы и устройство автоматически фокусируется на объекте.

- (Только VDR-D300) При установке [ОПТ.СТАБ.(O.I.S.)] в [ВКЛ], функция стабилизации изображения будет работать эффективнее. ([[MEGA]]) (оптический стабилизатор изображения MEGA) будет отображаться.)

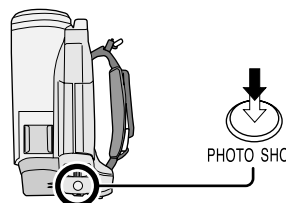

Запись

- **A** Маркировка затвора
- (Белый индикатор будет мигать.): Фокусирование

- (Зеленый индикатор загорится.): В фокусе

Нет отметки: При неудачной попытке наведения фокуса.

- Маркировка затвора изображается следующим образом, когда кнопка PHOTO SHOT не была нажата до половины. Используйте ее в качестве рычага записи.

- (Зеленый индикатор загорится.): При нахождении в фокусе может быть записано хорошее изображение.

- (Белый индикатор загорится.): Почти в фокусе

- **B** Зона фокуса

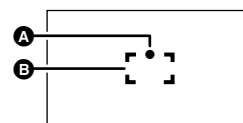

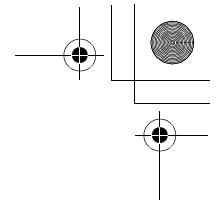
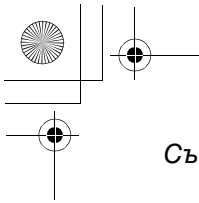

## Съемка стоп-кадров

### 5 Полностью нажмите на кнопку PHOTO SHOT.

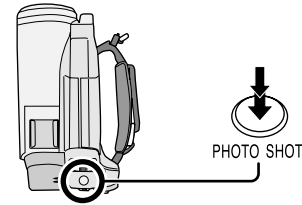

- Информация о количестве записываемых фотографий на карте SD (→ 166)
- Когда [РАЗМ ИЗОБР] установлен не на [0.3м], устанавливается режим записи мегапикселей.
- Звук не записывается.
- Если переключатель защиты от записи на карте SD установлен в положение LOCK, карта не может использоваться для записи.
- Кнопку PHOTO SHOT на пульте дистанционного управления и пульте дистанционного управления фристайл нельзя нажать до половины.
- При установке [КАЧЕСТВО] на [■■■], в записи может появиться мозаичный шум, в зависимости от содержания записи.
- При доступе камеры к карте SD (↔ отображается/лампа доступа загорается), не осуществляйте следующих действий. Карта SD или записанные данные могут быть повреждены.
  - Выключать камеру.
  - Удалите карту SD.
  - Переключать переключатель режимов.
- Стоп-кадры, записанные с помощью данной камеры, могут не воспроизводиться на других устройствах.

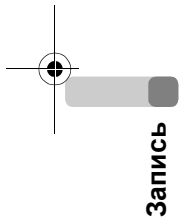

#### ■ Для четкой записи стоп-кадров

- При детализировании изображения с увеличением в 4× или более, трудно сократить небольшое дрожание, возникающее, когда вы держите камеру рукой. Рекомендуется при съемке уменьшить кратковременное увеличение и приближение объекта.
- При записи неподвижного изображения крепко держите камеру двумя руками и прижмите руки к бокам, чтобы камера не дрожала.
- Вы можете снимать неподвижное изображение без дрожания, используя штатив и пульт дистанционного управления.

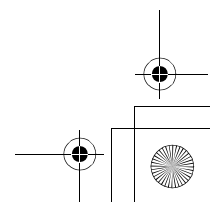
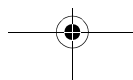
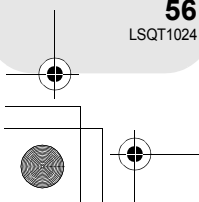
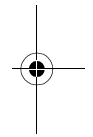

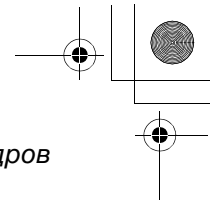
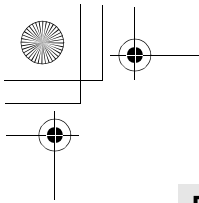

## Съемка стоп-кадров

### Показания на экране в режиме записи карты

- A** Оставшееся количество стоп-кадров  
(Мигает красным при появлении [R 0].)
- B** Размер стоп-кадров
- C** Качество стоп-кадров



#### ■ Маркировка затвора

- Маркировка затвора не появляется в режиме ручного фокусирования.
  - При трудном фокусировании объекта съемки сфокусируйтесь на нем вручную.
  - Вы можете записывать неподвижное изображение на карту, даже если маркировка затвора не появляется, но картинку можно записывать без фокусирования.
- Маркировка затвора не появляется или с трудом отображается в следующих случаях.
    - При высоком кратковременном увеличении.
    - При дрожании камеры.
    - При перемещении объекта съемки.
    - Когда объект съемки стоит перед источником света.
    - Когда далекие и близкие объекты съемки присутствуют в одной сцене.
    - При затемнении сцены.
    - При наличии яркой части сцены.
    - Когда в сцене присутствуют только горизонтальные линии.
    - Когда у сцены низкая контрастность.

#### ■ Зона фокуса

В случае наличия контрастного объекта впереди или позади объекта в зоне фокуса, на этот объект невозможно навести фокус. В этом случае переместите контрастный объект из зоны фокуса.

Даже если по-прежнему сложно навести фокус, настройте его вручную.

Запись

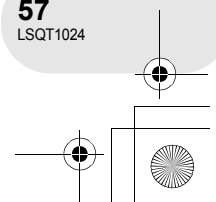
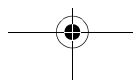
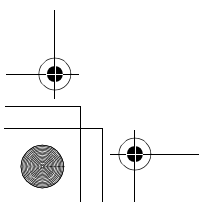
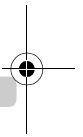
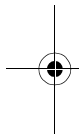



## Съемка стоп-кадров

### Число пикселей и качество изображения для записи неподвижного изображения

#### ■ РАЗМ ИЗОБР

Изменение размера изображения.

Нажмите на кнопку MENU, затем выберите [  ОСН. ФУНК.] → [  РАЗМ ИЗОБР] → нужный стиль и нажмите джойстик.

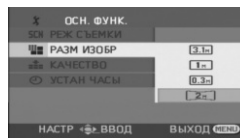



#### VDR-D300

Пиктограмма	Коэффициент сжатия	Число пикселей
	4:3	2048×1512
	4:3	1280×960
	4:3	640×480
	16:9	1920×1080

#### VDR-D250

Пиктограмма	Коэффициент сжатия	Число пикселей
	4:3	1760×1320
	4:3	1280×960
	4:3	640×480
	16:9	1760×992

Запись

- При покупке данной камеры [РАЗМ ИЗОБР] установлен на [] (VDR-D300)/[] (VDR-D250). Боковые стороны изображений, записанных с коэффициентом сжатия 16:9, могут быть обрезаны при печати. Проверьте это перед печатью.

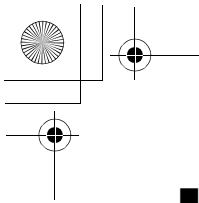

## ■ КАЧЕСТВО

Выбор качества изображения.

Нажмите на кнопку MENU, затем выберите [ ] ОСН. ФУНК.] → [  КАЧЕСТВО] → нужный стиль и нажмите джойстик.

 : Стоп-кадры с высоким качеством.

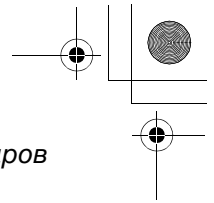

 : Приоритетным является количество стоп-кадров. Стопкадры снимаются с нормальным качеством.

Съемка стоп-кадров



## Включение/выключение эффекта затвора

Вы можете добавить звук затвора при записи неподвижного изображения.

Нажмите кнопку MENU, затем выберите [  ДОП. ФУНК.] → [  ЭФФ ЗАТВОР] → [ВКЛ] или [ВЫКЛ] и нажмите на джойстик.



- Установка данной функции по умолчанию – [ВКЛ].

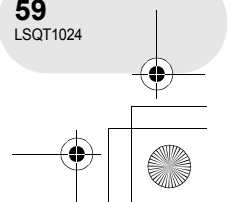
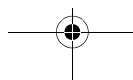
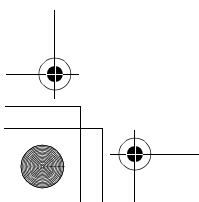
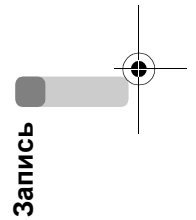
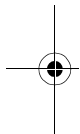

Различные функции съемки

## Различные функции съемки

### Функция изменения фокусного расстояния

RAM -RW(VR) -RW(V) -R SD

Можно приблизить изображение оптически до 10× раз.

◇ Установите переключатель режимов в положение  или .

**Передвиньте рычаг изменения фокусного расстояния.**

Сторона T: Близкая съемка (наезд)

Сторона W: Широкоугольная съемка (отъезд)

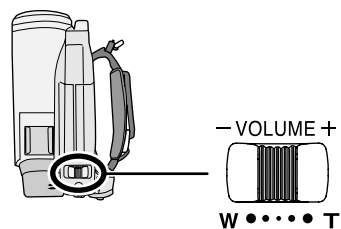
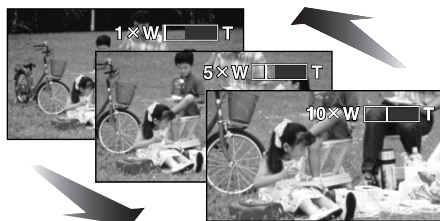

Запись

- При использовании приближения, когда вы держите камеру в руках, рекомендуется использовать функцию стабилизации изображения. (→ 72)
- При сближении дальних объектов съемки они фокусируются на расстоянии приблизительно 1 м (VDR-D300)/1,2 м (VDR-D250) или больше.
- При кратковременном увеличении в 1×, данная камера может фокусироваться на объекте на расстоянии приблизительно 3,5 см (VDR-D300)/4 см (VDR-D250) от объектива. (Макро функция)
- Скорость увеличения варьируется в зависимости от диапазона, в котором передвигается рычаг изменения фокусного расстояния. (Скорость увеличения не изменяется при использовании пульта дистанционного управления или пульта дистанционного управления фристайл.)
- При высокой скорости изменения фокусного расстояния объект сложно поместить в фокус.

## Различные функции съемки

### Функция цифрового зума

RAM -RW(VR) -RW(V) -R

Если кратковременное увеличение превышает 10×, тогда необходимо активировать функцию цифрового зума. Может быть включено максимальное увеличение, возможное для цифрового зума.

◇ Установите переключатель режимов в положение

Нажмите на кнопку MENU, затем выберите [ДОП. ФУНК.] → [ЦИФР. ЗУМ] → нужный стиль и нажмите джойстик.



**Выкл:** Только оптическое приближение (до 10×)

**25×:** До 25×

**700×:** До 700×

• При выборе [25×] или [700×], цифровой диапазон изменения фокусного расстояния отображается синим при увеличении.

• Чем больше цифровое увеличение, тем хуже качество изображения.

• Данная функция не может использоваться в режиме записи на карты.

### Для использования функции зум-микрофона

RAM -RW(VR) -RW(V) -R

Связан с функцией увеличения, микрофон улавливает звуки вдали с удаленными кадрами и вблизи с широкоугольными кадрами.

◇ Установите переключатель режимов в положение

Нажмите кнопку MENU, затем выберите [ДОП. ФУНК.] → [ЗУМ МИКР.] → [ВКЛ] и нажмите джойстик.

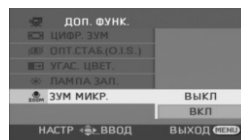

• Эта функция не работает с внешним микрофоном.

Запись

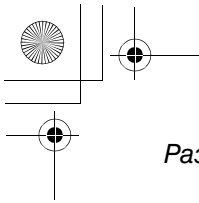

## Различные функции съемки

### Съемка самого себя

RAM -RW(VR) -RW(V) -R SD

Вы можете производить съемку себя самого, смотря в ЖКД. Вы можете снимать людей, находящихся перед камерой, и одновременно показывать им изображение.

◇ Установите переключатель режимов в положение  или .

#### Поверните ЖКД в сторону объектива.

Изображение зеркально отражается в горизонтальном направлении, как когда вы смотрите в зеркало (тем не менее, записанное изображение является нормальным).

- Выдвиньте видоискатель для просмотра изображения во время записи.
- Когда коэффициент сжатия при записи составляет 16:9, изображение, отображаемое на экране видоискателя, сжимается по горизонтали, но это нормально и не свидетельствует о каких-либо неполадках.

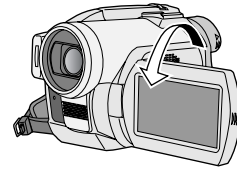

- При поворачивании ЖКД в направлении объектива пиктограмма не отображается даже при нажатии джойстика.

- На экране появляются только некоторые обозначения. При появлении [I], верните ЖКД в нормальное положение и проверьте наличие предупреждающего/аварийного сигнала. (→ 144)

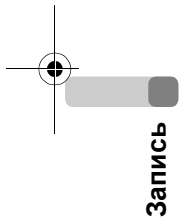

Запись

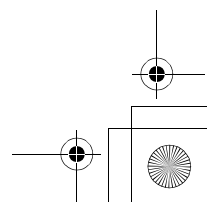
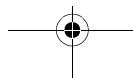
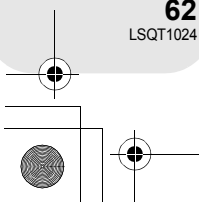
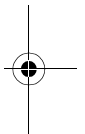

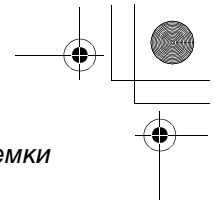
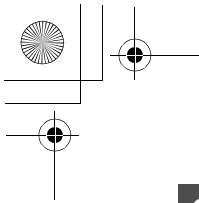



## Различные функции съемки

### Функция компенсации переотражённого света

Используется для защиты освещенных сзади объектов от затемнения.

RAM -RW(VR) -RW(V) -R SD

Используйте данную функцию, когда свет выходит из-за объекта, и объект становится темным.

◇ Установите переключатель режимов в положение  или .

1 Нажмите джойстик. Затем переместите джойстик вниз для отображения пиктограммы, изображенной на иллюстрации.



2 Двигайте джойстик вверх для выбора . Изображение на экране станет ярче.



### Для возврата в нормальный режим съемки

Снова выберите .

- При выключении питания или использовании шкального диска, функция компенсации контрастного цвета не работает.

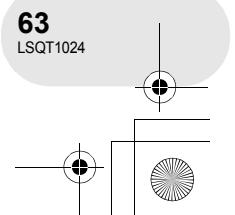
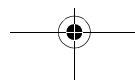
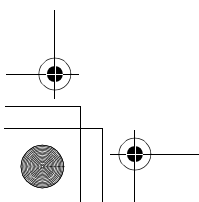
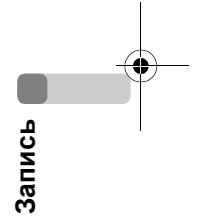
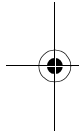

## Различные функции съемки

### Функция съемки “из затемнения”/“в затемнение”

RAM -RW(VR) -RW(V) -R

Съемка “из затемнения”: изображение и звук постепенно появляются.

Съемка “в затемнение”: изображение и звук постепенно исчезают.

◇ Установите переключатель режимов в положение .

Для съемки “из затемнения”

1 При остановке записи нажмите на джойстик. Затем переместите джойстик вниз для отображения пиктограммы, изображенной на иллюстрации.



2 Двигайте джойстик влево для выбора [].



3 Нажмите кнопку начала/остановки съемки.

Начните съемку. (Съемка “из затемнения”)

После начала съемки изображение/звук полностью исчезает, а затем постепенно появляется.

- После окончания съемки “из затемнения” настройки затемнения будут отменены.



Запись

Съемка “в затемнение”

1 Нажмите на джойстик во время записи. Затем переместите джойстик вниз для отображения пиктограммы, изображенной на иллюстрации.



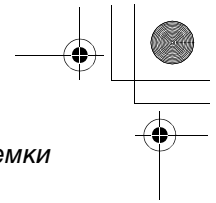
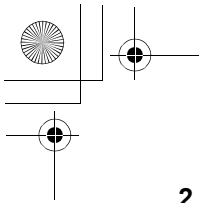

## Различные функции съемки

**2 Двигайте джойстик влево для выбора [RECALL].**



**3 Нажмите кнопку начала/остановки съемки.**

**Остановите съемку. (Съемка “из затемнения”)**

Изображение/звук постепенно исчезают. После того, как изображение/звук полностью исчезают, съемка останавливается.

- После съемки настройки затемнения будут отменены.

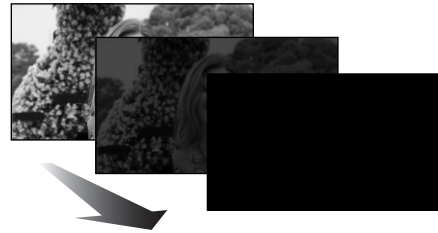

### Для отмены затемнения

Снова выберите [RECALL].

### Для выбора цвета съемки “из затемнения”/“в затемнение”

Можно выбрать цвет, появляющийся на исчезающих снимках.

Нажмите кнопку MENU, затем выберите [ДОП. ФУНК.] → [УГАС. ЦВЕТ.] → [БЕЛЫЙ] или [ЧЕРНЫЙ] и нажмите на джойстик.

- После выключения питания функция затемнения будет отменена.
- При выборе функции съемки “из затемнения”/“в затемнение” изображение появляется через несколько секунд после начала съемки. Остановка съемки также занимает несколько секунд.
- Пиктограммы сцен, снятых с использованием затемнения, становятся черными (или белыми).

Запись

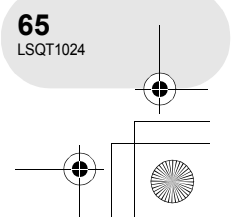
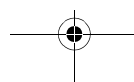
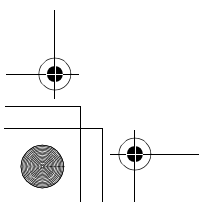
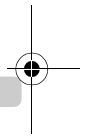
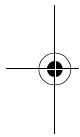

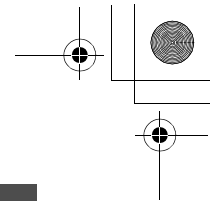
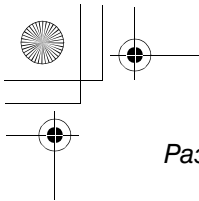

## Различные функции съемки

### Режим мягкой фокусировки объектива на зоне телесного цвета

Цвета кожи делаются мягче, что делает внешность более привлекательной.

RAM -RW(VR) -RW(V) -R SD

Этот режим наиболее полезен, когда вы делаете портреты.

◇ Установите переключатель режимов в положение  или .

1 Нажмите джойстик. Затем переместите джойстик вниз для отображения пиктограммы, изображенной на иллюстрации.



2 Двигайте джойстик влево для выбора .



### Для отмены режима мягкой фокусировки объектива на зоне телесного цвета

Снова выберите .

• Если фон или еще что-либо в сцене имеет цвета, аналогичные цвету кожи, они будут сглаживаться.

• Если яркость недостаточна, эффект может быть не виден.

Запись

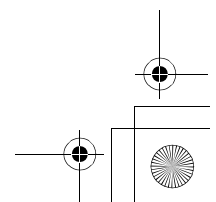
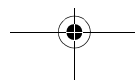
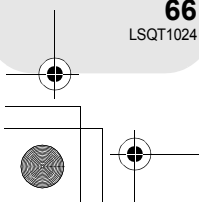

## Телемакрофункция

Она необходима для наведения фокуса только на то, что вы хотите записать, и для взятия крупного плана.

RAM -RW(VR) -RW(V) -R SD

При наведении фокуса только на объект и размытии фона изображение может получиться очень выразительным.

**VDR-D300** Камера может фокусироваться на объекте, находящемся на расстоянии примерно 50 см.

**VDR-D250** Камера может фокусироваться на объекте, находящемся на расстоянии примерно 40 см.

◇ Установите переключатель режимов в положение  или .

**1 Нажмите джойстик. Затем переместите джойстик вниз для отображения пиктограммы, изображенной на иллюстрации.**

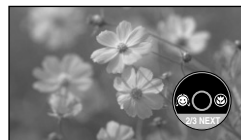

**2 Двигайте джойстик вправо для выбора [  ].**

- Если увеличение равно 10× или меньше, оно автоматически устанавливается на уровне 10×.



## Отмена телемакрофункции

Снова выберите [  ].

- Если более четкий фокус невозможен, настройте его вручную. (→ 77)
- Телемакрофункция отменяется в следующих случаях.
  - Увеличение изображения становится менее 10×.
  - Выключается питание или используется переключатель режимов.

## Различные функции съемки

### Функции цветного ночного видения

Позволяет производить съемку в темных местах.

RAM -RW(VR) -RW(V) -R

Данная функция позволяет снимать цветные объекты, так, чтобы они выделялись на фоне в темных местах.

Установите устройство на штатив, теперь вы можете снимать без вибраций.

- Фокусирование можно производить только вручную.
- Записанная сцена видится, как будто рамки отсутствуют.

**Функция цветного ночного видения:**

Мы можете записать темные участки в ярком цвете.

**Функция цветного ночного видения 0 люкс:**

Вы можете снимать совершенно темные участки с помощью света ЖКД.

- ◇ Установите переключатель режимов в положение .

- 1 Нажмите джойстик. Затем переместите джойстик вниз для отображения пиктограммы, изображенной на иллюстрации.**

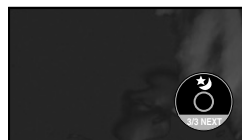

- 2 Двигайте джойстик влево для выбора [★].**

Каждое нажатие вверх изменяет режим:

Выкл. → функция цветного ночного видения → функция цветного ночного видения 0 люкс → Выкл.

- Камера работает в режиме ручного фокусирования во время съемки с функцией цветного ночного видения. Для установления объекта в фокус вручную двигайте джойстик влево или вправо. (→ 77)



- 3** (В случае использования функции цветного ночного видения 0 люкс)

**Выдвиньте видоискатель и поверните ЖКД по направлению к объективу.**

- При переворачивании ЖКД экран загорается белым цветом.
- Выдвиньте видоискатель и просмотрите изображения во время съемки.
- Свет ЖКД распространяется примерно на 1,2 м или менее.

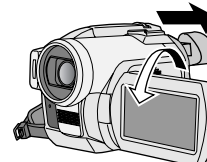

### Отмена функции цветного ночного видения

Выбирайте [★] до тех пор, пока не исчезнет индикация цветного ночного видения.

- Функция цветного ночного видения увеличивает время зарядки сигнала CCD приблизительно на 25× больше, чем обычно, поэтому темные сцены, не видимые невооруженным взглядом, можно ярко записать. По этой причине могут быть видны яркие точки, которые обычно невидимы, но это не является неисправностью.
- При выключении питания или использовании переключателя режимов, функция цветного ночного видения не работает.
- При установке в ярком свете экран на некоторое время может стать светлым.

## Автотаймер съемки

Данная функция также используется для съемки самого себя.

SD

Вы можете делать фотографии на карту SD с использованием таймера.

◇ Установите переключатель режимов в положение .

1 Нажмите джойстик. Затем переместите джойстик вниз для отображения пиктограммы, изображенной на иллюстрации.



2 Двигайте джойстик влево для выбора .



3 Нажмите кнопку PHOTO SHOT.

После мигания записывающей лампы и  дисплея в течение примерно 10 секунд, будет записан стоп-кадр.

- После съемки автотаймер съемки отменяется.
- При нажатии кнопки PHOTO SHOT до половины, а затем полностью, объект попадает в фокус при нажатии кнопки до половины.
- При нажатии кнопки PHOTO SHOT полностью, объект попадает в фокус только перед съемкой.

### Для остановки таймера на полпути

Нажмите кнопку MENU. (Установка автотаймера съемки отменяется.)

- При выключении питания происходит отмена автосинхронизационного режима ожидания.
- В зависимости от времени, которое требуется для наведения фокуса на объект, до начала съемки может пройти больше времени, чем установлено.

Запись

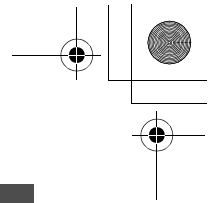
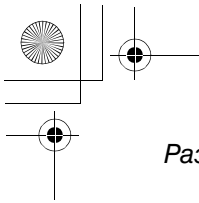



## Различные функции съемки

### Функция снижения шума ветра

Предназначается для уменьшения шума ветра в микрофоне во время съемки.



RAM -RW(VR) -RW(V) -R

- ◇ Установите переключатель режимов в положение .

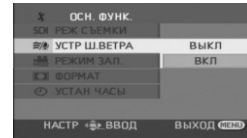
Нажмите кнопку MENU, затем выберите [  ОСН. ФУНК.] → [  УСТР Ш.ВЕТРА ] → [ВКЛ] и нажмите джойстик.



### Для отмены функции снижения шума ветра

Нажмите кнопку MENU, затем выберите [  ОСН. ФУНК.] → [  УСТР Ш.ВЕТРА ] → [ВЫКЛ] и нажмите джойстик.

- Установка данной функции по умолчанию – [ВКЛ].
- Шум ветра снижается в зависимости от силы ветра. (Если данная функция активирована при очень сильном ветре, стерео эффект может снизиться. При снижении силы ветра стерео эффект восстанавливается.)
- Эта функция не работает с внешним микрофоном.

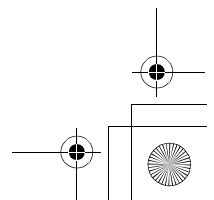
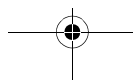
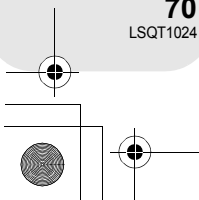
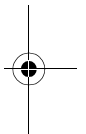
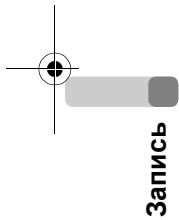

## Широкоформатный режим



Он необходим для выбора коэффициента сжатия экрана при записи кинокартин.

RAM -RW(VR) -RW(V) -R

Он позволяет вам записывать изображения, совместимые с широкоформатными ТВ (16:9) и обычными ТВ (4:3).

### ■ Запись изображений с коэффициентом сжатия 16:9

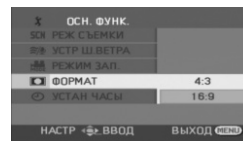

◇ Установите переключатель режимов в положение .

Нажмите кнопку MENU, затем выберите [  ОСН. ФУНК.] → [  ФОРМАТ ] → [ 16:9 ] и нажмите джойстик.



### ■ Запись изображений с коэффициентом сжатия 4:3

◇ Установите переключатель режимов в положение .

Нажмите кнопку MENU, затем выберите [  ОСН. ФУНК.] → [  ФОРМАТ ] → [ 4:3 ] и нажмите джойстик.

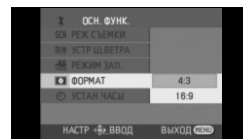

- Настройка по умолчанию составляет [16:9].

## Различные функции съемки

### Функция стабилизации изображения



Используется для сокращения колебания изображения во время съемки.

VDR-D300 RAM -RW(VR) -RW(V) -R SD  
VDR-D250 RAM -RW(VR) -RW(V) -R

Сокращает колебания изображения, возникающие по причине движения рук во время съемки.

#### ■ VDR-D300

◇ Установите переключатель режимов в положение  или .

Нажмите кнопку MENU, затем выберите [  ДОП. ФУНК.] → [  ОПТ.СТАБ.(O.I.S.) ] → [ВКЛ] и нажмите джойстик.

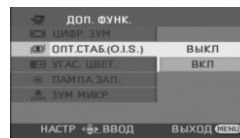



#### ■ VDR-D250

● Функция стабилизации изображения не работает в режиме записи карты.

◇ Установите переключатель режимов в положение .

Нажмите кнопку MENU, затем выберите [  ДОП. ФУНК.] → [  SIS ] → [ВКЛ] и нажмите джойстик.

#### Для отмены функции стабилизации изображения

Нажмите MENU, затем [  ДОП. ФУНК.] → [  ОПТ.СТАБ.(O.I.S.) ]/[  SIS ] → [ВЫКЛ] и нажмите джойстик.

Запись

- По умолчанию функция настроена на [ВКЛ].
- (Только VDR-D300) В режиме записи карты нажатие на кнопку PHOTO SHOT до половины увеличивает эффект функции стабилизации изображения. (Оптический стабилизатор изображения MEGA)
- При использовании штатива рекомендуется отключить стабилизатор изображения.
- В следующих случаях функция стабилизатора изображения может не иметь необходимого результата.
  - При использовании цифрового зума
  - При сильной тряске камеры
  - При съемке движущегося объекта, когда вы за ним движетесь
  - При записи особенно темных участков (Только VDR-D250)
- Функция стабилизации изображения не работает при использовании функции цветного ночного видения. (Только VDR-D250)

## Встроенная вспышка (Только VDR-D300)

SD

Используйте встроенную вспышку для записи неподвижных изображений в темных местах.

◇ Установите переключатель режимов в положение .

**1 Нажмите на кнопку MENU, затем выберите [ДОП. ФУНК.] → [ВСПЫШКА] → необходимый пункт и нажмите джойстик.**

: Принудительная вспышка

A: Авто

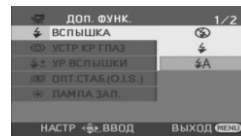



- При установке [A] автоматически определяется окружающая яркость, и вспышка работает только при наличии необходимости в ней.











**2 Нажмите кнопку PHOTO SHOT.**

Вспышка включается, и изображение записывается.

### Когда вспышка не используется

Нажмите кнопку MENU, затем выберите [ДОП. ФУНК.] → [ВСПЫШКА] → [] и нажмите джойстик.

: Принудительная вспышка выкл.

- Не закрывайте вспышку руками или другими предметами.
- Даже при выключении вспышки камера автоматически определяет, необходима ли вспышка, определяя уровень окружающей яркости. (Если камера определит, что вспышка необходима, светодиоды индикатора [] загорятся желтым цветом.)
- Когда индикация [] ([+]/[-]) или индикация [A] ([A+]/[A-]) отображается, вспышка может загореться. Если индикация мигает или не отображается, вспышка не может загореться.
- Доступный диапазон вспышки составляет примерно от 1 м до 2,5 м в темных местах. Изображение может показаться темным или красноватым, если оно было записано с использованием вспышки на расстоянии, превышающем 2,5 м.
- При установке вспышки на [A] и одновременной настройке выдержки затвора или ирисовой диафрагмы/выдержки, индикация [A] и т.д. может исчезнуть, а вспышка может не загореться.
- При использовании вспышки выдержка затвора составляет 1/750 или больше, до 1/500.
- Изображение может выпасть из фокуса в темных местах. В этом случае настройте фокус вручную.
- Изображение может показаться темным, если вспышка загорелась на белом фоне.
- Установите вспышку на [], если использовать вспышку запрещено.
- При включении вспышки большое количество раз может потребоваться больше времени для ее зарядки.

Запись

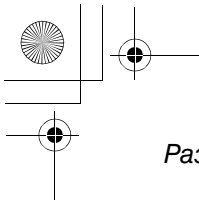

## Различные функции съемки

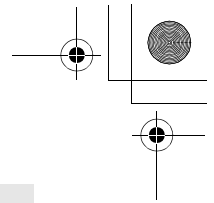

### Функция уменьшения эффекта красных глаз

Снижает эффект, когда глаза людей становятся красными от вспышки.

Нажмите кнопку MENU, затем выберите [ ДОП. ФУНК.] → [ УСТР КР ГЛАЗ ] → [ВКЛ] и нажмите джойстик.



- Вспышка включается 2 раза. Не двигайтесь до тех пор, пока вспышка не включится во второй раз.
- Используйте эту функцию для фотографирования людей в темных местах.
- Эффект красных глаз может появиться в зависимости от условий записи.

### Настройка яркости вспышки

Нажмите на кнопку MENU, затем выберите [ ДОП. ФУНК.] → [ УР ВСПЫШКИ ] → необходимый пункт и нажмите джойстик.



- ⚡-: Если уровень яркости слишком высок.
- ⚡±0: При обычной съемке
- ⚡+: Если яркости не достаточно.

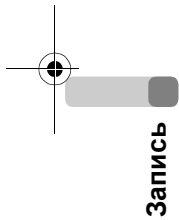

Запись

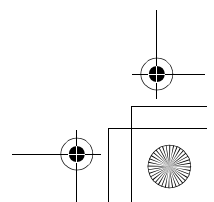
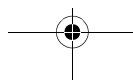
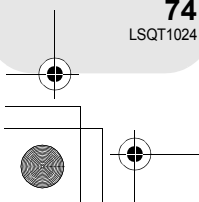
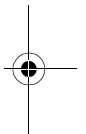

## Функции ручной съемки

### Режим сцен

Для съемки в различных условиях.

RAM RW(VR) RW(V) R SD

Когда вы снимаете изображения в различных условиях, данный режим автоматически устанавливает выдержку и диафрагму.



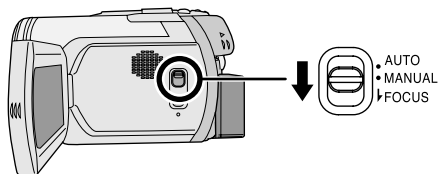

◇ Установите переключатель режимов в положение  или .

- 1 Установите переключатель AUTO/MANUAL/FOCUS в положение **MANUAL**.

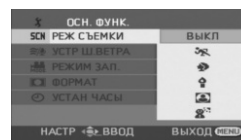

- 2 Нажмите на кнопку **MENU**, затем выберите [ ] **ОСН. ФУНК.**] → [**SCN РЕЖ СЪЕМКИ**] → нужный стиль и нажмите джойстик.



Дисплей	Режим	Условия съемки
	<b>Спорт</b>	Для съемки спортивных сцен или сцен с быстрыми движениями
	<b>Портрет</b>	Чтобы люди выделялись на фоне
	<b>Слабое освещение</b>	Чтобы сделать изображение ярче при слабом освещении
	<b>Лампа освещения</b>	Чтобы объект, находящийся под лампой освещения, выглядел привлекательнее
	<b>Серфинг и снег</b>	Для съемки в ярко освещенных местах, например, на склонах гор или пляжах

Запись

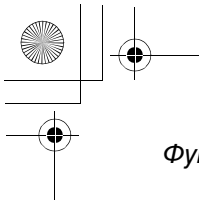

## Функции ручной съемки

### Для отмены функции режима сцен

Нажмите кнопку MENU, затем выберите [  ОСН. ФУНК.] → [SCN РЕЖ СЪЕМКИ] → [ВЫКЛ] и нажмите джойстик.

- Режим сцен можно также отменить, установив переключатель AUTO/MANUAL/FOCUS в положение AUTO.

### Режим спорт

- При замедленном воспроизведении или остановке воспроизведения записанных изображений данный режим помогает сократить колебания камеры.
- Во время нормального воспроизведения движения могут выглядеть неплавными.
- Избегайте съемки в освещении флуоресцентными, ртутными или натриевыми лампами, т.к. цвет и яркость воспроизводимого изображения может измениться.
- При съемке объекта, освещенного сильным светом, или высокоотражающего объекта на изображении могут появиться вертикальные линии света.
- При недостаточной яркости режим спорт не работает. Мигает изображение [  ].
- Если съемка происходит вне помещения, экран может мерцать.

### Режим портрета

- Если съемка происходит вне помещения, экран может мерцать. В данном случае измените установку режима сцен на [ВЫКЛ].

### Режим слабого освещения

- Очень темные сцены невозможно записать четко.

### Режим лампы освещения

- Если записываемый объект слишком яркий, изображение может оказаться светлым, а края изображения – слишком темными.

### Режим серфинг и снег

- Если записываемый объект слишком яркий, изображение может оказаться светлым.

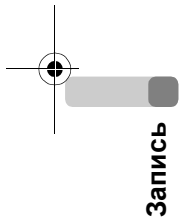

Запись

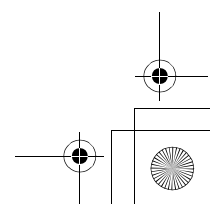
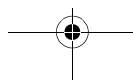
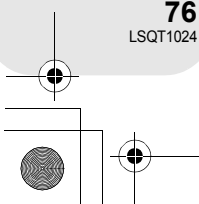
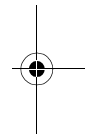
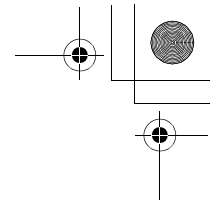

## Ручная установка фокусного расстояния

RAM RW(VR) RW(V) R SD

Если автофокусировка затруднительна, фокусное расстояние можно устанавливать вручную.

◇ Установите переключатель режимов в положение  или .

**1 Установите переключатель AUTO/MANUAL/FOCUS в положение MANUAL.**

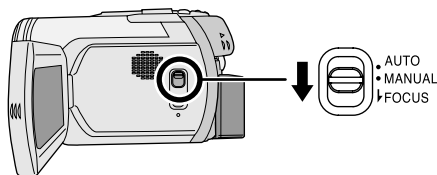

**2 Поверните выключатель вниз и установите его в положение FOCUS.**

Появится индикация ручного фокуса [▶MF] и пиктограмма, изображенная на иллюстрации.



**3 Для установления объекта в фокус вручную двигайте джойстик влево или вправо.**

- При фокусировке с широкоугольным объективом объект может не оказаться резким при его приближении. Сначала приблизьте объект, а затем установите его в фокус.

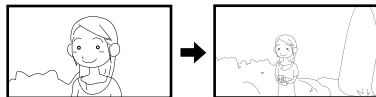

Запись

### Для восстановления автоматической регулировки

Снова поверните выключатель AUTO/MANUAL/FOCUS вниз в положение FOCUS.

- Авто фокусировку можно также восстановить, переключив переключатель AUTO/MANUAL/FOCUS в положение AUTO.



## Функции ручной съемки

### Баланс белого

Используется для съемки в естественных тонах.

RAM -RW(VR) -RW(V) -R SD

Функция автоматического баланса белого может не воспроизводить натуральные цвета, что зависит от фотографируемых сцен и освещения. В данном случае баланс белого можно установить вручную.

◇ Установите переключатель режимов в положение  или .

1 Установите переключатель AUTO/MANUAL/FOCUS в положение MANUAL.

Автоматически отображается пиктограмма, указанная на рисунке.







2 Двигайте джойстик влево для выбора [WB].



3 Двигайте джойстик влево или вправо для выбора режима баланса белого.



Запись

Дисплей	Режим	Условия съемки
	Автоматическая установка баланса белого	—
	Режим съемки в помещении (для съемки под лампами накаливания)	Лампы накаливания, галогеновые лампы
	Режим съемки вне помещения	Вне помещения под безоблачным небом
	Режим ручной установки	<ul style="list-style-type: none"> <li>• Ртутные лампы, натриевые лампы, некоторые флуоресцентные лампы</li> <li>• Свет, используемый при обрядах венчания в гостиницах, рампы в театрах</li> <li>• Восход, закат солнца и т.д.</li> </ul>

### Для восстановления автоматической регулировки

Установите режим баланса белого на [AWB].

- Автоматическую регулировку можно также восстановить, установив переключатель AUTO/MANUAL/FOCUS в положение AUTO.

### Для ручной установки баланса белого

- 1 Выберите [MNL], заполните экран белым объектом.**

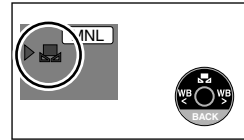

- 2 Двигайте джойстик влево для выбора [MNL].**

Когда изображение [MNL] перестает мигать и включается, установка закончена.

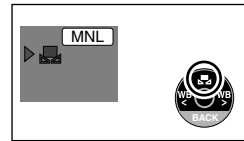

- Если изображение [MNL] продолжает мигать зеленым цветом, это означает, что установка баланса белого невозможна, т.к. место слишком темное. В данном случае используйте автоматическую настройку баланса белого.

#### ■ Датчик баланса белого **A**

Датчик баланса белого определяет тип источника света во время съемки.

Не закрывайте датчик баланса белого во время съемки, иначе он будет работать неправильно.

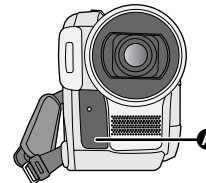

#### ■ Настройка баланса черного

Это одна из функций системы 3CCD, которая автоматически настраивает черный цвет, когда баланс белого цвета настраивается в ручном режиме. При настройке баланса черного цвета экран на время станет черным. (Баланс черного цвета нельзя настроить вручную.)

- 1 Осуществляется настройка баланса черного цвета. (мигает.)
- 2 Осуществляется настройка баланса белого цвета. (мигает.)
- 3 Настройка завершена. (горит.)

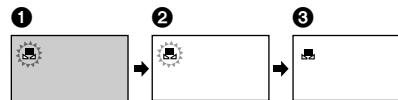

Запись

- Если изображение [MNL] мигает белым цветом, сохраняется ранее установленный баланс белого. При изменении условий съемки, переустановите баланс белого.
- При одновременной установке баланса белого и ирисовой диафрагмы/усиления, сначала необходимо установить баланс белого.

- (только VDR-D250) Если устройство включается при надетой крышке объектива, автоматическая настройка баланса белого не будет правильно работать. Включать камеру необходимо после снятия крышки объектива.



## Воспроизведение фильмов

RAM -RW(VR) -RW(V) -R

Воспроизведите киноизображение, записанное на диск.

### 1 Установите переключатель режимов в положение .

Фильмы, записанные на диске, показываются в виде пиктограмм.

- (Только VDR-D300) Крышка объектива закрывается.

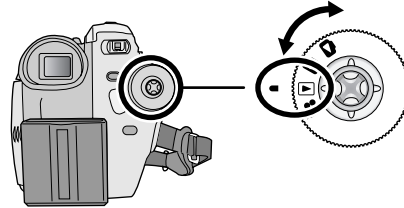

### 2 Выберите сцену для воспроизведения.

**A** Номер сцены

**B** Отображение полосы прокрутки

Выбранная сцена обозначается красной рамкой.

- Если на диске записано 9 или более сцен, переход к следующей (или предыдущей) странице осуществляется с помощью джойстика.
- Если вы передвигаете и удерживаете джойстик вверх или вниз, вы перелистываете по 8 сцен за один раз. В таком случае экран изменяться не будет, а будут изменяться только номера сцен и полоса прокрутки, поэтому отпустите джойстик при нахождении страницы с необходимой вам сценой.



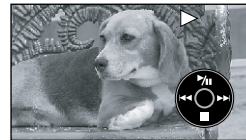

### 3 Нажмите джойстик.

Выбранная сцена воспроизводится в полноэкранном режиме. На экране автоматически отображается пиктограмма функций.





### 4 Для управления используйте джойстик.

: Воспроизведение/пауза



: (Переместить): Пропуск (назад)

: (Переместить и удерживать): Просмотр\*

: (Переместить): Пропуск (вперед)

: (Переместить и удерживать): Воспроизведение заставки\*

: Остановка воспроизведения и показ пиктограмм.



\* Нажмите на кнопку  или  на пульте дистанционного управления.

Воспроизведение

## Воспроизведение фильмов

- Звук слышится только в режиме нормального воспроизведения.
- Если пауза при воспроизведении длится более 5 минут, экран возвращается к показу пиктограмм.
- Если время записи сцены незначительно, воспроизведение может быть невозможно.
- Пиктограммы сцен, воспроизведение которых невозможно, отображаются синим или белым цветами.
- Питание можно выключить только после закрытия ЖКД, закрытия и задвижения видеискателя.
- При воспроизведении киноизображения, записанного на данную камеру с использованием других устройств или при воспроизведении киноизображения, записанного на другие устройства с использованием этой камеры, качество изображения может ухудшиться и испортиться.

### Для отображения даты записи во время воспроизведения

Нажмите кнопку **MENU**, затем выберите [  НАСТРОЙКИ ] → [  ДАТА ] → [ **ВКЛ** ] и нажмите джойстик.

- Также вы можете отобразить или изменить дисплей даты и времени, несколько раз нажав на кнопку **DATE/TIME** пульта дистанционного управления.
- Во время воспроизведения время записи на экране не отображается.

### Замедленное воспроизведение

- 1 Для остановки воспроизведения переместите джойстик вверх во время воспроизведения.
- 2 Переместите джойстик вправо и удерживайте. (Если вы передвинете джойстик влево и будете его удерживать, сцены будут воспроизводиться в замедленном темпе в обратном направлении.)



- Нормальное воспроизведение восстанавливается при перемещении джойстика вверх.

#### ■ Работа с пультом дистанционного управления

Нажмите на кнопку **<I** или **I>**.

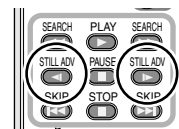

### Покадровое воспроизведение

Фильм воспроизводится по одному кадру за один раз.

- 1 Для остановки воспроизведения переместите джойстик вверх во время воспроизведения.
- 2 Передвиньте джойстик вправо.  
(Если вы передвинете джойстик влево, кадры будут воспроизводиться по одному в обратном порядке.)



- Нормальное воспроизведение восстанавливается при перемещении джойстика вверх.

#### ■ Работа с пультом дистанционного управления

- 1 Нажмите кнопку **II**.

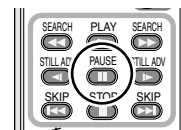

- 2 Нажмите на кнопку **◀** или **▶**.

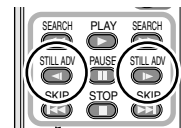

### Для установки уровня громкости звука

Во время воспроизведения установите громкость акустической системы.

### Для установки уровня громкости звука передвиньте рычаг громкости.

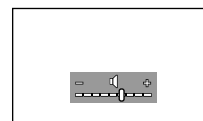
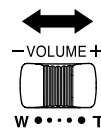

**В направлении “+”:** громкость звука увеличивается

**В направлении “-”:** громкость звука уменьшается

- Чем дальше индикатор [ ] движется вправо (к концу с “+”), тем громче становится звук.
- По окончании установки изображение установки громкости с экрана исчезает.

## Воспроизведение фильмов

### Воспроизведение фильмов по дате

Данное устройство группирует сцены по датам. Сцены, записанные в один день, могут воспроизводиться по очереди.

- 1 Нажмите кнопку **MENU**, затем выберите **[▶] НАСТР.ВОСПР.]** → **[■] РЕЖ. ВОСПР.]** → **[ПО ДАТЕ]** и нажмите джойстик.

- Когда [РЕЖ. ВОСПР.] установлен на [СМОТР. ВСЕ], все записанные фильмы будут воспроизводиться по очереди. (Отображается [P] ALL.)

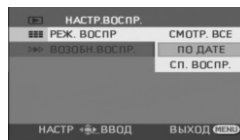

- 2 Выберите дату для воспроизведения, затем нажмите джойстик.

Сцены, записанные в один день, будут отображаться в виде пиктограмм.

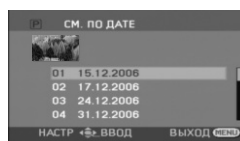

- 3 Выберите сцену для воспроизведения.

- Даже если сцены записаны в один день, они группируются отдельно в следующих случаях.
  - Когда количество сцен превышает 99 **RAM** **-RW(VR)** **-RW(V)** **-R**
  - При извлечении диска **-RW(V)** **-R**
  - При изменении настройки [ФОРМАТ] **-RW(V)** **-R**
  - После исправления диска **-RW(V)** **-R**
  - При включении переключателя режимов **-R**
  - При отключении питания **-R**

### Возобновление предыдущего воспроизведения

- Нажмите кнопку **MENU**, затем выберите **[▶] НАСТР.ВОСПР.]** → **[»] ВОЗОБН.ВОСПР.]** → **[ВКЛ]** и нажмите джойстик.

При остановке воспроизведения фильма на пиктограмме остановленной сцены появляется знак [R].

- Если воспроизведение останавливается в любом месте, когда [ВОЗОБН.ВОСПР.] установлен на [ВЫКЛ], в следующий раз воспроизведение начнется с начала.

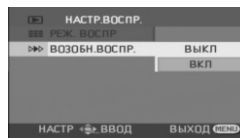

- Запомненное положение повторного включения было удалено, если вы выключили питание или использовали переключатель режимов, но настройки меню не стерлись.

## Воспроизведение стоп-кадров

SD

Воспроизведите неподвижное изображение, записанное на карту.

### 1 Установите переключатель режимов в положение .

Стоп-кадры, записанные на диске, показываются в виде пиктограмм.

- (Только VDR-D300) Крышка объектива закрывается.

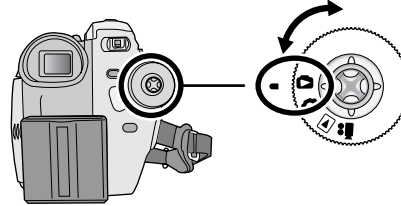

### 2 Выберите файл для воспроизведения.

- A** Номер файла
- B** Отображение полосы прокрутки

Выбранный файл обозначается красной рамкой.

- Если на диске записано 9 или более файлов, переход к следующей (или предыдущей) странице осуществляется с помощью джойстика.
- Если вы передвигаете и удерживаете джойстик вверх или вниз, вы перелистываете по 8 файлов за один раз. В таком случае экран изменяться не будет, а будут изменяться только номера файлов и полоса прокрутки, поэтому отпустите джойстик при нахождении страницы с необходимым вам файлом.



### 3 Нажмите джойстик.

Выбранный файл воспроизводится в полноэкранном режиме. На экране автоматически отображается пиктограмма функций.



### 4 Для управления используйте джойстик.

- ▶/||: Начало/пауза показа слайдов (воспроизведение стоп-кадров на карте SD в порядке их номеров).  
(При выборе [СЛАЙД-ШОУ].)
- ◀: Воспроизведение предыдущего изображения.
- ▶: Воспроизведение следующего изображения.
- : Остановка воспроизведения и показ пиктограмм.

Воспроизведение

## Воспроизведение стоп-кадров

### Воспроизведение стоп-кадров в виде слайд-шоу

Нажмите кнопку **MENU**, затем выберите  
[▶ **НАСТР.ВОСПР.**] → [☰ **РЕЖ. ВОСПР**] →  
[СЛАЙД-ШОУ] и нажмите джойстик.

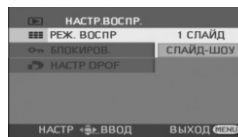

#### ■ О совместимости стоп-кадров

- Данное устройство соответствует унифицированному стандарту DCF (Design rule for Camera File system), установленному JEITA (Japan Electronics and Information Technology Industries Association).
- Данное устройство поддерживает формат файлов JPEG. (Но не все файлы в формате JPEG могут воспроизводиться.)
- При воспроизведении файлов, не отвечающих требованиям, номер файла/папки может не отображаться.
- Данное устройство может ухудшить качество или не воспроизводить данные, записанные или созданные на других устройствах, а также другое устройство может ухудшить качество или не воспроизводить данные, записанные на данном устройстве.

- Во время слайд-шоу запрещается регулировать переключатель режимов.
- Пока устройство подключается к карте SD (горит лампа доступа), не удаляйте карту SD.
- В зависимости от количества пикселей в файле его воспроизведение может занять определенное время.
- Пиктограммы стоп-кадров, воспроизведение которых невозможно, отображаются синим или белым цветами.
- При попытке воспроизведения файла, записанного в ином формате, или при повреждении данных файла, дисплей становится серым, а также может отображаться сообщение об ошибке.
- При воспроизведении файла, записанного на других устройствах, отображаемые дата и время отличаются от даты и времени, когда он был записан.
- Питание можно выключить только после закрытия ЖКД, закрытия и задвижения видеоискателя.

Воспроизведение

## Редактирование сцен

### Удаление сцен

Используется для удаления сцен, записанных на диски.

RAM -RW(VR)

Удаленные сцены не могут быть восстановлены.

- Сцены, записанные на DVD-RW (формат Video) и DVD-R, не могут быть удалены.

### Удаление сцен поочередно

◇ Установите переключатель режимов в положение .

- 1 Нажмите на кнопку  во время воспроизведения.

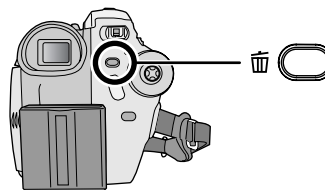

- 2 При появлении подтверждения выберите [ДА], затем нажмите джойстик.

## Редактирование сцен

### Удаление нескольких сцен при отображении пиктограмм

- ◆ Установите переключатель режимов в положение .

- 1 Нажмите кнопку MENU, затем выберите  УДАЛИТЬ →  ВЫБРАТЬ или  ВСЕ и нажмите джойстик.

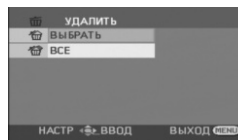

- При выборе [ВСЕ] будут удалены следующие сцены. Перейдите к шагу 4.
  - Если [РЕЖ. ВОСПР] установлен на [СМОТР. ВСЕ]: все сцены на диске
  - Если [РЕЖ. ВОСПР] установлен на [ПО ДАТЕ]: все сцены, выбранные по дате

- 2 (Только при выборе [ВЫБРАТЬ] в шаге 1)  
**Выберите сцену, которую необходимо удалить, затем нажмите джойстик.**

Выбранная сцена обозначается желтой рамкой.

- При повторном нажатии джойстика выбор сцены отменяется.
- Последовательно могут быть установлены до 8 сцен, отображаемых на экране.

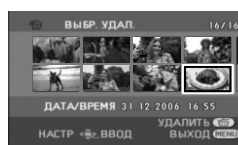

- 3 (Только при выборе [ВЫБРАТЬ] в шаге 1)  
**Нажмите кнопку .**

- 4 При появлении подтверждения выберите [ДА], затем нажмите джойстик.

(Только при выборе [ВЫБРАТЬ] в шаге 1)

### Для продолжения удаления других сцен

Повторите шаги 2-4.

### Для завершения редактирования

Нажмите кнопку MENU.

- Для удаления нежелаемой части сцены, сначала поделите сцену, а затем удалите ненужную часть. (→ 89)
- При выборе [ВСЕ] удаление может занять много времени, если на диске записано много сцен.
- Не выключайте камеру во время удаления файлов.
- При удалении сцен используйте аккумулятор с достаточным зарядом или адаптер переменного тока.
- Иногда невозможно удалить разделенные сцены. Объедините разделенные сцены, затем удалите их.



## Разделение сцен

Используется для деления сцены на две части.

RAM RW(VR)

Для удаления нежелаемой части сцены, сначала поделите сцену, а затем удалите ненужную часть.

◇ Установите переключатель режимов в положение .

- 1 Нажмите кнопку MENU, затем выберите [  РЕД. СЦЕН.] → [  РАЗДЕЛ.] и нажмите джойстик.

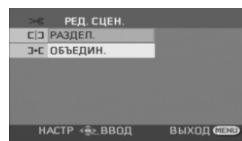

- 2 Выберите сцену, которую необходимо поделить, затем нажмите джойстик.

Воспроизводится выбранная сцена.

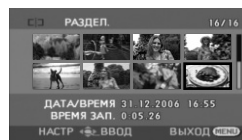

- 3 При достижении места, где необходимо разделить сцену, переместите джойстик вниз для установки точки разделения.

- Использование функции медленного проигрывания или показа записи по кадрам облегчает задачу поиска того места, в котором вы хотите разделить сцену. (→ 82, 83)



- 4 При появлении подтверждения выберите [ДА], затем нажмите джойстик.

**Для продолжения разделения других сцен**

Повторите шаги 2-4.

**Для завершения редактирования**

Нажмите кнопку MENU.

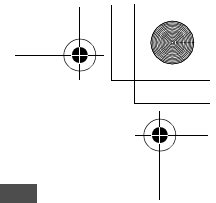
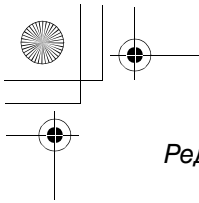

## Редактирование сцен

### Объединение сцен

Данная функция используется только для объединения двух последовательных сцен в одну.

RAM -RW(VR)

◇ Установите переключатель режимов в положение

- 1 Нажмите кнопку MENU, затем выберите [⌘ РЕД. СЦЕН.] → [⌘ ОБЪЕДИН.] и нажмите джойстик.

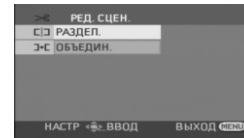

- 2 Выберите сцену, которую необходимо объединить, затем нажмите джойстик.

- Объединяются выбранная и следующая за ней сцена.
- Если вы хотите объединить сцены, расположенные не рядом друг с другом, или сцены с разными датами записи, сначала создайте список воспроизведения, а затем объедините сцены в списке воспроизведения. (→ 92, 97)

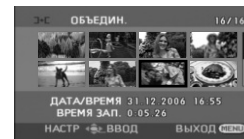

- 3 При появлении подтверждения выберите [ДА], затем нажмите джойстик.

### Для продолжения объединения других сцен

Повторите шаги 2-3.

### Для завершения редактирования

Нажмите кнопку MENU.

Редактирование

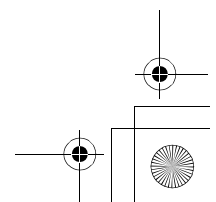
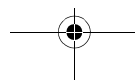
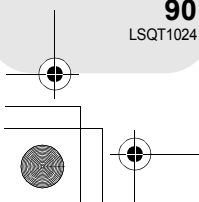
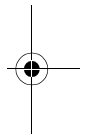
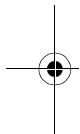
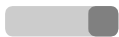

## Использование списков воспроизведения

### Что такое список воспроизведения?

Вы можете создать список воспроизведения из своих любимых записанных сцен. Т.к. список воспроизведения создается не копированием данных, для создания списка воспроизведения потребуется использовать небольшой объем диска.

- При создании или удалении списков воспроизведения оригинальные сцены не изменяются. Редактирование сцен в списке воспроизведения не оказывает влияние на оригинальные сцены.

**Записанные сцены**



**Список воспроизведения**



- Максимальное количество единиц на диске (на одной стороне)
  - Списки воспроизведения: 99
  - Сцены списка воспроизведения: 999
- При удалении оригинальных сцен, части списков воспроизведения, созданные из этих сцен, также удаляются.

## Создание нового списка воспроизведения

RAM -RW(VR)

◇ Установите переключатель режимов в положение .

- 1 Нажмите кнопку MENU, затем выберите [▶ НАСТР.ВОСПР.] → [☰ РЕЖ. ВОСПР.] → [СП. ВОСПР.] и нажмите джойстик.

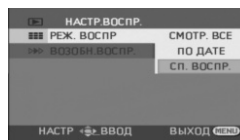

- 2 Выберите [СОЗДАТЬ], затем нажмите джойстик.

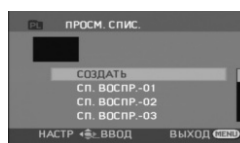

- 3 Выберите сцену, которую необходимо добавить в список воспроизведения, затем нажмите джойстик.

Выбранная сцена обозначается желтой рамкой.

- При повторном нажатии джойстика выбор сцены отменяется.
- Последовательно можно установить до 8 сцен.
- Сцены регистрируются в списке воспроизведения в том порядке, в котором они были выбраны. После создания списка воспроизведения порядок сцен в нем может быть изменен с помощью функции [ПЕРЕМЕСТ.]. (→ 95)

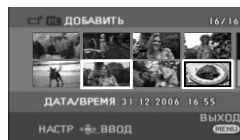

- 4 Нажмите кнопку MENU.

- 5 При появлении подтверждения выберите [ДА], затем нажмите джойстик.

Отображается экран с пиктограммами сцен созданного списка воспроизведения.

### Для добавления других сцен к списку воспроизведения

Выберите [ДОБАВИТЬ]. (→ 94)

### Для воспроизведения списка

Выберите сцену, с которой необходимо начать воспроизведение, затем нажмите джойстик.

## Воспроизведение списка

RAM -RW(VR)

◇ Установите переключатель режимов в положение .

- 1 Нажмите кнопку MENU, затем выберите [▶ НАСТР.ВОСПР.] → [■ РЕЖ. ВОСПР] → [СП. ВОСПР.] и нажмите джойстик.

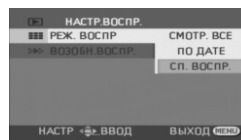

- 2 Выберите список, который необходимо воспроизвести, затем нажмите джойстик. Сцены в выбранном списке отображаются в виде пиктограмм.

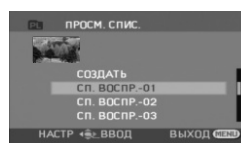

- 3 Выберите сцену, с которой необходимо начать воспроизведение, затем нажмите джойстик.

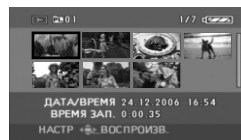

### Для выбора другого списка воспроизведения

После выбора первой сцены в списке воспроизведения, отображаемого в виде пиктограмм, переместите джойстик влево. Экран возвращается к ПРОСМ. СПИС. (шаг 2).

### Для возврата к показу оригинальных сцен

Нажмите кнопку MENU, затем выберите [▶ НАСТР.ВОСПР.] → [■ РЕЖ. ВОСПР] → [СМОТР. ВСЕ] или [ПО ДАТЕ] и нажмите на джойстик.

## Редактирование списка воспроизведения

RAM RW(VR)

Редактирование сцен в списке воспроизведения не оказывает влияние на оригинальные сцены.

### Добавление сцен в список воспроизведения

◇ Выберите режим воспроизведения списка. (→ 93, шаги 1 и 2)

**1 Нажмите кнопку MENU, затем выберите [⌘ РЕД. СПИС.] и нажмите джойстик.**

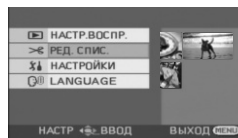

**2 Выберите список воспроизведения, который необходимо отредактировать, затем нажмите джойстик.**

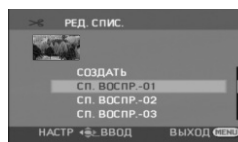

**3 Выберите [□ ДОБАВИТЬ], затем нажмите джойстик.**

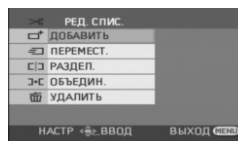

**4 Выберите сцену, которую необходимо добавить, затем нажмите джойстик.**

Выбранная сцена обозначается желтой рамкой.

- При повторном нажатии джойстика выбор сцены отменяется.
- Последовательно можно установить до 8 сцен.
- Сцены добавляются в список воспроизведения в том порядке, в котором они были выбраны. Порядок сцен в списке воспроизведения может быть изменен с помощью функции [ПЕРЕМЕСТ.]. (→ 95)

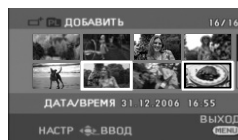

**5 Нажмите кнопку MENU.**

**6 При появлении подтверждения выберите [ДА], затем нажмите джойстик.**

Список воспроизведения, в который были добавлены сцены, отображается на экране в виде пиктограмм.

**Для продолжения добавления сцен в список воспроизведения**

Повторите шаги 1-6.

### Перемещение сцен

Сцены в списке воспроизведения можно перемещать.

◇ Выберите режим воспроизведения списка. (→ 93, шаги 1 и 2)

**1 Нажмите кнопку MENU, затем выберите [⌘ РЕД. СПИС.] и нажмите джойстик.**

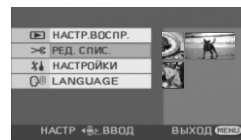

**2 Выберите список воспроизведения, который необходимо отредактировать, затем нажмите джойстик.**

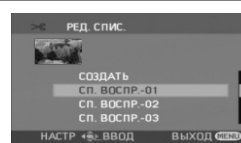

**3 Выберите [⇐ ПЕРЕМЕСТ.], затем нажмите джойстик.**

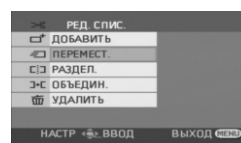

**4 Выберите сцену, которую необходимо переместить, затем нажмите джойстик.**

Выбранная сцена выделяется желтой рамкой, а позиция, куда ее необходимо вставить, показывается красной полосой.



**5 Выберите позицию, куда необходимо вставить сцену, затем нажмите джойстик.**

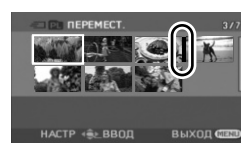

**Для продолжения перемещения сцен в списке воспроизведения**

Повторите шаги 4-5.

**Для завершения редактирования**

Нажмите кнопку MENU.

## Использование списков воспроизведения

### Разделение сцен

Вы можете поделить сцену на две части.

- Разделение сцен в списке воспроизведения не оказывает влияния на оригинальные сцены.

◇ Выберите режим воспроизведения списка. (→ 93, шаги 1 и 2)

- 1 Нажмите кнопку **MENU**, затем выберите [**РЕД. СПИС.**] и нажмите джойстик.

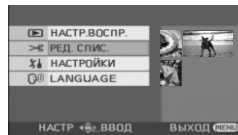

- 2 Выберите список воспроизведения, который необходимо отредактировать, затем нажмите джойстик.



- 3 Выберите [**РАЗДЕЛ.**], затем нажмите джойстик.

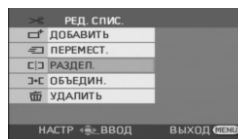

- 4 Выберите сцену, которую необходимо поделить, затем нажмите джойстик.

Воспроизводится выбранная сцена.

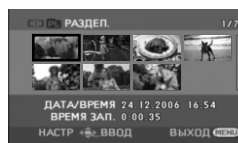

- 5 При достижении места, где необходимо разделить сцену, переместите джойстик вниз для установки точки разделения.

- Использование функции медленного проигрывания или показа записи по кадрам облегчает задачу поиска того места, в котором вы хотите разделить сцену. (→ 82, 83)



- 6 При появлении подтверждения выберите [**ДА**], затем нажмите джойстик.

### Для продолжения разделения других сцен

Повторите шаги 4-6.

### Для завершения редактирования

Нажмите кнопку **MENU**.

### Объединение сцен

Две последовательные сцены можно объединить в одну.

- Объединение сцен в списке воспроизведения не оказывает влияния на оригинальные сцены.

◇ Выберите режим воспроизведения списка. (→ 93, шаги 1 и 2)

**1 Нажмите кнопку MENU, затем выберите [⌘ РЕД. СПИС.] и нажмите джойстик.**

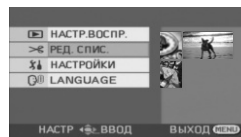

**2 Выберите список воспроизведения, который необходимо отредактировать, затем нажмите джойстик.**

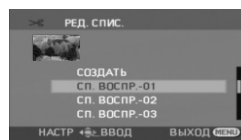

**3 Выберите [⌘ ОБЪЕДИН.], затем нажмите джойстик.**

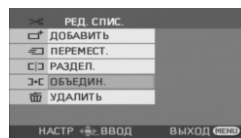

**4 Выберите сцену, которую необходимо объединить, затем нажмите джойстик.**

- Объединяются выбранная и следующая за ней сцена.

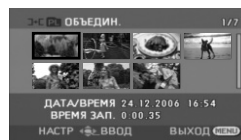

**5 При появлении подтверждения выберите [ДА], затем нажмите джойстик.**

**Для продолжения объединения других сцен**

Повторите шаги 4-5.

**Для завершения редактирования**

Нажмите кнопку MENU.

## Использование списков воспроизведения

### Удаление сцен

- Удаление сцен в списке воспроизведения не оказывает влияния на оригинальные сцены.

#### Удаление сцен поочередно:

- ◇ Выберите режим воспроизведения списка.  
(→ 93, шаги 1 и 2)

- 1 Нажмите на кнопку  во время воспроизведения.

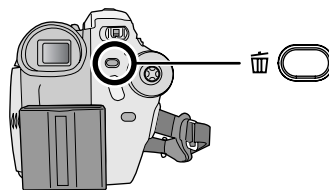

- 2 При появлении подтверждения выберите [ДА], затем нажмите джойстик.

#### Удаление нескольких сцен при отображении пиктограмм:

- ◇ Выберите режим воспроизведения списка. (→ 93, шаги 1 и 2)

- 1 Нажмите кнопку MENU, затем выберите [ РЕД. СПИС.] и нажмите джойстик.

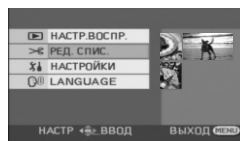

- 2 Выберите список воспроизведения, который необходимо отредактировать, затем нажмите джойстик.

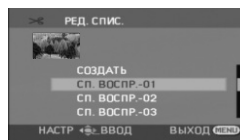

Редактирование

## Использование списков воспроизведения

### 3 Выберите [УДАЛИТЬ] → [ВЫБРАТЬ] или [ВСЕ] и нажмите джойстик.

- При выборе [ВСЕ], выбранный список воспроизведения будет удален. Перейдите к шагу 6.

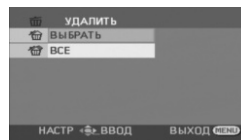

### 4 (Только при выборе [ВЫБРАТЬ] в шаге 3) Выберите сцену, которую необходимо удалить, затем нажмите джойстик.

Выбранная сцена обозначается желтой рамкой.

- При повторном нажатии джойстика выбор сцены отменяется.
- Последовательно могут быть установлены до 8 сцен, отображаемых на экране.

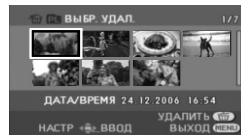

### 5 (Только при выборе [ВЫБРАТЬ] в шаге 3) Нажмите кнопку [MENU].

### 6 При появлении подтверждения выберите [ДА], затем нажмите джойстик.

(Только при выборе [ВЫБРАТЬ] в шаге 3)

#### Для продолжения удаления других сцен

Повторите шаги 4-6.

#### Для завершения редактирования

Нажмите кнопку MENU.

- Удаление сцен из списка воспроизведения не увеличивает оставшийся объем диска для записи.
- Если вы удаляете все сцены из списка воспроизведения, он также удаляется.
- При удалении списка воспроизведения номер каждого последующего списка воспроизведения уменьшается на один.
- Иногда невозможно удалить разделенные сцены. Объедините разделенные сцены, затем удалите их.

Редактирование стоп-кадров

## Редактирование стоп-кадров

### Удаление стоп-кадров

Используется для удаления файлов стоп-кадров, записанных на карты SD.

SD

Удаленные стоп-кадры не могут быть восстановлены.

### Удаление файлов поочередно

◇ Установите переключатель режимов в положение .

1 Нажмите на кнопку  во время воспроизведения.

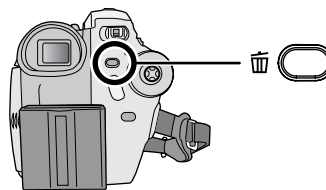

2 При появлении подтверждения выберите [ДА], затем нажмите джойстик.

Редактирование

100

LSQT1024

### Удаление нескольких файлов при отображении пиктограмм

◇ Установите переключатель режимов в положение .

**1 Нажмите кнопку MENU, затем выберите [УДАЛИТЬ] → [ВЫБРАТЬ] или [ВСЕ] и нажмите джойстик.**

- При выборе [ВСЕ] с карты SD стираются все файлы, кроме защищенных. Перейдите к шагу 4.

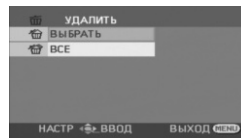

**2 (Только при выборе [ВЫБРАТЬ] в шаге 1) Выберите файл, который необходимо удалить, затем нажмите джойстик.**

Выбранный файл помещается в желтую рамку.

- При повторном нажатии джойстика выбор файла отменяется.
- Последовательно можно установить до 8 файлов, отображаемых на экране.

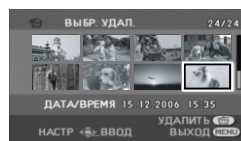

**3 (Только при выборе [ВЫБРАТЬ] в шаге 1) Нажмите кнопку [ДА].**

**4 При появлении подтверждения выберите [ДА], затем нажмите джойстик.**

(Только при выборе [ВЫБРАТЬ] в шаге 1)

**Для продолжения удаления других файлов**

Повторите шаги 2-4.

**Для завершения редактирования**

Нажмите кнопку MENU.

■ **Удаление файлов со стоп-кадрами, записанными на других устройствах**

Файл со стоп-кадром (не JPEG), который не воспроизводится на данном устройстве, может быть удален.

- При выборе [ВСЕ], если на карте SD записано большое количество сцен, удаление может занять много времени.
- Не выключайте камеру во время удаления файлов.
- При удалении файлов используйте аккумулятор с достаточным зарядом или адаптер переменного тока.
- Не извлекайте карту SD во время удаления.
- При удалении файлов, соответствующих стандарту DCF, удаляются все данные, относящиеся к этим файлам.

## Редактирование стоп-кадров

### Блокирование стоп-кадров

Используется для защиты от ошибочного удаления файлов со стопкадрами.

SD

Файлы стоп-кадров, записанные на карту SD, могут блокироваться, что предотвращает их удаление по ошибке (тем не менее, даже если вы заблокируете некоторые файлы на карте SD, они все удаляются при ее форматировании).

◇ Установите переключатель режимов в положение .

- 1 Нажмите кнопку MENU, затем выберите [▶ НАСТР.ВОСПР.] → [Оч БЛОКИРОВ.] → [ДА] и нажмите джойстик.



- 2 Выберите файл, защиту которого необходимо установить, затем нажмите джойстик.

Появляется пиктограмма , и файл блокируется.

- Для отмены блокировки снова нажмите джойстик.
- Также вы можете выбрать несколько файлов один за другим.

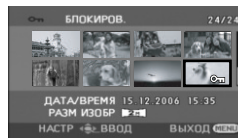

### Для завершения установок

Нажмите кнопку MENU.

Редактирование

## Установка DPOF

Используется для записи данных о печати на карте SD.

SD

Вы можете записать данные стоп-кадров, которые необходимо напечатать, а также количество копий (данные DPOF) на карту SD.

◇ Установите переключатель режимов в положение .

- 1 Нажмите кнопку MENU, затем выберите [▶ НАСТР.ВОСПР.] → [▶ НАСТР DPOF] → [УСТАН] и нажмите джойстик.



- 2 Выберите файл, который необходимо установить, затем нажмите джойстик.

Отображается количество отпечатков в DPOF.



- 3 Для выбора количества копий передвиньте джойстик вверх или вниз, затем нажмите его.

- Вы можете выбрать от 0 до 999 копий (выбранное количество снимков может быть отпечатано на принтере, поддерживающем DPOF).
- Для отмены настройки, установите количество копий для печати на [0].
- Также вы можете выбрать несколько файлов один за другим.

### Для завершения установок

Нажмите кнопку MENU.

### Для отмены всех установок DPOF

Нажмите кнопку MENU, затем выберите [▶ НАСТР.ВОСПР.] → [▶ НАСТР DPOF] → [УДАЛ. ВСЁ] и нажмите джойстик.

- При появлении подтверждения выберите [ДА], затем нажмите джойстик.

### ■ Что такое DPOF?

DPOF означает Digital Print Order Format. Этот формат позволяет записывать информацию о печати изображений на карту SD, таким образом, чтобы ее можно было использовать в системе, поддерживающей DPOF.

- Установка DPOF может быть произведена для максимум 999 файлов.
- Установка DPOF, произведенная на других устройствах, может не распознаваться данным устройством. Произведите установку DPOF на данном устройстве.
- С установкой DPOF невозможно добавить к изображениям дату их записи.

## Форматирование дисков и карт



### Форматирование дисков

Используется для разметки дисков.

RAM -RW(VR) -RW(V)

Необходимо помнить, что при форматировании диска с него удаляются все данные.

◇ Установите переключатель режимов в положение .

1 Нажмите кнопку MENU, затем выберите [  НАСТРОЙКИ ] → [  ФОРМАТ. ДИСК ] → [ ДА ] и нажмите джойстик.

- При форматировании DVD-RAM перейдите к шагу 3.

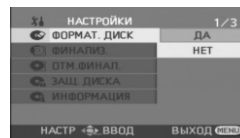

2 (Только при форматировании DVD-RW)

Выберите формат (→ 21), затем нажмите джойстик.

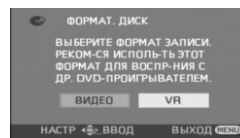

3 При появлении подтверждения выберите [ ДА ], затем нажмите джойстик.

- По окончании форматирования нажмите кнопку MENU для выхода из диалогового окна.

- Двусторонние диски нужно форматировать с обеих сторон.
- Загрязненные и поцарапанные диски могут не подлежать форматированию. Такие диски использовать запрещается.
- Не выключайте камеру во время форматирования.
- При форматировании диска используйте аккумулятор с достаточным зарядом или адаптер переменного тока.

#### Форматирование DVD-RAM:

- Мы рекомендуем осуществлять форматирование на этой камере. При форматировании на компьютере используйте прилагаемое программное обеспечение. Для получения дополнительной информации см. руководство по эксплуатации программного обеспечения. Если вы подключаете эту камеру к компьютеру для форматирования DVD-RAM, вы не можете использовать DVDForm (→ 119) для его физического форматирования. Используйте отдельный привод DVD-RAM для физического форматирования DVD-RAM.

#### Форматирование DVD-RW:

- Осуществляйте форматирование на данной камере.

## Форматирование SD карт

Используется для разметки карт.

SD

Необходимо помнить, что при форматировании SD карты с нее удаляются все данные. Храните важные данные в компьютере и т.д.

◇ Установите переключатель режимов в положение .

**1 Нажмите кнопку MENU, затем выберите [  НАСТРОЙКИ ] → [  ФОРМАТИР. ] → [ДА] и нажмите джойстик.**

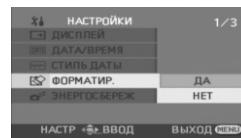

**2 При появлении подтверждения выберите [ДА], затем нажмите джойстик.**

● По окончании форматирования нажмите кнопку MENU для выхода из диалогового окна.

- Для форматирования карт SD используйте данное устройство. Если карта SD форматируется на других устройствах (например, на компьютере), это может занять больше времени, а карта SD может оказаться непригодной для использования.
- Время форматирования зависит от типа используемой карты SD.
- Не выключайте камеру во время форматирования.
- При форматировании карты SD используйте аккумулятор с достаточным зарядом или адаптер переменного тока.
- Не извлекайте карту SD во время форматирования.

## Финализация диска

# Финализация диска

### Финализация диска

Используется для того, чтобы диски могли воспроизводиться на других устройствах.

**-RW(VR) -RW(V) -R**

Для воспроизведения дисков DVD-RW (формат Video) или DVD-R на других устройствах, например, на DVD-плеере, диск необходимо финализировать.

#### ■ Финализация дисков в видео формате

Перед использованием диска на других устройствах его необходимо финализировать.

**DVD-RW (формат Video):** После финализации диск может только воспроизводиться. Запись на диск возможна только после отмены финализации (→ 107) или форматирования (→ 104).

**DVD-R:** После финализации диск может только воспроизводиться, после этого записывать на него информацию невозможно.



#### ■ Финализация дисков в формате VR

**DVD-RAM:** Диски DVD-RAM финализировать не нужно.

**DVD-RW (формат VR):** Финализация дисков DVD-RW (формат VR) увеличивает степень их совместимости с другими устройствами. Диски DVD-RW (формат VR) после финализации могут записываться и редактироваться аналогично дискам DVD-RW (формат VR) до финализации.

◇ Подключите устройство к адаптеру переменного тока. (финализация не может производиться с использованием аккумулятора.)

◇ Установите переключатель режимов в положение .

1 Нажмите кнопку MENU, затем выберите [  НАСТРОЙКИ ] → [  ФИНАЛИЗ. ] → [ **ДА** ] и нажмите джойстик.

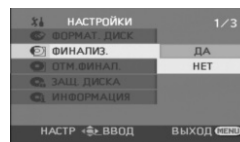

2 При появлении подтверждения выберите [ **ДА** ], затем нажмите джойстик.

При финализации диска DVD-RW (видео формат) или DVD-R, создается верхнее меню с эскизами изображений.

● По окончании финализации нажмите кнопку MENU для выхода из диалогового окна.

- На других устройствах нельзя финализировать диски, записанные на данной камере.
- Двусторонние диски нужно финализировать с обеих сторон.
- Созданное главное меню на данном устройстве не отображается. Воспроизводить диск необходимо на DVD-плеере.
- Названия отображаются по дате, записанной в верхнем меню. Однако когда [РЕЖ. ВОСПР] установлен на [ПО ДАТЕ] для просмотра сцен по дате записи, некоторые сцены, записанные в один и тот же день, могут быть разделены. (→ 84) Для этих сцен в верхнем меню предусмотрены отдельные названия.



- Время, требуемое на финализацию, зависит от состояния диска. Операция может занять до 15 минут.
- Если во время финализации устройство подвергается перегреву, сильной тряске или ударам, может произойти ошибка, и диск может стать невоспроизводимым на других устройствах.
- При сбое питания во время финализации, процесс может прерваться, а диск может стать невоспроизводимым на других устройствах даже после его исправления.

## Отмена финализации дисков DVD-RW

Используется для отмены финализации дисков DVD-RW (формат Video) для того, чтобы они были пригодны для записи.

**-RW(V)**

◇ Установите переключатель режимов в положение .

**1** Нажмите кнопку **MENU**, затем выберите [  **НАСТРОЙКИ** ] → [  **ОТМ.ФИНАЛ.** ] → [ **ДА** ] и нажмите джойстик.

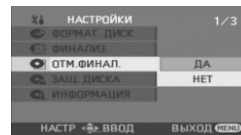

**2** При появлении подтверждения выберите [ **ДА** ], затем нажмите джойстик.

- По окончании процесса отмены финализации нажмите кнопку **MENU** для выхода из диалогового окна.
- Финализация дисков DVD-RW (формат VR) не может быть отменена. Диски DVD-RW (формат VR) после финализации могут записываться и редактироваться аналогично дискам DVD-RW (формат VR) до финализации.
- Финализация дисков DVD-R не может быть отменена.
- При отмене финализации диска используйте аккумулятор с достаточным зарядом или адаптер переменного тока.

## Защита диска

# Защита диска

RAM -RW(VR)

Используется для защиты записанной информации от ошибочного удаления или редактирования.

Дальнейшая запись или редактирование защищенных дисков невозможна до отмены защиты.

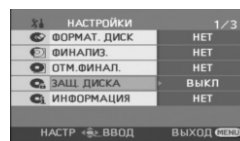

◇ Установите переключатель режимов в положение .

- 1 Нажмите кнопку MENU, затем выберите [  НАСТРОЙКИ ] → [  ЗАЩ. ДИСКА ] и нажмите джойстик.



- 2 При появлении подтверждения выберите [ДА], затем нажмите джойстик.

### Для отмены защиты диска

- 1) Нажмите кнопку MENU, затем выберите [  НАСТРОЙКИ ] → [  ЗАЩ. ДИСКА ] и нажмите джойстик.
- 2) При появлении подтверждения выберите [ДА], затем нажмите джойстик.

- Если защита диска устанавливалась на другом устройстве, снять защиту на данном устройстве может оказаться невозможным. В данном случае снимите защиту на том устройстве, где она была установлена.



Отображение информации о диске

## Отображение информации о диске

RAM -RW(VR) -RW(V) -R

Отображение информации, такой как количество записанных сцен, свободное место на диске, информация о финализации и защите.

◇ Установите переключатель режимов в положение .

Нажмите кнопку MENU, затем выберите [  НАСТРОЙКИ ] → [  ИНФОРМАЦИЯ ] → [ ДА ] и нажмите джойстик.

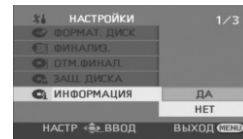

**Для выхода из экрана информации**

Нажмите кнопку MENU.

Управление диском и картой

С телевизором

## С телевизором

### Воспроизведение на телевизоре

RAM -RW(VR) -RW(V) -R SD

Киноизображения и стоп-кадры, снятые этой камерой, можно воспроизводить на ТВ.

- Чтобы не беспокоиться о том, что аккумулятор может разрядиться, используйте адаптер переменного тока.

#### 1 Подключите камеру к телевизору.

- Кабель AV/S (входит в комплект)
- Вставьте контактные штекеры до упора.

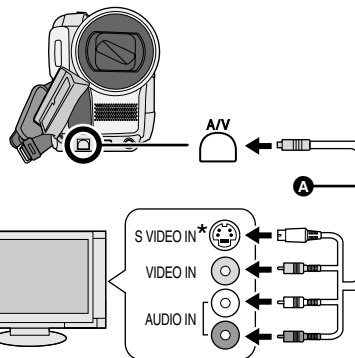

\* Если телевизор имеет видеотерминал S Video, также подключите к нему штекер S Video. Это позволяет сделать изображение четче.

#### 2 Включите камеру, затем установите переключатель режимов в положение или .

#### 3 Переключите входной канал на телевизоре.

- Каналы будут различаться в зависимости от вывода, к которому подключена камера.

#### 4 Начните воспроизведение на камере.

Изображение и звук выводятся на телевизор.

#### ■ Если изображение или звук не выводятся с камеры на телевизор

- Проверьте, до конца ли вставлены все штекеры.
- Проверьте подключенные гнезда.
- Проверьте настройку входов телевизора (входной переключатель). (Для получения дополнительной информации ознакомьтесь с инструкциями по эксплуатации телевизора.)

- Если изображения не отображаются корректно на широкоформатном ТВ экране, настройте вид ТВ. Для получения дополнительной информации (см. руководство по эксплуатации ТВ). Если изображение сжато по горизонтали при воспроизведении на обычном ТВ (4:3), измените настройку [ТВ ФОРМАТ] на этой камере. (→ 111)

Использование с другими устройствами

110

LSQT1024

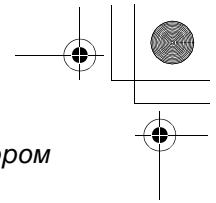
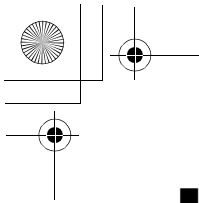

С телевизором

### ■ Для просмотра изображений с коэффициентом сжатия 16:9 на обычном ТВ (4:3)

Если при воспроизведении киноизображения, записанного с коэффициентом сжатия 16:9, ([ФОРМАТ] был установлен на [16:9]), или стоп-кадров, записанных с коэффициентом сжатия 16:9, ([РАЗМ ИЗОБР] был установлен на [2М]) (VDR-D300)/[1.7М] (VDR-D250)) на ТВ с коэффициентом сжатия 4:3, изображение может быть сжато по горизонтали. В этом случае измените настройки меню для воспроизведения изображений в исходном коэффициенте сжатия. В зависимости от настроек ТВ, изображения могут не отображаться корректно. (Для получения дополнительной информации ознакомьтесь с инструкциями по эксплуатации телевизора.)

Нажмите кнопку MENU, затем выберите [ НАСТРОЙКИ ] → [ ТВ ФОРМАТ ] → [4:3] и нажмите джойстик.

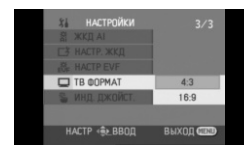

Пример изображений с коэффициентом сжатия 16:9 на обычном ТВ (4:3)

Настройка [ТВ ФОРМАТ]	
16:9	4:3

- Установка данной функции по умолчанию – [16:9].

### ■ Для отображения экранной информации на ТВ

Информация, отображаемая на экране (рабочая пиктограмма и временной код и т.д.), может отображаться на ТВ.

Нажмите на кнопку EXT DISPLAY на пульте дистанционного управления.

- Нажмите на кнопку еще раз для стирания информации.
- Экран этой камеры не изменится.

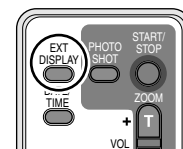

Использование с другими устройствами

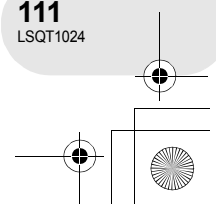
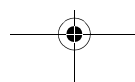
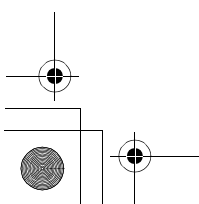

С DVD-рекордером/плеером

## С DVD-рекордером/плеером

### Воспроизведение на DVD-рекордере/плеере

- При воспроизведении диска на DVD-рекордере/проигрывателе расположите устройство таким образом, чтобы диск лежал ровно.

### Воспроизведение дисков DVD-RAM или DVD-RW (формат VR)

Вставьте диск в DVD-рекордер/плеер, затем начните воспроизведение.

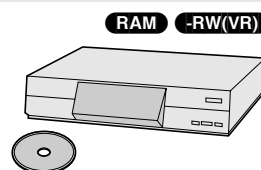

- Воспроизведение возможно только на устройствах, которые поддерживают 8 см диски DVD-RAM или DVD-RW (формат VR). См. инструкцию по эксплуатации DVD-рекордера/плеера.
- Может потребоваться финализация дисков DVD-RW (формат VR). В данном случае произведите финализацию диска на камере. (→ 106)
- Вы не можете записывать изображения, которые позволяют "Только одноразовую запись" на диск 8 см.

### Воспроизведение дисков DVD-RW (формат Video) или DVD-R

1 Произведите финализацию диска на камере. (→ 106)

2 Вставьте диск в DVD-рекордер/плеер, затем начните воспроизведение.

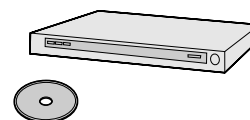

- Не вставляйте в DVD-рекордер/плеер нефинализированные диски: диски могут стать непригодным для использования. Также на DVD-рекордере может появиться сообщение с просьбой отформатировать диск. Не форматируйте диск.
- Воспроизведение возможно на устройствах, поддерживающих 8 см диски DVD-Video, но воспроизведение на всех DVD-плеерах не гарантируется.

Использование с другими устройствами

## Копирование записей на жесткий диск DVD рекордера

RAM -RW(VR) -RW(V) -R

Если у вас DVD-рекордер с жестким диском, на нем можно хранить изображения, записанные с помощью данной камеры.

- Если вы хотите скопировать диск, с которым не совместим DVD-рекордер, соедините камеру и DVD-рекордер с помощью кабеля AV/S, а затем скопируйте диск. (→ 114)

### 1 [Только когда вы дублируете DVD-RW (формат Video) или DVD-R] Финализируйте диск на приборе. (→ 106)

### 2 Вставьте диск в DVD-рекордер, затем скопируйте его содержание на жесткий диск.

- Информацию о том, как производится копирование изображений на жесткий диск, см. в инструкции по эксплуатации DVD-рекордера.

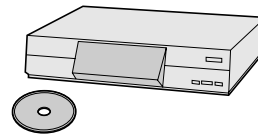

- Может потребоваться финализация дисков DVD-RW (формат VR). В данном случае произведите финализацию диска на камере. (→ 106)
- Не вставляйте нефинализированные диски DVD-RW (формат Video) или DVD-R в DVD-рекордер: диски могут стать непригодным для использования. Также на DVD-рекордере может появиться сообщение с просьбой отформатировать диск. Не форматируйте диск.
- Если DVD-рекордер имеет слот для карт SD, вы можете записать файлы со стоп-кадрами, записанными на карты SD, на данном устройстве на диск или на жесткий диск.
- Вы не можете записывать изображения, которые позволяют "Только однократную запись" на диск 8 см.

При дублировании изображений непосредственно с диска или с помощью кабеля AV/S и последующем их воспроизведении на широкоформатном ТВ, они могут быть сжаты по горизонтали. В этом случае см. руководство по эксплуатации дублирующего устройства или широкоформатного ТВ и установите настройку вида на 16:9 (полная).

С видеомagneитофоном

## С видеомagneитофоном

### Копирование изображений на другие видео устройства

RAM -RW(VR) -RW(V) -R

Вы можете копировать изображения, воспроизводимые на данной камере, на другие устройства.

Вы можете создать список воспроизведения, собрав сцены, которые вы хотите скопировать, затем скопируйте на другие устройства только сцены из списка воспроизведения. (→ 92)

- Чтобы не беспокоиться о том, что аккумулятор может разрядиться, используйте адаптер переменного тока.

#### 1 Подключите камеру к видео устройству.

- Ⓐ Кабель AV/S (входит в комплект)
- Вставьте контактные штекеры до упора.

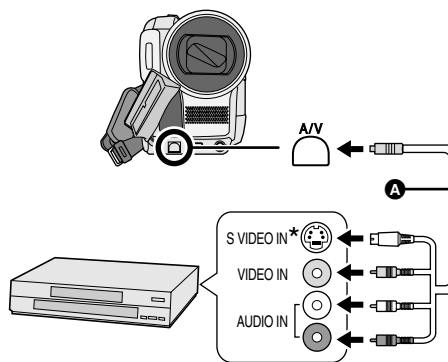

\* Если видео устройство имеет видеотерминал S Video, также подключите к нему штекер S Video. Это позволяет сделать изображение четче.

#### 2 Включите камеру, затем установите переключатель режимов в положение .

#### 3 Переключите входной канал на видео устройстве и на телевизоре.

- Каналы будут различаться в зависимости от вывода, к которому подключена камера.

#### 4 Начните воспроизведение на камере.

Затем начните воспроизведение на подключенном устройстве.

- Подробную информацию см. в инструкции по эксплуатации видео устройства.

#### Для остановки дуближа

Остановите запись на подключенном устройстве. Затем остановите воспроизведение на камере.

- Если вам не нужно отображение даты и времени и индикация функции, отмените их прежде чем приступить к дуближу. (→ 47, 111)

Использование с другими устройствами

## Использование принтера (PictBridge)

**SD**

Для печати фотографий, при прямом подключении камеры к принтеру, используйте принтер, совместимый с PictBridge. (Ознакомьтесь с инструкцией по эксплуатации принтера.)

- Чтобы не беспокоиться о том, что аккумулятор может разрядиться, используйте адаптер переменного тока.

◇ **Вставьте карту SD с записанными изображениями в камеру, включите камеру, а затем установите переключатель режимов в положение .**

**1 Нажмите кнопку MENU, затем выберите [  НАСТРОЙКИ ] → [  USB ФУНКЦ.] → [ PictBridge ] и нажмите джойстик.**

- Для выхода из экрана меню нажмите кнопку MENU.

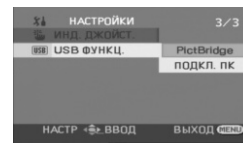

**2 Подключите камеру к принтеру.**

- Ⓐ Кабель USB (входит в комплект)

- Вставьте контактные штекеры до упора.

Индикация [PictBridge] появится на экране данной камеры.

- Если значок [PictBridge] не появляется или продолжает мигать, отсоедините, а затем снова подсоедините кабель USB или проверьте принтер, карту SD или настройки камеры.
- Не используйте никакие другие кабели USB кроме того, который входит в комплект. (С использованием любых других кабелей USB работа не гарантируется.)

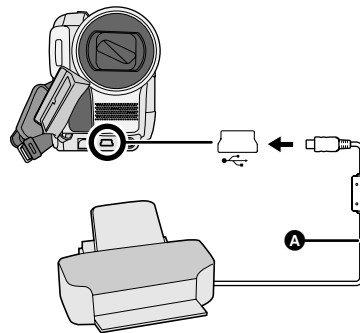

**3 Выберите файл, который необходимо напечатать, затем нажмите джойстик.**

Отображается номер установленных изображений.

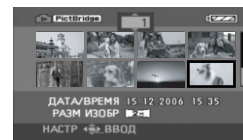

Использование с другими устройствами

## Использование принтера (PictBridge)

### 4 Для выбора количества копий передвиньте джойстик вверх или вниз, затем нажмите его.

- Можно установить до 9 копий для печати.
- Для отмены настройки, установите количество копий для печати на [0].
- Можно последовательно установить до 8 файлов, отображаемых на странице, повторив шаги 3 и 4.

### 5 Нажмите кнопку MENU для отображения меню PictBridge.

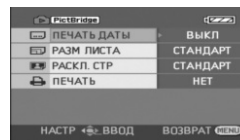

### 6 Установите дату печати на [ПЕЧАТЬ ДАТЫ].

- Если принтер не может печатать даты, данная установка недоступна.

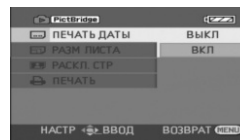

### 7 Установите формат бумаги на [РАЗМ ЛИСТА].

**СТАНДАРТ:** Формат, заданный для принтера

**4×5 ДЮЙМОВ:** Формат L

**5×7 ДЮЙМОВ:** Формат 2L

**4×6 ДЮЙМОВ:** Формат почтовой открытки

**A4:** Формат A4

- Форматы бумаги, не поддерживаемые принтером, установить невозможно.

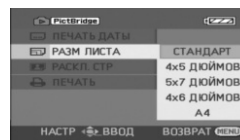

## Использование принтера (PictBridge)

### 8 Установите раскладку страницы на [РАСКЛ. СТР].

**СТАНДАРТ:** Раскладка страницы, заданная для принтера

 : Печать без рамки

 : Печать с рамкой

- Раскладки страницы, не поддерживаемые принтером, установить невозможно.



### 9 Выберите [ПЕЧАТЬ] → [ДА] и нажмите джойстик.

Идет печать фотографий.

- Выйдите из PictBridge, отсоединив кабель USB после окончания печати фотографий.

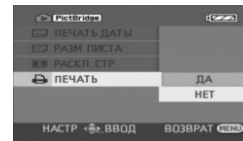

### При остановке печати на середине

Передвиньте джойстик вниз.

Появляется сообщение о подтверждении. При выборе [ДА] происходит отмена установленного количества копий для печати, при этом экран возвращается к шагу 3. При выборе [НЕТ] все установки сохраняются, экран при этом переходит к шагу 3.

- Во время печати не рекомендуется производить следующие действия. Данные действия приводят к ошибке печати.
  - Отсоединение кабеля USB
  - Извлечение карты SD
  - Переключение переключателя режимов
  - Отключение питания
- Проверьте установки формата бумаги, качества печати и т.д. на принтере.
- Стороны картинок, записанных при установке [2М] (VDR-D300)/[1.7М] (VDR-D250), могут быть обрезаны при печати. Проверьте это перед печатью.

При использовании принтера с функцией обрезки или другой функцией, в результате которой обрезаются оба края изображения, деактивируйте эту функцию для печати. (Для получения дополнительной информации см. руководство по эксплуатации принтера.)
- Возможно, вы не сможете напечатать стоп-кадры, снятые другими устройствами.
- При подключении камеры напрямую к принтеру настройки DPOF недоступны.
- Подключите принтер напрямую к камере. Не используйте гнездо USB.

Использование с другими устройствами

Перед использованием компьютера

## Перед использованием компьютера

### Как можно использовать компьютер

#### ■ Использование DVD-RAM или DVD-RW (формат VR), записанных на данной камере

- Перед использованием DVD-RW (формат VR) на компьютере, обязательно финализируйте его на данной камере.

Возможности	Используемое программное обеспечение
Воспроизведение на компьютере	DVD-MovieAlbumSE (входит в поставку)
Копирование диска	DVD-MovieAlbum CopyTool (входит в поставку)
Редактирование киноизображений (только DVD-RAM)	DVD-MovieAlbumSE (входит в поставку)
Создание диска DVD-Video	DVD-MovieAlbumSE (входит в поставку) и DVDfunSTUDIO (входит в поставку)

#### ■ Использование DVD-RW (формат Video) или DVD-R, записанных на данной камере

- Перед использованием диска на компьютере его необходимо финализировать на данной камере.

Возможности	Используемое программное обеспечение
Воспроизведение на компьютере	Имеющееся в продаже программное обеспечение для воспроизведения DVD-Video

#### ■ Использование карты SD, записанной на данной камере

Возможности	Используемое программное обеспечение
Воспроизведение на компьютере	Стандартная программа Windows для просмотра изображений или имеющаяся в продаже программа просмотра изображений
Копирование файлов на компьютер	Windows Explorer

- Мы не гарантируем надлежащей работы данной камеры, если вы используете программное обеспечение, не входящее в комплект поставки с данной камерой.

Использование компьютера

Перед использованием компьютера

## Содержимое поставляемого CD-ROM

На поставляемом CD-ROM содержатся следующие программные приложения.

### ■ DVD-RAM Driver

Это необходимо для конфигурации камеры в качестве привода компьютера.

#### DVDForm:

Используется для форматирования диска DVD-RAM на компьютере.

### ■ DVD-MovieAlbum

#### DVD-MovieAlbumSE:

Данное программное обеспечение предназначено для воспроизведения и редактирования\* киноизображений формата VR.

Используя DVD-MovieAlbumSE с данной камерой, можно воспроизводить или редактировать\* DVD-RAM или DVD-RW (формат VR). Также можно передавать экспортированные данные DVDfunSTUDIO.

DVD-RAM/  
DVD-RW(VR)

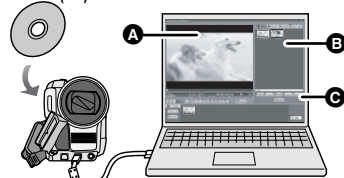

### Воспроизведение и редактирование\* DVD-RAM и DVD-RW (формат VR).

- A** Зона воспроизведения
- B** Пиктограммы  
Отображается содержимое диска.
- C** Кнопки редактирования\*

\* Редактировать можно только на DVD-RAM.

#### DVD-MovieAlbum CopyTool:

Используется при создании копии диска формата VR.

Скопируйте данные на жесткий диск компьютера, а затем запишите их на другой DVD-RAM.

Использование компьютера

Перед использованием компьютера

### ■ DVDfunSTUDIO

Данное программное обеспечение предназначено для создания диска DVD-Video. Используйте данное программное обеспечение при прожиге диска DVD-Video с киноизображением, отредактированным с помощью DVD-MovieAlbumSE. Для получения дополнительной информации см. стр. 134.

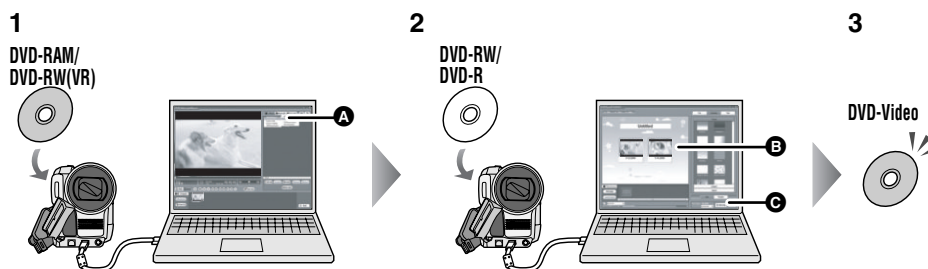

### 1 Экспорт изображений с DVD-RAM или DVD-RW (формат VR) с DVD-MovieAlbumSE.

**A** Экспорт файла

### 2 Создайте меню DVD при помощи DVDfunSTUDIO, затем запишите данные на DVD-RW или DVD-R.

**B** Меню DVD созданы

Разместите киноизображения, экспортированные из DVD-MovieAlbumSE, в меню DVD и отредактируйте структуру меню.

**C** Кнопка прожига

Содержимое начнет записываться на диск.

### 3 Был создан диск DVD-Video.

Воспроизведение возможно на DVD-плеере, который поддерживает 8 см DVD-Video.

### ■ Acrobat Reader

Для просмотра установленных указаний по эксплуатации необходим Adobe Acrobat Reader 5.0 или более поздняя версия.

Если Adobe Acrobat Reader не установлен на вашем компьютере, вы можете установить его с CD-ROM. Щелкните на нужный язык в [Setup Menu], и следуйте указаниям экранных сообщений.

### Рабочие условия

- Привод CD-ROM необходим для установки прилагаемых программных приложений.
- При подключении к компьютеру 2 или более устройств USB, или когда устройства соединяются через концентраторы USB или удлинители, надлежащая работа не гарантируется.
- Используйте прилагаемый кабель USB при подключении к компьютеру. (С использованием любых других кабелей USB работа не гарантируется.)

#### ■ DVD-RAM Driver

Персональный компьютер	Персональный компьютер, совместимый с IBM PC/AT
ОС	Microsoft Windows 2000 Professional Microsoft Windows XP Home Edition Microsoft Windows XP Professional

#### ■ DVD-MovieAlbumSE 4.2

Персональный компьютер	Персональный компьютер, совместимый с IBM PC/AT
ОС	Microsoft Windows 2000 Professional Microsoft Windows XP Home Edition Microsoft Windows XP Professional
ЦП	Intel Pentium III 450 МГц или выше (1 ГГц или выше рекомендуется) или Intel Celeron 633 МГц или выше (включая совместимые ЦП) (Intel Pentium III 1 ГГц или выше рекомендуется для Windows XP)
RAM	128 Мб или больше (256 Мб или больше рекомендуется)
Дисплей	Качество цветного изображения (16 бит) или больше Настольное разрешение 800×600 пикселей или больше (1024×768 пикселей или больше рекомендуется) видео память 4 Мб или больше
Свободное пространство на жестком диске	200 Мб или больше
Необходимое программное обеспечение	DirectX 8.1, 9.0, 9.0a, 9.0b, 9.0c Acrobat Reader 5.0 или более поздняя версия DVD-RAM Driver
Качество звука	Поддержка DirectSound Звуковое устройство, совместимое с Windows

### Перед использованием компьютера

- Даже при выполнении системных требований, перечисленных в этих указаниях по эксплуатации, некоторые компьютеры использовать нельзя.
- Данное программное обеспечение нельзя использовать на платформе Macintosh.
- DirectX 9.0b установится автоматически при установке прилагаемого программного обеспечения.
- Данное программное обеспечение не совместимо с многопроцессорными системами.
- Работа на Microsoft Windows XP Media Center Edition, Tablet PC Edition и 64-битных операционных системах не гарантируется.
- В зависимости от среды вашего компьютера, если он не поддерживает USB 2.0 (Hi-Speed), например, может произойти выпадение кадра, звук может прерываться, а программное обеспечение может работать медленно при воспроизведении записанных изображений. DVD-RAM и DVD-RW (формат VR) можно использовать при их вставке в совместимый внутренний привод DVD-RAM/DVD-RW (формат VR) компьютера.

### ■ DVDfunSTUDIO 2.4

<b>Персональный компьютер</b>	Персональный компьютер, совместимый с IBM PC/AT
<b>ОС</b>	Microsoft Windows 2000 Professional Service Pack 4 Microsoft Windows XP Home Edition Service Pack 2 Microsoft Windows XP Professional Service Pack 2
<b>ЦП</b>	Intel Pentium III 800 МГц или выше
<b>RAM</b>	256 Мб или больше (512 Мб или больше рекомендуется)
<b>Дисплей</b>	Качество цветного изображения (16 бит) или больше Настольное разрешение 1024×768 пикселей или больше Видео память 4 Мб или больше
<b>Свободное пространство на жестком диске</b>	200 Мб или больше <ul style="list-style-type: none"><li>• При записи на диск необходимо наличие свободного места в соответствии с емкостью диска.</li></ul>
<b>Необходимое программное обеспечение</b>	DirectX 9.0b, 9.0c <ul style="list-style-type: none"><li>• Если вы устанавливаете на компьютер программное обеспечение, которое не совместимо с DirectX 9.0b или 9.0c, компьютер может некорректно работать. Если вы не уверены в совместимости вашего компьютера, обратитесь к производителю вашего компьютера.</li></ul> Acrobat Reader 5.0 или более поздняя версия
<b>Качество звука</b>	Поддержка DirectSound
<b>Интерфейс</b>	Порт USB [USB 2.0 (Hi-Speed) рекомендуется]

Использование компьютера

## Перед использованием компьютера

- Даже при выполнении системных требований, перечисленных в этих указаниях по эксплуатации, некоторые компьютеры использовать нельзя.
- Данное программное обеспечение нельзя использовать на платформе Macintosh.
- DirectX 9.0b установится автоматически при установке прилагаемого программного обеспечения.
- Работа на другой ОС, чем была предварительно установлена, не гарантируется.
- Работа не гарантируется на компьютерах, не совместимых с PC/AT.
- Ввод данных может осуществляться только на английском, немецком, французском, итальянском, испанском и упрощенном варианте китайского языка.
- Работа не гарантируется для всех DVD-приводов.
- Не гарантируется, что DVD-диски, авторизованные с данным программным обеспечением, будут воспроизводиться на всех DVD-плеерах.
- Работа на Microsoft Windows XP Media Center Edition и Tablet PC Edition не гарантируется.
- Данное программное обеспечение не совместимо с Microsoft Windows 3.1, Windows 95, Windows 98, Windows ME, Windows NT и 64-битной операционной системой.
- Данное программное обеспечение не совместимо с многопроцессорными системами.
- Данное программное обеспечение не совместимо с системами с несколькими вариантами загрузки.
- Если ваш компьютер не отвечает вышеуказанным системным требованиям, во время записи данных на диск может произойти ошибка.
- Выберите разрешение дисплея 1024×768 (цвет 16 битов) или больше.  
Выберите [start] → ([Settings] →) [Control Panel] → ([Appearance and Themes] →) [Display] и выберите закладку [Settings], а затем настройте [Screen resolution] и [Color quality].

## ■ Использование встроенного привода SD

<b>Персональный компьютер</b>	Персональный компьютер, совместимый с IBM PC/AT
<b>ОС</b>	Microsoft Windows 2000 Professional Microsoft Windows XP Home Edition Microsoft Windows XP Professional
<b>ЦП</b>	Intel Pentium II 300 МГц или выше
<b>RAM</b>	32 Мб или больше (64 Мб или больше рекомендуется)
<b>Интерфейс</b>	USB 1.1 или более поздняя версия — тип А

- Оборудование USB работает, когда привод установлен в качестве стандартного в ОС.

Перед использованием компьютера

## Лицензионное соглашение с конечным пользователем

Перед открытием пакета CD-ROM прочитайте следующую информацию.

Вам (здесь и далее - "Лицензиат") предоставляется лицензия на программное обеспечение, определенное в настоящем лицензионном соглашении с конечным пользователем (здесь и далее - "Соглашение"), при условии, что вы принимаете условия настоящего Соглашения. В случае если Лицензиат не принимает условия Соглашения, незамедлительно верните программное обеспечение компании Matsushita Electric Industrial Co., Ltd. (здесь и далее - "Matsushita"), ее дистрибьюторам или дилерам, у которых вы совершили покупку.

### Статья 1 Лицензия

Лицензиат получает право на использование программного обеспечения, в том числе информации, записанной или описанной на CD-ROM, руководств по эксплуатации и любых других носителей информации, предоставленных Лицензиату (здесь и далее совместно именуемых "Программным Обеспечением"), но никакие действующие права на патенты, авторские права, торговые марки и коммерческие тайны относительно Программного Обеспечения не подлежат передаче Лицензиату.

### Статья 2 Использование третьей стороной

Лицензиат не имеет права использовать, копировать, видоизменять, передавать или позволять любой третьей стороне, платно или бесплатно, использовать, копировать или видоизменять данное Программное Обеспечение за исключением случаев, прямо предусмотренных настоящим Соглашением.

### Статья 3 Ограничения по копированию данного Программного Обеспечения

Лицензиат может сделать одну копию данного Программного Обеспечения полностью или частично для резервных целей.

### Статья 4 Компьютер

Лицензиат может использовать данное Программное Обеспечение только на одном компьютере в одном месте.

### Статья 5 Воспроизведение, декомпиляция или разборка

Лицензиат имеет право воспроизводить, декомпилировать или разбирать данное Программное Обеспечение только в том объеме, в каком любое из этих действий разрешено законодательством или нормативами, принятыми в стране проживания Лицензиата. Matsushita, или ее дистрибьюторы или дилеры не несут никакой ответственности за любые поломки Программного Обеспечения или ущерб, полученный Лицензиатом в результате осуществленного им воспроизведения, декомпиляции или разборки данного Программного Обеспечения.

### Статья 6 Ограничение ответственности

Данное Программное Обеспечение предоставляется на условиях "как есть", без какой-либо гарантии, выраженной прямо или косвенно, включая, но не ограничиваясь гарантиями ненарушения, товарного состояния и/или соответствия определенной цели. Более того, Matsushita не гарантирует, что работа данного Программного Обеспечения будет бесперебойной или безошибочной. Matsushita или любые ее дистрибьюторы или дилеры не несут никакой ответственности за любые убытки, понесенные Лицензиатом в связи с использованием Лицензиатом данного Программного Обеспечения.

### Статья 7 Контроль экспорта

Лицензиат обязуется не экспортировать или повторно экспортировать данное Программное Обеспечение в любую страну в любой форме, без соответствующих экспортных лицензий в соответствии с нормативами, принятыми в стране проживания Лицензиата, если это необходимо.

### Статья 8 Прекращение действия лицензии

Право, предоставляемое Лицензиатом настоящим Соглашением, автоматически прекратит действовать в случае нарушения Лицензиатом любого условия настоящего Соглашения. После подобного автоматического прекращения действия Лицензиат обязуется за свой счет уничтожить данное Программное Обеспечение и всю сопутствующую документацию вместе со всеми ее копиями.

## Установка

При установке программного обеспечения войдите в ваш компьютер как администратор или под именем пользователя с подобными полномочиями. (Если у вас нет на это полномочий, обратитесь к вашему администратору.)

**Не подключайте кабель USB перед установкой DVD-RAM Driver. При установке DVD-RAM Driver после подключения данной камеры к компьютеру с помощью кабеля USB, данная камера может не быть правильно распознана компьютером. (DVD-RAM Driver имеет драйвер для подключения USB.)**

- Перед установкой закройте все запущенные программные приложения.
- Не выполняйте никаких действий на вашем компьютере во время установки программного обеспечения.
- Установите драйвер DVD-RAM, а затем DVD-MovieAlbumSE или DVDfunSTUDIO.

### Установка DVD-RAM Driver

#### 1 Вставьте CD-ROM в компьютер.

Появится экран [Setup Menu].

- Если экран [Setup Menu] не появился, дважды щелкните по иконке привода CD-ROM в [My Computer].



#### 2 Щелкните по [DVD-RAM Driver].

- Данное программное приложение может работать некорректно, если вы отмените установку в любой момент, например, нажав на [Cancel].



#### 3 Щелкните по [Driver and Formatter Setup].

- При появлении сообщения [Information] или [Question] продолжайте следовать указаниям экранных сообщений по установке.



#### 4 Щелкните по [Next].



## Установка

### 5 Внимательно прочтите Лицензионное соглашение с конечным пользователем (→ 124), затем щелкните по [Yes].

- Вы не можете установить программное приложение, если щелкните по [No].



### 6 Щелкните по [Next].

Продолжайте следовать указаниям экранных сообщений по установке.



### 7 После завершения установки появятся некоторые примечания: Проверьте содержание, затем щелкните по [X] в правой верхней части окна.

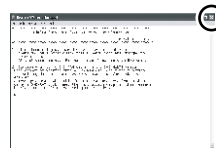

### 8 Щелкните по [Finish].

Только Windows 2000:

Начнется определение устройства, после чего понадобится несколько минут, чтобы компьютер определил устройство.

По окончании определения устройства появится сообщение с просьбой перезагрузки:

Щелкните по [Yes].



Чтобы драйвер заработал, компьютер необходимо перезагрузить.

#### ■ Если во время установки произошли какие-либо сбои DVD-RAM Driver:

При выборе [Block] в [Driver Signing Options] в [System Properties] процедура установки не завершится. Выберите [Warn] и попробуйте еще раз.

Для проверки и изменения настройки выберите [start] → ([Settings] →) [Control Panel] → ([Performance and Maintenance] →) [System] и выберите [Driver Signing] закладки [Hardware].

#### ■ Информация об вспомогательном инструменте [RAMASST]:

[RAMASST] является вспомогательным инструментом для Windows XP, который отключает функцию записи CD привода, чтобы данные можно было записать с компьютера на диск DVD-RAM.

При установке DVD-RAM Driver, [RAMASST] устанавливается автоматически и отображается в [Startup].

## Установка DVD-MovieAlbumSE

### 1 Вставьте CD-ROM в компьютер.

Появится экран [Setup Menu].

- Если экран [Setup Menu] не появился, дважды щелкните по иконке привода CD-ROM в [My Computer].



### 2 Щелкните по [DVD-MovieAlbumSE 4.2].

- Данное программное приложение может работать некорректно, если вы отмените установку в любой момент, например, нажав на [Cancel].
- В зависимости от операционной среды вам может потребоваться установить DirectX 9.0b. В этом случае щелкните по [Yes] и установите его.



Если вы устанавливаете на компьютер программное обеспечение, которое не совместимо с DirectX 9.0b или 9.0c, компьютер может работать некорректно. Если вы не уверены в совместимости вашего компьютера, обратитесь к производителю вашего компьютера.

### 3 Щелкните по [Next].



### 4 Выберите [PAL] для ТВ системы, щелкните по [Next].



### 5 Щелкните по [Next].

Продолжайте следовать указаниям экранных сообщений по установке.



### 6 Щелкните по [Finish].

Чтобы приложение заработало, компьютер необходимо перезагрузить.



## Установка

### Установка DVDfunSTUDIO

#### 1 Вставьте CD-ROM в компьютер.

Появится экран [Setup Menu].

- Если экран [Setup Menu] не появился, дважды щелкните по иконке привода CD-ROM в [My Computer].



#### 2 Щелкните по [DVDfunSTUDIO 2.4].

- Данное программное приложение может работать некорректно, если вы отмените установку в любой момент, например, нажав на [Cancel].
- В зависимости от операционной среды вам может потребоваться установить DirectX 9.0b. В этом случае щелкните по [Yes] и установите его.

Если вы устанавливаете на компьютер программное обеспечение, которое не совместимо с DirectX 9.0b или 9.0c, компьютер может работать некорректно. Если вы не уверены в совместимости вашего компьютера, обратитесь к производителю вашего компьютера.



#### 3 Щелкните по [Next].



#### 4 Выберите [PAL (Europe)] для ТВ системы, щелкните по [Next].



#### 5 Щелкните по [Next].

Продолжайте следовать указаниям экранных сообщений по установке.



#### 6 Щелкните по [Finish].

Чтобы приложение заработало, компьютер необходимо перезагрузить.



## Указания по эксплуатации программных приложений

Для получения дополнительной информации об использовании программных приложений прочитайте инструкции в PDF.

- Для чтения инструкций по эксплуатации в PDF вам понадобится Adobe Acrobat Reader 5.0 или более поздняя версия. (→ 120)

### ■ DVD-RAM Driver

Выберите [start] → [All Programs (Programs)] → [DVD-RAM] → [DVD-RAM Driver] → [Using DVD-RAM disc].



### ■ DVD-MovieAlbumSE

Выберите [start] → [All Programs (Programs)] → [Panasonic] → [DVD-MovieAlbumSE] → [Operation Manual].



### ■ DVDfunSTUDIO

Выберите [start] → [All Programs (Programs)] → [Panasonic] → [DVDfunSTUDIO] → [Operating instructions].



## Деинсталляция программного приложения

Проделайте следующие шаги для деинсталляции любого программного приложения, которое вам больше не нужно.

- 1 Выберите [start] → ([Settings] →) [Control Panel] → [Add or Remove Programs (Applications)].

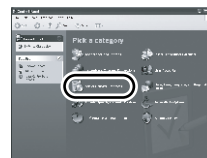

- 2 Выберите приложение, которое необходимо удалить, затем щелкните по [Change/Remove] ([Change or Remove] или [Add/Remove]).

- Продолжайте деинсталляцию, следуя экранным указаниям.
- После деинсталляции программного обеспечения не забудьте перезагрузить компьютер.



## Подключение и распознавание

### Процедуры подключения и распознавания

После установки драйвера и программных приложений необходимо, чтобы камера была подключена к компьютеру, и чтобы он ее правильно распознал.

- Подключать нужно после установки драйвера и программных приложений.
- Если поставляемый CD-ROM был вставлен в компьютер, извлеките его. (При работе [Setup Menu], подождите ее окончания, затем извлеките CD-ROM.)
- Если процедура распознавания не была корректно завершена, после подключения камеры к компьютеру работа будет невозможна.
- Если камера не может нормально функционировать, это может означать, что вы неправильно выполнили процедуру установки или распознавания.
- **Не забудьте финализировать DVD-RW (формат VR), DVD-RW (формат видео) и DVD-R на данной камере перед их использованием на компьютере. Нефинализованные диски не будут распознаны компьютером.**

◇ Подключите устройство к адаптеру переменного тока.

#### 1 Вставьте диск или карту с записью в устройство, включите его и выберите режим его работы.

При использовании диска: Выбрать .

При использовании карты: Выбрать .

#### 2 (Только в режиме воспроизведения карты) Нажмите кнопку MENU, затем выберите [ НАСТРОЙКИ ] → [ USB ФУНКЦ. ] → [ ПОДКЛ. ПК ] и нажмите джойстик.

- Для выхода из экрана меню нажмите кнопку MENU.

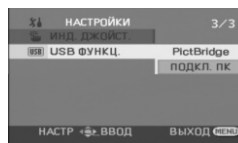

#### 3 Подключите камеру к компьютеру.

- Ⓐ Кабель USB (входит в комплект)
- Вставьте контактные штекеры до упора. Камера и компьютер не будут правильно работать, если штекеры не были вставлены до упора. Компьютер автоматически распознает данную камеру.
- Не используйте никакие другие кабели USB кроме того, который входит в комплект. (С использованием любых других кабелей USB работа не гарантируется.)

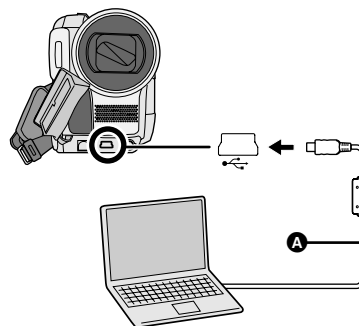

## Подключение и распознавание

- При подключении данной камеры к компьютеру режим работы нельзя изменить, а питание нельзя отключить. В этом случае отсоедините кабель USB (→ 132).
- При подключении данной камеры к компьютеру в режиме воспроизведения диска на ЖКД или видеодисплее не будет никаких изображений.
- При подключении данной камеры к компьютеру вы не можете использовать рычаг DISC EJECT камеры для извлечения диска. Откройте Windows Explorer, щелкните правой кнопкой мыши по иконке привода и выберите [Eject].
- Когда компьютер подключается к диску или карте данной камеры загорается лампа ACCESS/PC или лампа доступа к карте. (При подключении к карте на ЖКД появляется .) Не отсоединяйте кабель USB или адаптер переменного тока при подключении к диску или карте, так как это может привести к повреждению данных.
- К диску и карте нельзя подключиться одновременно.
- Может понадобиться перезагрузить компьютер после подключения данной камеры в первый раз.

### Дисплей компьютера

- При подключении данной камеры к компьютеру она распознается как внешний привод.
- В зависимости от операционной среды компьютера различаются форма иконки драйвера и название драйвера (Например: E:).

### ■ В режиме воспроизведения диска (При подключении к диску)

#### Windows XP:

Оптический дисковод отображается в [My Computer].



#### Windows 2000:

[Removable Disk] и оптический дисковод отображаются в [My Computer].

- При вставке DVD-RAM или DVD-RW (формат VR) в данную камеру к нему можно подключиться через привод съемного диска.
- При вставке DVD-RW (формат Video) или DVD-R в данную камеру к нему можно подключиться через оптический дисковод.



#### Пример структуры папки DVD-RAM или DVD-RW (формат VR):

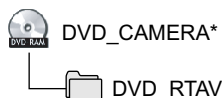

- Киноизображения формата видео записи DVD хранятся в папке [DVD\_RTAV].

#### Пример структуры папки DVD-RW (формат Video) или DVD-R:

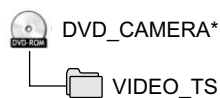

- Киноизображения формата DVD-Video хранятся в папке [VIDEO\_TS].

\* В зависимости от производителя диска и устройства, используемого для его форматирования, будет меняться отображаемое название.

Не копируйте, не перемещайте или изменяйте название папок и файлов, записанных на данную камеру с помощью Windows Explorer и т.д.

## Подключение и распознавание

### ■ В режиме воспроизведения карты (При подключении к карте)

[Removable Disk] отображается в [My Computer].

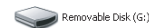

#### Пример структуры папки карты SD:

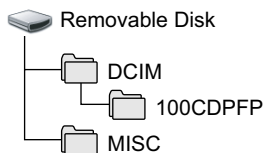

- Стоп-кадры формата JPEG (IMGA0001.JPG и т.д.) хранятся в папке [100CDPFP]. Их можно открыть с помощью графического программного обеспечения, которое поддерживает изображения JPEG.
- До 999 файлов можно записать в [100CDPFP] или другой подобной папке.
- Файлы настройки DPOF записываются в папке [MISC].
- Не используйте компьютер для удаления папок карты SD. В противном случае, данная камера больше не сможет читать карту SD.
- Для форматирования карт SD всегда используйте данное устройство.
- Если данные, не поддерживаемые данной камерой, были записаны на компьютер, они не будут распознаваться данной камерой.

## Безопасное отсоединение кабеля USB

### 1 Дважды щелкните по иконке на панели задач.

После этого появится диалоговое окно об отключении программного обеспечения.

- В зависимости от настроек вашего компьютера эта иконка может не отображаться.

### 2 Выберите [USB Mass Storage Device] и щелкните по [Stop].

### 3 Убедитесь в том, что [MATSHITA DVD-RAM LMXK1931 USB Device] или [MATSHITA DVD Cam USB Device] был выбран и щелкните по [ОК].

Щелкните по [Close], и вы можете безопасно отсоединить кабель.

- При отсоединении кабеля USB при включенной лампе доступа, или когда на ЖКД появляется , можно повредить данные.

## Проверка корректного распознавания камеры компьютером

Чтобы убедиться в том, что компьютер корректно распознал данную камеру, выберите режим камеры, подключите ее к компьютеру через кабель USB, а затем проделайте следующие шаги.

- На некоторых компьютерах, в частности произведенных NEC, диспетчер устройств может не отображаться, если был задан режим, налагающий ограничения на функции. Проконсультируйтесь с производителем или выполните указания, приведенные в руководстве по эксплуатации вашего компьютера, чтобы задать режим, в котором можно использовать все функции, затем продолжите работу.

- 1 Выберите [start] → ([Settings] →) [Control Panel] → ([Performance and Maintenance] →) [System].

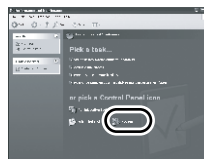

- 2 Щелкните по закладке [Hardware], затем щелкните по [Device Manager].

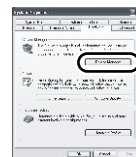

- 3 Убедитесь в отображении следующих пунктов.

### ■ Драйвер был корректно распознан

При использовании диска:

**Windows XP:**

- [MATSHITA DVD-RAM LMXK1931 USB Device] отображается на [DVD/CD-ROM drives].
- [USB Mass Storage Device] отображается на [Universal Serial Bus controllers].

**Windows 2000 Professional:**

- [MATSHITA DVD-RAM LMXK1931 USB Device] отображается на [DVD/CD-ROM drives].
- [MATSHITA DVD-RAM LMXK1931 USB Device] отображается на [Disc drives].
- [USB Mass Storage Device] отображается на [Universal Serial Bus controllers].

При использовании карты:

[USB Mass Storage Device] отображается на [Universal Serial Bus controllers].

### ■ Если драйвер не был корректно распознан

[!] или [Unknown device] появляется на [Universal Serial Bus controllers] или [Other devices] и т.д.

(Место отображения зависит от вида компьютера, которым вы пользуетесь.)

Вы можете воспользоваться следующим методом для обеспечения его распознавания.

Метод 1: Выключите одновременно камеру и компьютер и попробуйте еще раз.

Метод 2: Извлеките диск или карту SD из камеры и попробуйте еще раз.

Метод 3: Попробуйте подключить камеру к вашему компьютеру через другой порт USB.

## Создание диска DVD-Video на компьютере

### Создание DVD-Video на компьютере с DVD-RAM или DVD-RW (формат VR)

С помощью DVD-MovieAlbumSE и DVDfunSTUDIO вы можете создать диск DVD-Video (диск DVD-RW/DVD-R) из изображений, записанных на данную камеру.

- Перед использованием DVD-RW (формат VR) на компьютере, обязательно финализируйте его на данной камере.
- При использовании DVD-MovieAlbumSE или DVDfunSTUDIO зайдите в ваш компьютер как администратор под именем пользователя, имеющего соответствующие полномочия. При входе под другим именем, кроме администратора, вы не можете использовать программные приложения.
- Лицензионное соглашение с конечным пользователем отображается при первом запуске программного обеспечения, поэтому внимательно ознакомьтесь с его условиями, а затем щелкните по [I agree.].

◇ Подключите устройство к адаптеру переменного тока.

- 1 Вставьте диск DVD-RAM или DVD-RW (формат VR) с записью в устройство, включите его и поверните рычаг для выбора режима .

- 2 Подключите камеру к компьютеру.

- Ⓐ Кабель USB (входит в комплект)
- Вставьте контактные штекеры до упора.  
Камера и компьютер не будут правильно работать, если штекеры не были вставлены до упора.
- Не используйте никакие другие кабели USB кроме того, который входит в комплект.  
(С использованием любых других кабелей USB работа не гарантируется.)

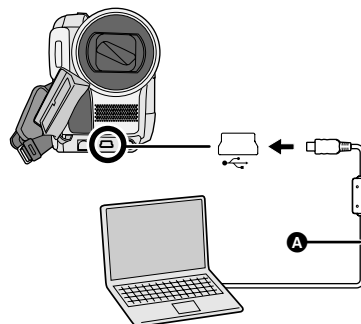

## Создание диска DVD-Video на компьютере

3 (На компьютере)

Выберите [start] → [All Programs (Programs)] → [Panasonic] → [DVD-MovieAlbumSE] → [DVD-MovieAlbumSE].



DVD-MovieAlbumSE запустится, и отображатся изображения, записанные на диск.

При запуске DVD-MovieAlbumSE появится диалоговое окно [Mount Information], в противном случае записанные изображения могут не отобразиться. Если это произойдет, попробуйте следующее. Если приводов несколько, можно выбрать привод, отличный от данной камеры.

- 1) Щелкните по диалоговому окну [Preference] или по кнопке  ([Preference]) в верхней правой части экрана DVD-MovieAlbumSE, а затем щелкните по закладке [Device setting].
- 2) Выберите привод, в который был загружен диск, в колонке [Drive Select], а затем щелкните по [OK].

4 (При использовании только DVD-RAM)

**Отредактируйте изображения на диске при необходимости.**

5 Щелкните по  ([Additional]) и выберите [File Export] → [Export all titles] или [Export a title].



6 Установите настройки экспорта на экране [Export all titles] ([Export a title]) и щелкните по [Start].

- Рекомендуется не изменять настройки, отображаемые на экране.



7 После завершения экспорта появится сообщение. Поставьте галочку в маленькой ячейке [Eject the disc being used.], а затем щелкните по [Yes].

DVD-MovieAlbumSE автоматически закроется и DVDfunSTUDIO автоматически запустится.

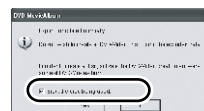

## Создание диска DVD-Video на компьютере

### 8 Вставьте абсолютно новый диск DVD-RW или DVD-R в камеру.



### 9 При появлении экрана [CollectTool] щелкните по [OK]. Экспортированная сцена будет автоматически зарегистрирована в окне редактирования DVDfunSTUDIO.



### 10 Отредактируйте меню DVD при необходимости.

- Установите размер диска на [8 cm DVD].

### 11 Щелкните по [Burning].

Начнется запись на диск.

По завершении записи диск будет извлечен автоматически.



- Рычаг DISC EJECT данной камеры не работает, когда камера подключена к компьютеру. Воспользуйтесь кнопкой извлечения программного обеспечения для извлечения диска. (Если вы не используете программное обеспечение, откройте Windows Explorer, щелкните правой кнопкой мыши по иконке привода для данной камеры и выберите [Eject].)
- Названия заголовков, заданные с использованием DVD-MovieAlbumSE, не отображаются на данной камере. Также названия списков воспроизведения, созданных на данной камере, не отображаются на DVD-MovieAlbumSE.
- При экспорте изображения, записанного с коэффициентом сжатия 16:9 с DVD-MovieAlbumSE, оно сохраняется как изображение с коэффициентом 4:3, которое было сжато по горизонтали. Если вы далее используете экспортированное изображение с DVDfunSTUDIO, оно отображается как изображение с коэффициентом 16:9.
- Меню DVD, созданное с помощью DVDfunSTUDIO, не отображается на данной камере. Воспроизводить диск необходимо на DVD-плеере.
- Вы не можете добавить данные на диск, записанный с помощью DVDfunSTUDIO, так как после записи диск был финализирован.

Следите за тем, чтобы температура данной камеры не поднималась слишком высоко при подключении к компьютеру (эталонное значение использования: примерно 30 минут при приблизительно 30 °C).

# Меню

## СПИСОК МЕНЮ

### Меню записи фильмов

ОСН. ФУНК.	ВЫКЛ.
SCN РЕЖ СЪЕМКИ	ВЫКЛ
УСТР Ш.ВЕТРА	ВКЛ
РЕЖИМ ЗАП.	16:9
ФОРМАТ	16:9
УСТАН ЧАСЫ	НЕТ

#### ■ [ ] ОСН. ФУНК.]

- [ SCN РЕЖ СЪЕМКИ] (→ 75)
- [ УСТР Ш.ВЕТРА] (→ 70)
- [ РЕЖИМ ЗАП.] (→ 54)
- [ ФОРМАТ] (→ 71)
- [ УСТАН ЧАСЫ] (→ 46)

#### ■ [ ] ДОП. ФУНК.]

- [ ЦИФР. ЗУМ] (→ 61)
- [ ОПТ.СТАБ.(O.I.S.)] (VDR-D300) (→ 72)
- [ SIS] (VDR-D250) (→ 72)
- [ УГАС. ЦВЕТ.] (→ 65)
- [ ЛАМПА ЗАП.] (→ 139)
- [ ЗУМ МИКР.] (→ 61)

#### ■ [ ] НАСТРОЙКИ]

- [ ДИСПЛЕЙ] (→ 139)
- [ ДАТА/ВРЕМЯ] (→ 47)
- [ СТИЛЬ ДАТЫ] (→ 47)
- [ ЭНЕРГОСБЕРЕЖ] (→ 139)
- [ AGS] (→ 51)
- [ ЗВУК.СИГН.] (→ 139)
- [ ЖКД AI] (→ 49)
- [ НАСТР. ЖКД] (→ 48)
- [ НАСТР EVF] (→ 48)
- [ НАЧ. НАСТР] (→ 139)
- [ ИНД. ДЖОЙСТ.] (→ 140)
- [ РЕЖИМ ДЕМО] (→ 140)

#### ■ [ ] LANGUAGE] (→ 42)

### Меню записи стоп-кадров

ОСН. ФУНК.	ВЫКЛ.
SCN РЕЖ СЪЕМКИ	ВЫКЛ
РАЗМ ИЗОБР	[ ]
КАЧЕСТВО	[ ]
УСТАН ЧАСЫ	НЕТ

#### ■ [ ] ОСН. ФУНК.]

- [ SCN РЕЖ СЪЕМКИ] (→ 75)
- [ РАЗМ ИЗОБР] (→ 58)
- [ КАЧЕСТВО] (→ 59)
- [ УСТАН ЧАСЫ] (→ 46)

#### ■ [ ] ДОП. ФУНК.]

- [ ВСПЫШКА]\* (→ 73)
- [ УСТР КР ГЛАЗ]\* (→ 74)
- [ УР ВСПЫШКИ]\* (→ 74)
- [ ОПТ.СТАБ.(O.I.S.)]\* (→ 72)
- [ ЛАМПА ЗАП.] (→ 139)
- [ ЭФФ ЗАТВОР] (→ 59)

#### ■ [ ] НАСТРОЙКИ]

- [ ДИСПЛЕЙ] (→ 139)
- [ ДАТА/ВРЕМЯ] (→ 47)
- [ СТИЛЬ ДАТЫ] (→ 47)
- [ ЭНЕРГОСБЕРЕЖ] (→ 139)
- [ ЗВУК.СИГН.] (→ 139)
- [ ЖКД AI] (→ 49)
- [ НАСТР. ЖКД] (→ 48)
- [ НАСТР EVF] (→ 48)
- [ НАЧ. НАСТР] (→ 139)
- [ ИНД. ДЖОЙСТ.] (→ 140)
- [ РЕЖИМ ДЕМО] (→ 140)

#### ■ [ ] LANGUAGE] (→ 42)

\* Только VDR-D300

Другое

## Меню

### ▶ Меню воспроизведения фильмов

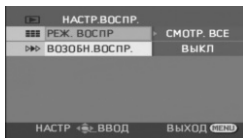

■ [🗑] **УДАЛИТЬ**  
(Только при установке [РЕЖ. ВОСПР] на [СМОТР. ВСЕ] или [ПО ДАТЕ])

[📁] **ВЫБРАТЬ**] (→ 88)  
[📁] **ВСЕ**] (→ 88)

■ [▶] **НАСТР.ВОСПР.**

[■] **РЕЖ. ВОСПР**] (→ 84, 92, 93)  
[▶▶] **ВОЗОБН.ВОСПР.**] (→ 84)

■ [✂] **РЕД. СЦЕН.**  
(Только при установке [РЕЖ. ВОСПР] на [СМОТР. ВСЕ] или [ПО ДАТЕ])

[⏏] **РАЗДЕЛ.**] (→ 89)  
[⏏] **ОБЪЕДИН.**] (→ 90)

■ [✂] **РЕД. СПИС.**  
(Только при установке [РЕЖ. ВОСПР] на [СП. ВОСПР.]

[➕] **ДОБАВИТЬ**] (→ 94)  
[⇄] **ПЕРЕМЕСТ.**] (→ 95)  
[⏏] **РАЗДЕЛ.**] (→ 96)  
[⏏] **ОБЪЕДИН.**] (→ 97)  
[🗑] **УДАЛИТЬ**] (→ 98)

■ [⚙] **НАСТРОЙКИ**

[🗑] **ФОРМАТ. ДИСК**] (→ 104)  
[🏁] **ФИНАЛИЗ.**] (→ 106)  
[🏁] **ОТМ.ФИНАЛ.**] (→ 107)  
[🔒] **ЗАЩ. ДИСКА**] (→ 108)  
[📁] **ИНФОРМАЦИЯ**] (→ 109)  
[+] **ДИСПЛЕЙ**] (→ 139)  
[📅] **ДАТА**] (→ 82)  
[📅] **СТИЛЬ ДАТЫ**] (→ 47)  
[⚡] **ЭНЕРГОСБЕРЕЖ**] (→ 139)  
[🔊] **ЗВУК.СИГН.**] (→ 139)  
[🔊] **ЖКД А1**] (→ 49)  
[📺] **НАСТР. ЖКД**] (→ 48)  
[📺] **НАСТР EVF**] (→ 48)  
[📺] **ТВ ФОРМАТ**] (→ 111)  
[📺] **ИНД. ДЖОЙСТ.**] (→ 140)

■ [🌐] **LANGUAGE**] (→ 42)

### ▶ Меню воспроизведения стоп-кадров

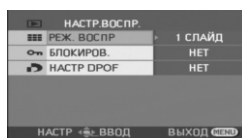

■ [🗑] **УДАЛИТЬ**

[📁] **ВЫБРАТЬ**] (→ 101)  
[📁] **ВСЕ**] (→ 101)

■ [▶] **НАСТР.ВОСПР.**

[■] **РЕЖ. ВОСПР**] (→ 86)  
[🔒] **БЛОКИРОВ.**] (→ 102)  
[▶] **НАСТР DPOF**] (→ 103)

■ [⚙] **НАСТРОЙКИ**

[+] **ДИСПЛЕЙ**] (→ 139)  
[📅] **ДАТА/ВРЕМЯ**] (→ 47)  
[📅] **СТИЛЬ ДАТЫ**] (→ 47)  
[🗑] **ФОРМАТИР.**] (→ 105)  
[⚡] **ЭНЕРГОСБЕРЕЖ**] (→ 139)  
[🔊] **ЗВУК.СИГН.**] (→ 139)  
[🔊] **ЖКД А1**] (→ 49)  
[📺] **НАСТР. ЖКД**] (→ 48)  
[📺] **НАСТР EVF**] (→ 48)  
[📺] **ТВ ФОРМАТ**] (→ 111)  
[📺] **ИНД. ДЖОЙСТ.**] (→ 140)  
[USB] **USB ФУНКЦ.]** (→ 115, 130)

■ [🌐] **LANGUAGE**] (→ 42)

Другое

138

LSQT1024

## Другие меню

### ■ [☀] ЛАМПА ЗАП.]

- ВЫКЛ ● ВКЛ

Записывающая лампа загорается во время съемки и мигает, когда камера получает сигнал с пульта дистанционного управления. При установке на [ВЫКЛ], она не загорается во время съемки.

### ■ [☑] ДИСПЛЕЙ]

- ВЫКЛ ● ВКЛ

Отображение сообщений на экране можно выбрать в соответствии с рисунками, приведенными ниже.

**ВЫКЛ**

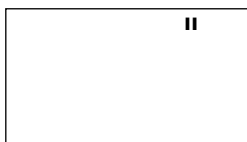

**ВКЛ**

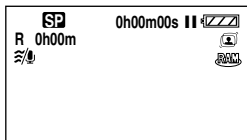

### ■ [⚡] ЭНЕРГОСБЕРЕЖ]

- ВЫКЛ ● 5 МИНУТ

**[ВЫКЛ]:**

Функция энергосбережения не активирована.

**[5 МИНУТ]:**

Если в течение 5 минут никаких действий не производится, камера автоматически отключается для предотвращения разрядки аккумуляторов. Когда вы снова начинаете использовать камеру, включите ее.

- В следующих случаях камера может не отключиться даже при установке на [5 МИНУТ].
  - При использовании адаптера переменного тока
  - При подключении камеры к компьютеру или принтеру с помощью кабеля USB

### ■ [🔊] ЗВУК.СИГН.]

- ВЫКЛ ● ВКЛ

Данная функция позволяет подавать звуковой сигнал при таких действиях, как начало и окончание записи.

При установке на [ВЫКЛ] звуковой сигнал при таких действиях, как начало и окончание записи, не подается.

#### 1 звуковой сигнал

При начале записи

При включении питания

При опознании камеры компьютером или принтером и т.д.

#### 2 звуковых сигнала

При остановке записи

При отключении питания

#### 2 звуковых сигнала 4 раза

При возникновении ошибки, например, запись не начинается. Проверьте сообщение на экране. (→ 144)

### ■ [🔧] НАЧ. НАСТР]

- ДА ● НЕТ

Когда меню невозможно выбрать в зависимости от комбинации функций, установите [ДА] для изменения настроек меню.

В первоначальное состояние при поставке (установка языка не может быть возвращена в первоначальное положение при поставке.)

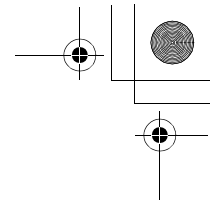
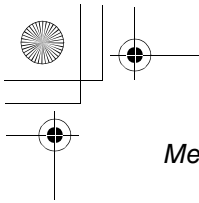



### Меню

■ [  ИНД. ДЖОЙСТ.]  
● ВЫКЛ ● ВКЛ

При установке на [ВКЛ], окружность джойстика загорается синим цветом во время работы.

■ [  РЕЖИМ ДЕМО ]  
● ВЫКЛ ● ВКЛ

Используется для демонстрации камеры. (Только при использовании адаптера переменного тока и установке переключателя режимов в положение  или )  
При установке на [ВКЛ] без вставки диска или карты SD камера автоматически устанавливается на демо режим для представления своих функций. При нажатии или манипуляции какими-либо кнопками режим демо отменяется. Если в течение прим. 10 минут с камерой не производится никаких действий, автоматически активируется режим демо. Для выхода из демонстрационного режима вставьте диск или карту SD или установите это значение на [ВЫКЛ]. Для выбора нормального режима использования установите функцию на [ВЫКЛ].

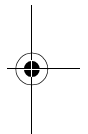
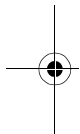

Другое



140

LSQT1024

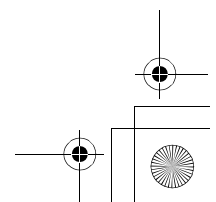
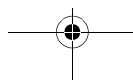
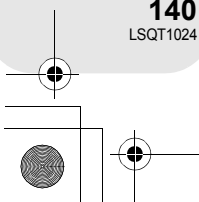

# Обозначения

## Обозначения

### ■ Обозначения записи

Съемка фильмов

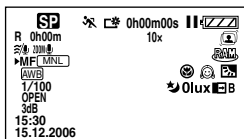

Съемка стоп-кадров

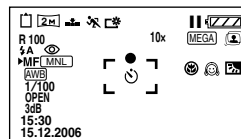





























	Оставшийся заряд аккумулятора
R 0h00m	Оставшееся время записи
0h00m00s	Прошедшее время записи
15:30 15.12.2006	Обозначение даты/времени
●/II (Красный)	Съемка/запись на диск
II (Зеленый)	Остановка записи
16:9	Широкоформатный режим
AUTO	Автоматический режим
MNL	Режим ручной настройки
MF	Ручная установка фокусного расстояния
2X	Обозначение увеличения
	Режим заднего освещения
	Стабилизатор изображения
	Power LCD

1/100	Выдержка
OPEN, F2.0	Номер F
0dB	Значение усиления
	Режим мягкой фокусировки объектива на зоне телесного цвета
	Телемакросъемка
EW, EB	Затемнение (белый цвет), затемнение (черный цвет)
	Функция цветного ночного видения
0lux	Функция цветного ночного видения 0 люкс
zOOM	Зум-микрофон
	Функция снижения шума ветра
XP, SP, LP	Режим записи фильмов

Другое

## Обозначения

    	Режим спорт Режим портрета Режим слабого освещения Режим лампы освещения Режим серфинг и снег
   	Автоматическая установка баланса белого Режим съемки в помещении (запись в свете лампы накаливания) Режим съемки вне помещения Режим ручной регулировки
    	Тип диска DVD-RAM DVD-RW (формат VR) DVD-RW (формат Video) DVD-RW (неформатированный) DVD-R
  	Вспышка (только VDR-D300)
	Снижение эффекта красных глаз (только VDR-D300)
 (белый)  (зеленый)	A Маркировка затвора
	Автотаймер съемки
	MEGA OIS (только VDR-D300)

 	Количество записываемых пикселей для стоп-кадров <b>VDR-D300</b> 2048 × 1512 1920 × 1080 <b>VDR-D250</b> 1760 × 1320 1760 × 992 <b>VDR-D300/VDR-D250</b> 1280 × 960 640 × 480
 	
 	
 <b>(Белый)</b>	На карту можно производить запись
 <b>(Зеленый)</b>	Определение карты
 <b>(Красный)</b>	Запись/подключение к карте
	Качество стоп-кадра
<b>R 100</b>	Оставшееся количество стоп-кадров

Другое

142

LSQT1024

## ■ Обозначения при воспроизведении

Воспроизведение фильмов

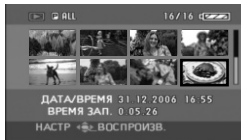

Воспроизведение стоп-кадров

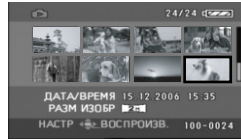

	Воспроизведение
	Пауза
	Поиск/просмотр воспроизведения
	Последняя/первая сцена остановки
	Пропуск
	Замедленное воспроизведение
	Покадровое воспроизведение
<b>0h00m00s</b>	Время воспроизведения фильма
	Режим воспроизведения Отображение всех сцен на диске
	Отображение всех сцен, записанных в выбранный день
	Отображение сцен в выбранном списке воспроизведения
<b>No.10</b>	Номер сцены
	Установка уровня громкости звука
<b>R</b>	Возобновление воспроизведения
	Содержимое, защита которого была установлена на другом устройстве.
	Слайд-шоу
<b>100-0001</b>	Отображение номера папки/файла стоп-кадра
	При подключении принтера, совместимого с PictBridge
	Подключение к карте (При подключении к компьютеру)
	Уже установлен DPOF (не более 1)
	Заблокированные стоп-кадры

	Количество записываемых пикселей для стоп-кадров <b>VDR-D300</b> 2048×1512 1920×1080
	<b>VDR-D250</b> 1760×1320 1760×992
	<b>VDR-D300/VDR-D250</b> 1280×960 640×480
Размер изображения не отображается для стоп-кадров, записанных на других устройствах, в которых размеры изображений отличаются от вышеприведенных.	

## ■ Подтверждающие обозначения

	Низкий заряд встроенного аккумулятора. (→ 47)
	Предупреждение/аварийное сообщение появляется при повороте ЖКД в направлении объектива. Верните ЖКД в нормальное положение и проверьте наличие предупреждения/аварийного сообщения.
	Не вставлен диск.
	Непригодный для использования диск
	Не вставлена карта SD/карта непригодна для использования.

Другое

## Обозначения

### Сообщения

<b>ЗАПИСЬ НЕВОЗМОЖНА</b>	Не удалось записать данные на диск или карту.
<b>НЕТ ДАННЫХ</b>	На диск или карту не записано никаких изображений.
<b>ДАнный ДИСК</b>	Вставлен несовместимый диск (диски, защищенные от копирования и т.д.).
<b>ПРОВЕРЬТЕ ДИСК</b>	Вставлен диск, не читаемый на данном устройстве (диск, записанный в видеоформате NTSC и т.д.).
<b>РЕКОМЕНДУЕТСЯ ИСПОЛЬЗОВАТЬ ДИСК PANASONIC</b>	Вы вставили диск, который не соответствует стандарту DVD по качеству и производительности, поэтому вы не можете произвести запись. Посетите нижеуказанный веб-сайт, чтобы узнать больше о дисках, которые одобрены Panasonic. <a href="http://panasonic.co.jp/pavc/global/cs/e_cam">http://panasonic.co.jp/pavc/global/cs/e_cam</a> (Веб-сайт доступен только на английском языке.)
<b>НЕВОЗМ.ЗАПИСЬ В РЕЖ.АGS</b>	Активирована функция AGS. (→ 51)
<b>ЗАПИСЬ НЕВОЗМОЖНА (ДИСК ФИНАЛИЗИРОВАН)</b>	Вставлен финализированный диск DVD-RW (формат Video) или DVD-R. После финализации диски могут использоваться только для воспроизведения, но не для записи. После отмены финализации диска DVD-RW (формат Video) его можно использовать для записи. (→ 107)
<b>ЗАПИСЬ НЕВОЗМОЖНА. ДИСК ЗАПОЛНЕН.</b>	Диск заполнен или превышено количество сцен, поэтому дальнейшая запись данных невозможна. Удалите ненужные сцены (→ 87) или вставьте новый диск.
<b>ЗАПИСЬ НЕВОЗМОЖНА. ПРЕВЫШЕНО КОЛИЧЕСТВО СЦЕН.</b>	
<b>РАБОТА НЕВОЗМОЖНА. ВЫСОКАЯ ТЕМПЕРАТУРА. ПОЖАЛУЙСТА ВЫКЛ. ПИТАНИЕ И ПОДОЖДИТЕ.</b>	Температура устройства слишком высока, поэтому его нельзя использовать. Отключите питание, подождите, пока устройство остынет, затем снова включите питание.

Другое

144

LSQT1024

Обозначения

<b>НЕВОЗМОЖНО ОТМЕНИТЬ ФИНАЛИЗАЦИЮ ДИСКА.</b>	Финализация дисков DVD-R не может быть отменена. Финализация дисков DVD-RW (формат VR) не может быть отменена. Диски DVD-RW (формат VR) после финализации могут записываться и редактироваться аналогично дискам DVD-RW (формат VR) до финализации.
<b>ПРОВЕРЬТЕ КАРТУ</b>	Данная карта несовместима и не может быть определена устройством.
<b>КАРТА ЗАБЛОКИРОВАНА</b>	Переключатель защиты от записи на карте памяти SD установлен на LOCK. (→ 23)
<b>КАРТА ЗАПОЛНЕНА</b>	Карта SD заполнена, поэтому дальнейшая запись данных не нее невозможна. Удалите ненужные файлы (→ 100) или вставьте новую карту SD.
<b>НАЖМИТЕ КНОПКУ СБРОС</b>	Определена ошибка устройства. Нажмите на кнопку RESET для перезагрузки устройства. (→ 154)
<b>ВКЛ РУЧНОЙ РЕЖИМ</b>	Вы пытаетесь использовать функцию, которая не может быть использована одновременно.
<b>ОТМЕНА РЕЖ. Н. СЪЕМКИ</b>	
<b>ОТМЕНА РЕЖ ЯРКОГО ЖКД</b>	
<b>НЕВОЗМОЖНО УСТАНОВИТЬ.</b>	С DVD-RW (формат видео) и DVD-R, если количество отображаемых данных достигает 99, когда [РЕЖ. ВОСПР] установлено на [ПО ДАТЕ], вы не можете включить широкоформатные настройки.
<b>USB НЕ ДОСТУПНО ИЗМЕНИТЕ РЕЖИМ</b>	Кабель USB подсоединен в режиме записи.
<b>ОТСОЕДИНИТЕ USB КАБЕЛЬ</b>	Вы пытаетесь повернуть переключатель режимов с кабелем USB, подключенным к камере.
<b>РАБОТА НЕВОЗМОЖНА</b>	Питание камеры нельзя выключить, когда камера подключена к компьютеру.
<b>ОТСОЕДИНИТЕ USB КАБЕЛЬ</b>	Устройство не может правильно установить связь с компьютером или принтером. Отключите устройство, затем повторно подсоедините кабель USB или проверьте установку [USB ФУНКЦ.] на данном устройстве.

Другое

145  
LSQT1024

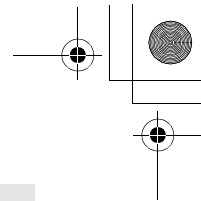
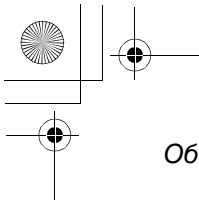

## Обозначения

### Восстановление

В некоторых случаях устройство не может нормально завершить запись файла, например, при отключении питания во время записи или редактировании по какой-либо причине. Следующее сообщение может появиться, если при установлении доступа к диску на нем найдена поврежденная информация для управления. Необходимо выполнить указания, данные в сообщении. (Исправление диска может занять определенное время в зависимости от ошибки.)

### ОШИБКА ДИСКА. ИСПРАВИТЬ?

- При исправлении диска используйте аккумулятор с достаточным зарядом или адаптер переменного тока.
- В зависимости от состояния данных, в некоторых случаях полностью их исправить невозможно.
- При извлечении диска без выполнения исправления воспроизведение сцен, записанных на него до отключения питания, в дальнейшем станет невозможным.
- Не исправляйте диски, записанные на других устройствах. Это может привести к потере данных или повреждению диска.

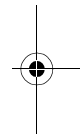
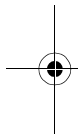

Другое



146

LSQT1024

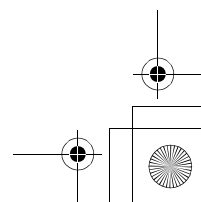
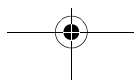
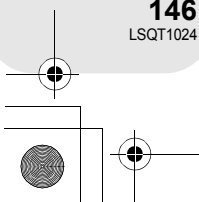

Функции, которые не могут использоваться одновременно

## Функции, которые не могут использоваться одновременно

Некоторые функции данного устройства деактивированы или не могут быть выбраны по причине его технических характеристик. В таблице ниже приведены примеры функций, ограниченных различными условиями.

Функции	Условия, которые делают использование функций невозможным
Цифровой зум	
Съёмка “из затемнения”/ “в затемнение”	<ul style="list-style-type: none"> <li>• В режиме записи карты</li> </ul>
Цветное ночное видение	<ul style="list-style-type: none"> <li>• Во время записи на диск (нельзя настроить или отменить)</li> <li>• В режиме записи карты</li> </ul>
Компенсация переотражённого света	<ul style="list-style-type: none"> <li>• При использовании функции цветного ночного видения (нельзя настроить или отменить)</li> <li>• При установке ирисовой диафрагмы/усиления</li> </ul>
Режим смягчения телесного цвета (настроить и отменить)	<ul style="list-style-type: none"> <li>• Во время записи на диск</li> </ul>
Телемакро (настройка и отмена)	
Режим справки	
Стабилизатор изображения	<ul style="list-style-type: none"> <li>• При использовании функции цветного ночного видения (только VDR-D250)</li> <li>• В режиме записи карты (только VDR-D250)</li> </ul>

Функции	Условия, которые делают использование функций невозможным
Вспышка (только VDR-D300)	<ul style="list-style-type: none"> <li>• В режиме записи диска</li> </ul>
Зум-микрофон	
Функция снижения шума ветра	<ul style="list-style-type: none"> <li>• Используется внешний микрофон</li> </ul>
Режим съёмки	<ul style="list-style-type: none"> <li>• При установке переключателя AUTO/MANUAL/FOCUS в положение AUTO</li> <li>• При использовании функции цветного ночного видения</li> </ul>
Изменение баланса белого	<ul style="list-style-type: none"> <li>• При использовании цифрового зума (10x или выше)</li> <li>• При использовании функции цветного ночного видения</li> </ul>
Регулирование выдержки, ирисовой диафрагмы/усиления	<ul style="list-style-type: none"> <li>• При использовании функции цветного ночного видения</li> <li>• В режиме съёмки</li> </ul>

Другое

Часто задаваемые вопросы

## Часто задаваемые вопросы

<b>Какие диски можно использовать?</b>	Можно использовать только пустые 8 см диски DVD-RAM, DVD-RW и DVD-R. (→ 20)
<b>Можно ли использовать диски с кассетами?</b>	Диски можно использовать только после их извлечения из кассет.
<b>Можно ли использовать двусторонние диски?</b>	Можно. Тем не менее, нельзя записывать или воспроизводить одновременно с одной стороны диска на другую. Необходимо вынуть диск и перевернуть его.
<b>Можно ли непрерывно записывать с одной стороны диска на другую, если диск двусторонний?</b>	Непрерывно записывать с одной стороны диска на другую невозможно. Время записи, указанное на упаковке диска, является общим временем для обеих сторон. Необходимо извлечь диск и перевернуть его для записи на другой стороне.
<b>Диски DVD-R можно записывать только один раз?</b>	Запись можно начинать и останавливать до заполнения диска. Тем не менее, данные, записанные на диск DVD-R, не удаляются.
<b>Возможно ли воспроизведение на DVD-плеере?</b>	После финализации дисков DVD-RW (формат Video) или DVD-R на данном устройстве их можно воспроизводить на DVD-плеере. Диски DVD-RAM или DVD-RW (формат VR) можно воспроизводить на DVD рекордере, DVD-плеере и т.д., который поддерживает диски DVD-RAM или DVD-RW (формат VR). Ознакомьтесь с инструкцией по эксплуатации DVD рекордера или DVD-плеера. ● Может потребоваться финализация дисков DVD-RW (формат VR). В данном случае произведите финализацию диска на камере.

Другое

148

LSQT1024

## Часто задаваемые вопросы

<p><b>Можно ли использовать не то программное обеспечение, которое было поставлено?</b></p>	<p>Для получения информации о программном обеспечении других компаний обратитесь к производителям программного обеспечения.</p>
<p><b>Возможно ли воспроизведение на компьютере?</b></p>	<p>DVD-RAM, DVD-RW (формат VR): Используйте поставленное программное обеспечение DVD-MovieAlbumSE.  <ul style="list-style-type: none"> <li>• Перед использованием DVD-RW (формат VR) на компьютере, обязательно финализируйте его на данной камере.</li> </ul>                     DVD-RW (формат видео), DVD-R: Финализируйте диск на камере, а затем воспроизведите его с помощью имеющегося в продаже программного обеспечения для воспроизведения DVD-Video.                      Карта SD: Используйте программное обеспечение для просмотра изображений.</p>
<p><b>Возможно ли редактирование на компьютере?</b></p>	<p>DVD-RAM: Используйте поставленное программное обеспечение DVD-MovieAlbumSE.                      DVD-RW (формат VR), DVD-RW (формат Video), DVD-R: Редактирование на компьютере невозможно.</p>
<p><b>Можно ли копировать данные на компьютер?</b></p>	<p>DVD-RAM, DVD-RW (формат VR): Используйте DVD-MovieAlbum CopyTool или функцию экспорта файла в DVD-MovieAlbumSE.  <ul style="list-style-type: none"> <li>• Перед использованием DVD-RW (формат VR) на компьютере, обязательно финализируйте его на данной камере.</li> </ul>                     DVD-RW (формат видео), DVD-R: Копирование данных на компьютер невозможно.                      Карта SD: Копирование с помощью Windows Explorer.</p>
<p><b>Что делать, если содержимое диска не отображается с помощью DVD-MovieAlbumSE?</b></p>	<p>Если приводов несколько, можно выбрать привод, отличный от данной камеры. Щелкните на кнопку [Preference] в верхней правой части экрана DVD-MovieAlbumSE, щелкните по закладке [Device setting], чтобы выбрать привод, в котором диск загружен, в колонке [Drive Select], а затем щелкните по [OK].</p>

Другое



## Поиск и устранение неисправностей

### Операции с камерой

Неисправность	Проверка
Устройство не включается.	<ul style="list-style-type: none"> <li>● <b>Полностью ли заряжен аккумулятор?</b> → Зарядите аккумулятор с помощью адаптера переменного тока. (→ 25)</li> <li>● <b>Возможно, сработала схема защиты аккумулятора.</b> Подключите аккумулятор к адаптеру переменного тока на период от 5 до 10 секунд. Если камеру по-прежнему нельзя использовать, аккумулятор неисправен.</li> <li>● <b>Открыт ли ЖКД или выдвинут ли видеоискатель?</b></li> </ul>
Устройство автоматически отключается.	<ul style="list-style-type: none"> <li>● <b>Если вы не используете устройство в течение примерно 5 минут, питание автоматически отключается с целью сохранения заряда аккумулятора. Для возобновления записи включите питание.</b> Питание не будет отключаться автоматически, если функция сбережения энергии (→ 139) установлена на [ВЫКЛ].</li> </ul>
Устройство остается включенным только в течение непродолжительного времени.	<ul style="list-style-type: none"> <li>● <b>Достаточен ли заряд аккумулятора?</b> → Если обозначение оставшегося заряда аккумулятора мигает, или отображается сообщение "АККУМУЛЯТОР РАЗРЯЖЕН", аккумулятор разряжен. Зарядите аккумулятор. (→ 25)</li> </ul>
Аккумулятор быстро разряжается.	<ul style="list-style-type: none"> <li>● <b>Полностью ли заряжен аккумулятор?</b> → Зарядите его с помощью адаптера переменного тока. (→ 25)</li> <li>● <b>Аккумулятор используется при очень низкой температуре?</b> → На аккумулятор воздействует температура окружающей среды. В холодных местах время работы аккумулятора сокращается.</li> <li>● <b>Срок службы аккумулятора истек?</b> → Срок службы аккумулятора ограничен. Если аккумулятор работает очень мало даже после его полной зарядки, срок его действия истек и он не подлежит дальнейшему использованию.</li> </ul>
<p>Устройство не работает даже во включенном состоянии.</p> <p>Устройство работает не корректно.</p>	<ul style="list-style-type: none"> <li>● <b>Камера не может работать, пока вы не откроете ЖКД или выдвините видеоискатель.</b></li> <li>● <b>Нажмите кнопку RESET. (→ 154) Если нормальное состояние не восстанавливается, извлеките аккумулятор или отсоедините адаптер переменного тока, подождите около минуты и снова вставьте аккумулятор или подсоедините адаптер переменного тока. Еще через 1 минуту включите питание. (Выполнение вышеуказанного действия при включенной лампе доступа может привести к уничтожению данных на диске или карте.)</b></li> </ul>

Другое

Поиск и устранение неисправностей

Неисправность	Проверка
На экране происходят внезапные изменения.	<ul style="list-style-type: none"> <li>● <b>Не началась ли демонстрация?</b> → При установке [РЕЖИМ ДЕМО] на [ВКЛ] без вставки диска или карты в режиме записи диска или записи карты, устройство автоматически устанавливает демо режим для представления своих функций. Обычно должно быть установлено на [ВЫКЛ]. Нажмите кнопку MENU, затем выберите [НАСТРОЙКИ] → [РЕЖИМ ДЕМО] → [ВЫКЛ] и нажмите джойстик.</li> </ul>
Пульт дистанционного управления не работает.	<ul style="list-style-type: none"> <li>● <b>Разряжена ли батарея пульта дистанционного управления?</b> → Замените ее на новый аккумулятор кнопочного типа. (→ 17)</li> </ul>
Не работает рычаг извлечения дисков DISC EJECT.	<ul style="list-style-type: none"> <li>● <b>Крышка дискового отсека не откроется без включения питания.</b> → Вставьте заряженный аккумулятор или подключите адаптер переменного тока.</li> <li>● <b>Рычаг DISC EJECT не работает, когда камера подключена к компьютеру. (→ 155)</b></li> </ul>
Диск не может быть прочитан.	<ul style="list-style-type: none"> <li>● <b>Присутствуют ли на диске отпечатки пальцев или загрязнения?</b> → Если на диске присутствуют отпечатки пальцев, протрите его. (→ 24)</li> </ul>
Индикация функции, такой как индикация оставшегося или прошедшего времени не отображается.	<ul style="list-style-type: none"> <li>● <b>При установке [НАСТРОЙКИ] → [ДИСПЛЕЙ] → [ВЫКЛ], все обозначения, кроме предупреждений и дат, исчезают.</b></li> </ul>
Съемка не начинается, даже несмотря на то, что питание камеры включено, а диск и карта вставлены правильно.	<ul style="list-style-type: none"> <li>● <b>Защищен ли от записи диск DVD-RAM или DVD-RW (формат VR)?</b> → Снимите защиту. (→ 108) Если защита дисков DVD-RAM или DVD-RW (формат VR) была установлена на другом устройстве, снимите ее на том же устройстве.</li> <li>● <b>Финализирован ли диск DVD-RW (формат Video) или DVD-R?</b> → После финализации диски могут использоваться только для воспроизведения, но не для записи. После отмены финализации диска DVD-RW (формат Video) его можно использовать для записи. (→ 107)</li> <li>● <b>Установлен ли переключатель защиты от записи карты SD в положение LOCK?</b> → При установке переключателя защиты от записи на LOCK запись невозможна. (→ 23)</li> <li>● <b>Заполнен ли диск или карта?</b> → Если на диске или карте нет свободной памяти, освободите некоторый объем памяти, удалив ненужные сцены (→ 87, 100), или используйте новый диск или карту.</li> <li>● <b>Установлено ли устройство в режим записи диска или записи карты?</b> → При установке переключателя режимов в положение  или  запись невозможна.</li> <li>● <b>Крышка отсека для дисков открыта?</b> → Устройство не может нормально работать при открытой крышке отсека для дисков. Закройте крышку отсека для дисков.</li> </ul>

Другое

151  
LSQT1024

Поиск и устранение неисправностей

Неисправность	Проверка
<p>Запись начинается, но сразу же останавливается.</p> <p>Изображение на секунду дробится.</p>	<ul style="list-style-type: none"> <li>● <b>Диск грязный или поцарапан?</b> → Очистите диск. (→ 24)</li> <li>● <b>Устройство перегрелось. Следуйте указаниям на дисплее.</b> Для дальнейшего использования выключите устройство и немного подождите.</li> </ul>
<p>Устройство произвольно прекращает съемку.</p>	<ul style="list-style-type: none"> <li>● <b>Активирована ли функция AGS?</b> → Записывайте в обычном горизонтальном положении или установите [AGS] на [ВЫКЛ]. (→ 51)</li> </ul>
<p>Изображение записанных стоп-кадров неясное.</p>	<ul style="list-style-type: none"> <li>● <b>Вы пытаетесь снять маленькие объекты или объекты с мелкими деталями при [КАЧЕСТВО], установленном на [ ]?</b> → Если вам необходимо снять маленькие объекты или объекты с мелкими деталями, установите [КАЧЕСТВО] на [ ], изображения могут распадаться в виде мозаики. Произведите съемку с [КАЧЕСТВО], установленным на [ ]. (→ 59)</li> </ul>
<p>Функция автофокусировки не работает.</p>	<ul style="list-style-type: none"> <li>● <b>Выбрана ли функция ручной фокусировки?</b> → Установите переключатель AUTO/MANUAL/FOCUS в положение AUTO.</li> <li>● <b>Вы пытаетесь записать сцену, которую сложно установить в фокус в режиме автоматической фокусировки?</b> → Существуют несколько объектов и пейзажей, для которых автофокусировка правильно не работает. (→ 162) В этом случае для регулирования резкости используйте режим ручной фокусировки. (→ 77)</li> <li>● <b>Установлена функция ночной съемки?</b> → При включении режима ночной съемки фокусировка переключается в ручной режим.</li> </ul>
<p>Звук не воспроизводится встроенной акустической системой данного устройства.</p>	<ul style="list-style-type: none"> <li>● <b>Громкость выключена?</b> → Во время воспроизведения переместите рычаг громкости так, чтобы она отображалась на экране, и установите уровень громкости. (→ 83)</li> </ul>
<p>Воспроизводимые изображения не видны даже при правильном подключении устройства к телевизору.</p> <p>Воспроизводимое изображение сжато по горизонтали.</p>	<ul style="list-style-type: none"> <li>● <b>Подключен ли телевизор через видео вход?</b> → Ознакомьтесь с инструкцией по эксплуатации вашего телевизора и установите канал, соответствующий входу, использованному для подключения.</li> <li>● <b>Правильна ли [ТВ ФОРМАТ] настройка?</b> → Измените настройку для соответствия коэффициенту сжатия ТВ. Нажмите на кнопку MENU, затем выберите [НАСТРОЙКИ] → [ТВ ФОРМАТ] → [16:9] или [4:3] и нажмите на джойстик.</li> </ul>

Другое

Поиск и устранение неисправностей

Неисправность	Проверка
<p>Сцены не удаляются и не редактируются.</p>	<ul style="list-style-type: none"> <li>● <b>Защищен ли от записи диск DVD-RAM или DVD-RW (формат VR)?</b> → Снимите защиту. (→ 108) Если защита диска или его содержимого была установлена на другом устройстве, снимите защиту на том же устройстве.</li> <li>● <b>Иногда невозможно удалить разделенные сцены.</b> → Объедините разделенные сцены, затем удалите их. (→ 90)</li> <li>● <b>Сцены, изображенные в виде пиктограмм синим и белым цветом, не могут быть удалены. Если сцены не нужны, отформатируйте диск или карту для удаления данных. (→ 104, 105) Необходимо помнить, что при форматировании диска с него удаляются все записанные данные.</b></li> <li>● <b>Файл на карте SD защищен?</b> → Защищенные файлы не могут быть удалены. Снимите защиту. (→ 102)</li> <li>● <b>Если переключатель защиты от записи карты SD установлен на LOCK, удаление невозможно. (→ 23)</b></li> </ul>
<p>Изображения на карте SD выглядят некорректно.</p>	<ul style="list-style-type: none"> <li>● <b>Данные могут быть испорчены. Они могли быть испорчены статическим электричеством или электромагнитными волнами. Храните важные данные на компьютере или дополнительно на других устройствах.</b></li> </ul>
<p>Даже если диск или карта были отформатированы, их нельзя использовать.</p>	<ul style="list-style-type: none"> <li>● <b>Устройство, диск или карта могут быть повреждены. Проконсультируйтесь с дилером. С данной камерой используйте карту памяти SD от 8 Мб до 2 Гб.</b></li> </ul>
<p>Обозначение пропадает. Экран заморожен. Никакие операции невозможны.</p>	<ul style="list-style-type: none"> <li>● <b>Подключена ли данная камера к компьютеру?</b> → С данной камерой нельзя производить никаких операций, пока она подключена к компьютеру.</li> <li>● <b>Отключите питание. Если питание отключить невозможно, нажмите кнопку RESET или извлеките аккумулятор или отсоедините адаптер переменного тока, затем подключите его заново. После этого снова включите питание. Если нормальное функционирование не восстанавливается, отсоедините питание и проконсультируйтесь с дилером, у которого вы приобрели данное устройство.</b></li> </ul>

Другое

Поиск и устранение неисправностей

Неисправность	Проверка
<p>Отображается "НАЖМИТЕ КНОПКУ СБРОС".</p>	<ul style="list-style-type: none"> <li>• Устройство автоматически определило ошибку. Нажмите на кнопку RESET выступающей частью крепежного ремня <b>A</b>. Устройство перезагрузится.</li> </ul>  <ul style="list-style-type: none"> <li>• Если вы не нажмете на кнопку RESET, питание устройства отключится автоматически примерно через 1 минуту.</li> <li>• Даже после нажатия кнопки RESET обозначение может появляться периодически. В этом случае устройство требует ремонта. Отсоедините питание и проконсультируйтесь с дилером, у которого вы приобрели данное устройство. Не пытайтесь ремонтировать устройство самостоятельно.</li> </ul>

Использование с компьютером

Неисправность	Проверка
<p>Даже при соединении через кабелем USB, компьютер не распознает данную камеру.</p>	<ul style="list-style-type: none"> <li>• <b>Задали ли вы правильный режим камеры?</b> → Камера не распознается, если она находится в режиме съемки. Задайте режим воспроизведения. Если задан режим воспроизведения карты, отсоедините кабель USB, установите [USB ФУНКЦ.] на [ПОДКЛ. ПК], а затем снова подключите кабель USB.</li> <li>• <b>Выберите другой терминал USB компьютера.</b></li> <li>• <b>Проверьте рабочие условия. (→ 121)</b></li> <li>• <b>Включите питание камеры.</b></li> </ul>
<p>При запуске DVD-MovieAlbumSE появляется диалоговое окно [Mount Information].</p>	<ul style="list-style-type: none"> <li>• <b>Вы вставили несовместимый диск.</b> → В дисковод установлен другой диск, кроме DVD-RAM или DVD-RW (формат VR): DVD-MovieAlbumSE нельзя использовать для других носителей информации, кроме DVD-RAM или DVD-RW (формат VR).</li> <li>• <b>Если приводов несколько, можно выбрать привод, отличный от данной камеры.</b> → Щелкните на кнопку [Preference] в диалоговом окне, щелкните на закладку [Device setting], чтобы выбрать привод, где загружен диск, в колонке [Drive Select], затем щелкните по [OK].</li> <li>• <b>Если появилось сообщение об ошибке, даже после того как вы вставили совместимый диск, на ваш компьютер можно установить пишущее программное обеспечение. Деинсталлируйте пишущее программное обеспечение.</b></li> </ul>

Другое

Поиск и устранение неисправностей

Неисправность	Проверка
Изображение, которое нужно записать, не появляется при запуске DVD-MovieAlbumSE.	<ul style="list-style-type: none"> <li>● Если приводов несколько, можно выбрать привод, отличный от данной камеры. → Щелкните на кнопку [Preference] в верхней правой части экрана DVD-MovieAlbumSE, щелкните по закладке [Device setting], чтобы выбрать привод, в котором диск загружен, в колонке [Drive Select], а затем щелкните по [OK].</li> </ul>
DVD-RW (формат видео) или DVD-R не воспроизводится на DVD-MovieAlbumSE.	<ul style="list-style-type: none"> <li>● DVD-MovieAlbumSE не поддерживает воспроизведение или данные, считанные с DVD-RW (формат видео) или DVD-R. → Используйте дополнительно поставляемое программное обеспечение для DVD-Video для воспроизведения DVD-RW (формат видео) или DVD-R на компьютере.</li> </ul>
Рычаг DISC EJECT не работает, когда камера подключена к компьютеру.	<ul style="list-style-type: none"> <li>● Рычаг DISC EJECT не работает после подключения камеры к компьютеру. → Откройте Windows Explorer, щелкните правой кнопкой мыши по иконке привода и выполните [Eject]. Или воспользуйтесь кнопкой извлечения программного обеспечения для извлечения диска.</li> <li>● После экспорта файлов из DVD-MovieAlbumSE, появится сообщение подтверждения об извлечении диска. Выбрать [Eject the disc being used.].</li> </ul>
Нельзя записать на DVD-RAM. Нельзя отформатировать диск с драйвером DVD-RAM.	<ul style="list-style-type: none"> <li>● (Только Windows XP) Удалите название камеры из диспетчера устройств, а затем снова подключите камеру. Прделайте следующие шаги. Прежде чем продолжать, убедитесь в том, что диск был извлечен из камеры.</li> </ul> <ol style="list-style-type: none"> <li>1) Выберите [start] → ([Settings] →) [Control Panel] → ([Performance and Maintenance] →) [System].</li> <li>2) Щелкните по закладке [Hardware], затем щелкните по [Device Manager].</li> <li>3) Нажмите правой кнопкой мыши по [MATSHITA DVD-RAM LMXK1931 USB Device], отображаемом на [DVD/CD-ROM drives], а затем выберите [Uninstall].</li> <li>4) По окончании стирания перезагрузите компьютер. Компьютер снова автоматически распознает камеру.</li> </ol>
При отключении кабеля USB компьютер выдает сообщение об ошибке.	<ul style="list-style-type: none"> <li>● Для безопасного отсоединения кабеля USB, дважды щелкните по иконке  на панели задач и следуйте указаниям на экране.</li> </ul>

Другое

На что необходимо обратить внимание при использовании

## На что необходимо обратить внимание при использовании

### Информация об устройстве

- Устройство, диск и карта при длительном использовании нагреваются, но это не является неисправностью.

#### Держите устройство вдали намагниченных продуктов/мобильных телефонов, микроволновых печей, телевизоров и видео игр.

- При использовании устройства на или вблизи телевизора изображение или звук могут нарушаться по причине электромагнитного излучения.
- Не используйте устройство вблизи сотовых телефонов, т.к. это может вызвать шум и оказать отрицательное воздействие на картинку и звук.
- Записи могут быть повреждены, или изображения могут искажаться сильными магнитными полями, создаваемыми акустическими системами или большими двигателями.
- Электромагнитное излучение, генерируемое цифровыми схемами, включая микропроцессоры, может отрицательно влиять на устройство, вызывая искажение изображений и звука.
- Если устройство находится под воздействием данных продуктов и работает неправильно, отключите его или отсоедините аккумулятор или адаптер переменного тока. Затем снова подсоедините аккумулятор или адаптер переменного тока.

#### Не используйте устройство вблизи радиопередатчиков или кабелей, находящихся под высоким напряжением.

- Запись вблизи радиопередатчиков или кабелей под высоким напряжением может привести к искажению записанных изображений и звука.

#### Используйте только шнуры и кабели, входящие в комплект поставки. В случае дополнительных приспособлений используйте только прилагаемые к ним шнуры и кабели.

Не удлинняйте шнуры и кабели.

#### Не опрыскивайте устройство инсектицидами или летучими химическими веществами.

- При опрыскивании данными химикатами корпус устройства может повредиться, а защитное покрытие может смыться.
- Не допускайте длительного контакта резиновых или пластиковых изделий с устройством.

#### При использовании устройства в песчаных и пыльных местах, например, на пляже, не допускайте попадания песка и мелкой пыли внутрь корпуса или на выводы.

#### Также не допускайте попадания на устройство морской воды.

- Песок и пыль могут повредить устройство. (Особую осторожность необходимо проявлять при вставке или извлечении дисков и карт.)
- При попадании на устройство морской воды вытрите ее хорошо выжатой тканью. Затем вытрите устройство сухой тканью.

#### Не роняйте и не ударяйте устройство.

- Сильный удар может сломать корпус, что приведет к поломке устройства.

#### Не используйте бензин, растворители для краски или спирт для чистки устройства.

- Перед чисткой отсоедините аккумулятор или выньте кабель переменного тока из электрической розетки.
- Корпус устройства может обесцветиться, а также с него может сойти защитный слой.
- Для удаления пыли и отпечатков пальцев протрите устройство мягкой сухой тканью. Для удаления трудных загрязнений тщательно отожмите ткань, предварительно смоченную в нейтральном моющем средстве, разбавленном водой, затем протрите ей устройство. После этого протрите его сухой тканью.
- При использовании химических тканей для удаления пыли строго следуйте прилагаемым к ним указаниям.

Другое

156

LSQT1024

### На что необходимо обратить внимание при использовании

#### Не прикасайтесь к лазерному устройству съёма информации.

- Прикосновение к лазерному устройству съёма информации может привести к возникновению неисправностей.

#### Не используйте имеющееся в продаже средство для чистки магнитных головок 8 см CD дисков.

- Использование средства для чистки магнитных головок 8 см CD дисков может привести к возникновению неисправности устройства.

#### Не используйте устройство для наблюдения или в иных коммерческих целях.

- При длительном использовании устройство нагревается изнутри, что может привести к возникновению неисправности.
- Данное устройство не предназначено для коммерческого использования.

#### Когда вы не собираетесь использовать камеру в течение длительного времени

- При хранении камеры в ящике или в шкафу рекомендуется положить с ней рядом поглотитель влаги (силикатный гель).

### Информация об аккумуляторе

В данном устройстве используется перезаряжаемый ионный-литиевый аккумулятор. Он подвержен воздействию влаги и температуры, и это влияние тем более усиливается, чем ниже температура падает или повышается. В холодных условиях обозначение заряда аккумулятора может либо вообще не отображаться, либо может отображаться низкий уровень заряда аккумулятора в течение около 5 минут после начала использования. При высоких температурах может включиться функция защиты, при которой использование устройства невозможно.

#### Обязательно извлекайте аккумулятор после использования.

- При вставленном аккумуляторе ничтожно малый ток существует даже при отключенном питании. Нахождение устройства в таком состоянии может привести к чрезмерной разрядке аккумулятора. Это может привести к тому, что аккумулятор станет непригодным для использования даже после его зарядки.

- Аккумулятор необходимо хранить в мешочке из винила, чтобы металл не соприкасался с контактами.
- Аккумулятор необходимо хранить в прохладном сухом месте по возможности при постоянной температуре. (Рекомендуемая температура: от 15 °C до 25 °C, рекомендуемая влажность: от 40% до 60%)
- Хранение при слишком высоких или слишком низких температурах сокращают срок службы аккумуляторов.
- При хранении аккумуляторов при высокой температуре, высокой влажности или местах с парами масла и дымом контакты могут заржаветь, что приведет к неисправности.
- Для длительного хранения аккумуляторов рекомендуется заряжать их раз в год и снова класть на хранение после полного использования заряда.
- Пыль и другие вещества, осаждаемые на контакты аккумулятора, необходимо удалять.

#### Для съёмки вне помещения подготовьте запасной аккумулятор.

- Подготовьте аккумуляторы, чей срок работы в 3-4 раза превышает период предполагаемой съёмки. При низких температурах, например, на лыжном курорте, время записи сокращается.
- Во время путешествия не забудьте взять с собой адаптер переменного тока, чтобы заряжать аккумулятор вне дома.

#### Если вы случайно уронили аккумулятор, проверьте, не повреждены ли его контакты.

- Подсоединение аккумулятора с поврежденными контактами может повредить камеру или адаптер переменного тока.

#### Не бросайте аккумулятор в огонь.

- Нагревание аккумулятора или его бросание в огонь может привести к взрыву.
- Если время работы аккумулятора слишком короткое, даже после его полной зарядки, срок службы данного аккумулятора истек. Необходимо приобрести новый аккумулятор.

Другое

157  
LSQT1024

На что необходимо обратить внимание при использовании

### Информация об адаптере переменного тока

- При нагревании аккумулятора на зарядку уйдет больше времени, чем обычно.
- Если температура аккумулятора слишком низкая или высокая, лампа CHARGE может продолжать мигать, а аккумулятор может не заряжаться. Перед началом зарядки подождите до восстановления температуры, при которой зарядка разрешена. Если аккумулятор и в этом случае не заряжается, это может указывать на неисправность аккумулятора или адаптера переменного тока. Обратитесь к вашему дилеру.
- При использовании адаптера переменного тока около радио прием радиосигнала может нарушаться. Устанавливайте адаптер переменного тока на расстоянии 1 метра и более от радио.
- Адаптер переменного тока может производить шумы. Тем не менее, это считается нормой.
- Обязательно отключите адаптер переменного тока после использования (если его оставить подключенным, будет поглощаться незначительное количество тока.)
- Следите, чтобы электроды адаптера переменного тока и аккумулятора всегда были чистыми.

**Поместите устройство рядом с выходом для того, чтобы отсоединяющее устройство (контакт) могло легко до него дотянуться.**

### Информация о дисках

- **Наличие на диске пыли, царапин или грязи, а также его деформация может привести к следующему:**
  - Блокирующий шум при воспроизведении изображения
  - Кратковременные остановки при воспроизведении изображения
  - Прерывание звука во время воспроизведения или ненормальный звук
  - Отображение пиктограмм с синими и белыми тенями
  - Невозможность правильного опознавания диска
  - Задержка между изображением и звуком
- При записи изображений устройство может переходить через участки диска, где запись невозможна из-за пыли, царапин и т.д. (оно останавливается перед таким участком и автоматически возобновляет запись.)

**При горячей лампе доступа (во время доступа к диску) не открывайте крышку отсека для дисков, не выключайте питание и предохраняйте камеру от вибраций или ударов.**

### DVD-R

- Для оптимальной записи на диск DVD-R данное устройство записывает на диск контрольные данные для того, чтобы автоматически производить настройки во время его вставки или извлечения при записи. Если на диске нет места для записи контрольных данных, запись может быть невозможна. Для предотвращения этого не вставляйте диски DVD-R, на которые производилась запись 50 и более раз.
- Не вставляйте нефинализированные диски DVD-R, записанные на данном устройстве, в устройства записи, такие как DVD рекордер. Это может повредить записанные данные.

Другое

158



LSQT1024

На что необходимо обратить внимание при использовании

### Информация о картах SD

- Объем памяти, указанный на наклейке карты SD, - это общий объем для защиты авторских прав, а также объем, который может быть использован на данном устройстве, компьютере и т.д.
- Во время длительного использования поверхность устройства и карта SD немного нагреваются. Тем не менее, это считается нормой.

**При вставке или извлечении карты SD всегда устанавливайте переключатель OFF/ON в положение OFF.**

**Пока данная камера подключается к карте SD (пока  или  отображаются/загорается лампа доступа), не извлекайте карту SD, поворачивайте переключатель режимов, выключайте питание или трясите камеру.**

### ЖКД/видеоискатель

- При загрязнении ЖКД протирайте его сухой, мягкой тканью.
- В местах с сильными перепадами температур на ЖКД может образовываться конденсат. Протрите его мягкой сухой тканью.
- При сильном охлаждении устройства, например, при хранении в холодном месте, ЖКД после включения питания может стать немного темнее, чем обычно. При повышении внутренней температуры устройства нормальная яркость восстанавливается.

При производстве экрана ЖКД используются высокоточные технологии, общее число пикселей экрана составляет примерно 123.000. Результатом является более 99,99% полезных пикселей и только 0,01% неактивных или всегда горящих пикселей. Тем не менее, это не является неисправностью и не влияет на записанные изображения.

При производстве экрана видеоискателя используются высокоточные технологии, общее число пикселей экрана составляет примерно 123.000. Результатом является более 99,99% полезных пикселей и только 0,01% неактивных или всегда горящих пикселей. Тем не менее, это не является неисправностью и не влияет на записанные изображения.

Другое

159  
LSQT1024

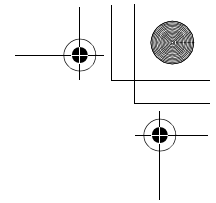
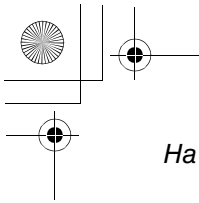

На что необходимо обратить внимание при использовании

### Информация о конденсации

При образовании на устройстве конденсата объектив может стать мутным, при этом устройство не будет работать нормально. Прилагайте все усилия для предотвращения образования конденсата. При его образовании, выполните нижеописанные действия.

#### Причины конденсации

**Конденсат образуется, когда температура окружающей среды или влажность изменяется следующим образом.**

- Когда устройство вносится с холода (например, с горнолыжного склона) в теплое помещение.
- Когда устройство выносится из автомобиля с кондиционером на открытый воздух.
- При быстром нагревании холодной комнаты.
- Когда холодный воздух из кондиционера направлен непосредственно на устройство.
- После летних дневных ливней.
- При нахождении данного устройства в очень влажном месте, где воздух наполнен паром (например, в подогреваемом бассейне).

**Когда данное устройство попадает из одной среды в другую, между которыми существует значительная разница температур, например, из холодного места в жаркое место.**

Если, например, вы использовали данное устройство для записи на горном склоне, а затем несете его в теплую комнату, положите его внутрь полиэтиленовый пакета, удалите из него воздух, насколько это возможно, а затем плотно закройте. Оставьте камеру в помещении примерно на один час, чтобы ее температура примерно сравнялась с температурой окружающего воздуха в комнате, затем ее можно использовать.

**Что делать, если объектив стал затуманенным.**

Извлеките аккумулятор или отсоедините адаптер переменного тока и оставьте устройство примерно на 1 час. Когда температура устройства примерно сравняется с температурой окружающего воздуха, туман исчезнет естественным образом.

Другое



160

LSQT1024

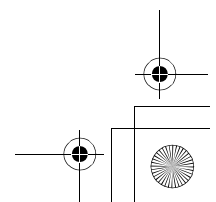
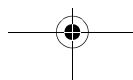
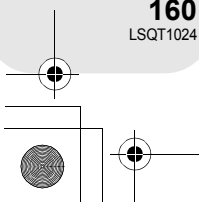

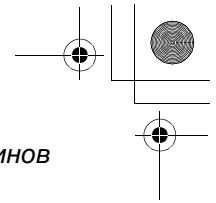
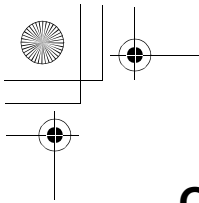

## Объяснение терминов

### Автоматический баланс белого

Регулировка баланса белого распознает цвет света и настраивает таким образом, что белый цвет становится чистым белым. Устройство определяет тон света, проходящего через объектив и датчик баланса белого, тем самым оценивая условия съемки, и выбирает ближайшие установки тонов.

Это называется автоматической настройкой баланса белого.

Тем не менее, т.к. данное устройство хранит информацию о белом цвете только по нескольким источникам света, при других источниках света автоматическая установка баланса белого должным образом не работает.

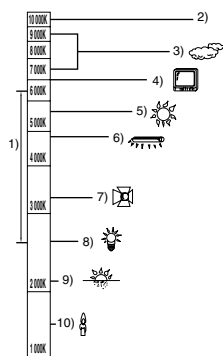

На рисунке выше показан диапазон, в котором работает авторегулировка баланса белого.

- 1) Диапазон действия автоматической настройки баланса белого данного устройства
- 2) Ясное небо
- 3) Облачное небо (дождь)
- 4) Экран телевизора
- 5) Солнечный свет
- 6) Белая люминесцентная лампа
- 7) Галогеновая лампа накаливания
- 8) Лампа накаливания
- 9) Восход и закат солнца
- 10) Свет горящей свечи

Вне диапазона действия автоматической регулировки баланса белого изображение становится красноватым или синеватым. Но даже в пределах своего действия автоматическая регулировка баланса белого может работать неправильно, если источников света больше 1. При источниках света, не входящих в диапазон действия автоматической регулировки баланса белого, используйте ручной режим регулировки.

### Баланс белого

Под воздействием определенных источников света изображения, записанные на данном устройстве, могут становиться красноватыми или синеватыми. Для того, чтобы этого избежать, отрегулируйте баланс белого.

Регулировка баланса белого определяет белый цвет под различными источниками света. Путем распознавания того, какой цвет является белым при солнечном свете, а какой цвет является белым при флуоресцентном свете, устройство может регулировать баланс между остальными цветами.

Т.к. белый цвет является эталонным для все остальных цветов (которые составляют собой свет), устройство может снимать изображения в естественных тонах в том случае, если оно может распознать эталонный белый цвет.

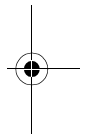
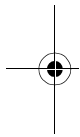

Другое

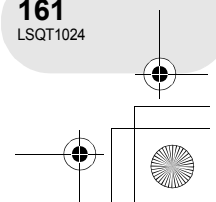
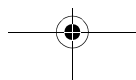
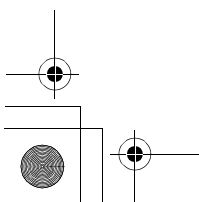

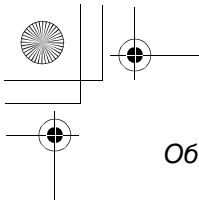

## Объяснение терминов

### Автофокусировка

Для установки объекта в фокус объектив автоматически передвигается вперед и назад.

#### Автофокусировка имеет следующие характеристики.

- Регулирует таким образом, чтобы были более четко видны вертикальные линии объекта.
- Пытается установить в фокус объект с большим коэффициентом контрастности.
- Фокусирует только на центре экрана.

Из-за данных характеристик автофокусировка неправильно работает в следующих случаях. В таких случаях необходимо производить ручную фокусировку.

#### Съемка близко и далеко расположенных объектов одновременно

Т.к. устройство фокусируется на любом объекте в центре экрана, трудно установить в фокус фон, когда устройство фокусируется на близко расположенных объектах. При съемке людей на фоне отдаленных гор, в фокус можно установить как объект, находящийся на близком расстоянии, так и объекты, находящиеся на большом расстоянии.

#### Съемка объектов за грязным или пыльным окном

Объект за окном не будет находиться в фокусе, т.к. в фокусе находится грязное окно.

Аналогично, при съемки объекта на противоположной стороне дороги с оживленным движением камера может сфокусироваться на случайно проезжающем автомобиле.

#### Съемка объектов, окруженных объектами с блестящей поверхностью или объектов с большой отражательной способностью

Т.к. в фокус устанавливается все, что блестит и светится, трудно сфокусироваться на объекте, который необходимо снять. Фокус может расплыться при съемке объектов на морском берегу, при ночной съемке или сценах с фейерверками или особым освещением.

#### Съемка объектов в темном окружении

Устройство не может производить правильную фокусировку, т.к. объем информации о свете, проходящем через объектив, значительно снижается.

#### Съемка быстродвижущихся объектов

Т.к. фокус движется механически, он не успевает настраиваться на быстро движущийся объект.

Например, при съемке спортивных состязаний с быстро движущимися объектами резкость может ослабнуть.

#### Съемка малоконтрастных объектов

В фокус легко установить объекты с резким контрастом или вертикальными линиями или полосками. Это означает, что объекты с малым контрастом, такие как белая стена, могут стать расплывчатыми, т.к. устройство фокусируется по вертикальным линиям изображения.

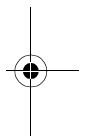
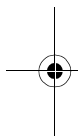
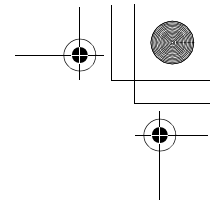

Другое



162

LSQT1024

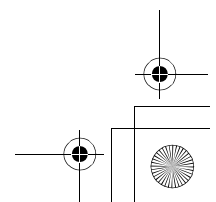
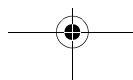
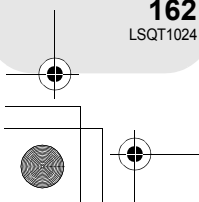

## Технические характеристики

### Видеокамера DVD

Информация по безопасности

<b>Источник питания:</b>	7,9 В/7,2 В постоянного тока
<b>Потребление энергии:</b>	Запись (При использовании диска DVD-RAM и режим записи [SP].) <b>VDR-D300</b> Прим. 4,6 Вт (с использование видеоискателя) Прим. 4,9 Вт (с использованием ЖКД) <b>VDR-D250</b> Прим. 4,4 Вт (с использование видеоискателя) Прим. 4,7 Вт (с использованием ЖКД)

<b>Сигнальная система</b>	CCIR: сигнал цветности PAL 625 линий, 50 полей
<b>Формат записи</b>	Формат записи DVD-Video (DVD-RAM, DVD-RW) Формат DVD-Video (DVD-RW, DVD-R)
<b>Датчик изображения</b>	Датчик изображения 3CCD 1/6" Общее количество: 800 К×3 Эффективные пиксели: <b>VDR-D300</b> Киноизображение: 630 К×3 (4:3), 540 К×3 (16:9) Стоп-кадр: 710 К×3 (4:3), 540 К×3 (16:9) <b>VDR-D250</b> Киноизображение: 400 К×3 (4:3), 380 К×3 (16:9) Стоп-кадр: 530 К×3 (4:3), 400 К×3 (16:9)
<b>Объектив</b>	Автоматическая ирисовая диафрагма, от F1.8 до F2.8 Фокусное расстояние: <b>VDR-D300</b> от 3,0 мм до 30,0 мм <b>VDR-D250</b> от 2,45 мм до 24,5 мм Макро (Полный диапазон AF)
<b>Диаметр фотофильтра</b>	37 мм
<b>Зум</b>	10× оптический зум, 25/700× цифровой зум
<b>Монитор</b>	2,7" широкоформатный ЖКД (прим. 123 К пикселей)
<b>Видеоискатель</b>	Цветной электрический видеоискатель (прим. 123 К пикселей)
<b>Микрофон</b>	Стерео (с функцией зума)
<b>Акустическая система</b>	1 круглый динамик Ø 20 мм

Другое

### Технические характеристики

<b>Стандартная освещенность</b>	1.400 люкс
<b>Минимальная обязательная освещенность</b>	12 люкс (1 люкс с функцией цветного ночного видения)
<b>Уровень выходного видеосигнала</b>	1,0 Vp-p, 75 Ом
<b>Уровень выходного сигнала S Video</b>	Y: 1,0 Vp-p, 75 Ом C: 0,3 Vp-p, 75 Ом
<b>Уровень выходного аудио сигнала (линейный)</b>	316 мВ, 600 Ом
<b>Вход микрофона</b>	Чувствительность микрофона – 50 дБ (0 дБ=1 В/Па, 1 кГц) (стерео мини-джек)
<b>USB</b>	Функция устройства считывания/записи на карты (не поддерживает защиту авторских прав) Совместимый с USB 2.0 (Hi-Speed) Совместимый с PictBridge Передача киноизображения
<b>Вспышка (только VDR-D300)</b>	GN 4,8
<b>Размеры (не включая выступающие части)</b>	<b>VDR-D300</b> Прим. 63 мм (Ш) × 87 мм (В) × 138 мм (Д) <b>VDR-D250</b> Прим. 63 мм (Ш) × 87 мм (В) × 136 мм (Д)
<b>Масса (без аккумулятора, крышки объектива и диска)</b>	<b>VDR-D300</b> Прим. 585 г <b>VDR-D250</b> Прим. 555 г
<b>Рабочая температура</b>	От 0 °С до 40 °С (от 0 °С до 30 °С при подключении к компьютеру)
<b>Рабочая влажность</b>	От 10% до 80%

Другое

164

LSQT1024

## Технические характеристики

### Фильмы

<b>Носитель информации</b>	8 см диски DVD-RAM Вер. 2.1 8 см диски DVD-RW Вер. 1.1/2X-СКОРОСТНОЙ (2X/1X) 8 см диски DVD-R для общего использования Вер. 2.0
<b>Упаковка</b>	MPEG2
<b>Режим записи и скорость передачи</b>	XP: 9 Мбит/с (VBR) (Время съемки примерно 18 min на односторонний DVD-RAM) SP: 5 Мбит/с (VBR) (Время съемки примерно 37 min на односторонний DVD-RAM) LP: 2,5 Мбит/с (VBR) (Время съемки примерно 75 min на односторонний DVD-RAM)
<b>Аудио компрессия</b>	Dolby Digital (Dolby AC3), 16 бит (48 кГц/2 канала)

### Стоп-кадры

<b>Носитель информации</b>	Карта памяти SD (8 МБ/16 МБ/32 МБ/64 МБ/128 МБ/256 МБ/512 МБ/1 ГБ/2 ГБ (максимум))
<b>Упаковка</b>	JPEG (Design rule for Camera File system, на основе стандарта Exif 2.2), соответствует DPOF
<b>Размер изображения</b>	<b>VDR-D300</b> 2048×1512, 1920×1080 (16:9), 1280×960, 640×480 <b>VDR-D250</b> 1760×1320, 1760×992 (16:9), 1280×960, 640×480

### Адаптер переменного тока

Информация по безопасности

<b>Источник питания:</b>	От 110 В до 240 В переменного тока, 50/60 Гц
<b>Потребление энергии:</b>	19 Вт
<b>Выход постоянного тока:</b>	7,9 В постоянного тока, 1,4 А (для работы устройства) 8,4 В постоянного тока, 0,65 А (для зарядки аккумулятора)

<b>Размеры</b>	Прим. 61 мм (Ш) × 32 мм (В) × 91 мм (Д)
<b>Масса</b>	Прим. 110 г

Масса и размеры указаны приблизительно.

Технические характеристики могут быть изменены без уведомления.

Другое



165  
LSQT1024

Технические характеристики

**Количество изображений, которые можно записать на карту SD**



**VDR-D300**

Размер изображения	3.1M (2048×1512)	
Качество		
8 МБ	3	5
16 МБ	8	13
32 МБ	18	29
64 МБ	39	61
128 МБ	75	120
256 МБ	160	250
512 МБ	320	490
1 ГБ	630	990
2 ГБ	1290	2010

2M (1920×1080)	
	
4	7
10	17
24	39
51	81
98	155
210	330
410	650
820	1290
1680	2630

**VDR-D250**

Размер изображения	2.3M (1760×1320)	
Качество		
8 МБ	4	7
16 МБ	10	18
32 МБ	24	40
64 МБ	51	83
128 МБ	99	160
256 МБ	210	330
512 МБ	410	660
1 ГБ	820	1330
2 ГБ	1680	2700

1.7M (1760×992)	
	
7	11
18	28
40	61
83	125
160	240
330	510
660	1010
1330	2010
2700	4100

Другое



166

LSQT1024

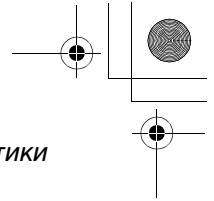
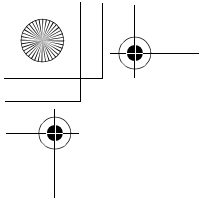

### Технические характеристики

#### VDR-D300 и VDR-D250

Размер изображения	1м (1280×960)		0.3м (640×480)	
Качество				
8 МБ	8	14	45	95
16 МБ	21	34	100	200
32 МБ	47	75	220	440
64 МБ	97	155	440	880
128 МБ	185	300	880	1760
256 МБ	390	620	1760	3520
512 МБ	780	1230	3520	7040
1 ГБ	1550	2470	7040	14080
2 ГБ	3160	5030	14080	28160

- Количество изображений, которые можно записать, зависит от того, используется ли [] и [] одновременно, а также от объекта, который снимается.
- Количества, указанные в таблице, являются приблизительными.

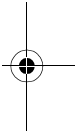
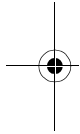

Другое



167  
LSQT1024

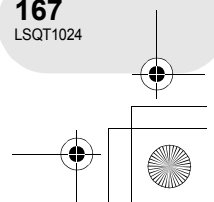
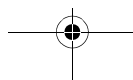
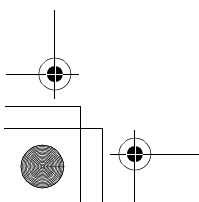

Технические характеристики



**ИНФОРМАЦИЯ  
О СЕРТИФИКАЦИИ ПРОДУКЦИИ**

АДАПТЕР ДЛЯ ВИДЕОКАМЕРЫ  
МОДЕЛЬ VSK0651 Panasonic  
сертифицирован ОС ГОСТ-АЗИЯ,  
(Регистрационный номер в Госреестре—РОСС SG.0001.11BZ02)

Сертификат соответствия:	№ РОСС CN.BZ02.B04180
Сертификат соответствия выдан:	10 ноября 2003 года
Сертификат соответствия действителен до:	10 ноября 2006 года
Модель VSK0651 Panasonic соответствует требованиям нормативных документов:	ГОСТ МЭК 60065-2002, ГОСТ Р 51318.14.1-99
Срок службы	7(семь) лет

**Информация для покупателя**

Название продукции:	Видеокамера DVD
Название страны производителя:	Япония
Название производителя:	Мацушита Электрик Индастриал Ко., Лтд.
Юридический адрес:	1006 Кадома, Осака, Япония
Дата производства: Вы можете уточнить год и месяц по серийному номеру на табличке. Пример маркировки—Серийный номер № А6XXXXXXX (X-любая цифра или буква) Месяц: Первая цифра серийного номера (А—Январь, В—Февраль, ...L—Декабрь) Год: Вторая цифра серийного номера (6—2006, 7—2007, ...)	
Дополнительная информация:	Пожалуйста внимательно прочитайте инструкцию по эксплуатации.

**Другое**

Установленный производителем в порядке п. 2 ст. 5 федерального закона РФ "О защите прав потребителей" срок службы данного изделия равен 7 годам с даты производства при условии, что изделие используется в строгом соответствии с настоящей инструкцией по эксплуатации и применимыми техническими стандартами.