

Panasonic®

Инструкции по эксплуатации

DVD видео камера

Модель No. **VDR-M50GC**
VDR-M70GC

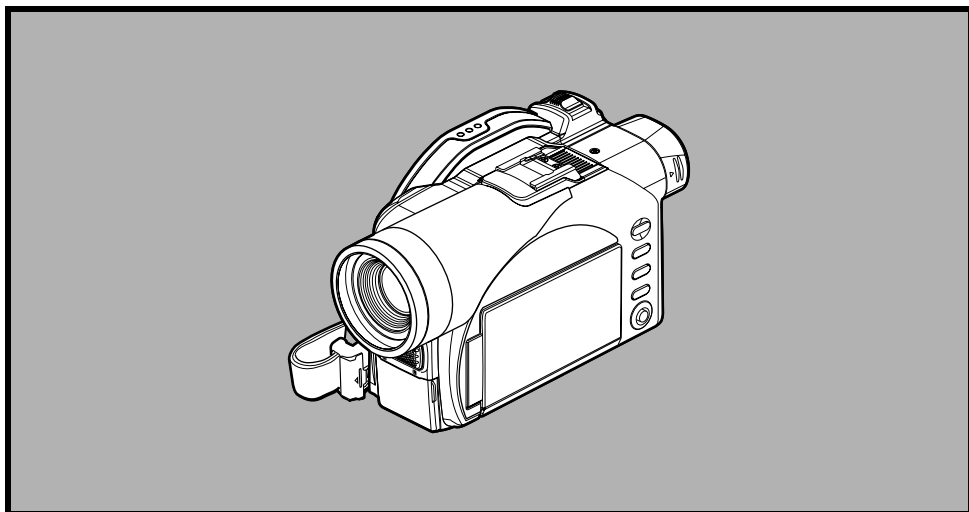

Перед началом эксплуатации, пожалуйста, прочитайте эту инструкцию до конца.



Важная информация

Ради Вашей безопасности

Переключатель питания служит для включения и выключения этой видеокамеры DVD, не влияя на функцию даты/времени. Если Вы не собираетесь использовать видеокамеру в течение длительного времени, отключите ее.

ПРЕДУПРЕЖДЕНИЕ: ДЛЯ ПРЕДОТВРАЩЕНИЯ ВОЗГОРАНИЯ ИЛИ ПОРАЖЕНИЯ ТОКОМ НЕ ПОДВЕРГАЙТЕ ЭТО УСТРОЙСТВО ВОЗДЕЙСТВИЮ ДОЖДЯ ИЛИ ВЛАГИ.

ПРЕДУПРЕЖДЕНИЕ: ДЛЯ ПРЕДОТВРАЩЕНИЯ ВОЗГОРАНИЯ ИЛИ ПОРАЖЕНИЯ ТОКОМ ПОЛЬЗУЙТЕСЬ ТОЛЬКО РЕКОМЕНДОВАННЫМИ ДОПОЛНИТЕЛЬНЫМИ ПРИНАДЛЕЖНОСТЯМИ.

Эта видеокамера DVD и адаптер/зарядник переменного тока несут следующую предупреждающую маркировку.

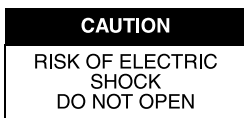

ВНИМАНИЕ: ДЛЯ ПРЕДОТВРАЩЕНИЯ ПОРАЖЕНИЯ ТОКОМ НЕ ОТКРЫВАЙТЕ КОРПУС. ВНУТРИ УСТРОЙСТВА НЕТ ДЕТАЛЕЙ, ОБСЛУЖИВАЕМЫХ ПОЛЬЗОВАТЕЛЕМ. ОБСЛУЖИВАНИЕ ДОЛЖНО ОСУЩЕСТВЛЯТЬСЯ КВАЛИФИЦИРОВАННЫМИ СПЕЦИАЛИСТАМИ.

Предостережения

ПРЕДУПРЕЖДЕНИЕ: Многие телевизионные передачи и фильмы защищены законом об авторских правах. В некоторых случаях закон об авторских правах может препятствовать записи видеоматериалов и для индивидуального домашнего использования.

Жидкокристаллический дисплей (LCD) создан по высокоточной технологии. Более 99,99% элементов изображения (пикселей) являются эффективными, но некоторые (менее 0,01%) могут выглядеть как яркие цветные точки. Это обусловлено технологическими ограничениями и не свидетельствует о неисправности ЖК-панели.

Идентификация предупреждающих значков



Этот значок предупреждает пользователя о наличии неизолированных контактов под напряжением, которое достаточно велико для того, чтобы вызвать поражение током. Таким образом, контактировать с какими-либо деталями внутри этого устройства опасно.



Этот значок предупреждает пользователя о наличии важной инструкции, касающейся эксплуатации или технического обслуживания. Таким образом, для предотвращения каких-либо неполадок Вам следует тщательно ознакомиться с этой информацией.

ПРЕДУПРЕЖДЕНИЕ: Для предотвращения травмы или повреждения Вашей видеокамеры DVD и адаптера/зарядника переменного тока используйте только аккумулятор CGA-DU14/CGA-DU-21 и адаптер/зарядник VSK0631.

**CLASS 1
LASER PRODUCT**

ВНИМАНИЕ

Это устройство содержит лазерный диод, превышающий класс 1. В целях обеспечения безопасности не удаляйте крышку и не пытайтесь проникнуть внутрь этого устройства. Обслуживание должно осуществляться квалифицированными специалистами.

Поскольку это устройство в процессе эксплуатации нагревается, используйте его в хорошо проветриваемом помещении; не устанавливайте его в замкнутую нишу, например, в книжный шкаф.

Для сведения к минимуму риска возгорания, поражения током или повреждения этого устройства берегите его от дождя, влаги, капель и брызг, а также следите за тем, чтобы на это устройство не ставились никакие сосуды с жидкостью, например, вазы.

Видеокамера DVD

- Табличка с техническими данными расположена на поверхности этой Видеокамеры.

Адаптер переменного тока

- Табличка с техническими данными расположена на нижней стороне адаптера.

Ознакомьтесь с этой информацией, прежде чем открыть упаковку с CD-ROM

Это Соглашение вступает в силу в момент открытия упаковки с носителем информации (CD-ROM), полученной в комплекте с этим устройством, если Вы согласны с его условиями. Если Вы не согласны с условиями настоящего Соглашения, незамедлительно верните невскрытую упаковку с носителем информации и сопутствующие предметы (печатные материалы, упаковку и прочее) Вашему дилеру, или верните Вашему дилеру только упаковку с носителем информации.

Это Лицензионное Соглашение сертифицирует полученную Вами лицензию.

Лицензионное Соглашение

Статья 1: Предоставление Лицензии

Matsushita Electric Industrial Co., Ltd., предоставляет Вам следующие права на следующую продукцию (далее "это программное обеспечение"), получаемые Вами с этой лицензией:

- Вы можете использовать это программное обеспечение только с одним комплектом оборудования. Тем не менее, если использование оборудования невозможно в связи с техническими неполадками, Вы можете использовать это программное обеспечение с другим комплектом оборудования.
- Хотя это программное обеспечение содержит несколько приложений, которые могут быть запущены на компьютере независимо друг от друга, все эти компоненты лицензируются как единый программный продукт. Ни при каких обстоятельствах Вы не можете использовать эти компоненты на нескольких компьютерах одновременно.

Статья 2: Авторские права

Авторские права на это программное обеспечение, сопутствующую документацию и пр. принадлежат следующим корпорациям и защищены законом об авторском праве в Японии и США:

Название программного обеспечения	Владельцы авторских прав
USB Driver	Hitachi, Ltd.
DVD-RAM Driver	Matsushita Electric Industrial Co., Ltd.
DVD-MovieAlbumST	Matsushita Electric Industrial Co., Ltd.
MyDVD	Sonic Solutions

Статья 3: Прочие права и ограничения

- (a) Вы не можете копировать это программное обеспечение и какую-либо сопутствующую документацию, за исключением создания резервных копий и дублирования в целях хранения.
- (b) Использование этого программного обеспечения третьей стороной путем передачи, сдачи в аренду, сдачи в лизинг, отдачи в долг, а также каким-либо иным путем, запрещается.
- (c) Вы не должны декомпилировать и дизассемблировать это программное обеспечение.
- (d) Дубликация и/или распространение в коммерческих целях каких-либо файлов, записанных на этом носителе, запрещается.

Статья 4: Гарантия Качества

Ни при каких обстоятельствах Matsushita Electric Industrial Co., Ltd., Hitachi, Ltd. и Sonic Solutions не несут ответственности за любой ущерб, причиненный Вам в результате использования или невозможности использования этого программного обеспечения (в том числе, но не ограничиваясь этим, потери прибыли, прерывания бизнеса, потери деловой информации и других денежных потерь).

Статья 5: Расторжение этого Соглашения

При невыполнении Вами условий этого соглашения Matsushita Electric Industrial Co., Ltd., Hitachi, Ltd. и Sonic Solutions оставляют за собой право расторгнуть это Соглашение. В этом случае Вы должны уничтожить все копии этого программного обеспечения и всех его компонентов.

Статья 6: Приоритетное лицензионное соглашение

При установке некоторых программ отображаются лицензионные соглашения (называемые online-соглашениями).

Если лицензионное online-соглашение противоречит данному Соглашению, online-соглашение получает преимущество.

Предостережения, касающиеся эксплуатации

Обращайтесь с жидкокристаллическим дисплеем (LCD) с осторожностью:

- ЖК-дисплей является очень чувствительным электронным устройством: не нажимайте на его поверхность с силой, берегите его от ударов и тычков заостренными предметами.
- Если Вы нажмете на поверхность ЖК-дисплея, изображение на дисплее может стать неравномерным. Если неравномерность не исчезает, выключите видеокамеру DVD, подождите несколько секунд, затем включите ее снова.
- Когда видеокамера DVD не используется, закрывайте ЖК-монитор.

Жидкокристаллический дисплей и видеоискатель

- ЖК-экран и видеоискатель производятся по высокоточной технологии. Приблизительно 0,01% или менее от общего числа пикселей (около 120000 пикселей для ЖК-дисплея и 110000 пикселей для видеоискателя) могут отсутствовать (отображаться в виде черных точек) или всегда гореть в виде ярких точек (красных, зеленых, синих). Это обусловлено технологическими ограничениями, не свидетельствует о неисправности и не препятствует процессу записи.
- Когда видеокамера DVD используется в условиях низкой температуре, например, в холодных местах, а также непосредственно после включения камеры ЖК-экран и видеоискатель могут быть несколько темнее, чем обычно. После того, как температура видеокамеры DVD поднимется до рабочего уровня, нормальная яркость будет восстановлена.

Правильно держите видеокамеру DVD:

- Не поднимайте видеокамеру DVD за видеоискатель или ЖК-монитор: эти детали могут отделиться, что приведет к падению видеокамеры DVD.

Берегите видеокамеру DVD от ударов:

- Эта видеокамера DVD является высокоточным устройством. Тщательно берегите ее от сильных ударов и от падений.
- Не используйте эту видеокамеру DVD на тренажере там, где возможна сильная вибрация или механическое воздействие.

Беречь от песка и пыли!

- Мелкий песок или пыль при попадании в эту видеокамеру DVD или в адаптер/зарядник переменного тока могут привести к неполадкам или повреждению устройства.

Беречь от воды и масла!

- Попадание воды или масла внутрь этой видеокамеры DVD или адаптера/зарядника переменного тока может привести к поражению током, к неполадкам или повреждению устройства.

Нагрев поверхности устройства

- Поверхность этой видеокамеры DVD может несколько нагреться, но это не свидетельствует о неисправности.

Экран подключенного телевизора

- Никогда не оставляйте навигационный экран, неподвижное изображение или изображение с видеокамеры на экране Вашего телевизора, к которому подключена эта видеокамера DVD. Это может привести к формированию остаточного изображения или к износу фосфорного слоя на экране Вашего телевизора.

Следите за температурой окружающей среды

- Использование видеокамеры DVD при температуре выше 40 °C или ниже 0 °C может привести к нарушениям записи/воспроизведения.
- Следите за тем, чтобы при подключении к компьютеру температура этой видеокамеры DVD не возросла слишком сильно (значения для справки: около 30 минут и примерно 30 °C).
- Не оставляйте эту видеокамеру DVD на песчаном пляже или в закрытом автомобиле, где может долго держаться высокая температура. Это может привести к неисправности.

Не направляйте камеру прямо на солнце

- При попадании прямых солнечных лучей в объектив или видоискатель возможно повреждение видеокамеры или возгорание.
- Не оставляйте видеокамеру DVD в условиях, при которых на ЖК-экран падают прямые солнечные лучи: это может привести к неисправности.

Не используйте эту видеокамеру DVD около телевизора или радиоприемника

- Это может привести к появлению телевизионных или радиопомех.

Не используйте эту видеокамеру DVD в условиях мощных радиоволн или магнитного поля

- Если эта видеокамера DVD используется в условиях мощных радиоволн или магнитного поля, записанное изображение и звук могут изобиловать помехами. Во время воспроизведения изображения и звука, записанного без помех, помехи также возможны. В худшем случае это может привести к повреждению видеокамеры DVD.

Не подвергайте эту видеокамеру DVD воздействию копоти или пара

- Густая копоть или пар могут повредить корпус вашей видеокамеры или вызвать неисправность.

Не подвергайте эту видеокамеру DVD воздействию разъедающих газов

- Если эта видеокамера DVD используется в условиях скопления выхлопных газов, выделяемых бензиновыми или дизельными двигателями, а также разъедающих газов, это может привести к коррозии внешних или внутренних разъемов, нарушить функционирование устройства, а также вызвать коррозию разъемов аккумулятора, что не позволит подавать питание на видеокамеру.

Не используйте эту видеокамеру DVD около ультразвуковых увлажнителей

- В зависимости от состава воды в увлажнителе, в воздухе может быть распылен кальций и другие химические элементы, частицы которых могут оседать на оптической головке видеокамеры DVD и препятствовать тем самым нормальной работе.

Не подвергайте эту видеокамеру DVD воздействию инсектицидов

- Попадание инсектицидов внутрь этой видеокамеры DVD может привести к загрязнению лазерного снимающего блока, в результате чего нормальная работа камеры будет невозможна. Перед использованием инсектицидов отключите видеокамеру и укройте ее полиэтиленом или другим подобным материалом.

Не используйте имеющиеся в продаже средства для чистки линз для 8-см CD

- При нормальной эксплуатации этой видеокамеры DVD чистка линз не требуется.
- Использование средств для чистки линз для 8-см CD может привести к повреждению этой видеокамеры DVD.

Не прикасайтесь к линзам лазерного снимающего блока

- Если Вы прикоснетесь непосредственно к линзам лазерного снимающего блока, это может привести к неисправности устройства. Лазерный снимающий блок не поддается замене. Таким образом, при обращении с камерой строго соблюдайте меры предосторожности.

Оберегайте устройство от конденсации влаги

- Если перемещение видеокамеры DVD сопровождается значительным изменением температуры - например, при возвращении в гостиницу с лыжной трассы или при выходе из холодной комнаты или машины, - на объективе и/или внутри видеокамеры DVD может сконденсироваться влага (водяные пары в воздухе при охлаждении превращаются в капли воды). При образовании конденсации не открывайте крышку отсека для диска или отсек для установки карт, если это возможно. Если влага сконденсировалась на объективе, протрите его мягкой сухой тканью. Даже если поверхность видеокамеры DVD высохла, конденсат может оставаться внутри: отключите видеокамеру DVD и оставьте ее в сухом месте как минимум на 1-2 часа перед дальнейшей эксплуатацией.

Не допускайте непрерывного использования видеокамеры DVD в течение значительного времени

- Эта видеокамера DVD не предназначена для продолжительного использования вроде камеры наблюдения/монитора. Продолжительное непрерывное использование этой видеокамеры DVD может привести к чрезмерному повышению температуры внутри камеры и к замедлению процессов записи/воспроизведения. В этом случае отключите камеру и выждите некоторое время перед дальнейшей эксплуатацией.
- Следите за тем, чтобы при подключении к компьютеру температура этой видеокамеры DVD не возросла слишком сильно (значения для справки: около 30 минут и примерно 30 °C).

Не отключайте видеокамеру DVD, когда индикатор ACCESS/PC или CARD ACCESS горит или мигает

- Индикатор ACCESS/PC или CARD ACCESS горит или мигает, показывая, что информация записывается на диск или карту, или считывается с этих носителей. Во избежание утраты информации не предпринимайте следующие действия, пока какой-либо из индикаторов горит или мигает:
 - Не удаляйте аккумулятор.
 - Не отсоединяйте адаптер/зарядник переменного тока.
 - Не подключайте и не отключайте кабель соединения с компьютером.
 - Не удаляйте диск или карту памяти.

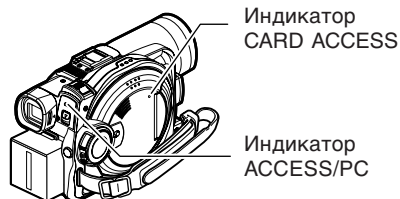

- Не подвергайте видеокамеру DVD ударам или толчкам.
- Не открывайте и не закрывайте ЖК-монитор слишком резко.

Если Вы отключили видеокамеру DVD, когда индикатор ACCESS/PC или CARD ACCESS горит или мигает, включите ее снова, не удаляя диск или карту памяти. Восстановление диска или карты памяти будет выполнено автоматически (см. стр. 145).

Не протирайте корпус видеокамеры DVD бензином или растворителем

- Это может привести к повреждению или к отслоению покрытия корпуса.
- При использовании химически обработанной ткани следуйте инструкциям.

Ознакомьтесь также с инструкциями для дополнительных принадлежностей

- При использовании дополнительных принадлежностей соблюдайте меры предосторожности и прочие инструкции для этих принадлежностей.

Храните карту памяти вне пределов досягаемости детей - они могут ее проглотить.

Предостережения, касающиеся хранения

Не оставляйте эту видеокамеру DVD в местах, в которых долго может поддерживаться высокая температура

- В теплое время года температура в закрытом салоне автомобиля может быть очень высокой. Если Вы оставите видеокамеру DVD в таком месте, это может привести к неисправности или к повреждению корпуса. Также не следует подвергать видеокамеру DVD воздействию прямых солнечных лучей и помещать ее около обогревателя.

Не оставляйте эту видеокамеру DVD в местах с чрезмерной влажностью или обилием пыли

- Попадание пыли внутрь видеокамеры DVD может привести к неисправности. Если влажность слишком высока, на линзах может появиться плесень, что не позволит использовать камеру должным образом. При хранении видеокамеры DVD в шкафу и другом подобном месте мы рекомендуем Вам класть ее в коробку с испарителем.

Не храните видеокамеру DVD в местах с сильными магнитными полями или интенсивной вибрацией

- Это может привести к неисправности.

Отсоединяйте аккумулятор от видеокамеры DVD и храните его в прохладном месте

- Если аккумулятор остается подключенным к камере или хранится при высокой температуре, срок его службы может сократиться.

Рекомендации и ограничения

Осуществление пробной записи

- Перед началом съемки всегда выполняйте пробную запись для того, чтобы убедиться в нормальной работе камеры. Информация, которая не была записана по причине неисправности видеокамеры DVD, не может быть восстановлена. Для осуществления пробной записи мы рекомендуем Вам использовать диск DVD-RAM, который позволяет удалять записанную информацию.

Компенсация записанного материала невозможна

- Panasonic не может компенсировать ущерб, вызванный невозможностью осуществить съемку или воспроизведение по причине неисправности видеокамеры DVD, диска или карты памяти. Panasonic также не несет ответственности за записываемые Вами видео и аудио материалы.
- Если Вы или третья сторона допустили ошибку при эксплуатации этой видеокамеры DVD, диска, карты и пр., записанный материал может быть потерян. Мы не несем ответственности за ущерб, вызванный потерей записанного материала.

Авторские права:

- Информация, записанная на этой видеокамере DVD при помощи другого цифрового/аналогового носителя или устройства, защищена от копирования и не может быть использована без разрешения владельца авторских прав в любых целях, кроме личных. Имейте в виду, что запись некоторых показов, выступлений и выставок может быть запрещена даже для использования в личных целях.

Не используйте эту видеокамеру DVD в профессиональных целях

- Эта видеокамера DVD разработана и произведена исключительно для домашней записи и просмотра.

Прочтите это в первую очередь

В целях Вашего удобства мы разделили это руководство на шесть глав.

- Раздел “Настройки” содержит информацию о настройке видеокамеры DVD, аккумулятора и даты/времени.
- Раздел “Основные операции” содержит информацию об основных функциях этой видеокамеры DVD - запись фильмов, съемка неподвижных изображений и воспроизведение записанного видеоматериала.
- Раздел “Дополнительные операции” содержит информацию о более продвинутой эксплуатации этой видеокамеры DVD.
- Раздел “Дисковая навигация” содержит информацию о монтаже материалов при помощи дисковой навигации. Ознакомьтесь с этим разделом, если Вы желаете “завершить” диск DVD-R или установить диск DVD-RAM.
- Раздел “Установка программного обеспечения” содержит информацию о наполнении полученного в комплекте диска CD-ROM и об установке соответствующего программного обеспечения.
- В разделе “Вспомогательная информация” Вы можете найти обзор продаваемых отдельно принадлежностей, информацию о чистке, а также о выявлении неполадок.

Для того, чтобы сделать это руководство максимально удобным, мы предусмотрели два простых способа поиска необходимой Вам информации:

- Краткое оглавление, содержащее ссылки на страницы с наиболее часто используемой информацией.
- Подробное оглавление, при помощи которого Вы можете быстро найти любую необходимую информацию (см. стр. 13-15).

Познакомьтесь с Вашей видеокамерой DVD при помощи этого руководства, и познакомьтесь с Panasonic. Мы уважаем Ваши интересы.

Краткое оглавление

Совместимые диски	26
Запись фильма	49
Воспроизведение	57
Подключение к телевизору	66
Функции, доступные через дисковую навигацию	94
Установка программного обеспечения	126

При помощи этой видеокамеры DVD Вы можете просматривать записываемое или воспроизводимое изображение как на ЖК-мониторе, так и через видискатель. При открытии или закрытии ЖК-монитора изображение появляется соответственно на ЖК-мониторе и в видискателе. Далее при описании эксплуатационных процедур подразумевается, что в качестве отображающего устройства используется видискатель.

Об этом руководстве

● Дисплеи, показанные в этом руководстве

Помните, что эти дисплеи отличаются от тех, которые Вы будете видеть в видеискателе или на ЖК-экране.

● Замечание о кнопке отмены

Нажмите на кнопку остановки/отмены для того, чтобы прервать выполняемую операцию или вернуться к предыдущему экрану меню. Далее в тексте используется формулировка “нажмите кнопку ■”.

● Отметки **RAM**, **R** и **CARD** около заголовков

Некоторые функции этой видеокамеры DVD недоступны при использовании диска или карты памяти. Для того, чтобы узнать, совместимы ли диски или карты памяти с данной функцией, ознакомьтесь с отметками над описанием этой функции. В зависимости от того, есть там соответствующая отметка или нет, Вы можете узнать, для работы с какими носителями предназначена данная функция.

● Иллюстрации в этом руководстве

Хотя внешний вид моделей VDR-M50GC и VDR-M70GC различается, эксплуатация обеих камер остается одинаковой.

На иллюстрациях в тексте этого руководства приводится модель VDR-M70GC.

Microsoft®, Windows®, Windows® 98, Windows® 98 Second Edition, Windows® Me, Windows® 2000 Professional и Windows® XP Home Edition/XP Professional - зарегистрированные торговые марки корпорации Microsoft.

Intel®, Pentium® Processor и Celeron® Processor - зарегистрированная торговая марка корпорации Intel.

IBM® и PC/AT® - зарегистрированные торговые марки корпорации International Business Machines.

Производится по лицензии от Dolby Laboratories.

“Dolby” и символ двойного “D” являются торговыми марками Dolby Laboratories.

Название других компаний и продуктов, приведенные в тексте, являются торговыми марками или названиями брендов, принадлежащими соответствующей компании.

Логотип SD является торговой маркой.

Это устройство оборудовано системой защиты авторских прав, методы которой защищены патентами, права на которые принадлежат Macrovision Corporation и другим владельцам авторских прав. Использование этой технологии защиты авторских прав должно быть санкционировано Macrovision Corporation и предназначается для домашнего и другого ограниченного использования, кроме случаев, когда Macrovision Corporation санкционирует обратное. Разборка системы запрещена.

Вступление

● Вы можете вести съемку даже во время воспроизведения

В отличие от кассетных видеокамер Вам не нужно искать начало записи или незаписанного отрезка.

Вы можете начать запись во время воспроизведения: снимаемый материал не сотрет предыдущие записи.

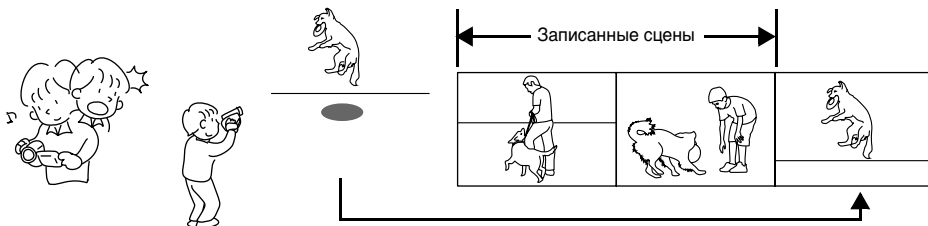

Если Вы прекратите воспроизведение на середине и начнете съемку, старые записи не сотрутся.

● Вы можете сразу же просматривать записанные эпизоды

В отличие от кассетных видеокамер Вам не нужно перематывать пленку.

Вы можете выбрать нужный Вам эпизод и сразу же начать его просмотр (при помощи функции дисковой навигации).

● Использование дисковой навигации для создания Вашего собственного фильма

Вы можете удалять ненужные эпизоды, перемещать любые эпизоды и выполнять другие подобные действия для создания Вашего собственного фильма (список воспроизведения).

Перед монтажом

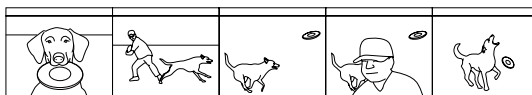

После монтажа

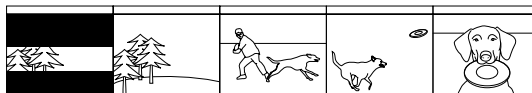

● Вы можете монтировать эпизоды, что нелегко при использовании пленочной камеры

При помощи этой видеокамеры DVD Вы можете собрать, например, эпизоды, на которых записан Ваш ребенок, и создать при помощи функции дисковой навигации Ваш собственный фильм. Затем просто начните воспроизведение созданного списка воспроизведения и запишите его на видеомagneитофон. Точно также Вы можете создавать любое количество одинаковых кассет.

Раньше Вам приходилось часто нажимать на кнопки

Благодаря DVD Вы можете просто включить воспроизведение на видеокамере DVD и нажать кнопку записи на видеомagneитофоне.

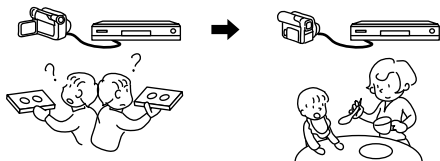

● Создание оригинальных записей на DVD при помощи Вашего компьютера

Вы можете использовать диски DVD-R для создания оригинального диска DVD при помощи программного обеспечения, записанного на полученном в комплекте диске CD-ROM. Созданный диск DVD может быть воспроизведен затем на проигрывателе DVD, на приводе DVD-ROM и т.д.

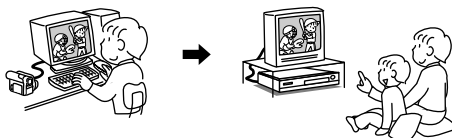

Создание оригинального DVD

Воспроизведение DVD

Удаление диска DVD из круглого держателя и установка	70
Как удалить диск	70
Замена диска в круглом держателе DVD	70
Если петля на круглом держателе DVD соскочила	70
Чистка диска	0
Запись (дублирование) изображений	71
Запись (дублирование) изображений с другого видео устройства	71
Запись (дублирование) изображений с другой видеокамеры	72
Запись (дублирование) изображений с другого видео устройства	73

Дополнительные операции

Описание структуры меню	74
Настройка функций камеры	76
Выбор режима съемки в соответствии с объектом (переключение режима программируемого АЕ)	76
Настройка цвета (баланс белого)	77
Использование стабилизатора изображения (SIS)	79
Устранение шума ветра при записи (срезка ветра)	79
Переключение в кинорежим	80
Настройка функций записи камеры	81
Переключение качества съемки (режим VIDEO)	81
Переключение качества неподвижных изображений (качества)	82
Прием изображений с другого устройства (источник входящего сигнала)	83
Переключение метода записи сигнала с внешнего входа (вход PHOTO)	83
Таймер срабатывания	84
Включение и выключение экранного дисплея (вывод OSD)	85
Настройка ЖК-экрана	86
Настройка яркости ЖК-экрана (яркость)	86
Настройка насыщенности цвета ЖК-экрана (уровень цвета)	86
Начальные настройки	87
Включение и выключение звука при нажатии кнопок (звуковой сигнал)	87
Автоматическое отключение видеокамеры DVD (экономия энергии)	87
Включение и выключение индикатора записи (индикатор записи)	88
Переключение языка дисплея (язык)	88
Восстановление исходных значений параметров (сброс)	89

Дисковая навигация

Использование дисковой навигации	90
Запуск дисковой навигации	90
Воспроизведение при помощи экрана дисковой навигации	92
Выбор различных эпизодов	93
Совместный выбор последовательности эпизодов	93
Меню дисковой навигации	94
Функции, доступные при помощи дисковой навигации	94
Обзор структуры меню дисковой навигации	95
Эпизод	96
Удаление эпизодов (удаление)	96
Переключение изображений для пиктограмм (редактирование - пиктограммы)	98
Воспроизведение с пропуском эпизодов (редактирование - пропуск)	99
Установка последовательности эпизодов (редактирование - перемещение)	99
Наложение специальных эффектов (редактирование - вытеснение)	100
Совмещение нескольких эпизодов (редактирование - совмещение)	101
Разделение фильмов (редактирование - разделение)	102
Копирование неподвижных изображений с диска DVD-RAM на карту (копирование)	103
Блокировка эпизодов на карте (LOCK)	104
Выбор эпизодов для печати (DPOF)	105
Выбор эпизодов на экране меню (выбор)	106
Отображение информации при помощи экрана меню (подробности)	107
Программа	108
Что такое "программа"?	108
Переключение на экран пиктограмм по соответствующей дате (переключение)	108
Воспроизведение программы (воспроизведение)	109
Изменение заголовка программы (заголовок)	109
Список воспроизведения	111
Что такое "список воспроизведения"?	111
Создание нового списка воспроизведения (создание)	111
Переключение между списками воспроизведения (переключение)	112
Воспроизведение списка воспроизведения (воспроизведение)	113
Добавление эпизода в список воспроизведения (редактирование списка воспроизведения)	114
Удаление эпизода из списка воспроизведения (редактирование списка воспроизведения)	115
Добавление эпизодов при помощи суб-меню редактирования (редактирование списка воспроизведения)	115
Удаление эпизодов при помощи суб-меню редактирования (редактирование списка воспроизведения)	116

Выбор эпизодов при помощи суб-меню редактирования (редактирование списка воспроизведения)	116
Установка последовательности эпизодов (перемещение)	117
Изменение заголовка списка воспроизведения (заголовков)	118
Удаление списка воспроизведения (удаление)	118
Переход	119
Вверх (в конец)	119
Работа с диском или картой памяти	120
Получение информации о свободном месте на диске или карте памяти (емкость)	120
Защита диска от записи (защита диска)	120
Инициализация диска DVD-RAM или карты (форматирование диска/форматирование карты)	121
Обновление управляющей информации на диске DVD-RAM (обновление управляющей информации)	122
Завершения диска DVD-R (завершение диска)	123
Прочее	124
Независимое отображение фильмов или снимков (категория)	124
Повторное воспроизведение эпизодов (Repeat Play)	124
Воспроизведение в режиме просмотра слайдов (последовательное воспроизведение снимков)	125

Установка программного обеспечения

Компьютеры, совместимые с видеокамерой DVD VDR-M50GC/M70GC	126
Условия, при которых нормальная работа не гарантируется	126
Содержимое полученного в комплекте диска CD-ROM	127
Установка драйвера USB	129
Установка драйвера DVD-RAM	131
Установка DVD-MovieAlbumSE	134
Установка MyDVD	136
Создание диска DVD-видео на компьютере из диска DVD-RAM, записанного на видеокамере DVD	138
Удаление программного обеспечения	140
Удаление драйвера USB	140
Удаление других приложений	141

Вспомогательная информация

Чистка	142
Прежде чем обратиться за помощью	143
Сообщения о неполадках	145
Выявление неисправностей	153
Перезагрузка системы	160
Основные технические характеристики	161
Обзор дополнительных принадлежностей	164
Информация о квадратном адаптере	164
Терминология	165

Проверка комплектации

Убедитесь в том, что Вы получили следующие принадлежности:

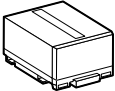
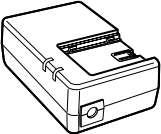
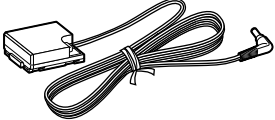
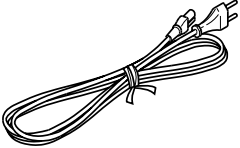
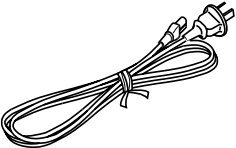
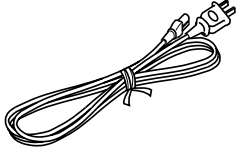
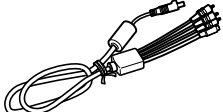
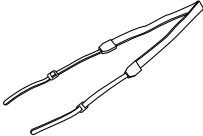
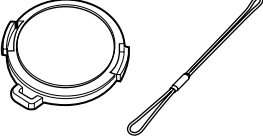
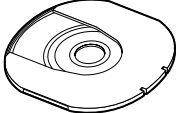
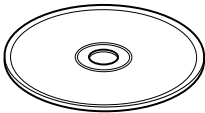
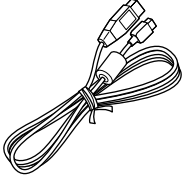
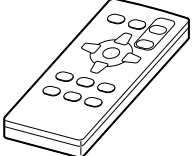
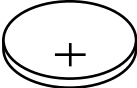
<p>Аккумулятор: Портативный источник питания для этой видеокамеры DVD. Зарядите его перед использованием.</p> 	<p>Адаптер/зарядник переменного тока Используется для подачи питания на эту видеокамеру DVD из сети переменного тока, а также для зарядки аккумулятора.</p> 	<p>Кабель питания постоянного тока При подключении видеокамеры DVD к розетке сети питания используйте этот кабель для соединения видеокамеры DVD и адаптера/зарядника переменного тока.</p> 
<p>Кабель питания: Служит для адаптера/зарядника переменного тока к розетке.</p>   		
<p>Кабель ввода/вывода AV/S Используется при просмотре изображения, воспроизводимого видеокамерой DVD, на экране телевизора, или для вывода изображения на другое видео устройство.</p> 	<p>Наплечный ремень: Прикрепите его к видеокамере DVD, чтобы носить ее на плече.</p> 	<p>Колпачок объектива и шнурок для колпачка Когда съемка не осуществляется, надевайте колпачок на объектив для предотвращения повреждений.</p> 
<p>8-см диск DVD-RAM (в круглом держателе DVD) Для записи изображения (фильмов) на видеокамеру DVD.</p> 	<p>Диск CD-ROM с программным обеспечением: Используйте этот диск CD-ROM при подключении видеокамеры DVD к компьютеру.</p> 	<p>Кабель USB:</p> 
<p>Инфракрасный пульт дистанционного управления Используется для управления видеокамерой DVD на расстоянии.</p> 	<p>Литиевая батарейка Для подачи питания на пульт дистанционного управления.</p> <p>Предупреждение: Храните эту батарейку в недоступном для детей месте. Если батарейка проглочена, незамедлительно обратитесь к врачу.</p> 	

Наименования деталей

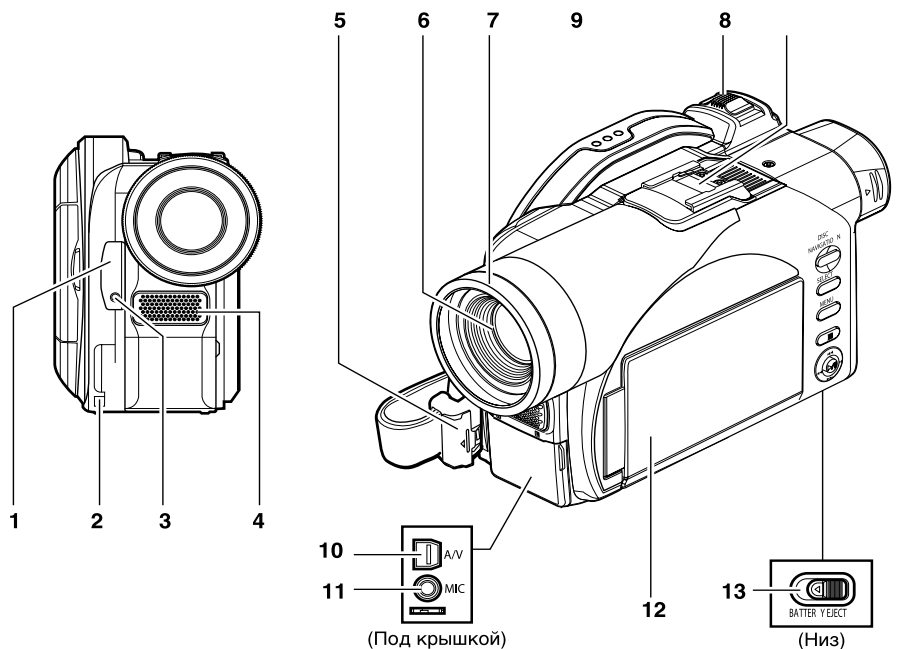

- 1 **Инфракрасный приемник (стр. 35)**
Когда для управления видеокамерой DVD используется пульт дистанционного управления, этот приемник служит для получения инфракрасных сигналов.
- 2 **Отверстие для прикрепления шнура для колпачка объектива (стр. 33)**
- 3 **Индикатор записи (стр. 88)**
Красный индикатор загорается во время записи.
- 4 **Встроенный стереофонический микрофон (стр. 49)**
- 5 **Фиксирующая крышка и кнопка фиксатора (стр. 32)**
- 6 **Оптический объектив с 10-кратным увеличением (VDR-M70GC)**
Оптический объектив с 18-кратным увеличением (VDR-M50GC) (стр. 55)
- 7 **Колпак объектива (стр. 56)**
Всегда удаляйте этот колпак при использовании имеющихся в продаже конверсионных широкоугольных или телефото линз.

- 8 **Рычаг увеличения (стр. 55)**
Нажмите на сторону T рычага для телефото режима или на сторону W для широкоугольного режима.
- 9 **Горячий башмак (стр. 65)**
Только для VDR-M70GC: прикрепите сюда продающуюся отдельно видео вспышку.
- 10 **Гнездо аудио/видео входа/выхода (стр. 66)**
- 11 **Гнездо для внешнего микрофона (стр. 65)**
- 12 **2,5-дюймовый жидкокристаллический дисплей (внутри) (стр. 4, 36)**
- 13 **Переключатель BATTERY EJECT (стр. 40)**
Переключатель BATTERY EJECT расположен на дне видеокамеры DVD. Сдвиньте его при удалении аккумулятора.

Хотя внешний вид моделей VDR-M50GC и VDR-M70GC различается, эксплуатация обеих камер остается одинаковой. На иллюстрациях в тексте этого руководства приводится модель VDR-M70GC.

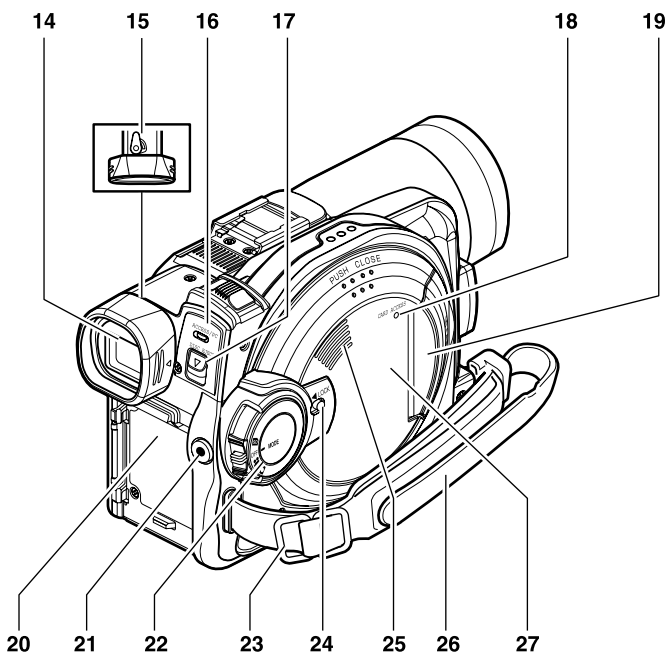

- 14 Видоискатель (стр. 4, 35)**
- 15 Диоптрийный регулятор (стр. 35)**
Для настройки резкости изображения в видоискателе. (Видоискатель выдвигается.)
- 16 Индикатор ACCESS/PC (стр. 6, 48, 50)**
Горит или мигает, когда видеокамера DVD осуществляет доступ к диску (для записи или считывания), или когда видеокамера DVD подключена к компьютеру.
- 17 Рычаг DISC EJECT (стр. 44)**
Нажмите и отпустите этот рычаг для того, чтобы открыть направляющие диска.
- 18 Индикатор CARD ACCESS (стр. 6, 50)**
- 19 Блок для установки карты (стр. 47)**
- 20 Платформа для крепления аккумулятора (стр. 40)**
- 21 Кнопка записи (REC) (стр. 49)**
- 22 Переключатель питания (стр. 48, 49, 50)**
- 23 Держатели для наплечного ремня (стр. 33)**
- 24 Переключатель LOCK (стр. 23, 49)**
В режиме установите переключатель LOCK в положение (налево) для фиксации переключателя питания таким образом, чтобы он не мог быть случайно перемещен в положение .
В режиме Вы не можете использовать переключатель LOCK для блокировки переключателя питания.
- 25 Динамик (стр. 57)**
- 26 Ручной ремень (стр. 32)**
- 27 Блок для установки диска (стр. 44)**

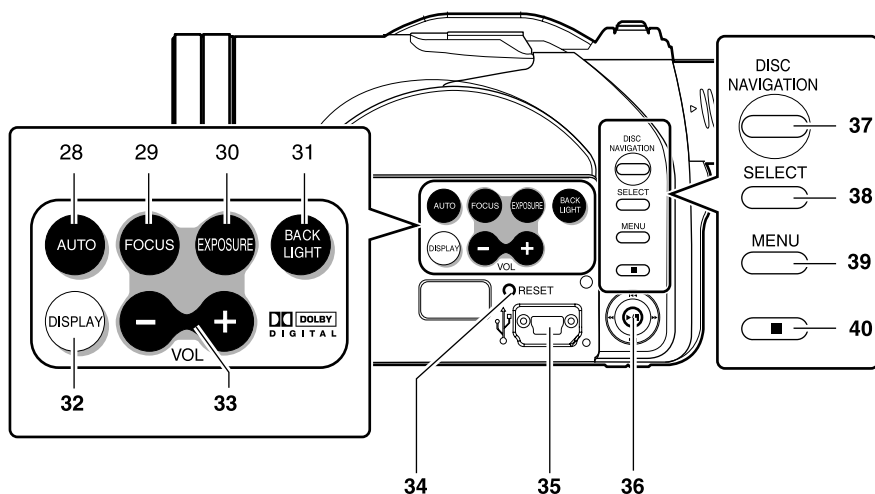

- 28 Кнопка FULL AUTO (стр. 64)**
Для переключения видеокамеры DVD в полностью автоматический режим.
- 29 Кнопка FOCUS (стр. 62)**
Для переключения режима фокусировки между ручным и автоматическим.
- 30 Кнопка EXPOSURE (стр. 63)**
Нажмите эту кнопку для настройки выдержки.
- 31 Кнопка BACK LIGHT (компенсация контрового света) (стр. 51)**
Нажмите эту кнопку, если объект съемки освещен сзади.
- 32 Кнопка экранного дисплея (DISPLAY) (стр. 61)**
Нажмите эту кнопку для отображения информации о воспроизводимом изображении, о настройках камеры или для отключения дисплея.
- 33 Кнопки настройки громкости (VOL)/ Кнопки \ominus / \oplus (стр. 47, 62, 63)**
Для настройки громкости динамика и пр.
- 34 Кнопка RESET (стр. 160)**
Для восстановления исходных значений всех параметров (возвращение всех настроек видеокамеры DVD, заданных производителем).

- 35 Порт USB (к компьютеру)**
36 Джойстик (стр. 38, 57, 75)



Передвиньте джойстик для выбора эпизода или пункта меню, затем нажмите на его центр (\blacktriangleright /||) для воспроизведения эпизода, приостановки воспроизведения или для выбора пункта из меню.

- 37 Кнопка DISC NAVIGATION (стр. 90)**
38 Кнопка SELECT (стр. 93)
39 Кнопка MENU (стр. 38, 74, 96)
Нажмите эту кнопку для отображения меню настройки функций камеры и дисковой навигации. Меню настройки камеры появляется даже в том случае, если диск не установлен.
- 40 Кнопка остановки/отмены (стр. 10, 57, 92)**
Для прекращения воспроизведения или отмены настройки меню.

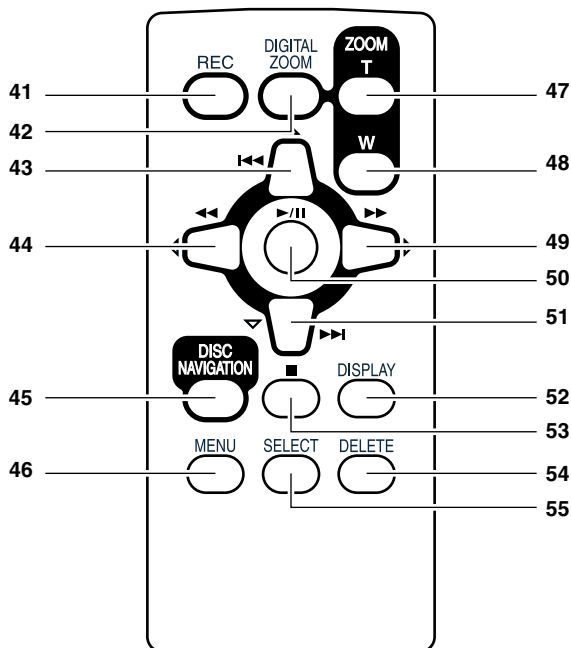

- | | |
|---|---|
| 41 Кнопка REC (стр. 49) | 49 Кнопка поиска в переднем направлении (стр. 58) |
| 42 Кнопка DIGITAL ZOOM (стр. 55) | 50 Кнопка воспроизведения/паузы (стр. 57) |
| 43 Кнопка перехода в обратном направлении (стр. 59) | 51 Кнопка перехода в переднем направлении (стр. 59) |
| 44 Кнопка поиска в обратном направлении (стр. 58) | 52 Кнопка DISPLAY (стр. 61) |
| 45 Кнопка DISC NAVIGATION (стр. 90) | 53 Кнопка остановки (стр. 10, 57, 92) |
| 46 Кнопка MENU (стр. 38, 76, 97) | 54 Кнопка DELETE (стр. 96) |
| 47 Кнопка ZOOM T (стр. 55) | 55 Кнопка SELECT (стр. 93) |
| 48 Кнопка ZOOM W (стр. 55) | |

* Кнопки на пульте дистанционного управления работают так же, как и кнопки на видеокамере DVD.

Настройка аккумулятора

Аккумулятор CGA-DU14, поставляемый в комплекте с видеокамерой DVD, продается незаряженным. Зарядите его перед началом эксплуатации видеокамеры DVD.

Примечания:

- Используйте с видеокамерой DVD только аккумулятор CGA-DU14. Использование других аккумуляторов может привести к неисправности видеокамеры DVD или вызвать возгорание.
- Для зарядки аккумулятора используйте только адаптер/зарядник переменного тока VSK0631. Использование других зарядников может привести к поражению током или вызвать возгорание.
- Заряжайте аккумулятор при температуре 10-30 °С.

Зарядка аккумулятора

Для зарядки аккумулятора используйте полученный в комплекте адаптер/зарядник переменного тока.

1 Подключите кабель питания к адаптеру/заряднику переменного тока.

2 Подключите кабель питания к розетке.

На адаптере/заряднике переменного тока загорится индикатор CHARGE.

3 Подключите аккумулятор к адаптеру/заряднику переменного тока.

Примечание:

При зарядке аккумулятора отсоедините кабель питания постоянного тока от гнезда входа DC на адаптере/заряднике переменного тока.

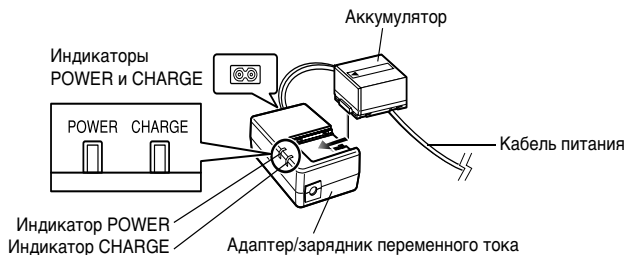

Отображение состояния аккумулятора

Индикатор CHARGE на адаптере/заряднике переменного тока позволяет Вам установить состояние аккумулятора.

Состояние аккумулятора	Индикатор CHARGE
Зарядка продолжается	Горит
Зарядка завершена	Гаснет

Примечания:

- Если индикатор CHARGE не загорается, когда адаптер переменного тока подключен к розетке, отключите адаптер от розетки, выждите несколько секунд, затем подключите снова. Если индикатор CHARGE снова не загорится, возможно, адаптер переменного тока неисправен. Отключите его от розетки и посоветуйтесь с Вашим дилером.
- Если индикатор CHARGE мигает, ознакомьтесь с разделом "Выявление неисправностей" на стр. 153.

Проверочная запись и воспроизведение с использованием диска (видео и фото)

Перед началом процедуры

- Мы рекомендуем Вам использовать диск DVD-RAM для пробной записи, так как при этом Вы можете стирать записанный материал. (См. стр. 26.)

На диск DVD-RAM Вы можете записывать как видео-, так и фотоматериалы; диски DVD-R предназначены только для записи видеоматериалов.

1 Подключите источник питания (стр. 43).

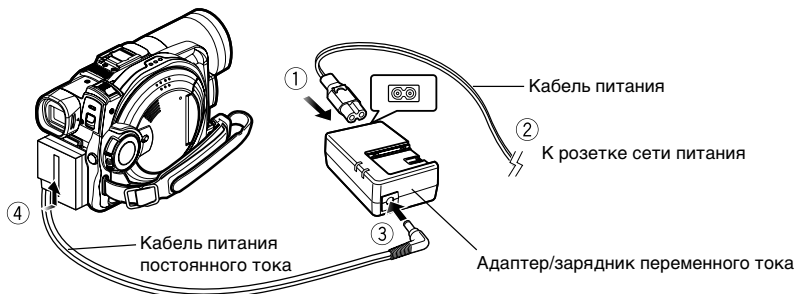

Осуществляйте подключение согласно последовательности номеров.

2 Установите диск (стр. 44).

- Нажмите на рычаг DISC EJECT, затем отпустите.

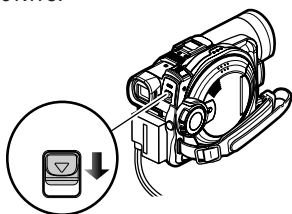

- Аккуратно откройте крышку до упора.

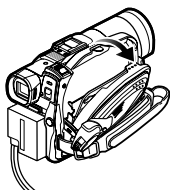

- Вставьте диск (в круглом держателе DVD) в направляющие диска до упора.

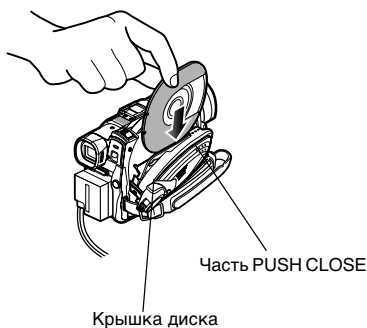

3 Начните запись (стр. 49).

1. Откройте ЖК-монитор (см. стр. 36).

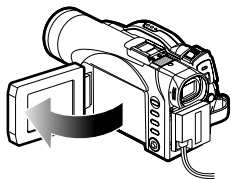

2. Удерживая переключатель в центре переключателя питания, установите его в положение "📹" или "📷":

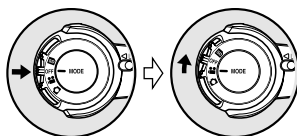

3. Установите переключатель LOCK в положение ⚙️ (слева) для предотвращения случайного переключения режима записи*.

* Только в режиме 📹.

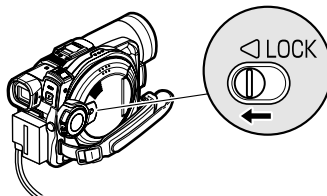

4. Нажмите кнопку REC. Запись начнется. Повторное нажатие кнопки REC прекращает запись.

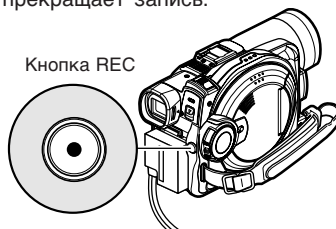

Примечание:

При использовании не отформатированного диска отформатируйте (инициализируйте) его на этой видеокамере DVD.

При установке не отформатированного диска в видеокамеру DVD появится сообщение. Отформатируйте диск согласно инструкциям на экране (стр. 45, 121). При инициализации диска вся информация, хранившаяся на нем, уничтожается. Перед инициализацией диска убедитесь в том, что на диске нет ценной информации.

4 Просмотрите записываемый материал на ЖК-экране.

1. Откройте ЖК-монитор (см. стр. 36).

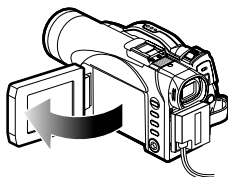

2. После завершения записи нажмите кнопку ▶/II. Записанный эпизод будет воспроизведен.

3. Нажмите кнопку ■ для прекращения воспроизведения.

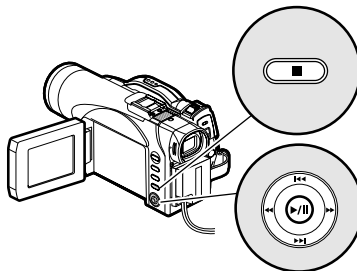

Проверочная запись и воспроизведение с использованием карты (фото)

На карту могут быть записаны только фотоснимки.

1 Подключите источник питания (стр. 43).

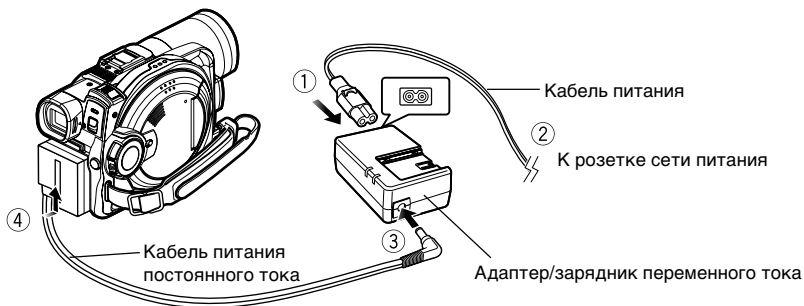

Осуществляйте подключение согласно последовательности номеров.

2 Установите карту (стр. 47).

1. Когда питание отключено, откройте крышку блока для установки карты.

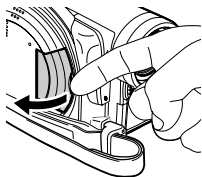

3. Вставляйте карту до тех пор, пока она не зафиксируется.

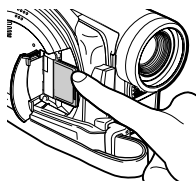

2. Установите карту.

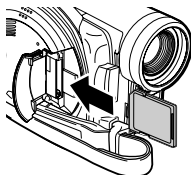

3 Начните запись (стр. 50).

1. Откройте ЖК-монитор (см. стр. 36).

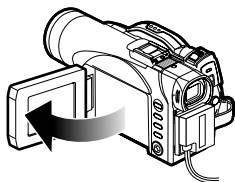

2. Установите переключатель LOCK в положение  (справа).

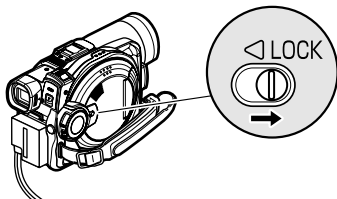

3. Удерживая переключатель в центре переключателя питания, установите его в положение "SD".

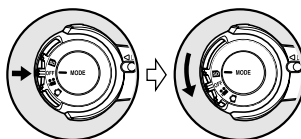

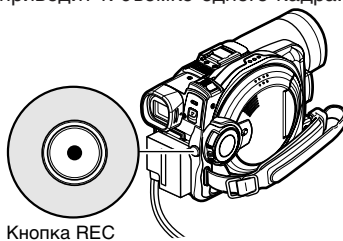

4. Нажмите кнопку REC. Однократное нажатие кнопки REC приводит к съемке одного кадра.

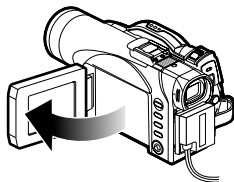

4 Просмотрите записываемый материал на ЖК-экране (см. стр. 57).

1. Откройте ЖК-монитор (см. стр. 36).



2. Нажмите кнопку  в режиме паузы при записи. Записанный эпизод будет воспроизведен.

3. Нажмите кнопку  для прекращения воспроизведения.

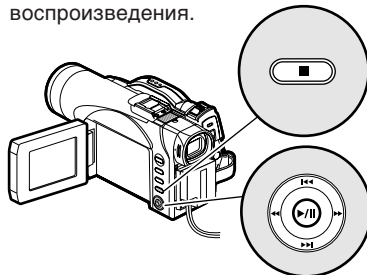

Диски и карты

В следующей таблице приведены носители информации (диски и карты), совместимые с этой видеокамерой DVD, а также функции каждого носителя.

Функция	Диск DVD-RAM	Диск DVD-R	Карта памяти SD/ Карта MultiMedia
Запись фильма	∴	∴	—
Съемка фотографий	∴	—	∴
Удаление записанных изображений	∴	—	∴
Редактирование на этой видеокамере DVD	∴	—	—
Воспроизведение на проигрывателе DVD	—*1	∴*2	—
Воспроизведение на записывающем устройстве DVD-RAM	∴*3	∴*2	—*4

∴ : Функция доступна — : Недоступна

*1: Возможно воспроизведение на проигрывателях DVD, несущих маркировку .

*2: Диск DVD-R должен быть "завершен" на этой видеокамере DVD, прежде чем он сможет воспроизводиться на проигрывателе DVD или на записывающем устройстве DVD-RAM. (См. стр. 123.) Воспроизведение на некоторых проигрывателях DVD может оказаться невозможным.

*3: Совместим с записывающими устройствами DVD-видео, поддерживающими 8-см диски DVD-RAM.

*4: Некоторые проигрыватели DVD-видео обладают возможностью воспроизведения карт памяти SD и карт MultiMedia.

Совместимые диски

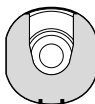

Совместимые диски и их логотипы	Форма
DVD-RAM версии 2.1 (8 см) 	В круглом держателе DVD
DVD-R [Для генеральной версии 2.0 (8 см)] 	

Эта видеокамера DVD использует 8-см диски DVD-RAM и 8-см диски DVD-R для записи материала. Диски, удаленные из круглого держателя DVD, не могут быть использованы на этой видеокамере DVD. Используйте их только в держателе. Не вставляйте диск, удаленный из круглого держателя, в видеокамеру DVD - его будет сложно вынуть.

Примечания:

- Мы рекомендуем Вам использовать диски Panasonic, поскольку они были тщательно проверены на совместимость с этим устройством. Использование дисков другого произво-

дителя может не позволить работать видеокамере DVD с максимальной эффективностью.

- Не отформатированные диски необходимо инициализировать. При установке такого диска в эту видеокамеру DVD появится соответствующее сообщение. Выполните инициализацию диска, следуя инструкциям на экране (стр. 121).
- Круглый держатель DVD не совместим с видеокамерами DVD, использующими адаптеры квадратного типа.
- Изображение, прошедшее редактирование на компьютере и содержащее информацию определенных форматов, может не воспроизводиться на этой видеокамере DVD.
- Изображение, записанное на другом устройстве, может не воспроизводиться на этой видеокамере DVD.

Информация о дисках DVD-R

Вы не можете записывать на диски DVD-R неподвижные изображения, а также стирать записанную информацию.

В целях оптимизации процесса записи на диск DVD-R эта видеокамера DVD записывает последовательность управляющей информации с тем, чтобы автоматически осуществлять настройку записи при установке и удалении диска. Если в области настройки недостаточно места, запись невозможна. Для предотвращения этого не вставляйте и не удаляйте диски DVD-R для осуществления записи более 50 раз. Эта видеокамера DVD не осуществляет настройку записи при повторном включении после отключения, при включении записи, когда диск установлен, а также в случае, если запись не осуществляется, даже если диск был удален и установлен снова.

● Завершение диска DVD-R

Перед использованием 8-см диска DVD-R в проигрывателе DVD или устройстве для записи DVD-видео, совместимом с 8-см дисками DVD-R, диск должен быть завершен на этой видеокамере DVD. Для получения информации о завершении 8-см дисков DVD-R, обратитесь к разделу “ Завершения диска DVD-R (завершение диска)” на стр. 123.

Примечания:

- При использовании не отформатированного диска DVD-R его необходимо отформатировать на этой видеокамере DVD (см. стр. 45).
- Не вставляйте диск DVD-R, записанный на этой видеокамере DVD, но не заверченный, в записывающее устройство, например, в устройство для записи DVD-видео. При этом записанная информация может быть повреждена.
- Воспроизведение на этой видеокамере DVD дисков DVD-R, отредактированных и заверченных на компьютере или на другом устройстве для записи DVD-видео, может оказаться невозможным. Это зависит от характеристик программного обеспечения или состояния записи на диске DVD-R.
- Для проверки емкости диска DVD-R ознакомьтесь с индикацией оставшегося места на ЖК-панели или на видеокамере DVD.

Примеры дисков, которые не могут быть использованы на этой видеокамере DVD

- | | | |
|--|-------------|---|
| • DVD-RAM (2,6 ГБ) версии 1.0 | • DVD-ROM | • MO |
| • DVD-R (3,9 ГБ) версии 1.0 | • DVD-видео | • MD |
| • DVD-R (4,7 ГБ) для авторских систем версии 2.0 | • CD-R | • iD |
| • DVD-RW | • CD-RW | • Гибкий диск |
| • DVD+RW | • CD | • Диски, диаметр которых отличается от 8 см |
| • DVD+R | • LD | • CD-ROM |

Примечание:

Диски, записанные на компьютере или записывающем устройстве DVD, могут не воспроизводиться на этой видеокамере DVD. В этом случае появится сообщение “This disc cannot be used” (использование этого диска невозможно). Также появятся синие пиктограммы (рис. 1 на стр. 26), или нормальное воспроизведение будет невозможно.

Как обращаться с дисками

● Использование дисков

Диски DVD-RAM и DVD-R являются очень чувствительными носителями информации. Тщательно ознакомьтесь с этими рекомендациями и старайтесь их выполнять:

- При использовании диска на этой видеокамере DVD держите его в круглом держателе DVD.
- Для записи важных материалов всегда используйте новый диск.
- Не прикасайтесь к выступающей части диска и не допускайте ее загрязнения.
- Если диск загрязнен, поцарапан или деформирован, возможны следующие эффекты:
 - Блочные помехи на изображении.
 - Краткие остановки воспроизводимого изображения.
 - Прерывание звука во время воспроизведения или странное звучание.
 - Синий дисплей пиктограмм* (рис. 1).
 - Диск может не распознаваться должным образом.
 - Изображение и звук могут быть не синхронизированы.

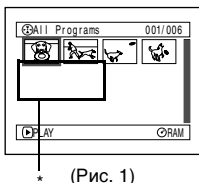

Даже если диск находится в нормальном состоянии, приведенные эффекты могут иногда возникать. Когда горит индикатор ACCESS/PC, берегите диск от вибрации и толчков, и не используйте видеокамеру DVD при чрезмерно высокой или низкой температуре, или в условиях, при которых возможна конденсация.

- При записи изображений видеокамера DVD может пропускать те области диска, запись на которые невозможна по причине пыли, царапин и пр. В этих областях запись приостанавливается ● II, а затем

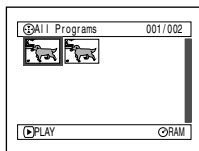

(После записи одного эпизода возможно создание двух или нескольких пиктограмм.)

- автоматически возобновляется (● REC)]. Это также может привести к прерыванию записи на несколько минут и к созданию нескольких пиктограмм для одного сеанса записи, как показано выше. В этом случае объем свободного места на диске сокращается.
- При удалении диска будьте внимательны, так как металлические части отсека для диска на видеокамере DVD, а также сам диск, могут нагреться.

● Хранение дисков

- При хранении дисков вставляйте их в пластиковый корпус круглого держателя DVD.
- Следите за тем, чтобы на дисках не конденсировалась влага.
- Не храните диски в следующих местах:
 - Под прямыми солнечными лучами в течение длительного времени.
 - В местах с чрезмерной влажностью, а также в пыльных местах.
 - В местах, куда поступает тепло от обогревателя и пр.

Примечания:

- Для получения информации о чистке удаленных дисков см. стр. 70.
- Для получения информации о том, как обращаться с дисками, удаленными из круглого держателя DVD, см. стр. 70.
- Для получения информации о том, как правильно установить диск в круглый держатель DVD, см. стр. 70.

Удаление диска DVD из круглого держателя и установка

Вы можете удалять диски DVD-RAM и DVD-R, используемые этой видеокамерой DVD, из круглого держателя, и устанавливать извлеченный диск в проигрыватель DVD, в записывающее устройство DVD-RAM, в компьютерный привод и пр., совместимый с 8-см дисками DVD-RAM или DVD-R. Метод удаления диска из круглого держателя DVD различается в зависимости от производителя диска. Ознакомьтесь с инструкцией на упаковке диска. Далее объясняется, как удалять диски из круглого держателя DVD производства Panasonic.

Мы рекомендуем Вам не удалять диск из круглого держателя DVD до тех пор, пока запись не будет завершена - это поможет предотвратить попадание грязи на диск.

Примечание:

Использование дисков, удаленных из их держателей, на некоторых устройствах может быть невозможным.

Совместимые карты

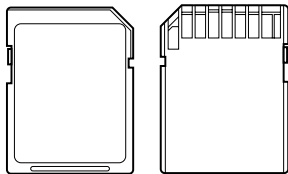

Эта видеокамера DVD позволяет использование карт памяти SD и карт MultiMedia.

● Как обращаться с картами

- Не используйте карты других типов, кроме описанных выше.
- При осуществлении важной записи используйте новую карту.
- Не прикасайтесь к разъемам карты и не позволяйте им контактировать с металлическими предметами.
- Не наклеивайте на участок для этикетки ничего, кроме специальных этикеток.
- Берегите карты от ударов, не сгибайте и не роняйте их.
- Не разбирайте карты и не вносите в них модификаций.
- Берегите карты от воды.
- Не используйте и не храните карты в следующих местах:
 - В местах с чрезмерно высокой температурой, например, в автомобилях в жаркую погоду, под прямыми солнечными лучами или около обогревателя.
 - В местах с чрезмерно высокой влажностью, а также в пыльных местах.
- Берегите карту памяти от детей - они могут ее проглотить.
- Когда на карте памяти SD включен переключатель защиты от записи, Вы не можете осуществлять запись, удаление или редактирование записанного на карте материала.

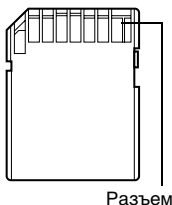

Разъем

● Общие предостережения, касающиеся дисков и карт

- Мы рекомендуем Вам создавать резервную копию важной информации на жестком диске Вашего компьютера.
- В результате следующих действий информация на диске или карте может быть повреждена или утрачена:
 - Не удаляйте карту и не отключайте видеокамеру DVD во время считывания или записи информации.
 - Не используйте видеокамеру DVD в условиях избытка статического электричества или электромагнитных помех.

Примечания:

- Скорость считывания/записи на карте MultiMedia ниже, чем на карте памяти SD. При использовании карт MultiMedia производительность некоторых функций может быть ниже заявленной.
- Мы рекомендуем Вам использовать карту памяти SD Panasonic.
- Эта видеокамера DVD может воспроизводить изображения, записанные на других цифровых камерах, соответствующих стандарту DCF (правила для файловой системы камеры). На этой видеокамере DVD могут быть воспроизведены изображения с расширением от 80 пикселей по горизонтали x 60 по вертикали и до 4000 пикселей по горизонтали x 3000 по вертикали.
- Эта камера основана на стандарте DCF (правила для файловой системы камеры), который был разработан Ассоциацией Индустрий Электронной и Информационной Технологий Японии (JEITA). DCF является интегрированным форматом файлов изображений для цифровых камер. Эти файлы могут использоваться на всех цифровых устройствах, совместимых с DCF.
- Изображение, прошедшее редактирование на компьютере и содержащее информацию определенных форматов, может не воспроизводиться на этой видеокамере DVD.
- Изображение, записанное на другом устройстве, может не воспроизводиться на этой видеокамере DVD.

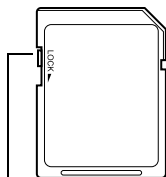

Переключатель защиты от записи

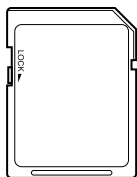

Защита включена

Максимальная продолжительность видеофильма (видео)

Продолжительность записи фильма (видео)

Максимальная продолжительность записи меняется в зависимости от качества записи. Для получения информации о настройке качества записи см. стр. 81.

Продолжительность фильма, записываемого на диск (на одну сторону) (при записи только фильмов)

Качество записи	Используемый диск	
	DVD-RAM	DVD-R
XTRA	Приблиз. 18 мин. ^{*1}	Запись невозможна
FINE	Приблиз. 30 мин. ^{*2}	Приблиз. 30 мин. ^{*2}
STD	Приблиз. 60 мин. ^{*3}	Приблиз. 60 мин. ^{*3}



↑ Приоритет качества записи

↓ Приоритет продолжительности записи

*1: Запись с переменным коэффициентом передачи данных (поскольку коэффициент передачи данных автоматически варьируется от 3 до 10 Мб/с, возможна запись более 18 минут).

*2: Коэффициент передачи данных: Около 6 Мб/с

*3: Коэффициент передачи данных: Около 3 Мб/с

Примечания:

- В режимах XTRA, FINE и STD звук записывается в формате MPEG1 аудио слой 2, что соответствует стандарту DVD-видео.
- Запись фильмов на карту памяти SD или на мультимедийную карту невозможна.
- При использовании диска DVD-R Вы не можете переключать качество записи во время съемки. Видеокамера DVD автоматически выбирает качество съемки, установленное при первом использовании диска для записи.

Максимально количество неподвижных изображений (фотографий) на диске

● Количество неподвижных изображений, которые можно хранить на одной стороне диска: до 999

Если после записи 999 фотографий на диске осталось свободное место, его можно использовать для записи фильмов.

● Максимально количество неподвижных изображений (фотографий) на карте

Количество неподвижных изображений, которые можно хранить на карте памяти, различается в зависимости от качества записи. Для получения информации о настройке качества записи см. стр. 82.

Для VDR-M50GC

Емкость	Качество записи		
	FINE	NORM	ECO
8 MB	Приблиз. 45	Приблиз. 95	Приблиз. 190
16 MB	Приблиз. 100	Приблиз. 200	Приблиз. 400
32 MB	Приблиз. 220	Приблиз. 440	Приблиз. 880
64 MB	Приблиз. 440	Приблиз. 880	Приблиз. 1760
128 MB	Приблиз. 880	Приблиз. 1760	Приблиз. 3250
256 MB	Приблиз. 1760	Приблиз. 3250	Приблиз. 7040
512 MB	Приблиз. 3250	Приблиз. 7040	Приблиз. 14080

Для VDR-M70GC

Емкость	Recording quality		
	FINE	NORM	ECO
8 MB	Приблиз. 8	Приблиз. 14	Приблиз. 20
16 MB	Приблиз. 22	Приблиз. 35	Приблиз. 50
32 MB	Приблиз. 50	Приблиз. 80	Приблиз. 110
64 MB	Приблиз. 100	Приблиз. 160	Приблиз. 220
128 MB	Приблиз. 200	Приблиз. 320	Приблиз. 440
256 MB	Приблиз. 400	Приблиз. 640	Приблиз. 880
512 MB	Приблиз. 800	Приблиз. 1280	Приблиз. 1760

(Здесь указано лишь ориентировочное количество снимков, способных разместиться на карте.)

Примечания:

- Эта видеокамера DVD может работать с картами, использованными на других устройствах.
- Вы не можете просматривать или прослушивать записанную на карте видео- или аудио информацию при помощи этой видеокамеры DVD. К тому же, отображение таких файлов на этой видеокамере DVD невозможно.
- Перед использованием нажмите на кнопку отображения оставшегося времени записи, чтобы установить наличие свободного места на диске. См. "Получение информации о свободном месте на диске или карте памяти (емкость)" на стр. 120.
- Воспроизведение некоторых снимков, записанных на этой видеокамере DVD, на других устройствах может оказаться невозможным.

● Размер и качество фотоснимков

Далее приведен размер снимков JPEG (в пикселях), записываемых на этой видеокамере DVD:

Модель	Настройка	
	Вход камеры	Внешний вход
VDR-M50GC	640 x 480 пикселей	640 x 480 пикселей
VDR-M70GC	1280 x 960 пикселей	640 x 480 пикселей

В следующей таблице отражены размеры и качество одного снимка JPEG, записанного на карте:

Качество	Размер файла		Применение
	VDR-M50GC	VDR-M70GC	
FINE	Приблиз. 128 КБ	Приблиз. 512 КБ	Когда приоритет отдается качеству изображения
NORM	Приблиз. 64 КБ	Приблиз. 384 КБ	Стандартное
ECO	Приблиз. 32 КБ	Приблиз. 256 КБ	Когда приоритет отдается количеству снимков (качество несколько ухудшается)

Хотя на диск DVD-RAM фотографии записываются исключительно в режиме FINE, при записи на карту Вы можете выбирать, с каким качеством сохранять изображения.

* Для получения информации о максимальном количестве снимков см. стр. 161.

Примечание:

- Запись фотографий на диск DVD-R невозможна.

Настройки

В этом разделе описывается подготовка к записи - настройка Вашей видеокамеры DVD и аккумулятора.

Настройка видеокамеры DVD

Как держать видеокамеру DVD

Использование ладонного ремня

Возьмите видеокамеру DVD правой рукой таким образом, чтобы она упиралась в основание большого пальца.

Держите камеру так, чтобы кнопка REC и рычаг ZOOM были легко доступны. Отрегулируйте длину ручного ремня таким образом, чтобы видеокамера DVD сохраняла устойчивость при нажатии кнопки REC большим пальцем.

- 1) Отсоедините ремень
- 2) Отрегулируйте длину ремня.
- 3) Прикрепите ремень на место.

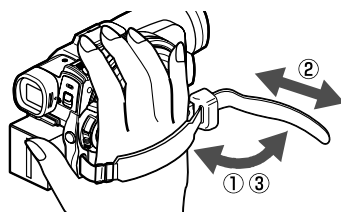

Примечание:

Не регулируйте длину ремня, когда Вы держите видеокамеру DVD. При этом Вы рискуете уронить и повредить Вашу видеокамеру DVD.

Использование ручного ремня

Когда ремень отрегулирован как петля, видеокамеру становится проще носить.

1 Отсоедините ремень от видеокамеры.

- 1) Откройте крышку фиксатора.

Крышка фиксатора

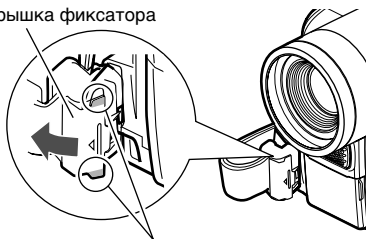

Откройте крышку фиксатора, взявшись за защитную часть с обеих сторон.

- 2) Нажмите на кнопку фиксатора и потяните за ремень. Следите за тем, чтобы видеокамера DVD не упала.

Кнопка фиксатора

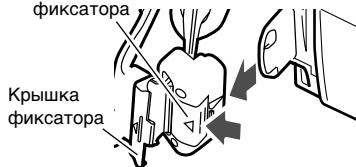

Верните крышку фиксатора на место после того, как вытянете ремень.

2 Наденьте ремень на руку.

- 1) Поверните ремень.
- 2) Потяните за кончик в направлении стрелки.
- 3) Закрепите ремень.

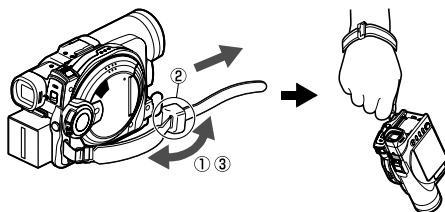

Для повторного использования ладонного ремня

- 1 Прикрепите конец ремня к видеокамере DVD (1).
Нажмите на крышку фиксатора в направлении стрелки, чтобы ремень не выпадал (2).

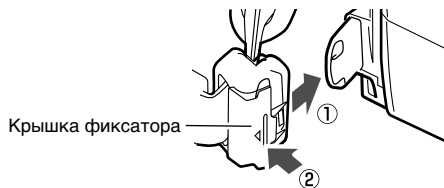

Прикрепление наплечного ремня

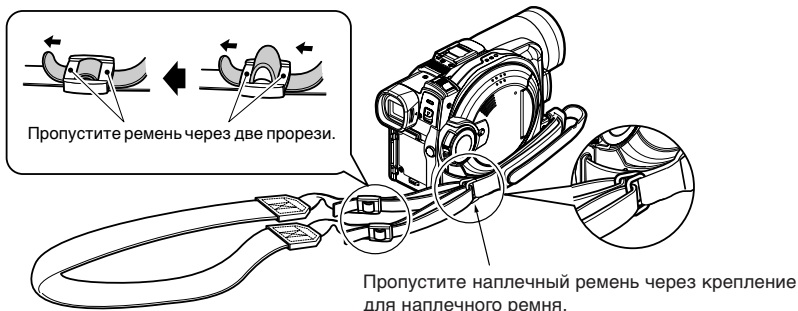

Прикрепление колпачка на объектив

Пропустите полученную в комплекте веревку через отверстие в креплении ручного ремня, а также через отверстие в колпачке объектива.

- 1 Прикрепите веревку для колпачка к колпачку объектива.
Короткая сторона предназначена для колпачка объектива.
- 2 Прикрепите веревку к крепежному отверстию на видеокамере DVD.
Если Вы снимете ручной ремень, это будет проще сделать.
- 3 Нажмите на обе стороны колпачка и наденьте его на объектив.

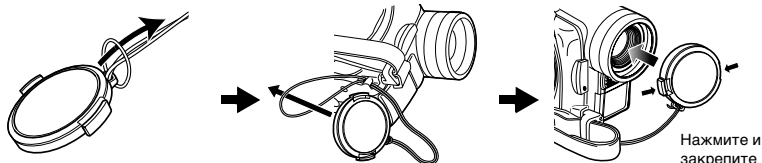

Примечания:

- Когда видеокамера DVD не используется, колпачок должен быть надет на объектив - это необходимо для защиты объектива.
- Во время записи прикрепите колпачок объектива к ручному ремню, повесив колпачок за зубец - это сделает процесс съемки более удобным. При использовании ладонного ремня Вы не можете надеть на него колпачок объектива.

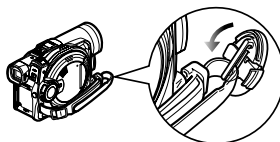

Установка батарейки в пульт дистанционного управления

Установите полученную в комплекте литиевую батарейку в пульт дистанционного управления.

1 Сдвиньте и удалите крышку.

2 Установите литиевую батарейку положительным ⊕ разъемом вверх.

3 Установите крышку на место.

Примечание:

Срок службы литиевой батарейки составляет примерно год. Если батарейка разрядилась, пульт дистанционного управления прекращает работать. В этом случае замените батарейку.

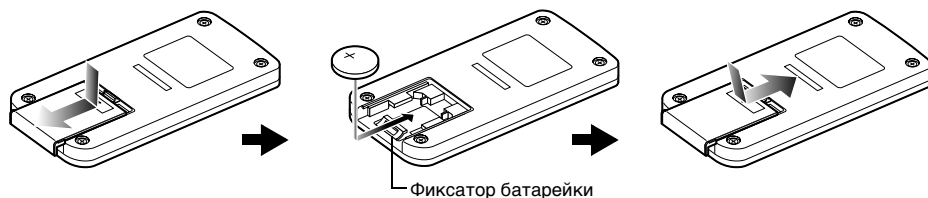

Удаление батарейки из пульта дистанционного управления

1 Нажимая на фиксатор батарейки, выдвиньте батарейку.



Предупреждение:

- БЕРЕГИТЕ БАТАРЕЙКУ ОТ ДЕТЕЙ И ДОМАШНИХ ЖИВОТНЫХ.
- ЕСЛИ БАТАРЕЙКА ПРОГЛОЧЕНА, НЕЗАМЕДЛИТЕЛЬНО ОБРАТИТЕСЬ К ВРАЧУ.
- ПРИ НЕПРАВИЛЬНОМ ОБРАЩЕНИИ БАТАРЕЙКА МОЖЕТ ВЗОРВАТЬСЯ. НЕ ЗАРЯЖАЙТЕ, НЕ РАЗБИРАЙТЕ И НЕ СЖИГАЙТЕ БАТАРЕЙКУ.

ПРЕДОСТЕРЕЖЕНИЕ

При неправильной установке батарейки существует опасность взрыва. Заменяйте батарейку только на рекомендованную производителем или аналогичную. При утилизации использованных батареек следуйте инструкциям производителя.

ПРЕДУПРЕЖДЕНИЕ

Опасность возгорания и взрыва. Не заряжать, не разбирать, не нагревать выше 100 °С, не сжигать. Храните батарейку кнопочного типа вне пределов досягаемости детей. Если батарейка проглочена, обратитесь к врачу.

Примечания:

- Заменяйте батарейку на батарейку Panasonic CR2025. Использование батарейки другого типа может привести к возгоранию или взрыву.
- При утилизации батарейки соблюдайте законы, действующие в Вашей стране. Не сжигайте батарейку.
- Не закорачивайте батарейку.
- Не берите батарейку металлическим пинцетом.
- Храните батарейку в темном, прохладном, сухом месте.

● Использование пульта дистанционного управления

Для управления видеокамерой DVD при помощи пульта дистанционного управления наведите пульт на инфракрасный ресивер перед нажатием кнопки. Если пульт не работает должным образом, не забывайте наводить пульт на ресивер перед повторным нажатием. Дальность действия пульта дистанционного управления составляет около 5 метров.

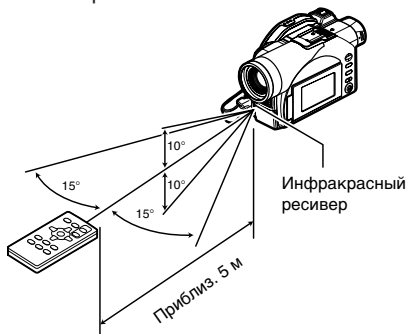

Примечания:

При использовании пульта дистанционного управления убедитесь в том, что на инфракрасный ресивер, расположенный на видеокамере DVD, не попадают прямые солнечные лучи или яркий свет. Если на ресивер попадают лучи, более мощные, чем инфракрасные сигналы от пульта дистанционного управления, пульт работать не будет.

- Если между пультом дистанционного управления и инфракрасным ресивером на видеокамере DVD имеется препятствие, пульт дистанционного управления не будет работать.
- При использовании ламп дневного света определенного типа пульт дистанционного управления может не работать.

Просмотр сцены через видоискатель

- 1 Выдвиньте видоискатель.
- 2 Поверните регулятор диоптрийной коррекции для настройки фокуса в соответствии с Вашим зрением.

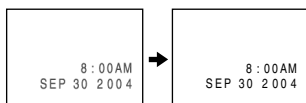
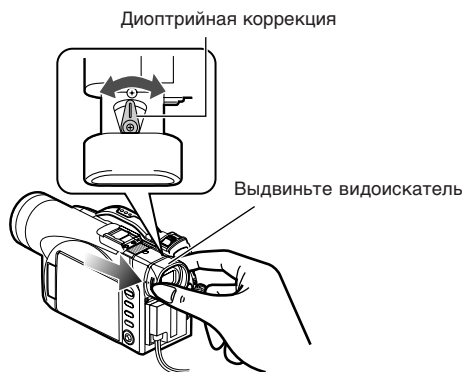

Примечания

- Если в видоискателе нет изображения, обратитесь к пункту "Проверка 6" на стр. 144.
- Если ЖК-монитор открыт примерно на 90 градусов, видоискатель автоматически отключается.
- Если видоискатель не выдвинут, фокусировка не осуществится должным образом.

Предостережение:

Не поднимайте видеокамеру DVD за видоискатель или ЖК-монитор. Если видоискатель или ЖК-монитор откроется, видеокамера DVD может упасть.

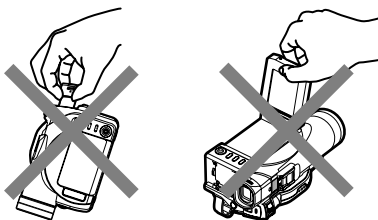

Просмотр изображения на ЖК-мониторе

Если Вы откроете ЖК-монитор, Вы можете просматривать изображение на ЖК-экране.

1 Откройте ЖК-монитор.

На ЖК-мониторе есть часть, которую Вы можете ухватить пальцем. Откройте монитор при помощи пальца.

● Угол, на который может быть открыт ЖК-монитор

ЖК-монитор может быть открыт примерно на 90 градусов.

Если ЖК-монитор открыт на 90 градусов, Вы можете вращать его с экраном, направленным вниз, на 90 градусов, а с экраном, направленным вверх - на 180 градусов; при этом экран может быть направлен туда же, куда и объектив.

Если ЖК-монитор повернут на 180 градусов, и экран направлен туда же, куда объектив, в видеосклетеле будет отображаться записываемое изображение в зеркальном виде (левая и правая стороны поменяются местами). Отрегулируйте угол ЖК-монитора по вертикали таким образом, чтобы экран был хорошо виден.

Примечания

- Если на экране ЖК-монитора нет изображения, обратитесь к пункту "Проверка 7" на стр. 144.
- Прежде чем менять угол наклона ЖК-монитора по вертикали, откройте его как минимум на 90 градусов.
- Не следует осуществлять продолжительную съемку, когда ЖК-монитор повернут примерно на 180 градусов и контактирует с корпусом видеокамеры DVD. Это может привести к нагреву видеокамеры DVD и ЖК-монитора.

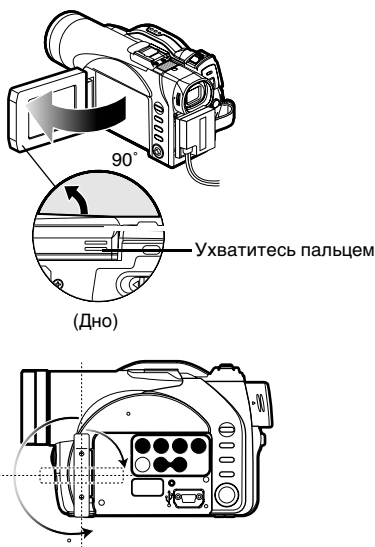

Как закрывать ЖК-монитор

Прежде чем закрыть ЖК-монитор, отрегулируйте его угол наклона по отношению к видеокамере DVD.

Закрывайте ЖК-монитор, когда его экран направлен внутрь, до щелчка.

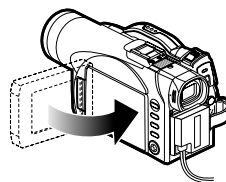

Примечания:

- Прежде чем закрыть ЖК-монитор или присоединить его к камере экраном наружу, отрегулируйте его угол. Если ЖК-монитор отклонен от вертикали, закрыть его нельзя.
- Если ЖК-монитор не зафиксирован в видеокамере DVD, в видеоискателе изображение не появится.

Предостережение:

Не поднимайте видеокамеру DVD за видеоискатель или ЖК-монитор. Если видеоискатель или ЖК-монитор откроется, видеокамера DVD может упасть.

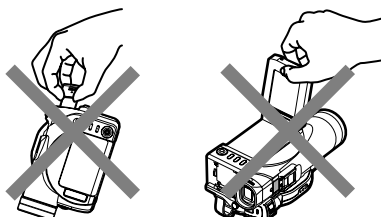

Настройка даты и времени

Настройте дату и время для того, чтобы правильно записывалась дата и время съемки. Следующая процедура также может быть использована для исправления настроенных даты и времени.

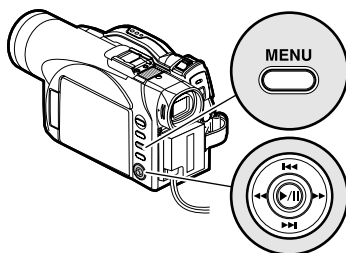

Нажимайте на верхнюю/нижнюю и левую/правую стороны для выбора значения, затем нажмите ►/■ для ввода выбранного значения.

1 Включите видеокамеру DVD.

2 Нажмите кнопку MENU.
Появится экран меню.

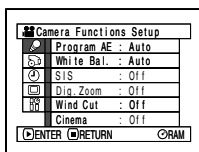

3 Воспользуйтесь джойстиком для выбора "Date Setup", затем "Date Set".

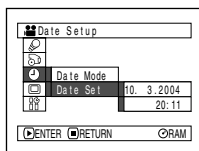

4 Нажмите на правую часть джойстика.

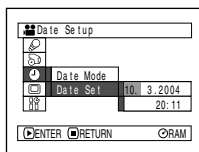

Будет выбран режим настройки дня.

(Знак, который высвечивается первым, зависит от текущего режима отображения даты (настраивается в пункте "Date Mode"). Первым будет выделен знак, расположенный слева в окне отображения даты.)

Примечание:

После выбора режима настройки дня воспользуйтесь джойстиком для выбора значения, которое Вы желаете настраивать. Если после выбора режима настройки дня Вы нажмете кнопку ►/■, вместо экрана настройки месяца, года или времени появится экран подтверждения выбранной даты.

5 Нажмите на левую или правую сторону джойстика для выбора настраиваемого знака.

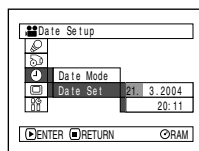

Нажмите на верхнюю или нижнюю часть джойстика для выбора желаемого значения даты/времени, затем повторите пункт 5 для настройки, затем даты и времени.

Примечание:

Для того, чтобы прервать процедуру настройки даты/времени, нажмите кнопку ■.

6 После выбора даты и времени нажмите кнопку ►/■.

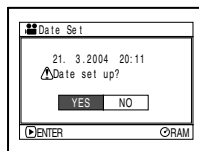

Появится экран подтверждения выбранной даты.

7 Если отображается правильная дата и время, выберите при помощи джойстика "YES", затем нажмите кнопку ►/■.

Дата и время будут установлены, и видеокамера DVD перейдет в режим паузы при записи. При выборе "NO" Вы возвращаетесь на экран меню.

Примечание:

Эта видеокамера DVD использует встроенный аккумулятор для хранения даты и времени. Если встроенный аккумулятор разряжен, дата и время стираются. Для предотвращения этого подключайте адаптер/зарядник переменного тока к видеокамере DVD каждый три месяца, и оставляйте примерно на 24 часа, когда видеокамера отключена. При этом встроенный аккумулятор будет заряжен.

Изменение формата отображения даты и времени

Вы можете выбрать один из трех форматов отображения даты и времени: день/месяц/год, месяц/день/год и год/месяц/день. Формат отображения времени меняется в соответствии с форматом отображения даты следующим образом:

Формат дисплея	Пример дисплея
D/M/Y	17:00 30. 9.2004
M/D/Y	5:00PM SEP 30 2004
Y/M/D	17:00 2004. 9.30

1 Нажмите кнопку MENU.

Появится экран меню.

2 Воспользуйтесь джойстиком для выбора "Date Mode" на экране "Date Setup", затем нажмите кнопку ►/II.

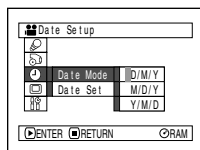

Справа от "Date Mode" появятся различные опции. Режим, выбранный в настоящий момент, отмечен значком .

3 Воспользуйтесь джойстиком для выбора желаемого формата отображения даты, затем нажмите кнопку ►/II.

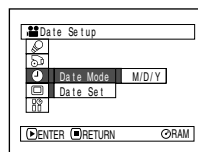

Экран меню настройки даты появится снова, и значение параметра "Date Mode" изменится на выбранное Вами.

4 Нажмите кнопку MENU для отключения экрана меню.

Примечание:

Если формат отображения даты был изменен, формат отображения во время воспроизведения меняется также, как и во время записи (см. стр. 61).

О блоке аккумулятора

Прикрепление аккумулятора к видеокамере DVD

- 1 Совместите аккумулятор с платформой для аккумулятора на видеокамере DVD и сдвиньте его вверх до щелчка.

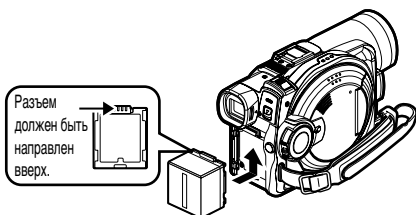

Примечания:

- Убедитесь в том, что аккумулятор правильно ориентирован.
- Убедитесь в надежности прикрепления аккумулятора. Если аккумулятор не закреплен должным образом, он может упасть, что вызовет его повреждение.

Удаление аккумулятора

После использования видеокамеры DVD отсоедините от нее аккумулятор.

- 1 Сдвиньте переключатель BATTERY EJECT на дне видеокамеры DVD. После этого аккумулятор можно снять.
- 2 Сдвиньте аккумулятор вниз для его удаления.

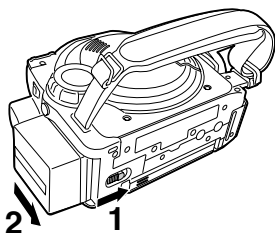

Примечания:

- Из соображений безопасности отключайте видеокамеру DVD перед прикреплением или отсоединением аккумулятора.
- Будьте осторожны, чтобы не уронить аккумулятор.
- Пока аккумулятор остается прикрепленным, видеокамера DVD потребляет незначительное количество энергии, даже когда она выключена, что может привести к разрядке аккумулятора.

● Продолжительность съемки с полностью заряженным аккумулятором (без использования функций приближения и пр.)

Ниже приведена примерная продолжительность съемки на видеокамеру DVD с полностью заряженным блоком аккумуляторов (модель CGA-DU14)

VDR-M50GC

Качество видео режима		Диск DVD-RAM	Диск DVD-R
XTRA*1	При использовании видеискателя	приблиз. 140 мин.	—
	При использовании ЖК-монитора	приблиз. 120 мин.	—
FINE	При использовании видеискателя	приблиз. 140 мин.	приблиз. 135 мин.
	При использовании ЖК-монитора	приблиз. 120 мин.	приблиз. 115 мин.
STD	При использовании видеискателя	приблиз. 165 мин.	приблиз. 160 мин.
	При использовании ЖК-монитора	приблиз. 135 мин.	приблиз. 130 мин.

VDR-M70GC

Качество видео режима		Диск DVD-RAM	Диск DVD-R
XTRA*1	При использовании видеискателя	приблиз. 130 мин.	—
	При использовании ЖК-монитора	приблиз. 110 мин.	—
FINE	При использовании видеискателя	приблиз. 130 мин.	приблиз. 125 мин.
	При использовании ЖК-монитора	приблиз. 110 мин.	приблиз. 105 мин.
STD	При использовании видеискателя	приблиз. 150 мин.	приблиз. 145 мин.
	При использовании ЖК-монитора	приблиз. 125 мин.	приблиз. 120 мин.

(приблиз.)

*1 Продолжительность съемки в режиме XTRA указана приблизительно. Она может меняться в зависимости от условий записи.

Без каких-либо особых операций, например, приближения:

В таблице, приведенной слева, указана продолжительность непрерывной съемки на видеокамеру DVD без использования каких-либо других функций после начала записи. На практике аккумулятор разряжается в 2-3 раза быстрее, поскольку используется кнопка REC и функция приближения, а также выполняется воспроизведение. Вы можете рассчитывать на 40-60 минут съемки с полностью заряженным аккумулятором. Подготовьте необходимое количество заряженных аккумуляторов в соответствии с продолжительностью материала, который Вы желаете снять на видеокамеру DVD. Заметьте, что в холодных местах аккумулятор разряжается быстрее.

● Продолжительность зарядки аккумулятора при температуре 25 °C

CGA-DU14
165 минут

Примечания:

- Если аккумулятор не заряжается, см. стр. 153.
- Время зарядки различается в зависимости от имеющегося заряда в аккумуляторе.
- Во время зарядки и после ее завершения аккумулятор может нагреться, но это не свидетельствует о неисправности.
- Если имеют место следующие эффекты, это может означать, что аккумулятор пришел в негодность. Замените его.
- Зарядка не начинается в течение 10 секунд (индикатор CHARGE не загорается).
- Аккумулятор не заряжается выше 75% по истечении 9 часов с момента начала зарядки.
- Аккумулятор не заряжается до конца по истечении 5 часов с момента зарядки на 75%.
- Заряжайте аккумулятор при температуре от 10 °C до 30 °C. Зарядка при температуре, выходящей за эти пределы, может привести к повреждению аккумулятора.

Использование видеокамеры DVD с адаптером/зарядником переменного тока

При выполнении настроек, воспроизведении или редактировании изображений, а также при съемке в помещении мы рекомендуем Вам подавать питание на видеокамеру DVD при помощи адаптера/зарядника переменного тока.

Примечание:

Для подачи питания на видеокамеру DVD используйте соответствующий адаптер/зарядник (VSK0631). Использование других адаптеров/зарядников может привести к поражению током или возгоранию.

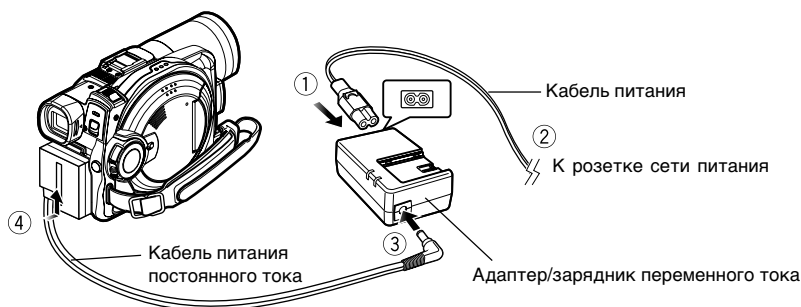

- 1** Подключите кабель питания к адаптеру/заряднику переменного тока.
- 2** Подключите кабель питания к розетке сети питания.
- 3** Подключите один конец кабеля постоянного тока к гнезду выхода DC на адаптере/заряднике переменного тока.
- 4** Подключите другой конец кабеля постоянного тока к блоку крепления аккумулятора на видеокамере DVD.

Примечания:

- Штепсель кабеля питания не вставляется в адаптер/зарядник переменного тока до конца.
- Адаптер/зарядник переменного тока может быть использован в любой стране. Для использования в некоторых странах требуется адаптер штепселя. Вы можете приобрести его у Вашего дилера.
- Если индикатор CHARGE не загорается, когда адаптер/зарядник переменного тока подключен к розетке, отключите его от розетки, а через несколько секунд подключите снова. Если индикатор CHARGE всё равно не загорается, это может означать, что адаптер/зарядник переменного тока неисправен. Отключите его от розетки и посоветуйтесь с Вашим дилером.

Установка и удаление диска

Установка диска

- 1 Нажмите кнопку DISC EJECT, затем отпустите.

Через несколько секунд после того, как индикатор ACCESS/PC замигает, крышка блока для установки диска откроется.

- 2 Аккуратно откройте крышку рукой до упора.
- 3 Вставьте диск в круглом держателе DVD в направляющие диска до упора.

Заметьте, что записываемая/воспроизводимая поверхность диска должна быть направлена внутрь видеокамеры DVD. В направляющие диск также следует вставлять строго определенным способом. Правильно установите диск, как показано на иллюстрации ниже.

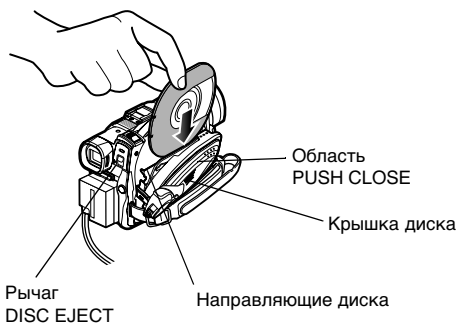

- Выступающая часть диска должна быть направлена в ту же сторону, что и объектив, как показано на иллюстрации.
- Записываемая/воспроизводимая сторона должна быть направлена внутрь видеокамеры DVD.

Если диск установлен неправильно, крышка может не закрыться. Никогда не пытайтесь закрыть крышку силой. Это может привести к неисправности. Установите диск должным образом.

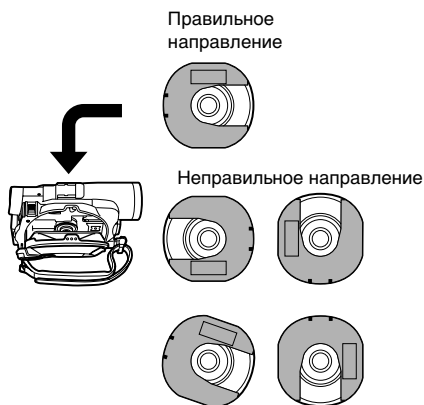

- 4 Нажмите на область с маркировкой "PUSH CLOSE" на крышке блока установки диска для того, чтобы закрыть крышку.

- 5 Включите видеокамеру DVD (или).

Когда "DISC ACCESS" исчезнет, видеокамера DVD будет готова к записи.

● Как определить записываемую/воспроизводимую сторону диска

Односторонние диски:

Записываемая/воспроизводимая сторона не имеет этикетки.

Двусторонние диски:

Записываемая/воспроизводимая сторона "SIDE A" противоположна стороне с маркировкой "SIDE A". Записываемая/воспроизводимая сторона "SIDE B" несет маркировку "SIDE A".

Маркировка "SIDE A"

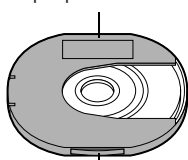

Примечания:

- Если к видеокамере DVD не подключен аккумулятор или адаптер/зарядник переменного тока, установка или удаление диска невозможны.
- Для получения информации о настройке круглого держателя DVD см. стр. 70.
- Если запись начинается с задержкой, см. стр. 143.
- Диск должен устанавливаться строго определенным способом. Неправильная установка диска с силой может привести к повреждению видеокамеры DVD, круглого держателя DVD или диска.
- Если диск установлен неправильно, крышка может не закрыться. Никогда не пытайтесь закрыть крышку силой. Это может привести к неисправности. Установите диск должным образом.
- Если в видеокамеру DVD установлен односторонний диск этикеткой внутрь, появится сообщение об ошибке. Удалите диск и установите его таким образом, чтобы записываемая/воспроизводимая сторона была направлена внутрь. См. "Сообщения о неполадках" на стр. 145.
- При использовании двусторонних дисков
- Вы можете осуществлять запись на обе стороны двустороннего диска. Тем не менее, при завершении воспроизведения или записи одной стороны видеокамера не переходит на другую сторону. Удалите диск из видеокамеры DVD, переверните диск в круглом держателе DVD и установите его заново для продолжения эксплуатации.

● При использовании нового диска DVD-R

Начнется определение диска. При последовательных нажатиях кнопки ►/|| появятся приведенные справа сообщения.

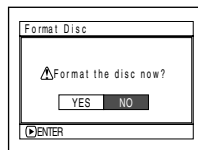
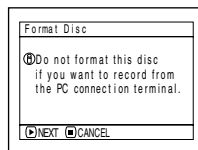
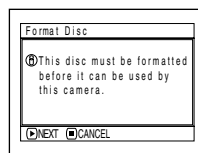

При записи на этой видеокамере DVD:

При появлении первого сообщения "Format the disc now?" (отформатировать диск?) выберите "YES"; затем нажмите кнопку ►/||. Диск будет автоматически отформатирован. После завершения форматирования появится сообщение "DVD-R disc, Video mode cannot be changed" (диск DVD-R, переключение видео режима невозможно) (см. стр. 149). Нажмите кнопку ►/|| для удаления сообщения. После завершения форматирования этот диск DVD-R не может быть использован в качестве компьютерного диска, даже если запись на видеокамере DVD не осуществлялась.

Примечание:

Для получения информации о режимах качества съемки см. стр. 81.

При записи информации с компьютера:

При появлении приведенных выше сообщений нажмите кнопку ■, или при появлении сообщения "Format the disc now?" (отформатировать диск?) выберите "NO", затем нажмите кнопку ►/||. Тем не менее, если информация с компьютера еще не записывалась на этот диск, он может быть использован на этой видеокамере DVD. При установке диска в эту видеокамеру DVD появится тоже сообщение. Если Вы желаете использовать его для съемки, выберите "YES".

Примечание:

Не инициализируйте диск, на который Вы желаете записывать информацию, созданную при помощи компьютерного приложения MyDVD.

Удаление диска

- 1** Установите переключатель питания в положение “OFF” для отключения видеокamеры DVD.

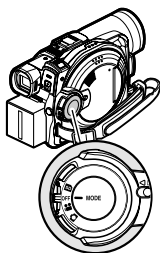

- 2** Нажмите на рычаг DISC EJECT, затем отпустите.

После этого крышка блока для установки диска приоткроется.

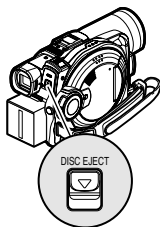

- 3** Аккуратно откройте крышку до упора.

Когда крышка будет полностью открыта, диск слегка выдвинется из направляющих, затем остановится.

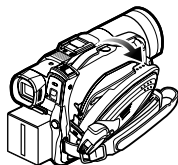

- 4** Удалите диск.

Возьмитесь за верхнюю часть круглого держателя DVD, как показано на иллюстрации, и аккуратно его выньте.

Примечание:

Не прикасайтесь к выступающей части диска во время удаления диска.

Когда Вы беретесь за держатель, старайтесь не прикасаться к выступающей части диска.

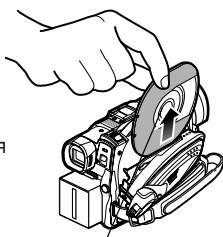

- 5** Аккуратно нажмите на область с маркировкой “PUSH CLOSE” на крышке блока установки диска для того, чтобы закрыть крышку.

Примечания:

- Даже когда видеокamera DVD включена, Вы можете удалить диск, если запись не осуществляется. Нажмите на кнопку DISC EJECT примерно на две секунды, затем отпустите ее для удаления диска. (Индикатор DISC EJECT на ЖК-экране начнет мигать.) Мы не рекомендуем Вам отключать видеокamera DVD перед установкой или удалением диска для предотвращения неполадок.
- Не удаляйте блок аккумулятора и не отсоединяйте адаптер/зарядник во время удаления диска или прежде чем питание будет полностью отключено: если Вы это сделаете, крышка держателя диска не откроется. В этом случае подключите аккумулятор или адаптер/зарядник снова, нажмите на рычаг DISC EJECT один раз, затем отпустите его.
- Не вставляйте в блок для установки диска ничего, кроме 8-см диска DVD-RAM или DVD-R: это может привести к неисправности.
- Для отключения видеокamera DVD установите переключатель питания в положение “OFF”
- При установке или удалении диска старайтесь не прикасаться к внутренним деталям видеокamera DVD (особенно к линзам лазерного снимающего устройства - см. “Терминология” на стр. 165).
- При установке или удалении диска подключите к видеокamera DVD заряженный аккумулятор или адаптер/зарядник переменного тока. Если питание на видеокamera DVD не подается, крышка диска не откроется.

Установка и удаление карты

1 Отключите видеокамеру DVD.

2 Откройте крышку блока для установки карты.

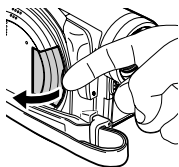

3 Установите карту разъемом внутрь до щелчка.

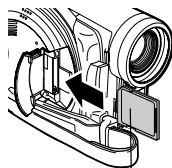

Область этикетки

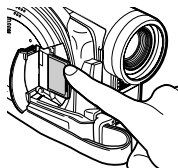

Удаление карты

Нажмите на середину выступающей карты. Карта выдвинется, и Вы сможете вынуть ее руками.

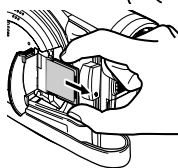
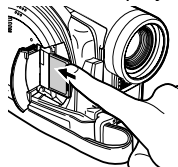

4 Закройте крышку блока для установки карты.

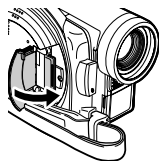

Примечание:

- Не нажимайте на область этикетки на карте памяти SD при удалении карты. Это может привести к повреждению карты памяти SD.
- Когда Вы закрываете крышку, следите за тем, чтобы ремень не попадал в блок для установки карты. Если Вы вставите ремень в блок для установки карты, это может привести к повреждению блока.

Основные операции

В этом разделе приведена информация о съемке фильмов и фотографий, а также об основных настройках этой видеокамеры DVD.



Основы обращения с видеокамерой DVD

Включение и выключение видеокамеры DVD

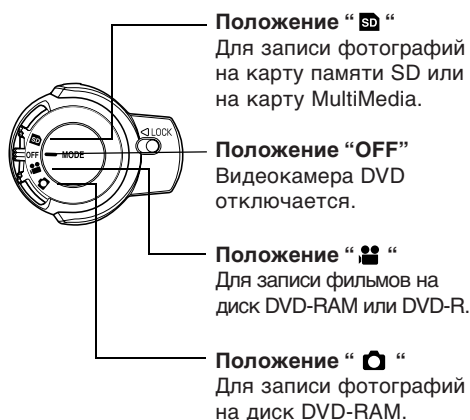
Удерживая нажатой синюю кнопку в центре переключателя питания установите переключатель в соответствии с функцией записи:



Включенное питание

Во время воспроизведения установите переключатель питания в положение “” или “” при использовании диска или в положение “SD” при использовании карты. Поворачивайте переключатель питания, удерживая нажатой синюю кнопку в центре переключателя.

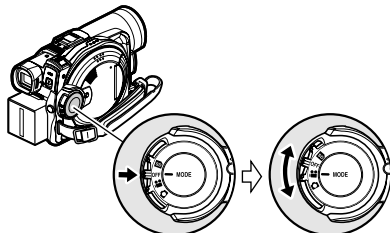

Примечания:

- После того, как Вы включите видеокамеру DVD для распознавания диска, Вы можете сразу же начать запись или воспроизведение повторным включением видеокамеры DVD. Тем не менее, если Вы удалили диск, заменили его, или если после включения питания сменилась дата, включение записи может потребовать некоторого времени, поскольку видеокамере DVD придется распознавать диск заново (см. стр. 143).
- После включения видеокамеры DVD для записи Вы можете начать запись незамедлительно при следующем включении камеры (диск DVD-R).
- Отображение экрана дисковой навигации после включения видеокамеры DVD может занять некоторое время.
- Если Вы включите питание видеокамеры DVD индикатор ACCESS загорится или начнет мигать, показывая, что видеокамера DVD распознает диск или карту. В это время Вы не можете выполнять никаких операций, включая запись. По истечении нескольких секунд индикатор ACCESS погаснет, и Вы снова сможете пользоваться видеокамерой DVD. Если индикатор ACCESS не гаснет, обратитесь к пункту “Проверка 4” на стр. 143.

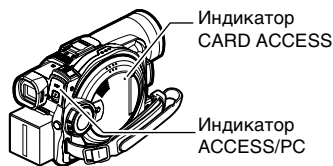

- Когда видеокамера DVD включена, работает функция самодиагностики, и может появиться сообщение. В этом случае обратитесь к разделу “Сообщения о неполадках” на стр. 145 и примите рекомендованные меры.
- Когда индикатор ACCESS/PC или CARD ACCESS горит или мигает, берегите видеокамеру DVD от ударов и сильной вибрации.

Запись фильма

Прежде чем
Вы начнете

- Установите записываемый диск DVD-RAM или DVD-R в Вашу видеокамеру DVD.

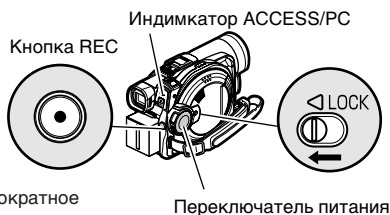

Однократное нажатие кнопки REC приводит к началу записи; повторное нажатие временно приостанавливает запись.

- 1** Включите видеокамеру DVD. Установите переключатель питания в положение "⏻" для включения видеокамеры DVD. После того, как индикатор ACCESS/PC погаснет, выполните следующую процедуру:
- 2** Вы можете отслеживать снимаемый объект на экране (в видеоискателе или на ЖК-мониторе). При использовании видеоискателя его требуется сначала выдвинуть.
- 3** Нажмите кнопку REC. Отметка "●II" в видеоискателе или на ЖК-экране сменится на отметку "●REC"; и запись начнется. Во время съемки горит индикатор записи на передней части видеокамеры DVD. Повторное нажатие кнопки REC во время записи переключает видеокамеру DVD в режим паузы при записи.
- 4** После завершения записи отключите видеокамеру DVD.

Примечания:

- Если съемка фильма не осуществляется, см. пункт "Проверка 1" на стр. 143.
- Если запись начинается после продолжительной паузы, см. пункт "Проверка 4" на стр. 143.

- Если видеокамера DVD не работает, см. пункт "Проверка 5" на стр. 144.
- Для получения информации об экранном информационном дисплее см. стр. 52.
- Мы рекомендуем Вам пользоваться дисками DVD-RAM, позволяющими стирать записанный материал.
- Звук записывается при помощи стереомикрофона, расположенного на передней части видеокамеры DVD. Не загромождайте микрофон.
- Вы можете нажать кнопку REC сразу же после того, как видеокамера DVD перейдет в режим паузы при записи, но пока отображается сообщение "DISC ACCESS"; запись не начнется. Вы можете начать запись лишь после того, как сообщение исчезнет.
- Не отключайте питание до тех пор, пока отображается сообщение "DISC ACCESS".
- Следите за тем, чтобы подача питания не прерывалась, пока мигает индикатор ACCESS/PC.
- Минимальная продолжительность съемки фильма составляет примерно 3 секунды.
- Для получения информации о включении/выключении индикатора записи см. стр. 88.
- Для получения информации о различных функциях, доступных во время записи, см. "Настройка функций камеры" на стр. 76.
- Panasonic не несет ответственности за аудио и видео материалы, запись или редактирование которых оказалась невозможной по причине каких-либо неполадок.
- Положение переключателя питания может быть изменено во время записи, но режим при этом не изменится.
- Всякий раз, когда видеокамера DVD переходит в режим паузы при записи, значение счетчика сбрасывается в "0:00:00".
- При использовании диска DVD-R не предпринимайте следующих действий - в противном случае считывание информации с диска может оказаться невозможным.
 - Не осуществляйте дополнительную запись при помощи каких-либо других устройств на диск DVD-R, записанный на этой видеокамере DVD.
 - Не осуществляйте дополнительную запись при помощи этой видеокамеры DVD на диск DVD-R, записанный на каком-либо другом устройстве.
- Мы рекомендуем Вам устанавливать переключатель LOCK в положение "⏻" (слева) для предотвращения случайного перемещения переключателя питания из положения "⏻" в положение "⏻" :

Съемка фотографий

Примечание:

Вы можете записывать фотографии на диски DVD-RAM и на карты памяти.

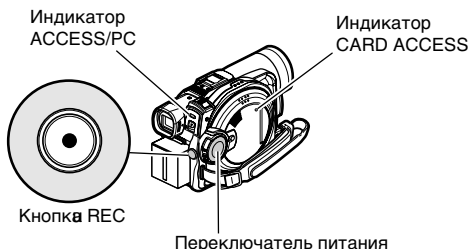

1 Включите видеокамеру DVD.

При использовании диска DVD-RAM:
Установите переключатель питания в положение “**☐**”.

При использовании карты:
Установите переключатель питания в положение “**sd**”.

После того, как индикатор ACCESS погаснет, выполните следующую процедуру:

2 Вы можете отслеживать снимаемый объект на экране (в видеискателе или на ЖК-мониторе).

3 Нажмите кнопку REC.

Видеокамера DVD автоматически сфокусируется на объекте, расположенном в центре экрана (если включена функция автоматической фокусировки).

Экран потемнеет, и затем на нем появится записанный фотоснимок. После появления отметки “**II●**” Вы можете продолжить съемку; пока отображается “DISC ACCESS” или “CARD ACCESS”, дальнейшая съемка невозможна.

4 Установите переключатель питания в положение “OFF” для отключения видеокамеры DVD. Отключайте питание только после того, как исчезнет сообщение “DISC ACCESS”.

Примечания:

- Для получения информации о записи фотоснимков на карту см. “Максимальное количество неподвижных изображений (фотографий) на диске” на стр. 31.
- Если съемка фотографий не осуществляется, см. пункт “Проверка 2” на стр. 143.
- Не пользуйтесь переключателем питания и не удаляйте карту, пока индикатор ACCESS/PC или CARD ACCESS горит или мигает: это может привести к повреждению информации, записанной на карте, или самой карты.
- Для VDR-M70GC: область экрана, в которой возможна запись, различается для фильмов и фотографий.
- Видеокамера DVD автоматически устанавливает скорость затвора в пределах от 1/800 до 1/30 секунды (если функция Program AE настроена как Low Light (слабое освещение), то скорость затвора варьирует от 1/800 до 1/10 секунды), в зависимости от яркости объекта съемки.

Компенсация контрового освещения

Если объект освещен сзади, Вы можете воспользоваться этой функцией для компенсации контрового освещения, чтобы объект не получился слишком темным.

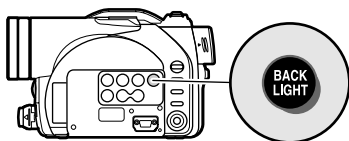

- 1 Нажмите кнопку BACK LIGHT во время записи.

Значок компенсации контрового освещения

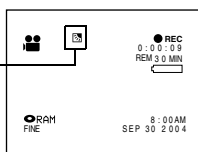

Появится значок коррекции контрового освещения.

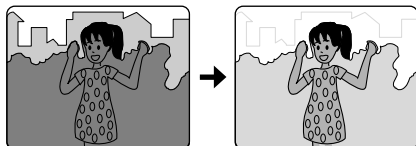

Примечания:

- Нажатие кнопки BACK LIGHT попеременно включает и выключает функцию компенсации контрового освещения.
- Функция компенсации контрового освещения автоматически отключается при выключении видеокамеры DVD.

Информация на экране

Во время записи на ЖК-экране или в видеосмотре отображается различная информация.

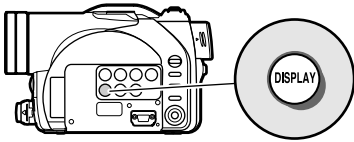

Информационный дисплей во время записи

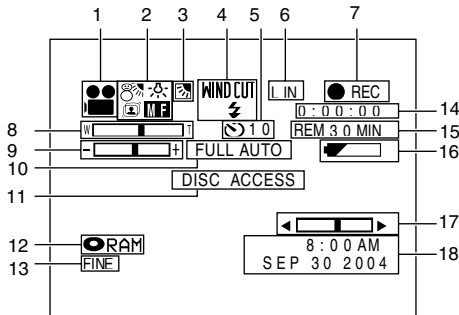

Экран, показанный на иллюстрации, приведен в качестве примера. В действительности информация, отображаемая на дисплее, будет отличаться от приведенной на иллюстрации.

1. Режим записи

- : Фильм
- : неподвижное изображение на диске
- : неподвижное изображение на карте
- *1 : неподвижные изображения с внешнего входа на диске (поле)
- *1 : неподвижные изображения с внешнего входа на диске (кадр)
- *1 : неподвижные изображения с внешнего входа на карте (поле)
- *1 : неподвижные изображения с внешнего входа на карте (кадр)

2. Программный режим

- Нет индикации : Автоматический режим
- : Спорт
- : Портрет
- : Подсветка
- : Волны и снег
- : Слабое освещение

Баланс белого

- Нет индикации : Автоматический режим
- : Установка
- : На улице
- : В помещении

Стабилизатор изображения (SIS) (только в режиме съемки фильма)

- Нет индикации : SIS OFF (функция отключена)
- : SIS ON (функция включена)

Ручная фокусировка

- Нет индикации : Автоматический режим фокусировки
- : (отображается в английских и немецких моделях): Ручная фокусировка
- : (отображается во французских и итальянских моделях): Ручная фокусировка
- : (отображается в испанских моделях): Ручная фокусировка

3. Компенсация контрового освещения

- Нет индикации : функция компенсации контрового освещения отключена
- : функция компенсации контрового освещения включена

4. Срезка ветра WIND CUT (только в режиме съемки фильма)

- Нет индикации : функция срезки ветра отключена.
- : функция срезки ветра включена.

Внешняя вспышка*2 (когда подключена продающаяся отдельно видео вспышка - только в режиме съемки неподвижных изображений)

- A : вспышка работает автоматически (AUTO)
- : вспышка работает всегда
- : вспышка отключена

5. Таймер (только в режиме съемки неподвижных изображений)

Нет индикации : Функция таймера отключена.

 : Таймер включен (отсчет начинается с 10 секунд)

6. Внешний вход

L IN : аудио/видео вход

7. Состояние записи

● REC : Запись осуществляется.

● II : Запись приостановлена.

Нет индикации³

8. Приближение

W  T

(Digital Zoom: Off)

W  T

(Digital Zoom: 40x)

W  T

(Digital Zoom: 500x (VDR-M50GC),
240x (VDR-M70GC), только в
режиме съемки фильма.

9. Экспокоррекция

10. Индикатор FULL AUTO (полностью автоматический режим)

11. Предупреждающее сообщение

12. Тип диска/карты

 RAM : DVD-RAM

 R : DVD-R

 RAM : DVD-RAM (защищенный от записи)

 F : Диск DVD-R, уже заверченный на этой видеокамере DVD

 : Диск DVD-R, заверченный на каком-либо другом устройстве

 : Карта памяти SD или карта MultiMedia

 : Закрытая карта памяти SD

Нет индикации *4

13. Качество записи фильма (только при использовании диска)

XTRA : Наивысшее качество (только при использовании диска DVD-RAM)

FINE : Высокое качество

STD : Стандартное качество

Качество записи неподвижных изображений (только при использовании карты)

FINE : Высокое качество

NORM : Стандартное качество

ECO : Приоритет отдается количеству снимков.

14. Продолжительность записи фильма (только в режиме съемки фильма)

15. Свободное место на диске/карте⁵

REM XX MIN *6 : Оставшееся место для записи фильма (в минутах) во время съемки.

REM XX⁷ : Количество неподвижных изображений, которые могут быть записаны во время фотосъемки.

16. Уровень заряда аккумулятора

 (полностью заряжен)





 (близок к разрядке)

17. Яркость/интенсивность цвета ЖК-экрана

18. Текущая дата/время

*1 Появляется только при поступлении сигнала на внешний вход, когда видеокамера DVD работает в режиме фотозаписи (PHOTO).

*2 Не отображается у VDR-M50GC.

*3 Если в видеокамеру DVD не установлен диск или карта, диск не был инициализирован, установлен защищенный от записи диск или закрытая карта, или установлен заполненный до конца диск/карта.

*4 Когда установлен диск или карта, не совместимые с этой видеокамерой DVD.

*5 Когда установлен защищенный от записи диск или закрытая карта, а также заверченный диск DVD-R, свободное место или максимальное количество снимков не отображается.

*6 В режиме XTRA максимальное время записи может превышать отображаемое здесь значение.

*7 Отображается приблизительное количество снимков, которое можно записать на диск. Уменьшающееся число может быть не верным - это зависит от условий записи (не отображается при использовании диска DVD-R).

● Переключение режима отображения информации

Вы можете переключать режим отображения информации на дисплее:

Нажмите кнопку DISPLAY.

Включится либо полный, либо краткий режим отображения.

- **Полный режим отображения:** Отображается вся информация.
- **Краткий режим отображения:** Отображается режим записи (см. 1 на стр. 52) и состояние записи (см. 7 на стр. 52). При необходимости также отображается предупреждающая информация, выдаваемая видеокамерой DVD.

Примечание:

Видеокамера DVD не накладывает дату и время на изображение. Тем не менее, эта информация записывается совместно с изображением и может быть проверена на экране дисковой навигации во время воспроизведения (см. "Информационный дисплей во время воспроизведения" на стр. 61).

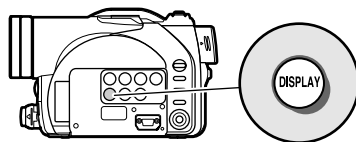

● Дисплей во время съемки самого себя

Во время съемки, когда ЖК-экран направлен в ту же сторону, что и объектив, на дисплее отображается текущее состояние, а когда заряд аккумулятора подойдет к концу, уровень заряда начнет мигать.

Для предупреждения пользователя могут гореть или мигать следующие индикаторы состояния. Когда ЖК-экран направлен в ту же сторону, что и объектив, Вы можете проверить сообщения на ЖК-мониторе, развернув экран на 180 градусов и вернув его в исходное положение.

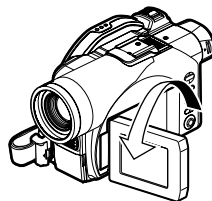

- : На диске почти не осталось свободного места.
- Ⓚ : Установлен защищенный от записи диск или закрытая карта.
- Ⓛ : Вы пытаетесь записать неподвижное изображение на диск DVD-R.
- Нет индикации : Установлен диск или карта, не совместимая с этой камерой.
- Ⓜ● : На диске или карте закончилось свободное место, или Вы пытаетесь записать видеоматериал, защищенный от копирования.

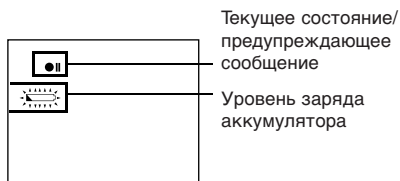

Примечания:

- Если ЖК-экран направлен в ту же сторону, что и объектив, на ЖК-экране отображается зеркальное изображение (левый и правый края меняются местами).
- Если ЖК-экран направлен в ту же сторону, что и объектив, Вы можете также просматривать снимаемое изображение через видоискатель.
- Хотя Вы можете включить режим ручной фокусировки, режимы экспозиции и экранного дисплея во время записи с ЖК-экраном, развернутым в направлении объектива, не отображаются на экране.

Масштабирование

Эта видеокамера DVD позволяет Вам осуществлять съемку с использованием оптического 18-кратного (для VDR-M50CG) или 10-кратного (VDR-M70CG) приближения, а также цифрового приближения.

Если Вы задержите рычаг приближения в положении "Т", когда выбрано 40-кратное или 240-кратное цифровое приближение, функция цифрового приближения будет включена на полпути (при превышении 18-кратного оптического приближения для VDR-M50CG или 10-кратного для VDR-M70CG). Вы можете установить 40-кратное цифровое приближение в фоторежиме и от 40-кратного до 500-кратного (VDR-M50GC) или 240-кратного (VDR-M70GC).

1 Нажмите кнопку MENU, выберите "Dig. Zoom" на экране "Camera Functions Setup"; затем нажмите кнопку ►/II.

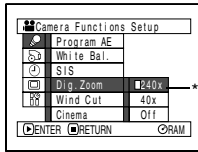

2 Выберите желаемый уровень приближения, затем нажмите кнопку ►/II.

3 Нажмите кнопку MENU для завершения настройки.

При перемещении рычага приближения отображается шкала цифрового увеличения.

* У модели CDR-M50GC отображается 500x; у модели VDR-M70GC - 240x.

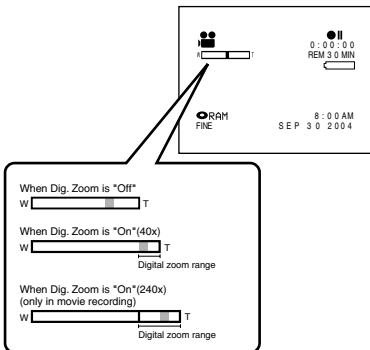

W: Съемка в широкоугольном режиме

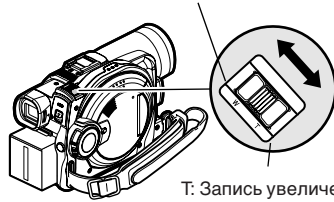

T: Запись увеличенного изображения (телефото режим)

Примечания:

- Настройка цифрового приближения сохраняется в памяти даже после отключения видеокамеры DVD.
- Вы можете также использовать кнопку DIGITAL ZOOM на пульте дистанционного управления для переключения уровня цифрового приближения. Нажатие кнопки во время записи фильма приводит к переключению между "Off" (отключено), "40x" и "500x" (на VDR-M50GC) или "240x" (на VDR-M70GC). Нажатие этой кнопки во время съемки неподвижных изображений приводит к переключению между "Off" (отключено) и "40x".
- Если Вы выберете 500-кратное приближение (VDR-M50GC) или 240-кратное (VDR-M70GC) во время фотосъемки, будет установлено 40-кратное цифровое приближение.
- Когда объект увеличен, он может в течение незначительного времени быть расфокусирован.
- При использовании цифрового приближения изображении может выглядеть несколько более грубым.
- При использовании карты возможно только 40-кратное приближение, даже если выбрано 500-кратное приближение (VDR-M50GC) или 240-кратное (VDR-M70GC).
- Если переключатель питания установлен в положение "⏻", когда установлен диск DVD-RAM, возможно только 40-кратное приближение, даже если выбрано 500-кратное приближение (VDR-M50GC) или 240-кратное (VDR-M70GC).
- При съемке изображений с 10-кратным увеличением и более, видеокамера DVD становится чувствительной к колебаниям. Мы рекомендуем Вам использовать треножник (только для VDR-M50GC).

Макросъемка

Функция макросъемки используется для съемки маленьких предметов с близкого расстояния. Вы можете осуществлять съемку на расстоянии около 2 см от поверхности объектива; изображение при этом увеличивается на весь экран.

- 1 Наведите видеокамеру DVD на объект и нажмите на сторону "W" рычага приближения.

Примечания:

- Вы можете пользоваться функцией приближения, но при этом объект, в зависимости от расстояния до него, может быть не сфокусирован. В этом случае нажмите на сторону "W" рычага приближения для фокусировки объекта.
- Во время макросъемки освещение может оказаться недостаточным. В этом случае воспользуйтесь дополнительными источниками света.

Съемка объектов с повышенным широкоугольным или телефото-эффектом

Воспользуйтесь конверсионными широкоугольными или телескопическими линзами для съемки объектов с повышенным широкоугольным или телефото-эффектом. Используйте конверсионные линзы со следующим диаметром фильтра.

VDR-M50GC/VDR-M70GC: 37 мм

Удалите колпак объектива, расположенный на поверхности объектива, затем наденьте на объектив конверсионную линзу.

Колпак объектива

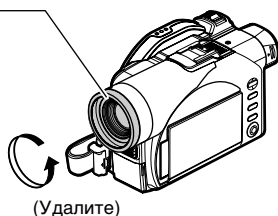

Конверсионная линза

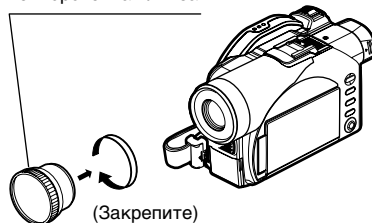

Примечания:

- Не потеряйте снятый колпак объектива.
- В зависимости от типа используемой конверсионной линзы углы экрана могут быть затемнены.

Воспроизведение

Прежде чем Вы начнете

Прежде чем
Вы начнете

- Установите диск, записанный на этой видеокамере DVD (стр. 44, 47).
- Включите видеокамеру DVD (стр. 48).

RAM R CARD

Воспроизведение

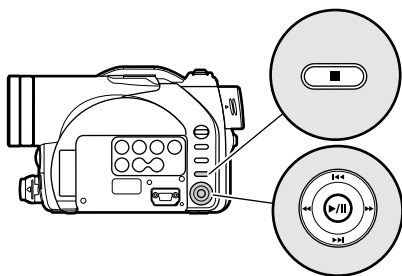

- 1 Нажмите кнопку ►/■, когда видеокамера работает в режиме паузы при записи.

Видеокамера DVD перейдет в режим воспроизведения, и последняя сделанная Вами запись будет воспроизведена. После завершения воспроизведения видеокамера DVD перейдет в режим паузы на последнем изображении на диске.

Если пауза при воспроизведении длится более 5 минут, видеокамера DVD автоматически возвращается в режим паузы при записи.

- 2 Нажмите кнопку ■.

Воспроизведение прекратится, и видеокамера DVD вернется в режим паузы при записи.

Примечания:

- Во время воспроизведения фильма записанный звук выводится через динамик. Вы можете настроить громкость звука при помощи кнопок настройки громкости (⊖, ⊕).
- Вы можете воспроизводить звук, записанный в режиме Dolby AC-3 (2 к).
- Для временного прекращения воспроизведения нажмите кнопку ►/■. Нажмите кнопку ►/■ снова для возобновления воспроизведения.
- Даже если Вы прервете воспроизведение на середине, а затем начнете запись, новый материал будет записан после последней записи на диске (записанный ранее материал не сотрется).
- Изображения, отредактированные на компьютере, а также изображения определенных типов могут не воспроизводиться на этой видеокамере DVD.
- Изображения, записанные на другой видеокамере, могут не воспроизводиться на этой видеокамере DVD.
- В зависимости от объема воспроизводимой информации начало воспроизведения может потребовать некоторого времени.
- Не пользуйтесь переключателем питания и не удаляйте карту, пока горит или мигает индикатор ACCESS/PC или CARD ACCESS. Это может привести к повреждению карты или записанной на ней информации.

Воспроизведение с начала диска или карты

Воспользуйтесь функцией перехода (стр. 60) или дисковой навигации (стр. 90) для воспроизведения с начала диска или карты.

Воспроизведение видеозаписи с поиском

Во время воспроизведения наклоните джойстик направо или налево и удерживайте его в таком положении. Начнется воспроизведение с поиском.

Направо: Записанные эпизоды будут прокручены в переднем направлении.

Налево: Записанные эпизоды будут прокручены в обратном направлении.

Отпустите джойстик, когда Вы найдете желаемое изображение. С этой точки воспроизведение будет возобновлено в обычном режиме.

Примечания:

- При включении пропуска или поиска эпизодов в режиме воспроизведения или паузы при воспроизведении экран может ненадолго потемнеть.
- Если воспроизведение с поиском не работает должным образом, обратитесь на стр. 143.

Покадровое продвижение вперед/назад/замедленное воспроизведение видеозаписи

Во время паузы при воспроизведении наклоните джойстик. Начнется покадровое продвижение вперед, назад, или замедленное воспроизведение.

Однократный наклон направо: Изображение продвигается на один кадр вперед.

Однократный наклон налево: Изображение продвигается на один кадр назад.

Джойстик удерживается в правом положении: Замедленное воспроизведение в переднем направлении.

Джойстик удерживается в левом положении: Замедленное воспроизведение в обратном направлении.

После завершения покадрового продвижения вперед/назад или замедленного воспроизведения видеокамера DVD переходит в режим паузы при записи.

Примечания:

- При замедленном просмотре в переднем направлении быстро движущиеся объекты могут быть искажены.
- Воспроизведение кадров во время покадрового продвижения в переднем/обратном направлении осуществляется с такими интервалами: Покадровое продвижение/замедленное воспроизведение в переднем направлении: около 0,03 секунды. Покадровое продвижение/замедленное воспроизведение в обратном направлении: около 0,5 секунды.
- Во время воспроизведения с поиском или замедленного воспроизведения звук не выводится.

Воспроизведение видеозаписи с пропуском

Во время воспроизведения наклоните джойстик вверх или вниз для поиска начала текущего эпизода.

Однократный наклон вниз: Для перехода к первому изображению эпизода, следующего за текущим, и для включения воспроизведения.

Однократный наклон вверх: Для переходу к первому изображению текущего эпизода, и для включения воспроизведения.

Джойстик удерживается в нижнем положении: Для последовательного поиска начала эпизодов, следующих за текущим. При появлении желаемого изображения отпустите джойстик. Воспроизведение начнется с этой точки.

Джойстик удерживается в верхнем положении: Для последовательного поиска начала предшествующих эпизодов. При появлении желаемого изображения отпустите джойстик. Воспроизведение начнется с этой точки.

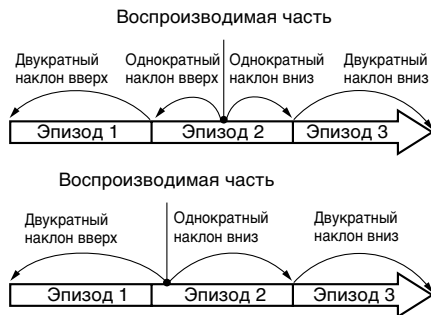

При наклоне джойстика вверх, когда с начала текущего эпизода прошло несколько секунд, приводит к возвращению к началу предыдущего эпизода и к запуску воспроизведения.

Примечания:

- Если Вы выполняете воспроизведение с поиском во время паузы при воспроизведении, видеокамера DVD перейдет в режим паузы при воспроизведении в начале найденного эпизода.
- Наклон джойстика вниз при просмотре последнего эпизода на диске приведет к переключению видеокамеры DVD в режим паузы при воспроизведении на последнем изображении.
- Если функция воспроизведения с поиском не работает должным образом, см. "Проверка 3" на стр. 143.

Воспроизведение неподвижных изображений

Наклоните джойстик вверх или вниз во время воспроизведения для ускоренного последовательного просмотра неподвижных изображений.

Однократный наклон вниз: Для последовательного отображения снимков в переднем направлении.

Однократный наклон вверх: Для последовательного отображения снимков в обратном направлении.

[При использовании диска]

Отпустите джойстик для включения последовательного воспроизведения.

[При использовании карты]

Когда джойстик отпущен, будет отображен текущий снимок, а затем видеокамера DVD перейдет в режим паузы при воспроизведении.

Для последовательного просмотра изображений воспользуйтесь функцией демонстрации слайдов (см. стр. 125).

Переход к желаемой точке (перемещение)

- 1 Нажмите кнопку MENU во время воспроизведения.
- 2 Выберите опцию (точку, к которой Вы желаете перейти), затем нажмите кнопку ►/II.

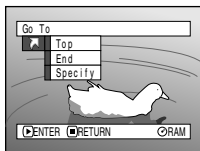

- Top : Для перехода к началу и включения режима паузы при записи.
- End : Для перехода к концу последнего эпизода и включения режима паузы при записи.
- Specify : Для перехода к желаемой точке и включения режима паузы при записи. Для получения более подробной информации см. ниже.

Выбор желаемой точки для просмотра

- 1 Выберите "Specify" в пункте 2 выше, затем нажмите кнопку ►/II.

Появится меню выбора точки перехода.

Текущая позиция воспроизведения

Общее время всех выбранных эпизодов

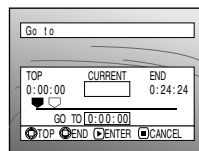
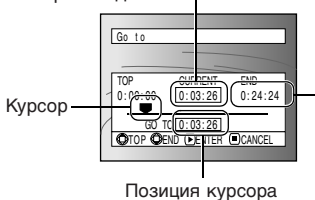

- (Когда выбрано начало эпизода)
- ☐ Курсор в позиции текущего изображения.
 - ▀ Курсор в позиции перехода (GO TO).

- 2 Воспользуйтесь джойстиком для выбора времени, соответствующего желаемой точке.

Наклон вверх : Для выбора начала.

Наклон вниз : Для выбора конца.

Наклон налево или направо:

- Однократное нажатие: Для перемещение курсора с 10-секундным интервалом (для карты - с интервалом в одно изображение).
- Удерживается нажатым: Для перемещение курсора с 1-секундным интервалом (для карты - с интервалом в 10 изображений).

- 3 Нажмите кнопку ►/II для подтверждения выбора.

Видеокамера DVD перейдет к выбранной точке и включит режим паузы при воспроизведении.

Для отмены процедуры перехода нажмите кнопку ■, прежде чем переход к выбранной точке состоялся.

Примечания:

- Если Вы выбрали несколько эпизодов при помощи функции дисковой навигации или кнопки SELECT, то выбор "Top" приведет к переходу к началу выбранных эпизодов (стр. 119).
- Когда выбрано несколько эпизодов, общая продолжительность выбранных эпизодов отображается в области "total recording time" (общее время записи) на дисплее.
- Когда установлена карта, появляется количество записанных на ней снимков.
- Интервалы перемещения курсора могут несколько различаться.

Экранный информационный дисплей

Информационный дисплей во время воспроизведения

Во время воспроизведения на изображение может накладываться различная информация.



● Переключение режима отображения информации

Нажмите кнопку DISPLAY. Вы можете переключать режим отображения информации на экране.

При использовании диска:

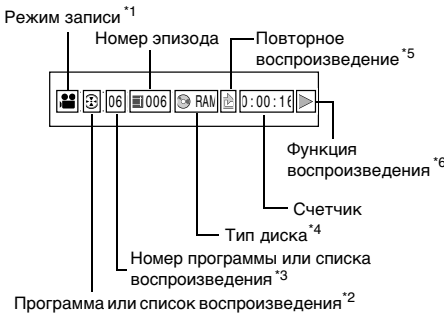

При использовании карты

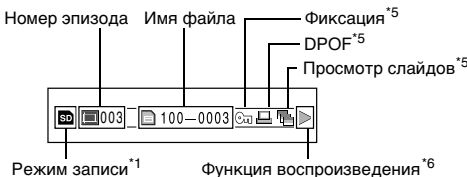

^{*1} (фильм), (неподвижное изображение на диске) или SD (неподвижное изображение на карте)
^{*2} Программа или Список воспроизведения
^{*3} Номер воспроизводимой программы или списка воспроизведения (не отображается, когда воспроизводятся все программы)

^{*4} Обратитесь к разделу “Тип диска/карты” на стр. 53.

^{*5} Появляется, когда соответствующая функция включена (“On”)

- ^{*6} ► : Стандартное воспроизведение
- ⏸ : Пауза при воспроизведении
- ⏩ : Воспроизведение с поиском вперед
- ⏪ : Воспроизведение с поиском назад
- ⏭ : Воспроизведение с пропуском вперед
- ⏮ : Воспроизведение с пропуском назад
- ⏪⏪ : Покадровое продвижение вперед
- ⏩⏩ : Покадровое продвижение назад
- ⏩⏪ : Замедленное воспроизведение вперед
- ⏪⏩ : Замедленное воспроизведение назад

Для получения информации о функциях воспроизведения обратитесь к разделу “Воспроизведение”, который начинается на стр. 57.

Отметка “►” появляется при воспроизведении первого изображения на диске.

Отметка “⏮” появляется при воспроизведении последнего изображения на диске.

- **Отображение даты/времени записи:** Показывает дату/время начала записи. По мере воспроизведения дата/время записи не меняется.
- **Нет индикации:** Информация не отображается. Тем не менее, при переключении режима воспроизведения соответствующий знак отображается в течение около 3 секунд.

Примечание:

Для получения информации о программах и списках воспроизведения обратитесь к разделу “Использование дисковой навигации” на стр. 90.

Фокусировка вручную

Эта видеокамера DVD измеряет расстояние до объекта в центре экрана и автоматически осуществляет фокусировку. Если автоматическая фокусировка затруднена, воспользуйтесь режимом ручной фокусировки.

Фокусировка во время записи

Эта видеокамера DVD автоматически фокусируется на объекте в центре экрана (автофокус). Когда видеокамера DVD включена, автоматическая фокусировка также включена.

Расстояние фокусировки

Вы можете переключать режим отображения информации на экране:

- Со стороны T (теле): приблизительно от 1 метра от поверхности объектива до бесконечности.
- Со стороны W (широкий угол): приблизительно от 2 см от поверхности объектива до бесконечности.

1 Нажмите кнопку FOCUS во время записи.

На экране появится "MF".

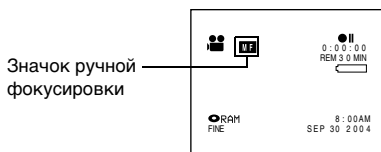

2 Нажмите на сторону T рычага приближения для увеличения объекта.

3 Воспользуйтесь кнопками \ominus и \oplus для настройки фокусировки, отслеживая изображение в видоискателе или на ЖК-экране.

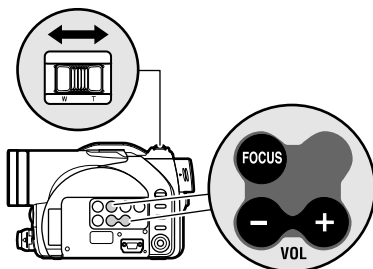

Настройте при помощи кнопку \ominus и \oplus

Примечания:

- При нажатии кнопки FOCUS осуществляется переключение режима фокусировки: ручной или автоматический. В режиме автоматической фокусировки индикация на экране не отображается.
- При ручной фокусировке не забудьте увеличить объект съемки. Если Вы сфокусируете объект в положении "W", фокусировка сойдет, когда Вы нажмете на "T" для приближения объекта.
- Режим ручной фокусировки сохраняется в памяти даже после отключения видеокамеры DVD.

Объекты, которые не фокусируются в автоматическом режиме, Вы можете сфокусировать вручную.

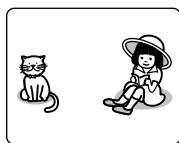

Объекты, расположенные не в центре экрана

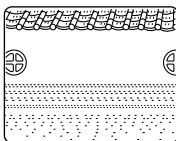

Объекты, мало различающиеся по яркости, например, белые стены



Объекты, расположенные одновременно близко и далеко



Быстро перемещающиеся объекты



Объекты, освещенные неоновыми знаками, прожекторами и пр., которые мигают или испускают яркий свет



Темные объекты



Объекты за стеклами, покрытыми каплями воды или грязью



Ночные сцены

RAM R CARD

Настройка выдержки вручную

Эта видеокамера DVD измеряет яркость объекта и автоматически настраивает экспонаметры. Вы можете настраивать эти параметры вручную.

- 1 Нажмите кнопку EXPOSURE во время записи.

На экране появится индикатор выдержки.

Индикатор выдержки

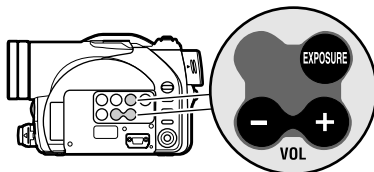
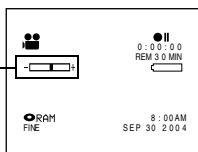

- 2 Воспользуйтесь кнопками \ominus и \oplus для настройки экспозиции, просматривая изображение в видоискателе или на ЖК-экране.

Примечание:

- При нажатии кнопки EXPOSURE осуществляется переключение режима экспозиции: ручной или автоматический. В режиме автоматической экспозиции индикация на экране не отображается.
- Режим ручной настройки экспозиции сохраняется в памяти даже после отключения видеокамеры DVD.

Использование полностью автоматического режима

При нажатии кнопки *AUTO* видеокамера переключается в полностью автоматический режим.

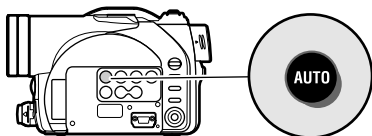

1 Нажмите кнопку *AUTO*.

На экране видеокамеры DVD на несколько секунд появится сообщение "FULL AUTO".

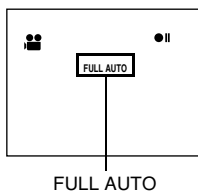

Следующие параметры вернутся в исходное состояние:

Функция	При включении полностью
Программа автоэкспозиции	Автоматически
Баланс белого	Автоматически
Выдержка	Автоматически
Фокусировка	Автоматически

Использование внешнего микрофона

Подключите внешний микрофон (имеется в продаже) к гнезду для внешнего микрофона на видеокамере DVD. Это позволит записывать более качественный звук. Включите переключатель на микрофоне и начните запись. Для получения более подробной информации о микрофоне обратитесь к разделу “Основные технические характеристики” на стр. 161.



Примечание:

Эта видеокамера DVD не позволяет использование микрофона, подключаемого к сети (питание подается с видеокамеры).

RAM CARD

Настройка видеовспышки (только для VDR-M70GC)

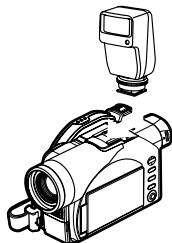

(См. “Обзор дополнительных принадлежностей” на стр. 164)

При съемке неподвижных изображений в темном месте или объектов, освещенных сзади, мы рекомендуем Вам использовать продающуюся отдельно видеовспышку VW-FLY3E*. Для получения информации о использовании видеовспышки обратитесь к инструкции для вспышки.



Примечания:

- Видеокамера DVD автоматически устанавливает скорость затвора в пределах от 1/800 до 1/30 секунды (если функция Program AE настроена как Low Light (слабое освещение), то скорость затвора варьирует от 1/800 до 1/10 секунды, в зависимости от яркости объекта съемки).
- При использовании видеовспышки в режиме AUTO всегда отображается значок “A”.
- Рабочее расстояние видеовспышки составляет 1-4 метра.
- Если Вы желаете настроить качество фотоснимков, обратитесь к разделу “Переключение качества неподвижных изображений (качество)” на стр. 82.
- Тем не менее, даже при использовании видеовспышки темные объекты могут быть не сфокусированы. При съемке в темном месте мы рекомендуем Вам освещать объекты.
- При использовании принадлежностей для “горячего башмака” питание подается с этой видеокамеры DVD.

Настройка видеовспышки	Информация на экране	Способ излучения света
AUTO	 A	Автоматически излучает свет в темном месте или при съемке объектов, освещенных сзади.
ON		Свет излучается всегда, независимо от условий съемки.
OFF		Свет не излучается.

Просмотр на экране телевизора

Подключение к телевизору

Воспользуйтесь полученным в комплекте кабелем ввода/вывода AV/S для подключения видеокамеры DVD к телевизору следующим образом:

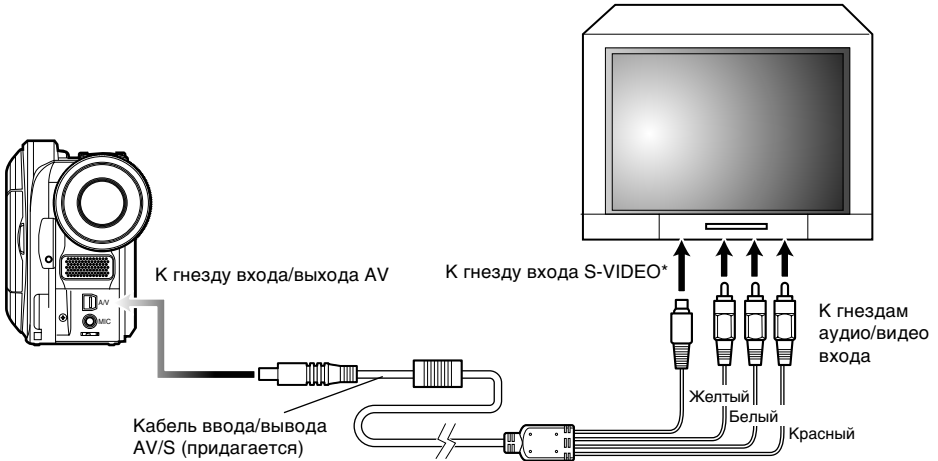

* Если Ваш телевизор оборудован гнездом входа S-VIDEO, Вы можете подключить к нему кабель S-VIDEO.

Примечания:

- Использование кабеля S-VIDEO позволяет получить более качественное изображение.
- Перед подключением убедитесь в том, что на Вашем телевизоре установлена минимальная громкость. Если Вы забудете понизить громкость, это может привести к повреждению Ваших динамиков.
- Вставляйте штекеры кабелей ввода/вывода AV/S в гнезда под прямым углом: в противном случае возможно повреждение разъемов.

Стерефонического типа с гнездом S-VIDEO

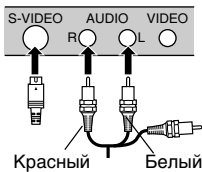

Стерефонического типа

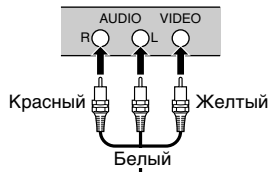

Монофонического типа

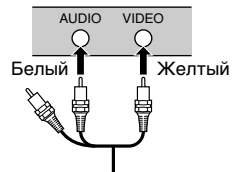

Просмотр на экране телевизора

1 Включите телевизор и установите переключатель входа в положение “VCR”, соответствующее используемому видеовходу.

Для получения информации о переключении телевизионного входа ознакомьтесь с инструкциями для телевизора.

2 Включите видеокамеру DVD.

Изображение, принимаемое видеокамерой DVD, появится на экране телевизора. Вы можете также просматривать изображение на ЖК-экране или в видеискателе видеокамеры DVD.

3 Выполните воспроизведение, запись или редактирование.

Вы можете выполнять воспроизведение, запись или редактирование при помощи дисковой навигации, просматривая изображение на экране телевизора.

Примечание:

- Настройте громкость на телевизоре.
- При съемке с выводом изображения на экран телевизора удобно пользоваться инфракрасным пультом дистанционного управления.
- Информация, записываемая видеокамерой DVD, отображается на экране телевизора. Вы можете также просматривать только часть информации или вообще отключить дисплей. Обратитесь к разделу “Включение и выключение экранного дисплея (вывод OSD)” на стр. 85 и нажмите кнопку DISPLAY для переключения режима дисплея.
- При воспроизведении диска, защищенного от копирования, на экране телевизора изображение не появится.
- При использовании широкоэкранный телевизора (с коэффициентом сжатия 16:9), когда включен широкоэкранный режим, дисплей дисковой навигации может не поместиться на экране телевизора. В этом случае отключите широкоэкранный режим телевизора (для получения информации об отключении широкоэкранный режима ознакомьтесь с инструкциями для телевизора).

Воспроизведение на проигрывателе/записывающем устройстве DVD-видео

Вы можете использовать записывающее устройство DVD-видео (см. "Терминология" на стр. 165) или проигрыватель DVD, совместимый с 8-см дисками DVD-RAM для воспроизведения дисков DVD-RAM, записанных на этой видеокамере DVD. Заметьте, однако, что такие диски DVD-RAM совместимы не со всеми записывающими устройствами DVD и проигрывателями DVD.

- 1 Удалите диск из круглого держателя DVD.
- 2 Установите диск в проигрыватель/записывающее устройство DVD и начните воспроизведение.

Ознакомьтесь с инструкциями для проигрывателя/записывающего устройства DVD.

Примечания:

- Не вставляйте незавершенные диски DVD-R в устройство для записи DVD-видео. Это может привести к утрате информации, записанной на диске.
- При воспроизведении диска на другом устройстве дисплей дисковой навигации будет отличаться от используемого на этой видеокамере DVD.

Покупателям, имеющим записывающее устройство DVD-видео с жестким диском

- Жесткий диск записывающего устройства DVD-видео позволяет Вам выполнять следующие действия:

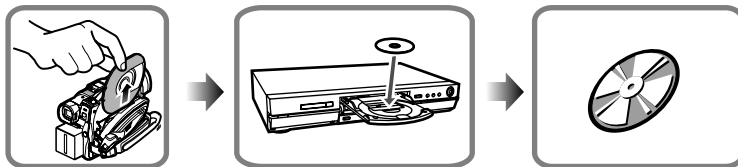

- 1 Записывать на жесткий диск записывающего устройства DVD-видео изображения, записанные видеокамерой DVD на диск DVD-RAM.
- 2 Дублировать изображения, записанные на жестком диске, на диски DVD-RAM или на новые диски DVD-R.
(Для получения более подробной информации обратитесь к инструкции для записывающего устройства DVD-видео.)

■ Ограничения, связанные с записью на жесткий диск записывающего устройства DVD-видео

- Могут быть использованы только диски, на которых записаны фильмы.
- Диски, на которых записаны только фотоснимки или фотоснимки вперемешку с фильмами, не могут быть скопированы на жесткий диск.
(Для получения информации о записи материала со смешанного диска обратитесь к разделу "Создание диска только с фильмами".)
- Изображения, записанные этой видеокамерой DVD на диск DVD-R, не могут быть скопированы на жесткий диск.

- Если Ваше записывающее устройство DVD-видео оборудовано отсеком для карт памяти, Вы можете копировать неподвижные изображения, записанные на картах при помощи этой видеокамеры DVD, на диск или жесткий диск, так что при использовании видеокамеры DVD мы рекомендуем Вам записывать фотоснимки на карты памяти.

Создание диска только с фильмами

A. Сотрите все неподвижные изображения с диска при помощи видеокамеры (см. стр. 96).

- Используйте только эту видеокамеру DVD для удаления изображений. Если Вы удалите неподвижные изображения при помощи записывающего устройства DVD-видео, то копирование оставшегося материала на жесткий диск окажется невозможным.

B. Воспользуйтесь дисковой навигацией видеокамеры DVD для копирования фотоснимков на карту, затем сотрите эти снимки с диска (см. стр. 103).

- Вы можете также соединить видеокамеру DVD и записывающее устройство DVD-видео при помощи полученного в комплекте кабеля входа/выхода AV/S для записи изображений на жесткий диск. Тем не менее, заметьте, что качество изображений при этом несколько ухудшится.

R

Воспроизведение на проигрывателе DVD

1 Завершите записанный диск DVD-R.

Для воспроизведения диска на проигрывателе DVD его следует завершить. Обратитесь на стр. 123.

Дальнейшая запись на завершенный диск невозможна.

Примечание:

Для завершения диска DVD-R, записанного на Вашей видеокамере DVD, воспользуйтесь соответствующей функцией на видеокамере.

2 Удалите диск из круглого держателя DVD.

См. “Удаление диска DVD из круглого держателя и установка” на стр. 28.

3 Установите диск в проигрыватель DVD и начните воспроизведение.

Ознакомьтесь с инструкцией для проигрывателя DVD.

Примечание:

Диски DVD-R, записанные на этой видеокамере DVD, могут быть воспроизведены на других проигрывателях DVD, но совместимость со всеми проигрывателями не гарантируется. На некоторых проигрывателях DVD воспроизведение может оказаться невозможным; воспроизведению могут препятствовать и особенности записи диска DVD-R. В этом случае воспроизводите этот диск DVD-R на Вашей видеокамере DVD.

Удаление диска DVD из круглого держателя и установка

Как удалить диск

- 1** Возьмите круглый держатель DVD стороной SIDE A вверх. Нажимая на два освобождающих рычага в направлении стрелок (1), медленно откройте сторону SIDE A держателя в направлении стрелок (2), стараясь не уронить диск.

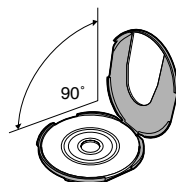
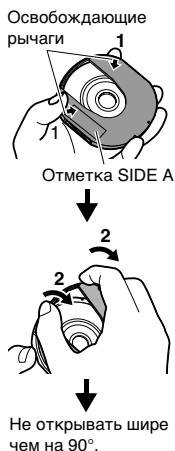

- 2** Не прикасаясь к записанной/воспроизводимой поверхности, возьмите диск за края и центральное отверстие, и удалите его.



Замена диска в круглом держателе DVD

- 1** Откройте сторону SIDE A в круглом держателе DVD и поместите диск в держателем отметкой SIDE A или стороной с этикеткой вверх, стараясь не прикасаться к поверхности диска.

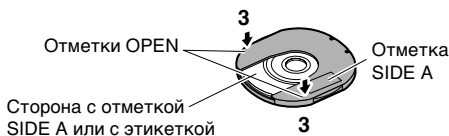

- 2** Закройте сторону SIDE A круглого держателя DVD и нажмите на нее для фиксации освобождающих рычагов в положении (3).

Если петля на круглом держателе DVD соскочила

- 1** Сожмите шарнир части держателя с маркировкой SIDE A большим и средним пальцами, и сместите в направлении стрелки (4).

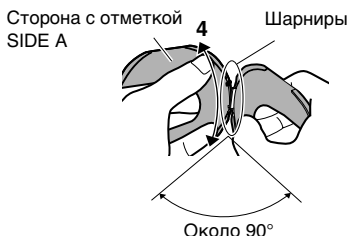

- 2** Проденьте шарнир другой половины держателя в смещенную часть.

Примечания:

- Обращайтесь с дисками осторожно, чтобы не допустить царапин, попадания грязи, отпечатков пальцев или пыли на записываемую/воспроизводимую поверхность.
- Когда круглый держатель DVD не используется, храните его в коробке. Не храните его отдельно.
- Берегите держатель от толчков и падений. Если Вы уроните круглый держатель DVD, диск может выскочить.
- Не воздействуйте на круглый держатель DVD силой.

Чистка диска

Стирайте с поверхности диска пыль, грязь и пр. при помощи мягкой сухой ткани, как показано на иллюстрации. Не пользуйтесь чистящими средствами. Не используйте растворители, воду, антистатические средства для чистки дисков.



Очищайте диски мягкой тканью в направлении от центра к краям.

Запись (дублирование) изображений

Прежде чем Вы начнете

- Перед подключением этой видеокамеры DVD к другому устройству не забудьте отключить оба устройства.
- Установите записываемый диск или карту в эту видеокамеру DVD (см. стр. 26, 29).

Запись (дублирование) изображений с другого видео устройства

Вы можете записывать (дублировать) изображения с других видео устройств на диск или карту в этой видеокамере DVD. Воспользуйтесь полученным в комплекте кабелем входа/выхода AV/S для подключения видеокамеры DVD к аудио/видео устройству следующим образом.



* Если Вы используете модель VDR-M70GC, и подключаемое устройство оборудовано гнездом входа S-VIDEO, Вы можете воспользоваться гнездом S-VIDEO кабеля ввода/выхода AV/S.

- 1 Установите источник сигнала на видеокамере DVD как "LINE (L IN)". Переключите вход в соответствии с информацией, приведенной в разделе "Источник сигнала" на стр. 83.

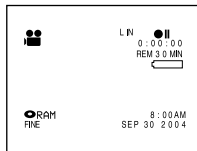

- 2 Включите подключенное устройство и начните запись. Изображение появится на ЖК-экране или в видеискателе этой видеокамеры DVD.
- 3 Нажмите кнопку REC. Эта видеокамера DVD начнет запись. Процедура записи через линейный вход не отличается от процедуры записи фильма.

Примечания:

- При подключении видеокамеры DVD к другому устройству всегда подавайте питание на видеокамеру от сети электропитания через адаптер переменного тока.
- Понижьте громкость звука от внешнего источника, воспроизводимого через встроенный динамик. Если громкость чрезмерно велика, это может вызвать помехи при записи материала.

- Записанный материал может быть воспроизведен точно также, как и изображения, снятые при помощи этой видеокамеры DVD.
- Неподвижные изображения также могут быть записаны на диск DVD-RAM или на карту. Для получения более подробной информации о записи неподвижных изображений см. "Переключение метода записи сигнала с внешнего входа (вход PHOTO)" на стр. 83 и "Съемка фотографий" на стр. 50.
- После отключения видеокамеры DVD параметр "Input Source" (источник сигнала) автоматически переключается на "CAMERA". Многие материалы защищены от копирования специальными сигналами, и их запись невозможна. Исключения составляют лишь материалы, записанные на видеокамеры для личного пользования. При попытке записи защищенных от копирования материалов появляется сообщение "COPY PROTECTED". Копирование таких материалов невозможно. Как правило, от копирования защищены записи на дисках DVD-видео, на лазерных дисках, некоторые спутниковые передачи и пр.
- При поступлении видео сигнала, который не может использоваться этой видеокамерой DVD (даже если материал записан на видеокамере для домашнего использования и не защищен от копирования), изображение может не записаться должным образом.
- Если поступающий сигнал прерывается путем переключения телевизионного канала или при помощи видео селектора (см. "Терминология" на стр. 165), запись не будет осуществлена должным образом.

Запись (дублирование) изображений с другой видеокамеры

Вы можете записывать (дублировать) изображения с других камер на диск или карту в этой видеокамере DVD. Воспользуйтесь полученным в комплекте кабелем входа/выхода AV/S для подключения видеокамеры DVD к другой видеокамере.

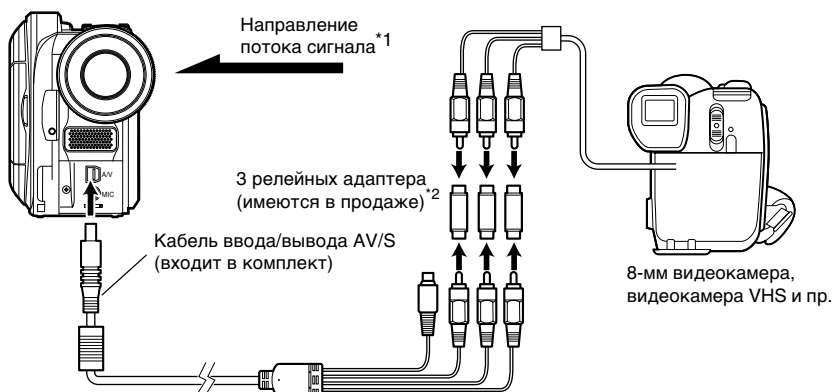

*1: Кабель ввода/вывода AV/S, поставляемый в комплекте с этой видеокамерой DVD, может использоваться для прямого соединения с некоторыми видеокамерами.

*2: Вы можете приобрести релейные адаптеры JVC VZ-97 (набор из трех адаптеров) или Audio-Technica ATL4C32M и PGF-517 (набор из двух адаптеров).

1 Установите источник сигнала на видеокамере DVD как "LINE (L IN)".

Переключите вход в соответствии с информацией, приведенной в разделе "Источник сигнала" на стр. 83.

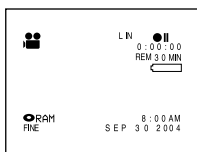

2 Включите подключенное устройство и начните запись.

Изображение появится на ЖК-экране или в видеискателе этой видеокамеры DVD.

3 Нажмите кнопку REC.

Эта видеокамера DVD начнет запись. Процедура записи через линейный вход не отличается от процедуры записи фильма.

Примечания:

- Понижьте громкость звука от внешнего источника, воспроизводимого через встроенный динамик. Если громкость чрезмерно велика, это может вызвать помехи при записи материала.
- Неподвижные изображения также могут быть записаны на диск DVD-RAM или на карту. Для получения более подробной информации о записи неподвижных изображений см. "Переключение метода записи сигнала с внешнего входа (вход PHOTO)" на стр. 83 и "Съемка фотографий" на стр. 50.

Запись (дублирование) изображений с другого видео устройства

Вы можете записывать (дублировать) изображения, воспроизводимые этой видеокамерой DVD, на другие видео устройства. При помощи функции дисковой навигации создайте список воспроизведения, выбрав эпизоды, записанные на этой видеокамере DVD (стр. 111). Воспользуйтесь кабелем ввода/вывода AV/S (входит в комплект) для соединения этой видеокамеры DVD с другим видео устройством, как показано на иллюстрации ниже.

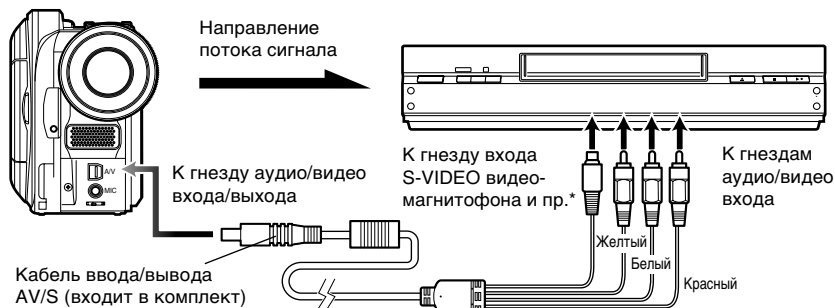

* Если видео устройство оборудовано гнездом входа S-VIDEO, Вы можете подключить его к этой видеокамере DVD.

- 1 Нажмите кнопку DISC NAVIGATION.
- 2 Нажмите кнопку MENU.
- 3 Выберите “Play” на экране меню “Play List”, затем нажмите кнопку / .
- 4 Воспользуйтесь экраном “Start Play List” для выбора списка воспроизведения, который Вы желаете записать (продублировать), затем нажмите кнопку записи на подключенном устройстве. Видеокамера DVD начнет воспроизведение, а записывающее устройство осуществит запись (дублирование) воспроизводимого материала.

Примечания:

- При подключении через разъемы S-VIDEO обеспечивается более высокое качество изображения.
- Звук будет выводиться через динамик. Если его громкость слишком высока, это может вызвать помехи при записи материала.
- Во время записи на другом устройстве питание на видеокамеру DVD следует подавать от сети питания через адаптер переменного тока - это необходимо для предотвращения отключения видеокамеры DVD вследствие разрядки аккумулятора.

Дополнительные операции

В этом разделе приведена информация о различных возможностях, расширяющих функциональность этой видеокамеры DVD.

Описание структуры меню

Нажмите кнопку MENU во время паузы при записи. Появится экран меню “Camera Functions Setup” (настройка функций камеры).

Наклоните джойстик вверх, вниз, влево или направо для выбора пункта меню, затем нажмите кнопку ►/■ для выбора желаемой опции.

Изображения дисплеев, используемые здесь в качестве иллюстраций, отображаются при работе с дисками DVD-RAM. При использовании дисков DVD-R или карт памяти, а также когда диск или карта не установлены, некоторые пункты не отображаются.

<Описание экрана настройки>

Здесь отображается параметр, выбранный для настройки

Настраиваемые параметры

- : Настройка функций камеры
- : Настройка функций записи
- : Настройка даты
- : Настройка ЖК-монитора
- : Настройка начальных параметров

Camera Functions Setup

	Program AE	▲Auto
	White Bal.	▶Sports
	SIS	▶Portrait
	Dig. Zoom	▶Spotlight
	Wind Cut	▶Surf&Snow
	Cinema	▶Low Light

Настройка этих параметров возможна

Индикация используемого диска или карты (стр. 53)

ENTER RETURN RAM

Настройка этих функций возможна Вспомогательные сообщения

● Структура меню

Для получения более подробной информации о каждой функции обратитесь на указанные страницы.

Настройка функций камеры

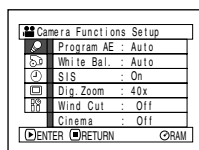

Программный режим автоэкспозиции (стр. 76)
Баланс белого (стр. 77)
SIS (стр. 79)
Цифровое приближение (стр. 55)
Срезка ветра (стр. 79)
Кино (стр. 80)

Настройка функций записи

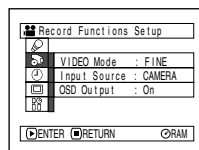

Качество фильма (стр. 81)
(Режим качества можно настраивать при использовании карты (стр. 82))
Поступление неподвижных изображений на внешний вход (стр. 83)
Вывод информационно-го дисплея (стр. 85)

Настройка даты

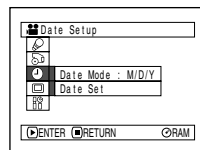

Формат отображения (стр. 39)
Настройка даты (стр. 38)

Настройка ЖКД

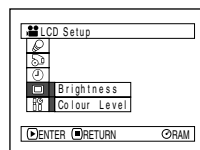

Яркость (стр. 86)
Цветовая насыщенность (стр. 86)

Начальная настройка

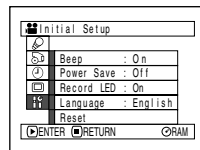

Звуковой сигнал (стр. 87)
Экономия энергии (стр. 87)
Индикатор режима записи (стр. 88)
Выбор языка (стр. 88)
Перезагрузка (стр. 89)

Вы можете использовать джойстик на видеокамере DVD для выбора различных параметров в меню и для настройки их значений.

Нажмите кнопку MENU.

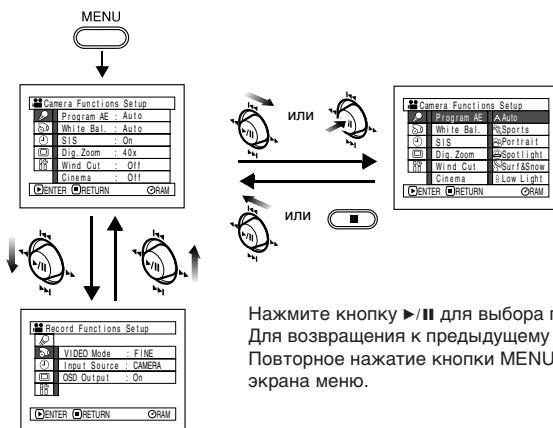

Нажмите кнопку **▶/■** для выбора пункта меню напрямую. Для возвращения к предыдущему экрану нажмите кнопку **■**. Повторное нажатие кнопки MENU приводит к удалению экрана меню.

Примечания

- Во время записи кнопка MENU не действует.
- Если Вы в течение минуты не предпримите никаких действий, экран меню исчезнет.
- Для CDR-M70GC: если кнопка MENU нажата во время отображения неподвижного изображения, размер изображения изменится. При повторном нажатии кнопки MENU исходный размер изображения будет восстановлен.

Настройка функций камеры

Прежде чем
Вы начнете

- Обратитесь на стр. 75 для получения информации о процедуре настройки.
- При поступлении сигнала на внешний вход экран меню не отображается.

Выбор режима съемки в соответствии с объектом (переключение режима программируемого АЕ)

Эта видеокамера DVD автоматически настраивает скорость затвора и диафрагму в соответствии с яркостью объекта для оптимальной съемки. Вы можете выбрать один из шести режимов в зависимости от характеристик объекта, условий записи и целей съемки.

- 1 Нажмите кнопку MENU, выберите при помощи джойстика “Program AE” на экране “Camera Functions Setup”, затем нажмите кнопку ►/II.

Справа от “Program AE” появятся возможные значения.

- 2 Воспользуйтесь джойстиком для выбора желаемого значения, затем нажмите кнопку ►/II. Выбранное значение будет установлено.

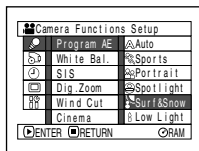

Выбранный режим AF

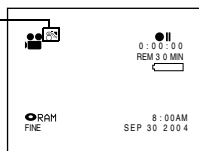

- 3 Нажмите кнопку MENU для завершения процедуры настройки.

Экран меню исчезнет.

Примечания:

- Текущий режим АЕ отображается на экранном режиме. Тем не менее, в режиме AUTO индикации нет.
- Выбранный выше режим съемки сохраняется в памяти даже после отключения видеокамеры DVD.

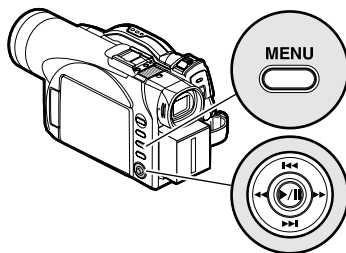

Наклоните джойстик вверх/вниз для выбора значения и нажмите кнопку ►/II для ввода выбранного значения.

Auto: Видеокамера автоматически оценивает объект и условия съемки, после чего устанавливает оптимальные экспонаметры.

Sports: Этот режим служит для устранения смазывания быстро движущихся объектов, например, при съемке игры в гольф или теннис. Если режим Sports используется при флуоресцентном освещении, изображение может мерцать. В этом случае воспользуйтесь режимом Auto.

Portrait: Этот режим снижает глубину кадра, так что человек или предмет отображается на размытом фоне.

Spotlight: Этот режим служит для предотвращения передержки объекта при съемке в условиях яркого освещения, например, во время свадьбы или выступления на сцене.

Surf&Snow: Этот режим служит для предотвращения недодержки объекта при съемках в условиях яркого отраженного света, например, на море летом или на горнолыжном склоне.



Low Light: Этот режим позволяет вести съемку даже в условиях недостаточного освещения. Тем не менее, при съемке движущихся объектов появляется пост-изображение.

Заметьте, что режим Low Light не может быть использован, когда качество записи установлено как STD.

Если автоматическая фокусировка объектов затруднена, воспользуйтесь режимом ручной фокусировки.

Настройка цвета (баланс белого)

Эта видеочкамера DVD автоматически настраивает цвета объекта. Вы можете настроить функцию баланса белого в зависимости от условий съемки.

Режим	Действие	Индикация на дисплее
Auto	Баланс белого всегда настраивается автоматически	Нет
Set	Вы можете настраивать баланс белого вручную в соответствии с источником света или условиями съемки	
Outdoor	Для съемки в хорошую погоду.	
Indoor	Для съемки при свете от ламп накаливания, галогенных ламп или флуоресцентных источников света лампочного типа.	

1 Нажмите кнопку MENU, выберите при помощи джойстика “White Bal.” на экране “Camera Functions Setup”, затем нажмите кнопку **▶/II**.

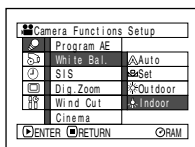

2 Выберите желаемое значение, затем нажмите кнопку **▶/II**.

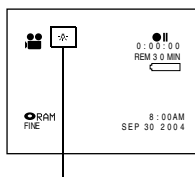

Режим баланса белого

3 Нажмите кнопку MENU для завершения процедуры настройки.

● Настройка баланса белого вручную

1 Наведите видеокамеру DVD на белый предмет так, чтобы он заполнял экран. Используйте непрозрачный предмет.

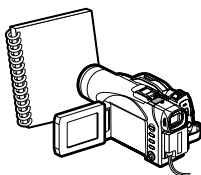

(Белая рубашка или плотная бумага.)

2 Нажмите кнопку MENU, выберите "White Bal.", "Set", затем нажмите кнопку ►/III.

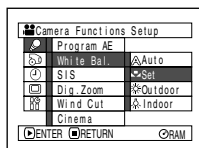

3 Нажмите кнопку ►/III. Индикатор  перестанет мигать и останется гореть. Это означает, что настройка баланса белого завершена.

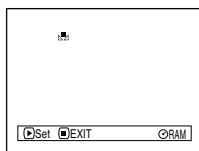

4 Нажмите кнопку ■ для завершения процедуры настройки.

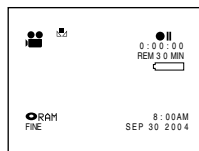

Примечания

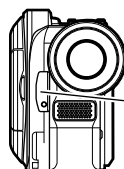

- На экранном дисплее отображается информация о режиме баланса белого.
- При отключении видеокамеры DVD баланс белого переключается в режим Auto только в том случае, если он был выбран как Set (ручная настройка). Во всех остальных случаях режим баланса белого сохраняется в памяти.
- Не загромождайте инфракрасный датчик рукой и пр.



Блок инфракрасного датчика

- Если используются широкоугольные или телескопические конверсионные линзы, функция автоматической настройки баланса белого при съемке в определенных условиях может не работать должным образом. В этом случае настройте режим в соответствии с условиями съемки или установите баланс белого вручную.
- Перед включением видеокамеры DVD удалите колпачок с объектива. Если видеокамера DVD включена, когда на объектив надет колпачок, функция настройки баланса белого не будет работать должным образом.

Примечания:

- Перед настройкой баланса белого мы рекомендуем Вам отключать цифровое приближение ("Dig. Zoom: Off") (см. стр. 55).
- Не используйте окрашенный предмет при настройке баланса белого. Это не позволит настроить цветовые оттенки должным образом.
- Настройка баланса белого невозможна, когда используется цифровое приближение или при недостаточном освещении. При этом индикатор  мигает.
- Если включен баланс белого, настроенный ранее вручную, индикатор  будет мигать (при повторной настройке индикатор  перестанет мигать и останется гореть).

Использование стабилизатора изображения (SIS)

При использовании функции приближения для съемки увеличенных объектов записываемое изображение может выглядеть нечетко.

- 1 Нажмите кнопку MENU, выберите "SIS" на экране "Camera Functions Setup", затем нажмите кнопку ►/II.

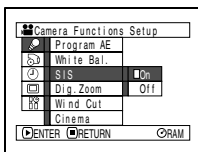

- 2 Выберите "On" (включено) или "Off" (выключено), затем нажмите кнопку ►/II.
- 3 Нажмите кнопку MENU для завершения процедуры настройки.

● Проверка режима функции SIS

Вы можете проверить, включена функция SIS или нет, на информационном дисплее.

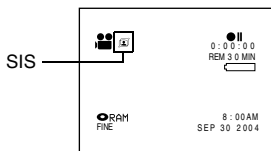

После завершения записи, когда функция SIS отключена ("Off"), мы рекомендуем включить ("On") эту функцию, а затем отключить видеокамеру DVD, если только Вы не отключаете функцию SIS при обычной съемке. Эта функция работает только во время съемки фильмов. Во время фотосъемки она не действует.

Примечания:

- Настройка функции SIS сохраняется в памяти даже после отключения видеокамеры DVD.
- Хотя Вы можете включать и выключать функцию SIS во время съемки неподвижных изображений, она работает только при записи фильмов.
- При съемке со стола или треножника мы рекомендуем Вам отключать ("Off") функцию SIS.
- Когда функция SIS включена ("On"), между движениями объектов в действительности и на экране есть незначительные различия.
- Функция SIS не может устранить сильные колебания камеры, даже когда она включена ("On").
- Функция SIS может не работать должным образом при использовании имеющихся в продаже конверсионных широкоугольных и телескопических линз.
- При съемке объектов в условиях недостаточного освещения с 10- и более кратным увеличением возможно появление остаточных изображений. В этом случае мы рекомендуем Вам воспользоваться треножником и отключить ("Off") функцию SIS (только для VDR-M50GC).
- Функция SIS не может быть использована при записи неподвижных изображений на карту (только для VDR-M70GC).

Устранение шума ветра при записи (срезка ветра)

При записи звука с микрофона, встроенного в эту видеокамеру DVD, Вы можете устранить шум ветра. Если функция срезки ветра включена ("On"), низкочастотные компоненты звука, принимаемого микрофоном, будут срезаны при записи. После этого человеческий голос или окружающие звуки будут лучше слышны.

- 1 Нажмите кнопку MENU, выберите "Wind Cut" на экране "Camera Functions Setup", затем нажмите кнопку ►/II.

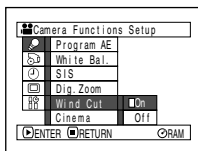

- 3 Нажмите кнопку MENU для завершения процедуры настройки.

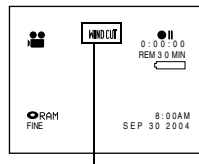

Значок срезки ветра

- 2 Выберите "On" (включено), затем нажмите кнопку ►/II.

Примечания:

- Текущий режим функции срезки ветра также отображается на экранном дисплее.
- Настройка функции срезки ветра сохраняется в памяти даже после отключения видеокамеры DVD.
- Функция срезки ветра работает только во время записи фильма.
- Функция срезки ветра работает только со встроенным микрофоном. При записи на внешний микрофон она не действует (стр. 65).

Переключение в кинорежим

Если Вы собираетесь просматривать Ваши записи на широкоэкранном телевизоре, мы рекомендуем Вам переключить экран в кинорежим.

- 1 Нажмите кнопку MENU, выберите “Cinema” на экране “Camera Functions Setup”, затем нажмите кнопку ►/II.

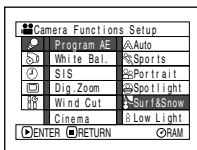

- 2 Выберите “On” (включено), затем нажмите кнопку ►/II.

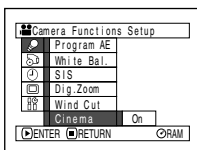

- 3 Нажмите кнопку MENU для завершения процедуры настройки.

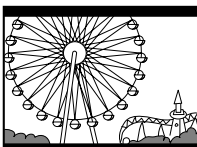

В верхней и нижней частях экрана появятся черные полосы.

Примечание:

Черные полосы, появляющиеся в верхней и нижней частях экрана, не записываются. Если Вы осуществите запись в кинорежиме и будете просматривать материал на экране обычного, не широкоэкранного телевизора, то участки экрана, закрытые черными полосами, также будут отображаться. Черные полосы напоминают Вам, что запись ведется для воспроизведения на широкоэкранном телевизоре.

Настройка функций записи камеры

RAM R

Переключение качества съемки (режим VIDEO)

Выберите желаемый режим качества фильма: XTRA (только при использовании диска DVD-RAM), FINE или STD.

Мы рекомендуем Вам записывать важные материалы в режиме XTRA или FINE при использовании дисков DVD-RAM, или в режиме FINE при использовании дисков DVD-R.

1 Нажмите кнопку MENU, выберите “VIDEO Mode” на экране “Record Functions Setup”, затем нажмите кнопку ►/II.

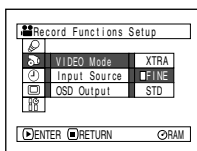

2 Выберите желаемое качество, затем нажмите кнопку ►/II.

3 Нажмите кнопку MENU для завершения процедуры настройки.

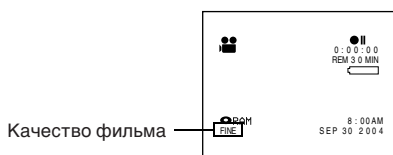

Примечания:

- Настройка качества записи сохраняется в памяти даже после отключения видеокамеры DVD.
- Значение функции “VIDEO Mode” не меняется даже после замены диска DVD-RAM на DVD-R, или наоборот. Тем не менее, в следующих случаях качество съемки переключается на FINE:
 - Когда качество записи было установлено как XTRA при использовании диска DVD-RAM, а затем диск был заменен на DVD-R.
- При использовании диска DVD-R Вы не можете менять качество съемки во время записи на диск. Видеокамера DVD автоматически выбирает тот уровень качества, который был задан при первой записи на этот диск.
- Настройка уровня качества действует только при съемке фильма. Переключение качества записи не действует при съемке неподвижных изображений.

При условиях, перечисленных ниже, на записанном изображении могут появиться блочные помехи, или очертания объекта могут исказиться. Перемещайте видеокамеру DVD как можно медленнее. (Блочные помехи чаще всего появляются при съемке в режиме STD.)

- При съемке объекта на сложном фоне (как на иллюстрации слева).
- Если видеокамера DVD перемещается резко или слишком быстро.
- При быстром перемещении объекта, даже если видеокамера DVD не движется.

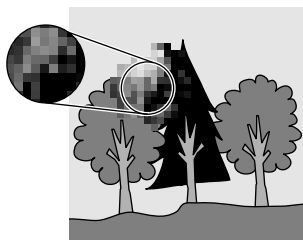

(На изображении имеют место блочные помехи)



(Изображение без блочных помех)

CARD

Переключение качества неподвижных изображений (качество)

Вы можете переключать качество съемки неподвижных изображений только при использовании карты памяти.

При съемке важного материала мы рекомендуем Вам использовать режим FINE.

1 Нажмите кнопку MENU, выберите “Quality” на экране “Record Functions Setup”, затем нажмите кнопку **▶/II**.

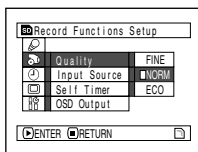

2 Выберите желаемое качество, затем нажмите кнопку **▶/II**.

3 Нажмите кнопку MENU для завершения процедуры настройки.

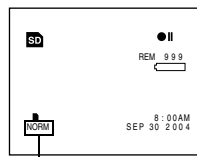

Качество съемки неподвижных изображений

Примечания:

- Настройка качества съемки неподвижных изображений сохраняется в памяти даже после отключения видеокамеры DVD.
- Когда параметр “Input Source” (источник сигнала) установлен как “CAMERA”, отображается “OSD Output”.

Прием изображений с другого устройства (источник входящего сигнала)

Если Вы желаете принимать изображения с другого устройства на этой видеокамере DVD, Вы сначала должны настроить параметры этой видеокамеры. Для получения информации о подключении видеокамеры DVD к другим устройствам и о записи поступающих изображений обратитесь к описанию, которое начинается на стр. 71.

Настройка	Применение	Экранный дисплей
CAMERA	При обычной съемке выберите это значение.	Нет индикации
LINE	Служит для приема изображения с другого устройства.	L IN

1 Нажмите кнопку MENU, выберите "Input Source" на экране "Record Functions Setup", затем нажмите кнопку ►/II.

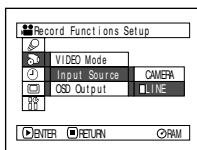

3 Нажмите кнопку MENU для завершения процедуры настройки.

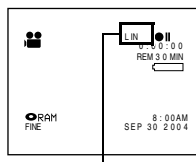

Иконка внешнего входа

2 Выберите "LINE", затем нажмите кнопку ►/II.

Примечания:

- После отключения видеокамеры DVD значение параметра "Input Source" устанавливается как "CAMERA".
- Значение параметра "Input Source" устанавливается как "CAMERA" также после того, как Вы удалите или установите карту в режиме "SD".
- "PHOTO Input" отображается только когда параметр "Input Source" установлен как "LINE".
- "OSD Input" отображается только когда параметр "Input Source" установлен как "CAMERA".

Переключение метода записи сигнала с внешнего входа (вход PHOTO)

Когда выбрано значение "Input Source: LINE", Вы можете записывать неподвижные изображения от внешнего устройства как на диск DVD-RAM, так и на карту памяти. Эта видеокамера DVD может записывать поступающие малоподвижные изображения в режиме "Frame" (кадр), но для подвижных изображений рекомендуется использовать режим "Field".

Формат записи	Возможное применение	Экранный дисплей
Frame	Не подходит для съемки подвижных объектов, хотя обеспечивает высокое к изображений. Покадровая запись рекомендуется для съемки относительно малоподвижных объектов.	(диск) (карта)
Field	Подходит для съемки подвижных объектов.	(диск) (карта)

1 Нажмите кнопку MENU, выберите "PHOTO Input" на экране "Record Functions Setup", затем нажмите кнопку ►/II.

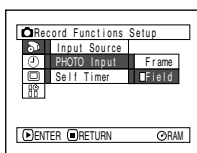

3 Нажмите кнопку MENU для завершения процедуры настройки.

Режим приема неподвижных изображений

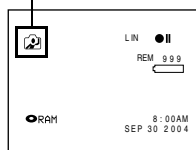

2 Выберите желаемый режим, затем нажмите кнопку ►/II.

Примечания:

- Режим приема неподвижных изображений отображается на экранном дисплее.
- Настройка приема неподвижных изображений сохраняется в памяти даже после отключения видеокамеры DVD.
- Для получения информации о подключении видеокамеры DVD к другим устройствам см. “Запись (дублирование) изображений” на стр. 71.
- “PHOTO Input” отображается только когда параметр “Input Source” установлен как “LINE”.
- “OSD Input” отображается только когда параметр “Input Source” установлен как “CAMERA”.

RAM CARD

Таймер срабатывания

Вы можете осуществлять фотосъемку с использованием таймера, как на обычной камере.

Таймер срабатывания действует только при фотосъемке.

- 1 Нажмите кнопку MENU, выберите “Self Timer” на экране “Record Functions Setup”, затем нажмите кнопку ►/II.

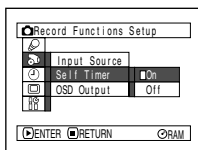

- 2 Выберите “On”, затем нажмите кнопку ►/II.

Таймер срабатывания будет включен.

- 3 Нажмите кнопку MENU для завершения процедуры настройки.

Съемка с использованием таймера

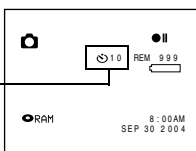

- 4 Нажмите кнопку REC.

Индикатор записи на передней части видеокамеры DVD начнет мигать. Индикатор таймера начнет обратный отсчет, и съемка будет осуществлена примерно через 10 секунд.

Примечания:

- Настройка таймера срабатывания также отображается на экранном дисплее.
- Для отключения режима таймера выберите “Off” на экране меню или выключите видеокамеру DVD.
- Для приостановки таймера нажмите кнопку REC, прежде чем начнется съемка, или нажмите кнопку ■.
- “PHOTO Input” отображается только когда параметр “Input Source” установлен как “LINE”.
- “OSD Input” отображается только когда параметр “Input Source” установлен как “CAMERA”.

Включение и выключение экранного дисплея (вывод OSD)

При подключении этой видеокамеры DVD к телевизору для просмотра изображений на телевизионном экране Вы можете отключить отображение информации (появляющейся в видеодискете или на ЖК-экране) на экране телевизора.

1 Нажмите кнопку MENU, выберите "OSD Output" на экране "Record Functions Setup", затем нажмите кнопку ►/II.

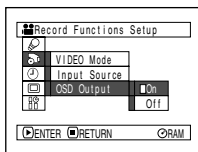

2 Выберите "On" (включено) или "Off" (выключено), затем нажмите кнопку ►/II.

3 Нажмите кнопку MENU для завершения процедуры настройки.

Примечания:

- Настройка режима отображения информации сохраняется в памяти даже после отключения видеокамеры DVD.
- Даже если Вы выбрали "Off" (выключено), экранная информация будет отображаться во время воспроизведения. Для получения информации об отображении экранных дисплеев во время воспроизведения см. стр. 61.
- Даже после отключения вывода информации на экран телевизора эта информация будет отображаться в видеодискете и на ЖК-экране.
- Экранный дисплей выводится только когда параметр "Input Source" установлен как "CAMERA". Он не выводится, когда этот параметр установлен как "LINE".
- "OSD Output" отображается только когда параметр "Input Source" установлен как "CAMERA".

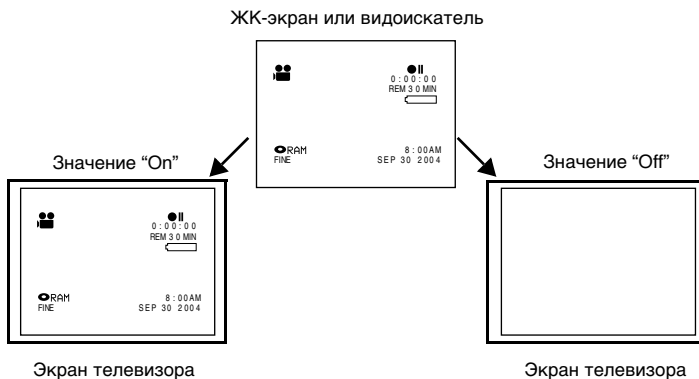

Настройка ЖК-экрана

Эта функция позволяет Вам настраивать яркость и цветовую насыщенность ЖК-экрана во время записи и воспроизведения.

Настройка яркости ЖК-экрана (яркость)

1 Нажмите кнопку MENU, выберите “Brightness” на экране “LCD Setup”, затем нажмите кнопку ►/II.

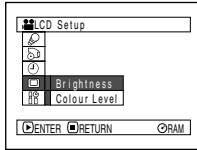

На экране появится шкала настройки яркости.

2 Выберите желаемую яркость при помощи джойстика.

Налево: Экран становится более тусклым.
Направо: Экран становится более ярким.

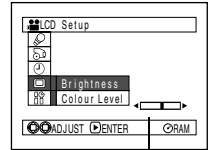

Шкала настройки яркости

3 Нажмите кнопку MENU для завершения процедуры настройки.

Примечание:

Выбранный уровень яркости сохраняется в памяти даже после отключения видеокамеры DVD.

Настройка насыщенности цвета ЖК-экрана (уровень цвета)

1 Выберите “Colour Level” на экране “LCD Setup”, затем нажмите кнопку ►/II.

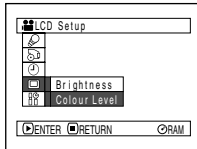

На экране появится шкала настройки насыщенности цвета.

3 Нажмите кнопку MENU.

Примечания:

- Выбранный уровень насыщенности цвета сохраняется в памяти даже после отключения видеокамеры DVD.
- Изменение яркости или цветовой насыщенности ЖК-экрана не влияет на записываемое изображение.

2 Выберите желаемую насыщенность цвета при помощи джойстика.

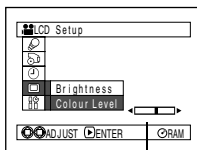

Шкала настройки насыщенности цвета

Налево: Цвета становятся более светлыми.
Направо: Цвета становятся более насыщенными.

Начальные настройки

Включение и выключение звука при нажатии кнопок (звуковой сигнал)

Настройка	Значение
On	При изменении положения переключателя питания, нажатии кнопки REC и пр. слышен звуковой сигнал.
Off	Звуковой сигнал не выводится.

- Нажмите кнопку MENU, выберите "Beep" на экране "Initial Setup", затем нажмите кнопку ►/II.

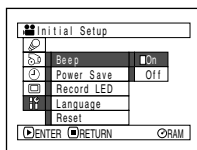

- Выберите "On" (включено) или "Off" (выключено), затем нажмите кнопку ►/II.
- Нажмите кнопку MENU для завершения процедуры настройки.

Примечание:
Настройка вывода звукового сигнала сохраняется в памяти даже после отключения видеокамеры DVD.

Автоматическое отключение видеокамеры DVD (экономия энергии)

Настройка	Значение
On	Режим экономии энергии. Если видеокамера DVD бездействует в режиме паузы при записи в течение пяти минут, она автоматически отключается в целях экономии энергии аккумулятора.
Off	Режим экономии энергии отключен.

- Нажмите кнопку MENU, выберите "Power Save" на экране "Initial Setup", затем нажмите кнопку ►/II.

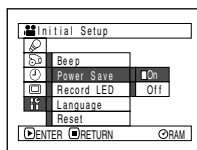

- Выберите "On" (включено) или "Off" (выключено), затем нажмите кнопку ►/II.
- Нажмите кнопку MENU для завершения процедуры настройки.

- Примечания:**
- Для повторного включения видеокамеры DVD после срабатывания функции экономии энергии установите переключатель питания в положение "OFF", затем в положение "CAM", "DVD" или "SD".
 - Текущее значение функции экономии энергии не отображается на ЖК-экране.
 - Настройка функции экономии энергии сохраняется в памяти даже после отключения видеокамеры DVD.

Включение и выключение индикатора записи (индикатор записи)

Вы можете отключить индикатор записи, горящий на передней панели видеокамеры DVD во время съемки.

Настройка	Значение
On	Индикатор записи горит красным, показывая, что видеокамера DVD осуществляет запись.
Off	Индикатор записи не горит даже во время записи.

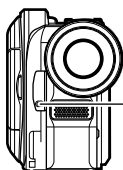

Индикатор записи

- 1 Нажмите кнопку MENU, выберите “Record LED” на экране “Initial Setup”, затем нажмите кнопку ►/II.

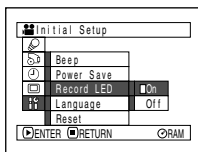

- 2 Выберите “On” (включено) или “Off” (выключено), затем нажмите кнопку ►/II.
- 3 Нажмите кнопку MENU для завершения процедуры настройки.

Примечания:

- Текущая настройка индикатора записи не отображается на ЖК-экране.
- Настройка индикатора записи сохраняется в памяти даже после отключения видеокамеры DVD.
- Выберите “Record LED: Off” при съемке объекта за стеклом или аквариума, отражающего свет. В противном случае будет записан отраженный свет, испускаемый индикатором записи.
- Когда используется таймер срабатывания, индикатор записи будет мигать после нажатия кнопки REC, независимо от того, включен он или выключен.

Переключение языка дисплея (язык)

Вы можете изменить язык, используемый для отображения меню и прочей информации. Ниже приведена процедура переключения английского языка на французский.

- 1 Нажмите кнопку MENU, выберите “Language” на экране “Initial Setup”, затем нажмите кнопку ►/II.

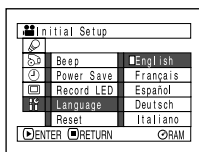

Установлен язык “English” (английский).

- 2 Выберите “Français” (французский), затем нажмите кнопку ►/II.

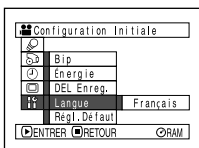

- 3 Нажмите кнопку MENU для завершения процедуры настройки.

Примечание:

Выбранный язык сохраняется в памяти даже после отключения видеокамеры DVD.

Восстановление исходных значений параметров (сброс)

Вы можете восстановить исходные (заданные производителем) значения параметров (стр. 160).
Заметьте, что дата и время не восстанавливаются.

- 1** Нажмите кнопку MENU, выберите “Reset” на экране “Initial Setup”, затем нажмите кнопку ►/II.

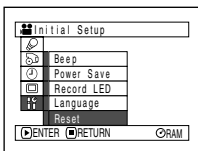

- 3** Нажмите кнопку MENU для завершения процедуры настройки.

Примечание:

Для того, чтобы прервать процедуру перезагрузки, выберите “NO”, когда в пункте 2 получите запрос о подтверждении, или нажмите кнопку ■.

Появится запрос о подтверждении восстановления параметров.

- 2** Если Вы действительно хотите восстановить параметры, выберите “YES” при помощи джойстика, затем нажмите кнопку ►/II.

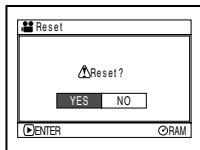

Будут восстановлены исходные значения настроенных Вами параметров.

Использование дисковой навигации



Запуск дисковой навигации

Дисковая навигация является инструментом для редактирования материалов, записанных на этой видеокамере DVD.

Ниже приведены описания “эпизода” и “программы”, позволяющие Вам пользоваться большинством функций дисковой навигации.

Большая часть экранов, приведенных на иллюстрации, появляется при использовании диска DVD-RAM. При использовании карт или дисков DVD-R некоторые пункты не отображаются, но эксплуатационные процедуры не меняются.

Прежде чем
Вы начнете

- Включите видеокамеру DVD (стр. 48)
- При использовании диска: установите переключатель питания в положение “” или “”.
- При использовании карты: установите переключатель питания в положение “”.

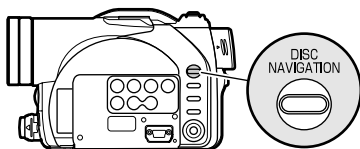

1 Нажмите кнопку DISC NAVIGATION.

Появится экран дисковой навигации (показанный на стр. 91).

Примечание:

Не переходите к следующему пункту, пока идет процедура распознавания диска или мигает индикатор ACCESS/PC.

2 Нажмите кнопку DISC NAVIGATION.

Работа функции дисковой навигации будет прервана, и видеокамера DVD перейдет в режим паузы при записи. Для отключения дисковой навигации Вы также можете воспользоваться кнопкой .

Когда установлен диск DVD-RAM, появляется следующий экран. При использовании карт или дисков DVD-R некоторые пункты не отображаются.

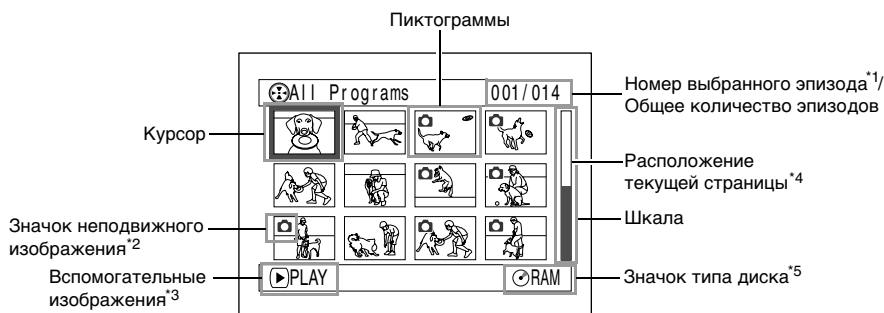

- *1 Номер эпизода относится к эпизоду, отображаемому на экране пиктограмм.
- *2 При использовании карты значок неподвижного изображения не отображается.
- *3 Вспомогательные изображения различаются в зависимости от режима работы видеокамеры DVD.
- *4 Появляется при наличии 13 и более эпизодов.
- *5 При использовании диска DVD-R отображается "⊙": При использовании карты отображается "☐".

Примечания:

- Фоновый цвет экрана позволяет Вам определить, что установлено в видеокамеру DVD - диск или карта.
 - Пурпурный: Установлен диск.
 - Светло-синий: Установлена карта.
- Нажатие кнопки DISPLAY приводит к отображению даты/времени записи эпизода, выделенного курсором. Повторное нажатие кнопки DISPLAY приводит к отображению вспомогательных изображений.
- Если не установлен ни диск, ни карта, экран дисковой навигации не появится даже при нажатии кнопки DISC NAVIGATION.
- При каждом запуске дисковой навигации, когда установлен диск DVD-R, появляется сообщение "Creating Thumbnail..." (создаются пиктограммы). После этого сообщения появится экран дисковой навигации.
- При установке диска или карты следующих типов появляется экран дисковой навигации или отображаются определенные сообщения:
 - Диск, защищенный от записи.
 - Закрытая карта.
 - Завершенный диск DVD-R.
- Когда видеокамера DVD подключена к телевизору, не оставляйте дисплей дисковой навигации на экране телевизора надолго: это может привести к повреждению телевизора в результате эффекта выгорания.

Воспроизведение при помощи экрана дисковой навигации

1 Нажмите кнопку DISC NAVIGATION.

2 Выберите желаемый эпизод при помощи джойстика.

Выбранный эпизод будет выделен рамкой. Это называется “курсор”.

3 Нажмите кнопку ►/II.

Начнется воспроизведение выбранного эпизода.

Примечание:

При наклоне джойстика налево или направо курсор перемещается на предыдущий или следующий эпизод.

При наклоне джойстика налево или направо курсор перемещается на предыдущую или следующую страницу.

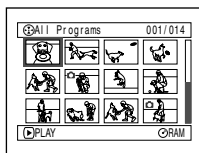

Вверх или вниз
Вправо или влево

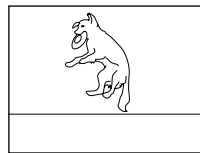
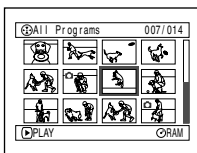

● После завершения воспроизведения:

Видеокамера DVD переходит в режим паузы при воспроизведении после завершения последнего эпизода.

Нажатие кнопки ■ или DISC NAVIGATION приводит к возвращению на экран дисковой навигации.

Если пауза при воспроизведении продолжается в течение пяти минут, экран дисковой навигации автоматически восстанавливается.

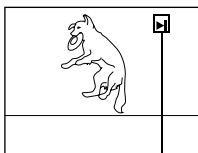

Приостановка
воспроизведения

Примечания:

- Нажмите кнопку ►/II для временной приостановки воспроизведения. Повторное нажатие кнопки ►/II возобновляет воспроизведение с той же точки.
- Если Вы нажмете кнопку ►/II после завершения воспроизведения последнего эпизода на диске, воспроизведение начнется заново с начала диска.
- Нажатие кнопки ■ всегда восстанавливает экран дисковой навигации.
- При воспроизведении через дисковую навигацию Вы можете выбирать желаемые эпизоды и пропускать ненужные эпизоды.
- При воспроизведении снимков высокого разрешения с карты появляется сообщение “Playback”, а отображение снимка может занять некоторое время.

● Воспроизведение неподвижных изображений

Неподвижные изображения отображаются в течение трех секунд. При воспроизведении неподвижных изображений с карты воспроизведение прекращается после завершения всех снимков.

Выбор различных эпизодов

- 1 Нажмите кнопку DISC NAVIGATION.
- 2 Выберите желаемый эпизод при помощи джойстика.
- 3 Нажмите кнопку SELECT один раз.

Выбранный эпизод будет выделен красной и желтой рамкой.
Повторите пункты 2 и 3 для выбора других эпизодов.

Для отмены выбора эпизода выберите эпизод, который Вы желаете исключить, затем нажмите кнопку SELECT.
Для отмены выбора всех эпизодов нажмите кнопку ■.

Примечание:

Хотя эпизоды можно выбирать произвольно, воспроизведение всегда начинается с эпизода под наименьшим номером.

Совместный выбор последовательности эпизодов

- 1 Нажмите кнопку DISC NAVIGATION.
- 2 Выберите желаемый эпизод при помощи джойстика.

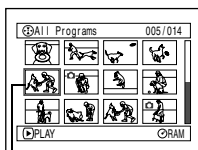

Желтая рамка

- 3 Нажмите и удерживайте кнопку SELECT в течение секунды.

Выбранный эпизод будет выделен двойной рамкой, желтой и синей.

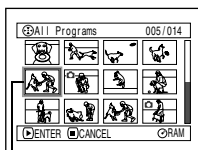

Двойная желто-синяя рамка

- 4 Выберите последний эпизод в последовательности при помощи джойстика, затем нажмите кнопку ►/■.

Пиктограммы выбранной последовательности эпизодов будут выделены красными рамками и выбраны.

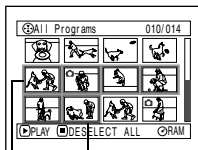

Красная рамка

При выборе эпизодов до этой точки

Примечание:

- Вы можете получить информацию о текущем состоянии эпизодов на основании окраски курсора и шкалы.

Курсор	Шкала	Состояние эпизода
Желтый	Светло-синяя	Текущая позиция курсора
Синий	Светло-синяя	Последовательность выбранных эпизодов
Красный	Красная	Scenes already selected

- Нажатие кнопки ►/■ после выбора эпизодов включает воспроизведение только выбранных эпизодов, с начала каждого эпизода.
- Вы можете также выбирать последовательность эпизодов в обратном порядке.
- Для отмены выбора последовательности эпизодов нажмите кнопку SELECT или ■ после выполнения пункта 4.
- Вы можете выбирать до 999 эпизодов как на диске, так и на карте.

Меню дисковой навигации

Функции, доступные при помощи дисковой навигации

Дисковая навигация позволяет Вам выполнять следующее:

Функция	Использование диска или карты	Применение	Страницы для справок
Удаление эпизодов	RAM CARD	Вы можете удалять ненужные эпизоды.	96
Редактирование эпизодов	RAM	Вы можете накладывать на эпизоды эффекты вытеснения, совмещать или разделять эпизоды.	98 - 102
Отображение информации об эпизоде	RAM R CARD	Вы можете отображать информацию об одном или нескольких эпизодах, такую как качество изображения, время записи и пр.	107
Присвоение названия	RAM	Вы можете присваивать названия спискам воспроизведения и программам.	109, 118
Создание списка воспроизведения	RAM	Вы можете создавать Ваши фильмы, меняя последовательность эпизодов.	111
Инициализация диска или карты	RAM CARD	Вы можете инициализировать диски DVD-RAM или карты для использования на этой видеокамере DVD.	121
Копирование с диска на карту	RAM	Вы можете копировать снимки, записанные на диске DVD-RAM, на карту.	103
Завершение диска	R	Вы можете использовать эту видеокамеру DVD для завершения дисков DVD-R, записанных на этой камере, для дальнейшего просмотра этих дисков на проигрывателе DVD и пр.	123
Повторное воспроизведение	RAM R	Вы можете повторять воспроизведение программ и эпизодов.	124
Просмотр слайдов	CARD	Вы можете последовательно воспроизводить неподвижные изображения.	125
Отображение свободного места (объема)	RAM R CARD	Отображается максимальная продолжительность записи фильма на диске или количество снимков.	120
Защита диска	RAM	Вы можете защищать диск DVD-RAM от случайного стирания или редактирования.	120
Фиксация эпизодов	CARD	Вы можете защищать эпизоды от случайного стирания. При этом важные записи защищены, и Вы можете записывать другие материалы.	104
Настройка DPOF	CARD	Вы можете задавать количество отпечатков для каждого эпизода.	105

Примечание:

Функции редактирования (пиктограмма, пропуск, вытеснение) относятся только к этой видеокамере DVD. При воспроизведении диска, отредактированного на этой видеокамере DVD, на записывающем устройстве DVD-RAM или на компьютере, результаты редактирования не будут воспроизведены. Для просмотра результатов редактирования соедините устройства при помощи кабеля ввода/вывода AV/S, а затем выполните запись (дублирование).

Обзор структуры меню дисковой навигации

Нажмите кнопку MENU на экране дисковой навигации. Появятся экраны меню дисковой навигации и меню диска и карты.

Для получения информации о расположении данных на экране см. стр. 74-75 и 91.

Для получения информации о настройке каждого из параметров обращайтесь на указанные страницы.

● При использовании диска DVD-RAM

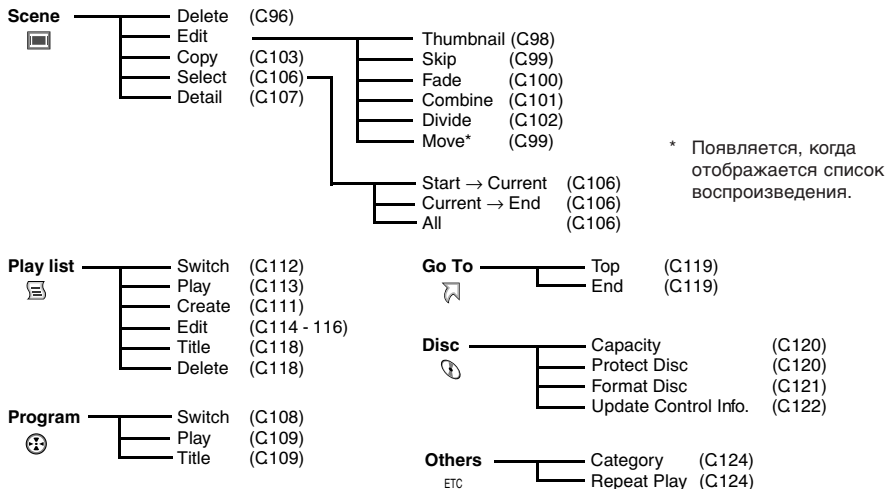

● При использовании диска DVD-R

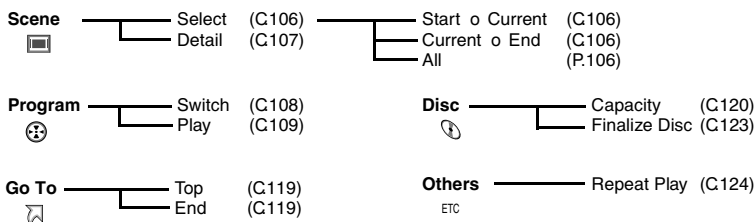

● При использовании карты

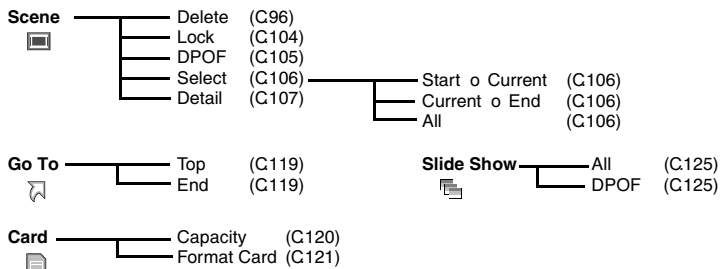

Удаление эпизодов (удаление)

Вы можете удалять ненужные эпизоды.

Диски DVD-R не позволяют удалять эпизоды, и при использовании такого диска пункт "Delete" не отображается.

1 Нажмите кнопку DISC NAVIGATION.

2 Выберите эпизод, который Вы желаете удалить.

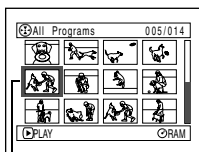

Эпизод, который Вы желаете удалить

3 Нажмите кнопку MENU.

4 Выберите "Delete" из меню "Scene", затем нажмите кнопку ►/II.

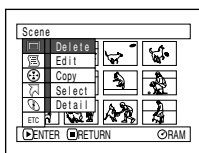

5 Появится экран "Delete Scene". Если Вы действительно желаете удалить этот эпизод, нажмите кнопку ►/II.

Если Вы желаете удалить другой эпизод, Вы можете выбрать его на этом экране.

6 Появится запрос о подтверждении удаления. Выберите "YES" и нажмите кнопку ►/II.

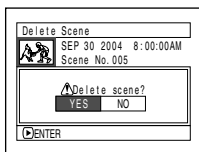

Выберите "NO" для отмены удаления. После выбора "YES" или "NO" экран "Delete Scene" появится снова. Повторите пункты 5 и 6 для удаления других эпизодов.

7 Нажмите кнопку ■ для выхода из меню.

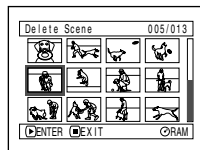

Примечания:

- Если Вы наведете курсор на эпизод, который желаете удалить, на экране "All Programs" (все программы), а затем нажмете кнопку DELETE на пульте дистанционного управления, появится экран, аналогичный экрану в пункте 5.
- Для удаления ненужной части эпизода на диске DVD-RAM сначала разделите этот эпизод, а затем удалите ненужную часть (см. стр. 102).
- При удалении всей информации с диска или карты мы рекомендуем Вам инициализировать диск или карту (см. стр. 121).
- Если Вы создали хотя бы один список воспроизведения, появится сообщение: "Same scenes on PlayList will be deleted. Delete scenes?" (эти же эпизоды будут удалены из списка воспроизведения. Удалить эпизоды?). Это сообщение появится даже в том случае, если удаляемые эпизоды не используются в соответствующем списке воспроизведения. В этом случае выберите "YES" и нажмите кнопку ►/II.
- Если удаляемые эпизоды достаточно короткие, то после их удаления общий объем свободного места на диске или карте, отображаемый на дисплее, может не увеличиться.
- Закрытые эпизоды на карте не могут быть удалены (см. стр. 104).

● Редактирование при помощи вложенных меню

Нажмите кнопку MENU перед нажатием кнопки ►/|| в пункте 5 (см. стр. 96). Появится вложенное меню.

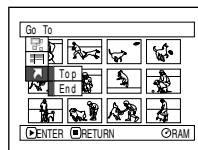
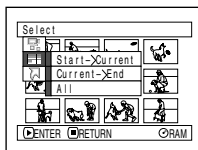
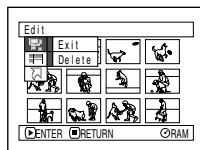

- Edit
 - Exit..... Для возвращения на экран дисковой навигации
 - Delete Для удаления выбранных эпизодов.
- Select
 - Start → Current..... Для выбора эпизодов с начала до текущей позиции курсора
 - Current → End..... Для выбора эпизодов с текущей позиции курсора и до конца
 - All..... Для выбора всех эпизодов
- Go To
 - Top..... Для перемещения к первому эпизоду
 - End Для перемещения к последнему эпизоду

Нажатие кнопки ■ приводит к возвращению на экран в пункте 5.

Примечание:

Хотя экран вложенных меню отображается для каждого параметра, в зависимости от текущих настроек некоторые пункты меню не появляются.

Переключение изображений для пиктограмм (Редактирование - Пиктограммы)

По умолчанию в качестве пиктограммы используется первый кадр записанного эпизода. Вы можете выбрать другой кадр из этого эпизода для отображения в виде пиктограммы. Если Вы выберите для пиктограммы наиболее характерный кадр, Вы сможете сразу же узнать, что записано в том или ином эпизоде.

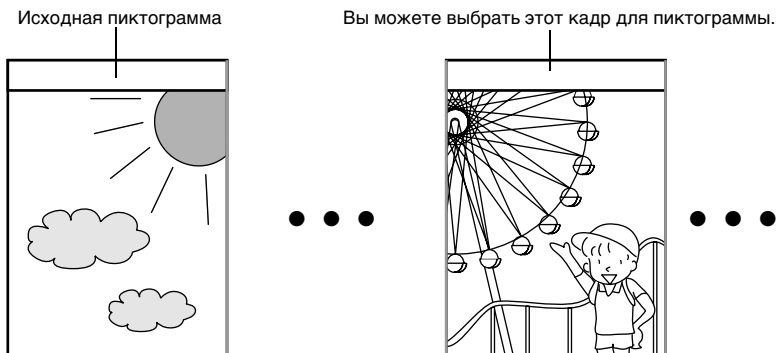

1 Нажмите кнопку DISC NAVIGATION.

2 Выберите пиктограмму эпизода, который Вы желаете изменить.

3 Нажмите кнопку MENU.

4 Выберите "Scene", "Edit", "Thumbnail", затем нажмите кнопку ►/II.

5 Появится экран "Change Thumbnail".

Если Вы желаете изменить пиктограмму этого эпизода, нажмите кнопку ►/II. Начнется воспроизведение выбранного эпизода.

Если Вы желаете изменить пиктограмму другого эпизода, Вы можете сделать это на этом экране.

6 Когда появится изображение, которое Вы желаете использовать в качестве пиктограммы, нажмите кнопку SELECT.

7 Появится запрос о подтверждении изменения пиктограммы. Выберите "YES", затем нажмите кнопку ►/II.

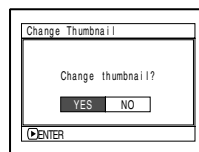

Выберите "NO" для отмены изменения пиктограммы. После выбора "YES" или "NO" Вы вернетесь на экран "Change Thumbnail".

Для изменения пиктограмм других эпизодов повторите пункты 5-7.

8 Нажмите кнопку ■ для выхода из меню.

Примечания:

- Если Вы нажмете кнопку MENU перед нажатием кнопки ►/II в пункте 5, появится экран вложенного меню (см. стр. 97).
- Пиктограммы для неподвижных изображений не могут быть изменены.
- Так как пропускаемые эпизоды не могут быть воспроизведены, Вы не можете менять их пиктограммы. Для того, чтобы изменить пиктограмму такого эпизода, сначала отключите режим пропуска эпизода.

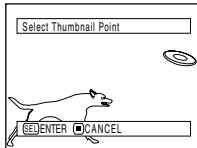
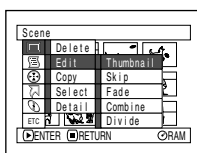

Воспроизведение с пропуском эпизодов (Редактирование - Пропуск)

Вы можете настроить “пропуск” для эпизодов, которые Вы не желаете воспроизводить: Выбранные эпизоды будут пропускаться.

- 1 Нажмите кнопку DISC NAVIGATION.
- 2 Выберите эпизод, который Вы желаете пропустить.
- 3 Нажмите кнопку MENU.
- 4 Выберите “Scene”, “Edit”, “Skip”, затем нажмите кнопку ►/II.
- 5 Появится экран “Set Skip”. Если Вы желаете пропустить этот эпизод, нажмите кнопку ►/II.

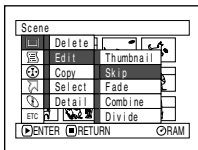

Если Вы желаете настроить пропуск для другого эпизода, Вы можете сделать это на этом экране.

После настройки функции пропуска снова появится экран “Set Skip”.

Для пропуска других эпизодов повторите пункт 5.

- 6 Нажмите кнопку ■ для выхода из меню.

На пиктограмме эпизодов, для которых настроена функция пропуска, появится отметка пропуска “”.

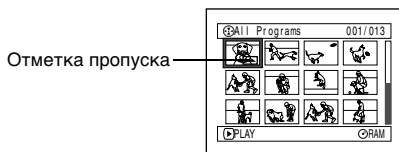

Установка последовательности эпизодов (Редактирование - Перемещение)

Вы можете изменить последовательность воспроизведения эпизодов в списке, перемещая их на желаемые позиции. Сначала создайте список воспроизведения, затем установите последовательность эпизодов (см. “Создание нового списка воспроизведения (создание)” на стр. 111).

●Отключение функции пропуска

Выберите эпизод, для которого Вы желаете отключить режим пропуска, и повторите приведенную выше процедуру. Отметка пропуска исчезнет, и данный эпизод не будет пропускаться.

Примечания:

- Вы можете настраивать функцию пропуска сразу для нескольких эпизодов (см. стр. 93).
- Если Вы нажмете кнопку MENU перед нажатием кнопки ►/II в пункте 5, появится экран вложенного меню (см. стр. 97).

Наложение специальных эффектов (Редактирование - Вытеснение)

Вы можете накладывать эффект вытеснения в начало и/или конец эпизода. Существует три типа специальных эффектов.

Растворение

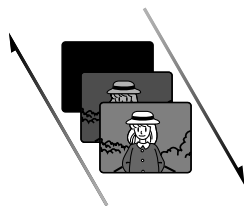

Проявление

Растворение

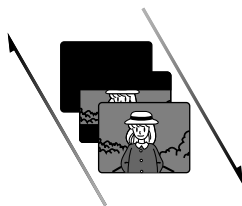

Проявление

Растворение

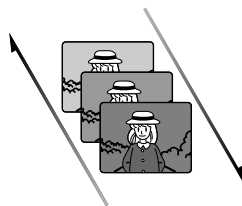

Проявление

Черный:

Проявление на темном экране.
Растворение на темном экране.

Шторка:

Проявление на темном экране в вертикальном направлении.
Растворение на темном экране по вертикали.

Ч/Б

Проявление на черно-белом экране цветного изображения.
Растворение цветного изображения на черно-белом экране.

- 1 Нажмите кнопку DISC NAVIGATION.
- 2 Выберите эпизод, на который Вы желаете наложить специальные эффекты.
- 3 Нажмите кнопку MENU.
- 4 Выберите "Scene", "Edit", "Fade", затем нажмите кнопку ►/II.
- 5 Появится экран "Fade". Если Вы желаете наложить на этот эпизод специальные эффекты, нажмите кнопку ►/II.

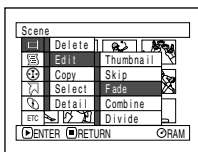

Если Вы желаете наложить специальные эффекты на другой эпизод, Вы можете выбрать желаемый эпизод на этом экране.

- 6 Выберите специальные эффекты для "IN" (проявление) и "OUT" (растворение), выберите "Enter", затем нажмите кнопку ►/II.

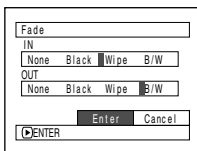

Для отмены настройки выберите "Cancel".

После завершения настройки снова появится экран "Fade".

Повторите пункты 5 и 6 для наложения специальных эффектов на другие эпизоды.

- 7 Нажмите кнопку ■ для выхода из меню.

На пиктограммах эпизодов, для которых настроены специальные эффекты, появятся отметки "▲" и/или "▼".

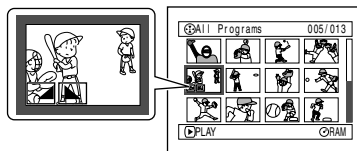

Совмещение нескольких эпизодов (редактирование - совмещение)

Вы можете совместить несколько эпизодов в один. Если Вы записали несколько коротких эпизодов, Вы можете легко их совместить при помощи дисковой навигации. Эпизоды должны следовать один за другим. Совмещение эпизодов возможно только когда выбрано "Category: All". Неподвижные изображения совместить невозможно.

- 1 Нажмите кнопку DISC NAVIGATION.
- 2 Выберите последовательность эпизодов, которые Вы желаете совместить.
- 3 Нажмите кнопку MENU.

- 4 Выберите "Scene", "Edit", "Combine", затем нажмите кнопку ►/II.

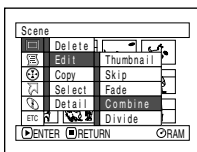

- 5 Появится экран "Combine Scenes". Если Вы желаете совместить выбранные эпизоды, нажмите кнопку ►/II.

Если Вы желаете выбрать для совмещения другие эпизоды, Вы можете сделать это на данном экране.

- 6 Появится запрос о подтверждении совмещения эпизодов. Выберите "YES" и нажмите кнопку ►/II.

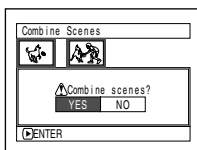

На экране подтверждения отображаются два эпизода из числа совмещаемых: первый и последний.

Выберите "NO" для отмены совмещения.

После выбора "YES" или "NO" Вы вернетесь на экран "Combine Scenes".

Для совмещения других эпизодов повторите пункты 5 и 6.

- 7 Нажмите кнопку ■ для выхода из меню.

Примечание:

Вы не можете совмещать эпизоды из различных программ (с разными датами записи). Сначала создайте список воспроизведения, а затем совместите эти эпизоды в списке.

Разделение фильмов (Редактирование - Разделение)

Вы можете разделять эпизоды на две части.

Для удаления ненужной части эпизода сначала разделите этот эпизод, затем удалите ненужную часть.

1 Нажмите кнопку DISC NAVIGATION.

2 Выберите эпизод, который Вы желаете разделить.

3 Нажмите кнопку MENU.

4 Выберите “Scene”, “Edit”, “Divide”, затем нажмите кнопку ►/II.

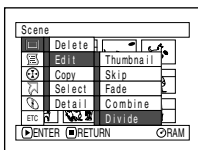

5 Появится экран “Divide Scene”. Если Вы желаете совместить выбранные эпизоды, нажмите кнопку ►/II. Начнется воспроизведение выбранного эпизода.

Если Вы желаете выбрать для разделения другой эпизод, Вы можете сделать это на данном экране. Начнется воспроизведение выбранного эпизода.

6 Когда Вы найдете точку, в которой Вы желаете разделить эпизод, нажмите кнопку SELECT.

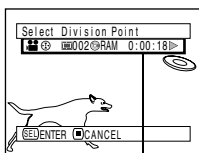

Строка состояния воспроизводимого эпизода

7 Появится запрос о подтверждении разделения эпизода. Выберите “YES” и нажмите кнопку ►/II.

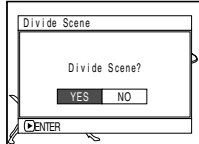

Выберите “NO” для отмены разделения.

После разделения Вы вернетесь на экран “Divide Scenes”.

Для разделения других эпизодов повторите пункты 5-7.

8 Нажмите кнопку ■ для выхода из меню.

Примечания:

- Если Вы нажмете кнопку MENU перед нажатием кнопки ►/II в пункте 5, появится экран вложенного меню (см. стр. 97).
- Вы можете включать и выключать строку состояния воспроизводимого эпизода при помощи кнопки DISPLAY.
- При поиске точки разделения Вы можете пользоваться функциями поиска и покадрового продвижения.
- Если на данный эпизод были наложены специальные эффекты, то эффект “IN” остается в первом эпизоде, а эффект “OUT” накладывается в конец второго.
- Реальная точка разделения может отклоняться от выбранной на 0,5 секунд.
- Так как эпизоды, для которых настроен пропуск, не воспроизводятся, Вы не можете их разделять. Для разделения такого эпизода отключите функцию пропуска.
- При попытке разделения неподвижного изображения появится соответствующее сообщение, но разделения не произойдет.
- Если точка разделения установлена в начале эпизода, появится соответствующее сообщение, но разделения не произойдет.
- Вы не можете разделять эпизоды продолжительностью 0,5 секунды и менее.
- Если на диске недостаточно свободного места, разделение невозможно. Удалите ненужные эпизоды.
- Нажатие кнопки ■ на экране подтверждения приводит к возвращению на экран пиктограмм.

Копирование неподвижных изображений с диска DVD-RAM на карту (Копирование)

1 Установите переключатель питания в положение “” или “”:

2 Нажмите кнопку DISC NAVIGATION.

3 Выберите неподвижное изображение, которое Вы желаете скопировать.

4 Нажмите кнопку MENU.

5 Выберите “Copy” на экране “Scene”; затем нажмите кнопку **▶/||**.

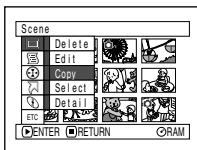

6 Появится экран “Copy to Card”. Если Вы желаете скопировать выбранное изображение, нажмите кнопку **▶/||**.

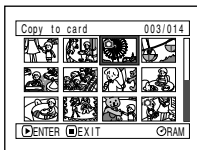

Если Вы желаете выбрать другое изображение для копирования, Вы можете сделать это на данном экране.

7 Появится экран подтверждения копирования. Выберите “YES” и нажмите кнопку **▶/||**.

Выберите “NO” для отмены копирования.

После копирования Вы вернетесь на экран “Copy to card”.

Для разделения других эпизодов повторите пункты 6 и 7.

8 Нажмите кнопку **■** для выхода из меню.

Примечания:

- Вы не можете скопировать фильм.
- При копировании снимков, записанных на диске DVD-RAM, на карту памяти, качество записи автоматически переключается на FINE.
- Если Вы нажмете кнопку MENU перед нажатием кнопки **▶/||** в пункте 6, появится экран вложенного меню (см. стр. 97).
- Для проверки изображений, записанных на диске DVD-RAM, обратитесь к разделу “Категория” на стр. 124.
- Вы можете также выбрать несколько эпизодов (см. стр. 93).
- Даже если для копирования выбраны все эпизоды, включая фильмы, копируются только неподвижные изображения.
- Информация, записанная на карте памяти, не может быть скопирована на диск.
- Копирование изображений, записанных на других устройствах, может оказаться невозможным.

Блокировка эпизодов на карте (LOCK)

Вы можете заблокировать снимки, записанные на карте, чтобы предотвратить их случайное удаление или редактирование.

- 1 Установите переключатель питания в положение "SD".
- 2 Нажмите кнопку DISC NAVIGATION.
- 3 Выберите изображение, которое Вы желаете заблокировать.
- 4 Нажмите кнопку MENU.
- 5 Выберите "Lock" на экране "Scene", затем нажмите кнопку ►/II.
- 6 Появится экран "Lock Screen". Если Вы желаете заблокировать выбранное изображение, нажмите кнопку ►/II.

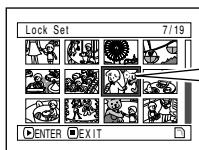
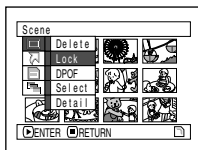

См. Значок блокировки

Если Вы желаете заблокировать другой снимок, Вы можете выбрать его на этом экране.

После завершения настройки экран "Lock Screen" появится снова.

Повторите пункт 6 для блокировки другого эпизода.

- 7 Нажмите кнопку ■ для выхода из меню.

● Для отключения блокировки:

Выберите заблокированный эпизод, затем выполните ту же процедуру для отключения блокировки. Значок блокировки исчезнет, и блокировка будет отключена.

Примечания:

- Если Вы нажмете кнопку MENU перед нажатием кнопки ►/II в пункте 6, появится экран вложенного меню (см. стр. 97).
- Вы можете также выбрать несколько эпизодов (см. стр. 93).
- При инициализации карты заблокированные эпизоды также стираются.

Выбор эпизодов для печати (DPOF)

Вы можете воспользоваться функцией DPOF для настройки информации для печати, включая последовательность печатаемых эпизодов, что позволяет Вам пользоваться печатной системой, поддерживающей DPOF.

Примечание:

DPOF означает “формат последовательности цифровой печати”. Формат DPOF используется для подачи запроса печатной лаборатории на печать снимков.

1 Установите переключатель питания в положение “SD”.

2 Нажмите кнопку DISC NAVIGATION.

3 Выберите эпизод, для которого Вы желаете настроить DPOF.

4 Нажмите кнопку MENU.

5 Выберите “DPOF” на экране “Scene”, затем нажмите кнопку ►/II.

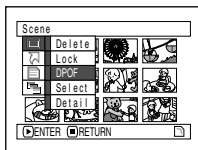

6 Появится экран “DPOF Set”. Если Вы желаете настроить DPOF для выбранного эпизода, нажмите кнопку ►/II.

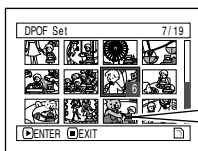

Значок DPOF

Если Вы желаете настроить DPOF для другого эпизода, Вы можете выбрать его на этом экране.

7 Выберите при помощи джойстика количество отпечатков, затем нажмите кнопку ►/II.

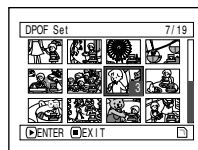

Наклон вверх или направо: Для увеличения количества отпечатков по одному.
 Наклон вниз или налево: Для уменьшения количества отпечатков по одному.
 После завершения настройки экран “DPOF Set” появится снова.
 Повторите пункты 6 и 7 для настройки DPOF для другого эпизода.

8 Нажмите кнопку ■ для выхода из меню.

Примечания:

- Если Вы нажмете кнопку MENU перед нажатием кнопки ►/II в пункте 6, появится экран вложенного меню (см. стр. 97).
- Вы можете также выбрать несколько эпизодов (см. стр. 93).
- Если Вы выберите количество отпечатков после выбора нескольких снимков, выбранное количество будет установлено для всех этих снимков.
- Вы можете устанавливать до 99 отпечатков для каждого снимка. Максимальное количество отпечатков, которое Вы можете установить для одной карты, составляет 999.
- Эта видеокамера DVD может не распознавать параметры DPOF, заданные на другом устройстве. Функцию DPOF следует настраивать только на этой видеокамере DVD.

Выбор эпизодов на экране меню (выбор)

При помощи меню дисковой навигации Вы можете выбирать сразу несколько последовательных эпизодов. Эта функция бывает удобна, если на Вашем диске записано много материала.

- 1 Нажмите кнопку DISC NAVIGATION.
- 2 Нажмите кнопку MENU.
- 3 Выберите "Select" на экране "Scene":
- 4 Выберите "Start → Current", "Current → End" или "All", затем нажмите кнопку ►/II.

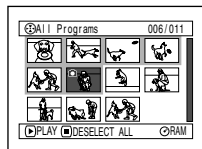
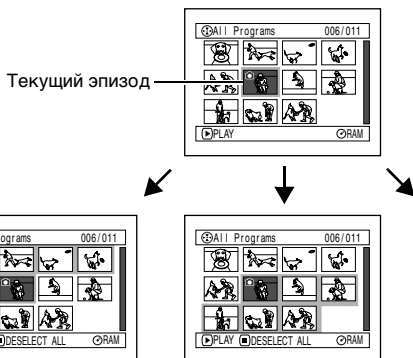
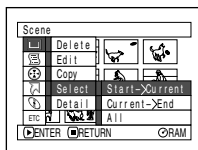

При выборе "Start → Current": Выбираются все эпизоды от первого до текущего.

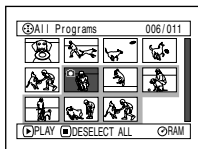

При выборе "Current → End": Выбираются все эпизоды от текущего до последнего.

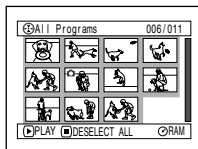

При выборе "All": Выбираются все эпизоды, от первого до последнего.

Отмена выбора эпизодов

Отмена выбора эпизодов по одному:
Когда отображается экран "All Programs", на котором выбраны эпизоды, выберите эпизод, который Вы желаете исключить, затем нажмите кнопку SELECT.

Примечание:

Вы можете выбирать до 999 эпизодов.

Отмена всех выбранных эпизодов сразу:
Когда отображается экран "All Programs", на котором выбраны эпизоды, нажмите кнопку ■.

Отображение информации при помощи экрана меню (Подробности)

Вы можете просматривать различную информацию об эпизодах: режим записи, дата и время съемки, продолжительность, наличие специальных эффектов и качество съемки.

- 1 Нажмите кнопку DISC NAVIGATION.
- 2 Выберите эпизод, информацию о котором Вы желаете получить.
- 3 Нажмите кнопку MENU.
- 4 Выберите "Scene", "Detail", затем нажмите кнопку ►/II.

Появится подробная информация о выбранном эпизоде.

(При использовании диска)

(При использовании карты)

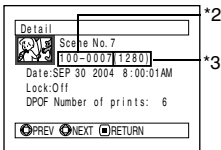

*1 Не отображается при использовании диска DVD-R.

*2 Может не отображаться, если установленная карта не совместима с DCF.

*3 Количество пикселей на снимке по горизонтали. Эта информация может не отображаться, если файл JPEG не совместим с этой видеокамерой DVD.

Примечание:

При наклоне джойстика направо появляется информация о следующем эпизоде; при наклоне джойстика направо появляется информация о предыдущем эпизоде.

- 5 Нажмите кнопку ■ для выхода из меню.

Если Вы выбрали несколько эпизодов, на экране появится информация, показанная ниже. Нажатие кнопки ■ приводит к возвращению на экран пиктограмм.

(При использовании диска)

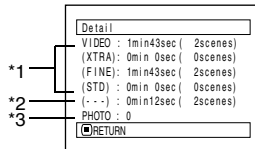

*1 При использовании диска DVD-R здесь отображается режим качества (FINE или STD), выбранный при первой записи.

*2 Количество эпизодов, режим качества которых неизвестен. Эта индикация появляется только в том случае, если диск содержит материал, записанный на другом устройстве с неизвестным режимом качества. Эта индикация не отображается при использовании диска DVD-R.

*3 Эта индикация не отображается при использовании диска DVD-R, так как запись неподвижных изображений на такие диски невозможна.

(При использовании карты)

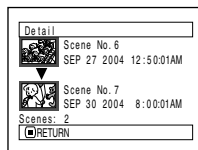

Примечания:

- При выборе нескольких эпизодов отображается общее время записи выбранных эпизодов (для снимков - общее количество).
- Если установлен диск DVD-R, записанный на каком-либо другом устройстве, информация об эпизодах не отображается.

Программа

Что такое “программа”?

Программа - это набор эпизодов, записанных в один день, независимо от того, фильмы это или фотоснимки.

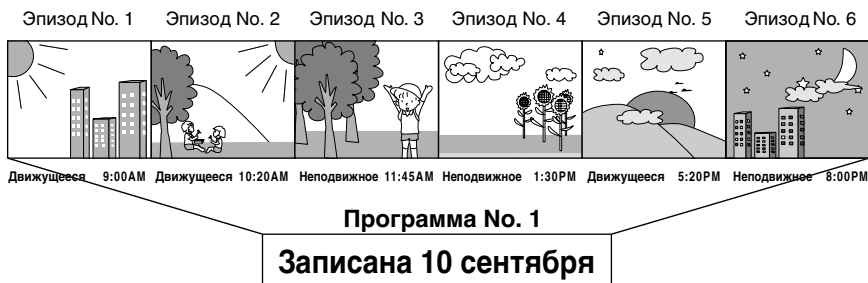

RAM R

Переключение на экран пиктограмм по соответствующей дате (Переключение)

Так как эпизоды, записанные этой видеокамерой, собираются в “программы” по дате записи, выбор программы поможет Вам просмотреть все эпизоды, снятые в определенный день.

1 Нажмите кнопку DISC NAVIGATION.

2 Нажмите кнопку MENU.

3 Выберите “Switch” на экране “Program”, затем нажмите кнопку ►/II.

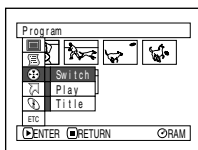

4 Выберите желаемую программу, затем нажмите кнопку ►/II.

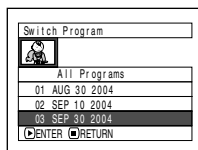

Появится экран дисковой навигации для выбранной программы.

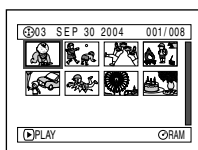

Примечание:

- Нажатие кнопки ■ на экране “Switch Program” приводит к возвращению на экран дисковой навигации.
- Даты, отображаемые на экране выбора программы, предоставляются в формате отображения даты, используемом для записи первых эпизодов программы, и таким образом, форматы Д/М/Г, М/Д/Г и Г/М/Д могут смешиваться.

Воспроизведение программы (Воспроизведение)

Вы можете воспроизводить только выбранную программу.

1 Нажмите кнопку DISC NAVIGATION.

2 Нажмите кнопку MENU.

3 Выберите "Play" на экране "Program", затем нажмите кнопку ►/II.

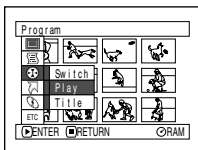

4 Выберите желаемую программу, затем нажмите кнопку ►/II.

Воспроизведение начнется с первого эпизода выбранной программы.

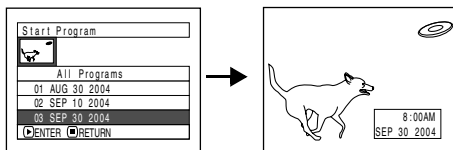

Примечание:

Если выбрано "Repeat Play: On", начнется повторное воспроизведение выбранной программы.

Изменение заголовка программы (Заголовок)

По умолчанию каждой программе присваивается в качестве заголовка дата и время записи. Вы можете заменить дату/время на желаемый заголовок.

1 Нажмите кнопку DISC NAVIGATION.

2 Нажмите кнопку MENU.

3 Выберите "Title" на экране "Program", затем нажмите кнопку ►/II.

4 Выберите желаемую программу, затем нажмите кнопку ►/II.

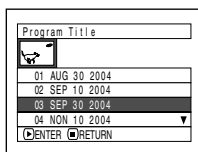

Появится экран для ввода заголовка.

5 Выберите букву, затем нажмите кнопку ►/II. Выбранная буква будет введена.

Повторите эту процедуру для ввода целого заголовка.

Строка для ввода заголовка

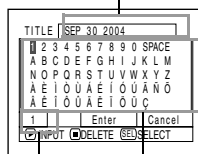

Режим ввода

Таблица выбора знаков

Список воспроизведения

Что такое “список воспроизведения”?

Вы можете создавать списки воспроизведения на этой видеокамере DVD, включая в них Ваши любимые записи. Так как при создании списка воспроизведения информация не копируется, список воспроизведения не занимает много места на диске. С другой стороны, удаление эпизодов из списка воспроизведения не увеличивает объем свободного места на диске.

Пример:

Программа 1 (записана 27 сентября 2004)



Программа 2 (записана 30 сентября 2004)



Создан список воспроизведения 1

Вы можете создавать до 99 списков воспроизведения, насчитывающих до 999 эпизодов.

Создание нового списка воспроизведения (Создание)

Ниже приведена процедура по созданию списка воспроизведения.

- 1** Нажмите кнопку DISC NAVIGATION.
- 2** Выберите эпизоды, которые Вы желаете включить в список воспроизведения.
- 3** Нажмите кнопку MENU.
- 4** Выберите “Create” из меню “Play List”, затем нажмите кнопку ►/II.
- 5** Появится экран выбора эпизода. Если эпизоды, которые Вы желаете включить в список воспроизведения, уже выбраны, нажмите кнопку ►/II.

Если Вы желаете изменить эпизоды, которые Вы желаете включить в список воспроизведения, Вы можете сделать это на данном экране. После создания списка воспроизведения Вы можете также добавлять в него эпизоды, записанные на другой день, или впоследствии удалять ненужные эпизоды.

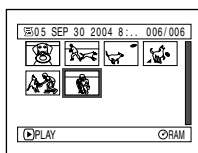
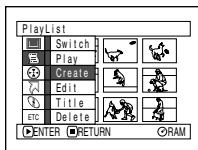

- 6** После завершения создания списка воспроизведения появится экран дисковой навигации.

Примечания:

- Вы можете также выбрать несколько эпизодов (см. стр. 93).
- Если эпизоды, входящие в список воспроизведения, имеют настройки пропуска или на них наложены специальные эффекты, эта информация также добавляется в список воспроизведения.
- В качестве заголовка списка воспроизведения используется дата и время его создания.
- Если на диске недостаточно свободного места, создание нового списка воспроизведения может оказаться невозможным. Удалите ненужные эпизоды.
- В список воспроизведения записывается только информация о входящих в него эпизодах. При создании или удалении списков воспроизведения эпизоды, входящие в них, не удаляются. Редактирование эпизодов в списке воспроизведения не оказывает воздействия на эпизоды в программах.
- Если Вы нажмете кнопку MENU перед нажатием кнопки 6 в пункте 5, появится экран вложенного меню (см. стр. 97).

Переключение между списками воспроизведения (переключение)

Выберите желаемый список воспроизведения. Появится экран дисковой навигации для выбранного списка воспроизведения.

1 Нажмите кнопку DISC NAVIGATION.

2 Нажмите кнопку MENU.

3 Выберите "Switch" из меню "Play List"; затем нажмите кнопку ►/II.

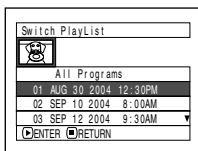
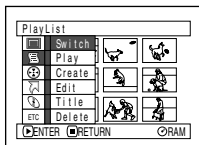

4 Выберите желаемый список воспроизведения на экране "Switch Playlist", затем нажмите кнопку ►/II.

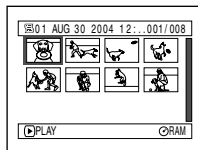

Появится экран дисковой навигации для выбранного списка воспроизведения.

Примечание:

Для отображения на экране дисковой навигации всех программ (записанных эпизодов) выберите "All Programs" на экране "Switch Playlist".

● Редактирование списка воспроизведения

При редактировании списка воспроизведения, например, при изменении названия, наложении специальных эффектов, настройки пропуска эпизодов и пр. используйте ту же процедуру, что и при редактировании программы. Для получения информации о выполнении этих процедур обратитесь на следующие страницы:

Изменение пиктограмм	стр. 98
Настройка пропуска	стр. 99
Наложение специальных эффектов	стр. 100
Совмещение эпизодов	стр. 101
Разделение эпизода	стр. 102
Изменение порядка следования эпизодов	стр. 117
Изменение заголовка	стр. 118

Воспроизведение списка воспроизведения (Воспроизведение)

- 1 Нажмите кнопку DISC NAVIGATION.
- 2 Нажмите кнопку MENU.
- 3 Выберите “Play” из меню “Play List”, затем нажмите кнопку ►/II.

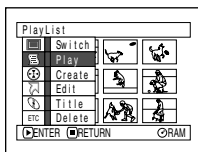

- 4 Выберите желаемый список воспроизведения на экране “Start Playlist”, затем нажмите кнопку ►/II.

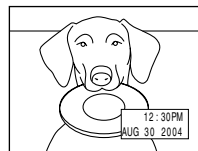

Выбранный список воспроизведения будет воспроизведен с первого эпизода. Для того, чтобы прервать воспроизведение, нажмите кнопку ■. Появится экран дисковой навигации для текущего списка воспроизведения.

Примечание:

Если выбрано “Repeat Play: On”, будет осуществлено повторное воспроизведение выбранного списка воспроизведения (см. стр. 124).

Добавление эпизода в список воспроизведения (Редактирование списка воспроизведения)

1 Нажмите кнопку DISC NAVIGATION.

2 Нажмите кнопку MENU.

3 Выберите “Edit” из меню “Play List”, затем нажмите кнопку ►/||.

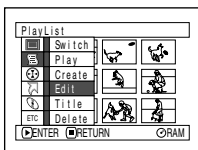

4 Выберите желаемый список воспроизведения на экране выбора списка воспроизведения, затем нажмите кнопку ►/||.



В верхней строке появятся эпизоды программы, которая отображалась в пункте 1, а в нижней строке - эпизоды выбранного списка воспроизведения.

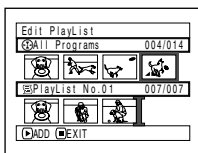

Примечание:

Если во время отображения пиктограмм была нажата кнопка DISPLAY, внизу экрана появится дата/время записи выбранного эпизода. Нажмите кнопку DISPLAY для возвращения к предыдущему экрану.

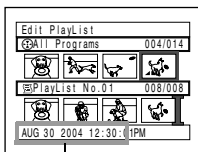

Дата/время записи

5 Наклоните джойстик вниз для перемещения курсора в нижнюю строку, и наклоните его налево или направо для выбора позиции, в которую будет добавлен эпизод.

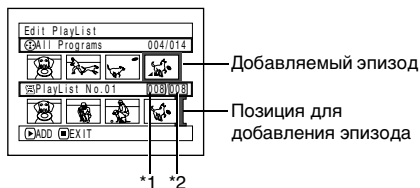

*1 Номер эпизода перед позицией для добавления эпизода.

*2 Общее количество эпизодов в списке воспроизведения.

6 Наклоните джойстик вверх для перемещения курсора в верхнюю строку, и наклоните его налево или направо для выбора желаемого эпизода.

7 Нажмите кнопку ►/|| для копирования эпизода.

После того, как эпизод будет добавлен, появится отредактированный список воспроизведения.

Повторите пункты 5-7 для добавления других эпизодов.

8 Нажмите кнопку ■. Появится запрос о выходе из меню.

Примечания:

- Курсор показывает позицию, в которую будет добавлен эпизод.
- Вы можете также выбрать несколько эпизодов (см. стр. 93).
- Нажатие кнопки ■ во время добавления эпизода приводит к появлению запроса о выходе из меню “Edit Playlist”. Выберите “YES” для выхода из меню редактирования списка воспроизведения. При выборе “NO” Вы вернетесь на экран “Edit Playlist”.
- Если Вы нажмете кнопку MENU перед нажатием кнопки / в пункте 5 или 6, появится экран вложенного меню редактирования списка воспроизведения. Вы можете также использовать это вложенное меню для добавления эпизодов (см. стр. 97).

● Удаление эпизода из списка воспроизведения (Редактирование списка воспроизведения)

1 Нажмите кнопку DISC NAVIGATION.

2 Откройте экран редактирования желаемого списка воспроизведения.

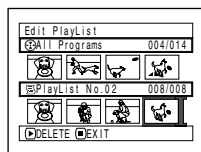

Выполните пункты 2-4 на стр. 114.

3 Переместите курсор на список воспроизведения в нижнем ряду и установите курсор на эпизоде, который Вы желаете удалить.

4 Нажмите кнопку ►/II.

Повторите пункты 3 и 4 для удаления других эпизодов.

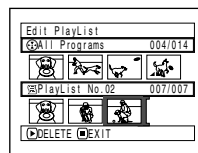

5 Нажмите кнопку ■. Появится экран подтверждения выхода из меню.

Примечания:

- Вы можете также выбрать несколько эпизодов (см. стр. 93).
- Наведите курсор на эпизод, который Вы желаете удалить, затем нажмите кнопку DELETE на пульте дистанционного управления. Вы можете также удалить эпизод из списка воспроизведения.

Добавление эпизодов при помощи суб-меню редактирования (Редактирование списка воспроизведения)

Вы можете использовать меню для добавления эпизодов в список воспроизведения.

1 Нажмите кнопку DISC NAVIGATION.

2 Откройте экран редактирования желаемого списка воспроизведения.

Выполните пункты 2 – 4 на стр. 114.

3 Выберите позицию для добавления эпизода в списке воспроизведения, расположенном в нижнем ряду.

4 Выберите эпизоды, которые Вы желаете добавить, из верхнего ряда.

5 Нажмите кнопку MENU.

6 Выберите "Add", затем нажмите кнопку ►/II.

Повторите пункты 3-6 для добавления других эпизодов.

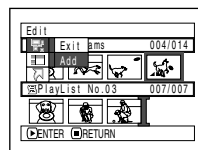

7 Нажмите кнопку для выхода из меню.

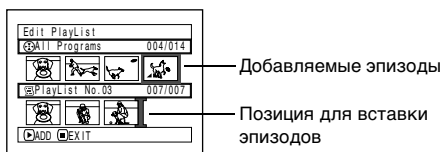
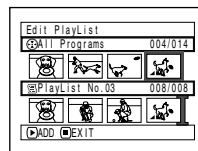

Примечания:

- Выбранные эпизоды будут добавлены в позицию для вставки эпизодов.
- Вы можете также выбрать несколько эпизодов (см. стр. 93).

Удаление эпизодов при помощи суб-меню редактирования (Редактирование списка воспроизведения)

Вы можете удалять эпизоды из списка воспроизведения на экране редактирования.

1 Нажмите кнопку DISC NAVIGATION.

2 Откройте экран редактирования желаемого списка воспроизведения.



Выполните пункты 2 – 4 на стр. 114.

3 Переместите курсор на список воспроизведения в нижнем ряду.

4 Выберите эпизод, который Вы желаете удалить, затем нажмите кнопку MENU.

5 Выберите “Delete” из меню “Edit”, затем нажмите кнопку ►/II.

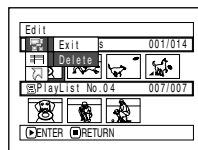

Повторите пункты 3-5 для удаления других эпизодов.

6 Нажмите кнопку ■. Появится экран подтверждения выхода из меню.

Примечания:

- При удалении всех эпизодов из списка воспроизведения этот список также стирается.
- Вы можете также выбрать несколько эпизодов (см. стр. 93).

Выбор эпизодов при помощи суб-меню редактирования (Редактирование списка воспроизведения)

Вы можете выбрать последовательность эпизодов при добавлении или удалении эпизодов из списка воспроизведения. Этот пункт меню “Select” удобен при выборе последовательно записанных эпизодов для их добавления в список воспроизведения или для удаления.

1 Нажмите кнопку DISC NAVIGATION.

2 Откройте экран редактирования желаемого списка воспроизведения.



Выполните пункты 2-4 на стр. 114.

3 Выберите первый эпизод из желаемой последовательности, затем нажмите кнопку MENU.

4 Выберите в меню “Select” “Start → Current”, “Current → End” или “All”, затем нажмите кнопку ►/II.

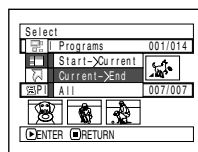

Примечание:

Для получения более подробной информации о выборе последовательности эпизодов см. стр. 106.

5 Нажмите кнопку ■. Появится экран подтверждения выхода из меню.

Установка последовательности эпизодов (Перемещение)

Вы можете перемещать эпизоды только когда выбрано "Category: All".

- 1 Нажмите кнопку DISC NAVIGATION.
- 2 Нажмите кнопку MENU.
- 3 Выберите "Switch" из меню "Play List", затем нажмите кнопку ►/||.
- 4 Выберите эпизод, который Вы желаете переместить, затем нажмите кнопку ►/||.
- 5 Нажмите кнопку MENU.

- 6 Выберите "Scene", "Edit", "Move", затем нажмите кнопку ►/||.

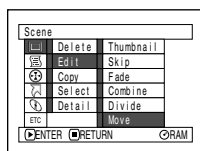

- 7 Появится экран "Move Scene". Если Вы действительно желаете переместить этот эпизод, нажмите кнопку ►/||.

Если Вы желаете переместить другой эпизод, Вы можете выбрать его на этом экране.

- 8 Переместите отметку "I" в позицию, в которую Вы желаете переместить эпизод, затем нажмите кнопку ►/||.

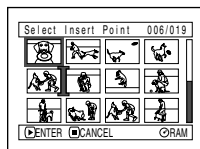

- 9 Появится экран подтверждения перемещения. Выберите "YES"; затем нажмите кнопку ►/||. Выберите "NO" для отмены перемещения. После выбора "Yes" или "No" снова появляется экран выбора эпизода. Для перемещения других эпизодов повторите пункты 7 – 9.
- 10 Нажмите кнопку ■ для выхода из меню.

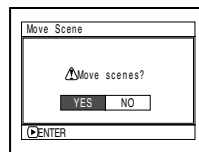

Примечания:

- Если Вы нажмете кнопку MENU перед нажатием кнопки ►/|| в пункте 7, появится экран вложенного меню (см. стр. 97).
- Вы можете также выбрать несколько эпизодов (см. стр. 93).
- Вы можете также перемещать неподвижные изображения.
- Вы можете перемещать эпизоды только в списке воспроизведения.

Изменение заголовка списка воспроизведения (Заголовок)

Списки воспроизведения имеют последовательные номера, соответствующие порядку их создания, а также дату и время создания. Вы можете в любой момент изменить заголовок списка воспроизведения.

- 1 Нажмите кнопку DISC NAVIGATION.
- 2 Нажмите кнопку MENU.
- 3 Выберите "Title" из меню "Play List", затем нажмите кнопку ►/||.
- 4 Выберите желаемый список воспроизведения на экране "Playlist Title", затем нажмите кнопку ►/||.

Для получения информации о вводе заголовка см. "Изменение заголовка программы (заголовок)" на стр. 109.

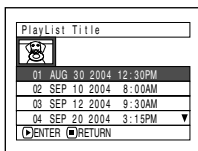

- 5 Появится экран подтверждения выхода из меню. Выберите "YES"; затем нажмите кнопку ►/||.



- 6 Нажмите кнопку ■ для выхода из меню.

После изменения заголовка появится экран дисковой навигации для соответствующего списка воспроизведения.

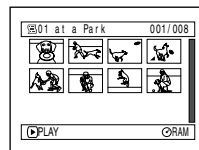

Примечание:

При помощи той же самой процедуры Вы можете в любой момент изменить введенное название.

Удаление списка воспроизведения (Удаление)

- 1 Нажмите кнопку DISC NAVIGATION.
- 2 Нажмите кнопку MENU.
- 3 Выберите "Delete" из меню "Play List", затем нажмите кнопку ►/||.
- 4 Выберите список воспроизведения, который Вы желаете удалить, на экране "Delete Playlist", затем нажмите кнопку ►/||.

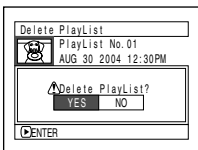
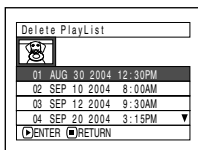

- 5 Появится экран подтверждения удаления. Выберите "YES"; затем нажмите кнопку ►/||.

Для отмены удаления выберите "NO". После выбора "Yes" или "No" снова появляется экран дисковой навигации для всех программ.

Примечание:

Удаление списка воспроизведения не приводит к удалению с диска входящих в него эпизодов.

Переход

При помощи экрана дисковой навигации Вы можете перейти к первому или к последнему эпизоду.

Вверх (в конец)

- 1 Нажмите кнопку DISC NAVIGATION.
- 2 Нажмите кнопку MENU.

- 3 Выберите "Top" (вверх) или "End" (в конец) из меню, затем нажмите кнопку ►/||.

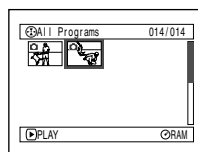
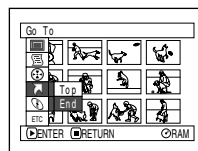

(Когда выбрано "End")

Работа с диском или картой памяти

RAM R CARD

Получение информации о свободном месте на диске или карте памяти (Емкость)

Вы можете получать информацию о продолжительности дальнейшей записи на одну сторону диска или на карту.

- 1 Нажмите кнопку DISC NAVIGATION.
- 2 Нажмите кнопку MENU.
- 3 Выберите "Capacity" в меню "Disc" или "Card"; затем нажмите кнопку ►/II.
- 4 Нажмите кнопку ■ для выхода из меню.

Экран дисковой навигации появится снова.

Примечание:

Когда установлен диск, защищенный от записи, или закрытая карта, объем свободного места всегда отображается как "0".

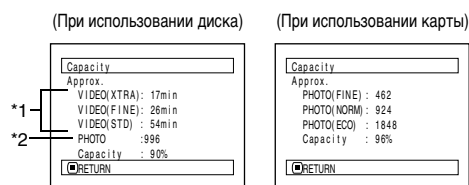

Защита диска от записи (защита диска)

Вы можете защитить диск DVD-RAM для предотвращения случайного стирания или редактирования важных материалов. Пока защита не будет отключена, запись на диск невозможна.

- 1 Нажмите кнопку DISC NAVIGATION.
- 2 Нажмите кнопку MENU.
- 3 Выберите "Protect Disc" в меню "Disc", затем нажмите кнопку ►/II.

Для отмены установки защиты выберите "NO". После выбора "Yes" или "No" снова появляется экран дисковой навигации.

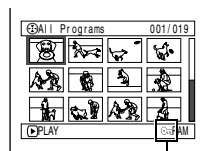

Пиктограмма защиты диска

- 4 Появится экран подтверждения установки защиты.

Выберите "YES", затем нажмите кнопку ►/II.

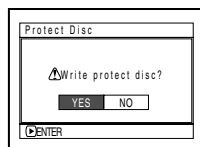
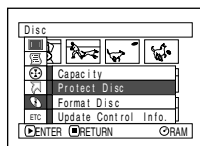

Примечание:

- Для отмены защиты диска выполните приведенную выше процедуру снова. Появится экран подтверждения снятия защиты. Выберите "YES" для отключения защиты.

Инициализация диска DVD-RAM или карты (Форматирование диска/форматирование карты)

Прежде чем
Вы начнете

- Внимательно следите за тем, чтобы в процессе инициализации не отключалось питание. Если видеокамера DVD отключится во время инициализации, и процесс инициализации будет прерван, инициализация будет осуществлена неправильно, что может привести к повреждению информации, записанной на диске или карте.

1 Нажмите кнопку DISC NAVIGATION.

2 Нажмите кнопку MENU.

3 Выберите “Format Disc” или “Format Card” в меню “Disc” или “Card”, затем нажмите кнопку ►/II.

Появится экран подтверждения форматирования диска или карты.

4 Выберите “YES”, затем нажмите кнопку ►/II.

Для отмены инициализации выберите “NO”.

(При использовании
диска DVD-RAM)

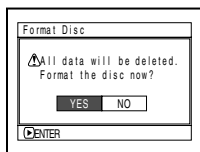

(При использовании
карты)

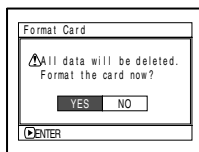

После завершения инициализации одной стороны диска видеокамера DVD возвращается в режим паузы при записи.

Примечания:

- При инициализации вся информация, записанная на диске или карте, удалится. Будьте внимательны, чтобы не стереть по ошибке важные записи.
- При инициализации карты или диска используйте адаптер/зарядник переменного тока, чтобы исключить возможность отключения питания видеокамеры DVD. Если процесс инициализации прерван в результате отключения питания, диск или карта не будет инициализирован должным образом.
- Инициализация сильно поцарапанного или загрязненного диска может оказаться невозможной. Не пользуйтесь такими дисками.
- При установке нового диска DVD-R появится сообщение: “Disc is not formatted” (диск не отформатирован). Отформатируйте диск, руководствуясь отображаемыми сообщениями (см. стр. 45).
- Эта видеокамера DVD может не распознавать некоторые диски или карты, которые были инициализированы на компьютере или на другом устройстве.
- Если Вы попытаетесь инициализировать диск или карту, когда эта видеокамера DVD подключена к компьютеру при помощи кабеля USB, инициализация диска или карты может оказаться невозможной, и такой диск или карта не подойдет для использования на этой видеокамере DVD.

Обновление управляющей информации на диске DVD-RAM (Обновление управляющей информации)

Дисковая навигация, используемая на этой видеокамере DVD, использует особый формат для хранения дополнительной информации о записях, например, настроек функции пропуска, специальных эффектов и пр. При использовании другого устройства для редактирования диска, записанного на этой видеокамере DVD, и последующей установке этого диска в эту видеокамеру система дисковой навигации может не работать должным образом. В этом случае используйте функцию обновления управляющей информации.

Прежде чем
Вы начнете

- Если при обновлении управляющей информации видеокамера DVD подключена к источнику питания через адаптер переменного тока, примите особые меры для предотвращения обесточивания устройства. Если видеокамера DVD отключится во время обновления информации, и процесс обновления не будет завершен, управляющая информация не будет обновлена должным образом.

1 Нажмите кнопку DISC NAVIGATION.

2 Нажмите кнопку MENU.

3 Выберите “Update Control Info.” в меню “Disc”, затем нажмите кнопку ►/II.

Появится экран подтверждения обновления управляющей информации.

4 Выберите “YES”, затем нажмите кнопку ►/II.

Появится сообщение, указывающее на происходящий процесс, затем снова появится экран дисковой навигации.

Пока отображается сообщение об обновлении информации, экран может быть темным.

Для отмены обновления управляющей информации выберите “NO”.

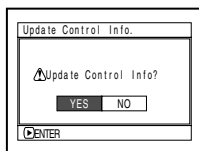

5 Нажмите кнопку ■ для выхода из меню.

Примечания:

- При обновлении управляющей информации используйте адаптер/зарядник переменного тока, чтобы исключить возможность отключения питания видеокамеры DVD. Если процесс обновления информации прерван в результате отключения питания, управляющая информация не будет обновлена должным образом.
- Если диск содержит много записей, обновление управляющей информации может занять некоторое время.
- Нажатие кнопки ■ на экране подтверждения приводит к возвращению на экран пиктограмм.

Завершения диска DVD-R (Завершение диска)

Прежде чем Вы начнете

- При завершении диска DVD-R используйте адаптер/зарядник переменного тока, чтобы исключить возможность отключения питания видеокамеры DVD. Если процесс завершения диска DVD-R прерван в результате отключения питания, диск не будет завершен должным образом, что в худшем случае может привести к повреждению диска.

Если Вы желаете воспроизводить записанный на этой видеокамере диск DVD-R на проигрывателе, совместимом с 8-см дисками DVD-R, Вы должны завершить этот диск на этой видеокамере. Завершенный диск DVD-R может быть воспроизведен на проигрывателе DVD, например, на проигрывателе DVD-видео. В качестве названия в меню проигрывателя DVD будет отображаться дата записи.

- 1 Нажмите кнопку DISC NAVIGATION.
- 2 Нажмите кнопку MENU.
- 3 Выберите “Finalize” в меню “Disc”, затем нажмите кнопку ►/II.

Диск будет завершен.

- 4 Выберите “YES”, затем нажмите кнопку ►/II.

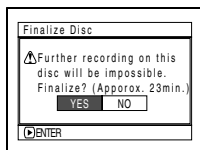

Появится сообщение о завершении диска, затем диск будет завершен. Завершенные диски отображаются на экране дисковой навигации со значком “Ⓢ”.

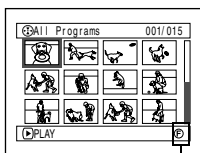

Завершенный диск DVD-R

- 5 После завершения инициализации появится экран дисковой навигации для всех программ.

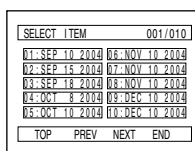

(Экран при просмотре на проигрывателе DVD)

Примечания:

- Не завершайте диски, записанные на этой видеокамере DVD, на других устройствах.
- На завершенный диск DVD-R невозможно осуществлять дальнейшую запись.
- Если диск в видеокамере DVD уже завершен, Вы не можете выбрать “Finalize Disc”.
- При завершении диска DVD-R используйте адаптер/зарядник переменного тока. При использовании аккумулятора завершение диска невозможно. Если процесс завершения диска DVD-R прерван в результате отключения питания, диск не будет завершен должным образом, что может привести к повреждению диска.
- На экране “Finalize Disc” указывается лишь предполагаемое время, которое потребуется для завершения диска.
- Чем меньше материала записано на диске, тем дольше будет проходить завершение такого диска.

Независимое отображение фильмов или снимков (Категория)

Эпизоды, записанные на этой видеокамере DVD, могут отображаться в порядке их записи независимо от того, фильмы это или фотоснимки. Вы можете использовать этот экран дисковой навигации для включения режима отображения только фильмов или только фотоснимков.

1 Нажмите кнопку DISC NAVIGATION.

2 Нажмите кнопку MENU.

3 Выберите "Category" в меню "Others", затем нажмите кнопку ►/II.

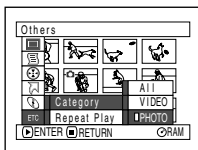

4 Выберите желаемый режим отображения, затем нажмите кнопку ►/II.

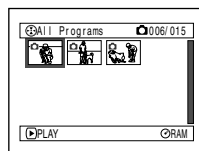

(Когда выбрано "PHOTO")

All: Отображаются все эпизоды, снимки и фильмы, в порядке записи.

VIDEO: Отображаются только фильмы в порядке записи.

PHOTO: Отображаются только фотоснимки в порядке записи.

Повторное воспроизведение эпизодов (Repeat Play)

1 Нажмите кнопку DISC NAVIGATION.

2 Нажмите кнопку MENU.

3 Выберите "Repeat Play" в меню "Others", затем нажмите кнопку ►/II.

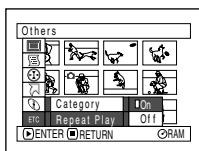

4 Выберите "On", затем нажмите кнопку ►/II: Начнется воспроизведение.

Выберите "Off" для отключения повторного воспроизведения.

● Когда включено повторное воспроизведение:

Если выбран один эпизод: После завершения последнего эпизода повторяется воспроизведение всех эпизодов, начиная с первого.

Если выбрана последовательность эпизодов: Осуществляется повторное воспроизведение эпизодов из выбранной последовательности.

● Для отключения повторного воспроизведения:

Воспользуйтесь одним из следующих методов для отключения повторного воспроизведения:

- Выберите "Off" в пункте 4 слева.
- Выключите видеокамеру DVD.
- Нажмите кнопку DISC EJECT для удаления диска.

Примечания:

- Нажмите кнопку ■ для прекращения воспроизведения. Тем не менее, режим повторного воспроизведения при этом не отключается.
- Возможно также последовательное воспроизведение неподвижных изображений.
- Если воспроизведение включено из режима паузы при записи, функция повторного воспроизведения не действует.

Воспроизведение в режиме просмотра слайдов (Последовательное воспроизведение снимков)

При воспроизведении записанных на карте снимков видеокамера DVD включает режим паузы после воспроизведения каждого снимка.

Режим демонстрации слайдов позволяет Вам осуществлять последовательное воспроизведение фотоснимков.

1 Нажмите кнопку DISC NAVIGATION.

2 Нажмите кнопку MENU.

3 Выберите “Slide Show”, “All” или “DPOF” в меню “Others”, затем нажмите кнопку ►/||.

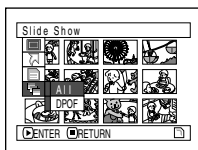

Примечания:

- В режиме демонстрации слайдов воспроизведение начинается с первого снимка на карте.
- Если Вы нажмете кнопку ■ или отключите видеокамеру DVD, режим демонстрации слайдов отключается.

All: Для воспроизведения всех неподвижных изображений, записанных на карте памяти, в режиме демонстрации слайдов.

DPOF: Для воспроизведения в режиме демонстрации слайдов только снимков, для которых настроены параметры DPOF.

Нажатие кнопок ►/|| приводит к включению демонстрации слайдов.

После завершения воспроизведения видеокамера DVD переходит в режим паузы при воспроизведении на последнем снимке.

Нажатие кнопки ■ приводит к возвращению на экран дисковой навигации.

Установка программного обеспечения

Перед установкой драйвера DVD-RAM с диска CD-ROM, полученного в комплекте с этой видеокамерой DVD, убедитесь в том, что на Вашем компьютере не установлен другой драйвер DVD-RAM. Если на Вашем компьютере уже установлен другой драйвер DVD-RAM, ознакомьтесь с его возможностями. Если установлено программное обеспечение для пакетной записи, поддерживающее DVD-RAM, его следует удалить, а затем установить полученный в комплекте драйвер DVD-RAM.

Примечания:

- Для описания процедур установки в этом руководстве используются экран Windows XP® Home Edition/XP Professional. Для установки программного обеспечения в Windows® 98 Second Edition/Me/2000 Professional используйте ту же процедуру.
- Мы не гарантируем правильного функционирования видеокамеры DVD при использовании для считывания/записи данных программного обеспечения, отличного от поставленного в комплекте, даже если считывание/запись проходит без ошибок.

Компьютеры, совместимые с видеокамерой DVD VDR-M50GC/M70GC

Персональный компьютер	: Совместимый с IBM PC/AT
Операционная система	: Windows® 98 Second Edition/Me/2000 Professional/XP Home Edition/XP Professional
ЦПУ	: Pentium® III 450 МГц или более быстрый, или Celeron® 633 МГц или более быстрый (рекомендуется процессор Pentium® 4 1.2 ГГц) Это устройство может не работать с процессором, совместимым с Pentium®, произведенным не Intel® или AMD®.
Память	: 128 МБ или более
Свободное место на диске	: 400 МБ или более (не включая место для копирования и редактирования изображений и снимков).
Разрешение экрана	: 1024 x 768 или более
Режим дисплея	: High Colour (16 бит), 65536 цветов или более (графический адаптер, поддерживаемый DirectX® 8.1, объем видеопамати: 4 МБ или более).
Звуковая карта	: Это устройство требует звуковую карту, поддерживаемую DirectSound®.
USB	: Это устройство требует один порт USB (рекомендуется порт USB 2.0 HIGH-SPEED).

Условия, при которых нормальная работа не гарантируется

- При использовании операционной системы, отличной от Windows® 98 Second Edition/Me/2000 Professional/XP Home Edition/XP Professional.
- При использовании процессора, совместимого с Pentium®, но произведенного не Intel® и не AMD®.
- При подключении этого устройства к компьютеру через концентратор USB.
- При подключении этого устройства к компьютеру не при помощи полученного в комплекте кабеля USB или 5-контактного кабеля мини-USB (имеется в продаже).
- При подключении к Вашему компьютеру какого-либо USB-оборудования, кроме клавиатуры, мыши и этого устройства.
- Это устройство не поддерживает многопроцессорные системы.
- В некоторых случаях возможны затруднения или ограничения функционирования даже в том случае, если Ваша система отвечает указанным выше требованиям - это может быть связано с другим программным обеспечением или установленными устройствами.

Примечание:

В зависимости от конфигурации Вашего компьютера установка этого программного обеспечения может занять значительное время.

Содержимое полученного в комплекте диска CD-ROM

При установке полученного в комплекте диска CD-ROM в компьютер появляется экран "Setup Menu". Вы можете установить полученное программное обеспечение.

Если экран "Setup Menu" не появляется, дважды щелкните на значке CD-ROM.



● Драйвер USB

(Для получения информации об установке см. стр. 129) Установите этот драйвер при использовании полученного в комплекте кабеля USB для подключения этой видеокамеры DVD к компьютеру.

- Не подключайте кабель USB до установки драйвера USB.

● Драйвер DVD-RAM

(Для получения информации об установке см. стр. 131) Установите этот драйвер, если Вы желаете просматривать снимки, записанные на дисках DVD-RAM, на Вашем компьютере.

● DVD-MovieAlbumSE 3

(Для получения информации об установке см. стр. 134) Вы можете использовать DVD-MovieAlbumSE для редактирования изображений, записанных на диске DVD-RAM, и создавать трехмерные заставки.

● MyDVD 4.0

(Для получения информации об установке см. стр. 136) Вы можете использовать MyDVD для создания диска DVD-видео из материалов, отредактированных при помощи DVD-MovieAlbumSE.

● Acrobat Reader

Если на Вашем компьютере не установлен Acrobat Reader, Вам следует установить его для чтения онлайн-материалов (файлов с инструкциями) по DVD-MovieAlbumSE и драйверу DVD-RAM.

Примечание:

При затруднениях в установке драйвера USB или драйвера DVD-RAM:

(В среде, отличной от Winwos® 98 Second Edition/Me) Когда на закладке "Hardware" в "System Properties" выбрано "Driver Signing", процедура установки не будет завершена. Выберите "Warn" и попытайтесь снова. Для проверки и изменения значения, откройте "Control Panel" из меню "Start", выберите "System Properties"; затем щелкните на закладке "Hardware":

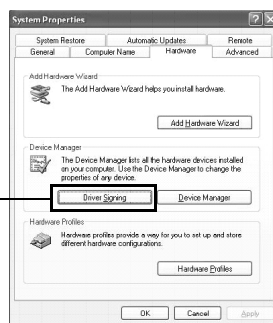

Щелкните

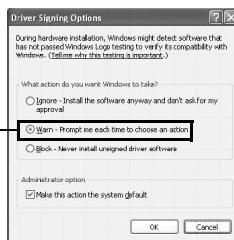

Подтвердите

●DVD-MovieAlbumSE

Вы можете прочесть руководство при помощи следующей процедуры:

- После установки DVD-MovieAlbumSE откройте “Programs” или “All Programs” из меню “Start”, выберите “Panasonic” и “DVD-MovieAlbumSE”, затем откройте “On-line Manual”.

Для чтения этого руководства Вам нужно приложение Adobe Acrobat Reader.

Если на Вашем компьютере приложение Adobe Acrobat Reader не установлено, Вы можете установить его с экрана “Setup Menu”. Щелкните на любом языке в “Acrobat Reader” на экране “Setup Menu”.

●MyDVD

- После установки MyDVD откройте “Programs” или “All Programs” из меню “Start”, выберите “Sonic” и “MyDVD”, затем откройте инструкцию в папке “Documentation”.

Для чтения этого руководства Вам необходим браузер (Internet Explorer, Netscape Communicator и пр.).

Если Вы не можете открыть руководство для MyDVD, обратитесь к производителю Вашего компьютера для получения информации о настройке браузера.

●Драйвер DVD-RAM

- После установки драйвера DVD-RAM откройте “Programs” или “All Programs” из меню “Start”, выберите “Panasonic DVD-RAM” и “DVD-RAM Driver”, затем откройте “Using DVD-RAM disc”.

Для драйвера USB электронных инструкций не предусмотрено.

Примечание:

Хотя приведенные выше приложения могут работать в среде Windows® 98, для полного использования всех возможностей DVD-MovieAlbumSE необходима версия Second Edition или более поздняя.

Установка драйвера USB

Воспользуйтесь следующей процедурой для установки драйвера USB. Ниже приведен пример по использованию диска. При использовании карты Вам необходимо повторить пункты 6-9 этой процедуры (выберите “sb” в пункте 6).

- 1 Установите полученный в комплекте CD-ROM в CD-привод Вашего компьютера, и щелкните на “USB Driver” на экране “Setup Menu”:

Если экран “Setup Menu” не появляется, дважды щелкните на значке CD-ROM.

- 2 Появится экран установки драйвера. Щелкните на кнопке “USB Driver Installation”:

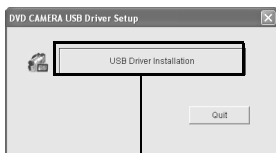

Щелкните

- 3 При использовании Windows XP® Home Edition/XP Professional щелкните на “OK”. Появится сообщение. Прочитайте это сообщение, затем щелкните на “OK”. При использовании операционной системы, отличной от Windows XP® Home Edition/XP Professional, пропустите этот пункт.

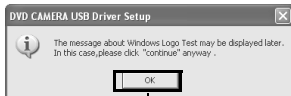

Щелкните

- 4 При использовании Windows XP® Home Edition/XP Professional щелкните на “Continue Anyway”. При использовании операционной системы, отличной от Windows XP® Home Edition/XP Professional, пропустите этот пункт.

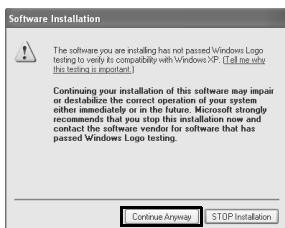

Щелкните

- 5 Щелкните на “Quit”:



Щелкните

- 6 Установите переключатель питания на видеокамере DVD в положение “”, затем подключите видеокамеру к порту USB на компьютере при помощи полученного в комплекте кабеля USB.

Появится значок “Found New Hardware”:



При использовании операционной системы, отличной от Windows XP® Home Edition/XP Professional, установка драйвера USB будет завершена. При появлении каких-либо сообщений следуйте инструкциям на экране. При использовании Windows XP® Home Edition/XP Professional переходите к следующему пункту.

- 7 При появлении экрана “Found New Hardware Wizard” отметьте опцию “Install the software automatically (Recommended)”, затем щелкните на “Next”:

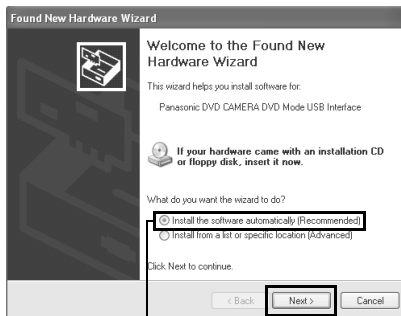

Отметьте

Щелкните

- 8 Появится предупреждающее сообщение. Тем не менее, щелкните на “Continue Anyway”.

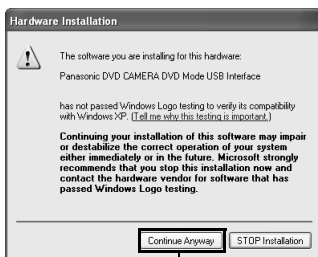

Щелкните

- 9 После завершения установки драйвера USB щелкните на “Finish”.



Щелкните

После завершения установки драйвера USB перезагрузите Ваш компьютер.

● Работа с подключенной видеокамерой DVD

- Когда камера подключена к компьютеру, следующие функции недоступны:
 - Запись на камеру и воспроизведение при помощи кнопок на видеокамере DVD.
 - Отключение питания при помощи переключателя питания на видеокамере DVD.
- Когда видеокамера DVD подключена к компьютеру, изображение не отображается на ЖК-экране и в видеискателе камеры.
Убедитесь в том, что видеокамера DVD подключена к компьютеру, при помощи индикатора ACCESS/PC, отражающего доступ к диску DVD-RAM или DVD-R, или звукового сигнала, выдающегося при начале или завершении соединения с компьютером (когда устройство не осуществляет доступ к диску, индикатор ACCESS/PC не горит и не мигает).
- Если на диске записаны неподвижные изображения, воспользуйтесь Windows Explorer для двойного щелчка на значке видеокамеры DVD (DVD_CAMERA), затем щелкните на папке “\DCIM\100CDPFP”. Появятся файлы JPEG с неподвижными изображениями.

Установка драйвера DVD-RAM

●Перед началом установки драйвера DVD-RAM

Если на Вашем компьютере уже установлен другой драйвер DVD-RAM, ознакомьтесь с его возможностями. Если установлено программное обеспечение для пакетной записи, поддерживающее DVD-RAM, его следует удалить, а затем установить полученный в комплекте драйвер DVD-RAM.

- 1 Установите полученный в комплекте CD-ROM в CD-привод Вашего компьютера, и щелкните на “DVD-RAM Driver” на экране “Setup Menu”.

Если экран “Setup Menu” не появляется, дважды щелкните на значке CD-ROM.

- 2 Появится экран установки драйвера. Щелкните на кнопке “Driver and Formatter Setup”.

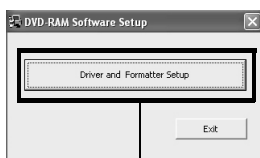

Щелкните

Может появиться одно из сообщений, приведенных ниже. В этом случае следуйте инструкциям в сообщении и продолжайте процедуру установки.

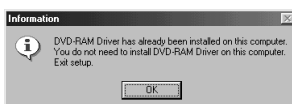

- 3 Щелкните на “Next”.

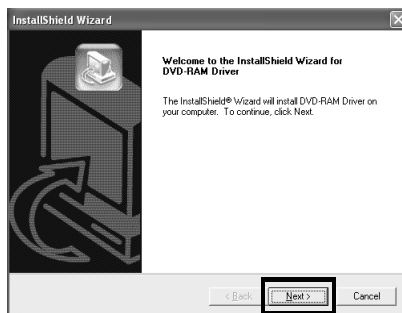

Щелкните

- 4 Ознакомьтесь с условиями лицензионного соглашения. Если Вы его принимаете, щелкните на “Yes”. (Предлагаемое Вам соглашение может отличаться от приведенного на этой иллюстрации.)

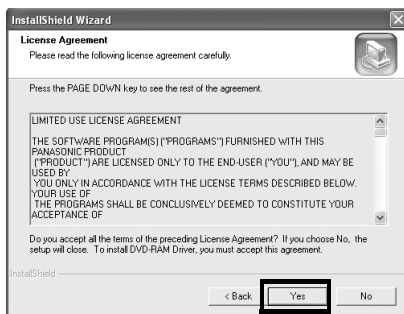

Щелкните

- 5 Щелкните на папку, в которую Вы желаете установить драйвер DVD-RAM, затем щелкните на “Next”.

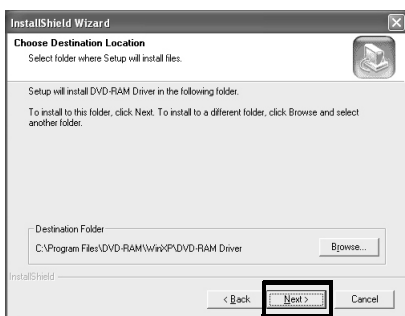

Щелкните

- 6 Проверьте выбранную для установки папку и щелкните на “Next”.

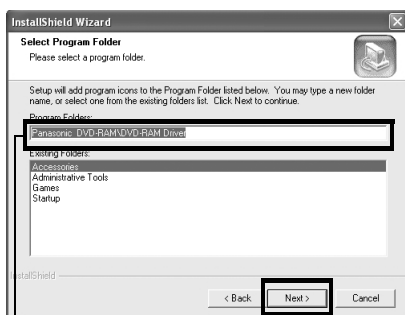

Подтвердите

Щелкните

- 7 Щелкните на “Next”.



Щелкните

- 8 Начнется установка. После завершения установки появится определенный текст. Ознакомьтесь с этим текстом, затем щелкните на “x” в правом верхнем углу окна.

Текст, отображаемый на Вашем экране, может отличаться от приведенного на этой иллюстрации.



- 9 При использовании Windows® 98 Second Edition/Me/ XP Home Edition/XP Professional появится запрос о перезагрузке компьютера. Выполните приведенные на экране инструкции, затем щелкните на “Finish”.

- 10 Теперь установка драйвера DVD-RAM завершена.

При использовании Windows® 2000 Professional переходите к пункту 10.

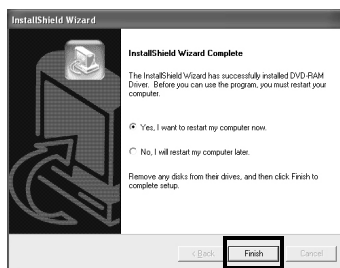

Щелкните

- 11 При использовании Windows® 2000 Professional появится сообщение, уведомляющее о начале процедуры поиска нового устройства. Начнется поиск нового устройства, который займет нескольких минут. После завершения поиска появится сообщение, предлагающее Ваш компьютер перезагрузить компьютер. Щелкните на “Yes”, затем перезагрузите компьютер.

Теперь установка драйвера DVD-RAM завершена.

● Для проверки установки драйвера USB и драйвера DVD-RAM

Вы можете проверить, успешно ли завершилась установка этих драйверов. Выполните следующую процедуру.

- 1 Откройте “Control Panel” из меню “Start”; “System (System Properties), затем щелкните на закладке “Hardware”.

При использовании Windows XP® Home Edition/XP Professional Вы можете найти значок “System” в “Performance and Maintenance”.

В системе Windows® 98 Second Edition закладки “Hardware” нет.

- 2 Щелкните на “Device Manager” и убедитесь в том, что на экране присутствуют следующие пункты.

При использовании диска:

- “MATSHITA DVD-CAMERA M5070 USB Device” под “DVD/CD-ROM Drivers” *1
- *1: При использовании Windows® 98 Second Edition или Me “MATSHITA DVD-CAMERA M5070 USB Device” располагается под “CDROM” и “Disk drives” соответственно.
- “Panasonic DVD CAMERA DVD Mode USB Interface” под “Universal Serial Bus controllers”.

При использовании карты:

- “MATSHITA DVD-CAMERA M5070 USB Device” под “Disk Drivers”
- “Panasonic DVD CAMERA SD Mode USB Interface” под “Universal Serial Bus controllers”.

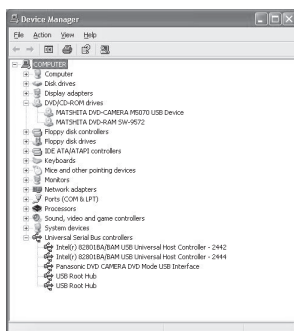

Пример при использовании диска

Установка DVD-MovieAlbumSE

Приложение DVD-MovieAlbumSE используется для редактирования фильмов, совместимых с форматом записи DVD-видео.

- 1 Установите полученный в комплекте CD-ROM в CD-привод Вашего компьютера, и щелкните на “DVD-MovieAlbumSE 3” на экране “Setup Menu”.

Если экран “Setup Menu” не появляется, дважды щелкните на значке CD-ROM.

- 2 Появится экран установки “DVD-MovieAlbumSE”. Щелкните на “Next”.

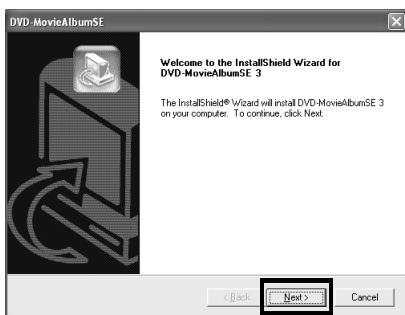

Щелкните

- 3 Внимательно ознакомьтесь с текстом лицензионного соглашения. Если Вы его принимаете, щелкните на “Yes”.

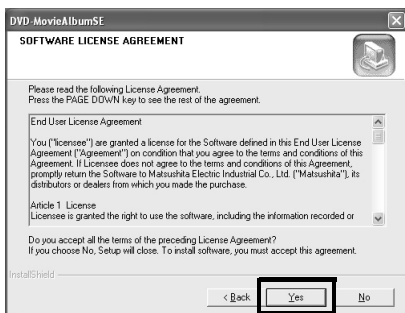

Щелкните

- 4 Выберите телевизионную систему (NTSC или PAL), затем щелкните на “Next”.

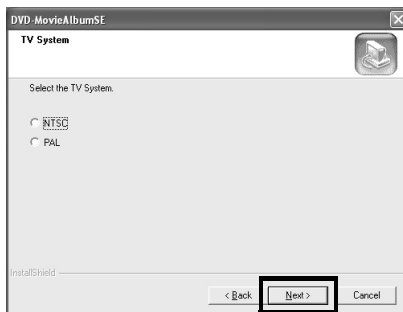

Щелкните

- 5 Если Вы не желаете менять папку, в которую будет установлено программное обеспечение, щелкните на “Next”.

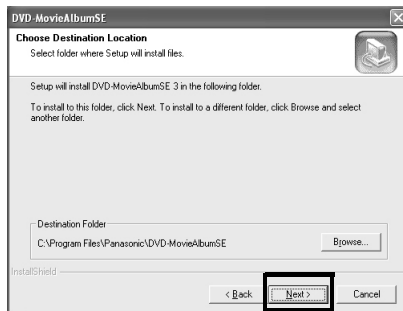

Щелкните

- 6 Если Вы желаете менять название папки, в которую будет установлено программное обеспечение, щелкните на “Next”.

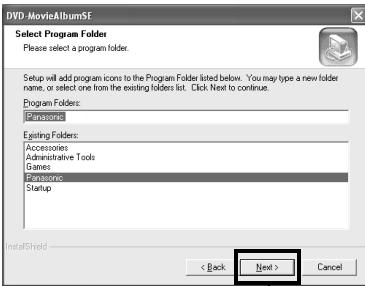

Щелкните

- 7 Проверьте правильность выбора, затем щелкните на “Next”.

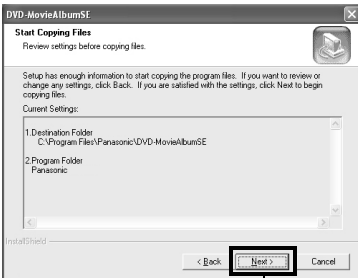

Щелкните

При использовании Windows® 2000 Professional появится сообщение “READ ONLY FILE DETECTION MESSAGE”. Щелкните на “No”. Продолжайте установку, следуя инструкциям на экране.

- 8 Появится запрос о подтверждении создания ярлыка на рабочем столе.

Если Вы хотите создать ярлык, щелкните на “Yes”. В противном случае щелкните на “No”.

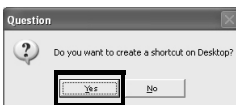

Щелкните

Установка начнется.

- 9 Выберите опцию перезагрузки, затем щелкните на “Finish”.

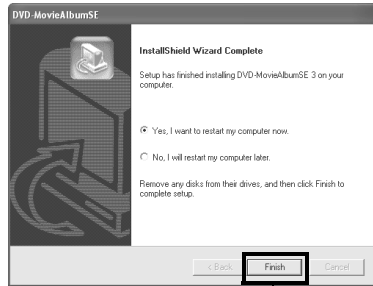

Щелкните

Примечания:

- При использовании Windows® 2000 Professional/ XP Home Edition/XP Professional настройте имя пользователя как “Administrator (computer manager)” (или введите имя пользователя с соответствующими полномочиями), войдите в систему, затем установите программное обеспечение (если у Вас недостаточно полномочий, обратитесь к Вашему системному администратору).
- При использовании приложения DVD MovieAlbumSE в системе Windows® 2000 Professional/ XP Home Edition/XP Professional войдите в систему с полномочиями администратора и с соответствующим логином. Если Вы зайдете в систему с другим логином, Вы не сможете пользоваться приложением DVD MovieAlbumSE.
- Вы не можете использовать приложение DVD MovieAlbumSE для работы с файлами AVI в формате DV без звука.
- При запуске DVD MovieAlbumSE может появиться информационное окно Mount, или записанные фильмы могут не отображаться. В этом случае выполните следующую процедуру.
 1. Щелкните на “Preference”; затем на “Device setting”.
 2. Выберите привод, в который установлен диск DVD-RAM, в столбце “Drive Select”; затем щелкните на “OK”.



Закладка “Preference”

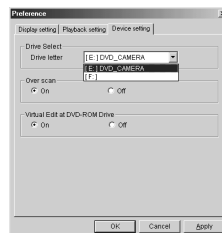

Установка MyDVD

Приложение MyDVD, поставляемое на полученном в комплекте диске CD-ROM, не имеет функции демонстрации слайдов. Таким образом, Вы не можете редактировать неподвижные изображения при помощи MyDVD.

- 1 Установите полученный в комплекте CD-ROM в CD-привод Вашего компьютера, и щелкните на “MyDVD 4.0” на экране “Setup Menu”.

Если экран “Setup Menu” не появляется, дважды щелкните на значке CD-ROM.

- 2 Появится экран установки “MyDVD”. Щелкните на “Next”.

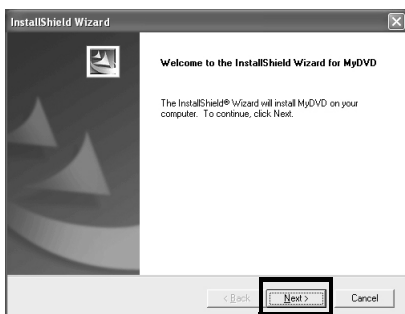

Щелкните

- 3 Внимательно ознакомьтесь с текстом лицензионного соглашения. Если Вы его принимаете, щелкните на “Yes”.

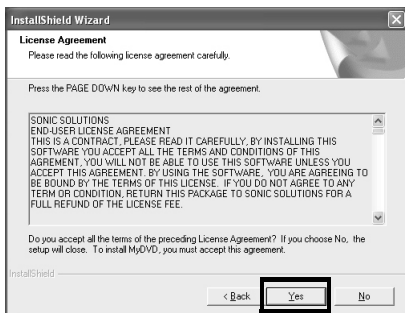

Щелкните

- 4 После того, как Вы примите условия лицензионного соглашения, появится “Choose Destination Folder”. Если Вы не желаете менять папку, в которую будет установлено программное обеспечение, щелкните на “Next”.

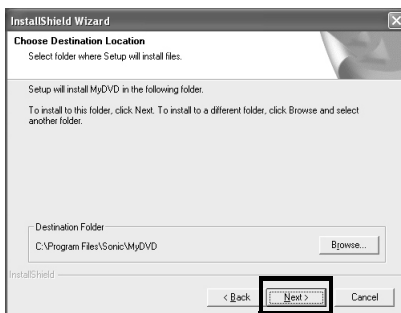

Щелкните

- 5 Ознакомьтесь с текстом, затем щелкните на “Next”. Начнется установка.



Щелкните

6 Щелкните на “Finish”, затем перезагрузите компьютер.

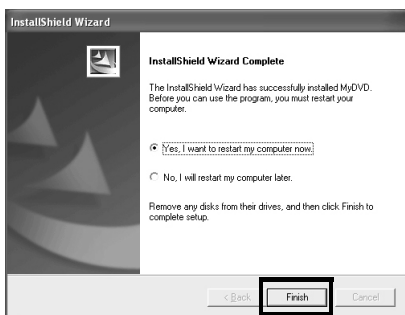

Щелкните

Корпорация Sonic Solution, разработчик MyDVD, рекомендует зарегистрировать MyDVD для получения услуг по поддержке пользователей. При первом запуске MyDVD Вы получите инструкции по регистрации программы; Вы также можете сделать это в любой момент по следующему адресу:
[Http://www.mydvd.com](http://www.mydvd.com)
(Для регистрации Вам необходим доступ в интернет.)

Для получения информации о программе MyDVD обратитесь по следующему адресу:

Европа (Лондон)

Телефон: 44-20-7439-1477

[Http://support.sonic.com](http://support.sonic.com)

(Вам понадобится зарегистрироваться.)

Примечания:

- Если у Вас установлено антивирусное программное обеспечение, удалите его.
- При использовании Windows® 2000 Professional/XP Home Edition/XP Professional настройте имя пользователя как “Administrator (computer manager)” (или введите имя пользователя с соответствующими полномочиями), войдите в систему, затем установите программное обеспечение (если у Вас недостаточно полномочий, обратитесь к Вашему системному администратору).

Создание диска DVD-видео на компьютере из диска DVD-RAM, записанного на видеокамере DVD

При помощи приложений DVD-MovieAlbumSE и MyDVD Вы можете создать диск DVD-видео (на диске DVD-R), записав на него материал, отснятый на Вашей видеокамере DVD, при помощи следующей процедуры.

1 Установите записанный диск DVD-RAM в видеокамеру DVD и подключите видеокамеру к разъему USB Вашего компьютера.

2 Запустите приложение DVD-MovieAlbumSE и отредактируйте изображения на диске DVD-RAM, если это необходимо.

При запуске DVD MovieAlbumSE может появиться информационное окно Mount, или записанные фильмы могут не отображаться. В этом случае выполните следующую процедуру.

1. Щелкните на "Preference", затем на "Device setting".
2. Выберите привод, в который установлен диск DVD-RAM, в столбце "Drive Select", затем щелкните на "OK".



Закладка "Preference"

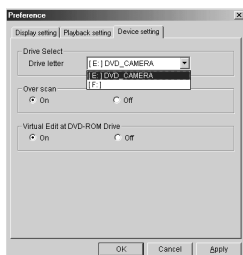

3 Щелкните на экране DVD-MovieAlbumSE правой кнопкой на пиктограмме эпизода, из которого Вы желаете создать диск DVD-видео, затем выполните "Export".

4 Появится экран "Program Export", показанный ниже. Выберите "Same Resolution" и отметьте опцию "Use DVD-Video (LPCM)" в графе "Export Mode". Выберите "704 x 480 (recommended)" для параметра "Resolution".

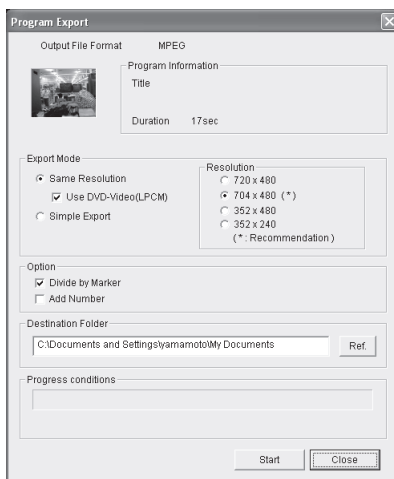

Экран "Program Export"

Примечания:

- Выберите “Divide by Marker” в графе “Options”. Каждый эпизод программы, записанной на видеокамере DVD, будет сохранен в виде отдельного файла, что позволит выполнить экспортирование с высокой скоростью. Если Вы не выберете “Divide by Marker”, файлы с фильмами могут быть объединены и переписаны, что замедлит процесс их перемещения или приведет к некоторому снижению качества изображения. DVD-MovieAlbumSE может автоматически кодировать фильмы, записанные в режиме XTRA и содержащие быстро передвигающиеся объекты (8 Мб/с и выше), независимо от значения параметра “Divide by Marker”.
- Не выбирайте “Simple Export” в диалоговом окне “Export Mode”. При этом процедура экспортирования может быть прервана на середине.
- Если Вы желаете изменить папку для экспортирования, щелкните на “Ret.” и укажите желаемую папку.
Если Вы желаете создать новую папку, впишите имя папки непосредственно в строку “Destination Folder”.

5 Щелкните на кнопке “Start” для запуска экспортирования.

6 После завершения экспортирования появится сообщение: “The file exporting was completed seccessfully. Do you wish to create a DVD-Video disc or an MPEG file disc?”. Поставьте отметку около “Eject the disc being used”, затем щелкните на “Yes”.

Установите новый диск DVD-R в видеокамеру DVD.

7 Приложение DVD-MovieAlbumSE автоматически завершит работу, и появится экран “Export to Disc”. Щелкните на кнопке “Start”.

8 Приложение MyDVD будет запущено автоматически. Через несколько секунд экспортированный эпизод будет автоматически зарегистрирован на экране редактирования MyDVD.

Теперь Вы можете выбрать стиль для меню DVD, изменить заголовков и пр. на экране редактирования.



9 Щелкните на кнопке “Burn”. Начнется запись на диск DVD-R. После завершения записи будет создан диск DVD-видео.

После этого крышка диска видеокамеры DVD откроется автоматически.

Примечания:

- Экран меню, созданный при помощи приложения MyDVD, не отображается на экране видеокамеры DVD.
В зависимости от характера записанного материала изображения могут не воспроизводиться на этой видеокамере DVD. В этом случае для просмотра созданного меню воспользуйтесь стандартным проигрывателем DVD.
- В следующей таблице показана приблизительная продолжительность записи на 8-см диск DVD-R при помощи приложения MyDVD.

Качество записи диска DVD-RAM на видеокамере DVD	Продолжительность записи на 8-см диск DVD-R (при использовании MyDVD)
STD	Приблиз. 40 минут
FINE	Приблиз. 25 минут
XTRA	Не менее 18 минут

Удаление программного обеспечения

Выполните следующую процедуру для удаления установленного программного обеспечения.

Удаление драйвера USB

● При использовании Windows® 98 Second Edition/Me

1 Установите переключатель питания видеокamеры DVD в положение “”; затем воспользуйтесь кабелем USB для подключения камеры к компьютеру.

2 Откройте “System” в “Control Panel”; затем выберите закладку “Device Manager”.

3 Удалите “MATSHITA DVD-CAMERA M5070” в списке “CDROM”.

Если этого пункта нет, переходите к следующему шагу.

4 Удалите “MATSHITA DVD-CAMERA M5070” в списке “Disk drives”.

Если этого пункта нет, переходите к следующему шагу.

5 Удалите следующие пункты из списка “Universal Serial Bus controllers”.

“Panasonic DVD CAMERA DVD Mode USB Interface”

Если этого пункта нет, переходите к следующему шагу.

6 Закройте “Device Manager”.

При появлении сообщения о перезагрузке щелкните на “No”.

7 Удалите следующие файлы:

Windows® 98 Second Edition:

C:\windows\inf\other\Hitachi Ltd.
DZ3298.inf

C:\windows\system32\iosubsys\dzmvpdr.pdr

C:\windows\system32\drivers\dzmvumss.sys

Windows® Me:

C:\windows\inf\other\Hitachi Ltd.
DZ32me.inf

В зависимости от настроек компьютера расширения файлов могут не отображаться.

Если Вы не можете найти папку INF, воспользуйтесь обозревателем для выбора меню “View”, “Folder Options”, закладки “View”, затем “Show all files”. Щелкните на “OK”, затем выполните процедуру снова.

8 Отсоедините видеокamеру DVD от компьютера, затем перезагрузите компьютер.

При использовании Windows® 2000 Professional/XP Home Edition/XP Professional

1 Установите переключатель питания видеокamеры DVD в положение “ ”; затем воспользуйтесь кабелем USB для подключения камеры к компьютеру.

2 Откройте “System” в “Control Panel”, затем щелкните на “Device Manager” на закладке “Hardware”.

3 Удалите “MATSHITA DVD-CAMERA M5070 USB Device” в списке “DVD/CD-ROM drive”:

4 При использовании Windows® 2000 Professional удалите “MATSHITA DVD-CAMERA M5070 USB Device” в списке “Disk drives”.

Если Вы используете Windows® XP Home Edition/XP Professional, или таких пунктов в списке нет, переходите к следующему шагу.

5 Удалите “Panasonic DVD CAMERA DVD Mode USB Interface” из списка “Universal Serial Bus controllers”.

Если этого пункта нет, переходите к следующему шагу.

6 Закройте “Device Manager”.

При появлении сообщения о перезагрузке щелкните на “No”.

7 При использовании Windows® 2000 Professional откройте папку
C:\WINNT\INF.

Если Вы используете Windows® XP Home Edition/XP Professional откройте папку
C:\WINDOWS\INF.

Если Вы не можете найти папку INF, воспользуйтесь обозревателем для выбора меню “Tools”, “Folder Options”, закладки “View”, затем “Show all files and folders”. Щелкните на “OK”, затем выполните процедуру снова.

8 Воспользуйтесь стандартным приложением Windows® Notepad для того, чтобы открыть файлы oem*.inf (* означает число), начиная с файла под наивысшим номером. Найдите файлы со следующей информацией во второй и четвертой строках, и удалите их.

: Panasonic DVD DIGICAM USB Driver Installation File : Support Model: VDR-M50/70 Series

В зависимости от настроек компьютера расширение “inf” может не отображаться.

9 Также удалите файлы oem*.pnf с теми же номерами, которые Вы нашли в пункте 8.

10 Отсоедините видеокamеру DVD от компьютера, затем перезагрузите компьютер.

Удаление других приложений

Для удаления прочих приложений воспользуйтесь “Control Panel” для того, чтобы открыть “Add or Remove Applications”, выберите приложение, которое Вы желаете удалить из списка приложений, затем щелкните на “Change/Remove”.

Примечание:

После удаления программного обеспечения перезагрузите Ваш компьютер.

Вспомогательная информация

Чистка

Перед чисткой этой видеокамеры DVD установите переключатель питания в положение "OFF".

● Чистка ЖК-экрана и объектива камеры

Удалите загрязнение при помощи мягкой сухой ткани. При чистке ЖК-экрана не прикладывайте силу, берегите экран от царапин и ударов. В противном случае возможно повреждение экрана, что приведет к снижению качества изображения на ЖК-экране.

● Если пыль попала на объектив видеоискателя, удалите ее ватой или другим подобным материалом.



Не прикладывайте силу - при этом объектив можно поцарапать.

● Не используйте бензин и растворители для чистки корпуса видеокамеры DVD

Это может привести к отслоению покрытия корпуса или к его повреждению. Удаляйте загрязнения с корпуса при помощи влажной, тщательно выжатой тряпки. При использовании химически обработанной ткани следуйте инструкциям для этой ткани.

Прежде чем обратиться за помощью

Проверка 1	Фильм не записывается
<p>Вы можете записывать фильмы только на диски DVD-RAM или DVD-R</p> <p>Проверьте следующее:</p> <ul style="list-style-type: none">• Установлен ли диск DVD-RAM или DVD-R?• Установлен ли переключатель питания в положение “”?• Не защищен ли диск DVD-RAM в видеокамере DVD от записи? Отключите защиту от записи.• Достаточно ли на диске свободного места? <p>Если после всех этих проверок фильм так и не записывается, возможно, диск поврежден. Воспользуйтесь другим диском.</p>	

Проверка 2	Неподвижные изображения не записываются
<p>Вы можете записывать неподвижные изображения только на диск DVD-RAM, карту памяти SD или карту MultiMedia.</p> <p>Проверьте следующее:</p> <ul style="list-style-type: none">• Установлен ли диск DVD-RAM, карта памяти SD или карта MultiMedia?• Соответствует ли положение переключателя питания используемому носителю?<ul style="list-style-type: none">– При использовании диска DVD-RAM: Установите его в положение “”.– При использовании карты памяти SD или карты MultiMedia Установите его в положение “”.• Не защищен ли установленный диск DVD-RAM от записи?• При использовании карты памяти SD: возможно, она заблокирована?• Достаточно ли на диске или карте свободного места? <p>Если после всех этих проверок неподвижные изображения так и не записываются, возможно, диск или карта повреждены. Воспользуйтесь другим диском или картой.</p>	

Проверка 3	Воспроизведение с пропуском или поиском не работает должным образом
<p>Если температура внутри видеокамеры DVD слишком высока, камера может не работать должным образом. Отключите видеокамеру DVD, выждите некоторое время, затем включите ее снова.</p>	

Проверка 4	• Эксплуатация невозможна, поскольку на видеокамере DVD горят или мигают индикаторы ACCESS/PC или CARD ACCESS • После установки диска или карты подготовка к записи занимает некоторое время.
<p>В следующих случаях камера требует определенного времени для начала эксплуатации:</p> <ul style="list-style-type: none">• Когда диск или карта удалены, а затем установлены снова.• При смене даты (например, при первой записи на этот день).• Если температура сильно отличается от той, что была при последней записи.• При использовании диска с царапинами, загрязнениями или отпечатками пальцев.• Если диск подвержен воздействию вибрации.• Если вместо нормального отключения при помощи переключателя питания на видеокамере DVD камера была отключена путем отсоединения кабеля питания или аккумулятора.	

Проверка 5	Видеокамера DVD не работает
<p>Подключен ли полностью заряженный аккумулятор? Подключена ли видеокамера DVD к розетке?</p>	

Проверка 6	В видеоискателе нет изображения
<p>Открыт ли ЖК-монитор? В видеоискателе изображение не отображается, если ЖК-монитор не закрыт и не зафиксирован.</p>	

Проверка 7	На ЖК-экране или в видеоискателе нет изображения
<ul style="list-style-type: none"> • Возможно, видеокамера DVD подключена к компьютеру при помощи кабеля USB. Отключите кабель USB. • Возможно, воспроизведение видеокамеры DVD остановилось в конце эпизода, для которого была настроена функция вытеснения. Нажмите кнопку DISC NAVIGATION. 	

Сообщения о неполадках

Во время эксплуатации этой видеокамеры DVD могут появляться следующие сообщения. При появлении сообщения ознакомьтесь со следующей таблицей и примите соответствующие меры.

Сообщение	Причины и рекомендуемые меры	Страницы для справок
<p>(1) Data error in a part of image file. Repair data now? (2) Found error in image file. Repair data now? (3) Data error in all image file. Repair data now?</p>	<p>Возможно, система не завершила запись файла в результате отключения питания во время записи или редактирования (удаления, разделения или совмещения эпизодов, или создания списка воспроизведения). При выборе "YES" видеофайл восстанавливается автоматически, но даже если Вы выберете "NO", при повторном включении видеокамеры DVD появится следующее сообщение. (Не удаляйте диск, пока видеокамера DVD его распознает. В противном случае функция восстановления файла будет отключена.) Следуйте инструкциям на экране, обращая внимание на следующие предостережения:</p> <ul style="list-style-type: none"> • В зависимости от момента отключения питания восстановление данных может оказаться невозможным. • При смешении информации, записанной на другом устройстве, восстановление данных может оказаться невозможным. • Восстановленная информация может отличаться от исходной по причине частичного удаления поврежденных участков. • Так как восстановленной информации присваивается дата и время восстановления (при частичном восстановлении - только исправленной части), информация об исходной дате и времени стирается. • Так как сначала восстанавливаются все фильмы, а затем все снимки, исходная последовательность записи теряется. (Только при появлении сообщений 2 и 3.) • См. *1 на стр. 152. 	<p>—</p>
<p>(1) Error has occurred. Please restart. (2) Error has occurred. Please insert a disc. (3) Error has occurred. Error code No xxxx. Please read the manual. (4) ERROR xxxx</p>	<ul style="list-style-type: none"> • Произошла ошибка. Попробуйте перезагрузить видеокамеру DVD при помощи следующей процедуры. <ol style="list-style-type: none"> 1) Отключите питание, отсоедините питание или адаптер переменного тока, затем подключите снова. 2) Отключите питание и снова вставьте диск. Затем включите питание снова. 3) См. *3 на стр. 152. 4) Если у Вас есть другой диск, проверьте, не связана ли неполадка с Вашим диском. Если с другим диском камера работает нормально, это значит, что первый диск неисправен. Обратитесь к производителю диска. <p>Если приведенная выше процедура не устраняет неполадку, запомните номер ошибки и обратитесь к Вашему дилеру.</p> <p>Справка: "Error Coder 2881" показывает, что диск не распознан должным образом.</p> 	<p>6, 40, 43, 44</p>

Сообщение	Причины и рекомендуемые меры	Страницы для справок
(1) This disc must be formatted before it can be used by this camera. (2) Do not format this disc if you want to record from the PC connection terminal. (3) Format the disc now?	Диск DVD-R не был инициализирован на этой камере.	45
Battery is almost empty. Replace it.	Замените аккумулятор на заряженный, или воспользуйтесь адаптером/зарядником переменного тока для подачи питания на эту видеокамеру DVD.	21, 43
Cannot combine scene.	Если выбраны эпизоды, идущие не последовательно, совмещение невозможно.	101
Cannot combine. Deselect PHOTO scenes.	Выберите только фильмы и совместите их.	101
Cannot combine. Select multiple scenes.	Выберите для совмещения последовательность хотя бы из двух эпизодов, затем совместите их.	101
Cannot delete scenes.	Это сообщение может появиться, если Вы пытаетесь удалить эпизоды, которые были разделены. Совместите разделенные эпизоды, затем удалите их.	101
Cannot execute. Change display category to ALL.	Это сообщение появляется, если Вы пытаетесь совместить или переместить эпизоды, когда выбрано "Category: VIDEO or PHOTO".	124
Cannot execute. Unselect multiple scenes.	Была выполнена попытка разделения или смены пиктограммы, когда выбрано несколько эпизодов.	93
CANNOT RECORD PHOTOS	Возможно, вы используете диск DVD-R. Вы не можете записывать неподвижные изображения на диск DVD-R. Для записи снимков воспользуйтесь диском DVD-RAM.	26
Cannot replace thumbnail on PHOTO scene.	Пиктограмма неподвижного изображения не может быть изменена. Выберите фильм.	98
Cannot select any more scenes.	Максимальное количество эпизодов, которое Вы можете выбрать, составляет 999.	106

Сообщение	Причины и рекомендуемые меры	Страницы для справок
CARD ALMOST FULL	На карте осталось место для записи не более 10 снимков. Удалите ненужные снимки или воспользуйтесь другой картой.	31, 96
Card error has occurred. Format the card now?	Возможно, карта была отформатирована на компьютере. Не было ли форматирование прервано на середине? При использовании карты на этой видеокамере DVD выберите "YES" и отформатируйте ее.	29
Card error has occurred. Formatting is not complete.	Возможно, карта повреждена. Воспользуйтесь другой картой.	29
Card error.	<ul style="list-style-type: none"> Возможно, разъемы карты загрязнились. Удалите грязь и попробуйте снова, или воспользуйтесь другой картой. На карте могут быть записана информация, отличная от неподвижных изображений. Воспользуйтесь другой картой. 	29
Card error has occurred. Keep card inside & restart.	Во время редактирования эпизодов произошел сбой карты. Отключите видеокамеру DVD, не удаляя карту, подключите адаптер/зарядник переменного тока, затем включите видеокамеру DVD снова. Будет предпринята попытка восстановления эпизодов.	43, 48
Card full.	<p>Удалите ненужные снимки и попытайтесь использовать карту снова, или воспользуйтесь другой картой.</p> <p>На эту карту невозможно записывать новые снимки. Удалите ненужные снимки и попытайтесь использовать карту снова, или воспользуйтесь другой картой.</p>	31, 96
Card full. Cannot execute.	Удалите ненужные снимки и попытайтесь использовать карту снова, или воспользуйтесь другой картой.	31, 96
Card has no data.	Это сообщение появляется при попытке выполнить воспроизведение или редактирование при помощи дисковой навигации, когда на карте нет записей.	—
Card is not formatted. Format the card now?	Возможно, карта была отформатирована на компьютере. При использовании карты на этой видеокамере DVD выберите "YES" и отформатируйте ее.	121
Control information error.	Возникло противоречие между записанным изображением и управляющей информацией. Обновите управляющую информацию.	122
	<ul style="list-style-type: none"> Воспользуйтесь другим диском. См. *З на стр. 152. 	26, 70

Сообщение	Причины и рекомендуемые меры	Страницы для справок
DISC ACCESS	Записанный эпизод сохраняется на диске. Дождитесь, пока изображение не исчезнет, и Вы сможете приступить к эксплуатации видеокамеры DVD.	49, 50
	Эта видеокамера DVD проверяет, правильный ли установлен диск. Дождитесь, пока изображение не исчезнет, и Вы сможете приступить к эксплуатации видеокамеры DVD. При смене даты это сообщение отображается несколько дольше.	—
DISC ALMOST FULL	Диск скоро будет заполнен, и дальнейшая запись на него будет невозможна. Удалите ненужные записи и попытайтесь использовать диск снова, или воспользуйтесь другим диском.	30, 31, 96
Disc error has occurred. Finalizing is not complete.	<ul style="list-style-type: none"> • Во время завершения диска произошел сбой, и завершение было прервано. Замените диск. • См. *3 на стр. 152. 	123
Disc error has occurred. Format the disc now?	<ul style="list-style-type: none"> • Возможно, диск был отформатирован на компьютере. Не было ли форматирование прервано на середине? Выберите "YES" и отформатируйте диск на этой видеокамере. При инициализации диска вся информация, хранящаяся на нем, стирается. • См. *2 на стр. 152. 	121
Disc error has occurred. Formatting is not complete.	Возможно, диск загрязнен. Удалите диск и сотрите с него отпечатки пальцев, грязь, пыль и пр., или воспользуйтесь другим диском. Это сообщение также может появиться в том случае, если Вы установили диск, форматирование которого было прервано на середине. В этом случае воспользуйтесь другим диском.	70, 121
Disc error has occurred. Keep disc inside & restart.	Во время редактирования эпизодов произошел сбой диска. Отключите видеокамеру DVD, не удаляя диск, подключите адаптер/зарядник переменного тока, затем включите видеокамеру DVD снова. Будет предпринята попытка восстановления эпизодов.	43
Disc error.	<ul style="list-style-type: none"> • Воспользуйтесь другим диском. • См. *3 на стр. 152. 	26, 70
	<ul style="list-style-type: none"> • Если информация на диске была отредактирована на другом устройстве, возможно несоответствие записанной информации. Отформатируйте диск или воспользуйтесь другим диском. • При инициализации диска вся информация, хранящаяся на нем, стирается. 	121

Сообщение	Причины и рекомендуемые меры	Страницы для справок
Disc full. Cannot execute.	Удалите ненужные записи перед дальнейшим использованием диска, или воспользуйтесь другим диском.	96
Disc has no data.	Это сообщение появляется при попытке выполнить воспроизведение или редактирование в дисковой навигации при использовании пустого диска.	—
Disc has no PlayList.	Вы попытались переключить список воспроизведения, когда на диске нет списков воспроизведения.	112
Disc includes protected scenes. Delete scenes?	Возможно, материал на диске защищен от стирания на другом устройстве. Для отключения защиты воспользуйтесь устройством, на котором она была установлена.	—
Disc is full. Cannot add control info.	Количество эпизодов на диске достигло предела, и управляющая информация для создания пиктограмм не может быть добавлена. Совместите несколько эпизодов или удалите их.	96, 101
Disc is not formatted. Format the disc now?	<ul style="list-style-type: none"> Возможно, диск был отформатирован на компьютере. Выберите "YES" и отформатируйте диск на этой видеокамере. При инициализации диска вся информация, хранящаяся на нем, стирается. См. *2 на стр. 152. 	121
DPOF is not set to a scene.	Это сообщение появляется, когда при использовании карты, для которой параметры DPOF не настроены, выбрано "Slide Show: DPOF".	125
DPOF scenes over limit. Cannot set DPOF scenes.	Максимальное количество эпизодов, для которых можно настроить функцию DPOF, составляет 999.	105
Drive overheat. Please retry later.	Температура внутри видеокамеры DVD слишком высока, и при считывании или записи данных могут возникнуть затруднения. Выключите видеокамеру DVD и выждите некоторое время. Если видеокамера находится в хорошо проветриваемом месте, охлаждение проходит быстрее.	48
DVD-R Disc, Video mode cannot be changed.	При использовании диска DVD-R качество записи фильма может быть задано только один раз и не может быть изменено.	30
END OF DISC	Диск заполнен. Вы не можете записывать на этот диск информацию. Подготовьте другой диск или удалите ненужные эпизоды с этого диска.	30
End scene cannot be divided.	В конце эпизода разделение невозможно.	102
Error occurred. Please replace disc or format disc.	<ul style="list-style-type: none"> Произошел сбой диска DVD-RAM во время восстановления информации. Инициализируйте диск или воспользуйтесь другим диском. При инициализации диска вся информация, хранящаяся на нем, стирается. См. *2 на стр. 152. 	121
Error occurred. Please replace disc.	Произошел сбой диска DVD-R во время восстановления информации. Воспользуйтесь другим диском.	—

Сообщение	Причины и рекомендуемые меры	Страницы для справок
Finalise may not be complete. Finalise again now?	Во время завершения диска произошел кратковременный перебой в подаче питания, после чего подача питания была восстановлена.	123
It is unrecordable on this card.	Установленная карта не совместима с этой видеокамерой DVD: Воспользуйтесь другой картой.	29
JPEG file related to scenes are not found.	Это сообщение появляется при попытке копирования на карту неподвижного изображения с диска DVD-RAM, записанного на другом устройстве.	—
No card.	Установите карту.	47
No card. Please insert card.	Карта не установлена. Установите карту.	47
NO DISC	Это сообщение может появиться после того, как видеокамера DVD или диск перемещены из холодного места в теплое. На линзах видеокамеры DVD или на диске DVD-RAM может сконденсироваться влага. Не удаляйте диск; оставьте видеокамеру DVD отключенной в сухом месте на 1-2 часа. Диск не установлен. Установите диск.	644
No more scenes. Play List was deleted.	<ul style="list-style-type: none"> • Все эпизоды удалены из списка воспроизведения. • Так как список воспроизведения, не содержащий ни одного эпизода, не поддерживается этой системой, то список, из которого удалены все эпизоды, стирается. 	115, 116
Photo cannot be divided.	Неподвижные изображения не могут быть разделены.	102
Play List over limit.	Была предпринята попытка создать новый список воспроизведения или скопировать список, когда количество списков воспроизведения достигло предела.	111
Same scenes on Play List will be deleted. Delete scenes?	<ul style="list-style-type: none"> • Это сообщение появляется при удалении эпизодов. • Если на диске имеются списки воспроизведения, попытка удаления эпизодов в программе может привести к появлению этого сообщения. (Это сообщение не появляется при удалении эпизодов из списка воспроизведения.) 	96
Scenes over limit. Cannot add scenes.	Количество эпизодов в списке воспроизведения достигло предела и не может расти дальше. Удалите ненужные эпизоды.	111, 116
Scenes over limit. Cannot divide scenes.	Количество эпизодов в списке воспроизведения достигло предела и не может расти дальше. Удалите ненужные эпизоды.	102, 111
Scenes over limit. Cannot move scenes.	Это сообщение появляется при попытке перемещения эпизода, когда количество эпизодов достигло предела.	96, 111

Сообщение	Причины и рекомендуемые меры	Страницы для справок
Stop procesing.	Была нажата кнопка для прекращения обработки нескольких эпизодов.	—
There was no scene which can be deleted.	Это сообщение появляется при попытке удаления нескольких эпизодов при помощи дисковой навигации, когда все эпизоды защищены. Для удаления эпизода Вам следует сначала отключить его защиту.	96, 104
This card cannot be used. Please replace card.	Установленная карта не совместима с этой видеокамерой DVD: Воспользуйтесь другой картой.	29
This disc cannot be used. Please replace disc.	Установленный диск не совместима с этой видеокамерой DVD. Проверьте тип диска.	27
This disc is recorded by the NTSC system. Please replace disc.	Эта видеокамера DVD может работать только с дисками, записанными в формате PAL. Диски, записанные в формате NTSC, не могут быть использованы на этой видеокамере DVD.	—
Top scene cannot be divided.	В начале эпизода разделение невозможно.	102
UNFORMAT DISC	Диск не инициализирован или поврежден. При появлении этого сообщения инициализируйте диск на этой видеокамере DVD перед его дальнейшим использованием. Вам может потребоваться повторная инициализация, даже если этот диск уже использовался на видеокамере DVD (при инициализации вся записанная на диске информация стирается). При появлении этого сообщения попробуйте инициализировать диск. Если это сообщение появилось снова, то диск, возможно, поврежден. Воспользуйтесь другим диском.	121
	См. *2 на стр. 152.	28
Use AC adaptor/charger.	Когда видеокамера DVD питается от аккумулятора, завершение диска невозможно. Используйте адаптер/зарядник переменного тока.	43, 123
Use AC adaptor/charger. Turn off power.	Когда видеокамера DVD питается от аккумулятора, восстановление эпизодов невозможно. Если Вы не можете подавать питание от адаптера/зарядника, удалите диск, воспользуйтесь другой его стороной или другим диском. Для восстановления удаленного диска впоследствии установите его видеокамеру DVD, на которую подается питание через адаптер/зарядник переменного тока.	43
VIDEO scene cannot be copied to card.	Копирование фильмов на карту невозможно. Выберите неподвижные изображения и скопируйте их на карту.	103
Write protected. Check card. Write protected. Check disk.	<ul style="list-style-type: none"> Установлена закрытая карта или диск, защищенный от записи. Отключите защиту при помощи меню навигации карты или диска. 	29, 120

*1

- Это сообщение может также появиться при использовании загрязненного диска. Если сообщение появилось, когда записанный диск распознается сразу после установки, не пытайтесь восстановить диск; удалите его и очистите при помощи мягкой сухой ткани.
- Это сообщение может также появиться при образовании конденсации. Отключите видеокамеру DVD, выждите, пока не высохнет влага, затем включите камеру снова.
- Если сообщение о восстановлении появилось при включении видеокамеры DVD с установленным диском после записи, включите процедуру восстановления.
- Если сообщение о восстановлении появилось при записи и воспроизведении диска в режиме, который при использовании других дисков работает нормально, и если нет конденсации, и диск не загрязнен, включите процедуру восстановления.

*2

- Это сообщение может также появляться, если диск загрязнен. В этом случае не инициализируйте диск: удалите его и очистите при помощи мягкой сухой ткани.
- Это сообщение может также появиться при образовании конденсации. Отключите видеокамеру DVD, выждите, пока не высохнет влага, затем включите камеру снова.
- Инициализация приводит к удалению с диска всей информации.

*3

- Это сообщение может также появляться, если диск загрязнен. Удалите диск и очистите при помощи мягкой сухой ткани.
- Это сообщение может также появиться при образовании конденсации. Выждите, пока видеокамера DVD не высохнет, затем включите камеру снова.
- Это сообщение может появляться, если односторонний диск установлен вверх ногами. Установите диск правильно. (Сторона с этикеткой должна быть направлена наружу.)

Выявление неисправностей



Прежде чем обратиться за помощью, ознакомьтесь со следующими рекомендациями. Если рекомендуемые меры не помогают восстановить рабочее состояние видеокамеры DVD, не пытайтесь ремонтировать ее самостоятельно, а обратитесь к Вашему дилеру.

Источники питания

Симптом	Причина и меры по ее устранению	Страницы для справок
Аккумулятор не заряжается.	Возможно, слишком низкая или высокая температура. Заряжайте аккумулятор при температуре от 10 до 30 °C.	21, 40
	Возможно, аккумулятор перегрелся. Удалите аккумулятор, дайте ему остыть, затем заряжайте.	
	Возможно, кабель питания постоянного тока подключен к адаптеру/заряднику. Отключите его.	
	Возможно, аккумулятор долго не использовался. Удалите аккумулятор, затем установите его снова. Если аккумулятор все еще не заряжается, возможно, что он пришел в негодность. Приобретите новый. * Если аккумулятор не заряжается после принятия Вами рекомендованных выше мер, возможно, что он пришел в негодность. Приобретите новый.	
Аккумулятор быстро разряжается.	Возможно, Вы используете видеокамеру DVD при слишком низкой температуре. При нормальной температуре эта видеокамера DVD работает 40-60 минут от полностью заряженного аккумулятора, но при низкой температуре время работы сокращается. Обзаведитесь запасными аккумуляторами.	41
	Возможно, аккумулятор пришел в негодность. При продолжительном или частом использовании аккумулятора его характеристики снижаются. Приобретите новый.	42
Индикатор CHARGE на адаптере/заряднике мигает.	Возможно, слишком низкая или высокая температура. Заряжайте аккумулятор при температуре от 10 до 30 °C. Аккумулятор мог чрезмерно разрядиться. Продолжайте зарядку. По истечении определенного времени аккумулятор приобретет необходимое напряжение, и индикатор CHARGE загорится. После этого зарядка аккумулятора будет протекать нормально.	21
Питание отключается сразу же после включения.	Заряжен ли аккумулятор? Зарядите его.	21, 40
Когда включено питание, ЖК-экран загорается и гаснет.		

Симптом	Причина и меры по ее устранению	Страницы для справок
Питание неожиданно отключается.	Возможно, включен (“On”) режим экономии энергии. Если видеокамера DVD бездействует более 5 минут при записи или воспроизведении, когда установлен параметр “Power Save: On”, камера автоматически отключается для экономии заряда аккумулятора. Для возобновления записи установите переключатель питания в положение “OFF”, затем в положение  : Вы можете также выбрать “Power Save: Off” для отключения режима экономии энергии.	87
Питание не отключается.	Отсоедините аккумулятор или адаптер/зарядник, затем нажмите кнопку RESET на видеокамере DVD. Подключите питание к видеокамере DVD перед повторным включением.	—

Запись

Симптом	Причина и меры по ее устранению	Страницы для справок
Запись начинается, но внезапно прекращается.	Возможно, диск поцарапан или загрязнен. Очистите диск. Если улучшения не последует, замените диск.	70
	Если Вы включите эту видеокамеру DVD после того, как она пролежит несколько часов при высокой температуре, она может автоматически прекращать запись в целях защиты линз лазерного снимающего устройства. В этом случае следуйте инструкциям на дисплее камеры. Для повторного включения записи отключите камеру и дайте ей остыть.	—
Механизм камеры слегка вибрирует или издает тихий звук.	Вибрация и звук могут быть вызваны приводом диска. Это не свидетельствует о неисправности.	—
Изображение на ЖК-экране трудноразличимо.	Правильно ли настроена яркость ЖК-экрана? Остановите запись и настройте яркость.	86
	Возможно, видеокамера DVD используется на улице. Воспользуйтесь видоискателем. При использовании ЖК-монитора отрегулируйте его угол так, чтобы на него не падали прямые солнечные лучи.	35, 37
Фокусировка не работает должным образом.	Возможно, автоматическая фокусировка Вашего объекта съемки затруднена. Наведите фокус вручную.	63
	Не отображается ли индикация “MF”? Видеокамера DVD работает в режиме ручной фокусировки. Наведите фокус вручную или отключите режим ручной фокусировки.	62
	Если Вы используете видоискатель, проверьте правильность диоптрийной коррекции. Настройте регулятор диоптрийной коррекции.	35
	Во всех остальных случаях установите переключатель питания в положение “OFF”, затем снова в положение  ,  или “SD”.	48



Воспроизведение

Симптом	Причина и меры по ее устранению	Страницы для справок
Диск не распознается.	Возможно, диск загрязнен. Протрите его мягкой сухой тряпкой.	70
Нажатие кнопки воспроизведения не приводит к включению воспроизведения.	Возможно, изображения были записаны на другом устройстве. Воспроизведение изображений, записанных на другом устройстве, на этой видеокамере DVD может оказаться невозможным.	122
	Возможно, эпизод был отредактирован на другом устройстве. Эпизод, записанный на этой видеокамере DVD и отредактированный на другом устройстве может не воспроизводиться должным образом этой камерой.	
На экране телевизора не отображается воспроизводимое изображение.	Правильно ли настроен переключатель входа на телевизоре? Некоторые телевизоры имеют несколько гнезд видеовхода. Проверьте, соответствует ли режим входа, выбранный на телевизоре, используемому гнезду. Если видеокамера DVD подключена к видеомагнитофону, установите его переключатель входа в положение "external input (LINE)".	67
	Правильно ли подключена видеокамера DVD к телевизору? Проверьте правильность подключения.	66
Кратковременные перерывы при воспроизведении изображения.	Возможно, диск поцарапан или загрязнен. Очистите диск.	70
Низкое качество воспроизведения.	Возможно, изображение было принято с аналогового записывающего устройства (VHS, 8 мм) и записано. Эта проблема может быть устранена, если для воспроизведения использовать видеомагнитофон, оборудованный контуром ТВС.	—
Нет звука.	Правильно ли настроена громкость на телевизоре? Настройте регулятор громкости телевизора, затем настройте громкость телевизора.	67

Симптом	Причина и меры по ее устранению	Страницы для справок
<p>Фотоснимки на карте не воспроизводятся.</p>	<p>Эта видеокамера DVD может воспроизводить изображения, записанные на карте памяти SD на других видеокамерах, соответствующих стандарту DCF (правила для файловой системы камеры). На этой видеокамере DVD могут быть воспроизведены изображения с расширением от 80 пикселей по горизонтали x 60 по вертикали и до 4000 пикселей по горизонтали x 3000 по вертикали. Если разрешение изображения выходит за эти пределы, отображаются синие пиктограммы (пиктограммы* на иллюстрации), показывая, что отображение снимка невозможно.</p> <div data-bbox="490 448 687 600" data-label="Image"> </div> <p style="text-align: center;">* Рис. 1</p> <p>Даже если разрешение изображения укладывается в допустимые пределы, в зависимости от характеристик устройства, на котором была осуществлена съемка, воспроизведение таких снимков может оказаться невозможным. DCF (правила для файловой системы камеры) является интегрированным форматом файлов изображений для цифровых камер. Эти файлы могут использоваться на всех цифровых устройствах, совместимых с DCF.</p>	<p>—</p>
<p>Воспроизведение снимков с карты занимает определенное время.</p>	<p>При воспроизведении неподвижных изображений появляется "Playback": Для отображения снимков высокого разрешения требуется определенное время.</p>	<p>—</p>

Когда видеокамера DVD подключена к компьютеру:

Симптом	Причина и меры по ее устранению	Страницы для справок
<p>На экране компьютера не появляется значок привода.</p>	<p>Камера DVD не включена. Проверьте подключение питания.</p>	<p>48</p>
	<p>Привод не распознан должным образом. Отключите компьютер, затем включите снова. Если значок привода так и не появился, воспользуйтесь опцией "Refresh driver" в "Device Manager" для повторной установки драйвера.</p>	<p>—</p>
	<p>Отключите компьютер и отсоедините кабель USB. Снова включите компьютер, затем используйте кабель USB для подключения DVD видео камеры к компьютеру.</p>	<p>—</p>
	<p>Убедитесь в том, что кабель USB правильно подключен к видеокамере и компьютеру.</p>	<p>—</p>
	<p>Если в Windows® Device Manager около некоторого устройства отображается желтый восклицательный знак, удалите драйвер USB, а затем установите его снова при помощи процедуры, описанной на стр. 129.</p>	<p>—</p>

Симптом	Причина и меры по ее устранению	Страницы для справок
При воспроизведении видеокамеры DVD на компьютере произошла ошибка.	Если ошибка связана с соединением USB, это значит, что коэффициент передачи данных может быть недостаточным. При записи на видеокамеру DVD мы рекомендуем Вам пользоваться портом USB, совместимым с форматом USB 2.0.	—
Приложение на компьютере не работает должным образом.	Отключите компьютер и видеокамеру DVD, затем включите снова и попробуйте еще раз.	—
При записи диска DVD-R произошел сбой.	Видеокамера DVD перегрелась в результате продолжительной эксплуатации. Отсоедините видеокамеру DVD от компьютера, удалите диск из видеокамеры DVD, затем отключите ее. Через некоторое время подключите ее снова и начните запись нового диска.	—
Передача изображений прерывается.	Подключите видеокамеру DVD к другому разьему компьютера. Если Ваш компьютер настольного типа, мы рекомендуем Вам воспользоваться разъемами USB на задней панели.	—
Привод DVD-RAM/R/RW, встроенный в компьютер, не работает после установки этого программного обеспечения.	Это проблема может быть решена после обновления программного обеспечения Вашего DVD-RAM/R/RW или Вашего компьютера, а также после удаления драйвера DVD-RAM. Тем не менее, в Windows® 98 Second Edition/Me/2000 Professional после удаления драйвера DVD-RAM считывание на компьютере неподвижных изображений, отснятых на видеокамере DVD, окажется невозможным.	—
Диск DVD-R не воспроизводится при помощи DVD-MovieAlbumSE.	DVD-MovieAlbumSE не поддерживает воспроизведение или считывание данных с дисков DVD-R. Воспользуйтесь имеющимся в продаже программным обеспечением для воспроизведения дисков DVD-видео.	134
При запуске DVD-Movie AlbumSE происходит сбой.	Убедитесь в том, что Ваш графический адаптер (видеокарта) совместим с DirectX 8.1.	—
Изображение, записанное на жестком диске компьютера, не редактируется при помощи инструмента копирования DVD-MovieAlbumSE.	DVD-MovieAlbumSE не может редактировать видеoinформацию, записанную на жестком диске компьютера. Скопируйте информацию на другой диск DVD-RAM, затем отредактируйте ее.	—
Фильмы не распознаются компьютерными приложениями.	Убедитесь в том, что переключатель питания на видеокамере DVD установлен в положение "  ", "  " или "  ".	—
Кнопка DISC EJECT не действует, когда видеокамера DVD подключена к компьютеру.	Когда видеокамера DVD подключена к компьютеру, щелкните в Обзорвателе правой кнопкой мыши на значке привода видеокамеры DVD и выберите "Eject".	—
Привод DVD-RAM видеокамеры DVD не открывается Обзорвателем или приложением. Появляется сообщение "Error", и диск не удаляется.	Если работает приложение DVD-MovieAlbumSE, отключите его.	—

Симптом	Причина и меры по ее устранению	Страницы для справок
При просмотре времени записи файла на диске DVD-RAM на компьютере время записи отличается от реального.	Файловая система этой видеокамеры DVD отсчитывает время по Гринвичу (GMT) и не позволяет настраивать часовые пояса. В Windows® время записи файлов, отображаемое в Обзревателе, отличается от реального. Реальное время и дата записи отображается на экране воспроизведения.	—
При запуске приложения DVD-MovieAlbumSE появляется сообщение "Disc in Drive X: cannot be used".	В привод установлен диск, отличный от DVD-RAM. Приложение DVD-MovieAlbumSE не предназначено для работы с другими дисками. Щелкните на кнопке "Preference" в диалоговом окне, щелкните на закладке "Device Setting" для выбора привода, в который загружен диск DVD-RAM (в столбце "Drive Select"), затем щелкните на "OK".	—
Изображение, которое должно быть записано, не отображается при запуске DVD-Movie AlbumSE.	Щелкните на кнопке "Preference" в правом верхнем углу экрана DVD-MovieAlbumSE для выбора привода, в который загружен диск DVD-RAM (в столбце "Drive Select"), затем щелкните на "OK".	—
При отключении защиты от записи появляется сообщение "DISC ERROR".	Диск был защищен от записи при помощи утилиты защиты (WPTOOL), встроенной в драйвер DVD-RAM, и это не позволяет отключить защиту на видеокамере DVD. Для отключения защиты воспользуйтесь утилитой защиты записей на компьютере.	—
Высокоскоростное соединение (USB HS) не устанавливается даже при использовании карты USB 2.0.	Убедитесь в том, что Вы установили драйвер, поставляемый с картой USB 2.0. Для того, чтобы использовать карту USB 2.0 для высокоскоростного подключения (HS), Вам следует установить драйвер, полученный в комплекте с этой картой.	—
Выполнение экспортирования ("Export") в утилите DVD-Movie AlbumSE прерывается на середине.	Не выбирайте "Simple Export". Если Вы это сделаете, считывание будет прервано на середине.	—
Выполнение экспортирования ("Export") в утилите DVD-MovieAlbumSE занимает много времени.	<ul style="list-style-type: none"> • Если среди экспортируемых материалов есть фотоснимки, процедура может занять много времени, поскольку данные считываются и перезаписываются. • Если "Divide by Marker" не выбрано, процедура может занять много времени, поскольку данные считываются и перезаписываются. 	138

Прочие неполадки

Симптом	Причина и меры по ее устранению	Страницы для справок
Питание не включается, или устройство не реагирует на нажатия кнопок.	Выполните перезагрузку системы (нажмите кнопку RESET).	—
	Возможно, видеокамера DVD подверглась сильному удару. Видеокамера может быть повреждена. Обратитесь к Вашему дилеру.	160
Дата и время настроены неправильно.	Возможно, видеокамера DVD долгое время бездействовала. Встроенный резервный аккумулятор мог разрядиться. Зарядите его.	36
Эпизод не удаляется.	Наведен ли курсор на желаемый эпизод? Если выбраны какие-либо эпизоды (отображаются с красной рамкой), Вы не можете удалить желаемый эпизод, даже если он выделен желтым курсором. Уточните цвет курсоров и шкалы на экране пиктограмм.	91
Диск не удаляется.	Возможно, Вы отсоединили аккумулятор или адаптер/зарядник переменного тока, не установив переключатель питания в положение "OFF". Подключите аккумулятор или адаптер/зарядник переменного тока, установите переключатель питания в положение "  "; затем "OFF", и удалите диск.	43, 48
Видеокамера DVD не реагирует на пульт дистанционного управления.	Наведен ли пульт дистанционного управления на инфракрасный приемник на видеокамере DVD? Для управления видеокамерой DVD наводите пульт на инфракрасный приемник.	35
	Возможно, на инфракрасный приемник видеокамеры DVD падают прямые солнечные лучи или яркий искусственный свет. Когда на инфракрасный приемник падает яркий свет, пульт дистанционного управления не может работать. Измените положение видеокамеры DVD. Установлена ли батарейка в пульте дистанционного управления?	35
	Проверьте также полярность батарейки. Возможно, она разрядилась. Попробуйте ее заменить.	34
	Подключена ли видеокамера DVD к источнику питания? Включите ее.	48
Крышка диска не закрывается.	Правильно ли установлен диск? Возможно, диск установлен не той стороной. Удалите диск, затем установите его снова.	44
	Возможно, диск неправильно ориентирован. Удалите диск, затем установите его снова.	44
	Подключите полностью заряженный аккумулятор или адаптер переменного тока, затем включите видеокамеру DVD.	21
Крышка не открывается.	Возможно, Вы отсоединили аккумулятор или адаптер/зарядник переменного тока во время удаления диска. Подключите аккумулятор или адаптер снова, затем включите видеокамеру DVD.	40, 43
Слышны циклические звуки.	Этот звук связан с вращением диска и не свидетельствует о неисправности.	—

Перезагрузка системы

Если видеочасть DVD не работает должным образом, выполните перезагрузку системы. Видеочасть DVD может вернуться в нормальное состояние. При перезагрузке системы восстанавливаются исходные значения всех параметров. Дата и время также сбрасываются. Перед продолжением эксплуатации видеочасти DVD настройте дату и время заново.

- 1 Установите переключатель питания в положение "OFF" для отключения видеочасти DVD.

Отсоедините аккумулятор или адаптер/зарядник переменного тока.

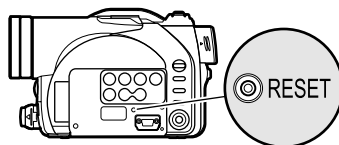

- 2 При помощи карандаша нажмите на кнопку перезагрузки и удерживайте ее некоторое время нажатой.

Все параметры будут перезагружены.

Примечание:

При нажатии кнопки не используйте чрезмерную силу.

● Список настраиваемых параметров

	Пункт	Значение по умолчанию	Метод настройки
Настройка функций камеры	Program AE	Auto	С. 76
	White Bal.	Auto	С. 77
	SIS	Off	С. 79
	Dig.Zoom	Off	С. 55
	Wind Cut	Off	С. 79
	Cinema	Off	С. 80
Настройка функций записи	VIDEO Mode	FINE	С. 81
	Quality	NORM	С. 82
	Self Timer	Off	С. 84
	OSD Output	On	С. 85
Настройка даты	Date Mode	D/M/Y	С. 39
	Date Set	1/1/2004 0:00	С. 38
Настройка ЖК-дисплея	Brightness	◀▬▶	С. 86
	Colour Level	◀▬▶	С. 86
Начальная настройка	Beep	On	С. 87
	Power Save	Off	С. 87
	Record LED	On	С. 88
	Language	English	С. 88

* В зависимости от типа установленного диска или карты некоторые параметры могут не отображаться.

Основные технические характеристики

Видеокамера DVD

Информация ради Вашей безопасности

Источник питания:	7,9/7,2 В постоянного тока
Потребляемая мощность:	При записи с включенным ЖК-монитором VDR-M50GC около 4,8 Вт (в режиме FINE) VDR-M70GC около 5,1 Вт (в режиме FINE)

CCD		VDR-M50GC: 1/6 дюйма, чересстрочный VDR-M70GC: 1/4 дюйма, чересстрочный
		Общее количество пикселей VDR-M50GC около 800000 VDR-M70GC около 1020000 Количество эффективных пикселей VDR-M50GC: Фильм: около 410000 Фото: около 410000 VDR-M70GC: Фильм: около 570000 Фото: около 960000
Линзы		VDR-M50GC: F1.8-3.6, f = 2.1-37.8 мм VDR-M70GC: F1.8-2.4, f = 3.8-38 мм Диаметр фильтра: 37 мм
Фокусировка		Автоматическая/ручная
Увеличение		Оптический 18-кратный (VDR-M50GC), Оптический 10-кратный (VDR-M70GC), (40-500 кратный (VDR-M50GC), 40-240 кратный (VDR-M70GC) с цифровым зумом), 40-кратный для фотоснимков
Минимальный уровень освещения		Электрический тип
Видеоискатель		0,33-дюймовый цветной TFT (около 110000 пикселей)
ЖК-монитор		2,5-дюймовый TFT (около 120000 пикселей)
Стабилизатор изображения		Электронного типа
Скорость затвора		1/60 - 1/4000 секунд (фильм)
Запись по таймеру		Только неподвижные изображения
Гнездо для внешнего микрофона		ø3,5 мм стерео мини-гнездо (микрофон подключаемого типа не может быть использован)
USB		Совместимость с USB 2.0 (высокоскоростной)
Режим записи		Фильм (со звуком) Неподвижные изображения (с диском DVD-RAM, картой памяти SD, картой MultiMedia)
Максимальная продолжительность записи (на одну сторону)	Диск DVD-RAM	Около 18 минут (XTRA) Около 30 минут (FINE) Около 60 минут (STD)
	Диск DVD-R	Около 30 минут (FINE) Около 60 минут (STD)
Максимальное количество снимков	Диск DVD-RAM (на одну сторону)	999. Тем не менее, если на диске смешаны снимки и фильмы, максимальное количество снижается.
	Карта памяти SD (при использовании карты 32 МБ)	VDR-M50GC: около 220 (в режиме FINE) VDR-M70GC: Около 50 (в режиме FINE) Различается в зависимости от качества записи и типа карты (стр. 31)

Формат записи	Диск DVD-RAM	Фильм: В соответствии со стандартом DVD-видео. Неподвижные изображения: Синхронная запись в соответствии со стандартом DVD-видео (704 x 480 пикселей) и JPEG (VDR-M50GC: 640 x 480 пикселей, VDR-M70GC: 1280 x 960 пикселей)
	Диск DVD-R	Фильм: В соответствии со стандартом DVD-видео.
	Карта	Неподвижные изображения: В соответствии со стандартом JPEG (VDR-M50GC: 640 x 480 пикселей, VDR-M70GC: 1280 x 960 пикселей)
Формат воспроизведения звука		MPEG 1 аудио слой 2, Dolby AC3
Носители информации		8-см диск DVD-RAM (в соответствии с DVD-RAM версии 2.1 книги 2.1) 8-см диск DVD-R (в соответствии с DVD-R генеральной версии 2.0) Карта памяти SD, карта MultiMedia
Гнезда		Видео/аудио вход/выход x 1, Вход для внешнего микрофона x 1, разъем USB (подключается к порту USB компьютера) x 1
Система аккумулятора		Литий-ионный
Габариты (Ш x В x Д)		приблизительно 64 x 89 x 146 мм (без выступающих частей)
Эксплуатационная температура (влажность)		0 - 40 °C (менее 80%) 0 - 30 °C при подключении к компьютеру
Вес		VDR-M50GC: около 490 г VDR-M70GC: около 500 г (без аккумулятора и диска)
Общий вес во время записи		VDR-M50GC: около 575 г VDR-M70GC: около 585 г (при использовании аккумулятора CGA-DU14)
Комплектация		Адаптер/зарядник переменного тока, аккумулятор, кабель входа/выхода AV/S, инфракрасный пульт дистанционного управления, литиевая батарейка для пульта дистанционного управления, колпачок объектива, шнурок для колпачка объектива, наплечный ремень, кабель питания, кабель питания постоянного тока, кабель USB, диск CD-ROM с программным обеспечением, 8-см диск DVD-RAM (в круглом держателе DVD)

Источник питания:	110-240 В переменного тока, 50/60 Гц
Потребляемая мощность:	19 Вт
Выход DC:	7,9 В постоянного тока, 1,4 А (для работы видеокамеры DVD) 8,5 В постоянного тока, 0,65 А (для зарядки аккумулятора)

Габариты (Ш x В x Д)	61 (Ш) x 32 (В) x 91 (Д) мм
Вес	Около 105 г

Примечание:

Вес и габариты указаны приблизительно. Дизайн и технические характеристики могут быть изменены без предварительного уведомления.

Обзор дополнительных принадлежностей

- 1) Адаптер переменного тока (VW-AD11E/GN/GK)
 - 2) Аккумулятор (литиевый/CGA-DU14/1360 мА/ч)
 - 3) Аккумулятор (литиевый/CGA-DU21/2040 мА/ч)
 - 4) Широкоугольные конверсионные линзы (VW-LW3707M3E)
 - 5) Телескопические конверсионные линзы (VW-LT3714M2E)
 - 6) Фильтр ND (VW-LND37E)
 - 7) Защитное устройство MC (VW-LMC37E)
 - 8) Стерефонический микрофон (VW-VMS2E)
 - 9) Треножник (VZ-CT55E/VW-CT45E)
 - 10) Карта памяти SD (RP-SD008/RP-SD016/RP-SD032/RP-SD064/RP-SD128/RP-SDH256/RP-SDH512)
 - 11) Карта MultiMedia (VW-MMC8E/VW-MMC16E)
 - 12) Компьютерный адаптер для карты SD (BN-SDABPE)
 - 13) Читающее/пишущее устройство USB для карты памяти SD (BN-SDCAPE)
 - 14) Видео вспышка (VW-FLH3E: только для VDR-M70GC)
 - 15) Диск DVD-RAM (8 см) (LM-AK60JE)
 - 16) Диск DVD-R (8 см) (LM-RK30JE)
- Некоторых дополнительных принадлежностей может не быть в некоторых странах.

Информация о квадратном адаптере

Эта видеокамера DVD не совместима с квадратным адаптером, которые используются на 8-см дисках DVD-RAM и DVD-R. Удалите диск из квадратного адаптера и установите его в круглый держатель DVD, следуя инструкциям производителя диска.

● Удаление диска из квадратного адаптера

(Пример 1)

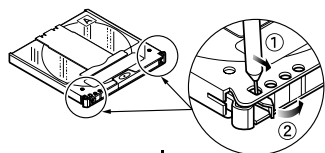

Удалите фиксирующий штырь

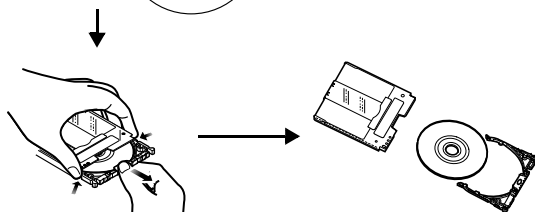

(Пример 2)

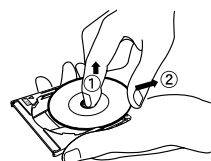

Сдвиньте диск в верхнем направлении, чтобы он не зафиксировался защелкой.

Примечание:

Если Вы желаете установить удаленный диск в круглый держатель DVD для использования на этой видеокамере, обратитесь на стр. 70.

Терминология

Диск DVD-RAM

Диск DVD, позволяющий перезапись.

Диск DVD-R

Диск DVD, позволяющий однократную запись.

Формат DVD-видео

Стандарт, устанавливающий порядок названий файлов, структуру директорий, формат данных и пр. для видеозаписи. Имеющиеся в продаже диски DVD-видео соответствуют этому стандарту.

Записывающее устройство DVD-видео

Это устройство может записывать изображение и звук на любой диск DVD, допускающий запись, например, DVD-RAM, в соответствии со стандартом DVD-видео. Некоторые записывающие устройства DVD-видео могут записывать диски DVD-R в формате DVD-видео. Записывающие устройства DVD-видео, совместимые с 8-см дисками DVD-RAM, могут воспроизводить диски DVD-RAM, записанные на этой видеокамере DVD.

Формат записи DVD-видео

Стандарт записи видео информации на диски DVD, допускающие запись. Этот формат используется видеокамерами DVD и записывающими устройствами DVD-RAM, совместимыми с дисками DVD-RAM.

Проигрыватель DVD

Это устройство может воспроизводить видео и аудио сигналы, записанные на дисках DVD-видео и DVD-R в формате DVD-видео. Большинство проигрывателей DVD могут воспроизводить диски DVD-R, записанные на этой видеокамере DVD (некоторые проигрыватели DVD не могут воспроизводить такие диски).

Карта памяти SD

SanDisk, Matsushita и Toshiba совместно разработали этот стандарт для карт памяти в 1999 году. Длина этой карты составляет 32 мм, ширина - 24 мм, а толщина - 2,1 мм; на карте имеются 9 контактов. Так как карты памяти SD разрабатывались на базе карт MultiMediaCard (MMC), разъем SD позволяет использование карт MMC. Тем не менее, карта памяти SD не может использоваться в разъеме, предназначенном исключительно для карт MMC.

USB 2.0

На компьютерах существует два типа разъемов USB. В USB 2.0 (полная скорость) скорость передачи данных низкая, а у USB 2.0 (высокая скорость) коэффициент передачи данных гораздо выше. При подключении видеокамеры DVD только высокоскоростной разъем USB 2.0 может обеспечить качественное воспроизведение фильмов.

Инфракрасный датчик

Этот датчик служит для настройки баланса белого.

Пиктограмма

Этот термин относится к уменьшенному изображению, отображаемому на экране дисковой навигации для того, чтобы Вы могли определить, что записано в данном эпизоде.

Эпизод

Видео (фильм): один эпизод - это материал, записанный после одного нажатия кнопки REC, запись которого прервана повторным нажатием кнопки.

Фотоснимки (неподвижные изображения): один эпизод - это один снимок, записанный нажатием кнопки REC.

Компьютер гнездового типа

Компьютер, оборудованный приводом DVD, позволяющим устанавливать/удалять диски напрямую, без использования лотка.

Защита диска

Эта функция препятствует записи на диск (защищает диск от записи), предотвращая случайное стирание информации и не допуская инициализацию диска.

Завывания

Этот эффект вызван следующим. Когда видеокамера DVD подключена к другому устройству, например, к телевизору, звук, поступающий на микрофон видеокамеры DVD усиливается и выводится из динамиков телевизора, и поступает снова на микрофон. При этом образуется замкнутая последовательность аудио сигналов, и сигналы усиливаются до пределов возможностей устройства. Вы можете предотвратить завывания, изменив взаимное расположение видеокамеры и телевизора, или понизив громкость телевизора.

Приостановка компьютера

Эта функция сохраняет состояние компьютера на момент отключения. При повторном включении компьютера он возвращается в состояние на момент отключения.

Видео селектор

Это устройство может принимать различные аудио и видео сигналы, и выводить только желаемые сигналы из числа принимаемых.

Завершение

Этот процесс подготавливает диск DVD-R, записанный на этой видеокамере DVD, к воспроизведению на проигрывателе DVD, совместимом с 8-см дисками DVD-R. На завершенный диск DVD-R невозможно осуществлять запись.

MultiMediaCard

Стандарт для карт памяти, разработанный совместно Siemens и SanDisk в 1997 году. Длина этой карты составляет 32 мм, ширина - 24 мм, а толщина - 1,4 мм; на карте имеются 7 контактов. Эта карта может быть установлена в гнездо для карт памяти SD.

Линейная запись PCM

Формат записи аудио сигнала, подобный MPEG 1 аудио слой 2. Тем не менее, PCM не сжимает аудио информацию, но осуществляет дискретизацию и преобразует в цифровой сигнал. Таким образом, объем аудио данных получается больше, чем в формате MPEG 1 аудио слой 2.

Блок лазерного снимающего устройства

Этот блок излучает лазерный луч на диск, а затем принимает отраженный от диска луч и преобразует его в электрический сигнал. Блок состоит из лазера, линз, принимающего элемента и пр.

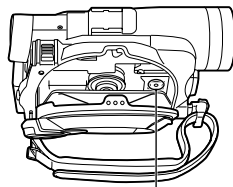

Блок лазерного снимающего устройства

Matsushita Electric Industrial Co., Ltd.

Web Site: <http://www.panasonic.co.jp/global/>