

Panasonic®

Модель №
TX-PR42GT50
TX-PR50GT50

Инструкция по эксплуатации Плазменный телевизор

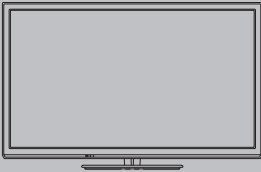

VIERA

Благодарим Вас за покупку изделия компании Panasonic.
Перед эксплуатацией данного изделия, пожалуйста, прочтите эту инструкцию и сохраните ее для дальнейших справок.
Изображения, приведенные в этом руководстве, используются только для пояснительных целей.

Русский



TQB0E2216L



Не отображайте неподвижные части изображений в течение длительного времени

Иначе неподвижные части изображений оставляют тусклый след на плазменном экране ("остаточное изображение"). Это не относится к неисправностям и не покрывается гарантией.

Типичные неподвижные части изображений:

- Номер канала, логотип канала и другие логотипы
- Неподвижные изображения или видеоизображения, просматриваемые в формате 4:3 или 14:9



- Видеоигры
- Изображения, передаваемые с ПК

Чтобы избежать появления остаточного изображения, через несколько минут автоматически уменьшается контраст, а экран становится тусклым, если не подается сигнал или не выполняются операции (стр. 97)

Примечание к функциям DVB / передачи данных с каналов телевизионного вещания / IP-телевидения

Конструкция данного телевизора отвечает (по состоянию на август 2011 года) стандартам цифровых наземных служб DVB-T / T2 (MPEG2 и MPEG4-AVC(H.264)), цифровых кабельных служб DVB-C (MPEG2 и MPEG4-AVC(H.264)), а также цифровых спутниковых служб DVB-S (MPEG2 и MPEG4-AVC(H.264)).

Проконсультируйтесь со своим местным дилером по вопросам доступности служб DVB-T / T2 или DVB-S в Вашем регионе.

Проконсультируйтесь с Вашим поставщиком услуг кабельного телевидения по вопросу доступа к службам DVB-C для этого телевизора.

- Если сигнал не отвечает стандартам DVB-T / T2, DVB-C или DVB-S, данный телевизор может работать неправильно.
- В зависимости от страны, региона, вещательной компании, поставщика услуг, спутника и сетевого окружения могут быть доступны не все функции.
- С данным телевизором не все модули CI работают надлежащим образом. Проконсультируйтесь с Вашим поставщиком услуг по вопросам работы модуля CI.
- Данный телевизор может работать ненадлежащим образом с модулем CI, который не был утвержден поставщиком услуг.
- Поставщик услуг может взимать дополнительную плату.
- Не гарантируется совместимость со службами, запуск которых планируется в будущем.
- Проверьте последнюю информацию о доступных службах на веб-сайте, указанном ниже, (только на английском языке)

<http://panasonic.jp/support/global/cs/tv/>

Компания Panasonic не гарантирует работоспособность и производительность периферийных устройств других производителей и отказывается от ответственности и любых обязательств, связанных с повреждениями, возникшими при использовании периферийных устройств сторонних производителей.

Этот продукт выпускается по лицензии согласно патентному портфелю AVC для личного и некоммерческого использования потребителем с целью (i) кодирования видеозаписей в соответствии со стандартом AVC ("Видео AVC") и/или (ii) декодирования видеозаписей AVC, закодированных потребителем в ходе личной некоммерческой деятельности и/или полученных от провайдера видеoinформации, имеющего разрешение на предоставление видеозаписей AVC. Использование с иными другими целями, прямо или косвенно, не разрешается. Для получения дополнительной информации обращайтесь в компанию MPEG LA, LLC. См. <http://www.mpegla.com>.

Логотип "Full HD 3D Glasses™" указывает на совместимость телевизионных устройств и 3D-очков, поддерживающих формат "Full HD 3D Glasses™", и не указывает на качество изображения, воспроизводимого телевизионными устройствами.

Класс защиты I
Данный продукт предназначен для просмотра ТВ-программ в бытовых условиях.

Содержание

Обязательно прочитайте

Меры предосторожности4

Руководство по быстрой подготовке к эксплуатации

Принадлежности / дополнительные принадлежности6
Ознакомление с элементами управления10
Основные подсоединения12
Автонастройка15

Наслаждайтесь своим телевизором!

Основные функции

Использование "VIERA Connect"19
Просмотр телевизора20
Использование функции ТВ Гид24
Просмотр телетекста26
Просмотр с внешнего входа28
Просмотр 3D-изображений30
Как использовать VIERA TOOLS34
Как использовать функции меню35

Дополнительные функции

Возврат из меню Установки45
Настройка и редактирование каналов49
Блокировка от детей53
Использование обычного интерфейса54
Начальные установки55
Обновление программного обеспечения телевизора56
Дополнительные настройки изображения57
Использование медиапроигрывателя59
Использование сетевых служб (DLNA / VIERA Connect)68
Функции подсоединения (Q-Link / VIERA Link)79
Внешнее оборудование87

Другое

Техническая информация89
Часто задаваемые вопросы97
Уход100
Лицензии100
Технические характеристики102

Меры предосторожности

Предупреждение

Обращение со штепсельной вилкой и шнуром питания

- Полностью вставляйте штепсельную вилку в сетевую розетку (если штепсельная вилка вставлена неплотно, то может выделяться тепло и возникнуть пожар).
- Обеспечьте простой доступ к розетке для штепсельной вилки.
- Обеспечьте надежное подсоединение штекера заземления штепсельной вилки, чтобы избежать поражения электрическим током.
 - Аппарат конструкции CLASS I должен быть подсоединен к сетевой розетке с защитным заземлением.
- Не трогайте штепсельную вилку мокрыми руками. (Это может вызвать поражение электрическим током.)
- Не используйте шнур питания, отличающийся от шнура, поставляемого с этим телевизором. (Это может привести к пожару или поражению электрическим током.)
- Не повреждайте шнур питания. (Поврежденный шнур питания может вызвать пожар или поражение электрическим током.)
 - Не перемещайте телевизор со шнуром питания, подсоединенным к сетевой розетке.
 - Не помещайте тяжелые предметы на шнур питания и не располагайте шнур питания возле горячих предметов.
 - Не перекусывайте шнур питания, не сгибайте его сильно и не растягивайте.
 - Не тяните за шнур питания. Отсоединяя шнур питания от розетки, удерживайте штепсельную вилку за корпус.
 - Не используйте поврежденную штепсельную вилку или сетевую розетку.

При ненормальном функционировании телевизора немедленно отсоедините штепсельную вилку!

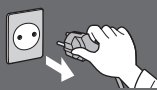

220–240 В
переменного тока,
50 / 60 Гц



Источник питания

- Этот телевизор предназначен для работы от сети 220–240 В переменного тока, 50 / 60 Гц.

Не снимайте крышки и НИКОГДА не вносите изменения в телевизор самостоятельно

- Не снимайте заднюю крышку телевизора. Может произойти контакт с частями, находящимися под напряжением. Внутри телевизора нет деталей, требующих обслуживания пользователем. (Детали под высоким напряжением могут вызвать серьезное поражение электрическим током.)
- Проверяйте, регулируйте или ремонтируйте аппарат у Вашего дилера Panasonic.

Не подвергайте воздействию прямых солнечных лучей и других источников тепла

- Не подвергайте телевизор воздействию прямых солнечных лучей и других источников тепла.



Для предотвращения пожара никогда не оставляйте свечи или другой источник открытого огня вблизи телевизионного приемника

Не подвергайте воздействию дождя или чрезмерной влажности

- Не подвергайте этот телевизор воздействию дождя или чрезмерной влажности, чтобы избежать повреждений, вследствие которых можно получить травму от поражения электрическим током или вследствие которых может произойти пожар. Над телевизором нельзя размещать сосуды, содержащие жидкость, например, вазы. Не подставляйте телевизор под каплющую или текущую воду.

Не помещайте внутрь телевизора посторонние предметы

- Не допускайте, чтобы через вентиляционные отверстия в прибор попадали какие-либо предметы. (Это может привести к пожару или поражению электрическим током.)

Не устанавливайте телевизор на наклонных или неустойчивых поверхностях, а также убедитесь, что край телевизора не свисает

- Телевизор может упасть или опрокинуться.

Используйте только предназначенные подставки / установочное оборудование

- Использование подставок или других крепящих устройств, которые не были одобрены компанией Panasonic, может привести к нестабильности прибора и опасности получения травмы. Обязательно обращайтесь к местному дилеру Panasonic для выполнения установки.
- Используйте утвержденные подставки (стр. 7) / настенные кронштейны (стр. 6).

Не позволяйте детям брать карту SD

- Как и другие предметы небольшого размера, карта SD может быть проглочена маленькими детьми. Пожалуйста, немедленно удаляйте карту SD после использования и храните ее в недоступном для детей месте.

Радиоволны

- Не используйте телевизор в медицинских учреждениях или помещениях, где имеется медицинское оборудование. Излучаемые телевизором радиоволны могут мешать работе медицинского оборудования и привести к несчастным случаям вследствие его выхода из строя.
- Не используйте телевизор вблизи оборудования автоматического управления, например, вблизи автоматических дверей или пожарной сигнализации. Излучаемые телевизором радиоволны могут мешать работе оборудования автоматического управления и привести к несчастным случаям вследствие его выхода из строя.
- Если Вы пользуетесь кардиостимулятором, не подходите к встроенному оборудованию беспроводной локальной сети ближе чем на 22 см. Излучаемые им радиоволны могут мешать работе кардиостимулятора.
- Не разбирайте встроенное оборудование беспроводной локальной сети и не изменяйте его конструкцию тем или иным образом.

Предостережение

Перед чисткой телевизора отсоедините штепсельную вилку

- Чистка аппарата под напряжением может вызвать поражение электрическим током.

Если не будете длительное время использовать телевизор, отключите его от сети

- Этот телевизор все еще будет потреблять некоторое количество электроэнергии даже в выключенном состоянии до тех пор, пока штепсельная вилка подсоединена к действующей сетевой розетке.

Транспортируйте только в вертикальном положении

- Транспортировка телевизора с дисплейной панелью, обращенной вверх или вниз, может вызвать повреждение внутренней электрической цепи.

Обеспечьте достаточное пространство вокруг аппарата для рассеивания тепла

Минимальное расстояние

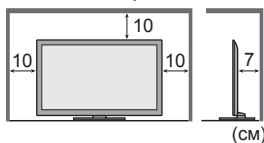

- При использовании подставки оставьте промежуток между нижней частью телевизора и поверхностью, на которой будет установлен телевизор.
- В случае использования кронштейна для крепления на стену следуйте руководству для кронштейна.

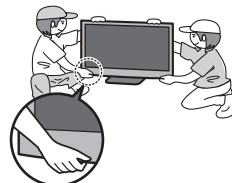

Не блокируйте задние вентиляционные отверстия

- Если вентиляция закрыта занавесками, газетами, скатертями и др., это может привести к перегреванию прибора, пожару или поражению электрическим током.

Не делайте слишком громкий звук в наушниках

- Это может привести к необратимому повреждению слуха.

Не подвергайте дисплейную панель сильным внешним воздействиям или ударам

- Это может привести к повреждению изделия и травмам.

Телевизор является тяжелым предметом.

Переносите телевизор, по крайней мере, вдвоем. Во избежание травм при опрокидывании или падении телевизора поддерживайте его, как показано на рисунке.

Встроенное оборудование беспроводной локальной сети

- Для использования встроенного оборудования беспроводной локальной сети необходимо получить точку доступа.
- Не используйте встроенное оборудование беспроводной локальной сети для подключения к беспроводной сети (SSID*), для которой у Вас нет прав пользования. Такие сети могут содержаться в результатах поиска. Однако доступ к таким сетям может считаться незаконным. *SSID – это название, служащее для определения беспроводной сети передачи данных.
- Не подвергайте встроенное оборудование беспроводной локальной сети воздействию высоких температур, прямых солнечных лучей или влаги.
- Данные, передаваемые с помощью радиоволн, могут быть перехвачены и отслежены.
- Встроенное оборудование беспроводной локальной сети использует диапазоны частот 2,4 ГГц и 5 ГГц. Чтобы избежать неисправностей или медленного срабатывания оборудования, вызванного интерференцией радиоволн, никогда не устанавливайте телевизор во время использования встроенного оборудования беспроводной локальной сети вблизи других устройств беспроводной локальной сети, микроволновых печей, мобильных телефонов и приборов, использующих сигналы частотой 2,4 ГГц и 5 ГГц.
- При возникновении шумов, вызванных статическим электричеством и т. д., телевизор может прекратить работу с целью защиты устройств. В этом случае выключите телевизор с помощью переключателя включения / выключения сетевого питания, а затем снова включите его.
- Дополнительная информация о встроенном оборудовании беспроводной локальной сети и точке доступа может находиться на указанном ниже веб-сайте (только на английском языке)
<http://panasonic.jp/support/global/cs/tv/>

Беспроводная технология Bluetooth®

- Данный телевизор использует радиочастотный диапазон ISM 2,4 ГГц (Bluetooth®). Чтобы избежать неисправностей или медленного срабатывания оборудования, вызванного интерференцией радиоволн, никогда не устанавливайте телевизор вблизи других устройств беспроводной локальной сети, других устройств Bluetooth, микроволновых печей, мобильных телефонов и приборов, использующих сигналы частотой 2,4 ГГц.

Принадлежности / дополнительные принадлежности

Стандартные принадлежности

Пульт дистанционного управления

- N2QAYB000715



Шнур питания

- ➔ (стр. 12)

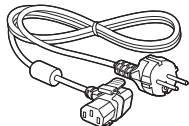

Адаптеры для разъемов

- Адаптер AV1 (SCART)
- ➔ (стр. 13)



Батарейки пульта дистанционного управления (2)

- R6
- ➔ (стр. 7)



Ферритовый сердечник (2) (большой размер)

- ➔ (стр. 14)



Для соответствия стандарту EMC используйте ферритовые сердечники.

Подставка

- ➔ (стр. 7)

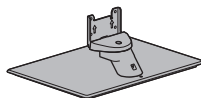

Зажим

- ➔ (стр. 14)



Ферритовый сердечник (малый размер)

- ➔ (стр. 88)



Инструкция по эксплуатации

Гарантия

- Адаптер AV2 (COMPONENT / VIDEO)
- ➔ (стр. 87)

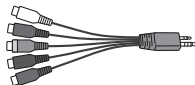

- Возможно, не все принадлежности укладываются вместе. Будьте внимательны, чтобы случайно их не выбросить.
- Данное изделие содержит опасные детали (такие как, например, полиэтиленовые пакеты), которые маленькие дети могут случайно вдохнуть или проглотить. Храните эти детали так, чтобы они были недоступны для маленьких детей.

Дополнительные принадлежности

По вопросам покупки рекомендуемых дополнительных принадлежностей, пожалуйста, обращайтесь к местному дилеру Panasonic. Для получения дополнительной информации, пожалуйста, прочитайте инструкцию по применению дополнительных принадлежностей.

Настенный кронштейн

- TY-WK4P1RW
- Угол наклона для этого телевизора: от 0 (вертикальное положение) до 20 градусов (TX-PR42GT50) / 10 градусов (TX-PR50GT50)

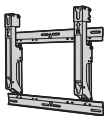

Задняя панель телевизора

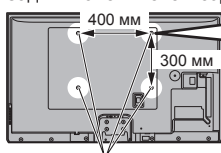

Длина вворачиваемой части винта: мин. 10 мм, макс. 16 мм

Диаметр: M8

Винт для крепления телевизора на настенном кронштейне (не поставляется с телевизором)

(вид сбоку)

Отверстия для крепления настенного кронштейна

Предупреждение

- Если Вы используете другие настенные кронштейны или устанавливаете настенный кронштейн самостоятельно, существует опасность получения травмы или повреждения изделия. Для обеспечения безопасной работы изделия обязательно обратитесь к дилеру или лицензированному подрядчику, чтобы закрепить настенный кронштейн. Гарантия не распространяется на повреждения, возникшие по причине установки неквалифицированным специалистом.
- Внимательно прочтите инструкции, сопровождающие дополнительные принадлежности, и примите надлежащие меры, чтобы предотвратить падение телевизора.
- Аккуратно переносите телевизор во время установки, так как удары или другие воздействия могут привести к повреждению изделия.
- Будьте осторожны при закреплении настенных кронштейнов на стене. Перед установкой кронштейна всегда проверяйте, чтобы в стене не было никаких электрических кабелей или труб.
- Для предотвращения падения и травмы снимите ТВ с его подвесной опоры, если Вы не будете им пользоваться в течение продолжительного времени.

3D-очки

- TY-ER3D4ME
- TY-ER3D4SE



- Если Вам нужны 3D-очки, пожалуйста, купите этот дополнительный аксессуар отдельно.
- Используйте 3D-очки производства компании Panasonic, которые поддерживают беспроводную технологию Bluetooth.
- Для получения дополнительной информации посетите веб-сайт, указанный ниже, (только на английском языке):
<http://panasonic.net/avc/viera/3d/eu.html>

Камера для видеосвязи

- TY-CC20W



- Данная камера может использоваться с VIERA Connect (стр. 19, 69).
- В зависимости от региона эта дополнительная принадлежность может быть недоступна.
Для получения дополнительной информации проконсультируйтесь с Вашим местным дилером Panasonic.

Установка / извлечение батареек пульта дистанционного управления

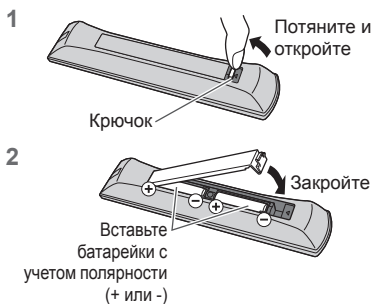

Предостережение

- Неправильная установка может вызвать утечку электролита из батареек и коррозию, что может привести к повреждению пульта дистанционного управления.
- Не используйте вместе старые и новые батарейки.
- Не используйте вместе батарейки разных типов (например, щелочные и марганцевые батарейки).
- Не используйте перезаряжаемые (Ni-Cd) батарейки.
- Не сжигайте и не разрушайте батарейки.
- Не подвергайте батарейки воздействию чрезмерного тепла, например, от прямых солнечных лучей, огня и т. п.
- Не разбирайте пульт дистанционного управления и не вносите изменения в его конструкцию.

Прикрепление / отсоединение подставки

Предупреждение

- Не разбирайте подставку и не вносите изменения в ее конструкцию.
- Иначе аппарат может упасть и повредиться, и это может привести к травме.

Предостережение

- Используйте только ту подставку, которая поставляется с этим телевизором.
- Иначе аппарат может упасть и повредиться, и это может привести к травме.
- Не используйте подставку, если она искривлена или имеет механические повреждения.
- Использование подставки, имеющей механические повреждения, может привести к травме. Немедленно обратитесь к местному дилеру Panasonic.
- При установке надежно затяните все винты.
- Если при установке винты не будут затянуты с необходимым усилием, то подставка будет закреплена недостаточно прочно, чтобы выдержать телевизор. В результате, он может упасть и повредиться, а также нанести травму.
- Убедитесь в том, что телевизор не упадет.
- Если кто-то ударит телевизор или если дети залезут на подставку с установленным телевизором, то он может упасть, и это может привести к травме.
- Установку и снятие телевизора должны выполнять как минимум два человека.
- Один человек может уронить телевизор, и это может привести к травме.
- Отсоединяйте подставку от телевизора, руководствуясь только указанной процедурой ➔ (стр. 9)
- Иначе телевизор и/или подставка могут упасть и повредиться, и это может привести к травмам.

A Сборочный винт (5)
(черный)



M4 × 10

C Кронштейн
• TBL5ZA3254



E Крышка
• TXFBL5Z0092



F Основание
• TBL5ZX0312 (TX-PR42GT50)
• TBL5ZX0243 (TX-PR50GT50)



B Сборочный винт (7)
(серебристый)



M5 × 16

D Стойка
• TXFBL5Z0100 (TX-PR42GT50)
• TXFBL5Z0084 (TX-PR50GT50)



■ Сборка подставки

1 Надежно вставьте фиксаторы стойки (D) в основание (F)

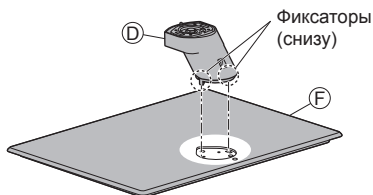

2 Переверните основание (F) и закрепите стойку (D) с помощью сборочных винтов (B)

- Переворачивая основание, не нужно удерживать стойку.

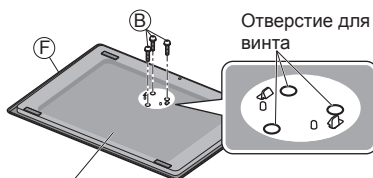

Нижняя сторона основания

3 Установите кронштейн (C) на фиксаторы стойки (D) и закрепите его с помощью сборочных винтов (B)

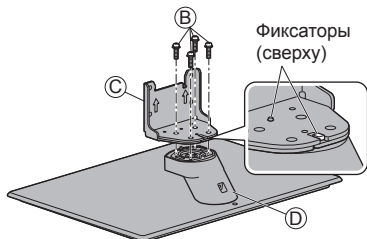

4 Установите крышку (E) и надежно зафиксируйте ее с помощью сборочного винта (A)

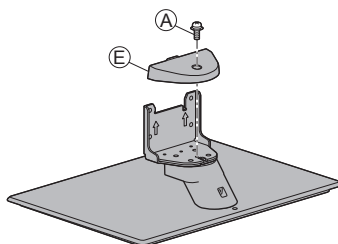

■ Закрепление блока телевизора

Используйте сборочные винты (A), чтобы надежно закрепить телевизор.

- Затяните четыре сборочных винта сперва слабо, затем до упора, чтобы надежно их закрепить.
- Выполняйте работу на горизонтальной и ровной поверхности.

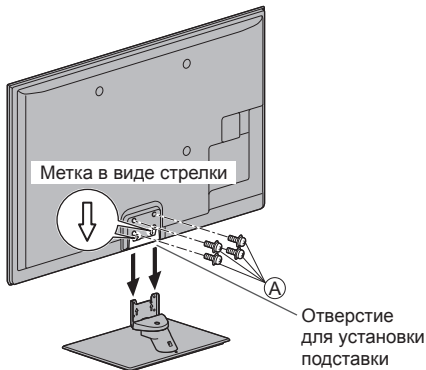

Отсоединение подставки от телевизора

Если необходимо упаковать телевизор или закрепить его на настенном кронштейне, отсоедините подставку в следующем порядке.

- 1 Выкрутите сборочные винты **A** из телевизора.
- 2 Вытяните подставку из телевизора.
- 3 Выкрутите сборочный винт **A** из крышки.
- 4 Выкрутите сборочные винты **B** из кронштейна.
- 5 Выкрутите сборочные винты **B** из нижней стороны основания и извлеките стойку.

Регулировка желаемого угла дисплейной панели

- Не располагайте посторонние предметы в пределах диапазона вращения дисплейной панели.

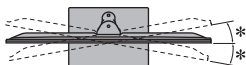
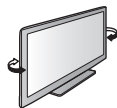

(Вид сверху)

*
TX-PR42GT50: 15°
TX-PR50GT50: 10°

Предотвращение падения телевизора

Вкрутив винт (приобретается отдельно) в специальное отверстие, предусмотренное для предотвращения падения телевизора, Вы можете надежно прикрепить основание подставки к поверхности, на которой она размещена.

- Поверхность, на которой размещена подставка, должна иметь достаточную толщину и должна быть выполнена из прочного материала.

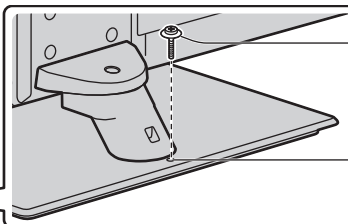
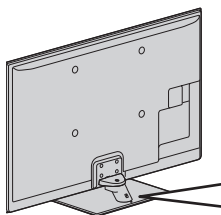

Винт (не входит в комплект поставки)
Диаметр: 3 мм
Длина: 25–30 мм

Отверстие для винта

Ознакомление с элементами управления

Пульт дистанционного управления

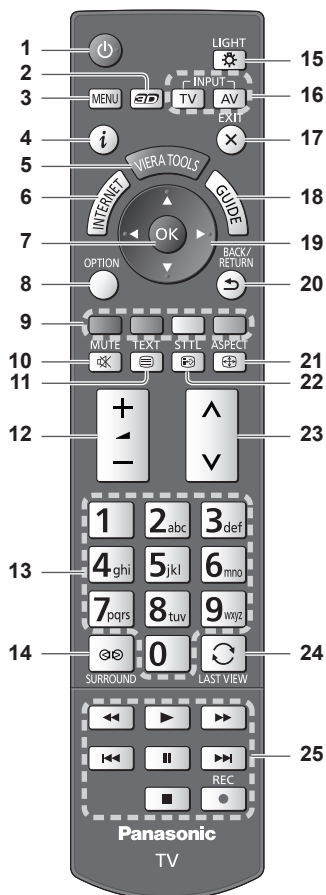

- 1 Переключатель включения / выключения режима ожидания**
 - Включает телевизор или переводит его в режим ожидания.
- 2 Кнопка включения режима 3D** ➔ (стр. 32)
 - Переключает режимы просмотра 2D и 3D.
- 3 [Главное меню]** ➔ (стр. 35)
 - Нажмите, чтобы получить доступ к меню изображения, звука, сетевых служб, таймера или установок.
- 4 Информация** ➔ (стр. 21)
 - Отображает информацию о канале и о программе.
- 5 VIERA TOOLS** ➔ (стр. 34)
 - Отображает значки некоторых специальных функций и обеспечивает легкий доступ к ним.
- 6 INTERNET (VIERA Connect)** ➔ (стр. 19, 69)
 - Отображает исходный экран VIERA Connect.

- 7 ОК**
 - Подтверждает выбор.
 - Нажмите после выбора позиций каналов, чтобы быстро изменить канал.
 - Отображает список каналов.
- 8 [Дополнительное меню]** ➔ (стр. 22)
 - Удобная дополнительная настройка просмотра, звука и т. д.
- 9 Цветные кнопки (красная–зеленая–желтая–голубая)**
 - Используются для выбора, навигации и управления различными функциями.
- 10 Приглушение звука**
 - Включает или выключает приглушение звука.
- 11 Телетекст** ➔ (стр. 26)
 - Переключает в режим телетекста.
- 12 Увеличение / уменьшение громкости**
- 13 Цифровые кнопки**
 - Изменяет канал и страницы телетекста.
 - Вводит символы.
 - В режиме ожидания включает телевизор (удерживайте нажатой в течение приблизительно 1 секунды).
- 14 Окружающее звучание** ➔ (стр. 39)
 - Переключает настройки окружающего звучания.
- 15 Подсветка**
 - На 5 секунд загорается подсветка кнопок (кроме кнопок “25”).
- 16 Выбор режима входа**
 - TV – переключает DVB-S / DVB-C / DVB-T / аналоговый режим. ➔ (стр. 20)
 - AV – переключает в режим входа AV из списка Выбор входа. ➔ (стр. 28)
- 17 Выход**
 - Возвращает к экрану нормального просмотра.
- 18 Функция ТВ гид** ➔ (стр. 24)
- 19 Кнопки курсора**
 - Осуществляет выбор и регулировки.
- 20 Возврат**
 - Возвращает к предыдущему меню / странице.
- 21 Формат** ➔ (стр. 23)
 - Меняет соотношение сторон телевизионного изображения.
- 22 Субтитры** ➔ (стр. 21)
 - Отображает субтитры.
- 23 Переключение каналов по нарастающей / убывающей**
- 24 Предыдущий просмотр** ➔ (стр. 23)
 - Переключает на предыдущий канал или режим входа.
- 25 Управление контентом, подсоединенным оборудованием и т. д.** ➔ (стр. 29, 60, 75, 85)

Индикаторная панель / панель управления

1 Выбор функции

- [Громкость] / [Контраст] / [Яркость] / [Цвет] / [Четкость] / [Растровый фон] (сигнал NTSC) / [Низкие частоты]* / [Высокие частоты]* / [Баланс] / [Автонастройка] (стр. 45 - 48)
*Режим [Музыка] или [Речь] в меню Звук

2 Переключение каналов по нарастающей / убывающей, изменение значений (при использовании кнопки F), включение питания телевизора (если телевизор находится в режиме ожидания, нажмите любую кнопку и удерживайте ее в течение 1 секунды)

3 Изменяет режим входа

4 Переключатель включения / выключения сетевого питания

- Используется для включения и выключения сетевого питания.
Если в последний раз Вы выключали телевизор в режиме ожидания с помощью пульта дистанционного управления, телевизор будет находиться в режиме ожидания, когда Вы включите телевизор с помощью переключателя включения / выключения сетевого питания.

При нажатии кнопки панели управления (1–4), с правой стороны экрана на 3 секунды появятся инструкции панели управления, выделяя нажатую кнопку.

5 Приемник сигнала дистанционного управления

- Не помещайте никакие предметы между приемником сигнала дистанционного управления телевизора и пультом дистанционного управления.

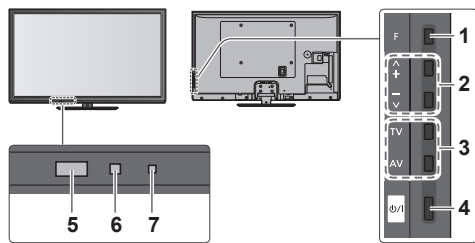

Задняя панель телевизора

6 Сенсор C.A.T.S. (Contrast Automatic Tracking System – Система автоматического слежения за контрастностью)

- Следит за яркостью для регулировки качества изображения, когда [Режим Эко] в меню изображения установлен на [Вкл.]. ➔ (стр. 37)

7 Светодиод питания и записи

Красный: Режим ожидания

Зеленый: Включен

Оранжевый (мигает):

Выполняется прямая запись с телевизора

Мигает красный и оранжевый:

Режим ожидания с прямой записью с телевизора

- Светодиод мигает, когда телевизор получает сигнал от пульта дистанционного управления.

Использование экранной индикации – инструкции

Многие функции, имеющиеся в этом телевизоре, могут быть доступны через меню экранной индикации.

■ Инструкции

Инструкции помогут Вам управлять телевизором с помощью пульта дистанционного управления.

Пример: [Звуковое меню]



Инструкции

■ Как использовать пульт дистанционного управления

- MENU** Открыть главное меню
- OK** (с стрелками) Переместить курсор / выбрать из набора опций / выбрать пункт меню (только вверх и вниз) / регулировать уровни (только влево и вправо)
- OK** (с кругом) Доступ к меню / сохранение установок после регулировки или установления опций
- BACK/RETURN** Возврат к предыдущему меню
- EXIT** (с X) Выход из системы меню и возврат к экрану нормального просмотра

Функция автоматического режима ожидания

Телевизор автоматически переходит в режим ожидания в следующих случаях:

- Если в режиме аналогового телевидения в течение 30 минут не принимается никакого сигнала и не выполняется никаких операций.
- Если активировано [Таймер откл ТВ] в Меню таймера. (стр. 22)
- Если в течение периода, указанного в [Авто Режим ожидания], не выполняется никаких операций (стр. 40).
- Эта функция не влияет на прямую запись с телевизора.

Основные подключения

Изображенное внешнее оборудование и кабели не поставляются с этим телевизором. Перед присоединением или отсоединением любых шнуров убедитесь, пожалуйста, в том, что аппарат отсоединен от сетевой розетки. Существуют определенные условия по размещению для просмотра 3D-изображений. Для дополнительной информации ➔ (стр. 30, 31)

Руководство по быстрой подготовке к эксплуатации

Разъемы

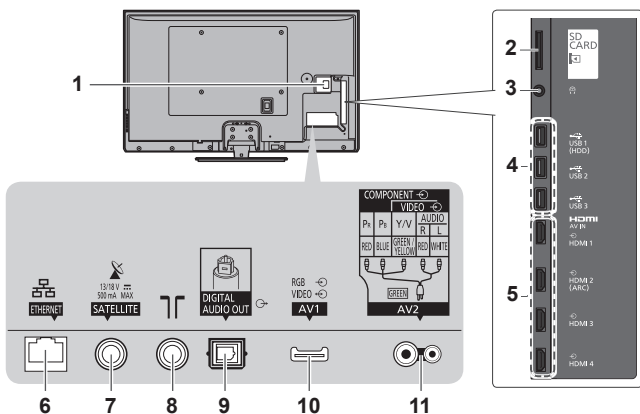

- 1 Слот CI ➔ (стр. 54)
- 2 Слот карты SD ➔ (стр. 59)
- 3 Гнездо для наушников ➔ (стр. 88)
- 4 Порт USB 1–3 ➔ (стр. 59, 87)
- 5 HDMI 1–4 ➔ (стр. 13, 87)
- 6 ETHERNET ➔ (стр. 14)
- 7 Разъем для спутниковой антенны (см. ниже)
- 8 Разъем для наземной антенны / кабеля (см. ниже)
- 9 DIGITAL AUDIO OUT ➔ (стр. 87)
- 10 AV1 (SCART) ➔ (стр. 13)
- 11 AV2 (COMPONENT / VIDEO) ➔ (стр. 87)

Подключения

Шнур питания, спутниковая и наземная антенны

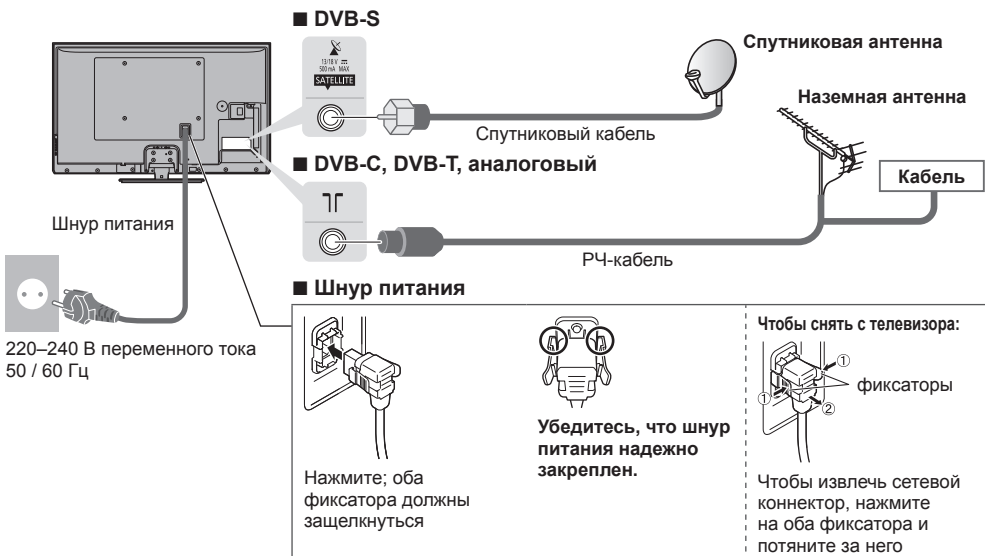

Примечание

Чтобы установить спутниковую антенну надлежащим образом, проконсультируйтесь со своим местным дилером.

- Кроме того, пожалуйста, обратитесь к компаниям спутникового вещания для получения дополнительной информации.
- Доступные спутники и выравнивание спутниковой антенны для настройки каналов DVB-S ➔ (стр. 46)

Устройства AV

■ Проигрыватель / 3D-совместимый проигрыватель

Телевизор



■ Записывающее устройство DVD / видеомаягнитофон

Телевизор

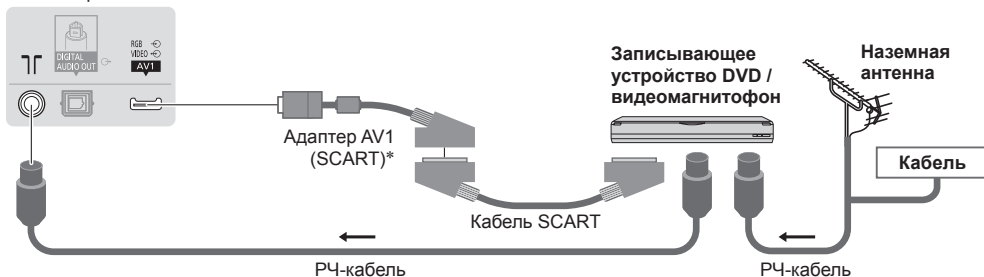

■ Записывающее устройство DVD / видеомаягнитофон и ресивер

Телевизор

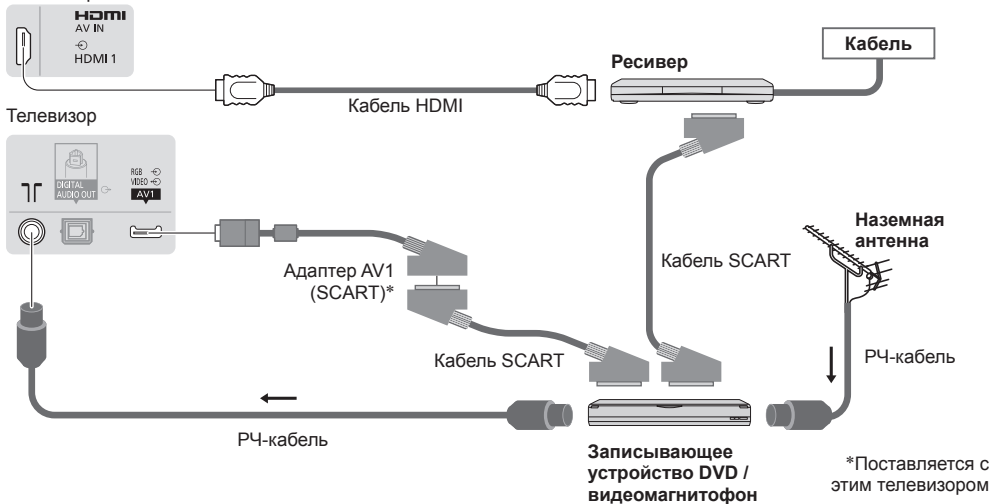

Примечание

- Записывающее устройство DVD / видеомаягнитофон, поддерживающие Q-Link, подключите к гнезду AV1 телевизора (стр. 81).
- Соединения Q-Link и VIERA Link ➔ (стр. 79, 80)
- Прочитайте также, пожалуйста, руководство по эксплуатации подключаемого оборудования.
- Следите за тем, чтобы телевизор находился как можно дальше от электронного оборудования (видеооборудования и т. д.) или оборудования с инфракрасным датчиком. Иначе может возникнуть искажение изображения / звука, или могут появиться проблемы в работе другого оборудования.
- Используемые кабели SCART или HDMI должны быть полностью экранированными.
- Выполняя подключение, убедитесь, что штекеры кабелей соответствуют разъемам.

Сеть

Для активации функций сетевых служб (VIERA Connect и т. п.) Вам необходимо подключить телевизор к широкополосному сетевому окружению.

- Если у Вас нет доступа к широкополосным сетевым службам, обратитесь к своему дистрибьютору за помощью.
 - Подготовьте интернет-окружение для проводного или беспроводного подключения.
 - Установка сетевого подключения начнется после настройки (при первом использовании телевизора).
- ➔ (стр. 16 - 18)

■ Проводное соединение

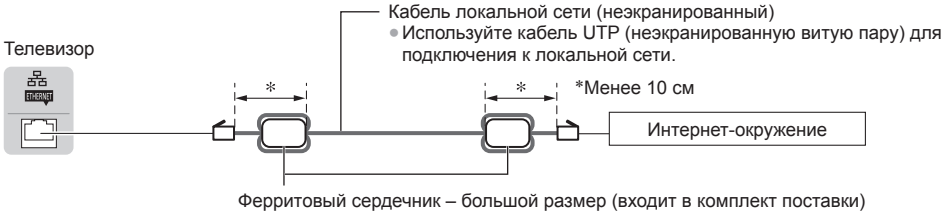

Установка ферритового сердечника



■ Беспроводное соединение



Встроенное оборудование беспроводной локальной сети

Использование зажима

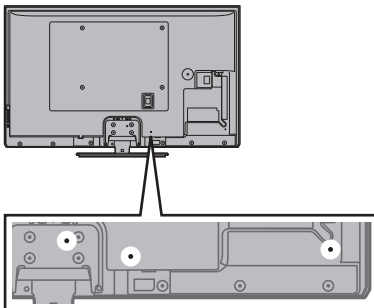

- Не связывайте вместе спутниковый кабель, РЧ-кабель и шнур питания (это может привести к искажению изображения).
- Закрепите кабели с помощью зажимов, как это необходимо.
- При использовании дополнительных принадлежностей следуйте указаниям руководств по установке дополнительных принадлежностей, чтобы закрепить кабели.

■ Зажим (стандартная принадлежность)

<p>Прикрепите зажим отверстие</p> <p>Вставьте зажим в отверстие</p>	<p>Закрепите кабели</p> <p>1 Проденьте конец в держатели</p> <p>2 Проденьте конец в держатели</p>
<p>Чтобы снять с телевизора:</p> <p>1 защелки</p> <p>2 Нажмите защелки на обеих сторонах</p>	<p>Чтобы ослабить:</p> <p>1 Нажмите на выступ</p> <p>2 Выступ</p>

Автонастройка

Автоматический поиск и сохранение телевизионных каналов.

- Действия этих пунктов не нужны, если установка была выполнена Вашим местным дилером.
- Пожалуйста, выполните соединения (стр. 12 - 14) и установки (если необходимо) на подключаемом оборудовании перед запуском функции Автонастройка. Для получения дополнительной информации об установках подсоединенного оборудования прочитайте руководство по эксплуатации оборудования.

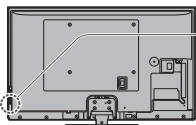

1

Вставьте штепсельную вилку телевизора в сетевую розетку и включите его



- Для отображения требуется несколько секунд.
- Если на телевизоре высвечивается красный светодиод, нажмите и удерживайте около 1 секунды переключатель включения / выключения режима ожидания на пульте дистанционного управления.

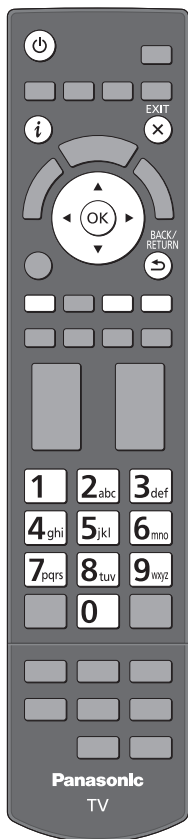

2

Выберите язык



- ① выбор
- ② установка

3

Выберите свою страну

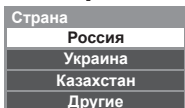

- ① выбор
- ② установка

4

Выберите режим для настройки

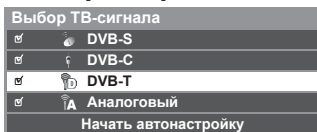

- ① выбор
- ② настроить / пропустить настройку

- : настроить (поиск доступных каналов)
- : пропустить настройку

5

Выберите [Начать автонастройку]



- ① выбор
- ② доступ

- Начнется автонастройка для поиска телевизионных каналов и их сохранения. Сохраняемые каналы и их сортировка отличаются в зависимости от страны, региона, системы вещания и условий приема сигнала.

1 Режим поиска DVB-S



3 [Автонастройка DVB-S]

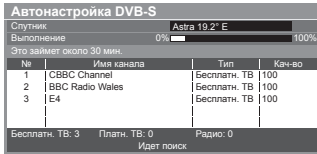

2 Поиск спутника DVB-S

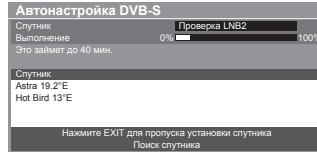

4 [Настройки сети DVB-C]

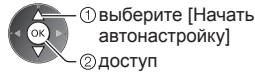

В обычных случаях [Частота] и [Сетевой ID] установите на [Авто]. При необходимости или если [Авто] не отображается, с помощью цифровых кнопок введите значения для [Частота] и [Сетевой ID], которые Вы получите от Вашего поставщика услуг кабельного телевидения.

5 [Автонастройка DVB-C]

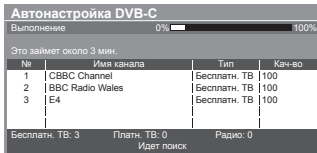

6 [Автонастройка DVB-T]



7 [Автонастройка Аналоговая]

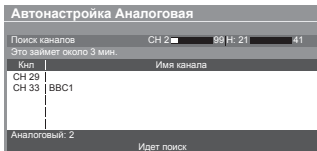

8 Загрузка предустановленных настроек

Если подсоединено записывающее устройство, совместимое с Q-Link, VIERA Link или подобной технологией (стр. 81, 82), то в записывающее устройство автоматически будут загружены настройки канала, языка и страны.

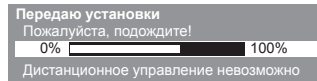

- В случае неудачной загрузки Вы сможете выполнить ее позже с помощью меню Установки. ➔ [Загрузка] (стр. 41)

Установка сетевого подключения

Установите сетевое подключение, чтобы активировать функции сетевых служб, например, VIERA Connect и т. п. (стр. 19, 68).

- Пожалуйста, обратите внимание, что данный телевизор не поддерживает беспроводные общественные точки доступа.
- Перед началом установки убедитесь, что выполнены сетевые подключения (стр. 14) и подключение к сетевому окружению.

Выберите тип сети

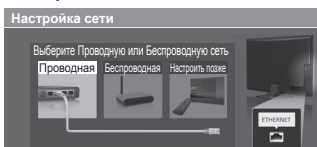

- [Проводная] ➔ "Проводное соединение" (стр. 14)
- [Беспроводная] ➔ "Беспроводное соединение" (стр. 14)



- Чтобы выполнить установку позже или пропустить этот шаг

➔ Выберите [Настроить позже] или



■ [Проводная]

1. Выберите [Авто]

Получение IP-адреса

Авто Ручное



Тест подключения

- Проверить соединение сетевого кабеля.
- Проверить полученный IP-адрес.
- Проверить устройства с тем же IP-адресом.
- Проверить подключение к шлюзу.
- Проверить соединение с сервером.

: тест завершен успешно

Тест выполнен успешно, и телевизор подключен к сети.

: тест завершился неудачей

Проверьте настройки и подключения. Затем выберите [Повтор].

2. Перейдите к следующему шагу 7



Автоматическая установка завершена, начинается выполнение теста сетевого подключения.

- Чтобы установить вручную, выберите [Ручное] и установите каждый пункт. Для дополнительной информации ➔ (стр. 72)

■ [Беспроводная]

На экран выводятся точки доступа, найденные автоматически.

1. Выберите нужную точку доступа

Доступные беспроводные сети			
№	Имя(SSID) сети	Беспров. тип	Статус
1	Access Point A	11n(2.4GHz)	<input type="checkbox"/> [Signal]
2	Access Point B	11n(5GHz)	<input type="checkbox"/> [Signal]
3	Access Point C	11n(5GHz)	<input type="checkbox"/> [Signal]

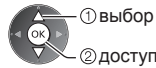

• Для [WPS (Кнопка Push)] (стр. 18)

(Красная)

: Закодированная точка доступа

• Повторить поиск точек доступа

(Синяя)

• Для получения информации о выделенной точке доступа



• Чтобы установить вручную (стр. 74)

(Желтая)

2. Войдите в режим ввода ключа кодирования

Настройка ключа кодирования

Соединение будет установлено со следующими настройками:
Имя(SSID) сети : Access Point A
Тип безопасности : WPA-PSK
Тип кодирования : TKIP

Пожалуйста, введите ключ шифрования.

Ключ кодирования



• Если выбранная точка доступа не закодирована, будет отображен экран подтверждения. Рекомендуется выбрать закодированную точку доступа.

3. Введите ключ кодирования точки доступа

Настройки беспров.сети

Ключ кодирования

A	B	C	D	E	F	G	H	I	J	K	L	M	N	O	P	Q	R	S	T
U	V	W	X	Y	Z	0	1	2	3	4	5	6	7	8	9		#		
a	b	c	d	e	f	g	h	i	j	k	l	m	n	o	p	q	r	s	t
u	v	w	x	y	z	()	+	-	*	@	/	'	"	%	&	?			
=	\$!	~	<	>	{	}	^	\		~								

Установите символы



Сохранить
BACK/
RETURN

• Вы можете установить символы, используя цифровые кнопки.

4. Когда настройка точки доступа завершена, выполните тест подключения



Тест подключения

- Проверьте подключение к беспров.сети.
- Проверить полученный IP-адрес.
- Проверить устройства с тем же IP-адресом.
- Проверить подключение к шлюзу.
- Проверить соединение с сервером.

: тест завершен успешно

Тест выполнен успешно, и телевизор подключен к сети.

: тест завершился неудачей

Проверьте настройки и подключения. Затем выберите [Повтор].

• Чтобы установить вручную, выберите [Ручное] и установите каждый пункт. Для дополнительной информации ➔ (стр. 72)

5. Перейдите к следующему шагу 7



[WPS (Кнопка Push)]

1. Нажмите кнопку WPS на точке доступа и удерживайте ее, пока световой индикатор не начнет мигать
2. Соедините телевизор с точкой доступа

WPS (Кнопка Push)

- 1) Пожалуйста, нажимайте кнопку WPS на точке беспроводного доступа, пока не начнет мигать индикатор.
- 2) Когда точка доступа готова, пожалуйста, выберите "Соединить"

Если у Вас возникли сомнения, пожалуйста, обратитесь к инструкции по эксплуатации точки беспроводного доступа.

Соединить



- Для осуществления этой установки убедитесь, что Ваша точка доступа поддерживает WPS.
- WPS: Wi-Fi Protected Setup™
- Если соединение завершилось неудачей, проверьте настройки и положение Вашей точки доступа. Затем следуйте инструкциям на экране.

3. Когда настройка точки доступа завершена, выполните тест подключения

**Тест подключения**

- Проверьте подключение к беспров. сети.
- Проверить полученный IP-адрес.
- Проверить устройства с тем же IP-адресом.
- Проверить подключение к шлюзу.
- Проверить соединение с сервером.

☑ : тест завершен успешно

Тест выполнен успешно, и телевизор подключен к сети.

☒ : тест завершился неудачей

Проверьте настройки и подключения. Затем выберите [Повтор].

- Чтобы установить вручную, выберите [Ручное] и установите каждый пункт. Для дополнительной информации ➔ (стр. 72)

4. Перейдите к следующему шагу **7**



(Нажмите два раза)

Выберите [Дома]

Выберите условия просмотра [Дома] для использования телевизора дома.

Выберите условия просмотра.

Дома

В магазине



① выбор

② установка

■ Условия просмотра [В магазине] (только для витрин магазина)

Условия просмотра [В магазине] представляют собой демонстрационный режим, предназначенный для пояснения основных функций данного телевизора.

Выберите условия просмотра [Дома] для использования телевизора дома.

- Вы можете вернуться к экрану выбора условий просмотра из экрана подтверждения выбора режима В магазине.

1 Вернитесь к экрану выбора условий просмотра**В магазине**

Выбран режим настроек изображения в магазине

**2 Выберите [Дома]****Выберите условия просмотра.**

Дома

В магазине



① выбор

② установка

Чтобы изменить условия просмотра позже, Вам потребуется инициализировать все установки путем доступа к начальным установкам. ➔ **[Начальные установки]** (стр. 55)

Теперь автоматическая установка завершена, и Ваш телевизор готов для просмотра.

Если настройка завершилась неудачей, проверьте подключение спутникового кабеля и PC-кабеля, а затем следуйте инструкциям на экране.

Примечание

- Чтобы просмотреть список каналов ➔ **“Использование функции ТВ Гид”** (стр. 24)
- Чтобы отредактировать или скрыть (пропустить) каналы ➔ **“Настройка и редактирование каналов”** (стр. 49 - 52)
- Для перенастройки всех каналов ➔ **[Автонастройка]** (стр. 45 - 48)
- Чтобы добавить имеющийся режим телевизора позже ➔ **[Добавить ТВ-сигнал]** (стр. 42)
- Чтобы вернуть все начальные установки ➔ **[Начальные установки]** (стр. 55)

Использование “VIERA Connect”

VIERA Connect – это ключ к уникальным интернет-службам Panasonic.

VIERA Connect позволяет получить доступ к специальным веб-сайтам Panasonic и наслаждаться интернет-контентом, например, фильмами, играми, средствами связи и т. д. с исходного экрана VIERA Connect.

- Данный телевизор не поддерживает функции веб-обозревателя в полной мере, поэтому некоторые элементы веб-сайтов могут оставаться недоступными.

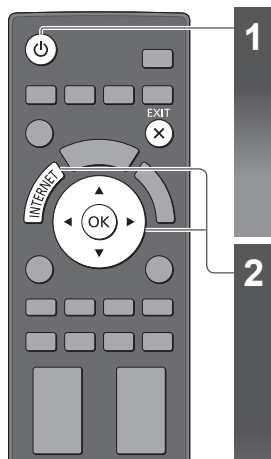

1 Включите питание



- Нажмите и удерживайте в течение приблизительно 1 секунды.
- Переключатель включения / выключения сетевого питания должен быть включен. (стр. 11)

- При каждом включении телевизора отображается баннер приветствия VIERA Connect. Внешний вид баннера может изменяться.



2 Перейдите к VIERA Connect

Во время отображения баннера



- В зависимости от условий использования для чтения всех данных может потребоваться некоторое время.
- Могут появиться сообщения до отображения исходного экрана VIERA Connect. Пожалуйста, внимательно прочитайте эту информацию и следуйте инструкциям на экране.

Пример: Исходный экран VIERA Connect



- Чтобы перейти на следующий уровень, выберите [ЕЩЕ].
- Чтобы вернуться на предыдущий уровень, выберите [НАЗАД].
- Для возврата к исходному экрану VIERA Connect

■ Чтобы выйти из VIERA Connect

EXIT



- Чтобы отключить отображение баннера VIERA Connect

➔ [Баннер VIERA Connect] (стр. 43)

- Меню Установки (пункты в [Установки]) могут быть изменены без уведомления).

Настроить рабочий стол	Изменяет положение каждой службы на исходном экране VIERA Connect
Моя учетная запись	Подтверждает или удаляет информацию об учетной записи телевизора, с которого Вы вошли в VIERA Connect
Заблокировать	Устанавливает ограниченный доступ к некоторым службам
Ограничения	Устанавливает ограничения на отображение служб, доступ к которым ограничен
Звуковой сигнал	Включает или выключает звуковой сигнал во время использования VIERA Connect
Примечания	Отображает информацию о VIERA Connect

- Видеосвязь (например, Skype™) требует специальной камеры для видеосвязи TY-CC20W.
➔ “Дополнительные принадлежности” (стр. 7)
Для получения подробной информации обратитесь к инструкции по эксплуатации камеры для видеосвязи.
- Вы можете подключить клавиатуру и игровой планшет, чтобы иметь возможность вводить символы и играть в компьютерные игры с VIERA Connect. Клавиатуру и игровой планшет Вы можете использовать не только для работы с функциями VIERA Connect, но и для управления телевизором. Для получения дополнительной информации
➔ “Подключение USB” (стр. 94), “Настройка Bluetooth” (стр. 94), “Управление с помощью клавиатуры / игрового планшета” (стр. 95)

Примечание

- Если Вам не удастся получить доступ к VIERA Connect, проверьте сетевые подключения (стр. 14) и настройки сети (стр. 16 - 18).
- Для получения дополнительной информации о VIERA Connect ➔ (стр. 69)

Просмотр телевизора

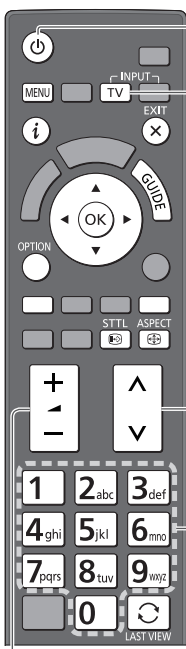

Громкость

1 Включите питание



- Нажмите и удерживайте в течение приблизительно 1 секунды.
- Переключатель включения / выключения сетевого питания должен быть включен. (стр. 11)

■ Появляется баннер приветствия VIERA Connect

При каждом включении телевизора этот баннер будет появляться внизу экрана. Вы можете легко получить доступ к VIERA Connect и наслаждаться различным контентом. ➔ (стр. 19)

- Чтобы убрать этот баннер, подождите около 5 секунд или нажмите любую кнопку (кроме кнопок, используемых для доступа к VIERA Connect).
- Чтобы отключить отображение баннера ➔ [Баннер VIERA Connect] (стр. 43)



2 Выберите режим

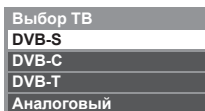

- Доступные для выбора режимы отличаются в зависимости от сохраненных каналов (стр. 15).



① выбор

② доступ

- Вы также можете выбрать режим многократным нажатием кнопки TV на пульте дистанционного управления или на самом телевизоре (стр. 11).
- Если меню [Выбор ТВ] не отображается, нажмите на кнопку TV, чтобы переключить режим.

3 Выберите канал

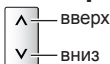

- Для выбора канала с трехзначным номером, например, 399

- При выборе канала на короткое время будет отображена информация о канале. Чтобы отключить отображение ➔ [Эффект перекл. каналов] (стр. 43)

■ Для выбора из списка каналов



① выбор канала

② просмотр

- Для сортировки названий каналов в алфавитном порядке

(Красная)

- Для изменения категории

(Синяя)

■ Для выбора канала с помощью информационного баннера (стр. 21)

1 Если информационный баннер не отображается, отобразите его



2 Пока отображается баннер, выберите канал



① выбор канала

② просмотр

■ Для выбора канала с помощью функции ТВ Гид (стр. 24)

1 Отобразите ТВ Гид



2 Выберите текущую программу или канал



① выбор

② доступ

Примечание

- Для просмотра платного телевидения ➔ “Использование обычного интерфейса” (стр. 54)

Другие полезные функции

Отображение информационного баннера

Отображение информационного баннера

- Появляется также при смене канала, если параметр [Эффект перекл. каналов] установлен на [Выкл.] (стр. 43).

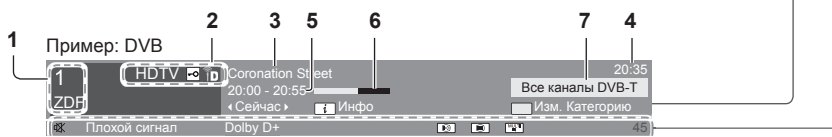

- 1 Позиция и название канала
- 2 Тип канала ([Радио], [Данные], [HDTV] и т. п.) / закодированный канал ([E]) / режим просмотра телевизора (D, I, D, A)
- 3 Программа
- 4 Текущее время
- 5 Время начала / окончания программы (DVB) / Номер канала и т. д. (аналоговый)
- 6 Индикатор времени выбранной программы (DVB)
- 7 Категория
 - Для изменения категории (DVB)



Доступные функции / значение сообщения

		[Стерео], [Моно] Аудиорежим
Включено приглушение звука	Доступен телетекст	1 - 90 Оставшееся время таймера отключения
[Плохой сигнал]		• Для установок ➔ (стр. 22)
Низкое качество телевизионного сигнала	Доступно несколько аудиосигналов	
[Dolby D+], [Dolby D], [HE-AAC]		
Звуковая дорожка Dolby Digital Plus, Dolby Digital или HE-AAC	Доступно несколько видеосигналов	
Доступны субтитры	Доступно несколько аудио- и видеосигналов	

- Для выбора названия другого настроенного канала
- Для просмотра канала из баннера
- Информация о следующей программе (DVB)
- Для скрытия EXIT
- Дополнительная информация (DVB) (Нажмите еще раз, чтобы скрыть баннер)
- Для настройки времени отображения ➔ [Тайм-аут баннера] (стр. 43)

Просмотр телевизора

Отображение субтитров

Отобразить / скрыть субтитры (если данный параметр доступен)

- STTL
- Для изменения языка для DVB (если данный параметр доступен) ➔ [Предпочт. Субтитры] (стр. 42)

Примечание

- При нажатии этой кнопки в аналоговом режиме запускается служба телетекста и запрашивает избранную страницу (стр. 26). Нажмите кнопку EXIT, чтобы вернуться в режим телевизора.
- На 3D-изображениях субтитры могут отображаться неправильно.

Отображение доступных для выбора установок для текущего состояния

Немедленная проверка или изменение текущего состояния

ОПЦИОН

- Для изменения

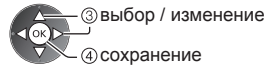

[Мульти видео] (DVB)

Выбор из группы видеосигналов (если данный параметр доступен)

- Эта настройка не запоминается и вернется к значению по умолчанию после выхода из текущей программы.

[Мульти аудио] (DVB)

Изменение языка дорожки звукового канала (если данный параметр доступен)

- Эта настройка не запоминается и вернется к значению по умолчанию после выхода из текущей программы.

[2 аудиоканала] (DVB)

Выбор стерео- / монофонического звучания (если данный параметр доступен)

[Субканал] (DVB)

Выбор субканала, поступающего с мультифида (если данный параметр доступен)

[Язык субтитров] (DVB)

Выбор языка субтитров (если данный параметр доступен)

[Язык телетекста]

Установка шрифта телетекста с учетом выбранного языка
➔ (стр. 42)

[Язык телетекста] (DVB)

Изменение языка телетекста (если данный параметр доступен)

[MPX] (Аналоговый)

Выбор мультиплексного режима звука (если данный параметр доступен)

➔ (стр. 39)

[Коррекция громк.]

Регулировка громкости конкретного канала или режима входа

Таймер отключения телевизора

Настройте автоматический перевод телевизора в режим ожидания по истечении заданного периода времени

1 Отобразите меню

[MENU]

2 Выберите [Таймер]

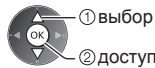

3 Выберите [Таймер откл ТВ] и установите время с интервалом в 15 минут

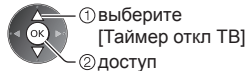
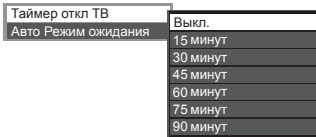

- Для отмены задайте [Выкл.] или выключите телевизор.
- Для просмотра оставшегося времени
➔ "Отображение информационного баннера" (стр. 21)
- Когда останется менее 3 минут, на экране будет мигать оставшееся время.

Формат

Изменить формат изображения (размер изображения)

ASPECT



Наслаждайтесь просмотром изображения с оптимальным размером и форматом.

Обычно программы содержат "Сигнал управления формата изображения" (сигнал широкоэкранного изображения и т. п.), и телевизор будет автоматически выбирать формат изображения в соответствии с опцией "Сигнал управления формата изображения" (стр. 89).

■ Для изменения формата изображения вручную

1 Отобразите список выбора форматов

ASPECT

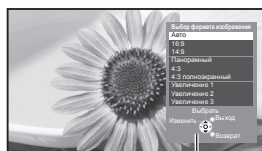

Список выбора форматов

2 Пока отображается список, выберите режим



- 1 выбор
- 2 сохранение

- Вы также можете изменить режим, используя только кнопку ASPECT.



(Нажимайте повторно до тех пор, пока не появится необходимый режим.)

[Авто]



Выбирается наилучшее соотношение сторон, и изображение расширяется для заполнения экрана.

Для дополнительной информации ➔ (стр. 89)

[16:9]



Непосредственно отображает изображение в формате 16:9 без искажения (анаморфотное).

[14:9]



Отображает изображение в стандартном формате 14:9 без искажения.

[Панорамный]



Отображает изображение 4:3 на весь экран. Растяжение заметно только на левом и правом крае.

[4:3]



Отображает изображение в стандартном формате 4:3 без искажения.

[4:3 полноэкранный]



Отображает изображение 4:3 увеличенным горизонтально, чтобы заполнить экран.

[Увеличение 1]



Отображает изображение 16:9 в стиле почтового ящика или изображение 4:3 без искажения.

[Увеличение 2]

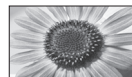

Отображает изображение 16:9 в стиле почтового ящика (анаморфотное) на весь экран без искажения.

[Увеличение 3]

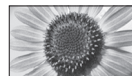

Отображает изображение 2,35:1 в стиле почтового ящика (анаморфотное) на весь экран без искажения. В формате 16:9 максимально отображает изображение (с небольшим увеличением).

Примечание

- Формат изображения нельзя изменить в услуге телетекста и в режиме 3D.
- Формат экрана можно запомнить отдельно для сигналов SD (стандартного разрешения) и HD (высокого разрешения).

Предыдущий просмотр

Легко переключайтесь на предыдущий канал или режим входа



LAST VIEW

- Нажмите еще раз, чтобы вернуться к текущему просмотру.

Примечание

- Вы не можете переключить канал при выполнении прямой записи с телевизора.
- Просмотр в течение менее 10 секунд не считается предыдущим каналом или режимом входа.

Использование функции ТВ Гид

Функция ТВ Гид – электронная программа передач (EPG) – выводит на экран список программ, транслируемых в настоящее время и запланированных на ближайшие семь дней (в зависимости от вещательной компании).

- DVB-T и аналоговые каналы отображаются на одном и том же экране функции ТВ Гид. Для различения DVB-T и аналоговых каналов могут отображаться буквы [D] и [A]. Для аналоговых каналов не предусмотрены списки программ.
- При первом включении телевизора или в случае, когда телевизор был выключен более недели, для полного отображения функции ТВ Гид может потребоваться некоторое время.

Использование функции ТВ Гид

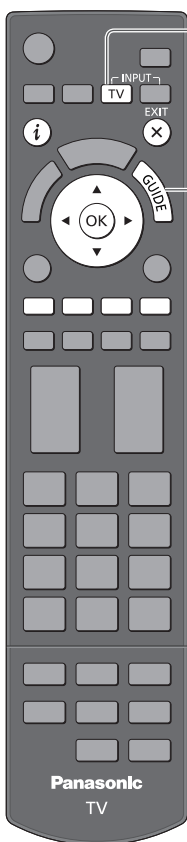

1 Выберите режим

→ (стр. 20)



2 Отобразите функцию ТВ Гид



- Нажмите снова, чтобы изменить вид ([Альбомный] / [Портретный]). Выберите [Альбомный] для отображения нескольких каналов. Выберите [Портретный] для отображения каналов по одному.

Пример: [Альбомный] (отображение по каналу)



1 Текущая дата и время

2 Дата по функции ТВ Гид

3 Время по функции ТВ Гид

4 Программа

5 Позиция и название канала

6 [D]: DVB-T
[A]: Аналоговый

Пример: [Портретный] (отображение по времени)

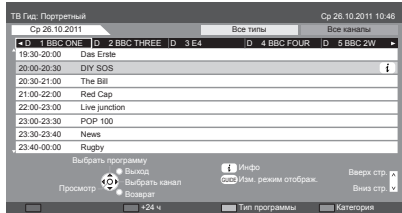

■ Для возврата к телевизору



Вы можете выбрать тип функции ТВ Гид

→ [Гид по умолчанию] (стр. 43)

Если Вы выберете [Список каналов], то при нажатии кнопки GUIDE будет отображен список каналов.

■ Для просмотра программ

Выберите канал или транслируемую программу



■ Для просмотра информации о программе (режим DVB)

1 Выберите программу



2 Просмотрите информацию



• Нажмите кнопку еще раз для возврата к функции ТВ Гид.

■ К предыдущему дню (DVB)



■ К следующему дню (DVB)

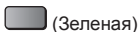

■ Для просмотра списка каналов выбранного типа (DVB)



(Список типов)

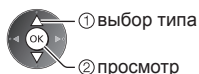
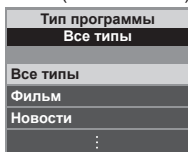

■ Для просмотра списка каналов выбранной категории



(Список категорий)

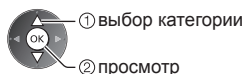
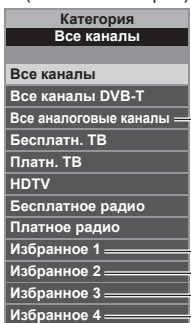

Приводятся только аналоговые каналы

• Для представления избранных каналов в виде списка
➔ (стр. 49)

Просмотр телетекста

Услуги телетекста представляют собой текстовую информацию, предоставляемую вещательными компаниями. Функции различаются в зависимости от вещательной компании.

Что такое режим FLOF (FASTTEXT)?

В режиме FLOF четыре разноцветных объекта расположены внизу экрана. Чтобы получить больше информации об одном из этих объектов, нажмите кнопку соответствующего цвета. Эта функция позволяет получить быстрый доступ к информации на показанных объектах.

Что такое режим TOP? (в случае вещания текста TOP)

TOP представляет собой определенное усовершенствование стандартной услуги телетекста, которая приводит к облегчению поиска и эффективному управлению.

- Доступен быстрый обзор информации телетекста
- Пошаговый выбор тематического события
- Информация о статусе программы внизу экрана

• Доступно перелистывание страницы вперед / назад

 (Красная)  (Зеленая)  (Синяя)

• Для выбора среди блоков событий

• Для выбора нового события в пределах блока событий (После последнего события перемещается к следующему блоку событий.)

 (Желтая)

Что такое режим списка?

В режиме списка четыре разноцветных номера страницы расположены внизу экрана. Каждый из этих номеров может быть изменен и сохранен в памяти телевизора.

► "Сохранение часто просматриваемых страниц" (стр. 27)

■ Изменение режима ► [Телетекст] (стр. 42)

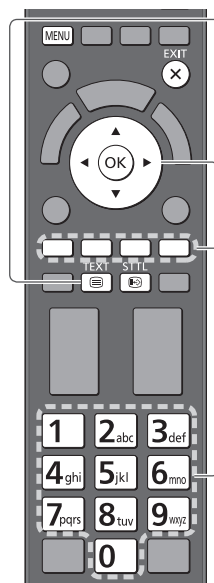

1 Переключите на телетекст



Номер дополнительной страницы

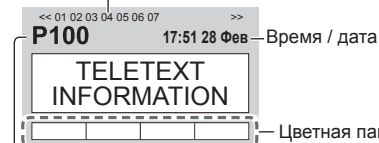

Номер текущей страницы

- Отображение индексной страницы (содержание отличается в зависимости от телевещательной компании).

Время / дата

Цветная панель

2 Выберите страницу



вверх

вниз



или

Цветная кнопка

(Соответствует цветной панели)

■ Для регулировки контраста



(Нажмите три раза)



Пока отображается голубая панель



■ Для возврата к телевизору



Показ скрытых данных

Показывает скрытые слова, например, страницу ответов на викторину



(Красная) • Снова нажмите для повторного скрытия.

Вызов избранной страницы

Просмотр сохраненной страницы телетекста
Вызывает страницу, сохраненную на синей кнопке (режим списка).



• Заводской установкой является "P103".

ПОЛНЫЙ / ВВЕРХ / ВНИЗ

MENU → (Зеленая)

(ВВЕРХ)

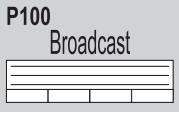

(Увеличивает верхнюю половину)

(ВНИЗ)

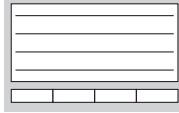

(Увеличивает нижнюю половину)

Нормальный (ПОЛНЫЙ)

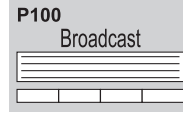

Просмотр в мультиокне

Одновременно смотрите телевизор и телетекст в двух окнах

MENU
(Нажмите два раза)

Выберите включить или выключить
[Изображение и текст]



• Операции могут быть выполнены только на экране телетекста.

Сохранение часто просматриваемых страниц

Сохранение часто просматриваемых страниц в цветной панели (только режим списка)

Пока отображается страница

MENU
(Соответствующая
цветная кнопка)



нажмите и удерживайте

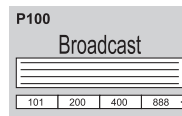

Номер поменяется
на белый.

■ Для изменения сохраненных страниц

MENU
Цветная кнопка,
которую Вы хотите
изменить

Введите номер новой
страницы



нажмите и
удерживайте

Просмотр дополнительной страницы

Просмотр дополнительной страницы (только когда телетекст представлен более чем одной страницей)

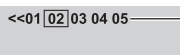

Появляется в верхней
части экрана

- Количество дополнительных страниц различается в зависимости от вещательной компании (до 79 страниц).
- Поиск может занять некоторое время, в течение которого Вы можете смотреть телевизор.

■ Для просмотра определенной дополнительной страницы

MENU → (Синяя)



Введите 4-значный номер
Пример: СТР6

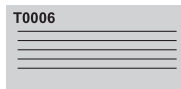

Просмотр телевизора во время ожидания обновления

Просмотр телевизионного изображения во время поиска страницы телетекста

Телетекст сам автоматически обновляется, когда новая информация становится доступной.

MENU → (Желтая)

Временно заменяется на экран телевизора



Появляется,
когда обновление
завершено

Просмотр
обновленной
страницы

(Желтая)

(Вы не можете изменить канал.)

• Страница новостей предоставляет функцию, которая указывает на поступление последних новостей ("News Flash").

Просмотр с внешнего входа

Подсоедините внешнее оборудование (видеомагнитофоны, DVD-оборудование и т. п.), и Вы сможете просматривать изображение, поступающее на вход телевизора.

• Для подсоединения оборудования ➔ (стр. 12 - 14, 87, 88)

С помощью пульта дистанционного управления Вы можете управлять контентом или внешним оборудованием. ➔ (стр. 29)

Просмотр с внешнего входа



■ Для возврата к телевизору



1 Включите телевизор



При подсоединении через SCART (стр. 13)

Автоматически принимает входные сигналы, когда начинается воспроизведение

• Входные сигналы автоматически определяются разъемом SCART (8-штырьковым).

• Эта функция будет доступна также для соединений HDMI (стр. 87).

Если режим входа не переключается автоматически

Выполните **2** и **3**

• Проверьте настройку оборудования.

2 Отобразите меню выбора входа



3 Выберите вход, к которому подсоединено оборудование

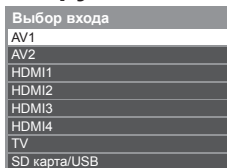

• Вы также можете выбрать вход, используя кнопку AV на пульте дистанционного управления или на самом телевизоре (кроме [SD карта/USB]). Нажимайте повторно кнопку до тех пор, пока не будет выбран нужный входной сигнал.

• Для переключения между [COMPONENT] и [VIDEO] в [AV2] перемещайте индикатор, нажимая кнопку курсора влево или вправо.

• [SD карта/USB]: переключает на медиапроигрыватель. ➔ “Использование медиапроигрывателя” (стр. 59)

• Вы можете отметить или пропустить каждый режим входа (кроме [SD карта/USB]). ➔ “Метки входа” (стр. 43)

Пропущенные входы не будут отображаться при нажатии кнопки AV.

4 Просмотр

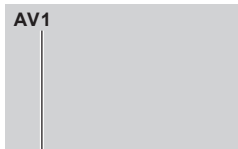

Отображает выбранный вход

Примечание

• Если внешнее оборудование имеет функцию регулировки формата, установите его на “16:9”.

• Для получения дополнительной информации прочитайте руководство по эксплуатации оборудования или проконсультируйтесь со своим местным дилером.

Управление контентом или оборудованием с помощью пульта дистанционного управления телевизора

Вы можете работать с контентом в медиапроигрывателе / на медиасerverе или управлять подключенным оборудованием с помощью указанных ниже кнопок пульта дистанционного управления этого телевизора.

	Воспроизведение Воспроизведение видеокассет / DVD / видеоконтента
	Остановка Остановка операций
	Быстрая перемотка назад / пропуск Видеомагнитофон: Выполняет быструю перемотку назад, ускоренное воспроизведение назад DVD / видеоконтент: Выполняет пропуск к предыдущей дорожке, заголовку или разделу
	Быстрая перемотка назад / поиск Видеомагнитофон: Выполняет быструю перемотку назад, ускоренное воспроизведение назад DVD / видеоконтент: Поиск в обратном направлении
	Быстрая перемотка вперед / пропуск Видеомагнитофон: Выполняет быструю перемотку вперед, ускоренное воспроизведение вперед DVD / видеоконтент: Выполняет пропуск к следующей дорожке, заголовку или разделу
	Быстрая перемотка вперед / поиск Видеомагнитофон: Выполняет быструю перемотку вперед, ускоренное воспроизведение вперед DVD / видеоконтент: Поиск в прямом направлении
	Пауза Приостанавливает / возобновляет DVD: Нажмите и удерживайте для воспроизведения при низкой скорости
	[Direct TV Rec] ➔ (стр. 81, 83)

Как изменить код

Каждый тип оборудования Panasonic имеет собственный код дистанционного управления. Измените код в соответствии с оборудованием, которым Вы хотите управлять.

Нажмите и удерживайте переключатель включения / выключения режима ожидания, выполняя следующие операции

Введите соответствующий код из приведенной ниже таблицы

1	2	3
4	5	6
7	8	9
0		



Нажмите



Тип оборудования, функции	Код
Записывающее устройство DVD, DVD-плеер, проигрыватель дисков Blu-ray	70
Домашний кинотеатр, домашний кинотеатр для проигрывания дисков Blu-ray	71
Видеомагнитофон	72
Использование медиапроигрывателя (стр. 60), функций DLNA (стр. 75) или прямой записи с телевизора (стр. 81, 83) Оборудование, используемое с VIERA Link (стр. 84)	73 (значение по умолчанию)

Примечание

- После изменения кода убедитесь в том, что дистанционное управление работает правильно.
- При замене батареек коды могут быть возвращены к значениям по умолчанию.
- На некоторых моделях оборудования некоторые операции могут быть неосуществимы.

Просмотр 3D-изображений

Вы можете наслаждаться просмотром 3D-изображений контента или программ с 3D-эффектом, используя 3D-очки. ➔ **“Дополнительные принадлежности” (стр. 7)**

Этот телевизор поддерживает 3D-форматы [Покадровый]*¹, [Гориз.совмещенный]*² и [Вертик.совмещенный]*³.

*1: 3D-формат, в котором изображения для левого и правого глаза записываются с высокой четкостью и воспроизводятся поочередно.

*2, *3: Другие доступные 3D-форматы

• Как просматривать 3D-изображения ➔ (стр. 31)

Предостережение

Чтобы обеспечить безопасное и комфортное использование 3D-очков, пожалуйста, полностью прочитайте следующие инструкции.

Просмотр 3D-контента

- Не используйте 3D-очки, если у Вас ранее наблюдалась повышенная чувствительность к свету, были проблемы с сердцем или Вы страдаете от других заболеваний.
- Немедленно прекратите использование 3D-очков, если Вы чувствуете усталость, недомогание или любое другое ощущение дискомфорта. Когда Вы задаете эффект с помощью [Регулировка 3D], помните, что разные люди воспринимают 3D-изображения по-разному.
- Сделайте перерыв после просмотра 3D-фильма.
- Сделайте перерыв 30–60 минут после просмотра 3D-контента на интерактивных устройствах, таких как 3D-игры или компьютеры.
- Будьте осторожны, чтобы не ударить случайно экран телевизора или людей. При использовании 3D-очков Вы можете неправильно оценить расстояние до экрана.
- 3D-очки разрешается носить только во время просмотра 3D-контента.
- Используйте 3D-очки в месте, свободном от помех со стороны других устройств, передающих сигнал Bluetooth.
- Если у Вас какие-либо проблемы со зрением (близорукость / дальновидность, астигматизм, различная острота зрения на левом и правом глазу), перед использованием 3D-очков следует воспользоваться средствами коррекции зрения.
- Прекратите использовать 3D-очки, если Вы четко видите двойные изображения при просмотре 3D-контента.
- Не используйте 3D-очки на расстоянии, меньше рекомендованного.

Рекомендуемое расстояние просмотра должно как минимум в 3 раза превышать высоту изображения.

TX-PR42GT50: 1,6 м или более

TX-PR50GT50: 1,9 м или более

Когда верхняя и нижняя часть экрана зачернена, например, в фильмах, смотрите на экран с расстояния, которое по меньшей мере в 3 раза превышает высоту фактического изображения (в таком случае расстояние будет меньше, чем указанное выше рекомендованное значение).

Использование 3D-очков

- Внимательно следите за детьми, когда они используют 3D-очки.
- 3D-очки не рекомендуется использовать детям до 5–6 лет. Родители или опекуны должны внимательно следить за детьми в течение всего времени использования ими 3D-очков, чтобы обеспечить их безопасность и здоровье.
- Прежде чем использовать 3D-очки, убедитесь, что вокруг пользователя нет бьющихся предметов, чтобы избежать получения случайного повреждения или травмы.
- Перед тем как начинать передвижение, снимайте 3D-очки, чтобы не упасть и не получить травму.
- Используйте 3D-очки только по назначению и ни для каких-либо иных целей.
- Не используйте 3D-очки при высокой температуре.
- Не используйте 3D-очки, если они имеют механические повреждения.
- Не используйте вблизи 3D-очков устройства (например, мобильные телефоны или персональные радиопередатчики), которые излучают сильные электромагнитные волны, иначе это может привести к неисправности 3D-очков.
- Немедленно прекратите использование 3D-очков в случае неправильной работы или неисправности.
- Немедленно прекратите использование 3D-очков, если у Вас появилось покраснение, боль или раздражение кожи вокруг носа или висков.
- В редких случаях используемые в 3D-очках материалы могут вызывать аллергическую реакцию.

3D-очки (дополнительная принадлежность)



FULL HD RF
3D

- Используйте 3D-очки с логотипом Panasonic, которые поддерживают беспроводную технологию Bluetooth®.

Логотип "Full HD 3D Glasses™" указывает на совместимость устройств с технологическими стандартами 3D-очков с активным затвором, лицензированными Full HD 3D Glasses Initiative. Маркировка RF на логотипе обозначает беспроводную систему (беспроводную технологию Bluetooth®) и указывает на возможность использования данных 3D-очков с телевизором, который также имеет эту маркировку.

Примечание

- Используйте 3D-очки на расстоянии приблизительно 3,2 м от телевизора. Вы не можете просматривать 3D-изображения с помощью 3D-очков на большом расстоянии от телевизора из-за невозможности получения радиосигналов от телевизора.
- Зона действия может быть меньше из-за наличия препятствий между телевизором и 3D-очками или из-за окружающей обстановки.
- Диапазон видимости 3D-очков отличается в зависимости от пользователя.
- Работа 3D-очков может быть нарушена за пределами диапазона видимости.

Просмотр 3D-изображений

Вы можете наслаждаться просмотром 3D-изображений различными способами.

(Поддерживаются такие 3D-форматы, как Чередование кадров, Гориз.совмещенный и Вертик.совмещенный.)

■ Воспроизведение 3D-совместимого диска Blu-ray (формат Чередование кадров)

- Подключите 3D-совместимый проигрыватель с помощью полностью экранированного HDMI-совместимого кабеля.
- Если не происходит автоматического переключения режима ввода, выберите режим ввода с подключенного проигрывателя (стр. 28)
- Если Вы используете не 3D-совместимый проигрыватель, изображения будут отображаться в режиме 2D.

■ Вещание в 3D-формате

- Обратитесь к поставщикам контента или программ по поводу наличия этой услуги.

■ 3D-фото и 3D-видео, снятые 3D-совместимыми продуктами Panasonic

- Доступно в медиапроигрывателе (стр. 61 - 63, 69) и в сетевых службах (стр. 76)

■ 2D-изображения, преобразованные в 3D

- Установите режим [2D→3D] в [Выбор режима 3D] (стр. 32)

Подготовка

Выполните первичную регистрацию, если Вы используете 3D-очки впервые. Для получения дополнительной информации обратитесь к руководству по эксплуатации 3D-очков.

1 Включите 3D-очки и наденьте их

- Состояние подключения и состояние батареи отображаются в нижнем правом углу экрана.

2 Просматривайте 3D-изображения

- При первом просмотре 3D-изображения будет выведено предупредительное сообщение. Для продолжения просмотра 3D-изображений выберите [Да] или [Нет]. Если Вы выберете [Да], это сообщение будет снова отображаться при тех же условиях после следующего включения переключателя включения / выключения сетевого питания. Если Вы не хотите, чтобы это сообщение появлялось снова, выберите [Нет].
- После завершения использования 3D-очков выключите их.

Примечание

- 3D-очки не входят в комплект поставки. Их необходимо приобретать дополнительно. (стр. 7)
- Для получения дополнительной информации об использовании и ношении 3D-очков прочитайте руководство по эксплуатации 3D-очков.
- 3D-изображение или 3D-эффект могут быть недоступными при следующих условиях:
 - Отображается исходный экран VIERA Connect (стр. 19).
 - Выполняется прямая запись с телевизора (стр. 81, 83).
 Что касается контента в формате Чередувание кадров и Гориз.совмещенный (Полный), в этом случае изображения не отображаются.
- Если при использовании 3D-очков в помещении, освещенном люминесцентными лампами или светорегуляторами, свет начинает мерцать, измените настройки [Частота обновления 3Д]. (стр. 37)
- Вы не будете правильно видеть 3D-контент, если 3D-очки перевернуть задом наперед или вверх дном.
- Не надевайте 3D-очки для просмотра чего-либо отличного от 3D-изображений. При надетых 3D-очках может быть трудно разглядеть изображение на жидкокристаллических экранах (таких как компьютерные мониторы, цифровые часы, калькуляторы и т. п.).
- Не используйте 3D-очки в качестве солнцезащитных очков.
- Разные люди могут по-разному воспринимать 3D-эффекты.

Изменение режима 2D→3D

С помощью кнопки включения режима 3D Вы можете легко переключать режим просмотра с 2D на 3D и наоборот.



Выберите режим

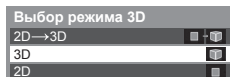

- Пункты [Выбор режима 3D] отличаются в зависимости от определенных условий.

[3D] / [2D] / [2D→3D]:

- Отображение желаемого изображения соответствующим образом без выполнения выбора 3D-формата.
- В зависимости от формата исходного изображения этот режим может не работать должным образом. В этом случае выберите соответствующий 3D-формат вручную.

■ Для изменения 3D-формата вручную

Когда изображение не изменяется должным образом с помощью режима [3D], [2D] или [2D→3D], используйте ручную настройку.

Во время выполнения указанных выше действий



Выберите режим



[Обычный]:

- Отображение исходного изображения без преобразования.
- Используйте для определения типа формата исходного изображения.
 - ➔ «Таблица изображений, которые можно просматривать для каждого [Выбор режима 3D (Ручное)] и форматов исходного изображения» (стр. 33)

[Покадровый - 3D] / [Покадровый - 2D] / [Гориз.совмещенный - 3D] / [Гориз.совмещенный - 2D] / [Вертик.совмещенный - 3D] / [Вертик.совмещенный - 2D]:

- Отображение выбранного Вами режима.
- Недоступно для аналогового режима и режима AV

[2D→3D]:

- Преобразование 2D-изображения в 3D-изображение.
- Пожалуйста, обратите внимание, что 3D-изображения немного отличаются от оригинальных изображений.
 - Использование этой функции с целью получения прибыли или публичной демонстрации изображений, преобразованных из 2D в 3D, в магазинах, отелях и т. п. может нарушать права владельцев авторских прав, которые находятся под защитой закона об авторском праве.

Таблица изображений, которые можно просматривать для каждого [Выбор режима 3D (Ручное)] и форматов исходного изображения

Если картинка отображается в искаженном виде, обратитесь к следующей таблице, чтобы выбрать правильный режим 3D.

Формат исходного изображения	[Выбор режима 3D]				
	[Обычный]	[Покадровый - 3D]	[Гориз. совмещенный - 3D]	[Вертик. совмещенный - 3D]	[2D→3D]
Покадровый		 Нормальный 3D*1			
Гориз.совмещенный (Полный)			 Нормальный 3D*1		
Гориз.совмещенный			 Нормальный 3D*1		
Вертик.совмещенный				 Нормальный 3D*1	
Нормальный формат (2D)					 Нормальный 3D

*1: Если Вы выберете [Покадровый - 2D], [Гориз.совмещенный - 2D] или [Вертик.совмещенный - 2D], изображения будут отображаться без 3D-эффекта.

- В зависимости от проигрывателя или вещательной компании изображение может отличаться от показанных выше рисунков.

Настройки 3D

Если 3D-изображения отображаются неправильно или кажутся необычными, отрегулируйте и задайте настройки 3D.



■ Для возврата к телевизору



1 Отобразите меню



2 Выберите [Картинка]



3 Выберите [Настройки 3D]

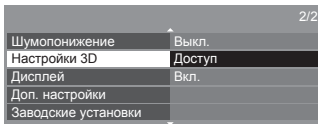

4 Выберите и настройте одну из следующих функций

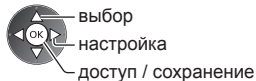
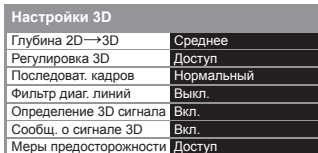

Пункт	Настройки / конфигурации (варианты)
Глубина 2D→3D	Выбирает уровень глубины 3D-изображения для просмотра преобразованных 2D-изображений [Минимальное] / [Среднее] / [Максимальное]
Регулировка 3D	Настройка 3D-эффекта (кроме режима [2D→3D]) [Выкл.] / [Вкл.] <ul style="list-style-type: none"> Установите на [Вкл.], чтобы активировать настройку [Эффект]. При выборе [Вкл.] появится предупредительное сообщение. Внимательно прочтите его, затем нажмите кнопку BACK/RETURN, чтобы перейти к настройке [Эффект]. [Эффект] : регулирует глубину 3D в зависимости от контента или Ваших предпочтений.
Последоват. кадров	Выберите [Обратная], если Вам кажется, что ощущение глубины является необычным (кроме режима [2D→3D]) [Нормальный] / [Обратная]
Фильтр диаг. линий	Установите на [Вкл.], если Вам кажется, что контурные части изображения недостаточно плавные (кроме режима [2D→3D]) [Выкл.] / [Вкл.]
Определение 3D сигнала	Автоматически определяет сигналы 3D-формата [Выкл.] / [Вкл.] / [Вкл. (Продвинутый)] / [Вкл. (Продвинутый)] : автоматически определяет все сигналы 3D-формата и отображает 3D-изображения. [Вкл.] : автоматически определяет особые сигналы 3D-формата (чередование кадров и т. п.) и отображает 3D-изображения. <ul style="list-style-type: none"> Для просмотра 3D-изображений без уведомлений и операций установите [Вкл. (Продвинутый)].
Сообщ. о сигнале 3D	Выбирает, выводить ли на экран уведомление при обнаружении сигнала 3D-формата [Выкл.] / [Вкл.] <ul style="list-style-type: none"> Для DVB, компонентного или входного сигнала HDMI Данная функция недоступна, если пункт [Определение 3D сигнала] установлен на [Вкл. (Продвинутый)].
Меры предосторожности	Отображает меры предосторожности при просмотре 3D-изображений

Примечание

- Настройки [Регулировка 3D] и [Последоват. кадров] не запоминаются при изменении режима входа или канала.

Как использовать VIERA TOOLS

Вы можете легко получить доступ к некоторым специальным функциям, используя функцию VIERA TOOLS.



1 Отобразите значки функции



2 Выберите функцию



■ Для возврата к телевизору



■ Следуйте действиям каждой функции



[VIERA Link]
⇒ (стр. 83 - 86)



[Фото]*
⇒ (стр. 61)



[Видео]*
⇒ (стр. 65)



[Музыка]*
⇒ (стр. 67)



[VIERA Connect]
⇒ (стр. 19, 69)



[Медиа-сервер]*
⇒ (стр. 75)

*При подключении двух или более устройств будет отображаться экран выбора. Пожалуйста, выберите правильное описание и получите доступ.

Примечание

- Если выбранная функция недоступна, на экран можно вывести пояснение того, как ею можно воспользоваться. Если Вы выбрали недоступную функцию, нажмите кнопку ОК для просмотра пояснения.

Как использовать функции меню

Различные меню позволяют Вам выполнять установки для изображения, звука и других функций.



1 Отобразите меню



- Отображает функции, которые могут быть установлены (различаются в зависимости от входного сигнала).

2 Выберите меню

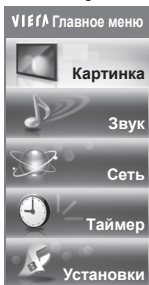

3 Выберите пункт

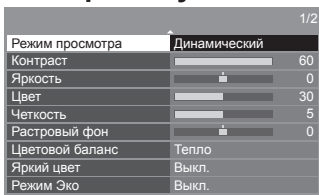

- Для возврата к телевизору в любое время



- Для возврата к предыдущему экрану



- Для изменения страниц меню



- Выбор из числа вариантов

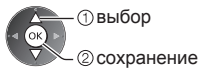

- Настройка с использованием скользящей планки

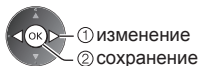

- Переход к следующему экрану



Отображает следующий экран



- Ввод символов при помощи меню свободного ввода

Вы можете свободно вводить имена и цифры для некоторых пунктов.

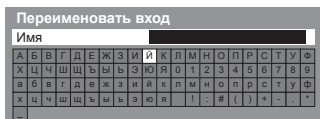

Вводите символы один за другим



Сохранить



- Вы можете установить символы, используя цифровые кнопки.
- ➔ "Список символов для цифровых кнопок" (стр. 95)

- Для сброса установок

- Только настройки изображения и звука
- ➔ [Заводские установки] в меню Картинка (стр. 38) или в меню Звук (стр. 40)
- Чтобы вернуть все начальные установки ➔ [Начальные установки] (стр. 43)

Список меню

Меню	Пункт	Настройки / конфигурации (варианты)
Картинка	Режим просмотра	<p>Выбирает режим изображения для каждого входа в соответствии с Вашими предпочтениями [Динамический] / [Нормальный] / [Кинотеатр] / [ТНХ Cinema] / [ТНХ Bright Room] / [Игра] / [Профессиональный1] / [Профессиональный2] [Динамический]: Улучшает контрастность и резкость изображения при просмотре в ярко освещенном помещении. [Нормальный]: Стандартное использование при обычном освещении. [Кинотеатр]: Улучшает такие характеристики, как контрастность, передача оттенков черного и цветности при просмотре фильмов в затемненном помещении. [ТНХ Cinema]*: Точно передает изображение без потери качества в затемненном помещении. • [ТНХ3D Cinema] отображается вместо [ТНХ Cinema] в режиме 3D. [ТНХ Bright Room]*: Точно передает изображение без потери качества в ярко освещенном помещении. • Недействительно в режиме 3D [Игра]: Обеспечивает подходящее качество изображений во время игры. • Недействительно в режиме телевизора • Для отображения непрерывного отсчета времени, проведенного в режиме игры ➔ [Таймер игры] (стр. 43) [Профессиональный1 / 2]: Позволяет задать настройки для профессиональных фотографий в [Доп. настройки], [Цветовая гамма], [Настройка блокировки] и [Скопировать настройку]. ➔ (стр. 57) • Этот режим доступен только, если пункт [Продвинутый(isfccc)] в меню Установки установлен на [Вкл.]. • Если сертифицированный профессиональный дилер устанавливает эти режимы, то [Профессиональный1] и [Профессиональный2] могут отображаться как [isf День] и [isf Ночь]. В каждом режиме просмотра можно настроить [Контраст], [Яркость], [Цвет], [Четкость], [Растровый фон], [Цветовой баланс], [Яркий цвет], [Ремастеринг цвета], [Режим Эко], [Шумопонижение] и [Фильтр 3D-COMB], а затем сохранить эти настройки для каждого входа. Кроме того, Вы можете задать подробные настройки, когда параметр [Продвинутый(isfccc)] в меню Установки настроен на [Вкл.]. ➔ (стр. 43) • Вы можете задать параметр [Режим просмотра] для режимов 2D и 3D. *Режимы ТНХ применяются для воспроизведения установок изображения, используемых профессиональными кинопроизводителями, и позволяют точно передать качество изображения сертифицированных фильмов ТНХ. На диски с сертифицированными фильмами ТНХ нанесен логотип ТНХ. Режимы ТНХ недоступны в режиме медиапроигрывателя (фото / музыка) и сетевых служб.</p>
	Контраст, Яркость, Цвет, Четкость	<p>Настраивает уровни этих опций в соответствии с Вашими личными предпочтениями</p>
	Растровый фон	<p>Регулирует оттенок изображения в соответствии с Вашими предпочтениями • Для сигнала NTSC, компонентного входа и входа HDMI</p>
	Цветовой баланс	<p>Устанавливает общий тон цвета для изображения [Холодно] / [Нормальный] / [Тепло] • Недействительно, когда параметр [Режим просмотра] установлен на режимы ТНХ, [Профессиональный1] или [Профессиональный2]</p>
	Яркий цвет	<p>Автоматически настраивает цвета на яркие [Выкл.] / [Вкл.] • Недействительно, когда параметр [Режим просмотра] установлен на [Профессиональный1] или [Профессиональный2]</p>
	Ремастеринг цвета	<p>Отображает изображения в естественном цвете с расширенным цветовым диапазоном [Выкл.] / [Вкл.] / [Авто] • Для входа HDMI или видеоконтента медиапроигрывателя (когда [Режим просмотра] установлен на [Динамический], [Нормальный] или [Кинотеатр]) • Для эффективного использования данной функции установите на [Авто].</p>

Меню	Пункт	Настройки / конфигурации (варианты)	
Картинка	Режим Эко	Функция автоматического контроля яркости Автоматически настраивает установки изображения в зависимости от условий освещения [Выкл.] / [Вкл.]	
	Шумопонижение	Шумоподавление изображения Уменьшает ненужные помехи изображения и мерцание на контурах изображения [Выкл.] / [Минимальное] / [Среднее] / [Максимальное] / [Авто] • Недействительно, когда параметр [Режим просмотра] установлен на [Игра] или [Режим 1080p Pure Direct] установлен на [Вкл.]	
	Фильтр 3D-COMB	Благодаря данной функции неподвижное изображение или медленные движения выглядят более естественно [Выкл.] / [Вкл.] • Иногда при просмотре неподвижных или медленно движущихся изображений могут быть видны цветные узоры. Установите на [Вкл.], чтобы показывать более ясные и более точные цвета. • Для приема сигналов PAL / NTSC в режиме телевизора или с композитного адаптера (кроме режима 3D)	
	Настройки 3D	Регулирует и настраивает телевизор для просмотра 3D-изображений (стр. 33)	
	Дисплей	Выключает экран при выборе [Выкл.] / [Вкл.] • Звук остается активным даже при выключенном экране. • Чтобы включить экран, нажмите любую кнопку (кроме кнопки режима ожидания). • Данная функция эффективно снижает потребление электроэнергии при воспроизведении аудио без просмотра изображения на экране телевизора.	
	Доп. настройки	Режим 1080p Pure Direct	Детально передает изображение без потери качества для входного сигнала 1080p (HDMI) [Выкл.] / [Вкл.] • Недействительно в режиме 3D
		Intelligent Frame Creation	Автоматически компенсирует скорость кадров изображения и устраняет их колебания, чтобы сделать изображения плавными [Выкл.] / [Минимальное] / [Среднее] / [Максимальное] • В зависимости от контента может появляться зашумленность изображения. Чтобы избежать появления зашумленности, измените настройки. • Недействительно, когда параметр [Режим просмотра] установлен на [Игра]
		24p Smooth Film	Автоматически компенсирует скорость кадров изображения, чтобы сделать изображения фильмов с источником 24p плавными [Выкл.] / [Минимальное] / [Среднее] / [Максимальное] • Эта функция доступна только для входного сигнала 24p и отображается вместо [Intelligent Frame Creation]. • Недействительно, когда параметр [Режим просмотра] установлен на [Игра]
		Кинокоррекция	Улучшает вертикальное разрешение при просмотре фильмов [Выкл.] / [Вкл.] • Данная функция доступна для чересстрочного сигнала (кроме функции VIERA Connect, а также случаев, когда параметр [Режим просмотра] установлен на [Игра]).
		Частота обновления 3D	Снижает вибрационные шумы и мерцание 3D-изображений при использовании 3D-очков [Авто] / [100Hz] / [120Hz] [100Hz]: Если свет начинает мерцать в помещении, освещенном люминесцентными лампами (светорегуляторами) с частотой 50 Гц. [120Hz]: Если свет начинает мерцать в помещении, освещенном люминесцентными лампами (светорегуляторами) с частотой 60 Гц.
	Боковая панель	Настраивает яркость боковой панели [Выкл.] / [Низк] / [Среднее] / [Выс] • Для защиты от "остаточного изображения" рекомендуемой установкой является [Выс].	

Меню	Пункт	Настройки / конфигурации (варианты)	
Картинка	Доп. настройки	Режим 16:9 Overscan	<p>Выбор области экрана для отображения изображения [Выкл.] / [Вкл.] [Вкл.]: Увеличивает изображение, чтобы скрыть края изображения.</p> <p>[Выкл.]: Отображает изображение оригинального размера.</p> <ul style="list-style-type: none"> Установите на [Вкл.], если на краях экрана образуются помехи. Эта функция доступна, если формат изображения установлен на [Авто] (только сигнал 16:9) или [16:9]. Эта функция может быть запомнена отдельно для сигналов SD (стандартного разрешения) и HD (высокого разрешения). Недействительно для VIERA Connect
		Система цвета AV	Выбирает дополнительную систему цветности, основываясь на видеосигналах в режиме AV [Авто] / [PAL] / [SECAM] / [M.NTSC] / [NTSC]
		Настройки входа DVI	<p>Позволяет вручную изменить уровень черного цвета изображения в режиме входа HDMI с входным сигналом DVI [Нормальный] / [Полный]</p> <ul style="list-style-type: none"> При выводе на экран входного сигнала DVI с внешнего оборудования (особенно с ПК) уровень черного может быть неподходящим. В этом случае выберите [Полный]. Уровень черного для входного сигнала HDMI будет настроен автоматически. Для режима входа HDMI с входным сигналом DVI
		защита пикселей	<p>Выбирает режим при дрожании изображения для предотвращения появления "остаточного изображения" [Авто] / [Вкл.]</p> <p>[Авто]: Срабатывает автоматически только для соответствующего изображения, и Вы редко будете видеть дрожание.</p>
		Двигающаяся полоса	<p>Отображает полосу прокрутки для устранения "остаточного изображения" панели</p> <ul style="list-style-type: none"> Чтобы начать перемещение, нажмите кнопку ОК, а также нажмите любую кнопку (кроме Режим ожидания), чтобы выйти из этого режима. Для успешного устранения эффекта "остаточного изображения", возможно, понадобится оставить полосу прокрутки на экране в течение длительного времени.
	Заводские установки	Нажмите на кнопку ОК для сброса текущего режима просмотра изображений выбранного входа на установки по умолчанию	
Звук		Режим звука	<p>Выбирает режим звука в соответствии с Вашими предпочтениями [Музыка] / [Речь] / [Пользователь]</p> <ul style="list-style-type: none"> Выбранный режим распространяется на все входные сигналы. <p>[Музыка]: Улучшает качество звука при просмотре музыкальных видеоклипов и т. д.</p> <p>[Речь]: Улучшает качество звука при просмотре новостных программ, постановочных программ и т. д.</p> <ul style="list-style-type: none"> В режимах Музыка и Речь Вы можете настроить параметры [Низкие частоты] и [Высокие частоты], эти настройки будут сохранены для каждого режима. <p>[Пользователь]: Ручная настройка звука с помощью эквалайзера для получения качества звука по Вашему вкусу.</p> <ul style="list-style-type: none"> В режиме Пользователь [Эквалайзер] будет отображен в меню Звук вместо параметров [Низкие частоты] и [Высокие частоты]. Выберите [Эквалайзер] и настройте частоту. ➔ [Эквалайзер] (стр. 39)
		Низкие частоты	Регулирует уровень для усиления или ослабления более низких звуков при воспроизведении
		Высокие частоты	Регулирует уровень для усиления или ослабления более высоких звуков при воспроизведении

Меню	Пункт	Настройки / конфигурации (варианты)
Звук	Эквалайзер	<p>Выберите частоту и измените уровень соответствующего ей звукового сигнала с помощью кнопок курсора.</p> <ul style="list-style-type: none"> • Данная функция доступна, если пункт [Режим звука] установлен на [Пользователь]. • Выберите частоту и измените ее уровень с помощью кнопок курсора. • Если Вы хотите усилить низкие частоты, повысьте уровень низких частот. Если Вы хотите усилить высокие частоты, повысьте уровень высоких частот. • Для сброса уровней по частотам на значения по умолчанию выберите [Заводские установки] с помощью кнопок курсора, а затем нажмите кнопку ОК.
	Баланс	Настраивает уровень громкости правого и левого динамиков
	Громк. наушников	Настраивает уровень громкости наушников
	Окр. Звучание	<p>Настройки окружающего звучания [Выкл.] / [V-Audio] / [V-Audio Surround]</p> <p>[V-Audio]: Обеспечивает динамическое усиление звука для имитации улучшенных пространственных эффектов.</p> <p>[V-Audio Surround]: Обеспечивает динамическое усиление длительности и интенсивности для имитации улучшенных пространственных эффектов.</p> <ul style="list-style-type: none"> • Переключение также возможно с помощью кнопки SURROUND на пульте дистанционного управления (стр. 10).
	Автоконтроль громкости	Автоматически регулирует существенные перепады уровня звука между каналами и входами [Выкл.] / [Вкл.]
	Коррекция громк.	Регулирует громкость конкретного канала или режима входа
	Расстояние колонка-стена	<p>Компенсирует звук низкой частоты за счет расстояния между динамиками и стеной [Больше 30см] / [Менее 30см]</p> <ul style="list-style-type: none"> • Если сзади расстояние между телевизором и стеной составляет более 30 см, рекомендуется [Больше 30см]. • Если сзади расстояние между телевизором и стеной в пределах 30 см, рекомендуется [Менее 30см].
	MPX	<p>Выбор мультимплексного режима звука (если данный параметр доступен)</p> <p>[Стерео]: Используется как стандартная настройка.</p> <p>[Моно]: Когда стереосигнал не принимается.</p> <p>[M1] / [M2]: Параметр доступен, если принимается сигнал моно.</p> <ul style="list-style-type: none"> • Для аналогового режима
	Предпочтения аудио	<p>Выбирает исходные установки для звуковых дорожек [Авто] / [MPEG]</p> <p>[Авто]: Автоматический выбор звуковой дорожки при наличии в программе более двух дорожек. Приоритет отдается в следующем порядке: Dolby Digital Plus, HE-AAC, Dolby Digital, MPEG.</p> <p>[MPEG]: Приоритет отдается MPEG.</p> <ul style="list-style-type: none"> • Dolby Digital Plus и Dolby Digital – это методы кодировки цифрового сигнала, разработанные компанией Dolby Laboratories. Кроме формата стерео (2 канала), эти звуковые сигналы также могут быть многоканальными. • HE-AAC – это перцепционный метод кодировки, используемый для сжатия цифрового аудиосигнала для обеспечения эффективности его хранения и передачи. • MPEG – это метод сжатия аудиосигнала до небольших размеров без заметных потерь качества. • Dolby Digital Plus и HE-AAC используются в технологии передачи HD-программ (программ высокого разрешения). • Для режима DVB

Меню	Пункт	Настройки / конфигурации (варианты)
Звук	Выбор SPDIF	<p>SPDIF: Стандартный формат передачи звука</p> <p>Выбирает начальные настройки для выходного цифрового аудиосигнала из разъемов DIGITAL AUDIO OUT и HDMI2 (функция ARC) [Авто] / [PCM]</p> <p>[Авто]: Многоканальные Dolby Digital Plus, Dolby Digital и HE-AAC выводятся как Dolby Digital Bitstream. MPEG выводится как PCM.</p> <p>[PCM]: Цифровой выходной сигнал зафиксирован на PCM.</p> <ul style="list-style-type: none"> • Для режима DVB или видеоконтента медиапроигрывателя / сетевых служб (стр. 66, 78) • ARC (функция обратного аудиоканала): Функция вывода цифрового аудиосигнала с помощью кабеля HDMI
	Вход HDMI1 / 2 / 3 / 4	<p>Выберите для соответствия входному сигналу [Цифровой] / [Аналоговый] (стр. 93)</p> <p>[Цифровой]: Когда звук передается через кабель HDMI</p> <p>[Аналоговый]: Когда звук не передается через подсоединение кабеля адаптера HDMI-DVI</p> <ul style="list-style-type: none"> • Для входа HDMI
	Задержка SPDIF	<p>Настраивает время задержки выхода звука через разъемы DIGITAL AUDIO OUT и HDMI2 (функция ARC), если звук не синхронизирован с изображением</p> <ul style="list-style-type: none"> • Для режима DVB
	Заводские установки	<p>Нажмите кнопку ОК для сброса текущего режима звука, [Баланс], [Громк. наушников] и [Окр. Звучание] на установки по умолчанию</p>
Сеть	Тест подключения, Сетевое подключение, Настройки беспров. сети, Настройка IP/DNS	<p>Устанавливает настройки сети для использования в Вашем сетевом окружении (стр. 72, 73)</p>
	Настройка соединения	<p>Настраивает управление телевизором с помощью устройств, подключенных к сети (стр. 71)</p>
	Обновление программы	<p>Проверяет наличие обновлений программного обеспечения на веб-сайте Panasonic</p>
	Сообщение о новом ПО	<p>Выбирает, выводить ли на экран уведомление при обнаружении нового программного обеспечения в сети [Выкл.] / [Вкл.]</p>
	Статус сети	<p>Отображает состояние сети (MAC-адрес, текущие настройки сети и т. д.)</p>
Таймер	Таймер откл ТВ	<p>Задаст период времени, по истечении которого телевизор автоматически переходит в режим ожидания</p> <p>[Выкл.] / [15] / [30] / [45] / [60] / [75] / [90] (минут) (стр. 22)</p>
	Авто Режим ожидания	<p>Задаст время, в течение которого телевизор будет оставаться включенным, если не выполняются никакие операции [Выкл.] / [2] / [4] (часа)</p> <ul style="list-style-type: none"> • Автоматическое переключение входа при подсоединенном оборудовании влияет на эту функцию – происходит сброс отсчета времени. • За 3 минуты до перехода в режим ожидания появится уведомление.
Установки	Эконавигация	<p>Автоматически настраивает телевизор на самый подходящий энергосберегающий режим</p> <ul style="list-style-type: none"> • Если Вы нажмете кнопку ОК, следующие пункты будут установлены, как показано ниже: [Режим Эко], [VIERA Link], [Совместное выкл.], [Эконом. режим ожидания], [Энергосохр.] ➔ [Вкл.] [Интеллект. режим ожид.] ➔ [Вкл.(без напоминания)] [Авто Режим ожидания] ➔ [2 часа]

Меню	Пункт	Настройки / конфигурации (варианты)
УСТАНОВКИ	Установка Bluetooth	Настройки для специальных устройств, поддерживающих беспроводную технологию Bluetooth (стр. 94)
	VIERA Link	Устанавливает использование функций VIERA Link [Выкл.] / [Вкл.] (стр. 82)
	Тип контента HDMI	Автоматически задает настройки изображения в соответствии с контентом HDMI, получаемым через кабель HDMI [Выкл.] / [Авто] <ul style="list-style-type: none"> • Данная функция доступна, если подсоединенное оборудование поддерживает тип контента, полученного через HDMI. • Информация о типе контента будет отображена в течение нескольких секунд, когда данная функция работает.
	Выход AV1	Выбирает сигнал, который передается от телевизора на Q-Link [TV] / [AV2] / [Монитор] [Монитор]: Изображение, отображаемое на экране <ul style="list-style-type: none"> • Компонентные сигналы и сигналы HDMI не могут выводиться.
	Совместное вкл.	Устанавливает использование функции совместного включения [Выкл.] / [Вкл.] (стр. 81, 82)
	Совместное выкл.	Устанавливает использование функции совместного выключения [Выкл.] / [Вкл.] (стр. 81, 82)
	Эконом. режим ожидания	Контролирует подсоединенное оборудование для уменьшения энергопотребления в режиме ожидания [Выкл.] / [Вкл.] (стр. 83) <ul style="list-style-type: none"> • Данная функция доступна, если [VIERA Link] установлен на [Вкл.] и [Совместное выкл.] установлен на [Вкл.].
	Интеллект. режим ожид.	Переводит в режим ожидания подсоединенное оборудование, которое не просматривается или не используется, для уменьшения энергопотребления [Выкл.] / [Вкл(с напоминанием)] / [Вкл(без напоминания)] (стр. 83) <ul style="list-style-type: none"> • Данная функция доступна, если пункт [VIERA Link] установлен на [Вкл.].
	Загрузка	Загружает настройки канала, языка и страны на подключенное к телевизору оборудование, совместимое с Q-Link или VIERA Link <ul style="list-style-type: none"> • Настройки канала DVB-S и DVB-C не могут быть загружены.
	Блокировка от детей	Активирует контроль доступа к каналам или входам во избежание нежелательного доступа (стр. 53)
Меню настроек*	Редактор Избранного	Создает список избранных каналов (стр. 49) <ul style="list-style-type: none"> • Недействительно в аналоговом режиме
	Список каналов	Пропускает ненужные каналы или редактирует каналы (стр. 50)
	Автонастройка	Осуществляет автоматический поиск доступных каналов (стр. 45 - 48)
	Ручная настройка	Позволяет осуществлять поиск каналов вручную (стр. 51)
	Обновить список каналов	Обновляет список каналов без изменения заданных Вами настроек (стр. 52) <ul style="list-style-type: none"> • Для режима DVB

Меню	Пункт	Настройки / конфигурации (варианты)
Меню настроек*	Сообщение о нов канале	Выбирает, выводить ли на экран уведомление при обнаружении нового канала [Выкл.] / [Вкл.] (стр. 52) • Для режима DVB
	Состояние сигнала	Проверяет состояние сигнала (стр. 52) • Недействительно в аналоговом режиме
	Система антенны	Настраивает систему антенны на использование нескольких конвертеров LNB, что позволяет получать сигнал с нескольких спутников [Один LNB] / [MiniDiSEqC] / [DiSEqC 1.0] / [Одиночный кабель] (стр. 45) • Данный телевизор поддерживает DiSEqC версии 1.0. • Для режима DVB-S
	Конфигурация LNB	Выбирает спутник для каждого конвертера LNB (стр. 45) • Для режима DVB-S
	Аттенюатор	Автоматически уменьшает сигнал DVB-C, чтобы избежать помех [Выкл.] / [Вкл.] • Если сигнал DVB-C слишком сильный, это может привести к искажению. В этом случае установите на [Вкл.], чтобы автоматически уменьшить сигнал.
	Добавить ТВ-сигнал	Добавляет режим телевизора • Данная функция доступна, если Вы пропускаете какие-либо режимы, чтобы выполнить [Автонастройка] при первом использовании телевизора. • Для управления данной функцией обратитесь к "Автонастройка" при первом использовании телевизора (стр. 15).
Язык	Язык меню	Изменяет язык для экранных индикаций
	Предпочтение Аудио 1 / 2	Выбирает первый и второй предпочтительный язык для многоканальных DVB (в зависимости от вещательной компании)
	Предпочт. Субтитры 1 / 2	Выбирает первый и второй предпочтительный язык субтитров DVB (в зависимости от вещательной компании) • Для отображения субтитров ➔ (стр. 21)
	Предпочтение Телетекст	Выбирает предпочтительный язык телетекста каналов DVB (в зависимости от вещательной компании)
Настройки экрана	Предпочт. Тип Субтитров	Выбирает предпочтительный тип субтитров [Стандарт] / [Для слабослышащих] • [Для слабослышащих] облегчает понимание и просмотр субтитров DVB (в зависимости от вещательной компании). • Приоритет отдается параметру [Предпочт. Субтитры 1 / 2] в [Язык].
	Телетекст	Режим отображения телетекста [TOP (FLOF)] / [Список] (стр. 26)
	Язык телетекста	Задаёт шрифт телетекста с учетом выбранного языка [Запад] / [Восток 1] / [Восток 2] [Запад]: английский, французский, немецкий, греческий, итальянский, испанский, шведский, турецкий и т. д. [Восток 1]: чешский, английский, эстонский, латышский, румынский, русский, украинский и т. д. [Восток 2]: чешский, венгерский, латышский, польский, румынский и т. д.

Меню	Пункт	Настройки / конфигурации (варианты)
Настройки экрана	Гид по умолчанию	<p>При нажатии кнопки GUIDE выбирает тип функции ТВ Гид по умолчанию [Список каналов] / [ТВ Гид]</p> <p>[ТВ Гид]: Доступна электронная программа передач (EPG). <ul style="list-style-type: none"> Для использования EPG ➔ (стр. 24) </p> <p>[Список каналов]: Вместо электронной программы передач появится список каналов.</p>
	Метки входа	<p>Переходит к списку меток входа, где Вы можете выбрать метки каждого режима входа или настроить пропуск неподключенных входов, что упрощает идентификацию и выбор параметров [Выбор ТВ] (стр. 20), [Выбор входа] (стр. 28) или баннера <ul style="list-style-type: none"> Вы можете свободно присвоить имя каждому режиму входа; для этого выберите [Переименовать вход] и введите нужные символы (максимум 10 символов). Чтобы пропустить режим входа, нажмите [Пропуск]. </p>
	Тайм-аут баннера	Задает время отображения информационного баннера на экране [нет отображения] / [1] / [2] / [3] / [4] / [5] / [6] / [7] / [8] / [9] / [10] (секунд)
	Баннер VIERA Connect	Настраивает отображение баннера приветствия VIERA Connect [Выкл.] / [Вкл.] (стр. 19, 20)
	Таймер игры	<p>Установите на [Вкл.] для отображения непрерывного отсчета времени, проведенного в режиме игры, каждые 30 минут в правом верхнем углу экрана [Выкл.] / [Вкл.]</p> <ul style="list-style-type: none"> Данная функция доступна, если пункт [Режим просмотра] установлен на [Игра]. ➔ (стр. 36)
	Режим Радио	<p>Настраивает таймер автоматического выключения экрана, когда выбран радиоканал [Выкл.] / [5] / [10] / [15] / [20] (секунд)</p> <ul style="list-style-type: none"> Звук остается активным даже при выключенном экране. Данная функция эффективно снижает потребление электроэнергии при прослушивании радиоканалов. Для включения экрана нажмите любую кнопку, кроме кнопки включения / выключения режима ожидания, кнопки увеличения / уменьшения громкости и кнопки приглушения звука. Недействительно в аналоговом режиме
	Эффект перекл. каналов	Активирует эффект смены изображений при смене каналов [Выкл.] / [Вкл.]
	Обычный интерфейс	Позволяет просматривать закодированные телеканалы и т. д. (стр. 54)
	DivX® VOD	Отображает регистрационный код DivX VOD (стр. 92)
	Продвинутый (isfccc)	<p>Активирует дополнительные настройки изображения [Выкл.] / [Вкл.]</p> <ul style="list-style-type: none"> Установите на [Вкл.], чтобы отобразить дополнительные пункты в меню Картинка – [Доп. настройки], [Настройка блокировки] и [Скопировать настройку]. [Скопировать настройку] будет отображаться, когда параметр [Режим просмотра] установлен на [Профессиональный1] или [Профессиональный2]. (стр. 57) [isfccc] является настройкой изображения для сертифицированного профессионального дилера. Для получения дополнительной информации проконсультируйтесь с Вашим местным дилером.
Системное меню	Раскладка клавиатуры	<p>Выбирает язык, который поддерживает Ваша USB-клавиатура или клавиатура Bluetooth</p> <ul style="list-style-type: none"> Для получения информации об использовании клавиатуры ➔ (стр. 95)
	Начальные установки	Сбрасывает все настройки к их первоначальному состоянию (стр. 55)

Меню	Пункт	Настройки / конфигурации (варианты)
Системное меню	Обновление системы	Загружает в телевизор новое программное обеспечение (стр. 56)
	Лицензия прогр.	Отображает лицензионную информацию программного обеспечения
	Системная информация	Отображает системную информацию этого телевизора
	Информ. об устройстве	Отображает информацию об устройствах этого телевизора
Установки Другие настройки	Включение по выбору	Автоматически выбирает вход, когда телевизор включается [TV] / [AV] <ul style="list-style-type: none"> Установите на [TV] для просмотра изображения с телевизионного тюнера. Установите на [AV] для просмотра входа с внешнего оборудования, подсоединенного к разъему AV1 или HDMI1, например, ресивера. Внешнее оборудование должно быть включено и посылать сигнал управления для автоматического включения питания.
	Зарядка USB в реж. ож.	Активирует подачу питания из USB-порта в режиме ожидания [Выкл.] / [Вкл.] <ul style="list-style-type: none"> Доступно для зарядки перезаряжаемых 3D-очков (дополнительная принадлежность) Эта функция доступна в режиме ожидания.
	Энергосохр.	Уменьшает яркость изображения для экономии потребления электроэнергии [Выкл.] / [Вкл.]
	Часовой пояс	Настраивает время <ul style="list-style-type: none"> Время будет скорректировано по Гринвичу.
	Поменять список каналов	Экспортирует / импортирует настройки списка каналов DVB-S с помощью карты SD, чтобы Вы могли использовать эти настройки с устройствами VIERA, которые обладают аналогичной функцией

*Настройки в [Меню настройки] применимы только для выбранного режима телевизора. Название меню отличается в зависимости от режима телевизора. ([Меню настройки DVB-S] / [Меню настройки DVB-C] / [Меню настройки DVB-T] / [Меню аналог. настройки])

- Другое меню будет отображаться, когда параметр [Продвинутый(isfccc)] в меню Установки установлен на [Вкл.] или в режиме медиапроигрывателя / сетевых служб. (стр. 57, 60 - 67, 75 - 78)
- Могут быть выбраны только доступные пункты.

Возврат из меню Установки

Автоматическая перенастройка каналов, принимаемых в данном регионе.

- Данная функция доступна в том случае, если настройка канала уже проводилась.
- Только выбранный режим будет перенастроен. Все предыдущие настройки стираются.
- Если установлен PIN-код функции блокировки от детей (стр. 53), потребуются ввести PIN-код.
- Если настройка не была завершена ➔ **[Ручная настройка]** (стр. 51)

Каналы DVB-S

1 Выберите DVB-S

➔ (стр. 20)



2 Отобразите меню и выберите [Установки]



3 Выберите [Меню настройки DVB-S]

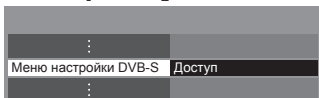

4 Установите [Система антенны] и [Конфигурация LNB]



1 Выберите [Система антенны] и установите

Вы можете получать сигналы с нескольких спутников, если у Вас есть система управления антенной DiSEqC.

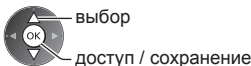

- Данный телевизор поддерживает DiSEqC версии 1.0.

[Один LNB]: Совместимо с одиночным конвертером LNB.

[MiniDiSEqC]: Может быть подключено до 2 конвертеров LNB.

[DiSEqC 1.0]: Может быть подключено до 4 конвертеров LNB.

[Одиночный кабель]: При использовании маршрутизатора с одиночным кабелем доступно до 8 пользовательских полос.

2 Выберите [Конфигурация LNB]



3 Установите [LNB] и [Спутник]

Сначала установите [LNB], а затем установите [Спутник] для выбранного конвертера LNB.

Конфигурация LNB	
Качество сигнала	0
Уровень сигнала	0
LNB AA	
Низкочастотный LNB	9750 MHz
Высокочастотный LNB	10600 MHz
Спутник	Astra 19.2° E
Тестовая частота транспондера	10744 MHz

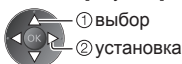

[LNB]:

- Если задан параметр [Один LNB], то параметр [LNB] недоступен для выбора.
- Если задан параметр [MiniDiSEqC] или [Одиночный кабель], выберите конвертер LNB AA или AB.
- Если задан параметр [DiSEqC 1.0], выберите конвертер LNB AA, AB, BA или BB.

[Спутник]:

- Выберите [Никаких спутников], если подключенный спутник Вам не известен (поиск доступного спутника будет осуществлен при выполнении автонастройки).
- Выберите [Определено пользователем], чтобы вручную задать параметр [Тестовая частота транспондера].
- Если установить параметр [Одиночный кабель], потребуется выполнить дополнительные настройки. Установите [Пользоват. полоса], [Пользоват. частота] и [PIN код] (в зависимости от используемого маршрутизатора с одиночным кабелем).

Для получения дополнительной информации прочитайте руководство по эксплуатации маршрутизатора с одиночным кабелем.

4 Сохраните

BACK/
RETURN



■ Доступные спутники и выравнивание спутниковой антенны для настройки каналов DVB-S:

- Intelsat, 85,2° в. д.
 - ABS 1, 75° в. д.
 - Express, 53° в. д.
 - Intelsat, 45° в. д.
 - Turksat, 42° в. д.
 - Express, 40° в. д.
 - Hellas, 39° в. д.
 - Eutelsat, 36° в. д.
 - Eurobird, 33° в. д.
 - Astra, 28,2° в. д.
 - Arabsat, 26° в. д.
 - Eurobird, 25,5° в. д.
 - Astra, 23,5° в. д.
 - Eutelsat, 21,5° в. д.
 - Astra, 19,2° в. д.
 - Eutelsat, 16° в. д.
 - Hot Bird, 13° в. д.
 - Eutelsat, 10° в. д.
 - Eurobird, 9° в. д.
 - Eutelsat, 7° в. д.
 - Astra, 4,8° в. д.
 - Thor, 0,8° з. д. / Intelsat, 1° з. д.
 - Amos, 4° з. д.
 - Atl. Bird, 5° з. д.
 - Atl. Bird, 7° з. д.
 - Atl. Bird, 8° з. д.
 - Atl. Bird, 12,5° з. д.
 - Telstar, 15° з. д.
 - NSS, 22° з. д.
 - Intelsat, 24,5° з. д.
 - Hispasat, 30° з. д.
- Чтобы установить спутниковую антенну надлежащим образом, проконсультируйтесь со своим местным дилером.
 - Кроме того, пожалуйста, обратитесь к компаниям спутникового вещания для получения дополнительной информации.

Выберите [Автонастройка]

Меню настройки DVB-S	
Автонастройка	Доступ

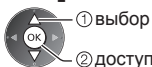

Установите спутник, режим поиска и сканирования

Параметры автонастройки DVB-S	
Спутник	Astra 19.2° E
Режим поиска	Бесплатные каналы
Режим сканирования	Быстрый
Начать сканирование	

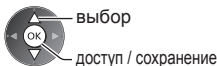

[Полный]: Сканирует весь диапазон частот.

[Быстрый]: Сканирует соответствующую частоту для выбранного спутника.

- После настройки выберите [Начать сканирование].

Запустите автонастройку (установки выполняются автоматически)

Автонастройка DVB-S	
Все данные настроек DVB-S будут удалены	



Автонастройка DVB-S				
Спутник		Astra 19.2° E		
Выполнение		0%		
Это займет около 20 мин.				
№	Имя канала	Тип	Канало	
1	CBBC Channel	Бесплатн. ТВ	100	
2	BBC Radio Wales	Бесплатн. ТВ	100	
3	E4	Бесплатн. ТВ	100	
Бесплатн. ТВ: 3 Платн. ТВ: 0 Радио: 0				
Идет поиск				

Когда операция завершена, отобразится канал, находящийся на самой нижней позиции.

1 Выберите DVB-C, DVB-T или аналоговый

→ (стр. 20)



2 Отобразите меню и выберите [Установки]



① выбор

② доступ

3 Выберите [Меню настройки DVB-C], [Меню настройки DVB-T] или [Меню аналог. настройки]

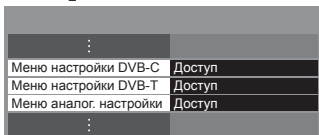

① выбор

② доступ

4 Выберите [Автонастройка]



① выбор

② доступ

5 Установите параметры автонастройки (DVB-C)



выбор

доступ / сохранение



• После настройки выберите [Начать сканирование].

• [Режим сканирования]

[Полный]: Сканирует весь диапазон частот.

[Быстрый]: Сканирует соответствующую частоту в Вашей стране.

• В обычных случаях [Частота], [Символьная скорость] и [Сетевой ID] устанавливайте на [Авто].

Если необходимо или если [Авто] не отображается, то с помощью цифровых кнопок введите значения, которые Вы получили от поставщика услуг кабельного телевидения.

6 Запустите автонастройку (установки выполняются автоматически) DVB-C:

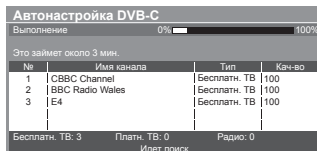
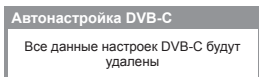

DVB-T:

Автонастройка DVB-T

Все данные настроек DVB-T будут удалены



Аналоговый:

Автонастройка Аналоговая

Все аналоговые настройки будут удалены

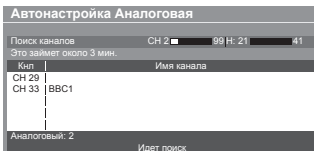

- Настройки канала, языка и страны загружаются на подключенное к телевизору оборудование, совместимое с Q-Link или VIERA Link.

Когда операция завершена, отобразится канал, находящийся на самой нижней позиции.

Выполнение автонастройки с помощью кнопок на телевизоре

Для выполнения автонастройки с помощью кнопок на телевизоре (стр. 11)

- 1 Нажмите кнопку F несколько раз, пока не появится [Автонастройка]



- 2 Войдите в [Автонастройка]



- 3 Установите режим поиска и режим сканирования (DVB-S, DVB-C)

↑ ↓ (выберите пункт)

TV (установите)

AV (сохраните)

- 4 Запустите [Автонастройка]

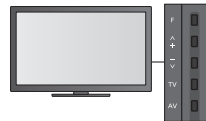

- Для возврата к телевизору



- При нажатии кнопки панели управления появится меню панели управления.

Настройка и редактирование каналов

Вы можете перенастроить каналы или задать списки избранных каналов, пропустить ненужные каналы и т. д.

1 Выберите режим

→ (стр. 20)



2 Отобразите меню и выберите [Установки]



3 Выберите [Меню настройки DVB-S], [Меню настройки DVB-C], [Меню настройки DVB-T] или [Меню аналог. настройки]

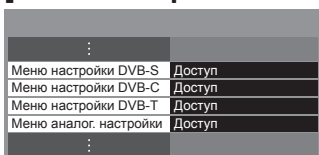

• Отображаемый элемент зависит от выбранного режима.

4 Выберите одну из следующих функций



• [Автонастройка] → “Возврат из меню Установки” (стр. 45 - 48)

Список избранных каналов DVB [Редактор Избранного]

Создайте список избранных каналов различных вещательных компаний (до 4: [Избранное] от 1 до 4).

К списку избранных каналов DVB можно перейти из пункта “Категория” на информационном баннере (стр. 21) и на экране ТВ Гид (стр. 24).

1 Выберите канал для добавления в список (☐): закодированный канал

Пример: DVB-T

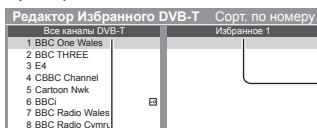

• Для сортировки названий каналов в алфавитном порядке



(Красная)

• Для отображения других избранных каналов



(Зеленая)

• Для изменения категории



(Синяя)

2 Добавьте его в список избранных каналов

Пример: DVB-T



• Для добавления в список нескольких каналов, расположенных в блоке один за другим



(Желтая) →

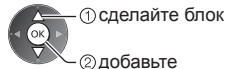

• Для добавления в список всех каналов



(Желтая) →



(Зеленая)

■ Для редактирования списка избранных каналов

Пока курсор находится в поле списка избранных каналов, которое Вы хотите отредактировать

- Для перемещения канала



Выберите новую позицию



или

Сохранить

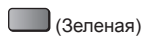

- Для удаления канала



- Для удаления всех каналов



- Для переименования списка избранных каналов



Введите символы (максимум 10 символов)



1 выбор

2 установка

Сохранить



- Для использования цифровых кнопок
➔ (стр. 95)

3 Сохраните



Пропуск ненужных каналов, редактирование каналов [Список каналов]

Вы можете скрыть (пропустить) ненужные каналы.

Скрытые каналы невозможно отображать никаким другим образом, кроме использования этой функции.

Выберите канал и покажите / скройте

Пример: DVB-T

Все каналы DVB-T	Сорт. по номеру
<input checked="" type="checkbox"/> 4 CBBC Channel	
<input checked="" type="checkbox"/> 5 Cartoon Nwk	
<input checked="" type="checkbox"/> 6 BBCi	
<input type="checkbox"/> 7 BBC Radio Wales	
<input type="checkbox"/> 8 BBC Radio Cymru	
<input type="checkbox"/> 1 BBC ONE Wales	
<input checked="" type="checkbox"/> 2 BBC THREE	



1 выбор

2 [Показать] / [Скрыть]

- Для показа всех каналов

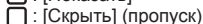

- Для сортировки названий каналов в алфавитном порядке (DVB)

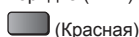

- Для изменения категории (DVB)



■ Для редактирования каналов

- Для перемещения позиции канала



Выберите новую позицию



или

Сохранить



Пример: Аналоговый

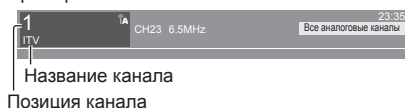

- Для перенастройки каждого канала ([Ручная настройка] (стр. 51)) (аналоговый)

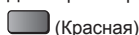

- Для изменения названия канала (аналоговый)



Введите символы (максимум 5 символов)



1 выбор

2 установка

Сохранить



- Для использования цифровых кнопок
➔ (стр. 95)

Примечание

- Если видеоманитофон подсоединен в аналоговом режиме только с помощью PC-кабеля, редактируйте [VCR].

Ручная установка канала DVB [Ручная настройка]

В обычных случаях используйте [Автонастройка] или [Обновить список каналов] для перенастройки каналов DVB. Если настройка не завершена или необходимо отрегулировать направление наземной антенны или спутниковой антенны, воспользуйтесь данной функцией.

- Все обнаруженные каналы будут добавлены в список каналов.

DVB-S:

1 Установите спутник

Ручная настройка DVB-S	
Качество сигнала	100%
Уровень сигнала	100%
Спутник	Астра 19.2° E
Частота транспондера	10847 MHz
Символьная скорость	Авто
Поляризация	Крестовидная
Модуляция	Авто
Идентификатор услуги	Авто
Начать сканирование	



- Пожалуйста, проконсультируйтесь с компаниями спутникового вещания для получения настроек.

2 Установите [Частота транспондера], [Символьная скорость], [Поляризация], [Модуляция] и [Идентификатор услуги]



3 Выберите [Начать сканирование]



DVB-C:

1 Введите частоту

Ручная настройка DVB-C			
Частота	474.00 MHz		
Символьная скорость	Авто		
Идентификатор услуги	Авто		
Начать сканирование			
Качество сигнала	100%		
Уровень сигнала	100%		
№	Имя канала	Тип	Новый



2 Выберите [Начать сканирование]



- В обычных случаях [Символьная скорость] и [Идентификатор услуги] установите на [Авто].

DVB-T:

1 Настройте частоту для каждого канала

Ручная настройка DVB-T			
Частота	[CH21] 474.00 MHz		
Качество сигнала	100%		
Уровень сигнала	100%		
№	Имя канала	Тип	Новый

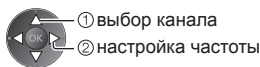

2 Поиск



- Установите, где уровень [Качество сигнала] становится максимальным.

Ручная настройка аналоговых каналов [Ручная настройка]

[Точная настройка]:

Используйте для выполнения незначительных регулировок при настройке отдельной программы (подверженной влиянию погодных условий и т. п.).

[Ручная настройка]:

После автонастройки настройте аналоговые каналы вручную.

- Установите [Система звука] и [Система цвета], затем запустите данную функцию. В обычных случаях устанавливайте [Система цвета] на [Авто].
- Если видеомagneфон подсоединен только с помощью PC-кабеля, выберите позицию канала [0].

Аналоговая ручная настройка	
1 BBC1	CH33
Точная настройка	← 99 21 →
Ручная настройка	2 99 21 41
Система звука	6.5MHz
Система цвета	Авто
Сохранить	

1 Выберите позицию канала



2 Выберите канал



3 Поиск



4 Выберите [Сохранить]

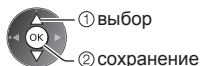

Автоматическое обновление каналов DVB [Обновить список каналов]

Вы можете добавлять и удалять каналы, обновлять названия и автоматически располагать каналы в списке.

Обновить список каналов DVB-T			
Выполнение	CH 5	89	
Эта займет около 3 мин.			
Кан.	Имя канала	Тип	Кан-во

- Список каналов обновляется при сохранении настроек в [Редактор Избранного], [Список каналов], [Блокировка от детей] и др.
- В зависимости от состояния сигнала обновление может не работать надлежащим образом.

- Чтобы обновить каналы DVB-S, установите [Спутник], [Режим поиска] и [Режим сканирования], и только затем выполняйте обновление.

Установки обновления списка каналов DVB-S	
Спутник	Astra 19.2° E
Режим поиска	Бесплатные каналы
Режим сканирования	Быстрый
Начать сканирование	



выбор

доступ / сохранение

- После настройки выберите [Начать сканирование].

Отображение уведомления [Сообщение о нов канале] (DVB)

Выбирает, выводить ли на экран уведомление при обнаружении нового канала DVB.

Найдены новые каналы!
Нажмите ОК для обновления списка.
Нажмите EXIT для отмены.

- Выбрав ОК, Вы запустите [Обновить список каналов].

Проверка сигнала DVB [Состояние сигнала]

Выбирает канал и проверяет состояние сигнала DVB.

Высокий уровень сигнала не является предпосылкой уверенного приема сигнала DVB.

Используйте индикатор качества сигнала следующим образом.

- Зеленая полоса: Уверенный прием
- Желтая полоса: Слабый прием
- Красная полоса: Нет приема (проверьте наземную антенну, кабель или спутниковую антенну)

- Для изменения канала



Пример:

Состояние сигнала DVB-C	
Имя канала	70 CBBC Channel
Качество сигнала	100%
Уровень сигнала	80%
Действ. байт/секунд бит	0.00E+00
Имя сети	Wetlove
Параметр	802.00 MHz; 64 QAM; 6940 kS/s

Эти полосы отображают максимальное значение сигнала выбранного канала.

Блокировка от детей

Вы можете заблокировать определенные каналы / разъемы входа AV и контролировать их просмотр. При выборе заблокированного канала / входа на экран выводится сообщение. Для просмотра следует ввести PIN-код.

1 Отобразите меню и выберите [Установки]



2 Выберите [Блокировка от детей]

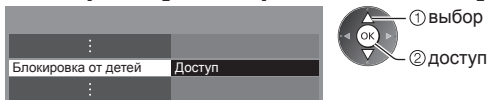

Контроль за аудиторией канала [Блокировка от детей]

1 Введите PIN-код (4 цифры)

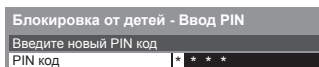

- При первой настройке введите PIN-код два раза.
- Запишите PIN-код на случай, если Вы его забудете.

2 Выберите [Меню Блок. от детей]

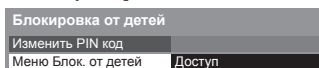

3 Выберите канал / вход для блокировки

Имя	Вход	Тип	Блокировка
101 BBC 1 Wales	DVB-C	Бесплатн. ТВ	▲
1 BBC THREE	DVB-T	Бесплатн. ТВ	▲
2 E4C	DVB-T	Бесплатн. ТВ	
VCR	Аналоговый	Аналоговый	
1 BBC1	Аналоговый	Аналоговый	
2 ****	Аналоговый	Аналоговый	
AV1	Внешний	AV	

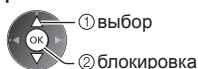

🔒 : Появляется, когда канал / вход заблокированы

- Для отмены Выберите заблокированный канал / вход
- Для сортировки названий каналов в алфавитном порядке (Красная)
- Для отмены всех блокировок (Желтая)
- Для блокировки всего каналов в алфавитном порядке (Зеленая)
- Для перемещения к началу следующего входа (Синяя)

■ Чтобы изменить PIN-код

1. Выберите [Изменить PIN код]

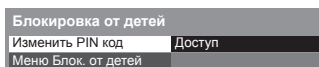

2. Дважды введите новый PIN-код



Примечание

- При выполнении установки [Начальные установки] (стр. 55) стираются PIN-код и все установки.

Использование обычного интерфейса

С помощью меню модуля обычного интерфейса Вы можете перейти к программам, которые содержатся в модулях обычного интерфейса (CI).

- В некоторых странах данная функция может быть недоступна.
- В зависимости от передачи или служб некоторые видео- и аудиосигналы могут не выводиться.

Хотя благодаря модулю CI Вы сможете пользоваться некоторыми службами, производитель все же не гарантирует, что данный телевизор будет поддерживать все сервисы (например, закодированные платные телевизионные каналы).

Пожалуйста, используйте только модуль CI, утвержденный вещательной компанией.

Для получения дополнительной информации об условиях предоставления услуг обращайтесь за помощью к Вашему местному дилеру Panasonic или в вещательную компанию.

Предостережение

- Каждый раз при подсоединении или отсоединении модуля CI выключайте переключатель включения / выключения сетевого питания.
- Если карта просмотра и устройство для чтения карт поставляются в комплекте, сначала подключите устройство для чтения карт, а затем вставьте в него карту.
- Вставьте модуль в надлежащем направлении.

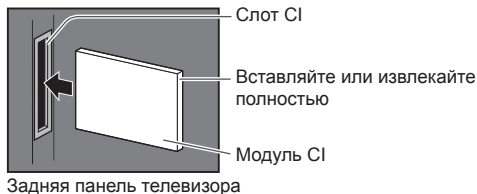

Вставка модуля CI (дополнительная принадлежность)

- Указания, которые отображаются на экране, зависят от содержания выбранного Вами модуля CI.
- Появятся обычно закодированные каналы. Следуйте инструкциям на экране.
- Если закодированные каналы все еще недоступны, выполните действия, описанные ниже.
- Для получения дополнительной информации обращайтесь к руководству по эксплуатации модуля CI или обратитесь в вещательную компанию.

1 Выберите DVB-S, DVB-C или DVB-T

→ (стр. 20)



2 Отобразите меню и выберите [Установки]



3 Выберите [Обычный интерфейс]

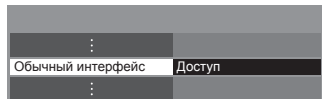

4 Перейдите к обычному интерфейсу и следуйте инструкциям на экране



- Инструкции на экране могут не соответствовать кнопкам пульта дистанционного управления.

Начальные установки

Возвращает телевизор к его первоначальному состоянию, то есть нет настроенных каналов. Сбрасываются все установки (каналы, изображение, качество звука и т. п.).

- Для перенастройки только телевизионных каналов, например, после переезда → “Возврат из меню Установки” (стр. 45 - 48)

1 Отобразите меню и выберите [Установки]

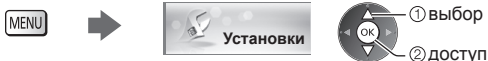

2 Выберите [Системное меню]

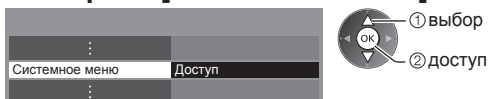

3 Выберите [Начальные установки]

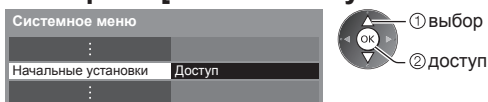

Восстановление заводских установок [Начальные установки]

1 Проверьте сообщение и выполните установку

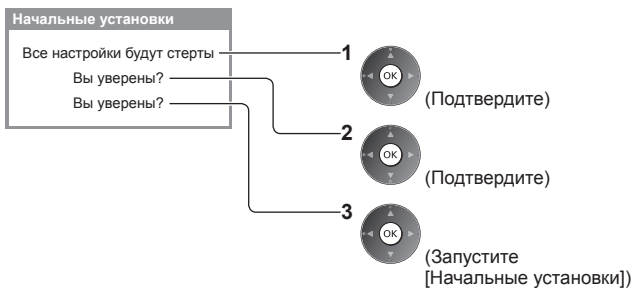

2 Следуйте инструкциям экранной подсказки

Сброс на начальные установки завершен
Ваш телевизор автоматически перезапустится.
Не выключайте TV

- [Автонастройка] начнется автоматически. (стр. 15)

Обновление программного обеспечения телевизора

Время от времени может появляться новая версия программного обеспечения, которую Вы можете загрузить, чтобы повысить производительность и улучшить работу своего телевизора.

Если канал содержит информацию об обновлении, на экран выводится соответствующее уведомление.

• Для загрузки



(Чтобы отменить загрузку, нажмите кнопку EXIT)

Вы можете обновлять программное обеспечение как автоматически, так и вручную.

1 Отобразите меню и выберите [Установки]



① выбор

② доступ

2 Выберите [Системное меню]

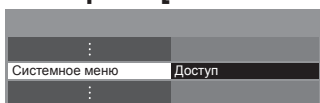

① выбор

② доступ

3 Выберите [Обновление системы]

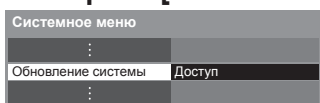

① выбор

② доступ

Обновление программного обеспечения телевизора [Обновление системы]

■ Для автоматического обновления

Выберите [Автопоиск обновл. при ожидании]

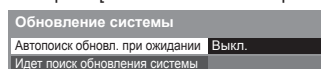

выбор

доступ /
сохранение

- При каждой такой настройке телевизор автоматически выполняет поиск в режиме ожидания и загружает обновление программного обеспечения при его наличии.
- Автоматическое обновление проводится при следующих условиях:
 - В режиме ожидания (телевизор выключен с помощью пульта дистанционного управления)
 - Прямая запись с телевизора не выполняется.

При выполнении обновления системы будет обновлено программное обеспечение (функции телевизора могут измениться).
Если Вы не хотите так делать, установите [Автопоиск обновл. при ожидании] на [Выкл.].

■ Для немедленного проведения обновления

1 Выберите [Идет поиск обновления системы]

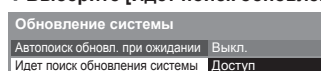

① выбор

② доступ

2 Запускается поиск обновления (в течение нескольких минут) и при наличии обновления на экран выводится соответствующее сообщение



Примечание

- Загрузка может занять приблизительно 60 минут.
- Во время выполнения загрузки и обновления НЕ ВЫКЛЮЧАЙТЕ телевизор.
- Уведомление может служить напоминанием. В этом случае на экран выводится информация о расписании обновления (дата использования новой версии). Вы можете зарезервировать обновление. Обновление не начнется, если телевизор выключен.

Дополнительные настройки изображения

Вы можете отрегулировать и задать подробные настройки изображения для каждого входа и режима просмотра.

• Для полного использования данной функции установите [Продвинутый(isfccc)] на [Вкл.] в меню Установки. ➔ (стр. 43)

1 Выберите режим входа для регулировки и установки

➔ (стр. 20, 28)



2 Отобразите меню и выберите [Изображение]



3 Выберите [Режим просмотра] и настройте режим

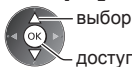

4 Выберите одну из следующих функций

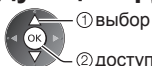
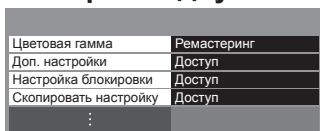

- Параметр [Цветовая гамма] доступен, если [Режим просмотра] установлен на [Профессиональный1] или [Профессиональный2]. (Для входа HDMI или видеоконтента в медиапроигрывателе)
- Параметр [Скопировать настройку] доступен, если [Режим просмотра] установлен на [Профессиональный1] или [Профессиональный2].

Регулировка подробных настроек изображения [Цветовая гамма], [Доп. настройки]

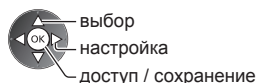

- Параметр [Colour Management] доступен, если [Режим просмотра] в меню Картинка установлен на [Профессиональный1] или [Профессиональный2].

Меню	Пункт	Настройки / конфигурации (варианты)	
Изображение	Цветовая гамма	Точно воспроизводит цвета изображения согласно стандартам цветового треугольника [Ремастеринг] / [Rec. 709] / [SMPTE-C] / [EBU] [Ремастеринг]: Отображает глубокие цвета путем максимального расширения цветового треугольника. [Rec. 709]: Стандарт для HD (высокое разрешение) [SMPTE-C]: Стандарт для NTSC [EBU]: Стандарт для PAL	
	Доп. настройки	Баланс белого	Усиление красного, Усиление зеленого, Усиление синего Регулирует баланс белого яркой красной / зеленой / синей области
		Отсечка красного, Отсечка зеленого, Отсечка синего	Регулирует баланс белого темной красной / зеленой / синей области
		Детализир. Регулировка	Более точно регулирует Баланс белого [Уровень входн. сигнала]: Регулирует уровень входного сигнала. [Усиление красного] / [Усиление зеленого] / [Усиление синего]: Точно регулирует баланс белого яркой красной / зеленой / синей области. [Заводские установки]: Нажмите кнопку ОК для сброса на подробные установки по умолчанию Баланса белого.
	Заводские установки	Нажмите кнопку ОК для сброса на установки по умолчанию параметра Баланс белого	

Меню	Пункт	Настройки / конфигурации (варианты)		
Изображение	Доп. настройки	Colour Management	Красный оттенок, Зеленый оттенок, Синий оттенок	Регулирует оттенок изображения красной / зеленой / синей области
			Насыщенность красным, Насыщенность зеленым, Насыщенность синим	Регулирует насыщенность красной / зеленой / синей области
			Яркость-красный, Яркость-зеленый, Яркость-синий	Регулирует яркость красной / зеленой / синей области
		Детализир. Регулировка	Более точно регулирует Colour Management [Желтый оттенок] / [Голубой оттенок] / [Пурпурный оттенок]: Регулирует оттенок изображения желтой / бирюзовой / пурпурной области. [Насыщенность желтым] / [Насыщенность голубым] / [Насыщенность пурпурным]: Регулирует насыщенность желтой / бирюзовой / пурпурной области. [Яркость-желтый] / [Яркость-голубой] / [Яркость-пурпурный]: Регулирует яркость желтой / бирюзовой / пурпурной области. [Заводские установки]: Нажмите кнопку ОК для сброса на подробные установки по умолчанию параметра Colour Management.	
		Заводские установки	Нажмите кнопку ОК для сброса на установки по умолчанию параметра Colour Management	
		Гамма	Гамма	Переключает кривую гаммы [S-кривая] / [1.8] / [2.0] / [2.2] / [2.4] / [2.6] • Пожалуйста, обратите внимание, что цифровые величины приведены в качестве ориентиров для выполнения регулировки.
	Детализир. Регулировка		Более точно регулирует параметр Гамма [Уровень входн. сигнала]: Регулирует уровень входного сигнала. [Усиление]: Регулирует усиление гаммы для выбранного уровня сигнала. [Заводские установки]: Нажмите кнопку ОК для сброса на подробные установки по умолчанию параметра Гамма.	
	Заводские установки		Нажмите кнопку ОК для сброса на установки по умолчанию параметра Гамма	

Блокировка настройки изображения [Настройка блокировки]

[Баланс белого] и [Гамма] могут быть заблокированы для каждого режима просмотра и каждого входа. Дополнительно могут быть заблокированы параметры [Контраст], [Яркость], [Цвет], [Четкость], [Растровый фон], [Цветовая гамма], [Colour Management] и [Заводские установки] в меню Картинка для режимов [Профессиональный1] и [Профессиональный2].

1 Введите PIN-код (4 цифры)

Настройка блокировки-Ввод PIN

Введите новый PIN код

PIN код * * * *



- При первой настройке введите PIN-код два раза.
- Запишите PIN-код на случай, если Вы его забудете.

2 Выберите [Блокировка регулировки] и установите на [Вкл.]

Настройка блокировки

Изменить PIN код

Блокировка регулировки Вкл.



■ Чтобы изменить PIN-код

1. Выберите [Изменить PIN код]

Настройка блокировки

Изменить PIN код Доступ

Блокировка регулировки Вкл.



2. Дважды введите новый PIN-код



Копирование настроек на другой вход [Скопировать настройку]

Вы можете скопировать выбранные настройки [Профессиональный1] или [Профессиональный2] на другой вход. Будут скопированы настройки [Контраст], [Яркость], [Цвет], [Четкость], [Растровый фон], [Цветовая гамма], [Баланс белого], [Colour Management] и [Гамма].

Выберите направление копирования

Скопировать настройку

Назначение Все

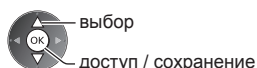

- Вы не можете скопировать настройки в заблокированный режим.

Использование медиапроигрывателя

Медиапроигрыватель позволяет наслаждаться фото, видео или музыкой, записанными на карту SD или флеш-память USB.

Функция VIERA IMAGE VIEWER позволяет удобно просматривать на экране телевизора записанные на карту SD фото или видео, просто вставив карту SD в слот.

Режим Фото:

На экран выводятся фотоснимки, полученные с помощью цифровых камер.

Режим Видео:

(Для карты SD или флеш-памяти USB) Воспроизводятся видеоизображения, записанные с помощью цифровых видеокамер.

Режим Музыка:

Воспроизводятся данные с цифровой музыкой.

- Во время работы аудиосигнал выводится через разъемы AV1, DIGITAL AUDIO OUT и HDMI2 (функция ARC). Однако видеосигнал не выводится. Аудиосигнал может выводиться через разъем AV1, если [Выход AV1] настроен на [Монитор] в меню Установки (стр. 41). Для использования HDMI2 с функцией ARC подключите усилитель с функцией ARC (стр. 80) и установите динамики домашнего кинотеатра (стр. 86).
- [Дата] показывает дату съемки, выполненной записывающим устройством. Файл с незаписанной датой показывается как *****J**J*******.
- На этом телевизоре изображение может отображаться неправильно в зависимости от использованного записывающего оборудования.
- Для отображения может понадобиться некоторое время, если имеется много файлов и папок.
- Частично поврежденные файлы могут отображаться с уменьшенным разрешением.
- Настройки изображения могут не работать в зависимости от определенных условий.
- Имя папки и файла может отличаться в зависимости от цифровой камеры или цифровой видеокамеры.

■ Чтобы вставить или извлечь карту SD / флеш-память USB

Флеш-память USB

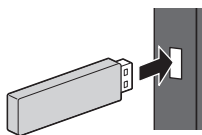

- Введите или удалите прямо и полностью.
- Подключите флеш-память USB к порту USB 1, 2 или 3.

Карта SD

① Аккуратно вставьте карту SD таким образом, чтобы сторона с этикеткой была направлена вперед.

② Нажмите, пока не будет слышен щелчок. Чтобы извлечь карту SD, нажмите на нее снова.

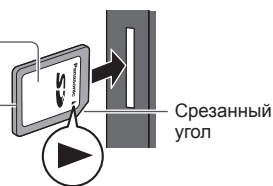

- Выполняя подключение, убедитесь в правильном выборе разъемов.
- Для получения информации об устройствах ➔ **“Устройства для записи или воспроизведения”** (стр. 93)
- Для получения информации о поддерживаемых форматах файлов ➔ **“Форматы файлов, поддерживаемые медиапроигрывателем и медиасерверами”** (стр. 90, 91)

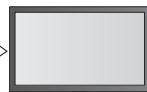

Запуск медиапроигрывателя

1 Вставьте карту SD или флеш-память USB в телевизор

➔ (стр. 59)

2 Подтвердите сообщение и запустите медиапроигрыватель



• Вы также можете запустить его, нажав следующую кнопку.



➔ “Просмотр с внешнего входа” (стр. 28)

3 Выберите устройство для доступа



① выбор
② доступ

• Если подсоединено одно устройство, этот шаг будет пропущен.

Имя выбранного устройства

4 Выберите контент

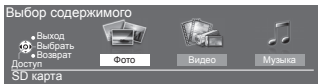

① выбор
② доступ

[Фото] ➔ (стр. 61)

[Видео] ➔ (стр. 65)

[Музыка] ➔ (стр. 67)

5 Наслаждайтесь работой медиапроигрывателя

Пример: Миниатюра – [Все фото]



• Для отображения информации о выделенном контенте



Имя файла	r1010001.JPG	Номер файла / общее количество файлов
Дата	23/10/2011	
Пиксель	1600X1200	

Имя выбранного устройства

Примечание

- Вы также можете перейти в каждый режим непосредственно через VIERA TOOLS. ➔ (стр. 34)
- Выберите соответствующее устройство и контент для воспроизведения каждого файла.
- Во время воспроизведения Вы можете использовать следующие кнопки. Убедитесь, что с помощью пульта дистанционного управления введен код “73” (стр. 29).



Изменение устройства

Если подсоединено два и более устройств, Вы можете перейти непосредственно к другому устройству в том же режиме.

1 При показе миниатюр отобразите выбор устройства

(Желтая)

2 Выберите устройство для доступа



① выбор
② доступ

Имя выбранного устройства

Изменение контента

Вы можете переключиться в другой режим медиапроигрывателя из режима просмотра миниатюр.

- Режим в текущем устройстве может быть переключен.

1 При показе миниатюр отобразите выбор содержимого

 (Синяя)

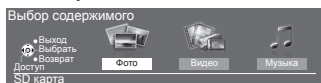

Режим Фото

В режиме Фото считываются все файлы на карте SD или флеш-памяти USB с расширением “.jpg” и “.mpo”.

Отображаются миниатюры всех фотографий на карте SD или флеш-памяти USB.

Пример: Миниатюра – [Все фото]



- Для изменения размера фотографий, отображаемых на экране миниатюр

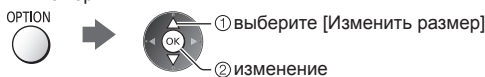

 : Отображение ошибки

[По одному] – Фотографии отображаются по одной.

Из числа миниатюр выберите файл для отображения



Пример:



Инструкции

- Для отображения / скрытия инструкций



- Для возврата к миниатюрам



- Управление режимом просмотра “По одному”

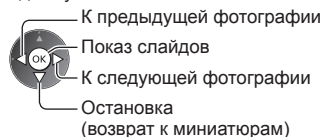

- Чтобы перевернуть на 90°

 (Синяя)

[Показ слайдов] – Показ слайдов будет закончен, когда будут просмотрены все фотографии в текущем списке миниатюр.

1 Из числа миниатюр выберите файл для первого отображения



- Для отображения / скрытия инструкций



- Для изменения фоновой музыки ➔ “Настройки фото” (стр. 63)

2 Запустите показ слайдов



- Чтобы сделать паузу (возврат к просмотру по одному)



- Для возврата к миниатюрам



■ Для сортировки по папке, дате или месяцу записи

1 Отобразите выбор просмотра в режиме миниатюр

 (Зеленая)

2 Выберите тип сортировки



[По папкам]:

- Отображает миниатюры, сгруппированные по папкам.
- Файлы, которые находятся не в папках, будут собраны в папку с именем "I".

[Сортировка по дате] / [Сортировка по месяцу]:

- Отображает миниатюры, сгруппированные по дате или месяцу.
- Группа фотографий без известной даты записи будет отображена как [Неизвестные].

- Для возврата к миниатюрам всех фотографий

 (Зеленая)

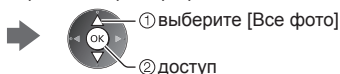

Создание 3D-фотографий

С помощью этого телевизора можно создавать 3D-фото, используя пару фотографий на карте SD, и сохранять их на ту же карту SD.

- С помощью этого телевизора можно также создавать 3D-фото из фотографий, хранящихся во флеш-памяти USB, однако такое 3D-фото нельзя будет сохранить.
- Эта функция доступна для фотографий, сделанных цифровыми камерами.
- В зависимости от выбранных Вами фотографий созданные 3D-фото могут быть некачественными или создание 3D-фото может быть невозможным. Рекомендуется сделать снимок (для L), а затем передвинуть камеру вправо на 5 см и сделать другой снимок (для R).
- Чтобы просмотреть созданное 3D-фото с 3D-эффектом, Вам понадобятся 3D-очки
➔ "Дополнительные принадлежности" (стр. 7)

1 Отобразите дополнительное меню в режиме просмотра миниатюры

ОПЦИОН



2 Выберите [Создание 3D фотографий]

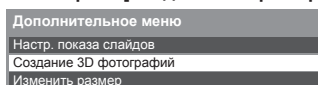

3 Выберите две фотографии в качестве L (левого) и R (правого) изображения



 (Красная)

- Вы можете выбрать только фотографии с одинаковой датой и с одинаковым количеством пикселей.
- Созданные 3D-фото нельзя будет просмотреть должным образом, если в качестве L и R были выбраны фотографии противоположных сторон.

4 Создайте 3D-фото



- Если выбранные Вами фотографии не подходят для создания 3D-фото, появится сообщение об ошибке, и Вы вернетесь к экрану выбора фотографий (шаг 3).
- Чтобы сохранить 3D-фото на карте SD

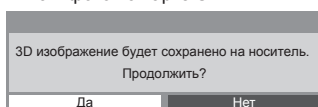

После того как фотография была сохранена, будет отображен экран выбора фотографий (шаг 3). Выберите фотографии для создания нового 3D-фото или выйдите из режима [Создание 3D фотографий].

■ Чтобы насладиться сохраненными 3D-фото

Сохраненные 3D-фото отображаются на экране миниатюр. Наденьте 3D-очки и просматривайте 3D-фото.

Пример: Миниатюра



Настройки фото

Установка настроек для режима Фото.

1 Отобразите дополнительное меню

OPTION



2 Выберите [Настр. показа слайдов]

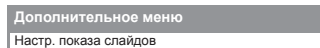

3 Выберите пункты и установите

Настр. показа слайдов	
Рамка	Выкл.
Цветовой эффект	Выкл.
Эффект смены слайдов	Затухание
Режим экрана	Нормальный
Серийное воспроизв.	Выкл.
Интервал	5 секунд
Повтор	Вкл.
Фоновая музыка	



выбор

доступ / сохранение

Примечание

- Качество изображения может ухудшиться в зависимости от настроек показа слайдов.
- Настройки изображения могут не работать в зависимости от настроек показа слайдов.

Меню	Пункт	Настройки / конфигурации (варианты)
Настр. показа слайдов	Рамка	<p>Выбирает тип рамки для показа слайдов [Выкл.] / [Мульти] / [Коллаж] / [Дрейф(+календ.)] / [Дрейф] / [Галерея(+календ.)] / [Галерея] / [Кинотеатр] [Мульти]: 9 фотографий по порядку отображаются одновременно. [Коллаж]: Каждая фотография отображается в случайном порядке и масштабе. [Дрейф(+календ.)] / [Дрейф]: Фотографии отображаются в виде потока изображений. • Вы можете выбрать, отображать календарь или нет. Календарный месяц можно изменить нажатием кнопки курсора влево или вправо. [Галерея(+календ.)] / [Галерея]: В рамке отображаются различные размеры фотографий. • Вы можете выбрать, отображать календарь или нет. Календарный месяц можно изменить нажатием кнопки курсора влево или вправо. [Кинотеатр]: Фотографии отображаются как старые пленки (тон сепия).</p>
	Цветовой эффект	<p>Выбирает цветовой эффект фотографий при просмотре по одной и при показе слайдов [Выкл.] / [Сепия] / [Оттенки серого] • Данная функция недоступна, если [Рамка] установлен на [Дрейф], [Галерея] или [Кинотеатр].</p>
	Эффект смены слайдов	<p>Выбирает эффект смены слайдов для переключения фотографий при показе слайдов [Выкл.] / [Затухание] / [Переход] / [Растворение] / [Движение] / [Случайный выбор] [Затухание]: Следующая фотография появляется постепенно. [Переход]: Следующая фотография плавно появляется слева. [Растворение]: Каждая фотография постепенно исчезает при переходе к следующей фотографии. [Движение]: Каждая фотография отображается с эффектом увеличения, уменьшения, смещения вверх или вниз. [Случайный выбор]: Каждый эффект смены слайдов выбирается в случайном порядке. • Данная функция доступна, если пункт [Рамка] установлен на [Выкл.].</p>

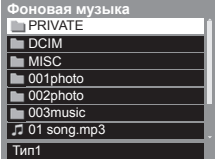
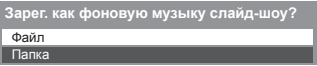
Меню	Пункт	Настройки / конфигурации (варианты)
Настр. показа слайдов	Режим экрана	Выбирает увеличенный или обычный размер при просмотре по одной фотографии и при показе слайдов [Нормальный] / [Увеличение] <ul style="list-style-type: none"> Данная функция недоступна, если параметр [Рамка] установлен на [Коллаж], [Дрейф], [Галерея] или [Кинотеатр] или если параметр [Эффект смены слайдов] установлен на [Движение]. В зависимости от размера фотография может не быть растянута на весь экран, например, при портретной ориентации.
	Серийное воспроизв.	Выбирает серийное воспроизведение фотографий в режиме быстрого показа слайдов [Выкл.] / [Вкл.] <ul style="list-style-type: none"> Данная функция недоступна, если параметр [Рамка] установлен на [Дрейф], [Галерея] или [Кинотеатр] или если параметр [Эффект смены слайдов] установлен на [Движение].
	Интервал	Выберите интервал для показа слайдов [5] / [10] / [15] / [30] / [60] / [90] / [120] (секунд) <ul style="list-style-type: none"> Данная функция недоступна, если параметр [Рамка] установлен на [Дрейф], [Галерея] или [Кинотеатр] или если параметр [Эффект смены слайдов] установлен на [Движение].
	Повтор	Повтор показа слайдов [Выкл.] / [Вкл.]
Настр. показа слайдов	Фоновая музыка	Выбирает фоновую музыку для просмотра в режиме Фото [Выкл.] / [Тип1] / [Тип2] / [Тип3] / [Тип4] / [Тип5] / [Пользователь] / [Авто] <ul style="list-style-type: none"> [Тип1 - 5] – это музыка, записанная в данном телевизоре. [Пользователь]: Будут воспроизводиться зарегистрированные Вами музыкальные данные, находящиеся в устройстве. <p>Для регистрации музыки</p> <ol style="list-style-type: none"> Выберите музыкальный файл В зависимости от устройства выбирайте папки, пока не найдете нужный музыкальный файл. Выберите [Файл] или [Папка] <div style="display: flex; justify-content: space-around;"> <div style="text-align: center;">  <p>1 выбор</p> </div> <div style="text-align: center;">  <p>2 установка</p> </div> </div> <p>[Файл]: Выбранная музыка будет зарегистрирована. [Папка]: Вся музыка в папке, которая содержит выбранный музыкальный файл, будет зарегистрирована.</p> <ul style="list-style-type: none"> Звук не будет воспроизводиться, если музыка не была зарегистрирована или устройство с зарегистрированной музыкой извлечено. <p>[Авто]: Музыкальные данные, которые хранятся в корневой папке текущего устройства, будут воспроизведены в случайном порядке.</p> <ul style="list-style-type: none"> Если музыкальные данные недоступны, звук не будет воспроизводиться.

Режим Видео

- Поддерживаемый формат файла ➔ (стр. 90, 91)

Отображаются миниатюры всех заголовков видео на карте SD или флеш-памяти USB.

Пример: Миниатюра – [Просмотр заголовков]



: Отображение ошибки

: Файл не поддерживает просмотр миниатюры.

Если предварительный просмотр поддерживается, он начнется при выделении заголовка / сцены.

- Для выключения предварительного просмотра ➔ **“Настройка видео” (стр. 66)**
- Для воспроизведения выбранного заголовка
Выберите заголовок ➔ Запустите воспроизведение



(Красная)

- Если предыдущая операция воспроизведения была прервана, на экран будет выведено сообщение, предлагающее выбрать один из вариантов: продолжить воспроизведение с места, на котором оно было остановлено прошлый раз, либо начать его с начала.

■ Воспроизведение с выбранной сцены в заголовке (SD-Video или AVCHD)

Воспроизведение начнется с выбранной сцены до конца заголовка.

1 Выберите заголовок



2 Выберите сцену



3 Запустите воспроизведение



- Структура названий заголовков и сцен может отличаться в зависимости от используемой цифровой видеокамеры.
- Для повтора воспроизведения ➔ **“Настройка видео” (стр. 66)**

■ Как управлять воспроизведением

Пример: Воспроизведение

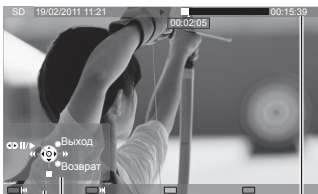

Инструкции

Информационный баннер

- Для отображения / скрытия инструкций и информационного баннера



- Изменение формата



- К предыдущему заголовку / сцене



- Для возврата к миниатюрам



- К следующему заголовку / сцене

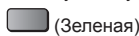

- Для управления воспроизведением

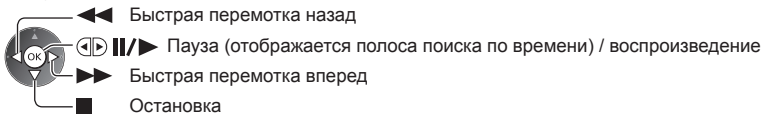

- Для перехода к выбранному моменту времени

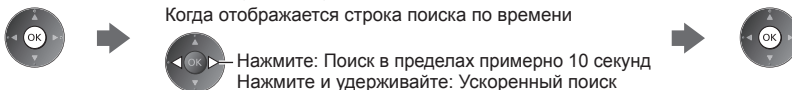

Когда отображается строка поиска по времени

Нажмите: Поиск в пределах примерно 10 секунд
Нажмите и удерживайте: Ускоренный поиск



■ Настройка видео

Установка настроек для режима Видео.

- Пункты меню и выбираемые опции отличаются в зависимости от контента.

1 Отобразите дополнительное меню

ОПЦИОН



2 Выберите [Настройка видео]



3 Выберите пункты и установите

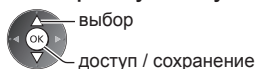

Меню	Пункт	Настройки / конфигурации (варианты)
Настройка видео	Пред. просмотр видео	Запускает предварительный просмотр заголовка или сцены в режиме просмотра миниатюры [Выкл.] / [Вкл.] <ul style="list-style-type: none"> ● В режиме просмотра миниатюры показ изображения может быть задержан на несколько секунд. Чтобы это исправить, задайте параметр предварительного просмотра на [Выкл.]. ● Данный параметр доступен только в режиме миниатюр
	Мульти аудио, Аудио с двойн. моно	Выбирает доступные звуковые дорожки (если данный параметр доступен) <ul style="list-style-type: none"> ● Чтобы изменить звук, может понадобиться несколько секунд. ● Данный параметр доступен только во время воспроизведения
	Субтитры	Включение / выключение субтитров (если данный параметр доступен) <ul style="list-style-type: none"> ● Данный параметр доступен только во время воспроизведения
	Текст субтитров	Выбирает тип шрифта для надлежащего отображения субтитров (если данный параметр доступен) <ul style="list-style-type: none"> ● Данный параметр доступен только во время воспроизведения
	Изменение формата	[Аспект 1]: Отображает контент в увеличенном размере без искажения. [Аспект 2]: Отображает контент на весь экран. [Обычный]: Отображает контент в оригинальном размере. <ul style="list-style-type: none"> ● Вы также можете изменить формат, используя кнопку ASPECT. ● Изменение формата может не происходить в зависимости от контента. ● Данный параметр доступен только во время воспроизведения
	Повтор	Повтор воспроизведения заголовка или выбранного файла (в зависимости от контента) [Выкл.] / [Вкл.]
	Запись	Выбор из группы заголовков (если данный параметр доступен)

Настройки аудиовыхода

Вы можете наслаждаться многоканальным звуком через усилитель, подсоединенный к разъему DIGITAL AUDIO OUT или HDMI2 (функция ARC).

- Для подтверждения или изменения текущего состояния звука ➔ (см. выше)

1 Отобразите меню и выберите [Звук]



2 Выберите [Выбор SPDIF] и установите

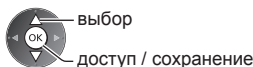
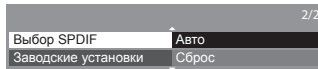

Меню	Пункт	Настройки / конфигурации (варианты)
Звук	Выбор SPDIF	SPDIF: Стандартный формат передачи звука Выбирает начальные настройки для выходного цифрового аудиосигнала из разъемов DIGITAL AUDIO OUT и HDMI2 (функция ARC) [Авто] / [PCM] [Авто]: Многоканальные Dolby Digital Plus, Dolby Digital и HE-AAC выводятся как Dolby Digital Bitstream. DTS выводится как DTS. MPEG выводится как PCM. [PCM]: Цифровой выходной сигнал зафиксирован на PCM.

Режим Музыка

- Поддерживаемый формат файла → (стр. 91)

Отображаются миниатюры всех папок с музыкой на карте SD или флеш-памяти USB.

Пример: Миниатюра – [По папкам]

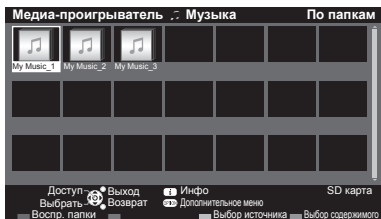

- Для воспроизведения выбранной папки

Выберите папку



Запустите воспроизведение

(Красная)

■ Воспроизведение с просмотра файла

Будет воспроизведен выбранный файл.

1 Выберите папку



2 Выберите файл



3 Запустите воспроизведение

(Красная)

■ Как управлять воспроизведением

Пример: Воспроизведение

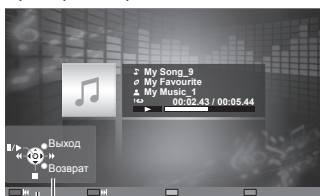

Инструкции

- Для отображения / скрытия инструкций



- К предыдущей дорожке

(Красная)

- Для управления воспроизведением



Быстрая перемотка назад

Пауза / воспроизведение

Быстрая перемотка вперед

Остановка

- К следующей дорожке

(Зеленая)

- Для возврата к миниатюрам



Настройка музыки

Установка настроек для режима Музыка (доступно только в режиме просмотра миниатюры).

1 Отобразите дополнительное меню

OPTION



2 Выберите [Настройка музыки]

Дополнительное меню
Настройка музыки



3 Установите

Меню настройки музыки
Повтор Один



выбор

доступ / сохранение

[Папка]: Повторение воспроизведения содержимого выбранной папки

[Один]: Повторение воспроизведения одного выбранного файла

Использование сетевых служб (DLNA / VIERA Connect)

DLNA®

Этот телевизор является изделием DLNA Certified™.

DLNA (Digital Living Network Alliance) – это стандарт, благодаря которому цифровая электроника DLNA Certified становится более простой и удобной для использования в условиях домашней сети. Чтобы узнать больше, посетите www.dlna.org.

• Чтобы активировать эту функцию, подключите свой телевизор к домашней сети.

➔ “Сетевые подключения” (стр. 70), “Настройка сети” (стр. 71)

■ Воспроизведение совместно используемого контента, хранящегося на медиасервере

Сохраняйте фотографии, фильмы и музыку на медиасервер DLNA Certified (например, ПК с установленной операционной системой Windows 7 и т. п.), подключенный к Вашей домашней сети. И Вы сможете наслаждаться этим контентом на экране телевизора.

• Для просмотра контента на телевизоре и управления им ➔ (стр. 75)

• Для получения информации о поддерживаемых форматах файлов ➔ (стр. 90, 91)

Для использования ПК в качестве медиасервера

Вам потребуется ПК с операционной системой Windows 7 или с установленным серверным программным обеспечением.

“Windows 7” и “TwonkyMedia server 6” (программа, устанавливаемая на ПК с операционной системой Windows 7, Windows Vista или Windows XP) являются серверным программным обеспечением, протестированным на совместимость с данным телевизором (по состоянию на январь 2011 года). Другое программное обеспечение с данным телевизором не тестировалось, поэтому его совместимость и должная производительность не гарантируются.

• Windows 7

Требуется настройка домашней группы в Windows 7. Для получения дополнительной информации обратитесь к справке операционной системы Windows 7.

• TwonkyMedia server

“TwonkyMedia server” является продуктом PacketVideo Corporation.

Для получения руководства по установке и настройке “TwonkyMedia server” посетите веб-сайт TwonkyMedia.

За получение серверного программного обеспечения может взиматься дополнительная плата.

Примечание

- Для получения дополнительной информации о серверном программном обеспечении, пожалуйста, обращайтесь в соответствующую компанию, выпускающую программное обеспечение.
- При установке на ПК серверного программного обеспечения для медиасервера существует возможность получения доступа к данным посторонними лицами. Позаботьтесь о настройках и подключении сетей в офисе, гостинице или даже дома, если Вы не используете маршрутизатор.
- Файлы формата AVCHD и DivX не поддерживаются функциями DLNA этого телевизора, но могут воспроизводиться медиaproигрывателем (стр. 59).

■ Воспроизведение совместно используемого контента на телевизоре при помощи сетевого оборудования DMC (цифрового медиаконтроллера)

Вы можете наслаждаться контентом, хранящимся на медиасервере, при помощи сетевого оборудования DMC (ПК с установленной операционной системой Windows 7, смартфон и т. п.), подключенного к Вашей домашней сети.

• Для использования этой функции с Windows 7 установите [ДУ с помощью DLNA] и [ДУ звуком через DLNA] телевизора на [Вкл.]. ➔ (стр. 71)

• “Windows 7” – это операционная система, протестированная на совместимость с данным телевизором (по состоянию на январь 2011 года). Для получения информации о ее работе обратитесь к справке операционной системы Windows 7.

• Для использования этой функции со смартфоном установите [ДУ по сети] телевизора на [Вкл.]. ➔ (стр. 71)

Вам также необходимо установить приложение для работы с VIERA на смартфоне. Для получения информации о данном приложении посетите веб-сайт, указанный ниже (только на английском языке):

<http://panasonic.jp/support/global/cs/tv/>

Для получения подробных сведений обратитесь к справочной информации о приложении.

VIERA Connect

VIERA Connect – это ключ к уникальным интернет-службам Panasonic.

VIERA Connect позволяет получить доступ к специальным веб-сайтам Panasonic и наслаждаться интернет-контентом, например, фильмами, играми, средствами связи и т. д. с исходного экрана VIERA Connect.

- Чтобы активировать эту функцию, подключите свой телевизор к широкополосному сетевому окружению.
 - ➔ **“Сетевые подключения” (стр. 70), “Настройка сети” (стр. 71)**
- Для получения дополнительной информации о работе VIERA Connect ➔ **(стр. 19)**

Примечание

- Параметры исходного экрана VIERA Connect могут быть изменены без уведомления.
- Данный телевизор не поддерживает функции веб-обозревателя в полной мере, поэтому некоторые элементы веб-сайтов могут оставаться недоступными.
- При отображении на экране телевизора уведомления об обновлении программного обеспечения необходимо обновить программное обеспечение. Если программное обеспечение не обновлено, Вы не сможете использовать VIERA Connect.
Вы можете обновить программное обеспечение позже вручную.
 - ➔ **[Обновление программы] в [Сеть] (стр. 74)**
- Услуги через VIERA Connect предоставляются соответствующими провайдерами, и их предоставление может быть приостановлено временно или окончательно без уведомления. Поэтому компания Panasonic не дает гарантии относительно контента или продолжительности предоставления услуг.
- Некоторые типы контента могут оказаться неподходящими для некоторых зрителей.
- Некоторые типы контента могут быть доступны только в определенных странах и представлены на определенных языках.
- Подключение к Интернету может быть медленным или же может завершиться неудачей в зависимости от среды подключения.
- Во время работы аудиосигнал выводится через разъемы AV1, DIGITAL AUDIO OUT и HDMI2 (функция ARC). Однако видеосигнал не выводится. Аудиосигнал может выводиться через разъем AV1, если [Выход AV1] настроен на [Монитор] в меню Установки (стр. 41). Для использования HDMI2 с функцией ARC подключите усилитель с функцией ARC (стр. 80) и установите динамики домашнего кинотеатра (стр. 86).
- Вы можете ограничить доступ к VIERA Connect. ➔ **[Блокировка от детей] (стр. 53)**

Сетевые подключения

Если Вы хотите использовать только функции DLNA, Вам необходимо домашнее сетевое окружение – Вы сможете работать с функциями без широкополосного сетевого окружения.

Если Вы хотите использовать функции VIERA Connect, Вам необходимо широкополосное сетевое окружение.

- Если у Вас нет доступа к широкополосным сетевым службам, обратитесь к своему дистрибьютору за помощью.
- Подключение к Интернету по телефонной линии не может быть использовано.
- Необходимая (эффективная) скорость: как минимум 1,5 Мбит/с для качества изображения в SD-формате и 6 Мбит/с в HD-формате соответственно. Если скорость передачи данных недостаточна, контент может воспроизводиться неправильно.

Пример 1

(для DLNA и VIERA Connect)

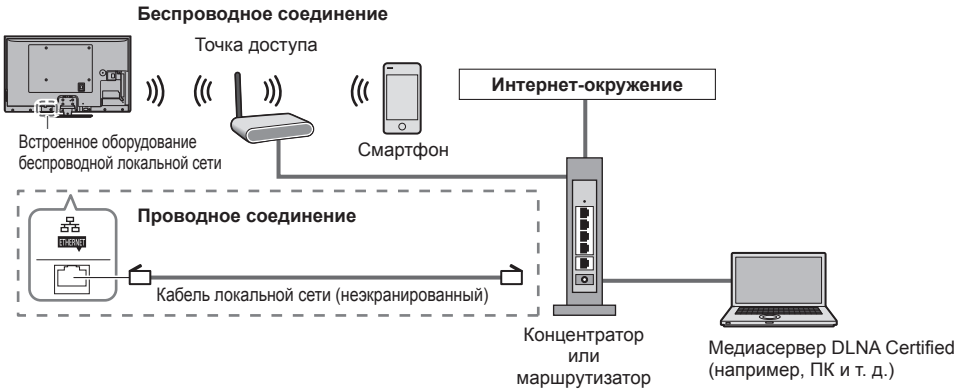

- Для данного подключения обязательно используйте прямой кабель локальной сети.
- Установите и подключите необходимое для сетевой среды оборудование. На данном телевизоре Вы не можете задавать настройки оборудования. Прочитайте руководство по эксплуатации оборудования.
- Если Ваш модем не поддерживает функции широкополосного маршрутизатора, воспользуйтесь широкополосным маршрутизатором.
- Если Ваш модем поддерживает функции широкополосного маршрутизатора, однако в нем нет свободных портов, воспользуйтесь концентратором.
- Убедитесь, что широкополосные маршрутизаторы и сетевые концентраторы совместимы с 10BASE-T / 100BASE-TX.
- Если Вы используете оборудование, совместимое только с 100BASE-TX, Вам потребуются кабели локальной сети категории 5.

Пример 2

(для VIERA Connect)

Чтобы воспользоваться функциями VIERA Connect, Вы можете подсоединить телевизор к телекоммуникационному оборудованию напрямую.

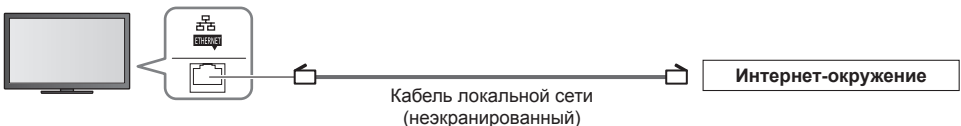

Примечание

- Обратитесь к Вашему поставщику интернет-услуг (ISP) или телекоммуникационной компании, если Вам потребуется помощь относительно сетевого оборудования.
- Подтвердите положения и условия договоров с Вашим поставщиком интернет-услуг (ISP) или телекоммуникационной компанией. В зависимости от условий договоров с Вас может взиматься дополнительная плата или осуществление нескольких параллельных подключений может оказаться невозможным.
- Выключите телевизор и снова включите, если Вы меняете или восстанавливаете сетевое подключение.

Настройка сети

- Прежде чем начинать настройки сети, убедитесь, что соединения установлены.
➔ «Сетевые подключения» (стр. 70)

Отобразите меню и выберите [Сеть]



Настройки сетевого подключения

Устанавливает настройки сети для доступа к этому телевизору и управления им через сеть посредством сетевого оборудования (ПК с установленной операционной системой Windows 7, смартфона и т. п.).

1 Выберите [Настройка соединения]

Тест подключения	
Сетевое подключение	Проводная
Настройки беспров.сети	
Настройка IP/DNS	
Настройка соединения	Доступ
Обновление программы	
Сообщение о новом ПО	Вкл.
Статус сети	



2 Выберите пункты и установите

Настройка соединения	
Имя VIERA	VIERA
ДУ с помощью DLNA	Вкл.
ДУ звуком через DLNA	Вкл.
ДУ по сети	Вкл.

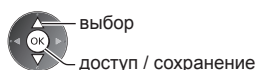

Меню	Пункт	Настройки / конфигурации (варианты)
Настройка соединения	Имя VIERA	Задаёт нужное имя для этого телевизора • Это имя будет использоваться для отображения имени этого телевизора на экране другого сетевого оборудования.
	ДУ с помощью DLNA	Активирует управление телевизором с помощью Windows 7 через сеть [Выкл.] / [Вкл.]
	ДУ звуком через DLNA	Активирует управление громкостью телевизора с помощью Windows 7 через сеть [Выкл.] / [Вкл.]
	ДУ по сети	Активирует управление телевизором посредством сетевого оборудования (смартфон и т. п.) [Выкл.] / [Вкл.] • В зависимости от региона эта функция может быть недоступна. Для получения дополнительной информации проконсультируйтесь с Вашим местным дилером Panasonic.

Настройка проводного соединения

Эта настройка необходима для сетевого подключения с помощью кабеля локальной сети.

1 Выберите [Сетевое подключение] и установите на [Проводная]

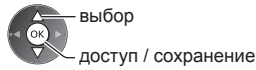
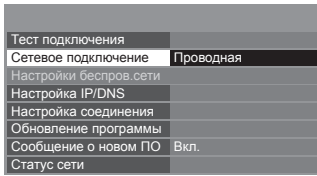

2 Выберите [Настройка IP/DNS] и установите пункты

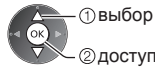

■ [Получение IP-адреса] / [Получение адреса DNS]

Устанавливает [IP-адрес], [Маска подсети], [Шлюз по умолчанию] и [Адрес DNS].
Выберите [Получение IP-адреса] / [Получение адреса DNS] и установите на [Авто] (рекомендуется).

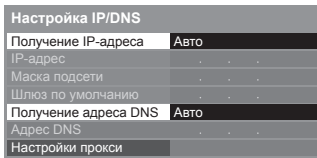

• Доступные настройки отображаются автоматически.

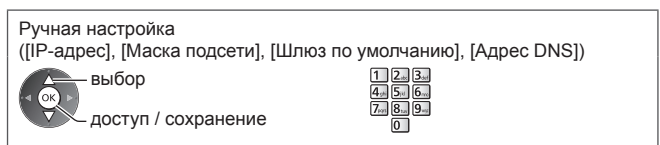

3 Выберите [Настройки прокси] и установите пункты



• Когда настройки заданы, вернитесь к предыдущему меню.



■ [Прокси]

Устанавливает адрес прокси.

• Это адрес сервера ретрансляции, который соединен с целевым сервером вместо навигатора и посылает данные на навигатор. Настройка необходима, если этого требует поставщик интернет-услуг.

1. Выберите [Прокси]



2. Введите адрес

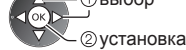

• Вы можете установить символы, используя цифровые кнопки.

3. Сохраните



■ [Прокси порт]

Устанавливает номер прокси-порта.

• Поставщик также указывает этот номер с прокси-адресом.

1. Выберите [Прокси порт]



2. Переместите курсор и введите номер

4 Выберите [Тест подключения] и перейдите к тесту

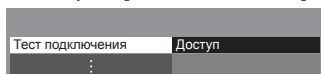

- Выполняет автоматическое тестирование сетевого подключения для телевизора (это займет некоторое время).

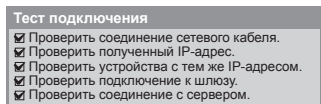

- : **тест завершен успешно**
Тест выполнен успешно, и телевизор подключен к сети.

- : **тест завершился неудачей**
Проверьте настройки и подключения. А затем попробуйте снова.

Настройка беспроводного соединения

Эта настройка необходима для подключения к беспроводной сети.

- Перед началом установки подтвердите ключ кодирования, настройки и положение точки доступа. Для получения дополнительной информации обратитесь к руководству по эксплуатации точки доступа.

1 Выберите [Сетевое подключение] и установите на [Беспроводная]

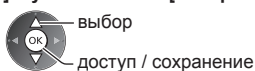
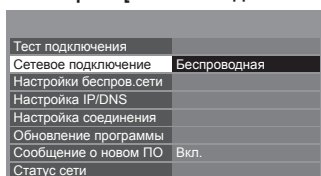

2 Выберите [Настройки беспров.сети]

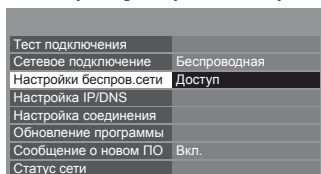

- Если точка доступа уже установлена, появится экран [Текущие настройки]. Для изменения настроек выберите [Нет] на этом экране и перейдите к следующему шагу.

3 Выберите нужную точку доступа

Доступные беспроводные сети		
№	Имя(SSID) сети	Статус
1	Access Point A	11n(2.4GHz) [WPS] [Signal]
2	Access Point B	11n(5GHz) [WPS] [Signal]
3	Access Point C	11n(5GHz) [WPS] [Signal]



- : Закодированная точка доступа

- Повторить поиск точек доступа
 (Синяя)

- Для получения информации о выделенной точке доступа
 (i)

- Для [WPS (Кнопка Push)] (стр. 18)
 (Красная)
- Для [WPS (PIN)] (стр. 74)
 (Зеленая)
- Чтобы установить вручную (стр. 74)
 (Желтая)

4 Войдите в режим ввода ключа кодирования

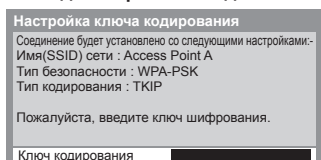

- Если выбранная точка доступа не закодирована, будет отображен экран подтверждения. Рекомендуется выбрать закодированную точку доступа.

5 Введите ключ кодирования точки доступа

Настройки беспров.сети

Ключ кодирования

A	B	C	D	E	F	G	H	I	J	K	L	M	N	O	P	Q	R	S	T
U	V	W	X	Y	Z	0	1	2	3	4	5	6	7	8	9	:	#		
a	b	c	d	e	f	g	h	i	j	k	l	m	n	o	p	q	r	s	t
u	v	w	x	y	z	()	+	-	*	@	!	"	%	&	'				
_	=	\$			<	>	{	}	~	?	^	~							

Установите символы



- Вы можете установить символы, используя цифровые кнопки.
- Когда настройки заданы, вернитесь к предыдущему меню.



6 Выберите [Тест подключения] и перейдите к тесту

Тест подключения

Доступ

:



- Выполняет автоматическое тестирование сетевого подключения для телевизора (это займет некоторое время).

Тест подключения

- Проверьте подключение к беспров.сети.
- Проверить полученный IP-адрес.
- Проверить устройства с тем же IP-адресом.
- Проверить подключение к шлюзу.
- Проверить соединение с сервером.

: тест завершен успешно

Тест выполнен успешно, и телевизор подключен к сети.

: тест завершился неудачей

Проверьте настройки и подключения. А затем попробуйте снова.

Если Вы будете испытывать трудности, пожалуйста, обратитесь к Вашему поставщику интернет-услуг.

■ [WPS (PIN)]

Введите PIN-код для точки доступа, а затем выберите [Соединить]

WPS (PIN)

Пожалуйста, зарегистрируйте следующие PIN-коды в точке беспроводного доступа.

PIN код : 12345678

Выберите 'Соединить' после ввода и сохранения настроек для точки беспроводного доступа.

Соединить



■ [Ручное]

Вы можете установить SSID, тип безопасности, тип кодирования и ключ кодирования вручную. Следуйте инструкциям на экране и выполните настройку вручную.

- Если Вы используете 11n (5 ГГц) для беспроводной системы между встроенным оборудованием беспроводной локальной сети и точкой доступа, выберите [AES] в качестве типа кодирования.

Настройки беспров.сети

Пожалуйста, введите имя(SSID) сети.

Имя(SSID) сети XXXXXXXX



Настройки типа безопасности

Соединение будет установлено со следующими настройками:
Имя(SSID) сети : XXXXXXXX

Пожалуйста, выберите тип безопасности.

WPA2-PSK
WPA-PSK
Общий ключ
Открыть

Обновление программного обеспечения телевизора

Переход на специальный веб-сайт для обновления программного обеспечения телевизора и поиска доступных обновлений программ.

Выберите [Обновление программы]

Тест подключения

Сетевое подключение Проводная

Настройки беспров.сети

Настройка IP/DNS

Настройка соединения

Обновление программы Доступ

Сообщение о новом ПО Вкл.

Статус сети



- Следуйте инструкциям на экране.

Использование функций DLNA®

- Убедитесь в том, что подготовка медиасервера, сетевых подключений и настроек сети завершена.
➔ (стр. 68 - 74)

1 Отобразите [VIERA TOOLS] и выберите [Медиа-сервер]



2 Выберите один из медиасерверов, к которому хотите получить доступ

Пример: Список медиасерверов



- Чтобы отобразить информацию по выделенному медиасерверу



3 Выберите файл

Пример: Список файлов



- В зависимости от условий медиасервера, возможно, Вам понадобится выбрать папку перед выбором файла.
- Для отображения информации о выделенном файле



Примечание

- Файлы, которые невозможно воспроизвести, также отображаются в списке, но их нельзя выбрать.
- Во время воспроизведения Вы можете использовать следующие кнопки. Убедитесь, что с помощью пульта дистанционного управления введен код "73" (стр. 29).

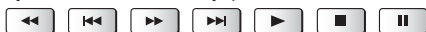

Для фотофайла

[По одному] – Фотографии отображаются по одной.

Пример:

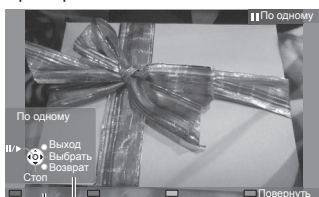

Инструкции

- Для отображения / скрытия инструкций



- Управление режимом просмотра "По одному"

К предыдущей фотографии

Показ слайдов

К следующей фотографии

Остановка
(возврат к списку)

- Для возврата к списку

BACK/
RETURN



- Чтобы перевернуть на 90°

(Синяя)

[Показ слайдов] – Показ слайдов будет закончен, когда будут просмотрены все фотографии в текущем списке.

1 Из списка выберите фотофайл для первого отображения



• Для отображения / скрытия инструкций



2 Запустите показ слайдов



• Чтобы сделать паузу (возврат к просмотру по одному)



• Для возврата к списку



Для видеофайла

Воспроизведение – Начнется воспроизведение.

Если предыдущая операция воспроизведения была прервана, на экран будет выведено сообщение, предлагающее выбрать один из вариантов: продолжить воспроизведение с места, на котором оно было остановлено прошлый раз, либо начать его с начала.

Пример: Воспроизведение



Инструкции

Информационный баннер

• Изменение формата



• Для отображения / скрытия инструкций и информационного баннера



• К предыдущему контенту

(Красная)

• К следующему контенту

(Зеленая)

• Для возврата к списку



• Для управления воспроизведением

◀ Быстрая перемотка назад

[Ручной пропуск]

• Нажимайте для пропуска вперед около 30 секунд.



⏸ Пауза (отображается полоса поиска по времени) / воспроизведение

▶ Быстрая перемотка вперед

■ Остановка

Для музыкального файла

Воспроизведение – Начнется воспроизведение.

Пример: Воспроизведение

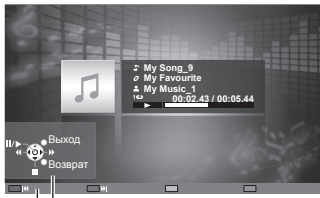

Инструкции

• Для отображения / скрытия инструкций



• Для управления воспроизведением



◀ Быстрая перемотка назад

⏸ Пауза / воспроизведение

▶ Быстрая перемотка вперед

■ Остановка

• К предыдущей дорожке

(Красная)

• К следующей дорожке

(Зеленая)

• Для возврата к списку



Дополнительное меню для каждого вида контента

Установка настроек для операций с фото-, видео- и музыкальными файлами на этом телевизоре.

1 **Отобразите**
дополнительное меню



2 **Выберите [Настр. показа слайдов],**
[Настройка видео] или [Настройка музыки]



3 **Выберите пункты и**
установите

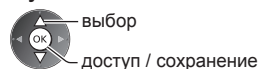

Меню	Пункт	Настройки / конфигурации (варианты)
Настр. показа слайдов	Эффект смены слайдов	Выбирает эффект смены слайдов для переключения фотографий при показе слайдов [Выкл.] / [Затухание] / [Переход] / [Растворение] / [Движение] / [Случайный выбор] [Затухание]: Следующая фотография появляется постепенно. [Переход]: Следующая фотография плавно появляется слева. [Растворение]: Каждая фотография постепенно исчезает при переходе к следующей фотографии. [Движение]: Каждая фотография отображается с эффектом увеличения, уменьшения, смещения вверх или вниз. [Случайный выбор]: Каждый эффект смены слайдов выбирается в случайном порядке.
	Интервал	Выберите интервал для показа слайдов [5] / [10] / [15] / [30] / [60] / [90] / [120] (секунд) • Данная функция недоступна, если пункт [Эффект смены слайдов] установлен на [Движение].
	Повтор	Повтор показа слайдов [Выкл.] / [Вкл.]
	Фоновая музыка	Выбирает фоновую музыку для просмотра в режиме Фото [Выкл.] / [Тип1] / [Тип2] / [Тип3] / [Тип4] / [Тип5]
Настройка видео	Пред. просмотр видео	Запускает предварительный просмотр заголовка или сцены на экране миниатюры [Выкл.] / [Вкл.] • На экране миниатюры показ изображения может быть задержан на несколько секунд. Чтобы это исправить, задайте параметр предварительного просмотра на [Выкл.].
	Мульти аудио, 2 аудиоканала, Аудио с двойн. моно	Выбирает доступные звуковые дорожки (если данный параметр доступен) • Чтобы изменить звук, может понадобиться несколько секунд. • Данный параметр доступен только во время воспроизведения
	Субтитры	Включение / выключение субтитров (если данный параметр доступен) • Данный параметр доступен только во время воспроизведения
	Текст субтитров	Выбирает тип шрифта для надлежащего отображения субтитров (если данный параметр доступен) • Данный параметр доступен только во время воспроизведения
	Язык субтитров	Выбор языка субтитров (если данный параметр доступен) • Данный параметр доступен только во время воспроизведения
	Изменение формата	[Аспект 1]: Отображает контент в увеличенном размере без искажения. [Аспект 2]: Отображает контент на весь экран. [Обычный]: Отображает контент в оригинальном размере. • Вы также можете изменить формат, используя кнопку ASPECT. • Изменение формата может не происходить в зависимости от контента. • Данный параметр доступен только во время воспроизведения
Настройка музыки	Повтор	Повтор воспроизведения выбранного файла [Выкл.] / [Вкл.]
	Повтор	Повтор воспроизведения [Выкл.] / [Папка] / [Один] [Папка]: Повторение воспроизведения содержимого выбранной папки. [Один]: Повторение воспроизведения одного выбранного файла.

Настройки аудиовыхода (для видеоконтента)

Вы можете наслаждаться многоканальным звуком через усилитель, подсоединенный к разъему DIGITAL AUDIO OUT или HDMI2 (функция ARC).

- Для подтверждения или изменения текущего состояния звука ➔ (стр. 66)

1 Отобразите меню и выберите [Звук]

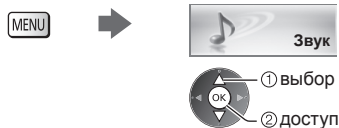

2 Выберите [Выбор SPDIF] и установите

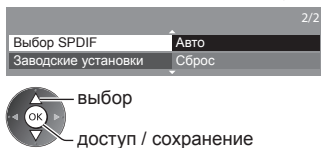

Меню	Пункт	Настройки / конфигурации (варианты)
Звук	Выбор SPDIF	<p>SPDIF: Стандартный формат передачи звука Выбирает начальные настройки для выходного цифрового аудиосигнала из разъемов DIGITAL AUDIO OUT и HDMI2 (функция ARC) [Авто] / [PCM]</p> <p>[Авто]: Многоканальные Dolby Digital Plus, Dolby Digital и HE-AAC выводятся как Dolby Digital Bitstream. DTS выводится как DTS. MPEG выводится как PCM.</p> <p>[PCM]: Цифровой выходной сигнал зафиксирован на PCM.</p>

Функции подсоединения (Q-Link / VIERA Link)

Q-Link соединяет телевизор и записывающее устройство DVD / видеомаягнитофон и позволяет легко выполнять запись, воспроизведение и т. п. ➔ (стр. 81)

VIERA Link (HDAVI Control™) соединяет телевизор и оборудование с функцией VIERA Link и позволяет легко управлять, удобно выполнять запись, воспроизведение, энергосбережение, создание домашнего кинотеатра и т. д. без выполнения сложных установок. ➔ (стр. 82 - 86)

Вы можете использовать функции Q-Link и VIERA Link совместно.

- Этот телевизор поддерживает функцию "HDAVI Control 5". Однако доступные функции зависят от версии HDAVI Control на подсоедиенном оборудовании. Пожалуйста, проверьте версию оборудования, для этого обратитесь к его руководству по эксплуатации.
- Функции VIERA Link могут быть доступны даже с оборудованием других производителей, которое поддерживает HDMI CEC.

Краткий обзор функций Q-Link и VIERA Link

Q-Link (соединение SCART)

Подсоединенное оборудование	Записывающее устройство DVD / видеомаягнитофон с функцией Q-Link
Функции	
Загрузка предустановленных программ	○
Удобное воспроизведение	○
Совместное включение	○
Совместное выключение	○
Прямая запись с телевизора	○

Подсоединение

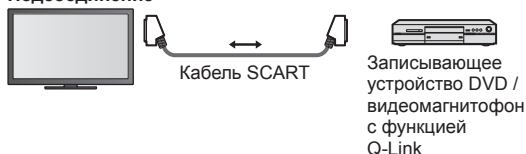

- Используйте полностью экранированный кабель SCART.
- Подсоедините записывающее устройство DVD / видеомаягнитофон, поддерживающее функцию Q-Link, к разъему AV1 на телевизоре с помощью кабеля SCART.

VIERA Link (соединение HDMI)

Подсоединенное оборудование	Записывающее устройство DIGA с функцией VIERA Link	DVD-плеер / проигрыватель дисков Blu-ray с функцией VIERA Link	Видеокамера HD / фотокамера LUMIX с функцией VIERA Link
Функции			
Загрузка предустановленных программ	○*2 *5	—	—
Удобное воспроизведение	○	○	○
Совместное включение	○	○	○
Совместное выключение	○	○	○
Уменьшение энергопотребления в режиме ожидания	○*3	○*3	—
Автоматический переход в режим ожидания для ненужного оборудования	○*3	○*3	—
Программа Pause Live TV	○*2 *4	—	—
Прямая запись с телевизора	○*2	—	—
Управление меню подсоединенного оборудования с помощью дистанционного управления VIERA	○*1	○*1	○*1
Контроль динамиков	—	—	—

Подсоединение

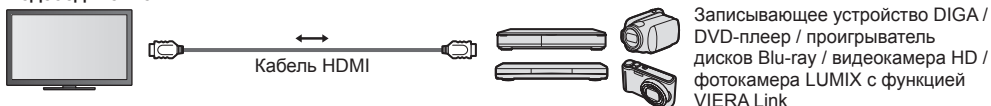

- Используйте полностью экранированный HDMI-совместимый кабель.
- Подсоедините оборудование, поддерживающее функцию VIERA Link, к разъему HDMI1, HDMI2, HDMI3 или HDMI4 на телевизоре через кабель HDMI.
- Относительно кабеля HDMI для подсоединения видеокамеры HD или фотоаппарата LUMIX производства Panasonic прочитайте руководство по эксплуатации оборудования.

VIERA Link (HDMI соединения и выходные аудиосоединения)

Подсоединенное оборудование	Домашний кинотеатр с функцией VIERA Link	Домашний кинотеатр для проигрывания дисков Blu-ray с функцией VIERA Link	Усилитель с функцией VIERA Link
Функции			
Загрузка предустановленных программ	—	—	—
Удобное воспроизведение	○*6	○*6	—
Совместное включение	○	○	—
Совместное выключение	○	○	○
Уменьшение энергопотребления в режиме ожидания	—	○*3	—
Автоматический переход в режим ожидания для ненужного оборудования	○*3 *7	○*3 *7	○*3
Программа Pause Live TV	—	—	—
Прямая запись с телевизора	—	—	—
Управление меню подсоединенного оборудования с помощью дистанционного управления VIERA	○*1	○*1	—
Контроль динамиков	○	○	○

Подключение

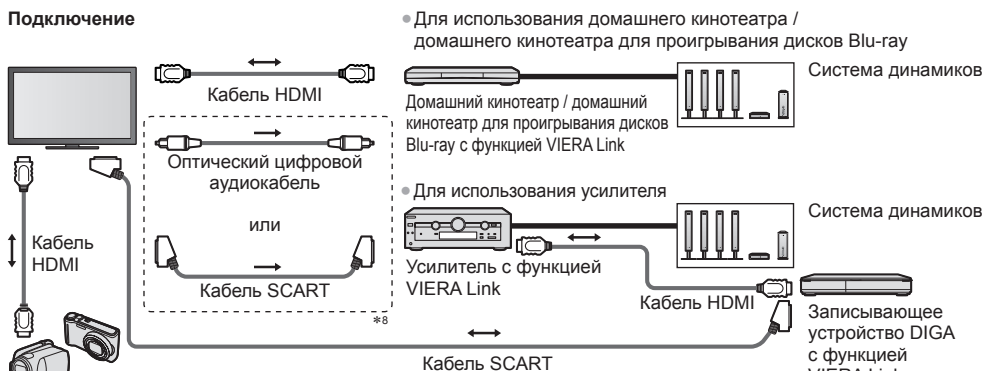

Видеокамера HD / фотокамера LUMIX с функцией VIERA Link

- Используйте полностью экранированный HDMI-совместимый кабель.
- Подсоедините оборудование, поддерживающее функцию VIERA Link, к разьему HDMI2, HDMI3 или HDMI4 на телевизоре через кабель HDMI.
- Используйте полностью экранированный кабель SCART.
- Если Вы используете кабель SCART для аудиовыхода, подключите оборудование, поддерживающее VIERA Link, к разьему телевизора AV1, настройте [Выход AV1] на [Монитор] в меню Установки (стр. 41).
- Для аудиовыхода с телевизора используйте оптический цифровой аудиокабель или кабель SCART.

- *1: Доступно для оборудования, имеющего функцию "HDAVI Control 2" или более позднюю версию.
 *2: Доступно для оборудования, имеющего функцию "HDAVI Control 3" или более позднюю версию.
 *3: Доступно для оборудования, имеющего функцию "HDAVI Control 4" или более позднюю версию.
 *4: Доступно для записывающего устройства DIGA, имеющего HDD.
 *5: Эта функция доступна независимо от версии функции HDAVI Control, если записывающее устройство поддерживает функцию Q-Link и подключено через кабель SCART.

- *6: При воспроизведении диска.
 *7: За исключением просмотра диска.
 *8: Если подключенное оборудование имеет функцию "HDAVI Control 5", нет необходимости использовать данный аудиокабель (оптический цифровой аудиокабель или кабель SCART). В этом случае подсоедините оборудование к разьему HDMI2 на телевизоре с помощью кабеля HDMI.

Управление оборудованием, совместимым с VIERA Link Control ➔ [Упр. VIERA Link] (стр. 84)

- Ниже в таблице приведено максимальное количество совместимого оборудования, которым можно управлять с помощью функции VIERA Link Control. Включая оборудование, уже подключенное к телевизору. Например, записывающее устройство DIGA, подключенное к усилителю, который в свою очередь подсоединен к телевизору с помощью кабеля HDMI.

Тип оборудования	Максимальное количество
Записывающее устройство (записывающее устройство DIGA и т. д.)	3
Плеер (DVD-плеер, проигрыватель дисков Blu-ray, видеокамера HD, фотокамера LUMIX, цифровая камера, домашний кинотеатр, домашний кинотеатр для проигрывания дисков Blu-ray и т. д.)	3
Аудиосистема (домашний кинотеатр, домашний кинотеатр для проигрывания дисков Blu-ray, усилитель и т. д.)	1
Тюнер (ресивер и т. д.)	4

Q-Link

Подготовка

- Подсоедините записывающее устройство DVD / видеомаягнитофон со следующими логотипами: "Q-Link", "NEXTVIEWLINK", "DATA LOGIC" (торговая марка компании Metz Corporation), "Easy Link" (торговая марка компании Philips Corporation), "Megalogic" (торговая марка компании Grundig Corporation), "SMARTLINK" (торговая марка компании Sony Corporation)
- Соединение Q-Link ➔ (стр. 79)
- Используйте полностью экранированный кабель SCART.
- Настройте записывающее устройство DVD / видеомаягнитофон. Прочитайте руководство по эксплуатации записывающего устройства.
- Установка разъема Q-Link в меню Установки ➔ [Выход AV1] (стр. 41)
- Загрузите предустановленные настройки канала, языка и страны
➔ "Загрузка предустановленных настроек" (см. ниже)

Доступные функции

Загрузка предустановленных настроек

В записывающее устройство можно загрузить настройки канала, языка и страны.

- Настройки канала DVB-S и DVB-C не могут быть загружены.
- Для загрузки настроек
➔ [Загрузка] (стр. 41), [Автонастройка] (стр. 15, 16, 45)

Прямая запись с телевизора – Вы видите то, что записываете

Немедленная запись текущей программы на записывающее устройство DVD / видеомаягнитофон.

- Убедитесь, что с помощью пульта дистанционного управления введен код "73" (стр. 29).

REC ● Доступные состояния:



Источник изображения	Режим	Запись с	
Аналоговый	Телевизор	Монитор телевизора выключен	
	AV	Тюнер записывающего устройства	
DVB	Телевизор	Монитор телевизора выключен	
	AV (просмотр через тюнер записывающего устройства)	AV	Тюнер записывающего устройства
	AV (просмотр через внешний вход записывающего устройства)	AV	Внешний вход записывающего устройства
AV (просмотр через внешний вход телевизора)	AV	Монитор телевизора выключен	

- Когда выполняется прямая запись с телевизора, записывающее устройство автоматически включается, если оно находится в режиме ожидания.
- Вы можете переключать каналы или выключить телевизор, если записывающее устройство выполняет запись, используя собственный тюнер.
- Нельзя осуществлять изменение каналов, если записывающее устройство выполняет запись, используя тюнер телевизора.

■ Для останки записи



Разблокируйте тюнер

Тюнер заблокирован
Нажмите EXIT, чтобы
разблокировать и остановить запись

EXIT



Совместное включение и удобное воспроизведение

Для использования этой функции установите пункт Совместное вкл. в положение [Вкл.] в меню Установки ➔ [Совместное вкл.] (стр. 41)

Когда записывающее устройство DVD или видеомаягнитофон начинает воспроизведение или активизируется прямая навигатор / функциональное меню для оборудования, телевизор включается, и входной режим автоматически переключается так, что Вы можете смотреть контент (только когда телевизор находится в режиме ожидания).

Совместное выключение

Для использования этой функции установите пункт Совместное выкл. в положение [Вкл.] в меню Установки ➔ [Совместное выкл.] (стр. 41)

Когда телевизор установлен в режим ожидания, записывающее устройство также автоматически устанавливается в режим ожидания (только когда видеокассета или DVD неактивны).

- Эта функция работает, даже если телевизор автоматически переходит в режим ожидания с помощью функции автоматического режима ожидания.

Примечание

- Некоторые записывающие устройства не пригодны для использования. Прочитайте руководство по эксплуатации записывающего устройства.

*Используйте дополнительные возможности взаимодействия с продуктами Panasonic с операционной совместимостью HDMI, оборудованными функцией “HDAVI Control”.

Этот телевизор поддерживает функцию “HDAVI Control 5”.

Соединение с оборудованием (записывающее устройство DIGA, видеокамера HD, домашний кинотеатр, усилитель и т. д.) при помощи кабелей HDMI и SCART позволяет Вам автоматически согласовывать их с телевизором (стр. 79, 80).

Эти функции доступны для моделей, имеющих “HDAVI Control” и “VIERA Link”.

- В зависимости от версии HDAVI Control оборудования некоторые функции не доступны. Проверьте версию HDAVI Control подсоединенного оборудования.
- Мы разработали и внедрили уникальную функцию VIERA Link “HDAVI Control”, которая основана на функциях управления HDMI, известного отраслевого стандарта HDMI CEC (Consumer Electronics Control). Однако, ее функционирование с оборудованием других производителей, которое поддерживает стандарт HDMI CEC, не гарантируется.
- Относительно информации об оборудовании других производителей, поддерживающем функцию VIERA Link, обращайтесь к конкретным руководствам.
- Относительно соответствующего оборудования Panasonic проконсультируйтесь с Вашим местным дилером Panasonic.

Подготовка

- Подсоедините оборудование, поддерживающее VIERA Link.
- Соединение VIERA Link ➔ (стр. 79, 80)
- Используйте полностью экранированный HDMI-совместимый кабель. HDMI-несовместимый кабель не может использоваться. Номер рекомендуемого кабеля HDMI производства Panasonic:
 - RP-CDHS15 (1,5 м)
 - RP-CDHS30 (3,0 м)
 - RP-CDHS50 (5,0 м)
- Используйте полностью экранированный кабель SCART.
- Настройте подсоединенное оборудование. Прочитайте руководство по эксплуатации оборудования.
- Для оптимального выполнения записи может потребоваться изменить установки записывающего устройства. Для получения дополнительной информации прочитайте руководство по эксплуатации записывающего устройства.
- Загрузите предустановленные настройки канала, языка и страны
 - ➔ “Загрузка предустановленных настроек” (см. ниже)
- Установите [VIERA Link] на [Вкл.] в меню Установки. ➔ [VIERA Link] (стр. 41)
- Настройте телевизор.

После выполнения соединений включите оборудование, а затем включите телевизор. Выберите режим входа из HDMI1, HDMI2, HDMI3 или HDMI4 (стр. 28) и убедитесь в том, что изображение отображается правильно.

Эта настройка должна выполняться каждый раз при возникновении следующих условий:

- в первый раз
- при добавлении или повторном подсоединении оборудования
- при изменении установок

Доступные функции

Загрузка предустановленных настроек

В записывающее устройство можно загрузить настройки канала, языка и страны.

- Настройки канала DVB-S и DVB-C не могут быть загружены.
- Для загрузки настроек
 - ➔ [Загрузка] (стр. 41), [Автонастройка] (стр. 15, 16, 45)

Удобное воспроизведение

Автоматическое переключение входа – когда работает подсоединенное оборудование, режим входа переключается автоматически. Когда оно заканчивает работать, режим входа возвращается.

Совместное включение

Для использования этой функции установите пункт Совместное вкл. в положение [Вкл.] в меню Установки ➔ [Совместное вкл.] (стр. 41)

Когда подсоединенное оборудование начинает воспроизведение, или активизирован прямой навигатор / функциональное меню для оборудования, телевизор автоматически включается (только когда телевизор находится в режиме ожидания).

Совместное выключение

Для использования этой функции установите пункт Совместное выкл. в положение [Вкл.] в меню Установки ➔ [Совместное выкл.] (стр. 41)

Когда телевизор установлен в режим ожидания, подсоединенное оборудование также автоматически устанавливается в режим ожидания.

- Эта функция будет работать, даже если телевизор автоматически переходит в режим ожидания с помощью функции автоматического режима ожидания.

Уменьшение энергопотребления в режиме ожидания [Эконом. режим ожидания]

Для использования этой функции установите пункт Эконом. режим ожидания в положение [Вкл.] в меню Установки ➔ [Эконом. режим ожидания] (стр. 41)

Энергопотребление подсоединенного оборудования в режиме ожидания контролируется в сторону повышения или понижения синхронно с состоянием включения / выключения телевизора для уменьшения энергопотребления.

При переходе телевизора в режим ожидания подсоединенное оборудование также автоматически переходит в режим ожидания, и энергопотребление подсоединенного оборудования автоматически минимизируется.

При включении телевизора подсоединенное оборудование все еще находится в режиме ожидания, но энергопотребление повышается для обеспечения возможности быстрого включения.

- Эта функция эффективна, если подсоединенное оборудование может изменять энергопотребление в режиме ожидания и если оно установлено на более высокое потребление.
- Эта функция работает, когда параметр [Совместное выкл.] установлен на [Вкл.].

Автоматический переход в режим ожидания для ненужного оборудования [Интеллект. режим ожид.]

Для использования этой функции установите пункт Интеллект. режим ожид. в положение [Вкл(с напоминанием)] или [Вкл(без напоминанием)] в меню Установки ➔ [Интеллект. режим ожид.] (стр. 41)

При включенном телевизоре подсоединенное оборудование, которое не используется, автоматически переходит в режим ожидания для уменьшения энергопотребления. Например, при переключении входного режима с HDMI или когда установка Выбор динамика изменена на [ТВ] (за исключением просмотра диска).

- Если Вы выберете [Вкл(с напоминанием)], то перед переходом подсоединенного оборудования в режим ожидания на экран будет выводиться соответствующее сообщение.
- Эта функция может работать несоответствующим образом в зависимости от подсоединенного оборудования. В случае необходимости установите на [Выкл.].

Прямая запись с телевизора – Вы видите то, что записываете [Direct TV Rec]

Немедленная запись текущей программы на записывающее устройство DIGA.

• Если Вы собираетесь одновременно подсоединить несколько записывающих устройств, среди которых есть записывающие устройства других производителей, пожалуйста, подсоедините записывающее устройство DIGA к разъему HDMI на телевизоре, имеющему меньший номер. Например, если Вы используете разъемы HDMI1 и HDMI2 для двух записывающих устройств, то подсоедините записывающее устройство DIGA к разъему HDMI1.

• Если управление невозможно, проверьте установки и оборудование.

➔ “Краткий обзор функций Q-Link и VIERA Link” (стр. 79, 80), “Подготовка” (стр. 82)

- Чтобы записать программу, которую не поддерживает записывающее устройство DIGA, Вам потребуется соединение SCART, а программа будет записана с помощью функции Q-Link (стр. 81).
- В зависимости от программы для записи может понадобиться соединение SCART.
- Вы можете переключать каналы или выключить телевизор, если записывающее устройство выполняет запись, используя собственный тюнер.
- Вы не можете переключать каналы, если записывающее устройство выполняет запись с помощью тюнера телевизора.

1 Отобразите [VIERA TOOLS] и выберите [VIERA Link]



2 Выберите [Direct TV Rec] и начните запись

Меню VIERA Link	
Pause Live TV	Пуск
Direct TV Rec	Пуск
Упр. VIERA Link	Рекордер
Выбор динамика	Дом. кинотеатр



- Вы также можете непосредственно начать запись, если с помощью пульта дистанционного управления введен код “73” (стр. 29).



■ Для остановки записи

Выберите [Стоп] в [Direct TV Rec]

Меню VIERA Link	
Pause Live TV	Пуск
Direct TV Rec	Стоп
Упр. VIERA Link	Рекордер
Выбор динамика	Дом. кинотеатр

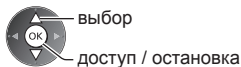

- Вы также можете непосредственно остановить запись.

Разблокируйте тюнер



Тюнер заблокирован
Нажмите EXIT, чтобы
разблокировать и остановить запись



Программа Pause Live TV [Pause Live TV]

Вы можете приостановить текущую программу и возобновить ее позже. Текущая программа будет записываться на HDD подсоединенного записывающего устройства DIGA.

- Эта функция доступна для записывающего устройства DIGA, имеющего HDD.
- Если Вы собираетесь одновременно подсоединить несколько записывающих устройств, среди которых есть записывающие устройства других производителей, пожалуйста, подсоедините записывающее устройство DIGA, имеющее HDD, к разьему HDMI на телевизоре, имеющему меньший номер. Например, если Вы используете разъемы HDMI1 и HDMI2 для двух записывающих устройств, то подсоедините записывающее устройство DIGA, имеющее HDD, к разьему HDMI1.
- Если управление невозможно, проверьте установки и оборудование.
 - ➔ “Краткий обзор функций Q-Link и VIERA Link” (стр. 79, 80), “Подготовка” (стр. 82)

1 Отобразите [VIERA TOOLS] и выберите [VIERA Link]



2 Выберите [Pause Live TV] и приостановите

Изображение на телевизоре будет приостановлено.

Меню VIERA Link	
Pause Live TV	Пуск
Direct TV Rec	Пуск
Упр. VIERA Link	Рекордер
Выбор динамика	Дом. кинотеатр

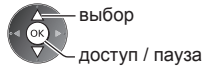

- Текущая программа записывается на HDD с того места, где она была приостановлена.
- Если во время паузы изображение на телевизоре исчезло по прошествии нескольких минут, нажмите кнопку OPTION, чтобы восстановить это изображение.
- Следуйте инструкциям для управления функцией [Pause Live TV].

■ Для управления функцией [Pause Live TV]

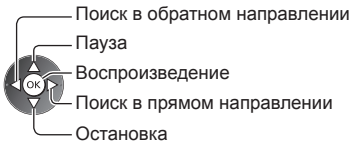

- Если Вы останавливаете воспроизведение, записанная программа будет удалена с HDD.

- В зависимости от записывающего устройства операции могут различаться. В таком случае следуйте инструкциям или прочитайте руководство по эксплуатации записывающего устройства.

■ Для возврата к телевизору (остановка воспроизведения [Pause Live TV] / отмена паузы)

Выберите [Да]

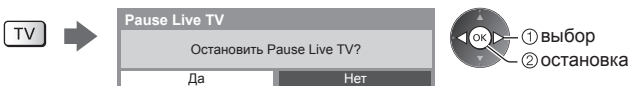

- Если Вы останавливаете воспроизведение или отменяете паузу, записанная программа будет удалена с HDD.

Управление меню подсоединенного оборудования с помощью пульта дистанционного управления VIERA [Упр. VIERA Link]

Вы можете управлять некоторыми функциями подсоединенного оборудования с помощью пульта дистанционного управления этого телевизора, направляя его на приемник сигнала телевизора.

- Если управление невозможно, проверьте установки и оборудование.
 - ➔ “Краткий обзор функций Q-Link и VIERA Link” (стр. 79, 80), “Подготовка” (стр. 82)
- Для получения дополнительной информации об операциях подсоединенного оборудования прочитайте руководство по эксплуатации оборудования.

1 Отобразите [VIERA TOOLS] и выберите [VIERA Link]



2 Выберите [Упр. VIERA Link]

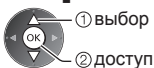
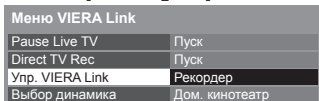

3 Выберите оборудование для доступа

Выберите тип подключенного оборудования и получите доступ.

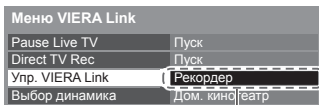

[Рекордер] / [Плеер] / [Дом. кинотеатр] / [Видеокамера] / [LUMIX] / [Цифровая камера] / [Другие]

- В зависимости от оборудования отображаемый элемент может отличаться.
- [Дом. кинотеатр] означает домашний кинотеатр, домашний кинотеатр для воспроизведения дисков Blu-ray или домашний кинотеатр записывающего устройства.
- [Другие] означает ресивер (тюнер).

Будет отображено меню доступного оборудования.
(Режим входа будет автоматически изменен)

4 Управляйте меню оборудования

- Убедитесь, что с помощью пульта дистанционного управления введен код "73" (стр. 29).

Следуйте инструкциям

- Для отображения инструкций



Если получен доступ к оборудованию других производителей, может отображаться меню установок / выбора содержимого.

- Доступные кнопки пульта дистанционного управления VIERA зависят от подключенного оборудования.

Примечание

- Некоторые операции могут быть недоступны в зависимости от оборудования. В таком случае для управления оборудованием используйте его собственный пульт дистанционного управления.

■ Если подключено несколько записывающих устройств или проигрывателей

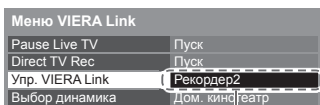

[Рекордер1-3 / Плеер1-3]

Число приведено для наименьшего номера разъема HDMI телевизора, подключенного к оборудованию такого же типа. Например, если два записывающих устройства подключены к HDMI2 и HDMI3, записывающее устройство, подключенное к разъему HDMI2, отображается как [Рекордер1], а записывающее устройство, подключенное к разъему HDMI3, отображается как [Рекордер2].

■ Если Вы получили доступ к оборудованию без функции VIERA Link

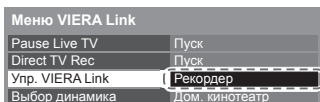

Отображается тип подключенного оборудования.

Несмотря на то что Вы можете получить доступ к подключенному оборудованию, Вы не можете управлять им. Используйте пульт дистанционного управления для оборудования, чтобы им управлять.

Контроль динамиков [Выбор динамика]

Вы можете управлять динамиками кинотеатра с помощью пульта дистанционного управления этого телевизора, направляя его на приемник сигнала телевизора.

- Если управление невозможно, проверьте установки и оборудование.
 - ➔ “Краткий обзор функций Q-Link и VIERA Link” (стр. 79, 80), “Подготовка” (стр. 82)

1 Отобразите [VIERA TOOLS] и выберите [VIERA Link]



2 Выберите [Выбор динамика]

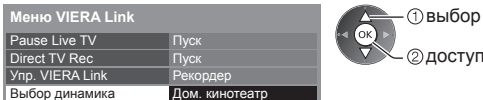

3 Установите на [Дом. кинотеатр] или [TV]

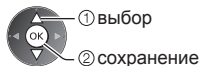

[Дом. кинотеатр]:

Звук выводится через динамики домашнего кинотеатра. Домашний кинотеатр, домашний кинотеатр для проигрывания дисков Blu-ray или усилитель будут автоматически включены, если они находятся в режиме ожидания.

- Увеличение / уменьшение громкости



- Приглушение звука



- Звук акустических систем телевизора приглушается.
- Когда оборудование выключается, динамики телевизора будут активными.

[TV]:

Динамики телевизора активны.

Многоканальный звук

Если Вы хотите получить многоканальное звучание (например, Dolby Digital 5.1ch) через усилитель, выполните подсоединение с помощью кабеля HDMI и оптического цифрового аудиокабеля (стр. 80), а затем выберите [Дом. кинотеатр]. Если Ваш усилитель оснащен функцией “HDAVI Control 5”, Вам нужно только подключить его с помощью кабеля HDMI к разъему HDMI2 телевизора.

Для получения звука с записывающего устройства DIGA с многоканальным звучанием подсоедините кабель HDMI от записывающего устройства DIGA к усилителю (стр. 80).

Примечание

- Эти функции могут работать несоответствующим образом в зависимости от подсоединенного оборудования.
- Изображение или звук могут быть недоступны первые несколько секунд, когда переключается режим входа.
- “HDAVI Control 5” является новейшим стандартом (по состоянию на ноябрь 2011 года) для оборудования, совместимого с HDAVI Control. Этот стандарт совместим с традиционным HDAVI-оборудованием.
- Чтобы проверить версию HDAVI Control этого телевизора ➔ [Системная информация] (стр. 44)

Внешнее оборудование

Эти схемы показывают наши рекомендации относительно подсоединения Вашего телевизора к разнообразному оборудованию.

Относительно других соединений примите во внимание инструкции к каждому устройству, основные подсоединения (стр. 12 - 14), таблицу (стр. 88), а также технические характеристики (стр. 102, 103).

- Выполняя подключение, убедитесь, что штекеры кабелей соответствуют разъемам.
- Об использовании специальных устройств, поддерживающих беспроводную технологию Bluetooth
 ➔ “Настройка Bluetooth” (стр. 94)

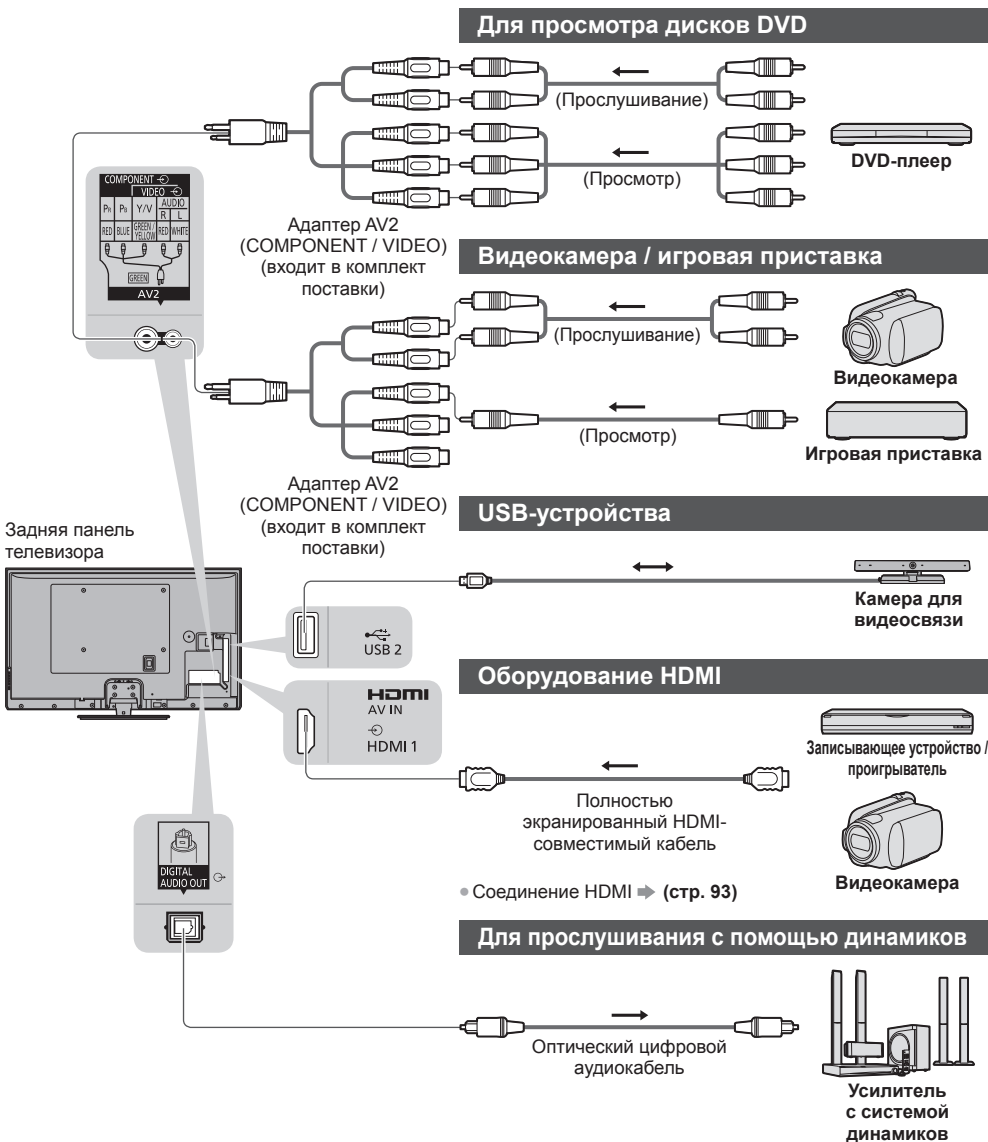

Для прослушивания многоканального звучания с внешнего оборудования (например, Dolby Digital 5.1ch) подсоедините оборудование к усилителю. Относительно подсоединения прочитайте инструкции по эксплуатации оборудования и усилителя.

Наушники

Задняя панель телевизора

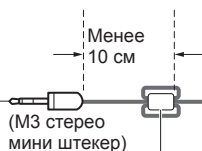
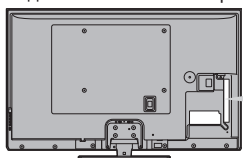

Ферритовый сердечник – малый размер (входит в комплект поставки)

Установка ферритового сердечника



1
Оттяните фиксаторы



2
Сделайте два витка



3
Закройте

- Чтобы подрегулировать громкость
➔ [Громк. наушников] (стр. 39)

Типы оборудования, которое можно подсоединить для каждого разъема

Функции	Разъем						
	AV1*1	AV2*1		DIGITAL AUDIO OUT	ETHERNET	HDMI 1-4	USB 1-3
		COMPONENT	VIDEO				
Для записи / воспроизведения видеокассет / DVD (видеомагнитофон / записывающее устройство DVD)	<input type="radio"/>						
Для просмотра 3D-контента (проигрыватель дисков Blu-ray)						<input type="radio"/>	
Для просмотра кабельного телевидения (ресивер)	<input type="radio"/>		<input type="radio"/>			<input type="radio"/> *2	
Для просмотра DVD (DVD-плеер)	<input type="radio"/>	<input type="radio"/>	<input type="radio"/>			<input type="radio"/>	
Для просмотра изображений с видеокамеры (видеокамера)	<input type="radio"/>		<input type="radio"/>			<input type="radio"/>	
Для игр (игровая приставка)	<input type="radio"/>		<input type="radio"/>			<input type="radio"/>	
Для использования усилителя с акустической системой				<input type="radio"/>		<input type="radio"/> *3	
Для использования сетевых служб					<input type="radio"/>		<input type="radio"/> *4
Q-Link	<input type="radio"/>						
VIERA Link	<input type="radio"/> (с HDMI)					<input type="radio"/>	
Прямая запись с телевизора	<input type="radio"/>					<input type="radio"/>	

○: Рекомендуемое соединение

*1: Для подсоединения оборудования необходим адаптер для разъемов (входит в комплект поставки).

*2: Используйте HDMI1 для автоматического переключения входа.

*3: Используйте HDMI2 для подключения усилителя. Данное соединение применяется при использовании усилителя с функцией ARC (функция обратного аудиоканала).

*4: Используйте порт USB 2 для подключения камеры для видеосвязи.

Техническая информация

Автоформат

Можно автоматически выбирать оптимальный размер и формат, и Вы можете наслаждаться лучшим изображением. ➔ (стр. 23)

■ Сигнал управления формата изображения

В верхнем левом углу экрана появляется индикация [Широкоэкранный], если найден широкоэкранный сигнал (WSS) или управляющий сигнал, поступающий через разъем SCART / HDMI.

Формат экрана будет переключаться на подходящее широкоформатное соотношение сторон 16:9 или 14:9. Эта функция будет работать при любом соотношении сторон.

Входной разъем	Формат входного сигнала	Сигнал управления формата изображения	
		Сигнал широкоэкранный изображения (WSS)	Сигнал управления из разъема SCART (8-штырькового) / HDMI
Спутник	DVB-S	○	
Кабель PC	DVB-C	○	
	DVB-T	○	
	PAL D, K	○	
	SECAM D, K	○	
	PAL 525/60 6,5 МГц	—	
	PAL 525/60 6,0 МГц	—	
	PAL 525/60 5,5 МГц	—	
	M.NTSC 6,5 МГц	—	
	M.NTSC 6,0 МГц	—	
M.NTSC 5,5 МГц	—		
AV1 / AV2 (компонитный)	PAL	○	○
	SECAM	○	○
	PAL 525/60	—	○
	M.NTSC	—	○
	NTSC	—	○
AV2 (компонентный)	525 (480) / 60i, 60p	—	
	625 (576) / 50i, 50p	○	
	750 (720) / 60p, 50p	—	
	1 125 (1 080) / 60i, 50i	—	
HDMI1 HDMI2 HDMI3 HDMI4	525 (480) / 60i, 60p	—	○
	625 (576) / 50i, 50p	—	○
	750 (720) / 60p, 50p	—	○
	1 125 (1 080) / 60i, 50i	—	○
	1 125 (1 080) / 60p, 50p, 24p	—	○

■ Автоматический режим

В автоматическом режиме определяется наилучший формат изображения для заполнения экрана, этот процесс включает четыре этапа (WSS, управляющий сигнал через разъем SCART / HDMI, распознавание широкоэкранный формата или определение заполнения экрана).

Этот процесс может занять несколько минут в зависимости от степени темноты изображения.

Определение формата почтового ящика:

Если обнаружены черные полосы сверху и снизу экрана, в автоматическом режиме выбирается наилучшее соотношение сторон, и изображение растягивается для заполнения экрана.

Если сигналы соотношения сторон не определяются, в автоматическом режиме происходит усиление изображения для получения оптимального качества просмотра.

Примечание

- Формат изображения зависит от программы. Если формат больше, чем стандартный 16:9, то могут появиться черные полосы сверху и снизу экрана.
- Если размер экрана выглядит необычно, когда на видеоманитофоне воспроизводится записанная широкоэкранный программа, подрегулируйте трекинг на видеоманитофоне. Прочитайте руководство по эксплуатации видеоманитофона.

Форматы файлов, поддерживаемые медиапроигрывателем и медиасерверами

■ Фото

Формат	Расширение файлов	Разрешение изображения (пиксели)	Подробности / ограничения
JPEG	.jpg .jpeg .jpe	8 × 8 до 30 719 × 17 279	Стандарты DCF и EXIF Субдискретизация: 4:4:4, 4:2:2, 4:2:0 ● Формат Progressive JPEG не поддерживается.

■ Видео

Контейнер	Расширение файлов	Видеокодек	Аудиокодек	Подробности / ограничения
AVCHD	.mts	H.264	Dolby Digital	Стандарт AVCHD, версия 2.0 (AVCHD 3D, AVCHD Progressive) ● Данные могут быть недоступны, если структура папок в устройстве изменена.
SD-Video	.mod	MPEG1 MPEG2	Dolby Digital MPEG Audio	Стандарт SD-Video, версия 1.31 (Entertainment Video Profile) ● Данные могут быть недоступны, если структура папок в устройстве изменена.
MOV	.mov .qt	DivX3 DivX4 DivX5 DivX6 H.264 BP/MP/HP Motion JPEG MPEG1 MPEG2 MPEG4 SP/ASP	AAC Dolby Digital Dolby Digital Plus DTS core HE-AAC LPCM MPEG Audio MP3	<ul style="list-style-type: none"> ● Этот телевизор поддерживает формат Motion JPEG, записанный с помощью камеры Panasonic LUMIX*1. ● Этот телевизор недоступен для воспроизведения файлов формата Motion JPEG с помощью медиасервера. <p>*1: Некоторые продукты, выпущенные до 2004 года, могут быть недоступны. Не гарантируется совместимость с изделиями, выпуск которых планируется в будущем.</p>
AVI	.avi .divx	DivX3 DivX4 DivX5 DivX6 H.264 BP/MP/HP MPEG1 MPEG2 MPEG4 SP/ASP VC-1 Windows Media Video, вер. 9	AAC ADPCM Dolby Digital Dolby Digital Plus DTS core HE-AAC LPCM MPEG Audio MP3 WMA WMA Pro	<ul style="list-style-type: none"> ● Сертифицирован для воспроизведения видеофайлов DivX Plus HD с помощью медиапроигрывателя. Для получения дополнительной информации о DivX ➔ (стр. 92) ● Некоторые функции субтитров или разделов могут быть недоступны.
MKV	.mkv	DivX3 DivX4 DivX5 DivX6 H.264 BP/MP/HP MPEG1 MPEG2 MPEG4 SP/ASP	AAC Dolby Digital Dolby Digital Plus DTS core HE-AAC MPEG Audio MP3	<ul style="list-style-type: none"> ● Некоторые функции субтитров или разделов могут быть недоступны.

Контейнер	Расширение файлов	Видекодек	Аудиокодек	Подробности / ограничения
ASF	.asf .wmv	DivX3 DivX4 DivX5 DivX6 MPEG4 SP/ASP VC-1 Windows Media Video, вер. 9	AAC Dolby Digital Dolby Digital Plus HE-AAC LPCM MP3 WMA WMA Pro	<ul style="list-style-type: none"> Защищенные от копирования файлы не могут проигрываться.
MP4	.f4v .m4v .mp4	DivX3 DivX4 DivX5 DivX6 H.264 BP/MP/HP MPEG1 MPEG2 MPEG4 SP/ASP	AAC Dolby Digital Dolby Digital Plus HE-AAC MPEG Audio MP3	<ul style="list-style-type: none"> Этот телевизор поддерживает эти данные, записанные на устройствах Panasonic. Для получения дополнительной информации читайте руководство по эксплуатации этих изделий.
FLV	.flv	H.264	AAC MP3	–
3GPP	.3gp .3g2	H.264 MPEG4 SP/ASP	AAC HE-AAC	–
PS	.mpg .mpeg .vob .vro	H.264*2 MPEG1 MPEG2 VC-1*2	AAC*2 Dolby Digital Dolby Digital Plus*2 HE-AAC*2 LPCM MPEG Audio MP3*2	<ul style="list-style-type: none"> *2: Воспроизведение данного кодека возможно только с помощью медиапроигрывателя.
TS	.m2ts .tp .trp .ts	H.264 MPEG1 MPEG2 VC-1*3	AAC Dolby Digital Dolby Digital Plus DTS core*3 HE-AAC MPEG Audio MP3*3	<ul style="list-style-type: none"> *3: Воспроизведение данного кодека возможно только с помощью медиапроигрывателя.

■ Музыка

Кодек	Расширение файлов	Ограничения
MP3	.mp3	–
AAC	.m4a	<ul style="list-style-type: none"> Защищенные от копирования файлы не могут проигрываться.
WMA WMA Pro	.wma	<ul style="list-style-type: none"> Защищенные от копирования файлы не могут проигрываться. Формат WMA Lossless не поддерживается.
FLAC	.flac	–

Примечание

- Некоторые файлы могут не воспроизводиться, даже если они соответствуют всем данным условиям.
- Нельзя использовать двухбайтовые символы или другие специальные коды для данных.
- В случае переименования файлов или папок устройство может стать непригодным к использованию с этим телевизором.

DivX Certified® для воспроизведения видео DivX® и DivX Plus® HD (H.264/MKV) вплоть до HD 1080p, включая высококачественный контент.

О DIVX VIDEO:

DivX® – это цифровой видеоформат, созданный DivX, LLC, дочерним предприятием компании Rovi Corporation. Это официально сертифицированное устройство DivX Certified®, которое воспроизводит видео DivX. Посетите веб-сайт divx.com, чтобы получить дополнительную информацию и загрузить программное обеспечение для преобразования Ваших файлов в видео DivX.

■ Файл DivX с текстом субтитров

Формат субтитров – MicroDVD, SubRip, TMLayer

- Видеофайл DivX и файл с текстом субтитров находятся в одной папке, имена файлов совпадают, но их расширения отличаются.
- Если в папке находится более одного файла с текстом субтитров, они отображаются в следующем порядке: “.srt”, “.sub”, “.txt”.
- Для подтверждения или изменения текущего статуса субтитров во время воспроизведения контента DivX нажмите кнопку OPTION, чтобы отобразить Дополнительное меню.
- В зависимости от методов, которые были использованы при создании файла, или от состояния записи могут быть отображены только части субтитров или субтитры могут не отображаться совсем.

Примечание

- В зависимости от того, как Вы создаете данные на карте SD, флеш-памяти USB или медиасervere, файлы и папки могут не отображаться в том порядке, в котором Вы их нумеровали.
- В зависимости от структуры папок и того, как Вы создаете файлы, файлы и папки могут не отображаться.
- Когда файлов и папок много, для завершения операции может потребоваться время, а некоторые файлы могут не отображаться или не воспроизводиться.

О DIVX VIDEO-ON-DEMAND:

Чтобы иметь возможность воспроизводить приобретенные фильмы DivX Video-on-Demand (VOD), данное устройство DivX Certified® необходимо зарегистрировать. Чтобы получить регистрационный код, зайдите в раздел DivX VOD в меню Установки. Перейдите на веб-сайт vod.divx.com для получения информации о завершении процесса регистрации.

■ Для отображения регистрационного кода DivX VOD

➔ [DivX® VOD] (стр. 43)

- Если Вы хотите сгенерировать новый регистрационный код, Вам нужно отменить регистрацию текущего регистрационного кода. После того как контент DivX VOD будет воспроизведен один раз, экран подтверждения отмены регистрации будет отображен в [DivX® VOD] в меню Установки. Если Вы нажмете на кнопку OK на экране подтверждения, будет сгенерирован код отмены регистрации, и Вы больше не сможете проигрывать контент, который Вы приобрели во время использования текущего регистрационного кода. Нажав на кнопку OK на экране кода отмены регистрации, Вы получите новый регистрационный код.
- Если Вы приобретаете контент DivX VOD во время использования регистрационного кода, отличного от кода этого телевизора, Вы не сможете воспроизвести этот контент ([Ваше устройство не авторизовано для просмотра этого DivX-защищенного видео] отображается).

■ Информация о контенте DivX, который может быть воспроизведен определенное количество раз

Некоторые типы контента DivX VOD могут быть воспроизведены определенное количество раз. При воспроизведении этого контента отображается оставшееся количество воспроизведений. Вы не можете воспроизводить этот контент, если оставшееся количество воспроизведений равно нулю ([Оно истекло.] отображается).

- При воспроизведении данного контента количество оставшихся возможностей воспроизведения уменьшается на одну при одном из следующих условий:
 - Если Вы выходите из текущего приложения.
 - Если Вы воспроизводите другой контент.
 - Если Вы переходите к следующему или предыдущему контенту.

Устройства для записи или воспроизведения

■ Карта SD

Формат карты:

Карта SDXC – exFAT

Карта SDHC / карта SD – FAT16 или FAT32

Совместимые типы карт (максимальная емкость):

Карта SDXC (64 Гб), карта SDHC (32 Гб), карта SD (2 Гб), карта mini-SD (2 Гб) (для карты mini-SD требуется адаптер)

- Если используется карта mini-SD, вставляйте / вынимайте ее вместе с адаптером.
- Проверьте последнюю информацию о типе карт на веб-сайте, указанном ниже, (только на английском языке)
<http://panasonic.jp/support/global/cs/tv/>
- Используйте карту SD, которая отвечает стандартам SD. Иначе это может привести к неисправности телевизора.

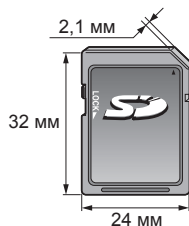

■ Флеш-память USB

Формат флеш-памяти USB: FAT16, FAT32 или exFAT

- USB HDD-устройство, отформатированное с помощью ПК, не поддерживается медиапроигрывателем.

Примечание

- Данные, измененные с помощью ПК, могут не отображаться.
- Не извлекайте устройство, когда телевизор считывает данные. Иначе это может повредить устройство или телевизор.
- Не прикасайтесь к разъемам на устройстве.
- Не подвергайте устройство воздействию сильного давления или ударам.
- Вставляйте устройство в правильном направлении. Иначе это может повредить устройство или телевизор.
- Электрические помехи, статическое электричество или неправильная эксплуатация могут повредить данные или устройство.
- Регулярно выполняйте резервное копирование в случае плохих или поврежденных данных или неправильной работы телевизора. Компания Panasonic не несет ответственности за какие-либо ухудшения или повреждения записанных данных.

Подсоединение HDMI

HDMI (мультимедийный интерфейс высокой четкости) является первым в мире полностью цифровым бытовым AV-интерфейсом, совместимым с сигналами несжатого формата.

Интерфейс HDMI позволяет Вам наслаждаться цифровыми изображениями высокой четкости и высококачественным звуком с помощью телевизора и оборудования.

Совместимое с интерфейсом HDMI оборудование*1, снабженное выходным разъемом HDMI или DVI, например DVD-плеер, ресивер или игровое оборудование, может быть подсоединено к разъему HDMI с помощью HDMI-совместимого (полностью экранированного) кабеля. Для получения дополнительной информации о подключениях ➔ (стр. 13, 87)

■ Применимые функции HDMI

- Входной аудиосигнал:
2ch Линейная PCM (частоты дискретизации – 48 кГц, 44,1 кГц, 32 кГц)
- Входной видеосигнал:
➔ **“Поддерживаемые форматы входных видеосигналов” (стр. 94)**
Подберите установки выходного сигнала цифрового оборудования.
- Входной сигнал с ПК:
➔ **“Поддерживаемые форматы входных видеосигналов” (стр. 94)**
Подберите установки выходного сигнала ПК.
- VIERA Link (HDAVI Control 5)
➔ **[VIERA Link] (стр. 82)**
- 3D
- Content Type
- Deep Colour
- x.v.Colour™
- Функция обратного аудиоканала*2 (только разъем HDMI2)

■ Соединение DVI

Если внешнее оборудование имеет только выход DVI, подсоедините к разъему HDMI с помощью кабеля с адаптером с DVI на HDMI*3. Когда используется кабель адаптера с DVI на HDMI, подсоедините аудиокабель к разъему AUDIO с помощью адаптера AV2 (COMPONENT / VIDEO), который входит в комплект поставки.

Примечание

- Установки аудио могут быть выполнены в [Вход HDMI1 / 2 / 3 / 4] в меню Звук. (стр. 40)
- Если подсоединенное оборудование имеет функцию регулирования формата изображения, то установите формат изображения на значение “16:9”.
- Эти соединители HDMI являются соединителями “Типа А”.
- Эти соединители HDMI совместимы с системой защиты авторских прав HDCP (High-Bandwidth Digital Content Protection).
- Оборудование, не имеющее выходных цифровых разъемов, может быть подсоединено к входному компонентному разъему или видеоразъему для получения аналоговых сигналов.
- Этот телевизор оснащен технологией HDMI™.

*1: На оборудовании, совместимом с интерфейсом HDMI, отображается логотип HDMI.

*2: Функция обратного аудиоканала (ARC) посылает цифровые сигналы по кабелю HDMI.

*3: Обратитесь в Ваш местный магазин по продаже цифрового оборудования.

Поддерживаемые форматы входных видеосигналов

■ COMPONENT (Y, P_B, P_R) (с разъема AV2), HDMI

Название сигнала	COMPONENT	HDMI
525 (480) / 60i, 60p	○	○
625 (576) / 50i, 50p	○	○
750 (720) / 60p, 50p	○	○
1 125 (1 080) / 60i, 50i	○	○
1 125 (1 080) / 60p, 50p, 24p		○

○ : Применяемый входной сигнал

■ ПК (от разъема HDMI)

Название сигнала	Частота горизонтальной развертки (кГц)	Частота вертикальной развертки (Гц)
640 × 480 @60 Гц	31,47	60,00
1 280 × 720 @60 Гц	45,00	60,00
1 920 × 1 080 @60 Гц	67,50	60,00

Применяемый входной сигнал для компьютеров обычно совместим со стандартной синхронизацией HDMI.

Примечание

- Сигналы, не соответствующие приведенным выше характеристикам, могут отображаться неправильно.
- Приведенные выше сигналы переформатируются для оптимального просмотра на Вашем дисплее.
- Компьютерный сигнал увеличивается или сжимается для отображения на экране, что может привести к недостаточной четкости передачи мелких деталей.

Подключение USB

- Рекомендуется подключать флеш-память USB и камеру для видеосвязи непосредственно к USB-портам телевизора.
- Некоторые USB-устройства или USB-разветвители не могут использоваться с этим телевизором.
- Вы не можете подключать устройства с помощью USB-картридера.
- Вы не можете использовать одновременно два или более устройств USB одинакового типа, за исключением флеш-памяти USB.
- Дополнительная информация об устройствах может находиться на веб-сайте, указанном ниже (только на английском языке)
<http://panasonic.jp/support/global/cs/tv/>

Настройка Bluetooth

Вы можете использовать клавиатуру Bluetooth*1 и аудиоустройства Bluetooth*2 (наушники и т. п.) с телевизором после настройки [Установка Bluetooth] в меню Установки (стр. 41).

- *1: Поддерживаются клавиатуры, совместимые с HID (профилем устройств для взаимодействия с человеком).
- *2: Поддерживаются аудиоустройства, совместимые с A2DP (расширенным профилем распространения аудио).

Меню	Пункт	Настройки / конфигурации (варианты)
Установки	Установка Bluetooth	
	Устройства	<p>Ведет поиск и регистрацию имеющихся устройств</p> <ul style="list-style-type: none"> • Вы не можете одновременно использовать два аудиоустройства и более, совместимых с A2DP. <p>[Не сопряжено]: Устройство не зарегистрировано. Зарегистрируйте устройство, следуя инструкциям на экране, для использования с этим телевизором.</p> <p>[Соединено]: Устройство зарегистрировано, и Вы можете использовать его с телевизором.</p> <p>[Нет соединения]: Устройство уже зарегистрировано, но не подключено к телевизору. Убедитесь, что устройство включено и находится на допустимом расстоянии.</p>
	Аудионастр. Bluetooth	<p>Отрегулируйте время задержки выхода звука, если звук аудиоустройства не синхронизирован с изображением</p> <ul style="list-style-type: none"> • Эта функция доступна только для аудиоустройств Bluetooth. • Установите [Синхр. видео и аудио] на [Вкл.] и настройте в [Настр.синхр.видео-аудио].

- Чтобы подрегулировать громкость этого аудиоустройства ► **[Громк. наушников] (стр. 39)**
- Эта настройка не предназначена для 3D-очков, поддерживающих беспроводную технологию Bluetooth.
- Дополнительная информация об устройствах может находиться на веб-сайте, указанном ниже (только на английском языке)
<http://panasonic.jp/support/global/cs/tv/>

Управление с помощью клавиатуры / игрового планшета

■ USB-клавиатура / клавиатура Bluetooth

- Клавиатура, требующая установки драйвера, не поддерживается.
- Для изменения языка → **[Раскладка клавиатуры]** (стр. 43)
- Символы могут быть отображены некорректно на экране телевизора в зависимости от подключенной клавиатуры или настройки раскладки клавиатуры.
- Функции некоторых клавиш клавиатуры могут соответствовать функциям кнопок пульта дистанционного управления.

Клавиатура	Пульт дистанционного управления	Клавиатура	Пульт дистанционного управления
↑ / ↓ / ← / →	Кнопки курсора	F2	VIERA TOOLS
Enter	OK	F3	MENU
Backspace	BACK/RETURN	F4	INPUT (AV)
Esc	EXIT	F5 / F6	Переключение каналов по убывающей / нарастающей
0-9 / Символ	Цифровые кнопки	F7 / F8	Уменьшение / увеличение громкости
F1	GUIDE	F9 / F10 / F11 / F12	Цветные кнопки

■ Игровой планшет USB

- Проверьте игровые планшеты, которые были протестированы для использования с этим телевизором, на веб-сайте, указанном ниже, (только на английском языке)
<http://panasonic.jp/support/global/cs/tv/>
- Функции некоторых клавиш игровых планшетов соответствуют функциям кнопок пульта дистанционного управления.

Пример:

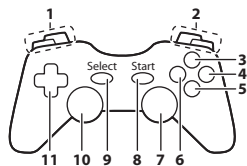

	Пульт дистанционного управления	Пульт дистанционного управления
1	Увеличение / уменьшение громкости	7 VIERA TOOLS
2	Переключение каналов по нарастающей / убывающей	8 EXIT
3	GUIDE	9 INPUT (AV)
4	OK	10 MENU
5	BACK/RETURN	11 Кнопки курсора
6	INTERNET	

Список символов для цифровых кнопок

Вы можете вводить символы с помощью цифровых кнопок для свободных пунктов ввода.

Переименовать вход

Имя	
А Б В Г Д Е Ж З И Й К Л М Н О П Р С Т У Ф	
Х Ц Ч Ш Щ Ъ Ы Ь Э Ю Я 0 1 2 3 4 5 6 7 8 9	
а б в г д е ж з и й к л м н о п р с т у ф	
х ц ч ш щ ъ ы ь э ю я ! : # () + - . *	
-	

1	2	3
4	5	6
7	8	9
0		

Повторно нажимайте цифровую кнопку до тех пор, пока не появится нужный символ.

- Символ автоматически вводится, если Вы отпустите кнопку на 1 секунду.
- Вы также можете ввести символ, нажимая кнопку OK или другие цифровые кнопки в течение 1 секунды.
- Символы различаются в зависимости от пунктов ввода.

Таблица символов:

Цифровые кнопки	Символы	Цифровые кнопки	Символы
1	. @ / ! : # + - * _ () " ' % & ? , ; = \$ [] ~ < > { } ' ^ \	6 _{ms}	б р с т у Р С Т У
2 _{abc}	2 а б в г А Б В Г	7 _{def}	7 ф х ц ч Ф Х Ц Ч
3 _{def}	3 д е ж з Д Е Ж З	8 _{lmn}	8 ш щ ъ ы Ш Щ Ъ Ы
4 _{ghj}	4 и й к л И Й К Л	9 _{opq}	9 ь э ю ы Э Ю Я
5 _{kl}	5 м н о п М Н О П	0	Пробел 0

Информация о разъемах SCART и HDMI

Разъем AV1 SCART (RGB, VIDEO, Q-Link)



Разъем HDMI

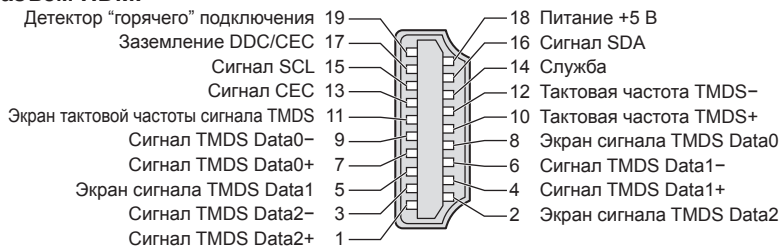

Часто задаваемые вопросы

Перед тем как обращаться за техобслуживанием или помощью, обратитесь, пожалуйста, к этим простым советам, чтобы разрешить проблему. Если проблема все еще существует, обратитесь, пожалуйста, за помощью к Вашему местному дилеру Panasonic.

В режиме DVB появляются блочные шумы, застывшее или исчезающее изображение / в аналоговом режиме на изображении появляются белые пятна или тени (изображение двоится) / некоторые каналы не настраиваются

- Проверьте положение, направление и подсоединение наземной антенны или спутниковой антенны.
- Проверьте [Состояние сигнала] (стр. 52). Если параметр [Качество сигнала] отображается красным цветом, сигнал DVB слабый.
- На сигнал влияют погодные условия (сильный дождь, снег и т. д.), особенно это касается регионов со слабым приемом. Даже в хорошую погоду повышенное давление может вызвать слабый прием сигнала некоторых каналов.
- Из-за применяющейся технологии приема цифрового сигнала в некоторых случаях его качество может быть сравнительно низким – несмотря на уверенный прием аналогового сигнала.
- Выключите переключатель включения / выключения сетевого питания телевизора, а затем снова включите его.
- Если проблема не устраняется, проконсультируйтесь с Вашим местным дилером или поставщиком услуг по вопросу доступа к службам.

Автонастройка DVB-S не может быть осуществлена полностью

- Проверьте подключения и выравнивание спутниковой антенны. ➔ (стр. 46)
- Если проблема не устранена, проконсультируйтесь со своим местным дилером.

В функции ТВ Гид не отображаются программы

- Проверьте цифровой передатчик.
- Настройте направление наземной антенны или спутниковой антенны на другой передатчик, установленный поблизости.
- Проверьте аналоговый сигнал. Если качество изображения низкое, проверьте антенну и проконсультируйтесь с Вашим местным дилером.

Нет ни изображения, ни звука

- Убедитесь, что телевизор включен.
- Проверьте, подключен ли шнур питания к телевизору и вставлена ли штепсельная вилка в сетевую розетку.
- Проверьте, находится ли телевизор в режиме AV.
- Проверьте правильность выбора входного режима.
- Проверьте меню Картинка (стр. 36 - 38) и громкость.
- Проверьте, что есть все необходимые кабели и соединения надежно выполнены в нужных местах.

Автоформат

- Автоформат разработан для обеспечения использования наилучшего соотношения сторон для заполнения экрана. ➔ (стр. 89)
- Нажмите кнопку ASPECT, если Вы хотите изменить формат изображения вручную. ➔ (стр. 23)

Черно-белое изображение

- Проверьте, соответствует ли выход внешнего оборудования входу на телевизоре. При подсоединении через SCART убедитесь, что выход внешнего оборудования не установлен на S-Video.

Функция Q-Link не работает

- Проверьте кабель SCART и его подсоединение. Также установите [Выход AV1] в меню Установки. ➔ (стр. 41)

Функция [VIERA Link] не работает, и появляется сообщение об ошибке

- Проверьте подсоединение. ➔ (стр. 79, 80)
- Включите подсоединенное оборудование, а затем включите телевизор. ➔ (стр. 82)

Запись не начинается немедленно

- Проверьте установки записывающего устройства. Для получения дополнительной информации прочитайте руководство по эксплуатации записывающего устройства.

Экран становится тусклым

- Это происходит при автоматическом уменьшении контраста, чтобы избежать появления остаточного изображения, если пользователь в следующих случаях в течение нескольких минут не выполняет никаких действий:
 - отсутствует сигнал в режиме DVB или AV
 - выбран заблокированный канал
 - выбран недействительный канал
 - выбран радиоканал
 - отображено меню
 - отображена миниатюра или фотоснимок

	Проблема	Причины / действия
Экран	Хаотичное изображение, зашумленность	<ul style="list-style-type: none"> Установите [Шумопонижение] в меню Картинка для уменьшения помех. ➔ (стр. 37) Проверьте расположенные поблизости электрические изделия (автомобиль, мотоцикл, флуоресцентная лампа).
	Изображение не может быть отображено	<ul style="list-style-type: none"> Не установлены ли [Контраст], [Яркость] или [Цвет] в меню Картинка на минимальные значения? ➔ (стр. 36) Проверьте, соответствует ли настройка [AV2] ([COMPONENT] / [VIDEO]) в [Выбор входа] выходу внешнего оборудования. (стр. 28)
	Расплывчатое или искаженное изображение (нет звука или низкая громкость)	<ul style="list-style-type: none"> Перенастройте каналы. ➔ (стр. 45 - 48)
	Отображается необычное изображение	<ul style="list-style-type: none"> Выключите переключатель включения / выключения сетевого питания телевизора, а затем снова включите его. Если проблема не устраняется, верните все начальные установки. ➔ [Начальные установки] (стр. 55)
Звук	Звук не воспроизводится	<ul style="list-style-type: none"> Не активировано ли "Приглушение звука"? ➔ (стр. 10) Не установлена ли громкость на минимальное значение?
	Низкий уровень звука или искаженный звук	<ul style="list-style-type: none"> Прием звукового сигнала может ухудшиться. Установите [MPX] (стр. 39) в меню Звук на [Моно] (Аналоговый)
	Необычный звук из телевизора	<ul style="list-style-type: none"> При включении питания из телевизора может доноситься шум привода (это не является признаком неисправности).
3D	Не удается просмотреть 3D-изображения	<ul style="list-style-type: none"> Проверьте, включены ли 3D-очки, выбран ли режим 3D, а также зарегистрированы ли они в данном телевизоре. Для получения дополнительной информации обратитесь к руководству по эксплуатации 3D-очков. Проверьте уровень заряда батареи 3D-очков. (Состояние батареи отображается на экране, когда включены 3D-очки.) Поддерживают ли 3D-очки беспроводную технологию Bluetooth? ➔ (стр. 31) Убедитесь, что параметр [Выбор режима 3D] установлен на [3D]. ➔ (стр. 32) Некоторые сигналы 3D-изображений могут автоматически не распознаваться как 3D-изображения. Установите [Выбор режима 3D (Ручное)] для соответствия формату сигнала. ➔ (стр. 32) Используйте 3D-очки на расстоянии приблизительно 3,2 м от телевизора. Проверьте, нет ли препятствий между телевизором и 3D-очками. Некоторые люди могут испытывать трудности с просмотром 3D-изображений, а некоторые могут вообще их не видеть, особенно если у них разная острота зрения левого и правого глаза. После использования примите необходимые меры (например, наденьте очки и т. п.) для коррекции зрения.
	3D-очки автоматически выключаются	<ul style="list-style-type: none"> Проверьте, нет ли препятствий между телевизором и 3D-очками.
	Что-то не так с 3D-изображениями	<ul style="list-style-type: none"> Проверьте настройку [Последоват. кадров] или [Фильтр диаг. линий]. ➔ (стр. 34)
	При нажатии кнопки питания на 3D-очках не загорается индикаторная лампочка	<ul style="list-style-type: none"> Возможно, батарея имеет низкий заряд или разрядилась. Зарядите ее.
HDMI	Необычный звук	<ul style="list-style-type: none"> Выполните установку звука подсоединенного оборудование на положение "2ch L.PCM". Проверьте установку [Вход HDMI1 / 2 / 3 / 4] в меню Звук. ➔ (стр. 40) Если имеется проблема с цифровым звуковым соединением, выберите аналоговое звуковое соединение. ➔ (стр. 93)
	Когда оборудование подсоединено через HDMI, изображения с внешнего оборудования выглядят необычно	<ul style="list-style-type: none"> Проверьте правильность подсоединения кабеля HDMI. ➔ (стр. 87) Выключите телевизор и оборудование, а затем снова включите их. Проверьте входной сигнал с оборудования. ➔ (стр. 94) Используйте оборудование, совместимое с EIA/CEA-861/861D.

	Проблема	Причины / действия
Сеть	Невозможно подключиться к сети	<ul style="list-style-type: none"> ● Проверьте правильность подключения кабеля локальной сети или оборудования беспроводной локальной сети. ➔ (стр. 70) ● Проверьте подключения и настройки. ➔ (стр. 70 - 74) ● Проверьте сетевое оборудование и сетевое окружение. ● Маршрутизатор может быть не установлен на автоматическое определение IP-адреса. Если администратор сети предпочитает назначать IP-адрес, установите IP-адрес вручную. ➔ (стр. 72) ● Маршрутизатор, возможно, использует фильтр MAC-адреса (настройка безопасности). Подтвердите MAC-адрес данного телевизора (стр. 40) и установите маршрутизатор на использование. ● Если проблема не решена, обратитесь к своему поставщику интернет-услуг или в телекоммуникационную компанию.
	Невозможно выбрать файл во время работы DLNA	<ul style="list-style-type: none"> ● Медиасервер подключенного оборудования готов? ➔ (стр. 68) ● Проверьте применимый формат данных. ➔ (стр. 90, 91) ● Проверьте настройки [Настройка соединения] ➔ (стр. 71)
	Не работает VIERA Connect	<ul style="list-style-type: none"> ● Проверьте подключения и настройки. ➔ (стр. 70 - 74) ● Возможно, сервер или подключенная линия сейчас заняты.
Прочее	Телевизор не включается	<ul style="list-style-type: none"> ● Проверьте, подключен ли шнур питания к телевизору и вставлена ли штепсельная вилка в сетевую розетку.
	Телевизор переходит в режим ожидания	<ul style="list-style-type: none"> ● Функция автоматического перехода в режим ожидания активирована. ➔ (стр. 11) ● Телевизор переходит в режим ожидания примерно через 30 минут после окончания аналогового вещания.
	Пульт дистанционного управления не работает или работает с перебоями	<ul style="list-style-type: none"> ● Правильно ли установлены батарейки? ➔ (стр. 7) ● Включен ли телевизор? ● Возможно, разрядились батарейки. Замените их. ● Направьте пульт дистанционного управления непосредственно на переднюю панель телевизора (на расстоянии примерно 7 м под углом 30 градусов к передней панели телевизора). ● Расположите телевизор так, чтобы солнечный свет или другие источники яркого света не светили на приемник сигнала дистанционного управления телевизора.
	Части телевизора становятся горячими	<ul style="list-style-type: none"> ● Даже если температура передней, верхней и задней панелей повысилась, это не вызовет никаких проблем, связанных с производительностью или качеством работы.
	На экране есть постоянно высвечивающиеся пятна	<ul style="list-style-type: none"> ● Некоторые пиксели могут постоянно высвечиваться или не высвечиваться из-за производственного процесса, связанного с этой технологией. Это не является неисправностью.
	Выводится сообщение [Faulty dish]	<ul style="list-style-type: none"> ● Возможно, произошло короткое замыкание спутникового кабеля, или возникли проблемы с подключением кабеля. Проверьте кабель и его подключение, затем выключите телевизор с помощью переключателя включения / выключения сетевого питания, после чего включите его снова. ● Если сообщение не исчезает, обратитесь к установщику спутниковой антенны по вопросу проверки самой антенны и кабеля.
	Появляется сообщение об ошибке перегрузки	<ul style="list-style-type: none"> ● Данную ошибку, возможно, вызывает подключенное USB-устройство. Отсоедините устройство и выключите переключатель включения / выключения сетевого питания телевизора, а затем снова включите его. ● Проверьте, нет ли посторонних предметов внутри USB-порта.
Появляется сообщение об ошибке	<ul style="list-style-type: none"> ● Следуйте инструкциям в сообщении. ● Если проблема не устранена, пожалуйста, обратитесь за помощью к своему местному дилеру Panasonic или в авторизованный сервисный центр. 	

Сначала отсоедините штепсельную вилку от сетевой розетки.

Экран, корпус, подставка

Регулярный уход:

Аккуратно протрите поверхности экрана, корпуса или подставки мягкой тканью для удаления следов грязи и отпечатков пальцев.

Для сильных загрязнений:

Сначала очистите поверхность от пыли. Смочите мягкую ткань водой или разведенным нейтральным моющим средством (1 часть на 100 частей воды). Выжмите ткань и протрите поверхность. Удалите остатки влаги.

Предостережение

- Не используйте жесткую ткань и не трите поверхность слишком сильно, иначе Вы можете ее поцарапать.
- Не подвергайте телевизор воздействию воды или мощного средства. Попадание жидкости внутрь телевизора может привести к выходу его из строя.
- Избегайте контакта телевизора со средствами против насекомых, растворителями и другими агрессивными жидкостями. Это может испортить поверхность или привести к отслоению краски.
- Поверхность дисплейной панели обработана специальным образом и может быть легко повреждена. Не стучите и не царапайте поверхность ногтями и другими твердыми предметами.
- Избегайте длительного контакта поверхности телевизора и подставки с резиной или ПВХ-содержащими веществами. Это может испортить поверхность.

Штепсельная вилка

Регулярно протирайте штепсельную вилку сухой мягкой тканью. Влага и пыль могут привести к пожару или поражению электрическим током.

Лицензии

Даже при отсутствии специальных ссылок на компании или товарные знаки продуктов, данные товарные знаки полностью признаются.

- DVB и логотипы DVB являются товарными знаками DVB Project.
- DiSEqC™ является товарным знаком компании EUTELSAT.
- THX и логотип THX являются товарными знаками THX Ltd., которые могут быть зарегистрированы в некоторых юрисдикциях. Все права защищены.
- "RealD 3D" является торговой маркой RealD.
- Логотип "Full HD 3D Glasses™" и текстовый символ "Full HD 3D Glasses™" являются товарными знаками Full HD 3D Glasses Initiative.
- Текстовый символ и логотипы Bluetooth® являются зарегистрированными товарными знаками, принадлежащими компании Bluetooth SIG, Inc., и используются компанией Panasonic Corporation по лицензии. Другие товарные знаки и товарные названия являются собственностью соответствующих владельцев.
- Логотип SDXC является товарным знаком SD-3C, LLC.
- Логотипы "AVCHD", "AVCHD 3D" и "AVCHD Progressive" являются товарными знаками Panasonic Corporation и Sony Corporation.
- DivX®, DivX Certified®, DivX Plus® HD и соответствующие логотипы являются товарными знаками компании Rovi Corporation или ее дочерних предприятий и используются по лицензии.
- QuickTime и логотип QuickTime являются товарными знаками или зарегистрированными товарными знаками Apple Inc. и используются при наличии лицензии.
- VIERA Connect является товарным знаком Panasonic Corporation.
- Skype является товарным знаком компании Skype Limited.
- DLNA®, логотип DLNA и DLNA CERTIFIED™ являются товарными знаками, знаками обслуживания или сертификационными знаками Digital Living Network Alliance.
- Windows является зарегистрированным товарным знаком Microsoft Corporation в Соединенных Штатах и других странах.
- HDMI, логотип HDMI и High-Definition Multimedia Interface являются товарными знаками или зарегистрированными товарными знаками HDMI Licensing LLC в Соединенных Штатах Америки и других странах.
- x.v.Colour™ является товарным знаком.
- HDAVI Control™ является товарным знаком компании Panasonic Corporation.
- Изготовлено по лицензии компании Dolby Laboratories. Dolby и знак в виде двойной буквы D являются товарными знаками компании Dolby Laboratories.
- Изготовлено по лицензии согласно патентам США №: 5 956 674; 5 974 380; 6 487 535 и другим патентам США и всемирным патентам, выданным и находящимся на рассмотрении. DTS, его символ, а также DTS вместе со своим символом являются зарегистрированными товарными знаками; DTS 2.0+Digital Out является товарным знаком DTS, Inc. Изделие содержит программное обеспечение. © DTS, Inc. Все права защищены.

В настоящем изделии используется следующее программное обеспечение или технологии:

- (1) программное обеспечение, специально разработанное компанией Panasonic Corporation или для нее,
- (2) программное обеспечение, принадлежащее третьей стороне и используемое компанией Panasonic Corporation по лицензии,
- (3) программное обеспечение, частично основанное на работе Independent JPEG Group,
- (4) программное обеспечение, разработанное в рамках проекта FreeType Project,
- (5) программное обеспечение, используемое по лицензии GNU LESSER GENERAL PUBLIC LICENSE (LGPL) и/или,
- (6) программное обеспечение с открытым исходным кодом, отличное от программного обеспечения, используемого по лицензии LGPL,
- (7) технология "PlayReady" (цифровые средства защиты авторских прав), лицензированная компанией Microsoft Corporation или ее дочерними предприятиями.

Для получения дополнительной информации о программном обеспечении, обозначенном цифрой (5), пожалуйста, обратитесь к условиям и положениям лицензиям LGPL, которые приведены на веб-сайте <http://www.gnu.org/licenses/old-licenses/lgpl-2.1.html>

Кроме того, программное обеспечение, обозначенное цифрой (5), охраняется авторским правом ряда лиц. Пожалуйста, ознакомьтесь с уведомлением об авторском праве этих лиц на веб-сайте <http://www.am-linux.jp/dl/EUIDTV12/>

Программное обеспечение LGPL распространяется в надежде на то, что оно будет полезным, но БЕЗ КАКОЙ-ЛИБО ГАРАНТИИ, в том числе, без подразумеваемой гарантии ТОВАРНОЙ ПРИГОДНОСТИ или ПРИГОДНОСТИ ДЛЯ КОНКРЕТНЫХ ЦЕЛЕЙ.

В течение по меньшей мере трех (3) лет со дня поставки изделий компания Panasonic обязуется предоставлять любой третьей стороне, которая обратится в компанию, используя приведенную ниже контактную информацию, полную машиночитаемую копию соответствующего исходного кода, в отношении которого действуют нормы LGPL, за вознаграждение, не превышающее стоимости физического акта передачи копии исходного кода.

Контактная информация

cdrequest@am-linux.jp

Вы или любое другое лицо можете получить исходный код, в отношении которого действуют нормы LGPL, на нашем веб-сайте, указанном ниже.

<http://www.am-linux.jp/dl/EUIDTV12/>

Для получения дополнительной информации о программном обеспечении, обозначенном цифрами (5) и (6), пожалуйста, обратитесь к соответствующим условиям лицензии, прилагаемым к меню "Установки" изделия.

Пожалуйста, обратите внимание, что на технологию PlayReady, обозначенную цифрой (7), распространяются следующие положения.

(а) В данном изделии используется технология, в отношении которой действуют определенные права на интеллектуальную собственность компании Microsoft. Использование или распространение этой технологии вне данного изделия без получения от компании Microsoft соответствующей лицензии (лицензий) запрещено.

(б) Владельцы контента используют технологию доступа к контенту Microsoft PlayReady™ с целью защиты своей интеллектуальной собственности, в том числе и контента, охраняемого авторским правом. Данное устройство использует технологию PlayReady для доступа к контенту, защищенному с помощью технологии PlayReady, и/или к контенту, защищенному с помощью технологии WMDRM. Если данное устройство не сможет обеспечить ограничения относительно использования контента, то владельцы контента вправе потребовать от компании Microsoft отменить полномочия данного устройства по доступу к контенту, защищенному с помощью технологии PlayReady. Отмена таких полномочий не должна сказываться на доступе к незащищенному контенту или к контенту, защищенному с помощью других технологий.

Владельцы контента могут попросить Вас обновить PlayReady, чтобы Вы могли получить доступ к их контенту.

Если Вы отклоните обновление, Вы не сможете получить доступ к контенту, для просмотра которого требуется данное обновление.

Технические характеристики

Модель №		TX-PR42GT50	TX-PR50GT50
Источник питания		220–240 В переменного тока, 50 / 60 Гц	
Номинальная мощность		315 Вт	430 Вт
Потребляемая мощность в режиме ожидания*1		0,30 Вт	
Размер экрана (диагональ)		107 см / 42 дюйма	127 см / 50 дюймов
Разрешение экрана		1 920 (Ш) × 1 080 (В)	
Панель		Плазменная панель	
Габаритные размеры (Ш × В × Г)		993 мм × 653 мм × 320 мм (с подставкой) 993 мм × 603 мм × 47 мм (только телевизор)	1 170 мм × 754 мм × 335 мм (с подставкой) 1 170 мм × 704 мм × 47 мм (только телевизор)
Масса		Нетто 21,0 кг (с подставкой) Нетто 17,5 кг (только телевизор)	Нетто 27,0 кг (с подставкой) Нетто 23,0 кг (только телевизор)
Звук	Динамик	Передний динамик (группа из 8 динамиков) × 2, низкочастотный динамик (Ф 80 мм) × 1	
	Аудиовыход	18 Вт (4 Вт + 4 Вт + 10 Вт)	
	Наушники	М3 (3,5 мм) стерео мини гнездо × 1	
Системы приема / диапазон Проверьте последнюю информацию о доступных службах на веб-сайте, указанном ниже, (только на английском языке) http://panasonic.jp/support/global/cs/tv/		PAL D, K, SECAM D, K	VHF R1 - R2 VHF R6 - R12 VHF R3 - R5 UHF E21 – E69
		PAL 525/60	Воспроизведение кассет NTSC с некоторых видеомагнитофонов PAL (VCR)
		M.NTSC	Воспроизведение с видеомагнитофонов M.NTSC (VCR)
		NTSC (только вход AV)	Воспроизведение с видеомагнитофонов NTSC (VCR)
		DVB-T / T2	Цифровые наземные службы (MPEG2 и MPEG4-AVC(H.264))
		DVB-C	Цифровые кабельные службы (MPEG2 и MPEG4-AVC(H.264))
		DVB-S / S2	Цифровые спутниковые службы (MPEG2 и MPEG4-AVC(H.264)) Диапазон частот ресивера – от 950 МГц до 2 150 МГц Мощность и поляризация конвертера LNB – Вертикальная: +13 В / Горизонтальная: +18 В / Сила тока: макс. 500 мА (защита от перегрузки) Тон 22 кГц – Частота: 22 кГц ± 2 кГц / Амплитуда: 0,6 В ± 0,2 В Символьная скорость – макс. 30 МСим/с Режим FEC – 1/2, 3/5, 2/3, 3/4, 4/5, 5/6, 8/9, 9/10 Демодуляция – QPSK, 8PSK DiSEqC – Версия 1.0
Вход спутниковой антенны		Гнездо, тип F, 75 Ω	
Вход антенны		ОВЧ / УВЧ	
Условия эксплуатации		Температура: 0 °С–35 °С Влажность: 20 %–80 % относительной влажности (при отсутствии конденсации)	

Соединительные разъемы	Вход / выход AV1	SCART (аудио- / видеовход, аудио- / видеовыход, вход RGB, Q-Link)	
	Вход AV2 (COMPONENT / VIDEO)	VIDEO	RCA штырькового типа × 1 1,0 В[р-р] (75 Ω)
		AUDIO L - R	RCA штырькового типа × 2 0,5 В[среднеквадратичное]
		Y Pb, Pr	1,0 В[р-р] (включая синхронизацию) ±0,35 В[р-р]
	Вход HDMI 1 / 2 / 3 / 4	Разъемы типа A HDMI1 / 3 / 4: 3D, Content Type, Deep Colour, x.v.Colour™ HDMI2: 3D, Content Type, Функция обратного аудиоканала, Deep Colour, x.v.Colour™ • Этот телевизор поддерживает функцию "HDAVI Control 5".	
	Слот для карты	Слот карты SD × 1 Слот общего интерфейса (совместим с CI Plus) × 1	
	ETHERNET	RJ45, IEEE802.3 10BASE-T/100BASE-TX	
	USB 1 / 2 / 3	USB2.0, 5 В постоянного тока, макс. 500 мА	
DIGITAL AUDIO OUT	PCM / Dolby Digital / DTS, волоконно-оптический кабель		
Беспроводное оборудование беспроводной локальной сети	Соответствие стандартам и диапазон частот*2	IEEE802.11a/n 5,180 ГГц–5,320 ГГц, 5,500 ГГц–5,580 ГГц, 5,660 ГГц–5,700 ГГц IEEE802.11b/g/n 2,412 ГГц–2,472 ГГц	
	Безопасность	WPA2-PSK (TKIP/AES) WPA-PSK (TKIP/AES) WEP (64 бит/128 бит)	
Беспроводная технология Bluetooth®*3	Соответствие стандартам	Bluetooth 3.0	
	Диапазон частот	2,402 ГГц–2,480 ГГц	

*1: Когда телевизор выключен с помощью пульта дистанционного управления при отсутствии активных функций

*2: Частота и канал отличаются в зависимости от страны. Следуйте действующим в Вашей стране правилам относительно диапазона частот.

*3: Не все совместимые с Bluetooth устройства работают с данным телевизором.

Примечание

• Конструкция и технические характеристики могут быть изменены без уведомления. Указанная масса и габаритные размеры являются приблизительными величинами.

Информация по обращению с отходами для стран, не входящих в Европейский Союз



Действие этого символа распространяется только на Европейский Союз.

Если Вы собираетесь выбросить данный продукт, узнайте в местных органах власти или у дилера, как следует поступать с отходами такого типа.

Декларация о Соответствии Требованиям Технического Регламента об Ограничении Использования некоторых Вредных Веществ в электрическом и электронном оборудовании (утвержденного Постановлением №1057 Кабинета Министров Украины)

Изделие соответствует требованиям Технического Регламента об Ограничении Использования некоторых Вредных Веществ в электрическом и электронном оборудовании (ТР ОИВВ).

Содержание вредных веществ в случаях, не предусмотренных Дополнением №2 ТР ОИВВ:

1. свинец (Pb) – не превышает 0,1wt % веса вещества или в концентрации до 1000 миллионных частей;
2. кадмий (Cd) – не превышает 0,01wt % веса вещества или в концентрации до 100 миллионных частей;
3. ртуть (Hg) – не превышает 0,1wt % веса вещества или в концентрации до 1000 миллионных частей;
4. шестивалентный хром (Cr⁶⁺) – не превышает 0,1wt % веса вещества или в концентрации до 1000 миллионных частей;
5. полибромбифенолы (PBB) – не превышает 0,1wt % веса вещества или в концентрации до 1000 миллионных частей;
6. полибромдифеноловые эфиры (PBDE) – не превышает 0,1wt % веса вещества или в концентрации до 1000 миллионных частей.

Для России используемый диапазон частот стандарта 802.11abgn:
(2400 - 2483,5) и/или (5150 - 5350 и 5650 - 5725) МГц

Информационный центр Panasonic
Для звонков из Москвы: +7 (495) 725-05-65
Бесплатный звонок по России: 8-800-200-21-00

Инфармацыйны цэнтр Panasonic
Для фіксаванай сувязі званок па тэрыторыі Беларусі бясплатны.
Бесплатный звонок со стационарных телефонов из Белоруссии: 8-820-007-1-21-00

Інформаційний центр Panasonic
Міжнародні дзвінки та дзвінки із Києва: +380-44-490-38-98
Безкоштовні дзвінки зі стаціонарних телефонів у межах України: 0-800-309-880

Panasonic ақпараттық орталығы
Қазақстан мен Орта Азиядан қоңырау шалу үшін.
Для звонков из Казахстана и Центральной Азии: +7 (7272) 98-09-09

Памятка покупателя

Номер модели и серийный номер этого изделия можно найти на задней панели. Вы должны записать этот серийный номер в отведенном для этого месте внизу и сохранить эту книгу вместе с квитанцией о покупке телевизора как постоянный документ о Вашей покупке, для облегчения поиска в случае кражи или потери и для гарантийного технического обслуживания.

Номер модели

Серийный номер

Panasonic Corporation

Web Site: <http://panasonic.net>

M0212-0