

Panasonic

Сетевая камера

ИНСТРУКЦИИ ПО ЭКСПЛУАТАЦИИ

Модель № WV-NM100

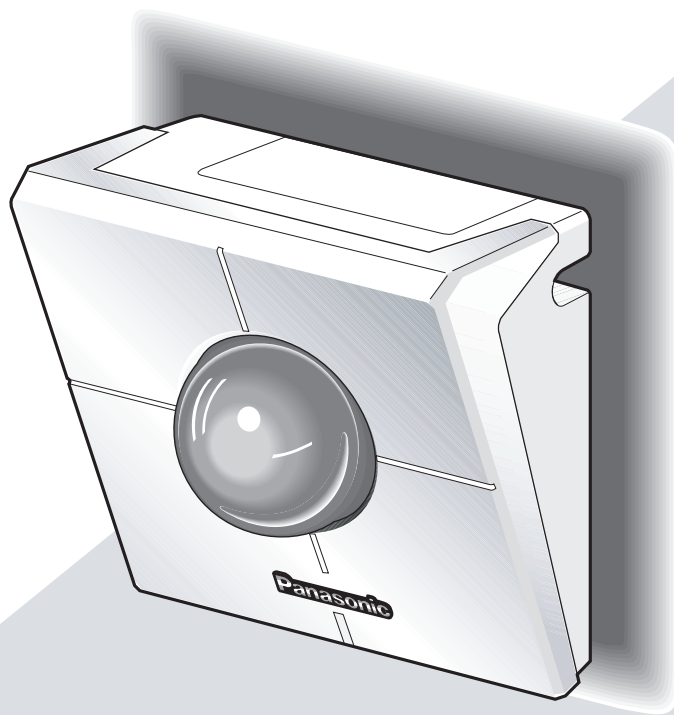

Перед подключением и эксплуатацией настоящего устройства, внимательно ознакомьтесь с настоящими инструкциями и сохраните руководство на будущее.

ВАЖНЫЕ ИНСТРУКЦИИ ПО БЕЗОПАСНОСТИ

- 1) Ознакомьтесь с настоящими инструкциями.
- 2) Сохраните настоящие инструкции.
- 3) Ознакомьтесь со всеми предупреждениями.
- 4) Следуйте данным инструкциям.
- 5) Не используйте камеру в непосредственной близости от воды.
- 6) Для чистки камеры используйте только сухую материю.
- 7) Не загромождайте вентиляционные отверстия корпуса камеры. Установка камеры выполняется согласно инструкциям производителя.
- 8) Не используйте камеру в непосредственной близости от любых источников тепла, таких как радиаторы, батареи, а так же другие устройства, вырабатывающие тепло.
- 9) Не пренебрегайте безопасностью поляризованных или заземленных вилок. У поляризованной вилки два плоских вывода, один из которых шире другого. У заземленной вилки два плоских вывода и третий заземляющий. Более широкий вывод, как в первом случае, и третий вывод земля во втором, обеспечивают Вашу безопасность. Если входящая в комплект поставки вилка не подходит для Вашей розетки, свяжитесь с электриком на предмет замены розетки.
- 10) Обратите внимание, чтобы расположить шнур питания таким образом, чтобы на него никто не наступал. Так же следует избегать возможных перегибов шнура, в частности на его выходе, возле розетки или вилки.
- 11) Используйте аксессуары/инструменты указанные производителем.
- 12) Используйте указанные производителем треноги, тележки, стойки или стол. Так же можно использовать аксессуары, продающиеся вместе с устройством. Если используете тележку, обращайтесь особое внимание, чтобы она не перевернулась.



- 13) На время грозы, или если Вы не собираетесь использовать камеру в течение долго периода времени, вытащите вилку из розетки.
- 14) Предоставьте обслуживание устройства квалифицированному персоналу. Техническое обслуживание необходимо при повреждении устройства, например при повреждении шнура питания или вилки, попадании жидкости или посторонних предметов внутрь камеры, повреждении камеры от воздействия влаги или дождя, когда камера работает некорректно или ее уронили.

СОДЕРЖАНИЕ

ВВЕДЕНИЕ	6
ОПИСАНИЕ	6
ПРЕДУПРЕЖДЕНИЯ	7
СИСТЕМНЫЕ ТРЕБОВАНИЯ	8
ТОРГОВЫЕ МАРКИ И ЗАРЕГИСТРИРОВАННЫЕ ТОРГОВЫЕ МАРКИ	9
ИСПОЛЬЗУЕМЫЕ В РУКОВОДСТВЕ АББРЕВИАТУРЫ	9
ОСНОВНЫЕ ОРГАНЫ УПРАВЛЕНИЯ И ИХ ФУНКЦИОНАЛЬНОЕ НАЗНАЧЕНИЕ	10
Вид спереди	10
Вид сзади	10
МОНТАЖ КАМЕРЫ	11
ЭЛЕКТРИЧЕСКИЕ ПОДКЛЮЧЕНИЯ	12
Подключение камеры к персональному компьютеру (подключение тип 1)	12
Подключение камеры к локальной сети (LAN) (подключение тип 2)	13
Использование камеры через Интернет (подключение тип 3-4)	14
НАСТРОЙКА	15
Подготовка перед настройкой	15
Настройка камеры с помощью прилагающегося программного обеспечения "Panasonic IP Setup"	16
Настройка компьютера в сети	18
Для Windows 98 SE	18
Для Windows 2000	20
Для Windows XP (выбран вид по категориям)	22
Настройка камер в сети	24
Сетевые параметры "Настройка в сети" в зависимости от типа подключения	27
Установка плагина MPEG-4	29
Установка программного обеспечения для записи	29
Основные настройки камеры	31
ПРОСМОТР ИЗОБРАЖЕНИЯ	33
Видеонаблюдение с одной камеры (неподвижное изображение)	33
Видеонаблюдение с одной камеры (видео)	35
Видеонаблюдение с нескольких камер (неподвижное изображение)	37
Видеонаблюдение с камеры, стоящей в предварительно заданном положении	40
Сохранение просматриваемого в текущий момент изображения на компьютере	42
Фиксация движения в области наблюдения	43
ФУНКЦИЯ ОПРЕДЕЛЕНИЯ ДВИЖЕНИЯ	43
Действие, когда зафиксировано движения	43
Выбор действий, когда зафиксировано движение	44

Элементы на страничке сигнализации тревоги "Alarm"	46
Выбор области, в которой будет фиксироваться движение	48
Просмотр изображения, сохраненного камерой	50
ПЕРЕДАЧА ИЗОБРАЖЕНИЙ НА СЕРВЕР	51
Подготовка передачи изображений на сервер	51
Передача изображений на сервер через заданные интервалы	53
Передача изображений на сервер, когда фиксируется движение	54
ДРУГИЕ ФУНКЦИИ	55
Входной разъем под сигнализацию и выходной разъем AUX	55
Организация сообщений о тревоги, отправляемых по почте (Alarm Mail)	55
ДОПОЛНИТЕЛЬНЫЕ НАСТРОЙКИ	56
Дополнительные настройки для режима работы	56
Настройка изображения	58
Настройки аутентификации хоста	60
Настройки идентификации пользователя	62
Системные настройки	64
Настройки SNMP	67
ИСПОЛЬЗОВАНИЕ СПРАВКИ	69
ОБНОВЛЕНИЕ ВСТРОЕННЫХ ПРОГРАММ	69
ПОИСК И ДИАГНОСТИКА НЕИСПРАВНОСТЕЙ	70
ТЕХНИЧЕСКИЕ ХАРАКТЕРИСТИКИ	75
ГЛОССАРИЙ ТЕРМИНОВ	76

ВВЕДЕНИЕ

Настоящее устройство представляет собой камеру наблюдения, которую можно подключить к сети.

Можно просматривать видеоматериал с камеры через веб-браузер на персональном компьютере (ПК), если подключить камеру к сети – локальной сети или глобальной сети Интернет.

ОПИСАНИЕ

Настоящая камера позволяет делать следующее:

● Можно просматривать видеоматериал через установленный на ПК веб-браузер

Вы можете просматривать видеоизображение, выполнять настройки и управлять камерой через установленный на ПК веб-браузер, подключив ее к сети.

Примечание: Настройка сетевого окружения выполняется в зависимости от компьютера.

● Можно просматривать как видео, так и стоп-кадры

Идущее с камеры видеоизображение можно просматривать как в виде стоп-кадров (формат JPEG), так и как видео (формат MPEG-4). При желании можно включить/выключить изображение с камеры через веб-браузер.

Примечание: Чтобы вести видеонаблюдение в формате MPEG-4, необходимо установить в веб-браузер плагин.

● Можно одновременно отслеживать видеоматериал сразу с нескольких камер на одном мониторе

Можно отслеживать видеоматериал (в виде стоп-кадров) сразу с макс. 4 подключенных камер на одном мониторе

● Можно задать действия, которые будут предприняты, когда в зоне наблюдения будет зафиксировано движение

Когда в контролируемой области фиксируется наличие движения, пользователь может задать операции, такие как сохранение видеоизображения, автоматическая отправка сообщения по электронной почте и т.д., которые будут выполнены в этом случае.

После выбора области фиксации движения не выполняйте такие действия как панорамирование/наклон камеры или работа по предварительной установке.

В таком случае границы области будут неточными, что может привести к тому, что не удастся зафиксировать движение в области наблюдения.

● Можно ввести ограничения на доступ

Чтобы запретить доступ незарегистрированных пользователей к просмотру видеоматериала, можно использовать уникальные имена пользователей и пароли. Кроме этого, можно задать уровень доступа для каждого пользователя, благодаря чему можно ограничить возможности конкретного оператора по управлению камерой, настройкам и т.д.

● Можно записывать видеоматериал с камеры на компьютер

Можно записывать/воспроизводить идущий с камеры видеоматериал на компьютер. Примечание: Для этого необходимо установить прилагающееся программное обеспечение для записи материала.

Предупреждения: Предоставьте все работы, связанные с установкой камеры, квалифицированному персоналу по техническому обслуживанию или наладчикам системы.

ПРЕДУПРЕЖДЕНИЯ

- **Предоставьте все работы, связанные с установкой камеры квалифицированному персоналу по техническому обслуживанию или наладчикам системы.**
- **Не используйте камеру в условиях, противоречащих указанным температурам, влажности и номинальным характеристикам источника питания**

Настоящую камеру можно использовать в следующем диапазоне температур -0°C – $+40^{\circ}\text{C}$ (32°F – 104°F) и при влажности ниже 90 %. Характеристики питания камеры – 230 В 50 Гц, переменный ток
- **Обращайтесь с камерой аккуратно**

Не ударяйте и не встряхивайте камеру, поскольку это может повредить ее.
- **На наводите камеру на источники яркого света**

Если на экране видеонаблюдения появляется источник яркого света, например прожектор, изображение может получиться расплывчатым (размытие по областям повышенной яркости) или возможно появление вертикальных линий выше и ниже яркого объекта.
- **Камера предназначена для видеонаблюдения только в помещениях**

Не устанавливайте камеру в места, где на нее в течение длительного периода времени будут попадать лучи солнечного света, а так же возле устройств кондиционирования воздуха. Это может привести к деформации, потере цвета, или поломке камеры.
- **Для подключения камеры к источнику питания используйте только прилагающийся сетевой адаптер**

Не включайте камеру в розетку питания, которая уже нагружена устройством с большой потребляемой мощностью (например, копировальная машина или кондиционер).
- **Не прикасайтесь руками к куполу камеры**

Появление грязи на куполе камеры приведет к ухудшению качества изображения.
При перемещении камеры держите за боковые части
- **Не трясите и не роняйте камеру**

Это может привести к повреждению или возможности попадания воды в камеру.
- **Появление на экране монитора белых или цветных пятен**

Это связано с устройством, на котором показывается изображение, и не является неисправностью камеры.
- **Встроенная резервная батарея**

Перед первым включением камеры зарядите резервную батарею. Для этого включите питание примерно на 48 или более часов. Если батарея заряжена недостаточно, то в случае сбоя питания внутренние часы камеры могут показывать неправильное время или рабочие условия могут отличаться от тех, что были до сбоя в питании. Ресурс резервной батареи составляет примерно 5 лет. При необходимости замены батареи обратитесь в тот магазин, где Вы приобретали камеру.
- **Чистка камеры**

Перед тем, как приступить к чистке камеры, выключите питание. В противном случае это может привести к травмам персонала.
- **Не используйте сильные или абразивные моющие средства для чистки корпуса камеры**

Если корпус камеры стал грязным, протрите его сухой материей.
Если сухой материей грязь удалить не получается, воспользуйтесь мягким моющим средством и аккуратно протрите корпус.
- **Поддержание четкости изображения**

Купол камеры нуждается в периодической чистке, которую следует проводить приблизительно раз в месяц. Это необходимо для поддержания должной четкости изображения.
- **Монитор компьютера**

Если монитор будет показывать в течение продолжительного периода времени одну и ту же неподвижную картинку это может привести к неисправности экрана монитора. Рекомендуется использовать скринсейверы.
- **Широкополосный маршрутизатор**

Если камера подключается к Интернет с маршрутизатором, используйте широкополосный маршрутизатор с трансляцией адреса (NAT или IP). По поводу трансляции адреса см. инструкции по эксплуатации, прилагающиеся к маршрутизатору.
- **Автоматический перезапуск, если фиксируется ошибка**

Камера перезапускается автоматически, когда по какой-либо причине появляется ошибка. Оператор не может управлять камерой примерно в течение 2 минут после перезапуска, пока не будет завершен процесс инициализации, аналогичный тому, что происходит при включении питания первый раз.
- **Мы рекомендуем Вам записывать выполненные настройки и сохранять их на будущее. Сбои в питании или неисправность резервной батареи могут привести к потере введенных настроек**

ПРЕДУПРЕЖДЕНИЯ

Системные требования

Для выполнения настройки и работы настоящей камеры, персональный компьютер должен отвечать следующим системным требованиям:

Операционная система:	Microsoft® Windows® 98 Second Edition Microsoft® Windows® 2000 Professional Service Pack 2 Microsoft® Windows® Me Microsoft® Windows® XP Microsoft® Windows NT® Workstation 4.0 Service Pack 6a
Компьютер:	PC/AT Совместимый
ЦП:	Pentium® II (300 МГц или выше) для стоп-кадров Pentium® III или выше для видео (MPEG-4)
Память:	128 МБ или больше
Монитор:	24-битный цвет или выше Необходима поддержка разрешения XVGA (1024 x768) или выше
Сетевой интерфейс:	требуется плата 10/100 Мбит/сек Ethernet®
Совместимые сетевые протоколы:	TCP/IP, UDP/IP, HTTP, FTP, SMTP, RTP, DNS, DDNS, DHCP, ARP, BOOTP, NTP и SNMP
Браузер:	Internet Explorer 5.5, 5.5SP2, 6.0 Netscape Communicator® 4.73, 4.78 Плагин для видео в формате MPEG-4 работает только под Internet Explorer. Его нельзя использовать с Netscape Communicator.
Adobe® Acrobat® Reader®:	Требуется для просмотра инструкций по эксплуатации, прилагающихся на CD-ROM. Если на компьютере не установлен Acrobat® Reader®, последнюю версию Acrobat® Reader® можно скачать с сайта Adobe Systems Incorporated.
Привод CD-ROM:	Необходим для установки плагина MPEG-4 и просмотра инструкций по эксплуатации, записанных на лазерном диске

! Важно !

- Эта камера не поддерживает текущую версию Netscape 6.x.
- Эта камера не поддерживает сетевой протокол PPPoE.
- Если вы просматриваете стоп-кадры и видео через Internet Explorer, войдите в меню [Tool] – [Internet options], далее откройте "Internet Options", затем щелкните на закладку [Security] и нажмите кнопку [Custom Level...]. После этого на мониторе появится окно [Security Setting]. Далее, проверьте стоит ли параметр "Enable" (ВКЛ) в следующих опциях:
 - Скрипт ActiveX контролирует безопасность скриптования
 - Запускать ActiveX и плагины
 - Активное скриптование
- Чтобы выполнить настройки прокси-сервера, войдите в [Tool] – [Internet options], в окне "Internet Options" выберите [LAN Settings...] и появится окно [Local Area Network (LAN) settings]. Далее проверьте включен ли параметр "Use a proxy server" и "Bypass proxy server for local addresses".
- Если используете Internet Explorer, выберите [Tool] – [Internet options], чтобы войти в "Internet Options". Нажмите кнопку [Settings...] в области "Temporary Internet files" на страничке [General], чтобы перейти на страничку [Settings]. Далее проверьте включен ли параметр "Every visit to the page". Если используете Netscape Communicator 4.7x, выберите [Edit] – [Preferences] и откройте окно [Preferences]. Щелкните на [Advanced] – [Cache], и там проверьте включен ли параметр "Every time" для "Document in cache is compared to document on network".
- Cookie записывается, когда камера получает доступ к документу HTML. Если используете Netscape Communicator, отмените параметр "Warn me before accepting a cookie". В противном случае при каждом входе в документ будет появляться сообщение с предупреждением.

Торговые марки и зарегистрированные торговые марки

- Microsoft, Windows, Windows NT и Windows XP являются зарегистрированными торговыми марками корпорации Microsoft в Соединенных Штатах и/или других странах.
- Netscape, Netscape Navigator, Netscape ONE, логотипы Netscape N и штурвал корабля являются зарегистрированными торговыми марками корпорации Netscape Communications в Соединенных Штатах и других странах. Другие наименования продукции Netscape, использованные в настоящем документе, также являются торговыми марками корпорации Netscape Communications и могут быть зарегистрированы за пределами Соединенных Штатов.
- Ethernet является зарегистрированной торговой маркой корпорации Xerox.
- Другие имена компаний и продукции, имеющиеся в этих инструкциях по эксплуатации, могут являться торговыми марками или зарегистрированными торговыми марками соответствующих владельцев.
- Распространение, копирование, разбор программного ядра, декомпиляция, экспорт и т.д. в нарушении законов экспорта, распространяющихся на программное обеспечение в настоящем документе, запрещены.

Используемые в руководстве аббревиатуры

В настоящем руководстве используются следующие аббревиатуры:

Windows 98 SE обозначает Microsoft® Windows® Second Edition.

Windows 2000 обозначает Microsoft® Windows® 2000 Professional Service Pack 2.

Windows Me обозначает Microsoft® Windows® Millennium Edition.

Windows NT обозначает Microsoft® Windows NT® Workstation 4.0 Service Pack 6a.

Windows XP обозначает Microsoft® Windows® XP.

ОСНОВНЫЕ ОРГАНЫ УПРАВЛЕНИЯ И ИХ ФУНКЦИОНАЛЬНОЕ НАЗНАЧЕНИЕ

Вид спереди

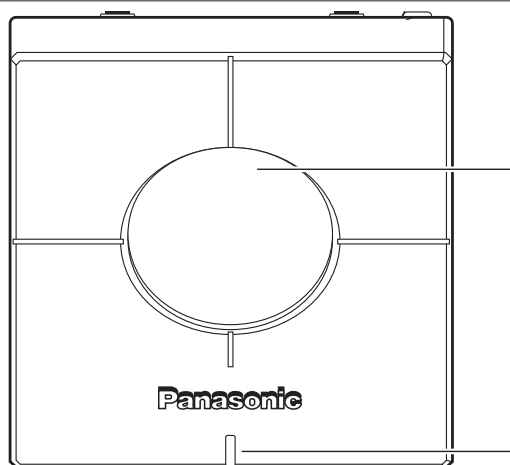

Купол

Индикатор питания

Индикатор можно ВКЛ или ВЫКЛ на страничке "System". (См. стр. 65.) Если выбран параметр ВКЛ, во время доступа оператора к камере светодиод будет мигать. После прекращения работы с камерой, этот индикатор продолжает мигать еще примерно 2 минуты

Примечание:

В режиме MPEG-4 Multicast, индикатор продолжает мигать.

Вид сзади

Крышка

Чтобы снять прикрывающую разъем крышку, нажмите на часть, обозначенную , и выдвиньте ее.

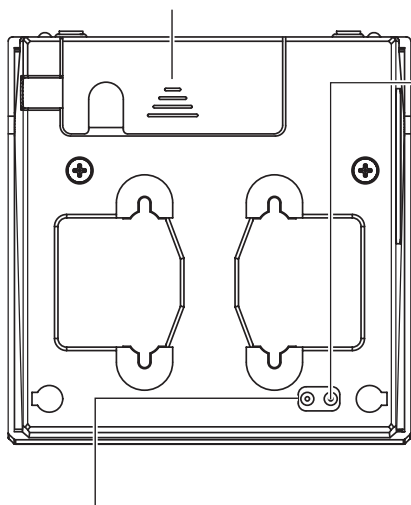

Переключатель инициализации документа HTML

Вставьте сетевой адаптер в розетку питания. Переключатель должен быть нажат. Оставьте его в нажатом состоянии примерно на 5 или более секунд, потом отпустите. Оставьте камеру во включенном состоянии (питание подается). Камера автоматически начинает поворачиваться и наклоняться. Выполняется инициализация всех документов HTML, и все документы HTML вернутся к настройкам по умолчанию после того, как камера прекратит поворачиваться и наклоняться. Процесс инициализации всех документов HTML занимает порядка 4 минут.

Переключатель сброса настроек

Вставьте сетевой адаптер в розетку питания. При этом должен быть нажат этот переключатель. Оставьте переключатель в нажатом состоянии на 5 или более секунд затем отпустите. Оставьте камеру во включенном состоянии (питание подается). Камера автоматически начинает поворачиваться и наклоняться. Выполняется инициализация всех настроек и все настройки будут сброшены до настроек по умолчанию после того, как камера прекратит поворачиваться и наклоняться. Процесс инициализации всех настроек занимает примерно 3 минуты.

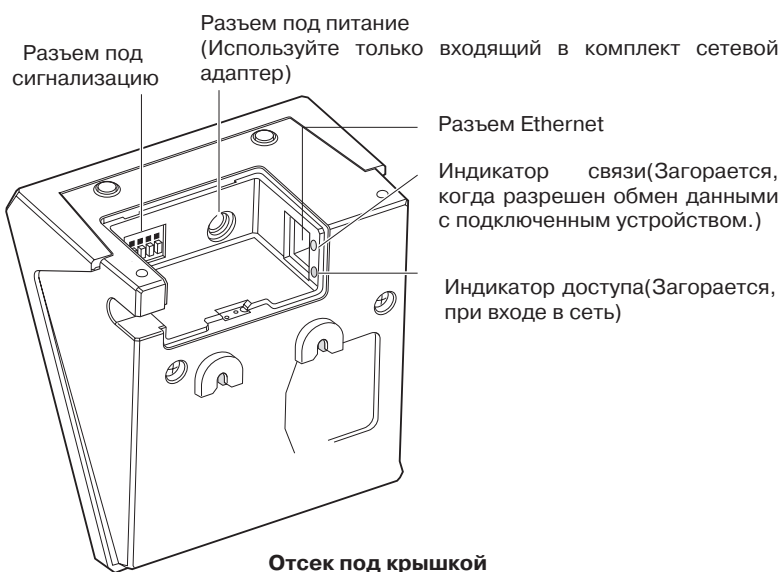

Разъем под сигнализацию

Разъем под питание (Используйте только входящий в комплект сетевой адаптер)

Разъем Ethernet

Индикатор связи (Загорается, когда разрешен обмен данными с подключенным устройством.)

Индикатор доступа (Загорается, при входе в сеть)

Отсек под крышкой

! Важно !

Плотно вставьте вилку сетевого адаптера в разъем питания камеры.

УСТАНОВКА

Далее приведен пример настенного монтажа камеры.

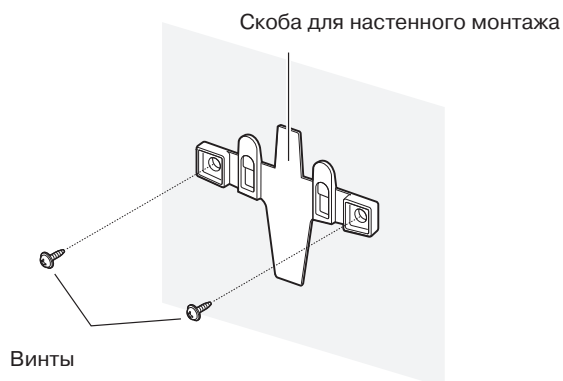

ШАГ 1

Прикрепите винтами скобу для настенного монтажа на стену.

ШАГ 2

Установите камеру на скобу настенного монтажа. Для этого ознакомьтесь с представленной слева иллюстрацией.

Можно установить камеру нижней панелью вверх. Камера устанавливается в такое положение в зависимости от Ваших нужд.

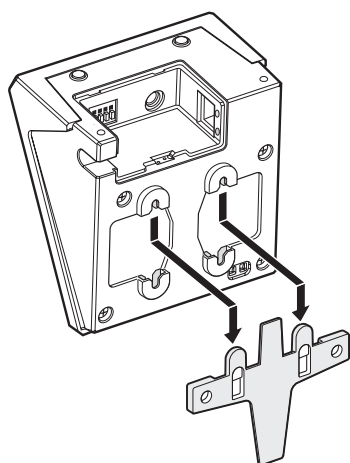

ШАГ 3

Убедитесь, что логотип Panasonic расположен аналогичным представленному на рисунке образом. Если он расположен иначе, поверните его.

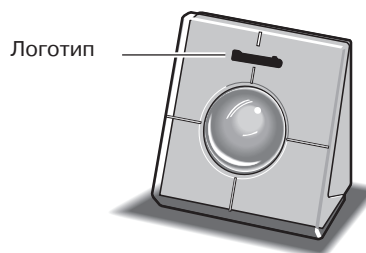
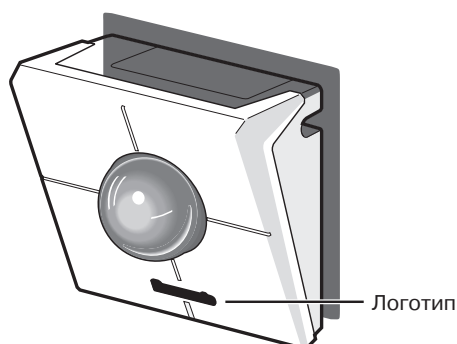

! Важно !

- Если камера расположена на стойке (столе), как показано на иллюстрации справа, выберите положение "Desktop" в "Camera position" на страничке "Basic setup".
- Подключите к камере сетевой адаптер и кабель Ethernet (категория 5). После того как подключите, задвиньте обратно крышечку. Чтобы предотвратить случайное выпадение крышки, закрепите ее двумя прилагающимися винтами.

ПОДКЛЮЧЕНИЕ

Перед тем, как приступить к выполнению подключений, выберите наиболее подходящий Вам тип подключения камеры.

Далее даны соответствующие пояснения для каждого типа подключения.

Подготовьте необходимое оборудование и кабели, перед тем, как приступить к выполнению подключений.

! Важно !

Перед тем как приступить к работе, убедитесь, что все переключатели питания камеры, ADSL/кабельного модема, коммутирующего концентратора и компьютера выключены, а все кабели питания вытаснены из розетки.

Подключение камеры к персональному компьютеру (подключение первого типа)

Для просмотра видеоизображения с камеры или выполнения сетевых настроек камеры, подключите ее напрямую к компьютеру кабелем Ethernet.

< Пример подключения >

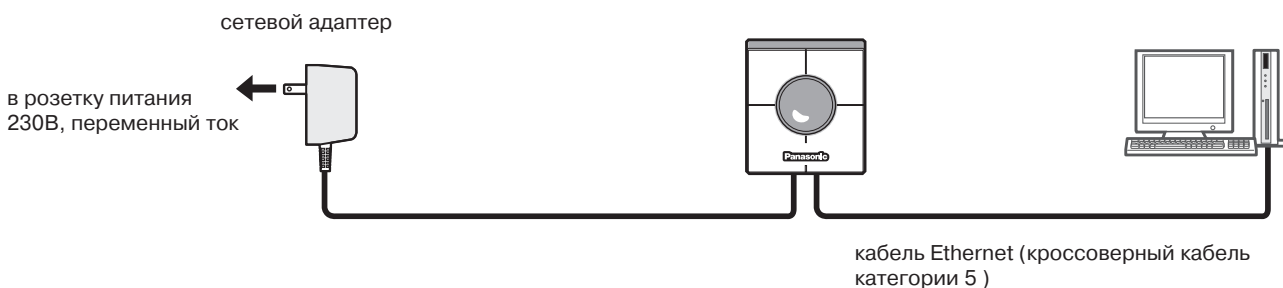

< Требуемый кабель >

кабель Ethernet (кроссоверный кабель категории 5)

! Важно !

- Для каждой подключенной к сети камере следует использовать ее собственный эксклюзивный сетевой адаптер.
- Используйте только указанный кросс-кабель Ethernet категории 5.

Подключение камеры к локальной сети (LAN) (подключение тип 2)

Чтобы просматривать видеоизображение от камеры с компьютера, подключенного к той же сети (локальная домашняя или рабочая сеть), что и камера, подключите камеру через концентрирующий накопитель Ethernet (хаб) или маршрутизатор.

< Пример подключения >

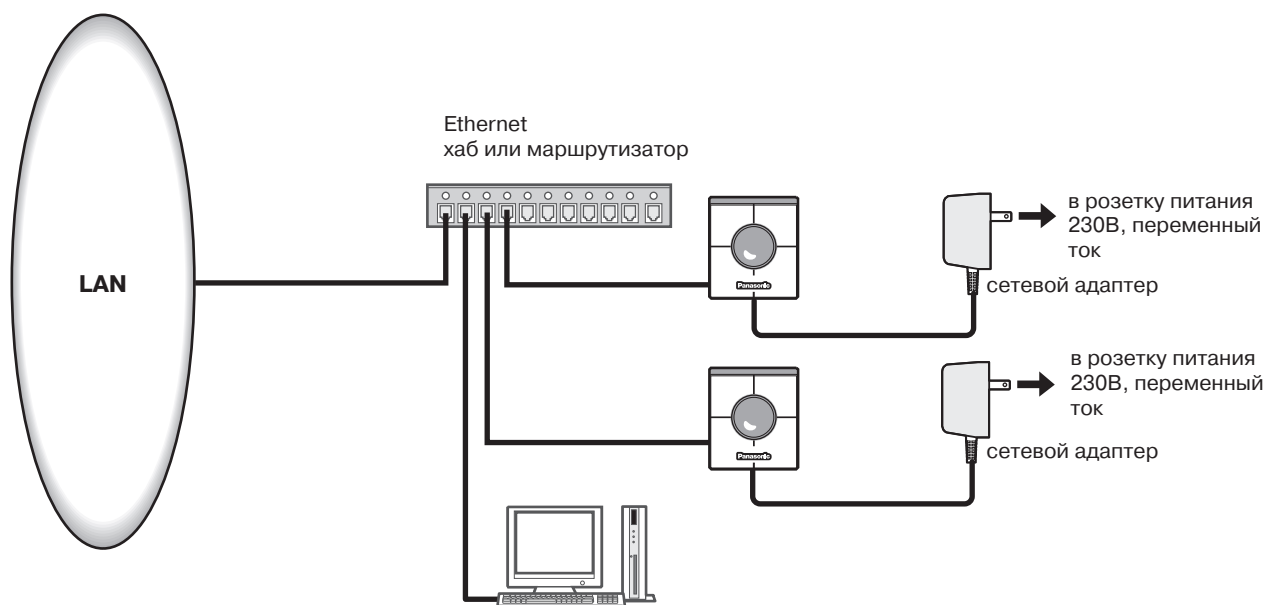

<Необходимое оборудование>

Хаб или маршрутизатор Ethernet

<Требуемый кабель>

Кабель Ethernet ("прямой" кабель категории 5)

! Важно !

- Используйте хаб Ethernet или маршрутизатор подходящий для 10 Base-T/ 100 Base-TX.
- В компьютер необходимо установить сетевую карту 10Base-T/100 Base-TX.
- Для каждой подключенной к сети камере следует использовать ее собственный эксклюзивный сетевой адаптер.

ПОДКЛЮЧЕНИЕ

Использование камеры через Интернет (подключение тип 3-4)

Подключение камеры к Интернет через модем xDSL или кабельный модем.

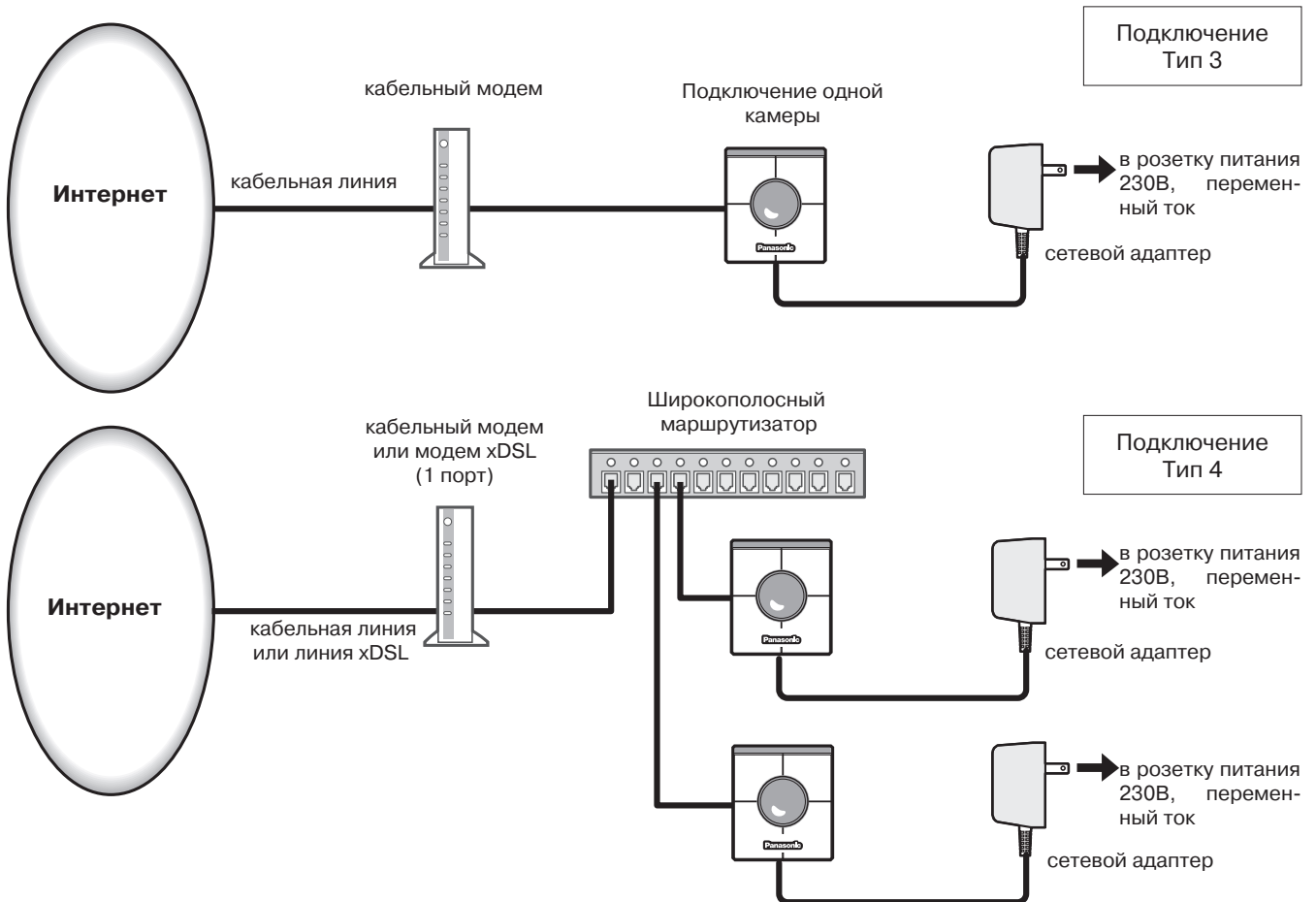

< Пример подключения >

< Необходимое оборудование >

- Кабельный модем или модем xDSL
- Широкополосный маршрутизатор

< Требуемый кабель >

Кабель Ethernet ("прямой" кабель категории 5)

! Важно !

- Когда камера подключается по типу 3 или 4, получите глобальный IP-адрес у провайдера Интернет. Настройте камеру, подключив ее напрямую к компьютеру. (См. следующую страницу.)
- Когда камера подключается по типу 3, камере необходимо присвоить глобальный IP-адрес. Когда камера подключается по типу 4, необходимо присвоить глобальный IP-адрес широкополосному маршрутизатору и задать переадресацию портов. (См. стр. 26.)
- Используйте хаб Ethernet или широкополосный маршрутизатор подходящий для 10Base-T/ 100Base-TX. В компьютер необходимо установить сетевую карту 10Base-T/100Base-TX.
- Для каждой подключенной к сети камере следует использовать ее собственный эксклюзивный сетевой адаптер.
- Чтобы использовать несколько камер, необходимо настроить маршрутизатор и присвоить каждой камере номер порта HTTP.
Более полную информацию по назначению камере номеров портов HTTP, см. стр. 28. Более подробно о настройке маршрутизатора см. инструкции по эксплуатации, прилагающиеся к маршрутизатору.

НАСТРОЙКА

После завершения выполнения подключений необходимо выполнить настройку сетевых параметров компьютера и камеры. Чтобы управлять камерой, подключенной локальной сети или Интернет, необходимо выполнить соответствующие настройки сети. Для настройки сетевых параметров камеры используйте прилагающееся ПО "Panasonic IP Setup". (См. следующую страницу.) Если не удастся выполнить настройку с помощью прилагающегося программного обеспечения, проведите настройку компьютера и камеры отдельно. Более подробно см. стр. 18 – 28.

Подготовка перед настройкой

Перед настройкой сетевых параметров необходимо выполнить следующие подготовительные процедуры:



кабель Ethernet
(кросс-кабель категории 5)

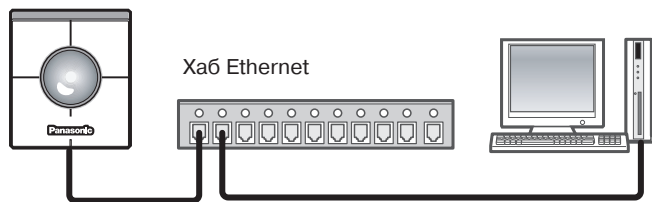

кабель Ethernet ("прямой"
кабель категории 5)

ШАГ 1

Подключите камеру к компьютеру одним из показанных слева способов.

! Важно !

Используйте кросс-кабель категории 5 при подключении камеры к компьютеру напрямую.

ШАГ 2

Включите питание камеры, после завершения подключения.

Чтобы подать питание на камеру, вставьте сетевой адаптер в розетку питания. После включения питания камерой можно будет управлять примерно спустя 2 минуты.



в розетку пита-
ния 230В, пере-
менный ток

! Важно !

- Когда на камеру подано питание, примерно на 80 секунд загорается индикатор питания, затем он примерно 20 секунд мигает. После этого камера выполняет один полный цикл поворота и наклона.
- Убедитесь, что после включения питания на камере загорелись индикаторы питания и связи.
Если не загорелся индикатор питания:
Убедитесь, что сетевой адаптер плотно вставлен в разъем камеры и розетку питания.
Если не загорелся индикатор связи:
Убедитесь, что кабель Ethernet вставлен плотно. Также проверьте, соответствует ли тип кабеля выбранному типу соединения (прямой кабель/кросс-кабель).

НАСТРОЙКА

Настройка камеры с помощью прилагающегося программного обеспечения "Panasonic IP Setup"

Настройте сетевые параметры камеры с помощью программы "Panasonic IP Setup", имеющейся на диске CD-ROM, входящем в комплект поставки камеры.

Снимок экрана 1



Снимок экрана 2

После этого будет запущено ПО "Panasonic IP Setup". На дисплее появятся MAC-адрес и IP-адрес подключенной камеры. (Если адреса не появились, щелкните на кнопку [REFRESH].)

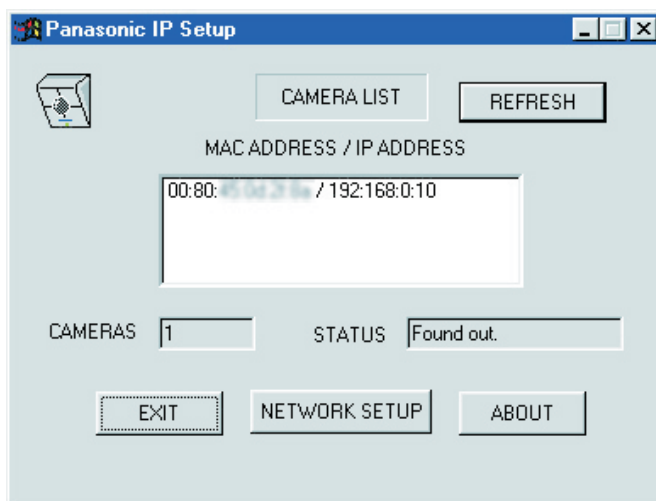

ШАГ 1

После установки диска в привод CD-ROM компьютера, запускается установщик программного обеспечения и выводится файл readme.

В состав программного обеспечения входят:

- Настройка (SETUP)
- Инструкции (Instructions)
- Установка MPEG-4
- Установка программного обеспечения для записи видеоматериала

После прочтения файла readme щелкните на кнопку [SETUP].

Примечания

- Дважды щелкните на находящийся на лазерном диске файл "launch.exe", если установщик не запустился автоматически..
- Если используется firewall (включая ПО), откройте доступ ко всем порта UDP. В противном случае использовать ПО "Panasonic IP Setup" не удастся.

ШАГ 2

Щелкните на подлежащий настройке MAC/IP-адрес камеры.

ШАГ 3

Щелкните на кнопку [NETWORK SETUP].

Примечания

- Если подключено две или более камер, адреса MAC и IP всех подключенных камер появятся на экране монитора.
- ПО "Panasonic IP Setup" может распознать только те камеры что подключены в рамках одной подсети
- После нажатия кнопки [REFRESH] на мониторе появятся обновленные MAC и IP адреса всех подключенных камер в рамках одной подсети

Снимок экрана 3

Появляется окно настройки.

Panasonic IP Setup

IP Address: 192 . 168 . 0 . 10

Subnet Mask: 255 . 255 . 255 . 0

Default Gateway: 192 . 168 . 0 . 1

HTTP Port: 80

DHCP: Enable Disable

DNS: Enable Disable

Primary DNS Server address: 0 . 0 . 0 . 0

Secondary DNS Server address: 0 . 0 . 0 . 0

RESET SET Cancel

ШАГ 4

Установите значения для каждого параметра "IP Address" "Subnet Mask" "Default Gateway" "HTTP Port". Введите значения в зависимости от вашей сети.

Более подробно по параметрам см. страницы 27-28. "DHCP"

"DNS"

Щелкните на кнопку-кружок [Enable], если используется DHCP и DNS. Если используется функция DNS, введите "Primary DNS Server address" и "Secondary DNS Server address".

Примечания

- Если DHCP включен, хотя сервер DHCP в сети отсутствует, поставьте [Disable] для DHCP в окне "Panasonic IP Setup"
- Если DHCP включен, а сервер DHCP пока не присвоил IP-адрес, в поле адреса IP будет показано "0.0.0.0". IP-адрес камеры будет показан после того, как сервер DHCP присвоит его камере.

ШАГ 5

После завершения настройки щелкните на кнопку [SET].

! Важно !

После нажатия кнопки [SET] потребуется порядка 20 секунд для завершения настройки. Если сетевой адаптер или кабель Ethernet были вытащены до завершения настройки, настройка может быть завершена некорректно.

НАСТРОЙКА

Настройка компьютера в сети

Чтобы настроить компьютер в сети, сначала измените установки TCP/IP компьютера, чтобы они соответствовали установкам по умолчанию камеры. Далее приведены установки сетевых параметров камеры по умолчанию.

- IP-адрес: 192.168.0.10
- Маска подсети: 255.255.255.0
- Шлюз по умолчанию: 192.168.0.1

Чтобы получить доступ к камере, IP-адрес компьютера должен быть "192.168.0.XXX" (где XXX должен представлять число от 2 до 254, за исключением 1 и 10). В том случае, если IP-адрес камеры был установлен с помощью ПО "Panasonic IP Setup", проведите настройку сетевых параметров компьютера в соответствии с сетевым окружением.

Параметры могут варьироваться в зависимости от того, как операционная система установлена на компьютере. Узнайте, какая операционная система установлена на Вашем компьютере и в соответствии с этим выполните настройки.

Для Windows 98 SE

Приведенные далее процедуры следует рассматривать в качестве примеров, если используется система Windows 98 SE. Эти же процедуры справедливы и для системы Windows Me.

Снимок экрана 1

Начинайте настройку, когда компьютер находится в том же состоянии как после запуска.

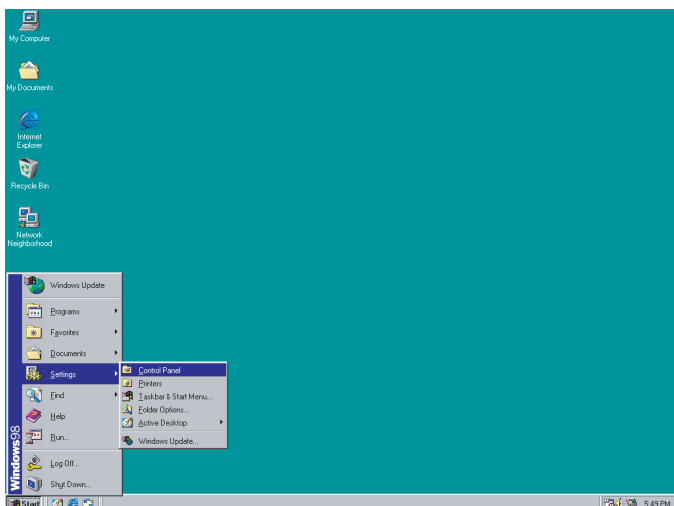

ШАГ 1

Войдите в панель управления "Control Panel" ([Start] – [Settings] -[Control Panel]).

Снимок экрана 2

Появляется окно панели управления "Control Panel".

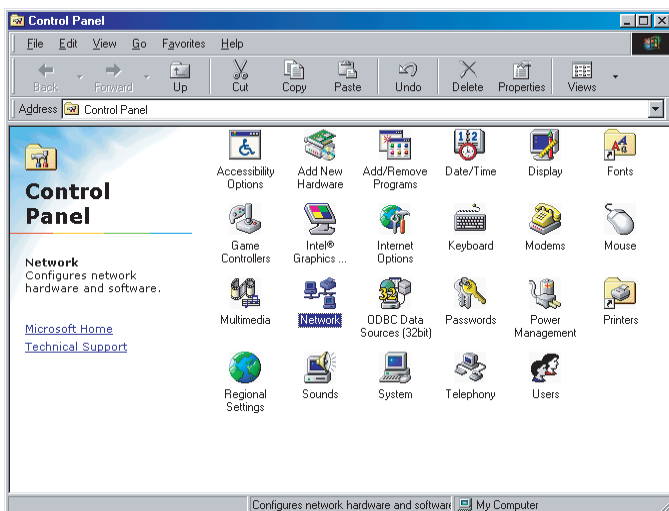

ШАГ 2

Щелкните на иконку сети [Network].

Снимок экрана 3

Появляется окно сети "Network".

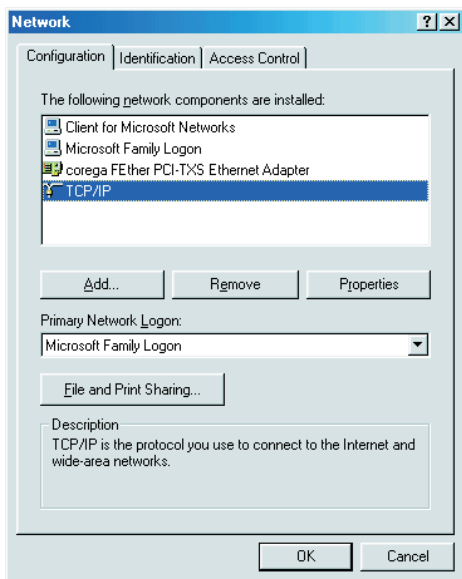

ШАГ 3

Щелкните на закладку конфигурации [Configuration].

ШАГ 4

Щелкните и выберите протокол TCP/IP используемой в текущий момент сетевой карты.

ШАГ 5

Щелкните на кнопку [Properties].

Примечание

Если элемент "TCP/IP" не показан, см инструкции по эксплуатации на операционную систему. Далее следуйте инструкциям по установке протокола TCP/IP.

Снимок экрана 4

Появляется окно свойств протокола "TCP/IP Properties".

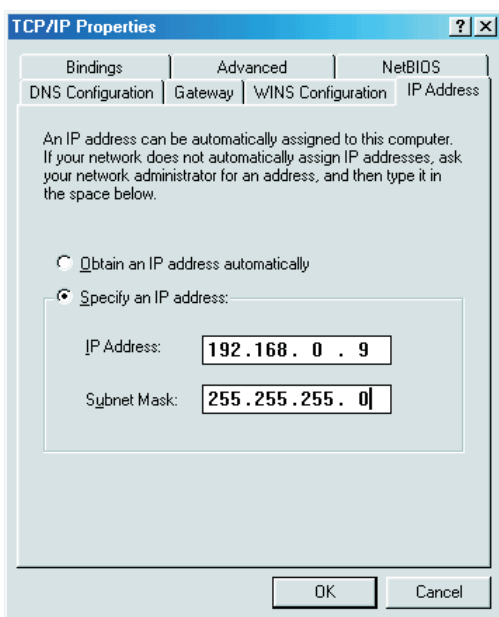

ШАГ 6

Щелкните на закладку [IP Address].

ШАГ 7

Щелкните на кнопку "Specify an IP address".

ШАГ 8

Введите IP-адрес и маску подсети следующим образом:

- IP-адрес: 192.168.0.9
- Маска подсети: 255.255.255.0

ШАГ 9

Щелкните на кнопку [OK], чтобы закрыть окно.

ШАГ 9

Перезагрузите компьютер, чтобы IP-адрес вступил в силу.

НАСТРОЙКА

Для Windows 2000

Приведенные далее процедуры следует рассматривать в качестве примеров, если используется операционная система Windows 2000. Эти же процедуры справедливы и для системы Windows NT.

! Важно !

Перед тем как приступить к настройке войдите в систему под паролем администратора.

Снимок экрана 1

Начинайте настройку, когда компьютер находится в том же состоянии как после запуска.

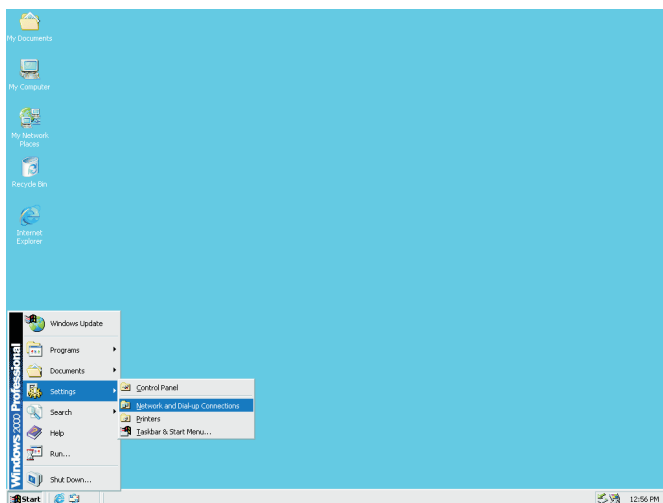

ШАГ 1

Войдите в "Network and Dial-up Connections" ([Start] – [Settings] – [Network and Dial-up Connections]).

Снимок экрана 2

Появляется окно "Network and Dial-up Connections".

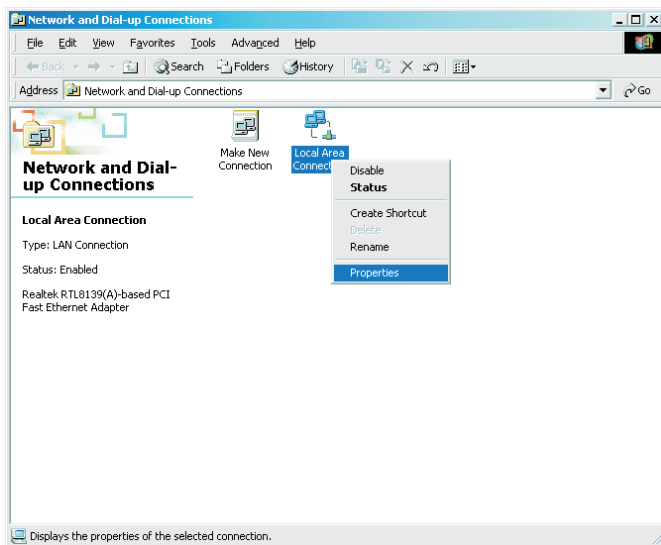

ШАГ 2

Щелкните правой кнопкой мышки на иконке "Local Area Connection", далее выберите "Properties" из появившегося списка.

Снимок экрана 3

Появляется окно "Local Area Connection Properties".

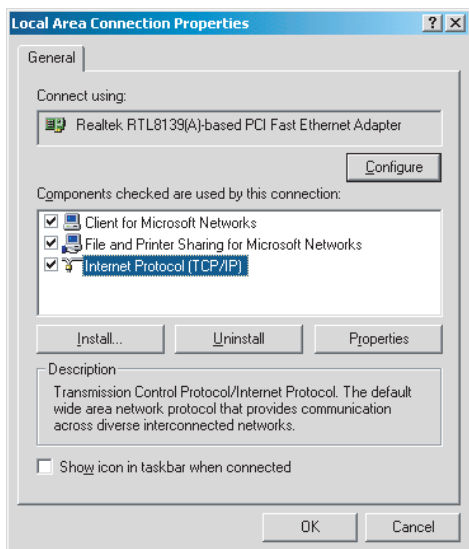

ШАГ 3

Щелкните на "Internet Protocol (TCP/IP)", далее щелкните на кнопку [Properties].

Примечание

Если элемент "TCP/IP" не показан, см инструкции по эксплуатации на операционную систему. Далее следуйте инструкциям по установке протокола TCP/IP.

Снимок экрана 4

Появляется окно "Internet Protocol (TCP/IP) Properties".

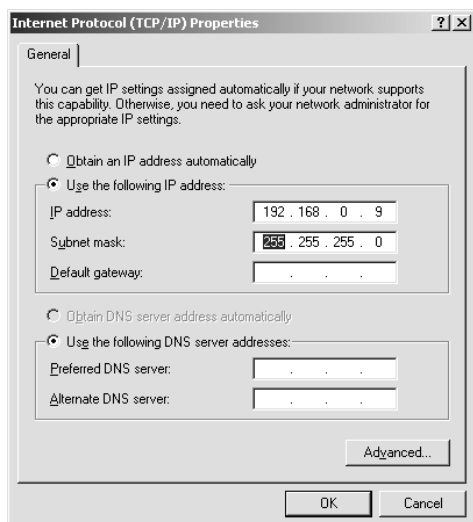

ШАГ 4

Выберите опцию "Use the following IP address" и введите IP-адрес и маску подсети следующим образом.

- IP-адрес: 192.168.0.9
- Маска подсети: 255.255.255.0

ШАГ 5

Щелкните на кнопку [OK], и данное окно закроется.

НАСТРОЙКА

Для Windows XP (выбран вид по категориям)

Снимок экрана 1

Начинайте настройку, когда компьютер находится в том же состоянии, как после запуска.

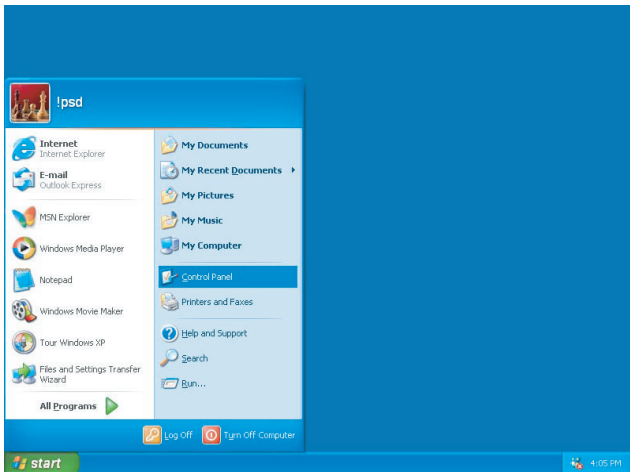

ШАГ 1

Войдите в панель управления "Control Panel" ([Start] – [Control Panel]).

Снимок экрана 2

Появляется окно панели управления "Control Panel".

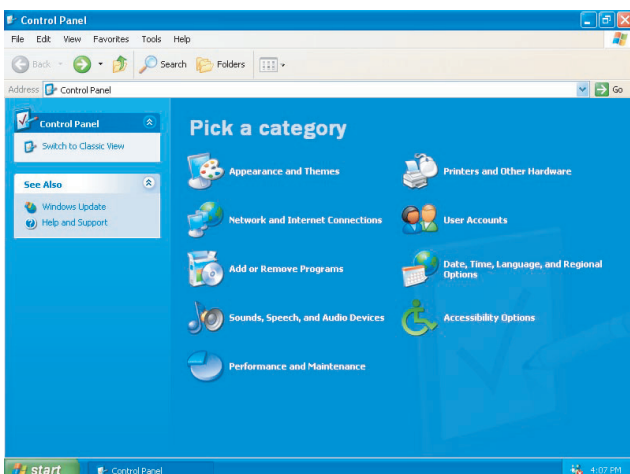

ШАГ 2

Дважды щелкните на иконку "Network and Internet Connections".

Снимок экрана 3

Появляется окно "Network and Internet Connections".

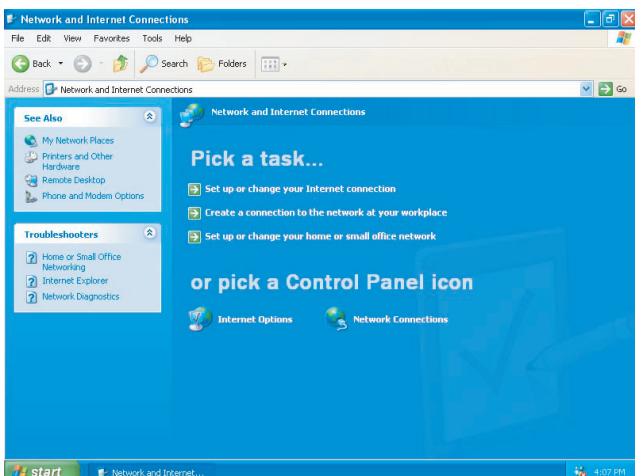

ШАГ 3

Дважды щелкните на иконку "Network Connections".

Снимок экрана 4

Появляется окно "Network Connections".

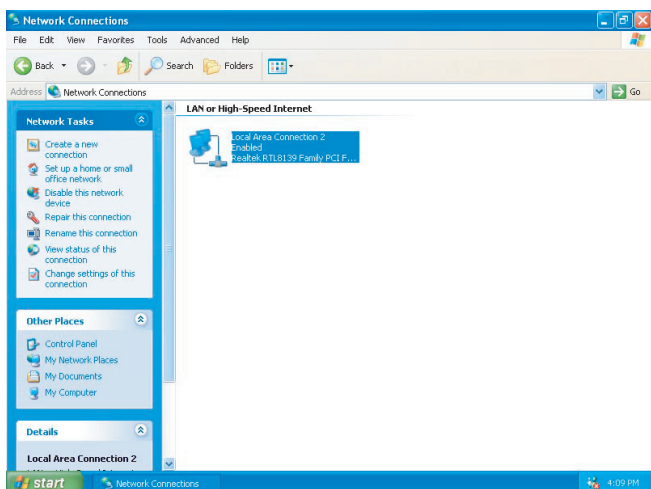

ШАГ 4

Щелкните и выберите "Local Area Connection", затем щелкните на "Change settings of this connection" в меню "Network Tasks".

Снимок экрана 5

Появляется окно "Local Area Connection Properties".

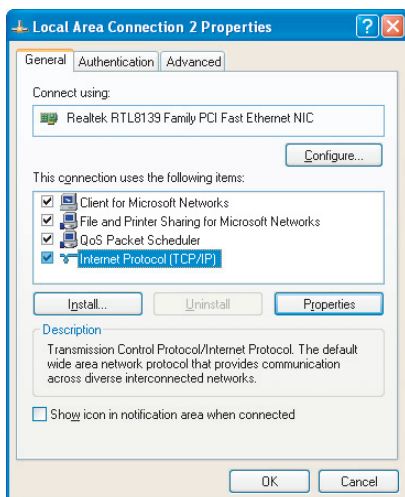

ШАГ 5

Щелкните на "Internet Protocol (TCP/IP)", далее щелкните на кнопку [Properties].

Примечание

Если элемент "TCP/IP" не показан, см инструкции по эксплуатации на операционную систему. Далее следуйте инструкциям по установке протокола TCP/IP.

Снимок экрана 6

Появляется окно "Internet Protocol (TCP/IP) Properties".

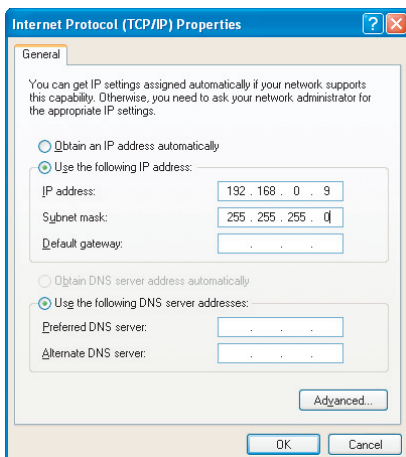

ШАГ 6

Щелкните на кнопку-кружок "Use the following IP address" и введите IP-адрес и маску подсети следующим образом.

- IP-адрес: 192.168.0.9
- Маска подсети: 255.255.255.0

ШАГ 7

- Щелкните на кнопку [OK], чтобы закрыть окно.

НАСТРОЙКА

Настройка камеры в сети

После завершения настройки сетевых параметров компьютера, приступайте к настройке сетевых параметров камеры.

Если подключено сразу несколько камер, каждую камеру необходимо настраивать индивидуально.

Далее приведенная информация необходима для настройки сетевых параметров камер.

Если Вы не располагаете следующей информацией, обратитесь в администратору сети или Вашему провайдеру Интернет.

Более подробно по терминам см. страницы 76-77.

- IP-адрес:
- Маска подсети:
- Номер порта
- Шлюз по умолчанию (если используется шлюз или маршрутизатор)
- Первичный и вторичный адреса сервера DNS (если используется DNS)

Снимок экрана 1

Начинайте настройку, когда компьютер находится в том же состоянии как после запуска.

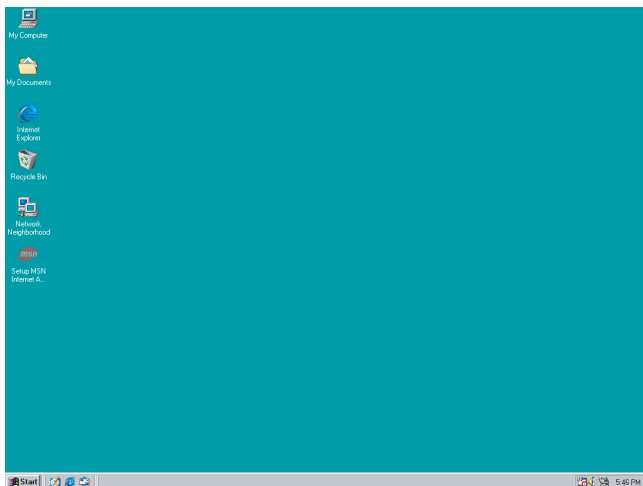

ШАГ 1

Запустите на компьютере Internet Explorer.

Снимок экрана 2

Будет запущен браузер. На экране появляется установленная в качестве домашней веб-страница.

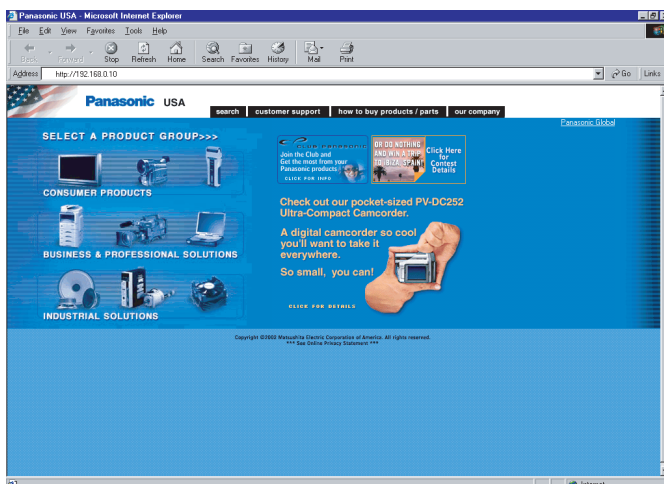

ШАГ 2

Введите IP-адрес, присвоенный ПО "Panasonic IP Setup" в поле "Address" Internet Explorer. (Если пока IP-адрес не присвоен, введите IP-адрес по умолчанию "192.168.0.10".) Чтобы подтвердить ввода присвоенного IP-адреса нажмите кнопку [REFRESH] в окне ПО "Panasonic IP Setup". Если в широкополосном маршрутизаторе включена трансляция адреса, введите [IP-адрес + : (двоеточие) + номер порта] в поле "Address" и нажмите клавишу ввода.

(На картинке показана страница веб-сайта Panasonic)

Снимок экрана 3

Появится страница настройки камеры "Top Menu".

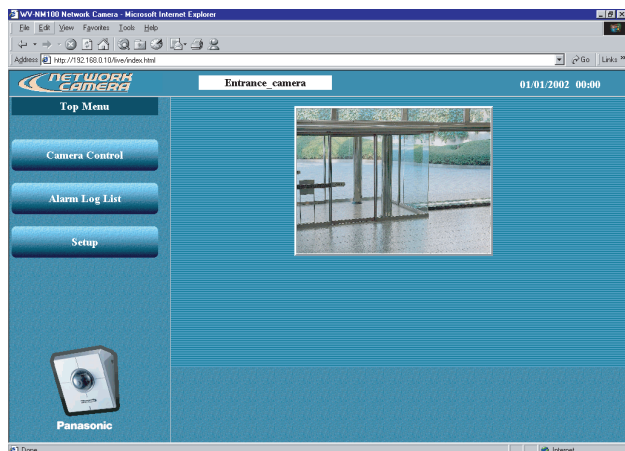

Снимок экрана 4

Появляется страница "Basic setup".

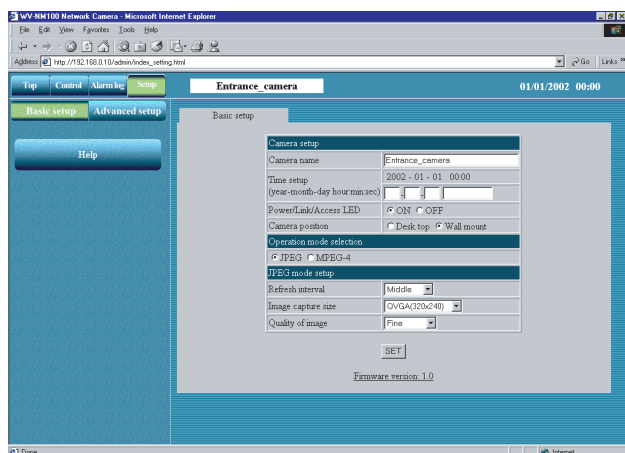

Снимок экрана 5

Появляется страница "Operation mode" из "Advanced setup".

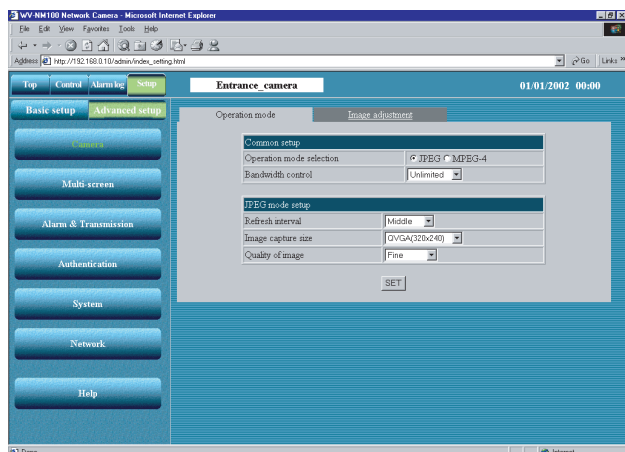

ШАГ 3

Щелкните на кнопку [SETUP].

! Важно !

Если вы первый раз нажали одну из кнопок ([Camera Control], [Alarm Log List], [Setup]) на странице "Top Menu", появится окно с предложением ввода пароля и имени пользователя для входа. Настройки по умолчанию для имени пользователя и пароля даны следующими.

Имя пользователя admin.

Пароль: password

При необходимости измените пароль по умолчанию.

ШАГ 4

Щелкните на кнопку [Advanced setup].

ШАГ 5

Щелкните на кнопку [Network].

НАСТРОЙКА

Снимок экрана 6

Появляется окно "Network".

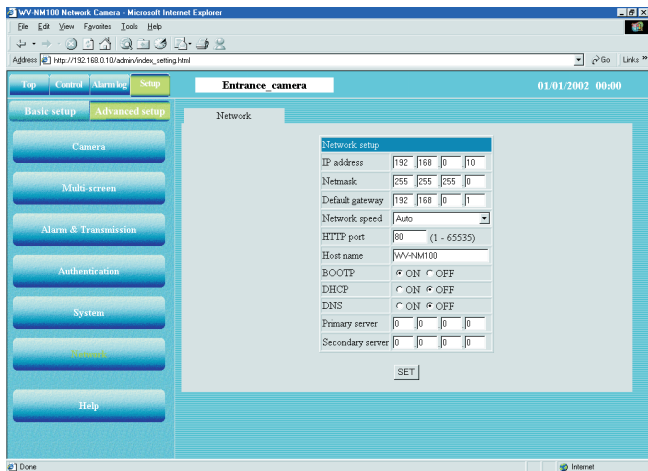

ШАГ 6

Задайте значения для каждого параметра на стр. "Network1".

Эти значения варьируются в зависимости от типа соединения (см. стр. 12-14).

Более подробно см. следующую страницу.

ШАГ 7

После завершения настройки щелкните на кнопку [SET].

! Важно !

После того, как вы щелкнете на кнопку [SET], появляется сообщение о выполнении команды "Command Executing". (Это сообщение появляется даже когда вы щелкаете на кнопку [SET] в других окнах.) Пока на экране монитора будет это сообщение, постарайтесь не выполнять каких-либо операций.

Примечание

- О функции переадресации портов (Соккрытие статичного IP, Трансляция Сетевых Адресов (NAT))
Функция переадресации портов изменяет глобальный IP-адрес на частный IP-адрес. Эту функцию имеют "Static IP masquerade" и "NAT". Эта функция задается в маршрутизаторе. Чтобы просматривать видеоизображения с камеры через Интернет, подключив камеру к широкополосному маршрутизатору, необходимо присвоить номер соответствующего порта каждой камере и трансляцию адреса с помощью функции переадресации портов. Более подробно см. инструкции по эксплуатации, прилагающиеся к широкополосному маршрутизатору.

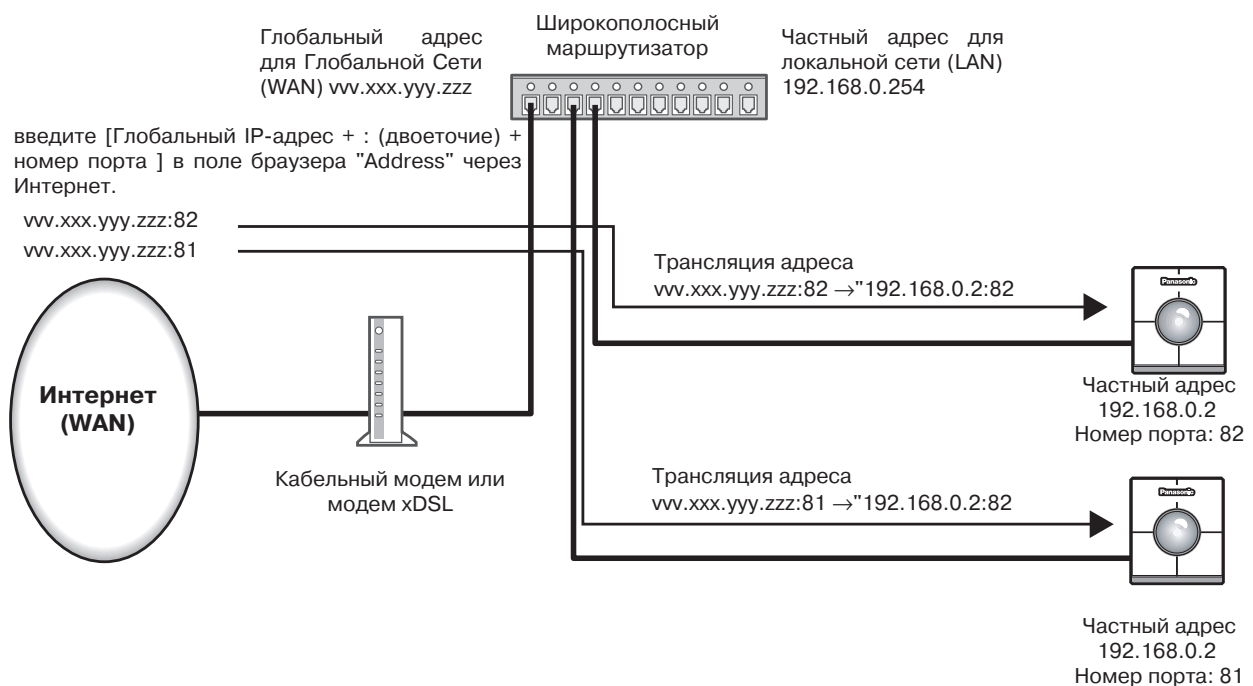

Сетевые параметры "Network setup" в зависимости от типа подключения

Параметр	Тип подключения	Описание параметра
IP-адрес	Подключение Тип 1	Введите в качестве значения IP-адреса "xxx.yyy.zzz.nnn" (где "xxx.yyy.zzz" должны быть теми же числами, что присвоены компьютеру, а "nnn" может быть числом от 2 до 254 за исключением того же IP-адреса, который уже присвоен компьютеру или любой другой камере).
	Подключение Тип 2	Введите IP-адрес, назначенный Вашим администратором сети. Если в локальной сети используется DHCP, то настройка не требуется.
	Подключение Тип 3 ^{*1}	Введите IP-адрес, выданный Вашим провайдером Интернет.
	Подключение Тип 4 ^{*2}	Если широкополосный маршрутизатор использует протокол динамической конфигурации хоста (DHCP): Настройка не требуется. Если широкополосный маршрутизатор не использует DHCP: Требуется присвоить частный IP-адрес. IP-адреса, уже присвоенные компьютеру или другим камерам использовать нельзя. Более подробно см. инструкции по эксплуатации, прилагающиеся к широкополосному маршрутизатору.
Маска подсети	Подключение Тип 1	В качестве маски подсети используйте величину по умолчанию "255.255.255.0".
	Подключение Тип 2	Введите маску подсети, назначенную Вашим администратором сети. Если в локальной сети используется DHCP, но настройка не требуется.
	Подключение Тип 3	Введите маску подсети, выданную Вашим провайдером Интернет.
	Подключение Тип 4	Если широкополосный маршрутизатор использует протокол динамической конфигурации хоста (DHCP): Настройка не требуется. Если широкополосный маршрутизатор не использует DHCP: Требуется настройка маски подсети. Более подробно см. инструкции по эксплуатации, прилагающиеся к широкополосному маршрутизатору.
Шлюз по умолчанию	Подключение Тип 1	Если IP-адрес задан как "xxx.yyy.zzz.nnn", введите "xxx.yyy.zzz. 1" в качестве шлюза по умолчанию.
	Подключение Тип 2	Задайте IP-адрес шлюза по умолчанию, выданный Вашим администратором сети. Если в локальной сети используется DHCP, но настройка не требуется.
	Подключение Тип 3	Введите шлюз по умолчанию, выданный Вашим провайдером Интернет.
	Подключение Тип 4	Если широкополосный маршрутизатор использует протокол динамической конфигурации хоста (DHCP): Настройка не требуется. Если широкополосный маршрутизатор не использует DHCP: Требуется присвоить IP-адрес маршрутизатору. Более подробно см. инструкции по эксплуатации, прилагающиеся к широкополосному маршрутизатору.

*1 Если доступ к камере идет через Интернет, задайте глобальный IP-адрес.

*2 Если доступ к камере идет через Интернет, присвойте глобальный IP-адрес широкополосному маршрутизатору и включите функцию переадресации портов. (См. стр. 26.)

НАСТРОЙКА

Скорость в сети	Общий для всех типов подключения	Установите скорость работы в сети. В качестве скорости передачи данных в сети используйте настройку по умолчанию "Auto". Имеющиеся опции: Auto (по умолчанию), 100 Mbps (полный дуплекс), 100 Mbps (полудуплекс), 10 Mbps (полный дуплекс), 10 Mbps (полудуплекс)
Порт HTTP	Тип подключения 1, 2 и 3	В качестве порта HTTP используйте величину по умолчанию "80".
	Подключение Тип 4	Если подключено сразу несколько камер, каждую камеру необходимо настраивать индивидуально. Номера портов, уже присвоенные другому оборудованию, использовать нельзя. Также нельзя использовать следующие номера портов, потому что камера уже их использует. Номер порта: 20, 21, 23, 25, 42, 67, 68, 69, 105, 110, 123, 161, 162, 546, 547, 5002
Имя хоста	Подключение Тип 1	Настройка не требуется.
	Подключение Тип 2	При необходимости обратитесь к Вашему администратору сети и введите полученное имя хоста.
	Тип подключения 3 и 4	При необходимости обратитесь к Вашему администратору сети и введите полученное имя хоста.
BOOTP	Тип подключения 1 и 2	Выберите ON (ВКЛ), если используется программное обеспечение "Panasonic IP Setup".
	Тип подключения 3 и 4	Настройка не требуется.
DHCP	Подключение Тип 1	Выберите OFF (ВЫКЛ).
	Подключение Тип 2	Выберите ON (ВКЛ), если локальная сеть использует протокол динамической конфигурации хоста DHCP.
	Подключение Тип 3	Выберите OFF (ВЫКЛ).
	Подключение Тип 4	Выберите ON (ВКЛ), если широкополосный маршрутизатор использует протокол динамической конфигурации хоста DHCP.
DNS	Подключение Тип 1	Выберите OFF (ВЫКЛ).
	Тип подключения 2, 3 и 4	Выберите ON (ВКЛ), если используется система имен доменов (DNS).
Главный сервер	Подключение Тип 1	Настройка не требуется.
Дополнительный сервер	Тип подключения 2, 3 и 4	Введите IP-адрес сервера имен DNS, если используется служба имен доменов (DNS). Чтобы получить IP-адрес сервера DNS, обратитесь к Вашему провайдеру услуг Интернет. Для DNS можно задать первичный и вторичный IP-адреса.

Установка плагина MPEG-4

Установка плагина необходима для просмотра видео.

Вставьте входящий в комплект поставки CD-ROM в привод CD-ROM компьютера. Автоматически запускается загрузчик программного обеспечения. Щелкните на кнопку установки плагина [MPEG-4 Installation].

После запуска программы установки следуйте инструкциям помощника по установке

! Важно !

- Плагин для видео в формате MPEG-4 работает только под Internet Explorer. Этот плагин не будет работать с другими браузерами.
- Плагин MPEG-4 не будет работать на компьютере, на котором установлена система Windows NT.
- Когда вы устанавливаете плагин MPEG-4 на компьютер, где установлена операционная система Windows 2000, входите в систему под паролем администратора. Если на вашем компьютере установлена Windows XP, входите как администратор.
- Выберите режим цветов монитора как True Color (24-битный цвет) или выше.
- Если используется firewall (включая ПО), откройте доступ ко всем портам UDP. В противном случае, просмотр видео невозможен.

Примечание

Если Вам требуется де-инсталлировать плагин, следуйте приведенным ниже инструкциям:

1. Войдите в панель управления "Control Panel" ([Start] – [Setting] – [Control Panel]).
2. Дважды щелкните на иконку "Add or Remove Programs".
3. Выберите "Web Video" и нажмите кнопку [Change / Remove].
4. Следуйте инструкциям помощника по удалению программ.

Чтобы установить плагин MPEG-4 потребуется ввод пароля. Введите пароль, указанный на этикетке.

Установка программного обеспечения для записи

Установка программного обеспечения для записи необходима для записи и воспроизведения видеоматериала с камеры на компьютер.

Вставьте входящий в комплект поставки CD-ROM в привод CD-ROM компьютера. Автоматически запускается загрузчик программного обеспечения. Щелкните на кнопку установки программы [Recorder software Installation].

После запуска программы установки следуйте инструкциям помощника по установке

Для установки программного обеспечения записи видеоматериала потребуется ввод пароля. Введите пароль, указанный на этикетке.

Это тот же пароль, который использовался для установки плагина MPEG-4.

! Важно !

- Перед установкой программного обеспечения для записи/воспроизведения, необходимо установить плагин MPEG. Если плагин MPEG-4 еще не установлен, сначала установите его.
- Программное обеспечение для записи/воспроизведения не работает на компьютерах с Windows NT.
- Когда вы устанавливаете ПО для записи/воспроизведения на компьютер, где установлена операционная система Windows 2000, входите в систему под паролем администратора. Если на вашем компьютере установлена Windows XP, входите как администратор.
- Выберите режим цветов монитора как True Color (24-битный цвет) или выше.
- Не используйте пробел в качестве имени папки, куда будет устанавливаться ПО для записи/воспроизведения. В противном случае будет невозможно записать или просмотреть "живое" изображение с камеры.

НАСТРОЙКА

Запуск программы

Чтобы запустить программное обеспечение для записи или воспроизведения, следуйте приведенным ниже инструкциям:

1. Выберите "WV-NM100 Network Camera Recorder" ([Start] – [Programs] – [WV-NM100 Network Camera Recorder]).
2. Будет запущено ПО записи. См. страничку справки "Help" для подробных объяснений.

! Важно !

<Для операционных систем Windows 98 SE/Windows Me>

- Если плагин MPEG-4 был установлен после установки ПО записи/воспроизведения, в браузере Internet Explorer нельзя воспроизвести видео.
- Если Вы не смогли запустить видео через Internet Explorer, удалите обе программы – плагин MPEG-4 и ПО записи/воспроизведения, и повторно сначала установите плагин MPEG-4, а затем ПО записи/воспроизведения.

Как удалить

Если Вам требуется деинсталлировать ПО, следуйте приведенным ниже инструкциям:

1. Войдите в панель управления "Control Panel" ([Start] – [Settings] -[Control Panel]).
2. Дважды щелкните на иконку "Add or Remove Programs".
3. Выберите "WV-NM100 Network Camera Recorder" и щелкните на кнопку [Change/Remove].
4. Удалите ПО записи/воспроизведения следуя инструкциям помощника по удалению программ.

! Важно !

- Весь записанный видеоматериал и такие данные, как настройки ПО, будут удалены при удалении программного обеспечения.
- Если папка для записи видеоматериала не является папкой, предложенной по умолчанию, то эта папка возможно не будет удалена при удалении программного обеспечения записи.
- Чтобы сохранить записанный видеоматериал, скопируйте эти данные в требуемую папку на компьютере с помощью функции экспорта данных, а затем удалите программное обеспечение записи/воспроизведения.

Основные настройки

После завершения настройки сетевых параметров компьютера и камеры, можно приступить к выполнению основных настроек камеры.

К основным настройкам относятся минимальные настройки, необходимые для управления и работы камеры, такие как ввод даты и выбор рабочего режима "Operation mode".

Снимок экрана 1

Начинайте настройку, когда компьютер находится в том же состоянии, как после запуска.

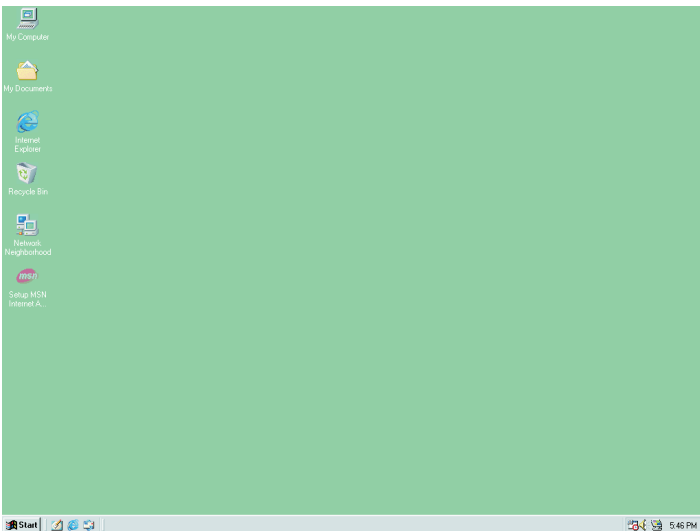

ШАГ 1

Запустите на компьютере Internet Explorer.

Снимок экрана 2

Будет запущен браузер. На экране появляется установленная в качестве домашней веб-страница.

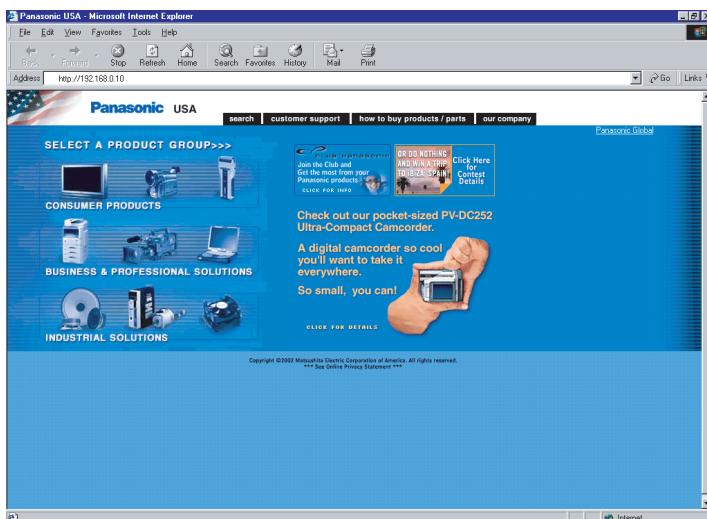

ШАГ 2

Введите IP-адрес, присвоенный ПО "Panasonic IP Setup" в поле "Address" Internet Explorer. (Если IP-адрес не присвоен, введите IP-адрес по умолчанию "192.168.0.10".) Чтобы подтвердить ввод присвоенного IP-адреса, нажмите кнопку [REFRESH] в окне ПО "Panasonic IP Setup". Если в широкополосном маршрутизаторе включена трансляция адреса, введите [IP-адрес + : (двоеточие) + номер порта] в поле "Address" и нажмите клавишу ввода.

По поводу настройки IP-адреса см. стр. 16.

(На картинке показана страница веб-сайта Panasonic)

НАСТРОЙКА

Снимок экрана 3

Появляется страничка "Top Menu".

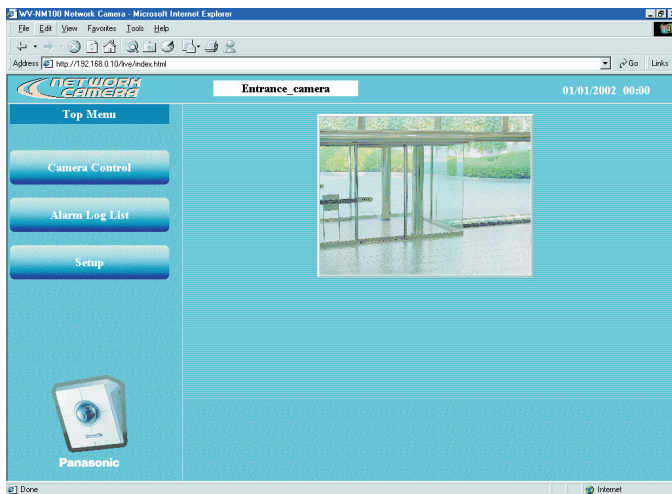

Снимок экрана 4

Появляется страница "Basic setup".

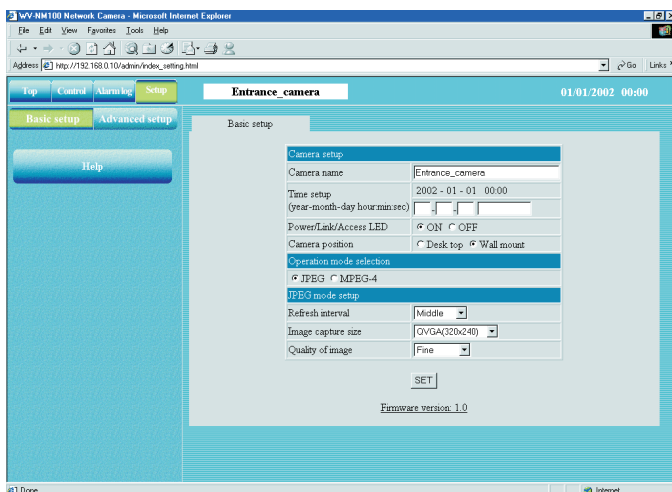

! Важно !

Время в браузере будет показано в часах и минутах (00:00). При желании можно установить отображение в часах, минутах и секундах в "Time setup".

ШАГ 3

Щелкните на кнопку [SETUP].

! Важно !

Если вы первый раз нажали одну из кнопок ([Camera Control], [Alarm Log List], [Setup]) на странице "Top Menu", появится окно с предложением ввода пароля и имени пользователя для входа. Настройки по умолчанию для имени пользователя и пароля даны следующими.

Имя пользователя admin
Пароль: password

При необходимости измените пароль по умолчанию.

ШАГ 4

Задайте установки на страничке "Basic setup". Настоящее пояснение охватывает только "Camera setup".

"Camera name"

Введите имя камеры. Введенное имя камеры будет показано при нажатии кнопки обновления страницы браузера или при последующем запуске браузера. **Имя камеры может содержать:** до 32 символов

"Time setup (year-month-day hour:min:sec)"

Введите дату и время.

Год: Введите 4 цифры

Месяц и день: Введите 2 цифры на каждый параметр

Час, минуту и секунду:

введите 2 цифры на каждый параметр, для разделения используется двоеточие (:).

"Power/Link/Access LED"

Щелкните на селективную кнопку "ON", чтобы использовать индикатор (LED) для индикации статуса.

Щелкните на селективную кнопку "OFF", чтобы индикатор (LED) был выключен все время.

"Camera position"

Выберите положение камеры "Desk top" или "Wall mount" в зависимости от того, где установлена камера.

ШАГ 5

После завершения настройки щелкните на кнопку [SET].

ПРОСМОТР ИЗОБРАЖЕНИЯ

После завершения настройки, Вы можете приступить к просмотру изображения с камеры. Изображение, идущее с камеры, можно просматривать как неподвижное (стоп-кадры) или как видео. На одном экране можно просматривать видеоданные с нескольких камер одновременно. Чтобы включить просмотр изображений с нескольких камер см. страницу 37.

Видеонаблюдение с одной камеры (неподвижное изображение)

Для видеонаблюдения с одной камеры в виде стоп-кадров (формат JPEG) выполните следующие действия.

Подготовка

Настройки для стоп-кадров можно сделать на страничке "Basic setup".

Запустите браузер и выведите страничку "Basic setup" для требуемой камеры.

См. стр. 24 и 25 как вывести страничку "Basic setup".

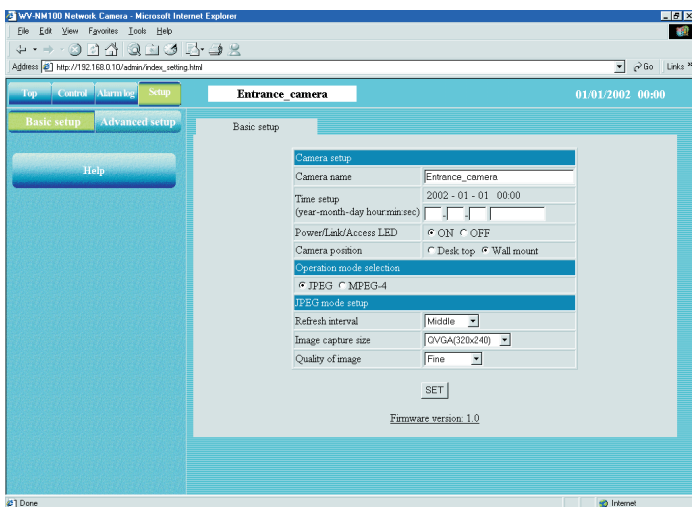

ШАГ 1

Щелкните на селективную кнопку "JPEG" чтобы выполнить требуемые настройки в "Operation mode selection".

ШАГ 2

Приступайте к настройке JPEG.

"JPEG mode setup"

Задайте следующие установки для JPEG.

"Refresh interval"

Выберите интервал обновления из нижеприведенных опций;

Быстрое / Среднее / Медленное / Очень медленное

"Image capture size"

Выберите разрешение изображения из нижеприведенных опций:

VGA (640 × 480) / QVGA (320 × 240) / QQVGA (160 × 120)

"Quality of image"

Выберите качество изображения из нижеприведенных опций:

Наивысшее / Высокое / Нормальное / Низкое

ШАГ 3

После завершения настройки щелкните на кнопку [SET].

ПРОСМОТР ИЗОБРАЖЕНИЙ

Как работать

После завершения всех подготовительных операций, Вы можете приступить к работе со странички "Basic setup".

Снимок экрана 1

Начало работы со странички "Basic setup".

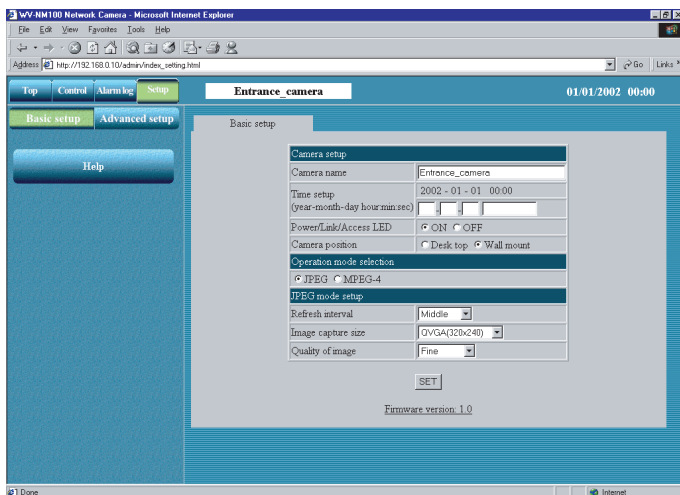

Снимок экрана 2

Появляется страничка "Control" и изображение с камеры в виде стоп-кадра. Кнопки управления располагаются под изображением с камеры.

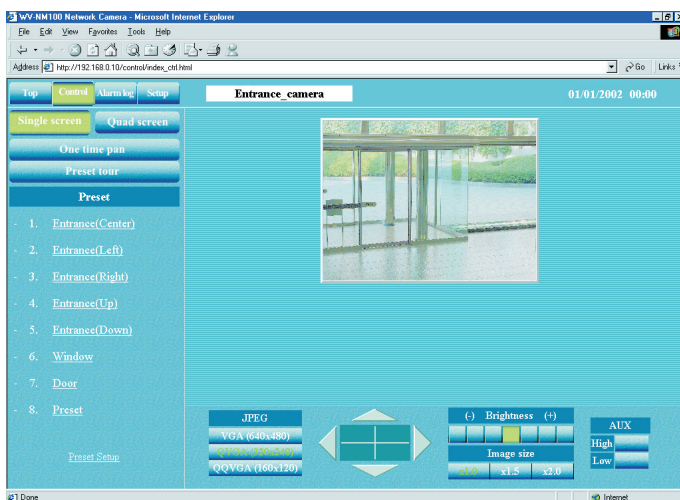

Примечание

- По завершению подготовительных операций запустите браузер и выведите страничку "Top Menu" для требуемой камеры. На страничке "Top Menu" появляется изображение с камеры.
- За цикл поворота/наклона может не удастся показать на мониторе несколько изображений, если скорость обновления "Refresh interval" выбрана как "Очень Низкая".

ШАГ 1

Щелкните на кнопку "Control".

ШАГ 2

Управляйте камерой и настройте изображение.

Поворот и наклон камеры

Используйте навигационные кнопки (вверх / вниз / вправо / влево), чтобы настроить положение камеры по горизонтали и вертикали.

Центр прямоугольника, окруженного навигационными кнопками (точка пересечения горизонтальной и вертикальной линий) является текущим положением камеры.

Если щелкнуть мышкой внутри этого прямоугольника, диапазон поворота и наклона камеры будет шире, чем если бы Вы пользовались окружающими этот прямоугольник навигационными кнопками.

Разрешение изображения

Щелкните на одну из кнопок и выберите нужное разрешение изображения (VGA (640 × 480) / QVGA (320 × 240) / QQVGA (160 × 120))

Настройка яркости изображения

Для настройки яркости изображения воспользуйтесь кнопками настройки. Крайняя слева кнопка (-) ставит самую низкую яркость а крайняя правая (+) самую высокую.

Зеленая кнопка обозначает выбранный в настоящий момент уровень.

Размер изображения

Щелкните на одну из кнопок (×1.0 / ×1.5 / ×2.0) и выберите требуемый размер изображения.

Если Вы увеличите размер изображения, то качество изображения может ухудшиться.

AUX

Щелкните на одну из кнопок (High/Low) чтобы установить статус выходного разъема AUX. (Подробности на стр. 53)

One time pan

(Однократный проход камеры по горизонтали)

Вы можете вести наблюдение, используя однократный проход камеры налево и направо.

Видеонаблюдение с одной камеры (видео)

Для наблюдения в виде потокового видео с одной камеры выполните следующие действия.

! Важно !

- Для просмотра видео с камеры требуется установить плагин. Более подробно см. стр. 29.
- В зависимости от пропускной способности сети, к которой подключена камера, у Вас могут возникнуть проблемы с просмотром видео. В этом случае, проведите настройку скорости передачи в битах "Max bit rate (на 1 клиента)" на страничке "Operation mode" в "Advanced setup". Более подробно см. стр. 56.

Подготовка

Настройки для видео можно сделать на страничке "Basic setup".

Запустите браузер и выведите страничку "Basic setup" для требуемой камеры.

См. стр. 24 и 25 как вывести страничку "Basic setup".

ШАГ 1

Начало ввода настроек для видео в "MPEG-4 mode setup".

Щелкните на селективную кнопку "MPEG-4" чтобы выполнить требуемые настройки в "Operation mode selection".

Автоматически появляются параметры настройки для MPEG-4.

ШАГ 2

Задайте следующие установки для MPEG-4.

"Image capture size"

Выберите разрешение изображения из нижеприведенных опций:

GIF (352 × 288) / QCIF (176 × 144)

"Quality of image"

Выберите качество изображения из нижеприведенных опций:

Высокое/ Нормальное / Низкое

ШАГ 3

После завершения настройки щелкните на кнопку [SET].

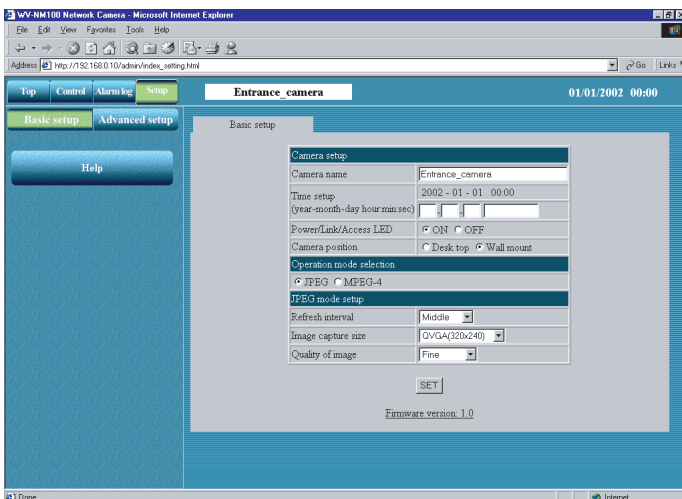

(Когда выбран "JPEG")

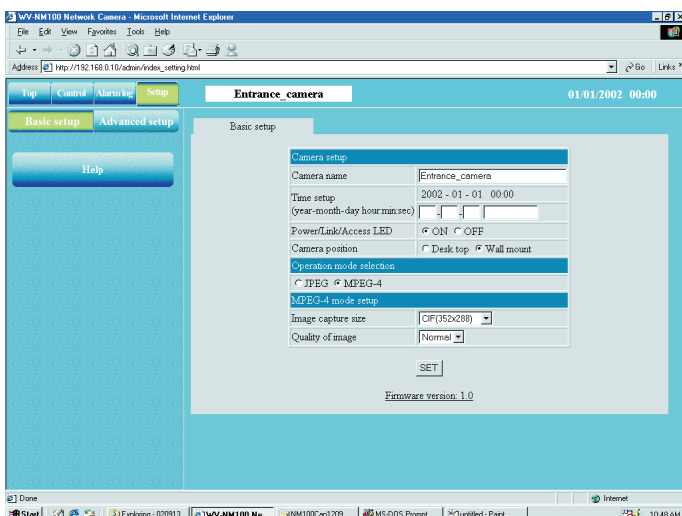

(Когда выбран "MPEG-4")

ПРОСМОТР ИЗОБРАЖЕНИЙ

Как работать

После завершения всех подготовительных операций, Вы можете приступить к работе со странички "Basic setup".

Снимок экрана 1

Начало работы со странички "Basic setup".

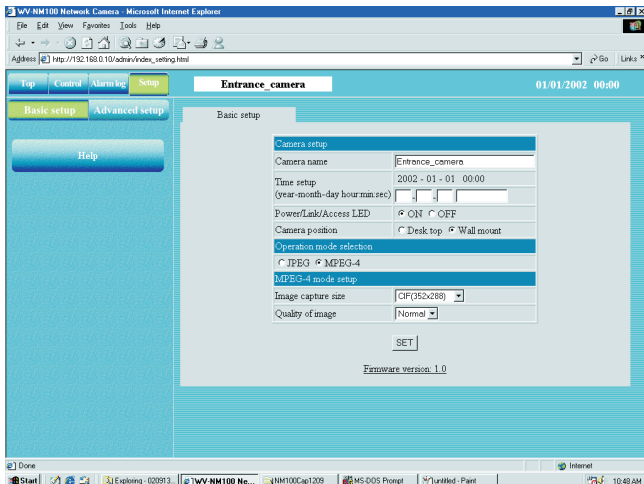

ШАГ 1

Щелкните на кнопку [Control].

ШАГ 2

Чтобы вывести на экран видео с выбранной камеры, щелкните на кнопку [Live-ON]. Чтобы остановить вывод на экран видео с выбранной камеры, щелкните на кнопку [STOP]. Видео пропадет. На этой страничке так же можно управлять камерой и настроить параметры видео.

Поворот и наклон камеры

Чтобы выбрать положение камеры по вертикали и горизонтали воспользуйтесь навигационными кнопками (вверх / вниз / вправо / влево). Центр прямоугольника, окруженный кнопками-стрелками (точка пересечения горизонтальной и вертикальной линий) показывает текущее положение камеры.

Если щелкнуть мышкой внутри этого прямоугольника, то диапазон поворота и наклона камеры будет шире, чем если бы вы управляли ей с помощью навигационных кнопок.

Разрешение изображения

Чтобы выбрать нужное разрешение изображения щелкните на одну из кнопок (GIF (352 × 288) / QCIF (176 × 144)).

Настройка яркости изображения

Для выбора яркости видео воспользуйтесь кнопками настройки яркости. Крайняя левая кнопка (-) задает минимальную яркость, а крайняя справа (+) задает самую высокую. Зеленая кнопка обозначает выбранный в настоящий момент уровень.

Размер изображения

Чтобы выбрать нужный размер изображения, нажмите одну из кнопок (×1.0 / ×1.5 / ×2.0). При увеличении изображения, качество видео может ухудшиться.

AUX

Чтобы выбрать статус выходного разъема AUX, нажмите кнопку (Выс./Низ.). См. стр. 53 подробнее.

One time pan

(Однократный проход камеры по горизонтали)

Можно вести видеонаблюдение однократным проходом влево и вправо.

Снимок экрана 2

Появляется страничка "Control".

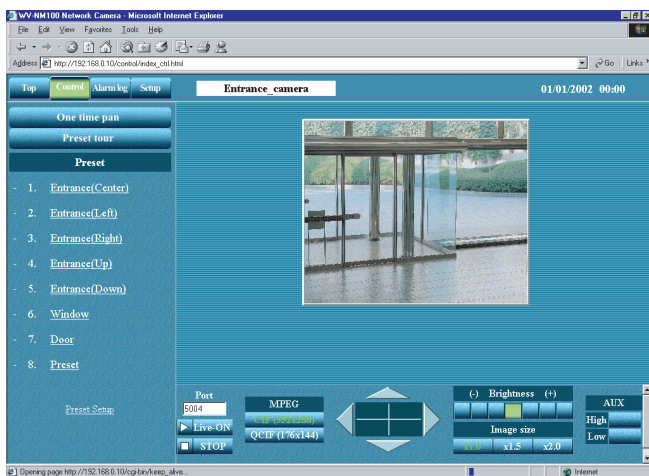

Примечания

- По завершении подготовительных операций запустите браузер и выведите страничку "Top Menu" для требуемой камеры. На страничке "Top Menu" появляется изображение с камеры.
- Номер порта под потоковое видео в формате MPEG-4 установлен равным 5004. Если этот порт использует другое приложение, измените номер порта на другой порт. Номер порта должен быть четным.
- Чтобы переключиться с текущего изображения на изображение с другой камеры, щелкните на кнопку [STOP], чтобы остановить вывод видео с текущей выбранной камеры. Затем, введите IP-адрес требуемой камеры в поле "Address" браузера, чтобы переключиться на изображение с этой камеры.

Видеонаблюдение с нескольких камер (неподвижное изображение)

Можно одновременно отслеживать видеоизображение с нескольких камер на одном экране (многооконный режим)

Можно отслеживать видеоматериал (в виде стоп-кадров) сразу с макс. 4 подключенных камер на одном мониторе

Чтобы вести видеонаблюдение в многооконном режиме, требуется регистрация камер, с которых будет идти изображение.

Можно зарегистрировать до 8 камер в двух группах, то есть по 4 камеры в одной группе.

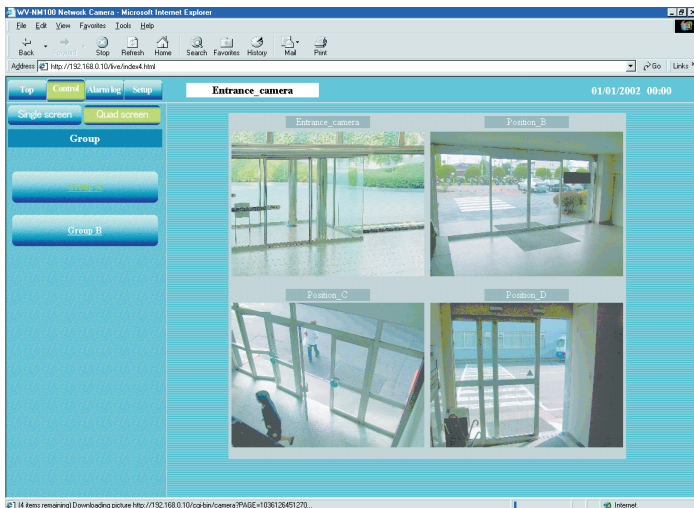

! Важно !

- В многооконном режиме (JPEG) изображение с камер наблюдения идет только в виде стоп-кадров. В этом режиме нельзя использовать видео (MPEG-4).
- Выберите "OFF" для параметров "Host authentication" и "User authentication" камеры, которую Вы собираетесь зарегистрировать для многооконного режима, или задайте имя пользователя и пароль, одинаковые для всех камер, которые собираетесь зарегистрировать.

Подготовка

Зарегистрируйте камеры, которыми собираетесь пользоваться в многооконном режиме.

Сначала, необходимо выполнить настройки для стоп-кадров на страничке "Basic setup".

Запустите браузер и выведите страничку "Basic setup" для требуемой камеры.

См. стр. 24 и 25 как вывести страничку "Basic setup".

Снимок экрана 1

Начало работы со странички "Basic setup".

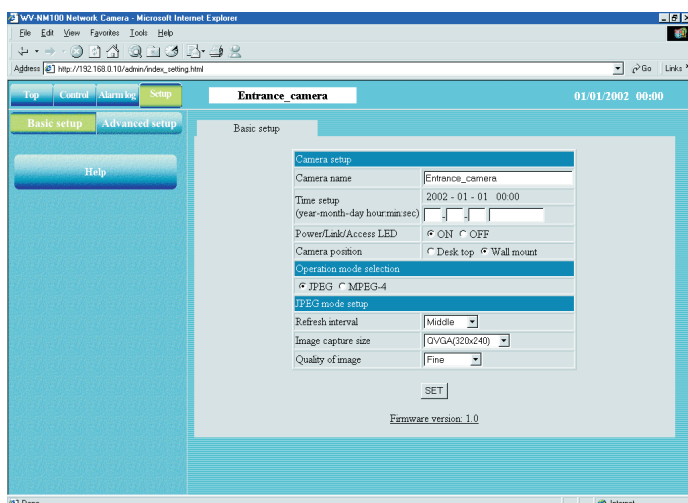

ШАГ 1

В разделе "Operation mode selection" нажмите на селективную кнопку "JPEG".

ШАГ 2

Задайте необходимые установки для JPEG в "JPEG mode setup". Более подробно см. стр. 33.

ШАГ 3

Щелкните на кнопку [Advanced setup].

ПРОСМОТР ИЗОБРАЖЕНИЙ

Снимок экрана 2

Появляется страница "Operation mode" из "Advanced setup".

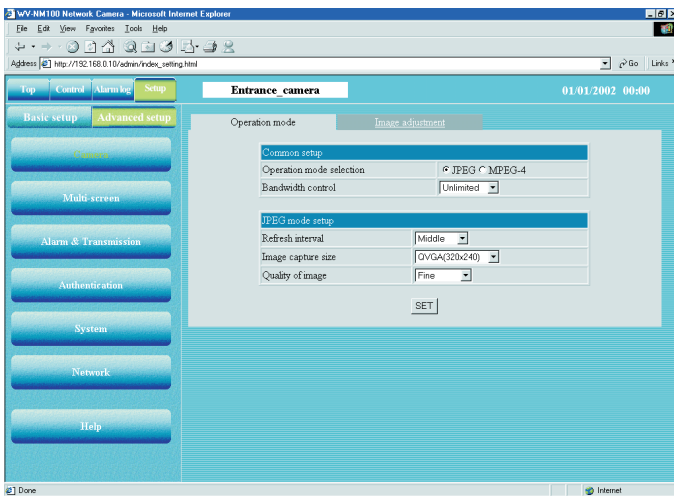

ШАГ 4

Щелкните на кнопку [Multi-screen].

Снимок экрана 3

Появляется страничка многооконного режима "Multi-screen".

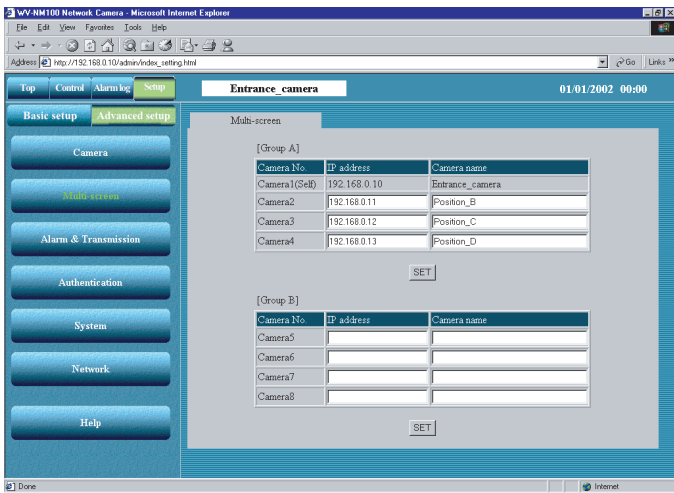

ШАГ 5

Задайте IP-адрес камер, с которых будет вестись наблюдение в многооконном режиме. Можно зарегистрировать до 8 камер в двух группах, то есть по 4 камеры в одной группе. Камера 1 – камера 4 регистрируются как Группа А, а камера 5 – камера 8 как группа В.

ШАГ 6

После завершения настройки щелкните на кнопку [SET].

Как работать

По завершению ввода установок в "Multi-screen" Вы можете приступить к работе со странички "Multi-screen".

Снимок экрана 1

Начало работы со странички "Multi-screen".

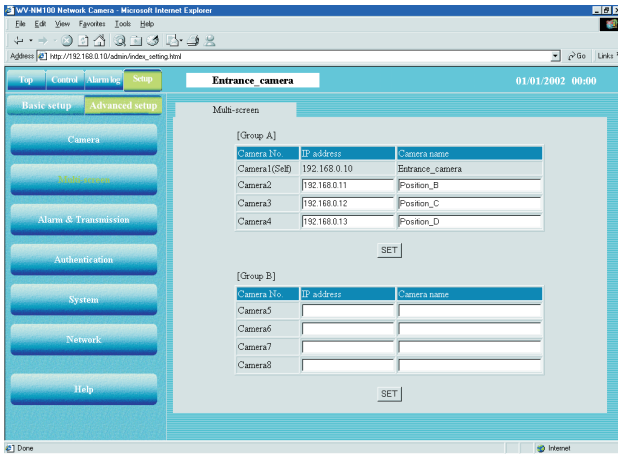

ШАГ 1

Щелкните на кнопку [Control] в верхнем левом углу.

Снимок экрана 2

Появляется страничка "Control". На мониторе появляется изображение с камеры.

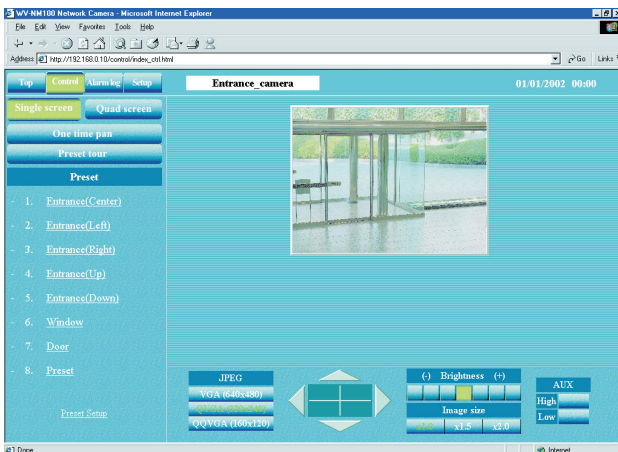

ШАГ 2

Щелкните на кнопку [Quad screen].

Снимок экрана 3

Изображения с камеры будут разбиты на четыре квадрата.

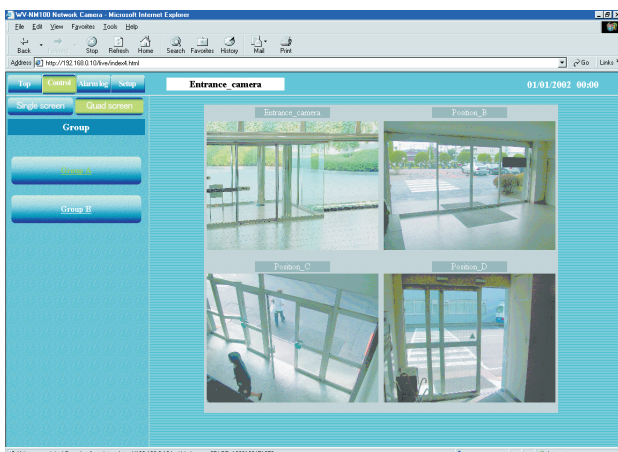

ШАГ 3

Если подключено 5 или более камер, чтобы перейти к следующей группе многоэкранного режима, нажмите кнопку [Group B].

ПРОСМОТР ИЗОБРАЖЕНИЙ

Видеонаблюдение с камеры, стоящей в предварительно заданном положении

Если камера установлена в положении, зарегистрированном как предварительно заданное положение, поступающий видеоматериал можно отслеживать как в виде стоп-кадров, так и в виде видео.

Для отслеживания видеоматериала с камеры в предварительно заданном положении, настройте ее положение (по вертикали и горизонтали) и зарегистрируйте место съемки.

Регистрация предварительно заданного положения камеры

Начало регистрации предварительно заданного положения камеры. Введите номер и имя предварительно заданного положения камеры. Можно регистрировать до 8 таких положений камеры.

Снимок экрана 1

Начало работы со странички "Control".

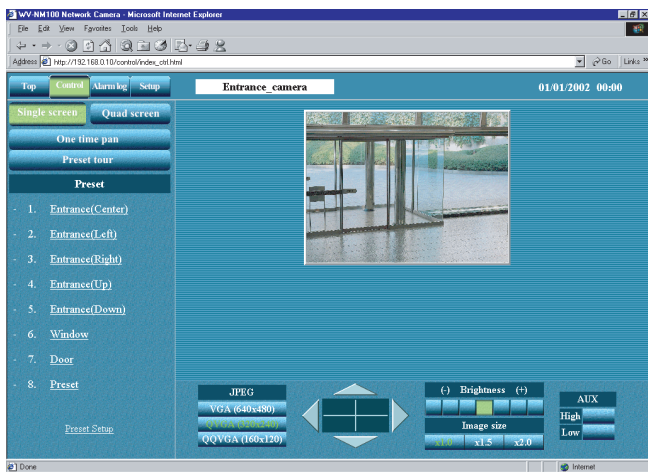

Снимок экрана 2

Внизу списка положений "Preset" появляется поле "Preset Registration".

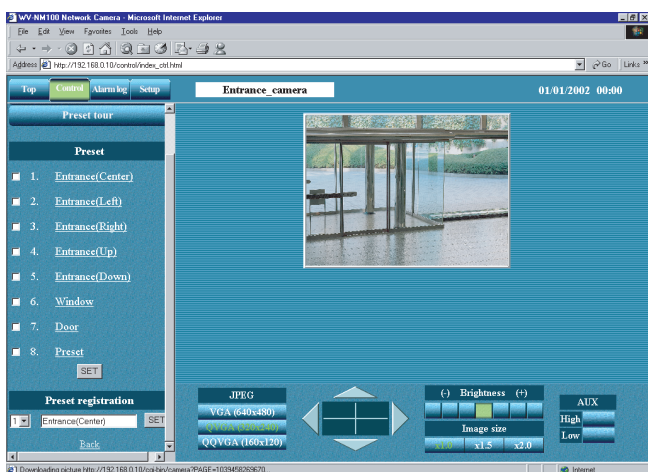

! Важно !

- Если положение не зарегистрировано, Вы не сможете добавить его в "Preset tour".
- Если имя положения камеры не введено, Вы не сможете выбрать положение. (На имя положения нельзя щелкнуть мышкой, потому что оно не появляется в области "Preset".)

ШАГ 1

Щелкните на "Preset Setup".

ШАГ 2

Чтобы выбрать положение камеры по вертикали и горизонтали воспользуйтесь навигационными кнопками (вверх / вниз / вправо / влево).

ШАГ 3

По завершению настройки положения камеры выберите номер положения и введите имя предварительно заданного положения камеры. Далее, щелкните на кнопку [SET].

Символы для имени положения: от 1 до 32 символов

ШАГ 4

Повторите Шаг 2 – Шаг 3 и введите оставшиеся положения.

Чтобы добавить введенное (зарегистрированное) положение в "Preset tour", поставьте галочку в поле рядом с нужным именем положения. (Чтобы удалить положение из списка "Preset tour" снимите галку)

Как работать

Видеонаблюдение с камеры, стоящей в предварительно заданном положении.

Сначала, выберите режим, в котором будет идти изображение с камеры в предварительно заданном положении (видео или стоп-кадры) в "Basic setup". См. стр. 24 и 25 как вывести страничку "Basic setup".

Снимок экрана 1

Начало работы со странички "Basic setup".

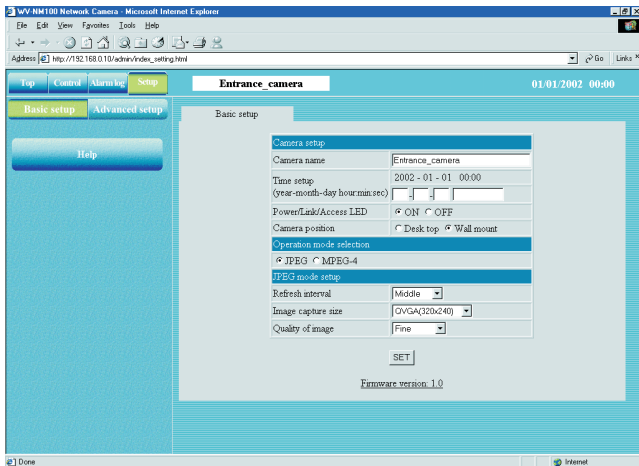

ШАГ 1

Выберите тип изображения (видео или стоп-кадры) идущего с камеры в предварительно заданном положении. См. стр. 33 для видеонаблюдения в стоп-кадрах, и стр. 35 для видео.

ШАГ 2

После завершения настройки, щелкните на кнопку [Control].

Снимок экрана 2

Появляется страничка "Control". (Этот скриншот появляется, если вы выбрали режим отображения изображения с камеры в предварительно заданном положении в виде стоп-кадров).

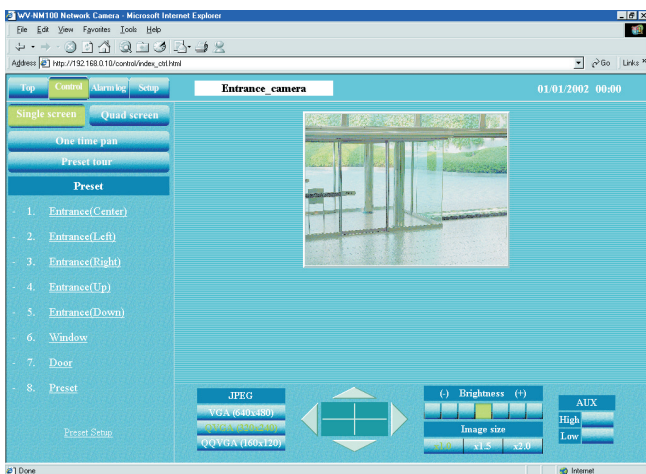

ШАГ 3

Щелкните на имя нужного положения в списке предварительно заданных положений "Preset".

Снимок экрана 3

Появляется изображение с камеры в выбранном положении.

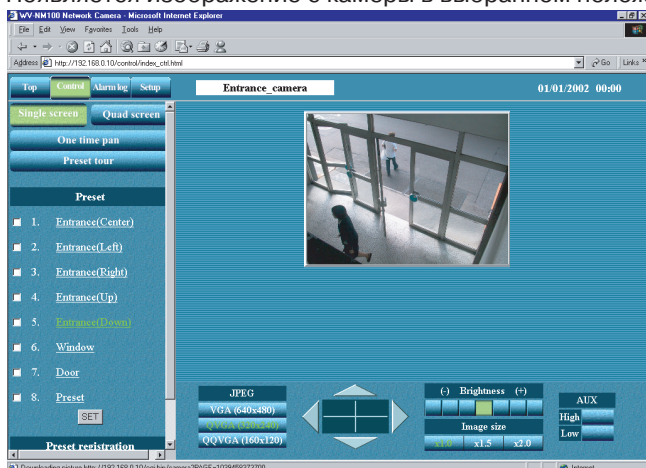

Примечание

- При необходимости вы можете управлять камерой и настроить изображение. Более подробно см. стр. 34.
- Чтобы ввести больше предварительно задаваемых положений или изменить введенное положение, щелкните на "Preset Setup". Под списком "Preset" появляется поле "Preset registration" и Вы можете ввести или изменить положения.

ПРОСМОТР ИЗОБРАЖЕНИЙ

Сохранение просматриваемого в текущий момент изображения на компьютере

Сохранение просматриваемого изображения в виде стоп-кадров в файл на компьютер.

Вы можете сохранить изображение как в обычном режиме, так и в многооконном (экран разбит на четыре квадрата).

! Важно !

Сохранять можно только стоп-кадры (JPEG). Сохранять видео (MPEG-4) нельзя.

Снимок экрана 1

Сохраняйте изображение отслеживая его на экране монитора.

(Нижеприведенный скриншот показывает многооконный режим)

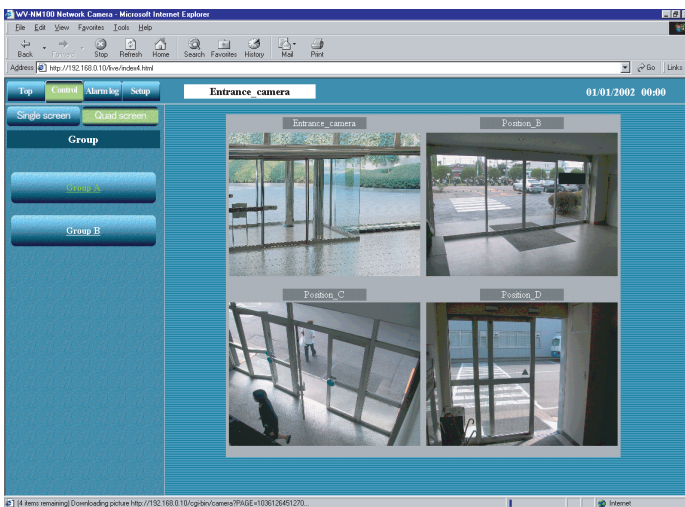

ШАГ 1

Наведите курсор на то изображение, которое хотите сохранить, щелкните на правую кнопку мыши и в появившемся меню выберите "Save Image As...".

Снимок экрана 2

Появляется окно "Save Picture".

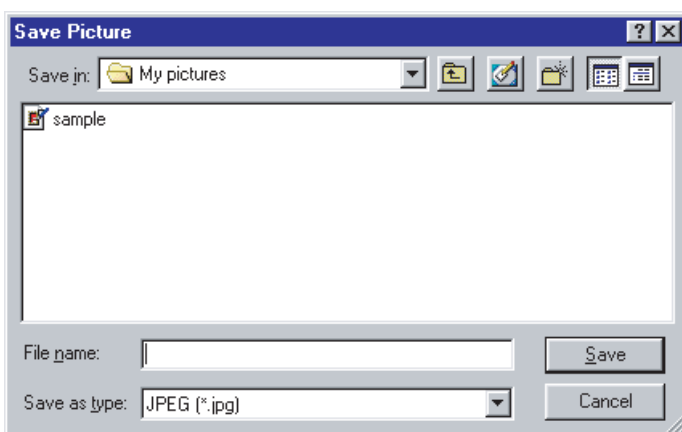

ШАГ 1

Введите имя файла с изображением в поле "File name".

ШАГ 1

После ввода имени файла с расширением ".jpg", щелкните на кнопку [Save]. Выбранное изображение будет записано на компьютер.

ФИКСАЦИЯ ДВИЖЕНИЯ В ОБЛАСТИ НАБЛЮДЕНИЯ

Когда в области наблюдения фиксируется движение, на экране монитора появляется сообщение "Alarm". Вы можете одновременно сохранить изображение участка, в котором сработала тревога, и отправить сообщение о срабатывании тревоги по электронной почте (функция детектора движения).

Также вы можете автоматически переслать сохраненное изображение на сервер.

Чтобы включить эти функции необходимо сначала выполнить настройки на страничке "Alarm" или "FTP client".

Примечания

- В том случае, когда датчик подключен на разъем сигнализации камеры, вышеприведенные функции доступны тогда, когда датчик фиксирует движение.
- Чтобы сбросить сигнал тревоги, щелкните на "Alarm" на экране монитора.

Функция определения движения

При использовании функции детектора движения, подается сигнал тревоги, когда в определенной области фиксируется движение (изменение уровня яркости). Когда зафиксировано движение, эта камера позволяет Вам сохранить изображение этой области или послать сообщение о сигнале тревоги по электронной почте. Задайте контролируемую область и другие установки, необходимые для функции детектора движения на страничке "VMD area".

!Важно!

- Функцию детектора движения можно использовать только в том случае, если выбрано "JPEG" в качестве параметра установки "Operation mode selection" на страничке "Operating mode" в "Advanced setup". Функция детектора движения не будет работать, если выбрано видео "MPEG-4".
- Когда функция детектора движения активирована, скорость загрузки стоп-кадров (JPEG) может стать помедленней.
- Если активирована функция детектора движения (ON), и меняется настройка уровня яркости, сработает сигнал тревоги.

Действие, когда зафиксировано движение

Через настройку функции детектора движения, Вы можете задать следующие действия, которые выполнит камера, когда в контролируемой области будет зафиксировано движение (изменение уровня яркости).

- **Зафиксировано наличие движения, на экране монитора появляется "Alarm"** – см. пример на снимке экрана справа.

Чтобы выключить тревогу, щелкните мышкой на "Alarm".

Примечание

Камера выполняет проверку статуса тревоги и обновляет страницу браузера в течение минуты или после нажатия кнопки обновления. Поэтому, может произойти задержка длительностью максимум 1 минуту, пока в окне браузера на экране монитора появится сообщение "Alarm".

- **Вы можете сохранить изображение области, где камера зафиксировала движение.**

Число изображений, которые вы можете сохранить: 30 изображений максимум на 1 сигнал тревоги (Вы можете выбрать количество изображений (до 20), которое будет сохранено до срабатывания сигнала тревоги, и до 20 изображений после срабатывания, но суммарное число сохраненных изображений не должно превышать макс. 30) Максимальное число сохраненных изображений: до 60 изображений независимо от размера.

Предыдущие (более ранние) изображения автоматически будут удалены, когда число сохраненных изображений превысит 60.

!Важно!

Требуется заранее задать число изображений, которые будут сохраняться на 1 сигнал тревоги (до срабатывания и после) чтобы зарезервировать место под заданное число изображений. Например, если количество изображений, которые следует сохранять на 1 сигнал тревоги, равняется 20 изображениям, (10 до срабатывания и 10 после) максимальное количество изображений, которые можно сохранить будет равняться 39. (Максимальное количество изображений, которые можно сохранить равняется 60, но зарезервировано место под сохранение для 20 изображений, и 1 используемое в текущий момент изображение следует вычесть).

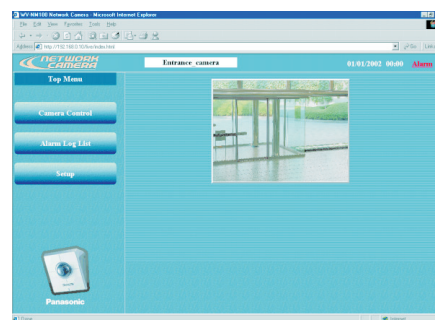

ФИКСАЦИЯ ДВИЖЕНИЯ В ОБЛАСТИ НАБЛЮДЕНИЯ

● Информирование о сработавшей тревоге по электронной почте

Вы можете послать по электронной почте сообщение о тревоге. В сообщении так же будет указана дата и время срабатывания сигнала тревоги.

Получателя письма следует выбрать заранее.

При желании, в письмо можно вложить изображение.

Можно ввести до четырех получателей такого письма.

Содержимое сообщения о тревоге, которое посылается по почте:

"Камера WV-NM100, Сработал сигнал тревоги.

Дата: XXXX.XX.XX.XX:XX:XX

URL: http:// xxx.yyy.zzz.nnn/alarm/image/*****.jpg"

(XXXX.XX.XX.XX:XX:XX – дата: год-месяц-день часы:минуты:секунды)

(xxx.yyy.zzz.nnn – IP-адрес камеры)

(***** – имя файла)

В сообщении о тревоге, отправляемом по электронной почте содержится линк (ссылка) на сохраненное изображение. Эта ссылка дается только в том случае, когда камере присвоен глобальный IP-адрес. Если камере присвоен частный адрес, то доступ по этой ссылке может получить только компьютер, находящийся в той же подсети, что и камера. Однако, изображение, на которое дается ссылка, может быть удалено если сигнал тревоги срабатывает часто.

Вы можете индивидуальным образом настроить содержимое сообщения. Более подробно см. стр. 55.

!Важно!

- Если на страничке "User authentication" включена идентификация пользователя, для доступа к изображению потребуется пройти процедуру проверки.(См. стр. 62.)
- Когда "FTP server (Post images)" выбран в "Image archive" в "Alarm common setup", изображения области, где сработал сигнал тревоги не будут сохраняться в памяти камеры. См. стр. 46, где дается описание по страничке "Alarm".

● Передача сохраненных изображений на сервер

Вы можете передать сохраненные камерой изображения на сервер, который следует указать заранее. См. стр. 51.

Выбор действий, когда зафиксировано движение

Выбор действий, когда зафиксировано движение

Настройки можно сделать на страничке "Alarm".

!Важно!

После выбора области фиксации движения не выполняйте такие действия как панорамирование/наклон камеры или работа по предварительной установке. В таком случае границы области будут не точными, что может привести к тому, что не удастся зафиксировать движение в области наблюдения.

Снимок экрана 1

Начало работы со странички "Basic setup".

Как вывести страничку "Basic setup", описано на стр. 24 и 25.

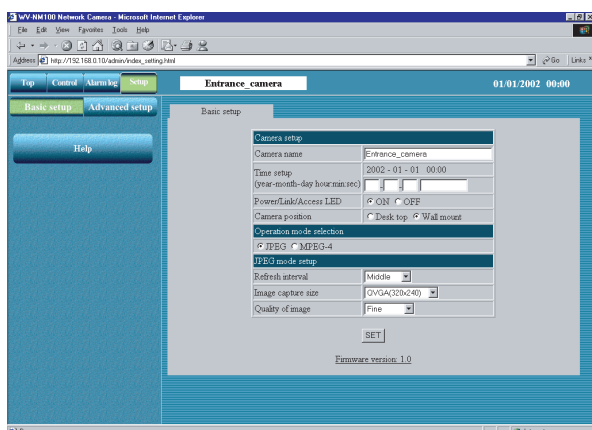

ШАГ 1

Щелкните на кнопку [Advanced setup].

Снимок экрана 2

Появляется страница "Operation mode" из "Advanced setup".

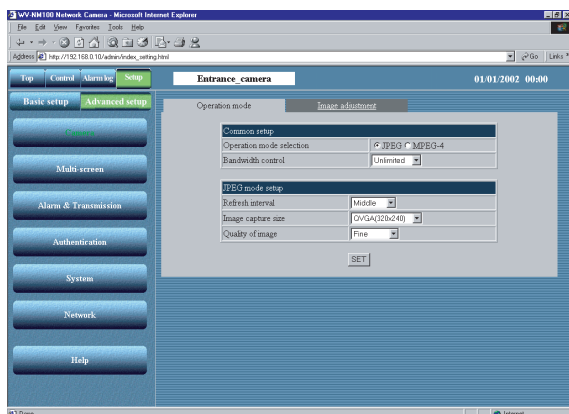

ШАГ 2

Щелкните на кнопку [Alarm&Transmission].

Снимок экрана 3

Появляется страничка "Alarm".

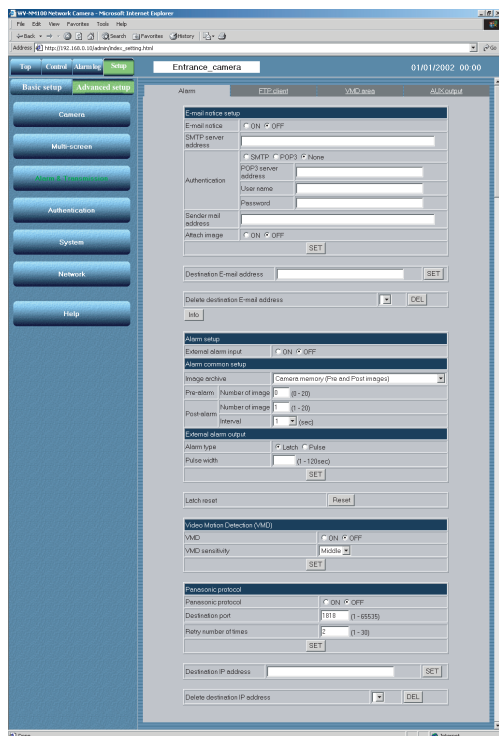

ШАГ 3

Выберите установки на страничке "Alarm".
Подробное описание каждой установки см. на следующей странице.

ШАГ 4

После завершения настройки щелкните на кнопку [SET].

ФИКСАЦИЯ ДВИЖЕНИЯ В ОБЛАСТИ НАБЛЮДЕНИЯ

Элементы на страничке сигнализации тревоги "Alarm"

[E-mail notice setup]

(Настройка уведомления по электронной почте)

"E-mail notice"

Выберите "ON" (ВКЛ) или "OFF" (ВЫКЛ), чтобы включить/выключить уведомление по электронной почте, когда срабатывает сигнал тревоги.

"SMTP server address"

Введите адрес SMTP-сервера отправителя.

"Authentication"

Выберите аутентификацию – "SMTP", "POP3" или "None".

"SMTP": аутентификация SMTP-сервером

"POP3": аутентификация POP-сервером до SMTP-сервера

"None": аутентификации нет

"POPS server address"

Введите адрес POP3-сервера, если выбран параметр "POP3" в установке "Authentication".

"User name"

Введите имя отправителя длиной до 64 символов.

"Password"

Введите пароль почты отправителя длиной до 64 символов.

"Sender mail address"

Введите почтовый адрес отправителя.

"Attach image"

Выберите "ON" (ВКЛ) или "OFF" (ВЫКЛ) – включить/выключить вложение изображения в письмо при отправке. (Вкладывать можно только стоп-кадры)

"Destination E-mail address"

Введите адрес электронной почты получателя. Можно ввести до четырех получателей.

"Delete destination E-mail address"

Щелкните на кнопку [▼], чтобы проверить введенный адрес электронной почты получателя письма.

При необходимости, Вы можете удалить адрес получателя щелкнув на кнопку [DEL].

Кнопка [Info]

Выводит страничку с информацией об ошибках. Когда возникает ошибка, можете посмотреть имеющиеся инструкции. Более подробно см. стр. 73.

[Alarm setup]

"External alarm input"

Выберите "ON" (ВКЛ) или "OFF" (ВЫКЛ) чтобы получать/не получать входные сигналы тревоги. Более подробно см. стр. 55.

[Alarm common setup]

"Image archive"

Укажите путь, куда следует сохранять изображения.

"Camera memory (Pre and Post images)":

Изображения области, где сработала тревога, будут сохраняться в памяти камеры в соответствии с параметрами "Pre-alarm" и "Post-alarm". Эти изображения не будут передаваться на FTP-сервер.

"Camera memory and FTP server (Pre and Post images)":

Изображения области, где сработала тревога, будут сохраняться в памяти камеры согласно параметрам "Pre-alarm" и "Post-alarm", и будут передаваться на сервер FTP.

"FTP server (Post images)":

Изображения после срабатывания тревоги будут передаваться на FTP-сервер периодически в соответствии с настройками "FTP client". Изображения области, где сработала тревога не будут сохраняться в памяти камеры

"Pre-alarm"

"Number of image": Выберите число изображений "Pre-Alarm". Вы можете задать число в диапазоне от 0 до 20.

"Post-alarm"

"Number of image": Выберите число изображений "Post-Alarm". Вы можете задать число в диапазоне от 1 до 20.

"Interval": Выберите частоту сохранения изображений из следующих опций: 1/10, 1/5, 1/3, 1/2, 1, 2, 3, 5, 10 (сек)

[External alarm output]

"Alarm type"

Выберите "Latch" или "Pulse" для выходного сигнала тревоги.

"Pulse width"

Задайте ширину импульса выходного сигнала тревоги.

"Latch reset"

Когда необходимо фиксирование (удержание) выходного сигнала тревоги, щелкните на кнопку [RESET].

[Video Motion Detection (VMD)]

"VMD"

Включите или выключите ("ON" или "OFF") функцию детектора движения.

"VMD sensitivity"

Выберите уровень чувствительности детектора движения из следующих опций:
Высокая / Средняя / Низкая

[Panasonic protocol]

Уведомление о тревоге с использованием протокола Panasonic.

"Panasonic protocol"

Включите или выключите (ON или OFF) использование протокола Panasonic для уведомления о тревоге.

"Destination port"

Введите номер порта от 1 до 65535, который будет использоваться для уведомления программного обеспечения сервера.

"Retry number of times"

Введите число попыток повтора от 1 до 30 на случай ошибки уведомления.

"Destination IP address"

Введите до 8 IP-адресов ПО сервера.

"Delete destination IP address"

Щелкните на кнопку [▼] чтобы проверить IP-адрес, введенный в качестве пункта назначения. Чтобы удалить выбранный IP-адрес, щелкните на кнопку [DEL].

!Важно!

- Можно сохранить до 60 изображений. Предыдущие (более ранние) изображения автоматически будут удалены, когда число сохраненных изображений превысит 60.
- Если в параметре "Interval" для "Post-alarm", выбран "1/10" или "1/5", интервал сохранения изображения может быть длиннее, чем заданный в установке.

ФИКСАЦИЯ ДВИЖЕНИЯ В ОБЛАСТИ НАБЛЮДЕНИЯ

Выбор области, в которой будет фиксироваться движение

Задайте область, где будет фиксироваться движение. Можно задать до четырех областей. Настройка выполняется на страничке "VMD area" в "Alarm&Transmission".

Снимок экрана 1

Начало работы со странички "Basic setup".

Как вывести страничку "Basic setup", см. на странице 24 и 25.

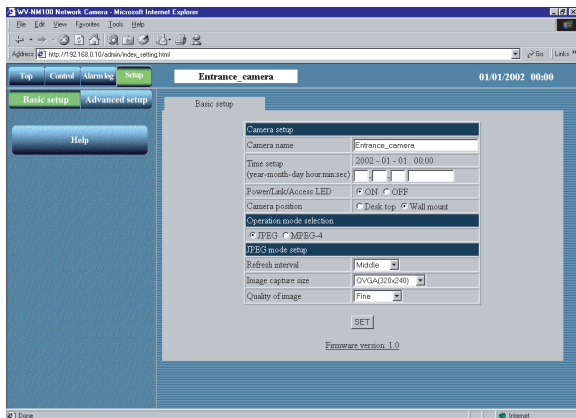

ШАГ 1

Щелкните на кнопку [Advanced setup].

Снимок экрана 2

Появляется страница "Operation mode" из "Advanced setup".

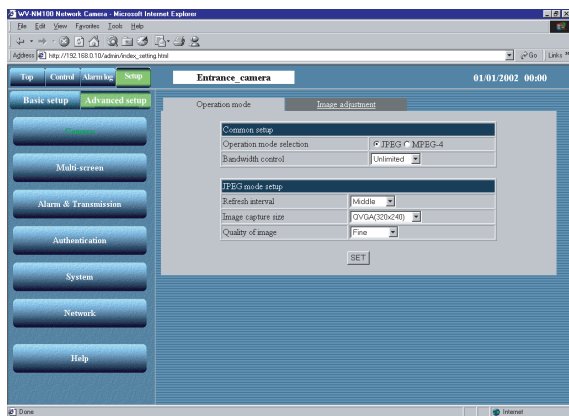

ШАГ 2

Щелкните на кнопку [Alarm&Transmission].

Снимок экрана 3

Появляется страничка "Alarm".

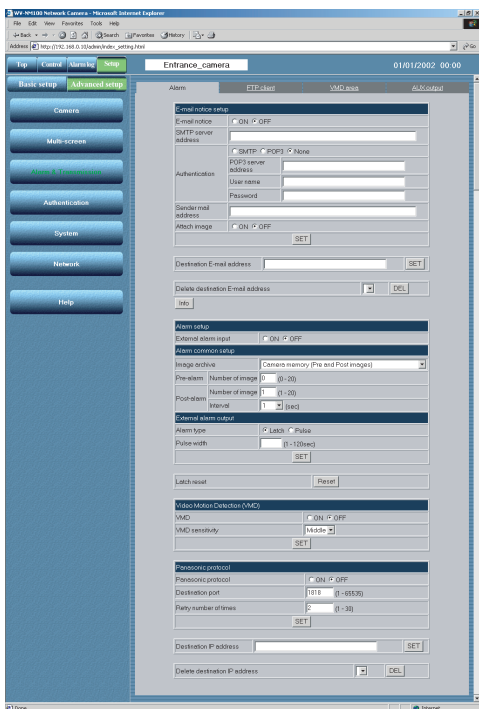

ШАГ 3

Щелкните на закладку [VMD Area].

Снимок экрана 4

Появляется страничка "VMD area".

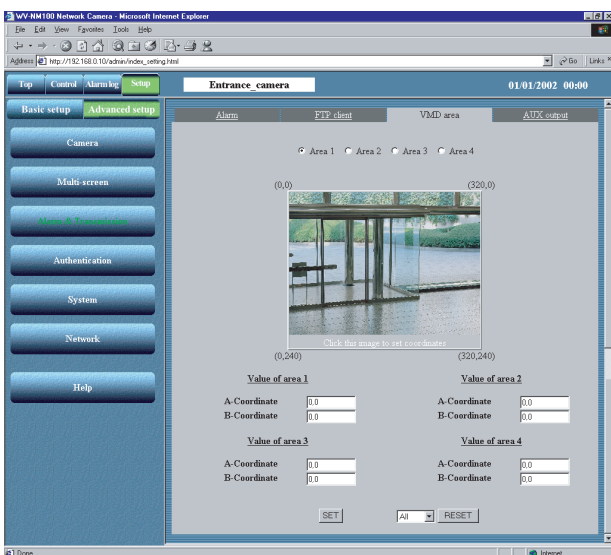

ШАГ 4

Выберите нужный номер области, который хотите ввести. Для этого щелкните на селективные кнопки [Area 1] – [Area 4].

Можно задать до четырех областей.

Выберите область для выбранного номера области.

Для этого щелкните на изображение.

Чтобы назначить область, щелкните на левый верхний угол и нижний правый угол области, которую вы хотите задать.

Чтобы отменить выбранную область, выберите номер области которую хотите отменить из выпадающего списка и нажмите кнопку [RESET].

ШАГ 5

После завершения настройки щелкните на кнопку [SET].

ФИКСАЦИЯ ДВИЖЕНИЯ В ОБЛАСТИ НАБЛЮДЕНИЯ

Просмотр изображения, сохраненного в камере

Когда срабатывает сигнал тревоги, проверьте сохраненное камерой изображение. Это можно сделать на страничке "Alarm log list". Сохраненные изображения можно просматривать и после сброса сигнала тревоги.

Снимок экрана 1

Начало работы со странички "Top Menu". См. стр. 24 и 25 как вывести страничку "Top Menu".

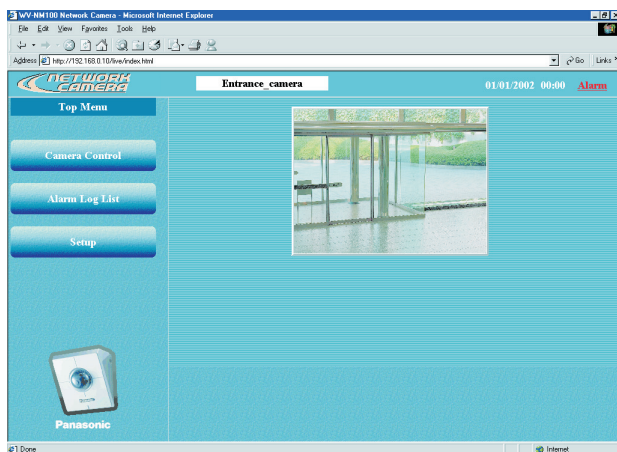

Снимок экрана 2

Появляется страничка "Alarm log list".

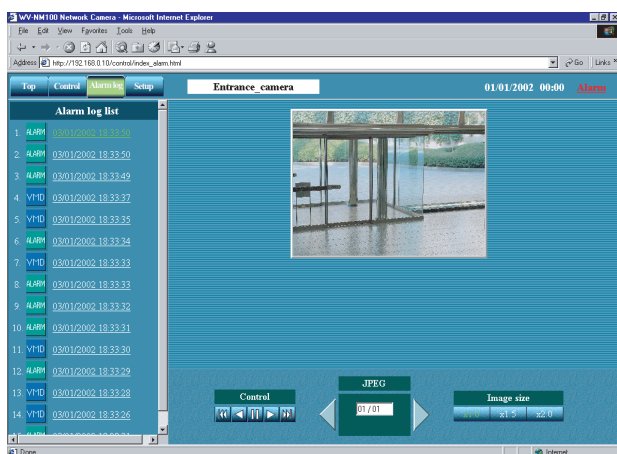

! Важно !

- Несмотря на то, что в журнале сигналов тревоги "Alarm log list" может быть показано до 100 записей, максимальное количество сохраненных изображений равняется 60.
- В зависимости от трафика в локальной сети, может происходить выпадение кадра, когда вы просматриваете изображения по сигналу тревоги. Если это произошло, щелкните на кнопку [▶] или на кнопку [◀] для просмотра каждого кадра.
- Чтобы просмотреть стоп-кадры (JPEG) используйте браузер. В некоторых программах для редактирования изображений нельзя открыть или вывести на монитор сохраненные изображения.
- Когда "FTP server (Post images)" выбран в "Image archive" в "Alarm common setup", изображения области, где сработал сигнал тревоги не будут сохраняться в памяти камеры. См. стр. 46, где дается описание по страничке "Alarm".

ШАГ 1

Щелкните на кнопку [Alarm Log List].

ШАГ 2

Щелкните на требуемую запись в списке журнала тревоги, расположенном слева.

Справа появляется изображение (JPEG) выбранной записи журнала. (Если выбранное изображение сохранилось.)

Автоматический просмотр предыдущего или следующего изображения

Используйте кнопки "Control".

Кнопка [▶]: Автоматический переход к следующему изображению.

Кнопка [◀]: Автоматический переход к предыдущему изображению.

Кнопка [||]: Автоматическая остановка вывода изображения.

Кнопка [▶▶]: Показывает последнее изображение.

Кнопка [◀◀]: Показывает первое изображение.

JPEG

n (номер текущего кадра)/nn (суммарное число кадров) появляется в области, окруженной кнопками [▶] и [◀].

Кнопка [▶]: Показывает следующий кадр.

Кнопка [◀]: Показывает предыдущий кадр.

Размер изображения

Чтобы выбрать нужный размер изображения, нажмите одну из кнопок (× 1.0 / × 1.5 / × 2.0).

ШАГ 3

Чтобы вернуться к текущему изображению камеры, щелкните на кнопку "Control".

ПЕРЕДАЧА ИЗОБРАЖЕНИЙ НА СЕРВЕР

Передача сохраненных на камере изображений на сервер. Передать видеоданные на сервер можно двумя способами :

- Передача изображений, когда в контролируемой области сработал сигнал тревоги.
- Передача изображений через заданные интервалы.

Чтобы передать изображения на сервер, предварительно необходимо выполнить ряд установок.

! Важно !

На сервер можно передавать только неподвижные изображения (не видео). Передача видео на сервер невозможна.

Подготовка передачи изображений на сервер

Задайте параметры FTP для передачи изображений на сервер. Настройка выполняется на страничке "FTP client" в "Alarm&Transmission".

Снимок экрана 1

Начало работы со странички "Basic setup".

См. стр. 24 и 25 как вывести страничку "Basic setup".

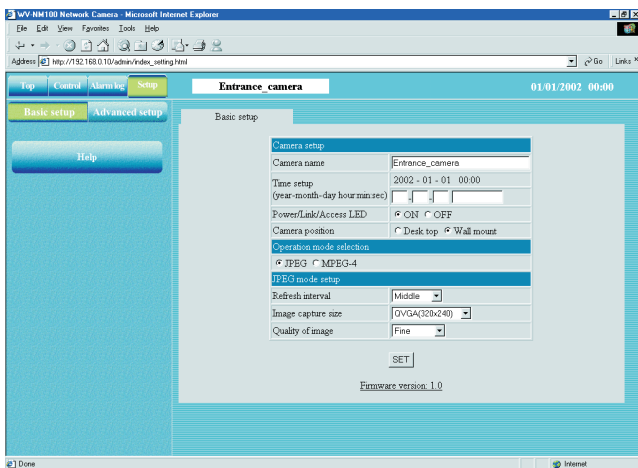

ШАГ 1

Щелкните на кнопку [Advanced setup].

Снимок экрана 2

Появляется страница "Operation mode" из "Advanced setup".

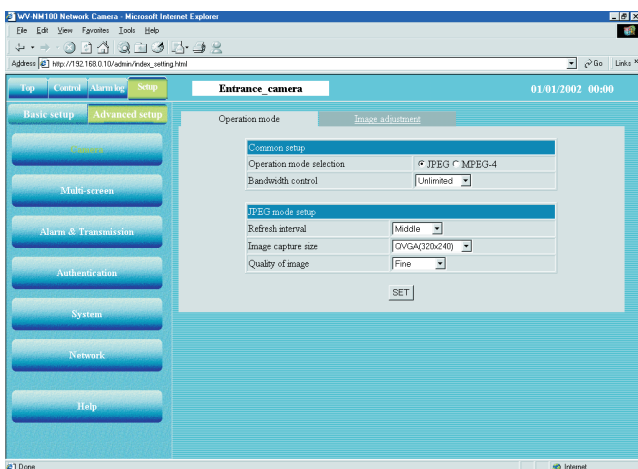

ШАГ 2

Щелкните на кнопку [Alarm&Transmission].

ПЕРЕДАЧА ИЗОБРАЖЕНИЙ НА СЕРВЕР

Снимок экрана 1

Появляется страничка "Alarm" из "Alarm&Transmission".

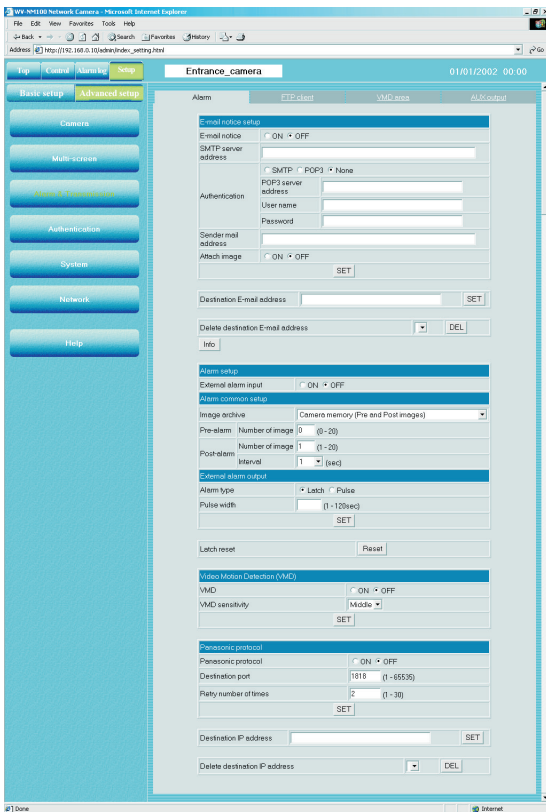

ШАГ 3

Щелкните на закладку [FTP client].

ШАГ 4

Выберите установки на страничке "FTP client".

Настоящее пояснение охватывает только "Common setup".

"FTP server address"

Введите адрес сервера, куда будут передаваться изображения. Вы можете ввести либо IP-адрес, либо имя хоста.

"User name"

Введите имя пользователя для входа на FTP-сервер, длиной до 64 символов.

"Password"

Введите пароль для входа на FTP-сервер, длиной до 64 символов.

"Mode"

Выберите режим передачи - "Sequential" или "Passive". Если не удастся установить соединение в режиме "Sequential", выберите "Passive".

"FTP enable time 1" "FTP enable time 2"

Установите диапазон в днях недели и по времени (время начала – время окончания) для передачи изображений. Проверьте установленный день недели и введите требуемый временной диапазон.

Если требуется передача изображений в течение всего выбранного дня недели, задайте "00:00" – "00:00" в качестве времени доступа к FTP серверу (время начала – время окончания).

Кнопка [Info]

Выводит страничку с информацией об ошибках.

Когда возникает ошибка, можете посмотреть имеющиеся инструкции. Подробнее см. на стр. 73

ШАГ 5

После завершения настройки щелкните на кнопку [SET].

Снимок экрана 2

Появляется страничка "FTP client" из "Alarm&Transmission".

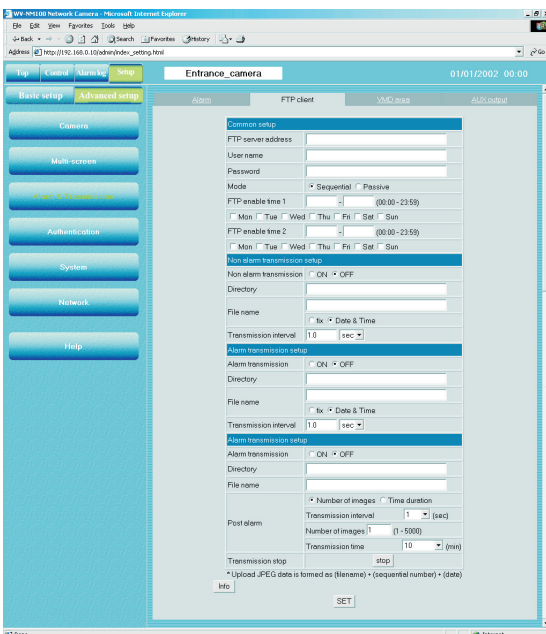

Передача изображений на сервер через заданные интервалы

Введите требуемый интервал для передачи изображений на сервер.

Настройка выполняется на страничке "FTP client" в "Alarm&Transmission". Как войти на страничку "FTP client" в "Alarm&Transmission", см. на стр. 51 и 52.

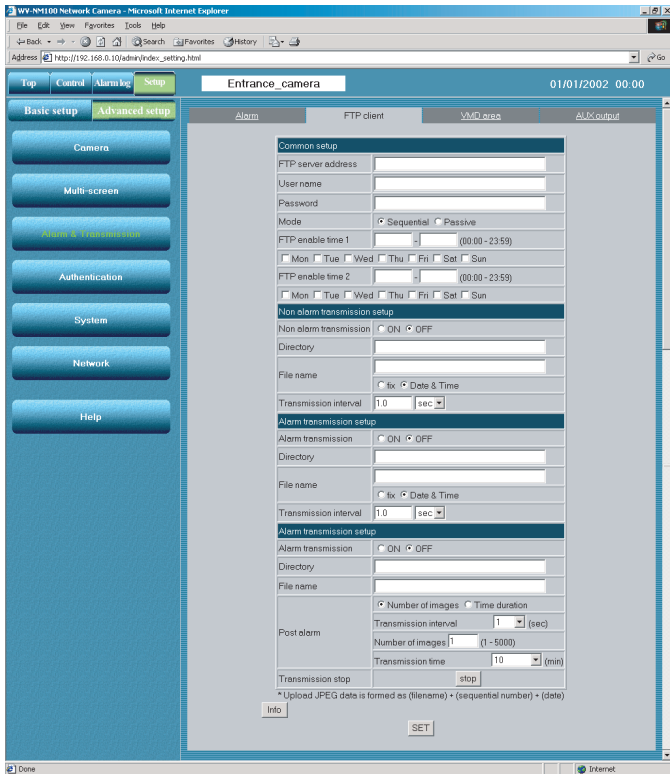

ШАГ 1

Задайте параметры "Non alarm transmission setup".

"Non alarm transmission"

Поставьте "ON".

Можете выбрать "ON" (ВКЛ) или "OFF" (ВЫКЛ) – включить/выключить передачу изображений на сервер через заданные интервалы.

"Directory"

Введите папку, куда будут сохраняться изображения.

"File name"

Введите имя файла изображения, который подлежит передаче на сервер.

"Fix":

Имя файла изображения, которое подлежит передаче на сервер представляет собой имя, указанное в "File name".

"Date & Time":

Имя файла изображения, подлежащего передаче на сервер будет представлять из себя "Имя файла + последовательный номер + месяц / день / часы / минуты / секунды / год".

Последовательный номер будет присвоен автоматически начиная с нуля (0).

! Важно !

Суммарное число символов, используемых в имени папки и имени файла, не должно превышать 255 символов.

"Transmission interval"

Если в параметре "Non alarm transmission" поставлено "ON", введите число в рамках указанного ниже диапазона в качестве интервала для передачи изображений. 0.2 секунды до 1,440 минут.

ШАГ 2

После завершения настройки щелкните на кнопку [SET].

ПЕРЕДАЧА ИЗОБРАЖЕНИЙ НА СЕРВЕР

Передача изображений на сервер, когда фиксируется движение

Выберите изображения области, где используется детектор движения, которые будут передаваться на сервер, когда в этой области сработает сигнал тревоги на движение. Настройки выполняются на страничке "FTP client" в "Alarm&Transmission". См. стр. 51 и 52 как войти на страничку "FTP client" в "Alarm&Transmission".

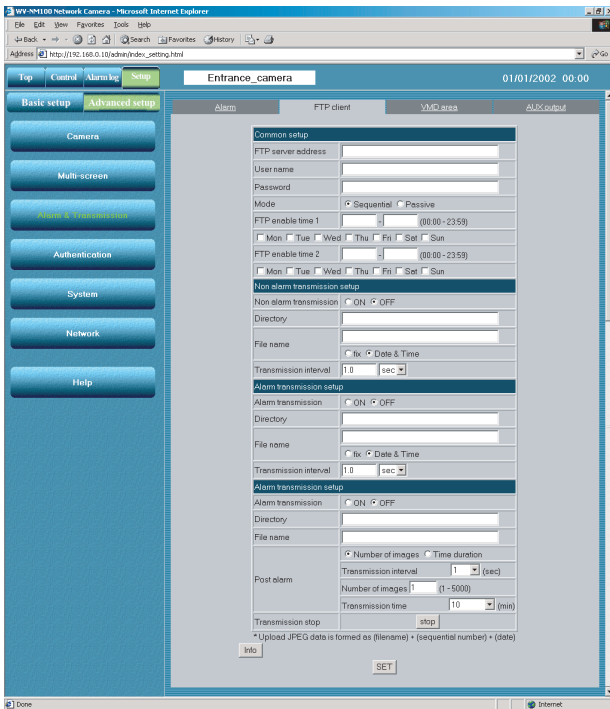

ШАГ 1

Задайте параметры в "Alarm transmission setup".

"Alarm transmission"

Поставьте "ON".

Вы можете поставить "ON" или "OFF" в зависимости от того, нужно передавать изображения на сервер, когда срабатывает сигнал тревоги, или нет.

"Directory"

Укажите папку, где будут сохраняться изображения.

"File name"

Имя передаваемого файла будет [Имя файла (имя изображения, введенное пользователем) + последовательный номер + месяц / день / часы / минуты / секунды / год].

Последовательный номер присваивается автоматически начиная с нуля (0).

"Post-alarm"

Когда "Camera memory and FTP server (Pre and Post images)" или "FTP server (Post images)" выбраны в "Image archive", выполните следующие настройки на страничке "FTP client".

"Transmission interval":

Выберите интервал передачи изображений из нижеприведенных опций; 1/10, 1/5, 1/3, 1/2, 1, 2, 3, 5, 10 (сек.) (Фактический интервал может оказаться дольше выбранного интервала в зависимости от размера изображения, которое подлежит передачи на сервер а так же сети.)

Можно ограничить периодическую передачу изображений. Для этого можно ввести количество изображений, которые будут передаваться на сервер в "Number of images".

"Number of image":

Количество изображений, подлежащих передаче можно задать в диапазоне от 1 до 5 000. Так же можно ограничить периодическую передаче изображений по времени в "Time duration".

"Time duration time".

Можно ограничить длительность сеанса передачи в диапазоне 5/10/20/30/60 (мин.)/не ограничено.

Примечание

Так же можно остановить периодическую передачу изображений принудительным образом. Для этого кликните на кнопку "Stop" в "Transmission stop".

! Важно !

Суммарное число символов, используемых в имени папки и имени файла, не должно превышать 255 символов.

ШАГ 2

После завершения настройки щелкните на кнопку [SET].

ДРУГИЕ ФУНКЦИИ

Входной разъем под сигнализацию и выходной разъем AUX



Можно включить срабатывание сигнала тревоги, когда к камере подключено внешнее устройство, например датчик сигнализации. Подключается он на разъем сигнализации, расположенный под крышкой корпуса камеры.

При этом можно использовать такие функции, как отправка сообщения по сработавшему сигналу тревоги по электронной почте и передача изображений на сервер, когда с подключенного датчика поступает входной сигнал тревоги. Необходимые пояснения даны в разделе "Выбор действий, когда зафиксировано движение" на стр. 44.

! Важно !

Не подключайте внешнее устройство, если его характеристики лежат вне диапазоне эл. характеристик камеры (см. стр.75).

Можно задать тип устройства, подключенного к выходному разъему AUX. Настройки выполняются на страничке "AUX output" в "Alarm&Transmission". Щелкните на кнопку [Alarm&Transmission], затем щелкните на закладку [AUX output]. Появляется страничка "AUX output" из "Alarm&Transmission". Теперь Вы можете проверить текущие настройки в "AUX setup". Щелкните на кнопку [SET] после того как выберите "High" (Выс.) или "Low" (Низ.), в зависимости от технических характеристик подключаемого устройства.

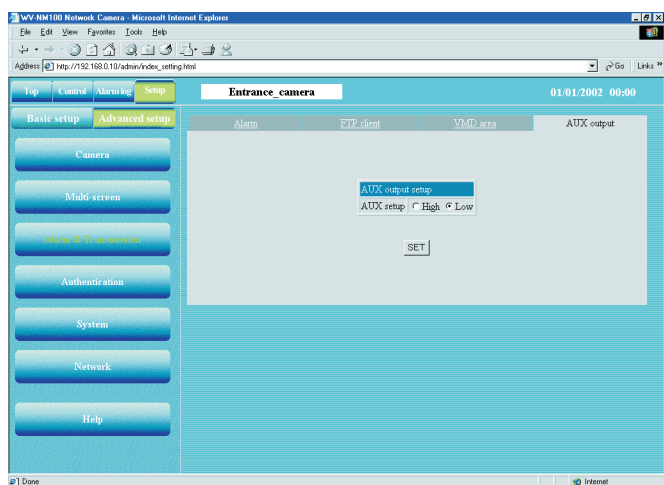

Организация сообщений о тревоге, отправляемых по почте (Alarm Mail)

Вы можете индивидуальным образом организовать содержимое сообщений о тревоге, отправляемых по срабатыванию сигнала тревоги. Такие сообщения содержат само уведомление о срабатывании тревоги, а так же дату и время. Для их организации выполните следующее:

ШАГ 1

Создайте содержимое почтового сообщения в текстовом редакторе и сохраните как файл "almmail.tmp".

ШАГ 2

Запустите ПО FTP и подключитесь к камере. Для этого введите IP-адрес камеры. Место, куда передавать файл указано как "/flash". Чтобы взять управление камерой введите "admin" в качестве имени пользователя и пароль, зарегистрированный для имени пользователя "admin", если Вы изменили пароль по умолчанию (пароль по умолчанию – "password").

ШАГ 3

Загрузите в камеру новый созданный файл (almmail.tmp) в текстовом формате.

ДОПОЛНИТЕЛЬНЫЕ НАСТРОЙКИ

В этом разделе дается описание дополнительных настроек качества изображения, аутентификации пользователя и так далее.

Дополнительные настройки для режима работы "Operation Mode"

Выведите дополнительные настройки для рабочего режима "Operation mode" (формат JPEG / формат MPEG-4). Основные настройки представлены в "Basic setup". Дополнительные настройки можно выполнить на страничке "Operation mode" в "Advanced setup".

Снимок экрана 1

Начало работы со странички "Basic setup".

См. стр. 24 и 25 как вывести страничку "Basic setup".

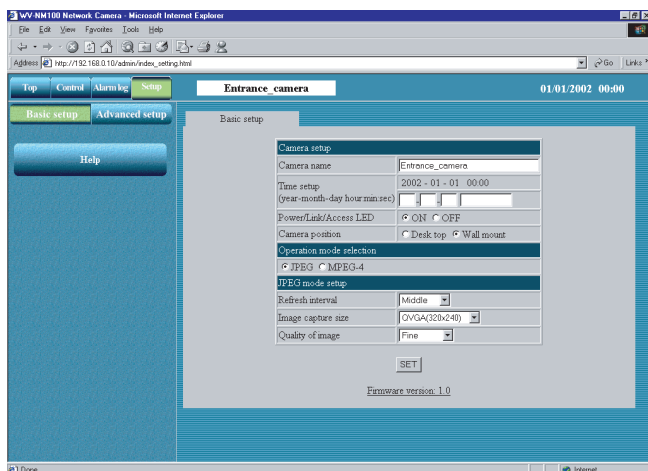

ШАГ 1

Щелкните на кнопку [Advanced setup].

Снимок экрана 2

Появляется страница "Operation mode" из "Advanced setup".

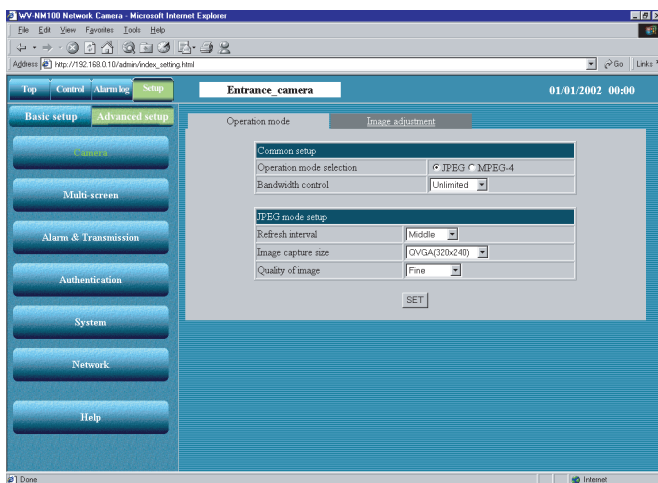

ШАГ 2

Выполните необходимые настройки в "Advanced setup" для формата JPEG и формата MPEG-4. (Если выбран режим MPEG-4, на следующей страничке появляется окно.) Пояснения по настройкам даны на следующей странице.

ШАГ 3

После завершения настройки щелкните на кнопку [SET].

(Когда выбран "JPEG")

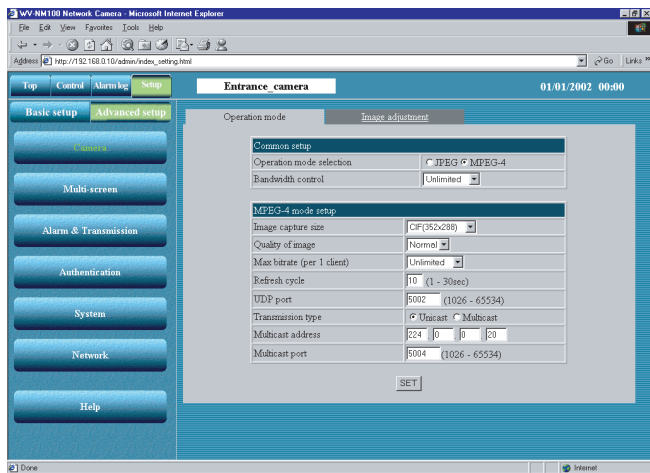

(Когда выбран "MPEG-4")

Выбор установок

"Operation mode selection"

Выберите "JPEG" (стоп-кадр) или "MPEG-4" (видео). Автоматически появляются параметры настройки для JPEG/MPEG-4.

"Bandwidth control"

Выберите пропускную способность из следующих опций: 32 / 64 / 128 / 256 / 512 / 1024 / Неограничена (Кбит/сек)

"JPEG mode setup"

Если выбран "JPEG", то требуется настройка следующих параметров.

"Refresh interval"

Выберите интервал обновления из нижеприведенных опций: Быстро / Средне / Медленно / Очень медленно

"Image capture size"

Выберите разрешение изображения из нижеприведенных опций: VGA (640 × 480) / QVGA (320 × 240) / QQVGA (160 × 120)

"Quality of image"

Выберите качество изображения из нижеприведенных опций: Наивысшее / Высокое / Нормальное / Низкое

"MPEG-4 mode setup"

Если выбран "MPEG-4", то требуется настройка следующих параметров.

"Image capture size"

Выберите разрешение изображения из нижеприведенных опций: GIF (352 × 288) / QCIF (176 × 144)

"Quality of image"

Выберите качество изображения из нижеприведенных опций: Высокое / Нормальное / Низкое

"Max bitrate (per 1 client)"

Выберите скорость передачи в битах для формата MPEG для каждого клиента.
32/64/128/256/512/1024/Неограничено (Кбит/сек)

"Refresh cycle"

В условиях сети, где часто возникают ошибки, вы можете уменьшить помехи на экране монитора, если выберете более короткий цикл обновления. Однако, скорость загрузки может понизиться. Введите число от 1 до 30 (сек).

"UDP port"

Введите номер порта передачи камеры.

"Transmission type"

Выберите тип передачи "Unicast" или "Multicast".

"Unicast": Для просмотра изображения к одной камере смогут подключиться до четырех пользователей.

"Multicast": Максимальное число подключенных к подсети пользователей могут подключиться в одной камере для просмотра изображения.

"Multicast address"

Задайте IP-адрес Multicast для передачи данных.

"Multicast port"

Задайте номер порта Multicast (номер порта, который камера использует для передачи изображения) для передачи данных.

! Важно !

Если параметры настроек, выполненных на страничке "Basic setup" и в "Advanced setup" противоречат друг другу, то последние настройки имеют больший приоритет.

Например, если на страничке "Operation mode" Вы выбрали параметр установки, отличный от ранее выбранного параметра той же установки на страничке "Basic setup", то использована будет параметр в "Operation mode".

В зависимости от пропускной способности сети, к которой подключена камера, у Вас могут возникнуть проблемы с просмотром видео/стоп-кадров. В этом случае, проведите настройку установки "Bandwidth control" на страничке "Operation mode" в "Advanced setup".

В зависимости от трафика в сети, могут возникать сложности с выводом изображения на дисплей. В этом случае выберите интервал обновления "Refresh interval" в "JPEG mode setup" как Медленный (Slow) или Очень Медленный (Very Slow).

ДОПОЛНИТЕЛЬНЫЕ НАСТРОЙКИ

Настройка изображения

Подробная настройка изображения.

Настройку можно выполнить на страничке "Image adjustment" в "Advanced setup".

Снимок экрана 1

Начало работы со странички "Basic setup".

См. стр. 24 и 25 как вывести страничку "Basic setup".

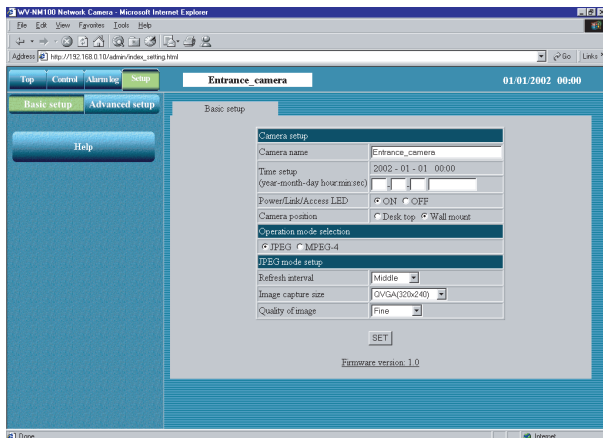

ШАГ 1

Щелкните на кнопку [Advanced setup].

Снимок экрана 2

Появляется страница "Operation mode" из "Advanced setup".

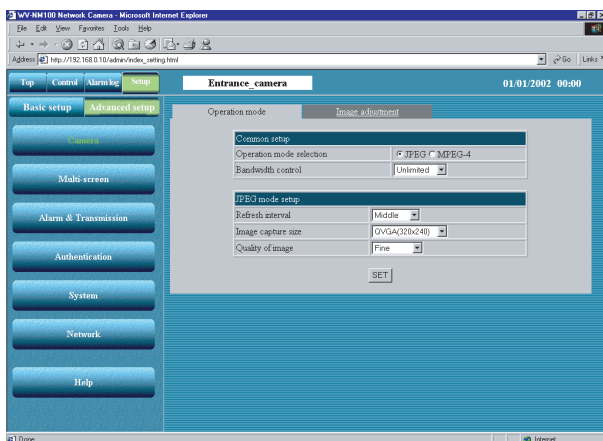

ШАГ 2

Щелкните на закладку [Image adjustment].

Снимок экрана 3

Появляется страница "Image adjustment" из "Advanced setup".

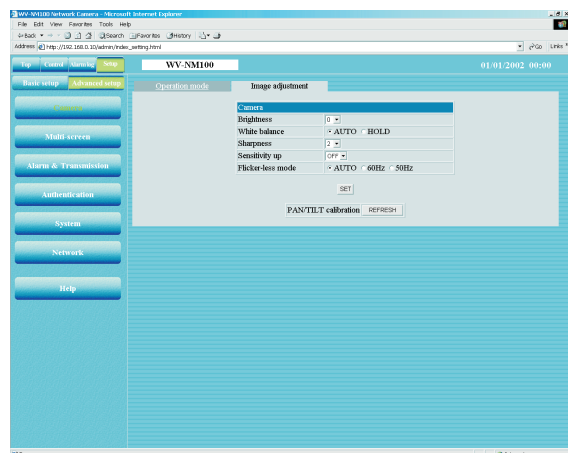

ШАГ 3

Подробная настройка изображения.

"Brightness"

Настройте уровень яркости изображения (17 уровней настройки в диапазоне от "-8" до "8"). При уменьшении уровня яркости изображение становится темнее. При увеличении уровня яркости, изображение становится светлее.

"White balance"

Настройка баланса белого – "AUTO" или "HOLD".

"AUTO": Автоматическая настройка баланса белого.

"HOLD": Баланс белого фиксированный".

Настройка уровня резкости изображения (9 уровней в диапазоне от "-4" до "4"). При уменьшении резкости изображение становится мягче. При увеличении изображение становится резче.

"Sensitivity up"

Настройка чувствительности из следующих опций: OFF, от 2 до 10.

Если в параметре "Sensitivity up" поставлено 2 или выше, выдержка (скорость затвора) будет длиннее, а чувствительность увеличивается автоматически в зависимости от условий освещенности.

"Flicker-less mode"

Выберите один из следующих режимов для предотвращения мерцания от флуоресцентного освещения. Если камера используется с сильным флуоресцентным источником света, выберите "60 Hz" или "50Hz".

"AUTO"

Выберите этот параметр, если камера используется в условиях нормального флуоресцентного освещения

"60Hz"

Выберите этот параметр, если камера установлена в месте, где идет ток питания частотой 60 Гц.

"50Hz"

Выберите этот параметр, если камера установлена в месте, где идет ток питания частотой 50 Гц.

! Важно !

- Если объект наблюдения находится в слабо освещенном месте, качество изображения может ухудшиться в связи с недостатком освещенности. (Изображение может содержать шумы, приобрести беловатый оттенок и на нем могут появляться яркие пятна)
- Если чувствительность "Sensitivity Up" поставлена на 2 или выше, может появляться остаточное изображение при наблюдении движущегося объекта.

ШАГ 4

После завершения настройки щелкните на кнопку [SET].

"PAN/TILT calibration"

Точная коррекция (калибровка) объектива (по горизонтали/по вертикали) с помощью функции обновления.

[REFRESH]

Щелкните на эту кнопку, чтобы обновить.

ДОПОЛНИТЕЛЬНЫЕ НАСТРОЙКИ

Настройки аутентификации хоста

Начало настройки параметров для аутентификации хоста.

Вы можете установить двойную аутентификацию для управления камерой.

Первая – аутентификация хоста, а вторая аутентификация пользователя.

Аутентификация хоста проверяет IP-адрес компьютера, запрашивающего доступ к камере на предмет регистрации его как хоста, т.е. зарегистрирован он как хост или нет.

Для хост-аутентификации можно зарегистрировать до 8 компьютеров.

Настройки аутентификации хоста можно сделать на страничке "Host authentication".

Снимок экрана 1

Начало работы со странички "Basic setup".

См. стр. 24 и 25 как вывести страничку "Basic setup".

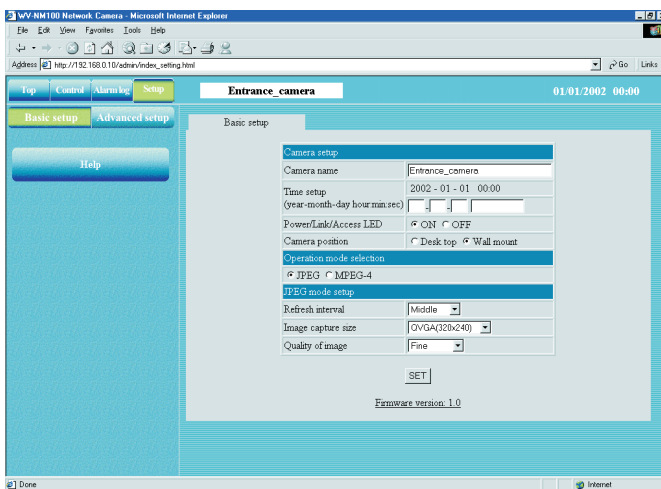

ШАГ 1

Щелкните на кнопку [Advanced setup].

Снимок экрана 2

Появляется страница "Operation mode" из "Advanced setup".

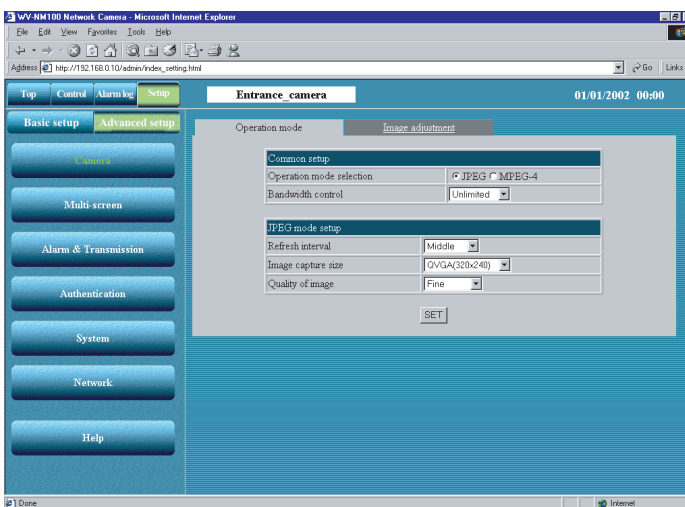

ШАГ 2

Щелкните на кнопку [Authentication].

Снимок экрана 3

Появляется страничка "Host authentication".

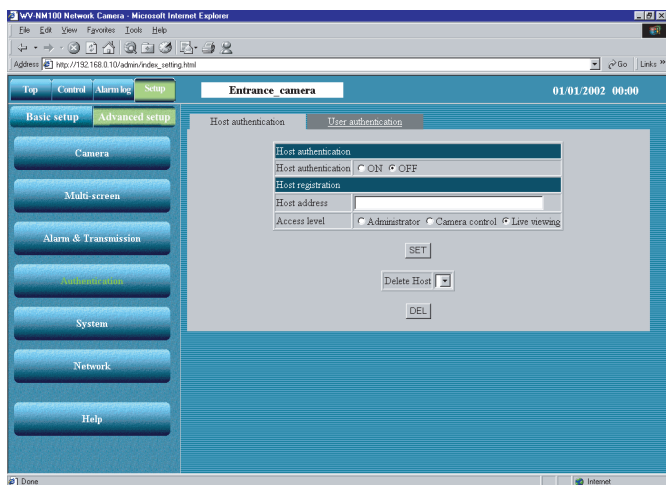

ШАГ 3

Начало настройки параметров для аутентификации хоста.

"Host authentication"

Выберите "ON" (ВКЛ) или "OFF" (ВЫКЛ) чтобы включить/выключить аутентификацию хоста.

"Host address"

Введите IP-адрес компьютера используемого в качестве хоста.

"Access level"

Выберите уровень доступа из следующих опций: Administrator / Camera control / Live viewing.

"Administrator":

Этот уровень доступа позволяет выполнять любые операции и использовать все функции камеры

"Camera control":

Этот уровень доступа позволяет оператору вести наблюдение с камеры и дает доступ к журналу тревоги "Alarm log list" и страничке "Control". Не дает права доступа к страничке "Basic setup" и "Advanced setup".

"Live viewing":

Этот уровень доступа позволяет только вести наблюдение с камеры. Управление камерой запрещено.

ШАГ 4

После завершения настройки щелкните на кнопку [SET].

Щелкните на выпадающий список "Delete Host" [▼], чтобы проверить IP-адрес компьютеров, зарегистрированных в аутентификации хоста. Если вы хотите удалить выбранный хост, щелкните мышкой на расположенную ниже кнопку [DEL]. Кроме зарегистрированного имени хоста появляется заключенный в квадратные скобки [] уровень доступа. Пример: 192.168.0.20 [1]

Уровень доступа

- [1]: Administrator
- [2]: Camera control
- [3]: Live viewing

ДОПОЛНИТЕЛЬНЫЕ НАСТРОЙКИ

Настройки аутентификации пользователя

Начало настройки параметров аутентификации пользователя. Вы можете установить двойную аутентификацию для управления камерой. Первая – аутентификация хоста, а вторая аутентификация пользователя.

Аутентификация пользователя потребует ввода имени пользователя и пароля для доступа к камере, если запрашивающий доступ к камере компьютер не зарегистрирован в аутентификации хоста. Для хост-аутентификации можно зарегистрировать до 16 пользователей. Настройки аутентификации пользователя можно сделать на страничке "User authentication".

Снимок экрана 1

Начало работы со странички "Basic setup".

См. стр. 24 и 25 как вывести страничку "Basic setup".

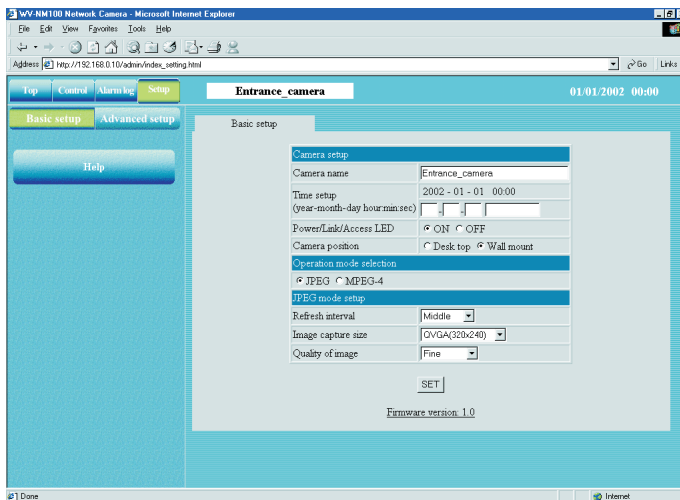

ШАГ 1

Щелкните на кнопку [Advanced setup].

Снимок экрана 2

Появляется страница "Operation mode" из "Advanced setup".

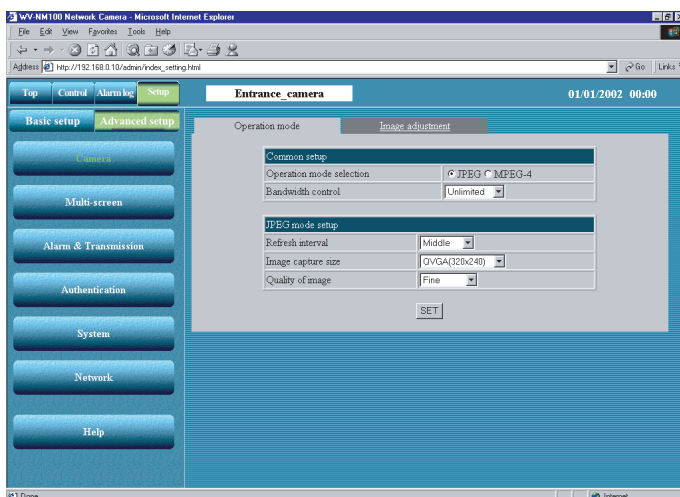

ШАГ 2

Щелкните на кнопку [Authentication].

Снимок экрана 3

Появляется страничка "Host authentication".

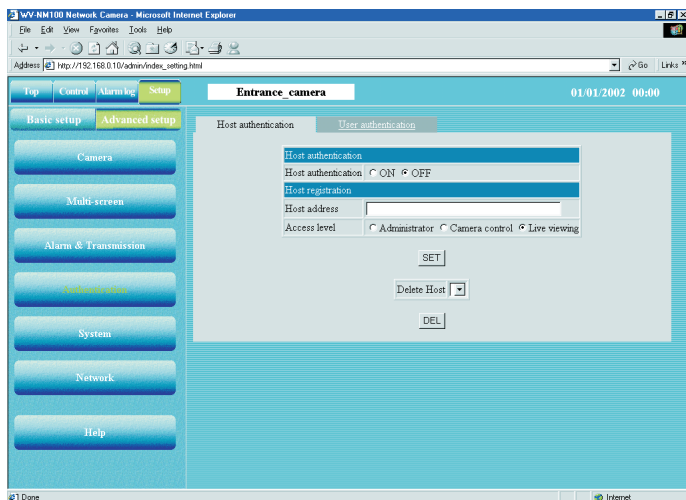

ШАГ 3

Щелкните на закладку [User authentication].

ШАГ 4

Начало настройки параметров аутентификации пользователя.

"User authentication"

Выберите "ON" (ВКЛ) или "OFF" (ВЫКЛ) чтобы включить/выключить аутентификацию пользователя.

"User name"

Введите имя пользователя длиной до 32 символов.

"Password" / "Retype Password"

Введите пароль пользователя длиной по крайней мере 8 символов и не более 32 символов.

"Access level"

Выберите уровень доступа из следующих опций: Administrator / Camera control / Live viewing.

"Administrator":

Этот уровень доступа позволяет выполнять любые операции и использовать все функции камеры.

"Camera control":

Этот уровень доступа позволяет оператору вести наблюдения с камеры и дает доступ к журналу тревоги "Alarm log list" и страничке "Control". Не дает права доступа к страничке "Basic setup" и "Advanced setup".

"Live viewing":

Этот уровень доступа позволяет только вести наблюдение с камеры. Управление камерой запрещено.

Снимок экрана 4

Появляется страничка "User authentication".

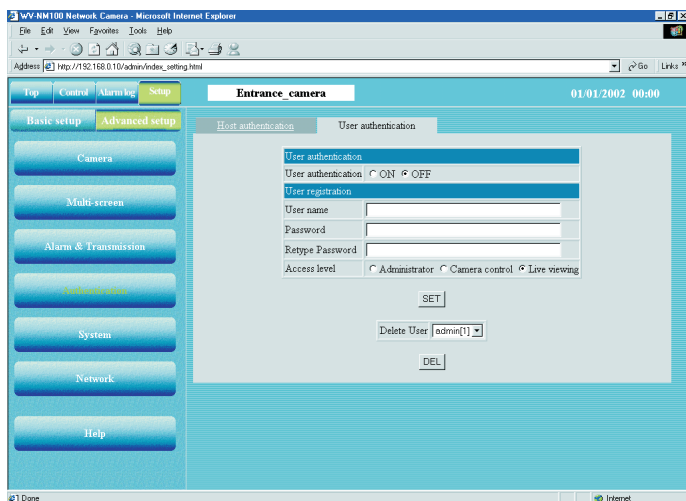

ШАГ 5

После завершения настройки щелкните на кнопку [SET].

В выпадающем списке "Delete User" [▼] можно проверить зарегистрированных пользователей. Если вы хотите удалить выбранного пользователя, щелкните мышкой на расположенную ниже кнопку [DEL]. Кроме зарегистрированного имени пользователя появляется заключенный в квадратные скобки "[]" уровень доступа. Пример: admin [1]

Уровень доступа

- [1]: Administrator
- [2]: Camera control
- [3]: Live viewing

ДОПОЛНИТЕЛЬНЫЕ НАСТРОЙКИ

Системные настройки

Системные настройки включают в себя такие параметры, как дата, имена камер и т.д. Выполняются на страничке "System".

Снимок экрана 1

Начало работы со странички "Basic setup".

См. стр. 24 и 25 как вывести страничку "Basic setup".

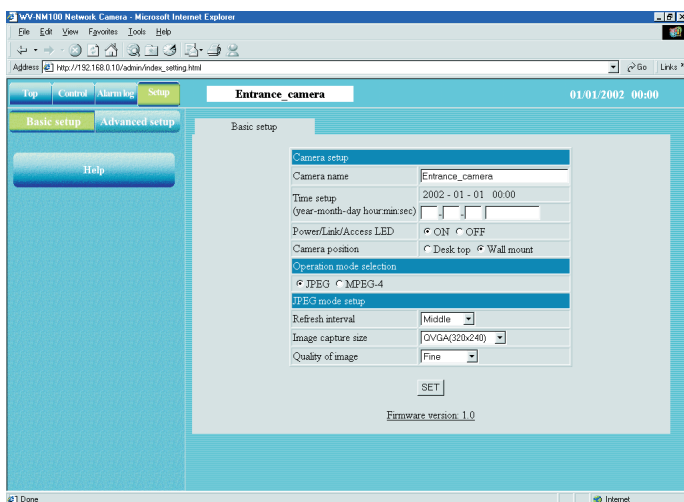

ШАГ 1

Щелкните на кнопку [Advanced setup].

Снимок экрана 2

Появляется страница "Operation mode" из "Advanced setup".

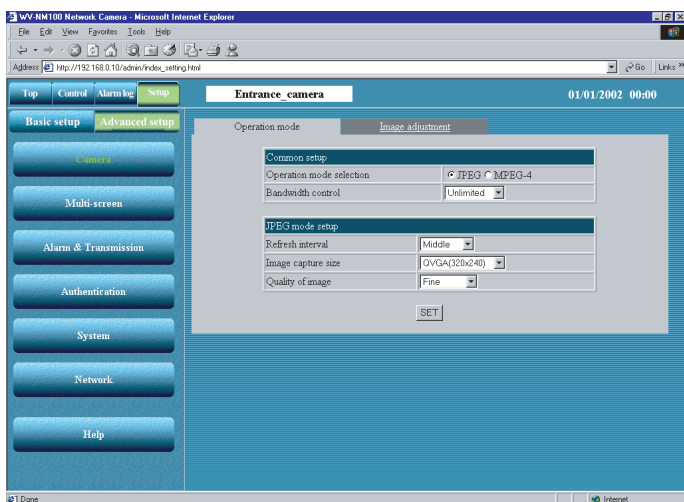

ШАГ 2

Щелкните на кнопку [System].

Снимок экрана 3

Появляется страничка "System".

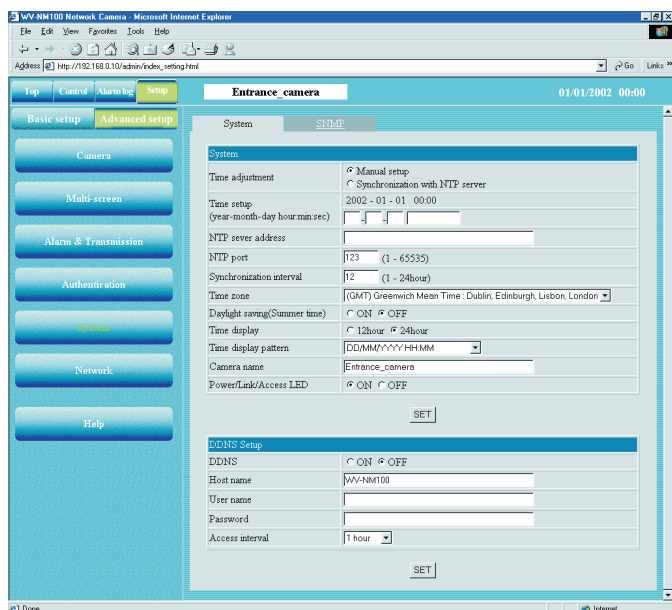

ШАГ 3

Выберите установки на страничке "System". Подробнее по установкам см. ниже.

ШАГ 4

После завершения настройки щелкните на кнопку [SET].

Выбор установок

System

"Time adjustment"

Выберите тип настройки времени.

Manual setup: Настройка времени вручную.

Synchronization with NTP server: Время настраивается автоматически по данным с сервера NTP.

"Time setup (year-month-day hour:min:sec)"

Введите год, месяц, день, час, минуты и секунду, если выбран параметр "Manual setup" в установке "Time adjustment".

Year: Введите 4 цифры

Month and day: Введите 2 цифры на каждый параметр

Hour, minute and second: Введите 2 цифры на каждый ед. измерения времени, разделяя двоеточиеm (:).

"NTP server address"

Введите адрес сервера NTP, если выбран параметр "Synchronization with NTP server" в установке "Time adjustment".

"NTP port"

Введите номер порта сервера NTP.

"Synchronization interval"

Введите час в диапазоне от "1" до "24" для выбора периодичности доступа к серверу NTP для синхронизации времени.

"Time zone"

Если используется сервер NTP, выберите часовой пояс в зависимости от места установки камеры.

"Daylight saving (Summer time)"

Если выбран параметр "ON" (ВКЛ переход на летнее время), текущее время будет показано как минус 1 час. Если выбран параметр "OFF" (ВЫКЛ) после того, как Вы выбрали "ON", 1 час будет добавлен к текущему показанному времени.

"Time display"

Выберите систему времяисчисления "12hour" или "24hour".

"Time display pattern"

Выберите формат индикации даты.

"Camera name"

Введите имя камеры. Введенное имя камеры будет показано при нажатии кнопки обновления страницы браузера, или при последующем запуске браузера.

Символы для имени камеры "Camera name":

До 32 символов длиной

"Power / Link / Access LED"

Щелкните на селективную кнопку "ON" чтобы использовать светодиод для индикации статуса. Щелкните на селективную кнопку "OFF", чтобы индикатор (LED) был выключен все время.

ДОПОЛНИТЕЛЬНЫЕ НАСТРОЙКИ

DDNS Setup

DDNS (Динамическая Система Имен Доменов) позволяет Вам получить доступ к камере введя имя хоста и имя домена.

"DDNS"

Выберите "ON" (ВКЛ) или "OFF" (ВЫКЛ) – включить/выключить использование Динамической Системы Имен Доменов. (DNS). Для технического обслуживания камеры требуется подключение к серверу с ограниченным доступом.

"Host name"

Введите имя хоста, полученное у администратора сервера. Имя домена можно не вводить.

Символы для "Host name"

До 255 символов длиной (ABCDE-FGHIJKLMNOPQRSTU
VWXYZabcdefghijklmnopqrstuvwxyz0123456789.-)

Имя хоста по умолчанию "Host name": WV-NM100

"User name"

Введите имя пользователя, выданное администратором сервера.

Символы для "User name"

До 32 символов длиной (ABCDEFGHJKLMNOPQRST
UVWXYZabcdefghijklmnopqrstuvwxyz0123456789!
#%&'=~Г{}?_^-^/[@*,:;+)

Имя хоста по умолчанию "User name":

Ничего не введено для этого параметра.

"Password"

Введите пароль, полученный у администратора сервера.

Символы для "Password"

От 1 до 32 символов длиной
(ABCDEFGHJKLMNOPQRST
UVWXYZabcdefghijklmnopqrstuvwxyz0123456789!
#%&'()=~Г{<>?_^-^/[!/@*,:;+\\)

Пароль по умолчанию "Password"

Ничего не введено для этого параметра.

"Access interval"

Выберите 10 минут, 30 минут, 1 час, 6 часов или 24 часа в качестве периода доступа к DDNS для настройки IP.

Значение по умолчанию для "Access interval":
1 час

Кнопка [Info]

Выводит страничку с информацией об ошибках. Когда возникает ошибка, можете посмотреть имеющиеся инструкции. Более подробно см. стр. 73.

! Важно !

- Если параметры настроек, выполненных на страничке "Basic setup" и в "Advanced setup" пересекаются (разные), то последние настройки имеют больший приоритет. Например, если на страничке "System" Вы выбрали параметр установки, отличный от ранее выбранного параметра той же установки на страничке "Basic setup", то использован будет параметр на "System".
- Если Вы используете функцию DDNS, выберите ON (ВКЛ) для DNS на страничке "Network" (см. стр. 26), и не забудьте задать IP-адрес сервера DNS.

Настройки SNMP

Начало настройки SNMP (Простой Протокол Сетевого Управления): групповое имя, имя оборудования, место и адрес электронной почты/номер телефона.

Эти параметры необходимы, когда вы подключаетесь к административному ПО (SNMP менеджер).

Эти настройки выполняются на страничке "SNMP".

Снимок экрана 1

Начало работы со странички "System".

См. стр. 64 и 65 как вывести страничку "System".

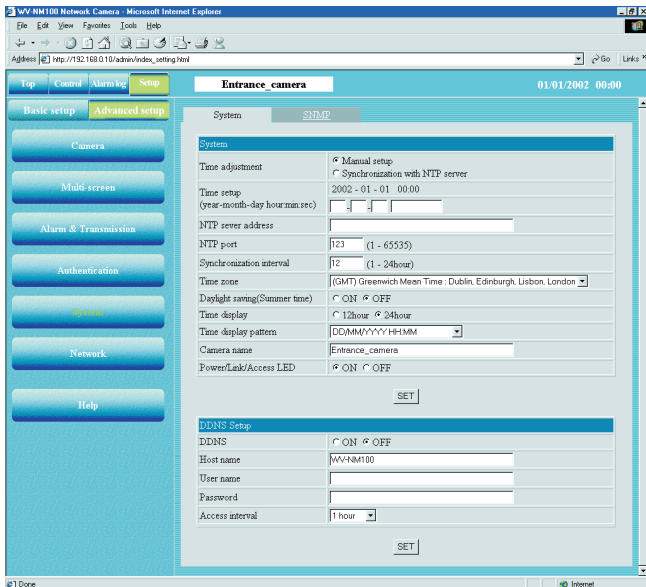

ШАГ 1

Щелкните на закладку [SNMP] на страничке "System".

Снимок экрана 2

Появляется страничка "SNMP".

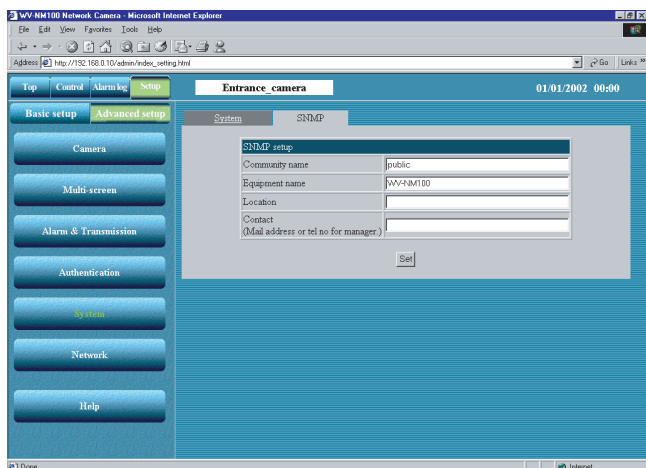

ШАГ 2

Выберите установки на страничке "SNMP".

Подробное описание каждой установки см. на следующей странице.

ШАГ 3

После завершения настройки щелкните на кнопку [SET].

ДОПОЛНИТЕЛЬНЫЕ НАСТРОЙКИ

Выбор установок

"Community name"

Введите имя подконтрольной группы (совокупности сетевых узлов)

Это имя должно совпадать с групповым именем SNMP.

Символы для "Community name"

До 32 символов длиной (ABCDEFGHIJKLMNOPQRSTUVWXYZ UVWXYZabcdefghijklmnopqrstuvwxyz0123456789!

#\$%()'=-~Г{}<>?_^-^[]/@*,:;+\\)

Значение по умолчанию "Community name": public

"Equipment name"

Введите тоже же имя, что и в "Camera name" на страничке "Basic Setup". (См. стр. 31.)

Символы для "Equipment name"

До 32 символов длиной (ABCDEFGHIJKLMNOPQRSTUVWXYZ UVWXYZabcdefghijklmnopqrstuvwxyz0123456789!

#\$%()'=-~Г{}<>?_^-^[]/@*,:;+\\)

Значение по умолчанию "Equipment name":

WV-NM100

"Location"

Введите имя места, где установлена камера.

Символы для "Location"

До 32 символов длиной (ABCDEFGHIJKLMNOPQRSTUVWXYZ UVWXYZabcdefghijklmnopqrstuvwxyz0123456789!

#\$%()'=-~Г{}<>?_^-^[]/@*,:;+\\)

Значение по умолчанию "Location"

Ничего не введено для этого параметра.

"Contact"

Введите адрес электронной почты или номер телефона администратора сервера.

Символы для "Contact"

До 255 символов длиной

(ABCDEFGHIJKLMNOPQRSTUVWXYZ

UVWXYZabcdefghijklmnopqrstuvwxyz0123456789!

#\$%()'=-~Г{}<>?_^-^[]/@*,:;+\\)

Значение по умолчанию для "Contact"

Ничего не введено для этого параметра.

! Важно !

В целях безопасности, измените групповое имя по умолчанию "public" на страничке "SNMP" независимо от того, используется SNMP или нет.

При изменении группового имени на страничке "SNMP", так же измените групповое имя SNMP-менеджера, чтобы оно совпадало с новым введенным именем.

ИСПОЛЬЗОВАНИЕ СПРАВКИ "HELP"

См. страничку справки "Help" на предмет более подробных пояснений по работе и установкам.

Чтобы появилась нижеприведенная страничка справки "Help", щелкните на кнопку [Help].

Чтобы вывести на монитор подсказку, щелкните на нужный Вам пункт.

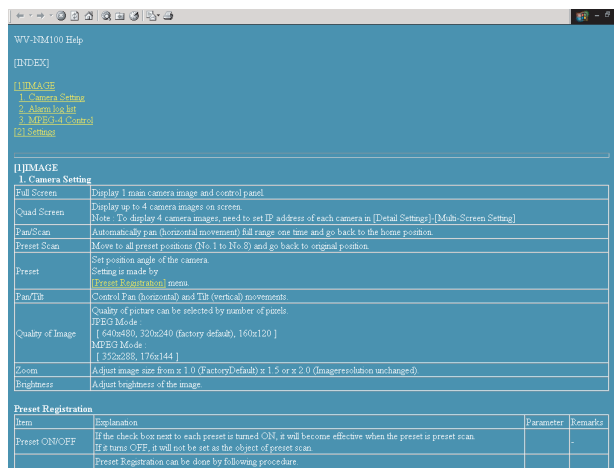

ОБНОВЛЕНИЕ ВСТРОЕННЫХ ПРОГРАММ

Вы можете обновить встроенные программы камеры до последней версии.

По вопросам обновления обращайтесь к дилеру.

Перед обновлением встроенных программ, сохраните имеющиеся на жестком диске компьютера.

ШАГ 1

Скачайте последнюю версию встроенных программ с вышеприведенного сайта и сохраните их в папке на жестком диске компьютера (например: C:\nm100). Необходимые описания даны на веб-сайте и в файле "readme.txt", который прилагается к последней версии программ.

Запустите браузер и введите следующее: <http://xxx.yyy.zzz.nnn/admin/upload.html> (xxx.yyy.zzz.nnn – IP-адрес камеры.) Появляется страничка "HTML and Firmware upload".

ШАГ 2

Щелкните на кнопку [Browse...] для выбора программы, затем щелкните кнопку [Upload].

ШАГ 3

Щелкните на одну из селективных кнопок чтобы инициализировать или не инициализировать данные после загрузки.

ШАГ 4

Щелкните на кнопку [Upload].

Появляется окно, где Вы можете проверить загрузку и инициализацию данных. (Если после загрузки данные не инициализированы, окно, в котором можно проверить процесс загрузки, не появляется, но загрузка начинается.)

ШАГ 5

Щелкните на кнопку [OK].

Начинается обновление встроенных программ. Этот процесс занимает приблизительно 6 минут. (Без инициализации займет примерно 4 минуты. В зависимости от возможности сети время загрузки может варьироваться.) После завершения загрузки автоматически появляется главная страница.

! Важно !

- Для перепрошивки камеры используйте компьютер, подключенный к той же подсети, что и камера.
- При обновлении программ, убедитесь, что имя файла обновления "firmware.img" (прописными буквами).
- После щелчка на кнопку [Upload] следующее окно появится приблизительно через 70 секунд.
- В процессе загрузки обновления не выключайте питание камеры и не вытаскивайте кабель Ethernet.
- Не работайте в браузере, даже не настраивайте размер окна.
- Следующие сетевые данные не инициализируются: IP-адрес, маска сети, шлюз по умолчанию порт HTTP, ВКЛ/ВЫКЛ BOOTP, DHCP и DNS, а так же первичный и вторичный адреса DNS.

ПОИСК И ДИАГНОСТИКА НЕИСПРАВНОСТЕЙ

Перед запросом ремонтных работ, попробуйте самостоятельно проверить следующие возможные методы устранения возникшей неполадки.

Если приведенные ниже способы устранения не помогли устранить неполадку, обратитесь в магазин, где вы приобрели камеру.

Неполадка	Вероятная причина/метод устранения	См. стр.
Питание не подается.	<ul style="list-style-type: none"> • Подключен ли входящий в комплект поставки сетевой адаптер к входному разъему питания DC, расположенному на задней панели камеры? • Проверьте, плотно ли вставлен сетевой адаптер. 	10
	<ul style="list-style-type: none"> • Проверьте, плотно ли вставлен сетевой адаптер в розетку питания. 	–
Не удается получить доступ из браузера.	<ul style="list-style-type: none"> • К разъему Ethernet, расположенному под крышкой корпуса камеры, подключен кабель категории 5? 	10
	<ul style="list-style-type: none"> • Горит ли индикатор (LED) связи, расположенный рядом с разъемом Ethernet? Если индикатор коммуникации не горит, возможно, неправильно выполнено подключение к сети LAN. Проверьте правильно ли подключен кабель, а так же плотно ли он вставлен. 	10
	<ul style="list-style-type: none"> • Проверьте, правильно ли задан IP-адрес камеры. 	17
	<ul style="list-style-type: none"> • Возможно, вы пытаетесь подключиться по неправильному IP-адресу. Проверьте подключение следующим образом: Откройте на своем компьютере строку приглашения для ввода команды: > ping (здесь введите IP-адрес, присвоенный камере NM100) Если вы получите ответ от камеры NM100, значит она работает нормально. Если же ответа нет, выключите питание NM100 и поступите следующим образом: <ol style="list-style-type: none"> (1) Измените IP-адрес с помощью ПО "Panasonic IP Setup". (2) Проинициализируйте камеру. Для этого нажмите переключатель сброса настроек, расположенный на задней панели камеры. IP-адрес вновь приобретет значение по умолчанию "192.168.0.10". 	10, 16, 17

ПОИСК И ДИАГНОСТИКА НЕИСПРАВНОСТЕЙ

Неполадка	Вероятная причина/метод устранения	См. стр.
<p>Не удается получить доступ из браузера.</p>	<ul style="list-style-type: none"> • Проверьте, не присвоен ли один IP-адрес другим устройствам? Есть ли разногласия в адресе и подсети сети, к которой пытаетесь получить доступ? В том случае, когда камера и компьютер подключены к одной подсети. IP-адрес камеры и компьютер задан в рамках одной подсети? • Выбрано ли использование прокси-сервера "Use Proxy Server" в настройках браузера? Если вы пытаетесь получить доступ к камере в рамках одной подсети, рекомендуется вводить адрес камеры в поле "Don't Use Proxy For These Addresses". В том случае, когда камера и компьютер не подключены к одной подсети. Правильно ли выставлен IP-адрес шлюза по умолчанию камеры? 	<p>–</p>
<p>Отсутствует изображение.</p>	<ul style="list-style-type: none"> • Проверьте, включено ли питание камеры. 	<p>10</p>
<p>Изображение не обновляется.</p>	<ul style="list-style-type: none"> • В зависимости от версии Вашего браузера, могут возникать сложности с обновлением изображения и управления камерой. Рекомендуется использовать Netscape Communicator 4.73, 4.78, или Internet Explorer 5.5, 5.5SP2, 6.0. 	<p>8</p>
<p>Изображение не обновляется.</p>	<ul style="list-style-type: none"> • В зависимости от трафика внутри сети а так же от числа людей, работающих с камерой, могут возникать сложности с отображением изображения с камеры. Щелкните на кнопку обновления страницы браузера, чтобы обновить изображение с камеры. 	<p>–</p>
<p>Документы HTML не показываются.</p>	<ul style="list-style-type: none"> • Возможно, файлы HTML в камере испорчены. См. стр. 10 на предмет инициализации файлов с помощью переключателя инициализации документов HTML. 	<p>10</p>

ПОИСК И ДИАГНОСТИКА НЕИСПРАВНОСТЕЙ

Неполадка	Вероятная причина/метод устранения	См. стр.
<p>Живое изображение не обновляется / изображение по сработавшему сигналу тревоги не обновляется.</p>	<ul style="list-style-type: none"> Поскольку данные были взяты из кэша компьютера, запрос изображения на камеру не был выполнен. Если это случается часто, рекомендуется выполнить следующие настройки в браузере. Если используется Netscape Communicator Задайте величину кэша памяти и кэша диска как 0 Кбайт в [Advanced Cache] в меню [Preferences]. Так же, проверьте стоит ли параметр "Every time" в "Document in cache is composed to document on network" в [Cache] меню ([Preferences] – [Advance] – [Cache]). Если используется Internet Explorer Поставьте "Every visit to the page" в "Check for newer versions of stored pages" из "Temporary Internet Files" в 	<p>–</p>
<p>Мигает индикатор питания.</p>	<p>Кто-то работает с камерой. После прекращения работы с камерой, этот индикатор продолжает мигать еще примерно 2 минуты. В режиме MPEG-4 Multicast, индикатор продолжает мигать. Это не является признаком неисправности камеры.</p>	<p>11</p>

Неполадка	Вероятная причина/метод устранения
<p>Периодически осматривайте шнур питания и вилку сетевого адаптера.</p>	<ul style="list-style-type: none"> Шнур питания или вилка повреждены. Если Вы будете продолжать их использовать, может произойти возгорание или электрический разряд. Незамедлительно вытащите сетевой адаптер из сети питания и обратитесь к квалифицированному обслуживающему персоналу. На шнуре питания появляется влага или он нагревается при изгибе или натяжении во время работы.
<p>Изоляция шнура питания повреждена.</p>	
<p>Шнур питания и вилка сетевого адаптера нагреваются во время работы.</p>	

ПОИСК И ДИАГНОСТИКА НЕИСПРАВНОСТЕЙ

Список сообщений об ошибках

SMTP		
Категория	Сообщение об ошибке	Возможная причина/метод устранения
Ошибка POP3-сервера	Authentication error (POP3)	Возможно, введенное имя пользователя и/или пароль неверные. Проверьте настройки почты.
	Cannot connect to POPS server	<ul style="list-style-type: none">• Возможно, IP-адрес сервера POP3 неправильный.• Возможна перегрузка (неполадки) сервера POP3. Обратитесь к Вашему администратору сети.
Ошибка сервера SMTP	Authentication error (SMTP)	Возможно, введенное имя пользователя и/или пароль неверные. Проверьте настройки почты.
	Connection error to DNS server (Cannot resolve server name)	<ul style="list-style-type: none">• Возможно, введено неверное имя DNS-сервера. Проверьте настройки DNS.• Возможна перегрузка (неполадки) сервера DNS. Обратитесь к Вашему администратору сети.
	Cannot connect to SMTP server	<ul style="list-style-type: none">• Возможно, IP-адрес сервера SMTP неправильный.• Возможна перегрузка (неполадки) сервера SMTP. Обратитесь к Вашему администратору сети.
Ошибка соединения	MAIL FROM command error	Возможно, введенный почтовый адрес отправителя неверный. Проверьте настройки почты.
	RCPT TO command error	Возможно, введенный почтовый адрес получателя неверный. Проверьте настройки почты.
Внутренняя ошибка	Undefined error	Возможно, неполадки с почтовой службой. Проверьте настройки почты.
FTP		
Ошибка FTP-сервера	Connection error to DNS server (Cannot resolve server name)	<ul style="list-style-type: none">• Возможно, введено неверное имя DNS-сервера. Проверьте настройки DNS.• Возможна перегрузка (неполадки) сервера DNS. Обратитесь к Вашему администратору сети.
	Cannot connect to FTP server	<ul style="list-style-type: none">• Возможно, IP-адрес сервера FTP неправильный.• Возможна перегрузка (неполадки) сервера FTP. Обратитесь к Вашему администратору сети.
	Connection error occurred on FTP server	Возможно, со стороны сервера FTP произошла ошибка соединения.
Ошибка соединения	File transfer error	Возможно, не прошла отправка файла. Проверьте состояние сетевого подключения.
	Passive mode error	Возможно, во время передачи с FTP произошла ошибка. Проверьте настройки FTP-клиента.
	Log out failed	Возможно, во время соединения с сервером произошла ошибка. Обратитесь к администратору сервера.
	Directory change failed	Возможно, указан неправильный путь к папке. Проверьте настройки FTP-клиента.
	User name or password isn't correct	Возможно, введенное имя пользователя и/или пароль неверные. Проверьте настройки FTP-клиента.
Внутренняя ошибка	Undefined error	Возможно, произошли неполадки со службой FTP. Проверьте настройки FTP-клиента.

ПОИСК И ДИАГНОСТИКА НЕИСПРАВНОСТЕЙ

DDNS		
Ошибка соединения	Cannot connect to DDNS server	<ul style="list-style-type: none">• Возможно, IP-адрес сервера DDNS неправильный.• Возможна перегрузка (неполадки) сервера DDNS. Обратитесь к администратору сервера.
	User name or password isn't correct	Возможно, введенное имя пользователя и/или пароль неверные. Проверьте конфигурацию DDNS.
	IP address update failed	Возможно, неправильные настройки DDNS. Проверьте конфигурацию DDNS.
Внутренняя ошибка	Undefined error	Возможно, произошли неполадки со службой DDNS. Проверьте конфигурацию DDNS.

ТЕХНИЧЕСКИЕ ХАРАКТЕРИСТИКИ

● Камера

Эффективных пикселей	660 (Г) × 492 (В)
Объектив	F2.35 Угол обзора по горизонтали: 51° фокусное расстояние 50 см ~ ∞
Минимальная освещенность	10 lx (1 фут-свеча) (30 кадр/сек, выдержка Slow: ВЫКЛ) 2 lx (0.2 фут-свеча) (Чувствительность: установлено 10)
Диапазон поворота камеры	140° (-70° ±70°)
Диапазон наклона камеры	120° (-90° ±30°) при настенном монтаже
Предварительно устанавливаемые положения Поворот/ Наклон камеры	8 положений

● Другие характеристики

Источник питания	9 В DC, 330 мА (с использованием входящего в комплект сетевого адаптера)
Источник питания (на сетевой адаптер)	230 В AC, 50 Гц, 200 мА
Диапазон рабочих температур	0°C ± 40 °C (32°F – 104°F)
Диапазон рабочей влажности	Менее 90% (без конденсата)
Методы сжатия	форматы JPEG или MPEG-4
Разрешение	JPEG: VGA (640 × 480) / QVGA (320 × 240) / QQVGA (160 × 120) MPEG-4: CIF(352 × 288)/QCIF(176 × 144)
Качество изображения	JPEG: Высочайшее/ Высокое/ Нормальное / Низкое MPEG-4: Высокое/ Нормальное / Низкое
Размер изображения	×1.0 / ×1.5 / ×2.0 (разрешение не меняется)
Интерфейс	10 Base-T / 100 Base-TX порт (RJ-45) × 1
Вход сигнализации	ВЫКЛ: размыкание или 4 В DC -5 В DC ВКЛ: контакт на землю GND
Выход сигнализации	Выход коллектора (внутреннее повышение напряжения) ВЫКЛ: размыкание или 5 В DC или меньше ВКЛ: 50 мА или меньше, 1 В DC или меньше
Выход AUX	Выход коллектора (внутреннее повышение напряжения) ВЫКЛ: размыкание или 5 В DC или меньше ВКЛ: 50 мА или меньше, 1 В DC или меньше
Вес	Примерно 180 гр. (Без сетевого адаптера)
Габариты	95 мм (В) × 93 мм (Ш) × 61.5 мм (Г) [3.74" . (В) × 3.66" . (Ш) × 2.42" . (Г)] (без скобы для настенного монтажа)

Стандартные аксессуары:

Сетевой адаптер (№ NOJCEF000002 : для Великобритании NOJCEF000001 : за пределами Великобритании)	1 шт.	Винты-фиксаторы крышки на корпусе камеры	2 шт.
Диск CD-ROM	1 шт.	Этикетка (на которой написан пароль для установки плагина MPEG-4)	1 шт.
Руководство	1 шт.	Этикетка (на которой записан MAC-адрес)	1 шт.
Винты	2 шт.		
Скоба для настенного монтажа	1 шт.		

ГЛОССАРИЙ ТЕРМИНОВ

Термин	Пояснение
Кросс-кабель	Кабель Ethernet предназначенный для прямого соединения компьютера с другим компьютером без использования маршрутизаторов или хабов Ethernet.
DDNS (Динамическая Система Имен Доменов)	Система, которая присваивает фиксированные доменные имена динамическим глобальным IP-адресам в Интернет. Например, когда IP-адрес дается сервером DHCP, IP-адрес меняется на новый при каждом доступе в сеть. Это может привести к появлению трудностей с удаленным доступом пользователя меняет связь между именем хостом и IP-адресом, таким образом, пользователь может получить доступ с фиксированным доменным именем.
Шлюз по умолчанию	Оборудование, такое как компьютер или маршрутизатор, которое работает шлюзом и обеспечивает доступ с компьютера за пределы сети.
DHCP (Протокол Динамической Конфигурации Хоста)	DHCP автоматически присваивает IP-адреса клиентам в сети. DHCP-сервер управляет такой информацией, как IP-адреса, адреса шлюзов, имена доменов, маска подсети, и присваивает IP-адреса клиентам.
DNS (Служба Имен Доменов)	Эта система связывает имена доменов с IP-адресами в Интернет. Поскольку трудно запомнить IP-адреса, состоящие из длинного набора цифр, DNS преобразовывает доменные имена, состоящие из обычных символов, в IP-адреса.
Загрузка (закачка)	Передача данных с удаленного компьютера на локальный компьютер.
Ethernet	Среда обмена данными для локальных сетей, разработанная корпорацией Хегох.
Хаб Ethernet	Концентратор, используемый в сетях 10Base-T и 100Base-TX. Существует несколько видов концентраторов с различным числом портов: 8-портовые, 4-портовые и так далее
Частота смены кадров	Число кадров в секунду, которые выводятся во время воспроизведения.
FTP (Протокол Передачи Файлов)	Протокол, который используется для передачи файлов по сетям с TCP/ IP, таким как Интернет и локальная. Этот протокол используется так же часто как HTTP и SMTP / POP3 в Интернет.
Установка	Добавление в систему оборудование или программного обеспечения. Этот термин используется при установке платы расширения в оборудование или добавлении новых программ в систему.
IP-адрес	Адресная информация, используемая в протоколе IP. Каждому устройству в таких сетях, как локальная или Интернет, присваивается уникальный адрес.
JPEG (Объединенная группа экспертов в области фотографии)	Стандартный формат файла цифровых изображений (неподвижных) от ITU-TS (Международный Телекоммуникационный Союз – Телекоммуникационный Сектор: ранее CCITT) и ISO (Международная Организация по Стандартизации). Коэффициент сжатия - 1/10 до 1/100.
LAN (Локальная сеть)	Сеть сравнительно небольшого рамера, например на одном этаже, в одном здании или на небольшой территории.

Термин	Пояснение
MAC-адрес	Уникальный адрес, присваиваемый сетевым адаптерам. Передача и прием данных осуществляется через Ethernet с помощью этих уникальных адресов.
Сетевая маска	См. "Маска подсети".
Post-Alarm	Состояние датчика движения после срабатывания сигнала тревоги.
Pre-Alarm	Состояние датчика движения до срабатывания сигнала тревоги.
Proxy-сервер	Сервер, используемый для ускорения работы между сетями. Устраняет ненужный трафик вызванный кэшированием и увеличивает конфиденциальность работы с компьютера в Интернет.
Маршрутизатор	Устройство, используемое для передачи данных из одной сети в другую. Для определения маршрута передачи данных маршрутизаторы пользуются IP-адресами.
SMTP (Простой Протокол Электронной Почты)	Протокол, используемый для отправки электронной почты в Интернет или локальной сети. Этот протокол управляет обменом электронными письмами между двумя почтовыми серверами, или используется для пересылки электронных сообщения пользователем на сервер.
SNMP (Простой Протокол Сетевого Управления)	Протокол, используемый для мониторинга устройств, подключенных к сетям TCP/IP, таким как Интернет или локальная. SNMP-менеджер используется для контроля статуса хаба/маршрутизатора Ethernet и трафика в сети.
"Прямой" кабель	Кабель, предназначенный для сетей 10Base-T / 100Base-TX и используемый для подключения компьютера к хабу Ethernet.
Маска подсети	IP-адрес включает две составляющих: адрес сети и адрес хоста. Маска подсети используется для определения какой подсети принадлежит IP-адрес.
TCP / IP (Транспортный протокол)	(Протокол Интернет) Основной протокол в Интернет, и на текущий момент наиболее распространенный. Этот сетевой протокол был разработан при финансовой поддержке Департамента Обороны Соединенных Штатов.
Веб-браузер	Программа для работы в сети. Наиболее известные и широко используемые браузеры – Internet Explorer от Microsoft и Netscape Communicator от Netscape Communications Corporation, и так далее.
Модем xDSL	Устройство, использующееся для высокоскоростной цифровой передачи данных по телефонным линиям. xDSL является общим названием для таких технологий, как ADSL, RADSL, HDSL, и VDSL.

Матсушита Электрик Индастриал Ко., Лтд.
Интернет-сайт: <http://www.panasonic.co.jp/global/>