

РУКОВОДСТВО ПОЛЬЗОВАТЕЛЯ



 **PARKCITY**

DVR HD 590

цифровой автомобильный
видеорегистратор

Содержание

О данном руководстве	2
Предисловие	2
Общие сведения	2
Особенности	2
Меры предосторожности	3
Рекомендации по эксплуатации литиевых аккумуляторов	3
Внешний вид и органы управления	4
Функции кнопок	5
Установка устройства в автомобиле	6
Зарядка аккумулятора	6
Установка и извлечение карты памяти	7
Включение / выключение устройства	7
Выбор режима работы	7
Видеосъемка	8
Меню настроек видеосъемки	8
Фотосъемка	9
Меню настроек фотосъемки	9
Просмотр	9
Меню настроек просмотра	10
Общие настройки	10
Меню языковых настроек	11
Встроенный детектор движения	11
Подключение к персональному компьютеру (ПК)	11
Подключение к телевизору	11
Системный сброс	11
Технические характеристики	12
Комплект поставки	12
Возможные вопросы при эксплуатации	13
Адреса авторизованных сервисных центров	14
Для заметок	16

О данном руководстве

Содержание данного руководства носит исключительно информационный характер и может изменяться без предварительного уведомления. Мы приложили все усилия, чтобы данное «Руководство пользователя» содержало точную и полную информацию о продукте. Однако, в случае обнаружения ошибок и упущений, не предполагается какая-либо ответственность со стороны производителя.

Предисловие

Благодарим Вас за покупку PARKCITY DVR HD 590 - автомобильного видеорегистратора высокой четкости. Компактный размер и привлекательный дизайн устройства, производят приятное впечатление. Перед использованием видеорегистратора, пожалуйста, внимательно ознакомьтесь с данным руководством. Мы надеемся, что наш продукт будет соответствовать всем Вашим требованиям и прослужит Вам долгое время.

Общие сведения

PARKCITY DVR HD 590 – высокотехнологичный, компактный HD видеорегистратор, разработанный с применением передовых технологий и рыночных требований.

Он поддерживает наиболее востребованные функции, такие как: запись цифрового видео высокой четкости с разрешением Full HD – 1920*1080, цифровая фотосъемка с разрешением 14 Мп. PARKCITY DVR HD 590 обладает такими качествами, как компактный размер, низкое энергопотребление, использование карт памяти micro SD, как основного хранилища данных, передача данных через интерфейс USB и подключение к телевизору высокой четкости через интерфейс HDMI.

Особенности

- Высокое качество записи с разрешением Full HD (1920*1080)
- Широкоугольный объектив с углом обзора 110°
- Матрица высокого разрешения
- Цветной ЖК-дисплей 1.5" дюйма
- Видео кодек H.264
- Фотосъемка с разрешением 14 Мп
- Возможность разворота записываемого видео на 180°
- Циклическая запись с настраиваемыми параметрами
- Защита файлов от перезаписи
- Встроенный детектор движения
- Наложение штампа даты и времени на видеозапись
- Поддержка интерфейса HDMI
- Поддержка карт памяти micro SDHC до 32 ГБ

Меры предосторожности

1. Используйте устройство только по его прямому назначению. Повреждение устройства, вызванное его ненадлежащим использованием, не является гарантийным случаем.
2. Необходимо исключить длительное пребывание устройства в условиях повышенной влажности, пыли, а также воздействия прямых солнечных лучей.
3. Во избежание нарушения изоляции и возникновения короткого замыкания держите провода в стороне от горячих и подвижных частей автомобиля.
4. После выполнения операций по монтажу устройства проверьте надежность его крепления, во избежание падения устройства при движении автомобиля.
5. Не извлекайте и не вставляйте карту памяти во время работы устройства.
6. Не отвлекайтесь на работу с устройством во время движения автомобиля.
7. Производитель не несет ответственности за потерю или повреждение данных в случае повреждения устройства или карты памяти.
8. В случае возникновения неисправности, не ремонтируйте устройство самостоятельно. Вам необходимо незамедлительно выключить устройство и обратиться в сервисный центр PARKCITY.

Рекомендации по эксплуатации литиевых аккумуляторов

1. Для зарядки аккумуляторной батареи пользуйтесь только рекомендованным изготовителем оригинальным автомобильным адаптером питания.
2. Перед первым использованием литиевый аккумулятор необходимо полностью зарядить.
3. Для увеличения срока службы и сохранения емкости аккумулятора не подвергайте его воздействию высоких или низких температур, а также резким перепадам температур. При повышении рабочей температуры литиевого аккумулятора возможно снижение емкости, а при понижении температуры – уменьшение рабочего напряжения. Кроме того, в условиях эксплуатации при температуре ниже 5 °С возможна начальная просадка напряжения.
4. Не допускайте замыкания между контактами аккумулятора.
5. Постарайтесь избегать глубокого разряда аккумулятора, так как это может значительно сократить срок службы батареи.
6. Не допускаются заряд литиевого аккумулятора при температуре ниже 0 °С. Не заряжайте аккумулятор, побывавший на морозе до тех пор, пока он не прогреется до положительной (по Цельсию) температуры. Оптимальная температура для заряда 15-25 °С.
7. При низких температурах эффективность аккумулятора резко падает. Устройство с переохлажденным аккумулятором временно может не работать, даже если он полностью заряжен.
8. Если устройство долгое время не будет эксплуатироваться, то рекомендуется зарядить (или разрядить) аккумулятор. Оптимальные условия для длительного хранения литиевых аккумуляторов – 40-50% емкости, температура хранения - от +5 °С до +20 °С.

Внешний вид и органы управления

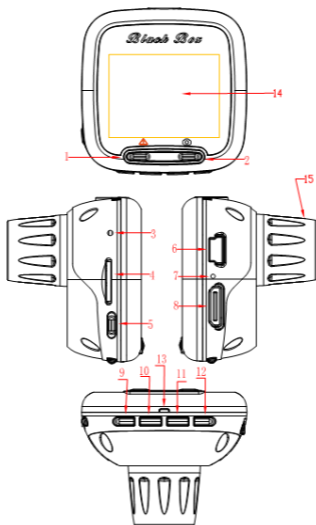

- | | |
|--------------------------|---------------------|
| 1. Кнопка Emergency Rec. | 9. Кнопка Menu. |
| 2. Кнопка Rec/Snap. | 10. Кнопка On. |
| 3. Кнопка Reset. | 11. Кнопка Down. |
| 4. Слот micro SD. | 12. Кнопка Mode/Ok. |
| 5. Кнопка Power. | 13. Индикатор. |
| 6. Разъем USB. | 14. Дисплей. |
| 7. Микрофон. | 15. Объектив. |
| 8. Разъем HDMI. | |

Функции кнопок

- Кнопка Power: короткое нажатие кнопки включает устройство, длительное нажатие (3 сек) кнопки приводит к выбору действия для выключения устройства.
- Кнопка Menu: в зависимости от того, в каком режиме находится устройство (видеосъемка / фотосъемка / просмотр) используется для вызова соответствующего меню настроек.
- Кнопка Up: используется для выбора пунктов меню, выбора файла, быстрого выключения встроенного микрофона (в режиме видеосъемки), ускоренной перемотки во время воспроизведения видео, приближения объекта съемки (в режиме фотосъемки).
- Кнопка Down: используется для выбора пунктов меню, выбора файла, быстрого выключения / включения подсветки дисплея (в режиме видеосъемки), ускоренной перемотки во время воспроизведения видео, отдаления объекта съемки (в режиме фотосъемки).
- Кнопка Mode: используется для выбора режима видеосъемки / фотосъемки / просмотра. В меню используется для подтверждения выбора параметров и действий.
- Кнопка Emergency Rec: позволяет пометить записываемый файл, как не удаляемый для защиты от последующей перезаписи.
- Кнопка Rec / Snap: используется для начала / остановки записи, получения фотоснимка, подтверждения действия при удалении файла. В режиме просмотра используется для начала / остановки воспроизведения видеозаписи, просмотра фото.

Установка устройства в автомобиле

1. Проложите кабель питания исходя из конструктивных особенностей автомобиля, таким образом, чтобы он не мешал при вождении. Установите устройство на ветровое стекло автомобиля так, чтобы получить, как можно более полный обзор.

2. Устанавливайте устройство таким образом, чтобы не отвлекать и не создавать помех обзору водителя при движении.

3. На некоторых автомобилях питание подаваемое на прикуриватель не отключается при выключении зажигания, в этом случае необходимо выключить устройство вручную и извлечь автомобильный адаптер из прикуривателя, когда Вы покидаете автомобиль.

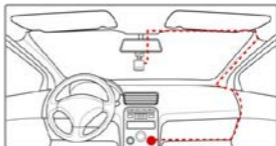

Зарядка аккумулятора

Внимание: Перед началом использования устройства, необходимо зарядить аккумуляторную батарею.

1. Индикация уровня заряда аккумуляторной батареи:



Полный заряд



Средний заряд



Низкий заряд



Разряжен

2. Зарядка аккумулятора может осуществляться через USB кабель от персонального компьютера (ПК) или от автомобильного адаптера питания.

Для зарядки от ПК, подключите USB кабель к разъему mini USB устройства, затем подключите устройство к ПК, на экране устройства появится значок .

Для зарядки с помощью автомобильного адаптера питания, подключите разъем автомобильного адаптера к разъему mini USB устройства, затем вставьте автомобильный адаптер в гнездо прикуривателя автомобиля.

Внимание: Допускается использовать только автомобильный адаптер питания из комплекта поставки с выходным напряжением 5 В, применение автомобильного адаптера питания имеющего другие технические характеристики может привести к выходу устройства из строя.

Установка и извлечение карты памяти

1. Аккуратно вставьте карту памяти в слот до момента фиксации.
2. Для извлечения карты памяти аккуратно нажмите на ее край, при этом произойдет освобождение карты из фиксатора, и извлеките карту из слота.

Примечание:

1. Устанавливайте и извлекайте карту памяти только при выключенном устройстве.
2. Убедитесь в том, что вы правильно вставляете карту памяти. Неправильная установка может повредить, как устройство, так и саму карту.
3. Рекомендуется использовать высокоскоростные карты памяти известных производителей, Класс 6 и выше.
4. После установки карты памяти рекомендуется отформатировать ее средствами самого устройства.
5. Если после установки карта памяти не распознается, она может быть повреждена, некорректно установлена или несовместима с устройством. В этом случае извлеките и снова вставьте карту или замените ее на другую.

Объем карты памяти	Время записи с разрешением Full HD (1920*1080)
4 ГБ	~ 60 минут
8 ГБ	~ 120 минут
16 ГБ	~ 240 минут
32 ГБ	~ 480 минут

Включение / выключение устройства



1. Для включения устройства нажмите кнопку Power.
2. Для выключения устройства нажмите и удерживайте в течение 3 сек. кнопку Power, затем подтвердите действие кнопкой Mode.
3. Для экономии заряда аккумулятора (в случае, когда устройство не используется), Вы можете настроить автоматическое отключение устройства через заданный промежуток времени (см. Общие настройки – функция «**Выключение**»).

Выбор режима работы

Выбор режима работы устройства (видеосъемка / фотосъемка / просмотр) осуществляется кнопкой Mode.

В режимах видеосъемки / фотосъемки / просмотра нажатие кнопки Menu вызывает соответствующее меню настроек.

Видеосъемка

1. При подаче питания от бортовой сети автомобиля устройство автоматически включится и начнет запись. При этом в левом верхнем углу экрана отображается значок режима видеосъемки , а также на экране отображается время записи и мигающий значок .
2. Чтобы включить запись вручную, нажмите кнопку Rec для начала записи видео, повторным нажатием кнопки Rec запись останавливается.
3. Во время записи видео нажмите кнопку Mode и текущий файл будет помечен, как неудаляемый  для защиты от последующей перезаписи.
4. В режиме видеосъемки возможно быстрое изменение экспозиции, которое осуществляется нажатием кнопки Up.

Меню настроек видеосъемки

Переход к меню настроек осуществляется нажатием кнопки Menu. Затем кнопками Up или Down выберете  и нажмите кнопку Mode.



























- **Режим видео:**  (1920*1080 / 30),  (1280*720 / 30),  (1280*720 / 60),  (640*480 / 30) – настройка разрешения видеозаписи.
- **Качество:**  (сверхвысокое) /  (высокое) – настройка качества видеозаписи.
- **Цикл записи:**  (Выкл) /  (1 мин) /  (3 мин) /  (5 мин) /  (10 мин) – настройка длительности видеофрагмента, при заполнении карты памяти, записанные ранее файлы, удаляются, а на их место записываются новые. Если функция выключена, то запись идет до заполнения карты памяти, а затем останавливается.
- **Задержка выкл:**  (Выкл) /  (5 сек) /  (30 сек) /  (1 мин) /  (2 мин) /  (3 мин) – задержка автоматического выключения устройства при отключении внешнего питания.
- **Датчик движения REC:**  (5 сек) /  (10 сек) /  (30 сек) /  (60 сек) – настройка времени записи при срабатывании детектора движения.
- **Запись звука:**  (Вкл) /  (Выкл) – включение / выключение встроенного микрофона.
- **Чувствит. микроф.:**  (Высокая) /  (Низкая) – настройка чувствительности встроенного микрофона.
- **Выбор сцены:**  (Авто) /  (Спорт) /  (Портрет) /  (Ландшафт) /  (Снег) /  (Пляж) /  (Фейерверк) – выбор программы обработки изображения.
- **Экспозиция:** от -2 до +2 – настройка экспозиции.
- **Баланс белого:**  (Авто) /  (Солнечно) /  (Облачно) /  (Лампа дневного света 1) /  (Лампа дневного света 2) /  (Лампа дневного света 3) /  (Лампа накаливания) – настройка баланса белого.
- **Чувствит. ISO:** Авто / 100 / 200 / 400 – настройка чувствительности.
- **Цвет:**  (Натуральный) /  (Яркий) /  (Серый) – настройка цветопередачи.
- **Эффекты:**  (Нормальный) /  (Сепия) /  (Черно-белый) /  (Рельеф) /  (Негатив) /  (Эскиз) /  (Живопись) /  (Карандаш) – настройка эффектов изображения.

Фотосъемка

1. Для перехода в режим фотосъемки, нажмите кнопку **Mode**, при этом в верхнем левом углу экрана отобразится значок .
2. Для получения фотоснимка нажмите кнопку **Rec / Snap**.
3. Во время фотосъемки нажатие кнопок **Up** или **Down** позволяет приближать или отдалять объект съемки.

Меню настроек фотосъемки

Переход к меню настроек осуществляется нажатием кнопки **Menu**. Затем кнопками **Up** или **Down** выберете  и нажмите кнопку **Mode**.

- **Разрешение:** 14 М / 12 М / 8 М / 5 М / 3 М / 2 М / 1.2 М / VGA – настройка разрешения фотоснимка.
- **Качество:**  (сверхвысокое) /  (высокое) – настройка качества видеозаписи.
- **Выбор сцены:**  (Авто) /  (Спорт) /  (Портрет) /  (Ландшафт) /  (Снег) /  (Пляж) /  (Фейерверк) – выбор программы обработки изображения.
- **Экспозиция:** от -2 до +2 – настройка экспозиции.
- **Баланс белого:**  (Авто) /  (Солнечно) /  (Облачно) /  (Лампа дневного света 1) /  (Лампа дневного света 2) /  (Лампа дневного света 3) /  (Лампа накаливания) – настройка баланса белого.
- **Чувствит.** ISO: Авто / 100 / 200 / 400 – настройка чувствительности.
- **Цвет:**  (Натуральный) /  (Яркий) /  (Серый) – настройка цветопередачи.
- **Эффекты:**  (Нормальный) /  (Сепия) /  (Черно-белый) /  (Рельеф) /  (Негатив) /  (Эскиз) /  (Живопись) /  (Карандаш) – настройка эффектов изображения.







Просмотр

1. Для перехода в режим просмотра «Видео», находясь в режиме видеосъемки, нажмите кнопку **Mode** два раза. На экране отобразятся миниатюры сохраненных файлов. Для перехода в режим просмотра «Фото», нажмите кнопку **Mode** еще раз.
2. Выбор отдельного файла осуществляется нажатием кнопки **Up** или **Down**.
3. Для воспроизведения видео или просмотра фото, после выбора файла нажмите кнопку **Rec / Snap**, для остановки воспроизведения видеозаписи, нажмите кнопку **Rec / Snap** повторно. Для ускоренной перемотки вперед или назад во время воспроизведения видеозаписи, нажмите кнопку **Up** или **Down**, для возобновления воспроизведения с нормальной скоростью нажмите кнопку **Rec / Snap**. Для возврата к выбору файлов нажмите кнопку **Mode**.
4. Регулировка уровня громкости при воспроизведении видеозаписи осуществляется в меню просмотра.
5. Для удаления файлов, войдите в меню просмотра, выберете кнопками **Up** или **Down** необходимое действие и подтвердите свой выбор нажатием кнопки **Mode**. Если при этом необходимо удалить один определенный файл, то после выбора действия в меню, необходимо в режиме просмотра выбрать тот файл, с которым будет производиться данное действие, и подтвердить свой выбор нажатием кнопки **Rec / Snap**. При удалении всех файлов необходимо подтвердить выбранное действие только в меню.

6. Для установки или снятия защиты файлов от перезаписи, войдите в меню просмотра, выберите кнопками **Up** или **Down** необходимое действие и подтвердите свой выбор нажатием кнопки **Mode**. Если при этом необходимо установить или снять защиту с одного определенного файла, то после выбора действия в меню, необходимо в режиме просмотра выбрать тот файл, с которым будет производиться данное действие, и подтвердить свой выбор нажатием кнопки **Rec / Snap**. При установке или снятии защиты со всех файлов необходимо подтвердить выбранное действие только в меню.

Меню настроек просмотра

Для перехода к меню настроек, находясь в режиме просмотра, нажмите кнопку **Menu**.

- **Громкость:** от 0 до 10 – настройка уровня громкости при воспроизведении.
- **Удалить:**  (Удалить один файл) /  (Удалить все файлы) – удаление одного или всех сохраненных файлов.
- **Защитить:**  (Установить защиту на один файл) /  (Снять защиту с одного файла) /  (Установить защиту на все файлы) /  (Снять защиту со всех файлов) – управление защитой файлов от перезаписи.

Общие настройки

Переход к меню настроек осуществляется нажатием кнопки **Menu**. Затем кнопками **Up** или **Down** выберете  и нажмите кнопку **Mode**.

- **Звуковой сигнал:** Вкл / Выкл – звуковое сопровождение нажатия кнопок.
- **Выключение:** Выкл / 1 мин / 5 мин – время автоматического отключения при бездействии устройства.
- **Настройка часов:** Год / Месяц / День / Часы / Минуты / Секунды – установка текущей даты и времени.
- **Формат даты:** Выкл / Год-Месяц-День / Месяц-День-Год / День-Месяц-Год – включение наложения информации на фото/видео и формат отображения.
- **Выход HDMI:** 1080i / 720p – настройка формата вывода изображения по HDMI.
- **Частота:** 50 / 60 Гц – настройка частоты электросети (РФ – 50 Гц).
- **Функция USB:** MSDC (Съемный диск) / PCAM (Веб-камера) – выбор режима работы устройства при подключении к ПК.
- **Повор. изобр.:** Вкл / Выкл – разворот записываемого видео на 180°.
- **Откл. дисплея:** Выкл / 1 мин / 3 мин – время автоматического отключения дисплея.
- **Датчик движения:** Выкл / 1 / 2 / 3 – включение и настройка чувствительности детектора движения.
- **Сброс настроек:** Да / Нет – сброс к заводским настройкам.
- **Формат. SD-карту:** Да / Нет – форматирование карты памяти.
- **Информ. SD-карты:** информация о оставшемся времени записи для установленной карты памяти.
- **Версия ПО:** информация о версии установленного ПО.

Меню языковых настроек

Переход к меню настроек осуществляется нажатием кнопки Menu. Затем кнопками Up или Down выберете  и нажмете кнопку Mode. С помощью кнопок Up или Down выберете необходимый язык и подтвердите свой выбор нажатием кнопки Mode.

Встроенный детектор движения

При включенной функции записи по детектору движения, устройство начинает запись только при наличии движения в зоне обзора видеокамеры. При наличии постоянного движения запись ведется непрерывно, если движение прекращается, то остановка записи происходит по истечении времени, которое установлено в меню настроек (5 / 10 / 30 / 60 сек), если в это время движение возобновляется, то запись продолжается.

Подключение к персональному компьютеру (ПК)

При подключении устройства с помощью USB кабеля к ПК, на экране устройства появится значок , и ОС ПК определит устройство в зависимости от параметра, установленного в меню общих настроек:

- Съёмный диск (MSDC)
- Веб-камера (PCAM)

В режиме съёмного диска, Вы можете просматривать, копировать и удалять файлы, сохраненные на карте памяти установленной в устройстве.

В режиме веб-камеры, Вы можете использовать устройство в качестве веб-камеры.

Подключение к телевизору

1. Подключите устройство к HD телевизору с помощью HDMI кабеля для просмотра видеозаписей и фотоснимков.
2. Подключите устройство к обычному телевизору с помощью AV кабеля для просмотра видеозаписей и фотоснимков.

Системный сброс

Если в работе устройства замечены сбои и «зависания», воспользуйтесь кнопкой Reset, для перезагрузки устройства.

Технические характеристики

Параметр	Описание
Матрица	КМОП
Объектив	Угол обзора – 110°
Дисплей	1.5" ЖК-дисплей
Разрешение видеозаписи	1920*1080 (30 к/с), 1280*720 (30 к/с), 1280*720 (60 к/с), 640*480 (30 к/с)
Формат видеозаписи	AVI
Видео кодек	H.264
Разрешение фотоснимка	14/12/8/5/3/2/1.2/0.3 Мп
Формат фотоснимка	JPEG
Интерфейсы	USB 2.0/HDMI
Звук	Формат – AAC, Встроенный микрофон и динамик
Детектор	Встроенный детектор движения
Тип карты памяти	micro SDHC (до 32 Гб/Класс 4 и выше)
Аккумулятор	Встроенный
Питание	Автомобильный адаптер 5 В, 1 А
Рабочая температура	-10 °С +40 °С
Температура хранения	-20 °С +80 °С (рекомендуется извлекать АКБ при наличии конструктивной возможности)

Комплект поставки

- Видеорегистратор
- Автомобильный адаптер питания
- Кронштейн для крепления на ветровое стекло
- USB кабель
- Руководство пользователя

Примечание:

* Комплект поставки устройства и его технические характеристики могут быть изменены производителем без предварительного уведомления.

* Срок службы видеорегистраторов PARKCITY, установленный производителем, составляет 3 года при условии, что они эксплуатируются в строгом соответствии с данным руководством.

Возможные вопросы при эксплуатации

- **Вопрос:** Почему не начинается запись при условии, что карта памяти установлена?
 - ✓ Перед использованием отформатируйте карту памяти в устройстве.
 - ✓ Возможно, карта памяти переполнена файлами, защищенными от перезаписи, удалите лишние файлы с карты памяти.
 - ✓ Карта памяти неисправна или несовместима с устройством, проверьте карту памяти и при необходимости замените.
 - ✓ Если выше перечисленные методы результата не дали, обратитесь в сервисный центр.
- **Вопрос:** Какой тип карт памяти лучше использовать?
 - ✓ Рекомендуется использовать карты памяти microSDHC, Класс 4 или Класс 6.
- **Вопрос:** Почему не воспроизводится видео на ПК или почему при воспроизведении звук отстает от видео или воспроизводится только звук или только видео?
 - ✓ Наиболее вероятная причина, это отсутствие необходимых кодеков на ПК, установите требуемые кодеки или медиа-проигрыватель с интегрированными кодеками.
- **Вопрос:** Почему нет изображения на экране телевизора?
 - ✓ Убедитесь, что AV или HDMI кабель подключен правильно.
 - ✓ Убедитесь, что в телевизоре включен соответствующий режим.
- **Вопрос:** Почему изображение на видео размытое и нечеткое?
 - ✓ Возможная причина в загрязнении объектива камеры, очистите объектив.
 - ✓ Произошла расфокусировка объектива устройства, обратитесь в сервисный центр.
- **Вопрос:** Чем можно очистить загрязненный объектив, можно ли использовать спиртосодержащие и другие очищающие жидкости?
 - ✓ Не используйте агрессивные и любые другие жидкости, такие как спирт, пятно очиститель, бензин, а также грубые салфетки и т.п., поскольку Вы можете повредить покрытие линзы.
 - ✓ Очищайте объектив мягкими салфетками или тканью, аккуратными круговыми движениями, так Вы сведете к минимуму вероятность повреждения покрытия линзы.
- **Вопрос:** Почему не включается светодиодная подсветка при автономной (от аккумулятора) работе устройства?
 - ✓ Проверьте уровень заряда аккумуляторной батареи, при низком уровне заряда, подсветка не включается в целях экономии заряда аккумулятора.
- **Вопрос:** Почему экран мерцает, появляются горизонтальные полосы?
 - ✓ Проявляется, как правило, в помещении с искусственным освещением из-за не соответствия настройки частоты электросети, установите частоту электросети 50 Гц или 60 Гц в соответствии с местными стандартами (РФ – 50 Гц).

Адреса авторизованных сервисных центров

Филиал Москва

Москва, Бережковская наб., 20Г, тел: 8(800)775-21-81 (обслуживание только юридических лиц)
Москва, ул. Люблинская, 27/2, тел: +7(495)212-23-59

Филиал Центральный

Брянск, пр-т Ленина, 74, тел: 8(4832)74-67-28
Брянск, ул. Костычева, 70, тел: 8(4832)74-67-28
Владимир, ул. Мира, 44/9, тел: 8(4922)37-68-44
Воронеж, ул. Плехановская, 21, тел: 8(4732)20-45-39
Воронеж, Ленинский пр-т, 114, тел: 8(4732)20-45-39
Иваново, ул. Смирнова, 47, тел: 8(4932)59-09-32
Рязань, ул. Кудрявцева, 66, тел: 8(4912)39-21-45
Тамбов, ул. Носовская, 9, тел: 8(4752)70-31-10
Тверь, пр-т Чайковского, 100, тел: 8(4822)32-10-10
Ярославль, ул. Советская, 23/16, тел: 8(4852)74-40-22

Филиал Северо-Западный

Санкт-Петербург, Средний пр-т, 36/40, тел: 8(812)449-09-84 доб. 44463
Санкт-Петербург, пр-т Просвещения, 19, тел: 8(812)449-09-84
Санкт-Петербург, пр-т Левашовский, 12, тел: 8(812)449-09-84 (обслуживание только юридических лиц)
Архангельск, ул. Вологодская, 8, тел: 8(8182)46-02-18
Архангельск, пл. Ленина, д. 4, тел: 8(8182) 63-60-51
Петрозаводск, ул. Куйбышева, 16, тел: 8(8142)67-02-70
Вологда, ул. Батюшкова, 11, тел: 8(8172)79-50-67
Череповец, ул. Ленина, 59, тел: 8(8202)53-46-00
Калининград, ул. Мусорского, 10, тел: 8(4012)37-90-01, 8(4012)37-67-37
Псков, ул. Яна Фабрициуса, 11, тел: 8(8112)62-25-25, 8(8112)62-25-12
Сыктывкар, ул. Коммунистическая, 70/1, тел: 8(963)488-07-78, 8(909)127-24-44

Филиал Южный

Волгоград, ул. 7-й Гвардейской дивизии, 19, тел: 8(8442)43-93-10, 8(8442)43-93-11
Краснодар, ул. Красная, 154, тел: 8(905)402-78-87, 8(861)274-74-61, 8(861)274-74-62
Краснодар, ул. Офицерская, 43, тел: 8(861)245-88-86
Пятигорск ул.1-я Набережная, 32/4, тел: 8(8793)33-17-29
Ростов-на-Дону, ул. Московская, 9А, тел: 8(863)269-59-12
Ставрополь, ул. Доваторцев, 19, тел: (8652) 74-19-55
Астрахань, ул. Савушкина, 51а, тел: 8(8512)63-27-27

Филиал Поволжье

Самара, ул. Коммунистическая, 27, тел: 8(846)266-54-46
Самара, ул. Самарская, 270, тел: 8(846)266-54-46
Нижний Новгород, ул. Ванеева, 1, тел: 8(831)220-08-99
Нижний Новгород, пр-т Ленина, 25, тел: 8(831)220-08-99
Киров, ул. Ленина, 69/7, тел: 8(8332)38-32-03, 8(8332)57-71-71
Саратов, ул. Большая Казачья, 35, тел: 8(8452)57-20-52
Уфа, ул. Цурюпы, 124, тел: 8(3472)92-40-61
Оренбург, ул. Постникова, 36, тел: 8(3532)78-17-06
Пенза, пр-т Строителей, 5, тел: 8(8412)92-07-95
Пенза, ул. Московская, 34, тел: 8(8412)56-44-35
Казань, ул. Левобулачная, 24, тел: 8(843)526-03-31
Казань, ул. Серова, 51/11, тел: 8(843)240-64-94
Йошкар-Ола, ул. Мира, 68, тел: (8362)648-778

Филиал Уральский

Екатеринбург, ул. Ленина, 38А, тел: 8(343)379-20-20, 8(343)371-35-25
Пермь, ул. Куйбышева, 107, тел: 8(342)250-90-54
Челябинск, ул. Каслинская, 32, тел: 8(351)247-44-70
Тюмень, ул. Комсомольская, 58, тел: 8(3452)52-20-56
Сургут, пр-т Комсомольский, 13, тел: 8(3462)23-70-05
Ижевск, ул. Пойма, 65, тел: 8(3412)77-10-10

Филиал Западно-Сибирский

Новосибирск, ул. Красный проспект, 45, тел: 8(383)203-46-77
Новосибирск, ул. Станиславского, 10, тел: 8(383)201-05-45
Новосибирск, Микрорайон Горский, 8а
Красноярск, ул. Ленина, 153, тел: 8(391)296-13-14, 8(963)261-40-54
Красноярск, ул. Полтавская, 38/1, тел: 8(391)296-13-14
Красноярск, ул. Воронова, 14/2, тел: 8(963)296-13-14
Барнаул, пр-т Социалистический, 107, тел: 8(3852)24-76-53, 8(3852)25-18-74
Барнаул, ул. Павловский тракт, 51, тел: 8(3852)38-68-36, 8(3852)25-18-74
Иркутск, ул. Степана Разина, 19, тел: 8(964)800-24-33
Иркутск, ул. Фридриха Энгельса, 8Б, тел: 8(3952)28-83-08, 8(3952)94-25-85, 8(964)359-95-85
Омск, пр-т Карла Маркса, 71, тел: 8(3812)45-11-45, 8(962)031-20-90
Омск, пр-т Карла Маркса, 41, тел: 8(3812)45-11-45
Новокузнецк, ул. Ушинского, 7, тел: 8(3843)46-15-05
Кемерово, пр-т Октябрьский, 36, тел: 8(3842)35-21-22, 8(961)708-57-39

Филиал Дальневосточный

Благовещенск, ул. Зейская, 136, тел: 8(4162)22-19-89
Владивосток, Народный проспект, 28, 8(4232)30-02-53
Хабаровск, ул. Ленинградская, 34, тел: 8(4212)41-00-71

Техническая поддержка: Информацию о расположении авторизованных сервисных центров можно получить в местах приобретения товаров PARKCITY, на сайте www.autoden.ru и по электронной почте - autoden@autoden.ru | Многоканальный телефон 8 (800) 775-21-81