

ОЗСО им. Е.О.ПАТОНА с 1959 г.

**ПАТОН®**

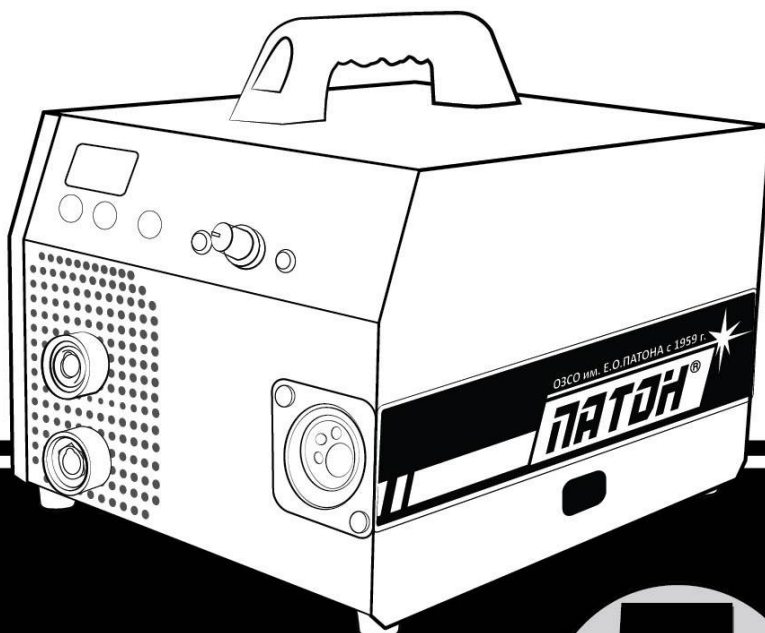

ПАСПОРТ и ИНСТРУКЦИЯ по эксплуатации  
Инверторный цифровой полуавтомат ПАТОН  
ПСИ-250S



## СОДЕРЖАНИЕ

1. Общие положения	3
2. Ввод в эксплуатацию	7
2.1 Использование согласно назначения	7
2.2 Требования к размещению	7
2.3 Подключение к сети	8
2.4 Подключение сетевого штекера	8
3. Сварка ручная дуговая штучным электродом (РДС «ММА»)	8
3.1 Цикл сварочного процесса - MMA	9
3.2 Функция Горячий Старт «Hot-Start»	9
3.3 Функция Форсаж Дуги «Arc-Force»	10
3.4 Функция Антиприлипания «Anti-Stick»	11
3.5 Функция регулирования наклона вольтамперной характер-ки	12
3.6 Функция сварка на короткой дуге	12
3.7 Функция блока снижения напряжения холостого хода	12
3.8 Функция сварка импульсным током	12
4. Сварка в аргоне (АРГ «TIG»)	14
4.1 Цикл сварочного процесса - TIG	15
4.2 Функция поджига дуги TIG-LIFT	15
4.3 Функция плавного нарастания сварочного тока	16
4.4 Функция сварка импульсным током	16
5. Полуавтоматическая сварка (ПА «MIG/MAG»)	17
5.1 Цикл сварочного процесса - MIG/MAG	19
5.2 Функция спада напряжения в конце сварки	19
5.3 Функция сварка импульсным напряжением	19
6. Выбор и настройка функций аппарата	21
6.1 Переключение на необходимую функцию	21
6.2 Переключение на необходимый режим сварки	22
6.3 Сброс настроек всех функций текущего режима сварки	22
7. Общий список и последовательность функций	22
8. Уход и техническое обслуживание	24
9. Режим работы от генератора	24
10. Правила хранения	24
11. Транспортирование	25
12. Технические данные	25
13. Комплект поставки	25
14. Гарантийные обязательства	26
15. Правила техники безопасности	26
16. Дата продажи, серийный номер	30

Подсоединение к силовой сети/силовому щиту (при 25°C):

**ВНИМАНИЕ!** учитывайте провода проведённые в стенах и другие удлинители

Используемый электрод в режиме MMA	Установленное значение тока MMA	Диаметр сварочной проволоки MIG/MAG	Сечение сетевого провода	Максимальная длина провода
Φ3мм	не более 120А	не более 0,8мм	1,5 кв.мм	75 м
			2,0 кв.мм	105 м
			2,5 кв.мм	130 м
			4,0 кв.мм	205 м
			6,0 кв.мм	310 м
Φ4мм	не более 160А	не более 1,0мм	2,0 кв.мм	75 м
			2,5 кв.мм	95 м
			4,0 кв.мм	155 м
			6,0 кв.мм	230 м
Φ5мм Φ6мм легкопл.	до 250А	до 1,2мм	2,5 кв.мм	60 м
			4,0 кв.мм	100 м
			6,0 кв.мм	150 м

## 1. ОБЩИЕ ПОЛОЖЕНИЯ

Инверторный цифровой выпрямитель ПАТОН ПСИ-250S однокорпусного типа исполнения предназначен для ручной дуговой сварки (РДС «ММА»), аргодуговой сварки (АРГ «TIG») и полуавтоматической сварки (ПА «MIG/MAG») в среде защитных газов и смесей на постоянном токе. Преимущества использования в этом аппарате полностью цифрового способа управления заключается в отсутствии недостатков присущих многофункциональным системам, сделанным на основе аналоговых систем управления, которые по определению заточенные всегда под какой то конкретный режим, а все остальные режимы как дополнительные имеют недостатки управления. А в полностью цифровой системе, плата управления располагает абсолютно всеми ресурсами аппарата, в пределах его полной мощности и не важно в каком режиме она используется. Данный аппарат предназначен для бытового и полупромышленного использования. Обеспечивает хорошую продолжительность нагрузки на его полном номинальном токе 250А при питании от мощной однофазной сети 220В, чего достаточно для работы любыми электродами от  $\Phi 1,6$ мм вплоть до легкоплавких  $\Phi 6$ мм и полуавтоматической сварки сплошной проволокой диаметром от  $\Phi 0,6$ мм до  $\Phi 1,2$ мм. Источник изначально установлен в оптимальные значения для большинства случаев использования и достаточно прост, если не вдаваться в тонкости настроек, которые требуют уже больших навыков от сварщика. Для опасных условий работы встроен блок снижения напряжения холостого хода в режиме РДС «ММА», с возможностью его включения и отключения. Отличительной особенностью полуавтоматов ПАТОН является очень качественный металлический механизм подачи проволоки, а также наличие разъёма KZ-2 типа "ЕВРО", ставшего стандартом в мире, позволяющий пользователю в последующем менять горелки по своему усмотрению.

В данную модель ПСИ производства ПАТОН встроен блок защиты от повышенного, а также от пониженного напряжения.

За счёт повышения частоты подаваемого напряжения на трансформатор он уменьшается в десятки раз, вот почему аппарат имеет в несколько раз меньший вес и габаритные размеры при одинаковых выходных параметрах в сравнении с классическим оборудованием.

### Основные преимущества:

1. Широкие возможности регулировки параметров сварки:
  - а) в режиме РДС "ММА" – 1 (основной) + 10 (дополнительных)
  - б) в режиме АРГ "TIG" – 1 (основной) + 4 (дополнительных)
  - в) в режиме ПА "MIG/MAG" - 2 (основных) + 4 (дополнительных)
2. Наличие настраиваемого импульсного режима во всех типах сварки;
3. Помимо защиты от скачков напряжения установлена система стабилизации работы при **больших долговременных** перепадах напряжения в питающей сети от 160В до 260В. Но надо помнить что на минимальном напряжении 160В можно провести сварку электродом не более  $\Phi 3$ мм или полуавтоматическую сварку проволокой не более  $\Phi 0,8$ мм;
4. Адаптирован к стандартной бытовой электросети. За счёт высокого КПД источник обеспечивает **двое меньше электропотребление** по сравнению с традиционными источниками;
5. Адаптивная скорость вентилятора, то есть увеличивается при нагреве аппарата и замедляется когда он холодный, это экономит ресурс вентилятора и уменьшает количество пыли в аппарате;
6. Удобство работы благодаря большой продолжительности нагрузки (ПН) на **номинальном токе**, что позволяет варить фактически **непрерывно** электродами  $\Phi 5$ мм (например: АНО-4/21/36) на токе 200А при 25С;
7. Повышенная надёжность аппарата в условиях запылённого производства;
8. На все греющиеся элементы источника установлена **система тепловой электронной защиты**;
9. Вся электроника в аппарате пропитана **двумя слоями** высококачественного лака который обеспечивает надёжность изделия в течении всего срока службы;
10. Улучшенная стабильность горения дуги.

<b>ПАРАМЕТРЫ ПСИ – 250S DC MMA/TIG/MIG/MAG</b>	
Номинальное напряжение питающей сети 50Гц, В	220
Номинальный потребляемый ток из сети, А	32 ... 35
Номинальный сварочный ток, А	250
Максимальный действующий ток, А	320
Продолжительность нагрузки (ПН)	45% / при 250А 100% / при 167А
Пределы изменения напряжения питающей сети, В	160 – 260
Пределы регулирования сварочного тока, А	12 – 250
Пределы регулирования сварочного напряжения, В	12 – 28
Пределы регулирования скорости подачи проволоки, м/мин	2,5 – 16
Диаметр сварочной проволоки, мм	0,6 – 1,2
Масса катушки не более, кг	1
Импульсные режимы при сварке	MMA/TIG/MIG/MAG
Горячий старт «Hot-Start» в режиме РДС	регулир.
Форсаж дуги «Arc-Force» в режиме РДС	регулир.
Антиприлипания «Anti-Stick» в режиме РДС	автомат.
Блок снижения напряжения холостого хода	вкл / выкл
Напряжение холостого хода РДС, В	12 / 70
Напряжение поджига дуги, В	110
Номинальная потребляемая мощность, кВА	6,9 ... 7,7
Максимальная потребляемая мощность, кВА	8,5 ... 10,0
КПД, %	90
Охлаждение	принудительное
Диапазон рабочих температур	-25 ... +45°C
Габаритные размеры, мм (длина, ширина, высота)	325 x 245 x 250
Масса без катушки и аксессуаров, кг	9,3
Класс защиты*	IP21

*\*в "Standard" серии аппаратов корпус не допускает попадание внутрь изделия тел диаметром более 5,5мм, а также вертикально каплющая вода не нарушает работу аппарата*

**Рекомендуемая длина силовых сварочных кабелей при сварке:**

<b>Длина кабеля (в одну сторону)</b>	<b>Площадь сечения</b>	<b>Марка кабеля</b>
<b>1...5 м</b>	<b>16 мм<sup>2</sup></b>	<b>КГ 1х16</b>
<b>2...8 м</b>	<b>25 мм<sup>2</sup></b>	<b>КГ 1х25</b>
<b>3...11 м</b>	<b>35 мм<sup>2</sup></b>	<b>КГ 1х35</b>



- 1 – Кнопки регулирования выбранного параметра на уменьшение и увеличение;
- 2 – Цифровой семисегментный дисплей;
- 3 – Единица измерения текущего отображаемого параметра:
  - а) "V" - вольт;
  - б) "A" - ампер;
  - в) "%" - процент;
  - г) "s" - секунда/время;
- 4 – Индикатор текущего/выбранного режима сварки;

- 5** – Кнопка выбора функции текущего режима, а так же переключения на необходимый режим сварки:
- а) ручная дуговая сварка штучным электродом РДС «ММА»;
  - б) сварка в аргоне, не плавящимся электродом АРГ «TIG»;
  - в) сварка полуавтоматическая в защитных газах ПА «MIG/MAG»;
- 6** – Индикатор работы аппарата (может помаргивать во время сварки):
- а) постоянно светится зеленым - при выходе источника на рабочий режим и при сварке;
  - б) постоянно светится желтым - в режиме ожидания действий оператора при полуавтоматической и аргонодуговой сварке, а так же при перегреве источника в любом режиме;
  - в) постоянно светиться красным - при неполадках;
  - г) не светится - при снижении либо повышении сетевого напряжения ниже нормы;
- 7** – Кнопка заправки проволоки (газ при этом не подается);
- 8** – Потенциометр регулировки скорости подачи проволоки;
- 9** – Кнопка наличия подачи защитного газа (проволока не подается);
- A** – Гнездо силового тока «+» типа байонет:
- а) при сварке РДС «ММА» – подключается кабель электрода (в очень редких случаях при использовании специальных электродов подключается кабель «земля»);
  - б) при сварке АРГ «TIG» – подключается только кабель «земля»;
  - в) при полуавтоматической сварке ПА «MIG/MAG» – не используется;
- B** – Гнездо силового тока «-» типа байонет:
- а) при сварке РДС «ММА» – подключается кабель «земля» (в очень редких случаях при использовании специальных электродов подключается кабель электрода);
  - б) при сварке АРГ «TIG» – подключается только аргоновая горелка;
  - в) при полуавтоматической сварке ПА «MIG/MAG» – подключается кабель «земля»;
- 10** – Разъём KZ-2 типа "ЕВРО" для подключения горелки полуавтомата;
- 11** – Штуцер подключения подачи защитного газа;
- 12** – Индикатор превышения сетевого напряжения более 260В (загорается в момент превышения);
- 13** – Кнопка включения/выключения аппарата (цвет декоративный);

## 2. ВВОД В ЭКСПЛУАТАЦИЮ

**Внимание!** Перед вводом в эксплуатацию следует прочитать раздел „Правила техники безопасности“ п.13.

### 2.1 ИСПОЛЬЗОВАНИЕ СОГЛАСНО НАЗНАЧЕНИЯ

Сварочный аппарат предназначен исключительно: для ручной дуговой сварки штучным электродом, сварки в среде аргона, а также полуавтоматической сварки в среде защитных газов.

Иное использование аппарата считается не соответствующим назначению. Изготовитель не несёт ответственности за ущерб, вызванный использованием аппарата не по назначению.

Использование согласно назначению подразумевает соблюдение указаний настоящего руководства по эксплуатации.

**Внимание!** Сварочный аппарат не использовать для размораживания труб.

### 2.2 ТРЕБОВАНИЯ К РАЗМЕЩЕНИЮ

Сварочный аппарат защищен от проникновения инородных твёрдых тел диаметром более 5,5 мм.

Сварочный аппарат можно размещать и эксплуатировать на открытом воздухе. Внутренние электрические детали аппарата защищены от непосредственного воздействия влажности, но не от капель конденсата.

**ВНИМАНИЕ!** После эксплуатации в холодное время года, после выключения и последующего остывания аппарата, внутри образуется конденсат, поэтому его нельзя включать раньше чем через 3...4 часа!!!

Поэтому не отключайте аппарат в холодное время года, если планируете его включить раньше чем через 4 часа.

Необходимо размещать аппарат так, чтобы обеспечивался беспрепятственный вход и выход охлаждающего воздуха через вентиляционные отверстия на передней и задней панелях. Следите за тем, чтобы металлическая пыль (например, при наждачной шлифовке) не засасывалась непосредственно в аппарат вентилятором охлаждения.

**ВНИМАНИЕ!** Аппарат после сильного падения может быть опасным для жизни. Устанавливать на устойчивой твёрдой поверхности.

### 2.3 ПОДКЛЮЧЕНИЕ К СЕТИ

Сварочный аппарат в серийном исполнении рассчитан на сетевое напряжение 220В (-27% +18%).

**Внимание!** При подключении аппарата к сетевому напряжению выше 450В все гарантийные обязательства изготовителя теряют силу! Такая ситуация может произойти при очень огромном перекасе фазного напряжения в стандартной сети или при использовании нестандартного подключения.

Сетевой разъём, сечения кабелей сети питания, а также сетевые предохранители должны выбираться исходя из технических данных аппарата.

### 2.4 ПОДКЛЮЧЕНИЕ СЕТЕВОГО ШТЕКЕРА

**Внимание!** Сетевой штекер должен соответствовать напряжению питания и токопотреблению сварочного аппарата (см. технические данные). Согласно техники безопасности используйте розетки с **гарантированным заземлением!!!**

## 3. СВАРКА РУЧНАЯ ДУГОВАЯ ШТУЧНЫМ ЭЛЕКТРОДОМ (РДС «ММА»)

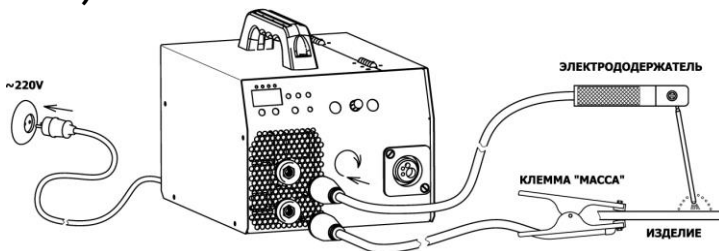

Порядок подготовки аппарата к работе:

- вставить кабель электрода в гнездо источника **A «+»**;
- вставить кабель «земля» в гнездо источника **B «-»**;
- присоединить кабель «земля» к изделию;
- подключить сетевой штекер к сети питания;
- сетевой выключатель **13** на задней панели перевести в положение «I»;
- с помощью кнопки **5** установите режим сварки РДС «ММА», для этого её необходимо удерживать примерно 5 сек. Индикатор начнет моргать, информируя пользователя, что готов к переключению на следующий режим сварки. Если перепрыгнули необходимый режим сварки, повторно нажмите кнопку **5** - режимы переключаются по кругу;

- с помощью кнопок **1** установите текущий основной параметр – это ток сварки;
- при необходимости можно регулировать дополнительные функции сварочного процесса, порядок изменения смотрите в п.6.1

**Внимание!** В режиме сварки РДС “ММА” после того как сетевой выключатель переключен в положение «I», штучный электрод находится под напряжением. Не прикасайтесь электродом к токопроводящим или заземлённым предметам, таким как, например, корпус сварочного аппарата и т.д., так как аппарат воспримет эту ситуацию как сигнал к старту сварочного процесса.

### 3.1 ЦИКЛ СВАРОЧНОГО ПРОЦЕССА - ММА

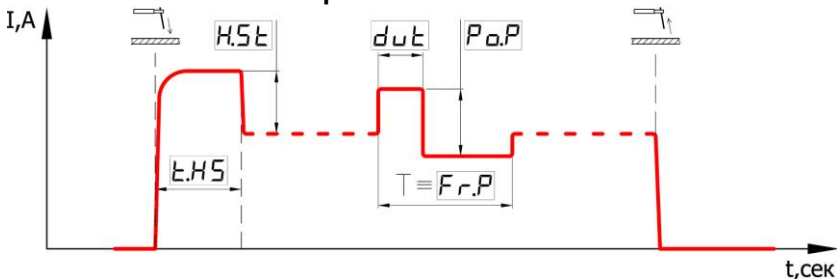

Порядок изменения значения любой функции смотрите в п.6.1

### 3.2 ФУНКЦИЯ ГОРЯЧИЙ СТАРТ «HOT-START»

Преимущества:

- улучшение зажигания даже при использовании плохо зажигающихся электродов;
- более качественное проплавление основного материала во время зажигания, следовательно, меньше непроваров;
- предотвращение шлаковых включений;
- ручная настройка: позволяет установить уровень функции на минимальное значение, что сильно уменьшается потребление энергии в начальный момент поджига, благодаря этому позволяет источнику стартовать на значениях сетевого напряжения близкого к минимально возможному, однако снижает качество момента поджига (аппарат становится подобен трансформаторному источнику, но в определенных ситуациях это единственно возможный способ). Также можно увеличить функцию до максимального значения для ещё большего улучшения момента поджига (при работе от хорошей сети).

Чем достигается:

В течение короткого времени в момент поджига дуги сварочный ток увеличивается на установленный по умолчанию уровень +33%.

Пример: сварка электродом  $\Phi 3\text{мм}$ , установленное основное значение сварочного тока составляет 90А.

Результат: ток горячего старта будет составлять  $90\text{А} + 33\% = 120\text{А}$ .

В дополнительных настройках можно изменять как силу «Горячего старта» [H.St], так и время «Горячего старта» [t.HS]. Без надобности не завышайте силу и время срабатывания «Горячего старта», потому что на больших предельных значениях требует очень сильной питающей сети, а при отсутствии хорошей сети, процесс поджига даже будет срывать. Порядок изменения значения любой функции в текущем режиме сварки смотрите в п.6.1

### 3.3 ФУНКЦИЯ ФОРСАЖ ДУГИ «ARC-FORCE»

Преимущества:

- повышение стабильности сварки на короткой дуге;
- улучшение капляпереноса металла в сварочную ванну;
- улучшение зажигания дуги;
- уменьшает вероятность залипания электрода, но это не функция «Антиприлипания», о которой мы поговорим в следующем пункте;
- ручная настройка: позволяет установить уровень функции на минимальное значение, что незначительно, но снижает потребление энергии, а также концентрацию тепловложения при сварке тонких металлов, это понижает вероятность прожига, однако и снижает стабильность горения на короткой дуге (аппарат становится подобен трансформаторному источнику). Также можно и увеличить функцию до максимального значения для ещё большей стабильности горения на короткой дуге, но это требует лучшей питающей сети и увеличивается вероятность прожига изделия.

Чем достигается:

При снижении напряжения на дуге ниже минимально допустимого для стабильного горения дуги, сварочный ток возрастает на установленный по умолчанию уровень +50%.

В дополнительных настройках можно изменять как силу «Форсажа дуги» [A.F], так и уровень срабатывания этой функции [u.AF]. Без надобности не завышайте силу и уровень срабатывания «Форсажа дуги», потому что это на больших предельных значениях, особенно при сварке тонкими электродами

менее  $\Phi 3,2\text{мм}$ , влияет на срабатывание функции «Антиприлипания» которую будем рассматривать в следующем пункте.

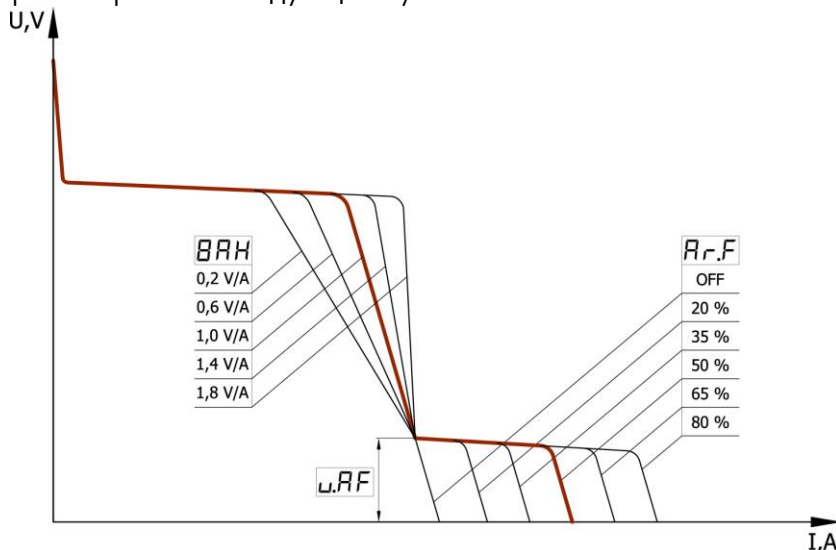

Порядок изменения значения любой функции в текущем режиме сварки смотрите в п.6.1

### 3.4 ФУНКЦИЯ АНТИПРИЛИПАНИЯ «ANTI-STICK»

При начальном поджиге дуги электрод может прилипнуть, прихватываться к изделию, этому препятствуют много функций в аппарате, но такое все таки может произойти, что в свою очередь приводит сначала к раскалению, а в последующем и порче электрода.

В такой ситуации в данном аппарате срабатывает функция «Антиприлипания» встроенная и работающая в режиме РДС "ММА" постоянно, которая через 0,6...0,8сек после выявления этого состояния, снижает сварочный ток. Так же это облегчает сварщику возможность отделять (отрывать) электрод от изделия без риска обжечь глаза случайным поджигом дуги. После отрыва электрода от изделия, процесс сварки может быть беспрепятственно продолжен.

### **3.5 ФУНКЦИЯ РЕГУЛИРОВАНИЯ НАКЛОНА ВОЛЬТАМПЕРНОЙ ХАРАКТЕРИСТИКИ**

Эта функция в первую очередь предназначена для комфортной сварки электродами с различными типами покрытий. По умолчанию наклон вольтамперной характеристики [ВАН] установлен на значение  $1,4V/A$  что соответствует самым распространенным электродам с рутиловым типом покрытия (АНО-21, МР-3). Для более комфортной работы электродами с основным типом покрытия (УОНИ-13/45, ЛКЗ-70), не является обязательным, но рекомендуем установить наклон [ВАН] на значение  $0,8...1,0V/A$ . Electroды с целлюлозным типом покрытия (ЦЦ-1, ВСЦ-4А), даже требуют установить наклон [ВАН] на значение  $0,4...0,6V/A$  и при этом иногда необходимо поднятие уровня срабатывания функции «Фарсаж дуги» [u.AF] вплоть до значения 18V. Порядок изменения значения любой функции в текущем режиме сварки смотрите в п.б.1

### **3.6 ФУНКЦИЯ СВАРКА НА КОРОТКОЙ ДУГЕ**

Эта функция особенно актуальна при сварке потолочных швов, когда нужно что бы не сильно тянулась сварочная дуга. Для этого в аппарате предусмотрена возможность включить функцию «Короткая дуга» [Sh.A] в положение "ON". По умолчанию она находится в положении "OFF". Порядок изменения значения любой функции в текущем режиме сварки смотрите в п.б.1

### **3.7 ФУНКЦИЯ БЛОКА СНИЖЕНИЯ НАПРЯЖЕНИЯ ХОЛОСТОГО ХОДА**

При проведении сварочных работ в ёмкостях, цистернах и там где необходима повышенная система электробезопасности, может быть активирована функция снижения напряжения холостого хода.

При отрыве электрода от изделия, через 0,1 сек напряжение на клеммах источника снижается до безопасного уровня ниже 12В.

Для этого необходим блок снижения напряжения холостого хода [BSn], который есть в этой модели оборудования, но по умолчанию находится в положении "OFF", то есть выключен, так как известно, что включение любой подобной функции несколько ухудшает поджиг дуги. Порядок изменения значения любой функции в текущем режиме сварки смотрите в п.б.1

### **3.8 ФУНКЦИЯ СВАРКА ИМПУЛЬСНЫМ ТОКОМ**

Эта функция предназначена для облегчения контроля сварочного процесса в пространственных положениях отличных от нижнего, а также при сварке цветных металлов. Воздействие происходит непосредственно на

перемешивание расплавленного металла шва и на перенос капли в сварочную ванну, а это в свою очередь на стабильность формирования шва и процесса сварки. Другими словами этот процесс в некоторой степени заменяет движения руки сварщика, особенно это важно в труднодоступных местах. От правильности настройки зависит форма и качество формирования шва, что уменьшает вероятность появления пор и уменьшает зернистость структуры, а это увеличивает крепость шва.

Для реализации этой функции в аппарате нужно задать три параметра: силу пульсации [Po.P], частоту пульсации [Fr.P] и коэффициент заполнения (или «скважность») [dut]. По умолчанию сила пульсации [Po.P] как ключевой параметр находится в положении "OFF", то есть функция выключена, а частота пульсации [Fr.P] и «скважность» [dut] на самых распространенных значениях 50Гц и 50% соответственно. Чтобы включить функцию достаточно установить силу пульсации [Po.P] больше нуля, этот параметр задается в процентном выражении от текущего основного установленного сварочного тока.

Пример: сварка электродом ФЗмм, установленное основное значение сварочного тока составляет 90А, а сила пульсации [Po.P] = 40%, при этом частота пульсации [Fr.P] = 50Гц и «скважность» [dut] = 50% по умолчанию.

Результат: ток будет пульсировать от 54А до 126А с частотой 50Гц, импульсы будут иметь равную форму по амплитуде, так и по времени. При изменении параметра «скважность» [dut] отлично от 50%, вносится асимметрия в импульсы, но аппарат высчитывает так, что при сохранении заданной разницы импульсов, будет поддерживаться средний уровень тока сварки на уровне установленного основного значения сварочного тока 90А (то есть как заданно), что бы не менялось результирующее среднее тепловложение в сварочный шов. Это необходимо в ситуации когда пользователь уменьшил основной ток, а импульсами добился сохранения стабильного процесса сварки, тем самым, можно четко сказать насколько уменьшилось и тепловложение, сравнивая с изначальным основным током.

Данные параметры устанавливаются в различных ситуациях по-разному, согласно требованиям сварщика. Порядок изменения значения любой функции в текущем режиме сварки смотрите в п.б.1

## 4. СВАРКА В АРГОНЕ (АРГ «TIG»)

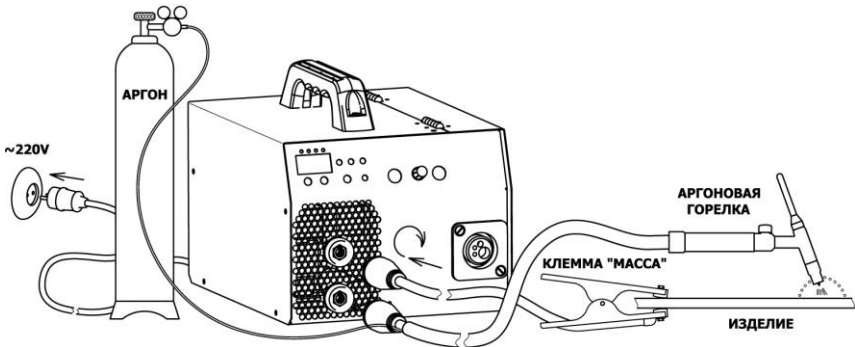

**Внимание!** В качестве защитного газа применяется чаще всего чистый аргон "Ar", иногда гелий "He", а также их смесь в различных пропорциях, либо с небольшим добавлением углекислого газа "CO<sub>2</sub>".

Пример: аргон + углекислый газ "90%Ar+10%CO<sub>2</sub>".

**НЕ ДОПУСКАЙТЕ** использование горючих газов! Использование других газов только по согласованию с производителем оборудования.

Порядок подготовки аппарата к работе:

- вставить кабель горелки в гнездо источника **В** «-»;
- вставить кабель «земля» в гнездо источника **А** «+»;
- присоединить кабель «земля» к изделию;
- установить редуктор на газовый баллон;
- подключить газовый шланг горелки к редуктору газового баллона;
- открыть кран газового баллона, проверить герметичность;
- подключить сетевой штекер к сети питания;
- сетевой выключатель **13** на задней панели перевести в положение «I»;
- с помощью кнопки **1** установите режим сварки АРГ «TIG», для этого её необходимо удерживать примерно 5 сек. Индикатор начнет моргать, информируя пользователя, что готов к переключению на следующий режим сварки. Если перепрыгнули необходимый режим сварки, повторно нажмите кнопку **5** - режимы переключаются по кругу;
- с помощью кнопок **1** установите текущий основной параметр – это ток сварки;
- при необходимости можно регулировать дополнительные функции сварочного процесса, порядок изменения смотрите в п.б.1

**Внимание!** Горелка аргоновая должна быть вентильного типа, с байонетным разъемом  $\Phi$ мм. Максимальный ток горелки выбирайте по своим рабочим требованиям.

**Внимание!** Частой ошибкой является заточка электрода в "иглу", дуга при этом имеет возможность "вилять" из стороны в сторону. Правильной заточкой является слегка притупленный носик и чем меньше "пяточёк", выдерживающий установленный ток, тем лучше. Помните, что при больших токах сварки очень сильно заостренный электрод легко оплавляется, из-за малой теплоотдачи. Так же «риски» от заточки должны располагаться вдоль оси электрода.

#### 4.1 ЦИКЛ СВАРОЧНОГО ПРОЦЕССА - TIG

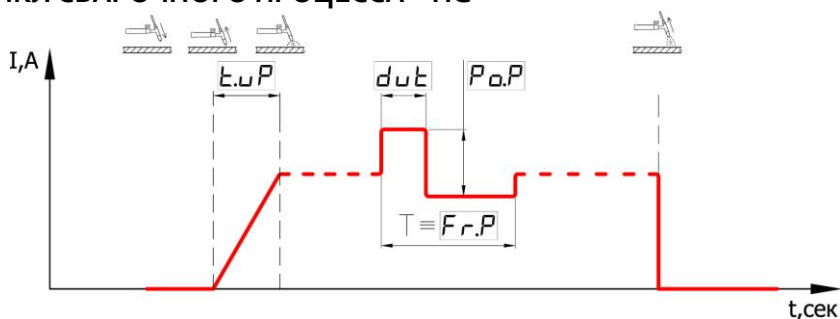

Порядок изменения значения любой функции смотрите в п.б.1

#### 4.2 ФУНКЦИЯ ПОДЖИГА ДУГИ TIG-LIFT

Эта функция установлена по умолчанию в данной модели оборудования и разработана для горелок с контактным поджигом дуги, без использования осцилляторов и т.п. устройств, но в отличие от классического способа полностью устраняет ударный ток в момент поджига, а это в разы уменьшает разрушение неплавящегося вольфрамового электрода и попадание его включений в сварочный шов, что является очень негативным явлением.

Способ применения данной функции заключается в прикосновении электродом к изделию, при этом удерживать электрод в этом положении можно до бесконечности и когда пользователь посчитает что готов к началу сварки (например: опустил защитную маску на глаза и хорошо продул место защитным газом) то достаточно начать медленно поднимать острие заточенного электрода от изделия. Аппарат определит этот момент и воспримет как сигнал к старту процесса сварки, тем самым начнет ПЛАВНО повышать сварочный ток до установленного значения. Время плавного нарастания тока [t.u.P] до установленного значения мы рассмотрим в следующем пункте.

### 4.3 ФУНКЦИЯ ПЛАВНОГО НАРОСТАНИЯ СВАРОЧНОГО ТОКА

Эта функция кроме экономии ресурса электрода и в некоторой степени самой горелки, так же необходима для удобства пользования горелкой. Устраняет образование начального расплескивания сварочной ванны, а так же за установленное время плавного нарастания тока [t.uP] можно точно навести горелку на необходимое место сварки, так как место поджига дуги в особо ответственных изделиях не всегда находится в месте сварки, или можно даже предварительно подогреть место сварки. По умолчанию установлено 0,5 сек. Порядок изменения значения любой функции в текущем режиме сварки смотрите в п.б.1

### 4.4 ФУНКЦИЯ СВАРКА ИМПУЛЬСНЫМ ТОКОМ

Эта функция предназначена для облегчения контроля сварочного процесса в пространственных положениях отличных от нижнего, а также при сварке цветных металлов. Воздействие происходит непосредственно на перемешивание расплавленного металла шва, а это в свою очередь на стабильность формирования шва. В некоторой степени заменяет движения руки сварщика при сварке, особенно это важно в труднодоступных местах. Так же частично происходит принудительное воздействие на перенос капли с присадочной проволоки в сварочную ванну. От правильности настройки зависит форма и качество формирования шва, что уменьшает вероятность появления пор и уменьшает зернистость структуры, а это увеличивает крепость шва.

Для реализации этой функции в аппарате нужно задать три параметра: силу пульсации [Po.P], частоту пульсации [Fr.P] и коэффициент заполнения (или «скважность») [dut]. По умолчанию сила пульсации [Po.P] как ключевой параметр находится в положении "OFF", то есть функция выключена, а частота пульсации [Fr.P] и «скважность» [dut] на самых распространенных значениях 5,0Гц и 50% соответственно. Чтобы включить функцию достаточно установить силу пульсации [Po.P] больше нуля, этот параметр задается в процентном выражении от текущего основного установленного сварочного тока.

Пример: сварка неплавящимся вольфрамовым электродом диаметром 2мм, установленное основное значение сварочного тока составляет 100А, а сила пульсации [Po.P] = 30%, при этом частота пульсации [Fr.P] = 5,0Гц и «скважность» [dut] = 50% по умолчанию.

Результат: ток будет пульсировать от 70А до 130А с частотой 5Гц, импульсы будут иметь равную форму по амплитуде, так и по времени. При изменении параметра «скважность» [dut] отлично от 50%, вносится асимметрия в импульсы, но аппарат высчитает так, что при сохранении заданной разницы импульсов, будет поддерживаться средний уровень тока сварки на уровне установленного основного значения сварочного тока 100А (то есть как заданно), что бы не

менялось результирующее среднее тепловложение в сварочный шов. Это необходимо в ситуации когда пользователь уменьшил основной ток, а импульсами добился сохранения стабильного процесса сварки, тем самым, можно четко сказать насколько уменьшилось и тепловложение, сравнивая с изначальным основным током.

Данные параметры устанавливаются в различных ситуациях по-разному, согласно требованиям сварщика. Порядок изменения значения любой функции в текущем режиме сварки смотрите в п.б.1

## 5. ПОЛУАВТОМАТИЧЕСКАЯ СВАРКА (ПА «MIG/MAG»)

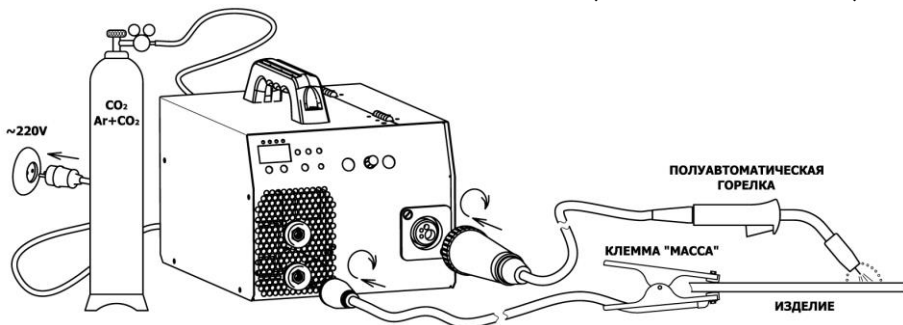

**Внимание!** В качестве защитного газа применяется при сварке чёрных металлов в простейшем случае углекислый газ "CO<sub>2</sub>", а при сварке алюминия только инертные газы типа аргон "Ar", иногда дорогой гелий "He", как альтернатива для нержавеющей и высоколегированных сталей часто применяются смеси в различных пропорциях "70%Ar+30%CO<sub>2</sub>". Использование других газов только по согласованию с производителем оборудования.

**Внимание!** Так как в аппарате применен стандартный разъем KZ-2 типа "ЕВРО" для горелки, то в последующем можно приобрести горелку по своему усмотрению.

Порядок подготовки аппарата к работе:

- вставить кабель «земля» в гнездо источника **В** «←»;
- присоединить кабель «земля» к изделию;
- вставить и прикрутить в разъем **10** сварочную полуавтоматическую горелку поставляемую в комплекте;
- установить редуктор на газовый баллон с защитным газом "CO<sub>2</sub>" или "Ar+CO<sub>2</sub>";
- подключить газовый шланг к редуктору газового баллона и штуцеру **11** на задней панели;
- открыть кран газового баллона, проверить герметичность;

- подключить сетевой штекер к сети питания;
- сетевой выключатель **13** на задней панели перевести в положение «I»;
- с помощью кнопки **5** установите режим сварки ПА «MIG/MAG», для этого её необходимо удерживать примерно 5 сек. Индикатор начнет моргать, информируя пользователя что готов к переключению на следующий режим сварки. Если перепрыгнули необходимый режим сварки, повторно нажмите кнопку **5** - режимы переключаются по кругу;
- с помощью кнопок **1** установите необходимое напряжение сварки;
- с помощью потенциометра **8** установите необходимую скорость подачи проволоки;
- при необходимости можно регулировать дополнительные функции сварочного процесса, порядок изменения смотрите в п.б.1

Не забывайте о подаче защитного газа, для проверки его наличия в канале горелки предусмотрена кнопка **9**, в момент нажатия которой проволока не подается. Если Вы новичок и нет опыта в установке оптимального давления для сварки конкретного изделия, то на первый момент давление газа можно установить больше оптимального значения ~0,2МПа, это мало повлияет на процесс, лишь увеличится расход защитного газа. Но в будущем для экономии руководствуйтесь общими рекомендациями для проведения сварочных работ полуавтоматами. Так же начинайте со среднего положения ручки скорости подачи проволоки **8** и среднего напряжения на источнике (~19В) при любом диаметре установленной проволоки (Ф0,6...1,2мм), может не оптимально, но аппарат должен уже варить. Что бы добиться лучшего результата, нужно регулировать напряжение на источнике кнопками **1** и скорость подачи проволоки ручкой **8** механизма подачи согласно общим рекомендациям по проведению сварочного процесса полуавтоматами. Помните, для каждого конкретного случая эти параметры разные.

## 5.1 ЦИКЛ СВАРОЧНОГО ПРОЦЕССА - MIG/MAG

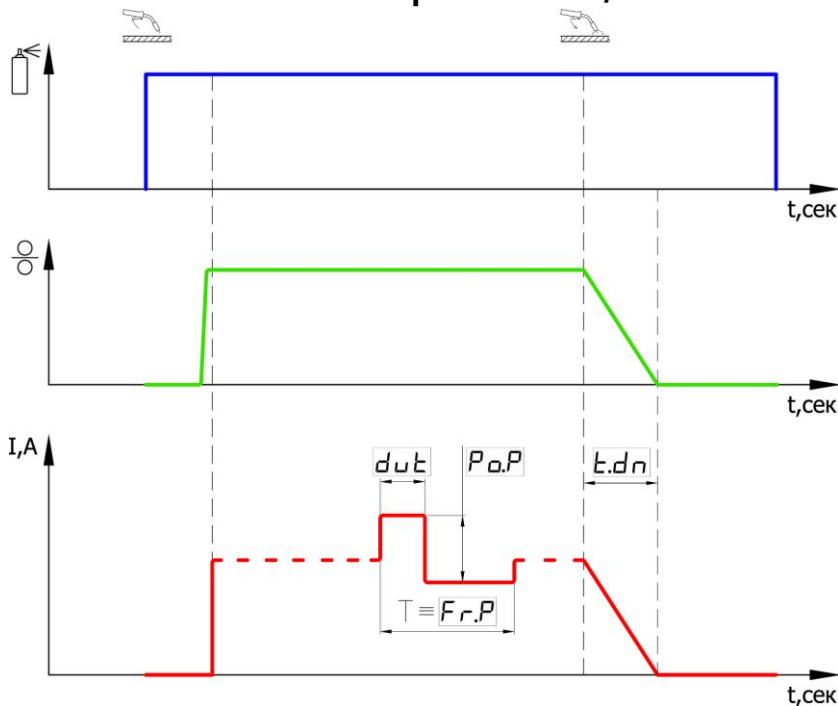

Порядок изменения значения любой функции смотрите в п.6.1

### 5.2 ФУНКЦИЯ СПАДАНИЯ НАПРЯЖЕНИЯ В КОНЦЕ СВАРКИ

Эта функция предназначена для плавной заварки кратера образующегося в сварочной ванне под действием электромагнитного дутья электрической дугой и в последующем являющийся источником дефектов сварочного шва. Сигналом к началу функции является отпускание кнопки на горелке в конце процесса сварки, при этом движение горелки необходимо прекратить и заваривать спадающим напряжением ямку (это и есть кратер) в сварочном шве. За регулирование плавности этого процесса отвечает время спадания напряжения  $[t.dn]$  по умолчанию которое установлено на 1,0сек и его можно менять по своему усмотрению, порядок изменения смотрите в п.6.1

### 5.3 ФУНКЦИЯ СВАРКА ИМПУЛЬСНЫМ НАПРЯЖЕНИЕМ

Эта функция предназначена для облегчения контроля сварочного процесса в пространственных положениях отличных от нижнего, а также при сварке цветных металлов. Воздействие происходит непосредственно на

перемешивание расплавленного металла шва, поэтому воздействует в первую очередь на форму шва. А так же происходит принудительное воздействие на перенос капли в сварочную ванну, это в свою очередь на стабильность процесса. Как и в других видах сварки, этот процесс в некоторой степени заменяет движения руки сварщика, особенно это важно в труднодоступных местах. От правильности настройки кроме формы зависит и качество формирования шва, что уменьшает вероятность появления пор и уменьшает зернистость структуры, а это увеличивает крепость шва.

Для реализации этой функции в аппарате нужно задать три параметра: силу пульсации [Po.P], частоту пульсации [Fr.P] и коэффициент заполнения (или «скважность») [dut]. По умолчанию сила пульсации [Po.P] как ключевой параметр находится в положении "OFF", то есть функция выключена, а частота пульсации [Fr.P] и «скважность» [dut] на самых распространенных значениях 20Гц и 50% соответственно. Чтобы включить функцию достаточно установить силу пульсации [Po.P] больше нуля, этот параметр задается в процентном выражении от текущего основного установленного сварочного напряжения.

Пример: сварка проволокой 0,8мм, установленная скорость подачи проволоки 5,5 м/мин, установленное основное значение сварочного напряжения составляет 18V, а сила пульсации [Po.P] = 20%, при этом частота пульсации [Fr.P] = 20Гц и «скважность» [dut] = 50% по умолчанию.

Результат: напряжение источника будет пульсировать от 14,4V до 21,6V с частотой 20Гц, импульсы будут иметь равную форму по амплитуде, так и по времени. При изменении параметра «скважность» [dut] отлично от 50%, вносится асимметрия в импульсы, но аппарат высчитает так, что при сохранении заданной разницы импульсов, будет поддерживаться средний уровень напряжения сварки на уровне установленного основного значения напряжения 18V (то есть как заданно), что бы не менялось результирующее среднее тепловложение в сварочный шов.

Если стоит задача именно уменьшить тепловложение в шов, например при сварке тонких металлов, то достаточно уменьшить, стандартным способом, основное напряжение источника, при этом импульсы будут автоматически подстраиваться под этот режим, соответственно пользователь будет четко понимать, насколько уменьшил текущее тепловложение в шов по сравнению с предыдущим режимом, одновременно меняя в любой комбинации силу и «скважность» импульсов для получения стабильного процесса.

Данные параметры устанавливаются в различных ситуациях по-разному, согласно требованиям сварщика. Порядок изменения значения любой функции в текущем режиме сварки смотрите в п.6.1

## 6. ВЫБОР И НАСТРОЙКА ФУНКЦИЙ АППАРАТА

Когда не трогаются кнопки на передней панели, аппарат всегда выводит на цифровой индикатор значение основного параметра текущего режима сварки:

- 1) в режиме РДС "ММА" – сварочный ток;
- 2) в режиме АРГ "TIG" – сварочный ток;
- 3) в режиме ПА "MIG/MAG" – сварочное напряжение.

Кнопка 8 на передней панели аппарата многофункциональная и отвечает за следующее:

- 1) выбор по кругу любой функции в текущем режиме сварки (быстрое нажатие);
- 2) выбор по кругу режима сварки (удерживать более 5 сек);
- 3) сброс всех функций к заводским настройкам текущего режима сварки (удерживать более 10 сек).

Кнопки 1 на передней панели отвечают за изменение значения выбранной функции или основного параметра сварки.

### 6.1 ПЕРЕКЛЮЧЕНИЕ НА НЕОБХОДИМУЮ ФУНКЦИЮ

При нажатии кнопки 5 на цифровой дисплей выводится графическое название текущей функции и пока удерживается в нажатом состоянии, то можно рассматривать. Как только отпустили кнопку, на экран выводится текущее значение этой функции, которое с помощью кнопок 1 можно изменить в меньшую или большую сторону. При быстром нажатии и отпускании на кнопку 5 можно переключаться на следующую функцию по кругу.

**Внимание!** Если долго удерживать кнопку 5 в момент рассматривания наименования функции, примерно через 3 сек, цифровое табло один раз моргнет, предупреждая, что если не отпустить, то аппарат скоро перейдет в режим готовности к переключению на следующий режим сварки, это будем рассматривать в следующем пункте.

## 6.2 ПЕРЕКЛЮЧЕНИЕ НА НЕОБХОДИМЫЙ РЕЖИМ СВАРКИ

При нажатии кнопки **5** и удержании более 5 сек, цифровое табло начнет моргать, предупреждая, что если в этот момент кнопку **5** отпустить, то аппарат переключится в следующий режим сварки. Режимы переключаются по кругу, это видно по лампочкам **4** на передней панели. Процесс кому-то покажется несколько долгим, но не так часто во время эксплуатации это будет делаться.

**Внимание!** Если ещё дольше удерживать кнопку **5**, более 10 сек, то на табло появится обратный отсчет 333...222...111..., нужно отпустить кнопку до истечения это времени, что бы не сбросить все настройки данного режима к стандартным заводским. Эту задачу будем рассматривать в следующем пункте.

## 6.3 СБРОС НАСТРОЕК ВСЕХ ФУНКЦИЙ ТЕКУЩЕГО РЕЖИМА СВАРКИ

Могут происходить ситуации, когда настройки в аппарате несколько запутали пользователя. Для того что бы сбросить их к стандартным заводским, достаточно удерживать непрерывно кнопку **5** в течении более 10 сек. Как и говорилось в предыдущих пунктах, примерно на 5 сек, аппарат предупредит что готов переключится на следующий режим, но это не должно смущать и нужно продолжать удержание кнопки. Ещё через 5 сек на табло начнется обратный отсчет 333...222...111 и при достижении "000" все настройки текущего режима сварки будут обновлены на заводские. Для сброса всех настроек аппарата, нужно проделать эту операцию для каждого режима отдельно, это сделано для удобства, чтобы не сбросить индивидуально настроенные ранее пользователем вторые два режима.

## 7. ОБЩИЙ СПИСОК И ПОСЛЕДОВАТЕЛЬНОСТЬ ФУНКЦИЙ

### Режим сварки РДС "ММА"

- 0) [-1-] - основной отображаемый параметр ТОК = 90А (по умолчанию)
  - а) 12 ... 250А (шаг изменения 1А)
- 1) [H.St] сила «Горячего старта» = 33% (по умолчанию)
  - а) 0[OFF] ... 50% (шаг изменения 1%)
- 2) [t.HS] время «Горячего старта» = 0,3сек (по умолчанию)
  - а) 0,1 ... 1,5сек (шаг изменения 0,1сек)
- 3) [Ar.F] сила «Форсажа дуги» = 50% (по умолчанию)
  - а) 0[OFF] ... 80% (шаг изменения 1%)
- 4) [u.AF] уровень срабатывания «Форсажа дуги» = 12V (по умолчанию)
  - а) 9 ... 18V (шаг изменения 1V)
- 5) [BAN] наклон вольтамперной характеристики = 1,4V/A (по умолчанию)
  - а) 0,2 ... 1,8V/A (шаг изменения 0,4V/A)

- 6) [Sh.A] сварка на короткой дуге = OFF (по умолчанию)  
 а) ON  
 б) OFF
- 7) [BSn] блок снижения напряжения = OFF (по умолчанию)  
 а) ON  
 б) OFF
- 8) [Po.P] сила пульсаций тока = OFF (по умолчанию)  
 а) 0[OFF] ... 80% (шаг изменения 1%)
- 9) [Fr.P] частота пульсаций тока = 50Гц (по умолчанию)  
 а) 10 ... 500Гц (шаг изменения 1Гц)
- 10) [dut] коэф. заполнения (скважность) - это процент большего импульса тока к периоду следования = 50% (по умолчанию)  
 а) 20 ... 80% (шаг изменения 1%)

### Режим сварки TIG

- 0) [-2-] основной отображаемый параметр ТОК = 125А (по умолчанию)  
 а) 12 ... 250А (шаг изменения 1А)
- 1) [t.uP] время нарастания тока = 0,5сек (по умолчанию)  
 а) 0,2 ... 5,0сек (шаг изменения 0,1сек)
- 2) [Po.P] сила пульсаций тока = OFF (по умолчанию)  
 а) 0[OFF] ... 80% (шаг изменения 1%)
- 3) [Fr.P] частота пульсаций тока = 5,0Гц (по умолчанию)  
 а) 0,2 ... 50,0Гц (шаг изменения 0,1Гц)
- 4) [dut] коэф. заполнения (скважность) - это процент большего импульса тока к периоду следования = 50% (по умолчанию)  
 а) 20 ... 80% (шаг изменения 1%)

### Режим сварки MIG/MAG

- 0) [-3-] основной отображаемый параметр НАПРЯЖЕНИЕ = 19,0V (по умолчанию)  
 а) 12,0 ... 28,0V (шаг изменения 0,1V)
- 1) [t.dn] время спада напряжения = 1,0сек (по умолчанию)  
 а) 0,1 ... 5,0сек (шаг изменения 0,1сек)
- 2) [Po.P] сила пульсаций напряжения = OFF (по умолчанию)  
 а) 0[OFF] ... 80% (шаг изменения 1%)
- 3) [Fr.P] частота пульсаций напряжения = 20Гц (по умолчанию)  
 а) 5 ... 200Гц (шаг изменения 1Гц)
- 4) [dut] коэф. заполнения (скважность) - это процент большего импульса напряжения к периоду следования = 50% (по умолчанию)  
 а) 20 ... 80% (шаг изменения 1%)

## 8. УХОД И ТЕХНИЧЕСКОЕ ОБСЛУЖИВАНИЕ

**Внимание!** Перед тем, как открыть аппарат, необходимо выключить его, вынуть сетевой штекер. Дать возможность разрядиться внутренним цепям аппарата (примерно 5 мин) и только после этого производить остальные действия. При уходе установить табличку, запрещающую производить включение.

Для того, чтобы сохранить аппарат работоспособным на многие годы, необходимо соблюдать несколько правил:

- производить инспекцию по технике безопасности в заданные интервалы времени (см. Раздел „Указания по технике безопасности“);
- при интенсивном использовании, рекомендуем раз в пол года продувать аппарат сухим сжатым воздухом. **Внимание!** Продувка со слишком короткого расстояния может привести к повреждению электронных компонентов;
- при большом скоплении пыли прочистить каналы системы охлаждения вручную.

## 9. РЕЖИМ РАБОТЫ ОТ ГЕНЕРАТОРА

Источник питания пригоден для работы от генератора при условии:

При работе электродом	Установленное значение тока при MMA и TIG	При работе диаметром проволоки при MIG/MAG	Минимальная мощность генератора
Φ <sub>2</sub>	не более 80А	не более Φ <sub>0,6</sub> мм	2,9 кВА
Φ <sub>3</sub>	не более 120А	не более Φ <sub>0,8</sub> мм	4,5 кВА
Φ <sub>4</sub>	не более 160А	не более Φ <sub>1,0</sub> мм	6,2 кВА
Φ <sub>5</sub> Φ <sub>6</sub> легкопл.	до 250А	до Φ <sub>1,2</sub> мм	10,0 кВА

**Для безотказной работы!** Выходное напряжение генератора не должно выходить за допустимые пределы 160-260В.

## 10. ПРАВИЛА ХРАНЕНИЯ

Законсервированный и упакованный источник хранить в условиях хранения 4 по ГОСТ 15150-69 сроком 5 лет.

Расконсервированный источник должен храниться в сухих закрытых помещениях при температуре воздуха не ниже плюс 5 °С. В помещениях не должно быть паров кислот и других активных веществ.

## 11. ТРАНСПОРТИРОВАНИЕ

Упакованный источник может транспортироваться всеми видами транспорта, обеспечивающими его сохранность с соблюдением правил перевозок установленных для транспорта данного вида.

## 12. ТЕХНИЧЕСКИЕ ДАННЫЕ

**Внимание!** Если источник рассчитан на специальное напряжение питания, его технические данные приведены на идентификационном щитке на задней панели. В этом случае сетевой штекер, сетевой кабель следует выбирать в соответствии с используемым напряжением.

Номинальное напряжение сети 50/60Гц	~220В
Пределы изменения напряжения сети	160 – 260 В
КПД (при 250 А)	90%
Пределы регулирования сварочного тока	12 – 250 А
Сварочный ток при: 5 мин / 45% ПН 5 мин / 100% ПН	250 А 167 А
Максимальная потребляемая мощность	8,5 ... 10,0 кВА
Нормальное рабочее напряжение: - ручная дуговая сварка электродом РДС - в аргоне неплавящимся электродом АРГ - полуавтоматическая сварка пров-кой ПА	21 – 28 В 10 – 18 В 12 – 28 В

## 13. КОМПЛЕКТ ПОСТАВКИ

1. Источник питания сварочной дуги с сетевым кабелем 3м – 1 шт;
2. Фирменный гофрокороб «ПАТОН» – 1 шт;
3. Горелка сварочный с электрододержателем 3м – 1 шт;
4. Кабель сварочный с клеммой «массы» 3м – 1 шт;
5. Инструкция по эксплуатации – 1 шт.

## 14. ГАРАНТИЙНЫЕ ОБЯЗАТЕЛЬСТВА

ОЗСО им. Е.О. Патона гарантирует исправную работу источника питания при соблюдении потребителем условий эксплуатации, хранения и транспортирования.

Бесплатное гарантийное обслуживание отсутствует при:

- механических повреждениях сварочного аппарата!

Гарантийный срок эксплуатации составляет **5 лет** от даты продажи, предоставляемой в паспорте.

**В гарантийное обслуживание не входит** замена расходных элементов износившихся за время эксплуатации, подлежащие обязательной замене в ходе ремонта, например: присоединительные разъемы питания и силовые гнезда аппарата.

## 15. ПРАВИЛА ТЕХНИКИ БЕЗОПАСНОСТИ

### ОБЩИЕ ПОЛОЖЕНИЯ

Сварочный аппарат изготовлен в соответствии с техническими стандартами и установленными правилами техники безопасности. Тем не менее при неправильном обращении возникает опасность:

- травмирования обслуживающего персонала или третьего лица;
- причинения ущерба самому аппарату или материальным ценностям предприятия;
- нарушения эффективного рабочего процесса.

Все лица, которые связаны с вводом в эксплуатацию, управлением, уходом и техническим обслуживанием аппарата должны:

- пройти соответствующую аттестацию;
- обладать знаниями по сварке;
- точно соблюдать данную инструкцию.

Неисправности, которые могут снизить безопасность, должны быть срочно устранены.

### ОБЯЗАННОСТИ ПОЛЬЗОВАТЕЛЯ

Пользователь обязуется допускать к работам на сварочном аппарате только лиц, которые:

- ознакомились с основными правилами техники безопасности, прошли обучение по использованию сварочным оборудованием;

- прочитали раздел «Правила техники безопасности» и указания о необходимых мерах предосторожности, приводимые в данном руководстве, и подтвердить это своей подписью.

## **ЛИЧНОЕ ЗАЩИТНОЕ ОСНАЩЕНИЕ**

Для личной защиты соблюдайте следующие правила:

- носить прочную обувь, сохраняющую изолирующие свойства, в том числе и во влажных условиях;
- защищать руки изолирующими перчатками;
- глаза защищать защитной маской с отвечающим стандартам техники безопасности фильтром против ультрафиолетового излучения;
- использовать только соответствующую трудно воспламеняющуюся одежду.

## **ОПАСНОСТЬ ВРЕДНЫХ ГАЗОВ И ИСПАРЕНИЙ**

- возникший дым и вредные газы удалить из рабочей зоны специальными средствами;
- обеспечить достаточный приток свежего воздуха;
- пары растворителей не должны попадать в зону излучения сварочной дуги.

## **ОПАСНОСТЬ ВЫЛЕТА ИСКР**

- воспламеняющиеся предметы удалить из рабочей зоны;
- не допускаются сварочные работы на емкостях, в которых хранятся или хранились газы, горючее, нефтепродукты. Возможна опасность взрыва остатков этих продуктов;
- в пожароопасных и взрывоопасных помещениях соблюдать особые правила, в соответствии с национальными и международными нормами.

## **ОПАСНОСТЬ СЕТЕВОГО И СВАРОЧНОГО ТОКА**

- поражение электрическим током может быть смертельным;
- созданные высоким током магнитные поля могут оказывать отрицательное воздействие на работоспособность электроприборов (например, кардиостимулятор). Лица, носящие такие приборы, должны посоветоваться с врачом, прежде чем приближаться к рабочей сварочной площадке;
- сварочный кабель должен быть прочным, неповрежденным и изолированным. Ослабленные соединения и поврежденный кабель нужно незамедлительно заменить. Сетевые кабели и кабели сварочного аппарата

должны систематически проверяться специалистом электриком на исправность изоляции;

-во время использования запрещается снимать внешний кожух аппарата.

### **НЕФОРМАЛЬНЫЕ МЕРЫ ПРЕДОСТОРОЖНОСТИ**

-инструкцию постоянно хранить вблизи места применения сварочного аппарата;

-дополнительно к инструкции соблюдать действующие общие и местные правила техники безопасности и экологии;

-все указания на сварочном аппарате содержать в читаемом состоянии.

### **БЛУЖДАЮЩИЕ СВАРОЧНЫЕ ТОКИ**

-следить за тем, чтобы клемма кабеля массы была прочно присоединена к изделию;

-по возможности не устанавливать сварочный аппарат непосредственно на электропроводное покрытие пола или рабочего стола, использовать изолирующие прокладки.

### **МЕРЫ ПРЕДОСТОРОЖНОСТИ В ОБЫЧНЫХ УСЛОВИЯХ**

Минимум один раз в неделю проверять аппарат на внешние повреждения и функционирование предохранительных устройств.

Принципиальная электрическая схема  
Источника ПАТОН ПСИ-250S DC MMA/TIG/MIG/MAG

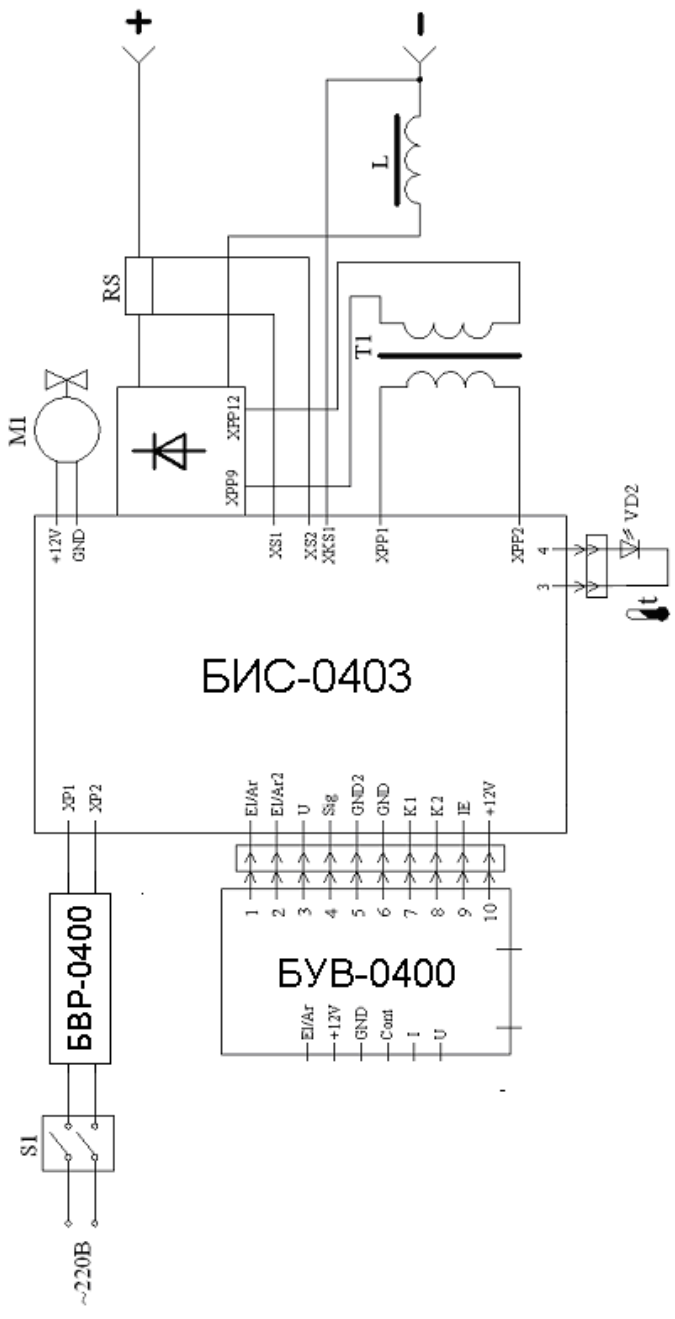

## 16. СВИДЕТЕЛЬСТВО О ПРИЁМКЕ

Выпрямитель дуговой инверторный «ПАТОН ПСИ-250S»

Серийный номер \_\_\_\_\_ S соответствует ГОСТ 13821-77

и признан годным к эксплуатации.

Дата продажи " \_\_\_\_ " \_\_\_\_\_ 20 \_\_\_\_ г.

М.П. \_\_\_\_\_

(подпись продавца)

=====

### Адрес центрального сервисного центра «ПАТОН»

03045, Украина, г.Киев, ул. Новопиროговская, 6б, ближайшие ориентиры:  
Автоцентр на Столичном шоссе, район Корчеватое 2, м. Выдубычи  
тел. техподдержки: +38(044)259-40-00

Для отправки грузоперевозчиком «Новая почта» или «САТ» необходимо  
указать доставку до дверей (адресная доставка).

Получатель – ДЗЗУ ім. Е.О. Патона

**ВНИМАНИЕ!** Сварочные кабеля для проведения ремонтных работ не нужны,  
по этой причине настоятельно просим НЕ ПРИСЫЛАТЬ!

**ВНИМАНИЕ!** Доставка оборудования в сервисный центр «ПАТОН»  
осуществляется ЗА СЧЕТ ПРОИЗВОДИТЕЛЯ ТОЛЬКО В ТЕЧЕНИЕ 1 ГОДА с  
момента покупки! Свыше 1 года – за счет покупателя.

Дата приёма на ремонт " \_\_\_\_ " \_\_\_\_\_ 20\_\_ г.

\_\_\_\_\_  
(подпись)

Признаки неработоспособности:

\_\_\_\_\_

Причина: \_\_\_\_\_

\_\_\_\_\_

\_\_\_\_\_

Тел. технической поддержки: +38 (044) 259-40-00

Адрес сервисного центра: г. Киев, ул. Новопириговская, 66

=====

Дата приёма на ремонт " \_\_\_\_ " \_\_\_\_\_ 20\_\_ г.

\_\_\_\_\_  
(подпись)

Признаки неработоспособности:

\_\_\_\_\_

Причина: \_\_\_\_\_

\_\_\_\_\_

\_\_\_\_\_

Тел. технической поддержки: +38 (044) 259-40-00

Адрес сервисного центра: г. Киев, ул. Новопириговская, 66