

PENTAX™

Цифровая фотокамера

Optio *mx4*

Инструкция по эксплуатации

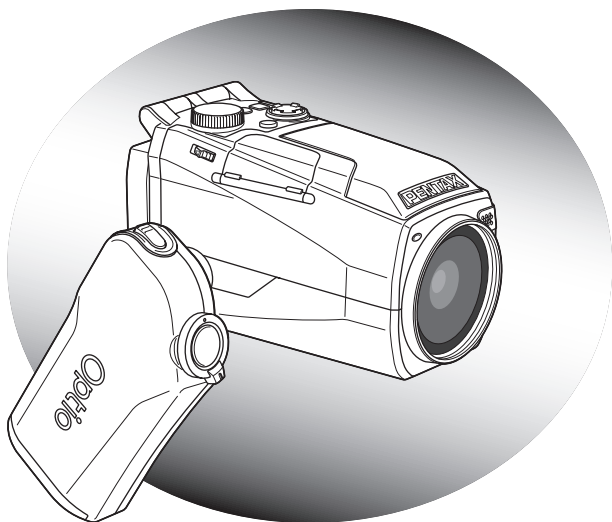

Для обеспечения оптимального функционирования камеры перед ее использованием прочитайте инструкцию по эксплуатации.

Благодарим Вас за покупку цифровой фотокамеры PENTAX Optio MX4. Внимательно ознакомьтесь со всеми разделами данной инструкции. Изложенная в них информация поможет вам освоить навыки работы с фотокамерой и научит максимально использовать возможности данной модели.

Об авторских правах

В соответствии с законом о защите авторских прав изображения, полученные с помощью цифровой фотокамеры Optio MX4 в любых целях кроме личного использования, могут копироваться и публиковаться только с разрешения автора. Данный закон накладывает также определенные ограничения на выбор объекта фотосъемки.

О торговых марках и товарных знаках

- PENTAX, Optio и smc PENTAX являются торговыми марками компании PENTAX Corporation.
- Логотип SD  является торговой маркой.
- Все прочие торговые марки и товарные знаки являются собственностью их владельцев.

Для пользователей камеры

- При использовании фотокамеры вблизи установок, генерирующих сильные магнитные поля или электромагнитные излучения, возможны сбои в работе фотокамеры или стирание изображений.
- Жидкокристаллическая панель дисплея изготовлена с применением высокоточных технологий. Хотя количество эффективных пикселей находится на уровне 99,99% и выше, следует знать о том, что 0,01% могут работать некорректно. Однако это явление никак не отражается на качестве изображения.

Данная продукция поддерживает технологию PRINT Image Matching III. Совместное использование цифровых камер, принтеров и программного обеспечения, поддерживающих PRINT Image Matching, гарантирует оптимальное качество печати. Некоторые функции недоступны для принтеров, не совместимых с PRINT Image Matching III.

Copyright 2001 Seiko Epson Corporation. Все права защищены.

Корпорация Seiko Epson Corporation является владельцем авторских прав на программное обеспечение PRINT Image Matching.

PRINT Image Matching является торговой маркой корпорации Seiko Epson Corporation.

Информация о "PictBridge"

Программное обеспечение "PictBridge" позволяет пользователю напрямую подключать цифровую камеру к принтеру для распечатки изображений с помощью унифицированного стандарта.

- Внешний вид камеры и ЖК-дисплеев, приведенные в данном руководстве, могут отличаться от реального вида фотокамеры.

МЕРЫ БЕЗОПАСНОСТИ ПРИ РАБОТЕ С ФОТОКАМЕРОЙ

Хотя данная фотокамера и является безопасной в работе, следуйте всем предостережениям, указанным в данном разделе.



Осторожно! Несоблюдение этих мер безопасности может привести к серьезным травмам.



Внимание! Этот символ показывает, что невыполнение данных предостережений может привести к поломке фотокамеры или травмированию пользователя.

ПОДГОТОВКА К ФОТОСЪЕМКЕ



Осторожно!

- Не пытайтесь самостоятельно разбирать фотокамеру. Внутренние электрические контакты находятся под высоким напряжением.
- Не касайтесь внутренних частей фотокамеры, ставших доступными в результате её падения или повреждения корпуса, так как есть вероятность поражения электрическим током.
- Храните карты памяти SD в местах, недоступных для детей.
- Не давайте фотокамеру детям во избежание несчастных случаев.
- При появлении дыма или необычного запаха немедленно остановите съемку, удалите из фотокамеры элементы питания или отключите сетевой адаптер. После чего обратитесь в ближайший сервис центр Pentax. В обратном случае, возможно возгорание камеры и удар электрическим током.

Внимание!

- Не пытайтесь разбирать или перезаряжать элементы питания. Не бросайте их в огонь, так как это может привести к взрыву.
- Не перезаряжайте никаких элементов питания, кроме литий-ионных аккумуляторов D-LI7, так как это может привести к возгоранию или взрыву.
- Во избежание ожога не держите пальцы на стекле вспышки во время ее срабатывания.
- Если при срабатывании вспышка соприкасается с вашей одеждой, это может привести к обесцвечиванию материала.
- Если электролит попал в глаза, не трите их, а промойте чистой водой, после чего обратитесь к врачу.
- При попадании электролита на кожу или одежду тщательно смойте его водой.
- Немедленно удалите из камеры элемент питания, если он стал горячим или появился дым. Действуйте осторожно, не обожгитесь.
- Некоторые детали фотокамеры могут нагреваться в процессе работы. Соблюдайте осторожность.
- В случае повреждения жидкокристаллического дисплея не допускайте попадания его фрагментов на кожу, в глаза и т.д.

Сетевой адаптер

Осторожно!

- Запрещается использовать изделие при напряжении выше номинального (100-240 В). Использование непредусмотренного источника питания или напряжения может вызвать возгорание или поражение электрическим током.
- Запрещается разбирать или вносить изменения в изделие. Это может вызвать возгорание или поражение электрическим током.
- При появлении дыма или необычного запаха немедленно отключите изделие и обратитесь в ближайший сервис центр Pentax. В противном случае возможно возгорание или поражение электрическим током.
- При попадании воды внутрь изделия обратитесь в ближайший сервис центр Pentax. В противном случае возможно возгорание или поражение электрическим током.
- Во время грозы следует отсоединить кабель питания и не пользоваться изделием. В противном случае возможно повреждение изделия, возгорание или поражение электрическим током.
- Протирайте кабель питания от пыли, иначе существует опасность возгорания.

Внимание!

- Берегите электрокабель от повреждения какими-либо тяжелыми предметами и т.п. В случае повреждения кабеля обращайтесь в ближайший сервис центр Pentax.
- Запрещается прикасаться к клеммам подключенного к источнику питания изделия.
- Если зарядное устройство не используется, отсоедините кабель.
- Не подключайте кабель мокрыми руками – это может вызвать поражение электрическим током.
- Берегите устройство от ударов и падений на твердую поверхность – это может привести к повреждениям.
- Не используйте зарядное устройство для подзарядки посторонних элементов питания. Это может привести к его перегреву или повреждению.

Советы по уходу за фотокамерой

- Не забудьте взять с собой международный гарантийный талон, а также прилагаемые адреса пунктов обслуживания на случай возникновения каких-либо проблем с камерой за рубежом.
- Если камера не использовалась в течение долгого времени, убедитесь, что она в рабочем состоянии, особенно перед важными съемками (например, на бракосочетании или в командировке). Сохранность записанной информации не может быть гарантирована, если запись, воспроизведение, передача данных на компьютер и пр. не работает должным образом из-за неполадки в работе камеры или носителя информации (карты памяти SD) и т.п.
- Объектив на этой камере не является сменным.
- Не применяйте для чистки фотокамеры растворители для красок, спирт и бензин.
- Не храните фотокамеру в местах с повышенной температурой и влажностью, например, в закрытом автомобиле на солнце.
- Не оставляйте фотокамеру в местах хранения химических реактивов. Определите ей место с хорошей циркуляцией воздуха.
- Не используйте фотокамеру в таких местах, где она может контактировать с водой, поскольку она не герметична. Оберегайте её от дождя и брызг.
- Не подвергайте фотокамеру сильным вибрациям или сдавливанию. Используйте мягкие прокладки при ее перевозке на мотоцикле, автомобиле, катере и т.п.
- Температурный диапазон нормальной работы фотокамеры составляет от 0°C до +40°C.
- При повышенной температуре ЖК монитор может потемнеть, но его свойства восстанавливаются в нормальных условиях.
- Работа ЖК монитора может замедляться при низких температурах. Следует помнить, что это не является дефектом камеры.
- Для поддержания нормальной работоспособности фотокамеры рекомендуется каждый год или два проводить ее профилактику.

- При резких перепадах температуры возможна конденсация влаги как внутри, так и на поверхности фотокамеры.
В таких случаях для смягчения температурного скачка в течение некоторого времени выдерживайте камеру в чехле или сумке.
- Переносите фотокамеру в чехле во избежание попадания пыли, грязи, песка и мелких насекомых на оптические поверхности и внутрь корпуса, так как это может явиться причиной неполадок в ее работе. Неисправности такого рода не являются основанием для гарантийного ремонта.
- Правила обращения с картами памяти изложены в разделе “Меры предосторожности при обращении с картой памяти SD” (стр.19).
- Не надавливайте на ЖК монитор. Это может привести к сбою или поломке.
- При установке камеры на штатив не перезатягивайте винт в гнезде камеры.

Содержание

МЕРЫ БЕЗОПАСНОСТИ ПРИ РАБОТЕ С ФОТОКАМЕРОЙ	1
Советы по уходу за фотокамерой	3
Содержание	5
Содержание основных разделов	9
Проверка содержимого упаковки	10
Название элементов камеры.....	11
Органы управления	12
Подготовка к съемке	13
Закрепление ремешка	13
Питание фотокамеры	14
Зарядка элемента питания.....	14
Установка элемента питания	15
Использование сетевого адаптера	17
Установка карты памяти SD	18
Разрешение и уровень качества фотоснимков	20
Разрешение и уровень качества для видеороликов	21
Работа с отдельными элементами фотокамеры	23
Использование рукоятки	23
Вращение ЖК монитора.....	24
Как держать фотокамеру	25
Об использовании вспышки.....	26
Включение и выключение фотокамеры	27
Режим ограниченного воспроизведения	27
Режим ограниченной записи звука	28
Начальные установки	29
Выбор языка вывода информации	30
Ввод показаний даты/времени.....	30
Быстрый старт	32
Фотосъемка	32
Воспроизведение кадров	34
Воспроизведение	34
Воспроизведение предыдущего и последующего изображения	34
Разворот отображаемого кадра	35
Съемка видеороликов	36
Воспроизведение видеороликов	37
Воспроизведение видеороликов.....	37
Обычные операции	38
Использование функциональных кнопок	38
Режим съемки	38
Режим воспроизведения.....	40
Режим записи фонограммы	42
Программное меню	43
Работа в программном меню	43
Пример работы меню	44

Список меню	46
Фотосъемка	48
Фотосъемка	48
Выбор режима фотосъемки	48
Настройка функций (Программный режим)	49
Выбор сюжетных программ съемки (Сюжетные программы)	50
Использование зума	52
Режим автоспуска	54
Непрерывная съемка	
(Режим непрерывной/скоростной непрерывной съемки)	55
Съемка с цифровыми светофильтрами	
(Режим цифрового светофильтра)	56
Автоматическое изменение параметров (Автобрекетинг)	58
Съемка панорамных кадров (Панорамный режим)	60
Режим приоритета выдержки	62
Режим приоритета диафрагмы	63
Ручной режим	64
Использование широкоугольного конвертера	65
Отображение информации о съемке	66
Выбор функций фотосъемки	67
Съемка и воспроизведение	67
Выбор режима фокусировки	68
Выбор режима работы вспышки	70
Регулировка мощности импульса вспышки	71
Выбор разрешения изображения	72
Выбор уровня качества изображения	73
Баланс белого	74
Изменение зоны фокусировки	76
Выбор режима экспозамера	77
Выбор чувствительности	78
Установка времени мгновенного просмотра	79
Выбор резкости	80
Выбор насыщенности	81
Выбор контраста	82
Установка экспокоррекции (Экспокоррекция)	83
Сохранение установок (Память настроек)	84
Видеозапись	86
Запись видеосюжетов	86
Запись видеосюжетов	86
Использование цветowych эффектов в видеосъемке	
(Цветовой режим)	88
Видеосъемка с замедлением	89
Установка функций видеосъемки	90
Выбор разрешения для видеосъемки	91
Выбор уровня качества для видеосюжетов	92
Выбор скорости съемки	93

Режим диктофона	94
Воспроизведение звука	95
Добавление звукового комментария к изображениям	96
Запись звукового комментария	96
Воспроизведение звукового комментария	97

Воспроизведение и удаление фотоснимков и видеосюжетов

Воспроизведение кадров	98
Воспроизведение кадров	98
Отображение девяти кадров	98
Зум-дисплей	99
Отображение информации о съемке в режиме воспроизведения	101
Режим слайд-шоу	102
Воспроизведение видеороликов	103
Воспроизведение видеороликов	103
Просмотр фотоснимков и видеороликов на экране телевизора	104
Удаление	105
Удаление отдельных изображений и звуковых файлов	105
Удаление всех файлов	107
Защита изображений и фонограмм от удаления (Защитить)	108

Редактирование и печать изображений

Редактирование снимков	110
Изменение размера и качества изображения (Снизить разреш.)	110
Обрезка кадра	112
Редактирование изображений при помощи цифровых светофильтров	113
Настройка параметров печати (DPOF)	115
Печать одиночных изображений	115
Печать всех изображений	117
Печать с использованием функции PictBridge	118
Подключение камеры к принтеру	118
Печать одиночных изображений	119
Печать всех изображений	120
Печать изображений с помощью функции DPOF	120
Отключение фотокамеры от принтера	121

Настройки фотокамеры

Настройки и функции	122
Форматирование карты памяти SD	122
Изменение параметров звука	123
Изменение даты и времени	124
Установка времени в различных городах мира	124
Изменение языка отображения информации	126
Выбор режима монитора	126
Изменение цвета фона и экранных эффектов	127









Изменение яркости монитора	128
Изменение стандарта видеосигнала	129
Изменение режима USB-соединения	130
Установка режима ожидания.....	131
Функция автоматического выключения питания	131
Присвоение функции кнопке ОК.....	132
Сброс на исходные установки.....	133

Приложение

134

Перечень кодов городов	134
Дополнительные принадлежности	135
Сообщения.....	136
Неполадки и их устранение	138
Основные технические характеристики	140
ГАРАНТИЙНАЯ ПОЛИТИКА	143

Ниже приведены пояснения символов, используемых в данной инструкции.

	обозначает номер страницы, на которой приведено описание соответствующей операции.
	обозначает полезную информацию.
	указывает меры предосторожности, которые необходимо соблюдать при работе с фотокамерой.
PICT,  , Tv, Av, M,  , 	Такой символ над заголовком показывает режим съемки, в котором активизируется функция. Например <div style="text-align: right; margin-top: 10px;">  Tv Av M  </div> <div style="background-color: #333; color: white; padding: 5px; text-align: center; margin-top: 10px;"> Выбор резкости </div>

Содержание основных разделов

Инструкция состоит из следующих разделов.

1 Подготовка к съемке

В данном разделе описана процедура первой подготовки фотокамеры после ее покупки. Внимательно прочитайте этот раздел.

2 Быстрый старт

В данном разделе описан простейший способ съемки и воспроизведения кадров. Воспользуйтесь им, если вы хотите приступить к съемке немедленно.

3 Обычные операции

В данном разделе описаны общие операции типа назначения различных кнопок и способа использования меню. Для получения дополнительной информации обратитесь к следующим разделам.

4 Фотосъемка

В данном разделе описаны различные способы фотосъемки и использования соответствующих функций.

5 Видеозапись

В данном разделе описаны различные способы съемки видеосюжетов и использования соответствующих функций.

6 Запись и воспроизведение звука

В данном разделе описаны процедуры записи звука в режиме диктофона, добавления звукового комментария к снимку, а также их воспроизведение.

7 Воспроизведение и удаление фотоснимков и видеосюжетов

В данном разделе описаны различные способы воспроизведения изображений и видеосюжетов на мониторе камеры и экране телевизора, а также способы удаления кадров.

8 Редактирование и печать изображений

В данном разделе описаны различные способы печати и редактирования снимков с помощью фотокамеры. Относительно распечатки и редактирования изображений на компьютере смотрите инструкцию о подключении к компьютеру.

9 Настройки фотокамеры

В данном разделе описаны способы настройки камеры и изменения установок.

10 Приложение

В данном разделе описываются возможные неисправности и способы их устранения, а также рассказывается о дополнительных принадлежностях для данной камеры.

1

2

3

4

5

6

7

8

9

10

Проверка содержимого упаковки

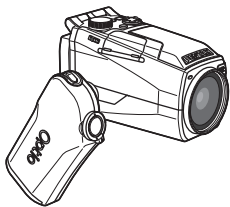

Фотокамера
Optio MX4

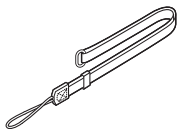

Ремешок
O-ST17 (*)

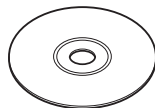

Диск CD с программным
обеспечением S-SW23

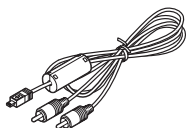

AV кабель I-AVC7 (*)

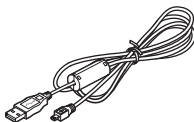

USB-кабель I-USB17 (*)



Крышка объектива
Шнурок для крышки

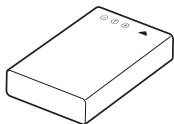

Литий-ионный аккумулятор
D-LI7 (*)

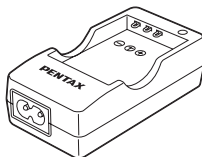

Зарядное устройство для
аккумулятора D-BC7 (*)

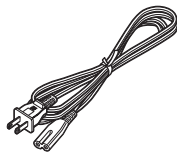

Сетевой шнур со штекером
D-CO2 (*)



Карта памяти SD
(32 MB)

- Позиции товара, отмеченные звездочкой (*), можно также приобрести отдельно.

Полный список дополнительных принадлежностей опубликован на
“Дополнительные принадлежности” (стр.135).

Название элементов камеры

Вид спереди

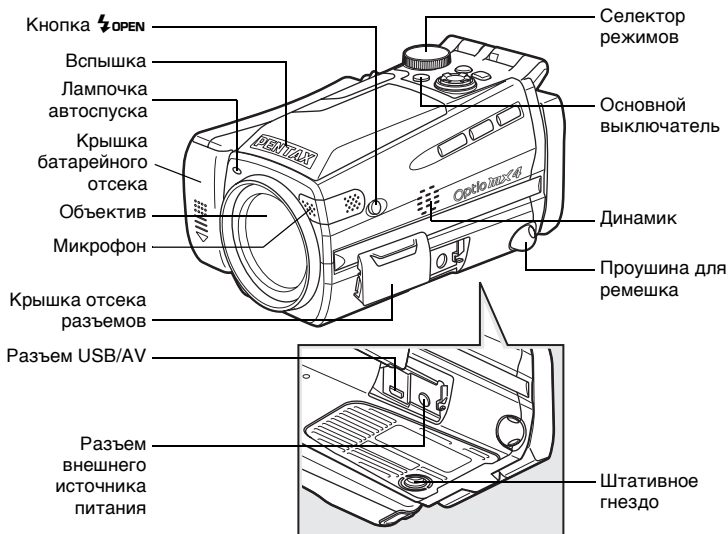

Вид сзади

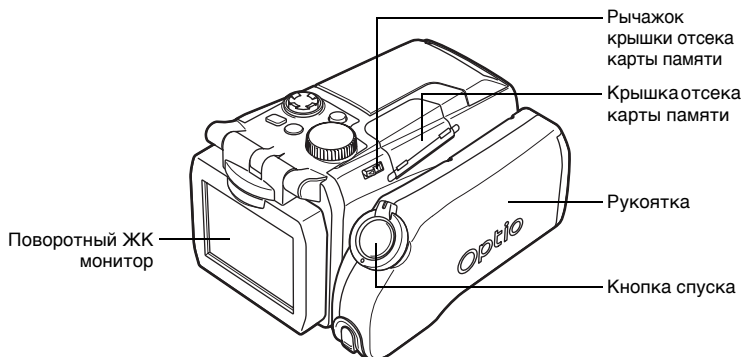

Органы управления

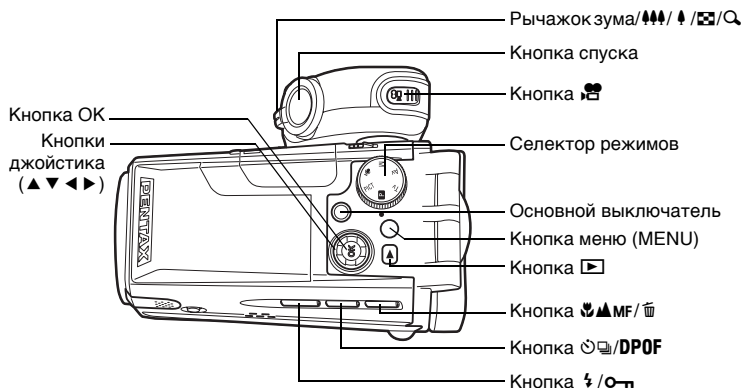

Вспомогательная индикация

В процессе работы на ЖК мониторе отображается информация о работе различных кнопок.

Расшифровка символов приведена в таблице.

Кнопка джойстика (▲)	▲
Кнопка джойстика (▼)	▼
Кнопка джойстика (◀)	◀
Кнопка джойстика (▶)	▶
Кнопка меню (MENU)	
Кнопка спуска	
Кнопка ▶	

Рычажок зумирования/🔍/🔍	
При обрезке изображения	
Кнопка DPOF	
Кнопка 🗑️	
Кнопка 🔌	
Кнопка OK	
Кнопка 🎬	

Закрепление ремешка

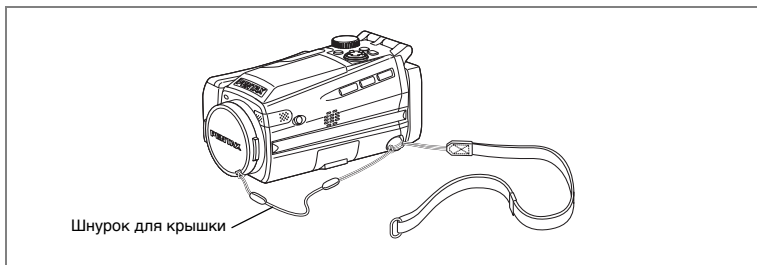

Прикрепите шнурок к крышке объектива и проденьте через ремешок фотокамеры. Снимите крышку с объектива, нажав на выступы по обеим сторонам крышки.

1 Прикрепите ремешок к фотокамере.

Проденьте узкий конец ремешка через проушину, второй конец проденьте через петлю. Не затягивайте ремешок до тех пор, пока не проденете шнурок крышки объектива.

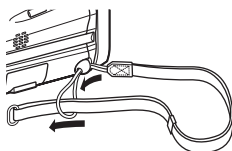

2 Прикрепите шнурок к крышке объектива.

Проденьте короткий конец шнура через отверстие на крышке объектива.



3 Прикрепите шнурок к ремешку фотокамеры как показано

Проденьте колпачок объектива через петлю и затяните шнурок и ремешок.

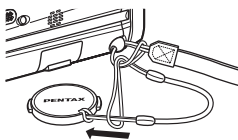

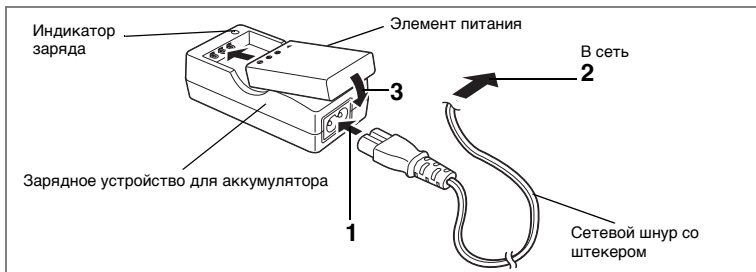

Зарядка элемента питания

При первом включении фотокамеры и при появлении сообщения [Источник питания разряжен] зарядите элемент питания.

- 1 Подключите сетевой шнур со штекером к зарядному устройству для элементов питания.**
- 2 Вставьте сетевой шнур со штекером в сетевую розетку.**
- 3 Вставьте элемент питания в зарядное устройство, при этом этикетка элемента должна быть обращена вверх.**
В процессе заряда аккумулятора горит красный индикатор питания, по окончании заряда загорается зеленый индикатор.
- 4 После завершения процедуры зарядки извлеките аккумулятор из зарядного устройства.**



- Время полной зарядки обычно не превышает 180 минут. Нормальный диапазон температуры окружающего воздуха для зарядки: от 0°C до 40°C.
- Время зарядки может изменяться в зависимости от окружающей температуры и условий зарядки.
- В конце срока службы аккумулятора время работы фотокамеры уменьшается даже в случае его полного заряда. В этом случае необходимо заменить элемент питания.



- Аккумулятор следует заряжать после покупки, а также, если он не использовался в течение длительного времени.
- Запрещается использовать зарядное устройство D-BC7 для зарядки любых других литиевых батарей, кроме модели D-LI7.
- Если элемент питания установлен правильно, но индикатор заряда не горит, элемент питания неисправен. Замените его.

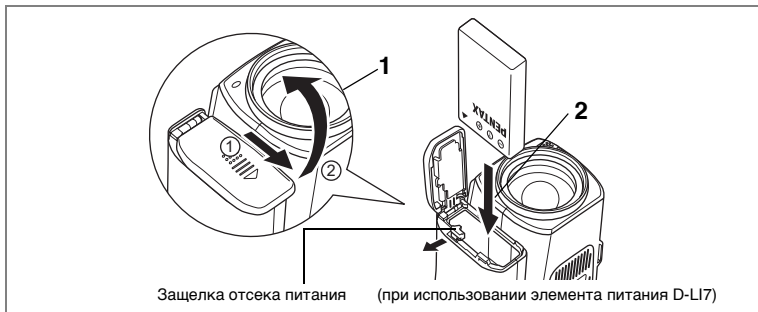

Установка элемента питания

Вставьте элемент питания в фотокамеру. Используйте литий-ионный аккумулятор D-LI7.



В этой фотокамере нельзя использовать элементы питания типа AA, в том числе аккумуляторы.

1 Откройте крышку отсека элемента питания со стороны рукоятки.

Сдвиньте защелку крышки отсека питания в направлении стрелки ① и откройте крышку ②.

2 Нажав боковой стороной аккумулятора на защелку отсека, вставьте его в отсек таким образом, чтобы символ ▲ был обращен к фиксатору крышки батарейного отсека.

Вставьте элемент питания до щелчка.

3 Закройте крышку отсека, сдвинув ее в исходное положение.

Для извлечения элемента питания сдвиньте в сторону фиксатор.



- Для продолжительных съемок рекомендуется использовать сетевой адаптер K-AC7E (приобретается отдельно). (стр.17)
- Литий-ионный аккумулятор D-LI7 не подлежит подзарядке внутри фотокамеры.
- При пониженной температуре литий-ионный аккумулятор D-LI7 работает стабильно.



- Неправильная установка элементов питания может привести к неисправности камеры.
- Запрещается открывать крышку отсека питания или вынимать элемент питания, когда фотокамера включена.
- Если вы не собираетесь использовать фотокамеру в течение длительного времени, удалите элементы питания.
- Если фотокамера находилась в течение длительного времени без элементов питания, настройки даты и времени могут быть потеряны. В этом случае следуйте указаниям в “Ввод показаний даты/времени” (стр.30).

1

• Количество снимков, время записи и время воспроизведения (при 23°C, включенном мониторе и свежем элементе питания D-LI7)

Количество снимков (при 50% использовании вспышки)	Время записи	Время воспроизведения
Около 180 снимков	Около 80 мин.	Около 200 мин.



Количество фотоснимков определяется по стандартам CIPA, а продолжительность записи и воспроизведения видеороликов – по стандартам PENTAX. На практике может наблюдаться отклонение от вышеуказанных показателей в зависимости от режимов и условий съемки.



- При пониженной температуре работа элемента питания временно ухудшается. При пониженной температуре держите камеру в кармане или под верхней одеждой. Работа элемента питания восстановится при комнатной температуре.
- Если вы отправляетесь в путешествие или планируете снимать при пониженной температуре, возьмите с собой запасной аккумулятор.

• Индикатор уровня заряда элемента питания

Проверяйте уровень заряда элементов питания с помощью символа , отображаемого на ЖК мониторе.

	(индикатор зеленый)	: Элемент питания заряжен.
↓		
	(индикатор желтый)	: Элемент питания частично разряжен.
↓		
	(индикатор красный)	: Элемент питания разряжен.
↓		

[Источник питания разряжен] : После появления этого сообщения камера автоматически выключится.

• Элементы питания, подлежащие вторичной переработке



Этот знак обозначает, что элемент питания подлежит вторичной переработке.

Заклейте клеммы изоляционной лентой и отнесите элемент питания в соответствующий пункт приема.

Li-ion

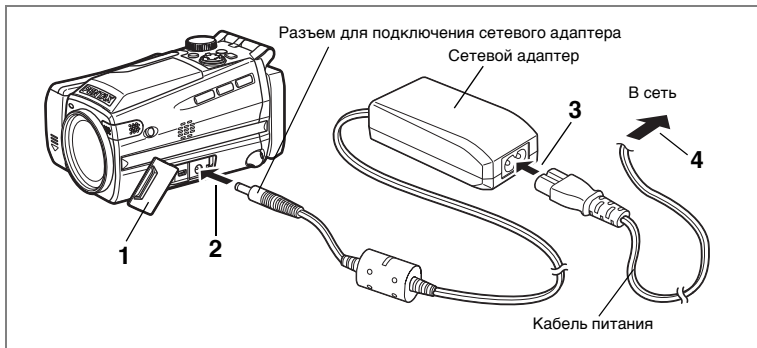

Использование сетевого адаптера

Если вы предполагаете использовать ЖК монитор в течение длительного времени или подключить фотокамеру к персональному компьютеру, используйте сетевой адаптер K-AC7E (приобретается отдельно).

- 1** Прежде чем открыть отсек разъемов, убедитесь, что камера выключена.
- 2** Подключите шнур адаптера к соответствующему разъему на камере.
- 3** Подсоедините сетевой шнур к адаптеру.
- 4** Вставьте сетевой шнур в сетевую розетку.

Caution

- Перед подключением/отключением сетевого адаптера убедитесь в том, что фотокамера выключена.
- Подключив сетевой адаптер, убедитесь, что все штекеры прочно вошли в разъемы. Если во время съемки, произойдет разъединение, изображение будет потеряно.
- Ознакомьтесь с правилами работы с сетевым адаптером в разделе “МЕРЫ БЕЗОПАСНОСТИ ПРИ РАБОТЕ С ФОТОКАМЕРОЙ” (стр.1).
- Изучите инструкцию на сетевой адаптер K-AC7E.
- Находящиеся в камере элементы питания нельзя зарядить, подключив камеру к сетевому адаптеру.

Установка карты памяти SD

1

Подготовка к съемке

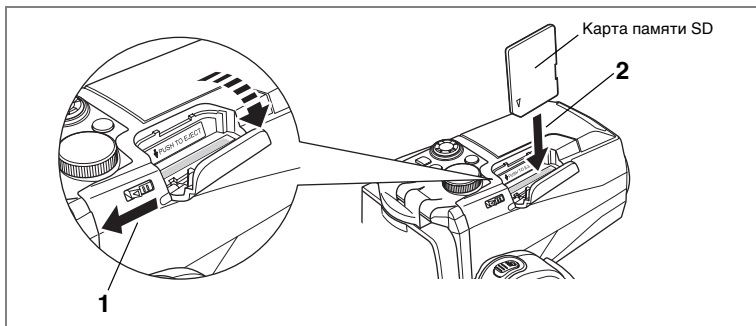

В данной камере для записи кадров используется карта памяти SD. Перед установкой или удалением карты памяти следует выключить фотокамеру.

1 Сдвиньте рычажок крышки отсека карты памяти в сторону монитора.

Крышка отсека откроется.

2 Вставьте карту памяти до щелчка таким образом, чтобы сторона с меткой была обращена к рукоятке фотокамеры.

3 Закройте крышку отсека.

Для извлечения карты памяти нажмите на нее, и карта выдвинется из отсека.





- Максимальное количество записываемых изображений зависит от емкости карты памяти SD, разрешения и уровня качества снимков. (см. стр.20)
- При работе карты памяти SD мигает индикатор питания (идет запись или поиск данных).
- Для записи видеосюжетов используйте высокоскоростную карту памяти SD (10MB/сек). При использовании стандартной карты памяти (2MB/сек) на мониторе может появиться сообщение [Стоп], и запись прекратится.



Новые карты памяти и карты, использовавшиеся в другой фотокамере, необходимо предварительно отформатировать. Смотрите раздел "Форматирование карты памяти" (стр.122).

Меры предосторожности при обращении с картой памяти

- Карта памяти SD имеет механизм защиты записи. В положении [LOCK] запись и удаление изображений, форматирование карты памяти не выполняются. Если карта защищена от записи, на мониторе появляется символ . Механизм защиты от записи 

- Соблюдайте осторожность при удалении карты памяти сразу после записи кадра, так как она может быть горячей.
- Запрещается открывать отсек карты памяти или выключать фотокамеру в процессе записи данных на карту, воспроизведения или при передаче их на компьютер через USB-кабель, так как это может привести к потере данных или повреждению карты.
- Запрещается изгибать карту или подвергать ее механическим воздействиям. Не допускайте попадания на карты воды и защищайте ее от высокой температуры.
- Новые карты памяти и карты памяти, использовавшиеся с другими камерами, необходимо отформатировать. Смотрите раздел “Форматирование карты памяти” “Форматирование карты памяти SD” (стр.122).
- Запрещается извлекать карту памяти в процессе форматирования, т.к. это может привести к ее повреждению и дальнейшей непригодности.
- В случаях, указанных ниже, возможно стирание данных, записанных на карту памяти SD. PENTAX не несет никакой ответственности за потерю данных
 - при неправильной установке карты памяти.
 - при воздействии на карту памяти статического электричества или электрических помех.
 - если карта памяти не использовалась в течение длительного времени.
 - если в момент записи или доступа к данным, записанным на карту, была удалена карта памяти, отсоединился сетевой адаптер или был удален аккумулятор.
- Срок службы карты памяти SD ограничен. Если карта не используется в течение длительного времени, данные на ней могут быть утеряны. Периодически сохраняйте записанные изображения на персональный компьютер.
- Не используйте и не храните карту памяти в таких местах, где на нее может воздействовать статическое электричество или электрические помехи.
- Не используйте и не храните карту памяти под прямым солнечным светом, так как при этом возможны резкие изменения температуры и конденсация влаги.
- При использовании карты памяти SD с низкой скоростью записи запись видеоролика может остановиться несмотря на достаточную емкость памяти, а фотосъемка и воспроизведение могут занять больше времени.
- За информацией о совместимых картах памяти обращайтесь на веб-сайт PENTAX или же в ближайший центр обслуживания PENTAX.

Разрешение и уровень качества фотоснимков

Выберите оптимальные для ваших целей разрешение и уровень качества снимка.

Более высокий уровень качества и разрешение позволяют распечатать более четкие фотографии, но увеличение объема данных снижает лимит записи кадров.

Выберите требуемые разрешение и уровень качества для снимков в меню [📷 Съемка].

Выбор разрешения *стр.72

Выбор уровня качества изображения *стр.73

● Оптимальное разрешение в зависимости от цели

2304 (2304×1728)	Для распечатки в формате A4.
1600 (1600×1200)	Для распечатки в формате несколько большем почтовой открытки.
1024 (1024×768)	Для распечатки в формате почтовой открытки.
640 (640×480)	Используется для отправки по электронной почте и размещения на сайте в Интернете.

Исходной установкой является 2304×1728.

● Оптимальное качество в зависимости от цели

★★★ (Наилучшее)	Минимальная степень сжатия. Для распечатки фотоснимков.
★★ (Повышенное)	Стандартная степень сжатия. Используется для просмотра кадров на экране компьютера.
★ (Хорошее)	Максимальная степень сжатия файла. Используется для отправки по электронной почте и размещения на сайте в Интернете.

Установка по умолчанию - «Повышенное»

● Разрешение, уровень качества и количество записываемых снимков

Уровень качества \ Разрешение	★★★ Наилучшее	★★ Повышенное	★ Хорошее
2304 (2304×1728)	24 снимка	47 снимков	69 снимков
1600 (1600×1200)	51 снимков	89 снимков	123 снимка
1024 (1024×768)	112 снимков	202 снимка	257 снимков
640 (640×480)	241 снимок	386 снимков	483 снимка

- В приведенной выше таблице указано примерное количество изображений для карты памяти SD емкостью 64 МВ.
- Эти данные получены в стандартных условиях съемки PENTAX и могут изменяться в зависимости от объекта, режима съемки, карты памяти и т.д.

Разрешение и уровень качества для видеороликов

Выберите оптимальные для ваших целей разрешение и уровень качества снимка.

Разрешение изображения характеризуется количеством пикселей. Чем выше этот показатель, тем более четким будет изображение, но при этом увеличивается размер файла.

Скорость определяется частотой смены кадров в секунду. Чем выше скорость, тем качественнее видеосъемка, но при этом увеличивается размер файла.

Выберите соответствующее разрешение и уровень качества для видеосюжета в меню [ Съемка].

Выбор разрешения для видеороликов  стр.91

Выбор уровня качества для видеороликов  стр.92

Выбор скорости съемки  стр.93

● Оптимальное разрешение в зависимости от цели

640 (640×480)	Размер VGA. Обеспечивает высокое качество изображения при просмотре на экране телевизора. Большой объем файла.
320 (320×240)	Подходит для просмотра на компьютере.
160 (160×120)	Низкое качество, но небольшой объем файла.

Исходной установкой является 640×480.

● Оптимальное качество в зависимости от цели

★★★ (Наилучшее)	Высококачественный видеоролик для просмотра на экране телевизора.
★★ (Повышенное)	Для пересылки через скоростное Интернет-подключение.
★ (Хорошее)	Используется для отправки по электронной почте.

Исходная установка – «Наилучшее».

● Оптимальная скорость в зависимости от цели (кадров/сек)

30 кадров/сек	Высококачественные снимки для просмотра на экране телевизора.
15 кадров/сек	Подходит для просмотра на мониторе компьютера или фотокамеры.

Исходная установка - 30 кадров/сек. (к/сек)

● **Разрешение, уровень качества и продолжительность записи**
Скорость: 30 к/сек (15 к/сек)

Уровень качества Разрешение	★★★ Наилучшее	★★ Повышенное	★ Хорошее	Звук
640 (640×480)	2.5 мин. (5 мин.)	4 мин. (7 мин.)	5 мин. (9 мин.)	4 ч. 22 мин.
320 (320×240)	6 мин. (11 мин.)	9 мин. (16 мин.)	16 мин. (25 мин.)	
160 (160×120)	16 мин. (25 мин.)	20 мин. (31 мин.)	31 мин. (42 мин.)	

- В таблице указаны приблизительные данные о продолжительности записи для карты памяти SD 64MB.
- Эти данные получены в стандартных условиях съемки PENTAX и могут изменяться в зависимости от объекта, режима съемки, карты памяти и т.д.

Работа с отдельными элементами фотокамеры

Далее объясняется работа с отдельными элементами фотокамеры.

Использование рукоятки

Выдвиньте рукоятку в сторону от фотокамеры и поворачивайте в направлении, указанном стрелкой.

Отрегулируйте положение рукоятки так, чтобы вам было удобно держать камеру (около 120°).

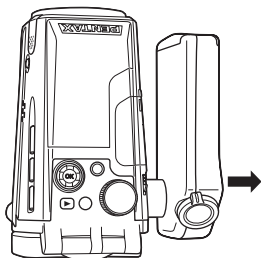

Возьмитесь за рукоятку в области шарнирного механизма и выдвиньте ее.

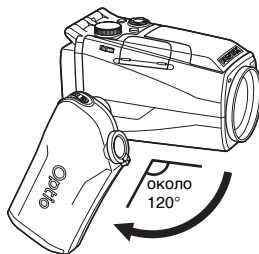

Поверните рукоятку в необходимое положение.



Рукоятку можно разворачивать не более, чем на 180° относительно объектива. Не прилагайте излишних усилий.



- Вы можете пользоваться камерой, не выдвигая рукоятки.
- Для обеспечения наибольшей стабильности не выдвигайте рукоятку при установке камеры на штатив.

Вращение ЖК монитора

ЖК монитор можно вращать на 210 градусов по вертикали и 180 градусов по горизонтали для обеспечения наиболее удобного угла просмотра изображений.

1

Подготовка к съемке



Вращайте ЖК монитор аккуратно, без излишних усилий.

Подъем

Поднимите вверх ЖК монитор.

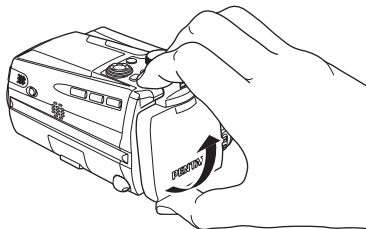

Поворот

Поверните ЖК монитор против часовой стрелки.

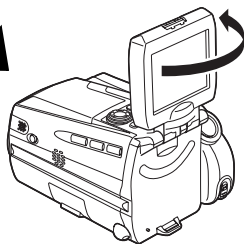

Опускание

Опустите ЖК монитор в положение для просмотра.

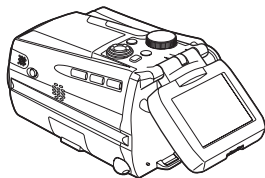
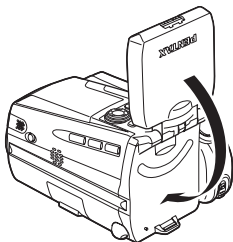

- Если вы направляет ЖК монитор на себя для съемки автопортрета, изображение на экране монитора будет зеркальным, а фактическое определяется видом через объектив.
- Когда вы не работаете с фотокамерой, убирайте ЖК монитор в исходное положение.

Как держать фотокамеру

Удерживая фотокамеру правой рукой за рукоятку, указательным пальцем можно оперировать кнопкой спуска и рычажком зумирования/▲▲▲/▲, а большим пальцем - кнопкой .

Для обеспечения стабильного положения фотокамеры во время съемки видеосюжетов или использования зума крепко удерживайте фотокамеру левой рукой. Рекомендуемый угол наклона ЖК монитор - 45 градусов.



- При записи видеосюжета одновременно происходит запись звукового сопровождения. Не закрывайте пальцами микрофон и отверстия на боковой панели камеры.
- При съемке изображений с большим увеличением рекомендуется пользоваться штативом.

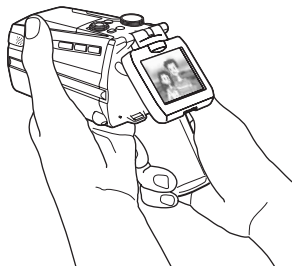
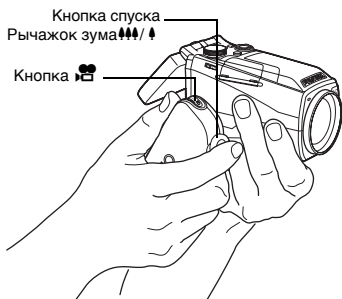

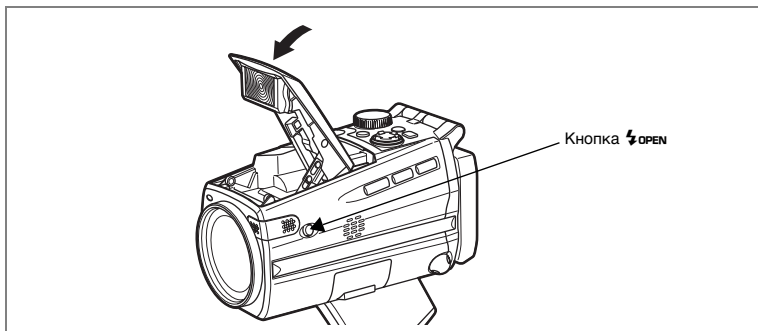

- 1 Нажмите кнопку ⚡OPEN на боковой панели фотокамеры.**
Выдвинется вспышка.
Мягко нажмите на крышку в области логотипа PENTAX, и верните вспышку в исходное положение.

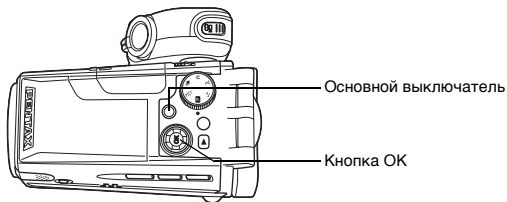

1 Нажмите основной выключатель.

Фотокамера включается, и загорается зеленый индикатор питания.

На секунду появляется символ и название режима съемки.

При появлении экрана начальных установок или настройки даты во время первого включения камеры выполните процедуры по выбору языка и/или текущих показаний даты и времени, описанные на стр. 29.



2 Еще раз нажмите основной выключатель.

Фотокамера отключается, и индикатор питания гаснет.

Фотосъемка стр.48

Запись и воспроизведение стр.67

Режим ограниченного воспроизведения

Используйте этот режим для последовательного воспроизведения кадров. Нажатие кнопки спуска не переводит фотокамеру в режим съемки.

1 Удерживая кнопку в нажатом положении, нажмите основной выключатель.

Фотокамера включается в режиме ограниченного воспроизведения.



Для переключения из режима ограниченного воспроизведения в режим съемки следует выключить и снова включить фотокамеру.

Воспроизведение фотоснимков стр.98

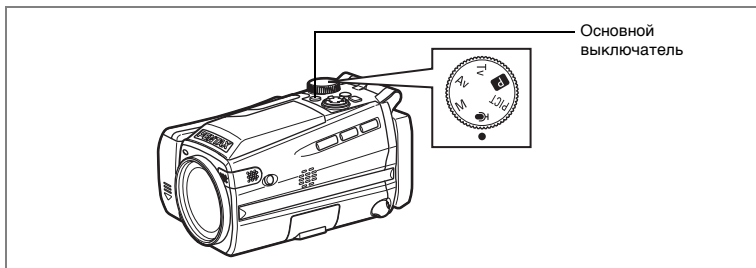

Режим ограниченной записи звука

Этот режим позволяет пользоваться фотокамерой в качестве диктофона. Режим ограниченной записи звука служит исключительно для записи звука; в этом режиме нельзя снимать изображения или видеосюжеты.

1 Переключите селектор режимов на и нажмите основной выключатель.

Камера включается в режиме ограниченной записи звука.



Для переключения в режим съемки переведите селектор режимов на любой режим кроме .

Запись фонограммы  стр.94

Режим записи фонограммы  стр.42

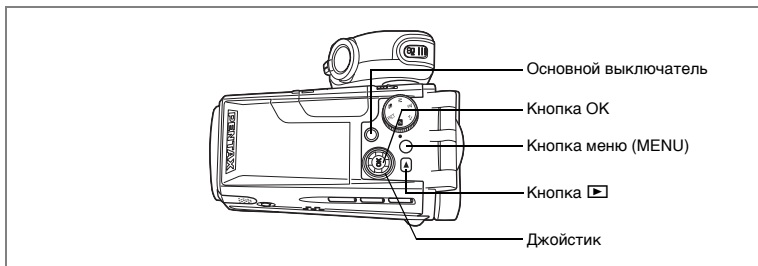

При появлении экрана начальных установок или настройки даты во время первого включения камеры выполните описанные ниже процедуры по выбору языка и/или текущих показаний даты и времени.

При появлении экрана начальных установок:

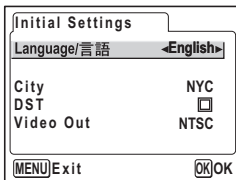

☞ стр.30 “Выбор языка вывода информации”
“Ввод показаний даты/времени”

При появлении экрана настройки даты

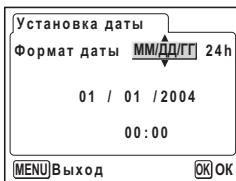

☞ стр.30 “Ввод показаний даты/времени”

При отсутствии этих данных на экране монитора установка не требуется.

Выбор языка вывода информации

Можно выбрать следующие языки отображения меню и сообщений об ошибках: английский, французский, немецкий, испанский, итальянский, русский, китайский, корейский и японский.

- 1 С помощью кнопок джойстика (◀▶) выберите язык отображения информации.

По умолчанию используется английский язык.

- 2 Нажмите кнопку джойстика (▼).

Рамка перемещается на [Город].

- 3 С помощью кнопок джойстика (◀▶) выберите соответствующий город (город вашего проживания).

- 4 Нажмите кнопку джойстика (▼).

Рамка перемещается на [Лето] (Переход на летнее время).

- 5 Используя кнопки джойстика (◀▶), выберите (Вкл) или (Выкл).

- 6 Нажмите кнопку джойстика (▼).

Рамка перемещается на [Видеовыход].

- 7 При помощи кнопок джойстика (◀▶) выберите [NTSC] или [PAL].

- 8 Нажмите кнопку подтверждения ОК.

Появляется экран настройки даты.

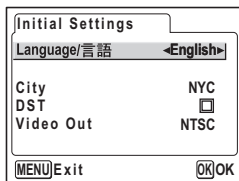

Ввод показаний даты/времени

Установите текущую дату, время и формат датирования.

- 1 Используйте кнопки джойстика (▲▼) для ввода показаний даты и времени.

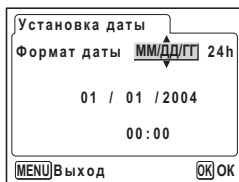

- 2 Нажмите кнопку джойстика (▶).

Над и под [24h] появляются ▲ и ▼.

- 3 Используйте кнопки джойстика (▲▼) чтобы выбрать [24h] (24-часовой режим) или [12h] (12-часовой режим).

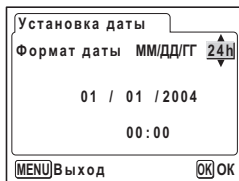

4 Нажмите кнопку джойстика (▶).

Над номером месяца и под ним появятся символы ▲ и ▼.

5 Для изменения номера месяца используйте кнопки джойстика (▲▼).

6 Нажмите кнопку джойстика (▶).

Над показателем даты и под ним появятся символы ▲ и ▼.

7 С помощью кнопок джойстика (▲▼) введите число и нажмите на джойстике кнопку (▶).

Над номером года и под ним появятся символы ▲ и ▼.

8 Повторите операцию для ввода показаний "год-час-минута".

При выборе [12h] в пункте 3 необходимо установить [am] или [pm] в зависимости от времени дня.

9 После окончания установок нажмите кнопку подтверждения ОК.

Фотокамера готова к съемке.

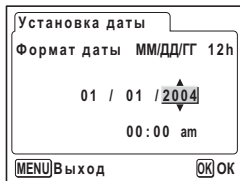
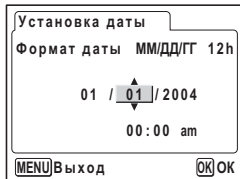
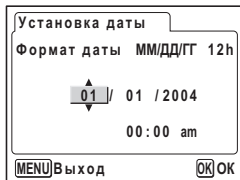

- По завершении настройки и нажатии кнопки подтверждения ОК показания на часах сбрасываются на 00 сек.
- Для установки показаний секунд нажмите кнопку ОК одновременно с сигналом точного времени (по радио или телевидению).



- При появлении экрана исходных установок вы можете отменить ввод установок и переключить камеру в режим съемки. Для этого надо нажать кнопку MENU. В этом случае экран исходных установок появится при следующем включении камеры.
- Установленные параметры можно изменить в любой момент. Смотрите раздел "Изменение даты и времени" (стр.124).

Фотосъемка

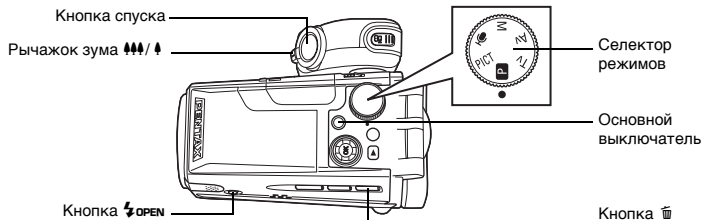

Ниже описан стандартный способ фотосъемки. Если вспышка находится в рабочем положении, она срабатывает автоматически в зависимости от условий освещенности.

- 1 Выдвиньте рукоятку и поверните ее в необходимое положение.**
- 2 Откройте ЖК монитор.**
- 3 Нажмите основной выключатель.**
Камера включится.
- 4 Переключите селектор режимов на **P**.**
- 5 Проверьте изображение по ЖК монитору.**

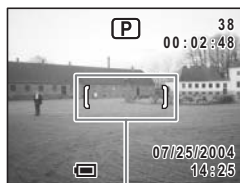

Рамка фокусировки

Рамка фокусировки в центре монитора указывает зону автоматической фокусировки кадра. Для изменения масштаба изображения перемещайте рычажок зума/▲/▲▲ вправо или влево.

▲ : приближает объект.

▲▲ : удаляет объект.

- 6 Нажмите спусковую кнопку наполовину.**

Если объект находится в фокусе, фокусная рамка высвечивается зеленым цветом.

- 7 Нажмите кнопку спуска полностью.**

Снимок сделан.

После съемки кадра в течение 1 секунды он отображается на мониторе (Мгновенный просмотр) и записывается на карту памяти SD.



При съемке изображений с большим увеличением рекомендуется пользоваться штативом.

Использование кнопки спуска

Кнопка спуска имеет двухступенчатое управление.

Половинное нажатие

При половинном нажатии кнопки спуска (не до конца) происходит блокировка фокуса и экспозиции. На мониторе появляются показания выдержки и диафрагмы (если селектор режимов находится в положении **P**) или **PICT**). Если объект сфокусирован, рамка фокусировки высвечивается зеленым цветом. Если нет, рамка не отображается.

Полное нажатие (утопленное положение)

Снимок сделан.

[Условия, когда автоматическая фокусировка затруднена]

Фотокамера не может выполнить фокусировку при перечисленных ниже условиях. В этом случае, зафиксируйте фокусировку на каком-либо объекте, находящемся на том же расстоянии, что и предмет съемки (нажав спусковую кнопку затвора до половины), затем наведите камеру на предмет съемки и нажмите спусковую кнопку затвора полностью.

- Низкоконтрастные объекты, например, синее небо или белая стена.
- Темные места или объекты, или условия, снижающие отражение света.
- Протяженные по горизонтали объекты.
- Быстродвижущиеся объекты.
- Когда в одном кадре один объект находится на переднем плане, а второй на заднем плане.
- Объекты в условиях сильного контрового света.

Мгновенный просмотр

Сразу после съемки изображение отображается на экране монитора в течение 1 секунды (Мгновенный просмотр).

Продолжительность мгновенного просмотра можно изменить. (☞стр.79)

Воспроизведение кадров

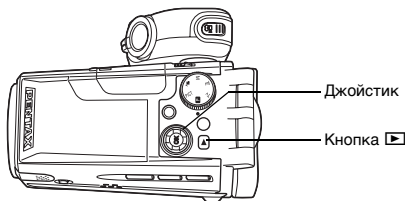

Воспроизведение

Вы можете воспроизвести отснятые кадры.

- 1 После съемки кадра нажмите кнопку ▶.**

На мониторе появится отснятый кадр.



О просмотре изображений на компьютере смотрите инструкцию по подключению к компьютеру.

Воспроизведение предыдущего и последующего изображения

При воспроизведении кадров можно вызывать для просмотра предыдущее или последующее изображение.

- 1 После съемки кадра нажмите кнопку ◀.**

На мониторе появится отснятый кадр.

- 2 Нажимайте кнопки джойстика (◀ ▶).**



вызывает предыдущий кадр.



вызывает следующий кадр.

Разворот отображаемого кадра

1 После съемки кадра нажмите кнопку .

На мониторе появится отснятый кадр.

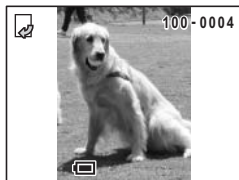

2 Нажмите кнопку джойстика (.

При каждом нажатии этой кнопки изображение поворачивается на 90° по часовой стрелке.





Перевернутые изображения невозможно воспроизводить с изменением масштаба или в режиме отображения 9 кадров. Для них нельзя задавать параметры печати DPOF и настройки удаления/защиты.

Удаление отображенного кадра

Для удаления отображенного на мониторе изображения надо нажать кнопку , с помощью кнопок джойстика () выбрать [Удалить] и нажать кнопку подтверждения ОК. (стр.105)
Для возврата в режим съемки нажмите наполовину кнопку спуска.



- При переключении на режим воспроизведения на экране монитора отображается последний отснятый кадр.
- С помощью рычажка зума// можно увеличить изображение. (стр.99)
- Если в памяти камеры не записан ни один кадр, появится сообщение [Нет изображений и звука].

Съемка видеороликов.

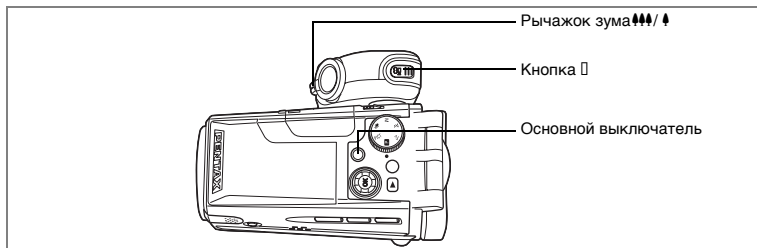

Ниже описан стандартный способ съемки видеороликов.

- 1 Выдвиньте рукоятку и поверните ее в необходимое положение.**
- 2 Откройте ЖК монитор.**
- 3 Нажмите основной выключатель.**
Камера включится.
- 4 Нажмите кнопку [] .**
Начинается запись.
Для изменения масштаба изображения сдвигайте рычажок зума /▲▲▲ / ▼ вправо или влево.
Для плавного изменения масштаба изображения переводите рычажок мягко, а для быстрого изменения масштаба нажимайте до конца.
▼ : приближает объект.
▲▲▲ : увеличивает зону охвата.
- 5 Еще раз нажмите кнопку [] .**
Запись остановится.



Использование зума [стр.52



- При съемке изображений с большим увеличением рекомендуется пользоваться штативом.
- Во время записи видеоролика горит индикатор таймера (лампочка автоспуска), указывая, что идет процесс записи.
- Поворотный механизм монитора ([стр.24] во время записи видеоролика не работает.
- При изменении масштаба изображения в процессе записи видеоролика шкала зумирования на экране монитора не отображается.
- При нажатии кнопки спуска во время записи видеосюжета происходит блокировка фокуса.
- Масштаб изображения при записи видеосюжета примерно в 1,2 раза выше, чем у фотоснимков.

Воспроизведение видеороликов

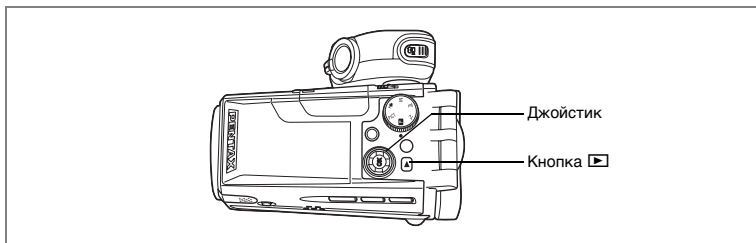

Воспроизведение видеороликов

Вы можете просмотреть отснятые видеосюжеты.

1 По окончании съемки нажмите кнопку ▶.

На мониторе появится отснятый кадр.
На экране монитора отобразится первый кадр с символом ▶.

2 Нажмите кнопку джойстика (▲).





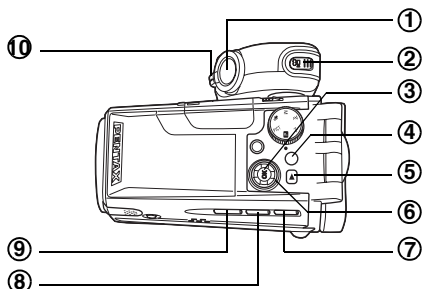

Начинается воспроизведение.
Для остановки воспроизведения нажмите кнопку джойстика (▼).



Видеосюжеты можно также просматривать на экране телевизора. (☞ стр.104) О воспроизведении видеороликов на компьютере смотрите инструкцию по подключению к компьютеру.



Режим съемки

- ① **Кнопка спуска**
Съемка кадра. (☞стр.32)
- ② **Кнопка **
При однократном нажатии включает запись видеосюжета, при повторном - останавливает процесс записи. (☞стр.86)
- ③ **Кнопка OK**
Изменение режима дисплея монитора. (☞стр.66)
Отображение экрана режима цифровых фильтров. (☞стр.56)
Сохраняет текущие настройки программного меню.
- ④ **Кнопка MENU**
Вызов меню [ Съемка], [ Видео], [ Воспроизвед.] и [ Установки]. (☞стр.43)
- ⑤ **Кнопка **
Переключение на режим воспроизведения. (☞стр.34)
- ⑥ **Джойстик**
Режим PICT:
(▼) Выбор сюжетной программы. (☞стр.50)
(◀▶) Регулировка экспозиции. (☞стр.83)
Режим :
(◀▶) Регулировка экспозиции. (☞стр.83)
Режим TV:
(▲▼) Регулировка выдержки. (☞стр.62)
(◀▶) Регулировка экспозиции. (☞стр.83)

Режим ★★★:

(▲▼) Регулировка диафрагмы. (☞стр.63)

(◀▶) Регулировка экспозиции. (☞стр.83)

Режим М:

(▲▼) Регулировка диафрагмы. (☞стр.64)

(◀▶) Регулировка выдержки. (☞стр.64)

7

Кнопка 

Переключение режимов съемки в заданной последовательности.

(☞стр.68)

Макрорежим, супермакро, бесконечности/ пейзажный режим, ручная фокусировка

8

Кнопка 

Выбор режимов автоспуска, непрерывной съемки или автобрекетинга.

(☞стр.54 – стр.59)

9

Кнопка 

Изменение режима работы вспышки. (☞стр.70)







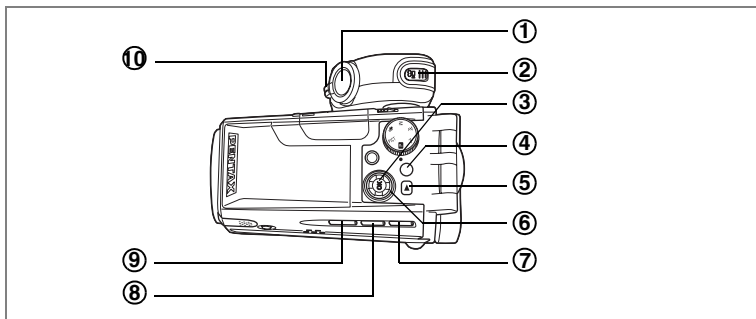

10

Рычажок зума 

Регулировка масштаба изображения. (☞стр.52)



Режим воспроизведения

- ① **Кнопка спуска**
Остановка воспроизведения и переключение в режим съемки. (☞стр.32)
- ② **Кнопка** 
Остановка воспроизведения и переключение в режим съемки. (☞стр.32)
- ③ **Кнопка OK**
Изменение информации, отображаемой на мониторе. (☞стр.101)
Сохранение текущих настроек меню. (☞стр.43)
- ④ **Кнопка MENU**
Вызов меню [ Съемка], [ Видео], [ Воспроизвед.] и [ Установки]. (☞стр.43)
- ⑤ **Кнопка** 
Остановка воспроизведения и переключение в режим съемки. (☞стр.32)
- ⑥ **Джойстик**
(▲) Воспроизведение и включение паузы для видеоролика. (☞стр.103)
Запись или воспроизведение звукового комментария к кадру. (☞стр.96, стр.97)
(◀▶) Вызов предыдущего или следующего кадра. (☞стр.34)
(▼) Поворот изображения. (☞стр.35)
Остановка воспроизведения видеоролика. (☞стр.103)
- ⑦ **Кнопка** 
Удаление отображенного на мониторе кадра. (☞стр.105)
- ⑧ **Кнопка DPOF**
Настройка меню для печати снимков. (☞стр.115)
- ⑨ **Кнопка** 
Защита изображений от удаления. (☞стр.108)

10

Рычажок зума/☒/🔍

Нажмите в направлении ☒ в обычном режиме воспроизведения для перехода в 9-кадровый режим. (☞стр.98)



Переведите в направлении 🔍 для отображения шкалы зума и изменения масштаба изображения. (☞стр.99)

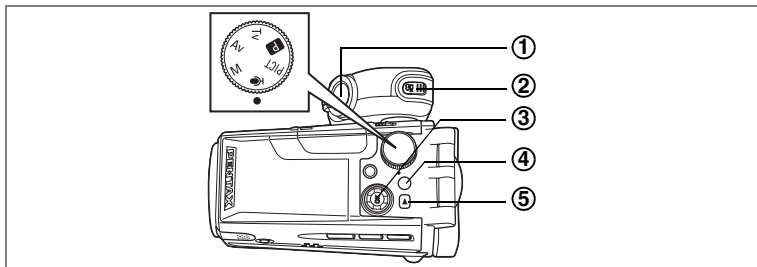

Кнопка спуска, кнопка □ и кнопка ▶ не переключают камеру в режим съемки, если камера была включена в режиме ограниченного воспроизведения. Для переключения в режим съемки выключите и еще раз включите камеру.



Режим записи фонограммы

- ① **Кнопка спуска**
Включение записи. При повторном нажатии запись прекращается. При удерживании в нажатом положении более 1 сек. запись фонограммы будет длиться до тех пор, пока вы не отпустите кнопку.
- ② **Кнопка **
Нажав на кнопку во время записи звука, можно сделать специальную пометку. (☞стр.94)
- ③ **Джойстик (в режиме ограниченного воспроизведения)**
(▲) Включает воспроизведение. Повторное нажатие включает паузу. (☞стр.95)
(◀▶) Выбирает аудиофайл перед воспроизведением.
Во время воспроизведения выполняет следующие функции.
Если на фонограмме нет меток:
При нажатии кнопки (◀) в режиме воспроизведения включается перемотка назад на 5 сек.
При нажатии кнопки (▶) в режиме воспроизведения включается перемотка вперед на 5 сек.
Если на фонограмме есть метки:
При нажатии кнопки (◀) в режиме воспроизведения выбирается предыдущая метка.
При нажатии кнопки (▶) в режиме воспроизведения выбирается следующая метка.
- ④ **Кнопка MENU**
Вызов меню [📷 Съемка], [📺 Видео], [▶ Воспроизвед.] и [⚙️ Установки]. (☞стр.43)
- ⑤ **Кнопка **
Переключение в режим воспроизведения. При повторном нажатии - возврат к режиму записи фонограммы. (☞стр.95)

Для вызова на монитор программного меню используется кнопка MENU. Вид меню зависит от режима работы фотокамеры. В меню можно задать параметры съемки, сохранить или изменить установленные ранее настройки.

Работа в программном меню

При вводе установок меню на мониторе отображается указатель по выполнению операции.

Пример: установка [Кач-во изобр.] в меню [Съемка]

1 В режиме съемки нажмите кнопку MENU.

Появляется меню [Съемка].

2 Нажмите кнопку джойстика (▼).

Вы можете выбрать пункт меню.

3 Нажмите кнопку джойстика (▼).

Рамка переместится на пункт [Кач-во изобр.].

4 Используйте кнопки джойстика (◀▶) для изменения установки.

Уровень качества меняется при каждом нажатии кнопки джойстика.

5 Нажмите кнопку ОК или кнопку спуска.

Установка сохранена, и экран возвращается в режим съемки.

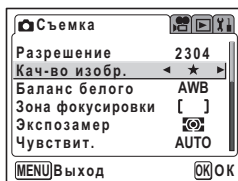
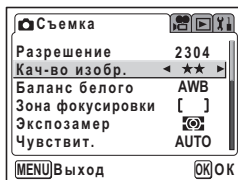
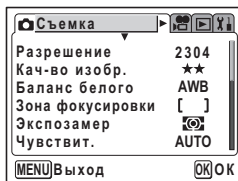

Если вы неправильно выключите камеру (например, извлечете элемент питания при включенной камере), то даже после нажатия кнопки ОК сделанные вами изменения в настройках будут потеряны.

Пример работы меню

Режим съемки



Меню [📷 Съемка]

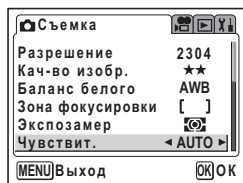
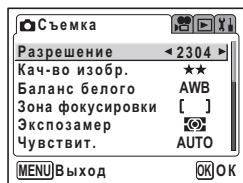
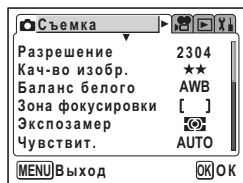

К следующему экрану

Меню [📺 Видео]

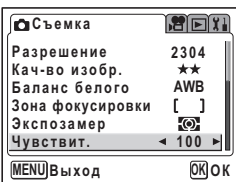
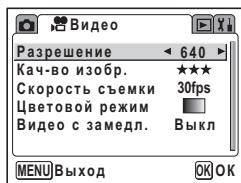
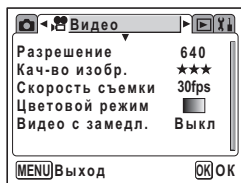

3

Обычные операции

Режим воспроизведения



Меню [▶] Воспроизвед]

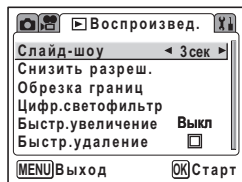
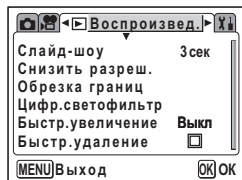

Меню [Y] Установки]

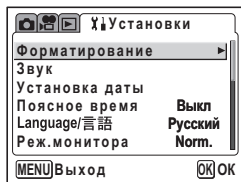
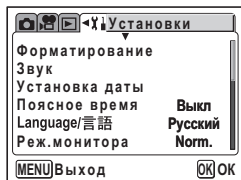

К следующему экрану



- При нажатии кнопки MENU в режиме съемки появляется меню [📷 Съемка], а в режиме воспроизведения – появляется меню [▶ Воспроизвед].
- Нажатием рычажка зума можно вызывать на экран монитора меню [📷 Съемка], [📺 Видео], [▶ Воспроизвед.] или [Y Установки].

Список меню







Меню [Съемка]

Это меню отображает функции, относящиеся к фотосъемке. Некоторые из этих функций используются также для видеосъемки.

Да Регулируется

Нет Изменения неправомерны. Установки с фиксированным значением по умолчанию можно менять, но это не влияет на работу камеры и систему управления.

— Установите в меню [ Видео].

Пункт меню	Описание	Установка по умолчанию	PICT	 TV Av M		Стр.
Разрешение	Для определения разрешения	2304 (2304x1728)	Да	Да	—	стр.72
Кач-во изобр.	Для выбора степени сжатия изображения	★★ (Повышенное)	Да	Да	—	стр.73
Баланс белого	Установка цветового баланса в соответствии с условиями освещения	AWB (Авторежим)	Нет	Да	Да	стр.74
Зона фокусировки	Для изменения режима автофокусировки	[] (Многозонный)	Да	Да	Нет	стр.76
Экспозамер	Для установки метода замера экспозиции	 (Много- сегментный)	Да	Да	Да	стр.77
Чувствительность	Для ввода светочувствительности	Авторежим	Да	Да	Да	стр.78
Экспокор. вспышки	Для регулировки мощности импульса вспышки	0	Да	Да	Нет	стр.71
Цифр. светофильтр	Для съемки с использованием светофильтров	Цифровые фильтры не используются	Выбор невозможен	Да	—	стр.56
Цифровой зум	Для съемки кадров с использованием цифрового зума	×4	Да	Да	Да	стр.52
Мгнов. просмотр	Для установки времени мгновенного просмотра	1 сек	Да	Да	Нет	стр.79
Память настроек	Для сохранения установок перед выключением камеры.	*	Да	Да	Да	стр.84
Резкость	Для установки резкости	 (нормально)	Нет	Да	Да	стр.80
Насыщенность	Для установки насыщенности	 (нормально)	Нет	Да	Да	стр.81
Контраст	Для установки контраста	 (нормально)	Нет	Да	Да	стр.82

* Сохраняются только настройки вспышки, цифрового зума и номер файла.

Меню [📺 Видео]

Это меню предназначается только для видеороликов.

Пункт меню	Описание	Установка по умолчанию	Стр.
Разрешение	Для определения разрешения	640 (640x480)	стр.91
Кач-во изобр.	Для выбора уровня качества видеосюжетов	★★★ (Наилучшее)	стр.92
Частота кадров	Для выбора частоты смены кадров в секунду	30 кадров/сек	стр.93
Цветовой режим	Для выбора цветного светофильтра при съемке видеосюжета	Цвет	стр.88
Видео с замедл.	Для съемки с задержкой смены кадров, в результате чего при воспроизведении получается эффект ускоренной записи	Выключен	стр.89

Меню [▶️ Воспроизвед]

Пункт меню	Описание	Стр.
Слайд-шоу	Для последовательного автоматического воспроизведения записанных изображений	стр.102
Снизить разреш.	Для изменения размера изображения	стр.110
Обрезка границ	Для обрезки границ кадра	стр.112
Цифр.светофильтр	Для создания различных цветовых эффектов с использованием красного, синего, зеленого и др. светофильтров	стр.113
Быстр.увеличение	Для воспроизведения изображений с заданным увеличением при однократном нажатии рычажка зума/📏/🔍	стр.100
Быстр.удаление	Для отображения экрана удаления с выделением [Удалить] или [Удалить все], если выбрана установка "Вкл"	стр.106

Меню [⚙️ Установки]

Пункт меню	Описание	Стр.
Форматирование	Для форматирования карты памяти SD	стр.122
Звук	Для задания громкости воспроизведения фонограммы, звука включения, звука затвора, системных звуков, звука фокусировки и автоспуска	стр.123
Установка даты	Для установки даты и времени	стр.124
Поясное время	Для установки времени в различных городах мира	стр.124
Language/言語	Для изменения языка отображения меню и сообщений	стр.126
Реж.монитора	Изменение информации, отображаемой на ЖК мониторе	стр.126
Экран.установки	Для выбора цвета фона и экранных эффектов	стр.127
Уровень яркости	Для регулировки яркости монитора	стр.128
Видеовыход	Для установки стандарта выходного видеосигнала	стр.129
USB соединение	Для изменения режима соединения USB	стр.130
Режим ожидания	Для установки функции энергосбережения	стр.131
Автовыключение	Для автоматического отключения камеры после определенного времени	стр.131
Кнопка ОК	Для присвоения функций кнопке ОК в режиме съемки/воспроизведения	стр.132
Сброс установок	Для сброса всех установок на исходные значения за исключением даты, языка/言語 и поясного времени.	стр.133

Выбор режима фотосъемки

Съемку можно осуществлять различными способами, от авторежима до режимов ручной настройки для получения определенных эффектов.

Режимы съемки

PICT	Сюжетные программы	Имеется десять сюжетных программ. Каждая программа имеет комбинацию экспозиции, баланса белого и других установок, оптимальную для конкретных условий съемки.	стр.50
P	Программный режим	Это основной режим съемки, позволяющий использовать разнообразные функции фотокамеры.	стр.49
Tv	Режим приоритета выдержки	В этом режиме выдержка устанавливается вручную, а камера подбирает оптимальное значение диафрагмы.	стр.62
Av	Режим приоритета диафрагмы	В этом режиме диафрагма устанавливается вручную, а камера подбирает оптимальное значение выдержки.	стр.63
M	Ручной режим	В этом режиме выдержку и диафрагму можно установить вручную.	стр.64

- 1** Поворотом селектора режимов установите требуемый режим. Вы можете выбрать один из следующих режимов: PICT, P, Tv, Av, M.

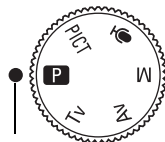

Индикатор

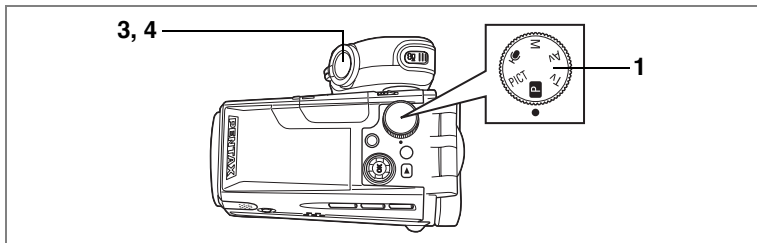

Настройка функций (Программный режим)

В программном режиме **P** камера автоматически устанавливает оптимальные значения выдержки и диафрагмы. Вы можете регулировать режим работы вспышки или выбрать режим непрерывной съемки.

1 Переключите селектор режимов на **P.**

2 Введите требуемые установки.

Смотрите раздел “Выбор функций фотосъемки” (стр.67 – стр.83).

3 Нажмите спусковую кнопку наполовину.

Если объект находится в фокусе, фокусная рамка высвечивается зеленым цветом.

4 Нажмите кнопку спуска до конца.

Снимок сделан.



Фотосъемка стр.32

Выбор сюжетных программ съемки (Сюжетные программы)

Вы можете выбрать программу съемки в соответствии со снимаемым сюжетом.

Имеется десять сюжетных режимов съемки.

	Пейзаж	Для фотографирования ярких пейзажей с повышенным контрастом и насыщенностью красок зелени, неба и т.п.
	Цветы	Для фотографирования ярких цветов. Обеспечивается яркость изображения на умеренно приглушенном фоне.
	Портрет	Для передачи естественных оттенков при съемке портретов. (Естественная тональность обеспечивается пониженной контрастностью).
	Спорт	Для обеспечения резкости фотографий быстро движущихся объектов, например, на спортивных соревнованиях.
	Пляж & Снег	Для съемки ярких, живописных морских или снежных пейзажей при ярком солнечном освещении. (Яркость красок обеспечивается незначительным повышением контрастности).
	Закат	Для съемки живописных красок заката или рассвета. (Передача ярких оттенков обеспечивается выдержкой, создающей несколько затемненный, сумеречный вид при повышенной насыщенности красок).
	Режим ночной съемки	Для съемки вечерних и ночных пейзажей или портретов. (В этом режиме обеспечивается продолжительная выдержка до 4 секунд, подсветка объекта встроенной вспышкой и функции снижения шумов).
SOFT	Мягкорисующий эффект	Для съемки с эффектом небольшой размытости изображения.
	Рисунок	Для придания снимку эффекта рисунков и иллюстраций.
	Режим панорамы	Панорамный режим позволяет накладывать края кадров друг на друга, чтобы затем их можно было легко объединить в одно панорамное изображение с помощью прилагаемого к фотокамере программного обеспечения. (стр.60)

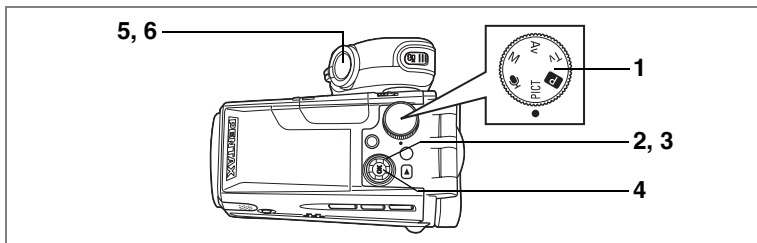

1 Установите селектор режимов на PICT.

2 Нажмите кнопку джойстика (▼).

Появляется экран выбора сюжетных программ.

3 При помощи кнопок джойстика (▲▼◀▶) выберите сюжетную программу.

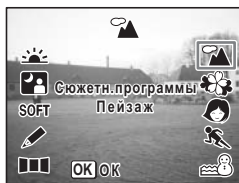

4 Нажмите кнопку ОК.

Сюжетная программа выбрана.

5 Нажмите спусковую кнопку наполовину.

Если объект находится в фокусе, фокусная рамка высвечивается зеленым цветом.



6 Нажмите кнопку спуска полностью.

Снимок сделан.



При съемке затемненных сцен выдержка будет больше. Во избежание вибрации камеры на длинных выдержках рекомендуется использовать штатив.



- В режиме сюжетных программ параметры насыщенности, контраста, резкости и баланса белого автоматически устанавливаются на оптимальные для каждого режима значения. Вы не можете изменять эти параметры.
- При более длинной выдержке время записи изображения будет больше ввиду активизации функции шумопоглощения.

Использование кнопки спуска стр.33

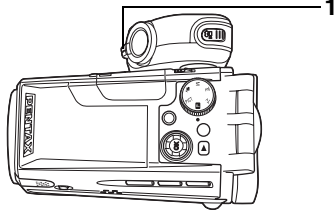

PICT Tv Av M

Использование зума

Для изменения масштаба изображения можно воспользоваться зумом.

4

Фотосъемка

1 Нажмите рычажок зума/▲▲▲/▲ в режиме съемки.

▲ (Tele) : увеличивает объект.

▲▲▲ (Wide) : увеличивает зону захвата.

Шкала зума указывает степень увеличения.

Если цифровое зумирование отключено, то с помощью оптического зума возможно 10-кратное увеличение изображения.

Если цифровой зум установлен на ×10, можно объединить цифровой зум с оптическим для 100-кратного увеличения изображения.

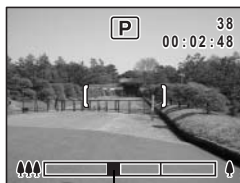

Шкала зумирования

Нажать в направлении ↑

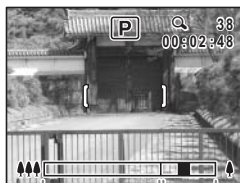



Диапазон оптического зума



Диапазон цифрового зума



- При съемке изображений с большим увеличением рекомендуется пользоваться штативом.
- При изменении масштаба изображения в процессе записи видеоролика шкала зумирования на экране монитора не отображается.

Двухскоростной зум

Зумирование может происходить на высокой и низкой скорости. Плавное смещение рычажка зума в сторону  или  медленно увеличивает изображение (низкоскоростной зум). Когда вы отпускаете рычажок, регулировка зума прекращается.

Резкий перевод рычажка зума в сторону  или  быстро увеличивает изображение (высокоскоростной зум). Когда вы отпускаете рычажок, регулировка зума прекращается.



- Во избежание смазывания изображения избегайте резкой регулировки зума при съемке видеосюжетов.
- Высокоскоростное зумирование используется для быстрого изменения масштаба при обычной фотосъемке.

Сохранение настроек зума  стр.84

Настройка цифрового зума

Установка по умолчанию для цифрового зума [×4]. Для съемки с максимальным увеличением установите цифровой зум на [×10], а для съемки с использованием только оптического зума установите цифровой зум в положение [Выкл.].

1 В режиме съемки нажмите кнопку MENU.

Появляется меню  Съемка].

2 Кнопками джойстика (▲▼) выберите установку [Цифровой зум].

3 Используйте кнопки джойстика (◀▶) для выбора установки [×4], [×10], [Выкл.].

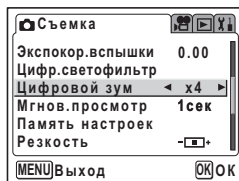

4 Нажмите кнопку подтверждения ОК.

Фотокамера готова к съемке.

Сохранение установки функции цифрового зума  стр.84

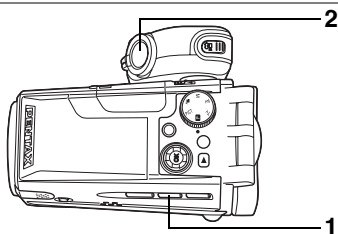

PICT Tv Av M

Режим автоспуска

В режиме автоспуска съемка производится через заданный интервал после нажатия кнопки спуска.

Если вы хотите сфотографировать себя в компании друзей или знакомых, установите таймер на 10 секунд.

Используйте 2-сек. таймер, чтобы избежать смещения фотокамеры при нажатии кнопки спуска.

- 1 В режиме съемки нажмите кнопку для вызова на монитор или .
- 2 Нажмите кнопку спуска.

Съемка производится примерно через 10 сек. после нажатия кнопки спуска. Индикатор таймера горит около 7 сек. и начинает мигать за 3 сек. до спуска затвора.

Индикатор таймера мигает около 2 сек. после нажатия кнопки спуска, и затем производится съемка.



При смещении камеры во время мигания таймера автоспуска при фотосъемке может произойти сбой фокусировки.



- Запись видеоролика начинается через 10 секунд (или 2 секунды) после нажатия на кнопку .
- Если в процессе работы таймера вы нажмете любую кнопку, например, кнопку меню, режим автоспуска выключится.

Съемка автопортрета стр.50

Неисправность: «Объект не в фокусе» стр.139

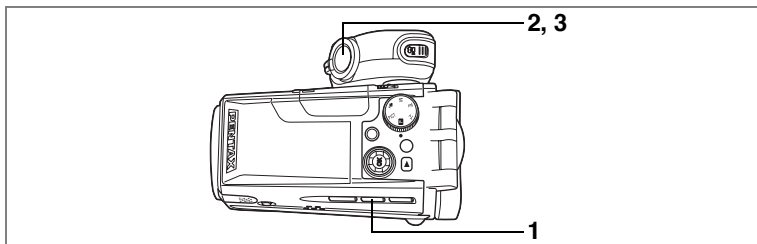

PICT Tv Av M

Непрерывная съемка (Режим непрерывной/скоростной непрерывной съемки)

Процесс фотографирования будет происходить непрерывно, пока нажата спусковая кнопка.

1 В режиме съемки нажмите кнопку для вызова на монитор или .

2 Нажмите спусковую кнопку наполовину.

Если объект находится в фокусе, фокусная рамка высвечивается зеленым цветом.

3 Нажмите кнопку спуска полностью.

Процесс фотографирования будет происходить непрерывно, пока нажата спусковая кнопка.

Съемка будет производиться до тех пор, пока вы не отпустите кнопку спуска.

Каждое изображение сохраняется в памяти отдельным файлом перед съемкой последующего кадра. Чем выше качество снимка, тем больше интервал между съемкой отдельных кадров.

Пока кнопка спуска удерживается в нажатом положении, происходит последовательная съемка от 1 до 2 снимков, которые сохраняются в памяти одним файлом. Эта операция повторяется до тех пор, пока кнопка спуска остается в нажатом положении, позволяя осуществлять высокоскоростную съемку сериями по два кадра.



- Вы можете продолжать съемку до заполнения карты памяти SD.
- Интервал между кадрами изменяется в зависимости от установок разрешения и уровня качества.



- В режимах непрерывной и скоростной непрерывной съемки вспышка не срабатывает.
- Непрерывная съемка невозможна в режиме панорамы PICT.
- При первом снимке производится блокировка фокусировки, экспозиции и баланса белого.

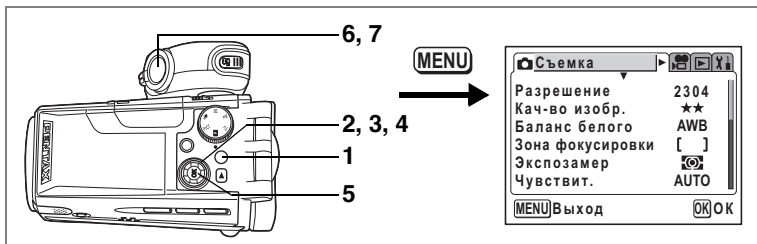

P Tv Av M

Съемка с цифровыми светофильтрами (Режим цифрового светофильтра)

4

Вы можете «окрасить» вашу фотографию в любой цвет, например, красный, синий или зеленый.

ФОТОСЪЕМКА

1 В режиме съемки нажмите кнопку MENU.

Появляется меню [Съемка].

2 Используйте кнопки джойстика (▲▼) для выбора [Цифр.светофильтр].

3 Нажмите кнопку джойстика (▶).

Появится экран режима цифровых фильтров.

4 С помощью кнопок джойстика (▲▼) выберите требуемый светофильтр.

Вы можете выбрать один из 8 светофильтров: черно-белый, сепия, красный, розовый, пурпурный, синий, зеленый, желтый.

5 Нажмите кнопку ОК.

Светофильтр выбран, и фотокамера возвращается в режим съемки.

6 Нажмите спусковую кнопку наполовину.

Если объект находится в фокусе, фокусная рамка высвечивается зеленым цветом.

7 Нажмите кнопку спуска полностью.

Снимок сделан.





- Цифровые светофильтры используются для фотоснимков. Светофильтры для видеосюжетов можно выбрать в пункте [Цветовой режим] меню [Видео]. (стр.88)
- Вы можете присвоить кнопке подтверждения ОК функцию вызова цифровых светофильтров. Это даст вам возможность вызывать экран выбора светофильтров простым нажатием кнопки ОК в процессе съемки.
- С помощью цифровых светофильтров можно также редактировать уже отснятые изображения.
- При смене режима съемки введенные настройки цифровых светофильтров утрачиваются.

Присвоение функции кнопке ОК стр.132

Редактирование изображений с помощью цифровых светофильтров стр.113

7, 8

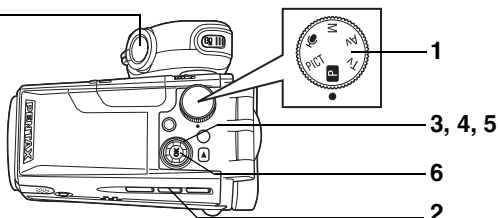

Автоматическое изменение параметров (Автобрекетинг)

4

ФОТОСЪЕМКА

В режиме автобрекетинга при нажатии кнопки спуска происходит автоматическая съемка трех последовательных кадров с изменением таких параметров, как экспозиция или баланс белого. Затем вы сможете выбрать лучший из снимков.

Настройки автобрекетинга

	Экспозиция	Съемка производится в следующей последовательности: нормальная экспозиция, недозаэкспонированный (затемненный), переэкспонированный (засветленный). Выберите шаг брекетинга: 0.25, 0.5, 0.75, 1.0, 1.25, 1.50, 1.75, 2.00.	стр.83
	Баланс белого	Съемка производится в следующей последовательности: нормальный баланс белого, красный оттенок (низкотемпературный цвет), синий оттенок (высокотемпературный цвет). Выберите шаг брекетинга: 1, 2, 3, 4, 5.	стр.74
	Насыщенность	Съемка производится в следующей последовательности: нормальный, низкий (-), высокий (+) уровень насыщенности.	стр.81
	Резкость	Съемка производится в следующей последовательности: нормальный, смягченный (-), сильный (+) уровни.	стр.80
	Контраст	Съемка производится в следующей последовательности: нормальный, низкий (-), высокий (+) уровень насыщенности.	стр.82

- 1 Переключите селектор режимов в любой режим кроме PICT и
- 2 Нажмите кнопку для вызова на монитор .
- 3 Нажмите кнопку джойстика (▼).
Отображается экран установок автобрекетинга.
- 4 С помощью кнопок джойстика (▲ ▼) выберите необходимый пункт.



5 Если вы выбрали брекетинг по экспозиции или балансу белого, с помощью кнопок джойстика (◀▶) выберите шаг автобрекетинга.

6 Нажмите кнопку ОК.

Фотокамера готова к съемке.
Выбранная для автобрекетинга функция отображается на экране монитора.

7 Нажмите спусковую кнопку наполовину.

Если объект находится в фокусе, фокусная рамка высвечивается зеленым цветом.

8 Нажмите кнопку спуска полностью.



При выборе  и полном нажатии кнопки спуска в пункте 8 происходит последовательная съемка трех кадров.

При выборе любой другой опции автобрекетинга и полном нажатии кнопки спуска в пункте 8 происходит съемка только одного кадра, и фотокамера самостоятельно создает серию из трех снимков.



За исключением установленных функций (выдержка, баланс белого, насыщенность, резкость и контраст), второй и третий снимок делается в тех же условиях, что и первый.

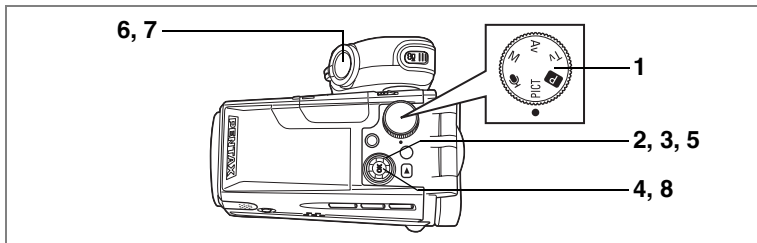

P1CT

Съемка панорамных кадров (Панорамный режим)

Можно сделать несколько кадров и объединить их в один панорамный снимок. Для этого требуется прилагаемое к фотокамере программное обеспечение (ACDSee for PENTAX) на CD-ROM (S-SW23) и компьютер. Панорамный режим позволяет накладывать края кадров друг на друга, чтобы затем их можно было легко объединить в одно панорамное изображение.

- 1 Установите селектор режимов на P1CT.
- 2 Нажмите кнопку джойстика (▼).
Появляется экран выбора сюжетных программ.
- 3 С помощью кнопок джойстика (▲▼◀▶) выберите ■■■ (Панорама).

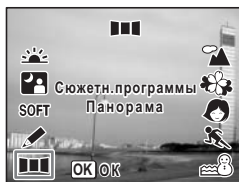

- 4 Нажмите кнопку OK.
- 5 Кнопками джойстика определите направление стыковки кадров.
 - ◀ Кадры добавляются слева.
 - ▶ Кадры добавляются справа.
 - ▲ Кадры добавляются сверху.
 - ▼ Кадры добавляются снизу.



На иллюстрации показан пример для кнопки ▶.

6 Сделайте снимок.

Сделайте первый кадр, нажав на кнопку спуска. В левой части монитора появится полупрозрачная правая кромка кадра.



7 Сместите камеру вправо и сделайте второй кадр.

Сместите фотокамеру так, чтобы края полупрозрачного и реального изображения наложились друг на друга и нажмите кнопку спуска. Повторите операции 6 и 7 для съемки третьего и последующих кадров.



8 Нажмите кнопку подтверждения ОК.

Монитор вернется к пункту 5.



Для отмены режима панорамы выберите любой другой режим.



- Фотокамера сама не соединяет снимки. Используйте для этого прилагаемое программное обеспечение (ACDSee for PENTAX, ACD Photostitcher). Смотрите инструкции по созданию панорамных снимков в руководстве по подключению к компьютеру.
- Непрерывная съемка невозможна в режиме панорамы.

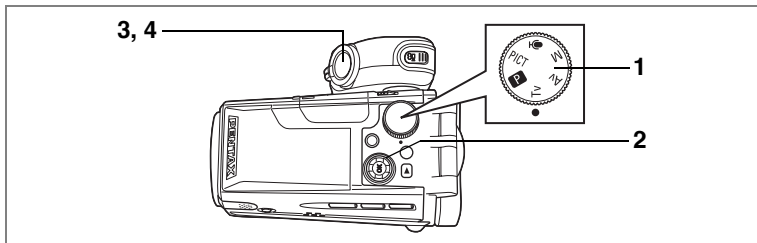

Tv

Режим приоритета выдержки

В этом режиме можно настроить выдержку вручную. При этом фотокамера автоматически настраивает оптимальное значение диафрагмы.

Этот режим можно использовать для передачи эффекта движения при съемке движущегося объекта и т.п.

1 Установите селектор режимов на Tv.

2 С помощью кнопок джойстика (▲▼) установите значение выдержки.

Нажатие кнопки ▲ уменьшает выдержку, а кнопки ▼ увеличивает выдержку.

3 Нажмите спусковую кнопку наполовину.

Фотокамера автоматически устанавливает оптимальное значение диафрагмы.

Если камера не может подобрать оптимальное значение диафрагмы, показатель диафрагмы высвечивается на монитора оранжевым цветом. Если объект находится в фокусе, фокусная рамка высвечивается зеленым цветом.

4 Нажмите кнопку спуска полностью.

Снимок сделан.



При более длинной выдержке время записи изображения будет больше ввиду активизации функции шумопоглощения.

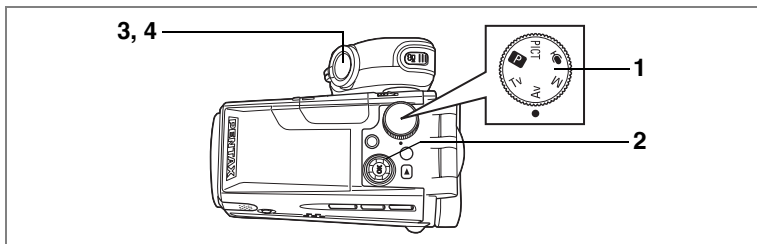

Av

Режим приоритета диафрагмы

В этом режиме можно настроить диафрагму вручную. При этом фотокамера автоматически подбирает оптимальное значение выдержки. При меньшем значении диафрагмы фон изображения будет смазанным. При большем числовом значении задний план будет резким. Используйте эту функцию для регулировки глубины резкости.

1 Установите селектор режимов на Av.

2 С помощью кнопок джойстика (▲▼) установите требуемое значение диафрагмы.

Нажатие на кнопку ▲ увеличивает диафрагму, а на кнопку ▼ уменьшает диафрагму.

3 Нажмите спусковую кнопку наполовину.

Фотокамера автоматически настраивает выдержку.

Если соответствующая выдержка невозможна, показатель выдержки высвечивается на экране монитора оранжевым цветом.

Если объект находится в фокусе, фокусная рамка высвечивается зеленым цветом.

4 Нажмите кнопку спуска полностью.

Снимок сделан.



При более длинной выдержке время записи изображения будет больше ввиду активизации функции шумопоглощения.

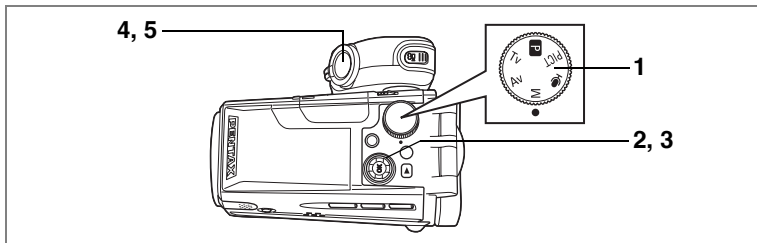

M

Ручной режим

В этом режиме выдержка и диафрагма устанавливаются вручную. Используйте его для создания необычных эффектов на ваших снимках.

1 Установите селектор режимов на M.

2 С помощью кнопок джойстика (▲▼) установите требуемое значение диафрагмы.

Нажатие на кнопку ▲ увеличивает диафрагму, а на кнопку ▼ уменьшает диафрагму.

3 С помощью кнопок джойстика (◀▶) установите значение выдержки.

Нажатие на кнопку ▶ уменьшает выдержку, а на кнопку ◀ увеличивает ее. Если отклонение от правильной экспозиции не превышает $\pm 2EV$, в центральной нижней части монитора отображаются символы или и величина отклонения.

Если отклонение от правильной экспозиции выходит за пределы на $\pm 2EV$, то символ или мигает.

4 Нажмите спусковую кнопку наполовину.

Если объект находится в фокусе, фокусная рамка высвечивается зеленым цветом.

5 Нажмите кнопку спуска полностью.

Снимок сделан.



При более длинной выдержке время записи изображения будет больше ввиду активизации функции шумопоглощения.

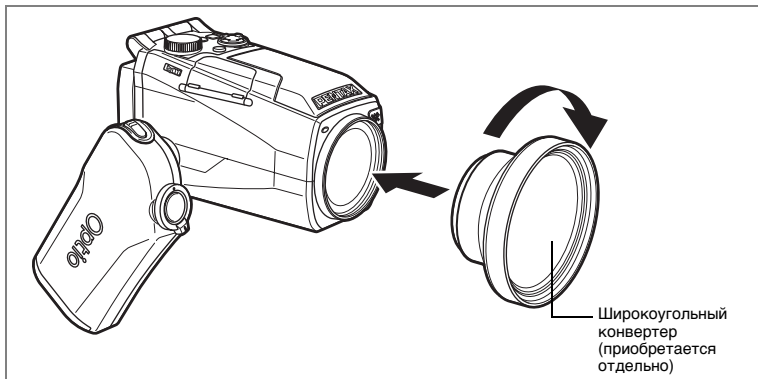

Использование широкоугольного конвертера

Широкоугольный конвертер L-WC17 приобретается отдельно. (стр.135)
 Вращая по часовой стрелке, вверните конвертер в резьбу до упора. Вы обеспечите широкий угол, эквивалентный 27,75 мм для формата 35 мм.



- Широкоугольный конвертер L-WC17 (приобретается отдельно) предназначен для использования с объективом, установленным широкоугольное положение (▲▲▲). Использовать конвертер при положении зума ▲ не рекомендуется, так как это ухудшит качество снимков.
- Не пользуйтесь фильтром вместе с широкоугольным объективом, так как это может привести к виньетированию изображения по углам.
- Возможно виньетирование в нижней части снимка, если при использовании встроенной вспышки фотокамера находится слишком близко к объекту.



Широкоугольный конвертер L-WC17 можно использовать и при съемке видеосюжетов. В этом случае установите объектив в широкоугольное положение (▲▲▲), как при фотосъемке.

Отображение информации о съемке

При каждом нажатии кнопки ОК меняется режим дисплея монитора. Если кнопке ОК присвоена функция [Фильтр], измените в меню [Y Установки] настройку на [Реж. монитора]. (☞ стр.126)

Нормал. (Нормальный режим)

При включении фотокамеры отображается следующая информация о съемке.

- | | |
|-----------------------|--------------------|
| 1 Режим вспышки | 2 Режим кадров |
| 3 Режим фокусировки | 4 Режим съемки |
| 5 Цифровой фильтр | 6 Цифровой зум |
| 7 Лимит кадров | 8 Остающееся время |
| 9 Статус карты памяти | 10 Дата и время |
| 11 Экспокоррекция | 12 Фокусная рамка |
| 13 Индикатор питания | 14 Выдержка |
| 15 Диафрагма | |

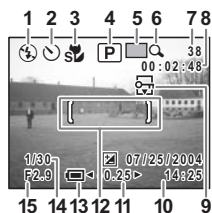

Гист (Гистограмма и информация)

Отображается распределение яркости изображения. По горизонтальной оси гистограммы отображается яркость (слева самое темное, а справа самое яркое). По вертикальной оси отображается количество пикселей.

- | | |
|--------------------|--------------------|
| 1 Баланс белого | 2 Разрешение |
| 3 Уровень качества | 4 Чувствительность |
| 5 Гистограмма | 6 Экспозамер |

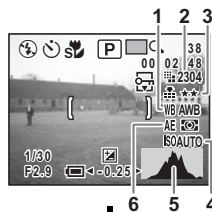

Сетка (Отображение сетки или нормальный режим дисплея при воспроизведении)

Сетка на экране помогает скомпоновать изображение.

Фокус (Только рамка фокусировки без информации)

В процессе съемки никакая информация не отображается.

- В режиме автофокусировки отображается фокусная рамка.
- При введении каких-либо поправок, например, при выборе режима работы вспышки, изменения будут отражаться на дисплее в течение нескольких секунд.



Норм. (Нормальный дисплей)

Сохранение режима дисплея ☞ стр.84

Съемка и воспроизведение

В режиме съемки происходит съемка и запись изображений. Для съемки одиночного кадра следует нажать кнопку спуска, а для съемки видеосюжетов – кнопку .



Режим воспроизведения предназначается для просмотра записанных кадров, видеороликов и фонограмм. В этом режиме можно осуществлять редактирование файлов.

Процедуры переключения между режимами фото и видео съемки, а также между режимами съемки и воспроизведения приведены ниже.

Переключение из режима съемки в режим воспроизведения

- 1 В режиме съемки нажмите кнопку .**
Фотокамера переключается в режим воспроизведения.

Переключение из режима воспроизведения в режим съемки

- 1 Нажмите кнопку  или кнопку .**
или
- 1 Нажмите спусковую кнопку наполовину.**
Фотокамера переключается в режим съемки.

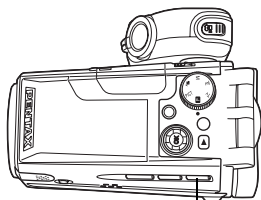

1

PICT P Tv Av M

Выбор режима фокусировки

Режимы фокусировки

Нет символов	Автофокусировка	При половинном нажатии кнопки спуска фотокамера фокусируется на находящемся в зоне фокусировки объекте. Используйте этот режим с широкоугольным положением объектива при расстоянии до объекта свыше 40 см и с телеположением при дистанции свыше 120 см.
	Макрорежим	В этом режиме используйте широкоугольное положение объектива при дистанции до объекта 10 - 50 см и телеположение при расстоянии 60 - 150 см. При половинном нажатии кнопки спуска камера фокусирует объект, находящийся в пределах рамки автофокусировки.
	Режим супермакро	Этот режим используется, когда расстояние до объекта составляет 0 - 15 см. При половинном нажатии кнопки спуска камера фокусируется на объект, находящийся в пределах рамки автофокусировки.
	Пейзажный режим автофокусировки	Фокусировка на бесконечность для съемки удаленных объектов. Вспышка автоматически выключается.
MF	Ручная фокусировка	Этот режим позволяет настраивать резкость вручную с помощью кнопок джойстика.

1 В режиме съемки нажмите кнопку .

При каждом нажатии кнопки изменяется режим фокусировки, что отображает смена индикации на ЖК-мониторе. Фотокамера готова к съемке с выбранным режимом фокусировки.



Убедитесь в отсутствии каких-либо загрязнений объектива, поскольку в режиме фотокамера может сфокусироваться на загрязнении, а не на объекте съемки.



- По умолчанию установлен режим автофокусировки.
- В режиме можно пользоваться только цифровым зумированием.



Ручная фокусировка

Ниже описан процесс ручной фокусировки.

1 В режиме съемки нажмите кнопку MF, чтобы вызвать на монитор MF.

В режиме ручной фокусировки на мониторе отображается увеличенная в два раза центральная часть кадра.

2 Нажимайте кнопки джойстика ().

На ЖК мониторе появляется индикатор фокусировки. Настраивайте резкость с помощью кнопок джойстика ( ) , контролируя резкость по монитору.







Дальше





Ближе



Индикатор

По завершении процесса фокусировки нажмите любую кнопку, кроме кнопок джойстика ( ), или отпустите кнопки джойстика ( ). Экран вернется в обычное состояние через 2 сек.



- Для ускорения процесса фокусировки удерживайте в нажатом положении кнопки джойстика ( ).
- Если в режиме **MF** выбраны такие режимы съемки, как **M**, **Tv** или **Av**, регулировка выдержки или диафрагмы невозможна.

Сохранение режима фокусировки  стр.84

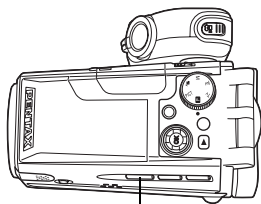

PICT Tv Av M

Выбор режима работы вспышки

Режимы работы вспышки

Нет символов	Авторежим	Вспышка срабатывает автоматически в зависимости от условий освещения.
	Вспышка выключена	Вспышка не срабатывает независимо от условий освещения. Этот режим используется для съемок затемненных кадров или там, где использование вспышки запрещено.
	Вспышка включена	Вспышка срабатывает независимо от освещенности.
	Авторежим + снижение эффекта «красных глаз»	В этом режиме происходит уменьшение эффекта «красных глаз», вызванного отражением света вспышки от глаз фотографируемого. Вспышка срабатывает автоматически.
	Вспышка включена + снижение эффекта «красных глаз»	В этом режиме происходит уменьшение эффекта «красных глаз», вызванного отражением света вспышки от глаз фотографируемого. Вспышка срабатывает независимо от освещенности.



- Для подъема вспышки в рабочее положение нажмите кнопку OPEN. Без предварительного подъема вспышка не работает.
- Вспышка выключена, если установлены режимы кадров или , или заданы режимы фокусировки или .
- Вспышка дает два импульса: предварительный и основной, для съемки кадра. В режиме снижения эффекта «красных глаз» интервал между предварительными и основными импульсами длиннее.
- В режимах **M**, **Tv** или **Av** недоступны авторежим вспышки и авторежим + снижение эффекта «красных глаз».
- Если при половинном нажатии кнопки спуска мигает символ , рекомендуется использовать вспышку во избежание смазывания изображения.

1 В режиме съемки нажмите кнопку .

Каждый раз при нажатии этой кнопки изменяется режим работы вспышки, что подтверждает смена индикации на мониторе. Камера готова к съемке в выбранном режиме вспышки.

Сохранение режима работы вспышки стр.84

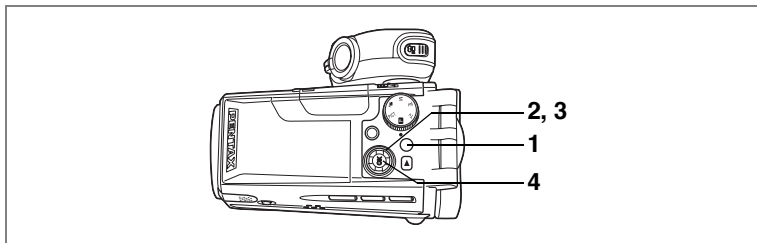

PICT Tv Av M

Регулировка мощности импульса вспышки

Можно регулировать мощность импульса, испускаемого вспышкой.

1 В режиме съемки нажмите кнопку MENU.

Появляется меню Съемка].

2 При помощи кнопок джойстика (▲▼) выберите пункт [Экспокор.вспышки.].

3 При помощи кнопок джойстика (◀▶) введите корректировки.

Для повышения мощности импульса установите положительное значение (+).

Для уменьшения - отрицательное значение (-).

При установке положительного значения символ вспышки выглядит так:

*, а при отрицательном – так: .

4 Нажмите кнопку подтверждения ОК.

Фотокамера готова к съемке.

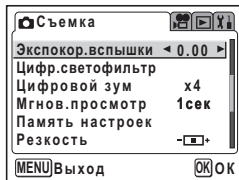

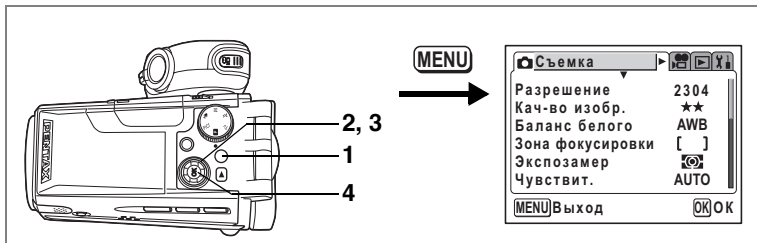

PICT [P] Tv Av M

Выбор разрешения изображения

Вы можете установить следующее разрешение для фотоснимков [2304×1728], [1600×1200], [1024×768] или [640×480].

Чем выше разрешение, тем крупнее изображение и больше размер файла. Объем данных также зависит от выбранного уровня качества (☞стр.73).

Разрешение

2304 (2304×1728)	Для распечатки в формате А4.
1600 (1600×1200)	Для распечатки в формате несколько большем почтовой открытки.
1024 (1024×768)	Для распечатки в формате почтовой открытки.
640 (640×480)	Используется для отправки по электронной почте и размещения на сайте в Интернете.

1 В режиме съемки нажмите кнопку MENU.

Появляется меню [Съемка].

2 При помощи кнопкок джойстика (▲▼) выберите пункт [Разрешение].

3 Используйте кнопки джойстика (◀▶) для изменения установок.

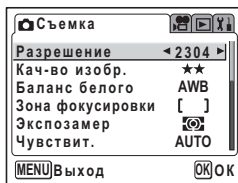

4 Нажмите кнопку подтверждения ОК.

Фотокамера готова к съемке.



- Чем выше разрешение, тем более мелкие детали будут видны на отпечатанном снимке.
- При отключении камеры уровень разрешения сохраняется.

Разрешение и уровень качества фотоснимков ☞стр.20

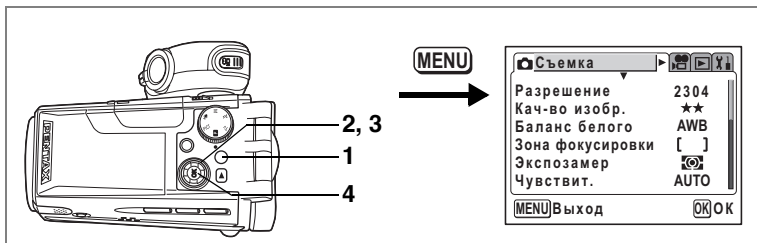

PICT [P] Tv Av M

Выбор уровня качества изображения

Качество изображения определяется степенью сжатия изображения. Чем больше «звездочек», тем выше качество и больше объем файла. На объем файла изображения также влияет разрешение (см. стр.72).

Уровни качества

★★★ (Наилучшее)	Минимальная степень сжатия. Для распечатки фотоснимков.
★★ (Повышенное)	Стандартная степень сжатия. Используется для просмотра кадров на экране компьютера.
★ (Хорошее)	Максимальная степень сжатия файла. Используется для отправки по электронной почте и размещения на сайте в Интернете.

1 В режиме съемки нажмите кнопку MENU.

Появляется меню [Съемка].

2 При помощи кнопок джойстика (▲▼) выберите пункт [Кач-во изобр.].

3 Используйте кнопки джойстика (◀▶) для изменения уровня качества.

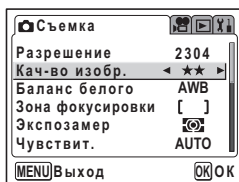

4 Нажмите кнопку подтверждения OK.

Фотокамера готова к съемке.



После выключения камеры установленный уровень качества сохраняется.

Разрешение и уровень качества фотоснимков см. стр.20

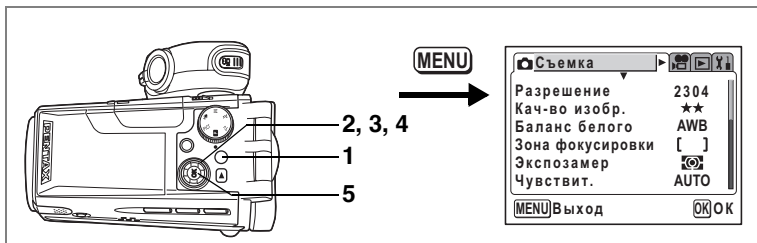

P Tv Av M

Баланс белого

Установка баланса белого в соответствии с условиями освещения во время съемки обеспечивает правильное воспроизведение цветов на снимке.

Установки баланса белого

AWB (Авторежим)	Фотокамера автоматически настраивает баланс белого.
☀ (Дневной свет)	Используйте этот режим при съемке вне помещения в ясную погоду.
🏠 (Тень)	Используйте этот режим при съемке вне помещения в тени или в пасмурную погоду.
💡 (Искусств. свет)	Используйте этот режим при съемке с лампами накаливания.
☀ (Люминесц. свет)	Используйте этот режим при съемке с люминесцентным освещением.
📷 (Ручной режим)	Используйте этот режим для настройки баланса белого вручную.

- 1 В режиме съемки нажмите кнопку MENU.**
Появляется меню [📷 Съемка].
- 2 При помощи кнопок джойстика (▲ ▼) выберите [Баланс белого].**
- 3 Нажмите кнопку джойстика (▶).**
На мониторе появится экран установки.
- 4 Используйте кнопки джойстика (▲ ▼) для изменения установки.**
- 5 Дважды нажмите кнопку ОК.**
Фотокамера готова к съемке.



Сохранение установки баланса белого ⇨ стр.84

Автобрекетинг ⇨ стр.58

Ручная установка

Приготовьте чистый лист белой бумаги.

1 Выберите пункт [] (ручной) на экране установок баланса белого.

2 Наведите фотокамеру на чистый лист бумаги так, чтобы он заполнил экран монитора.

3 Нажмите кнопку [] .

Срабатывает затвор и происходит автоматическая настройка баланса белого.

По завершении настройки на мониторе появится сообщение [Готово], и монитор переключится на отображение экрана меню [Съемка].

4 Нажмите кнопку подтверждения ОК.

Фотокамера готова к съемке.



Изменения настроек баланса белого недействительны в режиме PICT.

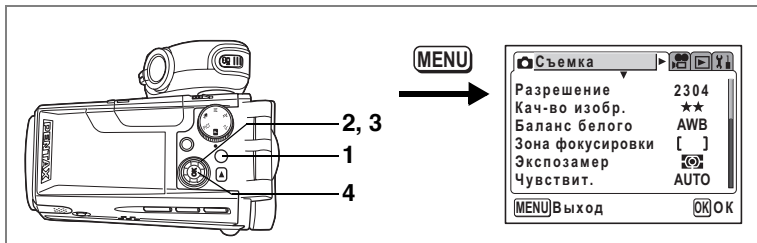

PICT [P] Tv Av M

Изменение зоны фокусировки

Зону автофокусировки можно изменить (Зона фокусировки).

4

Зоны фокусировки

[] (Многозонный)	Стандартная зона фокусировки
[] (Точечная)	Узкая зона фокусировки

1 В режиме съемки нажмите кнопку MENU.

Появляется меню [Съемка].

2 При помощи кнопок джойстика (▲▼) выберите пункт [Зона фокусир.].

3 Используйте кнопки джойстика (◀▶) для изменения установки.

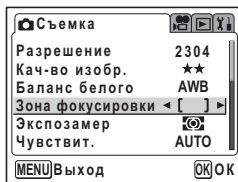

4 Нажмите кнопку подтверждения ОК.

Фотокамера готова к съемке.

Сохранение зоны фокусировки стр.84

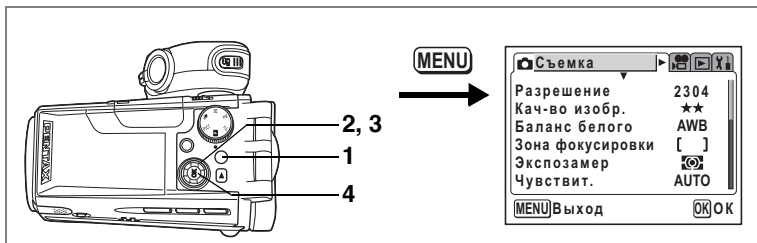

PICT P Tv Av M

Выбор режима экспомера

Вы можете выбрать, по какой зоне кадра будет производиться замер и установка экспозиции.

Режимы экспомера

	(Много сегментный)	Экспозиция определяется по всему полю.
	(Центрально-взвешенный)	Экспозиция определяется, в основном, по центральной части поля.
	(Точечная)	Экспозиция определяется только по узкой центральной части поля.

1 В режиме съемки нажмите кнопку MENU.

Появляется меню [Съемка].

2 При помощи кнопок джойстика (▲▼) выберите пункт [Экспомер].

3 При помощи кнопок джойстика (◀▶) измените режим замера экспозиции.

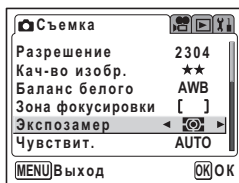

4 Нажмите кнопку подтверждения ОК.

Фотокамера готова к съемке.

Сохранение режима экспомера стр.84

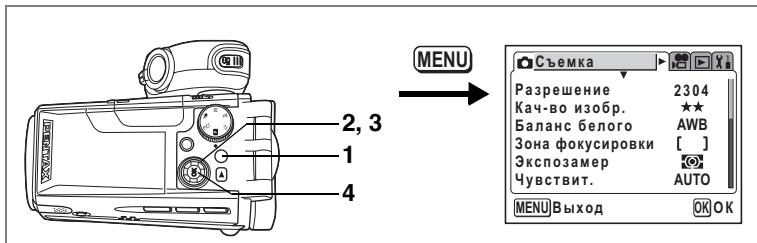

PICT P Tv Av M

Выбор чувствительности

Вы можете выбрать светочувствительность в соответствии с условиями освещения.

Установки чувствительности

Авторежим	Камера автоматически устанавливает светочувствительность.
100	<ul style="list-style-type: none"> Чем ниже светочувствительность, тем выше резкость изображения и ниже шумы. При неярком освещении удлинняется выдержка. При высокой светочувствительности в условиях недостаточного освещения выдержка уменьшается, чтобы предотвратить смазывание снимков из-за вибрации камеры, но увеличивается уровень шумов.
200	
400	

1 В режиме съемки нажмите кнопку MENU.

Появляется меню [Съемка].

2 С помощью кнопок джойстика (▲▼) выберите пункт [Чувствит.].

3 С помощью кнопок джойстика (◀▶) выберите требуемую установку.

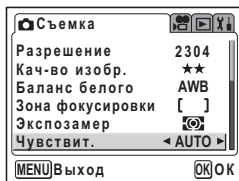

4 Нажмите кнопку подтверждения ОК.

Фотокамера готова к съемке.

Сохранение чувствительности стр.84

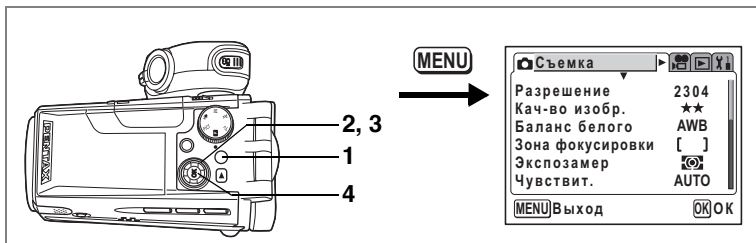

PICT [P] Tv Av M

Установка времени мгновенного просмотра

Вы можете выбрать одну из следующих установок: 1 сек., 2 сек., 3 сек., 5 сек. или Выкл. (отмена просмотра).

- 1 В режиме съемки нажмите кнопку MENU.**
Появляется меню [Съемка].
- 2 С помощью кнопок джойстика (▲▼) выберите [Мгнов.просмотр].**
- 3 Используйте кнопки джойстика (◀▶) для изменения установок.**

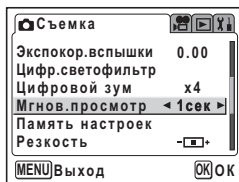

- 4 Нажмите кнопку подтверждения ОК.**
Фотокамера готова к съемке.



Настройки мгновенного просмотра сохраняются после выключения камеры.

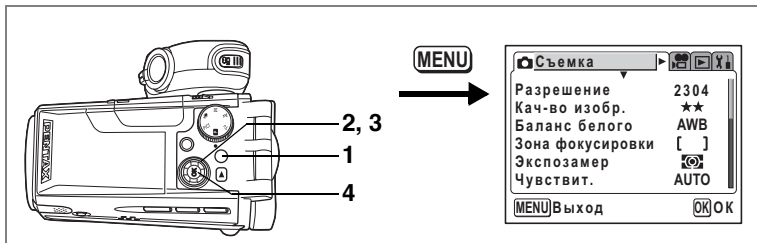

P Tv Av M

Выбор резкости

Вы можете изменять резкость изображения по своему желанию.

4

Фотосъемка

1 В режиме съемки нажмите кнопку MENU.

Появляется меню [Съемка].

2 При помощи кнопок джойстика (▲▼) выберите пункт [Резкость].

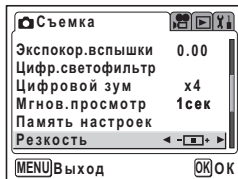

3 Используйте кнопки джойстика (◀▶) для изменения установки следующим образом:

[Нормальная] - [Мягкая (-)] - [Высокая (+)].

Для смягчения контуров выберите (-),
а для повышения резкости выберите (+).

4 Нажмите кнопку подтверждения ОК.

Фотокамера готова к съемке.



- В режиме PICT все изменения резкости недействительны.
- После выключения камеры настройка резкости сохраняется.

Автобрекетинг стр.58

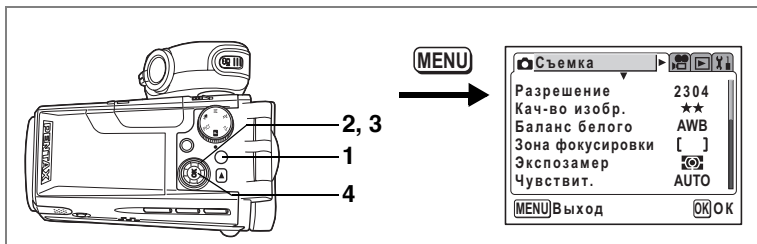

P Tv Av M

Выбор насыщенности

Вы можете установить цветовую насыщенность изображения.

1 В режиме съемки нажмите кнопку MENU.

Появляется меню [Съемка].

2 При помощи кнопок джойстика (▲▼) выберите [Насыщенность].

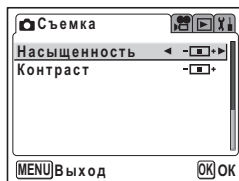

3 Используйте кнопки джойстика (◀▶) для изменения установки следующим образом:

▣ [Нормальная] - ◻ [Высокая (+)] - ◻ [Низкая (-)].

Для уменьшения насыщенности выберите (-), а для повышения – выберите (+).

4 Нажмите кнопку подтверждения ОК.

Фотокамера готова к съемке.



- В режиме PICT изменения насыщенности недействительны.
- После выключения камеры настройка насыщенности сохраняется.

Автобрекетинг стр.58

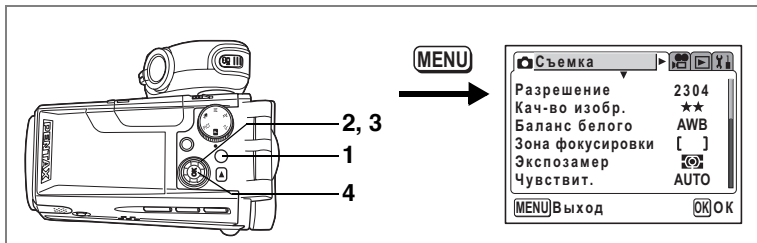

P Tv Av M

Выбор контраста

Вы можете установить контраст изображения.

4

Фотосъемка

1 В режиме съемки нажмите кнопку MENU.

Появляется меню [Съемка].

2 При помощи кнопок джойстика (▲▼) выберите пункт [Контраст].

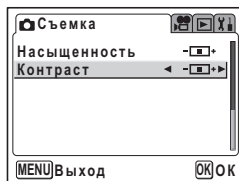

3 Используйте кнопки джойстика (◀▶) для изменения установки следующим образом:

[Нормальная] - [Высокая (+)] - [Низкая (-)].

Для уменьшения контрастности выберите (-), а для повышения - выберите (+).

4 Нажмите кнопку подтверждения ОК.

Фотокамера готова к съемке.



- В режиме PICT изменения контраста недействительны.
- После выключения камеры настройка контраста сохраняется.

Автобрекетинг стр.58

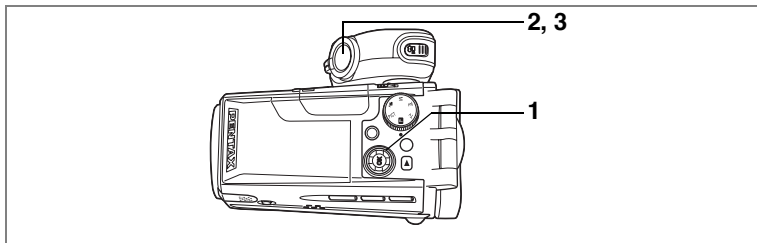

PICT [P] Tv Av

Установка экспокоррекции (Экспокоррекция)

Можно регулировать общую яркость изображения. Пользуясь этой функцией, вы можете недоэкспонировать или переэкспонировать кадры для получения особого эффекта.

1 В режиме съемки нажимайте кнопки джойстика (◀▶).

Вы можете регулировать величину экспокоррекции.

Для повышения яркости выберите положительное значение (+), а для затемнения – отрицательное (-).

Вы можете выбрать уровень экспокоррекции в диапазоне от -2.0 EV до +2.0 EV с шагом 0.25 EV.



2 Нажмите спусковую кнопку наполовину.

Если объект находится в фокусе, фокусная рамка высвечивается зеленым цветом.

3 Нажмите кнопку спуска полностью.

Снимок сделан.

Сохранение величины экспокоррекции стр.84

Автобретинг стр.58

Сохранение установок (Память настроек)

Вы можете выбрать, сохранять ли измененные настройки при выключении фотокамеры или сбрасывать параметры на исходные. Ниже перечислены параметры, которые можно сохранить. При выборе установок (Вкл.) настройки сохраняются в том виде, в каком они были непосредственно перед выключением камеры. При выборе (Выкл.) после выключения камеры происходит сброс настроек на исходные. Не перечисленные здесь параметры также будут сохранены при отключении камеры.

Пункт меню	Описание	Установка по умолчанию
Режим вспышки	Режим вспышки устанавливается кнопкой (стр.70)	<input checked="" type="checkbox"/>
Режим кадров	Режим кадров устанавливается кнопкой (стр.54, 55, 58)	<input type="checkbox"/>
Режим фокусир.	Режим фокусировки устанавливается кнопкой (стр.68)	<input type="checkbox"/>
Положение зума	Оптический зум регулируется рычажком зума (стр.52)	<input type="checkbox"/>
Руч. фокусировка	Ручная фокусировка осуществляется кнопкой (стр.69)	<input type="checkbox"/>
Баланс белого	Установка [Баланс белого] в меню [Съемка] (стр.74)	<input type="checkbox"/>
Зона фокусировки	Установка [Зона фокусировки] в меню [Съемка] (стр.76)	<input type="checkbox"/>
Экспомер	Установка [Экспомер] в меню [Съемка] (стр.77)	<input type="checkbox"/>
Чувствительность	Установка [Чувствит.] в меню [Съемка] (стр.78)	<input type="checkbox"/>
Экспокоррекция	Значение экспокоррекции устанавливается кнопками джойстика () (стр.83)	<input type="checkbox"/>
Экспокор. вспышки	Установка [Экспокор.вспышки] в меню [Съемка] (стр.71)	<input type="checkbox"/>
Цифровой зум	Установка [Цифровой зум] в меню [Съемка] (стр.53)	<input checked="" type="checkbox"/>
Реж.монитора	Режим дисплея монитора (стр.66, 101)	<input type="checkbox"/>
Номер файла	Сохраняется номер файла. При установке новой карты памяти и выборе «Вкл.» производится присвоение порядкового номера файла.	<input checked="" type="checkbox"/>



Установка цифрового зума не сохранится даже, если пункт [Положение зума] включен (Вкл) в пункте меню [Память настроек].

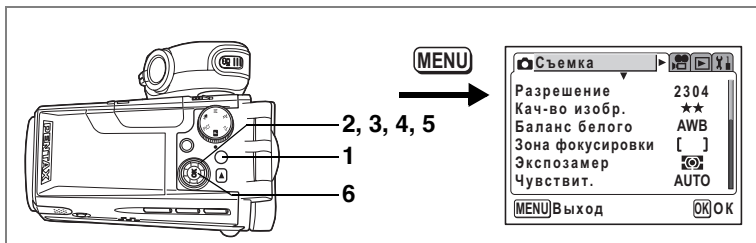

1 В режиме съемки нажмите кнопку MENU.

Появляется меню [Съемка].

2 Кнопками джойстика (▲▼) выберите пункт [Память настроек].

3 Нажмите кнопку джойстика (▶).

Отображается экран памяти настроек.

4 Выберите параметр кнопками джойстика (▲▼).

5 Используя кнопки джойстика (◀▶), выберите (Вкл) или (Выкл).

6 Дважды нажмите кнопку ОК.

Фотокамера готова к съемке.

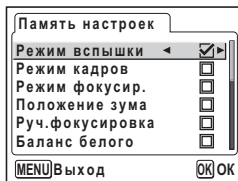
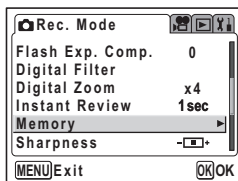

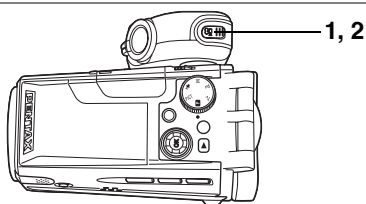

Запись видеосюжетов

Этот режим позволяет снимать видеосюжеты со звуком.

1 Нажмите кнопку в режиме съемки.

Начинается запись.

На мониторе отображается следующая информация.

- 1 Символ видеорежима
- 2 Индикатор записи (во время записи мигает)
- 3 Остающееся время записи

Для изменения масштаба изображения сдвигайте рычажок зума/▲▲▲/▲ вправо или влево.

- ▲ : увеличивает объект.
- ▲▲▲ : увеличивает зону охвата.



- При нажатии рычажка зума во время записи видеоролика индикатор зума на экране монитора не отображается.
- Если кнопку спуска удерживать нажатой во время записи видеосюжета, фокус блокируется до тех пор, пока вы не отпустите кнопку.

2 Нажмите кнопку .

Запись прекращается.



- Из режима диктофона нельзя переключиться в режим видеосъемки.
- В режиме видеоролика вспышка не работает.
- Максимальное время видеозаписи составляет 120 минут.
- Во время записи видеосюжета горит индикатор автоспуска.
- При записи видеосюжета одновременно происходит запись звукового сопровождения. Не закрывайте пальцами микрофон и отверстия на боковой панели камеры.

Воспроизведение видеороликов  стр.103

Удержание кнопки в нажатом положении

Чтобы начать съемку, удерживайте кнопку  в нажатом положении более 1 секунды. Съемка будет производиться до тех пор, пока вы не отпустите кнопку.

Использование зума при съемке видеосюжетов

Если вы используете зум при съемке видеосюжета, держите фотокамеру ровно и изменяйте масштаб медленно с помощью низкоскоростного зума. Ускоренное зумирование или вибрация фотокамеры могут отрицательно сказаться на качестве изображения.



При съемке изображений с большим увеличением рекомендуется пользоваться штативом.

Диапазон фокусировки при съемке видеосюжетов

Режим фокусировки	Широкоугольное	Телеположение
Автофокус (стандарт) Макро Супермакро	0.1м – ∞	1.2м – ∞
Пейзаж	∞	∞
Ручная фокусировка	0 см – ∞	60 см – ∞

Использование зума  стр.52

Как держать камеру  стр.25

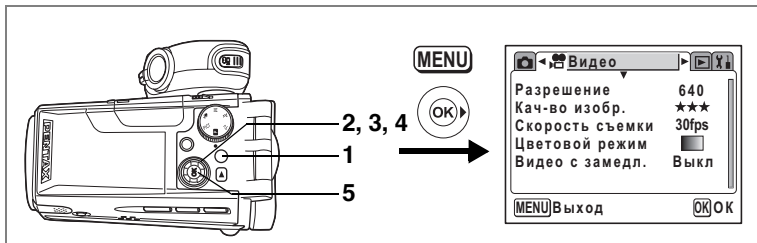

Использование цветовых эффектов в видеосъемке (Цветовой режим)

Данная функция позволяет изменять цветовой режим видеоролика. Помимо записи в обычной цветовой гамме можно выбрать также черно-белый фильтр или сепию.

1 В режиме съемки нажмите кнопку MENU.

Появляется меню [📷 Съемка].

2 С помощью кнопок джойстика (◀ ▶) выберите меню [📹 Видео].

3 С помощью кнопок джойстика (▲ ▼) выберите пункт [Цветовой режим].

4 С помощью кнопок джойстика (◀ ▶) выберите подходящий светофильтр.

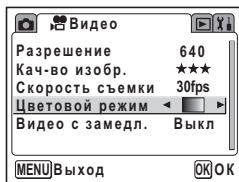

5 Нажмите кнопку подтверждения ОК.

Выбранный светофильтр активизирован. Фотокамера готова к съемке.



Цвет фотоснимков можно менять с помощью цифровых светофильтров. (☞ стр.56)

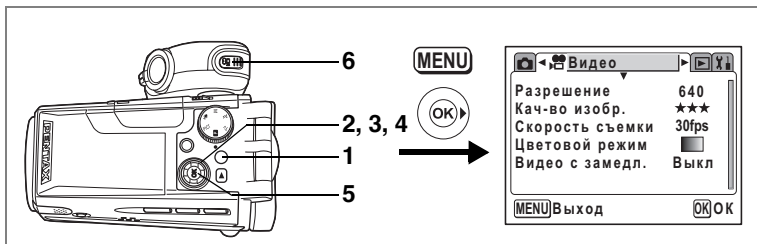

Видеосъемка с замедлением

Этот режим позволяет снимать видеосюжеты с задержкой смены кадров, чтобы при просмотре в обычном режиме действие казалось ускоренным. Например, если вы выберете значение $\times 2$, будет отснята половина от обычного количества кадров, и при просмотре видеосюжета с обычной скоростью объект будет перемещаться в два раза быстрее.

1 В режиме съемки нажмите кнопку MENU.

Появляется меню [📷 Съемка].

2 С помощью кнопок джойстика (◀▶) выберите меню [📷 Видео].

3 Кнопками джойстика (▲▼) выберите режима [Видео с замедл.].

4 При помощи кнопок джойстика (◀▶) выберите установку кратности.

5 Нажмите кнопку подтверждения ОК.

Фотокамера переключается в режим съемки.

6 Нажмите кнопку 📷.

Начинается запись.

Выбранная кратность изменения скорости съемки будет отображена на мониторе.

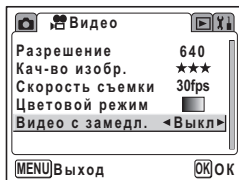

- Если скорость смены кадров составляет [30 к/сек], вы можете выбрать установки [$\times 2$], [$\times 5$], [$\times 10$] или [$\times 20$].
- Если скорость смены кадров составляет [15 к/сек], вы можете выбрать установки [$\times 2$], [$\times 5$] или [$\times 10$].
- В зависимости от времени остановки записи может потребоваться какое-то время на выход из режима [Видео с замедлением].

Установка функций видеосъемки

Для записи видеосюжетов вы можете установить ряд функций. Однако, в нижеуказанных функциях используются настройки для фотосъемки. См. указанные ниже номера соответствующих страниц.

Настройка баланса белого

☞ стр.74

Выбор режима экспозамера

☞ стр.77

Выбор чувствительности

☞ стр.78

Установка резкости изображения

☞ стр.80

Установка насыщенности цвета

☞ стр.81

Выбор контраста

☞ стр.82

Установка экспозиции

☞ стр.83

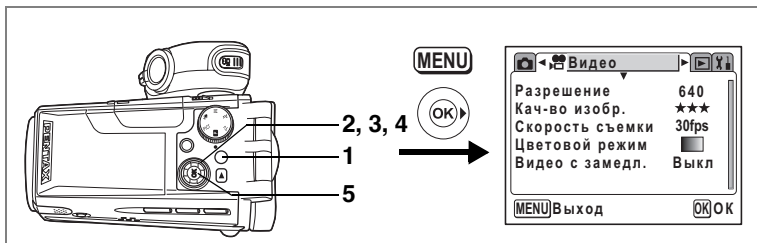

Выбор разрешения для видеосъемки

Вы можете выбрать следующие параметры разрешения для съемки видеосюжета: [640×480], [320×240] или [160×120]. Чем выше разрешение, тем крупнее изображение и больше размер файла. Объем данных также зависит от выбранного уровня качества (см. стр.92).

Разрешение для видеосюжетов

640 (640×480)	Размер VGA. Обеспечивает высокое качество изображения для просмотра на экране телевизора. Большой объем файла.
320 (320×240)	Подходит для просмотра на компьютере.
160 (160×120)	Небольшой объем файла. Для пересылки по электронной почте и размещения в Интернете.

1 В режиме съемки нажмите кнопку MENU.

Появляется меню [📷 Съемка].

2 С помощью кнопок джойстика (◀▶) выберите меню [📷 Видео].

3 При помощи кнопок джойстика (▲▼) выберите пункт [Разрешение].

4 С помощью кнопок джойстика (◀▶) задайте разрешение.

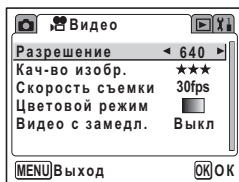

5 Нажмите кнопку подтверждения ОК.

Фотокамера готова к съемке.



При отключении камеры параметр разрешения сохраняется.

Разрешение и уровень качества видеосюжета см. стр.21

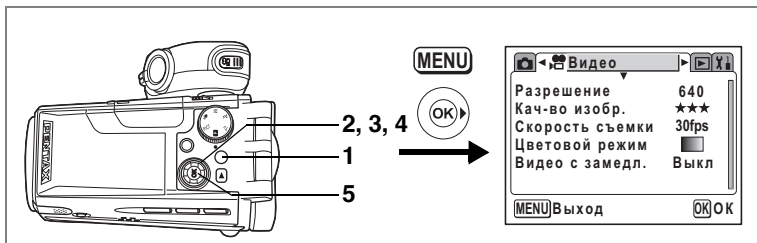

Выбор уровня качества для видеосюжетов

Чем больше «звездочек», тем выше качество и больше объем файла. На объем файла изображения также влияет разрешение (☞стр.91).

Уровни качества для видеосюжетов

★★★ (Наилучшее)	Высококачественный видеоролик для просмотра на экране телевизора.
★★ (Повышенное)	Для пересылки через скоростное Интернет-подключение.
★ (Хорошее)	Используется для отправки по электронной почте.

1 В режиме съемки нажмите кнопку MENU.

Появляется меню [📷 Съемка].

2 С помощью кнопок джойстика (◀▶) выберите меню [📺 Видео].

3 При помощи кнопок джойстика (▲▼) выберите пункт [Кач-во изобр.].

4 Используйте кнопки джойстика (◀▶) для изменения уровня качества.

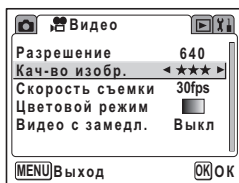

5 Нажмите кнопку подтверждения ОК.

Фотокамера готова к съемке.



После выключения камеры установленный уровень качества сохраняется.

Разрешение и уровень качества видеосюжета ☞стр.21

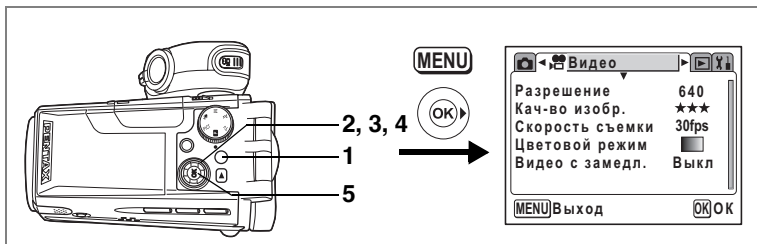

Выбор скорости съемки

Скорость съемки характеризуется частотой смены кадров в секунду. Чем больше скорость, тем выше качество и больше объем файла. Вы можете выбрать одну из двух скоростей: 30 к/сек или 15 к/сек.

- 1 В режиме съемки нажмите кнопку MENU.**
Появляется меню [📷 Съемка].
- 2 С помощью кнопок джойстика (◀ ▶) выберите меню [📹 Видео].**
- 3 Используя кнопки джойстика (▲ ▼) выберите пункт [Скорость съемки].**
- 4 С помощью кнопки джойстика (◀ ▶) выберите [30 к/сек] или [15 к/сек].**
- 5 Нажмите кнопку подтверждения ОК.**
Фотокамера готова к съемке.



При отключении камеры установленная частота кадров сохраняется.

Разрешение и уровень качества видеосюжета 📄 стр.21

Режим диктофона

С помощью фотокамеры можно делать аудиозаписи.

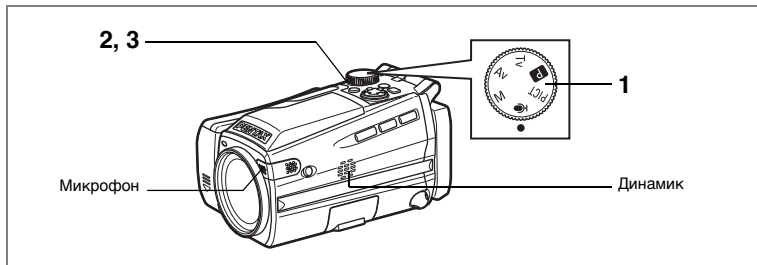

1 Переключите селектор режимов на и нажмите основной выключатель.

На экране монитора отображаются остающееся время записи и продолжительность записи текущего файла.

- 1 Продолжительность записи
- 2 Остающееся время записи

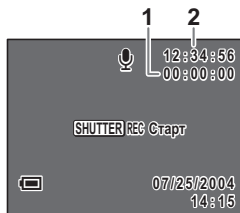

2 Нажмите кнопку спуска.

Начинается процесс записи. Во время записи фонограммы горит индикатор автоспуска. Если кнопку спуска удерживать нажатой более одной секунды, запись фонограммы будет длиться до тех пор, пока вы не отпустите кнопку.

Если во время записи нажать кнопку к данному звуковому файлу можно добавить метку.



3 Нажмите кнопку спуска.

Запись остановится.



- Запись звука происходит в режиме моно и формате WAVE.
- Микрофон расположен на боковой панели камеры. Направьте его к источнику звука.
- При нажатии кнопки подтверждения ОК монитор отключается, при повторном нажатии – включается.

Воспроизведение звука

Вы можете воспроизводить звуковые файлы, записанные в режиме диктофона.

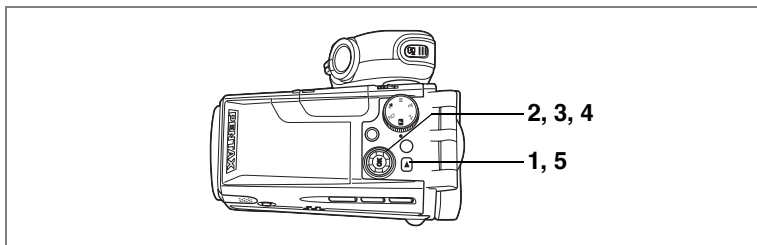

- 1 Нажмите кнопку .
- 2 С помощью кнопок джойстика (◀ ▶) выберите звуковой файл для воспроизведения.
- 3 Нажмите кнопку джойстика (▲).

Начинается воспроизведение.

- 1 Положение метки
- 2 Общее время записи файла
- 3 Время воспроизведения

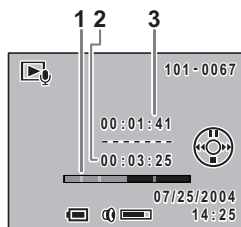

В процессе воспроизведения можно выполнять следующие операции.

Кнопка джойстика (▲) Включает паузу
Для выключения паузы еще раз нажмите кнопку

Если на фонограмме нет меток:

- Кнопка джойстика (◀) Перемотка назад на 5 сек.
- Кнопка джойстика (▶) Перемотка вперед на 5 сек.

Если на фонограмме есть метки:

- Кнопка джойстика (◀) Перемотка к предыдущей метке
- Кнопка джойстика (▶) Перемотка к следующей метке

- Рычажок зума (▲) Увеличивает громкость
- Рычажок зума (▼) Уменьшает громкость

- 4 Нажмите кнопку джойстика (▼).
Воспроизведение закончится.
- 5 Нажмите кнопку .

Камера переключается в режим записи фонограммы.

Добавление звукового комментария к изображениям

К фотоснимку можно добавить звуковой комментарий.

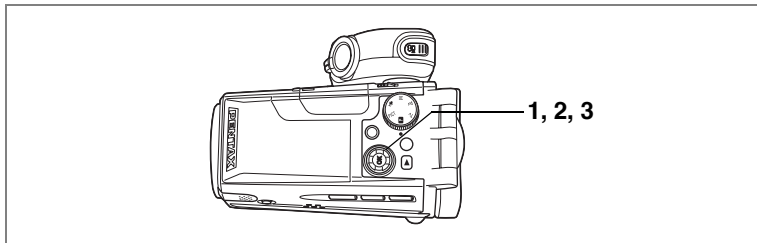

Запись звукового комментария

- 1** Активируйте режим воспроизведения и с помощью кнопок джойстика (◀▶) выберите изображение, к которому хотите добавить звуковой комментарий.

🎤 появляется на экране монитора, если отображаемое изображение не имеет звукового сопровождения.

- 2** Нажмите кнопку джойстика (▲).

Начнется запись продолжительностью не более 30 секунд.

- 3** Нажмите кнопку джойстика (▲).

Запись остановится.



Управляющие кнопки джойстика

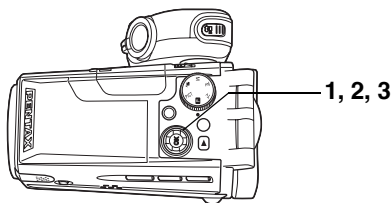

Воспроизведение звукового комментария

- 1** Войдите в режим воспроизведения и с помощью кнопок джойстика (◀▶) выберите изображение, звуковое сопровождение к которому вы хотите воспроизвести.

Если на изображении появляется [♪], что означает, что к данному изображению записан звуковой комментарий.



- 2** Нажмите кнопку джойстика (▲).

Начинается воспроизведение.

В процессе воспроизведения можно выполнять следующие операции.

Рычажок зума (▲)

Увеличивает громкость

Рычажок зума (▲▲▲)

Уменьшает громкость

- 3** Нажмите кнопку джойстика (▲).

Воспроизведение закончится.

Удаление звукового комментария (стр.106)



Звуковой комментарий нельзя добавить дважды. Сотрите старый звуковой комментарий и запишите новый. (стр.106)



Если изображение имеет (O-м) защиту от удаления, запись звукового комментария к нему невозможна. (стр.108)

Воспроизведение кадров

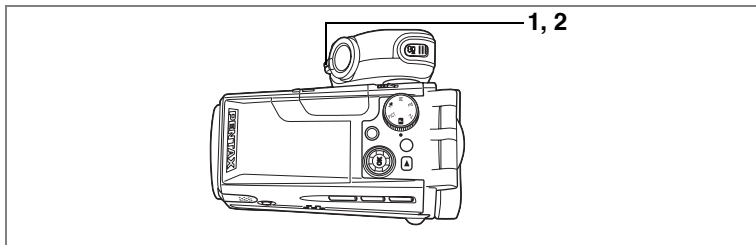

Воспроизведение кадров

Нажмите кнопку .

Смотрите инструкции на “Воспроизведение” (стр.34).

Отображение девяти кадров

Одновременно можно вывести на монитор 9 записанных изображений.

1 В режиме воспроизведения переведите рычажок зума// в направлении .

На мониторе появятся девять кадров, выбранное изображение будет по центру внизу.

При помощи кнопок джойстика (, , ,) выберите одно из изображений. Если вы выберете изображение и нажмете кнопку джойстика (, то при наличии не менее десяти кадров появятся девять предыдущих снимков. Подобным же образом, если вы выберете и нажмете кнопку джойстика (, появятся следующие девять кадров.

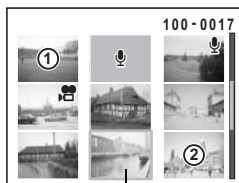

Выбранное изображение

Появляющиеся на изображениях символы имеют следующие значения:

Отсутствие символа : Кадр без звукового комментария

(с изображением) : Кадр со звуковым комментарием

: Видеосюжет (показан первый кадр)

(без изображения): Только звуковой файл

2 Переведите рычажок зума// в сторону .

Монитор переключится в режим полноэкранного отображения кадра. Нажатие кнопки ОК также возвращает к режиму полноэкранного отображения выбранного изображения.

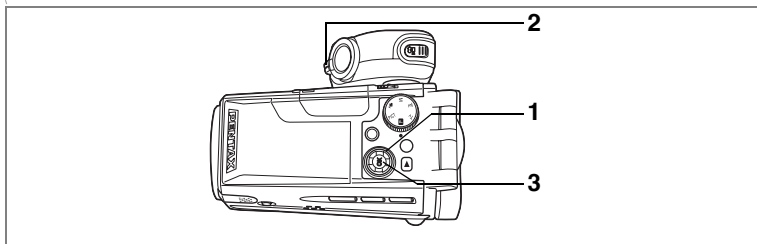

Зум-дисплей

Вы можете увеличивать изображение на мониторе до 12х. В процессе увеличения отображаются указания относительно операции.

- 1 Активизируйте режим воспроизведения и с помощью кнопок джойстика (◀▶) выберите изображение, которое вы хотите увеличить.**
- 2 Переведите рычажок зума/📷/🔍 в сторону 🔍.**

Изображение будет увеличено (×1.2 - ×12).
Удержание этой кнопки в нажатом положении плавно изменяет масштаб.



Когда на мониторе отображается увеличенное изображение, можно выполнять следующие операции.

- | | |
|-------------------------|--|
| Кнопки джойстика (▲▼◀▶) | выбор зоны кадра, которую надо увеличить |
| Положение зума (♣) | увеличение изображения |
| Положение зума (♣♣♣) | уменьшение изображения |

- 3 Нажмите кнопку подтверждения ОК.**

Завершение просмотра.



Масштаб видеоролика нельзя увеличить.

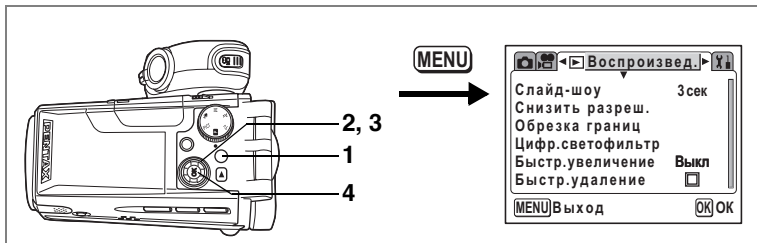

Быстрое увеличение кадра

Вы можете получить заданное увеличение кадра простым переводом рычажка зума/☒/Q в сторону Q во время просмотра.

- 1 В режиме воспроизведения нажмите кнопку MENU.**
Появится меню [▶ Воспроизвед.].
- 2 Кнопками джойстика (▲ ▼) выберите пункт [Быстр.увеличение].**
- 3 С помощью кнопок джойстика (◀ ▶) задайте кратность увеличения.**
 ×2.0 - ×12.0: Однократный перевод рычажка зума/☒/Q в сторону Q сразу увеличивает изображение на заданную величину, а затем увеличение производится в пошаговом режиме.
 Выкл.: Однократный перевод рычажка зума/☒/Q в сторону Q увеличивает изображение в пошаговом режиме в диапазоне от ×1.2 до ×12.0.
- 4 Нажмите кнопку подтверждения ОК.**
Фотокамера готова к съемке или воспроизведению изображений.

Отображение информации о съемке в режиме воспроизведения

При нажатии кнопки ОК в режиме воспроизведения меняется формат отображения информации о съемке (Режим дисплея).

Нормал. (Нормальный режим)

Отображается следующая информация.

- 1 Иконка звукового комментария
- 2 Иконка защиты
- 3 Статус карты памяти
- 4 Имя папки
- 5 Имя файла
- 6 Маркер управления
- 7 Дата и время съемки
- 8 Индикатор уровня питания
- 9 Диафрагма
- 10 Выдержка

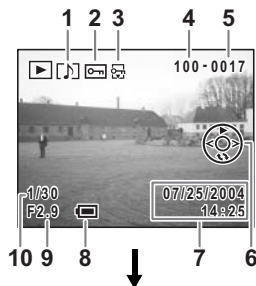

Гист (Гистограмма и информация)

Отображается распределение яркости изображения. По горизонтальной оси гистограммы отображается яркость (слева самое темное, а справа самое яркое). По вертикальной оси отображается количество пикселей.

- | | |
|--------------------|--------------------|
| 1 Разрешение | 2 Уровень качества |
| 3 Баланс белого | 4 Экспозамер |
| 5 Чувствительность | 6 Гистограмма |

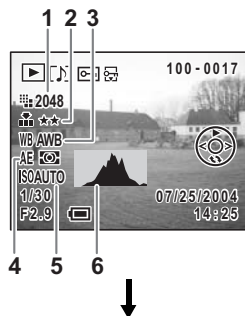

Фокус (Только рамка фокусировки без информации)

В процессе съемки никакая информация не отображается.



Норм. (Нормальный дисплей)

Сохранение режима дисплея ☰ стр.84

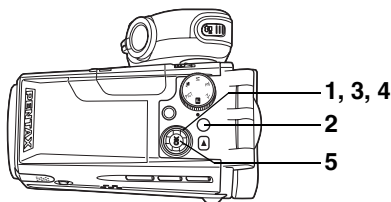

Режим слайд-шоу

Можно осуществлять последовательное воспроизведение всех изображений, записанных на карту памяти.

1 Войдите в режим воспроизведения и с помощью кнопок джойстика (◀▶) выберите кадр, с которого начнется слайд-шоу.

2 Нажмите кнопку MENU.
Появится меню [▶ Воспроизвед.].

3 Кнопками джойстика (▲▼) выберите [Слайд-шоу].

4 Используйте кнопки джойстика (◀▶) для изменения интервала воспроизведения.

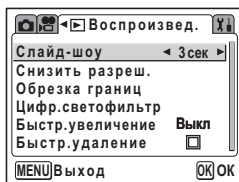

Выберите установку:
3 сек, 5 сек, 10 сек, 15 сек, 20 сек, 30 сек.

5 Нажмите кнопку подтверждения OK.

На мониторе появляется сообщение [Старт], и начинается воспроизведение с заданным интервалом.

Чтобы остановить слайд-шоу, нажмите любую кнопку, например, кнопку OK или кнопку MENU. На мониторе появится [Стоп].



- Слайд-шоу будет продолжаться до тех пор, пока не будет нажата какая-либо кнопка.
- Видеоролики и кадры со звуковым сопровождением будут воспроизводиться от начала до конца, независимо от заданного временного интервала режима.
- При нажатии кнопки джойстика (▶) во время просмотра видеосоюжета или изображения со звуковым комментарием на экран выводится следующий кадр.
- Звуковые файлы, записанные в режиме фонограммы, не воспроизводятся.

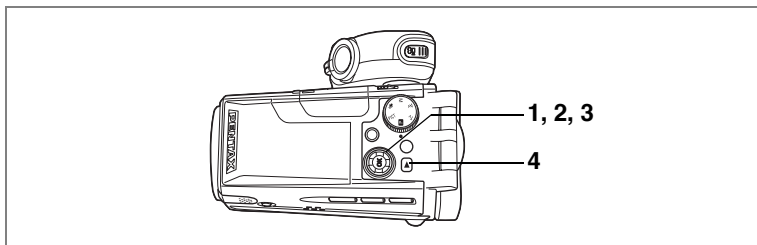

Воспроизведение видеороликов

Вы можете воспроизводить снятые видеосюжеты. Во время воспроизведения на мониторе появится символ управляющей кнопки. Одновременно воспроизводится звуковое сопровождение.

- 1 Войдите в режим воспроизведения и с помощью кнопки джойстика (◀▶) выберите видеосюжет, который вы хотите просмотреть.**
- 2 Нажмите кнопку джойстика (▲).**
Начинается воспроизведение.
В процессе воспроизведения можно выполнять следующие операции.



- | | |
|----------------------|--|
| Кнопка джойстика (◀) | Перемотка назад
(быстрая прокрутка назад по 5 сек.) |
| Кнопка джойстика (▶) | Перемотка вперед
(быстрая прокрутка вперед по 5 сек.) |
| Кнопка джойстика (▲) | Пауза |
| Рычажок зума (⬆) | Увеличивает громкость |
| Рычажок зума (⬆⬆⬆) | Уменьшает громкость |

Во время паузы можно выполнять следующие операции.

- | | |
|----------------------|--|
| Кнопка джойстика (◀) | Прокрутка кадров назад
(быстрая прокрутка назад по 15 кадров) |
| Кнопка джойстика (▶) | Перемещение вперед на один кадр |
| Кнопка джойстика (▲) | Функция паузы отменяется |

- 3 Нажмите кнопку джойстика (▼).**
Воспроизведение прекращается, и экран возвращается к началу воспроизведения.
- 4 Нажмите кнопку [] .**
Фотокамера переключается в режим съемки.

Просмотр фотоснимков и видеороликов на экране телевизора

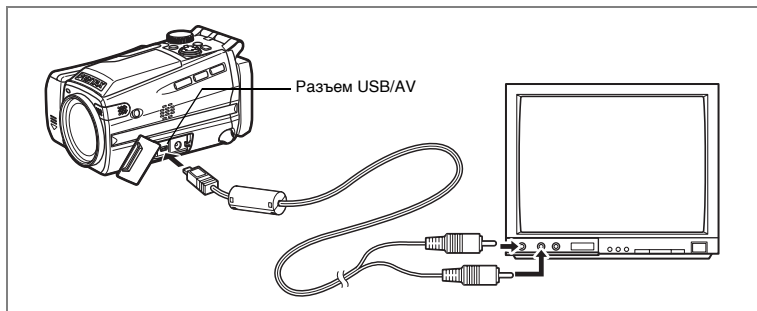

Подключив камеру к телевизору с помощью AV-кабеля, вы можете снимать и воспроизводить изображения на телевизионном экране. Перед подключением кабеля телевизор и фотокамера должны быть выключены.

- 1 Откройте крышку разъема и подсоедините видеокабель AV к разъему USB/AV.**
- 2 Второй конец кабеля подключите к входному видеоразъему и аудиоразъему телевизора.**

При использовании стереооборудования вставьте аудиоразъем в разъем L (белый).

- 3 Включите телевизор и камеру.**



- Если вы планируете использовать фотокамеру в течение длительного времени, рекомендуется использовать сетевой адаптер K-AC7E (приобретается отдельно).
- В разных странах формат видеосигнала может быть разным. При неполадках с воспроизведением изображений проверьте формат видеосигнала. Смотрите инструкции к телевизору или другому оборудованию, к которому подключена фотокамера.

Изменение стандарта видеосигнала стр.129

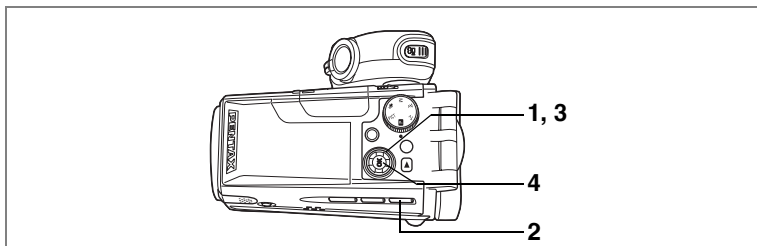

Удаление отдельных изображений и звуковых файлов

Вы можете поочередно удалять записанные изображения и звуковые файлы.



- После процедуры удаления изображение не подлежит восстановлению.
- Вы не можете стирать защищенные от удаления изображения и аудиозаписи. (☞ стр.108)

1 Активизируйте режим воспроизведения и при помощи кнопок джойстика (◀ ▶) выберите для удаления кадр или звуковой файл.

2 Нажмите кнопку .

Появится экран удаления.

3 Кнопкой джойстика (▲) выберите [Удалить].



4 Нажмите кнопку подтверждения **OK**.

Кадр или звуковой файл удален.



Если функция [Быстр.удаление] установлена на (Вкл.) в меню [▶ Воспроизвед.], пункт 3 можно пропустить. (☞ стр.106)

Удаление звуковых комментариев

Если изображение имеет звуковой комментарий, вы можете удалить звук, не стирая само изображение.

- 1 Активизируйте режим воспроизведения и при помощи кнопок джойстика (◀▶) выберите изображение с удаляемым звуковым комментарием.**
- 2 Нажмите кнопку .**
Появится экран удаления.
- 3 При помощи кнопок джойстика (▲▼) выберите пункт меню [Удаление звука].**
- 4 Нажмите кнопку подтверждения ОК.**
Звуковой комментарий удален.

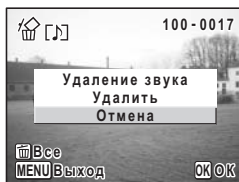

Выберите [Удалить] в пункте 3, если вы хотите удалить не только звук, но и само изображение.

Выбор функции быстрого удаления

Когда включена функция быстрого удаления, экран удаления будет отображаться уже с выбором [Удалить].

- 1 В режиме воспроизведения нажмите кнопку MENU.**
Появится меню [ Воспроизвед.].
- 2 Кнопками джойстика (▲▼) выберите [Быстр.удаление].**
- 3 Используя кнопки джойстика (◀▶), выберите установку (Вкл) или (Выкл.).**
- 4 Нажмите кнопку подтверждения ОК.**
Фотокамера готова к съемке или воспроизведению изображений.

7

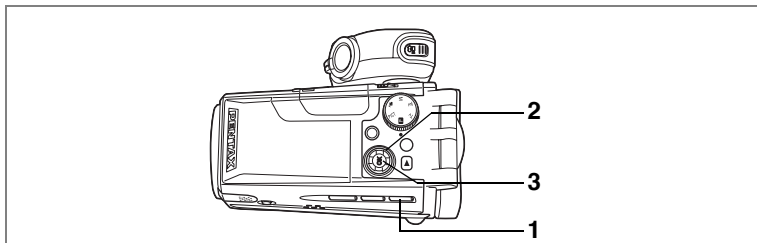



Удаление всех файлов

Вы можете одновременно удалить все изображения и аудиозаписи.



- После процедуры удаления изображение не подлежит восстановлению.
- Защищенные изображения и аудиозаписи удалить нельзя.

- 1 В режиме воспроизведения нажмите кнопку  дважды.**
Появляется запрос на удаление всех изображений.
- 2 С помощью кнопки джойстика () выберите пункт [Удалить все].**
- 3 Нажмите кнопку ОК.**
Все изображения и аудиозаписи удалены.

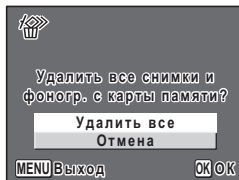

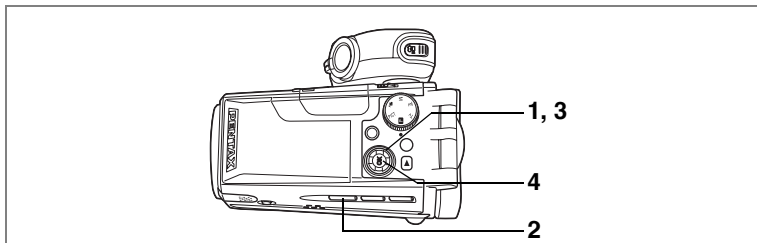

Защита изображений и фонограмм от удаления (Защитить)

Вы можете защитить изображения и фонограммы от случайного удаления.

- 1 **Активизируйте режим воспроизведения и с помощью кнопок джойстика (◀▶) выберите изображение или фонограмму, которую вы хотите защитить.**
- 2 **Нажмите кнопку .**
На экране появится запрос на защиту.
- 3 **Кнопкой джойстика (▲) выберите [Защитить].**



- 4 **Нажмите кнопку подтверждения ОК.**

Выбранные изображения будут защищены.



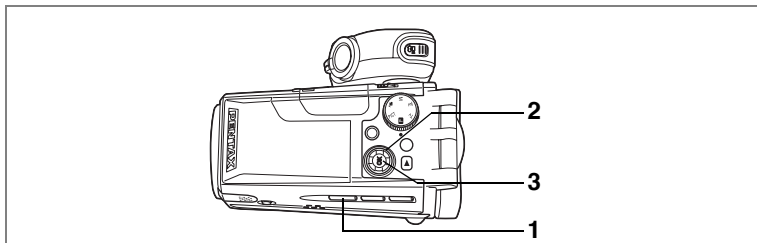

- Для отмены защиты выберите [Снять защиту] в пункте 3.
- При воспроизведении защищенные изображения или фонограммы отмечены символом .



Защита всех изображений и фонограмм

Вы можете защитить все изображения и фонограммы.

- 1 **В режиме воспроизведения нажмите кнопку  дважды.**
На экране появится запрос на защиту всех изображений.
- 2 **С помощью кнопки джойстика () выберите пункт [Защитить все].**
- 3 **Нажмите кнопку подтверждения ОК.**
Все изображения и фонограммы защищены.

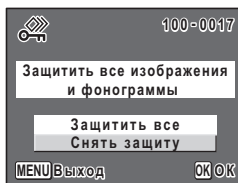

Выберите [Снять защиту] в пункте 2 для отмены защиты всех изображений и фонограмм.



При форматировании карты памяти защищенные изображения и фонограммы удаляются.

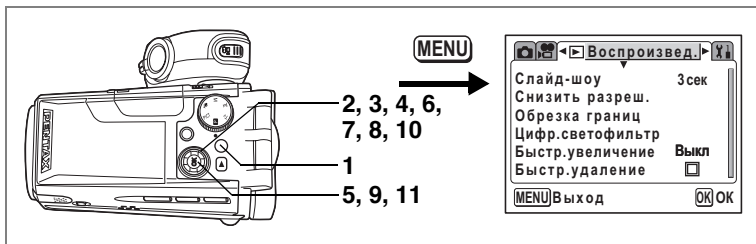

Изменение размера и качества изображения (Снизить разреш.)

Изменяя размер и степень сжатия выбранного изображения, вы можете уменьшить размер файла. Используйте эту функцию, чтобы продолжить съемку, когда карта памяти уже заполнена, а именно уменьшите размер имеющихся файлов и запишите их вместо исходных.

- 1 В режиме воспроизведения нажмите кнопку MENU.**
Появится меню [▶ Воспроизвед.].
- 2 Используя кнопки джойстика (▲ ▼), выберите [Снизить разреш.].**
- 3 Нажмите кнопку джойстика (▶).**
Появится экран изменения размера изображения.

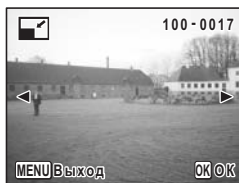

- 4 С помощью кнопок джойстика (◀ ▶) выберите требуемое изображение.**
- 5 Нажмите кнопку подтверждения ОК.**
Появится экран для выбора разрешения и степени сжатия.

- 6 С помощью кнопок джойстика (◀▶) измените разрешение.
- 7 Нажмите кнопку джойстика (▼).
Рамка переместится на пункт [Кач-во изобр.].
- 8 Используйте кнопки джойстика (◀▶) для изменения уровня качества.
- 9 Нажмите кнопку подтверждения ОК.
- 10 При помощи кнопок джойстика (▲▼) выберите установку [Перезаписать] или [Сохранить как].
- 11 Нажмите кнопку подтверждения ОК.
Измененное изображение будет сохранено.

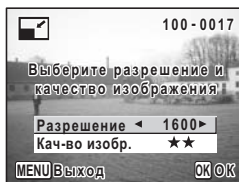

- Нельзя изменить размер видеоролика.
- Вы не можете выбрать размер больше исходного изображения.

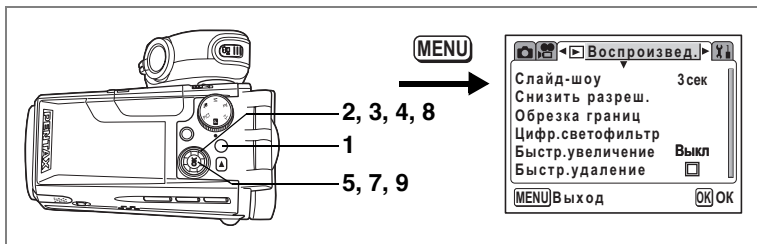

Обрезка кадра

Вы можете обрезать границы кадра и сохранить эту часть в виде отдельного файла.

- 1 В режиме воспроизведения нажмите кнопку MENU.**
Появится меню [▶ Воспроизвед.].
- 2 При помощи кнопок джойстика (▲▼) выберите [Обрезка границ].**
- 3 Нажмите кнопку джойстика (▶).**
На мониторе появятся изображения.
- 4 С помощью кнопок джойстика (◀▶) выберите требуемый кадр.**
- 5 Нажмите кнопку ОК.**
Появится меню для обрезки.
- 6 Выберите параметры обрезки.**
Операции, которые можно выполнить на экране обрезки.
 Рычажок зума/☒/Q: Изменяет размер рамки обрезки
 Кнопки джойстика (▲▼◀▶): Рамка обрезки смещается вверх, вниз, влево и вправо
 Кнопка MENU: Возврат к экрану выбора изображения
- 7 Нажмите кнопку подтверждения ОК.**
- 8 При помощи кнопок джойстика (▲▼) выберите установку [Перезаписать] или [Сохранить как].**
- 9 Нажмите кнопку подтверждения ОК.**
Обрезанное изображение сохранено.

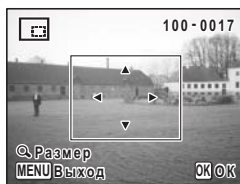

- К видеосюжетам данная функция неприменима.
- Кадр сохраняется в обрезанном виде.

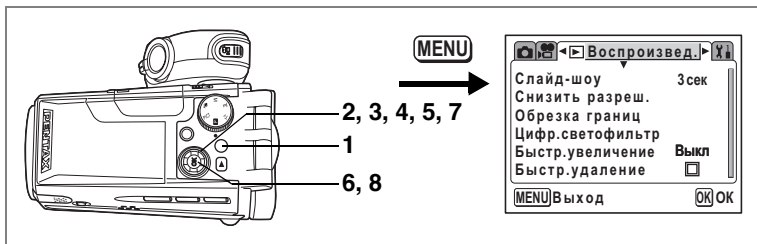

Редактирование изображений при помощи цифровых светофильтров

Цифровые светофильтры состоят из восьми цветовых фильтров: черно-белый, сепия, красный, розовый, пурпурный, синий, зеленый и желтый. Режим цифрового фильтра позволяет редактировать изображения при помощи этих фильтров. После создания специального эффекта изображение появится на мониторе и будет сохранено.

1 В режиме воспроизведения нажмите кнопку MENU.

Появится меню [▶ Воспроизвед.].

2 Кнопками джойстика (▲ ▼) выберите пункт [Цифр.светофильтр].

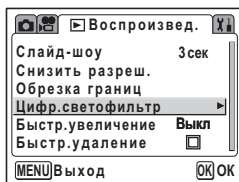

3 Нажмите кнопку джойстика (▶).

Появятся изображения, которые можно редактировать при помощи цифровых светофильтров.

4 С помощью кнопок джойстика (◀ ▶) выберите требуемый кадр.

5 С помощью кнопок джойстика (▲ ▼) выберите требуемый светофильтр.

6 Нажмите кнопку подтверждения OK.



- 7 При помощи кнопок джойстика (▲▼) выберите установку [Перезаписать] или [Сохранить как].



- 8 Нажмите кнопку подтверждения ОК.

Изображение сохраняется с эффектом, произведенным цифровым фильтром.

Настройка параметров печати (DPOF)

Вы можете распечатать изображения, записанные на карту памяти SD, с помощью принтера, работающего в стандарте DPOF (Digital Print Order Format), или в лаборатории фотосервиса.

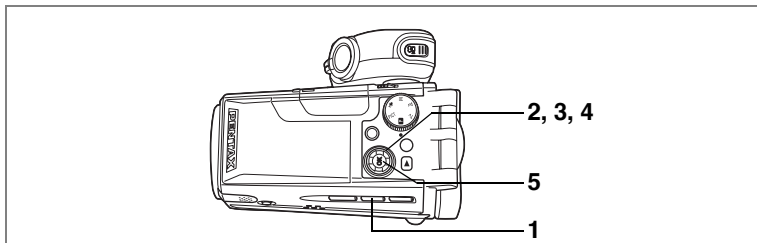

Печать одиночных изображений

Установите следующие параметры для каждого изображения.

Копии: Задайте количество отпечатков не более 99.

Дата: Укажите, следует ли впечатывать дату на снимке.

1 Нажмите кнопку DPOF в режиме воспроизведения.

2 С помощью кнопок джойстика (◀▶) выберите изображение для печати и нажмите кнопку (▼).

Рамка переместится на [Копии].

3 С помощью кнопок джойстика (◀▶) задайте количество отпечатков и нажмите кнопку джойстика (▼).

Рамка переместится на [Дата].



4 Используя кнопки джойстика (◀ ▶), укажите, следует ли печатывать дату.

- (Вкл): Дата печатывается.
- (Выкл): Дата не печатывается.

5 Нажмите кнопку подтверждения ОК.

Настройки печати установлены.



- Если установки DPOF для данного кадра были введены раньше, на дисплее будет отображаться ранее выбранное количество копий и режим печатывания даты.
- Чтобы сбросить установки DPOF, установите количество отпечатков на [0] и нажмите кнопку ОК.



- Невозможно задавать настройки печати для видеороликов и звуковых файлов.
- При использовании некоторых принтеров показания даты могут быть не печатаны, даже если эта установка была введена в DPOF.

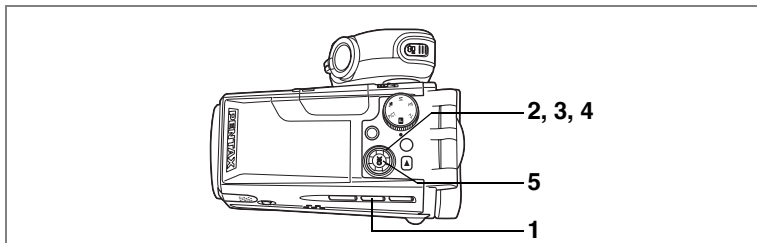

Печать всех изображений

- 1 **В режиме воспроизведения дважды нажмите кнопку DPOF.**
- 2 **С помощью кнопок джойстика (◀▶) задайте количество отпечатков.**
Вы можете напечатать не более 99 копий.
- 3 **Нажмите кнопку джойстика (▼).**
Рамка переместится на [Дата].
- 4 **Используя кнопки джойстика (◀▶), укажите, следует ли в печатывать дату.**
 (Вкл): Дата в печатывается.
 (Выкл): Дата не в печатывается.
- 5 **Нажмите кнопку подтверждения ОК.**
Настройки печати установлены.

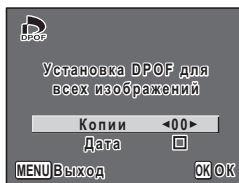

Выбранное количество копий, заданное в меню DPOF, распространяется на все изображения. Перед печатью проверьте правильность установок.



- Если установки будут заданы для всех изображений, то установки для одиночных изображений будут отменены.
- Установка параметров DPOF невозможна для видеороликов и звуковых файлов.

Подключив при помощи USB-кабеля (I-USB17) камеру к принтеру, поддерживающему стандарт PictBridge, можно распечатывать изображения прямо из камеры без промежуточного использования компьютера. После подключения камеры к принтеру выберите на камере те изображения, которые вы хотите распечатать, и количество отпечатков.

Caution

- При подключении камеры к принтеру рекомендуется использовать сетевой адаптер K-AC7E (поставляется отдельно). Если во время совместной работы камеры и принтера разрядится аккумулятор, возможен сбой в работе принтера или повреждение видеозаписи.
- Не отсоединяйте USB-кабель во время передачи данных.
- В зависимости от типа принтера, не все установки, введенные на камере (например, качество изображения и параметры DPOF), могут быть задействованы.
- Изображения могут быть распечатаны неправильно, если камера подключена прямо к принтеру, оснащеному функцией PictBridge, и число копий превышает 500.
- С помощью фотокамеры нельзя задать размер отпечатков. Для этого используется принтер. Смотрите инструкции к вашему принтеру.

Подключение камеры к принтеру

1 Выберите [PictBridge] для [USB соединение] в меню [Установки].

Смотрите “Изменение режима USB-соединения” (стр.130).

2 При помощи USB-кабеля, входящего в комплект поставки, подключите камеру к принтеру.

Появится меню PictBridge.



Caution

Не подключайте камеру к компьютеру, если для режима USB-соединения выбрана установка [PictBridge].

Печать одиночных изображений

- 1 С помощью кнопок джойстика (▲▼) выберите [Печатать один] в меню PictBridge.



- 2 Нажмите кнопку подтверждения ОК.

Появится экран настроек печати.

- 3 Выберите изображение для печати с помощью кнопок джойстика (◀▶).

- 4 Выберите число копий с помощью кнопок джойстика (▲▼).

Вы можете напечатать не более 99 копий.



- 5 При помощи кнопки [▶] укажите, следует ли печатать на снимке дату.

- (Вкл): Дата впечатывается.
- (Выкл): Дата не впечатывается.

- 6 Нажмите кнопку подтверждения ОК.

Изображение будет распечатано в соответствии с заданными параметрами.

Чтобы отменить процесс печати, нажмите кнопку MENU.

Печать всех изображений

- 1 С помощью кнопок джойстика (▲ ▼) выберите [Печатать все] в меню PictBridge.**
- 2 Нажмите кнопку подтверждения ОК.**
Появится экран настроек печати.
- 3 Выберите число копий с помощью кнопку джойстика (▲ ▼).**
Выбранное вами число копий распространяется на все изображения.
- 4 При помощи кнопки [▶] укажите, следует ли печатать на снимке дату.**
 - (Вкл): Дата впечатывается.
 - (Выкл): Дата не впечатывается.
- 5 Нажмите кнопку подтверждения ОК.**
Все изображения будут распечатаны в соответствии с заданными параметрами.
Чтобы отменить процесс печати, нажмите кнопку MENU.



Печать изображений с помощью функции DPOF

- 1 С помощью кнопок джойстика (▲ ▼) выберите [Автопечать DPOF] в меню PictBridge.**
- 2 Нажмите кнопку подтверждения ОК.**
Появится экран настроек DPOF.
При помощи кнопок джойстика (◀ ▶) проверьте изображения и параметры печати.
- 3 Нажмите кнопку подтверждения ОК.**
Выбранные изображения будут распечатаны в соответствии с установками DPOF.
Чтобы остановить процесс печати, нажмите кнопку MENU.



Во время печати горит индикатор автоспуска, указывая на передачу данных на принтер.

Отключение фотокамеры от принтера

После завершения распечатки снимков, отключите камеру от принтера.

- 1 Отключите USB кабель от камеры.**
- 2 Отключите USB кабель от принтера.**



После отсоединения камеры от USB-кабеля фотокамера автоматически выключается.

Как вызвать меню [Y] Установки

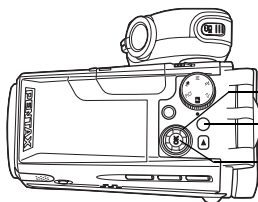

Джойстик
Кнопка меню (MENU)
Кнопка ОК

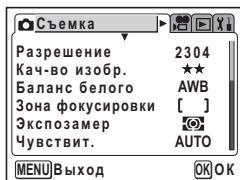

Форматирование карты памяти SD

При форматировании карты памяти все записанные данные стираются.



- Не вынимайте карту памяти во время форматирования, так как это может повредить ее и сделать непригодной.
- Запрещается использовать карты памяти, отформатированные на компьютере или ином устройстве, кроме этой фотокамеры. Карту следует форматировать только с помощью данной фотокамеры.
- При форматировании защищенные данные также стираются.

- 1 Выберите пункт [Форматирование] в меню [Y] Установки.**
- 2 Нажмите кнопку джойстика (▶).**
Появится экран форматирования.
- 3 С помощью кнопок джойстика (▲▼) выберите [Форматирование].**

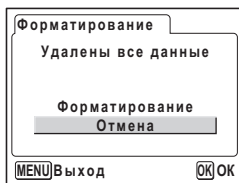

- 4 Нажмите кнопку подтверждения ОК.**
Начинается форматирование. После завершения форматирования фотокамера готова к съемке.

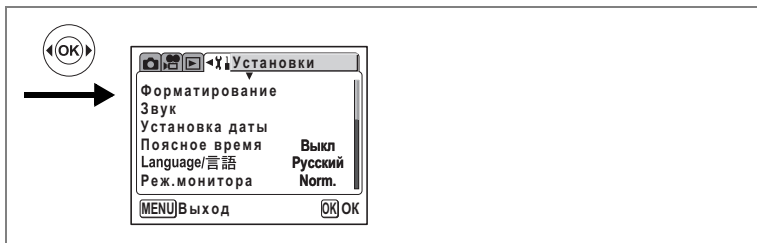

Изменение параметров звука

Можно регулировать громкость воспроизведения и громкость звуков, сопровождающих работу камеры, например, включение камеры, спуск затвора и нажатие на кнопки. Кроме того, можно изменить и тип звука.

Регулировка громкости воспроизведения и системных сигналов

- 1 Выберите пункт [Звук] в меню [Установки].
- 2 Нажмите кнопку джойстика (▶).
Появится экран настройки звука.
- 3 С помощью кнопок джойстика (▲▼) выберите [Громк.воспроизв.] или [Громк. сист.звук.]
- 4 С помощью кнопок джойстика (◀▶) отрегулируйте громкость.
- 5 Дважды нажмите кнопку ОК.
Фотокамера готова к съемке или воспроизведению изображений.

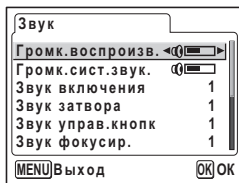

Изменение типа звука

- 3 С помощью кнопок джойстика (▲▼) выберите пункт [Звук включения].
- 4 Кнопками джойстика (◀▶) выберите установку [1], [2], [3] или [Выкл].
Таким же образом измените [Звук затвора], [Звук управл.кнопок], [Звук фокусир.] и [Звук автоспуска].
- 5 Дважды нажмите кнопку ОК.
Фотокамера готова к съемке или воспроизведению изображений.



При выключении камеры параметры звука будут сохранены.

Как вызвать меню [M] [Установки]

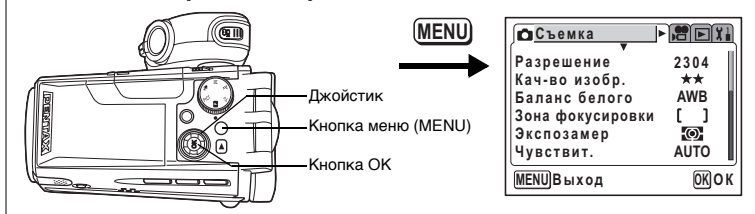

Изменение даты и времени

Можно изменять начальные установки даты и времени. Кроме того, можно задать формат отображения даты на камере. Выберите [ММ/ДД/ГГ], [ДД/ММ/ГГ] или [ГГ/ММ/ДД].

- 1 Выберите пункт [Установка даты] в меню [M] [Установки].
- 2 Нажмите кнопку джойстика (▶).

Появляется экран настройки даты.

Подробную информацию по процедуре настройки параметров смотрите на “Ввод показаний даты/времени” (стр.30).

Установка времени в различных городах мира

Дата и время, выбранные в “Ввод показаний даты/времени” (стр.30), используются в качестве местного времени.

Можно вывести на экран время в городе с другим часовым поясом (Поясное время). Это целесообразно при съемке за рубежом.

- 1 Выберите пункт [Поясное время] в меню [M] [Установки].
- 2 Нажмите кнопку джойстика (▶).

Появится экран поясного времени.



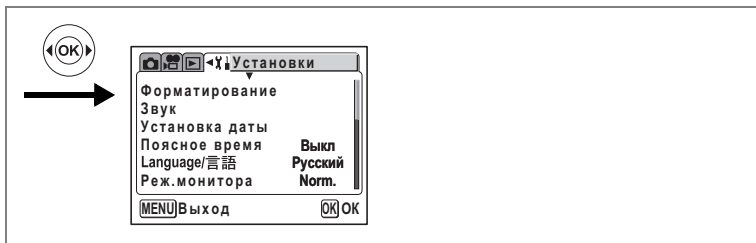

3 Используя кнопки джойстика (◀▶), выберите (Вкл) или (Выкл).

: На мониторе будет отображаться поясное время.

: На мониторе будет отображаться местное время.

4 Нажмите кнопку джойстика (▼).

По умолчанию установлено поясное время Нью-Йорка. Местонахождение Нью-Йорка указывается на карте, а ↗ показывает текущее время в этом городе.

5 С помощью кнопок джойстика (◀▶) выберите город ↗ (Поясное время) и нажмите кнопку джойстика (▼).

6 Используя кнопки джойстика (◀▶) включите режим летнего времени [Лето] (Вкл) или выключите (Выкл), и нажмите (▼).

Рамка переместится на пункт ↗ (местное время).

По умолчанию местное время [↗] задано для [NYC (Нью-Йорк)].

Используйте кнопки джойстика (◀▶) для изменения исходного города ↗ (местное время) и выбора режима летнего времени.

7 Дважды нажмите кнопку ОК.

Камера готова к съемке или воспроизведению изображений в заданном режиме времени.



Список городов и сокращений указан на стр.134.

Как вызвать меню [Y] Установки

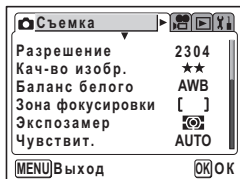
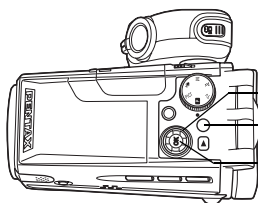

Изменение языка отображения информации

Вы можете изменить язык отображения меню, сообщений об ошибке и т.д. Можно выбрать любой из следующих языков: английский, французский, немецкий, испанский, итальянский, русский, корейский, китайский [традиционный и упрощенный], японский.

- 1 Выберите пункт [Language/言語] в меню [Y] Установки**
- 2 Нажмите кнопку джойстика (▶).**
Появляется экран выбора языка.
- 3 С помощью кнопок джойстика (▲▼) выберите требуемый язык.**
- 4 Дважды нажмите кнопку ОК.**
Фотокамера готова к съемке или воспроизведению изображений.



Выбор режима монитора

В режимах съемки и воспроизведения вы можете выбирать разные варианты отображения информации на мониторе.

- 1 Выберите [Реж.монитора] в меню [Y] Установки.**
- 2 С помощью кнопок джойстика (▲▼) выберите [Нормал.], [Гист.], [Сетка] или [Фокус].**
Смотрите стр.66 и стр.101 относительно режимов экрана монитора.
Нормал. : Нормальный режим
Гист.+инф. : Гистограмма и информация
Сетка : Отображение сетки или нормальный режим экрана при воспроизведении
Фокус : Только рамка фокусировки без информации
- 3 Нажмите кнопку подтверждения ОК.**
Фотокамера готова к съемке или воспроизведению изображений.



Во время воспроизведения видеосюжета нельзя изменить режим монитора.

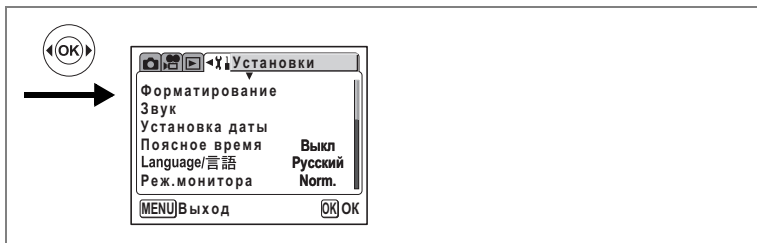

Изменение цвета фона и экранных эффектов

- 1 Выберите пункт [Экран.установки] в меню [Установки].
- 2 Нажмите кнопку джойстика (▶).
Появится экран установок.

Использование экранных эффектов

Установка (Вкл) активизирует различные анимационные эффекты при смене изображений на экране монитора.

- 3 При помощи кнопок джойстика (▲▼) выберите [Эффект монитора].
- 4 Используя кнопки джойстика (◀▶), выберите (Вкл) или (Выкл).
- 5 Дважды нажмите кнопку ОК.

Фотокамера готова к съемке или воспроизведению изображений.

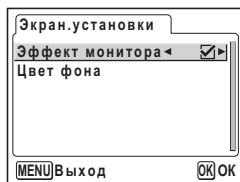

Изменение цвета фона

Вы можете изменить цвет фона программного меню.

- 3 Кнопками джойстика (▲▼) выберите пункт [Цвет фона].
- 4 С помощью кнопок джойстика (▶) войдите в подменю и кнопками джойстика (▲▼◀▶) выберите цвет фона.
- 5 Дважды нажмите кнопку ОК.
Фотокамера готова к съемке или воспроизведению изображений.

Как вызвать меню [Установки]

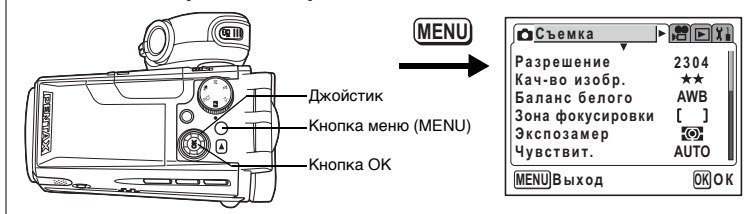

Изменение яркости монитора

Вы можете отрегулировать яркость ЖК монитора.

- 1 Выберите пункт [Уровень яркости] в меню [Установки].**
- 2 Нажмите кнопку джойстика (▶).**
Появится экран регулировки яркости.
- 3 Используйте кнопки джойстика (◀▶) для настройки уровня яркости ЖК-монитора.**
При смещении ползунка влево экран темнеет, а вправо – становится ярче.
- 4 Дважды нажмите кнопку ОК.**
Фотокамера готова к съемке или воспроизведению изображений.

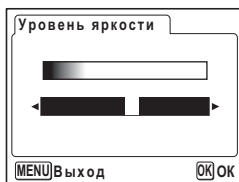

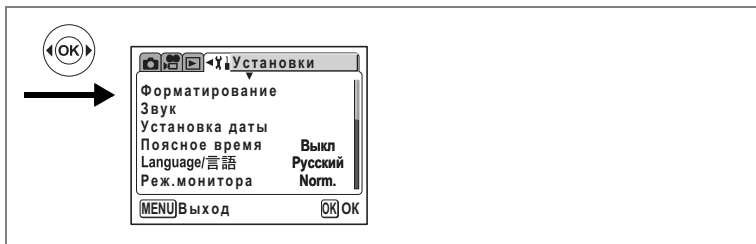

Изменение стандарта видеосигнала

Вы можете выбрать стандарт видеосигнала (NTSC или PAL) для съемки и просмотра изображений на экране телевизора.

- 1 Выберите пункт [Видеовыход] в меню [Установки].**
- 2 Нажимая кнопки джойстика (◀ ▶), выберите стандарт NTSC или PAL.**

Выберите стандарт выходного видеосигнала в соответствии с форматом видеосигнала вашего телевизора.

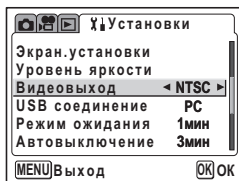

- 3 Нажмите кнопку подтверждения OK.**

Фотокамера готова к съемке или воспроизведению изображений.



NTSC – формат видеосигнала, используемый в Северной Америке.

Просмотр фотоснимков и видеороликов на экране телевизора стр.104

Как вызвать меню [У] Установки

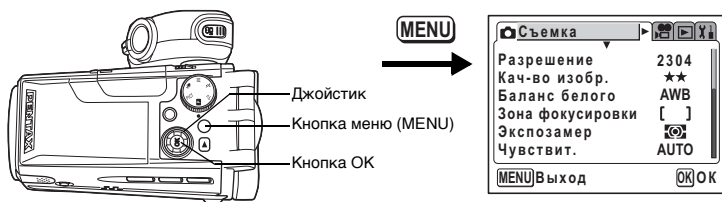

Изменение режима USB-соединения

При подключении камеры через USB-кабель к принтеру или компьютеру выбирайте соответствующий режим USB-соединения.

- 1 Выберите [USB соединение] в меню [У] Установки.
- 2 Используя кнопки джойстика (◀ ▶), выберите [ПК], [PictBridge] или [ПК-F].

[PictBridge] : Выберите эту опцию при подключении фотокамеры напрямую к принтеру, поддерживающему стандарт PictBridge.

[ПК] (PC) : Выберите эту опцию при подключении фотокамеры к компьютеру.

[ПК-F] (PC-F): Выберите эту опцию, если имеются неполадки с передачей данных при выборе опции [ПК].

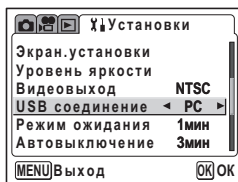

- 3 Нажмите кнопку подтверждения ОК.

Камера готова к подключению к компьютеру или принтеру.



- Не подключайте камеру к компьютеру, если для режима USB-соединения выбрана установка [PictBridge].
- Не подключайте камеру к принтеру, если выбран [ПК] или [ПК-F] для режима USB-соединения.



- Информация о подключении камеры к принтеру или компьютеру содержится в инструкции по подключению к компьютеру.
- Иногда возможны неполадки в передаче записанных файлов. В этом случае выберите [ПК-F]. (При выборе [ПК-F] передача данных осуществляется с максимальной скоростью соединения USB.)

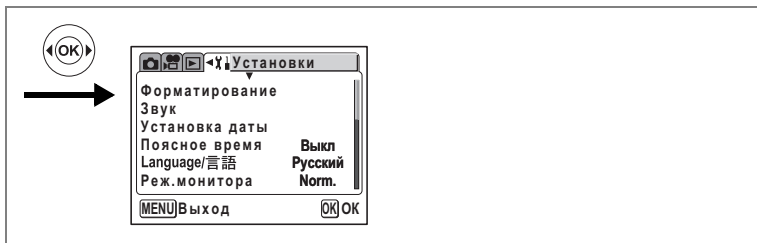

Установка режима ожидания

Вы можете запрограммировать автоматическое выключение монитора через определенный промежуток времени бездействия. При нажатии в режиме ожидания любой кнопки кроме основного выключателя монитор вновь включается.

- 1 Выберите пункт [Режим ожидания] в меню [Установки].**
- 2 Используйте кнопки джойстика (◀▶) для выбора опций: [30 сек], [1 мин], [2 мин] или [Выкл].**
- 3 Нажмите кнопку подтверждения ОК.**
Фотокамера готова к съемке или воспроизведению изображений.



Функция режима ожидания не работает во время воспроизведения видеосюжетов или слайд-шоу.

Функция автоматического выключения питания

Можно настроить фотокамеру таким образом, чтобы она автоматически выключалась в случае бездействия в течение определенного периода.

- 1 Выберите [Автовыключение] в меню [Установки].**
- 2 Используйте кнопки джойстика (◀▶) для выбора опций: [3 мин], [5 мин] или [Выкл].**
- 3 Нажмите кнопку подтверждения ОК.**
Фотокамера готова к съемке или воспроизведению изображений.



Функция автовывключения не работает во время воспроизведения видеосюжетов или слайд-шоу.

Как вызвать меню [Установки]

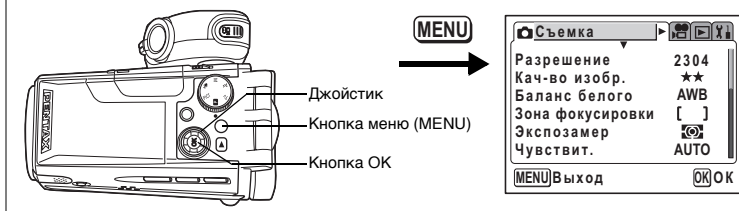

Присвоение функции кнопке ОК

Вы можете присвоить кнопке ОК функцию изменения режима дисплея или выбора цифровых светофильтров для изображений.
Установка по умолчанию – режим дисплея.

- 1 Выберите [Кнопка ОК] в меню [Установки].**
- 2 При помощи кнопок джойстика (◀▶) выберите [DISP.], [FILT.] или [NON].**

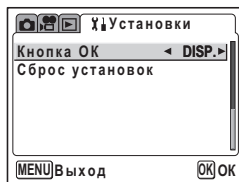

- 3 Нажмите кнопку подтверждения ОК.**

Фотокамера готова к съемке или воспроизведению изображений.

Отображение информации о съемке в режиме съемки
☞ стр.66

Отображение информации о съемке в режиме
воспроизведения ☞ стр.101

Съемка с цифровыми светофильтрами ☞ стр.56

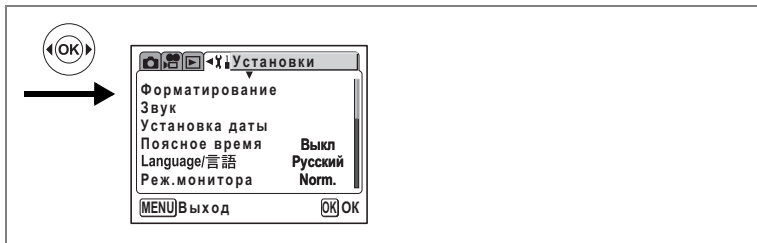

Сброс на исходные установки

Вы можете вернуться к исходным установкам всех функций за исключением даты, языка и поясного времени.

- 1 Выберите пункт [Сброс установок] в меню [Установки].**
- 2 Нажмите кнопку джойстика (▶).**
Появится экран сброса параметров установок.
- 3 Используйте кнопку джойстика (▲) для выбора опции [Сброс установок].**
- 4 Нажмите кнопку подтверждения ОК.**
Фотокамера готова к съемке или воспроизведению изображений.

Перечень кодов городов

Для установки показаний поясного времени выберите требуемое название города и код.

TYO	Токио	JNB	Йоханнесбург
GUM	Гуам	IST	Стамбул
SYD	Сидней	CAI	Каир
NOU	Нумеа	JRS	Иерусалим
WLG	Веллингтон	MOW	Москва
AKL	Окленд	JED	Джидда
PPG	Паго-Паго	THR	Тегеран
HNL	Гонолулу	DXB	Дубай
ANC	Анкоридж	KHI	Карачи
YVR	Ванкувер	KBL	Кабул
SFO	Сан-Франциско	MLE	Мале
LAX	Лос-Анджелес	DEL	Дели
YYC	Калгари	CMB	Коломбо
DEN	Денвер	KTM	Катманду
MEX	Мехико	DAC	Дакка
CHI	Чикаго	RGN	Янгон
MIA	Майами	BKK	Бангкок
YTO	Торонто	KUL	Куала-Лумпур
NYC	Нью-Йорк	VTE	Вьентьян
SCL	Сантьяго	SIN	Сингапур
CCS	Каракас	PNH	Пномпень
YHZ	Галифакс	SGN	Хошимин
BUE	Буэнос-Айрес	JKT	Джакарта
SAO	Сан-Паулу	HKG	Гонконг
RIO	Рио-де-Жанейро	PER	Перт
MAD	Мадрид	BJS	Пекин
LON	Лондон	SHA	Шанхай
PAR	Париж	MNL	Манила
MIL	Милан	TPE	Тайбэй
ROM	Рим	SEL	Сеул
BER	Берлин	ADL	Аделаида

Дополнительные принадлежности

Для данной камеры существует целый ряд принадлежностей.

Широкоугольный конвертер L-WC17 (☞стр.65)

Сетевой адаптер K-AC7E

Литий-ионный аккумулятор D-LI7 (*)

Зарядное устройство K-BC7E (*)

Сетевой шнур D-CO2 (*)

D-CO2A Австралия

D-CO2B Великобритания

D-CO2E Европа

D-CO2H Гонконг

D-CO2J Япония

D-CO2K Корея

D-CO2U Северная Америка, Канада

USB-кабель I-USB17 (*)

AV кабель I-AVC7 (*)

Ремешок O-ST17 (*)

Чехол для камеры O-CC17

Отмеченная звездочкой продукция (*) поставляется в комплекте с фотокамерой.

В процессе работы фотокамеры на мониторе могут отображаться следующие сообщения.













Нет изображений и звука	На карте памяти камеры нет никаких изображений и аудиофайлов.
Карта памяти переполнена	Карта памяти переполнена, и никакие дополнительные кадры не могут быть сохранены. Вставьте новую карту памяти или удалите ненужные изображения. (стр.18, 105) Измените качество / размер кадров и повторите попытку. (стр.110)
Ошибка карты памяти	Съемка и воспроизведение невозможны из-за проблемы с картой памяти. Попробуйте воспроизвести кадр на персональном компьютере.
Карта памяти не отформатирована	Используемая карта памяти не отформатирована или отформатирована на компьютере или другом устройстве, не совместимом с камерой. (стр.122)
Карта памяти заблокирована	Карта памяти защищена от записи. (стр.19)
Идет запись данных	Изображение записывается на карту памяти SD.
	Идет процесс изменения защищенных установок или настроек DPOF.
	Происходит запись видеосюжета.
Невозможно воспроизвести изображение/звук	Вы пытаетесь воспроизвести изображение или фонограмму, записанные в формате, которые не поддерживаются фотокамерой. Возможно, воспроизведение удастся на фотокамере другой марки или на персональном компьютере.
Удаление	Идет процесс удаления изображения.
Источник питания разряжен Нельзя сохранить изображение	Элемент питания истощен. Установите свежий элемент питания. Подзарядите подзаряжаемый элемент питания. (стр.15)
Форматирование	Карта памяти форматируется.
Запись новых кадров на карту невозможна	Изображению назначен максимальный номер файла, и никакие дополнительные кадры не могут быть сохранены. Вставьте новую карту памяти или отформатируете используемую карту памяти. (стр.122)
Изображение и звук защищены	Изображение или фонограмма, которую вы пытаетесь удалить, защищена.

При использовании функции PictBridge на мониторе могут появляться следующие сообщения.

В принтере нет бумаги	В принтере нет бумаги.
В принтере нет тонера	В принтере нет тонера.
Ошибка принтера	От принтера получено сообщение об ошибке.
Ошибка данных	От принтера получено сообщение об ошибке в данных.
Ошибка подачи бумаги	Проблема с подачей бумаги.

Неполадки и их устранение

Проблема	Причина	Способ устранения
Камера не включается	Элемент питания не установлен	Проверьте, установлен ли аккумулятор. Если нет, установите его.
	Элемент питания установлен неверно	Проверьте полярность элемента питания. Проверьте правильность установки элемента питания. Вставьте элемент питания, соблюдая полярность ⊕ ⊖. (стр.15)
	Элементы питания разряжены	Установите свежий или подзаряженный аккумулятор или используйте сетевой адаптер.
	Вставлены элементы питания AA	В этой фотокамере нельзя использовать элементы питания AA. Вставьте элемент питания D-LI7.
Изображение на мониторе отсутствует.	Камера подключена к принтеру через USB-кабель.	При подсоединении камеры к компьютеру монитор отключается.
	Камера подключена к телевизору	При подсоединении камеры к телевизору, монитор отключается.
	Изображение отображается, но его трудно разглядеть	Изображение на мониторе трудно увидеть во время съемки вне помещения при ярком солнечном свете.
Кнопка спуска не срабатывает	Вспышка заряжается	Во время зарядки вспышки производить съемку невозможно. Подождите окончания зарядки вспышки.
	Нет свободного места на карте памяти.	Вставьте карту памяти, на которой есть свободное место, или удалите ненужные изображения. (стр.18, 105)
	Идет запись изображения	Подождите окончания записи.
Изображение темное	Объект находится слишком далеко от камеры, а съемка производится в темноте	Изображение становится темным, если объект расположен слишком далеко. Произведите съемку в пределах диапазона эффективности вспышки.
	Темный фон	При съемке человека на темном фоне (например, ночью) человек может получиться темным, если свет вспышки не достигает фона даже при правильной экспозиции. Установите режим  для того, чтобы на снимке получился и человек, и фон. (стр.50)

Проблема	Причина	Способ устранения
Объект нерезкий	Трудный для фокусировки объект	Сложные для автофокусировки объекты: малоконтрастные объекты (синее небо, белые стены и т.д.), темные или быстродвижущиеся объекты, объекты с мелким рисунком или расположенные за стеклом, сеткой и т.д. Выполните блокировку фокуса на другом объекте, расположенном на таком же расстоянии (нажмите наполовину кнопку спуска), затем наведите фотокамеру на фотографируемый объект и полностью нажмите кнопку спуска или используйте ручной режим фокусировки.
	Объект находится вне зоны автофокусировки	Поместите объект внутри прямоугольной рамки (зона автофокусировки) в центре монитора. Если по замыслу объект должен находиться вне зоны автофокусировки, наведите фотокамеру на объект и заблокируйте фокус (нажмите кнопку спуска наполовину), затем скомпонуйте изображение и полностью нажмите кнопку спуска.
	Объект расположен слишком близко	Установите режим фокусировки  (Макро) или  (Супермакро). (стр.68)
	Режим фокусировки установлен на  или 	При выборе режима фокусировки  (Макро) или  (Супермакро) обычные изображения получаются нерезкими.
Вспышка не срабатывает	Вспышка не выдвинута	Нажмите  OPEN, чтобы выдвинуть вспышку.
	Вспышка выключена	Установите авторежим или  . (стр.70)
	<ul style="list-style-type: none"> • Включен режим съемки видеоролика • Режим кадров установлен на  или  • Режим фокусировки установлен на  или  	Вспышка не срабатывает в этих режимах.
Зумирование не работает	Режим фокусировки установлен на 	Зумирование не работает в режиме Супермакро.
USB-соединение с компьютером не функционирует надлежащим образом	Режим USB-соединения установлен на [PictBridge].	Установите режим USB-соединения на фотокамере на [PC]. (стр.130)
	Передача данных через USB-соединение не состоялась	Установите режим USB-соединения на фотокамере на [PC-F]. (стр.130)

Основные технические характеристики

Тип	Автоматическая компактная цифровая фотокамера со встроенным зум-объективом.		
Эффективных пикселей	4.0 мегапикселей		
Матрица	4,23 мегапикселей (всего) 1/2.7 дюймовая ПЗС матрица с первичным цветовым фильтром типа interline transfer		
Разрешение	Фото	2304×1728 пикселей, 1600×1200 пикселей, 1024×768 пикселей, 640×480 пикселей	
	Видео	640×480 пикселей, 320×240 пикселей, 160×120 пикселей	
Чувствительность	Автоматическая, ручная (100, 200, 400: стандартная выходная светочувствительность)		
Формат файлов:	Фото	JPEG (Exif2.2), DCF, DPOF, PictBridge, PRINT Image Matching III	
	Видео	MOV (MPEG4), непрерывная запись, около 30 к/сек., около 15 к/сек., со звуком (система PCM, моно)	
	Звук	Звуковой комментарий, диктофон: система WAVADPCM, моно	
Кач-во изобр.	Фотоснимки	★★★★ "Наилучшее", ★★★ "Повышенное", ★ "Хорошее"	
	Видеосюжеты	★★★★ "Наилучшее", ★★★ "Повышенное", ★ "Хорошее"	
Носитель данных	Карта памяти SD		

Емкость памяти из расчета количества снимков и продолжительности записи (при использовании карты памяти SD 64MB)

Фотоснимки
(примерное количество кадров)

Разрешение	Кач-во изобр.		
	★★★★ Наилучшее	★★★ Повышенное	★ Хорошее
2304 (2304×1728)	24	47	69
1600 (1600×1200)	51	89	123
1024 (1024×768)	112	202	257
640 (640×480)	241	386	483

Видеоролики
(примерная продолжительность записи)

Разрешение	Кач-во изобр.		
	★★★★ Наилучшее	★★★ Повышенное	★ Хорошее
640 (640×480)	2.5 мин. (5 мин.)	4 мин. (7 мин.)	5 мин. (9 мин.)
320 (320×240)	6 мин. (11 мин.)	9 мин. (16 мин.)	16 мин. (25 мин.)
160 (160×120)	16 мин. (25 мин.)	20 мин. (31 мин.)	31 мин. (42 мин.)

Скорость съемки: 30 к/сек (15 к/сек)

Звук Около 4 ч. 22 мин.

Баланс белого	Авторежим, дневной свет, тень, искусственное освещение, люминесцентный свет и ручная установка		
Объектив	Фокусное расстояние	5,8 мм – 58 мм (Эквивалент 37 мм – 370 мм в формате 35 мм)	
	Максимальная диафрагма	f2.9 – f3.5	
	Конструкция объектива	12 элементов в 8 группах (1 двусторонняя асферическая линза, 1 асферическая линза)	
	Тип зумирования	Электронное приводное	
	Размер кадра	21,2 мм×15,5 мм (экран заполнен) (в режиме супермакро) С резьбой для фильтра 37 мм и крышковой объектива	
Цифровой зум	Режим съемки	Макс. 10× (совместно с 10× оптическим зумом обеспечивает увеличение до 100×)	

ЖК монитор	1.8-дюймовый цветной ЖК монитор TFT с антибликовым покрытием CG и регулятором яркости, около 134 000 пикселей (с подсветкой), с шарнирным механизмом (210° по вертикали и 180° по горизонтали)					
Функции в режиме воспроизведения	Просмотр одного кадра, функция поиска (9 кадров), увеличение (макс. 12x), прокрутка, слайд-шоу, изменение размера, обрезка, просмотр видеоролика, гистограмма, поворот, цифровой фильтр					
Автофокус	Тип	Метод TTL-контрастной детекции 5-точечная автофокусировка (широкая и точечная)				
	Диапазон фокусировки (от плоскости передней линзы)	При фотосъемке		При видеосъемке		
			Широко-угольное	Теле-положение	Широко-угольное	Теле-положение
		Автофокус (стандартный режим)	0.4 м – ∞	1.2 м – ∞	0.1 м – ∞	1.2 м – ∞
		Макро	0.1 м – 0.5 м	0.6 м – 1.5 м	0.1 м – ∞	1.2 м – ∞
		Супермакро	0 см – 15 см	–	0.1 м – ∞	1.2 м – ∞
Пейзаж	∞	∞	∞	∞		
Блокировка фокуса	Путем половинного нажатия кнопки спуска					
Ручная фокусировка	0 см – ∞ (Wide), 60 см – ∞ (Tele)					
Управление экспозицией	Экспомер	TTL замер (многоэлементный, центрально-взвешенный, точечный)				
	Экспокоррекция	±2 EV (шаг 1/4)				
	Режимы съемки	Сюжетные программы, программный режим, приоритет выдержки, приоритет диафрагмы, ручной режим				
Сюжетные программы	Пейзаж, цветы, портрет, спорт, пляж и снег, закат, ночная съемка, soft, рисунок, панорама					
Цифровые фильтры	Черно-белый, сепия, красный, розовый, пурпурный, синий, зеленый, желтый					
Автобрекетинг	Экспозиция, баланс белого, резкость, насыщенность, контраст					
Видео	Продолжительность непрерывной записи до 120 мин. (в зависимости от емкости карты памяти SD)					
Затвор	Тип	Электронно-управляемый				
	Диапазон выдержек	Прибл. 1/2000 сек. – 4 сек. (ручная экспозиция, приоритет выдержки: прибл. 1/1000 сек. – 4 сек.)				
Вспышка	Тип	Выдвижная вспышка с функцией уменьшения эффекта "красных глаз"				
	Режимы вспышки	Авторежим (при низкой освещенности), вспышка включена/выключена, авто + подавление "красных глаз", вспышка включена + подавление "красных глаз"				
	Диапазон работы	Wide : около 0.1 м – 5.1 м (эквивалентно ISO 200) Tele : около 0.6 м – 3.8 м (эквивалентно ISO 200)				
Режимы кадров	Покадровый, непрерывный, скоростной непрерывный, автоспуск (10 сек. или 2 сек.), автобрекетинг (выдержка, баланс белого, насыщенность, резкость, контраст)					
Автоспуск	Электронный таймер, время задержки 10 сек. и 2 сек.					
Функция поясного времени	Установка времени в 62 городах (28 временных зон)					
Источник питания	Литий-ионный аккумулятор D-Li7, сетевой адаптер (приобретается отдельно)					

Ресурс элемента питания (количество снимков)	Около 180 снимков	(при 23°C и 50% съемке со вспышкой с использованием полностью заряженного литий-ионного аккумулятора D-LI7, по замерам в соответствии со стандартом CIPA)
Интерфейс	Порт USB/AV (PC USB 2.0), внешний разъем для сетевого адаптера.	
Формат видеозаписи	NTSC/PAL (моно)	
PictBridge	Принтер	PictBridge-совместимый принтер
	Режимы печати	Один кадр, все кадры, автопечать DPOF
Размер	73 (Ш)×59 (В)×103,5 (Г) мм (без выступающих частей)	
Вес	330 г (без карты памяти и батареи)	
Вес комплекта	375 г (с картой памяти и батареей D-LI7)	
Комплект поставки	Li-ION аккумулятор, зарядное устройство, сетевой шнур, карта памяти SD, USB кабель, AV кабель, программное обеспечение (CD-ROM), ремешок, колпачок объектива, инструкция по эксплуатации	

ГАРАНТИЙНАЯ ПОЛИТИКА

Продукция Pentax, приобретенная через официальную дилерскую сеть, обеспечивается гарантией в течение 2 лет с момента покупки для фотоаппаратов, цифровых биноклей, объективов и вспышек, 10 лет – для биноклей и 1 года для других принадлежностей PENTAX. Данная гарантия распространяется только на дефекты и поломки, произошедшие по вине завода-изготовителя. Претензии рассматриваются при предъявлении гарантийного талона в заполненном виде (за исключением разделов, касающихся фамилии, имени, отчества и адреса потребителя). В случае обнаружения недостатков в приобретенном товаре потребитель вправе предъявить требования, перечень и порядок предъявления которых установлен статьей 18 Закона Российской Федерации "О защите прав потребителей". В гарантийном талоне в обязательном порядке должны быть указаны дата продажи, модель и серийный номер изделия, проставлены штамп и печать продавца. Разделы "фамилия, имя, отчество покупателя" и "страна продажи" заполняются самим покупателем по его желанию и/или в случае необходимости обращения в зарубежный сервисный центр.



Элементы питания запрещается выбрасывать. непригодные элементы питания подлежат сдаче в специализированные пункты приема. непригодные фотокамеры также следует утилизировать специальным образом. непригодные фотокамеры подлежат сдаче в специализированные пункты приема или возврату изготовителю.



CE – это знак соответствия товара требованиям по качеству и безопасности, действующим в странах Европейского Сообщества (ЕС).

PENTAX Corporation 2-36-9, Maeno-cho, Itabashi-ku, Tokyo 174-8639, JAPAN
(<http://www.pentax.co.jp/>)

PENTAX Europe GmbH (European Headquarters)
Julius-Vosseler-Strasse, 104, 22527 Hamburg, GERMANY
(HQ - <http://www.pentaxeurope.com>)
(Germany - <http://www.pentax.de>)

PENTAX U.K. Limited PENTAX House, Heron Drive, Langley, Slough, Berks
SL3 8PN, U.K.
(<http://www.pentax.co.uk>)

PENTAX France S.A.S. 12/14, rue Jean Poulmarch, 95106 Argenteuil Cedex, FRANCE

PENTAX Benelux B.V. (for Netherlands)
Spinveld 25, 4815 HR Breda, NETHERLANDS
(<http://www.pentax.nl>)
(for Belgium & Luxembourg)
Weiveldlaan 3-5, 1930 Zaventem, BELGIUM
(<http://www.pentax.be>)

PENTAX (Schweiz) AG Widenholzstrasse 1 Postfach 367 8305 Dietlikon, SWITZERLAND
(<http://www.pentax.ch>)

PENTAX Scandinavia AB P.O. Box 650, 75127 Uppsala, SWEDEN
(<http://www.pentax.se>)

PENTAX Imaging Company
A Division of PENTAX of America, Inc.

(Headquarters)
600 12th Street, Suite 300 Golden, Colorado 80401, U.S.A.
(Distribution & Service Center)
16163 West 45th Drive, Unit H Golden, Colorado
80403, U.S.A. (<http://www.pentaximaging.com>)

PENTAX Canada Inc. 1770 Argentia Road Mississauga, Ontario L5N 3S7, CANADA
(<http://www.pentaxcanada.ca>)



PENTAR CORPORATION
Nevskiy Pr. 88-65
191025 St. Petersburg, Russia

Технические характеристики и габариты изделия могут быть изменены без предварительного уведомления со стороны изготовителя.

AP009013/RUS

Copyright © PENTAX Corporation 2004
FOM 01.09.2004 Printed in Belgium