



Основные разделы инструкции

Для получения базовой информации о камере Optio T20 ознакомьтесь с разделами “Подготовка к съемке” и “Функции фотокамеры”. Для получения информации по интересующим вас темам смотрите другие разделы инструкции.

1	Подготовка к съемке	стр.12	1
	В данном разделе описана процедура первой подготовки фотокамеры после ее покупки. Внимательно прочитайте его.		
2	Функции фотокамеры	стр.24	2
	В этом разделе объясняются основные функции камеры, а именно фотосъемка, запись видео и аудиофайлов, печать фотоснимков.		
3	Фотосъемка	стр.34	3
	В этом разделе приведена более подробная информация о различных режимах съемки и настройке соответствующих функций.		
4	Воспроизведение и редактирование изображений	стр.74	4
	В данном разделе описаны процедуры воспроизведения медиафайлов, их редактирования или удаления.		
5	Печать снимков	стр.112	5
	В этом разделе объясняются правила печати с использованием стандарта PictBridge и установок DPOF.		
6	Настройки фотокамеры	стр.120	6
	Здесь приведена информация о форматировании карт памяти SD и внутренней памяти, установке показаний даты и времени, настройке звуковых сигналов и других параметров камеры.		
7	Приложение	стр.139	7
	Здесь приведен список дополнительных принадлежностей к фотокамере и рекомендации по устранению неполадок.		

* Информацию о копировании файлов на PC и установке программы ACDSee for PENTAX смотрите в инструкции по подключению к компьютеру. Процедура редактирования и печати изображений через компьютер описана в разделе справки программы ACDSee for PENTAX.

Ниже приведены описания символов, использующихся в данной инструкции.

	Этот символ указывает меры предосторожности, которые необходимо соблюдать при работе с фотокамерой.
	Этот символ обозначает полезную информацию.
	Этот символ обозначает номер страницы, на которой приведено описание соответствующей операции.

Благодарим Вас за покупку цифровой фотокамеры PENTAX.

Внимательно ознакомьтесь со всеми разделами данной инструкции. Изложенная в них информация поможет вам освоить навыки работы с фотокамерой и научит максимально использовать возможности данной модели.

Об авторских правах

В соответствии с законом о защите авторских прав изображения, полученные с помощью цифровой фотокамеры PENTAX в любых целях кроме личного использования, могут копироваться и публиковаться только с разрешения автора. Данный закон накладывает также определенные ограничения на выбор объекта фотосъемки.

О торговых марках и товарных знаках

- PENTAX, Optio и smc PENTAX являются торговыми марками компании PENTAX Corporation.
- Логотип SD  является торговой маркой.
- QuickTime™ и логотип QuickTime являются торговыми марками, используемыми по лицензии. Логотип QuickTime зарегистрирован в США и других странах.
- ПО для коррекции красных глаз © 2003-2005 FotoNation Inc. In Camera Red Eye -- защищено патентом США No. 6,407,777. Другие патенты находятся в разработке.
- Все прочие торговые марки и товарные знаки являются собственностью их владельцев.

Для пользователей камеры

- При использовании фотокамеры вблизи установок, генерирующих сильные магнитные поля или электромагнитные излучения, возможны сбои в работе фотокамеры или стирание изображений.
- Жидкокристаллическая панель дисплея изготовлена с применением высокоточных технологий. Хотя количество эффективных пикселей находится на уровне 99,99% и выше, следует знать о том, что 0,01% могут работать некорректно. Однако это явление никак не отражается на качестве изображения.

Данная продукция поддерживает технологию PRINT Image Matching III. Совместное использование цифровых камер, принтеров и программного обеспечения, поддерживающих PRINT Image Matching, гарантирует оптимальное качество печати. Некоторые функции недоступны для принтеров, не совместимых с PRINT Image Matching III.

Copyright 2001 Seiko Epson Corporation. Все права защищены.

PRINT Image Matching является торговой маркой корпорации Seiko Epson Corporation.

Логотип PRINT Image Matching является торговой маркой корпорации Seiko Epson Corporation.

Информация о "PictBridge"

Программное обеспечение "PictBridge" позволяет пользователю напрямую подключать цифровую камеру к принтеру для распечатки изображений с помощью унифицированного стандарта.

О регистрации изделия

В целях улучшения обслуживания выполните регистрацию изделия с помощью входящего в комплект CD-ROM или через веб-сайт PENTAX. Благодарим вас за сотрудничество. Смотрите дополнительную информацию в инструкции по подключению к компьютеру.

- Иллюстрации и внешний вид дисплеев ЖК монитора, приведенные в данном руководстве, могут отличаться от реального вида фотокамеры.

Содержание

Основные разделы инструкции	1
Содержание.....	3
ПРАВИЛА ОБРАЩЕНИЯ С ФОТОКАМЕРОЙ	7
ПОДГОТОВКА К ФОТОСЪЕМКЕ	7
Зарядное устройство и сетевой адаптер	9
Советы по уходу за фотокамерой.....	10
1 Подготовка к съемке	12
Проверка содержимого упаковки	12
Закрепление ремешка	13
Установка элемента питания	14
Зарядка элемента питания	14
Установка элемента питания	15
Извлечение элемента питания	15
Установка карты памяти SD	17
Извлечение карты памяти SD	18
Включение и выключение фотокамеры	20
Проверка карты памяти	20
Начальные установки	21
Выбор языка и показаний даты и времени	21
2 Функции фотокамеры.....	24
Кратко о процедуре фотосъемки	24
Кратко о процедуре видеосъемки	28
Кратко о процедуре аудиозаписи	30
Кратко о печати фотоснимков	32

3 Фотосъемка	34
Установка функций съемки	34
Быстрый доступ к часто используемым функциям	36
Сохранение настроек фотокамеры	38
Информационный дисплей в режиме съемки	40
Выбор режима съемки	42
Выбор режима съемки на палитре режимов съемки	42
Компоновка кадра	45
Использование зума	45
Фотосъемка с декоративными рамками	47
Выбор разрешения, уровня качества, яркости и баланса белого	48
Установка разрешения, уровня качества и частоты кадров	49
Регулировка экспозиции (Экспокоррекция)	53
Выбор метода экспозамера	55
Использование вспышки	56
Регулировка баланса белого (Баланс белого)	58
Регулировка резкости, насыщенности и контраста	60
Фокусировка	61
Выбор режима фокусировки	63
Настройка параметров автофокусировки	65
Выбор светочувствительности	67
Фотосъемка	68
Использование автоспуска	69
Дистанционное управление фотокамерой	70
Непрерывная фотосъемка	72
Выбор времени мгновенного просмотра	73

4	Воспроизведение и редактирование изображений.....	74
	Настройка функций воспроизведения	74
	Информационный дисплей	77
	Произведение снимков, видеороликов и аудиофайлов	79
	Режим ограниченного воспроизведения	79
	Поворот изображения	79
	Увеличение изображения	80
	Режим девяти кадров	81
	Воспроизведение снимка со звуковым комментарием	82
	Воспроизведение видеороликов	83
	Воспроизведение аудиофайлов	84
	Слайд-шоу	85
	Просмотр на экране телевизора	87
	Удаление медиа-файлов	89
	Удаление отдельного файла	89
	Удаление всех файлов	90
	Выборочное удаление файлов	91
	Защита медиа-файлов от удаления	92
	Редактирование фотографий и видеороликов	94
	Снижение разрешения и качества (Снизить разреш.)	94
	Удаление части изображения (Обрезка границ)	95
	Рисование и добавление штампов	96
	Вращение штампов	98
	Добавление рамки к снимку (Добавить рамку)	101
	Изменение цвета фотографии (Цветной фильтр)	103
	Изменение яркости изображения (Фильтр яркости)	104
	Цифровые фильтры	105
	Корректировка эффекта красных глаз	106
	Добавление звука к снимку (Звуковой комментарий)	107
	Запись изображения в качестве заставки экрана	108
	Сохранение кадра видеоролика в виде снимка	109
	Копирование изображений и аудиофайлов	110

5 Печать фотографий.....	112
Печать с установками DPOF	112
Выбор установок DPOF для отдельного снимка	112
Выбор установок DPOF для всех снимков	114
Прямая печать с помощью PictBridge	115
Подключение фотокамеры к принтеру	115
Печать отдельного изображения	116
Печать всех изображений	118
Печать с использованием установок DPOF	118
Отключение USB кабеля	119
6 Настройки фотокамеры	120
Работа в меню установок	120
Форматирование карты памяти и внутренней памяти камеры	122
Изменение даты и времени	123
Изменение параметров звука	125
Установка поясного времени	127
Изменение языка вывода информации	130
Изменение наименования папок	131
Изменение режима USB соединения	132
Изменение стандарта видеосигнала	133
Регулировка яркости монитора	134
Использование функции энергосбережения	135
Установка автоматического выключения	136
Включение экрана пояснений	137
Возврат установок к значениям по умолчанию (Сброс установок)	138
7 Приложение.....	139
Зарядка аккумулятора в других странах	139
Основные типы штепсельных розеток в различных странах и регионах мира	140
Использование сетевого адаптера	141
Дополнительные принадлежности	143
Сообщения	144
Неполадки и их устранение	146
Основные технические характеристики	150
ГАРАНТИЙНАЯ ПОЛИТИКА	155
Алфавитный указатель	159

ПРАВИЛА ОБРАЩЕНИЯ С ФОТОКАМЕРОЙ

Хотя данная фотокамера является безопасной в работе, при ее использовании обратите особое внимание на пункты, отмеченные символом.



Осторожно!

Этот символ показывает, что несоблюдение данных предостережений может привести к серьезным травмам.



Внимание!

Этот символ показывает, что невыполнение предостережений может привести к травмированию пользователя или поломке фотокамеры.

ПОДГОТОВКА К ФОТОСЪЕМКЕ



Осторожно!

- Не пытайтесь разбирать или модифицировать камеру. Внутренние элементы фотокамеры находятся под высоким напряжением.
- Не касайтесь внутренних частей фотокамеры, ставших доступными в результате её падения или повреждения корпуса, так как есть вероятность поражения электрическим током.
- Во избежание несчастных случаев храните стилус в местах, недоступных для детей.
- Храните карты памяти SD в местах, недоступных для детей.
- Во избежание несчастных случаев не давайте ремешок маленьким детям.
- Используйте сетевой адаптер, указанный в данной инструкции. Применение другой модели может вызвать возгорание или поражение электрическим током.
- При появлении дыма или необычного запаха немедленно остановите съемку, удалите из фотокамеры элементы питания или отключите сетевой адаптер. После чего обратитесь в ближайший сервис центр PENTAX. В противном случае, возможно возгорание камеры и удар электрическим током.



Внимание!

- Не пытайтесь разбирать или перезаряжать элементы питания. Не бросайте их в огонь, так как это может привести к взрыву.
- Не перезаряжайте никаких элементов питания, кроме литий-ионных аккумуляторов D-LI8, так как это может привести к возгоранию или взрыву.
- Во избежание ожога не держите пальцы на стекле вспышки во время ее срабатывания.
- Если при срабатывании вспышка соприкасается с вашей одеждой, это может привести к обесцвечиванию материала.
- Если электролит попал в глаза, не трите их, а промойте чистой водой, после чего обратитесь к врачу.
- При попадании электролита на кожу или одежду тщательно смойте его водой.
- Немедленно удалите из камеры элемент питания, если он стал горячим или появился дым. Действуйте осторожно, чтобы не обжечься.
- Некоторые детали фотокамеры могут нагреваться в процессе работы. Соблюдайте осторожность.
- В случае повреждения жидкокристаллического дисплея не допускайте попадания его фрагментов на кожу, в глаза и т.д.
- Во избежание появления царапин на сенсорном дисплее, нажимайте на него только пальцем или стилусом, входящим в комплект поставки. Запрещается использовать острые предметы, например ручку или карандаш.

Зарядное устройство и сетевой адаптер



Осторожно!

- Запрещается использовать изделие при напряжении выше номинального. Использование непредусмотренного источника питания или напряжения может вызвать возгорание или поражение электрическим током. Номинальное напряжение 100-240 В переменного тока.
- Запрещается разбирать или вносить изменения в изделие. Это может вызвать возгорание или поражение электрическим током.
- При появлении дыма или необычного запаха немедленно отключите изделие и обратитесь в ближайший сервис центр PENTAX. В противном случае возможно возгорание или поражение электрическим током.
- При попадании воды внутрь изделия обратитесь в ближайший сервис центр PENTAX. В противном случае возможно возгорание или поражение электрическим током.
- Во время грозы следует отсоединить кабель питания и не пользоваться изделием. В противном случае возможно повреждение изделия, возгорание или поражение электрическим током.
- Протирайте кабель питания от пыли, иначе существует опасность возгорания.



Внимание!

- Берегите электрокабель от повреждения какими-либо тяжелыми предметами и т.п. В случае повреждения кабеля обращайтесь в ближайший сервис центр PENTAX.
- Запрещается прикасаться к клеммам изделия, подключенного к источнику питания.
- Не подключайте кабель мокрыми руками – это может вызвать поражение электрическим током.
- Берегите устройство от ударов и падений на твердую поверхность – это может привести к повреждениям.
- Для снижения уровня риска используйте только CSA/UL сертифицированный комплект электрокабеля, провода типа SPT-2 или больше с медным сердечником стандарта не менее 18 AWG, у которого один конец имеет напаянное штырьковое (конфигурация NEMA), а второй – гнездовое соединение (непромышленная конфигурация IEC) или эквивалент.
- Не используйте зарядное устройство для подзарядки других элементов питания кроме литий-ионного аккумулятора D-Li8. Это может привести к его перегреву или повреждению.

Советы по уходу за фотокамерой

- При поездках за границу не забудьте взять с собой международный гарантийный талон, а также прилагаемые адреса пунктов обслуживания на случай возникновения каких-либо проблем с камерой.
- Если камера не использовалась в течение долгого времени, проверьте ее работоспособность, особенно перед важными съемками (например, на бракосочетании или в командировке). Сохранность записанной информации не может быть гарантирована, если запись, воспроизведение, передача данных на компьютер и пр. не работает должным образом из-за неполадки в работе камеры или носителя информации (карты памяти SD) и т.п.
- Объектив на этой камере не является сменным.
- Не применяйте для чистки фотокамеры растворители для красок, спирт и бензин.
- Для удаления с поверхности экрана отпечатков пальцев аккуратно протрите его чистой, мягкой тканью.
- Не храните фотокамеру в местах с повышенной температурой и влажностью, например, в закрытом автомобиле на солнце.
- Не оставляйте фотокамеру в местах хранения химических реактивов. Определите ей место с хорошей циркуляцией воздуха.
- Не используйте фотокамеру в таких местах, где она может контактировать с водой, поскольку она не герметична. Оберегайте её от дождя и брызг.
- Не подвергайте фотокамеру сильным вибрациям, ударам и нагрузкам, так как это может привести к ее повреждению, неисправности или потере герметичности. Для снижения вибрации при перевозке камеры на мотоцикле, автомобиле и т.п. используйте мягкие прокладки между камерой и коробкой/чехлом. Если камера подверглась сильной вибрации, ударам или нагрузкам, необходимо проверить ее работу в ближайшем центре обслуживания PENTAX.
- Температурный диапазон нормальной работы фотокамеры составляет от 0°C до +40°C.
- При повышенной температуре ЖК монитор может потемнеть, но его свойства восстанавливаются в нормальных условиях.
- Работа ЖК монитора может замедляться при низких температурах. Следует помнить, что это не является дефектом камеры.
- Для поддержания нормальной работоспособности фотокамеры рекомендуется каждый год или два проводить ее профилактику.

- При резких перепадах температуры возможна конденсация влаги как внутри, так и на поверхности фотокамеры. В таких случаях для смягчения температурного скачка в течение некоторого времени выдерживайте камеру в чехле или сумке.
- Переносите фотокамеру в чехле во избежание попадания пыли, грязи, песка и мелких насекомых на оптические поверхности и внутрь корпуса, так как это может явиться причиной неполадок в ее работе. Неисправности такого рода не являются основанием для гарантийного ремонта.
- Правила обращения с картами памяти изложены в разделе “Меры предосторожности при обращении с картой памяти SD” (стр.19).
- Помните, что при форматировании карты памяти и внутренней памяти вся ранее записанная информация стирается. Однако, сейчас существуют специальные программы для восстановления удаленных файлов.
- Не надавливайте на ЖК монитор. Это может привести к сбою или поломке.
- Во избежание случайных повреждений не кладите камеру в задний карман брюк.
- При установке камеры на штатив не перетягивайте винт в гнезде камеры.
- Входящий в комплект сетевой шнур предназначен исключительно для зарядного устройства D-BC8. Запрещается подключать его к другим устройствам.

Элементы питания, подлежащие вторичной переработке



Этот знак обозначает, что элемент питания подлежит вторичной переработке.

Заклейте клеммы изоляционной лентой и отнесите элемент питания в соответствующий пункт приема.

Li-ion

Стандарт безопасности светодиодов

Это устройство является цифровой фотокамерой, которая соответствует стандарту безопасности IEC60825-1 для изделий со светодиодами Класса 1.

1 Подготовка к съемке

Проверка содержимого упаковки

Проверьте комплектность при покупке камеры в магазине.

1

Подготовка к съемке



Фотокамера
Optio T20

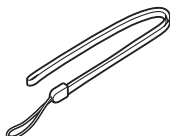

Ремешок O-ST20 (*)



Стилюс
O-SP45



Программное обеспечение
(CD-ROM) S-SW61

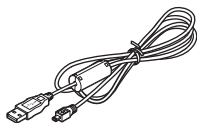

USB кабель
I-USB17 (*)

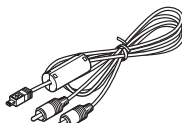

AV кабель
I-AVC7 (*)



Литий-ионный
аккумулятор D-LI 8 (*)

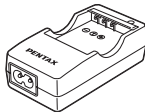

Зарядное устройство для
аккумулятора
D-BC8 (*)



Сетевой шнур
D-CO2 (*)



Инструкция по
эксплуатации

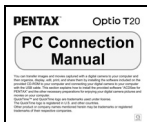

Инструкция по подключению
к компьютеру

Эти аксессуары (*) можно также приобрести отдельно.
Полный список дополнительных принадлежностей опубликован в разделе
"Дополнительные принадлежности"(стр.143).

Закрепление ремешка

Прикрепите ремешок к фотокамере, как показано ниже.

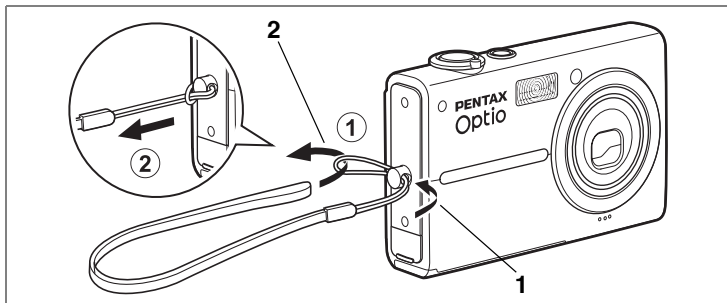

- 1** Проденьте узкий конец ремешка (1) через проушину.
- 2** Второй конец ремешка проденьте через петлю (1) и затяните (2).



Примечания

При желании можно закрепить стилус на ремешке.

1

Подготовка к съёмке

Установка элемента питания

Установка элемента питания

Зарядка элемента питания

1

Подготовка к съемке

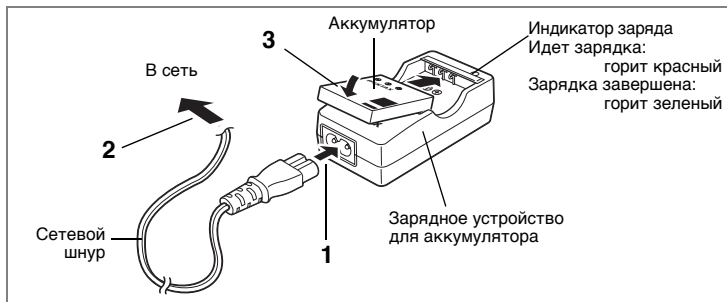

При первом использовании камеры или после продолжительного перерыва в съемке, а также при появлении сообщения [Источник питания разряжен] подзарядите аккумулятор.

- 1** Подключите сетевой шнур со штекером к зарядному устройству.
- 2** Вставьте сетевой шнур в сетевую розетку.
- 3** Вставьте аккумулятор в зарядное устройство, при этом логотип PENTAX должен быть обращен вверх.
В процессе заряда аккумулятора горит красный индикатор питания, по окончании заряда загорается зеленый индикатор.
- 4** По достижении полного заряда аккумулятора извлеките его из зарядного устройства.

**Примечания**

- Время полной зарядки обычно не превышает 100 минут. Нормальный диапазон температуры окружающего воздуха для зарядки элемента питания: от 0°C до 40°C. Время зарядки может меняться в зависимости от окружающей температуры и других условий.
- В конце срока службы элемента питания время работы фотокамеры уменьшается даже в случае его полного заряда. В этом случае необходимо заменить элемент питания.

**Внимание!**

- Запрещается использовать зарядное устройство для зарядки каких-либо других элементов питания кроме литий-ионного аккумулятора D-LI 8. В противном случае возможен перегрев или повреждение зарядного устройства.
- Если аккумулятор установлен правильно, но индикатор заряда не горит, элемент питания неисправен. Замените его.

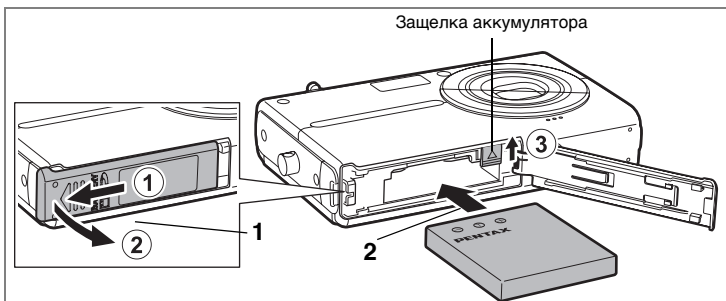
Установка элемента питания

Используйте аккумулятор, входящий в комплект поставки. Перед первым использованием его следует зарядить.

- 1 Откройте крышку отсека питания/ карты памяти.**
Сдвиньте крышку отсека питания / карты памяти в направлении ① и откройте ее в направлении ②.
- 2 Ребром аккумулятора приподнимите защелку ③ и вставьте его. При этом логотип PENTAX должен быть обращен вверх, как на рисунке.**
Вставьте элемент питания до упора.
- 3 Закройте крышку отсека.**

Извлечение элемента питания

- 1 Откройте крышку отсека питания/ карты памяти.**
- 2 Чтобы извлечь аккумулятор, сдвиньте пальцем защелку вверх ③.**
Аккумулятор выдвинется из отсека, и вы легко вытащите его.

Установка элемента питания



Внимание!

- В фотокамере используется литий-ионный аккумулятор D-LI 8. Использование других элементов питания может привести к повреждению фотокамеры.
- Неправильная установка элементов питания может привести к неисправности камеры.
- Запрещается открывать крышку отсека питания или вынимать элемент питания, когда фотокамера включена.
- Рекомендуется извлекать элемент питания, если камера не используется в течение длительного времени.
- При длительном отсутствии элементов питания возможен сброс показаний даты и времени на исходные значения.

Лимит записи снимков и времени воспроизведения (при температуре 23°C, с включенным монитором и при полном заряде аккумулятора)

Лимит записи *1 (при 50% случаев использования вспышки)	Время воспроизведения *2
Около 130 снимков.	Около 100 мин.

*1: Здесь приведены результаты тестирования согласно условиям CIPA (монитор включен, 50% случаев использования вспышки, температура 23°C). Реальные данные могут меняться в зависимости от различных условий.

*2: Согласно результатам тестирования PENTAX.





Примечания

- При пониженных температурах эффективность работы элементов питания может временно снижаться.
- Если вы отправляетесь в путешествие или планируете снимать при пониженной температуре, возьмите с собой запасной аккумулятор.

Индикатор уровня заряда аккумулятора

Проверка уровня заряда элемента питания производится по индикатору  на мониторе.

Символ на мониторе	Состояние элемента питания
 (Индикатор зеленый)	Элемент питания заряжен.
 (Индикатор зеленый)	Элемент питания частично разряжен.
 (Индикатор красный)	Элемент питания почти разряжен.
Источник питания разряжен	После появления этого сообщения камера автоматически выключается.

Установка карты памяти SD

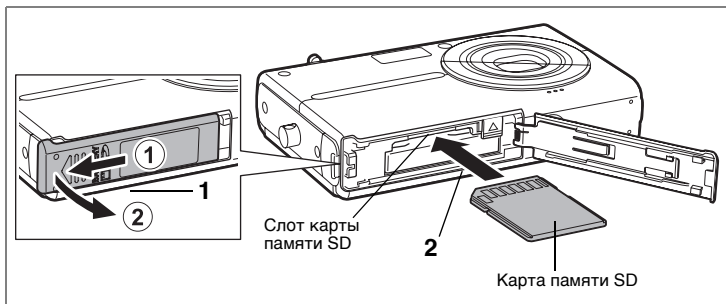

В данной фотокамере используется карта памяти SD. Если карта установлена в камеру, на нее производится запись информации. Если карты в камере нет, медиа-файлы записываются во внутреннюю память (стр.20).



Внимание!

- Перед извлечением или установкой карты памяти убедитесь, что камера выключена.
- Новые карты памяти и карты, использовавшиеся в другой фотокамере, необходимо предварительно отформатировать. Смотрите раздел “Форматирование карты памяти и внутренней памяти камеры” (стр.122).

1 Откройте крышку отсека питания/ карты памяти.

Сдвиньте крышку отсека питания / карты памяти в направлении ① и откройте ее в направлении ②.

2 Вставьте карту памяти в слот таким образом, чтобы ее обратная сторона (без наклейки) была обращена к объективу.

Нажмите на карту, чтобы она вошла в отсек до щелчка. Убедитесь, что карта памяти полностью вошла в отсек.

3 Закройте крышку отсека.

1

Подготовка к съемке

Установка карты памяти SD



Примечания

- Лимит записи снимков на карту памяти зависит от ее емкости, разрешения и уровня качества снимков (стр.50, стр.52).
- Во время доступа к карте памяти (записи или воспроизведения данных) индикатор питания мигает.

1

Подготовка к съемке

Резервное копирование данных

Иногда в результате неисправности камеры доступ к внутренней памяти становится невозможным. Во избежание потери данных рекомендуется создавать резервные копии на компьютере.

Извлечение карты памяти SD

- 1 Откройте крышку отсека питания/ карты памяти.**
- 2 Чтобы извлечь карту памяти, нажмите на нее.**
Вытяните карту памяти из отсека.
- 3 Закройте крышку отсека.**

Меры предосторожности при обращении с картой памяти SD

- Карты памяти SD имеют механизм защиты. Установка переключателя в положение LOCK запрещает запись информации на карту памяти. Таким образом, запись новых файлов, удаление существующих или форматирование карты памяти становятся недоступны.



Если карта памяти защищена, на дисплее появляется символ .

- Соблюдайте осторожность при удалении карты памяти сразу после записи кадра, так как она может быть горячей.
- Запрещается открывать отсек карты памяти или выключать фотокамеру в процессе записи данных на карту, воспроизведения или при передаче их на компьютер через USB-кабель, так как это может привести к потере данных или повреждению карты.
- Запрещается изгибать карту или подвергать ее механическим воздействиям. Не допускайте попадания воды на карту и защищайте ее от высокой температуры.
- Запрещается извлекать карту памяти в процессе форматирования, т.к. это может привести к ее повреждению и дальнейшей непригодности.
- В случаях, указанных ниже, возможно стирание данных, записанных на карту памяти SD. PENTAX не несет никакой ответственности за потерю данных.
 - ① при неправильной установке карты памяти.
 - ② при воздействии на карту памяти статического электричества или электрических помех.
 - ③ если карта памяти не использовалась в течение длительного времени.
 - ④ если в момент записи или доступа к данным, записанным на карту, была удалена карта памяти или аккумулятор.
- Срок службы карты памяти SD ограничен. Если карта не используется в течение длительного времени, данные на ней могут быть утеряны. Периодически сохраняйте записанные изображения на компьютере.
- Не используйте и не храните карту памяти в таких местах, где на нее может воздействовать статическое электричество или электрические помехи.
- Не используйте и не храните карту памяти под прямым солнечным светом, так как при этом возможны резкие изменения температуры и конденсация влаги.
- При использовании карты памяти SD с низкой скоростью записи запись видеоролика может остановиться, несмотря на достаточную емкость памяти, а фотосъемка и воспроизведение могут занять больше времени.
- За информацией о совместимых картах памяти обращайтесь на сайт PENTAX.

Включение и выключение фотокамеры

Включение и выключение фотокамеры

1

Подготовка к съемке

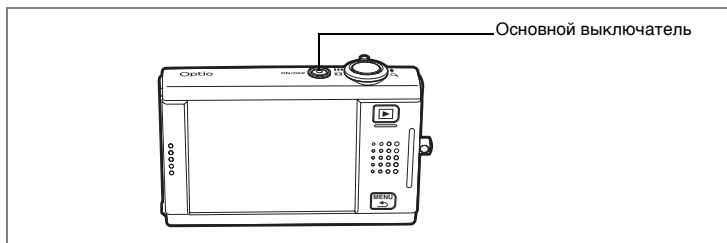



1 Нажмите основной выключатель.

Фотокамера включена и готова к фотосъемке (Режим съемки). Если при включении камеры появляется экран начальных установок, выполните операции на стр.21 по вводу установок.

2 Еще раз нажмите основной выключатель.

Фотокамера выключится, и индикатор питания погаснет.

Проверка карты памяти

При включении фотокамеры выполняется автоматическая проверка наличия карты памяти, и на мониторе появляется символ карты памяти или внутренней памяти. Символ  соответствует карте памяти SD, а символ  –внутренней памяти. В случае индикации символа  медиа-файлы будут записываться во внутреннюю память камеры.

Если карта памяти защищена, на мониторе появляется сообщение [Карта памяти заблокирована]. Это означает, что запись информации на карту невозможна.

Статус памяти



Начальные установки

При первом включении фотокамеры выберите язык меню и введите показания даты и времени.

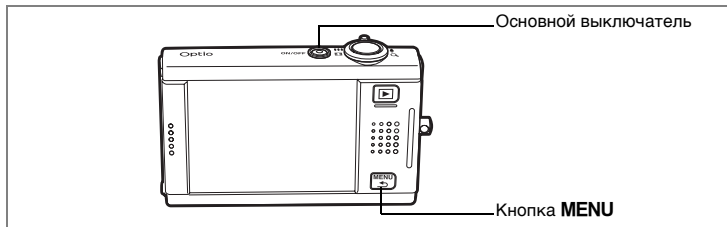

При первом включении камеры появляется экран начальных установок. Выполните операции по выбору языка и вводу показаний даты и времени, описанные ниже.

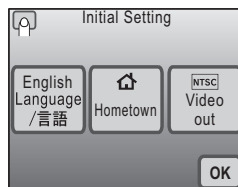

Выбор языка и показаний даты и времени

1 Коснитесь /слегка нажмите [Language/言語].

На мониторе появится экран Language / 言語 .



2 Выберите на экране требуемый язык.

Если на экране не отображается необходимый язык, коснитесь иконки стрелки для переключения к следующему экрану со списком языков.

Появится экран начальных установок на выбранном языке.

Иконки [Hometown/ Свой город] и [Video Out/ Видеовыход] будут отображаться на выбранном языке. Если язык отображения этих иконок не изменился, коснитесь мигающей иконки на экране и измените установку.

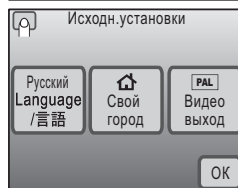

1

Подготовка к съемке

Начальные установки

3 Нажмите [OK].

Появляется экран настройки даты.

**Внимание!**

Если, не коснувшись [OK] на экране начальных установок, нажать кнопку **MENU**, установка языка не изменится, и появится экран установки даты и времени. В этом случае экран начальных установок появится при следующем включении камеры.

Пункты [Свой город], [Видеовыход] и [Стиль даты] автоматически настраиваются в зависимости от выбранного языка. Процедура изменения этих параметров описана на следующих страницах.

- [Свой город] : "Выбор места пребывания" (стр.127)
- [Видеовыход] : "Изменение стандарта видеосигнала" (стр.133)
- [Стиль] : "Изменение даты и времени" (стр.123)

4 Нажмите иконку [Стиль].

Появится экран выбора стиля датирования.

5 Нажимая иконки стрелок (◀ ▶), выберите стиль датирования, то есть порядок полей "день"/"месяц"/"год".

Выберите [мм/дд/гг], [дд/мм/гг] или [гг/мм/дд].

**6 Нажимая стрелки (◀ ▶), выберите формат отображения времени.**

Выберите [24h] (24-часовой режим) или [12h] (12-часовой режим).

7 Нажмите [OK].

Установки сохранены, и камера возвращается к экрану настройки даты.

1

Подготовка к съемке

8 Нажмите [Дата].

Появится экран настройки даты.

9 Нажимая стрелки (↑↓), введите текущие показания даты.**10 Нажмите [OK].**

Установки сохранены, и камера возвращается к экрану настройки даты

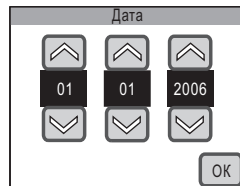
**11 Нажмите [Время].**

Появится экран установки времени.

12 Нажимая стрелки (↑↓), введите текущие показания времени.**13 Нажмите [OK].**

Установки сохранены, и камера возвращается к экрану настройки даты.

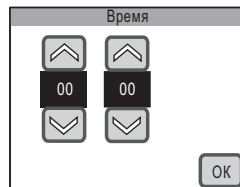
**14 Нажмите [OK].**

Камера вернется в режим съемки.

**Внимание!**

Если, не коснувшись [OK] на экране "Установка даты", нажать кнопку **MENU**, камера вернется в режим съемки без установки времени. В этом случае экран "Установка даты" появится при следующем включении камеры.

Можно изменять настройки языка, даты и времени. Смотрите дополнительную информацию на указанных ниже страницах.

- Смена языка: "Изменение языка вывода информации" (стр.130)
- Смена даты и времени: "Изменение даты и времени" (стр.123)

2 Функции фотокамеры

Кратко о процедуре фотосъемки

Вы можете получать прекрасные снимки в авторежиме, для этого требуется лишь скомпоновать кадр и нажать кнопку спуска. Чтобы просмотреть полученные снимки, активизируйте иконки управления, коснувшись сенсорного экрана. Ниже изложена базовая информация о процедуре съемки, просмотра и редактирования снимков.

1 Наведите фотокамеру на объект

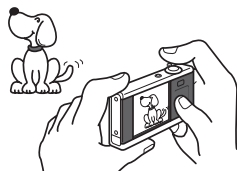

Включите фотокамеру (стр.20) и наведите ее на объект съемки. Для предотвращения смазывания изображения крепко держите камеру двумя руками.

2 Скомпонуйте кадр



Скомпонуйте кадр по ЖК монитору. Управляя рычагом зумирования, отрегулируйте масштаб изображения (стр.45).

3 Сфокусируйте объект

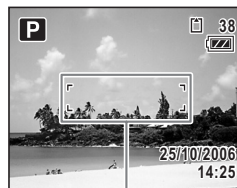

Рамка фокусировки

Слегка подожмите кнопку спуска, чтобы сфокусировать изображение. Если объект находится в фокусе, включается зеленая индикация рамки фокусировки.

- Если объект не сфокусирован, рамка не отображается.



Примечания

В данной инструкции легкое нажатие кнопки спуска называется "половинным". При половинном нажатии кнопки спуска происходит блокировка фокуса и экспозиции. Если вы снимите палец с кнопки спуска, произойдет отмена зафиксированных значений фокуса и экспозиции.

4 Сделайте снимок.



Нажмите кнопку спуска наполовину, чтобы зафиксировать фокус и экспозицию, затем нажмите кнопку спуска до конца, чтобы сделать снимок.

В течение 1 секунды снимок отображается на мониторе (Мгновенный просмотр) и записывается.

- Время мгновенного просмотра можно регулировать (стр.73). Чтобы удалить снимок без сохранения, нажмите иконку  во время мгновенного просмотра.



Примечания

- Нажатие кнопки спуска до упора одним движением называется "полным нажатием".
- Удержание кнопки спуска нажатой позволяет снимать непрерывно (стр.72). В режиме автоспуска (стр.69) и съемки с пультом ДУ (стр.70) управление съемкой иное.

Использование вспышки





По умолчанию установлен авторежим вспышки, т.е. вспышка срабатывает автоматически при недостаточной освещенности.

Вы можете изменить режим работы вспышки (стр.56), а именно принудительно выключить или включить ее, активизировать функцию снижения эффекта красных глаз и т.д.

Выбор режима вспышки



- ▶ Коснитесь монитора → [Панель инструментов съемки] → .

Режим вспышки

 Авто	 Вспышка отключ.	 Вспышка включена
 Авто+ кр. глаза	 Вспышка+ кр. глаза	 Софт-флэш

5 Просмотрите полученный снимок



После съемки изображения переключитесь в режим воспроизведения, нажав кнопку . На мониторе появится только что отснятое изображение (стр.74). Для перехода к другим снимкам нажимайте стрелку  .

В режиме воспроизведения можно увеличить (стр.80), удалить (стр.89) или повернуть изображение (стр.79). Можно также менять режим просмотра, выбрав формат "9 кадров" (стр.81) или слайд-шоу (стр.85).

Выбор функции воспроизведения

- ▶ В режиме воспроизведения коснитесь монитора → [Панель инструментов просмотра] → выберите функцию.

Кратко о процедуре фотосъемки

Просмотр на экране телевизора

Подключив фотокамеру к телевизору или другому видео оборудованию, наслаждайтесь просмотром фотографий на большом экране (стр.87).



2

Функции фотокамеры

6 Отредактируйте изображение

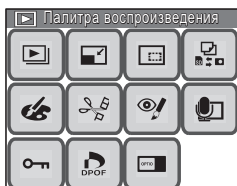

В камере имеются функции редактирования снимков (стр.94).

Можно изменять размер и качество изображений (стр.94), кадрировать (стр.95), делать рисунки (стр.96), добавлять штампы (стр.96), добавлять рамки (стр.101), регулировать яркость (стр.104), добавлять звук (стр.107), корректировать эффект "красных глаз" (стр.106) и т.д.

Выбор способа редактирования

- ▶ В режиме воспроизведения коснитесь монитора → [Панель инструментов просмотра] →

Некоторые функции редактирования



Цифровые фильтры

Данные фильтры позволяют уменьшить резкость изображения (soft-эффект), придать черты рисунка, изменить пропорции объекта (стр.105).

Выбор способа редактирования

- ▶ На [Палитре воспроизведения] дважды нажмите → или .



Мой рисунок

Вы можете рисовать стилусом на снимке, добавлять штампы, создавать штампы на основе имеющихся снимков и т.д. (стр.96).

Советы по фотосъемке

Настройка параметров съемки

Отрегулируйте параметры съемки по вашему желанию.

- Выберите разрешение и уровень качества в соответствии с назначением фотоснимка (стр.94).
▶ Кнопка **MENU** → [Режим съемки 1] → [Разрешение] или [Кач-во изобр.]
- Отрегулируйте яркость изображения.
“Регулировка экспозиции (Экспокоррекция)” (р.53)
▶ Кнопка **MENU** → [Режим Съемки 2] → [Экспокоррекция]
“Выбор метода экспозамера” (р.55)
▶ Кнопка **MENU** → [Режим съемки 1] → [Экспозамер]
- Отрегулируйте цветовой баланс изображения.
“Настройка цветового баланса (Баланс белого)” (стр.58)
▶ Кнопка **MENU** → [Режим съемки 1] → [Баланс белого]

Вы также можете отрегулировать резкость, насыщенность и контраст изображения (стр.60).

Выбор режима съемки

Выберите режим съемки в соответствии с сюжетом. Для каждого режима устанавливаются оптимальные параметры съемки.

Выберите Программный режим, Ночную съемку, Пейзаж, Цветы, Портрет, пляж и Снег, Спорт, Домашнее животное, Натюрморт или Фото в рамке (стр.42).

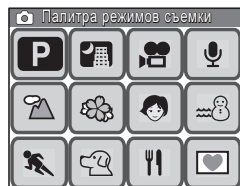

Выбор режима съемки

- ▶ Коснитесь монитора → [Панель инструментов съемки] → **P**.

Кратко о процедуре видеосъемки

Кратко о процедуре видеосъемки

В камере предусмотрен режим видеозаписи со звуком (640×480 пикселей со скоростью 30 кадров в секунду). Запись производится на карту памяти SD или во внутреннюю память камеры. В камере также имеется целый ряд функций редактирования видеосюжетов.

- Возможна также запись с разрешением QVGA (320×240) или со скоростью 15 к/сек.

2

функции фотокамеры

1

Переключитесь в режим видеосъемки

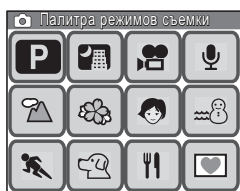

Используйте [Палитру режимов съемки] для перехода в режим видеосъемки.

Переключение в режим видеосъемки

- ▶ В режиме съемки коснитесь монитора → [Панель инструментов съемки] → **P** → дважды нажмите **OK**.

2

Запишите видеоролик



Нажмите кнопку спуска до конца, чтобы начать запись видеосюжета.

Для остановки записи еще раз нажмите кнопку спуска. Во время видеозаписи на экране отображается информация, показанная на рисунке слева.

- ① Символ записи
- ② Оставшееся время записи

3

Включите воспроизведение видеоролика



После съемки видеосюжета нажмите кнопку , чтобы переключиться в режим воспроизведения. На экране появится первый кадр видеосюжета. В режим воспроизведения доступны следующие операции: перемотка назад, пауза, регулировка громкости, покадровая перемотка вперед и назад (стр.83).



4

Выполните редактирование видеосюжета



Вы можете сохранить кадр видеосюжета в качестве отдельного снимка (стр.109).

Выбор метода редактирования видео

► **Коснитесь монитора** → [Панель инструментов воспроизведения] →  → дважды нажмите .

О режиме видеосъемки:**Да**

- Перед началом съемки вы можете скомпоновать кадр, используя оптический и цифровой зум, но во время записи работает только цифровой зум (стр.45).
- Чтобы начать видеозапись нажмите и удерживайте кнопку спуска более 1 секунды.
- Можно выбрать разрешение, частоту кадров и уровень качества (стр.51).
- Вы можете отрегулировать баланс белого, резкость, насыщенность и контраст (стр.58, стр.60).
- Перед началом записи можно настроить экспозицию (стр.53).

Нет

- Вспышка не работает, режим непрерывной съемки недоступен.
- Нельзя изменять следующие настройки:
 [Зона фокусировки]: точечная (стр.65)
 [Ограничитель фокуса]: выключен (стр.66)
 [Подсветка AF]: выключена (стр.66)
 [Экспомер]: центрально-взвешенный (стр.55)
 [Чувствительность]: авторежим (стр.67)

2

Кратко о процедуре аудиозаписи



Кратко о процедуре аудиозаписи

Данная камера позволяет записывать аудиофайлы. Добавив метку, вы можете отметить интересный момент записи для быстрого перехода к нему при прослушивании файла. Можно также добавлять звуковые комментарии к снимкам.

1 Переключитесь в режим аудиозаписи

Для записи звуковых файлов выберите режим аудиозаписи на [Палитре съемки].

Переключение в режим аудиозаписи

► В режиме съемки коснитесь монитора → [Панель инструментов съемки] →  → дважды нажмите .

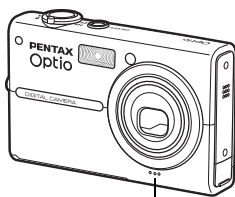

Микрофон

2 Запишите аудиофайл

Начните запись, полностью нажав кнопку спуска.

В ходе записи звука мигает лампочка автоспуска.

Чтобы остановить запись, еще раз нажмите кнопку спуска.

В ходе записи аудиофайла на мониторе отображается следующая информация.

- ① Время текущей записи
- ② Оставшееся время записи



Функция добавления метки

Во время записи аудиофайла нажмите иконку [Метка] на мониторе. В этом месте записи будет добавлена метка. Используйте ее для быстрого переключения к этому моменту аудиозаписи при прослушивании файла.

- Нельзя добавить метку во время воспроизведения аудиофайла.

3**Включите воспроизведение аудиофайла**

Для переключения в режим воспроизведения по окончании записи нажмите кнопку .

В режиме воспроизведения доступны быстрая перемотка вперед и назад, а также регулировка громкости. Если на записи имеются метки, прокрутка осуществляется от метки к метке (стр.84).

2**Добавление звукового комментария к снимку**

К снимку можно добавить звуковой комментарий продолжительностью до 60 секунд (стр.107).

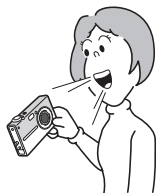

Кратко о печати фотоснимков

Кратко о печати фотоснимков

После редактирования снимков вы можете распечатать их с помощью установок DPOF (Digital Print Order Format), которые позволяют заранее указать количество копий и необходимость датирования снимков. Вы также можете распечатать снимки, подключив вашу фотокамеру напрямую к принтеру, поддерживающему стандарт PictBridge.

2
функции фотокамеры

1 Введите установки DPOF



Для снимков, предназначенных для печати, укажите количество отпечатков и необходимость датирования (установки DPOF) (стр.112).

Затем вы можете распечатать снимки на принтере, поддерживающем функцию DPOF, или в фотолаборатории.

- Вам следует отнести в фотолабораторию карту памяти SD, содержащую снимки с установками DPOF.

Как ввести установки DPOF

- ▶ В режиме воспроизведения коснитесь монитора → [Панель инструментов воспроизведения] → → дважды нажмите .

2 Выберите режим USB соединения

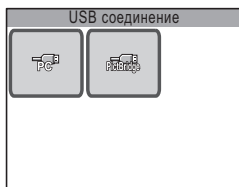

Подключив при помощи USB-кабеля камеру к принтеру, поддерживающему стандарт PictBridge, можно распечатывать изображения прямо из камеры без промежуточного использования компьютера.

Для печати снимков предварительно выберите установку [PictBridge] для пункта [USB соединение] (стр.132).

Установка режима USB соединения

- ▶ Кнопка MENU → нажмите [Уст-ка] → [USB соединении].

3

Подключите фотокамеру к принтеру

Выберите режим печати

Печатать
всеПечатать
одинУст-ки
DPOF

С помощью USB кабеля подключите фотокамеру к принтеру, поддерживающему стандарт PictBridge. Даже если установки DPOF не были введены, можно указать количество отпечатков и необходимость датирования в процессе печати (стр.115).

4

Распечатайте изображения

Печатать с установками
DPOF
Всего 10

Дата



Копии

1



Печать



Если установки DPOF были введены ранее, нажмите [Уст-ки DPOF], а затем [Печать] (стр.118). Вы можете распечатать лишь выбранные снимки (стр.116) или все снимки с карты памяти SD или все снимки из внутренней памяти (стр.118).

После завершения печати выключите фотокамеру и отсоедините USB кабель от камеры и принтера.

2

Функции фотокамеры

Датирование снимков

Датирование снимков поможет вам восстановить их хронологию. Укажите необходимость датирования при вводе установок DPOF или при печати снимков (стр.112, стр.116, стр.118).

- Не все принтеры поддерживают датирование снимков.



3 Фотосъемка

Установка функций съемки

Для перехода к настройкам в режиме съемки нажмите кнопку **MENU** или коснитесь монитора.

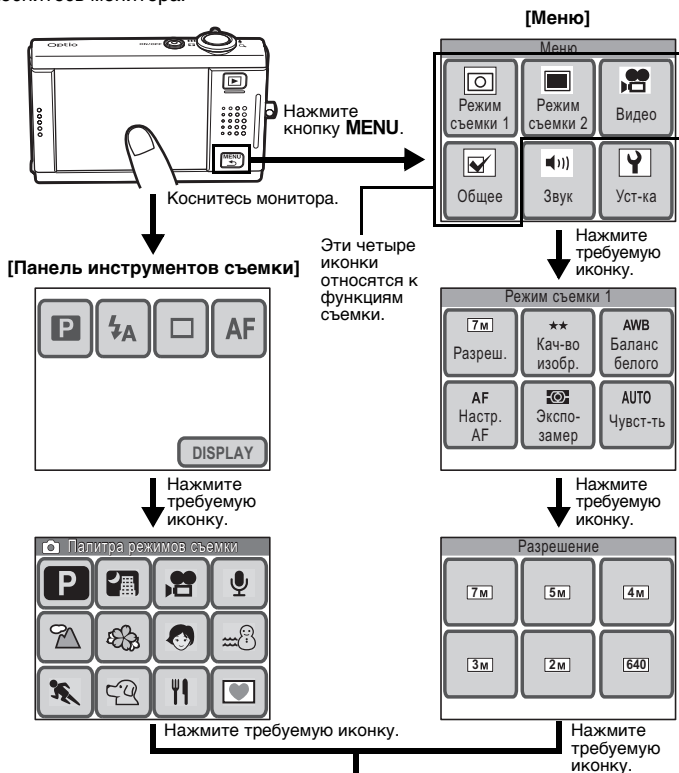

Продолжите выполнение операций, следуя указаниям на экране.

- На [Палитре режимов съемки] нажмите иконку для вызова пояснений к ней. Или сделайте двойное нажатие, чтобы перейти прямо к функции без вызова подсказки.
- При нажатии кнопки спуска или по истечении некоторого времени бездействия, камера возвращается в режим съемки.
- Нажмите кнопку для переключения в режим воспроизведения.
- Нажмите кнопку **MENU**, чтобы вернуться к предыдущему экрану.

Функции, доступные на экране [Панель инструментов съемки]

Пункт меню	Описание	Установка по умолчанию	Стр.
Режим съемки	Выбор режима съемки в соответствии с сюжетом и фотографическими условиями.	(Программный)	стр.42
Режим вспышки	Выбор режима работы вспышки в зависимости от условий съемки.	(Авторежим)	стр.56
Режим кадров	Выбор режима автоспуска, непрерывной съемки или дистанционного управления.	(Покадровый)	стр.69, стр.70, стр.72
Режим фокусировки	Выбор режима фокусировки.	AF (Стандарт)	стр.63
Режим дисплея	Выбор режима информационного дисплея.	Стандарт	стр.40

Функции, доступные на экране [Меню]

Пункт меню	Описание	Установка по умолчанию	Стр.	
[M] Режим съемки 1	Разрешение	(3072×2304)	стр.49	
	Кач-во изобр.	★★ (Повышенное)	стр.49	
	Баланс белого	AWB (Авторежим)	стр.58	
	Настройка AF	Зона фокусировки	(Широкая)	стр.65
		Огранич.фокуса	Вкл	стр.66
		Подсветка AF	Вкл	стр.66
	Экспомер	(Многосегментный)	стр.55	
Чувствительность	Авторежим	стр.67		
[M] Режим съемки 2	Экспокоррекция	±0.0	стр.53	
	Мгнов.просмотр	1 сек.	стр.73	
	Резкость	(Нормальный)	стр.60	
	Насыщенность	(Нормальный)	стр.60	
	Контраст	(Нормальный)	стр.60	

Установка функций съемки

Пункт меню	Описание	Установка по умолчанию	Стр.
Видео	Разрешение	Выбор разрешения для видеосюжетов. 640 (640×480)	стр.51
	Кач-во изобр.	Выбор уровня качества для видеосюжетов. ★★★ (Наилучшее)	стр.51
	Частота кадров	Выбор скорости видеосъемки (частота кадров в секунду). 30 кадров/сек	стр.51
Общие	Цифровой зум	Включает функцию цифрового зума. Вкл	стр.46
	Память настроек	Определяет, следует ли сохранять настройки камеры после ее выключения или возвращать их к установкам по умолчанию. Вкл (только для режима вспышки, цифрового зума и номера файла)	стр.38
	Назнач. Fn	Для назначения кнопок часто используемых функций. OFF Выкл	стр.36

3

Фотосъемка

Быстрый доступ к часто используемым функциям

На экран [Панель инструментов съемки] можно добавить символы часто используемых функций (не более 4). Воспользуйтесь ими для быстрого доступа к функциям во время фото и видеосъемки.



Назначенные функции

Функции для быстрого доступа в режиме фото/ видеосъемки

	Пункт меню	При фотосъемке	При видеосъемке
Режим съемки 1/ Видео	Разрешение	○	○
	Кач-во изобр.	○	○
	Частота кадров	—	○
	Баланс белого	○	○
	Зона фокусировки	○	×
	Огранич.фокуса	○	×
	Экспозамер	○	×
	Чувствительность	○	×
Режим съемки 2	Экспокоррекция	○	○
	Резкость	○	○
	Насыщенность	○	○
	Контраст	○	○

Добавление функции на панель инструментов съемки

1 Нажмите кнопку MENU.

Появится экран [Меню].

2 Нажмите [Станд.].

Появляется окно общих параметров для режимов фото и видеосъемки.

3 Нажмите [Уст-ки Fn].

На экране появится экран настройки Fn.

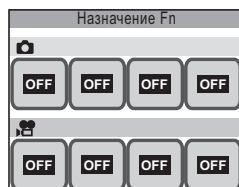

4 Нажмите иконку **OFF**, которой вы хотите назначить функцию на [Панели инструментов съемки].

Для назначения функции режима фотосъемки нажмите иконку **OFF** под .

Для назначения функции режима видеосъемки нажмите иконку **OFF** под .

5 Нажмите иконку функции, которую вы хотите добавить на [Панель инструментов съемки].

- Установка сохранена, и камера возвращается к предыдущему экрану.
- Если необходимая функция отсутствует на экране, для перехода к следующему экрану функций нажмите [].



6 Повторите операции 4-5 для регистрации необходимых функций.

7 Нажмите кнопку MENU три раза.

- Камера вернется в режим съемки.
- Нажмите кнопку  для возврата в режим воспроизведения.



Примечания

Для отмены функции зарегистрированной на [Панели инструментов съемки] нажмите иконку **OFF** (Выкл) в пункте 5.

Установка функций съемки

Сохранение настроек фотокамеры

Данная функция позволяет сохранять настройки фотокамеры после ее выключения. Таким образом, вам не понадобится повторять настройки при каждом включении фотокамеры.

Не перечисленные здесь функции камеры, связанные со съемкой, всегда сохраняются при выключении фотокамеры.

Пункт меню	Описание	Установка по умолчанию
Режим вспышки	Сохраняется выбранный режим вспышки, кроме  (Авторежим).	<input checked="" type="checkbox"/>
Режим кадров	Сохраняется выбранный режим кадров: ([Автоспуск], [Непрер. съемка] или [Дистан. управл.]).	<input type="checkbox"/>
Режим фокусировки	Сохраняется выбранный режим фокусировки AF (Авторежим).	<input type="checkbox"/>
Положение зума	Установка оптического зума сохраняется.	<input type="checkbox"/>
Ручн.фокусировка	Сохраняется установка фокуса, настроенная в режиме ручной фокусировки.	<input type="checkbox"/>
Баланс белого	Сохраняется выбранная установка баланса белого, кроме AWB (Авторежим).	<input type="checkbox"/>
Экспомер	Сохраняется выбранная зона экспомера, кроме  (многоэлементный).	<input type="checkbox"/>
Чувствительность	Сохраняется выбранное значение чувствительности ISO, кроме авторежима.	<input type="checkbox"/>
Экспокоррекция	Сохраняется выбранная величина экспокоррекции, кроме [±0.0].	<input type="checkbox"/>
Цифровой зум	Сохраняется установка цифрового зума (Вкл/Выкл).	<input checked="" type="checkbox"/>
DISPLAY	Сохраняется выбранный режим дисплея.	<input type="checkbox"/>
Номер файла	Сохраняется номер файла. При установке новой карты памяти продолжается нумерация файлов.	<input checked="" type="checkbox"/>

- Выберите опцию (Вкл), чтобы сохранить настройку после выключения камеры. При выборе опции (Выкл) выключение камеры приводит к сбросу функции на установку по умолчанию.
- Установка цифрового зума не сохраняется, даже если пункт [Положение зума] включен в меню [Память настроек].

1 Нажмите кнопку MENU.

Появится экран [Меню].

2 Нажмите [Станд.].

Появляется окно общих параметров для режимов фото и видеосъемки.

3 Нажмите [Память настроек].

Появляется экран памяти настроек.

4 Коснитесь установки, которую хотите изменить.

- Значение установки изменится на (Вкл) или (Выкл).
- Если на экране отсутствует необходимая функция, нажав на [\leftarrow], перейдите к следующему экрану установок.

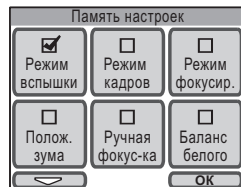
**5 Нажмите [OK].****6 Дважды нажмите кнопку MENU.**

- Камера вернется в режим съемки.
- Нажмите кнопку для возврата в режим воспроизведения.

Установка функций съемки

Информационный дисплей в режиме съемки

В камере предусмотрены четыре режима информационного дисплея. Содержание каждого из них подробно описано в разделе “Индикация на мониторе”, на внутренней стороне обложки инструкции.

[Стандарт]



[Стандарт+Гистограмма]

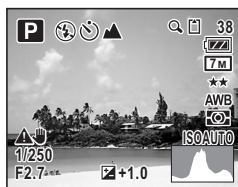

[Без символов]



[Монитор отключен]



3

Фотосъемка



Примечания

- При выборе режима [Монитор отключен] все кнопки камеры функционируют в обычном режиме. Например, нажав кнопку спуска, вы сможете сделать снимок.
- В условиях, когда крайне нежелательна вибрация камеры, появляется предупреждающий сигнал . Информацию о том, как снизить влияние дрожания камеры, смотрите на стр.62.
- Кривая гистограммы поможет вам оценить распределение яркости и контраста по полю изображения (стр.54).
- В момент срабатывания вспышки на мониторе появляется символ вспышки , даже если выбран режим [Информация не отобр.]

1 В режиме съемки коснитесь монитора.

Появится [Панель инструментов съемки].

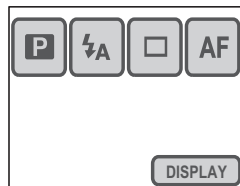
**2 Нажмите [DISPLAY].**

Появится экран выбора режима дисплея.

3 Легким нажатием выберите требуемый режим.

Установка сохранена, и камера возвращается в режим съемки.



Выбор режима съемки

Выбор режима съемки

Выбор режима съемки на палитре режимов съемки

Выбрав режим съемки в зависимости от сюжета и фотографической ситуации, вы обеспечите оптимальные настройки камеры. Ниже приведен перечень режимов фотосъемки.

Символ	Режим съемки	Описание	Недоступные функции
	Программный	Камера автоматически устанавливает оптимальные значения выдержки и диафрагмы. Вы можете регулировать режим работы вспышки или выбрать режим непрерывной съемки.	Нет
	Ночная съемка	В этом режиме выдержка удлиняется. Для предотвращения дрожания камеры используйте штатив или установите камеру на ровную, устойчивую поверхность. Для съемки людей на затемненном фоне используйте вспышку (стр.44).	
	Пейзаж	В этом режиме обеспечивается фокусировка по всему полю кадра.	Баланс белого, резкость, насыщенность, контраст
	Цветы	Для передачи насыщенных ярких красок цветов.	
	Портрет	Для съемки портретов с теплым, натуральным оттенком кожи.	
	Пляж и Снег	Для съемки ярко освещенных сцен, например снежных пейзажей или моря.	
	Спорт	В этом режиме используется более короткая выдержка для съемки движущихся объектов.	
	Домашнее животное	Предусмотрены несколько подрежимов в соответствии с окрасом животного (стр.44).	
	Натюрморт	Используется более высокий уровень насыщенности для передачи сочных цветов блюд.	
	Добавить рамку	Фотосъемка с использованием одной из декоративных рамок, записанных в памяти камеры (стр.47).	Непрер. съемка, разрешение



Примечания

- В режимах (Спорт) и (Домашнее животное) [Режим вспышки] установлен на (вспышка выключена). Однако, эту установку можно изменить.
- В режиме (Цветы) функция [Ограничитель фокуса] выключена, но эту установку можно изменить.
- В режиме (Фото в рамке) разрешение зафиксировано на и не изменяется.

1 В режиме съемки коснитесь монитора.

Появится [Панель инструментов съемки].

2 Нажмите иконку (Режим съемки).

- На месте иконки появится иконка установленного режима съемки.
- Появится [Палитра режимов съемки].

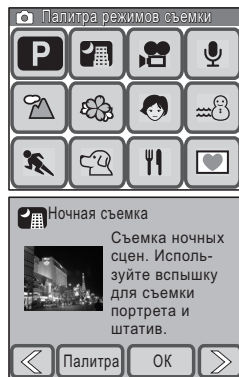

3 Коснитесь иконки требуемого режима.

Появится пояснение к выбранному режиму съемки.

- Если вы хотите пропустить пояснения к режимам, дважды нажмите на требуемой иконке. Режим съемки выбран, и камера возвращается в режим съемки.
- Для перехода к следующему экрану режимов съемки коснитесь стрелки ().
- Нажмите [Палитра] для возврата к экрану [Палитра режимов съемки].

4 Нажмите [OK].

Режим съемки выбран, и камера возвращается в режим съемки.

5 Нажмите спусковую кнопку наполовину.

Если объект находится в фокусе, включается зеленая индикация рамки фокусировки.

6 Нажмите кнопку спуска полностью.

Снимок готов.



Примечания

В установках камеры можно отключить дисплей пояснений (стр.137).

Выбор режима съемки

Фотосъемка в условиях недостаточного освещения

Съемка затемненных сцен, например, в сумерках или в ночное время, требует использования более длинных выдержек для обеспечения необходимой экспозиции. Для таких ситуаций в камере предусмотрен режим  (Ночная съемка). Вы также можете использовать этот режим в сочетании со вспышкой для съемки портретов на затемненном фоне.



Примечания

- В режиме ночной съемки крайне нежелательна вибрация фотокамеры, так как ее эффект особенно заметен при съемке на длинных выдержках. В режимах, когда влияние вибрации может заметно повлиять на качество снимка, на экране отображается предупреждающий символ . В таких случаях закрепите камеру на штативе или используйте режим автоспуска или дистанционное управление.
- Для съемки в условиях недостаточного освещения можно использовать более высокую чувствительность. При высокой чувствительности в таких условиях выдержка уменьшается, чтобы предотвратить смазывание снимков из-за вибрации камеры, но увеличивается уровень шумов (стр.67).

3

Фотосъемка

Фотосъемка ваших питомцев

В режиме "Домашнее животное" () предлагаются на выбор несколько установок в зависимости от окраса животного: темный, светлый и промежуточный, а также разные символы для собак и кошек. Принципиального различия между символами собаки и кошки нет.

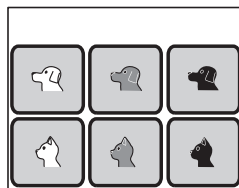

Компоновка кадра

Использование зума

При широкоугольном положении объектива больше угол охвата изображения. Теположение объектива позволяет приблизить объект, увеличивая масштаб изображения.

1 В режиме съемки нажмите рычажок зумирования со стороны ↑ или ↓.

↑ Tele : Приближает объект.

↓↓ Wide : Удаляет объект и увеличивает зону охвата.

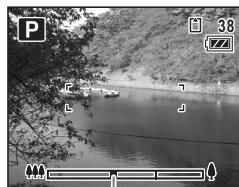

Шкала зумирования

Нажмите рычаг зума со стороны ↓

Оптическое зумирование позволяет увеличить изображение до 3 крат. Совместное использование оптического и цифрового зума обеспечивает увеличение до 12 крат.

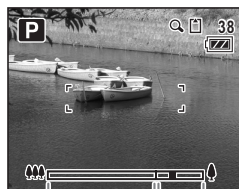

Диапазон оптического зума

Диапазон цифрового зума



Внимание!

В макрорежиме 📷 оптический зум недоступен. Используйте только цифровой зум.



Примечания

- Влияние вибрации камеры наиболее заметно при теположении объектива. В таких случаях рекомендуется использовать штатив или автоспуск или дистанционное управление камерой.
- При использовании цифрового зума проявляется зернистость изображения. Для повышения качества снимков используйте только оптическое зумирование.

Компоновка кадра

Установка цифрового зума

По умолчанию функция [Цифровой зум] включена. Чтобы отключить его, выберите установку "Выкл".

1 Нажмите кнопку MENU.

Появится экран [Меню].

2 Нажмите [Станд.].

Появляется окно общих параметров для режимов фото и видеосъемки.

3 Нажмите [Цифровой зум].

Значение установки изменится на (Вкл) или (Выкл).

4 Дважды нажмите кнопку MENU.

- Камера вернется в режим съемки.
- Нажмите кнопку  для возврата в режим воспроизведения.

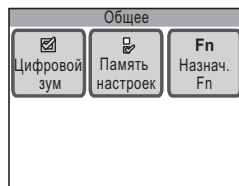

3

Фотосъемка

Фотосъемка с декоративными рамками

В этом режиме можно сделать снимок в одной из семи декоративных рамок, записанных в памяти камеры.

1 В режиме съемки коснитесь монитора.

Появится [Панель инструментов съемки].

2 Нажмите иконку **P** (Режим съемки).

- На месте иконки **P** появится иконка установленного режима съемки.
- Появится [Палитра режимов съемки].

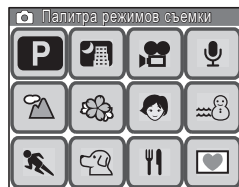

3 Дважды нажмите на иконку **☑**.

- Появится экран выбора рамки.
- Для вызова экрана пояснений нажмите иконку один раз.

4 Нажимая стрелку (◀ ▶), выберите рамку и коснитесь [OK].

- Установка сохранена, и камера возвращается в режим съемки.



5 Нажмите спусковую кнопку наполовину.

Если объект находится в фокусе, включается зеленая индикация рамки фокусировки.

6 Нажмите кнопку спуска полностью.

Снимок готов.



Примечания

- Рамки, используемые в этом режиме, хранятся во внутренней памяти камеры. Вы можете заменить их новыми рамками с карты памяти. Нажмите [Измен.] на экране выбора рамки (стр.102).
- В этом режиме разрешение зафиксировано на [3М].
- Если до включения этого режима в камере было установлено другое разрешение и вы затем изменили режим съемки, восстановится прежнее значение разрешения.

Выбор разрешения, уровня качества, яркости и баланса белого

Выбор разрешения, уровня качества, яркости и баланса белого

В камере предусмотрены автоматические режимы настройки яркости изображения и цветовой гаммы. Однако, вы также можете настроить эти параметры вручную, используя ряд функций. В этом разделе приводятся пояснения по различным настройкам.

Разрешение и уровень качества

Выберите разрешение (размер) и уровень качества изображения в зависимости от предполагаемого использования снимка и видеосюжета (стр.49).

Яркость

Яркость изображения (экспозиция) определяется количеством света, проходящего через объектив фотокамеры (диафрагма), и времени воздействия светового пучка на светочувствительный элемент (выдержка). Один из способов корректировки яркости изображения – это ввод экспокоррекции (стр.53).

Для обеспечения оптимальной экспозиции важно правильно выбрать метод экспозамера (стр.55).

Самый простой способ обеспечить достаточную освещенность – это использование вспышки (стр.56). Если же вы не хотите включать вспышку, отрегулируйте значение чувствительности (стр.67).

Точная цветопередача (Баланс белого)

Выбрав правильную установку баланса белого, вы обеспечите точную цветопередачу на снимке (стр.58).

Яркость, насыщенность, контраст

Доступны три уровня резкости насыщенности и контраста (стр.60), выбирая которые вы можете, например, придать снимку расплывчатые очертания, усилить насыщенность цветов или приглушить их.

3

Фотосъемка

Установка разрешения, уровня качества и частоты кадров

В зависимости от планируемого применения снимков и видеосюжетов выберите для них оптимальные значения разрешения (ширина × высота) и уровня качества (степень сжатия файла), а для видеосюжетов еще и частоту кадров.

Чем больше разрешение и выше качество (обозначается количеством звездочек (★)), тем более четким получается изображение на снимках и видеороликах. Аналогично, чем больше частота кадров, тем выше качество видеозаписи. Однако, повышение качества изображения приводит к увеличению размера медиа-файла и снижению общего количества записанных файлов.

Выберите оптимальные для ваших целей значения [Разрешение], [Уровень качества] и [Частота кадров].

Для фотоснимков

Выбор оптимального разрешения

[7M]	3072 × 2304	↑ Повышение качества	Для печати высококачественных снимков формата A4 и более и для редактирования изображений на компьютере.
[5M]	2592 × 1944		
[4M]	2304 × 1728		
[3M]	2048 × 1536		Для печати изображений в формате почтовой открытки. Для размещения в Интернете или пересылке по электронной почте.
[2M]	1600 × 1200		
[640]	640 × 480		

Выбор оптимального качества

★★★ (Наилучшее)	Минимальная степень сжатия файла. Для печати снимков формата A4 и более.
★★ (Повышенное)	Стандартная степень сжатия. Для печати снимков формата 3.5"×5" и просмотра кадров на экране компьютера.
★ (Хорошее)	Максимальная степень сжатия файла. Используется для отправки по электронной почте и размещения на сайте в Интернете.

- 1 Нажмите кнопку MENU.**
Появится экран [Меню].
- 2 Нажмите [Режим съемки 1].**
Появится первый экран режима съемки.

Выбор разрешения, уровня качества, яркости и баланса белого

3 Нажмите [Разрешение].
Появится экран выбора разрешения.

4 Легким нажатием выберите требуемое значение.
Установка сохранена, и камера возвращается к предыдущему экрану.

5 Дважды нажмите кнопку MENU.

- Камера вернется в режим съемки.
- Нажмите кнопку  для возврата в режим воспроизведения.

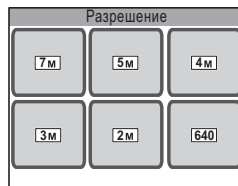

Выбор уровня качества

В пункте 3 нажмите [Кач-во изобр.] и выберите требуемую установку.



3

Фотошьелка



Примечания

- В режиме  (Фото в рамке) разрешение зафиксировано на **3M** и не изменяется.
- Качество отпечатков также зависит от разрешения принтера.

Лимит записи в зависимости от разрешения и уровня качества

	★★★ (Наилучшее)		★★ (Повышенное)		★ (Хорошее)	
	Внутренняя память	256 MB	Внутренняя память	256 MB	Внутренняя память	256 MB
7M 3072 × 2304	3 снимка	69 снимков	6 снимков	135 снимков	9 снимков	202 снимка
5M 2592 × 1944	4 снимка	83 снимка	7 снимков	162 снимка	11 снимков	243 снимка
4M 2304 × 1728	5 снимков	105 снимков	9 снимков	202 снимка	14 снимков	303 снимка
3M 2048 × 1536	6 снимков	135 снимков	12 снимков	255 снимков	18 снимков	373 снимка
2M 1600 × 1200	9 снимков	202 снимка	16 снимков	347 снимков	26 снимков	540 снимков
640 640 × 480	39 снимков	810 снимков	65 снимков	1350 снимков	92 снимка	1899 снимков

- Приведенные данные могут изменяться в зависимости от выбора объекта, условий и режима съемки, емкости карты памяти SD и т.д.

Выбор разрешения, уровня качества, яркости и баланса белого

Для видеосюжетов

Выбор оптимального разрешения

640 640×480	Для просмотра видеосюжетов на экране компьютера или телевизора.
320 320×240	Для отправки по электронной почте и размещения на сайте в Интернете.

Выбор оптимального качества

★★★ (Наилучшее)		Более четкое изображение
★★ (Повышенное)		
★ (Хорошее)		Выше зернистость

Выбор оптимальной частоты кадров

30 кадров/сек	Более плавное воспроизведение
15 кадров/сек	Качество воспроизведения ниже

1 Нажмите кнопку MENU.

Появится экран [Меню].

2 Нажмите [Видео].

Появляется экран видеорежима.

3 Нажмите [Разрешение].

Появится экран выбора разрешения.

4 Легким нажатием выберите требуемое значение

Установка сохранена, и камера возвращается к предыдущему экрану.

5 Дважды нажмите кнопку MENU.

- Камера вернется в режим съемки.
- Нажмите кнопку  для возврата в режим воспроизведения.

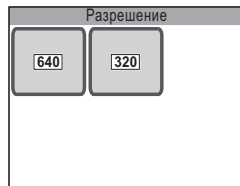

Выбор разрешения, уровня качества, яркости и баланса белого

Выбор уровня качества и частоты кадров

В пункте 3 нажмите [Кач-во изобр.] или [Частота кадров] и выберите установку.



3

Фото съемка

Лимит записи в зависимости от разрешения, уровня качества и частоты кадров

		30 кадров/сек		15 кадров/сек	
		Внутренняя память	256 MB	Внутренняя память	256 MB
640×480	★★★	9 сек.	3 мин. 8 сек.	18 сек.	6 мин. 16 сек.
	★★	13 сек.	4 мин. 29 сек.	26 сек.	8 мин. 57 сек.
	★	19 сек.	6 мин. 43 сек.	38 сек.	13 мин. 24 сек.
320×240	★★★	23 сек.	8 мин. 4 сек.	46 сек.	16 мин. 4 сек.
	★★	36 сек.	12 мин. 31 сек.	1 мин. 12 сек.	24 мин. 54 сек.
	★	51 сек.	17 мин. 51 сек.	1 мин. 42 сек.	35 мин. 23 сек.

- Приведенные данные могут изменяться в зависимости от выбора объекта, условий и режима съемки, емкости карты памяти SD и т.д.

Регулировка экспозиции (Экспокоррекция)

Можно регулировать общую яркость изображения.

1 Нажмите кнопку MENU.

Появится экран [Меню].

2 Нажмите [Режим съемки 2].

Появится второй экран режима съемки.

3 Нажмите [Экспокоррекция].

Появится экран настройки экспокоррекции.

4 Нажимая иконку [−] или [+], отрегулируйте яркость изображения.

- Для повышения яркости нажмите иконку [+]. Для снижения яркости - иконку [−]. Величина экспокоррекции меняется в диапазоне от -2.0 EV до +2.0 EV с шагом 1/3 EV.
- Отрегулировать экспокоррекцию также можно, перетаскив курсор по полоске экспокоррекции до требуемого значения.
- Гистограмма – это кривая, показывающая распределение яркости изображения (стр.54).



3

ФОТОСЪЕМКА

5 Нажмите [OK].

Установка сохранена, и камера возвращается к предыдущему экрану.

6 Дважды нажмите кнопку MENU.

- Камера вернется в режим съемки.
- Нажмите кнопку [▶] для возврата в режим воспроизведения.



Примечания

Фотокамера подбирает оптимальное значение экспозиции на основе нейтрального серого цвета. Поэтому при съемке, например, заснеженного пейзажа или черного пианино, их изображение на снимке может получиться серым. Чтобы восстановить черный цвет на снимке, откорректируйте значение EV в сторону [−], а чтобы восстановить белый цвет - [+].

Выбор разрешения, уровня качества, яркости и баланса белого

Использование гистограммы

В фотокамере имеется функция отображения гистограммы, которая показывает распределение яркости по горизонтальной оси (темные участки слева и яркие справа) и разрешение - по вертикальной оси. Сравнив форму гистограммы до и после съемки, вы сможете оценить яркость и контраст изображения, чтобы при необходимости принять решение о введении экспокоррекции.

☛ “Информационный дисплей в режиме съемки” (стр.40), “Информационный дисплей” (стр.77)

Общая информация о яркости

3

Фотосъемка

При правильном выборе экспозиции наивысшие точки диаграммы расположены в центре. Если изображение слишком темное, наивысшие точки расположены слева, а если слишком светлое – справа.

Темное изображение

Правильное изображение

Яркое изображение

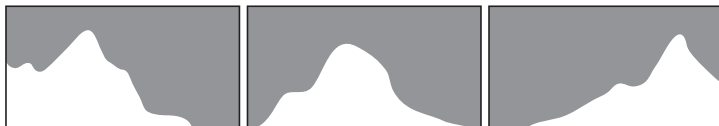

Если изображение слишком темное, отсекается часть слева (темные участки), а если изображение слишком яркое, отсекается часть справа (яркие участки). Функция экспокоррекции позволяет сместить пики гистограммы к центру изображения, обеспечив тем самым правильную экспозицию на снимке.

Общая информация о контрасте

При сбалансированном контрасте пики диаграммы распределены равномерно. При повышенном контрасте и малом уровне средней яркости пики диаграммы расположены по краям, а в центре заметен провал.





Выбор разрешения, уровня качества, яркости и баланса белого

Выбор метода экспозамера

Выберите, по какой области изображения будет измеряться освещенность и настраиваться экспозиция.

Режимы экспозамера

	Многоsegmentный замер	Камера измеряет освещенность по всему полю кадра и на основе этих измерений определяет оптимальное значение экспозиции. Обеспечивается правильная экспозиция даже сложных сцен, представляющих комбинацию светлых и темных участков.
	Центрально-взвешенный экспозамер	Камера измеряет освещенность во всему полю кадра, но с приоритетом в центральной его части. Используйте этот режим, если вам важно обеспечить правильную экспозицию главного объекта в центре кадра на более темном или светлом фоне.
	Точный экспозамер	Для определения экспозиции камера измеряет освещенность только в узкой центральной зоне кадра. Используйте этот режим, чтобы сделать акцент на небольшом элементе изображения.

1 Нажмите кнопку MENU.

Появится экран [Меню].

2 Нажмите [Режим съемки 1].

Появится первый экран режима съемки.

3 Нажмите [Экспозамер].

Появится экран выбора метода.

4 Выберите требуемый режим экспозамера, коснувшись его символа на экране.

Установка сохранена, и камера возвращается к предыдущему экрану.

5 Дважды нажмите кнопку MENU.

- Камера вернется в режим съемки.
- Нажмите кнопку  для возврата в режим воспроизведения.

Примечания

- При половинном нажатии кнопки спуска камера измеряет освещенность объекта и настраивает экспозицию.
- Если объект съемки находится вне рамки фокусировки, а вы хотите использовать точечный режим экспозамера, наведите камеру на объект и наполовину подождите кнопку спуска, чтобы определить экспозицию. Затем заново скомпонуйте кадр и нажмите кнопку спуска до конца.
- В режиме видеозаписи  (Видео) зафиксирован центрально-взвешенный режим экспозамера.



3

ФОТОСЪЕМКА

Выбор разрешения, уровня качества, яркости и баланса белого

Использование вспышки

Режимы работы вспышки

	Авторежим	Вспышка срабатывает автоматически в зависимости от условий освещения.
	Вспышка выключена	Вспышка не срабатывает
	Вспышка включена	Вспышка срабатывает при каждой съемке кадра.
	Авторежим + Красн. глаза	В этом режиме происходит уменьшение эффекта "красных глаз", вызванного отражением света вспышки от глаз фотографируемого. Вспышка срабатывает в зависимости от условий освещенности.
	Вспышка + Красн. глаза	В этом режиме происходит уменьшение эффекта "красных глаз", вызванного отражением света вспышки от глаз фотографируемого. Вспышка срабатывает независимо от освещенности.
	Софт-флэш	Этот режим уменьшает мощность вспышки, чтобы при съемке с близкого расстояния кадр не получился слишком ярким. Вспышка будет работать вне зависимости от условий освещенности.

3

Фотосъемка

1 В режиме съемки коснитесь монитора.

Появится [Панель инструментов съемки].

2 Нажмите иконку (Режим вспышки).

- На месте иконки появится иконка выбранного режима вспышки.
- Появляется экран режимов вспышки.

3 Коснитесь требуемого режима вспышки.



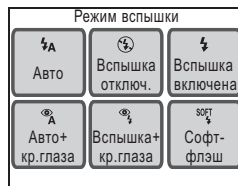





- Установка сохранена, и камера возвращается в режим съемки.
- Нажмите кнопку для возврата в режим воспроизведения.



Примечания

- Диапазон эффективного действия вспышки составляет 0.15 - 4.5 м (при широкоугольном положении объектива) и 0.4 - 2.5 м (при телеположении объектива). На больших расстояниях использование вспышки будет неэффективным, а на более коротких дистанциях вспышка приведет к переэкспонированию изображения. Для некоторого увеличения диапазона действия вспышки можно увеличить светочувствительность (стр.67).
- Рекомендуется также использовать высокую чувствительность для съемки без вспышки в условиях недостаточного освещения. При больших значениях ISO выдержка уменьшается, чтобы предотвратить смазывание снимка. Однако, это приводит к увеличению шумов, то есть появлению зернистости снимка (стр.67).

Выбор разрешения, уровня качества, яркости и баланса белого

- Вспышка всегда выключена , когда выбран режим съемки  (Видео), или режим кадров  (Непрерывная съемка), или режим фокусировки  (Бесконечность).
- При фотосъемке со вспышкой на снимке возможно проявление эффекта "красных глаз". Это происходит в результате отражения света вспышки от сетчатки глаз. Для снижения этого нежелательного эффекта выберите режим  (Авто + Красн.глаза) или  (Вспышка + Красн.глаза). Вы также можете поместить яркий источник света напротив фотографируемого или использовать широкоугольное положение объектива на близком расстоянии. Если несмотря на предпринятые меры, на снимке заметен эффект красных глаз, отредактируйте его (стр.106).
- В режимах  (Авто + Красн.глаза) и  (Вспышка + Красн.глаза).

3

ФОТОСЪЕМКА

Выбор разрешения, уровня качества, яркости и баланса белого

Регулировка баланса белого (Баланс белого)

Функция баланса белого позволяет обеспечить правильную цветопередачу на снимке. Если авторежим не обеспечивает точное воспроизведение цветов, выберите соответствующую предустановку или настройте баланс белого вручную.

AWB	Авторежим	Баланс белого настраивается автоматически.
☀	Дневной свет	Используйте этот режим при съемке вне помещения в ясную погоду.
🌑	Тень	Используйте этот режим при съемке вне помещения в тени. Он убирает излишек голубого цвета.
💡	Лампа накаливания	Используйте этот режим при съемке с лампами накаливания. Он убирает излишек красного цвета.
💡	Люминесц. свет	Используйте этот режим при съемке с люминесцентным освещением.
🔧	Ручной режим	Используйте для настройки баланса белого вручную.

3

Фотосъемка

1 Нажмите кнопку MENU.

Появится экран [Меню].

2 Нажмите [Режим съемки 1].

Появится первый экран режима съемки.

3 Нажмите [Баланс белого].

На мониторе появляется экран установки баланса белого.

4 Нажимая стрелки(← →), выберите требуемую установку.

5 Нажмите [OK].

Установка сохранена, и камера возвращается к предыдущему экрану.

6 Дважды нажмите кнопку MENU.

- Камера вернется в режим съемки.
- Нажмите кнопку [↶] для возврата в режим воспроизведения.



Примечания

Используйте установку 🌑 (Тень) для передачи красных оттенков рассвета или заката.

Выбор разрешения, уровня качества, яркости и баланса белого

Настройка баланса белого вручную (Ручной режим)

Подготовьте чистый лист белой бумаги.

1 Выберите [Ручной] на экране установок баланса белого.

Появится надпись о настройке [Наст] и рамка настройки.

2 Наведите фотокамеру на чистый лист бумаги так, чтобы он заполнил центр рамки настройки экран.

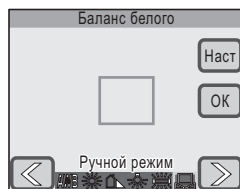

3 Нажмите [Наст].

Производится автоматическая настройка баланса белого, по окончании которой появляется сообщение [Готово].

4 Нажмите [OK].

Установка сохранена, и камера возвращается к предыдущему экрану.

5 Дважды нажмите кнопку MENU.

- Камера вернется в режим съемки.
- Нажмите кнопку  для возврата в режим воспроизведения.



Примечания

Если нажать [OK] прежде [Наст], сохранится прежняя установка баланса белого, несмотря на выбор  (Ручной).

Выбор разрешения, уровня качества, яркости и баланса белого

Регулировка резкости, насыщенности и контраста

В камере предусмотрены по три установки резкости, насыщенности и контраста, изменяя которые вы можете делать очертания более резкими или размытыми, а также регулировать насыщенность цвета и контраст.

1 Нажмите кнопку MENU.

Появится экран [Меню].

2 Нажмите [Режим съемки 2].

Появится второй экран режима съемки.

3 Нажмите [Резкость].

Появится экран выбора резкости.



4 Выберите уровень резкости, нажав на соответствующую иконку.

- Доступны [С1] (Мягкие очертания), [С2] (Стандарт) и [С3] (Резкое).
- Установка сохранена, и камера возвращается к предыдущему экрану.

5 Дважды нажмите кнопку MENU.

- Камера вернется в режим съемки.
- Нажмите кнопку [▶] для возврата в режим воспроизведения.

Настройка насыщенности и контраста

В пункте 3 нажмите [Насыщенность] или [Контраст].

Выберите установку [С1] (Низкая), [С2] (Нормальная) или [С3] (Высокая) для насыщенности и установку [С1] (Низкий), [С2] (Нормальный), or [С3] (Высокий) для контраста.

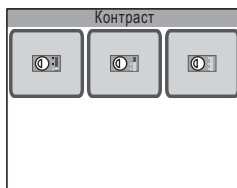

Фокусировка

При половинном нажатии кнопки спуска происходит автоматическая фокусировка объекта. Вы можете регулировать различные параметры этого процесса. Ниже приведено пояснение возможных настроек.

Выбор диапазона фокусировки

По умолчанию диапазон автоматической фокусировки составляет от 40 см до бесконечности. Выключив функцию [Огранич. фокуса] (стр.66), вы измените минимальную дистанцию фокусировки на 15 см.

Выбрав соответствующий режим фокусировки для быстрого наведения на резкость на коротких или на длинных дистанциях или для ручной фокусировки изображения (стр.63).

Выбор зоны фокусировки

По умолчанию, фотокамера фокусируется на ближайшем объекте в пределах фокусной рамки. Выберите требуемую зону фокусировки (стр.65).

Сложные для фокусировки объекты

Фотокамера не может выполнить фокусировку при перечисленных ниже условиях. В этом случае, зафиксируйте фокусировку на каком-либо объекте, находящемся на том же расстоянии, что и предмет съемки (нажав спусковую кнопку затвора до половины), затем наведите камеру на предмет съемки и нажмите спусковую кнопку полностью.

- Низкоконтрастные объекты, например, синее небо или белая стена.
- Темные места или объекты, или условия, снижающие отражение света.
- Протяженные по горизонтали объекты
- Быстродвижущиеся объекты
- Когда в одном кадре один объект находится на переднем плане, а второй на заднем плане.
- Объекты в условиях сильного контрового света.

Фокусировка

Фокусировка при недостаточном освещении

По умолчанию, в камере включена функция вспомогательной подсветки системы автофокусировки(стр.66).

Предотвращение сдвига камеры и смазывания изображения

Существует ряд способов избежать смазывания изображения из-за сдвига (вибрации) фотокамеры. Выберите более короткую выдержку, а также более высокую чувствительность (стр.67) или используйте вспышку (стр.56).

В ситуациях, когда сдвиг камеры может вызвать смазывание изображения, на экране появляется предупреждающий символ . В таких случаях рекомендуется закрепить фотокамеру на штативе, включите режим автоспуска (стр.69) или дистанционного управления (стр.70).



Изменение глубины резкости

Используя зум на близких дистанциях, вы можете сузить зону резко изображаемого пространства, чтобы получить на снимке размытый фон (стр.45).

3

Фотосъемка

Выбор режима фокусировки

AF	Стандарт	Используйте этот режим при расстоянии до объекта свыше 40 см. При половинном нажатии кнопки спуска фотокамера фокусирует находящийся в зоне фокусировки объект.
	Макро	Используйте этот режим при расстоянии до объекта 15 - 40 см. При половинном нажатии кнопки спуска фотокамера фокусирует находящийся в зоне фокусировки объект.
PF	Панфокус	Фотокамера фокусирует предметы по всему полю кадра. Используйте этот режим для съемки пейзажей через стекло автомобиля или поезда или в случаях, когда приходится прибегать к помощи посторонних лиц.
	Бесконечность	Используйте этот режим для съемки удаленных объектов. Вспышка выключена  , фа фокус зафиксирован на бесконечности.
MF	Ручная фокусировка	Этот режим позволяет настраивать резкость вручную.

3

ФОТОСЪЕМКА

1 В режиме съемки коснитесь монитора.

Появится [Панель инструментов съемки].

2 Нажмите иконку **AF** (Режим фокусировки).

- На месте иконки **AF** появится иконка установленного режима фокусировки.
- Появится экран режимов фокусировки.

3 Выберите требуемый режим, коснувшись его иконки.

- Установка сохранена, и камера возвращается в режим съемки.
- Нажмите кнопку  для возврата в режим воспроизведения.

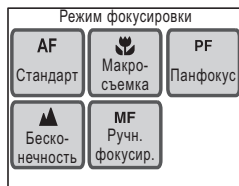

Внимание!

В макрорежиме  оптический зум недоступен. Используйте только цифровой зум.



Примечания

- Если в авторежиме **AF** камера не может сфокусировать объект, возможны следующие варианты.
- Если вспышка сработала, или [Баланс белого] установлен на [Люмин.свет] или [Лампа накалив.], камера фокусируется на дистанции 2 м.
- Во всех остальных случаях включается режим [Панфокус].
- Если не удастся сфокусировать объект в макрорежиме , вы не сможете сделать снимок.

Фокусировка

Настройка фокуса вручную**1 Нажмите [MF] на экране режимов фокусировки.**

На экране появится регулируемая рамка ручной фокусировки.

**2 Коснитесь любой точки внутри рамки.**

Изображение в рамке увеличится до полного размера экрана.



Шкала ручной фокусировки

3

Фотосъемка

3 Нажимая на стрелки (← →), отрегулируйте фокусировку.

На мониторе появится шкала ручной фокусировки, указывающая приблизительное расстояние до объекта.

←: ближе

→: дальше

4 Нажмите спусковую кнопку наполовину.



- Камера вернется в режим съемки.
- Нажмите кнопку [] для возврата в режим воспроизведения.

**Примечания**

Через 5 секунд после того, как вы уберете палец с иконки (← или →), камера вернется в режим съемки, и вы сможете сделать снимок.

Настройка параметров автофокусировки

Выбор зоны фокусировки

	Широкая	Фокусировка производится по широкой зоне в центральной части монитора (в пределах рамки фокусировки), камера фокусируется на ближайшем объекте.
	Точечная	Фокусировка производится по узкой зоне в пределах рамки фокусировки.

- 1 Нажмите кнопку MENU.**
Появится экран [Меню].
- 2 Нажмите [Режим съемки 1].**
Появится первый экран режима съемки.
- 3 Нажмите AF.**
Появляется экран настройки автофокусировки.

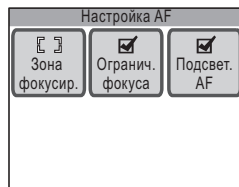

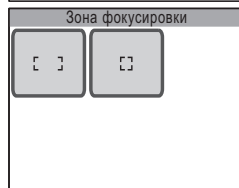

- 4 Нажмите [Зона фокусир.].**
Появляется экран выбора зоны фокусировки.
- 5 Выберите тип зоны, нажав на ее иконку.**
Установка сохранена, и камера возвращается к предыдущему экрану.



- 6 Нажмите кнопку MENU три раза.**
 - Камера вернется в режим съемки.
 - Нажмите кнопку  для возврата в режим воспроизведения.



Примечания

В режиме видеозаписи  зафиксирована точечная зона фокусировки .

Фокусировка

Ограничение диапазона фокусировки (Ограничитель фокуса)

<input checked="" type="checkbox"/>	Вкл	Фокусирует объекты, удаленные на расстояние от 40 см до бесконечности.
<input type="checkbox"/>	Выкл	Диапазон фокусировки составляет от 15 см до бесконечности при широкоугольном положении объектива и от 40 см до бесконечности при телеположении объектива.

1 Нажмите [Огранич. фокуса] на экране параметров фокусировки.

Значение установки изменится на (Вкл) или (Выкл).

2 Нажмите кнопку MENU три раза.

- Камера вернется в режим съемки.
- Нажмите кнопку  для возврата в режим воспроизведения.

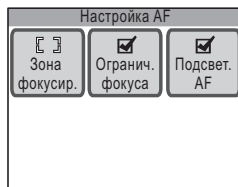
**3**

Фотосъемка

**Примечания**

В режиме  (Цветы) функция [Огранич. фокуса] выключена, но вы можете изменить эту установку.

Вспомогательная подсветка автофокуса

<input checked="" type="checkbox"/>	Вкл	Если при недостаточном освещении фотокамера не может сфокусировать объект, используйте вспомогательную подсветку системы фокусировки (зеленый свет).
<input type="checkbox"/>	Выкл	Вспомогательная подсветка не включается.

1 Нажмите [Подсвет. AF] на экране параметров фокусировки.

Значение установки изменится на (Вкл) или (Выкл).

2 Нажмите кнопку MENU три раза.

- Камера вернется в режим съемки.
- Нажмите кнопку  для возврата в режим воспроизведения.

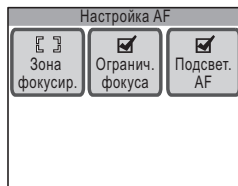

**Внимание!**

Вспомогательная подсветка этой камеры соответствует стандарту безопасности (IEC60825-1) для изделий с ЖКИ класса 1. Ее свет безопасен для здоровья. Однако не рекомендуется смотреть на него с очень близкого расстояния.

**Примечания**

Вспомогательная подсветка AF недоступна в следующих случаях: выбран режим съемки (Видео) или установлен режим фокусировки **PF** (Панфокус), **▲** (Бесконечность) или **MF** (MF).

Выбор светочувствительности

Вы можете выбрать светочувствительность в соответствии с условиями освещения.

Авторежим	Автоматически подбирается одна из установок: 80, 160, 320 или 400.
80	Чем ниже светочувствительность, тем меньше шумов на изображении. Однако, при низком освещении отрабатываются более длинные выдержки. При высокой чувствительности даже при слабом освещении используется более короткая выдержка. Однако, на снимке заметны шумы (эффект зернистости).
160	
320	
400	
800	

1 Нажмите кнопку MENU.

Появится экран [Меню].

2 Нажмите [Режим съемки 1].

Появится первый экран режима съемки.

3 Нажмите [Чувствительность].

Появится экран установок чувствительности.

4 Коснитесь иконки с требуемой величиной.

Установка сохранена, и камера возвращается к предыдущему экрану.

5 Дважды нажмите кнопку MENU.

- Камера вернется в режим съемки.
- Нажмите кнопку для возврата в режим воспроизведения.

**Примечания**

В режиме (Видео) зафиксирован автоматический выбор чувствительности.

Фотосъемка

Фотосъемка

Фотосъемку также можно производить в режиме автоспуска (стр.69) или дистанционного управления фотокамерой (стр.70).

В режиме непрерывной съемки (стр.72) фотографирование происходит непрерывно, пока вы удерживаете кнопку спуска.

В течение 1 секунды полученный кадр отображается на мониторе

(Мгновенный просмотр) и сохраняется.

Время мгновенного просмотра регулируется (стр.73).



3

Фотосъемка

Использование автоспуска

В режиме автоспуска съемка производится через две или десять секунд после нажатия кнопки спуска.

В этом режиме рекомендуется использовать штатив.

	Используйте этот режим, чтобы сфотографироваться в кругу друзей. Съемка происходит через 10 сек. после нажатия кнопки спуска.
	Используйте этот режим, чтобы исключить сдвиг камеры в момент нажатия кнопки спуска. Время задержки составляет 2 секунды.

1 В режиме съемки коснитесь монитора.

Появится [Панель инструментов съемки].

2 Нажмите иконку (Режим кадров).

- На экране [Панель инструментов] вместо иконки появится иконка установленного режима кадров.
- Появится экран режима кадров.

3 Нажмите иконку (Автоспуск).

- На экране выбора режима кадров на месте иконки появится иконка установленного режима кадров.
- На мониторе появятся иконки и .
- В любое время вы можете изменить режим автоспуска простым нажатием иконки или .

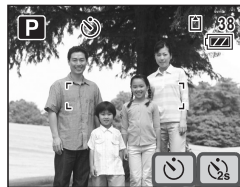

4 Нажмите спусковую кнопку наполовину.

Если объект находится в фокусе, включается зеленая индикация рамки фокусировки.

5 Нажмите кнопку спуска полностью.

На экране появится таймер автоспуска, и через 2 или 10 секунд после нажатия кнопки спуска произойдет съемка изображения.



Примечания

При задействованном автоспуске нажмите кнопку спуска наполовину, чтобы остановить обратный отсчет секунд, и нажмите полностью, чтобы начать его заново.

Дистанционное управление фотокамерой

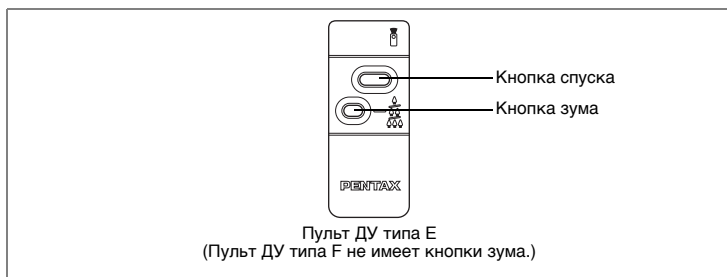

3

Фотосъемка

В камере предусмотрен режим съемки с помощью пульта дистанционного управления (ДУ) типа E или F (приобретается отдельно).





1 В режиме съемки коснитесь монитора.

Появится [Панель инструментов съемки].

2 Нажмите иконку □ (Режим кадров).



- На экране [Панель инструментов] вместо иконки □ появится иконка установленного режима кадров.
- Появится экран режима кадров.

3 Нажмите иконку (Дистанц. управление).

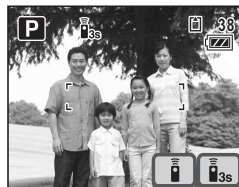
- На экране режимов кадров вместо иконки  появится иконка установленного режима съемки с пультом ДУ.
- На мониторе появятся иконки  и .
- В любой момент вы можете изменить режим, нажав иконку  или .
- В режиме управления камерой с пульта ДУ мигает индикатор лампочка автоспуска.



4 Нажмите кнопку спуска на пульте дистанционного управления.

-  : Мигание лампочки учащается, сообщая о том, что съемка кадра произойдет приблизительно через три секунды.
-  : Съемка производится немедленно.



Примечания

Для отмены записи в режиме видео нажмите кнопку спуска на пульте ДУ.

Использование пульта ДУ для зумирования изображения

Пульт ДУ типа "Е" оснащен кнопкой зума, которая позволяет управлять зумированием изображения.

1 В режиме дистанционного управления нажмите кнопку зума на пульте ДУ.

Увеличение будет изменяться при каждом нажатии кнопки зума.



Внимание!

- Если выбран режим фокусировки  (Макро), функция зумирования с пульта ДУ недоступна.
- Используя кнопку зума на пульте ДУ можно изменять масштаб изображения только в диапазоне оптического зума. Диапазон цифрового зума недоступен.



Примечания

- В режиме дистанционного управления фотокамерой все функции ее кнопок сохраняются.
- Пульт ДУ работает на расстоянии не более 4 м от фронтальной поверхности фотокамеры.
- Пульт ДУ с новыми элементами питания позволяет подать примерно 30 000 команд.

Фотосъемка

Непрерывная фотосъемка

В этом режиме съемка производится непрерывно до тех пор, пока вы не отпустите кнопку спуска.

Вы можете продолжать съемку до заполнения встроенной памяти или карты памяти SD.

1 В режиме съемки коснитесь монитора.

Появится [Панель инструментов съемки].

2 Нажмите иконку (Режим кадров).

- На экране [Панель инструментов съемки] вместо иконки  появится иконка установленного режима кадров.
- Появится экран режима кадров.

3

3 Нажмите иконку .

Установка сохранена, и камера возвращается в режим съемки.

4 Нажмите спусковую кнопку наполовину.

Если объект находится в фокусе, включается зеленая индикация рамки фокусировки.

5 Нажмите кнопку спуска полностью.

Съемка будет производиться непрерывно до тех пор, пока вы не отпустите кнопку.



Внимание!

В режиме непрерывной съемки вспышка выключена.



Примечания

- Интервал между кадрами зависит от разрешения и от уровня качества изображения.
- Блокировка фокусировки и экспозиции выполняется по первому кадру.

Выбор времени мгновенного просмотра

Можно выбрать время мгновенного просмотра (время, в течение которого кадр отображается на экране сразу после съемки): [1сек], [2сек], [3сек], [4сек], [5сек] и [Выкл] (нет отображения).

1 Нажмите кнопку MENU.

Появится экран [Меню].

2 Нажмите [Режим съемки 2].

Появится второй экран режима съемки.

3 Нажмите [Мгнов. просмотр].

Появится экран выбора установки.

4 Нажмите требуемую иконку.

Установка сохранена, и камера возвращается к предыдущему экрану.

5 Дважды нажмите кнопку MENU.

- Камера вернется в режим съемки.
- Нажмите кнопку  для возврата в режим воспроизведения.

**3**

ФОТОСЪЕМКА

Воспроизведение и редактирование изображений

Настройка функций воспроизведения

Для переключения из режима съемки в режим воспроизведения нажмите кнопку . Воспользуйтесь экраном [Панель инструментов просмотра] для настройки функций воспроизведения.

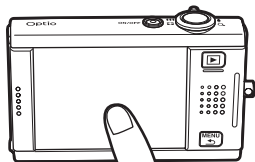

Коснитесь монитора.

[Панель инструментов просмотра]

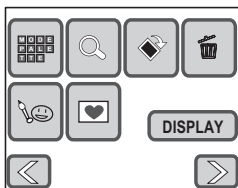

Нажмите требуемую иконку.

[Палитра воспроизведения]

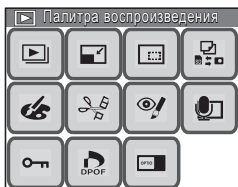





Нажмите требуемую иконку.



Продолжите выполнение операций, следуя указаниям на экране.

- Нажатие иконки на экране [Палитра воспроизведения] вызывает пояснение к выбранной функции. Для прямого перехода к функции сделайте двойное нажатие.
- Если нажать кнопку  или не выполнять никаких операций с камерой в течение некоторого времени, она вернется в режим воспроизведения.
- Для переключения в режим съемки нажмите кнопку спуска (полностью или наполовину).
- Нажмите кнопку **MENU**, чтобы вернуться к предыдущему экрану.

Выбор функций на экране [Панель инструментов просмотра]

Пункт меню		Описание	Установка по умолчанию	Стр.
	Палитра воспроизведения	Появится палитра воспроизведения.	—	—
	Увеличение	Увеличение изображения.	—	стр.80
	Поворот	Поворот изображения.	—	стр.79
	Удаление	Удаление изображения.	—	стр.89
	Мой рисунок	Рисование на снимке, добавление штампов, создание новых штампов из снимков и стирание части изображения.	—	стр.96
	Добавить рамку	Добавление к снимку декоративной рамки.	—	стр.101
DISPLAY	Режим дисплея	Выбор режима информационного дисплея.	Стандарт	стр.77

Выбор функций на экране [Палитра воспроизведения]

Пункт меню		Описание	Установка по умолчанию	Стр.
	Слайд-шоу	Последовательное воспроизведение записанных снимков и видеосюжетов.	3 сек, Появл., Вкл	стр.85
	Снизить разрешение	Изменение разрешения и уровня качества для уменьшения размера файла.	—	стр.94
	Обрезка границ	Вырезает часть изображения и сохраняет ее в виде нового файла.	—	стр.95
	Копировать изображение/ звук	Копирование медиа-файлов со встроенной памяти на карту памяти SD и наоборот.	—	стр.110

Настройка функций воспроизведения

Пункт меню		Описание	Установка по умолчанию	Стр.	
	Спецэффект	Цветной фильтр	Редактирование снимков с помощью фильтров цвета: ч/б, сепия, красный, синий и т.д.	Ч/Б	стр.103
		Цифр.свет офильтр	Эффект снижения резкости, эффект "иллюстрация" и изменение пропорций объекта.	Софт-флэш	стр.105
		Фильтр яркости	Регулировка яркости изображения.	0	стр.104
		Добавить рамку	Добавление к снимку декоративной рамки.	—	стр.101
		Мой рисунок	Рисование на снимке, добавление штампов, создание новых штампов из снимков и стирание части изображения.	—	стр.96
	Редактор видео (Сохранить как фото)	Сохранение кадра видеосюжета в виде фотографии.	—	стр.109	
	Подавление «красных глаз»	Корректировка на снимках нежелательного эффекта "красных глаз".	—	стр.106	
	Добавить звук	Добавление звукового комментария к снимку.	—	стр.107	
	Защитить	Защита медиа-файлов от удаления.	—	стр.92	
	DPOF	Ввод установок DPOF.	—	стр.112	
	Заставка экрана	Отображение заставки экрана.	—	стр.108	

4

Информационный дисплей

В режиме воспроизведения доступны три режима дисплея. Подробная информация приведена в разделе "Индикация на мониторе" на внутренней стороне обложки.

[Стандарт]



[Стандарт+Гистограмма]



[Без символов]

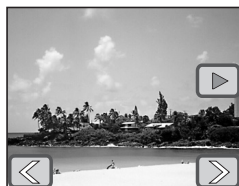

Примечания

- Гистограмма помогает оценить правильность экспозиции изображения (стр.54).
- На видеосюжетах гистограмма не отображается.

1 В режиме воспроизведения коснитесь монитора.

Появится экран [Панель инструментов просмотра].

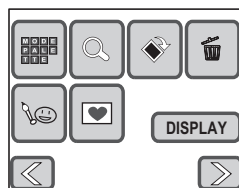

Настройка функций воспроизведения

2 Нажмите [DISPLAY].

Появится экран выбора режима дисплея.

3 Легким нажатием выберите требуемый режим.

Установка сохранена, и камера возвращается в режим воспроизведения.



4

Воспроизведение и редактирование

Воспроизведение снимков, видеороликов и аудиофайлов



Режим ограниченного воспроизведения

Вы можете включить фотокамеру сразу в режим воспроизведения.

- 1 Включите фотокамеру, одновременно нажимая на основной выключатель и удерживая нажатой кнопку .**
Камера включится в режиме ограниченного воспроизведения. Объектив останется убранным внутрь корпуса.



Примечания

- При удержании кнопки  в нажатом положении более двух секунд в режиме съемки камера переключается в режим воспроизведения, и объектив задвигается.
- Если нажать кнопку  и отпустить ее в течение двух секунд, камера переключится в режим обычного воспроизведения с выдвинутым объективом. Если в режиме обычного воспроизведения не выполнять никакие операции в течение 10 секунд или выбрать одну из иконок на экране [Палитра воспроизведения], объектив автоматически уберется в корпус фотокамеры.
- При нажатии кнопки  в режиме ограниченного воспроизведения фотокамера переключается в режим съемки и объектив выдвигается.

Поворот изображения

- 1 В режиме воспроизведения, нажимая стрелки ( ), выберите изображение для поворота.**
- 2 Коснитесь монитора.**
Появится экран [Панель инструментов просмотра].
- 3 Нажмите иконку .**
Появится экран выбора направления вращения.
- 4 Выберите, в какую сторону следует выполнить поворот.**
Развернутое изображение появится в полном масштабе.

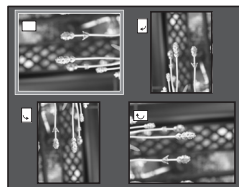

Внимание!

- Функция поворота недоступна для видеофайлов.
- Функция поворота недоступна для защищенных снимков (стр.92) и для снимков с защищенной карты памяти SD (стр.19).

Воспроизведение снимков, видеороликов и аудиофайлов

Увеличение изображения

Можно увеличить изображение до 12 крат. Для перемещения по увеличенному изображению используйте действие "перетащить".

1 В режиме воспроизведения, нажимая на стрелки (◀ ▶), выберите изображение для увеличения.

2 Нажмите рычажок зума со стороны Q.

Изображение будет увеличено (до ×12).

- Для увеличения изображения можно также нажать иконку ⊕ на мониторе.
- Для увеличения кратности нажмите и удерживайте рычажок зума со стороны Q или нажмите и держите иконку ⊕.
- Можно использовать вспомогательную индикацию в верхней левой части экрана для контроля над зумируемым участком.



Когда на мониторе отображается увеличенное изображение, можно выполнять следующие операции.

<Перемещение зоны увеличения>

- Перетащите рамку выбора на индикаторе в левом верхнем углу экрана.
- Выполните действие "перетащить" в желаемом направлении по полю изображения.

<Изменение кратности увеличения>

- Нажмите рычажок зума со стороны Q или коснитесь иконки ⊕, чтобы увеличить изображение (до ×12).
- Нажмите рычажок зума со стороны Q или коснитесь иконки ⊖, чтобы уменьшить изображение (до ×1).
- Если изображение отображается в обычном масштабе (×1), для его увеличения можно провести пальцем по сенсорному экрану.
- Для мгновенного увеличения от (×1) до (×12) выполните двойное касание (нажатие) иконки ⊕.
- Для мгновенного уменьшения от (×12) до (×1) выполните двойное касание (нажатие) иконки ⊖.

3 Нажмите кнопку MENU.

Экран вернется в режим одиночного воспроизведения.



Внимание!

- Масштаб видеоролика нельзя увеличить.
- В режиме дисплея [Без символов] (стр.77) индикатор области увеличения отсутствует. Однако иконки ⊖ ⊕ отображаются.

Режим девяти кадров

В фотокамере имеется режим отображения девяти медиа-файлов.

1 В режиме воспроизведения нажмите рычажок зума со стороны .

- Появится дисплей девяти кадров.

Символы на иконках изображений имеют следующие значения:

Нет символов : Снимок без звука

 (на снимке) : Снимок со звуковым файлом

 : Видеосюжет (отображен первый кадр)

 (без снимка) : Аудиофайл

- Для вызова на экран следующей группы файлов нажимайте стрелки

( ).

- Нажмите иконку  для вызова экрана выбора удаляемого файла (стр.91).



2 Нажмите иконку изображения на экране девяти кадров.

Выбранный файл появится в режиме одиночного воспроизведения.

Воспроизведение снимков, видеороликов и аудиофайлов

Воспроизведение снимка со звуковым комментарием

- 1** В режиме воспроизведения, нажимая стрелки (◀ ▶), выберите снимок со звуковым комментарием (стр.107).

Снимки со звуковым комментарием отмечены символом [🎵].



- 2** Нажмите иконку ▶.

Начнется воспроизведение звукового комментария.

В процессе воспроизведения можно выполнять следующие операции.

- Рычажок зума (▲) : Увеличивает громкость
- Рычажок зума (▼) : Уменьшает громкость
- Иконка [🔍], кнопка **MENU** : Остановка воспроизведения

4

Воспроизведение и редактирование

Воспроизведение видеороликов

Вы можете воспроизводить отснятые видеосюжеты. Одновременно воспроизводится звуковое сопровождение.

- 1 В режиме воспроизведения, нажимая стрелки (◀ ▶), выберите видеоролик для воспроизведения.**

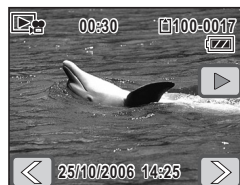

- 2 Нажмите иконку ▶.**

Начнется воспроизведение.

В процессе воспроизведения можно выполнять следующие операции.

- ⏸ : Включение паузы
- ⏹, MENU кнопка : Остановка воспроизведения
- ◀ : Обратное воспроизведение
- ▶ : Возврат от обратного к обычному воспроизведению
- 🔍 (рычажок зума) : Увеличение громкости
- 🔊 (рычажок зума) : Уменьшение громкости

При включенной паузе можно выполнять следующие операции.

- ▶ : Продолжает воспроизведение
- ⏹ : Остановка воспроизведения
- ◀ : Покадровая перемотка назад
- ▶ : Покадровая перемотка вперед

- 3 Нажмите иконку ⏹.**

Воспроизведение закончится.

4

Воспроизведение аудиофайлов

Вы можете воспроизводить аудиофайлы, записанные в режиме записи звука (🎤).

- 1 В режиме воспроизведения, нажимая стрелки (⏪ ⏩), выберите аудиофайл для воспроизведения.**

Продолжительность записи

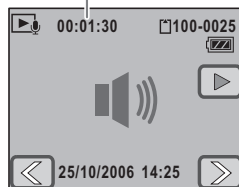

- 2 Нажмите иконку ▶.**

Начнется воспроизведение аудиофайла

В процессе воспроизведения можно выполнять следующие операции.

- ▶ : Включение паузы
- ⏏, кнопка **MENU** : Остановка воспроизведения
- 🔊 (Q) : Увеличение громкости
- 🔇 (R) : Уменьшение громкости

Если на фонограмме нет меток:

- ⏮ : Быстрая перемотка назад
- ⏭ : Быстрая перемотка вперед

Если на фонограмме есть метки:

- ⏮ : Воспроизведение, начиная с предыдущей метки
- ⏭ : Воспроизведение, начиная со следующей метки

При включенной паузе можно выполнять следующие операции.

- ▶ : Продолжает воспроизведение
- ⏏ : Остановка воспроизведения
- ⏮ : Перемотка назад на 5 секунд
- ⏭ : Перемотка вперед на 5 секунд

Время воспроизведения



Примечания

- Если аудиофайл имеет метки, быстрая перемотка вперед или назад происходит до ближайшей метки.
- Нажмите и удерживайте более пяти секунд иконку ⏮ или ⏭, чтобы выполнить быструю перемотку назад или вперед с интервалом около 20 секунд.
- Для перехода к определенному моменту аудиозаписи также можно нажать требуемую точку на шкале, отображаемой внизу экрана.

Слайд-шоу

В этом режиме последовательно воспроизводятся записанные снимки и видеоролики.

- 1 В режиме воспроизведения, нажимая стрелки (◀ ▶), выберите файл, с которого начнется слайд-шоу.**
- 2 Коснитесь монитора.**
Появится экран [Панель инструментов просмотра].
- 3 Нажмите иконку .**
Появится экран [Палитра воспроизведения].
- 4 Дважды нажмите иконку .**
 - Появится экран слайд-шоу.
 - Для вызова экрана пояснений нажмите иконку один раз.
- 5 Нажмите [Старт].**
Слайд-шоу начинается.
Для включения паузы во время просмотра коснитесь монитора. Нажмите [Старт] повторно, чтобы продолжить слайд-шоу.
- 6 Нажмите кнопку спуска, или кнопку , или кнопку MENU, или нажмите рычажок зума.**
Слайд-шоу останавливается.



Примечания

- Сайд-шоу автоматически остановится на последнем файле.
- Видеоролики и снимки со звуковым комментарием воспроизводятся до конца независимо от выбранного значения [Интервал].
- Звуковые файлы, записанные в режиме аудиозаписи (🎤), во время слайд-шоу не воспроизводятся.

Воспроизведение снимков, видеороликов и аудиофайлов



Выбор интервала

На экране выбора параметров слайд-шоу нажмите [Интервал]. Выберите одну из установок: [3сек], [5сек], [10сек], [20сек] или [30сек].

Для выбора установки коснитесь ее иконки, камера вернется к экрану параметров слайд-шоу.

Выбор эффекта экрана

На экране параметров слайд-шоу нажмите [Эффект экрана] для выбора эффекта при смене изображений. Выберите один из эффектов.

	Появление	Следующее изображение перекрывает предыдущее слева направо.
	Переход	Изображение на экране постепенно исчезает, и так же постепенно появляется следующее изображение.
	Сжатие	Изображение сжимается в одну точку, и затем появляется следующее изображение.
Выкл	Выкл	Без эффектов

4

Для выбора установки коснитесь ее иконки, камера вернется к экрану параметров слайд-шоу.

Выбор звукового эффекта

На экране параметров слайд-шоу нажмите [Звуков. эффект] для выбора звукового эффекта смены слайдов.

Если эффект экрана не выключен, можно включить (Вкл) или выключить (Выкл) звук, который будет воспроизводиться при смене изображения.



Примечания

Если эффект экрана выключен, то и звуковой эффект отключен.

Просмотр на экране телевизора



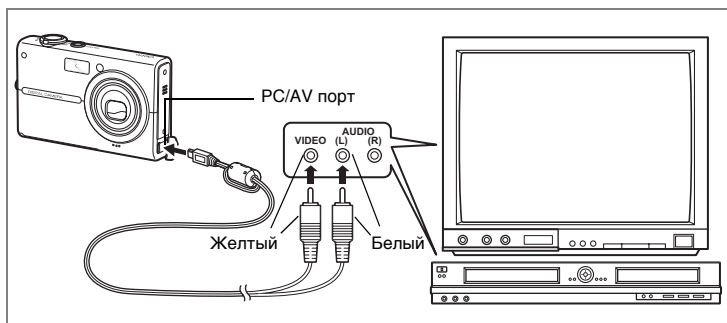



Вы также можете просмотреть записанные изображения на экране телевизора или видеопроектора, подключив к устройству фотокамеру через AV кабель. Перед подключением фотокамеру к видео оборудованию выключите оба устройства.



- 1 Подсоедините видеокабель AV к PC/AV разъему фотокамеры.**
- 2 Подсоедините остальные концы кабеля (желтый: видео, белый: аудио) к входным разъемам аудио- и видеосигналов.**
 При использовании стерео оборудования вставьте аудиоразъем в разъем L (белый).
 О подключении фотокамеры к видео оборудованию смотрите подробную информацию в инструкции к этому оборудованию.
- 3 Включите видеооборудование.**
 Если для воспроизведения изображений требуется несколько аудио/видео устройств, убедитесь, что все они включены.
- 4 Включите фотокамеру.**
 - Камера включится в режиме ограниченного воспроизведения видео.
 - В режиме подключения камеры к видео оборудованию монитор фотокамеры выключен.

5 На экране телевизора отображается вспомогательная индикация.

- Используйте рычажок зума, кнопку спуска, кнопку  или кнопку **MENU**.

Рычажок зума	: Выбор иконки, переключение между экранами и другие операции.
Кнопка спуска	: Ввод установки, выбор установки т другие операции.
Кнопка 	: Воспризведение видеосюжета или аудиофайла.
Кнопка MENU	: Вызов меню режима ограниченного воспроизведения видео и возврат к предыдущему экрану.
- Для вызова меню режима ограниченного воспроизведения видео нажмите кнопку **MENU**.
 -  : Начало слайд-шоу.
 -  : Увеличение изображения.
 -  : Поворот изображения.
 -  : Удаление файла.
 -  : Выбор медиа-файла для воспроизведения из списка файлов.

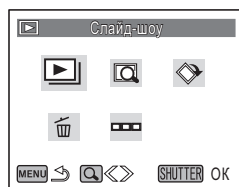

4

6 Выключите фотокамеру.

7 Отсоедините AV кабель от фотокамеры и аудио/видео оборудования.



Примечания

- В режиме подключения камеры к видео оборудованию используйте комплект сетевого адаптера K-AC7.
- В некоторых странах или регионах файлы изображений или фонограмм могут не воспроизводиться из-за того, что формат выходного видеосигнала не соответствует стандарту, используемому в стране пребывания. В этом случае необходимо изменить установку выходного формата видеосигнала (стр.133).
- При подключении камеры к видеооборудованию ЖК монитор камеры выключается.
- Пока камера подключена к видео оборудованию, регулировка громкости при помощи кнопки зума невозможна.
- Следующие операции доступны в режиме дистанционного управления (стр.70).
 - Для пульта ДУ типа E: Нажмите на кнопку спуска для воспроизведения следующего файла и на кнопку зума для воспроизведения предыдущего файла.
 - Для пульта ДУ типа F: Нажмите на кнопку спуска для воспроизведения следующего файла.

Удаление медиа-файлов

Удаление отдельного файла

Вы можете удалить отдельное изображение или аудиофайл.

Внимание!

- Защищенные изображения и аудиозаписи удалить нельзя (стр.92).
- Невозможно удалить медиа-файлы с защищенной карты памяти SD.

1 В режиме воспроизведения, нажав стрелки (◀ ▶), выберите изображение или аудиофайл для удаления.

2 Коснитесь монитора.

Появится экран [Панель инструментов просмотра].

3 Нажмите иконку .

Появится экран удаления.

4 Нажмите [Удал. одно изобр/звук].

Появится диалоговое окно.

5 Нажмите [Удалить].

Выбранный медиа-файл удален.

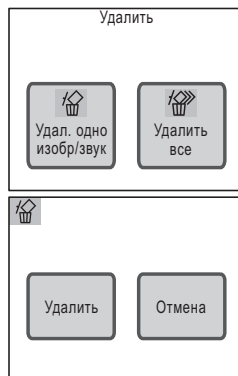

4

Воспроизведение и редактирование

Примечания

Только что отснятое изображение можно удалить в режиме мгновенного просмотра, нажав иконку .

Удаление медиа-файлов

Удаление звукового комментария

Для удаления записанного к снимку звукового комментария (стр.107) нажмите [Удалить звук] в пункте 5. Удаляется только звуковой комментарий.

Выберите [Удалить] в пункте 5, если вы хотите удалить не только звуковой файл, но и само изображение.



Удаление всех файлов

Вы можете одновременно удалить все изображения и аудиозаписи.



Внимание!

Защищенные изображения и аудиозаписи удалить нельзя (стр.92).

4

Воспроизведение и редактирование

1 В режиме воспроизведения коснитесь монитора.

Появится экран [Панель инструментов просмотра].

2 Нажмите иконку .

Появится экран удаления.

3 Нажмите [Удалить все].

Появится запрос на подтверждение удаления.

4 Нажмите [Удалить все].

Все изображения и аудиозаписи удалены.

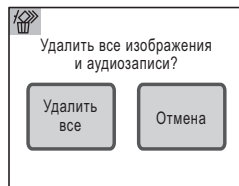

Выборочное удаление файлов

Одним действием можно удалить сразу несколько медиа-файлов, выбрав их в режиме 9 кадров.



Внимание!

Защищенные файлы нельзя удалить (стр.92).

- 1 В режиме воспроизведения нажмите рычажок зума со стороны .**

Экран переключится к экрану девяти кадров.





- 2 Нажмите иконку .**

На выбранных файлах появится отметка .

- 3 Нажимайте иконки файлов, предназначенных для удаления**

На иконках файлов будут появляться отметки .

Нажав на рычажок зума со стороны , вы будете последовательно отмечать файлы в режиме покадрового воспроизведения (Экран возвращается в режим 9 кадров, если нажать рычажок зума со стороны  или в течение 2 секунд не выполнять никаких операций).



- 4 Нажмите [Удал].**

Появится запрос на подтверждение удаления.

- 5 Нажмите [Выбрать и удалить].**

Выбранные файлы удалены.

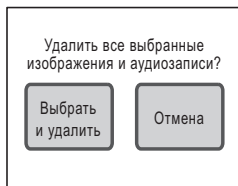

4

Защита медиа-файлов от удаления

Вы можете защитить изображения и аудиофайлы от случайного удаления.

1 В режиме воспроизведения коснитесь монитора.

Появится экран [Панель инструментов просмотра].

2 Нажмите иконку .

Появится экран [Палитра воспроизведения].

3 Дважды нажмите иконку .

- На экране появится запрос на защиту.
- Для вызова экрана пояснений нажмите иконку один раз.



4 Нажмите [Выбрать изобр./звук].

Появится экран выбора защиты изображения или звукового файла.

5 Нажимая стрелки () , выберите изображение или звуковой файл, которые вы хотите защитить.

6 Нажмите [Защитить].

Выбранное изображение или аудиофайл будет защищен.

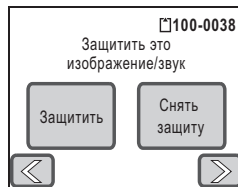

Внимание!

При форматировании карты памяти или внутренней памяти защищенные файлы удаляются.

Примечания

- Выберите [Снять защиту] в пункте 6 для отмены защиты.
- При воспроизведении защищенные изображения или аудиофайлы отмечены символом  под номером файла.

Защита всех медиа-файлов

1 Нажмите [Все изобр./звуки] на экране параметров защиты.

Появится диалоговое окно.

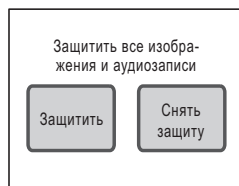

2 Нажмите [Защитить].

Все записанные файлы защищены.



Примечания

Выберите [Снять защиту] в пункте 2 для отмены защиты всех файлов.

Редактирование фотографий и видеороликов

Снижение разрешения и качества (Снизить разреш.)

Изменяя разрешение и степень сжатия изображения, можно уменьшить размер файла. Используйте эту функцию, чтобы продолжить съемку, когда карта памяти или внутренняя память заполнены, чтобы освободить место в памяти.

1 В режиме воспроизведения, нажимая стрелки (◀ ▶), выберите изображения для редактирования.

2 Коснитесь монитора.

Появится экран [Панель инструментов просмотра].

3 Нажмите иконку .

Появится экран [Палитра воспроизведения].

4 Дважды нажмите иконку .

- Появится экран изменения размера изображения.
- Для вызова экрана пояснений нажмите иконку один раз.
- По умолчанию на экране появляется то же значение пункта [Разрешение] и [Кач-во изобр.], на один уровень ниже исходного. Для изменения установок нажмите [Разрешение] или [Кач-во изобр.].

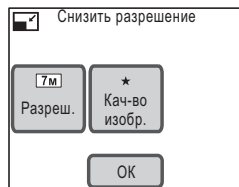

5 Нажмите [ОК].

Появится запрос о способе сохранения нового файла.

6 Нажмите [Перезаписать] или [Сохранить как].

- Изображение сохранено с новым размером.
- Защищенные изображения сохраняются только как новые файлы.



Внимание!

- Данная функция недоступна для видеороликов и аудиофайлов.
- Нельзя выбрать уровень качества выше исходного изображения.
- Если редактируется изображение со звуковым комментарием и затем оно сохраняется как отдельный файл, звук сохраняется и в новом файле.

Удаление части изображения (Обрезка границ)

Вы можете вырезать часть изображения и сохранить его в виде отдельного файла.

- 1 В режиме воспроизведения, нажимая стрелки (⏪ ⏩), выберите требуемое изображение.**
- 2 Коснитесь монитора.**
Появится экран [Панель инструментов просмотра].
- 3 Нажмите иконку .**
Появится экран [Палитра воспроизведения].
- 4 Дважды нажмите иконку .**
 - Появится экран обрезки границ.
 - Для вызова экрана пояснений нажмите иконку один раз.
- 5 Выберите размер рамки выделения и участок изображения.**
 - По умолчанию на экране отображается максимальный размер рамки.
 - Для изменения размера рамки используйте рычажок зума или нажмите [Изм.разм.].
 - Перетащите рамку выделения в желаемую область кадра.
- 6 Нажмите [ОК].**
Кадрированные изображения сохраняются с новым именем файла.

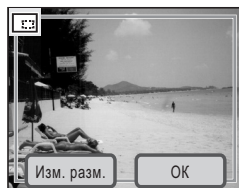

Внимание!

Эта функция недоступна для видеороликов.



Примечания

- Отредактированное изображение сохраняется с исходным уровнем качества, что и исходное изображение.
- Если редактируется изображение со звуковым комментарием и затем оно сохраняется как отдельный файл, звук сохраняется и в новом файле.

Рисование и добавление штампов

Вы можете рисовать на снимках или добавлять забавные штампы. По желанию вы также можете создать свой штамп на основе записанных изображений.

1 В режиме воспроизведения, нажимая стрелки (◀ ▶), выберите изображение для редактирования.

2 Коснитесь монитора.

Появится экран [Панель инструментов просмотра].

3 Нажмите иконку .

Появится экран [Палитра воспроизведения].

4 Дважды нажмите иконку .

- Появляется экран спецэффектов.
- Для вызова экрана пояснений нажмите иконку один раз.









5 Нажмите [Мой рисунок].

Появится экран настройки функции.



6 Используйте инструменты редактирования, перечисленные в колонке справа.

Для выбора инструмента редактирования коснитесь его иконки.

-  : Закрывает список инструментов редактирования.
-  : Выбор цвета, толщины и типа линии.
-  : Выбор одного из 12 штампов.
-  : Инструмент для создания нового штампа на основе участка изображения.
-  : Выбор одного из созданных вами штампов (до 4 штампов).
-  : Стирание рисунка или штампа.

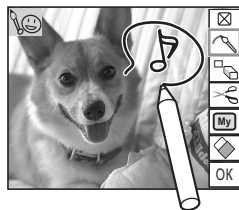

7 Нажмите [ОК].

Камера вернется к экрану выбора спецэффекта.

8 Нажмите [Выход].

Появится запрос о способе сохранения нового файла.

9 Нажмите [Перезаписать] или [Сохранить как].

- Отредактированное изображение сохранено.
- Защищенные изображения автоматически сохраняются как новые файлы.



Внимание!

- Функция рисования недоступна для изображений размера **640** и видеороликов.
- После применения функции рисования изображения размером **3м** и более сохраняются с размером **2м**.

Выбор линии

Нажмите иконку  в Пункте 6 для вызова на экран списка линий рисования.

Выберите цвет (черный, красный, синий, желтый, белый, розовый, зеленый, голубой или оранжевый), толщину и форму линии и нажмите [ОК].

Добавление штампа

Нажмите иконку  в Пункте 6 для вызова на экран списка штампов.

Выберите один из 12 штампов, коснувшись его иконки, и нажмите [ОК].

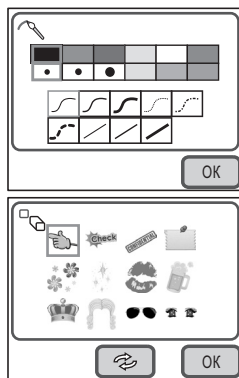

Вращение штампов

Любой штамп можно поворачивать на 90°.

1 Коснитесь иконки  на экране "Мой рисунок".

Появится экран выбора штампов.

2 Нажмите на штамп, который вы хотите повернуть.

На экране появится выбранный штамп.

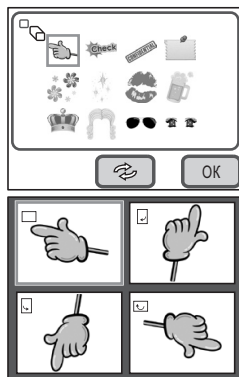

3 Коснитесь иконки , расположенной посередине в нижней части экрана.

Появится экран поворота.

4 Нажмите требуемый символ поворота.

Штамп отобразится в заданном положении.

5 Нажмите [OK].

Теперь вы можете добавить штамп на изображение.

Касанием выберите изображение, к которому надо добавить штамп.



Примечания

Функция поворота действительна и для своего штампа.

Создание собственных штампов (“Мой штамп”)

1 Нажмите иконку .

Появится экран выбора участка изображения.

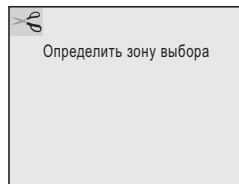

2 Перетащите палец или стилус по границам участка, который вы хотите извлечь.

- Линия должна быть непрерывной.
- Чтобы изменить зону выбора, нажмите кнопку **MENU** и повторите действия.

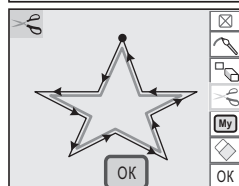

3 Нажмите [OK].

Появляется диалоговое окно подтверждения создания штампа.

4 Нажмите [Сохранить].

Новый штамп создан.

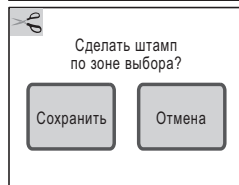

Примечания

Можно создать не более четырех штампов.

Редактирование фотографий и видеороликов

Использование функции "Мой штамп"

- 1 Нажмите  иконку.**
Появится экран выбора своих штампов.
- 2 Выберите требуемый штамп.**
 - Штамп добавлен на изображение.
 - Чтобы удалить его, нажмите [Удал.].



Примечания

"Мой штамп" можно поворачивать.

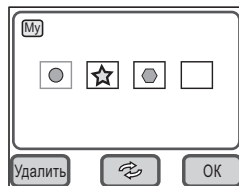

Стирание рисунка или штампа

Для вызова экрана параметров стирания нажмите иконку .

Легким нажатием выберите установку и нажмите [OK].



Примечания

Для удаления всех рисунков и штампов с изображения нажмите [CLS]. (При этом собственные штампы сохранятся).

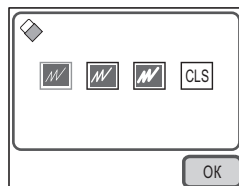

4

Воспроизведение и редактирование

Добавление рамки к снимку (Добавить рамку)

Добавьте к снимку одну из семи декоративных рамок, записанных в память фотокамеры.

1 В режиме воспроизведения, нажимая стрелки (◀ ▶), выберите снимок для редактирования.

2 Коснитесь монитора.

Появится экран [Панель инструментов просмотра].

3 Нажмите иконку .

Появится экран [Палитра воспроизведения].

4 Дважды нажмите иконку .

- Появляется экран спецэффектов.
- Для вызова экрана пояснений нажмите иконку один раз.



5 Нажмите [Добав. рамку].

Появится экран выбора рамки.

6 Нажимая стрелки (◀ ▶), выберите рамку.

7 Нажмите [OK].

Камера вернется к экрану спецэффектов.

8 Нажмите [Выход].

Появится запрос о способе сохранения нового файла.

9 Нажмите [Перезаписать] или [Сохранить как].

- Снимок в рамке сохранен.
- Защищенные изображения сохраняются только как новые файлы.



Внимание!

- Невозможно добавить рамку к снимку размером $\leq 2\text{M}$ и менее и к видеороликам.
- При добавлении рамки снимки размером $\geq 4\text{M}$ и более сохраняются с новым размером $\leq 3\text{M}$.

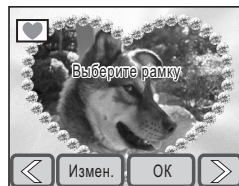

4

Воспроизведение и редактирование

Редактирование фотографий и видеороликов

Запись новых декоративных рамок

Нажмите [Измен.] в Пункте 6 для перехода к экрану добавления новой рамки. Можно записать в память камеры рамки, скопированные из Интернета. Перед записью новой рамки ее следует скопировать на карту памяти.



Внимание!

После копирования новой рамки с карты памяти во внутреннюю память, она заменяет собой одну из рамок внутренней памяти. Общее число рамок во внутренней памяти остается неизменным.

1 На экране выбора рамки выберите рамку, которую вы хотите заменить, и нажмите [Измен.].

Появится сообщение, а также рамки, записанные на карте памяти.

2 Нажимая стрелки (◀ ▶), выберите новую рамку.

3 Нажмите [OK].

Новая рамка добавлена во внутреннюю память вместо рамки, выбранной в пункте 1.

Новые рамки можно скачать с веб-сайта компании PENTAX по указанной ниже ссылке.
http://www.pentax.co.jp/english/support/digital/frame_02.html

4

Воспроизведение и редактирование

Изменение цвета фотографии (Цветной фильтр)

Функция цветных фильтров позволяет изменять цветовую гамму изображения. Можно выбрать один из следующих 13 фильтров: черно-белый (ч/б), сепия, цветной (8 различных цветов), ч/б+красный, ч/б+зеленый, и ч/б+синий.

- 1 В режиме воспроизведения, нажимая стрелки (◀ ▶), выберите изображение для редактирования.**
- 2 Коснитесь монитора.**
Появится экран [Панель инструментов просмотра].
- 3 Нажмите иконку .**
Появится экран [Палитра воспроизведения].
- 4 Дважды нажмите иконку .**
 - Появляется экран спецэффектов.
 - Для вызова экрана пояснений нажмите иконку один раз.
- 5 Нажмите [Цветной фильтр].**
Появится экран выбора цветного фильтра.
- 6 Коснитесь фильтра, который вы хотите применить.**
Оцените результат действия цветного фильтра.
- 7 Нажмите [OK].**
Камера вернется к экрану выбора спецэффекта.
- 8 Нажмите [Выход].**
Появится запрос о способе сохранения нового файла.
- 9 Нажмите [Перезаписать] или [Сохранить как].**
 - Отредактированное изображение будет сохранено.
 - Защищенные изображения сохраняются только как новые файлы.

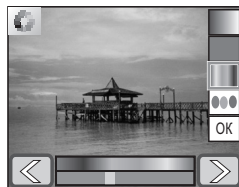

4

Воспроизведение и редактирование

Изменение яркости изображения (Фильтр яркости)



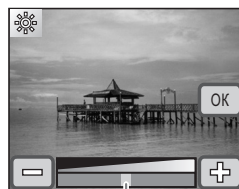



- 1 В режиме воспроизведения, нажимая стрелки (◀ ▶), выберите изображение для редактирования.**
- 2 Коснитесь монитора.**
Появится экран [Панель инструментов просмотра].
- 3 Нажмите иконку .**
Появится экран [Палитра воспроизведения].
- 4 Дважды нажмите иконку .**
 - Появляется экран спецэффектов.
 - Для вызова экрана пояснений нажмите иконку один раз.
- 5 Нажмите иконку [Фильтр яркости].**
Появляется экран регулировки яркости.
- 6 Отрегулируйте яркость, нажимая иконки  или .**
 - Оцените результат корректировки яркости картинки.
 - Для регулировки яркости можно также перетащить курсор по шкале.
- 7 Нажмите [OK].**
Камера вернется к экрану выбора спецэффекта.
- 8 Нажмите [Выход].**
Появится запрос о способе сохранения нового файла.
- 9 Нажмите [Перезаписать] или [Сохранить как].**
 - Отредактированное изображение будет сохранено.
 - Защищенные изображения сохраняются только как новые файлы.



Шкала яркости

Цифровые фильтры

Функция цифровых фильтров позволит придать изображению размытые очертания или эффект иллюстрации, или изменить пропорции.

- 1 В режиме воспроизведения, нажимая стрелки (◀ ▶), выберите изображение для редактирования.**
- 2 Коснитесь монитора.**
Появится экран [Панель инструментов просмотра].
- 3 Нажмите иконку .**
Появится экран [Палитра воспроизведения].
- 4 Дважды нажмите иконку .**
 - Появляется экран спецэффектов.
 - Для вызова экрана появлений нажмите иконку один раз.
- 5 Нажмите иконку .**
Появится экран выбора цифрового фильтра.
- 6 Нажмите иконку требуемого фильтра.**
Оцените результат применения фильтра.
 -  : Смягчает контуры изображения.
 -  : Эффект иллюстрации.
 -  : Эффект звездной пыли на изображении.
 -  : Изменяет пропорции по горизонтали и вертикали.
- 7 Нажмите [ОК].**
Камера вернется к экрану выбора спецэффекта.
- 8 Нажмите [Выход].**
Появится запрос о способе сохранения нового файла.
- 9 Нажмите [Перезаписать] или [Сохранить как].**
 - Отредактированное изображение будет сохранено.
 - Защищенные изображения сохраняются только как новые файлы.



Корректировка эффекта красных глаз

Можно подкорректировать изображения, на которых вспышка вызвала появление эффекта "красных глаз".

1 В режиме воспроизведения, нажимая стрелки (◀ ▶), выберите изображение для редактирования.

2 Коснитесь монитора.

Появится экран [Панель инструментов просмотра].

3 Нажмите иконку .

Появится экран [Палитра воспроизведения].

4 Дважды нажмите иконку .

- Фотокамера в автоматическом режиме находит красные точки в глазах и редактирует цвет. Если эффект обнаружен, появляется запрос на сохранение из Пункта 7.

Если камера не смогла обнаружить эффект красных глаз, после появления сообщения об ошибке нажмите [ОК] и выполните действия по ручному редактированию снимка, описанные ниже.

- Для вызова экрана пояснений нажмите иконку один раз.



5 Коснитесь области изображения, требующей редактирования.

Вы можете выбрать несколько зон для редактирования.

6 Нажмите [ОК].

Появится запрос о способе сохранения нового файла.

7 Нажмите [Перезаписать] или [Сохранить как].

- Откорректированное изображение сохранено.
- Защищенные изображения сохраняются только как новые файлы.



Внимание!

- Данная функция не работает в видеороликах и на снимках, где размер красных точек слишком мал.
- Для активизации этой функции камере достаточно обнаружить одну красную точку на портрете.
- Функция корректировки эффекта "красных глаз" доступна только для снимков, полученных с помощью этой камеры.

Добавление звука к снимку (Звуковой комментарий)

Вы можете добавить звуковой комментарий к записанным снимкам.

- 1 В режиме воспроизведения, нажимая стрелки (◀ ▶), выберите снимок, к которому хотите добавить звук.**
- 2 Коснитесь монитора.**
Появится экран [Панель инструментов просмотра].
- 3 Нажмите иконку .**
Появится экран [Палитра воспроизведения].
- 4 Дважды нажмите иконку .**
 - Начнется запись звука. Максимальная продолжительность записи 60 секунд.
 - Для вызова экрана пояснений нажмите иконку один раз.
- 5 Нажмите иконку .**
Запись остановится.

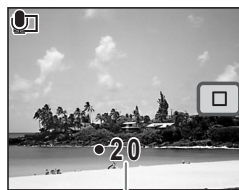

Время записи



Внимание!

- Звуковой комментарий нельзя добавить к изображению, которое уже имеет звуковой комментарий. Перед записью нового комментария следует удалить прежнюю запись (стр.90).
- К защищенным изображениям нельзя добавить звуковой комментарий.



Примечания

О процедуре удаления звукового комментария смотрите "Удаление звукового комментария" (стр.90).

Запись изображения в качестве заставки экрана

Вы можете зарегистрировать любое изображение с карты памяти в качестве заставки, которая будет появляться на экране при включении камеры.



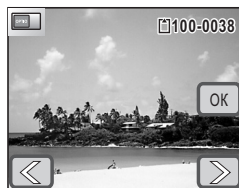

- 1 В режиме воспроизведения, нажимая стрелки (◀ ▶), выберите желаемое изображение.**
- 2 Коснитесь монитора.**
Появится экран [Панель инструментов просмотра].
- 3 Нажмите иконку .**
Появится экран [Палитра воспроизведения].
- 4 Дважды нажмите иконку .**
 - Появится экран установок.
 - Для вызова экрана пояснений нажмите иконку один раз.
- 5 Нажимая стрелки (◀ ▶), выберите заставку экрана.**
 - Вы можете выбрать изображение, отображаемое на экране, или текущую заставку, или одну из 3 предустановленных заставок, или выключить заставку.
 - Для выключения функции заставки выберите "Выкл".
- 6 Нажмите [OK].**
Установка заставки экрана сохранена.



Внимание!

Снимок, выбранный в качестве заставки экрана, сохраняется даже после удаления исходного файла и форматирования карты памяти или внутренней памяти. Эта заставка не удаляется и после сброса установок камеры на исходные значения. Чтобы удалить такую заставку, запишите вместо нее другой файл.

Сохранение кадра видеоролика в виде снимка

- 1 В режиме воспроизведения, нажимая стрелки (◀ ▶), выберите видеозапись для редактирования.**
- 2 Коснитесь монитора.**
Появится экран [Панель инструментов просмотра].
- 3 Нажмите иконку .**
Появится экран [Палитра воспроизведения].
- 4 Дважды нажмите иконку .**
 - Появляется экран редактора видео.
 - Для вызова экрана пояснений нажмите иконку один раз.
- 5 Нажимая стрелки (◀ ▶), выберите кадр видеозаписи для сохранения.**
 - Нажимайте иконку  для воспроизведения видео и нажимайте иконку  для остановки воспроизведения.
 - Нажатие иконки  во время воспроизведения включает паузу.
- 6 Нажмите [OK].**
Выбранный кадр сохраняется как отдельный снимок.



Копирование изображений и аудиофайлов

Для копирования видео и аудиофайлов из встроенной памяти на карту памяти или наоборот.



Внимание!

- Данная функция недоступна, если в фотокамере не установлена карта памяти.
- Перед установкой или удалением карты памяти следует выключить фотокамеру.
- Перед копированием медиа-файлов на карту памяти убедитесь, что на ней достаточно свободной памяти для записи.

1 В режиме воспроизведения коснитесь монитора.

Появится экран [Панель инструментов просмотра].

2 Нажмите иконку .

Появится экран [Палитра воспроизведения].

3 Дважды нажмите иконку .

- Появится экран копирования изображений/аудиофайлов.
- Для вызова экрана пояснений нажмите иконку один раз.



Копирование файлов со встроенной памяти на карту памяти SD



Все изображения и аудиофайлы внутренней памяти одновременно копируются на карту памяти SD.

4 Нажмите иконку .

Все изображения и звуковые файлы скопированы.

Копирование файлов с карты памяти SD во встроенную память камеры

Выбранные изображения и звуковые файлы с карты памяти поочередно копируются во внутреннюю память.

- 4** Нажмите иконку .
- 5** Нажимая стрелки ( ) , выберите файл для копирования.
- 6** Нажмите [OK].

Выбранный медиа-файл скопирован.

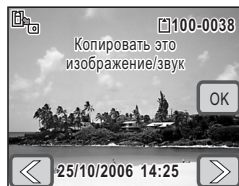

Примечания

- Если файл имеет звуковое сопровождение, оно будет копироваться вместе с изображением.
- После копирования защищенные файлы остаются защищенными от удаления.



5 Печать фотографий

Печать с установками DPOF

Формат DPOF позволяет сохранять информацию о параметрах печати, которая затем используется при печати снимков на принтерах или в фотолабораториях, поддерживающих этот формат.

Выбор установок DPOF для отдельного снимка

Укажите для каждого снимка количество копий и необходимость датирования.

- 1 В режиме воспроизведения, нажимая стрелки (◀ ▶), выберите первое изображение для печати.**
- 2 Коснитесь монитора.**
Появится экран [Панель инструментов просмотра].
- 3 Нажмите иконку .**
Появится экран [Палитра воспроизведения].
- 4 Дважды нажмите иконку .**
 - Появится экран установок DPOF.
 - Для вызова экрана пояснений нажмите иконку один раз.
- 5 Нажмите [Печатать один].**
Появится экран установок DPOF.



6 Нажмите [Дата].

Значение установки изменится на (Вкл) или (Выкл).

: Дата впечатывается на снимке

: Дата не впечатывается на снимке

7 Нажмите [Копии].

Появляется окно выбора числа копий.

8 Нажимая стрелки (↑ ↓), выберите количество копий.

Вы можете напечатать не более 99 копий.

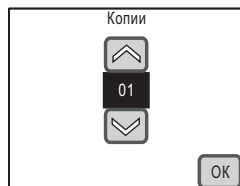
**9 Нажмите [OK].**

Появится экран выбора установок DPOF из Пункта 5.

10 Нажимая стрелки (← →), выберите следующее изображение и затем повторите действия Пунктов 6 - 9.**11 Нажмите [OK].**

Установки DPOF сохранены.

**Внимание!**

При использовании некоторых принтеров дата может быть не впечатана, даже если она была выбрана в установочных параметрах DPOF.

**Примечания**

- Вы можете указать не более 99 копий.
- Для сброса установок DPOF выберите нулевое количество копий [00] в Пункте 8.

Печать с установками DPOF

Выбор установок DPOF для всех снимков

Таким же образом можно ввести установки DPOF для всех записанных снимков.

1 В режиме воспроизведения коснитесь монитора.

Появится экран [Панель инструментов просмотра].

2 Нажмите иконку .

Появится экран [Палитра воспроизведения].

3 Дважды нажмите иконку .

- Появится экран установок DPOF.
- Для вызова экрана пояснений нажмите иконку один раз.

4 Нажмите [Печатать все].

Появится экран установок DPOF.

5 Укажите количество копий и необходимость датирования.

Подробно о процедуре настройки смотрите Пункты 6 - 9 в разделе "Выбор установок DPOF для отдельного снимка" (стр.113).

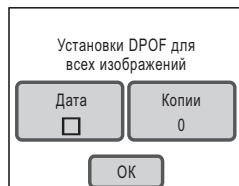

5

6 Нажмите [ОК].

Установки DPOF сохранены.



Внимание!

Выбранное количество копий распространяется на все изображения. Перед печатью проверьте правильность установок.



Примечания

При вводе установок для всех снимков установки для отдельных изображений отменяются.

Прямая печать с помощью PictBridge

Подключив фотокамеру к принтеру, поддерживающему стандарт PictBridge, с помощью USB кабеля, можно распечатывать фотографии прямо с камеры, без использования принтера. Подключите фотокамеру к принтеру, выберите на камере изображения для печати, укажите количество копий и необходимость датирования.



Внимание!

- В режиме подключения фотокамеры к принтеру рекомендуется использовать сетевой адаптер обеспечения для бесперебойного питания. В случае разряда аккумулятора возможны неполадки в работе принтера или повреждение видеoinформации.
- Не отсоединяйте USB-кабель во время передачи данных.
- В зависимости от модели принтера, не все установки, выполненные на камере (например, параметры печати или DPOF), могут быть задействованы.
- Не все принтеры поддерживают индексную печать (печать макета с несколькими изображениями на одном листе). В таком случае, вам понадобится использование компьютера.

Подключение фотокамеры к принтеру

- 1 Выберите [PictBridge] для режима [USB соединение].**
О процедуре изменения режима USB смотрите раздел "Выбор режима USB соединения" (стр.132).
- 2 Выключите фотокамеру.**
- 3 Подключите камеру к принтеру при помощи входящего в комплект USB кабеля.**
- 4 Включите принтер.**
- 5 Когда принтер будет готов к печати, включите камеру.**
Появится экран выбора режима печати.

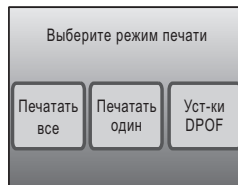

Прямая печать с помощью PictBridge

Печать отдельного изображения

- 1 **На экране выбора режима печати нажмите [Печатать один].**
Появится экран установок.
- 2 **Нажмите иконку [Дата].**
Значение установки изменится на (Вкл) или (Выкл).
 : Дата впечатывается на снимке
 : Дата не впечатывается на снимке
- 3 **Нажмите [Копии].**
Появляется окно выбора числа копий.
- 4 **Нажимая стрелки (↶ ↷), выберите количество копий.**
 - Вы можете напечатать не более 99 копий.
 - Нажмите [OK]. Появится экран из Пункта 1.
- 5 **Нажмите иконку [Печать].**
 - Появится запрос на подтверждение удаления.
 - О процедуре смены установок печати смотрите раздел "Изменение параметров печати" (стр.117).
- 6 **Нажмите [Печать].**
 - Печать началась.
 - Во время печати нажмите [Отменить печать] для остановки процесса.

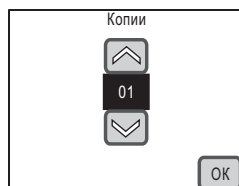
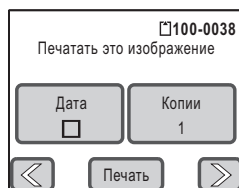

5

Печать фотографий

Изменение параметров печати

5 Нажмите иконку [Печать].

Появится запрос на подтверждение удаления.



6 Нажмите [Размер бумаги].

Появляется экран выбора размеров бумаги.

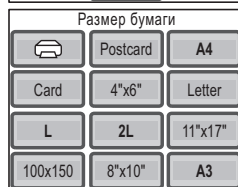

7 Выберите размер, нажав соответствующую иконку.

Можно выбрать только поддерживаемый принтером размер бумаги.

8 Повторите Пункты 6–7 для параметров [Тип бумаги], [Качество] и [Границы].

- В случае выбора фотографии распечатываются в соответствии с установками принтера.
- При выборе параметра [Тип бумаги] большее количество звездочек ★ соответствует более высокому качеству бумаги.
- При выборе параметра [Качество] большее количество звездочек ★ соответствует более высокому качеству печати.

9 Нажмите [Печать].

- Изображение будет распечатано в соответствии с заданными параметрами.
- Во время печати нажмите [Отменить печать] для остановки процесса.



Примечания

- Индикатор питания горит непрерывно, пока камера обменивается данными с принтером, и мигает во время доступа к карте памяти и во время печати. Не отсоединяйте USB кабель, когда индикатор питания мигает.
- При выключении камеры происходит сброс параметров [Размер бумаги], [Тип бумаги], [Качество] и [Границы] на значения по умолчанию.

Прямая печать с помощью PictBridge

Печать всех изображений

- 1 На экране выбора режимов печати (Пункт 5 на стр.115) нажмите [Печатать все].**

Появится экран установок.

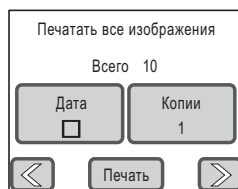

- 2 Укажите количество копий и необходимость датирования.**

Смотрите Пункты 2-4 в разделе "Печать отдельного изображения" (стр.116) относительно установки параметров.

- 3 Нажмите [Печать].**

- Появится запрос на подтверждение удаления.
- Смотрите "Изменение параметров печати" (стр.117) относительно изменения параметров печати.

- 4 Нажмите [Печать].**

- Печать началась.
- Во время печати нажмите [Отменить печать] для остановки процесса.

5

Печать с использованием установок DPOF

- 1 На экране выбора режимов печати (Пункт 5 на стр.115) нажмите [Установки DPOF].**

- Появятся введенные вами установки.
- Нажимая стрелки [←] [→], проверьте правильность установок для каждого снимка.



- 2 Нажмите [Печать].**

- Появится запрос на подтверждение удаления.
- Смотрите "Изменение параметров печати" о процедуре изменения параметров печати (стр.117).

- 3 Нажмите [Печать].**

- Печать началась.
- Во время печати нажмите [Отменить печать] для остановки процесса.

Прямая печать с помощью PictBridge

Отключение USB кабеля

После завершения печати отключите USB кабель от камеры и принтера.

- 1** Выключите фотокамеру.
- 2** Отключите USB кабель от камеры и принтера.

Работа в меню установок

Для вызова меню настроек фотокамеры в режиме съемки или воспроизведения нажмите кнопку **MENU**. В этом разделе приведена информация о настройке пунктов меню [Звук] и [Уст-ка] (Об установке пунктов меню [Режим съемки 1], [Режим съемки 2], [Видео] и [Станд.] смотрите стр.34.)

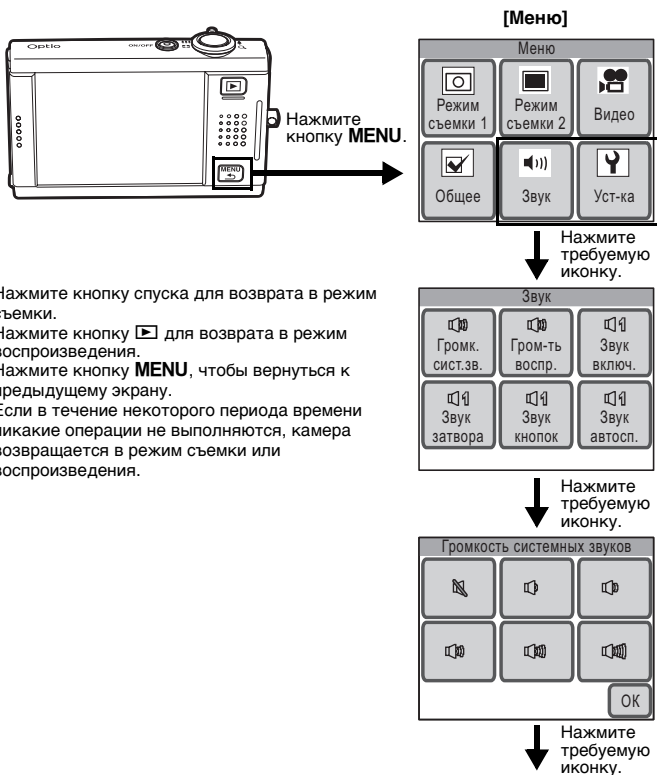

Продолжите выполнение операций, следуя указаниям на экран

- Нажмите кнопку спуска для возврата в режим съемки.
- Нажмите кнопку для возврата в режим воспроизведения.
- Нажмите кнопку **MENU**, чтобы вернуться к предыдущему экрану.
- Если в течение некоторого периода времени никакие операции не выполняются, камера возвращается в режим съемки или воспроизведения.

Список параметров иконки [Звук]

Пункт меню	Описание	Установка по умолчанию	Стр.
Громкость системных звуков	Регулировка громкости системных сигналов	3	стр.125
Громкость воспроизв	Громкость воспроизведения видеороликов и аудиофайлов.	3	стр.125
Звук включения	Выбор звука включения камеры.	1	стр.126
Звук затвора	Выбор звука, имитирующего спуск затвора	1	стр.126
Системные звуки	Выбор звука нажатия кнопок.	1	стр.126
Звук автоспуска	Выбор звука, сопровождающего работу таймера.	1	стр.126

Список параметров иконки [Уст-ка]

Пункт меню	Описание	Установка по умолчанию	Стр.
Форматирование	Форматирование карты памяти и внутренней памяти.	—	стр.122
Установка даты	Установка показаний даты и времени и выбор формата датирования.	Зависит от исходной установки	стр.123
Поясное время	Установка времени в различных часовых поясах.	Выкл	стр.127
Language/言語	Выбор языка отображения меню и сообщений.	Зависит от исходной установки	стр.130
Имя папки	Выбор принципа присвоения имени папке с файлами.	Стандарт	стр.131
USB соединение	Выбор режима USB соединения.	PC	стр.132
Видеовыход	Выбор стандарта выходного видеосигнала.	Зависит от исходной установки	стр.133
Уровень яркости	Регулировка яркости монитора.	4 (Нормал.)	стр.134
Реж. ожидания	Установка интервала времени, по истечении которого экран автоматически выключается.	5 сек.	стр.135
Автовывключение	Установка интервала времени, по истечении которого камера автоматически выключается.	3 мин.	стр.136
Указания	Включает и выключает экран пояснений к режимам.	Вкл	стр.137
Сброс установок	Сброс всех установок камеры на исходные значения, кроме даты и времени, языка, поясного времени и формата видеосигнала.	—	стр.138

Форматирование карты памяти и внутренней памяти камеры

Форматирование карты памяти и внутренней памяти камеры

При форматировании стираются все данные, записанные на карту памяти или во внутреннюю память камеры.

Если в фотокамере находится карта памяти, то форматировается сама карта.

Если карта памяти отсутствует, стирается информация из внутренней памяти.



Внимание!

- Запрещается извлекать карту памяти в процессе форматирования, т.к. это может привести к ее повреждению и дальнейшей непригодности.
- Защищенные карты памяти SD не могут быть отформатированы (стр.19).
- При форматировании из памяти (съёмной или внутренней) удаляются даже защищенные файлы.
- Невозможно использовать карты памяти, отформатированные на компьютере или ином устройстве, кроме этой фотокамеры. Карту следует форматировать только с помощью данной цифровой фотокамеры.
- Перед тем, как выбросить или передать кому-либо карту памяти, убедитесь, что вся записанная ранее информация удалена. Следует помнить, что существуют специальные программы, позволяющие восстановить данные, удаленные процедурой форматирования.

1 Нажмите кнопку MENU.

Появится экран [Меню].

2 Коснитесь [Установки].

Появится экран установок.

3 Нажмите [Формат.].

Появится экран форматирования.

4 Нажмите [Форматир.].

Начинается форматирование.

После завершения форматирования фотокамера готова к съемке.

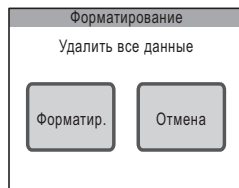

Изменение даты и времени

Можно изменить начальные установки даты и времени, а также формат отображения даты на камере.

Установка стиля датирования

1 Нажмите кнопку MENU.

Появится экран [Меню].

2 Коснитесь [Установки].

Появится экран установок.

3 Нажмите [Уст-ка даты].

Появляется экран настройки даты.

4 Нажмите иконку [Стиль].

Появится экран выбора стиля датирования.

5 Нажимая стрелки (◀ ▶), выберите порядок отображения года, месяца и дня.

Выберите [мм/дд/гг], [дд/мм/гг] или [гг/мм/дд].

6 Нажимая стрелки (◀ ▶), выберите формат отображения времени.

Выберите [24h] (24-часовой режим) или [12h] (12-часовой режим).

7 Нажмите [OK].

Установка сохранена, и камера возвращается к экрану установки даты.

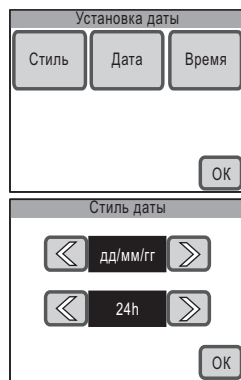

Изменение даты и времени

Установка даты

- 1 Нажмите [Дата] на экране установки даты.**

Появится экран настройки даты.

- 2 Нажимая стрелки (⬆️⬇️), введите показания даты.**

- 3 Нажмите [OK].**

Установки сохранены, и камера возвращается к экрану настройки даты.

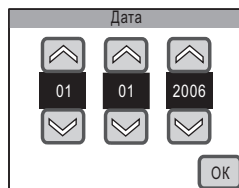

Установка времени

- 1 Нажмите [Время] на экране установки.**

Появится экран установки времени.

- 2 Нажимая стрелки (⬆️⬇️), введите текущие показания времени.**

- 3 Нажмите [OK].**

Установки сохранены, и камера возвращается к экрану настройки даты.

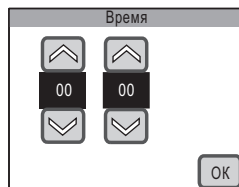

Примечания

По окончании настройки и нажатии иконки [OK] происходит сброс показаний секунд на 00. Для установки точного времени нажмите [OK] по сигналу точного времени (по радио или телевидению).

Изменение параметров звука

Вы можете выбрать громкость системных сигналов и воспроизведения аудиофайлов, а также тип звука, сопровождающего или имитирующего включение камеры, спуск затвора и т.п.

1 Нажмите кнопку MENU.

Появится экран [Меню].

2 Нажмите [Звук].

Появится экран настройки звука.

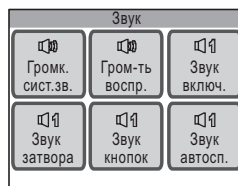

Регулировка громкости

1 Touch [Громк. сист. зв.] на экране настройки звука.

Появится экран "Громкость системных звуков".

2 Выберите громкость, нажав на требуемую иконку.

Выберите один из шести уровней громкости от (0) до (5). Нажмите иконку (0) для выключения звука.



3 Нажмите [OK].

Установка сохранена, и камера возвращается к экрану Звук.

Изменение параметров звука

Изменение звука при включении камеры, звука спуска затвора, управления кнопками и автоспуска

1 Нажмите иконку звукового сигнала, который вы хотите изменить.

Появится экран установок.

2 Выберите тип звука, нажав на соответствующую иконку.

- Доступны установки [1], [2], [3], [USER] и [Выкл]. При нажатии на иконку раздается выбранный звуковой сигнал.
- Установка [USER] позволяет записать свой звук включения камеры, сохранив первые две секунды любого записанного аудиофайла.



3 Нажмите [OK].

Установка сохранена, и камера возвращается к экрану Звук.

Установка своих звуковых сигналов (User)

1 В Пункте 2 нажмите [USER], а затем [OK].

Если в камере записаны аудиофайлы, которые могут быть использованы в этих целях, появится экран воспроизведения.

2 Нажимая стрелки (◀ ▶), выберите звук.

- ▶ : Воспроизводит первые две секунды звукового файла.
- ◻ : Остановка воспроизведения.

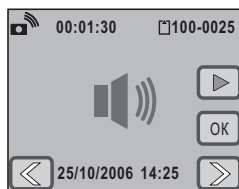

3 Нажмите [OK].

- Установка сохранена, и камера возвращается к экрану Звук.
- Первые две секунды выбранного аудиофайла сохраняются в качестве пользовательского звука.

Установка поясного времени

Дата и время, выбранные в разделе “Выбор языка и показаний даты и времени” (стр.21) и “Изменение показаний даты и времени” (стр.123) используются в качестве местного времени. Функция поясного времени позволяет отображать время в другом часовом поясе (Место пребывания), что полезно в поездках.

Выбор места пребывания

1 Нажмите кнопку MENU.

Появится экран [Меню].

2 Коснитесь [Установки].

Появится экран установок.

3 Нажмите [Поясное время].

Появится экран поясного времени.

4 Нажмите [Место пребыв.].

Появляется экран выбора места пребывания. Выбранный город отмечен зеленым цветом.

5 Нажимая стрелки (← →), выберите регион пребывания.

Можно также перетянуть точку выбора по экрану.



6

Настройки фотокамеры

Установка поясного времени

6 Нажимая стрелки (◀ ▶), выберите город пребывания.

На экране появится время в выбранном городе.

7 Нажмите иконку DST.

Появится экран режима летнего времени.

8 Нажмите [Вкл] или [Выкл].

[Вкл] : Включает режим летнего времени.

[Выкл] : Выключает режим летнего времени.

Установка сохранена, и камера возвращается к экрану Место пребывания.

9 Нажмите кнопку MENU.

Появится экран поясного времени.

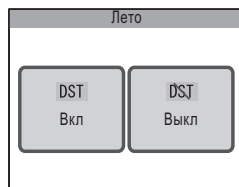

Отображение времени в месте пребывания

1 Нажмите [Установите время] на экране Поясное время.

Появится экран выбора времени.

2 Нажмите [Место пребывания].

Установка поясного времени сохранена, и камера возвращается к экрану Поясное время.

3 Нажмите кнопку MENU три раза.

- Камера возвращается в режим съемки. После установки поясного времени на мониторе появляется символ ✈.
- Нажмите кнопку [▶] для возврата в режим воспроизведения.



Примечания

Нажмите [Место пребыв.] в Пункте 4 на стр.127 для выбора поясного времени и режима летнего времени.

Для установки показаний поясного времени используйте следующий список городов.

Регион	Город	Регион	Город	
Северная Америка	Гонолулу	Африка/ Ближний Восток	Иерусалим	
	Анкоридж		Найроби	
	Ванкувер		Джидда	
	Сан-Франциско		Тегеран	
	Лос-Анджелес		Дубай	
	Калгари		Карачи	
	Денвер		Кабул	
	Чикаго		Мале	
	Майами		Дели	
	Торонто		Коломбо	
	Нью-Йорк		Катманду	
Центральная и Южная Америка	Галифакс	Восточная Азия	Дакка	
	Мехико		Янгон	
	Лима		Бангкок	
	Сантьяго		Куала-Лумпур	
	Каракас		Вьентьян	
	Буэнос-Айрес		Сингапур	
	Сан-Паулу		Пномпень	
Рио-де-Жанейро	Хошимин			
Европа	Лиссабон		Океания	Джакарта
	Мадрид			Гонконг
	Лондон			Пекин
	Париж			Шанхай
	Амстердам			Манила
	Милан			Тайбэй
	Рим	Сеул		
	Берлин	Токио		
	Стокгольм	Гуам		
	Афины	Перт		
	Хельсинки	Аделаида		
	Москва	Сидней		
	Африка/ Ближний Восток	Дакар		Нумеа
Алжир		Веллингтон		
Йоханнесбург		Окленд		
Стамбул		Паго-Паго		
Каир				

Изменение языка вывода информации

Изменение языка вывода информации

Вы можете изменить язык, на котором выводятся на экран сообщения и пункты меню.

Выберите один из следующих языков: английский, французский, немецкий, испанский, португальский, итальянский, шведский, датский, русский, тайский, корейский, китайский [традиционный и упрощенный] и японский.

1 Нажмите кнопку MENU.

Появится экран [Меню].

2 Коснитесь [Установки].

Появится экран установок.

3 Коснитесь /слегка нажмите [Language/言語].

На мониторе появится экран Language / 言語 .

4 Нажмите на иконку языка.

- Установка сохранена, и камера возвращается к предыдущему экрану.
- Если требуемый язык отсутствует на экране, нажмите стрелку (← →) для перехода к следующему списку языков.





5 Дважды нажмите кнопку MENU.

- Камера вернется в режим съемки.
- Нажмите кнопку [▶] для возврата в режим воспроизведения.

Изменение наименования папок

Выберите принцип, по которому папкам будет присваиваться имя. Установка [Дата] означает, что в папке с определенной датой сохраняются все медиа-файлы, записанные в тот день.

Метод присвоения имени

	Стандарт	XXXPENTX (где XXX – трехзначный номер папки) В папке хранится до 500 файлов. Максимальный номер файла 9999.
	Дата	XXX_mmdd (трехзначный номер папки_месяц и день) Файлы группируются по дате съемки.

Кадр, снятый со стандартным именем папки

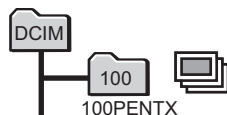

Присвоение имени папке привязано к дате

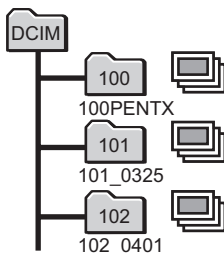

1 Нажмите кнопку MENU.

Появится экран [Меню].



2 Коснитесь [Установки].

Появится экран установок.

3 Нажмите [Имя папки].

Появится экран выбора наименования папки.

4 Нажмите иконку

 (Стандарт) или  (Дата).

Установка сохранена, и камера возвращается к предыдущему экрану.

5 Дважды нажмите кнопку MENU.

- Камера вернется в режим съемки.
- Нажмите кнопку  для возврата в режим воспроизведения.

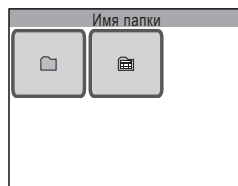

Изменение режима USB соединения

Изменение режима USB соединения

При подключении камеры через USB-кабель к компьютеру или PictBridge-совместимому принтеру выберите соответствующий режим USB-соединения.

1 Нажмите кнопку MENU.

Появится экран [Меню].

2 Коснитесь [Установки].

Появится экран установок.

3 Нажмите [USB соединение].

Появится экран выбора USB соединения.

4 Нажмите иконку  (PC) или  (PictBridge).

 : Для передачи файлов на персональный компьютер.

 : Для подключения камеры к принтеру, поддерживающему стандарт PictBridge.

Установка сохранена, и камера возвращается к предыдущему экрану.

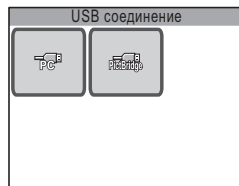



5 Дважды нажмите кнопку MENU.

- Камера вернется в режим съемки.
- Нажмите кнопку  для возврата в режим воспроизведения.

6



Внимание!

Не подключайте камеру к компьютеру, если для режима USB соединения выбрана установка  (PictBridge), и не подключайте ее к принтеру при выбранной установке  (PC).



Примечания

Процедура подключения фотокамеры к принтеру или компьютеру описана в инструкции по подключению к компьютеру.

Изменение стандарта видеосигнала

При подключении камеры к видео оборудованию выберите соответствующий стандарт видеосигнала (NTSC или PAL) для воспроизведения изображений. В разных странах используются разные стандарты видеосигналов, что может вызвать неполадки при воспроизведении снимков и видеороликов. Выбирайте стандарт видеосигнала в соответствии с регионом пребывания.

1 Нажмите кнопку MENU.

Появится экран [Меню].

2 Коснитесь [Установки].

Появится экран установок.

3 Нажмите [☰].

Появится следующий экран установок.

4 Нажмите [Видеовыход].

Появится экран выбора стандарта видеосигнала.

5 Нажмите [NTSC] или [PAL].

- Выберите стандарт выходного видеосигнала в соответствии с форматом видеосигнала вашего видеооборудования.
- Установка сохранена, и камера возвращается к предыдущему экрану.

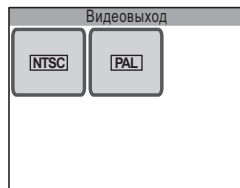

6 Дважды нажмите кнопку MENU.

- Камера вернется в режим съемки.
- Нажмите кнопку [▶] для возврата в режим воспроизведения.

Регулировка яркости монитора

1 Нажмите кнопку MENU.

Появится экран [Меню].

2 Коснитесь [Установки].

Появится экран установок.

3 Нажмите [←].

Появится следующий экран установок.

4 Нажмите [Уровень яркости].

Появится экран регулировки яркости.

5 Отрегулируйте яркость, нажимая иконки [−] или [+].

- Нажмите иконку [−], чтобы уменьшить яркость, или иконку [+], чтобы увеличить яркость.
- Для регулировки яркости можно также перетащить ползунок по шкале.



6 Нажмите [OK].

Установка сохранена, и камера возвращается к предыдущему экрану.

7 Дважды нажмите кнопку MENU.

- Камера вернется в режим съемки.
- Нажмите кнопку [▶] для возврата в режим воспроизведения.

Использование функции энергосбережения

Данная функция, когда монитор выключается по истечении определенного времени бездействия фотокамеры, позволяет экономить ресурс аккумулятора. Для возврата камеры в рабочее состояние достаточно нажать любую кнопку.

1 Нажмите кнопку MENU.

Появится экран [Меню].

2 Коснитесь [Установки].

Появится экран установок.

3 Нажмите [↵].

Появится следующий экран установок.

4 Нажмите [Режим ожидания].

Появится экран настройки режима ожидания.

5 Выберите интервал времени, по истечении которого экран будет выключаться.

- Установки [30сек], [20сек], [15сек], [10сек], [5сек] и [Выкл].
- Установка сохранена, и камера возвращается к предыдущему экрану.



6 Дважды нажмите кнопку MENU.

- Камера вернется в режим съемки.
- Нажмите кнопку для возврата в режим воспроизведения.



Примечания

Режим энергосбережения недоступен в следующих случаях:

- при использовании сетевого адаптера
- во время записи видеосюжета
- во время записи звукового комментария
- во время работа таймера автоспуска
- во время воспроизведения аудиофайла или видеоролика
- во время просмотра слайд-шоу
- в режиме подключения к видео оборудованию

Установка автоматического выключения

Установка автоматического выключения

В случае бездействия фотокамеры в течение заданного интервала времени камера выключается.

1 Нажмите кнопку MENU.

Появится экран [Меню].

2 Коснитесь [Установки].

Появится экран установок.

3 Нажмите [←].

Появится следующий экран установок.

4 Нажмите [Автовykl.].

Появится экран Автовyklючение.

5 Выберите интервал времени.

- Установки: [5мин], [3мин] и [Выкл] (камера не выключается).
- Установка сохранена, и камера возвращается к предыдущему экрану.



6 Дважды нажмите кнопку MENU.

- Камера вернется в режим съемки.
- Нажмите кнопку [▶] для возврата в режим воспроизведения.



Примечания

Независимо от выбранного интервала времени, фотокамера не выключается в режиме подключения к принтеру или компьютеру.

Включение экрана пояснений

Укажите, следует ли вызывать экран пояснений функций и режимов при нажатии иконки на экране [Палитра режимов съемки] и [Палитра воспроизведения].

1 Нажмите кнопку MENU.

Появится экран [Меню].

2 Коснитесь [Установки].

Появится экран установок.

3 Нажмите [↵].

Появится следующий экран установок.

4 Нажмите [Указания].

Значение установки изменится на (Вкл) или (Выкл).

: Включает экран пояснений.

: Выключает экран пояснений.

5 Дважды нажмите кнопку MENU.

- Камера вернется в режим съемки.
- Нажмите кнопку [▶] для возврата в режим воспроизведения.



Примечания

Даже если экран пояснений включен, можно игнорировать его, дважды нажав на иконку.

Возврат установок к значениям по умолчанию (Сброс установок)

Возврат установок к значениям по умолчанию (Сброс установок)

Вы можете вернуть все настройки фотокамеры на исходные значения. Функция сброса установок не изменяет показания даты и времени, поясного времени и стандарт видеосигнала.

- 1 Нажмите кнопку MENU.**
Появится экран [Меню].
- 2 Коснитесь [Установки].**
Появится экран установок.
- 3 Нажмите [↵].**
Появится следующий экран установок.
- 4 Нажмите [Сброс установок].**
Появится экран сброса установок.



- 5 Нажмите [Сброс установок].**
Происходит сброс установок фотокамеры, и она возвращается в режим съемки.

7 Приложение

Зарядка аккумулятора в других странах

Поставляемое с фотокамерой зарядное устройство рассчитано на напряжение (100 - 240 В) и частоту (50 Гц, 60 Гц) переменного тока в стране или регионе использования.

Поскольку форма штепсельной розетки в разных странах может быть различной, при поездках за рубеж рекомендуется брать с собой соответствующий штепсельный адаптер (смотрите раздел "Основные типы штепсельных розеток в странах и регионах мира").

Форма штепсельной розетки не влияет на заряд.

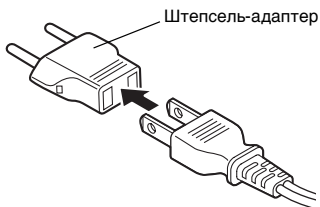

Внимание!

- Используйте только кабели и прочие принадлежности, входящие в комплект зарядного устройства и фотокамеры.
- Отсоедините адаптер от электросети, когда зарядное устройство не используется.

Тип	A	B	BF	C	S
Форма					
Штепсель-адаптер	—				

Зарядка аккумулятора в других странах

Основные типы штепсельных розеток в различных странах и регионах мира

		A	B	BF	C	S
Северная Америка	США, Канада	○				
Европа, страны СНГ	Исландия, Ирландия, Италия, Украина, Австрия, Нидерланды, Казахстан, Греция, Швеция, Дания, Германия, Норвегия, Венгрия, Финляндия, Франция, Беларусь, Бельгия, Румыния, Россия.				○	
	Великобритания		○	○		
	Испания	○			○	
	Швейцария, Польша, Португалия		○		○	
Азия	Япония, Тайвань	○				
	Шри-Ланка, Мальдивы		○			
	Непал, Бангладеш, Монголия				○	
	Вьетнам	○			○	
	Индия, Индонезия, Пакистан, Макао		○		○	
	Таиланд	○		○	○	
	Корея	○	○		○	
	Филиппины	○			○	○
	Сингапур, Гонконг		○	○		
	Китай	○	○	○	○	○
Малайзия		○	○	○		
Океания	Австралия, Тонга, Новая Зеландия, Фиджи					○
	Гуам	○				
	Таити				○	
Центральная и Южная Америка	Колумбия, Ямайка, Гаити, Панама, Багамы, Пуэрто-Рико, Венесуэла, Мексика	○				
	Бразилия, Перу	○			○	
	Чили		○		○	
	Аргентина			○	○	○
Ближний Восток	Израиль, Иран				○	
	Кувейт		○		○	
	Иордания		○	○		
Африка	Канарские острова, Гвинея, Мозамбик, Марокко				○	
	Кения, ЮАР		○		○	
	Алжир	○	○	○		
	Египет		○	○	○	
	Замбия, Танзания		○	○		

7

Приложение

Использование сетевого адаптера

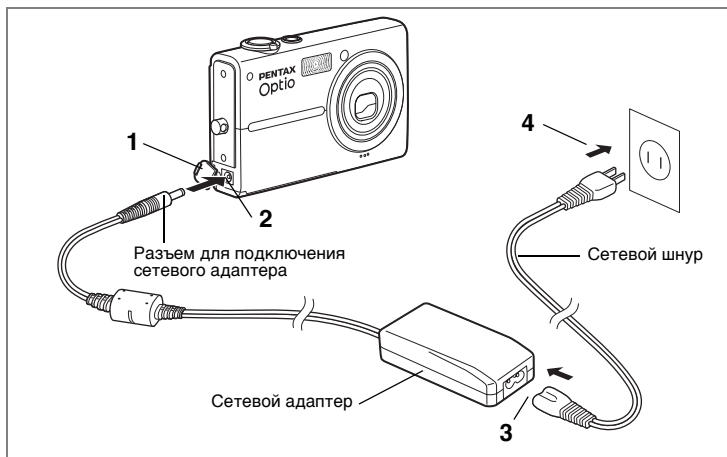

При продолжительной работе фотокамеры, а также в режиме подключения к видео оборудованию или к компьютеру рекомендуется использовать комплект сетевого адаптера K-AC7.

- 1** Перед тем, как открыть крышку отсека внешнего источника питания, выключите фотокамеру.
- 2** Подключите шнур адаптера к соответствующему разъему на камере.
- 3** Подключите сетевой шнур со штекером к сетевому адаптеру.
- 4** Вставьте сетевой шнур в сетевую розетку.

Использование сетевого адаптера



Внимание!

- Перед подключением/отключением сетевого адаптера убедитесь в том, что фотокамера выключена.
- Убедитесь, что сетевой кабель и кабель между адаптером и камерой надежно подсоединены. При случайном отсоединении кабеля во время записи данные могут быть утрачены.
- Соблюдайте осторожность при работе с сетевым адаптером.
- Перед началом работы прочитайте раздел “ПРАВИЛА ОБРАЩЕНИЯ С ФОТОКАМЕРОЙ” (стр.7).
- Изучите инструкцию на сетевой адаптер K- K-AC7.
- Находящиеся в камере элементы питания нельзя зарядить, подключив камеру к сетевому адаптеру.

Дополнительные принадлежности

Для данной камеры существует целый ряд принадлежностей.

Комплект сетевого адаптера K-AC7 (адаптер D-AC7, сетевой шнур D-CO2)

Комплект зарядного устройства K-BC8 (*)

(зарядное устройство D-BC8, сетевой шнур D-CO2)

Форма штепселя сетевого шнура D-CO2 (*) различается в зависимости от страны использования.

Литий-ионный аккумулятор D-LI 8 (*)

USB-кабель I-USB17 (*)

AV кабель I-AVC7 (*)

Ремешок O-ST20 (*)

Кожаный ремешок O-ST24

Ремешок O-ST8

Спортивный ремешок O-ST30

Пульт ДУ тип E (с функцией зума)

Пульт ДУ тип F

Чехол для камеры O-CC45

Отмеченная звездочкой (*) продукция поставляется в комплекте с фотокамерой.

Сообщения

В процессе работы фотокамеры на ЖК мониторе могут появляться следующие сообщения.

Источник питания разряжен	Элементы питания истощены. Зарядите аккумулятор при помощи зарядного устройства (стр.14).
Карта памяти заполнена	Карта памяти SD заполнена, дальнейшая запись на нее невозможна. Вставьте новую карту памяти или удалите ненужные файлы (стр.17, стр.89). Уменьшите разрешение или уровень качества и повторите попытку (стр.49, стр.94).
Внутренняя память заполнена	Внутренняя память заполнена, и дальнейшая запись невозможна. Вставьте карту памяти или удалите ненужные файлы (стр.17, стр.89). Уменьшите разрешение или уровень качества и повторите попытку (стр.49, стр.94).
Ошибка карты памяти	Съемка и воспроизведение невозможны из-за проблемы с картой памяти SD. Попробуйте воспроизвести кадр на персональном компьютере.
Карта памяти не отформатирована	Карта памяти не отформатирована или форматировалась в другом устройстве и поэтому несовместима с камерой. Отформатируйте карту памяти в камере. (стр.122).
Карта памяти заблокирована	Карта памяти SD защищена от записи (стр.19).
Ошибка сжатия	Ошибка процесса сжатия изображения. Измените размеры/уровень качества и попробуйте еще раз (стр.49, стр.94).
Нет изображений и аудиозаписей	На карте памяти нет никаких медиа-файлов для воспроизведения.
Удаление	Это сообщение появляется при удалении медиа-файла.
Нельзя воспроизвести изображение/звук	Вы пытаетесь воспроизвести файл, записанный в формате, который не поддерживается фотокамерой. Возможно, воспроизведение удастся на фотокамере другой марки или на компьютере.
Невозможно создать файл	Изображению назначен максимальный номер файла (9999) в папке с максимальным номером (999), и никакие новые файлы не могут быть сохранены. Вставьте новую карту памяти или отформатируйте используемую карту (стр.17, стр.122).
Файл файл	Записано максимальное количество файлов (5000), и дальнейшая запись невозможна. Вставьте новую карту памяти SD или отформатируйте имеющуюся карту (стр.17, стр.122).

защищен	Медиафайл, который вы пытаетесь удалить, защищен.
Идет запись данных	Это сообщение появляется при попытке переключиться в режим видео или воспроизведения, в процессе записи изображения, или когда изменяется установка защиты или установка DPOF. По завершении процесса сообщение исчезнет.
Идет обработка данных	Это сообщение появляется, если камера свыше пяти секунд не выводит на экран дисплея изображение из-за его обработки в памяти, а также при форматировании встроенной памяти или карты памяти SD.
Функция неприменима для данного файла	Сообщение появляется, когда вы пытаетесь уменьшить размер файла, для которого эта функция недоступна.
Функция неприменима для данного файла	Сообщение появляется, когда вы пытаетесь обрезать границы изображения, для которого эта функция недоступна.













При использовании функции PictBridge на мониторе могут появляться следующие сообщения.

В принтере нет бумаги	В принтере отсутствует бумага.
В принтере нет чернил	В принтере нет чернил.
Ошибка принтера	Сообщение об ошибке при печати
Ошибка данных	Сообщение об ошибке данных при печати
Ошибка подачи бумаги	В принтере зажата бумага.

Неполадки и их устранение

Неполадки и их устранение

Проблема	Причина	Способ устранения
Камера не включается	Элемент питания не установлен	Проверьте наличие аккумулятора. В случае отсутствия установите его (стр.15).
	Элемент питания установлен неверно	Проверьте правильность установки аккумулятора и вставьте его заново (стр.15).
	Аккумулятор полностью разряжен	Зарядите аккумулятор (стр.14).
	Работоспособность аккумулятора временно снизилась из-за пониженной температуры.	Согрейте аккумуляторы, положив их, например, во внутренний карман куртки.
На мониторе нет изображения	Фотокамера выключена.	Включите фотокамеру (стр.20).
	Камера подключена к компьютеру	В режиме соединения с компьютером монитор камеры всегда выключен.
	Камера подключена к телевизору	В режиме соединения с телевизором монитор камеры всегда выключен.
	Монитор камеры выключен	Измените режим дисплея, нажав на монитор (стр.40).
	Работает функция энергосбережения	Выключите функцию, нажав наполовину кнопку спуска в режиме съемки или коснувшись монитора в режиме воспроизведения.
	Изображение на мониторе трудно различимо	Увеличьте яркость монитора (стр.134).
Кнопка спуска не срабатывает	Вспышка заряжается	Во время зарядки вспышки производить съемку невозможно. Подождите окончания зарядки вспышки.
	Нет свободного места во встроенной памяти и на карте памяти SD.	Вставьте новую карту памяти или удалите ненужные файлы (стр.17, стр.89). Измените размер уже записанных файлов (стр.49, стр.94).
	Идет запись файла	Подождите окончания записи.

Проблема	Причина	Способ устранения
Объект съемки не сфокусирован	Объект съемки является сложным для автоматической фокусировки	Выполните блокировку фокуса на другом объекте, расположенном на таком же расстоянии (нажмите наполовину кнопку спуска), затем наведите фотокамеру на фотографируемый объект и полностью нажмите кнопку спуска или используйте режим ручной фокусировки (стр.64).
	Объект находится вне зоны автофокусировки	Поместите объект внутри прямоугольной рамки (зона автофокусировки) в центре монитора. Если по замыслу объект должен находиться вне этой зоны, наведите фотокамеру на объект и заблокируйте фокус (нажмите кнопку спуска наполовину), затем скомпонуйте изображение и полностью нажмите кнопку спуска.
	Объект расположен слишком близко	Установите режим фокусировки на  (Макро) (стр.63).
	Выбран режим фокусировки  (Макро)	Если расстояние до объекта более 40см, при съемке в режиме  (Макро) они получают нерезкими(стр.63).
	Недостаточно освещенный для фокусировки объект	Включите вспомогательную подсветку AF (стр.66).
Вспышка не срабатывает	Режим вспышки установлен на  (вспышка выключена)	Установите на  (Авто) или  (Вспышка включена) (стр.56).
	Выбран режим съемки  (Видео), или режим кадров  (Непрер.съемка), или режим фокусировки  (Бесконечность)	Выберите другой режим.
Изображение смазано	Во время съемки произошел сдвиг камеры	Закрепите камеру на штативе или используйте автоспуск или режими ДУ (стр.62).
	Во время съемки сдвинулся объект	Сократите время выдержки, выбрав более высокую чувствительность или используя вспышку (стр.62).
Неточная цветопередача	Камера не может точно настроить баланс белого в авторежиме или выбрана ошибочная установка	Проверьте установку баланса белого (стр.58).
Изображение темное	Режим вспышки установлен на  (вспышка выключена)	Установите на  (Авто) или  (Вспышка включена) (стр.56).
	Расстояние до объекта превышает диапазон действия вспышки.	Произведите съемку в пределах диапазона эффективности вспышки (стр.56).
	Камера не может точно настроить экспозицию в авторежиме	Введите положительную экспокоррекцию  (стр.53).
	Объект в условиях контрового света	Для точного замера экспозиции используйте точечный режим (стр.55).

Неполадки и их устранение

Проблема	Причина	Способ устранения
Изображение слишком светлое	Произошел разряд вспышки	Выберите режим вспышки  (Вспышка выкл.) или  (Софт-флэш) (стр.56).
	Камера не может точно настроить экспозицию в авторежиме	Введите отрицательную экспокоррекцию  (стр.53).
Не удалить изображение или аудиофайл	Карта памяти SD защищена от записи	Выключите механизм защиты карты (стр.19).
	Изображение или звуковой файл защищены	Отмените защиту файла (стр.92).
Не удается воспроизвести медиа-файл из внутренней памяти	Установлена карта памяти	Удалите карту памяти SD (стр.18).
При выключении камеры происходит сброс установок на исходные значения	Функция памяти настроек выключена	Включите функцию памяти настроек (стр.38).
На изображениях отображается ошибочная дата	Показания даты и времени не установлены	Введите показания даты и времени (стр.21).
	Камера долго находилась без питания	Происходит сброс показаний даты и времени, когда камера находится без аккумулятора (или он разряжен) примерно сутки. Установите дату и время (стр.123).
USB соединение с компьютером не функционирует надлежащим образом	Выбран режим USB соединения  (PictBridge)	Измените режим USB соединения на  (PC) (стр.132).
USB-соединение с принтером не функционирует надлежащим образом	Выбран режим USB соединения  (PC)	Измените режим USB соединения на  (PictBridge) (стр.132).
Изображения не отображаются на экране телевизора	Неправильно подключены кабели, отсутствует электропитание, ошибочный формат видеосигнала	Проверьте правильность подключения кабелей, убедитесь, что камера и телевизор включены и выбран правильный стандарт видеосигнала (стр.87).

Примечания

Основные технические характеристики

Основные технические характеристики

Тип	Автоматическая компактная цифровая фотокамера со встроенным зум-объективом.		
Эффективных пикселей	7.0 мегапикселей		
Матрица	7.38 мегапикселей (всего) 1/2.5 дюймовая ПЗС матрица с первичным цветовым фильтром типа interline transfer		
Разрешение	Фото	7м (3072×2304 пикселей), 5м (2592×1944 пикселей) 4м (2304×1728 пикселей), 3м (2048×1536 пикселей) 2м (1600×1200 пикселей), 640 (640×480 пикселей)	
	Видео	640 (640×480 пикселей), 320 (320×240 пикселей)	
Чувствительность	Автоматическая, ручная (80/160/320/400/800: стандартная выходная чувствительность)		
Формат файлов	Фото	JPEG (Exif 2.2), DCF, DPOF, PictBridge, PRINT Image Matching III	
	Видео	AVI (Motion JPEG), потоковое видео, прим. 30fps/15fps, звуковой формат PCM, моно	
	Звук	Звуковой комментарий, аудиозапись: формат WAVE (PCM), моно	
Кач-во изобр.	Фото	★★★ (Наилучшее), ★★ (Повышенное), ★ (Хорошее)	
	Видео	★★★ (Наилучшее), ★★ (Повышенное), ★ (Хорошее)	
Носитель данных	Встроенная память (примерно 12 МБ), карта памяти SD		

Примерная емкость памяти из расчета количества снимков и продолжительности записи

Фото

		★★★ (Наилучшее)		★★ (Повышенное)		★ (Хорошее)	
		Внутренняя память	256 МБ	Внутренняя память	256 МБ	Внутренняя память	256 МБ
7м	3072× 2304	3 снимка	69 снимков	6 снимков	135 снимков	9 снимков	202 снимка
5м	2592× 1944	4 снимка	83 снимка	7 снимков	162 снимков	11 снимков	243 снимка
4м	2304× 1728	5 снимков	105 снимков	9 снимков	202 снимка	14 снимков	303 снимка
3м	2048× 1536	6 снимков	135 снимков	12 снимков	255 снимков	18 снимков	373 снимка
2м	1600× 1200	9 снимков	202 снимка	16 снимков	347 снимков	26 снимков	540 снимков
640	640× 480	39 снимков	810 снимков	65 снимков	1350 снимков	92 снимка	1899 снимков

Основные технические характеристики

Видео/аудиозапись

		30 кадров/сек		15 кадров/сек		Звук	
		Внутренняя память	256 МВ	Внутренняя память	256 МВ	Внутренняя память	256 МВ
640 640×480	★★★	9 сек.	3 мин. 8 сек.	18 сек.	6 мин. 16 сек.	12 мин. 33 сек.	4 час 19 мин. 16 сек.
	★★	13 сек.	4 мин. 29 сек.	26 сек.	8 мин. 57 сек.		
	★	19 сек.	6 мин. 43 сек.	38 сек.	13 мин. 24 сек.		
320 320×240	★★★	23 сек.	8 мин. 4 сек.	46 сек.	16 мин. 4 сек.		
	★★	36 сек.	12 мин. 31 сек.	1 мин. 12 сек.	24 мин. 54 сек.		
	★	51 сек.	17 мин. 51 сек.	1 мин. 42 сек.	35 мин. 23 сек.		

Баланс белого	Авторежим, дневной свет, тень, лампы накаливания, люминесц. свет и ручная установка	
Объектив	Фокусное расстояние	6.2 мм - 18.6 мм (Эквивалент 37.5 мм - 112.5 мм в формате 35 мм)
	Диафрагма	f/2.7 - f/5.2
	Конструкция объектива	6 элементов в 5 группах (два асферических элемента)
	Тип зумирования	Электронное приводное
	Размер кадра	Прим. 148 мм × 111 мм (экран заполнен) (в макрорежиме)
Цифровой зум	Режим съемки	Макс. 4× (совместно с 3× оптическим зумом обеспечивает увеличение 12×)
ЖК монитор	3.0-дюймовый цветной ЖК TFT монитор (сенсорный дисплей) с регулятором яркости и подсветкой, около 230 000 пикселей	
Функции воспроизведения	Покадровый показ, 9 кадров, увеличение (макс. 12×, прокрутка), поворот, воспроизведение звука, слайд-шоу, воспроизведение и редактирование видео (сохранить как фото), дисплей гистограмм, копирование файлов, цифровые фильтры (Soft, иллюстрация, пропорции, спецэффекты), фильтр яркости, цветные фильтры (ч/б, сепия, 8 цветов, ч/б+красный, ч/б+синий, ч/б+зеленый), обрезка границ, уменьшение размера, фото в рамке, корректировка "красных глаз", Мой рисунок (линия, штамп, извлечение, Мой штамп, стирание), звуковой комментарий, защита, DPOF, заставка экрана	
Режимы фокусировки	Авторежим, макро, панфокус, бесконечность, ручная фокусировка	

Основные технические характеристики

Система фокусировки	Тип	Система TTL-контрастной детекции 5-точечный автофокус (широкая и точечная)
Диапазон фокусировки для фото (от передней линзы)	Стандарт	: Прим. 0.4 м - ∞ (полный диапазон зума)
	Макро	: Прим. 0.15 м - 0.5 м (широкоуг. установка)
	Панфокус	: Прим. 1.2 м - ∞ (широкоуг. установка) Прим. 4.8 м - ∞ (телеположение)
	Пейзаж	: ∞ (на всем диапазоне фокусных расстояний)
Ручная фокусировка	: Прим. 0.15 м - ∞ (широкоуг. установка) Прим. 0.4 м - ∞ (кроме широкоуг. установки)	
Диапазон фокусировки видео (от передней линзы)	Стандарт	: Прим. 0.15 м - ∞ (широкоуг. установка) Прим. 0.4 м - ∞ (кроме широкоуг. установки)
	Макро	: Прим. 0.15 м - 0.5 м (широкоуг. установка)
	Панфокус	: Прим. 0.7 м - ∞ (широкоуг. установка) Прим. 2.7 м - ∞ (телеположение)
	Пейзаж	: ∞ (на всем диапазоне фокусных расстояний)
Ручная фокусировка	: Прим. 0.15 м - ∞ (широкоуг. установка) Прим. 0.4 м - ∞ (кроме широкоуг. установки)	
Блокировка фокуса	Путем половинного нажатия кнопки спуска	
Управление экспозицией	Экспомер	TTL замер (много сегментный, центрально-взвешенный, точечный)
	Экспокоррекция	±2 EV (шаг 1/3)
Режимы съемки	Программный, Ночная съемка, Видео, Аудиозапись, Пейзаж, Цветы, Портрет, Пляж & снег, Спорт, Домашнее животное, Натюрморт, Фото в рамке	
Видео	Время непрерывной записи	От 1 сек. до заполнения карты памяти или внутренней памяти
Затвор	Тип	Электронно-управляемый
	Диапазон выдержек	Приблизительно 1/2000 сек. – 4 сек.
Вспышка	Тип	Автовспышка с функцией уменьшения эффекта "красных глаз"
	Режимы работы	Авто (при низкой освещенности), Вспышка отключена, Вспышка включена, Авто+красные глаза, Вспышка+красные глаза, Софт-флэш (Синхронизация на длинных выдержках возможна только в режиме Ночная съемка)
	Рабочий диапазон	Максим. широкоуг. установка: Прим. 0.15 м - 4.5 м (Стандартная выходная чувствительность: авто) Максим. телеположение: Прим. 0.4 м - 2.5 м (Стандартная выходная чувствительность: авто)

Основные технические характеристики

Режимы кадров	Покадровый, Автоспуск (прибл. 10 сек. или 2 сек.), Непрерывный, дистанционное управление (прим. 3 сек., мгновенно)	
Автоспуск	Электронный таймер, время задержки 10 сек. и 2 сек.	
Дистанционное управление	Пульт ДУ марки PENTAX типа E или F (приобретается отдельно) Пульт ДУ типа E позволяет управлять зумом.	
Функция поясного времени	Поясное время	71 городов (28 часовых поясов)
Источник питания	Литий-ионный аккумулятор D-Li 8, комплект сетевого адаптера (приобретается отдельно)	
Ресурс элементов питания	Лимит записи снимков	* Продолжительность записи показывает приблизительное число кадров, отснятое при тестировании камеры согласно стандарту CIPA (при включенном мониторе, 50% использовании вспышки и температуре 23°C). Реальное значение может меняться в зависимости от условий работы.
	Около 130 снимков	
	Время воспроизведения	* Согласно результатам заводского тестирования.
	Около 100 мин.	
Макс. время зарядки	Около 100 мин.	
Интерфейс	Разъем PC (USB 2.0, высокоскоростной)/AV, входной разъем постоянного тока	
Видеовыход	NTSC/PAL (моно)	
PictBridge	Принтер	PictBridge-совместимый принтер
	Режимы печати	Один кадр, все кадры, автопечать DPOF
	Размер бумаги	Card, L, 2L, Postcard, 100 мм×150 мм, 4"×6", 8"×10", Letter, 11"×17", A4, A3, установки принтера
	Тип бумаги	★★★, ★★, ★, установки принтера
	Качество изображения	★★★, ★★, ★, установки принтера
	Границы (поля)	Да/нет, установки принтера
Габариты	95 (Ш) × 58.5 (В) × 19.5 (Г) мм (без учета дополнительных или выступающих частей)	
Вес	135 г (без карты памяти и аккумулятора)	
Вес комплекта	155 г (с картой памяти и батареей)	
Комплект поставки	Li-ION аккумулятор, зарядное устройство, сетевой шнур, USB кабель, AV кабель, программное обеспечение (CD-ROM), ремешок, стилус, инструкция по эксплуатации	

Информация по утилизации



1. В странах Евросоюза

Если изделие отмечено этим символом, это означает, что использованные электрические/электронные изделия не должны выбрасываться вместе с обычными бытовыми отходами. Существует специальная отдельная система сбора этих изделий.

Использованное электрическое /электронное оборудование должно утилизироваться отдельно и в соответствии с требованиями законодательства, предусматривающего правила утилизации, восстановления и переработки этих изделий.

В соответствии с порядком, установленным в государствах-членах ЕС, частные пользователи могут вернуть использованное электрическое/электронное оборудование в предусмотренные для этого пункты сбора бесплатно*. В некоторых странах розничные продавцы бесплатно принимают эти изделия, если вы покупаете новое.

*Более подробную информацию можно получить в местных органах власти.

Правильной утилизацией вы помогаете выполнить необходимую обработку, восстановление и переработку этих изделий, защищая окружающую среду и людей от потенциального негативного воздействия, которое может возникнуть при неправильном обращении с отходами.

2. В странах за пределами ЕС

Перед утилизацией этого изделия обратитесь в органы местной власти и узнайте о правильном способе утилизации.

Для Швейцарии: Использованное электрическое/электронное оборудование можно бесплатно вернуть дилеру, даже не покупая новое изделие. Другие пункты приемки перечислены на веб-сайте www.swico.ch и www.sens.ch.

ГАРАНТИЙНАЯ ПОЛИТИКА

Продукция PENTAX, купленная через официальную дилерскую сеть, обеспечивается гарантией в течение 2 лет с момента покупки для фотоаппаратов, цифровых биноклей, объективов и вспышек PENTAX, 10 лет - для биноклей PENTAX и 1 года - для других принадлежностей PENTAX. Данная гарантия действует только на территории РФ и Украины на основании предоставления правильно заполненного российско-украинского гарантийного талона PENTAX - "Расширенная гарантия" (установленного образца). Распространяется на фототехнику PENTAX, купленную только на территории РФ и Украины. Данная гарантия распространяется только на дефекты и поломки, произошедшие по вине завода-изготовителя. Претензии рассматриваются при предъявлении данного гарантийного талона в заполненном виде. В случае обнаружения недостатков в приобретенном товаре потребитель вправе предъявить требования, перечень и порядок предъявления которых установлен действующими законодательствами РФ и Украины. Гарантийный талон действителен только при наличии даты продажи, наименования изделия, серийного номера, подписей продавца и потребителя, а также печати или штампа торгующей организации. Помните, что несоблюдение перечисленных в данной инструкции мер предосторожности, хранения и ухода за аппаратурой, а также правил эксплуатации, изложенных в прилагаемом техническом паспорте, является основанием для отказа в удовлетворении претензий по качеству товара.

ГАРАНТИЙНАЯ ПОЛИТИКА

7

Приложение

Запрещается выбрасывать элементы питания. Они подлежат сдаче в специализированные пункты приема.
Непригодные фотокамеры также запрещается выбрасывать.
Непригодные фотокамеры подлежат сдаче в специализированные пункты приема или возврату изготовителю.



CE – это знак соответствия товара требованиям по качеству и безопасности, действующим в странах Европейского союза (ЕС).

Примечания

Примечания

7

Приложение

Алфавитный указатель

📌 Tele	45	Вспышка включена	
📌📌 Wide	45	(Вспышка).....	56
🔍 Увеличение	80	Вспышка выключена	
📷 Режим девяти кадров.....	81	(Вспышка).....	56
▶ кнопка.....	25	Г	
📹 Видеосъемка	28	Гистограмма.....	54
🎤 Аудиозапись	30	Глубина резкости.....	62
📄 Программный	42	Д	
📷 Ночная съемка	42, 44	Дата и время.....	21, 123
🏞 Пейзаж	42	Дистанционное управление ...	70
🌸 Цветы	42	Дневной свет	
👤 Портрет.....	42	(Баланс белого)	58
🏖️ Пляж и Снег	42	Дополнительные	
🏊 Спорт.....	42	принадлежности	143
👤👤👤👤		З	
Домашнее животное.....	42, 44	Зарядка аккумулятора	
🏠 Натюрморт.....	42	в других странах	139
❤️ Фото в рамке.....	42	Заставка экрана	108
А		Защитить	92
Автовыключение.....	136	Звук	30, 121, 125
Автоспуск	69	Звуковой	
Б		комментарий.....	82, 90, 107
Баланс белого.....	58	Зона фокусировки	65
Бесконечность (Режим		Зум.....	45
фокусировки)	63	И	
В		Изменение пропорций	
Видео.....	83	(Цифровой фильтр)	105
Видеосъемка.....	28	Иллюстрация	
Воспроизведение		(Цифровой фильтр)	105
аудиофайлов.....	84	Имя папки.....	131
Вспышка.....	56		

Алфавитный указатель

Информационный дисплей..... 40
 Информация о съемке 77

К

Карта памяти SD 17
 Кнопка спуска 24, 25
MENU кнопка 34, 120
 Компьютер 132
 Контраст 60
 Копирование 110

Л

Лампа накаливания
 (Баланс белого) 58
 Лимит записи 16, 50
 Люминесцентный свет
 (Баланс белого) 58

М

Макро (Режим фокусировки) 63
 Мгновенный просмотр 73
 Меню 34, 35, 120
 Метка (Аудиозапись) 31
 Многосегментный замер 55
 Мой рисунок 96

Н

Насыщенность 60
 Начальные установки 21
 Непрерывная съемка 72

О

Обрамление фотографий 47
 Обрезка границ 95
 Ограничитель фокуса 66
 Основной выключатель 20

П

Палитра
 воспроизведения 74, 75
 Палитра режимов съемки 43
 Память настроек 38
 Панель инструментов
 просмотра 74, 75
 Панель инструментов
 съемки 34, 35
 Панфокус 63
 Печать 32
 Поворот 79
 Подавление "красных глаз"
 (Вспышка) 56
 Подавление красных глаз 106
 Подсветка AF 66
 Полное нажатие
 (кнопка спуска) 25
 Половинное нажатие
 (кнопка спуска) 24
 Поясное время 127
 Принтер 132
 Проверка карты памяти 20

Р

Разрешение 49
 Регулировка экспозиции
 (Экспокоррекция) 53
 Режим девяти кадров 81
 Режим ограниченного
 воспроизведения 79
 Режим съемки 42
 Режимы фокусировки 63
 Резкость 60
 Ремешок 13

Ручная фокусировка 64

Ручной режим
(Баланс белого) 58

С

Сброс установок 138

Сдвиг камеры 62

Сетевой адаптер 141

Слайд-шоу 85

Смазывание изображения 62

Снизить размер 94

Сортировка по дате 131

Софт-эффект
(Цифровой фильтр) 105

Сохранить как фото
(видео) 109

Стандарт видеосигнала 133

Стандарт NTSC 133

Стандарт PAL 133

Стипус 13

Т

Телевизор 87

Тень (Баланс белого) 58

Точечная
(Зона фокусировки) 65

Точечный экспомер 55

У

Увеличение 80

Удаление 89

Уровень качества 49

Установки DPOF 112, 118

Ф

Фильтр яркости 104

Фокус 61

Форматирование 122

Фото в рамке 101

Ц

Цветной фильтр 103

Центрально-взвешенный
экспомер 55

Цифровой зум 46

Цифровые фильтры 105

Ч

Частота кадров 49

Чувствительность 67

Ш

Широкая (Зона фокусировки) ..65

Штамп 96

Э

Экран пояснений 137

Экспомер 55

Элемент питания 14

Энергосбережение 135

Я

Язык 21, 130

Яркость монитора 134

Р

PictBridge 115

U

USB соединение 132



Алфавитный указатель

Примечания

7

Приложение