

Руководство по эксплуатации





Руководство по эксплуатации на сайте

Руководство по эксплуатации своего автомобиля Вы можете найти на сайте PEUGEOT в рубрике "Личный кабинет".

В "личном кабинете" Вы найдете рекомендации и другую информацию по обслуживанию своего автомобиля.

Изучая руководство по эксплуатации в режиме онлайн, Вы также можете просмотреть последние информационные выпуски, разнесенные по страницам соответствующих моделей и определяемые по этой пиктограмме:



Обращаем Ваше внимание на следующую особенность ремонта и обслуживания автомобиля:

Установка на автомобиль любого электрооборудования или дополнительного электроприбора, не имеющего артикула в Каталоге сертифицированной продукции компании "Автомобили PEUGEOT", может вывести из строя Вашу бортовую электронную систему. Будем признательны, если Вы примете во внимание эту особенность и рекомендуем обратиться к нашему официальному дилеру, чтобы ознакомиться со всей номенклатурой изделий и дополнительного оборудования из Каталога сертифицированной продукции PEUGEOT.

 Если в Вашей стране на странице фирмы нет доступа к рубрике "Личный кабинет", свое руководство по эксплуатации Вы можете найти в интернете на сайте <http://public.servicebox.peugeot.com>.

Выберите:

- > интерактивную ссылку "Частные лица",
- > язык,
- > тип кузова,
- > дату издания, соответствующую дате первой регистрации автомобиля.

На сайте откроется ваше руководство по эксплуатации в том же издании.

ДОБРО ПОЖАЛОВАТЬ !

Благодарим Вас за то, что предпочли выбрать PEUGEOT 208.

Данное Руководство позволит Вам освоиться со своим автомобилем так, чтобы Вы могли полностью использовать все его возможности в любой жизненной ситуации.

В начале брошюры дано содержание Руководства, за которым следуют начальные сведения об автомобиле, облегчающие первое ознакомление с ним.

Подробная информация об автомобиле - описание систем обеспечения комфорта и безопасности, а также различные сведения практического характера, изложены в последующих разделах Руководства так, чтобы Вы смогли по достоинству оценить свой автомобиль и эффективно пользоваться им.

Наличие на Вашем автомобиле оборудования, представленного в настоящем Руководстве, зависит от его уровня комплектации, версии, модификации и особенностей условий эксплуатации в стране, для которой он предназначен.

Экспликация

Внимание:

знак, которым отмечены предупреждения об опасности, с которой Вы должны считаться, чтобы не нанести ущерб себе или кому-либо другому и избежать риска повредить автомобиль.

Защита окружающей среды:

знак, которым отмечены рекомендации по сохранению окружающей среды.

Для сведения:

знак, которым отмечены дополнительные рекомендации по улучшению эксплуатации автомобиля.

См. страницу:

знак, отсылающий Вас к страницам с более подробным описанием функции.

<p>Краткое знакомство с автомобилем</p>	<p>Двери, окна, крышки</p>	<p>Вождение автомобиля</p>
1	2	4
<p>Эко-вождение</p>	<p>Ключ с дистанционным управлением Охранная сигнализация Электрические стеклоподъемники Багажное отделение Панорамная крыша</p>	<p>Пуск/останов двигателя Ручной стояночный тормоз Механическая коробка передач Индикатор выбора передач 5-ступенчатая секвентальная коробка передач 6-ступенчатая секвентальная коробка передач Автоматическая коробка передач Система "стоп-старт" Система помощи при трогании на уклоне Ограничитель скорости Круиз-контроль Помощь при парковке</p>
21	44	81
23	51	82
33	53	83
38	55	84
40	56	85
43		88
		92
		95
		98
		99
		101
		104
<p>Контрольные приборы, индикаторы и сигнализаторы</p>	<p>Комфорт</p>	<p>Обеспечение обзора</p>
1	3	5
<p>Комбинации приборов Контрольные лампы Контрольные приборы Бортовой компьютер Бортовой компьютер с сенсорным экраном Настройка даты и времени</p>	<p>Передние сиденья Задний диван Задние сиденья Зеркала заднего вида Регулировка положения рулевого колеса Вентиляция Отопление Кондиционер воздуха с ручными настройками Автоматический кондиционер воздуха (двухзонный) Обдув и обогрев заднего стекла Оборудование и принадлежности салона Обустройство багажного отделения</p>	<p>Переключатель световых приборов Светодиодные фонари Дневные ходовые огни Автоматическое включение световых приборов Регулировка фар Адаптивные саморегулирующиеся фары Переключатель режимов стеклоочистителя Автоматическая работа стеклоочистителя Плафон Приглушенное освещение салона</p>
21	57	106
23	60	110
33	62	110
38	63	112
40	65	113
43	66	114
	68	114
	68	115
	70	117
	73	119
	74	120
	78	

Системы безопасности

6

Указатели поворотов	121
Аварийная световая сигнализация	121
Вызов технической или неотложной помощи	122
Звуковой сигнал	122
Система ESP	123
Ремни безопасности	126
Подушки безопасности	129
Детские кресла	133
Детские кресла с креплениями ISOFIX	139
"Детская" блокировка замков	142

Практические советы по эксплуатации и обслуживанию

7

Комплект принадлежностей для временного устранения прокола в шине	143
Замена колеса	149
Замена лампы	156
Замена предохранителя	163
Аккумуляторная батарея	169
Режим энергосбережения	172
Замена щетки стеклоочистителя	173
Буксировка автомобиля	174
Буксировка прицепа	176
Установка багажных дуг	178
Рекомендации по уходу за автомобилем	179
Дополнительное оборудование	180

Текущие проверки

8

Капот	183
Бензиновые двигатели	184
Дизельные двигатели	185
Топливный бак	186
Ограничитель горловины топливного бака (на дизельных модификациях)	188
Если топливо в баке закончилось (на дизельной модификации)	190
Проверка уровней	191
Контрольные проверки	194

Технические характеристики

9

Бензиновые двигатели	196
Массы автомобилей с бензиновым двигателем	198
Дизельные двигатели	201
Массы автомобилей с дизельным двигателем	203
Габаритные размеры	206
Идентификационные данные	207

Аудиосистема и телематика

Экстренная или техническая помощь	209
Сенсорный экран	211
Автоматизированная	271
Автоматизированная	297

Визуальный поиск

Алфавитный указатель

Внешнее оборудование автомобиля

Система "стоп-старт"

Эта система выключает двигатель на время остановок дорожного движения (у светофоров, в пробках и т.д.) и вновь запускает его, как только водитель решит продолжить путь. Система "стоп-старт" идеально подходит для вождения в условиях города, так как способствует уменьшению расхода топлива, сокращению выбросов отработавших газов и снижению шумности в моменты остановок.

▶ 95

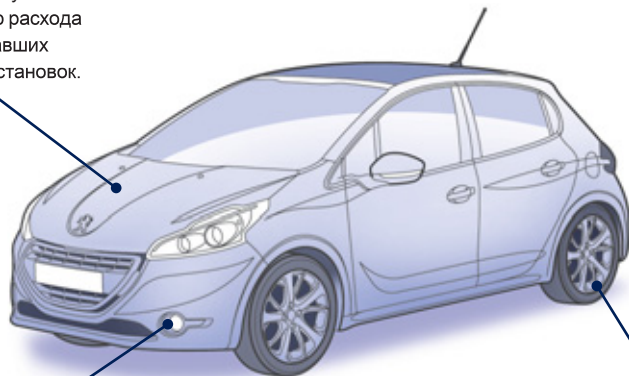

Адаптивные саморегулирующиеся фары

При движении на малой скорости, саморегулирующиеся противотуманные фары обеспечивают дополнительную подсветку с соответствующей стороны виражей, перекрестков, заездов на парковку и т.д.

▶ 114

Электронная система динамической стабилизации

Эта система обеспечивает курсовую устойчивость автомобиля в пределах законов физики.

▶ 123

Внешнее оборудование автомобиля

Комплект принадлежностей для устранения прокола в шине

В комплект входят компрессор и флакон с герметиком для временного устранения прокола в шине.

▶ 143

Панорамная крыша

Светодиодные ленты с настройкой и широкоформатное стекло способствуют существенному улучшению видимости и освещенности в салоне.

▶ 56

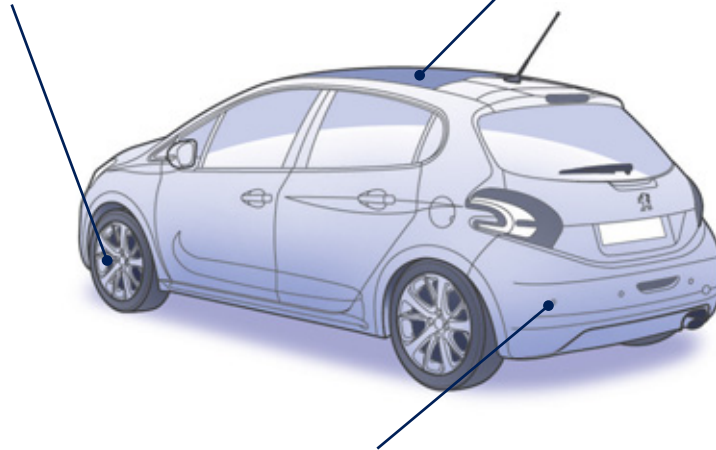

Помощь при парковке

Эта система служит для предупреждения водителя о препятствиях, которые могут оказаться за автомобилем во время движения на передаче заднего хода.

▶ 104

Замки

Ключ-пульт

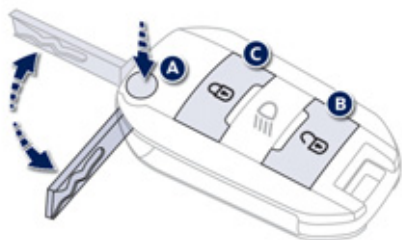

- A. Раскрывание / Складывание ключа.
- B. Отпирание замков автомобиля.

i Другие доступные функции...
C. Запирание автомобиля.
Определение местоположения автомобиля.

▶ 44

Топливный бак

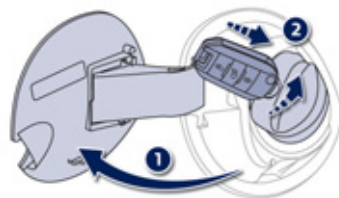

- 1. Открывание лючка топливного бака.
- 2. Снятие крышки с горловины топливного бака.

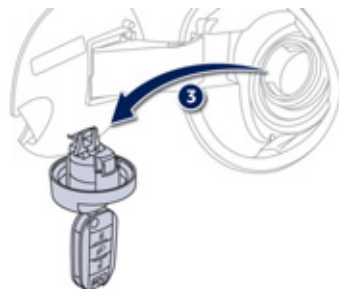

- 3. Крючок для крышки топливного бака.
- Емкость топливного бака: около 50 литров.

▶ 186

Капот

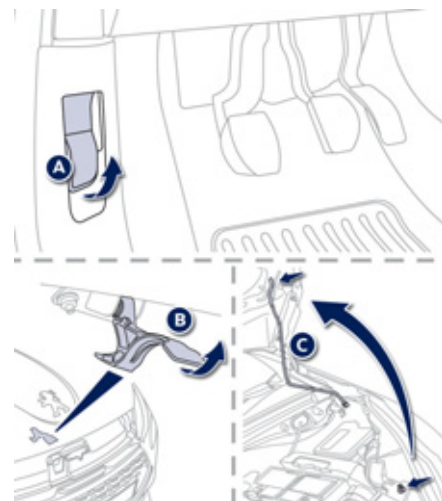

- A. Рукоятка для отпирания капота из салона.
- B. Рычажок замка под капотом.
- C. Упор капота.

▶ 183

Оборудование и обустройство салона

Мягкая подсветка салона

Слегка ослабленный свет улучшает визуальный комфорт в салоне в условиях недостаточного общего освещения. Мягкое освещение обеспечивается лампами, расположенными под панелью приборов, в нишах для ног, на потолке и по бокам панорамной крыши.

▶ 120

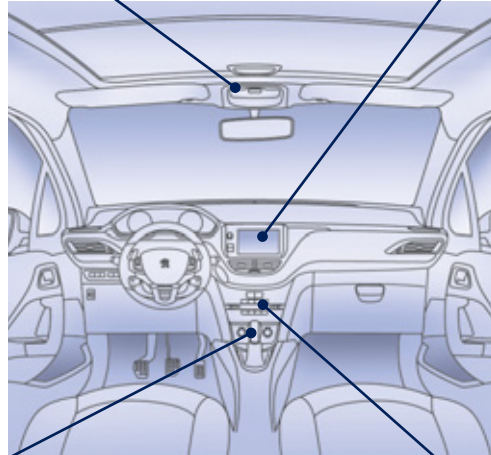

Секвентальная коробка передач

С данной коробкой можно водить автомобиль как в автоматическом режиме, так и в ручном.

5-ступенчатая

▶ 85

6-ступенчатая

▶ 88

Системы аудиооборудования и связи

Установленное на автомобиле оборудование современно и высокотехнологично: совместимая с форматом MP3 автомагнитола, USB-ридер, беспроводная гарнитура Bluetooth, система навигации с цветным дисплеем, дополнительные разъемы, аудиосистема Hi-Fi и т.д.

Сенсорный экран

▶ 211

Автомагнитола Bluetooth

▶ 271

Автомагнитола

▶ 297

Двухзонный климат-контроль

Такая система, после настройки уровня комфорта, автоматически поддерживает заданные значения микроклимата в салоне с учетом климатических условий за бортом автомобиля.

▶ 70

Оборудование места водителя

1. Выключатели регулятора скорости / ограничителя скорости.
2. Кнопки управления сенсорным экраном на рулевом колесе.
3. Переключатели световых приборов и указателей поворотов.
4. Выключатели стеклоочистителя / стеклоомывателя / бортового компьютера.
5. Рукоятка для отпирания замка капота.
6. Рукоятка механизма регулирования положения рулевого колеса.
7. Место расположения подушки безопасности водителя.
Звуковой сигнал.
8. Регулятор угла наклона фар.
9. Блок выключателей.
10. Боковые вентиляционные решетки с регулировкой и заслонкой.
11. Сопла обдува и обогрева передних боковых стекол.
12. Панель приборов.
13. Сопло обдува или обогрева ветрового стекла.
14. Датчик интенсивности солнечного света.
15. Перчаточный ящик / Выключатель подушки безопасности пассажира.
16. Место расположения подушки безопасности пассажира.
17. Многофункциональный дисплей / Автомагнитола.
18. Центральные вентиляционные решетки с регулировкой и заслонкой.
19. Кнопки аварийной световой сигнализации и центрального замка.
20. Выключатели системы отопления / кондиционера воздуха.
21. Розетка для дополнительных электроприборов 12 В.
Вход USB / Jack.
Дополнительный вход USB.
22. Открытое вещевое отделение.
Держатель банок с напитками.
23. Рычаг переключения передач.
24. Центральный подлокотник с ящиками.
25. Стояночный тормоз.

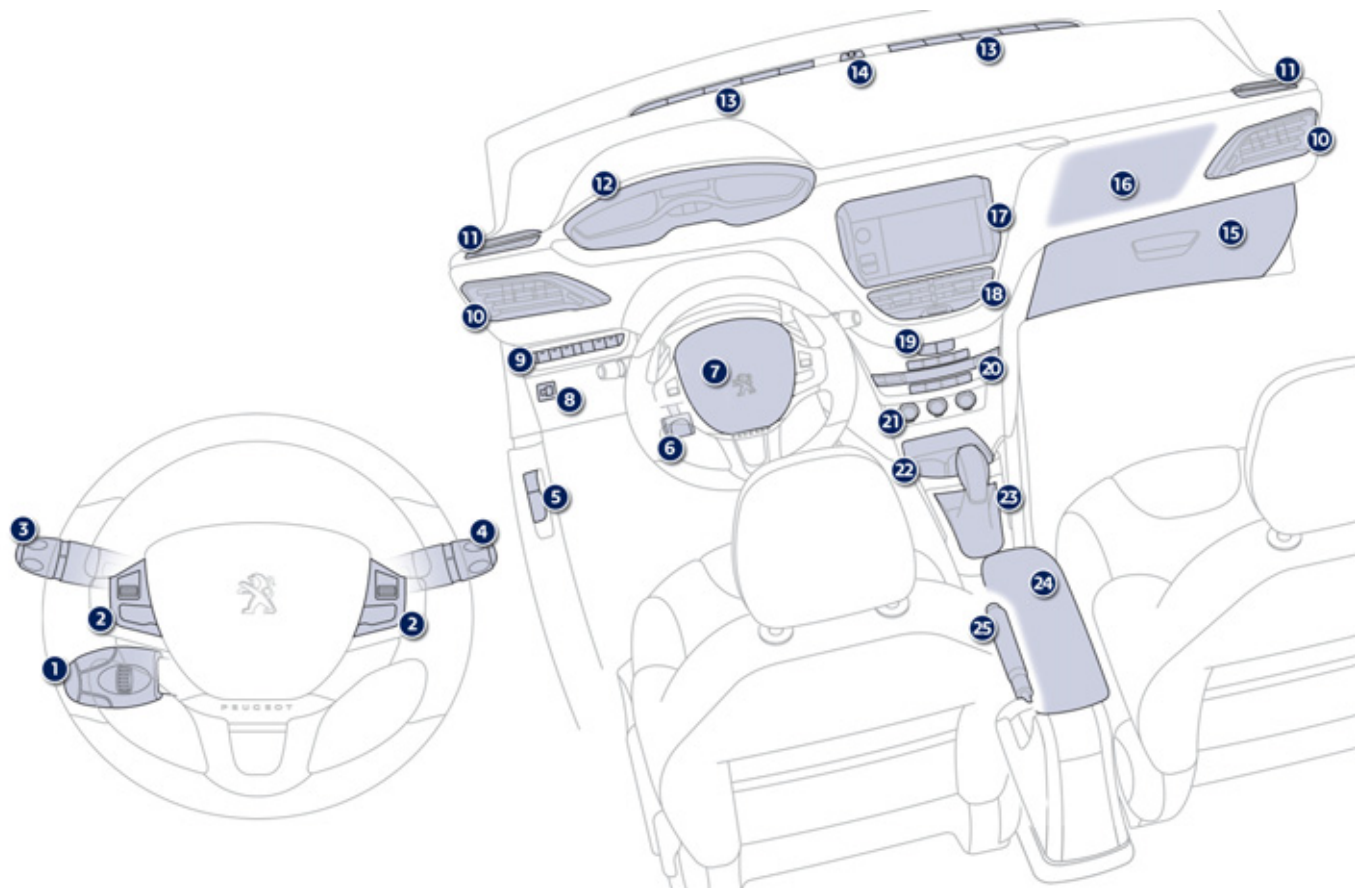

Подготовка к комфортному вождению

Передние сиденья

Ручные настройки

1. Настройка подголовника по высоте.
2. Настройка наклона спинки.
3. Настройка высоты подушки сиденья.
4. Продольная регулировка сиденья.

▶ 57

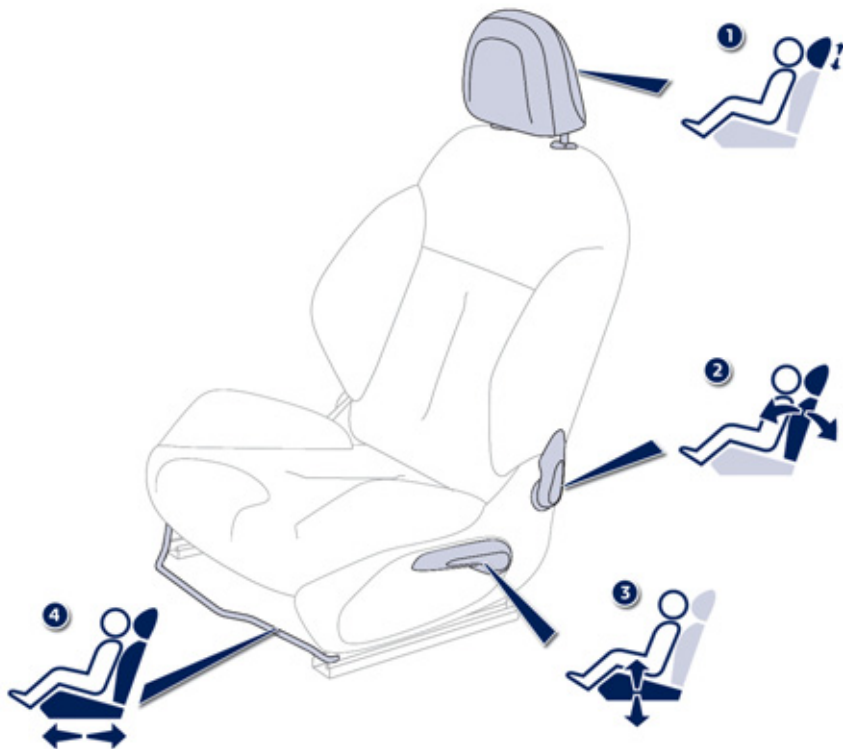

Подготовка к комфортному вождению

Настройка подголовника

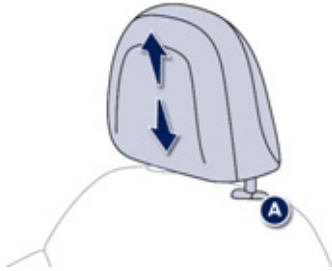

Чтобы поднять, потяните его вверх.
Чтобы опустить, нажмите одновременно на фиксатор **A** и на подголовник.

▶ 58

Регулировка положения рулевого колеса

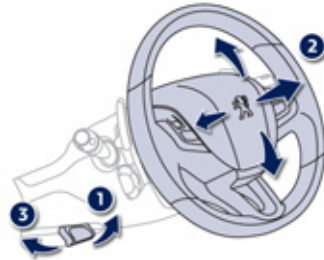

1. Освободите фиксатор.
2. Отрегулируйте по высоте и вылету.
3. Зафиксируйте.

! По соображениям безопасности эти операции следует осуществлять только на остановленном автомобиле.

▶ 65

Выключатель подогрева сидений

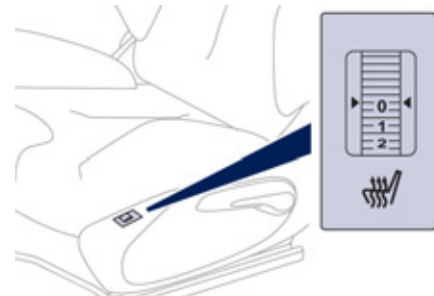

- 0: выключен.
- 1: слабый.
- 2: средний.
- 3: сильный.

▶ 59

Подготовка к комфортному вождению

Наружные зеркала заднего вида



Настройка

- A. Выбор зеркала.
- B. Настройка положения зеркала.
- C. Снятие выбора зеркала.

▶ 63

i Другие доступные функции...
Складывание / Разворачивание зеркала.

Салонное зеркало заднего вида

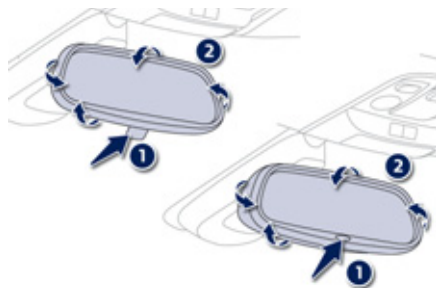

Модель с ручным выбором режима "день"/"ночь"

1. Перевод зеркала в положение "день".
2. Настройка положения зеркала.

Модель с автоматическим выбором режима "день"/"ночь"

1. Автоматический выбор режима "День"/"Ночь".
2. Настройка положения зеркала.

▶ 64

Передние ремни безопасности

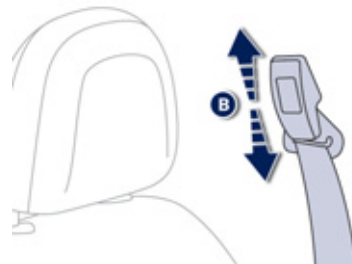

- A. Пристегивание ремня.
- B. Регулировка по высоте (на 5-дверной версии).

▶ 126

Системы обеспечения обзорности

Световые приборы

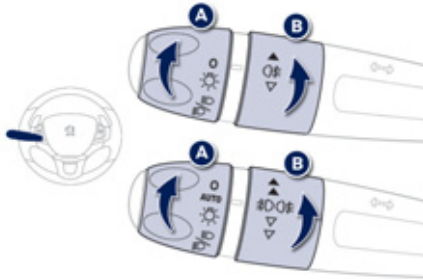

Кольцевой выключатель А

0

Световые приборы выключены.

AUTO

Автоматическое включение световых приборов.



Стояночные огни.



Включены фары ближнего / дальнего света.

Кольцевой выключатель В



Включен задний противотуманный фонарь.

или



Включены противотуманные фары и задний противотуманный фонарь.

▶ 107

Стеклоочиститель

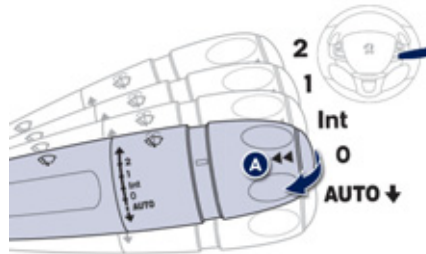

Переключатель А: очиститель ветрового стекла

2. Быстрая скорость.

1. Медленная скорость.

Int. Прерывистый режим.

0. Выключено.

AUTO Автоматический режим.

↓ Включение на один цикл: кратко потяните за ручку к себе.

Омыватель стекла: чтобы включить, потяните за ручку к себе.

▶ 115

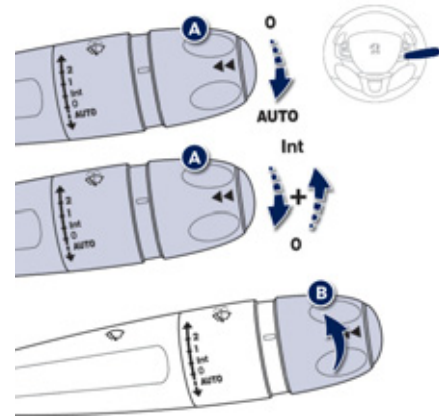

Активирование режима "AUTO"

☞ Кратко нажмите на ручку снизу.

Отключение режима "AUTO"

☞ Еще раз кратко нажмите на ручку снизу или переведите ее в другое положение: Int, 1 или 2.

▶ 117

Кольцевой выключатель В: очиститель заднего стекла

0

Выключено.

Int

Прерывистый режим.





WIPER

Стеклоомыватель.

▶ 116

Обеспечение комфортного микроклимата

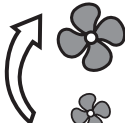
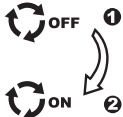
Рекомендации по настройкам кондиционера воздуха

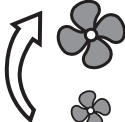
Мне необходимо...	Отопление или ручная настройка кондиционера				
	Распределение потоков воздуха	Расход воздуха	Рециркуляция воздуха / Подача наружного воздуха	Температура воздуха	Ручная настройка кондиционера
ПОВЫСИТЬ ТЕМПЕРАТУРУ					
ПОНИЗИТЬ ТЕМПЕРАТУРУ					ON
УДАЛИТЬ КОНДЕНСАТ СО СТЕКЛ УДАЛИТЬ ИНЕЙ СО СТЕКЛ					ON

При наличии климат-контроля: предпочитайте пользоваться автоматическим режимом, нажав на клавишу "AUTO".

Бортовые системы контроля

Панель приборов

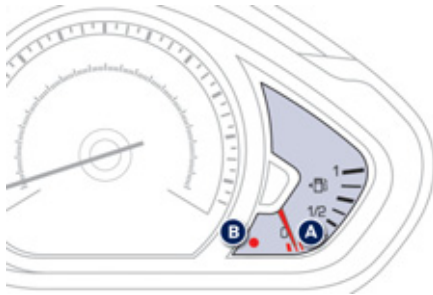

При включении зажигания стрелки приборов перемещаются в крайнее положение, затем устанавливаются на "0".

- A.** При включенном зажигании стрелка должна показывать уровень топлива, оставшегося в баке.
- B.** При запуске двигателя сигнализатор аварийного остатка топлива должен погаснуть.

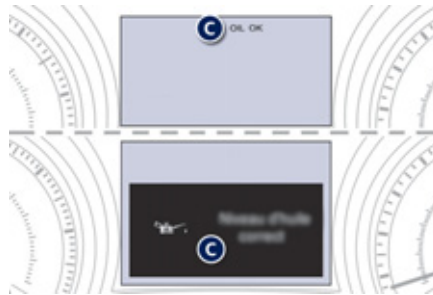

- C.** При включенном зажигании указатель на панели приборов показывает уровень масла в двигателе. Если уровни недостаточны, их следует пополнить.

▶ 21

Контрольные лампы

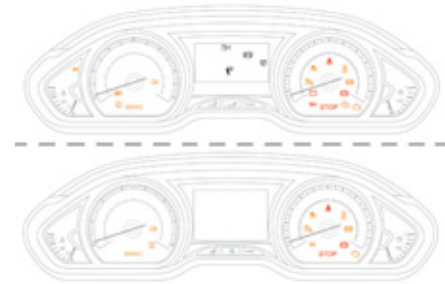

- 1.** При включении зажигания загораются сигнализаторы аварийных состояний оранжевого и красного цветов.
- 2.** При запуске двигателя эти сигнализаторы должны погаснуть.

Если какие-либо из них продолжают гореть, читайте информацию на соответствующей странице.

▶ 23, 28

Бортовые системы контроля

Блок выключателей

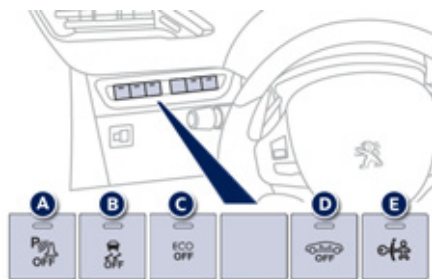

Загорание контрольной лампы свидетельствует о состоянии соответствующей системы.

A. Выключатель системы помощи при парковке задним ходом.

▶ 105

B. Выключатель системы CDS/ASR.

▶ 125

C. Выключатель системы "стоп-старт".

▶ 96

D. Выключатель контроля пространства салона.

▶ 52

E. Выключатель "детской" блокировки замков.

▶ 142

Система обеспечения безопасности пассажиров

Подушка безопасности переднего пассажира

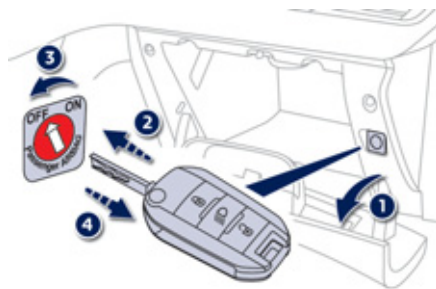

1. Откройте перчаточный ящик.

2. Вставьте ключ.

3. Поверните его в положение:
"ON" (активировать систему), если на переднем сиденье везете пассажира или ребенка в кресле "лицом вперед",
"OFF" (отключить систему), если перевозите ребенка в кресле "спинкой вперед".

4. Извлеките ключ.

▶ 130

Передние ремни безопасности и передняя подушка безопасности пассажира



A. Сигнализатор непристегнутых или отстегнутых передних ремней безопасности.

B. Сигнализатор неисправности одной из подушек безопасности.

▶ 32

C. Контрольная лампа отключенной фронтальной подушки безопасности пассажира.

▶ 27

Системы обеспечения комфортного вождения

Система "стоп-старт"

Переход двигателя в режим STOP

ECO На панели приборов загорится символ "ECO", и двигатель перейдет в "спящий" режим:

- **на автомобиле с механической коробкой передач:** в режиме движения со скоростью менее 20 км/ч при переходе на нейтральную передачу и при отпущенной педали сцепления,
- **на автомобиле с секвентальной коробкой передач:** в режиме движения со скоростью менее 8 км/ч с нажатой педалью тормоза или селектором на **N**.

В отдельных случаях режим STOP может не срабатывать; при этом индикатор "ECO" мигает несколько секунд, затем гаснет.

▶ 95

Переход двигателя в режим START

ECO Символ "ECO" гаснет, двигатель начинает работать:

- **на автомобиле с механической коробкой передач:** при нажатии на педаль сцепления,
- **на автомобиле с секвентальной коробкой передач:**
 - когда рычаг селектора находится на **A** или **M**, и Вы отпускаете педаль тормоза,
 - или когда рычаг селектора находится на **N** при отпущенной педали тормоза, и Вы переводите его на **A** или **M**,
 - либо когда Вы включаете передачу заднего хода.

В отдельных случаях режим START может отключаться автоматически; при этом индикатор "ECO" несколько секунд мигает и затем гаснет.

▶ 96

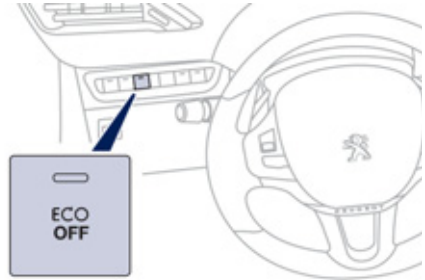

Отключение / Повторное включение

Вы можете в любой момент отключить систему, нажав на кнопку "ECO OFF"; при этом загорится световой сигнализатор кнопки.

i Система вновь активируется автоматически при каждом запуске ключом.

! Перед заправкой бака топливом и перед тем, как приступить к любым работам под капотом, обязательно выключите зажигание ключом.

▶ 96

Системы обеспечения комфортного вождения

Ограничитель скорости "LIMIT"

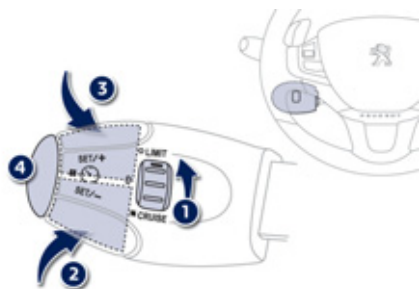

1. Выбор системы ограничения скоростного режима.
2. Уменьшение параметра скорости.
3. Увеличение параметра скорости.
4. Включение / Выключение ограничителя скорости.

Все настройки следует осуществлять при работающем двигателе.

▶ 99

Регулятор скорости "CRUISE"

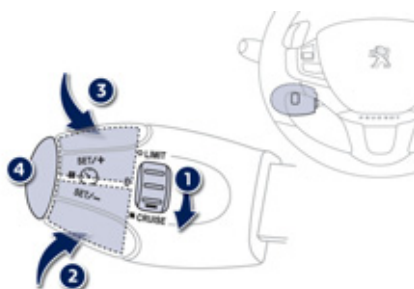

1. Выбор системы регулирования скоростного режима.
2. Уменьшение параметра скорости.
3. Увеличение параметра скорости.
4. Приостановка / Возобновление регулирования.

Система запоминает скорость и активируется, только если автомобиль движется со скоростью более 40 км/ч и не менее, чем на 4й передаче с механической коробкой передач (на 2й передаче - если коробка секвентальная или автоматическая).

▶ 101

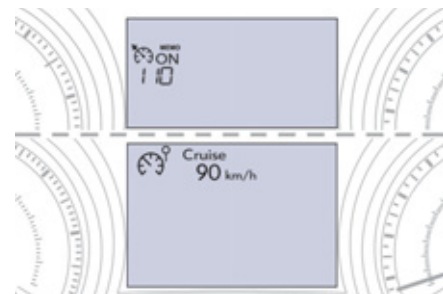

Индикация на панели приборов

При активировании работы регулятора или ограничителя скорости на панели приборов загорается соответствующая контрольная лампа.



Регулятор скорости включен



Ограничитель скорости включен

Эко-вождение

Эко-вождение - это повседневная практика управления автомобилем, способствующая оптимизации расхода топлива и уменьшению выбросов CO₂.

Оптимизируйте обращение с коробкой передач

На автомобилях с механической коробкой передач трогайтесь плавно, не запаздывайте с переходом на высшие передачи, переключайте их своевременно. При наличии на панели приборов индикатора передач, Вам будет подсказываться момент, когда нужно перейти на высшую передачу - следуйте этим подсказкам.

На автомобилях с автоматической или секвентальной коробкой передач оставайтесь в режиме "D" ("Drive" - "Вождение") или "A" ("Auto" - "Автомат") - в зависимости от типа селектора, при этом избегайте сильных и резких нажатий на педаль акселератора.

Придерживайтесь плавного стиля вождения

Соблюдайте безопасные интервалы между автомобилями, тормозить лучше двигателем, а не педалью тормоза, плавно нажимайте на педаль сцепления. Такой стиль вождения содействует экономии топлива, сокращению выбросов CO₂ и снижению шумового фона на дороге.

Если дорожное движение не стеснено, то, при наличии в комплектации автомобиля системы круиз-контроля, включите регулятор скорости, как только превысите 40 км/ч.

Умеренно пользуйтесь бортовым электрическим оборудованием

Если перед поездкой в салоне слишком жарко, проветрите его - опустите стекла и откройте вентиляцию, прежде чем включить кондиционер. По достижении скорости более 50 км/ч поднимите стекла и оставьте вентиляцию открытой.

Пользуйтесь дополнительными средствами регулирования температуры в салоне (заслонкой потолочного люка, шторами и т.п.). Выключите кондиционер, если это не климат-контроль, как только в салоне установится комфортный микроклимат. Выключите обдув и обогрев стекол, если эти функции работают не в автоматическом режиме. Как можно раньше выключайте подогрев сидений.

Выключайте фары и противотуманные приборы, если видимость на дороге достаточна.

Не нужно прогревать двигатель на месте, особенно зимой, перед началом поездки; в движении автомобиль прогревается быстрее.

Если Вы - пассажир, не перегружайте бортовую электросеть мультимедийными приборами (киноприставками, аудиоплеерами, видеоиграми и т.д.) - так экономится электроэнергия, а значит и топливо.

Покидая автомобиль, выключайте переносные приборы.

Ограничьте причины перерасхода топлива

Равномерно распределяйте груз в автомобиле; тяжелые предметы укладывайте в глубине багажного отделения, поближе к задним сиденьям.

Ограничивайте загрузку автомобиля и снижайте его аэродинамическое сопротивление (уберите с крыши дуги, багажник, велобагажник, отцепите прицеп и т.п.). Предпочтите кофр для перевозки багажа на крыше.

Своевременно снимайте с крыши дуги и багажник, если они больше не понадобятся.

По окончании зимнего сезона замените зимние шины летними.

Соблюдайте требования технического обслуживания

Регулярно контролируйте давление воздуха на холодных шинах, оно должно соответствовать указанному на этикетке в дверном проеме со стороны водителя.

Особенно давление воздуха в шинах следует проверять:

- перед длительной поездкой,
- в межсезонье,
- после длительного хранения.

Не забывайте проверять давление в запасном колесе и на прицепе.

Своевременно проводите техническое обслуживание автомобиля (замену масла, масляного и воздушного фильтров и т.д.) и придерживайтесь графика операций, рекомендованных его изготовителем.

При заправке бака не продолжайте попытки долить топливо после третьего отключения заправочного пистолета - это позволит избежать перелива.

Уже после первых 3 000 километров пробега на новом автомобиле Вы начнете замечать, что его средний расход топлива постепенно становится стабильным.

Комбинация приборов с ЖК-индикацией



Контрольные приборы и дисплеи

1. Датчик температуры охлаждающей жидкости.
2. Тахометр (x 1000 об/мин или грт), цена деления зависит от силового агрегата (бензиновый или дизель).
3. Указатель уровня масла в двигателе.
4. Индикатор включенной передачи в механической коробке передач или положения селектора и передачи секвентальной или автоматической коробки передач.
5. Цифровой спидометр (км/ч или миль/ч). Эту функцию можно отключить, длительно нажав на кнопку **В**.
6. Параметры запрограммированной скорости регулятора или ограничителя скоростного режима.
7. Указатель планового ТО, затем - счетчик пробега (км или миль). Эти параметры индицируются один за другим при включении зажигания.
8. Счетчик пробега за поездку (км или миль).
9. Аналоговый спидометр (км/ч или миль/ч).
10. Датчик уровня топлива.

Кнопки управления настройками

- А.** Регулятор общего освещения.
- В.** Вызов информации о плановом ТО. Установка на ноль выбранной функции (указателя планового ТО или счетчика пробега за поездку).
Настройка часов.
Активирование / отключение цифрового спидометра.

Матричная комбинация приборов

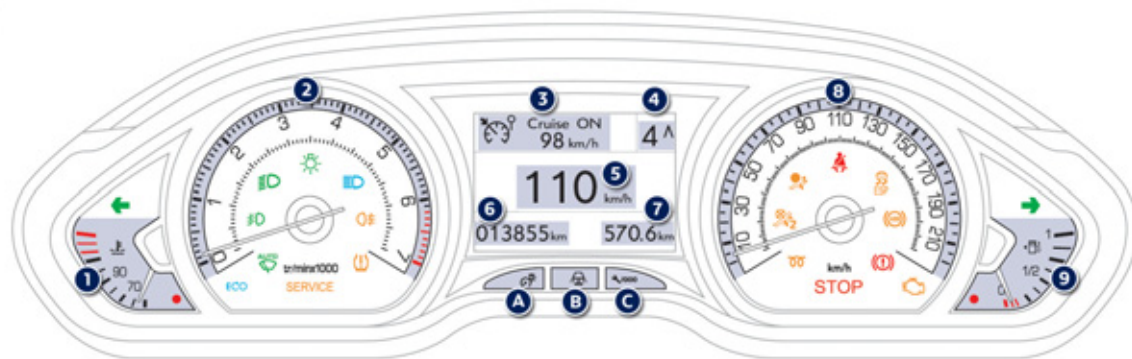

Контрольные приборы и дисплеи

1. Указатель температуры охлаждающей жидкости.
2. Тахометр (x 1000 об/мин или грт), цена деления зависит от силового агрегата (бензиновый или дизельный).
3. Параметры запрограммированной скорости регулятора или ограничителя скоростного режима.
4. Индикатор включенной передачи в механической коробке передач или положения селектора и передачи секвентальной или автоматической коробки передач.
5. Цифровой спидометр (км/ч или миль/ч).

6. Указатель планового ТО, затем - счетчик пробега (км или миль). Эти параметры индицируются один за другим при включении зажигания.
7. Счетчик пробега за поездку (км или миль).
8. Аналоговый спидометр (км/ч или миль/ч).
9. Датчик уровня топлива.

Кнопки управления настройками

- A. Регулятор общего освещения.
- B. Регулятор подсветки панели приборов.
- C. Вызов информации о плановом ТО. Установка на ноль выбранной функции (указателя планового ТО или счетчика пробега за поездку).

Контрольные лампы

Это визуально воспринимаемые сигналы, предназначенные для информирования водителя о работе систем (индикаторы включенного или выключенного состояния) или о появлении неисправности (уведомляющие сигнализаторы).



При включении зажигания

Уведомляющие сигнализаторы загораются на несколько секунд при включении зажигания на автомобиле - на панели приборов и/или на ее дисплее. С запуском двигателя они должны погаснуть. Если сигнализатор продолжает гореть, выясните причину прежде чем тронуться в путь.

Сопутствующие уведомления

Некоторые сигнализаторы могут загораться в сопровождении звукового сигнала и сообщения на экране панели приборов или многофункционального дисплея. Сигнализатор может гореть либо не мигая, либо в мигающем режиме.



Некоторые сигнализаторы могут работать в обоих режимах. Лишь сопоставив режим сигнализатора с поведением автомобиля, можно судить, исправны его системы или речь действительно идет о появлении неисправности.



Контрольные лампы активного состояния систем

Загорание нижеуказанных контрольных ламп - на панели приборов и/или на ее дисплее - свидетельствует о том, что соответствующая система включена.

Сигнализатор	Состояние	Причина	Что делать / Примечания
 Указатель левого поворота	Мигает с зуммером.	Выключатель света переведен в нижнее положение.	
 Указатель правого поворота	Мигает с зуммером.	Выключатель света переведен в верхнее положение.	
 Стояночные огни	Горит постоянно.	Выключатель света переведен в положение "Стояночные огни".	
 Фары ближнего света	Горит постоянно.	Выключатель света переведен в положение "Фары ближнего света".	
 Фары дальнего света	Горит постоянно.	Водитель переместил выключатель света на себя.	Переместите выключатель света от себя, чтобы перейти на ближний свет.
 Противотуманные фары	Горит постоянно.	Противотуманные фары включены.	Для выключения противотуманных фар поверните два раза выключатель назад.
 Задний противотуманный фонарь	Горит постоянно.	Задний противотуманный фонарь включен.	Для выключения противотуманного фонаря поверните выключатель назад.



Подробную информацию об управлении световыми приборами см. в гл. "Обзорность".



Сигнализатор		Состояние	Причина	Что делать / Примечания
	Предварительный подогрев свечей накаливания на дизеле	Горит постоянно.	Ключ во втором положении (Зажигание).	Дождитесь выключения сигнализатора, прежде чем запустить двигатель. Продолжительность предподогрева зависит от погодных условий (в экстремальных условиях продолжительность предподогрева может составлять примерно 30 секунд). Если невозможно завести двигатель, отключите зажигание и заново дождитесь загорания сигнализатора, затем снова заведите двигатель.
	Электрический стояночный тормоз	Горит постоянно.	Стояночный тормоз затянут или недостаточно освобожден.	Выключите стояночный тормоз при этом сигнализатор погаснет; удерживайте ногу на педали тормоза. Соблюдайте меры безопасности. Дополнительную информацию о стояночном тормозе см. в гл. "Вождение".
	Символ "Нога на педали тормоза"	Горит постоянно.	Педаль тормоза должна быть нажата.	На автомобиле с секвентальной коробкой передач нажмите на педаль тормоза, чтобы запустить двигатель (селектор на N). На автомобиле с автоматической коробкой передач нажмите на педаль тормоза при работающем двигателе, перед тем как отпустить стояночный тормоз и снять с блокировки селектор, чтобы вывести его из положения P . Если Вы отпустите стояночный тормоз без нажатия на тормозную педаль, этот сигнализатор продолжит гореть.
		Мигает.	На автомобиле с секвентальной коробкой передач при длительном удержании автомобиля на уклоне при помощи акселератора, сцепление слишком нагревается.	Пользуйтесь педалью тормоза и/или стояночным тормозом.

Сигнализатор	Состояние	Причина	Что делать / Примечания
 Нога на сцеплении*	Горит постоянно.	Переход системы "стоп-старт" из режима STOP в режим START невозможен, так как педаль сцепления нажата не полностью.	Чтобы двигатель перешел в режим START, необходимо полностью нажать на педаль сцепления.
 Сигнализатор автоматической работы стеклоочистителя	Горит постоянно.	Ручка очистителя ветрового стекла опущена вниз.	Режим автоматического включения очистителя ветрового стекла активирован. Чтобы отключить автоматическое включение, нажмите на выключатель снизу или переведите его в какое-либо иное положение.
 "Стоп-старт"	Горит постоянно.	На остановившемся автомобиле (у светофора, знака обязательной остановки, в дорожном заторе и т.п.) система "стоп-старт" перевела двигатель в режим STOP.	Сигнализатор погаснет, а двигатель автоматически заведется в режиме START, как только Вы решите тронуться с места.
	Мигает несколько секунд, затем гаснет.	Режим STOP временно не срабатывает. или Режим START автоматически отключается.	Читайте в гл. "Вождение - § Стоп-старт" об отдельных случаях в работе режимов STOP и START.

* Не касается модификаций с матричной панелью приборов.

Контрольные лампы отключенного состояния

Загорание одного из указанных сигнализаторов свидетельствует о том, что Вы сами отключили соответствующую систему. Оно сопровождается звуковым сигналом и сообщением на экране.

Сигнализатор		Состояние	Причина	Что делать / Примечания
	Подушка безопасности пассажира	Горит постоянно.	Выключатель, расположенный в перчаточном ящике, находится в положении OFF . Передняя подушка безопасности пассажира отключена. В этом случае вы можете установить детское кресло "спинкой вперед".	Переведите выключатель в положение ON , чтобы активировать переднюю подушку безопасности пассажира. В этом случае не устанавливайте детское кресло "спинкой вперед".
	Система динамической стабилизации CDS /ASR	Горит постоянно.	Кнопка выключателя слева внизу на панели приборов нажата. Ее контрольная лампа горит. Это означает, что система CDS/ASR отключена. CDS: контроль динамической стабилизации. ASR: противобуксовочная система.	Нажмите на кнопку выключателя, чтобы активировать систему CDS/ASR. При этом его контрольная лампа погаснет. Система CDS/ASR становится активной при запуске двигателя. Если система не активна, то, по достижении скорости движения около 50 км/ч, она автоматически активируется.



Уведомляющие индикаторы и сигнализаторы



Загоревшийся при работающем двигателе или во время движения сигнализатор свидетельствует о неисправности, требующей вмешательства водителя.

Неисправности, вызвавшие загорание сигнализатора, следует определить по сообщению на экране и дополнительно продиагностировать. При обнаружении каких-либо проблем обратитесь в сервисную сеть PEUGEOT или в специализированный техцентр.

Сигнализатор		Состояние	Причина	Что делать / Примечания
STOP	STOP	Горит постоянно, одновременно с другим сигнализатором.	Сигнализатор связан с давлением масла в двигателе или температурой охлаждающей жидкости.	Немедленно остановитесь, соблюдая при этом правила и все необходимые меры предосторожности на дороге. Припаркуйте автомобиль, выключите зажигание и обратитесь в сервисную сеть PEUGEOT или специализированный цех.
SERVICE	Service	Горит временно.	Несущественные сбои в системах, не имеющих собственного сигнализатора.	Прочтите сообщение о сбое, появившееся на дисплее - это могут быть: <ul style="list-style-type: none"> - ненадлежащий уровень масла в двигателе, - насыщение сажевого фильтра (дизельный двигатель), - рулевой механизм с усилителем, - несущественный сбой в работе электрооборудования, - ... В остальных случаях следует обратиться в сервисную сеть PEUGEOT или в специализированный техцентр.
		Горит постоянно.	Существенные сбои в системах, не имеющих собственного сигнализатора.	Прочтите сообщение о сбое, появившееся на дисплее и обязательно обратитесь в сервисную сеть PEUGEOT или в специализированный техцентр.

Сигнализатор	Состояние	Причина	Что делать / Примечания
 Тормозная система	Горит постоянно.	Значительное падение уровня тормозной жидкости в системе.	Немедленно остановитесь, соблюдая при этом правила и все необходимые меры предосторожности на дороге. Пополните уровень рекомендованной жидкостью с артикулом PEUGEOT. При возникновении проблемы проверьте тормозную систему в сервисной сети PEUGEOT или в специализированном техцентре.
	Горит постоянно, вместе с символом ABS.	Электронный регулятор тормозных сил REF неисправен.	Немедленно остановитесь, соблюдая при этом правила и все необходимые меры предосторожности на дороге. Проверьте тормозную систему в сервисной сети PEUGEOT или в специализированном техцентре.
 Максимальная температура охлаждающей жидкости	Горит постоянно, стрелка прибора в красной зоне.	Температура в системе охлаждения двигателя слишком высока.	Необходимо срочно остановиться, соблюдая меры безопасности. Дождитесь охлаждения двигателя, чтобы пополнить, при необходимости, уровень охлаждающей жидкости. Если неисправность не устранилась, обратитесь в сервисную сеть PEUGEOT или в специализированный техцентр.

Сигнализатор	Состояние	Причина	Что делать / Примечания
 Антиблокировочная система ABS	Горит постоянно.	Антиблокировочная тормозная система неисправна.	Тормозная система продолжает работать в штатном режиме. Осторожно продолжайте движение на умеренной скорости и срочно обратитесь в сервисную сеть PEUGEOT или в специализированный техцентр.
 Система динамической стабилизации (CDS/ASR)	Мигает.	Система CDS/ASR работает в активном режиме.	Система оптимизирует тяговитость и улучшает курсовую устойчивость автомобиля.
	Горит постоянно.	Если система CDS/ASR не отключена (нажатием на кнопку, при этом должна гореть ее контрольная лампа), значит, она неисправна.	Обратитесь в сервисную сеть PEUGEOT или в специализированный техцентр.
 Автоматическая бортовая система диагностики двигателя	Горит постоянно.	Система снижения токсичности отработавших газов неисправна.	Сигнализатор должен погаснуть с запуском двигателя. Если он не гаснет, срочно обратитесь в сервисную сеть PEUGEOT или в специализированный техцентр.
	Мигает.	Система управления двигателем неисправна.	Опасность повреждения катализатора. Обратитесь в сервисную сеть PEUGEOT или в специализированный техцентр.
 Минимальный остаток топлива в баке	Горит постоянно, стрелка прибора в красной зоне.	При его первом загорании в баке остается еще около 5 литров горючего. С этого момента начинается расход аварийного запаса топлива.	Срочно заправьтесь, чтобы не остаться без топлива. Данный индикатор будет загораться каждый раз при включении зажигания, пока уровень топлива в баке не будет достаточным. Емкость бака: около 50 литров . Никогда не допускайте полной выработки топлива в баке - это может вывести из строя систему снижения токсичности отработавших газов и систему впрыска топлива.

Сигнализатор	Состояние	Причина	Что делать / Примечания
 Давление масла в двигателе	Горит постоянно.	Система смазки двигателя неисправна.	Немедленно остановитесь, соблюдая при этом правила и все необходимые меры предосторожности на дороге. Припаркуйте автомобиль, выключите зажигание и обратитесь в сервисную сеть PEUGEOT или в специализированный техцентр.
 Заряд аккумуляторной батареи	Горит постоянно.	Неисправен контур подзарядки батареи (загрязнены или ослаблены клеммы, ремень генератора ослаблен или оборван, ...).	Сигнализатор должен погаснуть при запуске двигателя. Если он не гаснет, обратитесь в сервисную сеть PEUGEOT или в специализированный техцентр.
 Дверь (-и) не закрыта (-ы)	Горит постоянно с сообщением, указывающим на дверь, при скорости ниже 10 км/ч.	Дверь или багажное отделение не закрыты.	Закройте дверь (-и).
	Горит постоянно с сообщением, указывающим на дверь в сопровождении звучащего зуммера, при скорости выше 10 км/ч.		

Сигнализатор	Состояние	Причина	Что делать / Примечания
 Ремень (ремни) безопасности не пристегнут(-ы) / отстегнут(-ы)	Горит постоянно, затем мигает в сопровождении звучащего зуммера.	Ремень не пристегнут, либо его отстегнули.	Вытяните лямку и вставьте язычок в замок ремня безопасности.
 Подушки безопасности	Горит временно.	При включении зажигания он загорается на несколько секунд и затем гаснет.	Сигнализатор должен погаснуть с запуском двигателя. Если он не гаснет, обратитесь в сервисную сеть PEUGEOT или в специализированный техцентр.
	Горит постоянно.	Неисправна система одной из подушек безопасности или преднатяжителя одного из ремней безопасности.	Обратитесь в сервисную сеть PEUGEOT или в специализированный техцентр.
 Сигнализатор усилителя рулевого управления	Горит постоянно.	Усилитель рулевого управления неисправен.	Двигайтесь осторожно с умеренной скоростью. Обратитесь в сервисную сеть PEUGEOT или в специализированный техцентр.

Указатель температуры охлаждающей жидкости

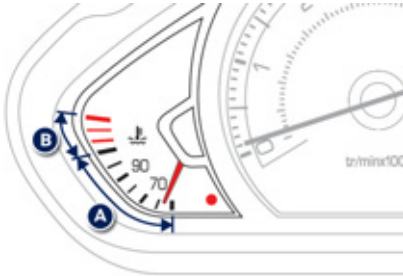

Если на работающем двигателе стрелка указателя температуры находится:

- в зоне **A**, значит температура в норме,
- в зоне **B**, значит температура слишком высока; при этом загораются контрольная лампа максимальной температуры и центральный сигнализатор неисправности **STOP** в сопровождении зуммера и уведомляющего сообщения на экране.

Немедленно остановитесь, соблюдая при этом правила и все необходимые меры предосторожности на дороге.

Подождите несколько минут, прежде чем заглушить двигатель.

Обратитесь в сервисную сеть PEUGEOT или в специализированный техцентр.

На движущемся автомобиле температура и давление в системе охлаждения двигателя поднимаются за несколько минут с начала движения.

Чтобы пополнить уровень:

- ☞ дождитесь охлаждения двигателя,
- ☞ слегка отверните крышку и дождитесь снижения давления,
- ☞ после того, как давление упадет, снимите крышку,
- ☞ долейте охлаждающую жидкость до метки "MAXI".



Будьте внимательны при доливке охлаждающей жидкости, чтобы не обжечься. Не превышайте максимальный уровень (он отмечен на бачке).

Регулятор подсветки панели приборов

Служит для ручной регулировки яркости подсветки панели приборов и сенсорного дисплея в зависимости от интенсивности окружающего освещения.

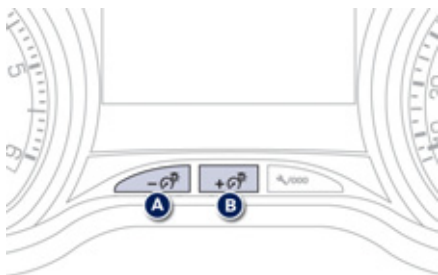

Регулятор с двумя кнопками

Включите световые приборы и нажмите на кнопку **В**, чтобы увеличить яркость подсветки панели приборов и салона, или на кнопку **А**, чтобы ее уменьшить. По достижении желаемой яркости отпустите кнопку.

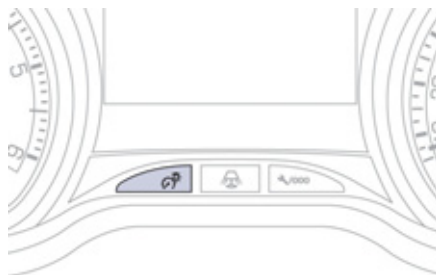

Регулятор с одной кнопкой

Работа регулятора

- ☞ Нажмите на кнопку, чтобы изменить яркость подсветки панели приборов,
- ☞ по достижении желаемой яркости отпустите кнопку.

Отключение регулятора

При выключенных световых приборах или при включенных дневных ходовых огнях, если автомобиль ими оборудован, регулятор подсветки не работает.

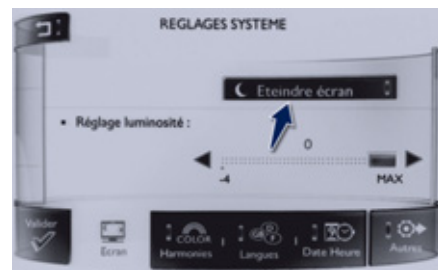

Сенсорный дисплей

- ☞ Нажмите на **MENU** и откройте "**MENU GENERAL**", затем выберите "**Réglages**".
- ☞ Выберите "**Configuration Système**", затем "**Luminosité**".
- ☞ Нажмите на "**Eteindre écran**". При этом экран дисплея погаснет. Еще раз нажмите на экран (в любой точке), чтобы активировать его.

Указатель пробега до планового технического обслуживания

Бортовая система, информирующая водителя о пробеге, который осталось пройти автомобилю до очередного технического обслуживания, предусмотренного регламентом, разработанным изготовителем. Отсчет пробега начинается с момента последнего обнуления указателя. При этом протяженность пробега определяется по двум параметрам:

- по общему пробегу автомобиля,
- по времени, истекшему с момента прохождения последнего техобслуживания.

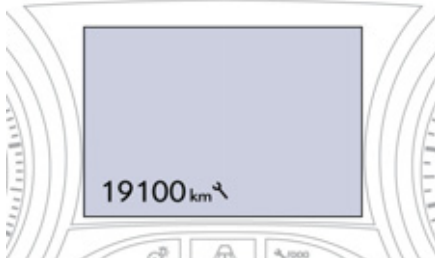

Если до технического обслуживания осталось больше 3 000 км

После включения зажигания на дисплей не выводится никакой информации о техническом обслуживании.

Если до технического обслуживания осталось от 1 000 км до 3 000 км

После включения зажигания загорается на 7 секунд символ гаечного ключа. На дисплее счетчика общего пробега показывается количество километров, оставшихся до очередного технического обслуживания.

Пример: до ближайшего очередного технического обслуживания автомобилю осталось пройти 2 800 км. После включения зажигания в течение 7 секунд дисплей показывает:



7 секунд спустя после включения зажигания **символ гаечного ключа погаснет**; счетчик пробега продолжит работать в обычном режиме. На дисплее счетчика будут показываться общий и суточный пробеги.



Если до технического обслуживания осталось меньше 1 000 км

Пример: до ближайшего очередного технического обслуживания автомобилю осталось пройти 900 км. После включения зажигания в течение 7 секунд дисплей показывает:



7 секунд спустя после включения зажигания счетчик пробега продолжит работать в обычном режиме. **Символ гаечного ключа останется гореть**, чтобы вы знали о приближающемся техническом обслуживании.



Если срок очередного технического обслуживания пропущен

При каждом включении зажигания в течение 7 секунд будет мигать **символ гаечного ключа** чтобы напомнить о необходимости срочно пройти техническое обслуживание.

Пример: автомобиль прошел 300 км после пропущенного технического обслуживания.

После включения зажигания в течение 7 секунд дисплей показывает:



7 секунд спустя после включения зажигания счетчик пробега продолжит работать в обычном режиме. **Символ гаечного ключа останется гореть.**



i Недостаточный пробег может быть дополнен фактором времени - в зависимости от манеры использования автомобиля владельцем. Гаечный ключ может также загораться и в случаях, когда истек двухлетний срок прохождения техобслуживания.

Установка на ноль указателя планового технического обслуживания

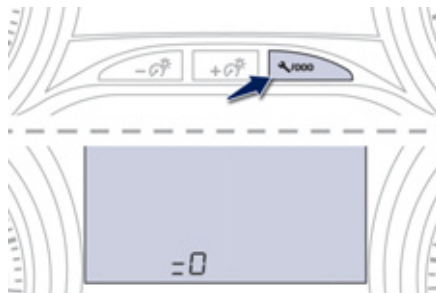

После прохождения очередного планового технического обслуживания счетчик указателя следует вновь установить на ноль.

Для этого необходимо выполнить следующие действия:

- ☞ выключите зажигание,
- ☞ нажмите и удерживайте нажатой кнопку установки на ноль счетчика пробега за поездку,
- ☞ включите зажигание; счетчик пробега начнет обратный отсчет,
- ☞ когда на дисплее высветится "**=0**", отпустите кнопку; символ гаечного ключа при этом погаснет.

i Если по окончании этой операции Вы решили отключить аккумуляторную батарею, сначала закройте автомобиль и выждите не менее пяти минут, чтобы проведенная установка на ноль зафиксировалась в памяти компьютера.

Информация о плановом ТО

Вы можете в любой момент узнать, сколько километров Вам еще осталось проехать до наступления необходимости пройти плановое техническое обслуживание.

☞ Нажмите на кнопку обнуления счетчика пробега за поездку.

При этом параметр пробега, оставшегося до планового технического обслуживания, появится на несколько секунд и исчезнет.

Счетчик пробега



Счетчик общего пробега индицируется в зоне **A** дисплея, а счетчик суточного пробега - в зоне **B**.

Обнуление счетчика суточного пробега

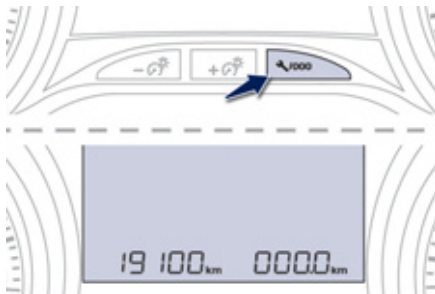

Для установки на ноль счетчика суточного пробега нажмите на кнопку на несколько секунд.

Индикатор уровня масла в двигателе

Система, информирующая водителя о допустимом уровне масла в двигателе. Индикатор показывает в течение нескольких секунд уровень масла в системе смазки двигателя при включении зажигания, сразу после информации о предстоящем плановом техническом обслуживании.

i Показания индикатора уровня масла будут верны, только если автомобиль установлен на горизонтальной площадке и после остановки двигателя прошло более 30 минут.

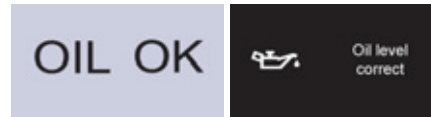

Нормальный уровень масла

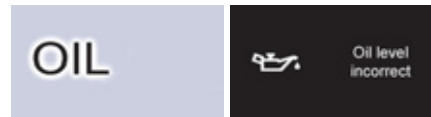

Недостаточный уровень масла

О недостатке масла свидетельствует мигание символа "OIL" или соответствующее сообщение на панели приборов.

Если недостаточный уровень подтверждается проверкой ручным щупом, обязательно доведите его до нормы во избежание разрушения двигателя.



Неисправная работа датчика уровня масла

О неисправности датчика уровня масла свидетельствует мигание символа "OIL_" или соответствующее сообщение на панели приборов. Обратитесь в сервисную сеть PEUGEOT или в специализированный техцентр.

Масляный щуп

См. главу "Проверки", в которой указано расположение ручного щупа и маслозаправочной горловины на Вашем двигателе.

На щупе имеется две метки:

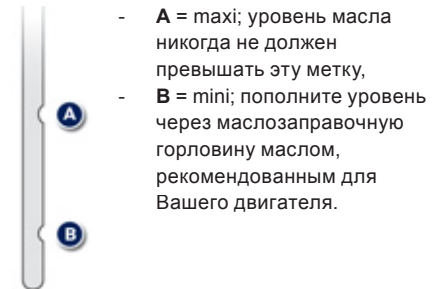

Бортовой компьютер

Эта система обеспечивает Вас информацией по ходу текущего пробега (о запасе хода по топливу, расходе топлива и т.д.).

Дисплей панели приборов

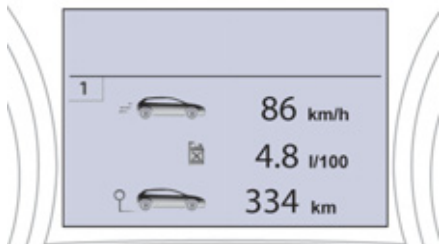

Вывод на дисплей параметров

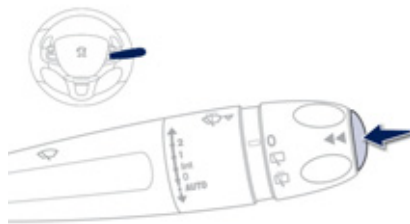

☞ Нажимая на торцевую кнопку переключателя стеклоочистителя, можно открывать одну за другой вкладки.

- Мгновенная информация:
 - о запасе хода без дозаправки,
 - о текущем расходе топлива,
 - счетчик времени системы "стоп-старт".

1

- Параметры участка пути "1" с информацией:
 - о средней скорости движения,
 - о среднем расходе топлива,
 - о пройденном расстоянии, для первого участка пути.

2

- Параметры участка пути "2" с информацией:
 - о средней скорости движения,
 - о среднем расходе топлива,
 - о пройденном расстоянии, для второго участка пути.

Установка на ноль участка пути

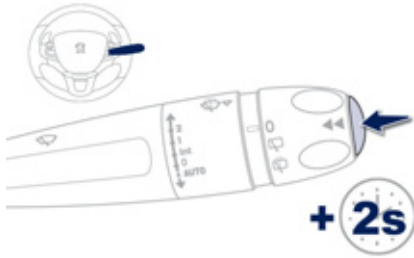

- ☞ Выберите нужный участок пути и нажмите более двух секунд на торцевую кнопку стеклоочистителя.

Участки пути "1" и "2" не зависят один от другого и идентичны по назначению.

Участок пути "1" можно использовать, например, для ежедневных расчетов, а участок пути "2" - для ежемесячных.

Бортовой компьютер с сенсорным экраном

Бортовой компьютер предназначен для информирования водителя о пробеге в любой момент времени (о запасе хода без дозаправки, параметрах расхода топлива и т.п.).

Вывод на дисплей параметров

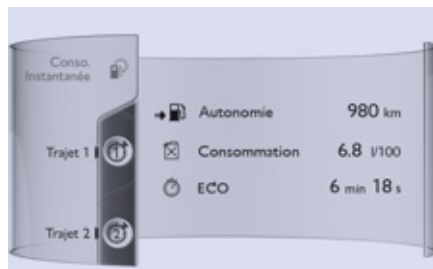

- ☞ Нажмите на **MODE** на сенсорном экране, чтобы на нем отразились вкладки.
- ☞ Прикосновением пальца выберите нужную вкладку.



- Вкладку с мгновенной информацией:
 - о запасе хода без дозаправки,
 - о текущем расходе топлива,
 - счетчик времени системы "стоп-старт".



- Вкладку с параметрами участка пути "1" с информацией:
 - о пройденном расстоянии,
 - о среднем расходе топлива,
 - о средней скорости движения, для первого участка пути.



- Вкладку с параметрами участка пути "2" с информацией:
 - о пройденном расстоянии,
 - о среднем расходе топлива,
 - о средней скорости движения, для второго участка пути.

Установка на ноль участка пути

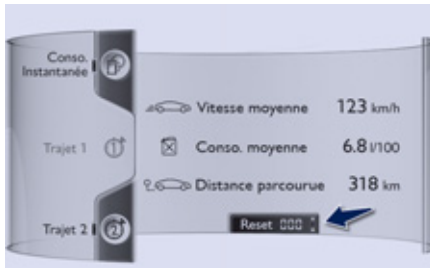

000

- ☞ Когда на дисплее появится нужный участок пути, нажмите на зону обнуления, расположенную справа внизу на сенсорном экране.

Участки пути "1" и "2" не зависят один от другого и идентичны по назначению.

Участок пути "1" можно использовать, например, для ежедневных расчетов, а участок пути "2" - для ежемесячных.

Определение некоторых понятий (бортовой компьютер)



Запас хода по топливу ("автономность")

(в км или милях)

Позволяет судить о количестве километров, которые еще можно проехать с топливом, оставшимся в баке в зависимости от среднего расхода, подсчитанного системой за последние несколько километров.

i Данная величина может меняться в зависимости от стиля вождения или дорожного рельефа, которые способны оказать существенное влияние на текущий расход топлива.

Как только автономность окажется менее 30 км, на дисплее загорится ряд прочерков. После заправки не менее 5 литров топлива система вновь пересчитывает автономность и выводит ее на дисплей, если она составляет более 100 км.

i Если в течение долгого времени на движущемся автомобиле прочерки не заменяются индикацией автономности, обратитесь в сервисную сеть PEUGEOT или в специализированный техцентр.



Текущий расход топлива

(в л/100 км, или км/л, или миль/галлон)

Это величина, которая определяется в течение последних нескольких секунд.

i Данная функция работает при скоростях не менее 30 км/ч.



Средний расход топлива

(в л/100 км, или км/л, или миль/галлон)

Он определяется как отношение количества израсходованного топлива к расстоянию, пройденному автомобилем после последнего обнуления показаний бортового компьютера.



Средняя скорость

(в км/ч или в миль/ч)

Она определяется, начиная с момента последнего обнуления показаний бортового компьютера (при включенном зажигании).



Пройденный путь

(в км или в милях)

Это расстояние, пройденное с момента последнего обнуления показаний бортового компьютера.



Счетчик времени системы "Стоп-Старт"

(минуты / секунды или часы / минуты)

При наличии на автомобиле системы "Стоп-Старт", продолжительность всех остановок в режиме "СТОП" будет суммироваться на всем протяжении пути.

При каждом включении зажигания ключом, счетчик автоматически обнуляется.

Настройка даты и времени

Сенсорный дисплей

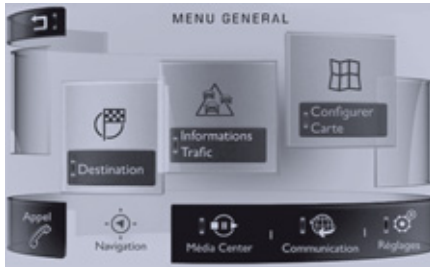

Нажмите на **MENU**, чтобы открыть "**MAIN MENU**" и выберите "**Settings**".



Выберите "**System configuration**".



Выберите "**Date & Time**".

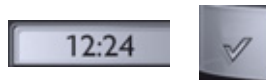

Выберите индикацию даты или времени, внесите на клавиатуре изменения и затем выберите **Validate**.

ЖК-дисплей

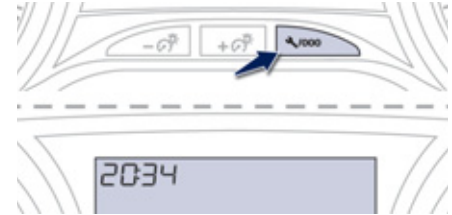

Нажмите на эту кнопку для выбора:

- часов,
- минут,
- 12-ти или 24-часовой индикации.

Ключ с дистанционным управлением

Такая система позволяет отпирать и запирают автомобиль, вставив ключ в замок, либо с некоторого расстояния. С помощью такого ключа можно определять местонахождение автомобиля на стоянке, запускать двигатель а также включать противобугонную защиту.

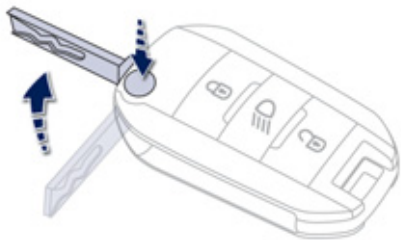

Раскрытие ключа

- ☞ Нажмите на кнопку, чтобы раскрыть ключ.

Отпирание автомобиля Отпирание всех замков

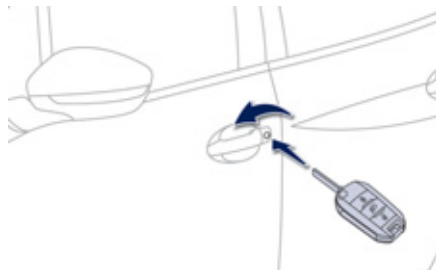

Отпирание ключом

- ☞ Поверните ключ вперед, чтобы отпереть автомобиль.

Отпирание пультом ДУ



- ☞ Нажмите на символ открытого замка, чтобы отпереть автомобиль.

i Отпирание замков автоматически подтверждается быстрым миганием фонарей указателей поворотов в течение около двух секунд. Одновременно, в зависимости от комплектации автомобиля, разворачиваются в рабочее положение зеркала заднего вида.

Выборочное отпирание замков



Настройка выборочного отпирания замков осуществляется через меню настройки систем на дисплее панели приборов.

В продажу автомобиль поступает с настройкой отпирания всех замков одновременно.

Отпирание при помощи пульта ДУ



☞ Чтобы отпереть только дверь водителя, нажмите один раз на кнопку с символом открытого замка.

☞ Чтобы отпереть остальные двери и багажник, еще раз нажмите на символ открытого замка.



Каждый раз отпирание замков автоматически подтверждается быстрым миганием фонарей указателей поворотов в течение около двух секунд. Одновременно, в зависимости от комплектации автомобиля, разворачиваются в рабочее положение зеркала заднего вида.

Запирание автомобиля Простое запирание замков

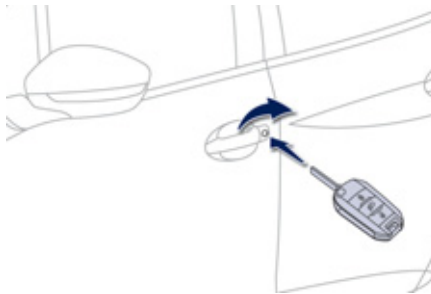

Запирание ключом

☞ Поверните ключ назад, чтобы запереть все замки автомобиля.

Запирание при помощи ПДУ



☞ Нажмите на кнопку с символом закрытого замка, чтобы запереть все замки автомобиля.

При продолжительном поддержании команды на закрытие (ключом или пультом ДУ) автоматически закрываются окна.



Запирание замков автоматически подтверждается загоранием фонарей указателей поворотов примерно на две секунды. Одновременно, в зависимости от комплектации автомобиля, зеркала заднего вида складываются.



В целях обеспечения безопасности (например, детей, оставленных в автомобиле) не отходите от машины без ключа, даже если Вы отлучаетесь на короткое время.

Суперблокировка

i Если какая-либо дверь или багажник остались не закрыты, центральный замок не сработает.

При случайном отпирании запертого автомобиля его замки автоматически запрутс примерно через 30 секунд, если после отпирания замков ни одна дверь не будет открыта.

Функцию складывания и открывания наружных зеркал заднего вида при помощи пульта ДУ можно отключить в сервисной сети PEUGEOT или в специализированном техцентре.

! Суперблокировка не позволяет открывать двери ни из салона, ни снаружи.

При этом блокируется также и работа кнопки центрального замка.

По этой причине нельзя никого оставлять в салоне автомобиля, замки которого находятся в режиме суперблокировки.

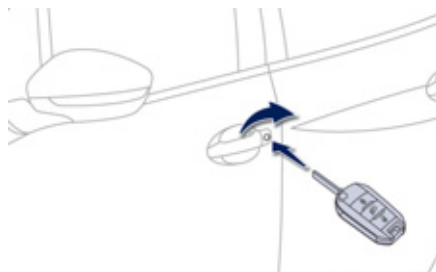

При помощи ключа

- ☞ Поверните ключ назад в замке двери водителя, чтобы запереть все замки автомобиля.
- ☞ До истечения пяти секунд еще раз поверните ключ назад, чтобы включить суперблокировку замков автомобиля.

При помощи пульта ДУ



- ☞ Нажмите на кнопку с символом закрытого замка, чтобы запереть все замки автомобиля.

- ☞ До истечения пяти секунд нажмите еще раз на кнопку с символом закрытого замка, чтобы включить суперблокировку.

i Суперблокировка замков автоматически подтверждается загоранием фонарей указателей поворотов примерно на две секунды. При этом, в зависимости от Вашей модификации, зеркала заднего вида прижмутся к корпусу автомобиля.

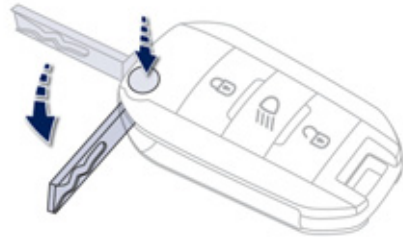

Складывание ключа

☞ Нажмите на эту кнопку и сложите ключ.



Если при складывании ключа не нажать на кнопку, механизм может сломаться.

Поиск автомобиля на стоянке



☞ Нажмите на кнопку с изображением закрытого замка, чтобы быстро отыскать свой автомобиль на стоянке.

При этом загорятся плафоны, а фары указателей поворотов будут мигать в течение нескольких секунд.

Сопровождающее освещение

Включение с пульта ДУ



Продолжительным нажатием на эту кнопку включается сопровождающее освещение (при этом загорятся стояночные огни, фары ближнего света и фары подсветки номерного знака).

При повторном нажатии до истечения времени выключения фар, сопровождающее освещение гаснет.

Противоугонная защита

Электронная блокировка запуска двигателя

В корпус ключа встроена интегральная микросхема с индивидуальным кодом. При включении зажигания он распознается противоугонной системой и запуск двигателя становится возможным. Сразу после выключения зажигания система электронной блокировки запирает электронный блок управления двигателем, исключая его несанкционированный запуск.

В случае неисправности системы

SERVICE загорится этот сигнализатор, зазвучит зуммер, а на дисплее появится сообщение.

При этом запуск двигателя окажется невозможным. Срочно обратитесь в сервисную сеть PEUGEOT.



Бережно храните бирку, приложенную к ключам, которые Вы получаете при покупке автомобиля.

Отпирание и запирание замков из салона

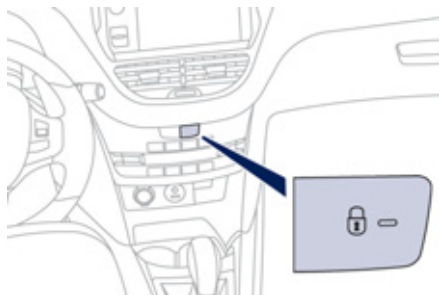

☞ Нажмите на кнопку.
С ее помощью можно запирать и отпирать замки всех дверей и крышки багажника.

i Если какая-либо дверь открыта, или неплотно закрыта, центральный замок не сработает.

! **В случае запирания / постановки на суперблокировку снаружи**
Если замки заперты или поставлены на суперблокировку снаружи, кнопка не работает.

- ☞ Если замки заперты без суперблокировки, двери отпираются дверной ручкой на внутренней панели.
- ☞ Если замки заперты с суперблокировкой, автомобиль можно отпереть только пультом ДУ или ключом.

Автоматическое срабатывание центрального замка

Центральный замок может автоматически запирать замки дверей на движущемся автомобиле (если его скорость превысила 10 км/ч). Чтобы активировать или отключить эту функцию (она активирована по умолчанию):

☞ нажмите на кнопку и удерживайте нажатие вплоть до появления звукового сигнала или сообщения на экране.

! Вождение автомобиля с запертыми замками дверей может серьезно затруднить доступ в автомобиль службам спасения в случае необходимости.

Механизм аварийного отпирания

Служит для запирания или отпирания дверных замков вручную в случае выхода из строя центрального замка или аккумуляторной батареи.

Дверь водителя

Вставьте ключ в замок, чтобы запереть или отпереть дверь.

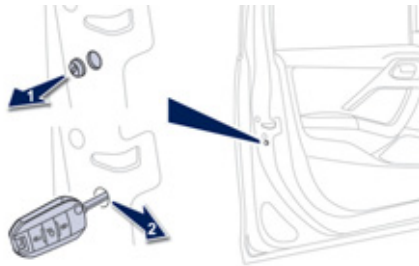

Двери пассажиров

- ☞ Убедитесь, что на задних дверях блокировка замков не активирована.
- ☞ Снимите ключом черную заглушку, расположенную на торце двери.
- ☞ Вставьте, не нажимая, ключ в выемку и, не поворачивая его, переведите язычок запора вбок в сторону салона.
- ☞ Выньте ключ и установите на место заглушку.

Если пульт дистанционного управления не работает

После отключения аккумуляторной батареи, замены элемента питания в пульте или в случае сбоя в его работе становится невозможным открыть, закрыть или отыскать на стоянке автомобиль.

- ☞ На первых порах Вы можете воспользоваться ключом для отпирания и запирания замков на автомобиле.
- ☞ Далее необходимо провести инициализацию пульта дистанционного управления.

Если проблема не устранится, срочно обратитесь в сервисную сеть PEUGEOT.

Инициализация пульта

- ☞ Выключите зажигание.
- ☞ Поверните ключ в **положение 2** ("**Зажигание включено**").
- ☞ Сразу нажмите на несколько секунд на кнопку запирания замков.
- ☞ Выключите зажигание и выньте ключ из замка зажигания.

Пульт дистанционного управления вновь готов к работе.

Замена элемента питания

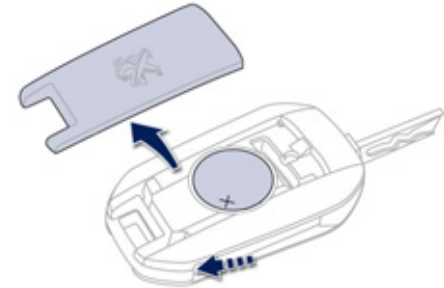

Артикул элемента питания: CR1620 / 3 вольта.

SERVICE

Об истощенном элементе питания Вас известят этот сигнализатор на панели приборов, сигнал зуммера и сообщение на экране.

- ☞ Открепите крышку пульта, поддев ее небольшой отверткой возле паза.
- ☞ Снимите крышку.
- ☞ Выньте старый элемент питания из гнезда.
- ☞ Вставьте новый элемент питания в гнездо с соблюдением прежней полярности.
- ☞ Закройте корпус пульта крышкой.



Не выбрасывайте отслужившие элементы питания ключа-пульта, так как в них содержатся вещества, загрязняющие окружающую среду. Их следует сдавать на специализированные пункты сбора таких отходов.

! Если ключи потеряны

Обратитесь в сервисную сеть PEUGEOT, захватив с собой технический паспорт автомобиля, документ, удостоверяющий Вашу личность и, по возможности, бирку с кодом ключей.

Сотрудник сети PEUGEOT сможет отыскать код ключа и транспондера и закажет для Вас новый.

Пульт дистанционного управления

Пульт дистанционного управления представляет собой весьма восприимчивый высокочастотный передатчик, поэтому следует избегать случайных нажатий на кнопки пульта, когда он находится в Вашем кармане - это может привести к произвольному отпиранию замков, которого Вы можете не заметить.

Запрещается бесцельно "теребить" кнопки пульта дистанционного управления, находясь вдали от автомобиля. Это может сбить все настройки пульта и его придется вновь инициализировать.

Пока ключ с пультом находится в замке зажигания, пульт не работает, даже при выключенном зажигании (не считая режима инициализации).

Запирание замков

Включенная при вождении блокировка дверных замков может осложнить спасателям доступ в автомобиль в случае необходимости.

Но в случае сильного столкновения в ДТП, повлекшего срабатывание подушек безопасности, блокировка дверей автоматически отключается.

По соображениям безопасности (если в автомобиле остаются дети), вынимайте ключ из замка зажигания, даже если Вы отлучаетесь на короткое время.

Противоугонная защита

Запрещается вносить какие-либо изменения в электронную противоугонную систему автомобиля, так как это может вывести ее из строя.

При покупке подержанного автомобиля

Проверьте синхронизацию всех имеющихся у вас ключей к автомобилю в сервисной сети PEUGEOT чтобы убедиться, Ваши ключи - единственные, с которыми можно войти в автомобиль и запустить его двигатель.

Охранная сигнализация

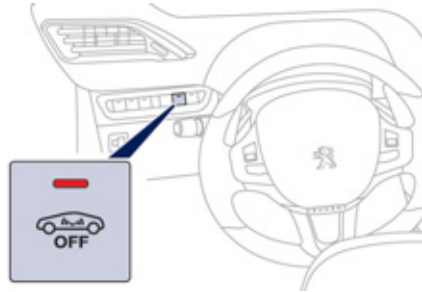

Система охранной сигнализации срабатывает при попытке хищения или взлома. Она контролирует периметр и пространство салона автомобиля.

- Контроль периметра

Система срабатывает при открывании автомобиля. При попытке несанкционированного открытия двери, багажника или капота включается сирена.

- Контроль пространства салона

Система срабатывает в случае нарушения объемного пространства в салоне.

В случае разбивания стекла, проникания в салон или при каких-либо перемещениях по нему включается сирена.

! Самозащита системы

Система наделена функцией самозащиты от попыток вывести ее компоненты из строя. Сигнализация срабатывает при любой попытке отключить или вывести из строя аккумуляторную батарею, повредить блок управления или проводку сирены.

Все работы с системой охранной сигнализации следует осуществлять в сервисной сети PEUGEOT или в специализированном техцентре.

Постановка автомобиля на полную охрану

Активирование системы

☞ Выключите зажигание и выйдите из автомобиля.



☞ Нажмите на кнопку запирания замков на пульте дистанционного управления.



Система активирована, при этом контрольная лампа кнопки будет ежесекундно мигать.

Контроль периметра салона активируется спустя 5 секунд после нажатия на кнопку запираения замков на пульте, а контроль пространства салона - через 45 секунд. Если какой-либо из открывающихся элементов кузова (дверь, багажник и т.п.) неплотно закрыт, запираения замков не происходит, но контроль периметра станет активным спустя 45 секунд одновременно с контролем пространства салона.

Выключение системы



☞ Нажмите на кнопку отпираения замков на пульте дистанционного управления.



При этом охранная система отключается, а лампа кнопки гаснет.

Включение только функции контроля периметра автомобиля

Чтобы сигнализация случайно не сработала, необходимо отключить контроль пространства салона, если:

- в автомобиле оставлено животное,
- автомобиль оставлен с приоткрытым окном,
- автомобиль отправляется на мойку.

Отключение контроля пространства салона



- ☞ Выключите зажигание.
- ☞ Не позднее, чем до истечения 10 секунд, нажмите на кнопку, при этом контрольная лампа должна загореться и гореть постоянно.



- ☞ Выйдите из автомобиля.
- ☞ Немедленно нажмите на кнопку запирающих замков на пульте дистанционного управления.

Активной остается только функция контроля периметра автомобиля, при этом лампа кнопки ежесекундно мигает.

i Эту процедуру следует проделывать, выключив зажигание, каждый раз, когда Вам нужно отключить контроль пространства салона и положения кузова.

Включение контроля пространства салона



- ☞ Нажмите на кнопку отпирания замков на пульте дистанционного управления, чтобы отключить контроль периметра кузова.



- ☞ Нажмите на кнопку запирающих замков на пульте дистанционного управления, чтобы активировать всю систему охраны.



- ☞ При этом лампа кнопки вновь будет ежесекундно мигать.

Срабатывание системы

При срабатывании охранной сигнализации раздается звук сирены, а указатели поворотов мигают в течение 30 секунд. Система остается активной вплоть до одиннадцатого срабатывания подряд.



Если при отпирании автомобиля пультом ДУ контрольная лампа кнопки мигает с ускоренной частотой, значит охранная сигнализация сработала в Ваше отсутствие. При включении зажигания мигание мгновенно прекратится.

Если пульт дистанционного управления неисправен

Чтобы снять автомобиль с охранной сигнализации:

- ☞ Откройте автомобиль поворотом ключа в дверном замке со стороны водителя.
- ☞ Откройте дверь, при этом зазвучит сирена.
- ☞ Включите зажигание и сирена отключится. Контрольная лампа кнопки погаснет.

Блокировка автомобиля без постановки на охранную сигнализацию

- ☞ Поворотом ключа в двери водителя закройте автомобиль с блокировкой или суперблокировкой замков.

Контроль исправности

Если, при включении зажигания, контрольная лампа кнопки постоянно горит и не гаснет, значит система неисправна. Обратитесь в сервисную сеть PEUGEOT или в специализированный техцентр.

Автоматическое активирование системы*

Две минуты спустя после закрытия последней двери или багажника система охранной сигнализации сама приходит в активное состояние.

- ☞ Во избежание случайного срабатывания системы, перед тем, как войти в автомобиль, нажмите на кнопку отпирания замков на пульте дистанционного управления.

* В зависимости от страны поставки автомобиля.

Электрические стеклоподъемники

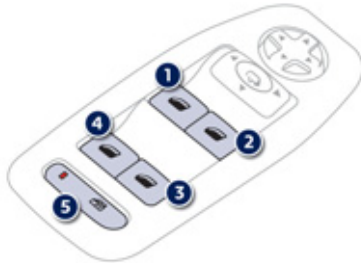

1. Выключатель стеклоподъемника передней левой двери.
2. Выключатель стеклоподъемника передней правой двери.
3. Выключатель стеклоподъемника правой задней двери.
4. Выключатель стеклоподъемника левой задней двери.
5. Кнопка блокировки выключателей задних стеклоподъемников.

Ручной режим работы

Чтобы открыть или закрыть окно, нажмите на клавишу или потяните ее, не преодолевая точку сопротивления. Стекло остановится, как только Вы отпустите клавишу.

Автоматический режим работы (в зависимости от варианта исполнения)

Чтобы открыть или закрыть окно, нажмите на клавишу, преодолев точку упора. Стекло полностью открывается или закрывается при отпущенной клавише. Повторное нажатие на клавишу останавливает стекло. Клавишами стеклоподъемников можно пользоваться еще около одной минуты после изъятия ключа из замка зажигания. По истечении этого времени все клавиши стеклоподъемников автоматически отключаются. Чтобы их вновь активировать, необходимо вновь включить зажигание.

Автоматическая защита от защемления стеклом (в зависимости от варианта исполнения)

Если во время подъема стекло наталкивается на препятствие, оно останавливается и сразу же частично опускается.

При самопроизвольном опускании стекла во время его автоматического подъема нажмите и удерживайте клавишу выключателя до тех пор, пока стекло полностью не опустится, а затем вновь потяните ее до полного закрытия окна. После закрытия не отпускайте клавишу еще примерно в течение одной секунды. Во время выполнения этой операции активирования функции защита от защемления не работает.

Блокировка выключателей стеклоподъемников задних дверей

Для обеспечения безопасности Ваших детей нажмите на кнопку 5, чтобы отключить выключатели стеклоподъемников на задних дверях при любом положении стекол. При горячей контрольной лампе выключатели отключены. При погашенной контрольной лампе выключатели работают.

Инициализация стеклоподъемников

После подключения аккумуляторной батареи Вы должны инициализировать функцию автоматической защиты от защемления.

Во время выполнения инициализации функция защиты от защемления не работает:

- опустите полностью стекло, а затем поднимите его: оно будет подниматься на несколько сантиметров при каждом нажатии на клавишу. Проведите эту операцию, пока окно не закроется полностью,
- задержите нажатие на клавишу еще на секунду-другую после закрытия окна.

! Не оставляйте ключ зажигания в замке, даже если Вы отлучаетесь на короткое время. В случае защемления поднимающимся стеклом немедленно включите обратный ход, нажав на соответствующую клавишу. Если водитель включает стеклоподъемники со стороны пассажиров, ему следует проследить за тем, чтобы в этот момент никто не препятствовал свободному движению стекла вверх. Водитель обязан следить за тем, чтобы пассажиры правильно пользовались стеклоподъемниками. Не выпускайте из внимания детей во время работы стеклоподъемников.

Багажное отделение

Открывание



- ☞ Откройте крышку багажного отделения или двери автомобиля при помощи пульта дистанционного управления или ключом, нажмите на замок ручки и поднимите крышку багажника.

Закрывание

- ☞ Опустите крышку багажника, потянув ее за ручку, расположенную с внутренней стороны.
 - ☞ При необходимости, нажмите на крышку багажника так, чтобы она плотно закрылась.
- Если крышка багажника закрыта неплотно:



- **при работающем двигателе** загорается этот сигнализатор и на несколько секунд появляется уведомляющее сообщение,
- **на движущемся автомобиле** (на скорости выше 10 км/ч) загорается этот сигнализатор, звучит зуммер и на несколько секунд появляется уведомляющее сообщение.

Экстренное открытие багажника из салона

Система, позволяющая отпереть замок крышки багажного отсека механическим способом в случае выхода из строя центрального замка автомобиля.

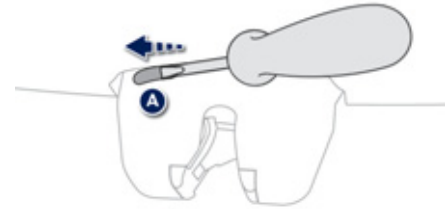

Отпирание замка

- ☞ Сложите заднее сиденье, чтобы получить доступ к замку изнутри багажного отсека.
- ☞ Вставьте небольшую отвертку в отверстие **A** замка, чтобы открыть багажник.

Панорамная крыша

Настраиваемые светодиодные ленты и широкоформатное тонированное стекло служат для улучшения освещенности в салоне. Для улучшения теплового комфорта оно оборудовано двухзвенной шторкой с механическим приводом.

Открытие

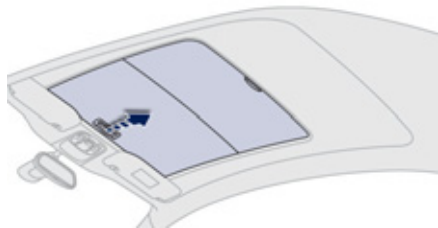

- ☞ Чтобы открыть шторку, отведите ее за ручку назад до желаемого положения.

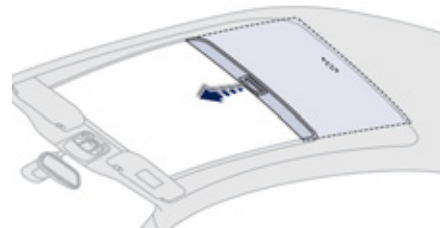
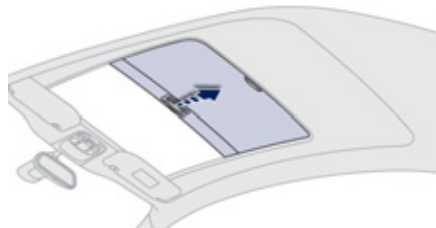

Закрывание

- ☞ Чтобы закрыть шторку, потяните ее за ручку вперед до желаемого положения.

Передние сиденья с ручными регулировками

Продольное положение



- ☞ Поднимите рычаг и сдвиньте сиденье вперед или назад.

Высота сиденья



- ☞ Потяните за ручку вверх или нажмите вниз столько раз, сколько понадобится, чтобы привести сиденье в удобное положение.

Наклон спинки сиденья



- ☞ Потяните за рычаг кверху и установите желаемый угол наклона.

Дополнительные регулировки

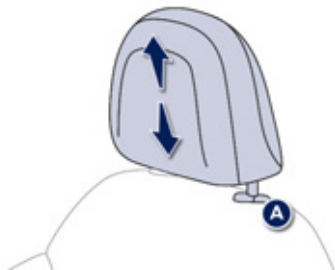

Регулировка подголовника по высоте

- ☞ Чтобы его поднять, потяните за него вверх.
- ☞ Чтобы его снять, нажмите на фиксатор **A** и потяните кверху.
- ☞ Чтобы установить его на место, вставьте стержни подголовника в отверстия строго параллельно вертикальной плоскости спинки.
- ☞ Чтобы опустить его, нажмите одновременно на фиксатор **A** и на подголовник.

! Подголовник имеет направляющие стержни с зубчатыми прорезями-фиксаторами, которые препятствуют его самопроизвольному опусканию (устройство безопасности на случай аварии).

При правильной регулировке верхний край подголовника должен находиться на уровне макушки головы.

Не ездите со снятыми подголовниками, они всегда должны быть установлены и правильно отрегулированы.



Доступ к задним сиденьям (на 3-дверных моделях)

- ☞ Потяните **только** за этот рычажок кверху, наклоните спинку и сдвиньте сиденье вперед.

При возвращении на место сиденье становится в первоначальное положение.

! Убедитесь в том, что никто и ничто не препятствует возврату сиденья в первоначальное положение, возврат в это положение необходим для того, чтобы сиденье стало на фиксаторы, предохраняющие его от продольных смещений. Следите за тем, чтобы ремень безопасности сворачивался так, чтобы не мешать пассажирам проходить на задние сиденья.

Центральный подлокотник

Предназначен для использования водителем и пассажиром, находящимся на переднем сиденье.

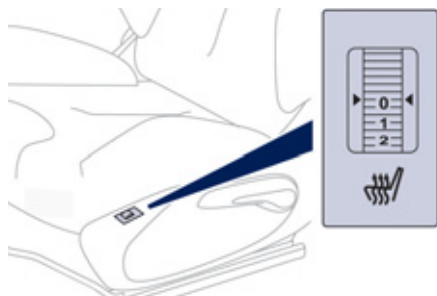

Выключатель подогрева сидений

Подогрев работает при запуске двигателя, при этом сиденья можно подогревать раздельно.

☞ Для настройки подогрева служат регуляторы, расположенные по бокам передних сидений и служащие для включения и регулирования интенсивности подогрева:

- 0: Выключен.
- 1: Слабый.
- 2: Средний.
- 3: Сильный.

Лотки



☞ Для доступа к закрытому лотку поднимите крышку подлокотника.



☞ Для доступа к лотку под подлокотником полностью откиньте подлокотник назад.

3

Задний моноблочный диван

Задний диван состоит из фиксированного моноблочного сиденья и складной моноблочной спинки.

Складывание спинки



- ☞ При необходимости, сдвиньте передние сиденья вперед.
- ☞ Уложите ремни безопасности вплотную к спинке и пристегните их.

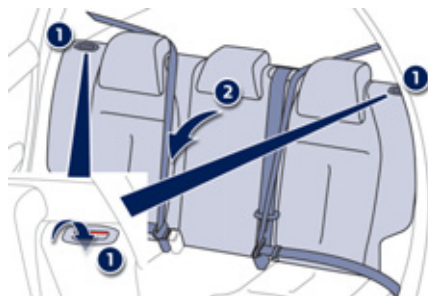

- ☞ Переведите подголовники в нижнее положение.
- ☞ Нажмите одновременно на рычажки 1, чтобы снять с фиксаторов спинку 2.
- ☞ Опустите спинку 2 на сиденье.

! При складывании спинки, средний ремень безопасности следует отстегнуть и уложить плашмя вдоль сиденья.

Установка спинки на место

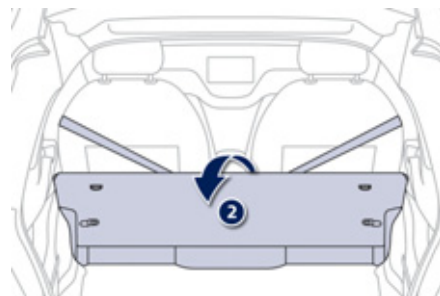

- ☞ Поднимите спинку 2 и закрепите на фиксаторах.
- ☞ Убедитесь, что красный индикатор рычажков 1 не виден.
- ☞ Отстегните и уложите ремни на место сбоку сиденья.

! При установке спинки на место проверьте, не зажаты ли ремни.

Задние подголовники

Устанавливаются только в верхнее (рабочее) и нижнее (сложенное) положение.

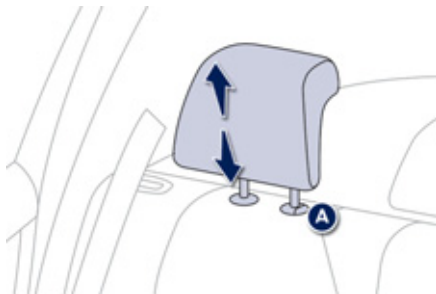

Подголовники съемные и взаимозаменяемые с теми, что сбоку.

Чтобы снять подголовник:

- ☞ потяните его вверх до упора,
- ☞ затем нажмите на фиксатор **A**.

! Не ездите со снятыми подголовниками; они всегда должны быть установлены и правильно отрегулированы.

Задние сиденья

Заднее сиденье с нераздельной подушкой и складывающейся спинкой слева на (2/3) и справа на (1/3) позволяет трансформировать грузозачемное пространство багажного отсека.

Складывание спинки



- ☞ При необходимости, сдвиньте переднее сиденье вперед.
- ☞ Уложите соответствующий ремень безопасности вплотную к спинке и пристегните его.
- ☞ Опустите подголовники в нижнее положение.

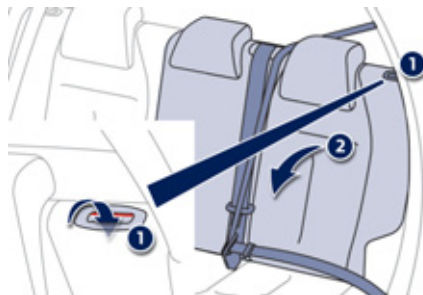

- ☞ Нажмите на ручку 1, чтобы снять с фиксаторов спинку 2.
- ☞ Опустите спинку 2 на сиденье.

Установка спинки на место

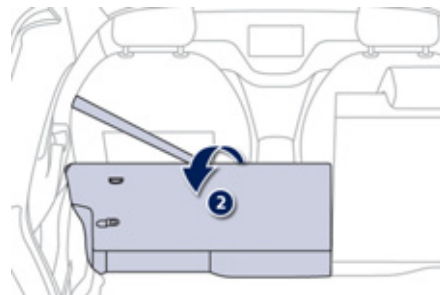

- ☞ Поднимите спинку 2 и закрепите на фиксаторах.
- ☞ Убедитесь, что красный индикатор ручки 1 не виден.
- ☞ Отстегните и уложите ремень безопасности сбоку спинки.

! При установке спинки на место проверьте, не зажаты ли ремни.

Зеркала заднего вида

Наружные зеркала заднего вида

Зеркала настраиваются так, чтобы обеспечивался боковой обзор обстановки сзади при обгоне или при заезде на стоянку. Кроме того, зеркала можно складывать при парковке в стесненных условиях.

Обогрев зеркал



Обогрев наружных зеркал заднего вида включается при работающем двигателе нажатием на выключатель обогрева заднего стекла (см. параграф "Обогрев - Удаление инея и конденсата с заднего стекла").

Зеркала с ручной настройкой

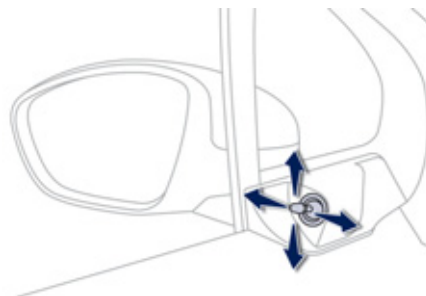

Настройка

- ☞ Отрегулируйте положение зеркала, наклоняя рукоятку в четырех направлениях.

Складывание

- ☞ На стоянке зеркала складываются вручную.

Разворачивание

- ☞ Перед тем, как тронуться в путь, разверните его.

Зеркала с электрической настройкой

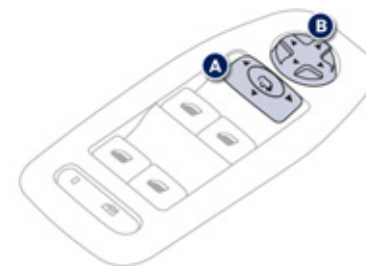

Настройка

- ☞ Выберите переключателем **A** левое или правое зеркало заднего вида.
- ☞ Перемещая рукоятку **B** в четырех направлениях, отрегулируйте положение выбранного зеркала.
- ☞ Верните переключатель **A** в исходное центральное положение.

i Объекты, наблюдаемые в зеркалах заднего вида водителя и пассажира кажутся более отдаленными, чем они есть на самом деле. Необходимо это учитывать для правильной оценки расстояния до движущихся сзади автомобилей.

Складывание зеркал

- Автоматическое: запираете автомобиль при помощи пульта дистанционного управления или ключа.
- Ручное: включите зажигание и потяните за ручку **A** назад.

i Если зеркала были сложены при помощи ручки **A**, они не станут в рабочее положение при отпирании автомобиля. Для этого нужно вновь потянуть за ручку **A**.

Разворачивание в рабочее положение

- Автоматическое: отпирете автомобиль при помощи пульта дистанционного управления или ключа.
- Ручное: включите зажигание и потяните за ручку **A** назад.

i Функцию складывания и разворачивания зеркал в рабочее положение при помощи пульта дистанционного управления можно отключить, обратившись в сервисную сеть PEUGEOT или в специализированный техцентр. Перед отправкой автомобиля в автоматическую моечную установку сложите зеркала.

Салонное зеркало заднего вида

Это зеркало служит для обзора обстановки сзади по центру.

Зеркало обладает способностью затемняться при попадании на него прямых лучей света: это позволяет водителю избежать ослепления фарами идущего сзади автомобиля, лучами солнца и т.п.

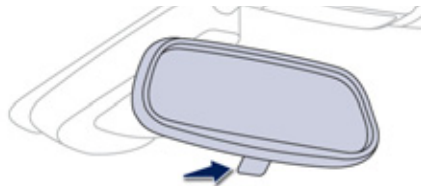

Зеркало с ручной регулировкой режима "день/ночь"

Настройка

- ☞ Отрегулируйте зеркало так, чтобы обеспечить оптимальную видимость в дневном режиме обзора.

Положение "день" / "ночь"

- ☞ Потяните за рычажок, чтобы перевести зеркало в антибликовый режим "ночь".
- ☞ Нажмите на рычажок, чтобы перевести зеркало в нормальный режим "день".

i В целях безопасности отрегулируйте зеркало так, чтобы сократить "мертвые зоны".

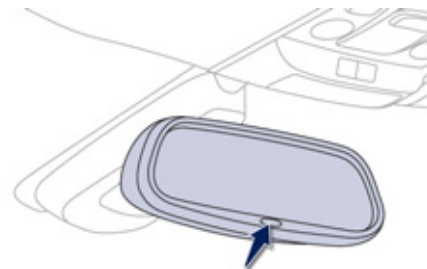

Зеркало заднего вида с автоматической регулировкой "день"/"ночь"

В автомобиле имеется датчик, определяющий уровень освещенности в задней части автомобиля, благодаря которому в нутрисалонное зеркало заднего вида обеспечивает автоматический плавный переход от дневного к ночному режиму работы.

i Чтобы обеспечить оптимальную видимость при маневрировании автомобиля, поверхность зеркала автоматически осветляется при включении передачи заднего хода.

Регулировка положения рулевого колеса

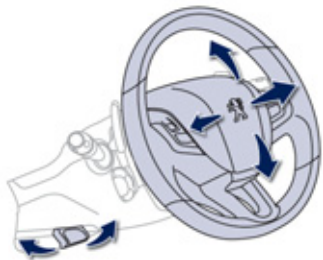

- ☞ **На неподвижном автомобиле** поднимите рычаг блокировки, чтобы освободить рулевое колесо.
- ☞ Установите рулевое колесо в удобное для Вас положение по высоте и вылету.
- ☞ Опустите рычаг блокировки для фиксации рулевого колеса в этом положении.

! В целях безопасности производите регулировку только на неподвижном автомобиле.

Вентиляция

Подача воздуха в салон

Воздух, поступающий в салон, фильтруется и подается в него либо снаружи через расположенный под ветровым стеклом воздухозаборник, либо прогоняется по замкнутому кругу через систему рециркуляции.

Изменение характеристик воздуха

По выбору водителя воздух может подаваться в салон различными путями:

- непосредственно снаружи, минуя системы термообработки,
- проходя через систему подогрева (отопления),
- проходя через системы охлаждения (кондиционирования).

Панель управления

Органы управления этой системой расположены на панели управления **A** центральной консоли.

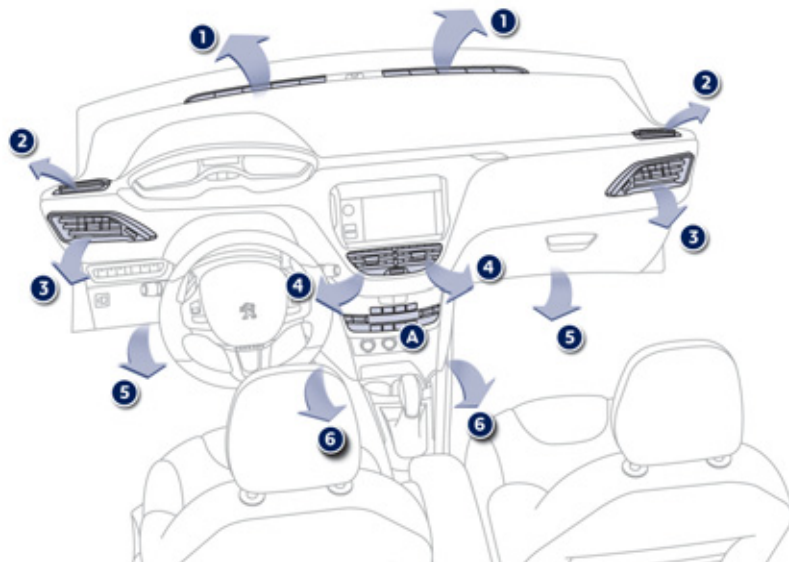

Распределение воздуха по салону

1. Сопла обдува ветрового стекла для удаления инея или конденсата.
2. Сопла обдува передних боковых стекол для удаления инея или конденсата.
3. Боковые вентиляционные решетки с заслонкой и регулятором направления воздушного потока.
4. Центральные вентиляционные решетки с заслонкой и регулятором направления воздушного потока.
5. Подача воздуха к ногам передних пассажиров.
6. Подача воздуха к ногам задних пассажиров.

Рекомендации по использованию систем вентиляции и кондиционирования воздуха

- i** Для обеспечения надлежащей работы этих систем рекомендуется соблюдать следующие правила:
- ☞ Чтобы воздушные потоки распределялись по салону равномерно, следите за чистотой наружных воздухозаборных решеток, находящихся под ветровым стеклом и не перекрывайте сопла, вентиляционные решетки и воздуховоды, а также вытяжные каналы, расположенные в багажном отсеке.
 - ☞ Не закрывайте от света датчик освещенности, расположенный на панели приборов; он работает в системе автоматического кондиционирования воздуха.
 - ☞ Чтобы обеспечить долгую и безотказную работу кондиционера воздуха, включайте его хотя бы на 5-10 минут не реже одного-двух раз в месяц.
 - ☞ Следите за чистотой салонного фильтра и систематически заменяйте все фильтрующие элементы (см. главу "Проверки").
Рекомендуется отдать предпочтение салонному фильтру комбинированного типа. В его конструкции имеется присадка с активными компонентами, предназначенными для очищения воздуха и поддержания чистоты в салоне (фильтр удаляет всевозможные аллергены, устраняет неприятные запахи и препятствует оседанию жировых пятен).
 - ☞ Кроме того, мы рекомендуем систематически показывать систему кондиционирования воздуха специалистам в соответствии с предписаниями, приводимыми в сервисной книжке.
 - ☞ Если кондиционер перестал охлаждать воздух, выключите его и обратитесь в сервисную сеть PEUGEOT или в специализированный техцентр.

В случае буксирования прицепа с максимальной массой в гору при высокой температуре окружающего воздуха отключение кондиционера воздуха позволяет облегчить нагрузку на двигатель и, таким образом, сохранить его тяговые возможности.



Если в результате длительного пребывания на солнце температура в салоне автомобиля остается слишком высокой, вы можете без колебаний открыть его на несколько секунд, чтобы проветрить.

Установите регулятор расхода топлива в режим, достаточный для обеспечения эффективного проветривания салона.

В системе кондиционирования воздуха не содержится хлоросодержащих компонентов, представляющих угрозу озоновому слою земной атмосферы.

При работе кондиционера на стоянке происходит естественное выделение водяного конденсата, стекающего под автомобиль.

i "Стоп-Старт"

Системы отопления салона и кондиционирования воздуха работают только при запущенном двигателе. Для поддержания комфортного микроклимата Вы можете на время приостановить работу системы "Стоп -Старт" (см. гл. "Вождение").

Отопление и вентиляция салона

Кондиционер воздуха с ручными настройками

Система кондиционирования воздуха работает только при запущенном двигателе.

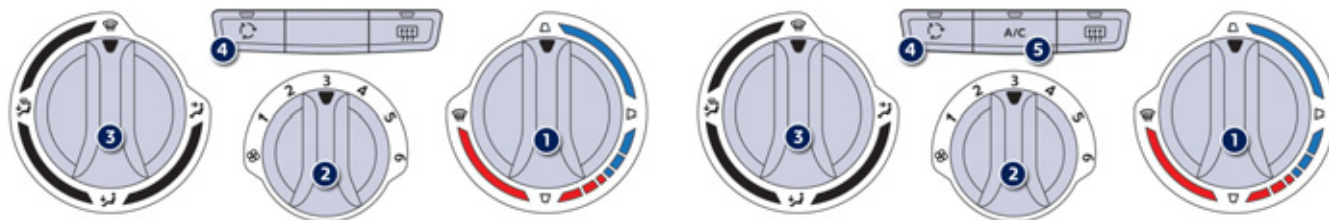

1. Регулирование температуры



Вращением ручки регулятора между синей зоной (холодный воздух) и красной (прогретый воздух) можно регулировать температуру в салоне по своему усмотрению.

2. Регулировка подачи воздуха в салон



Вращая ручку регулятора между 1 и 6, можно установить комфортную подачу воздуха в салон.

При установке регулятора на 0 (выключение системы), поддержка теплового комфорта в салоне прекращается. Однако легкое перемещение воздуха по салону, обеспечиваемое движением автомобиля, ощущаться будет.

3. Регулирование распределения воздуха по салону



К ветровому стеклу и боковым окнам.



К ветровому стеклу, боковым окнам и к ногам пассажиров.



К ногам пассажиров.



К центральным и боковым вентиляционным решеткам.



Распределение воздушных потоков можно изменить, установив регулятор в среднее положение.

4. Подача наружного воздуха / Рециркуляция воздуха

Рециркуляция позволяет изолировать салон от наружных неприятных запахов и дыма. При первой же возможности возобновите подачу наружного воздуха, чтобы избежать оседания конденсата на стеклах и ухудшения атмосферы в салоне.



☞ Нажмите на клавишу, чтобы включить рециркуляцию воздуха в салоне. При этом загорится контрольная лампа.

☞ Еще раз нажмите на клавишу, чтобы возобновить подачу в салон наружного воздуха. При этом контрольная лампа погаснет.

5. Включение / Выключение кондиционера



Кондиционер воздуха предназначен для работы в любое время года, при этом окна салона должны быть закрыты.

С ним можно:

- в летнее время понизить температуру воздуха в салоне,
- зимой, при температуре выше 3°C, ускорить удаление конденсата со стекол.

Включение

☞ Нажмите на клавишу "A/C", при этом загорится ее контрольная лампа.



Кондиционер не включится, если ручка регулятора расхода воздуха **2** находится в положении "0".

Чтобы ускорить охлаждение салона, включите на несколько минут рециркуляцию воздуха в нем. Затем вновь откройте подачу в салон наружного воздуха.

Выключение

☞ Вновь нажмите на клавишу "A/C", при этом ее контрольная лампа погаснет.

Выключение кондиционера может повлечь за собой дискомфортные явления (повышенную влажность в салоне, оседание конденсата на стеклах).

Автоматический кондиционер воздуха (двухзонный)

Система кондиционирования воздуха работает только при включенном двигателе.

Автоматический режим работы

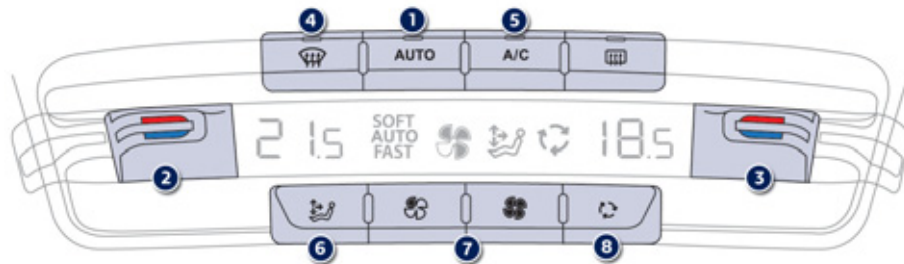

1. Программа автоматического поддержания комфорта

Водитель и находящийся на переднем сиденье пассажир могут настраивать систему по своему усмотрению на работу в любом из трех режимов - температуру воздуха в салоне, его подачу, распределение и рециркуляцию.

AUTO

☞ Система управляется последовательными нажатиями на кнопку "AUTO". Она активируется с первого нажатия; при этом на дисплее будет отражаться активный режим:

SOFT AUTO

Обеспечивает спокойную атмосферу и тихую работу, ограничивая при этом подачу воздуха.

AUTO

Создает комфортную атмосферу, сохраняя тихую работу системы.

AUTO FAST

Быстро и эффективно управляет воздушными потоками.



Когда двигатель не прогреет, система, чтобы не переохладить салон, будет выходить на свой оптимальный режим постепенно.

В холодную погоду система автоматически направляет потоки подогретого воздуха прежде всего на ветровое стекло, на боковые стекла и к ногам пассажиров.

2 - 3. Регулировки в зонах водителя и пассажира

Водитель и передний пассажир могут регулировать температуру воздуха каждый в своей зоне. Величина, указанная на дисплее, соответствует уровню комфортности микроклимата, а не температуре воздуха в салоне в градусах Цельсия или Фаренгейта.



☞ Переведите ручку регулятора 2 или 3 вниз (синяя зона) или вверх (красная зона) чтобы, соответственно, уменьшить или увеличить эту величину.

При установке регулятора в районе величины 21 в салоне обеспечивается оптимальный микроклимат. Однако, Вы можете по собственному усмотрению изменять его в диапазоне от 18 до 24. Для сохранения оптимальной комфортной атмосферы рекомендуется, чтобы разница между регулировками левой и правой зон не превышала 3.

i Если, садясь в автомобиль, Вы обнаружите, что температура воздуха в его салоне намного ниже или выше комфортной, не пытайтесь изменить ее регулятором - это бесполезно. Система сама в кратчайшие сроки автоматически выровняет температуру.

4. Программа автоматического обеспечения прозрачности стекол



См. параграф "Удаление конденсата и инея с передних стекол".

Работа в режиме ручных регулировок

Вы можете по собственному усмотрению вручную изменять и устанавливать регулировки, отличающиеся от тех, которые выбирает система. В то же время остальные функции продолжат работать в автоматическом режиме.



☞ Нажмите на кнопку **"АUTO"**, чтобы вернуть систему к полностью автоматическому режиму работы.

i Для максимального охлаждения или прогрева салона можно выходить за пределы регулятора - минимальный 14 и максимальный 28.

☞ Переведите ручку регулятора **2** или **3** вниз до появления символа **"LO"** или вверх до появления символа **"HI"**.

5. Выключатель системы кондиционирования воздуха



Кондиционер воздуха предназначен для работы в любое время года, при этом окна салона должны быть закрыты.

С ним Вы можете:

- в летнее время охладить воздух в салоне,
- в зимнее время, при температуре выше 3°C, ускорить удаление конденсата со стекол.

Работа системы

☞ Нажмите на кнопку **A/C**, при этом загорится соответствующая контрольная лампа.

Кондиционер воздуха не работает при выключенном регуляторе подачи воздуха.

Выключение системы

☞ Вновь нажмите на кнопку **"A/C"**, при этом контрольная лампа погаснет.

Выключение кондиционера может повлечь за собой дискомфортные явления (повышенную влажность в салоне, оседание конденсата на стеклах).

6. Регулятор распределения воздуха по салону



☞ Последовательные нажатия на эту кнопку позволяют, соответственно, направлять потоки воздуха:

- к ветровому и боковым стеклам и к ногам пассажиров,
- к ветровому и боковым стеклам (обогрев и оттаивание),
- к центральным и к боковым вентиляционным решеткам,
- к центральным, к боковым вентиляционным решеткам и к ногам пассажиров,
- к ногам пассажиров.

7. Регулятор количества поступающего в салон воздуха



☞ Нажмите на клавишу с "заштрихованным пропеллером", чтобы увеличить подачу воздуха в салон.

При этом на экране появится символ подачи воздуха (пропеллер). Он будет постепенно заштриховываться в зависимости от заданной Вами регулировки.



☞ Нажмите на клавишу с "пустым пропеллером", чтобы уменьшить подачу воздуха в салон.

8. Поступление наружного воздуха / рециркуляция воздуха в салоне



☞ Нажмите на эту кнопку, чтобы включить режим рециркуляции воздуха в салоне. При этом загорится контрольная лампа выключателя и появится символ рециркуляции.

Рециркуляция позволяет изолировать салон от наружных неприятных запахов и дыма. Она автоматически активируется при включении стеклоомывателя.

☞ При первой же возможности нажмите еще раз на эту кнопку, чтобы открыть поступление наружного воздуха и избежать оседания конденсата на стеклах. При этом контрольная лампа выключателя погаснет.

! Старайтесь не включать режим рециркуляции воздуха надолго (во избежание запотевания стекол и ухудшения атмосферы в салоне).

Отключение системы



☞ Нажмите на клавишу "пустой пропеллер" подачи воздуха и удерживайте ее до тех пор, пока символ пропеллера не исчезнет, а символ "---" появится.

Это приведет к отключению всех функций системы кондиционирования воздуха.

С этого момента тепловой комфорт в салоне не обеспечивается. Однако, легкое перемещение воздуха по салону, обеспечиваемое движением автомобиля, ощущаться будет.

! Старайтесь не выключать систему надолго во время движения (во избежание запотевания стекол и ухудшения атмосферы в салоне). При нажатии на клавишу с "заштрихованным пропеллером" система возобновляет свою работу с сохранением настроек, предшествовавших ее выключению.

Удаление конденсата и инея с передних стекол



Символы на панели управления обозначают положения регуляровок, позволяющих быстро удалить конденсат и иней с ветрового и боковых стекол.

Кондиционер с ручными настройками

- ☞ Установите ручки регулятора температуры и распределения воздуха в необходимое положение.
- ☞ Включите кондиционер, нажав на кнопку **"А/С"**; при этом в кнопке загорится контрольная лампа.

Автоматический двухзонный кондиционер

Автоматическая программа обеспечения обзорности

- ☞ Выберите эту программу чтобы ускорить удаление конденсата или инея с ветрового и боковых стекол.

Система автоматически управляет работой кондиционера, количеством, подачей и распределением воздуха и оптимизирует потоки, подаваемые на ветровое и боковые стекла.

- ☞ Для выключения системы необходимо вновь нажать на клавишу **"обзорность"** или на **"АUTO"**, при этом контрольная лампа клавиши погаснет, а лампа клавиши **"АUTO"** загорится.

При последующем включении системы сохраняются ее предыдущие настройки.



На автомобилях с системой "Стоп-Старт" режим СТОП отключается на время работы системы удаления конденсата со стекол.

Обдув и обогрев заднего стекла



Выключатель обогревателя расположен на панели управления системой кондиционирования воздуха.

3

Включение обогрева

Обдув - обогрев заднего стекла включается только при работающем двигателе.

- ☞ Нажмите на эту кнопку, чтобы включить обогрев заднего стекла и, в зависимости от версии автомобиля, наружных зеркал заднего вида. При этом в выключателе загорится контрольная лампа обогревателя.

Выключение обогрева

Обогрев выключается автоматически, чтобы избежать лишнего расхода электроэнергии.

- ☞ Обогрев можно выключить до того, как он отключится автоматически, нажав для этого еще раз на кнопку выключателя. Контрольная лампа при этом погаснет.



- ☞ Выключайте обогрев стекла и зеркал, как только необходимость в нем отпадет, так как снижение расхода электроэнергии ведет к экономии топлива.

Оборудование и принадлежности салона

1. **Перчаточный ящик с подсветкой**
(см. на след. странице)
2. **Большой вещевой бокс (при отсутствии автомагнитолы)**
3. **Розетка 12 В (120 Вт)**
Соблюдайте параметры мощности, чтобы не вывести из строя подключаемый прибор.
4. **Разъем USB / Jack**
(см. на следующей странице)
5. **Открытые места для хранения предметов**
6. **Держатель банок**
7. **Центральный подлокотник**
8. **Дверные карманы**

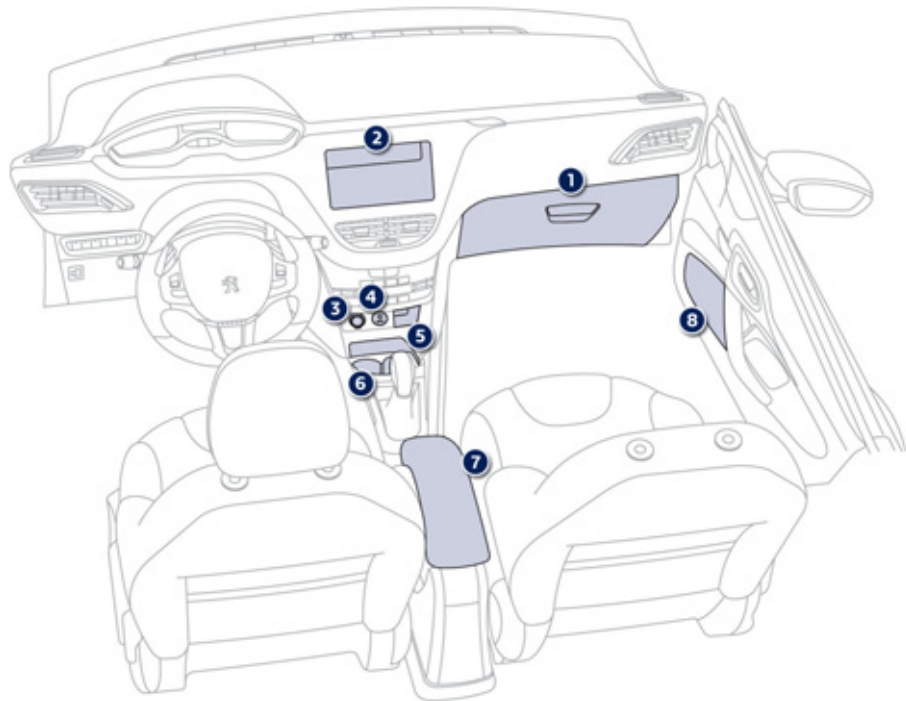

Перчаточный ящик с подсветкой

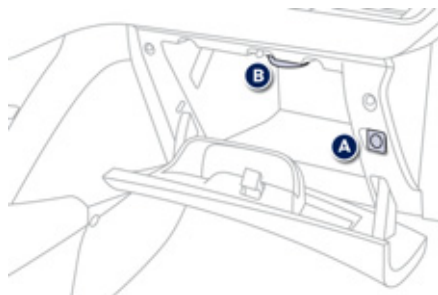

В ящике имеются специальные отделения для бутылки с водой, бортовой документации автомобиля и т.п. На крышке имеются держатели для очков и других предметов.

☞ Чтобы открыть крышку, потяните за ручку кверху.

При открывании крышки в ящике загорается подсветка (в зависимости от комплектации).

В ящике расположен выключатель подушки безопасности переднего пассажира **A**.

При наличии кондиционера сюда через регулируемое сопло **B** подается такой же воздух, как и в салон.

Электрическая розетка 12 В

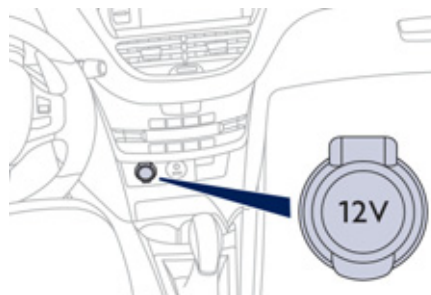

☞ Для подключения прибора, рассчитанного на сеть 12 вольт (мощностью не более 120 ватт), поднимите крышку розетки и вставьте в нее соответствующий штепсель прибора.

Разъемы USB / Jack



Данный блок подключения представляет собой разъемы JACK и USB, он расположен на центральной консоли.

Через него можно подсоединять к бортовой аудиосистеме внешние устройства - например, цифровой плеер типа iPod® или флеш-карту USB.

Он прочитывает аудиофайлы и передает их через аудиосистему на бортовые громкоговорители.

Файлами можно управлять с переключателей, расположенных на рулевом колесе или с лицевой панели автомагнитолы, их можно просматривать на дисплее.

Внешнее устройство, подключенное к разъему USB, автоматически подзаряжается.

i Подробности об этой системе читайте в гл. "Аудиосистема и телематика".

Дополнительный разъем USB

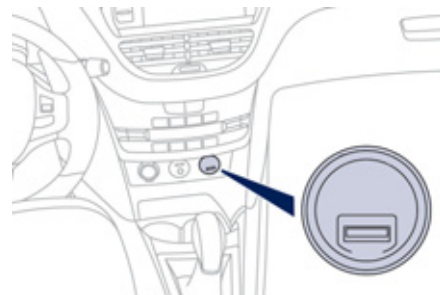

В зависимости от комплектации, автомобиль может оборудоваться вторым разъемом USB, расположенным на центральной консоли.

Разъемы USB / Jack не следует использовать для подзарядки переносных устройств (во избежание перегрузки бортовой сети).

Резиновый коврик

Это дополнительный предмет интерьера, служащий для защиты коврового покрытия пола.

Укладка коврика

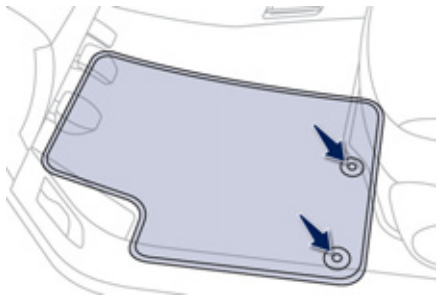

Для первой укладки коврика со стороны водителя используйте только те фиксаторы, которые приложены к нему в комплекте. Остальные коврики просто укладываются на пол.

Снятие

Чтобы снять коврик водителя:

- ☞ отведите сиденье в крайнее заднее положение,
- ☞ открепите фиксаторы,
- ☞ снимите коврик.

Повторная укладка

Чтобы уложить коврик водителя:

- ☞ придайте коврику правильное направление,
- ☞ закрепите его, нажав на фиксаторы,
- ☞ убедитесь, что коврик закреплен прочно.



Чтобы ничто не мешало свободному перемещению педалей:

- используйте только ту модель коврика, которая в точности становится на имеющиеся в автомобиле фиксаторы. Эти фиксаторы следует использовать в обязательном порядке,
- никогда не кладите под ноги уложенные один на другой коврики.

Коврик, не сертифицированный компанией "Автомобили PEUGEOT", может стеснять доступ к педалям и мешать работе регулятора / ограничителя скорости.

Обустройство багажного отделения

1. Задняя полка
(см. на след. странице)
2. Крючки
(см. на след. странице)
3. Плафон багажного отделения
4. Лямка для закрепления багажа
5. Кольца для закрепления багажа (в зависимости от комплектации)

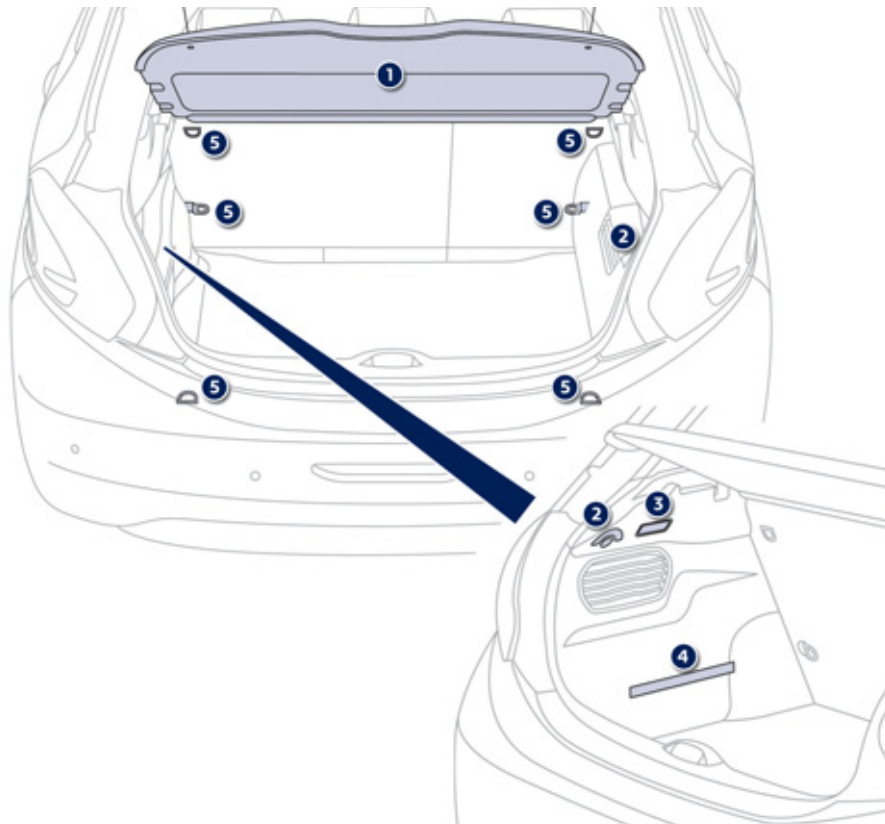

Задняя полка

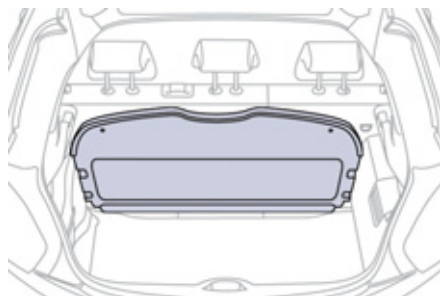

Чтобы снять полку:

- ☞ отсоедините оба шнура,
- ☞ слегка приподнимите полку и снимите.

Снятую полку можно убрать:

- либо за спинки передних сидений,
- либо за спинки задних сидений.

Крючки

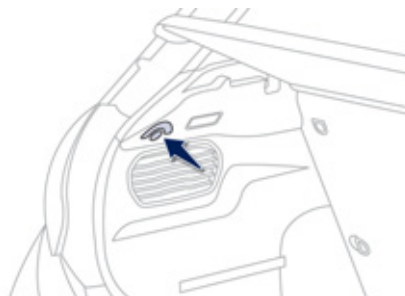

На крючки можно повесить пакеты с провизией.

Знак аварийной остановки (укладка)

Место хранения сложенного знака аварийной остановки или его футляра находится под передним сиденьем.

! Перед тем как выйти из автомобиля, чтобы установить знак аварийной остановки, наденьте жилет безопасности.

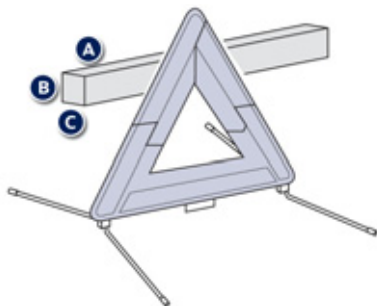

Размеры знака аварийной остановки (в сложенном виде) или его футляра должны составлять:

- **A:** в длину = 438 мм,
- **B:** в высоту = 56 мм,
- **C:** в ширину = 38 мм.

Указания по использованию знака аварийной остановки читайте в инструкции изготовителя.

Установка знака аварийной остановки на дороге

☞ Установите знак позади автомобиля, как показано ниже, в зависимости от характеристик проезжей части и ее освещенности.

i Указанные расстояния отвечают требованиям международных нормативов. Вы должны устанавливать знак в соответствии с требованиями действующих в Вашей стране правил дорожного движения.

Устанавливается на расстоянии от автомобиля, м		
На автодороге		На автомагистрали
Днем	Ночью	
50 м	80 м	150 м

Знак аварийной остановки продается как дополнительное оборудование; обращайтесь в сервисную сеть PEUGEOT или в специализированный техцентр.

Пуск/останов двигателя

На моделях с **механической коробкой передач** нужно включить нейтральную передачу.

На моделях с **секвентальной коробкой передач** нужно установить рычаг на **N**.

На моделях с **автоматической коробкой передач** нужно перевести селектор на **P** или **N**.

Пуск двигателя

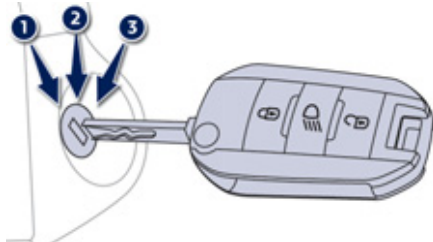

- ☞ Вставьте ключ в замок зажигания. Система распознает код пуска двигателя.
- ☞ Поверните ключ до упора в сторону панели приборов в положение **3 (Пуск)**.
- ☞ Как только двигатель запустится, отпустите ключ.

Выключение двигателя

- ☞ Остановите автомобиль.
- ☞ Поверните ключ до упора к себе в положение **1 (Stop)**.
- ☞ Выньте ключ из замка зажигания.

! Движение накатом

По соображениям безопасности, движение накатом запрещено. При несоблюдении этого требования некоторые системы автомобиля окажутся незадействованными.

i Тяжелый предмет (брелок...), подвешенный на ключ, находящийся в замке зажигания может привести к поломке механизма.

i Сигнализатор забытого ключа

При открывании двери водителя появляется уведомляющее сообщение и звучит зуммер, чтобы напомнить о ключе, оставленном в замке зажигания в положении **1 (Stop)**.

Если Вы оставили ключ в замке зажигания в положении **2 (Контакт)**, через один час оно отключится автоматически.

Чтобы вновь включить зажигание, нужно повернуть ключ в положение **1 (Stop)**, а затем - обратно в положение **2 (Контакт)**.

Ручной стояночный тормоз

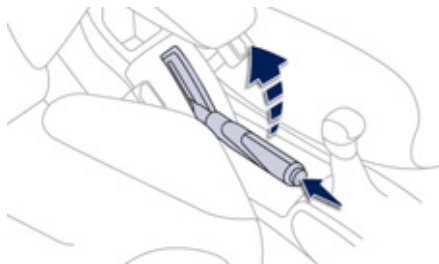

Включение стояночного тормоза

- ☞ Потяните за рукоятку стояночного тормоза, чтобы автомобиль оставался в неподвижном состоянии.

Выключение стояночного тормоза

- ☞ Слегка потяните за рукоятку стояночного тормоза и нажмите на кнопку разблокирования, после чего опустите рукоятку.



Горящая во время движения автомобиля контрольная лампа, сигнализатор **STOP**, звучащий зуммер и сообщение на экране свидетельствуют о том, что тормоз остался включен или не полностью выключен.



При парковке автомобиля на уклоне поверните колеса до упора в бордюр, поставьте его на стояночный тормоз, включите передачу и выключите зажигание.

5-ступенчатая механическая коробка передач

Включение передачи заднего хода

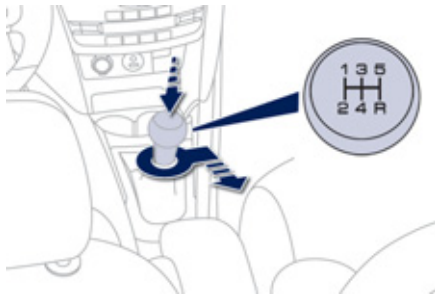

- ☞ Отведите рукоятку рычага переключения передач вправо, а затем - назад.

! Передачу заднего хода следует включать только на остановленном автомобиле в режиме холостого хода двигателя.

- i** Для исключения непредвиденных ситуаций и для облегчения пуска двигателя:
 - перейдите на нейтральную передачу,
 - нажмите на педаль сцепления.

6-ступенчатая механическая коробка передач

Включение 5^й или 6^й передачи

- ☞ Переведите рычаг коробки передач в крайнее правое положение, чтобы включить 5^ю или 6^ю передачу.

Включение передачи заднего хода

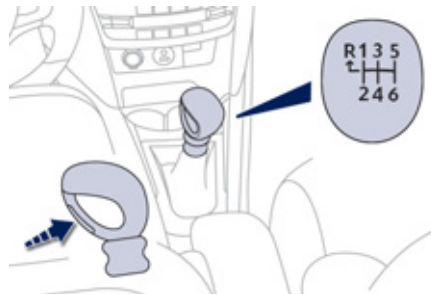

- ☞ Нажмите на рычажок на рукоятке и переведите рычаг переключения передач влево-вперед.

! Передачу заднего хода следует включать только на остановленном автомобиле в режиме холостого хода двигателя.

- i** Для исключения непредвиденных ситуаций и для облегчения пуска двигателя:
 - перейдите на нейтральную передачу,
 - нажмите на педаль сцепления.

4

Индикатор выбора передач*

Эта система способствует снижению расхода топлива, помогая водителю своевременно переходить на высшие передачи на автомобилях с механической коробкой передач.

Работа системы

Система действует только в режиме экономичного вождения.

В зависимости от той или иной ситуации и с учетом комплектации автомобиля, система может давать Вам рекомендации пропустить одну или несколько передач. Вы можете следовать им и пропускать промежуточные передачи.

Выдаваемые системой рекомендации не следует воспринимать как обязывающие. В реальной ситуации профиль дороги, плотность дорожного движения и безопасное вождение остаются решающими факторами при выборе оптимальной передачи. За водителем остается право решать, что делать с указаниями системы.

Отключение данной функции в системе не предусмотрено.

Пример работы системы:



- Вы движетесь на третьей передаче.

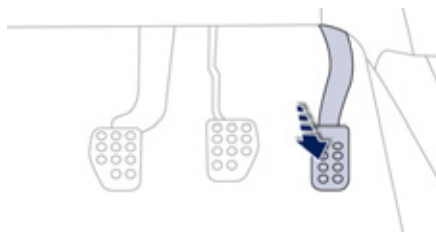

- Вы умеренно нажимаете на педаль акселератора.



- В какой-то момент система может предложить Вам перейти на высшую передачу.

Эта информация появляется на панели приборов в виде стрелки с указанием рекомендованной передачи.

i При вождении с интенсивным использованием мощностей двигателя (например, при резком нажатии на педаль акселератора для обгона и проч.), система не будет давать рекомендаций сменить передачу. Кроме того, система никогда не предложит:

- включить первую передачу,
- включить передачу заднего хода,
- перейти на пониженную передачу.

* В зависимости от силового агрегата.

5-ступенчатая секвентальная коробка передач

Установленная на автомобиле пятиступенчатая коробка передач позволит Вам выбрать по собственному усмотрению комфортное автоматическое управление, либо воспользоваться режимом ручного управления.

Коробка может работать в трех режимах:

- **полностью** автоматическом, при котором выбор передач осуществляется системой автоматики без вмешательства водителя,
- **секвентальном**, при котором передачи выбираются вручную водителем, пользующимся рычагом селектора или подрулевыми переключателями,
- **автосеквентальном**, позволяющем совершить обгон, оставаясь в автоматическом режиме с одновременным использованием возможностей секвентального.

! Во избежание поломки секвентальной коробки передач не держите руку на рычаге селектора во время вождения.

Рычаг селектора коробки передач

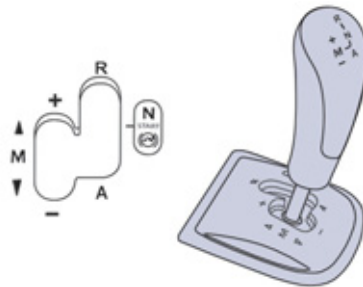

- R.** Передача заднего хода.
 - ☞ Нажмите на педаль тормоза и переместите рычаг вперед для выбора этой передачи.
- N.** Нейтральная передача.
 - ☞ Нажмите на педаль тормоза и включите эту передачу, чтобы запустить двигатель.
- A.** Автоматический режим.
 - ☞ Переместите рычаг назад, чтобы выбрать этот режим.
- M. + / -** Секвентальный режим для переключения передач вручную.
 - ☞ Переместите рычаг назад, чтобы выбрать этот режим, а затем:
 - переведите рычаг вперед для ускорения,
 - или переведите рычаг назад для замедления движения.

Подрулевые переключатели



- +**. Переход на повышенные передачи.
 - ☞ Нажмите с тыльной стороны переключателя на "+", чтобы перейти на повышенные передачи.
- . Переход на пониженные передачи.
 - ☞ Нажмите с тыльной стороны переключателя на "-", чтобы перейти на пониженные передачи.

i Подрулевые переключатели не предназначены для перехода на нейтральную передачу или включения либо выключения передачи заднего хода.

Индикация на панели приборов



Положения рычага селектора

N. Нейтральная передача.

R. Передача заднего хода.

1, 2, 3, 4, 5. Секвентальные передачи.

AUTO. Загорается при переходе в автоматический режим. Гаснет в секвентальном режиме.

⚠ Загорается, если при езде в автоматическом режиме система обнаруживает слабое сцепление колес с дорогой.



☞ При мигании этого сигнализатора поставьте **ногу на педаль тормоза** (напр., при запуске двигателя).

i При включении передачи заднего хода звучит зуммер.

Запуск двигателя и движение автомобиля



- ☞ Переведите рычаг селектора в положение **N**.
 - ☞ Нажмите до упора на педаль тормоза.
 - ☞ Запустите двигатель.
- N** появится на панели приборов.

i **N** будет мигать, если селектор не установлен в положение **N** при запуске двигателя.

- ☞ Включите первую передачу (положение **M** или **A**) или заднюю (положение **R**).
- ☞ Выключите стояночный тормоз.
- ☞ Плавно отпустите педаль тормоза и затем разгоняйтесь.



AUTO и **1** или **R** появятся на панели приборов.

Обязательно нажмите на педаль тормоза во время пуска двигателя.

Остановка и трогание на подъеме

В случае остановки на подъеме не следует удерживать автомобиль на месте нажатием на педаль акселератора; пользуйтесь для этого стояночным тормозом.

i При трогании с места в гору плавно нажимайте на педаль акселератора и одновременно постепенно отпускайте стояночный тормоз.

Секвентальный режим

☞ Начав движение, переведите рычаг селектора на **M**, чтобы перейти в секвентальный режим.



AUTO гаснет, а на панели приборов последовательно индицируются включенные передачи.

Переключение передач происходит только при соответствующей частоте вращения коленчатого вала. При движении на замедленной скорости, например, перед предписывающим остановку знаком или при подъезде к светофору, переключение передач с верхних на нижние происходит автоматически, вплоть до первой.

Автоматический режим

☞ Находясь в секвентальном режиме, можно перевести рычаг селектора на **A** и перейти в автоматический.



AUTO и соответствующая передача при этом появятся на панели приборов.

Это означает, что коробка передач перешла в автоматический режим работы, при котором вмешательства водителя не требуется. При этом система автоматически будет непрерывно менять передачи в зависимости от таких критериев, как:

- оптимизация расхода топлива,
- стиль вождения,
- профиль дороги,
- загрузка автомобиля.

i В случае необходимости резко ускориться, например, при совершении обгона, с силой нажмите на педаль акселератора, чтобы преодолеть точку сопротивления.

Автосеквентальный режим

Не выходя из автоматического режима, можно на короткое время перехватить управление коробкой передач при помощи подрулевых переключателей. Эти переключатели позволяют быстрее перейти на низшую передачу вручную, нежели в автоматическом режиме (напр., перед въездом на перекресток с круговым движением, при выезде со стоянки на крутом уклоне, при совершении обгона и т.п.). Переключение передач происходит только при соответствующей частоте вращения коленчатого вала. При этом индикатор **AUTO** не исчезает с панели приборов. Несколько секунд спустя коробка сама перейдет в автоматический режим работы.

Режим вождения по снегу "зимний"

Если, при движении в автоматическом режиме, система обнаруживает слабое сцепление колес с дорогой, коробка передач автоматически переходит в режим вождения по снегу "зимний".



AUTO и ❄️ индицируются на панели приборов.

Остановка автомобиля

Перед тем, как выключить двигатель, Вы можете перевести рычаг селектора на **N**, то есть на нейтраль. В этом случае необходимо **обязательно включить стояночный тормоз**, чтобы предотвратить случайное качение автомобиля.

Инициализация коробки

Если Вы отключали аккумуляторную батарею, Вам понадобится вновь инициализировать коробку передач. ❄️ Включите зажигание.



AUTO, ❄️ и - появятся на панели приборов.

- ❄️ Установите рычаг селектора на **N**.
 - ❄️ Нажмите на педаль тормоза.
 - ❄️ Подождите около 30 секунд появления на панели приборов символа **N** или индикации какой-либо передачи.
 - ❄️ Отпустите педаль тормоза.
- Коробка передач вновь готова к эксплуатации.

Контроль исправности

4

SERVICE

Загорание этого сигнализатора при включенном зажигании и мигание символа **AUTO** в сопровождении зуммера и сообщения на экране свидетельствует о неисправности коробки передач. Срочно обратитесь в сервисную сеть PEUGEOT или в специализированный техцентр.

! Запрещается переводить рычаг селектора в положение **N** (нейтральная передача) на движущемся автомобиле. Передачу заднего хода **R** допускается включать только на полностью остановленном автомобиле, нажав на педаль тормоза. Для предотвращения случайного качения стоящего автомобиля обязательно включайте стояночный тормоз.

6-ступенчатая секвентальная коробка передач

Шестиступенчатая электронноуправляемая секвентальная коробка передач работает как в автоматическом режиме, так и в режиме ручного переключения передач.

Вы можете выбирать по своему усмотрению любой из двух режимов:

- **автоматический**, при котором переключение передач осуществляется системой,
- **ручной**, с секвентальным переключением передач водителем.

Кроме того, для обоих режимов вождения предусмотрена функция динамичного вождения **Sport**.

В автоматическом режиме постоянно сохраняется возможность изменить передачу, правильно пользуясь переключателями на руле - например, для выполнения обгона.

! Во избежание поломки секвентальной коробки передач не держите руку на рычаге селектора во время вождения.

Положения рычага селектора

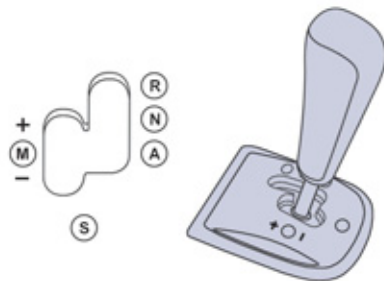

- R.** Передача заднего хода
 - ☞ Нажимая на педаль тормоза, поднимите и переведите рычаг селектора вперед.
- N.** Нейтральная передача.
 - ☞ Нажимая на педаль тормоза, переведите рычаг селектора в это положение перед тем, как начать трогаться.
- A.** Автоматический режим переключения передач.
 - ☞ Переведите рычаг селектора назад, чтобы включить этот режим.
- M. + / -.** Ручной режим для секвентального переключения передач водителем.
 - ☞ Переведите рычаг селектора влево, чтобы выбрать этот режим, а затем используйте переключатели на рулевом колесе для выбора передач.
 - переведите рычаг селектора вперед для более быстрой езды,
 - или переведите его назад, чтобы замедлить скорость движения.
- S.** Sport (режим "спортивное вождение").
 - ☞ Для включения и выключения этого режима нажмите на эту клавишу.

Подрулевые переключатели



- +**. Переход на повышенную передачу.
 - ☞ Нажмите на подрулевой переключатель "+" с тыльной стороны, чтобы перейти на повышенную передачу.
- . Переход на пониженную передачу.
 - ☞ Нажмите на подрулевой переключатель "-" с тыльной стороны, чтобы перейти на пониженную передачу.

i Подрулевые переключатели не предназначены для перехода на нейтральную передачу и не служат для включения или выключения передачи заднего хода.

Индикация на панели приборов



Положения рычага селектора

N. Нейтральное положение.

R. Задний ход.

1, 2, 3, 4, 5, 6. Передачи, включаемые вручную.

AUTO. Загорается при выборе автоматического режима. Гаснет при переходе в ручной режим переключения передач.

S. Sport (режим "спортивное вождение").



- ☞ Поставьте **ногу на педаль тормоза**, когда эта лампа мигает (напр., при пуске двигателя).

i При включении передачи заднего хода звучит сигнал.

Движение автомобиля

- ☞ Переведите рычаг селектора в положение **N**.
- ☞ Нажмите до упора на педаль тормоза.
- ☞ Запустите двигатель.



На панели приборов загорится символ **N**.

i Символ **N** будет мигать в сопровождении зуммера и сообщения на дисплее панели приборов, если рычаг селектора не переведен в положение **N** при запуске двигателя.



Символ "**нога на педали тормоза**" будет мигать в сопровождении зуммера и сообщения на дисплее панели приборов, если педаль тормоза не нажата при запуске двигателя.

- ☞ Включите автоматический режим (положение **A**), ручной (положение **M**), либо передачу заднего хода (положение **R**).
- ☞ Отпустите стояночный тормоз.
- ☞ Уберите ногу с педали тормоза и начинайте ускорение.

Символы **AUTO** и **1, 1** или **R** загорятся на дисплее панели приборов.

Автоадаптивный режим

- ☞ Для перехода в автоадаптивный режим после включения зажигания необходимо перевести рычаг селектора в положение **A**.



На дисплее панели приборов загорится символ **AUTO** и покажется работающая в данный момент передача.

Отныне передачи будут переключаться автоматически, без участия водителя.

При этом коробка сама будет выбирать передачи, соответствующие условиям движения с учетом таких критериев, как:

- стиль вождения водителя,
- рельеф и состояние дорожного полотна.

i Для достижения максимального ускорения, например, для обгона, с силой нажмите на педаль акселератора, чтобы преодолеть точку сопротивления ее перемещению.

4

Переключение передач вручную



Правильный выбор передачи вручную позволяет, например, совершить обгон, сохраняя при этом работу коробки передач в автоматическом режиме.

☞ Воспользуйтесь подрулевыми переключателями + или -.

Коробка переключится на затребованную водителем передачу, если режим, в котором работает в данный момент двигатель, соответствует ей. При этом символ **AUTO** продолжит гореть на панели приборов. Если больше не предпринимать никаких действий, несколько секунд спустя коробка вновь вернется в автоматический режим.

Ручной режим переключения передач

- ☞ Начав движение, переведите рычаг селектора в положение **M**, чтобы перейти к ручному переключению передач.
 - Переведите селектор в сторону символа **+** чтобы перейти на повышенную передачу.
 - Переведите селектор в сторону символа **-** чтобы перейти на пониженную передачу.



На дисплее панели приборов будут последовательно показываться работающие в данный момент передачи.

Переключение передач происходит лишь тогда, когда они соответствуют режиму, в котором работает в данный момент двигатель.

При переключении передач отпускать педаль акселератора не нужно.

В режимах торможения или замедления коробка передач автоматически переходит на низшую передачу, что позволяет вновь разогнать автомобиль с верно выбранной передачи.

i Если, во время движения даже на очень малой скорости, перейти на передачу заднего хода, ее включение произойдет только после полной остановки автомобиля. При этом на панели приборов загорится сигнализатор.

! При резком наборе скорости коробка не переключится на высшую передачу, если водитель сам не сделает этого при помощи переключателей на рулевом колесе. Никогда не переходите на нейтральную передачу **N** на движущемся автомобиле. Заднюю передачу **R** включайте только после полной остановки автомобиля, удерживая его на месте педалью тормоза.

Режим "спортивное вождение"

☞ Выбрав ручное или автоматическое управление коробкой передач, нажмите на клавишу **S**, чтобы активировать более динамичный режим спортивного вождения.



При этом рядом с обозначением включенной передачи загорится символ **S**.

☞ Для отключения этого режима еще раз нажмите на клавишу **S**.
При этом символ **S** погаснет.

При выключении зажигания система сама возвращается к нормальному режиму.

Остановка автомобиля

Выключая зажигание, Вы можете:

- перевести рычаг селектора в положение **N** и остаться на нейтрالي,
- оставить автомобиль на передаче; в этом случае его невозможно будет сдвинуть с места.

В обоих случаях следует обязательно обеспечить неподвижность автомобиля на стоянке, затянув стояночный тормоз.

! Для обеспечения неподвижности автомобиля с незаглушенным двигателем необходимо обязательно перевести рычаг селектора в нейтральное положение **N**.
Перед тем как приступить к работам под капотом, убедитесь в том, что рычаг селектора находится в нейтральном положении **N**, а стояночный тормоз затянут.

Контроль исправности

SERVICE

Если при включенном зажигании мигают эта контрольная лампа и символ

AUTO в сопровождении зуммера, а на дисплее панели приборов появляется сообщение, значит коробка передач неисправна.

Обратитесь в сервисную сеть PEUGEOT или в специализированный техцентр.

4

! При запуске двигателя обязательно удерживайте автомобиль на месте, нажав на педаль тормоза.
Оставляя автомобиль на стоянке, обязательно обеспечьте неподвижность автомобиля, затянув стояночный тормоз.

Автоматическая коробка передач

Благодаря четырехступенчатой автоматической коробке передач, Вы можете выбрать комфортный "полностью автоматический" режим, в дополнение к которому имеются программы "спортивное вождение" и "вождение по снегу", либо режим "ручного переключения передач".

Коробка работает в четырех режимах:

- **автоматическом**, когда передачи переключаются электронной системой управления,
- в режиме **"спортивное вождение"**, обеспечивающем более динамичный стиль вождения,
- в режиме **"вождение по снегу"**, облегчающем трогание с места и улучшающем тяговое усилие, когда сцепление колес с дорожным полотном затруднено,
- в режиме **"ручного переключения"** передач, позволяющем водителю самому управлять переключением передач.

Панель коробки передач

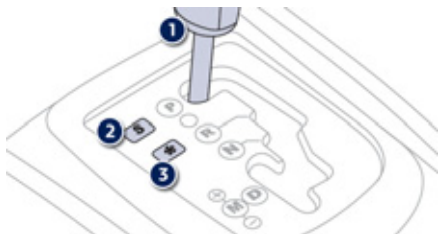

1. Рычаг селектора.
2. Клавиша программы "S" ("спорт").
3. Клавиша программы "S*" ("вождение по снегу").

Положения рычага селектора

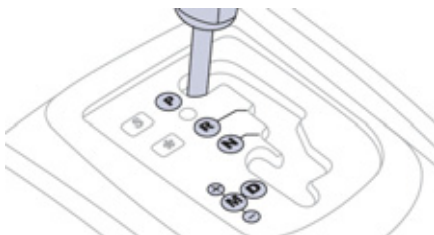

- P.** Стоянка.
 - Используется для исключения качения автомобиля на стоянке, при этом стояночный тормоз может быть включен или выключен.
 - Используется при запуске двигателя.
- R.** Передача заднего хода.
 - Используется для движения задним ходом: включать только после полной остановки автомобиля, при работе двигателя на холостом ходу.
- N.** Нейтральная передача.
 - Используется для исключения качения автомобиля на стоянке, при этом стояночный тормоз должен быть включен.
 - Используется при запуске двигателя.
- D.** Используется для вождения в автоматическом режиме.
- M + / -.** Работа в режиме ручного переключения всех четырех передач.
 - ☞ Переведите рычаг селектора вперед для перехода на высшую передачу, или
 - ☞ Переведите рычаг селектора назад для перехода на низшую передачу.

Индикация передач на панели приборов



При перемещении селектора выбранный режим индицируется на дисплее приборной панели.

- P.** Parking (стоянка).
- R.** Reverse (передача заднего хода).
- N.** Neutral (нейтральная передача).
- D.** Drive (вождение в автоматическом режиме).
- S.** Программа "спорт".
- ☞ Программа "вождение по снегу".

1, 2, 3, 4. Включенные передачи и вождение в ручном режиме.

- Индикация неверно выбранной передачи в ручном режиме.

Нога на педали тормоза



- ☞ При загорании этого сигнализатора нажмите на педаль тормоза (напр., при запуске двигателя).

Движение автомобиля

- ☞ Включите стояночный тормоз.
- ☞ Переведите рычаг селектора в положение **P** или **N**.
- ☞ Запустите двигатель.

В случае несоблюдения указанного порядка действий прозвучит зуммер, а на экране появится сообщение.

- ☞ Запустив двигатель, нажмите на педаль тормоза.
- ☞ Отпустите стояночный тормоз.
- ☞ Переведите рычаг селектора в положение **R**, **D** или **M**.
- ☞ Постепенно отпускайте педаль тормоза. Автомобиль начнет приходить в движение.

i Если, находясь в движении, Вы случайно перевели рычаг селектора в положение **N**, дайте двигателю сбавить обороты, прежде чем включить режим **D** и вновь разогнаться.

! При работающем в режиме холостого хода двигателе, отпущенных тормозах и рычаге селектора в положении **R**, **D** или **M** автомобиль может начать движение без нажатия на педаль акселератора.

Поэтому не оставляйте детей без присмотра в автомобиле при работающем двигателе. Если необходимо проводить работы с автомобилем при работающем двигателе, включите стояночный тормоз и переведите селектор переключения режимов в положение **P**.

Автоматический режим работы

- ☞ Переместите рычаг селектора в положение **D**, чтобы перейти к **автоматическому** переключению четырех передач.

Коробка передач начнет работать в автоадаптивном режиме без участия водителя. Она будет автоматически выбирать передачу в зависимости от стиля вождения, профиля дороги и загрузки автомобиля.

Чтобы быстро обеспечить максимальное ускорение при разгоне, не трогая рычаг селектора, нажмите до упора на педаль акселератора (режим "kick down"). Коробка передач автоматически переключится на низшую передачу, или выберет ту, при которой двигатель развивает максимальную мощность.

При длительном торможении коробка передач автоматически переключается на низшую передачу для более эффективного торможения двигателем.

Если Вы резко отпускаете педаль акселератора, коробка передач не переключится на высшую передачу. Это служит повышению безопасности вождения.

! Никогда не переводите рычаг селектора в положение **N**, если автомобиль еще катится. Никогда не переводите рычаг селектора в положение **P** или **R**, если автомобиль не остановлен.

Программы "Спортивное вождение" и "Вождение по снегу"

Обе эти программы предназначены для вождения автомобиля в режимах, существенно отличающихся от автоматического.

Спортивная программа "S"

- ☞ Нажмите на клавишу **"S"** сразу после запуска двигателя.

Коробка передач автоматически начнет обеспечивать более быстрые разгоны.



"S" загорится на панели приборов.

Программа "*" - "Вождение по снегу"

- ☞ Нажмите на клавишу **"*"** сразу после запуска двигателя.

В этом режиме обеспечивается плавная езда по скользким дорогам. Эта программа облегчает трогание с места и улучшает тяговое усилие, когда сцепление с дорожным полотном затруднено.



"*" загорится на панели приборов.

Возврат к автоматическому режиму

- ☞ В любой момент Вы можете нажать на выбранную клавишу и вновь вернуться к автоадаптивной программе.

Ручное переключение передач

- ☞ Установите рычаг селектора в положение **M** для перехода к **секвентальному** режиму.
- ☞ Переведите рычаг селектора в сторону **"+"** для перехода на высшую передачу.
- ☞ Переведите рычаг селектора в сторону **"-"** для перехода на низшую передачу.

Переключение с одной передачи на другую в ручном режиме происходит только тогда, когда скорость движения автомобиля соответствует частоте вращения коленчатого вала двигателя - в противном случае коробка передач мгновенно перейдет в автоматический режим работы.



При этом индикатор **D** сменяется последовательной индикацией реально включенных передач.

Как на высоких, так и на низких оборотах, выбранная передача мигает несколько секунд, а затем индицируется истинная передача. Переход с режима **D** (автоматический) в режим **M** (ручной) можно осуществлять в любой момент. Во время остановки или движения автомобиля на очень низкой скорости коробка передач автоматически переходит в режим **M1**. При переходе в режим ручного переключения передач программы спортивного вождения и вождения по снегу не действуют.

Сигнализатор неправильно выбранной передачи



Появляется, когда передача не включена четко (рычаг селектора в промежуточном положении).

Как останавливать автомобиль

Перед тем, как выключить двигатель, Вы можете перевести рычаг селектора в положение **P** или **N**, чтобы включить нейтральную передачу. В обоих случаях следует включить стояночный тормоз, чтобы исключить качение автомобиля.

- i** Если селектор не установлен на **P**, то, при открывании двери водителя или секунд через 45 после выключения зажигания на экране появится сообщение.
 - ☞ Переведите селектор на **P**, при этом сообщение исчезнет.

Контроль исправности коробки передач

SERVICE

При включении зажигания обнаруженные в коробке передач неисправности сопровождаются загоранием этого сигнализатора, звучанием зуммера, и появлением сообщения на экране. При этом коробка работает в аварийном режиме (только на 3-й передаче). При переводе селектора из **P** на **R** или из **N** на **R** может ощущаться заметный толчок (это не вредит коробке передач).

Не превышайте скорость 100 км/ч (соблюдайте Правила дорожного движения). Срочно обратитесь в сервисную сеть PEUGEOT или в специализированный техцентр.



Во избежание поломки коробки передач запрещается:

- одновременно нажимать на педали газа и тормоза,
- в случае неисправности АКБ нажимать на селектор, чтобы перевести его из **P** в другое положение.

Чтобы сократить расход топлива при длительных простоях с работающим двигателем (в дорожных заторах и т.п.), переведите селектор на **N** и затяните стояночный тормоз.

Система "стоп-старт"

Система "стоп-старт" служит для кратковременного перевода двигателя в "спящий" режим STOP на остановках у светофоров, в дорожных заторах и т.п. При трогании с места двигатель автоматически переходит в режим самозапуска START, как только вы решите продолжить движение. При этом он перезапускается мгновенно, без сбоев и шума.

Система "стоп-старт" идеально подходит для вождения в условиях города, так как способствует уменьшению расхода топлива, сокращению выбросов отработавших газов и снижению шумности в моменты остановок.

Работа системы

Переход двигателя в режим STOP

 На панели приборов загорается символ "ECO", и двигатель переходит в "спящий" режим:

- **на автомобиле с механической коробкой передач**, в режиме движения со скоростью менее 20 км/ч при переходе на нейтральную передачу и при опущенной педали сцепления.
- **на автомобиле с секвентальной коробкой передач**, замедлившем движение до скорости ниже 8 км/ч, - при нажатии на педаль тормоза или переводе рычага селектора на **N**.



Счетчик времени суммирует продолжительность всех остановок в режиме STOP на протяжении всего пути. При каждом включении зажигания ключом, счетчик автоматически обнуляется.

i Для облегчения маневрирования на стоянке, переход в режим STOP приостанавливается на несколько секунд после выключения передачи заднего хода. "Спящий" режим STOP не нарушает рабочих функций бортовых систем автомобиля - таких, как, например, тормозная система, усилитель рулевого управления и другие.

! Никогда не заправляйте автомобиль топливом, если его двигатель находится в режиме STOP; необходимо обязательно выключить зажигание ключом.

Отдельные случаи в работе системы: режим STOP не срабатывает

Режим STOP не активируется, если:

- дверь водителя открыта,
- ремень безопасности водителя отстегнут,
- с момента последнего пуска ключом скорость движения автомобиля не превышала 10 км/ч,
- требуется поддержать комфортный микроклимат в салоне автомобиля,
- включена функция удаления конденсата со стекол,
- определенные обстоятельства (состояние аккумуляторной батареи, ненадлежащая температура двигателя, система экстренного торможения, температура за бортом) требуют этого для контроля и обеспечения работы систем.



Символ "ECO" мигает несколько секунд, а затем гаснет.

Такая работа системы совершенно нормальна.

Переход двигателя в режим START

ECO На панели приборов гаснет символ "ECO", и двигатель запускается:

- **на автомобиле с механической коробкой передач** - при нажатии на педаль сцепления,
- **на автомобиле с секвентальной коробкой передач:**
 - если рычаг селектора находится на **A** или **M**, - при отпускании педали тормоза,
 - либо, если рычаг селектора находится на **N** и педаль тормоза отпущена, - при переводе рычага селектора на **A** или **M**,
 - либо при включении передачи заднего хода.

Отдельные случаи в работе системы: автоматическое отключение режима START

В целях обеспечения безопасного и комфортного вождения, режим START автоматически отключается в моменты, когда:

- вы открываете дверь водителя,
- вы отстегиваете ремень безопасности водителя,
- автомобиль с секвентальной коробкой передач движется со скоростью выше 11 км/ч,
- определенные обстоятельства (состояние аккумуляторной батареи, ненадлежащая температура двигателя, система экстренного торможения, работа системы кондиционирования воздуха и т.п.) требуют этого для обеспечения работы систем или автомобиля.

ECO Символ "ECO" мигает несколько секунд, а затем гаснет.

Такая работа системы совершенно нормальна.

Отключение системы

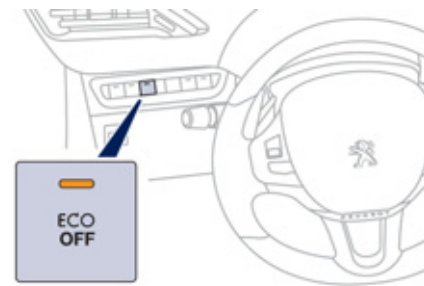

Систему можно отключить в любой момент, нажав на кнопку "ECO OFF".

При этом загорится подсветка кнопки, а на дисплее появится сообщение.

! При отключении системы в режиме STOP двигатель мгновенно самозапустится.

Активирование системы

Нажмите вновь на кнопку **"ECO OFF"**. Система активируется, при этом подсветка кнопки погаснет, а на дисплее появится сообщение.

i В дальнейшем система автоматически становится активной при каждом пуске двигателя ключом.

Контроль исправности

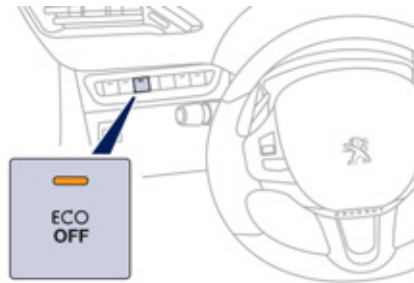

В случае выхода из строя системы, подсветка клавиши **"ECO OFF"** будет мигать, а затем будет гореть постоянно. Обратитесь в сервисную сеть PEUGEOT или в специализированный техцентр. При неисправности в режиме STOP, двигатель может заглохнуть. При этом загорятся все контрольные лампы. В этом случае следует выключить зажигание, а затем повторно завести двигатель ключом.

Техническое обслуживание

! Перед тем как начать что-либо делать в моторном отсеке, отключите систему "стоп-старт", чтобы исключить риск получения травмы, связанный с ее автоматической работой в режиме START.

Для этой системы требуется специальная аккумуляторная батарея с особыми характеристиками (ее технические параметры и артикульный номер можно узнать в сервисной сети PEUGEOT или в специализированном техцентре). Установка аккумуляторной батареи, не сертифицированной компанией "Автомобили PEUGEOT", может повлечь за собой сбой в работе системы.

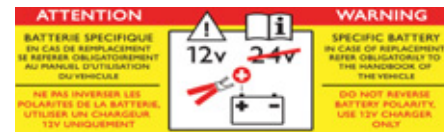

! В системе "стоп-старт" используются новейшие технологии. Любые работы с такими батареями должны осуществляться исключительно в сервисной сети PEUGEOT или в специализированном техцентре.

Система помощи при трогании на уклоне

Автомобиль оборудован системой, на короткое мгновение (около 2 с) удерживающей его на месте, чтобы облегчить водителю трогание на уклоне в момент переноса ноги с педали тормоза на педаль акселератора.

Эта функция срабатывает только в следующих условиях:

- автомобиль удерживается на месте нажатием на педаль тормоза,
- характеристики уклона отвечают определенным требованиям,
- дверь водителя закрыта.

Система помощи при трогании на уклоне отключению не подлежит.

Работа системы

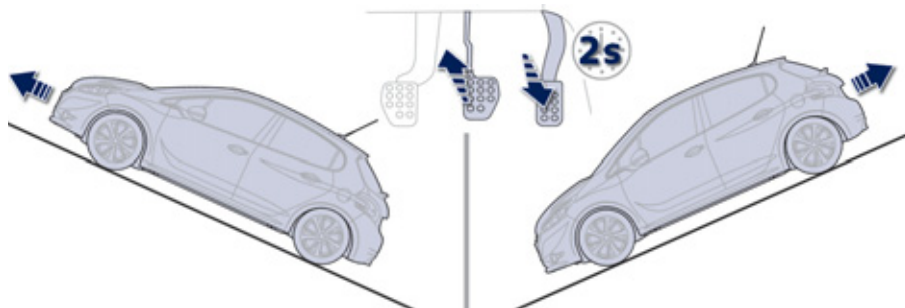

При трогании в гору, автомобиль на мгновение удерживается на месте после отпускания педали тормоза при следующих условиях:

- включена первая или нейтральная передача в механической коробке передач,
- включена передача **A** или **M** в секвентальной коробке передач,
- включен режим **D** или **M** в автоматической коробке передач.

При трогании под гору автомобиля, стоящего на задней передаче, он на мгновение удерживается на месте после отпускания педали тормоза.

Контроль исправности



SERVICE

В случае неисправности системы, загораются эти контрольные лампы. Обратитесь в сервисную сеть PEUGEOT или в специализированный техцентр для проверки ее работы.

! Не выходите из автомобиля, если он находится в режиме временного удержания на месте системой помощи при трогании на уклоне. В случае необходимости покинуть автомобиль с работающим двигателем, поставьте его на стояночный тормоз вручную. При этом убедитесь, что контрольная лампа стояночного тормоза горит, не мигая, на панели приборов.

Ограничитель скорости

Система, не позволяющая превышать заданную водителем скорость автомобиля. При разгоне до предельной скорости, дальнейшее нажатие на педаль акселератора окажется безрезультатным.

Программирование ограничителя осуществляется вручную: при этом программируемая скорость должна быть не менее 30 км/ч.

Отключается ограничитель нажатием на клавишу выключателя.

С силой нажав на педаль акселератора, можно на короткое время превысить запрограммированную скорость. Чтобы вернуться к запрограммированной скорости, достаточно замедлить движение вплоть до ее снижения ниже заданной.

Запрограммированный параметр скорости остается в памяти системы и после выключения зажигания.

i Регулятор скорости не избавляет водителя от обязанности соблюдать ограничения скоростных режимов, сохранять бдительность на дороге и нести ответственность за свои действия.

Подрулевые переключатели

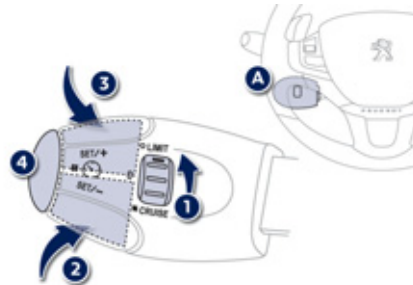

Все переключатели системы сгруппированы на рычаге **A**.

1. Регулятор выбора режима ограничителя
2. Кнопка уменьшения параметра скорости
3. Кнопка увеличения параметра скорости
4. Кнопка включения / выключения ограничения

Индикация на панели приборов



Вся запрограммированная информация отражается на дисплее панели приборов.

5. Контрольная лампа режима: ограничение включено / выключено.
6. Контрольная лампа активного состояния ограничителя.
7. Параметр запрограммированной скорости.
8. Выбор параметра скорости из памяти системы.
(см. параграф "Внесение скоростных режимов в память системы")

Программирование

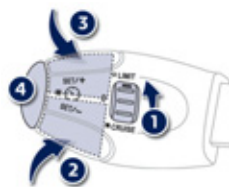

- ☞ Поверните регулятор **1** в положение "LIMIT": с этого момента ограничитель активирован, но еще не включен (PAUSE). Необходимо включить его, чтобы система начала регулировать скоростной режим.

- ☞ Установите параметр скорости нажатием на кнопку **2** или **3** (напр.: 90 км/ч).

В дальнейшем вы можете изменять задаваемый Вами параметр скорости, пользуясь кнопками **2** и **3**:

- с интервалом + или - 1 км/ч = краткими нажатиями,
- с интервалом + или - 5 км/ч = долгими нажатиями,
- с шагом + или - 5 км/ч = непрерывным нажатием.

- ☞ Включайте ограничитель нажатием на кнопку **4**.
- ☞ Выключайте ограничитель нажатием на кнопку **4**: это подтвердится на дисплее (PAUSE).
- ☞ Включение ограничителя осуществляется повторным нажатием на кнопку **4**.

Превышение запрограммированной скорости

Нажатие на акселератор, чтобы превысить заданную скорость, не приведет к ускорению автомобиля, за исключением случая, когда вы **резко нажмете** на педаль, преодолев **точку сопротивления**. При этом действие ограничителя на мгновение прекратится, а на дисплее начнет мигать запрограммированный параметр скорости. Со снижением скорости и возвратом к движению с запрограммированной скоростью мигание прекратится.



Выход из режима ограничения скорости

- ☞ Поверните регулятор **1** в положение "0": с этого момента ограничитель будет отключен. Скоростной режим будет показан на спидометре.

Контроль исправности



В случае выхода ограничителя из строя, вместо параметра скорости появится ряд мигающих тире. Обратитесь в сервисную сеть PEUGEOT или в специализированный техцентр для проверки системы.

- ! Система круиз-контроля не наделена способностью выдерживать заданную скорость на крутых спусках и при резких ускорениях: автомобиль может превысить ее. Чтобы исключить помехи, препятствующие свободному перемещению педалей:
 - правильно уложите и закрепите коврик на фиксаторах,
 - никогда не кладите под ноги уложенные один на другой коврики.

Круиз-контроль

Эта система, автоматически поддерживающая заданную водителем скорость автомобиля без нажатия на педаль акселератора.

Включение системы осуществляется вручную: при этом скорость движения автомобиля должна составлять не менее 40 км/ч и включена передача:

- четвертая - в механической коробке передач,
- вторая - в режиме ручного управления секвентальной или автоматической коробкой передач,
- положение **A** в секвентальной коробке передач или **D** - в автоматической.

Отключение системы осуществляется вручную или нажатием на педали тормоза или сцепления, или же при срабатывании системы динамической стабилизации в целях обеспечения безопасного вождения.

Нажав на педаль акселератора, можно на короткое время превысить запрограммированную скорость.

Чтобы вернуться к запрограммированной скорости, достаточно отпустить педаль сцепления.

При выключении зажигания запрограммированная скорость удаляется из памяти системы.

Подрулевые переключатели

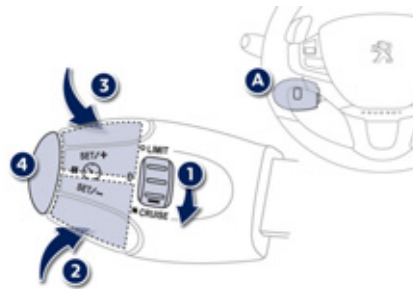

Все переключатели системы сгруппированы на рычаге **A**.

1. Регулятор выбора режима регулятора скорости.
2. Кнопка уменьшения параметра скорости.
3. Кнопка увеличения параметра скорости.
4. Кнопка включения / выключения регулятора скорости.

i Регулятор скорости не избавляет водителя от обязанности соблюдать ограничения скоростных режимов, сохранять бдительность на дороге и нести ответственность за свои действия.

Индикация на панели приборов



Вся запрограммированная информация отражается на дисплее панели приборов.

5. Контрольная лампа режима: регулятор выключен / включен.
6. Контрольная лампа активного состояния регулятора.
7. Параметр запрограммированной скорости.
8. Выбор параметра скорости из памяти системы.
(см. параграф "Внесение скоростных режимов в память системы")

Программирование

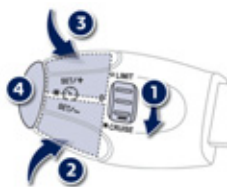

- ☞ Поверните регулятор 1 в положение "CRUISE": с этого момента регулятор активирован, но еще не включен (PAUSE). Необходимо включить его, чтобы система начала регулировать скоростной режим.
- ☞ Установите параметр скорости, разогнав автомобиль до желаемой, а затем нажмите на кнопку 2 или 3 (напр.: 110 км/ч).

В дальнейшем вы можете изменять задаваемый Вами параметр скорости, пользуясь кнопками 2 и 3:

- с интервалом + или - 1 км/ч = краткими нажатиями,
- с интервалом + или - 5 км/ч = долгими нажатиями,
- с шагом + или - 5 км/ч = непрерывным нажатием.

- ☞ Выключайте регулятор нажатием на кнопку 4: это подтвердится на дисплее (PAUSE).
- ☞ Включение регулятора осуществляется повторным нажатием на кнопку 4.

Превышение запрограммированной скорости

Превышение заданной скорости, как преднамеренное, так и случайное, приведет к миганию заданного параметра скорости на дисплее.

Со снижением скорости и возвратом к движению с запрограммированной скоростью мигание прекратится.

Выход из режима регулятора скорости

- ☞ Поверните регулятор 1 в положение "0": с этого момента регулятор будет отключен. Скоростной режим будет показываться спидометром.



Контроль исправности



В случае выхода регулятора из строя, вместо параметра скорости появится ряд мигающих тире. Обратитесь в сервисную сеть PEUGEOT или в специализированный техцентр для проверки системы.

- ! Сохраняйте бдительность за рулем, так как в момент корректирования заданной скорости длительным нажатием скорость автомобиля может резко возрасти или упасть. Запрещается пользоваться системой круиз-контроля на скользкой дороге или находясь в густом потоке транспорта. Система круиз-контроля не наделена способностью выдерживать заданную скорость на крутых спусках и при резких ускорениях: автомобиль может превысить ее. Во избежание случайного блокирования педалей:
 - правильно уложите и закрепите коврик на фиксаторах,
 - никогда не кладите под ноги уложенные один на другой коврики.

Внесение скоростных режимов в память системы

Параметры скоростей вносятся в память системы круиз-контроля как в режиме ограничения, так и в режиме регулирования скорости движения автомобиля.

В память системы можно внести до пяти скоростных параметров. Несколько параметров содержатся в памяти системы по умолчанию.

Внесение в память

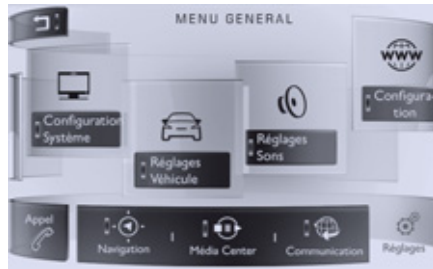

MENU Откройте главное меню, нажав на **MENU**.

- ☞ Откройте меню "Настройки", затем "Настройки бортовых систем" и подтвердите.
- ☞ Откройте меню "Конфигурация бортовых систем", затем "Скорости в памяти системы" и подтвердите.
- ☞ Выберите скоростной режим, параметр которого желаете изменить и откройте строку "Изменить скорость".
- ☞ Внесите свой скоростной параметр и нажмите на "подтвердить", чтобы сохранить изменение в памяти системы.



По соображениям безопасности, водитель должен осуществлять эти настройки только на остановленном автомобиле.

Выбор скорости из памяти системы

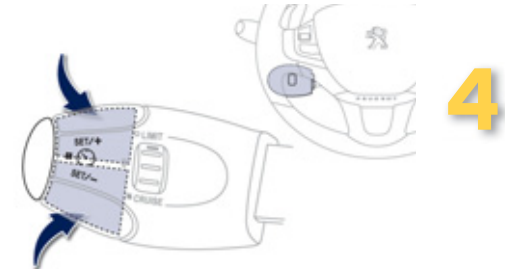

Чтобы выбрать скорость из памяти:

- ☞ нажмите на кнопку "+" или "-" и удерживайте ее; система выберет из памяти ближайший скоростной параметр,
- ☞ еще раз нажмите на кнопку "+" или "-" и удерживайте ее, чтобы выбрать из памяти другую скорость.

На панели приборов появится выбранный параметр скорости и информация о состоянии системы ("активна / не активна").

Помощь при парковке

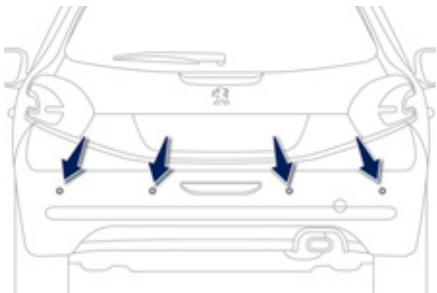

Система состоит из вмонтированных в бампер датчиков приближения к любому препятствию (пешеходу, автомобилю, дереву, изгороди и т.п.), оказавшемуся в зоне обнаружения. Некоторые препятствия, обнаруженные в начале маневра (столбцы, веги и т.п.), могут "потеряться из вида", если они окажутся в "слепой зоне".



Наличие системы помощи при парковке ни при каких обстоятельствах не снимает с водителя ответственности за его действия.

Помощь при парковке задним ходом

Система активируется с включением передачи заднего хода. При этом звучит сигнал зуммера.

Работа системы прекратится, как только будет выключена передача заднего хода.



Звуковое сопровождение маневра

О приближении к препятствию свидетельствует звуковой сигнал, частота которого возрастает с приближением автомобиля к препятствию. Местоположение препятствия определяется по звуку, исходящему от динамиков (правого или левого). Когда расстояние от автомобиля до препятствия составит менее 30 см, сигнал начнет звучать непрерывно.



Визуальное сопровождение маневра

В дополнение к звуковому сигналу на многофункциональный дисплей выводится графический индикатор, на котором деления графика учащаются с приближением автомобиля к препятствию. При максимальном приближении к нему на дисплее появится символ "Опасно!".

Отключение и включение системы помощи при парковке

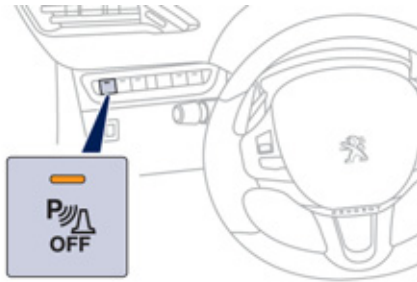

Система отключается нажатием на эту кнопку. При этом в кнопке загорится контрольная лампа. При повторном нажатии на кнопку система вновь станет активной. Контрольная лампа в кнопке погаснет.

i Функция отключается автоматически при буксировке прицепа или монтаже устройства для перевозки велосипедов (устройство для перевозки велосипедов и тягово-сцепное устройство для буксировки прицепа должны иметь рекомендацию компании PEUGEOT).

Контроль исправности системы

SERVICE

В случае неисправности системы, при включении передачи заднего хода на панели приборов загорится этот сигнализатор и/или на дисплее появится сообщение и прозвучит короткий звуковой сигнал. Обратитесь в сервисную сеть PEUGEOT или в специализированный техцентр.

i В пасмурную погоду или в зимнее время следите за тем, чтобы датчики не закрывались слоем грязи, инеем или снегом. При включении передачи заднего хода продолжительный сигнал зуммера будет свидетельствовать о загрязнении датчиков. При движении со скоростью менее 10 км/ч, парктроник может реагировать на некоторые источники шума (мотоцикл, грузовик, отбойный молоток и т.п.), при этом будут срабатывать звуковые сигналы системы помощи при парковке.

4

Переключатель световых приборов

Комбинированное устройство, служащее для управления системами освещения и световой сигнализации автомобиля.

Основные световые приборы

На автомобиле имеются:

- стояночные огни, обеспечивающие лучшую видимость автомобиля,
- фары ближнего света, служащие для освещения дороги, не ослепляя остальных водителей,
- фары дальнего света - для улучшения видимости и обзора дороги, если она свободна от других участников движения,
- фары с направленным светораспределением (автоадаптивные) - для лучшего освещения дороги в поворотах.

Дополнительные световые приборы

Остальные световые приборы используются для обеспечения видимости и светосигнализации в существующих условиях движения:

- задний противотуманный фонарь - чтобы Ваш автомобиль был лучше виден в туманную погоду,
- противотуманные автоадаптивные фары,
- дневные ходовые огни - чтобы Ваш автомобиль был заметнее для других участников дорожного движения в светлое время суток,
- сопровождающее освещение и дистанционное включение световых приборов при подходе к автомобилю.

Автоматическое освещение

В зависимости от комплектации автомобиля, на нем можно настраивать автоматическую работу следующих функций:

- сопровождающее освещение,
- автоадаптивные фары,
- дистанционное включение световых приборов,
- дневное освещение (дневные ходовые огни),
- автоматическое включение световых приборов.

I В определенных погодно-климатических условиях (например, при низкой температуре, высокой влажности и т.д.) на внутренней поверхности стекол фар и задних фонарей на короткое время может оседать конденсат - это обычное явление; он исчезает в течение нескольких минут после включения фар.

Кольцевой переключатель основных световых приборов

Вращая кольцо, установите соответствующий символ напротив метки.

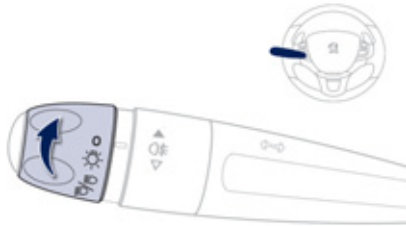

Модель без функции автоматического включения AUTO

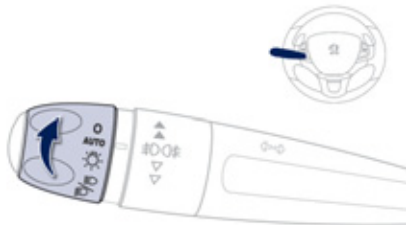

При наличии функции автоматического включения AUTO

O Фары и фонари выключены.

AUTO Световые приборы работают в автоматическом режиме.

 Включены только стояночные огни.

 Включены фары ближнего и дальнего света.

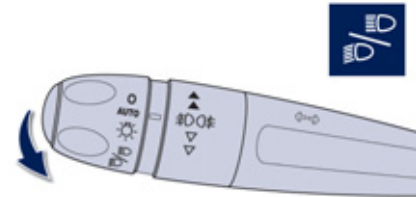

Ручка переключателя света фар

Потяните ее, чтобы переключить ближний и дальний свет.

В режиме выключенных световых приборов и включенных стояночных огней водитель может включить фары дальнего света, потянув рычаг переключателя на себя (как при подаче проблескового сигнала) - они будут гореть, пока переключатель не будет опущен.

Контрольные лампы и сигнализаторы

Работа включенных световых приборов подтверждается загоранием соответствующей контрольной лампы на приборной панели.

Кольцевой переключатель противотуманных световых приборов

Они загораются вместе с фарами ближнего и дальнего света.

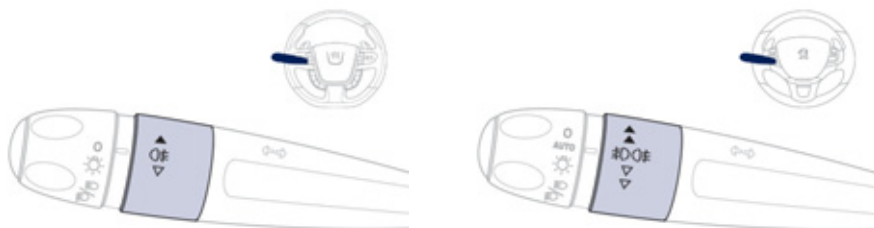

Включение только заднего противотуманного фонаря

- ☞ Для включения противотуманного фонаря поверните кольцо переключателя вперед.
- При автоматическом выключении световых приборов (на автомобилях с функцией AUTO) противотуманный фонарь и фары ближнего света продолжат гореть.
- ☞ Для его выключения поверните кольцо переключателя назад.



Передние противотуманные фары и задний противотуманный фонарь

- Поверните кольцевой переключатель:
- ☞ для включения передних противотуманных фар: вперед на одну позицию,
 - ☞ для включения заднего противотуманного фонаря: вперед на две позиции,
 - ☞ для выключения заднего противотуманного фонаря: назад на одну позицию,
 - ☞ для выключения передних противотуманных фар: назад на две позиции.

При автоматическом выключении световых приборов (на автомобилях с функцией AUTO) или при ручном выключении фар ближнего света противотуманные световые приборы и стояночные огни продолжат гореть.

- ☞ Для выключения противотуманных световых приборов поверните кольцевой переключатель назад, при этом стояночные огни продолжат гореть.

! В ясную и дождливую погоду, как днем, так и ночью, пользование передними противотуманными фарами и задним противотуманным фонарем запрещено. При таких погодных условиях они могут оказывать ослепляющее действие на других участников дорожного движения. Они должны использоваться только во время тумана или снегопада. В данных климатических условиях включайте ручную противотуманные фонари и фары ближнего света, т.к. датчик освещенности может определять световое освещение как достаточное. Не забывайте выключать противотуманные фары и задний противотуманный фонарь, как только их необходимость отпадет.

i **Выключение световых приборов при выключении зажигания**

При выключении зажигания все фары гаснут, кроме фар ближнего света, если активирована система сопровождающего освещения.

i **Включение световых приборов после выключения зажигания**

Для повторного включения системы сопровождающего освещения, при выключенных фарах поверните кольцо в положение "0", затем по вашему выбору. Если водитель не выключил световые приборы, его известит об этом короткий звуковой сигнал, как только он откроет свою дверь. Невыключенные фары, кроме стояночных огней, погаснут сами не позднее, чем через 30 минут, во избежание разряда аккумуляторной батареи.

Светодиодные фонари

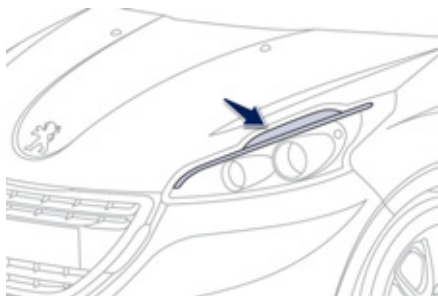

Эти фонари включаются сразу после пуска двигателя.

В зависимости от страны назначения, они используются:

- как дневные ходовые огни* при вождении днем и как габаритные огни - ночью (в режиме "ходовые огни" они горят ярче), либо
- как габаритные огни при дневном и ночном вождении.

* функция настраивается при помощи меню настроек систем автомобиля.

Дневные ходовые огни

Обязательные в некоторых странах дневные ходовые огни автоматически включаются при пуске двигателя, чтобы автомобиль был заметнее для других участников дорожного движения.

Функцию дневных ходовых огней выполняют:

- в странах, где они предписаны правилами, фары ближнего света вместе со стояночными огнями и фонарями подсветки номерных знаков; там эту систему отключить нельзя.
- в остальных странах, где реализуется автомобиль, включаются специально предназначенные для этого огни (работающие на лампах накаливания или светодиодах); в данном случае систему можно активировать и отключать при помощи меню настроек систем автомобиля.

Переключатель световых приборов нужно установить на "0" или "AUTO" (дневной режим). Работа дневных ходовых огней прекращается переключателем световых приборов или с последующим пуском двигателя; при этом ее можно вновь активировать в любой момент.

При их работе подсветка передней панели (комбинации приборов, многофункционального дисплея, панели управления кондиционером воздуха и т.д.) не включается, за исключением случаев автоматического включения световых приборов или их включения самим водителем.

Включение сопровождающего освещения вручную

Задержка выключения световых приборов служит для поддержания фар ближнего света во включенном состоянии в течение некоторого времени после выключения зажигания с тем, чтобы осветить водителю путь при выходе из автомобиля в условиях слабой освещенности.

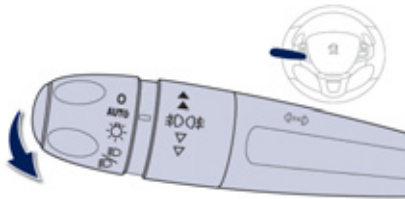

Включение функции

- ☞ Выключите зажигание и подайте краткий "проблесковый сигнал" дальним светом фар при помощи выключателя световых приборов.
- ☞ Повторный "проблеск" останавливает действие функции.



Сопровождающее освещение можно также включить, нажав на кнопку световых приборов на ключе-пульте ДУ (см. главу "Открывающиеся элементы кузова - § Ключ-пульт ДУ").

Выключение функции

По истечении заданного промежутка времени освещение отключается автоматически.

Стояночные огни

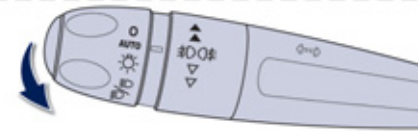
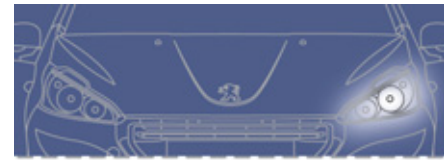

5

На автомобиле, припаркованном у обочины, стояночные огни загораются только со стороны проезжей части дороги.

- ☞ До истечения первой минуты после выключения зажигания переведите ручку переключателя световых приборов вверх или вниз - в зависимости от стороны, с которой находится проезжая часть (если, например, автомобиль припаркован справа, переведите переключатель вниз, чтобы включить стояночные огни слева).

При включении стояночных огней прозвучит звуковой сигнал, а на панели приборов загорится контрольная лампа соответствующего указателя поворота. Чтобы выключить стояночные огни, переведите переключатель световых приборов в среднее положение или включите зажигание.

Автоматическое включение световых приборов

Габаритные фонари и ближний свет фар включаются автоматически в случае слабого наружного освещения или в некоторых случаях при включенном стеклоочистителе.

Они выключаются, как только наружное освещение приходит в норму, или стеклоочиститель выключен.

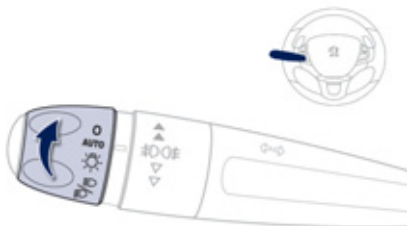

Включение

- ☞ Поверните кольцевой выключатель в положение "AUTO". Активное состояние системы подтверждается сообщением на экране.

Выключение

- ☞ Поверните кольцевой выключатель в любое иное положение. Выключение системы подтверждается сообщением на экране.

Автоматическое включение сопровождающего освещения

Объединение сопровождающего освещения с системой автоматического включения фар дополнительно позволяет:

- установить продолжительность сопровождающего освещения на 15, 30 или 60 секунд,
- обеспечить автоматическое включение сопровождающего освещения, если система автоматического включения световых приборов активирована.

Настройка системы



Продолжительность сопровождающего освещения настраивается в меню настроек бортовых систем.

Контроль исправности

SERVICE

В случае неисправности датчика освещенности включаются фары, на панели приборов загорается этот сигнализатор и/или на экране появляется сообщение и звучит зуммер. Обратитесь в сервисную сеть PEUGEOT или в специализированный техцентр.



В туманную погоду или в метель датчик наружного освещения может определить уровень освещенности как достаточный. Это значит, что автоматическое включение приборов освещения и световой сигнализации может не сработать. Не закрывайте датчик освещенности, расположенный вместе с датчиком дождя в центре ветрового стекла за зеркалом заднего вида, иначе он не сможет выполнять возложенные на него функции.

Регулировка фар

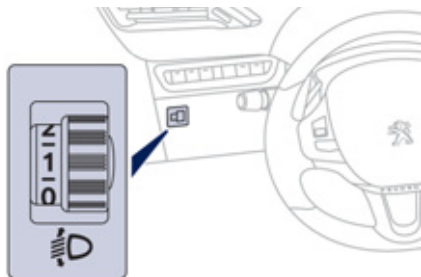

Чтобы не ослеплять других участников дорожного движения, необходимо отрегулировать угол наклона световых пучков фар в зависимости от загрузки автомобиля.

- 0.** 1 или 2 человека на передних сиденьях.
 - Промежуточное положение.
- 1.** 5 человек.
 - 5 человек + разрешенный максимальный груз.
- 2.** Водитель + разрешенный максимальный груз.

i Начальное положение регулятора "0".

Боковое статическое освещение

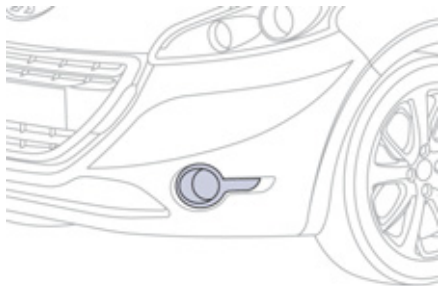

При движении на ближнем или дальнем свете, эта функция служит для освещения противотуманными фарами внутренней траектории виража, если скорость автомобиля менее 40 км/ч (при движении по городу, по извилистой дороге, при проезде перекрестков, при маневрировании на стоянке и т.п.).

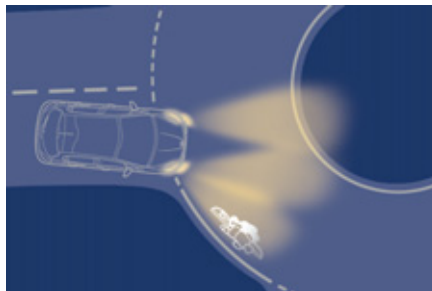

с боковым статическим освещением

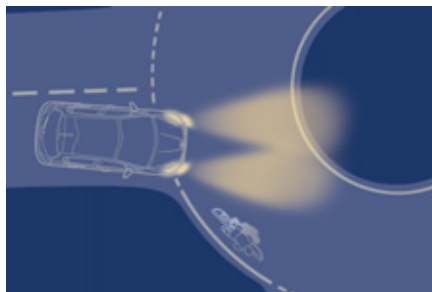

без бокового статического освещения

Включение освещения

Данное освещение работает:

- при включении соответствующего указателя поворота, или
- при превышении определенного угла поворота рулевого колеса.

Выключение освещения

Это освещение не включается:

- до достижения определенного угла поворота рулевого колеса,
- при скорости движения более 40 км/ч,
- при включенной передаче заднего хода.

Настройка системы



Активация и отключение этой функции выполняется через меню настроек систем автомобиля. Данная функция активирована по умолчанию.

Переключатель режимов стеклоочистителя

Передний и задний стеклоочистители позволяют водителю адаптироваться к условиям видимости на дороге в зависимости от погодных условий.

Настраиваемые системы

В зависимости от комплектации автомобиля, на нем можно настраивать автоматическую работу следующих функций:

- автоматическое включение очистителя ветрового стекла,
- автоматическое включение очистителя заднего стекла при включении передачи заднего хода.

Ручные переключатели

Включение и выключение стеклоочистителей осуществляется самим водителем.

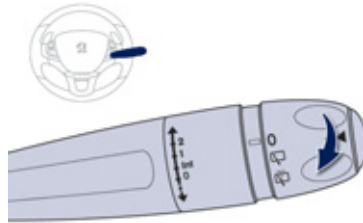

При отсутствии функции автоматического включения стеклоподъемников

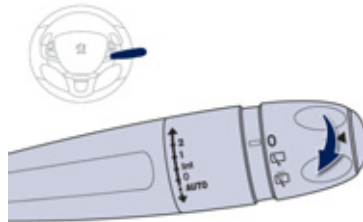

При наличии функции автоматического включения AUTO

Очиститель ветрового стекла

Режимы работы стеклоочистителя:

- | | |
|--------|--|
| 2 | быстрый (при интенсивных осадках), |
| 1 | нормальный (при умеренном дожде), |
| Int | прерывистый (в зависимости от скорости автомобиля), |
| 0 | выключен, |
| ↓ | прерывистый режим (нажмите книзу и отпустите), |
| AUTO ↓ | автоматический (нажмите вниз и отпустите),
однократное включение (кратко потяните ручку на себя). |

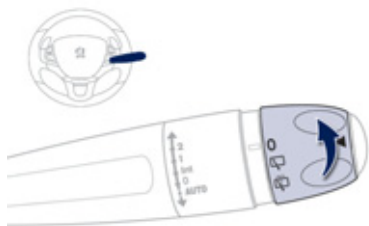

! При обильном снегопаде или интенсивном обледенении, а также при установке устройства для перевозки велосипедов на дверце багажника отключите в меню настроек систем автомобиля автоматическое включение очистителя заднего стекла.

Очиститель заднего стекла

Кольцевой выключатель очистителя заднего стекла:



выключен,



включен прерывистый режим,



работа одновременно с омывателем
(с заданной продолжительностью).

При движении задним ходом

При включении передачи заднего хода очиститель заднего стекла включится автоматически, если при этом включен очиститель ветрового стекла.

Омыватель ветрового стекла

Потяните за рычаг стеклоочистителя к себе. При этом на определенный промежуток времени включится стеклоомыватель и сразу вслед за ним - стеклоочиститель.

Настройка



Активирование и отключение этой функции осуществляется в меню настроек систем автомобиля.

Автомобиль поступает в продажу с функцией, активированной по умолчанию.

Автоматическая работа переднего стеклоочистителя

Очиститель ветрового стекла включается автоматически, т.е. без вмешательства водителя, в случае дождя (датчик дождя расположен за внутрисалонным зеркалом заднего вида), при этом частота взмахов щеток автоматически регулируется в зависимости от интенсивности осадков.

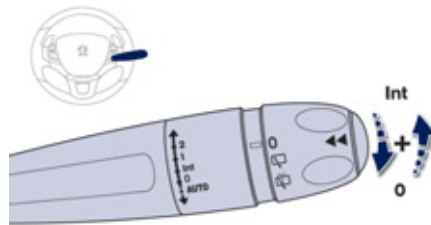
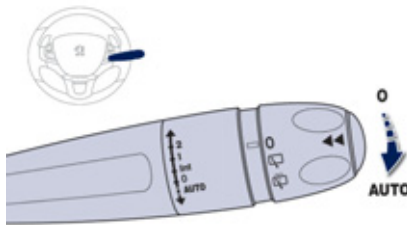

Активирование



Кратко нажмитенизу на выключатель.

На панели приборов загорится световой индикатор и появится сообщение.

Отключение



Еще раз кратко нажмитенизу на выключатель или переведите его в иное положение (Int, 1 или 2).

При этом на панели приборов погаснет световой индикатор и появится сообщение.

i После каждого выключения зажигания более чем на одну минуту, функцию автоматического включения стеклоочистителя необходимо активировать вновь, кратко нажавнизу на выключатель.

Если функция неисправна

В случае неисправности автоматической функции стеклоочиститель будет работать за прерывистом режиме.

Проверьте систему в сервисной сети PEUGEOT или в специализированном техцентре.

- ! Не закрывайте датчик дождя, совмещенный с датчиком освещенности и расположенный на ветровом стекле за зеркалом заднего вида.
Перед отправкой автомобиля в автоматическую моечную установку необходимо выключить автоматический режим стеклоочистителя.
Зимой, перед тем как включить автоматический режим стеклоочистителя, необходимо сначала дожидаться полного оттаивания ветрового стекла.

Установка щеток стеклоочистителя в поднятое положение

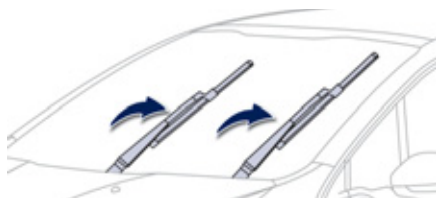

В этом положении щетки очистителя ветрового стекла можно поднять. Это необходимо для того, чтобы очистить щетки от грязи, либо заменить их. В зимнее время их можно приподнять над стеклом, чтобы не они примерзали.

- ☞ До истечения первой минуты после выключения зажигания переведите рычаг включения стеклоочистителя в любой режим: щетки стеклоочистителя займут положение посередине ветрового стекла и останутся.
- ☞ Чтобы уложить щетки в исходное положение, включите зажигание, а затем - стеклоочиститель.

- i Для обеспечения эффективной и надежной работы плоских щеток "flat-blade" рекомендуется:
 - бережно обращаться с ними,
 - систематически промывать их в мыльной воде,
 - не использовать их для прижатия листа картона к ветровому стеклу,
 - заменять их при первых признаках износа.

Плафон

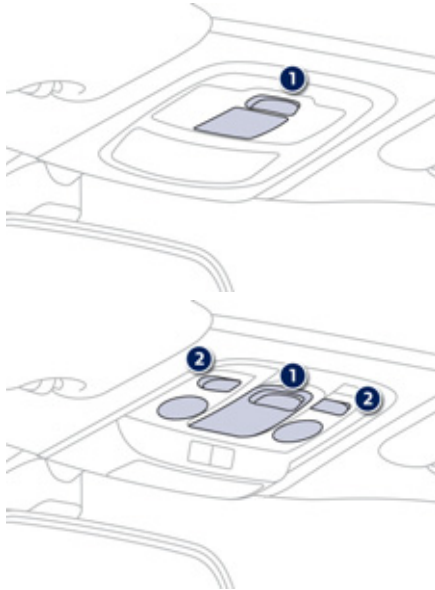

1. Передний плафон общего освещения
2. Плафоны индивидуального освещения



В данном положении происходит постепенное увеличение яркости плафона:

- при отпирании автомобиля,
- при извлечении ключа из замка зажигания,
- при открывании двери,
- при нажатии на пульте дистанционного управления на кнопку определения местонахождения автомобиля.

Плафон постепенно гаснет:

- при запираии автомобиля,
- при включении зажигания,
- 30 секунд спустя после закрывания последней двери.



Выключен.



Включен.



- В режиме "Включен" время горения имеет различную продолжительность:
- при выключенном зажигании: около 10 минут,
 - в режиме экономии электроэнергии: около 30 секунд,
 - при работающем двигателе: без ограничения.

Передние плафоны индивидуального освещения



- ☞ Включите зажигание и нажмите на соответствующий выключатель.



Следите за тем, чтобы никакие предметы не прикасались к плафону.

Приглушенное освещение салона

Мягкое освещение салона улучшает визуальный комфорт в автомобиле в условиях недостаточной общей освещенности.



Включение функции

В темное время суток подсвечивающие светодиоды (на потолке, комбинации приборов, в нишах для ног, на потолочном панорамном люке) загораются автоматически при включении стояночных огней.

Выключение функции

Плафоны приглушенного освещения автоматически гаснут при выключении стояночных огней.



Настройки

Подсветку центральной консоли и панорамного потолочного люка можно настраивать с панели аудиосистемы.

Указатели поворотов

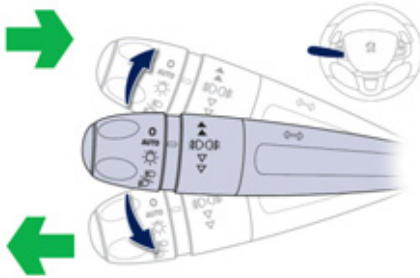

- ☞ Опустите в крайнее положение переключатель, чтобы включить указатель левого поворота.
- ☞ Поднимите в крайнее положение переключатель, чтобы включить указатель правого поворота.

i Если указатель поворота остается невыключенным более 20 секунд, громкость зуммера будет возрастать с увеличением скорости движения автомобиля выше 60 км/ч.

Функция "скоростная автодорога"

Коротко нажмите на ручку управления освещением вверх или вниз, без прохождения центрального фиксированного положения, соответствующие указатели поворота сработают три раза.

Аварийная световая сигнализация

Система визуального оповещения путем одновременного включения всех фонарей указателей поворотов, служащая для предупреждения других участников дорожного движения об аварии, движении на буксире или дорожно-транспортном происшествии.

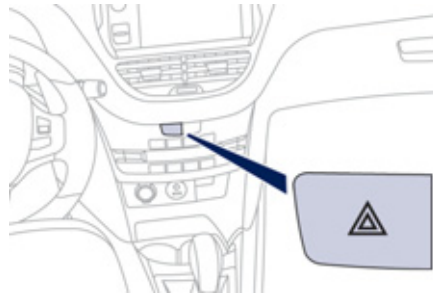

- ☞ Нажмите на этот выключатель, при этом все фонари указателей поворотов начнут мигать.

Аварийная световая сигнализация может работать и при выключенном зажигании.

Автоматическое включение аварийной световой сигнализации

В случае экстренного торможения и в зависимости от скорости замедления, автоматически загораются фонари аварийной сигнализации.

При первом же нажатии на педаль акселератора они гаснут.

- ☞ При необходимости их можно погасить, нажав на кнопку.

Вызов технической или неотложной помощи

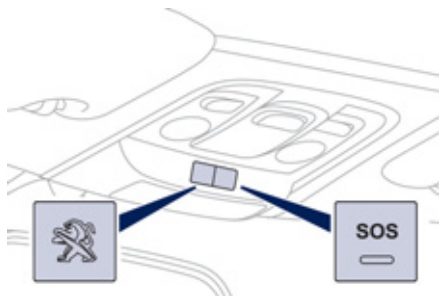

Пользуясь данной системой, Вы можете вызвать неотложную помощь, обратившись в службу технического содействия или в специальное подразделение PEUGEOT. Подробную информацию об этой функции см. в гл. "Аудиосистема и система телематики".

Звуковой сигнал

Система звукового оповещения предназначена для предупреждения других участников дороги об угрожающей опасности.

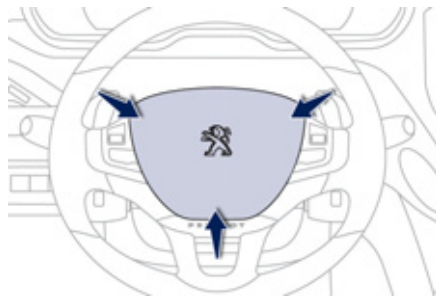

☞ Нажмите на центральную часть рулевого колеса.

- i** Используйте звуковой сигнал только в следующих случаях:
- непосредственная опасность,
 - обгон велосипедиста или пешехода,
 - приближение к плохо просматриваемому участку дороги.

Система динамической стабилизации ESP

В комплексную систему электронного управления динамикой автомобиля входят:

- антиблокировочная система ABS и электронный регулятор тормозных сил REF,
- усилитель экстренного торможения AFU,
- противобуксовочная система ASR,
- система динамической стабилизации CDS.

Понятия и определения

Антиблокировочная система ABS и электронный регулятор тормозных сил REF

Эти системы повышают устойчивость и управляемость автомобиля в режиме торможения и обеспечивают контроль заносов на виражах, особенно на разбитых и скользких дорогах.

Система ABS предотвращает блокировку колес в случае экстренного торможения. Система REF регулирует силу торможения на каждом колесе в отдельности.

Усилитель экстренного торможения AFU

В случае экстренного торможения эта система позволяет быстрее развить оптимальное давление в тормозной системе, способствуя сокращению тормозного пути.

Система автоматически реагирует на скорость нажатия на педаль тормоза. При этом педаль становится несколько мягче, чем обычно, а эффективность торможения возрастает.

Противобуксовочная система ASR

Система ASR оптимизирует распределение тягового усилия между колесами, чтобы исключить их пробуксовку путем воздействия на тормозные механизмы ведущих колес и на работу двигателя. Она также помогает улучшить курсовую устойчивость автомобиля при разгоне.

Система динамической стабилизации CDS

В случае значительного отклонения действительной траектории от той, которую задает водитель, система автоматически воздействует на тормозные механизмы одного или нескольких колес и на работу двигателя, чтобы вернуть автомобиль к движению по заданной траектории, если она не противоречит законам физики.

Работа систем

Антиблокировочная система ABS и электронный регулятор тормозных сил REF



Загорание контрольной лампы, сопровождаемое звуковым сигнализатором и сообщением на дисплее, свидетельствует о неисправности антиблокировочной

системы, которая может привести к потере курсовой устойчивости автомобиля при торможении.



Загорание контрольной лампы одновременно с сигнализатором "STOP", а также звуковым сигналом и сообщением на

дисплее свидетельствует о неисправности электронного регулятора тормозных сил REF, которая может привести к потере курсовой устойчивости автомобиля при торможении.

Срочно остановите автомобиль.

В обоих случаях Вам следует проконсультироваться в сервисной сети PEUGEOT или в специализированном техцентре.



При замене колес допускается устанавливать только сертифицированные для Вашей модели автомобиля колесные диски и шины. Нормальная работа антиблокировочной системы ABS может проявляться в легкой вибрации тормозной педали при торможении.



В случае экстренного торможения, резко нажмите до упора на тормозную педаль, не ослабляя усилия.

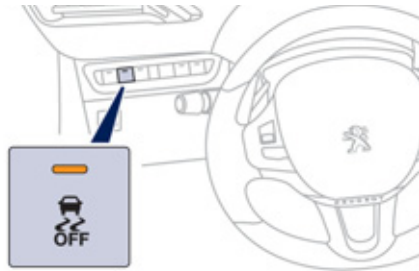

Система динамической стабилизации CDS

Активирование системы

Система активируется автоматически при каждом пуске двигателя.

В случае проскальзывания шин или потери траектории движения, система включается в работу.



В момент ее срабатывания на панели приборов начинает мигать этот сигнализатор.

Отключение

В особо тяжелых условиях вождения (трогание по грязи, застревание в снегу, езда по зыбкому грунту и т.д.) возникает необходимость отключить систему CDS, чтобы колеса, буксуя, обеспечивали автомобилю сцепление с дорогой.



При первой же возможности систему рекомендуется включить вновь.

☞ Нажмите на кнопку.

Загорится контрольная лампа кнопки, означающая, что система CDS больше на работу двигателя не влияет.



Повторное включение системы

Система активируются автоматически после каждого выключения зажигания или по достижении скорости движения 50 км/ч.

☞ Еще раз нажмите на кнопку, чтобы активировать систему принудительно.

Если система неисправна



Загорание этого сигнализатора в сопровождении зуммера и сообщения на экране свидетельствует о неисправности системы.

Обратитесь в сервисную сеть PEUGEOT или в специализированный техцентр, чтобы проверить исправность системы.



Система CDS способна обеспечивать дополнительную безопасность при условии соблюдения нормального стиля вождения, но ее наличие в комплектации автомобиля не должно побуждать водителя идти на неоправданные риски и разгонять автомобиль до чрезмерных скоростей.

Нормальная работа системы основана на обязательном соблюдении требований производителя, предъявляемых к качеству шин и колесных дисков, компонентов тормозной системы, к бортовой электронике и качеству сборочных работ и технического обслуживания в сервисной сети PEUGEOT.

Если Ваш автомобиль побывал в столкновении, обратитесь в сервисную сеть PEUGEOT или в специализированный техцентр, чтобы проверить исправность системы.

Ремни безопасности

Ремни безопасности передних сидений

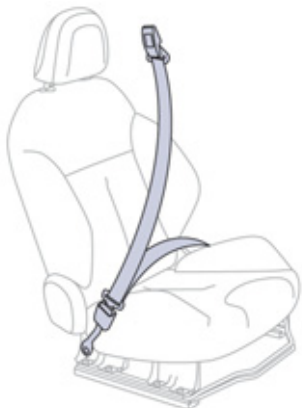

Передние ремни безопасности оборудованы пиротехническими натяжителями и ограничителями усилия натяжения.

Такая система эффективно защищает водителя и переднего пассажира в момент фронтальных и боковых столкновений в ДТП. При достаточно сильном ударе натяжители мгновенно затягивают ремни безопасности и плотно прижимают тела водителя и пассажира к спинкам сидений.

Система пиротехнических натяжителей ремней безопасности работает только при включенном зажигании.

Ограничитель натяжения уменьшает давление ремня на тело, оптимизируя защиту.



Пристегивание ремня

- ☞ Потяните за лямку и вставьте язычок в паз замка.
- ☞ Потяните за лямку чтобы убедиться, что ремень пристегнулся.

Отстегивание ремня

- ☞ Нажмите на красную клавишу замка.
- ☞ Придерживайте ремень при его сматывании.

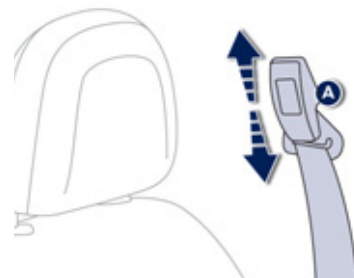

Регулировка ремня по высоте (на 5-дверной модификации)

- ☞ Чтобы опустить верхнюю точку крепления ремня, сожмите фиксатор **A** и передвиньте его вниз.
- ☞ Чтобы поднять точку крепления, переместите фиксатор **A** вверх.

Сигнализатор непристегнутого / отстегнутого ремня безопасности



При включении зажигания на панели приборов загорится этот сигнализатор, если водитель и/или находящийся на переднем сиденье пассажир не пристегнул свой ремень безопасности. По достижении скорости выше 20 км/ч сигнализатор начнет мигать в сопровождении зуммера, звучащего с нарастающей громкостью в течение 2 минут. По истечении двух минут сигнализатор продолжит гореть до тех пор, пока водитель и/или пассажир не пристегнется.

Ремни безопасности задних сидений

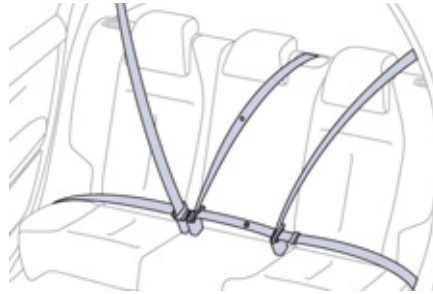

Задние сиденья оборудованы трехточечными ремнями безопасности, а ремни боковых сидений снабжены ограничителями натяжения.

Пристегивание ремня

- ☞ Потяните за ляжку и вставьте язычок в паз замка.
- ☞ Потяните за ляжку чтобы убедиться, что ремень пристегнулся.

Отстегивание ремня

- ☞ Нажмите на красную клавишу замка.
- ☞ Придерживайте ремень при его сматывании.
- ☞ Переместите пряжки боковых ремней вдоль спинки вверх, чтобы защелки ремней не стучали о боковую обивку.

Сигнализатор отстегнутого ремня безопасности



Этот сигнализатор загорится, если задний пассажир или пассажиры отстегнут свой ремень. Начиная со скорости 20 км/ч, сигнализатор будет мигать в сопровождении нарастающего сигнала зуммера в течение 2 минут. Через две минуты он будет постоянно гореть до тех пор, пока пассажир или пассажиры не пристегнутся.

I Водитель обязан убедиться, что пассажиры правильно пользуются ремнями безопасности и что все они пристегнулись перед началом поездки.

Независимо от Вашего местонахождения в автомобиле всегда пристегивайтесь ремнем безопасности, даже при поездках на короткие расстояния.

Не путайте запорные скобы и замки ремней, иначе они не выполнят своих защитных функций.

Ремни оборудованы инерционной катушкой с автоматической подгонкой длины лямки по Вашей фигуре. При отстегивании ремня за ненадобностью его лямка автоматически сматывается на катушку.

Пристегиваясь и отстегиваясь, следите за тем, чтобы ремень правильно сматывался на катушку.

Тазовая лямка ремня должна располагаться как можно ниже на бедрах.

Плечевая лямка должна располагаться на плече у основания шеи.

Инерционные катушки оборудованы механизмом автоматической блокировки ремней на случай дорожно-транспортного происшествия, экстренного торможения или опрокидывания автомобиля. Вы можете разблокировать ремень, потянув за лямку и затем отпустив ее, чтобы она сматалась.

Чтобы эффективно выполнять свою защитную функцию, ремень безопасности:

- должен прилегать к телу как можно плотнее,
- не должен подвергаться систематическому вытягиванию для проверки не скручена ли лямка,
- должен использоваться для пристегивания одного человека,
- не должен иметь надрывов или следов износа,
- не должен подвергаться конструктивным изменениям или переделкам, чтобы не нарушить его надежность и прочность.

В соответствии с действующими требованиями безопасности, все работы, касающиеся вашего автомобиля, должны осуществляться компетентными специалистами в специализированном техническом центре, где имеется оборудование марки PEUGEOT.

Ремни безопасности следует периодически проверять в сервисной сети PEUGEOT или в специализированном техцентре, особенно при обнаружении на них признаков повреждения. Для чистки лямок ремней безопасности пользуйтесь водным раствором мыла или специальным составом для очистки тканевых поверхностей, имеющимся в продаже в сервисной сети PEUGEOT.

После складывания или перемещения сиденья или заднего дивана убедитесь, что ремень безопасности занимает правильное положение и смотан на катушку.

Перевозка детей

Используйте соответствующее детское кресло, если ребенку менее 12 лет или его рост не превышает 1 м 50 см. Запрещается пристегивать более одного пассажира одним ремнем безопасности. Никогда не перевозите ребенка на своих коленях.

В случае столкновения

В зависимости от характера и силы столкновения автомобиля пиротехнический преднатяжитель ремня может сработать до и независимо от срабатывания модуля надувных подушек безопасности. Срабатывание преднатяжителей сопровождается детонационным хлопком с одновременным выделением безвредного дыма воспламенителем пиротехнического патрона, встроенного в систему. В любом случае на панели приборов загорится сигнализатор неисправности системы подушек безопасности.

После любого дорожно-транспортного происшествия необходимо проверить, а возможно и заменить ремни безопасности в сервисной сети PEUGEOT или в специализированном техцентре.

Подушки безопасности

Надувные подушки безопасности предназначены для дополнительной защиты водителя и пассажиров (кроме пассажира, расположенного сзади на среднем сиденье) в случае попадания автомобиля в ДТП. Они дополняют защитное действие ремней безопасности, оборудованных преднатяжителями (не касается пассажира, расположенного сзади на среднем сиденье).

В случае столкновения электронные датчики удара регистрируют и мгновенно анализируют силу фронтальных и боковых ударов в зонах их расположения:

- при резком ударе подушки безопасности мгновенно выбрасываются и надуваются, защищая находящихся в салоне людей (за исключением пассажира, расположенного сзади на среднем сиденье); сразу после удара подушки быстро уменьшаются в объеме, чтобы не закрывать видимость и не препятствовать возможности покинуть автомобиль,
- при менее сильных ударах, при наезде на автомобиль сзади и иногда при его опрокидывании подушки безопасности не срабатывают; в таких случаях для обеспечения оптимальной защиты оказывается достаточно ремней безопасности.

! **Подушки безопасности не работают при выключенном зажигании.** Система подушек безопасности срабатывает только единожды. При повторном столкновении (в данном ДТП или в последующем) подушка безопасности больше не сработает.

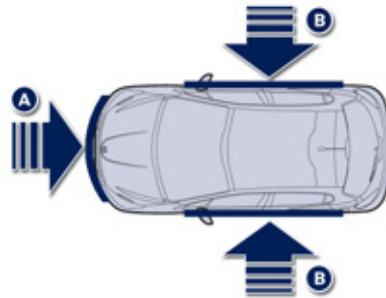

Зоны расположения датчиков удара

- A.** Зона фронтального удара.
- B.** Зона бокового удара.

i Срабатывание пиротехнической системы подушек безопасности сопровождается негромким хлопком и выделением небольшого количества безвредного газа. Этот газ не влияет на здоровье, но в некоторых случаях может оказать незначительное раздражающее воздействие на людей с повышенной чувствительностью. Хлопок сработавшего патрона может на короткое время слегка заложить уши.

Фронтальные подушки безопасности

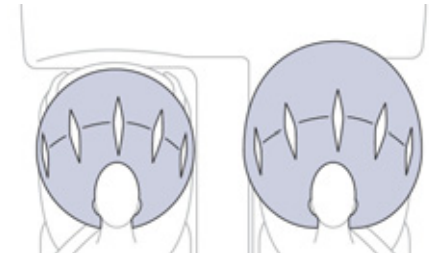

Данная система служит для защиты головы и грудной клетки водителя и переднего пассажира и их предохранения от травм в случае сильного фронтального столкновения автомобиля в ДТП. Подушка безопасности водителя встроена в ступицу рулевого колеса, а переднего пассажира - в панель над перчаточным ящиком.

Срабатывание подушек

Обе подушки срабатывают одновременно, за исключением случаев, когда передняя подушка безопасности пассажира отключена. Срабатывание происходит при резком фронтальном ударе, направленном горизонтально в направлении от передней части автомобиля к задней и приходящемся либо на всю зону **A**, либо на ее часть. В момент срабатывания передняя подушка безопасности надувается, располагаясь между грудной клеткой и головой переднего пассажира и рулем, со стороны водителя, и панелью приборов со стороны пассажира, чтобы смягчить удар водителя и переднего пассажира о панель приборов.

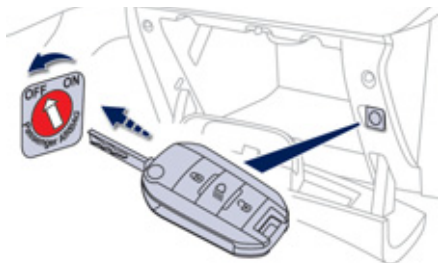

Отключение подушки безопасности

Отключать можно только фронтальную подушку безопасности пассажира:

- ☞ Вставьте ключ в выключатель подушки безопасности пассажира,
- ☞ поверните его в положение "OFF",
- ☞ выньте его из этого положения.



При включенном зажигании, пока подушка будет оставаться отключенной, эта контрольная лампа будет продолжать гореть.

! Для безопасной перевозки ребенка обязательно отключайте подушку безопасности переднего пассажира, если устанавливаете на его место детское кресло "спинкой вперед". В противном случае, резкий выброс подушки при ее срабатывании может привести к ранению или гибели ребенка.

Восстановление активного состояния подушки

Убрав с сиденья детское кресло, **выключите зажигание** и поверните выключатель в положение "ON", чтобы вновь активировать подушку безопасности и обеспечить защиту переднего пассажира в случае аварии.

Контроль исправности



В случае загорания этого сигнализатора на панели приборов в сопровождении зуммера и сообщения на многофункциональном дисплее, обратитесь в сервисную сеть PEUGEOT или в специализированный техцентр для проверки системы. Может случиться так, что подушки не сработают от резкого удара при попадании автомобиля в ДТП.



Если этот сигнализатор мигает, обратитесь в сервисную сеть PEUGEOT или в специализированный техцентр. Иначе может случиться так, что подушка безопасности переднего пассажира не сработает в случае резкого удара при попадании автомобиля в ДТП.



Если хотя бы один из двух сигнализаторов подушек безопасности горит и не гаснет, не устанавливайте детское кресло на сиденье переднего пассажира. Проверьте систему в сервисной сети PEUGEOT или в специализированном техцентре.

Боковые подушки безопасности

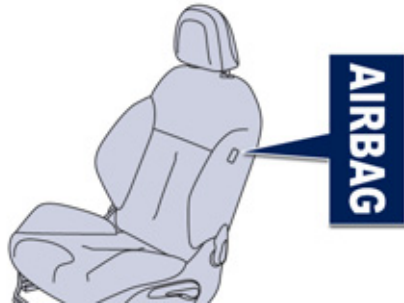

Боковые подушки безопасности предназначены для защиты водителя и пассажира переднего сиденья от травм грудной клетки, между тазобедренным суставом и плечом. Обе подушки встроены в каркас спинки сиденья со стороны двери.

Срабатывание подушек

Они срабатывают независимо одна от другой в случае сильного бокового удара извне в зону **В**, направленного внутрь автомобиля перпендикулярно к продольной оси в горизонтальной плоскости. Боковая подушка заполняет пространство между тазобедренным суставом и плечом пассажира переднего сиденья и соответствующей дверной панелью.

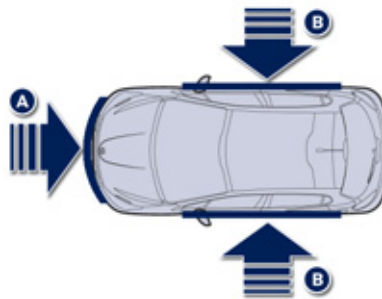

Зоны расположения датчиков удара

- А.** Зона фронтального удара.
- В.** Зона бокового удара.

Оконные подушки-шторы

Оконные подушки срабатывают в случае сильного бокового удара, защищая водителя и пассажиров (кроме пассажира, расположенного сзади на среднем сиденье) и снижая при этом риск получить травму головы. Подушки-шторы встроены в стойки и в верхнюю часть потолка.

Срабатывание подушек

Подушка-штора срабатывает одновременно с соответствующей боковой подушкой в случае сильного бокового удара извне в зону **В**, направленного перпендикулярно к продольной оси в горизонтальной плоскости. Надувная штора заполняет пространство между расположенными на передних или задних сиденьях пассажирами и окнами.

Нарушения в работе



Если этот сигнализатор загорелся в сопровождении зуммера и сообщения на дисплее,

обратитесь в сервисную сеть PEUGEOT или в специализированный техцентр для проверки системы. Иначе может случиться так, что подушки не сработают от резкого удара при попадании автомобиля в ДТП.



При незначительных боковых касаниях, а также при опрокидываниях, подушка может не сработать. При фронтальных столкновениях и ударах сзади подушка не должна срабатывать.

! **Для обеспечения наибольшей эффективности подушек безопасности необходимо выполнять следующие правила:**

Сесть, приняв естественное вертикальное положение.

Пристегнуться своим ремнем безопасности, который должен быть правильно отрегулирован. Ничего не размещать между людьми, сидящими на передних сиденьях, и подушками безопасности (детей, животных, предметы и т.п.). Они могут помешать работе подушек или поранить людей, сидящих на передних сиденьях.

После аварии или угона автомобиля необходимо обязательно проверить систему подушек безопасности.

Работы с системами подушек безопасности проводить нужно в сервисной сети PEUGEOT или в специализированном техцентре.

Даже при соблюдении перечисленных правил сохраняется риск получить травму или легкие ожоги верхней части тела и головы в случае срабатывания подушки безопасности. Следует помнить, что она раскрывается практически мгновенно (за тысячные доли секунды), после чего она сразу же начинает сдуваться - при этом через предусмотренные в ней клапаны из нее выпускается горячий газ.

Фронтальные подушки безопасности

Не водите автомобиль, удерживая рулевое колесо за спицы, и не кладите руки на ступицу рулевого колеса. Пассажиру запрещается класть ноги на панель управления.

По возможности откажитесь от курения, поскольку при надувании подушек безопасности это может привести к ожогам или ранениям сигаретой или трубкой.

Запрещается снимать и протыкать ступицу рулевого колеса, в которой находится подушка, или подвергать ее сильным ударам.

Боковые подушки безопасности

На сиденья допускается надевать только сертифицированные чехлы, не мешающие срабатыванию боковых подушек безопасности. Чтобы узнать, какие чехлы предназначены для Вашего автомобиля, обратитесь за консультацией в сервисную сеть PEUGEOT (см. главу "Практическая информация - § Аксессуары"). Запрещается привинчивать или приклеивать какие-либо предметы к спинкам сидений (напр., для одежды и т.п.). Это может привести к травмированию грудной клетки и рук в случае срабатывания боковых подушек безопасности. Не приближайтесь к двери ближе, чем это необходимо.

Надувные оконные подушки-шторы

Запрещается прикреплять или приклеивать какие-либо предметы к потолку салона. Это может привести к травмированию головы в случае срабатывания подушки-шторы. При наличии на автомобиле потолочных поручней, запрещается отвинчивать их, так как ими же прикреплены к потолку и подушки-шторы.

Общая информация о детских креслах

При разработке автомобиля специалисты PEUGEOT уделили много внимания проблеме безопасной перевозки детей, но безопасность Ваших детей также зависит и от Вас.

Для надлежащего обеспечения безопасности детей соблюдайте следующие рекомендации:

- в соответствии с европейским законодательством, **все дети моложе 12 лет, либо ростом менее 1 м 50 см должны перевозиться в специальных детских креслах, прошедших сертификацию на соответствие нормам безопасности, учитывающих их весовые показатели** и устанавливаемых на сиденьях, оборудованных ремнями безопасности или креплениями ISOFIX*,
- по статистике, для безопасной перевозки детей лучше использовать задние сиденья автомобиля,
- детей весом менее 9 кг перевозите только в положении "спинкой вперед" как на переднем сиденье, так и на заднем.

i Специалисты PEUGEOT рекомендуют размещать детей на задних боковых сиденьях автомобиля:

- "спинкой вперед" до достижения ими 2-летнего возраста,
- "лицом вперед" после достижения ими 2-летнего возраста.

* В каждой стране перевозка детей в автомобиле регламентируется действующим в ней собственным законодательством. Читайте правила, принятые в Вашей стране.

Установка детского кресла на переднем сиденье



"Спинкой вперед"

При установке детского кресла для перевозки ребенка "спинкой вперед" **на сиденье переднего пассажира, подушку безопасности пассажира следует обязательно отключать. Иначе надувшаяся подушка безопасности может привести к тяжелому травмированию или гибели ребенка.**



"Лицом вперед"

При установке детского кресла для перевозки ребенка "лицом вперед" **на сиденье переднего пассажира, это сиденье следует сдвинуть максимально назад, привести его в верхнее положение, выпрямить спинку и оставить включенной подушку безопасности переднего пассажира.**

i Убедитесь, что ремень безопасности надлежаще натянут.

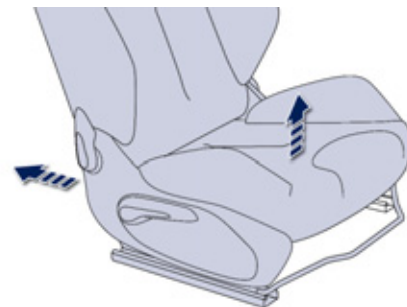

Сиденье пассажира в крайнем верхнем положении и максимально отодвинуто назад.



Отключение подушки безопасности пассажира ("OFF")

Читайте указания на этикетке, наклеенной с обеих сторон на противосолнечный козырек пассажира.

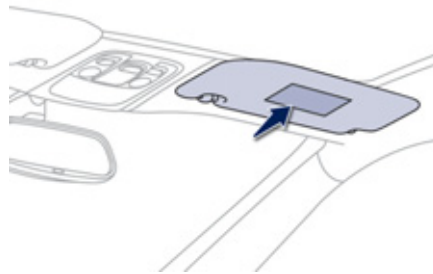
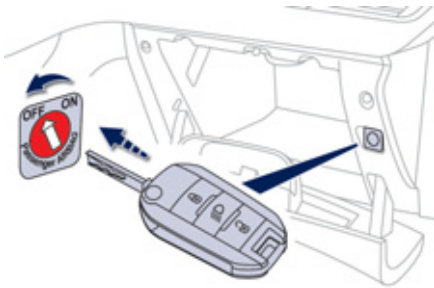

i Чтобы обеспечить безопасность своего ребенка, обязательно отключайте подушку безопасности переднего пассажира при установке на его сиденье детского кресла "спинкой вперед". В противном случае, надувшаяся подушка безопасности может травмировать или повлечь гибель ребенка.

Детские сиденья, рекомендованные PEUGEOT

Компания "Автомобили PEUGEOT" предлагает широкий выбор детских кресел из своего каталога, закрепляемых **трехточечным ремнем безопасности**.

Группа 0+: от новорожденных до 13 кг	Группы 1, 2 и 3: от 9 до 36 кг
 <p>L1 Кресло "RÖMER Baby-Safe Plus" Устанавливается "спинкой вперед".</p>	 <p>L2 "KIDDY Comfort Pro" Обязательно используйте защитную лямку при перевозке детей младенческого возраста (от 9 до 18 кг).</p>
Группы 2 и 3: от 15 до 36 кг	
 <p>L3 Кресло "RECARO Start".</p>	 <p>L4 Кресло "KLIPPAN Optima" С возраста 6 лет (около 22 кг) следует использовать только сиденье-бустер.</p>
 <p>L5 "RÖMER KIDFIX" Может фиксироваться при помощи креплений ISOFIX. Ребенок пристегнут ремнем безопасности.</p>	

Размещение детских кресел, закрепляемых ремнем безопасности

В соответствии с европейской регламентацией, приведенная здесь таблица дает представление о возможности размещения детских кресел, закрепляемых ремнем безопасности и сертифицированных как "универсальные" (а) в зависимости от весовой группы ребенка и места установки в салоне автомобиля.

Весовая группа / примерный возраст					
Место		До 13 кг (группы 0 (b) и 0+) До 1 года	От 9 до 18 кг (группа 1) От 1 до 3-х лет	От 15 до 25 кг (группа 2) От 3-х до 6 лет	От 22 до 36 кг (группа 3) От 6 до 10 лет
Сиденье переднего пассажира (c) - с бустером - без бустера		U(R)	U(R)	U(R)	U(R)
		U	U	U	U
Задние боковые сиденья		U	U	U	U
Заднее центральное сиденье		U	U	U	U

(a) Универсальное детское кресло: детское кресло, устанавливаемое на всех моделях автомобилей при помощи ремня безопасности.

(b) Группа 0: от новорожденных до младенцев весом до 10 кг. Не допускается устанавливать колыбели и "люльки" на сиденье переднего пассажира.

(c) Перед тем, как разместить ребенка на этом месте, см. правила, действующие в Вашей стране.

U: сиденье, адаптированное под установку детского кресла, закрепляемого ремнем безопасности и сертифицированного как "универсальное" для перевозки ребенка в положении "спинкой вперед" и/или "лицом вперед".

U(R): то же, что и **U**, устанавливается на штатное сиденье, которое следует поднять на максимальную высоту и отодвинуть в крайнее заднее положение.

Рекомендации по правильной установке детского кресла

! Небрежная установка детского кресла в автомобиле снижает надежность защиты ребенка в случае столкновения. Не забывайте пристегивать ремни безопасности или лямки детского кресла так, чтобы они плотно прилегли к его телу, даже при переездах на короткие расстояния. Закрепляя детское кресло при помощи ремня безопасности, убедитесь, что ремень плотно прилегает к нему и надежно удерживает его на штатном сиденье автомобиля. Если пассажирское сиденье, на котором Вы сидите, регулируется, передвиньте его, если понадобится, вперед. Для оптимальной установки детского кресла проверьте, чтобы спинка кресла опиралась на спинку штатного сиденья автомобиля, а подголовник сиденья не мешал креслу занять правильное положение. Если подголовник приходится снять, примите меры, чтобы он был убран в надежное место или закреплен так, чтобы не превратиться в стремительно летящий "снаряд" в случае резкого торможения.

Не следует перевозить на переднем сиденье детей в возрасте до 10 лет в положении "лицом вперед" за исключением случаев, когда задние сиденья заняты другими детьми или если задние сиденья сняты или сложены. Отключайте подушку безопасности переднего пассажира сразу при установке на его сиденье детского кресла "спинкой вперед".

Если этого не сделать, надувшаяся в случае аварии подушка может привести к тяжелому травмированию или гибели ребенка.

Установка кресла с сиденьем-бустером

Верхняя ветвь ремня должна проходить по плечу ребенка, не затрагивая область шеи. Убедитесь, что нижняя ветвь ремня безопасности расположена на бедрах ребенка.

Специалисты PEUGEOT рекомендуют Вам воспользоваться сиденьем-бустером со спинкой, оборудованной пазом, правильно направляющим ленту ремня на уровне плеча.

В целях безопасности, не оставляйте:

- ребенка или детей в автомобиле одних без присмотра,
- ребенка или животное в автомобиле с закрытыми окнами, если он стоит на солнце,
- ключи в автомобиле в доступном для детей месте.

Во избежание случайного открывания детьми задних дверей и окон задних дверей пользуйтесь устройством блокировки дверных замков.

Не следует опускать стекла окон задних дверей более, чем на треть.

Для защиты детей от солнечных лучей установите на задних боковых окнах шторки.

Крепления "ISOFIX"

Ваш автомобиль сертифицирован в соответствии с **новыми нормативами**, предъявляемыми к системе ISOFIX.

Сиденья, представленные ниже, оборудованы креплениями ISOFIX, отвечающими требованиям этих нормативов:

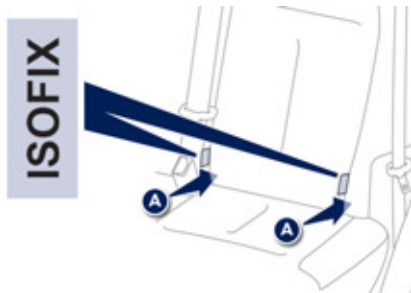
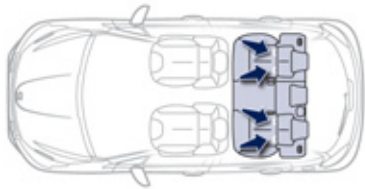

Конструктивно они состоят из трех проушин, имеющих на каждом сиденье:

- двух проушин **A**, расположенных между спинкой и подушкой штатного сиденья автомобиля и помеченных этикетками,

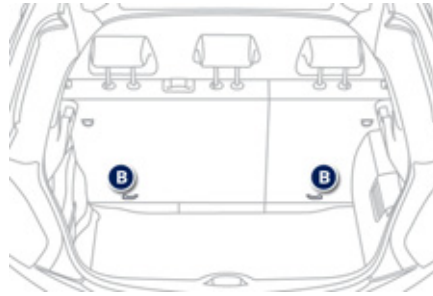

- расположенной за сиденьем проушины **B**, называемой "**Top Tether**", служащей для закрепления верхней лямки.

Конструкция замков "ISOFIX" обеспечивает надежную, прочную и быструю установку кресла для перевозки ребенка в Вашем автомобиле.

Во время установки детского кресла ISOFIX на заднее левое сиденье, перед тем как закрепить его, уберите в сторону задний центральный ремень безопасности, чтобы не защемить его установленным креслом.

Детские кресла "ISOFIX" оборудованы двумя замками, входящими в зацепление с двумя проушинами **A**.

Некоторые сиденья оборудованы также **верхней ляжкой**, которая крепится к проушине **B**.

Чтобы ее закрепить, приподнимите или уберите подголовник и протяните ляжку через верх спинки. Зацепите крюк за проушину **B** и максимально натяните верхнюю ляжку.

! Небрежная установка детского кресла в автомобиле снижает надежность защиты ребенка в случае столкновения.

О детских креслах "ISOFIX", сертифицированных для установки в Вашем автомобиле, читайте в сводной таблице.

Сертифицированные детские кресла ISOFIX, рекомендованные PEUGEOT для Вашего автомобиля

FAIR G0/1S (типоразмер: C)

Группа 0/1: до 18 кг



Устанавливается "спинкой вперед" на базе ISOFIX, которая крепится к проушинам **A** с подставкой (тип A), опирающейся на пол автомобиля.
6 положений наклона корпуса.

Модель RÖMER Duo Plus ISOFIX (типоразмер B1)

Группа 1: от 9 до 18 кг



Устанавливается "лицом вперед".

Крепится к проушинам **A**, так же, как к проушине **B**, называемой TOP TETHER, при помощи верхней лямки.

Перевозка в 3 положениях: сидячем, полулежащем и положении лежа.

Можно установить "лицом вперед", закрепив к штатному сиденью автомобиля при помощи трехточечного ремня безопасности.

Отодвиньте переднее сиденье автомобиля так, чтобы ноги ребенка не касались его спинки.

i Следуйте инструкциям по установке детских кресел, которые приложил изготовитель.

Сводная таблица размещения детских кресел ISOFIX

В соответствии с европейской регламентацией приведенная здесь таблица дает представление о возможности размещения детских кресел ISOFIX на штатных сиденьях автомобиля, оборудованных замками ISOFIX.

Типоразмер универсальных и полууниверсальных детских кресел ISOFIX, обозначаемый буквами от **A** до **G**, указывается на самом кресле рядом с логотипом ISOFIX.

	Вес ребенка / примерный возраст									
	Менее 10 кг (группа 0) До 6 месяцев		Менее 10 кг (группа 0) Менее 13 кг (группа 0+) До 1 года			От 9 до 18 кг (группа 1) От 1 до 3 лет				
Тип кресла ISOFIX	Колыбель		"спинкой вперед"			"спинкой вперед"		"лицом вперед"		
Типоразмер ISOFIX	F	G	C	D	E	C	D	A	B	B1
Сиденье переднего пассажира 	Не ISOFIX									
Задние боковые сиденья 	X		IL-SU*	IL-SU	IL-SU*	IL-SU	IUF IL-SU			
Заднее среднее сиденье 	Не ISOFIX									

IUF: сиденье, адаптированное под установку универсального детского кресла "Isofix Universal" для перевозки "лицом вперед", оборудованное верхней лямкой.

IL-SU: сиденье, адаптированное под установку полууниверсального детского кресла "Isofix Semi-Universal":

- для перевозки ребенка в положении "лицом вперед" с опорной стойкой или "спинкой вперед" с верхней лямкой,
- "лицом вперед" с опорной стойкой,
- в колыбели с верхней лямкой или с опорной стойкой.

Крепление кресла при помощи верхней лямки описано в параграфе "Крепления ISOFIX".

X: сиденье не адаптированное для установки на нем детского кресла указанной весовой группы.

* Обязательно снимите подголовник.

Механическая блокировка замков от открывания детьми

Система механической блокировки замков для предотвращения случайного отпирания задних дверей из салона.

Выключатели блокировки расположены на торцах задних дверей.

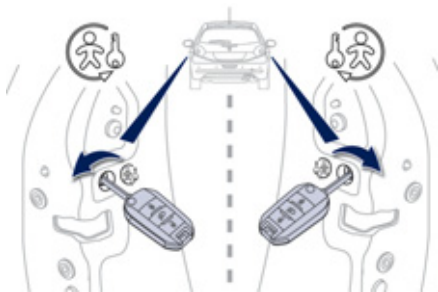

Включение блокировки

- ☞ Поверните замок красного цвета до упора ключом зажигания:
 - в левую сторону для блокировки задней левой двери,
 - в правую сторону для блокировки задней правой двери.

Выключение блокировки

- ☞ Поверните замок красного цвета до упора ключом зажигания:
 - в правую сторону для разблокирования задней левой двери,
 - в левую сторону для разблокирования правой двери.

"Детская" блокировка замков с электроприводом

Система дистанционной блокировки замков и стеклоподъемников предназначена для предотвращения случайного отпирания задних дверей из салона.

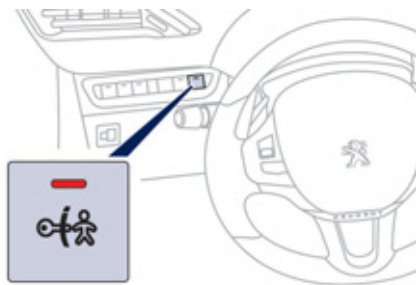

Включение

- ☞ Включите зажигание и нажмите на эту кнопку.
- При этом контрольная лампа кнопки загорится одновременно с сообщением, подтверждающим включение системы. Она будет гореть до тех пор, пока "детская блокировка" будет оставаться включенной. При этом двери по-прежнему можно открывать с внешней стороны и управлять задними стеклоподъемниками с места водителя.

Отключение

- ☞ Включите зажигание и еще раз нажмите на эту кнопку.
- При этом контрольная лампа кнопки погаснет одновременно с сообщением, подтверждающим отключение системы. Она не будет гореть до тех пор, пока "детская блокировка" будет оставаться отключенной.

! Любое иное состояние контрольной лампы будет свидетельствовать о неисправности электронной системы "детской" блокировки замков. Проверьте систему в сервисной сети PEUGEOT или в специализированном техцентре.

! Данная система работает независимо от системы центрального замка и никогда не заменяет его. Проверьте исправность "детской" блокировки замков всякий раз, как включаете зажигание. Выходя из автомобиля, никогда не оставляйте ключ в замке зажигания, даже если отлучаетесь ненадолго. При сильном ударе в ДТП электронная блокировка замков автоматически снимается, чтобы не препятствовать покиданию автомобиля пассажирами задних сидений.

Комплект принадлежностей для временного устранения прокола в шине

В комплект входят компрессор и флакон с герметиком для заделки проколов, при помощи которого можно отремонтировать шину **на короткое время**, чтобы доехать до ближайшей мастерской.

С его помощью можно заделать большинство проколов, способных вставить колесо из строя, расположенных либо по центру протектора, либо на его боковине.

Местонахождение ремкомплекта



Комплект находится в специальном футляре под полом багажного отсека.

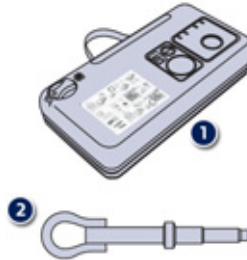

Перечень инструментов

Все перечисленные здесь инструменты предназначены только для Вашего автомобиля, а их набор зависит от комплектации автомобиля. Не используйте их для других целей.

1. Компрессор 12 вольт.
Содержит емкость с герметиком для временной заделки прокола и поддержания надлежащего давления воздуха в шине.
2. Съёмное буксирное кольцо.
См. параграф "Буксировка автомобиля".

Описание комплекта

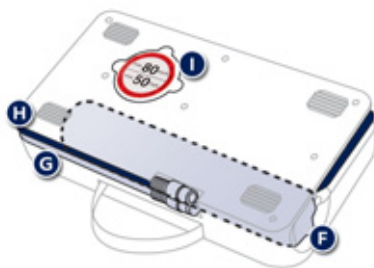

- A. Переключатель режимов "Ремонт" и "Накачивание".
- B. Выключатель: "включено" "I" / "выключено" "O".
- C. Кнопка для выпуска воздуха из шины.
- D. Манометр (градуировка: бар или psi).
- E. Отделение, в которое складываются:
 - электрошнур с адаптером для включения в розетку 12 В,
 - различные переходники и насадки для бытового накачивания мячей, велошин и т.п.

- F. Флакон с герметиком.
- G. Белый шланг с заглушкой для ремонта шины.
- H. Черный шланг для накачивания.
- I. Самоклеящаяся табличка с напоминанием о необходимости ограничивать скорость.

i Самоклеящуюся табличку I необходимо наклеить на руль чтобы не забыть, что вы едете на временном колесе. Во время движения на колесе, отремонтированном с помощью такого ремкомплекта, не превышайте скорость 80 км/час.

Порядок действий при ремонте колеса

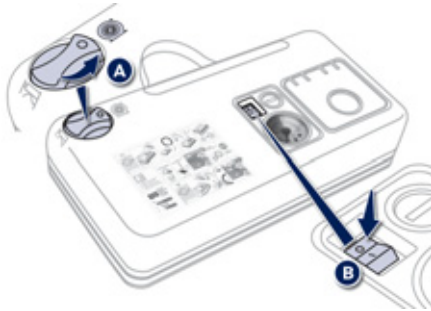

1. Заделка прокола в шине при помощи герметика

- ☞ Выключите зажигание.
- ☞ Поверните ручку **A** в положение "Ремонт".
- ☞ Убедитесь, что выключатель **B** находится в положении "O".



i При заделке прокола постарайтесь не извлекать застрявшее в шине инородное тело.

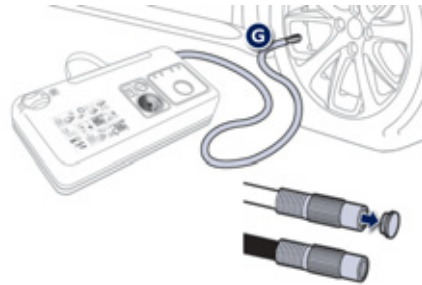

- ☞ Вытяните во всю длину белый шланг **G**.
- ☞ Отверните заглушку белого шланга.
- ☞ Соедините белый шланг с вентилем проколотого колеса.



Будьте осторожны в обращении с герметиком - в нем содержатся этиленгликоль, канифоль и др. вещества, раздражающие слизистую дыхательных путей и глаз. Его следует хранить в местах, недосягаемых для детей.



- ☞ Вставьте электрошнур компрессора в бортовую розетку 12 В.
- ☞ Запустите двигатель и оставьте его работать.



- ☞ Переведите кнопку выключателя **B** в положение "I", чтобы включить компрессор и накачайте колесо до достижения давления в нем 2,0 бар. Герметик подается под давлением в шину; не снимайте шланг с вентиля во время накачивания (чтобы не испачкаться брызгами).

i Не включайте компрессор, если его белый шланг не подсоединен к вентилю колеса: иначе герметик прольется на пол.

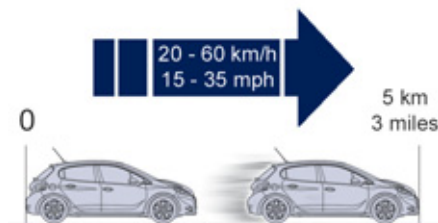

- ☞ Уберите комплект и закройте белый шланг заглушкой. Примите меры, чтобы не испачкать автомобиль пятнами герметика. Комплект держите на всякий случай неподалеку.
- ☞ Поезжайте сразу же, при этом около пяти километров следует проехать на медленной скорости (20... 60 км/ч), чтобы дать составу закрыть прокол.
- ☞ Сделайте остановку, чтобы проверить состояние шины и давление в ней, используя комплект для ремонта шин.

i Если через пять-семь минут давление в шине не достигнет этого параметра, значит она не подлежит ремонту; обратитесь в сервисную сеть PEUGEOT или в специализированный техцентр, где Ваш автомобиль отремонтируют.



2. Накачивание

- ☞ Поверните переключатель **А** в положение "Накачивание".
- ☞ Вытяните во всю длину черный шланг **Н**.
- ☞ Подсоедините черный шланг к вентилю отремонтированного колеса.

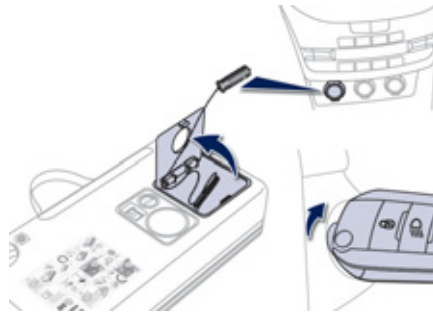

- ☞ Подключите электрошнур компрессора к бортовой розетке 12 В.
- ☞ Еще раз запустите двигатель и оставьте его работать.



☞ При первой же возможности обратитесь в сервисную сеть PEUGEOT или в специализированный техцентр. Обязательно сообщите мастеру о том, что Вы воспользовались ремкомплект. Он проверит шину и вынесет решение о возможности ремонта или необходимости замены поврежденной шины.

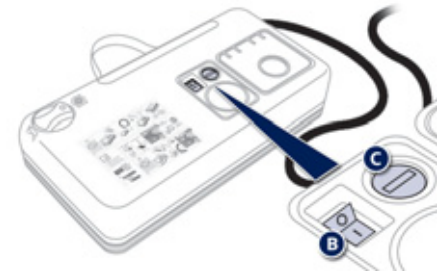

- ☞ Отрегулируйте давление воздуха в шине при помощи компрессора (чтобы подкачать: переведите выключатель **В** в положение "I"; чтобы спустить: переведите выключатель **В** в положение "O" и нажмите на кнопку "**С**") до рекомендованного для Вашего автомобиля параметра, указанного на этикетке в проеме двери водителя. Если после этого давление будет падать, значит прокол не устранен. Обратитесь в сервисную сеть PEUGEOT или в специализированный техцентр для устранения неисправности.
- ☞ Отсоедините комплект и уберите его на место.
- ☞ Ведите автомобиль на умеренной скорости (не более 80 км/ч), при этом пробег следует ограничить расстоянием не более 200 км.

Извлечение флакона



- ☞ Уберите черный шланг.
- ☞ Высвободите отогнутый вбок белый шланг.
- ☞ Держите компрессор вертикально.
- ☞ Отверните флакон, держа его за нижнюю часть.

! Не испачкайтесь вытекающими остатками герметика.
Срок хранения герметика указан на флаконе.
Флакон с герметиком предназначен для однократного использования; даже если он был слегка начат, его следует заменить.
Не выбрасывайте использованный флакон куда попало, сдайте его в сервисную сеть PEUGEOT или отнесите на пункт сбора отходов.
Не забудьте купить новый флакон с герметиком для ремонта шин в сервисной сети PEUGEOT или в специализированном техцентре.

Контрольная проверка давления / Подкачивание и накачивание в быту



Компрессор также можно использовать без подачи герметика:

- для контроля давления и подкачивания шин,
- для накачивания различных предметов (шаров, шин велосипеда...)

- ☞ Поверните переключатель **A** в положение "Накачивание".
 - ☞ Вытяните во всю длину черный шланг **H**.
 - ☞ Подсоедините черный шланг к вентилю колеса или предмету, который нужно накачать.
- При необходимости, наденьте на шланг соответствующий переходник, имеющийся в комплекте.

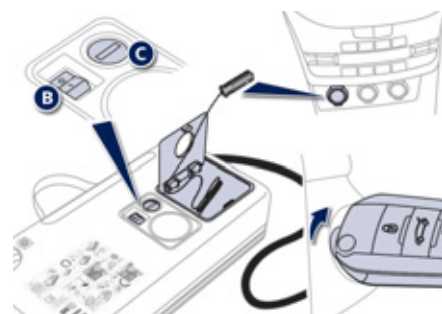

- ☞ Включите шнур компрессора в бортовую розетку автомобиля 12 В.
- ☞ Запустите двигатель и оставьте его работать.
- ☞ Отрегулируйте давление воздуха при помощи компрессора (чтобы подкачать: переведите выключатель **B** в положение "I"; чтобы спустить: переведите выключатель **B** в положение "O" и нажмите на кнопку **C**) до рекомендованного для Вашего автомобиля или накачиваемого предмета параметра.
- ☞ Отсоедините шланг и уберите весь комплект.

Замена колеса

Порядок действий при замене проколотого колеса запасным с использованием штатного комплекта инструментов.

Доступ к инструментам



Комплект инструментов расположен под полом багажного отсека.

Чтобы достать инструменты:

- ☞ откройте багажник,
- ☞ приподнимите и уберите пол,
- ☞ достаньте модуль с инструментами.

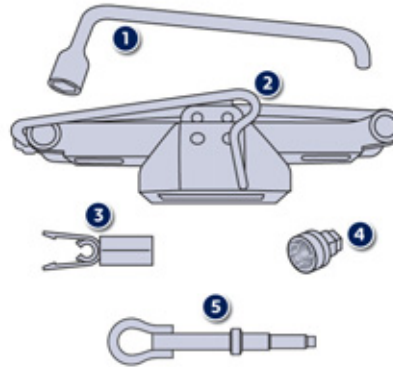

Перечень инструментов

Перечисленные здесь инструменты предназначены только для Вашего автомобиля, а их набор зависит от его комплектации. Не используйте их для других целей.

1. Баллонный ключ.
Служит для снятия колпака и отворачивания болтов крепления колеса.
2. Домкрат с ручкой в комплекте.
Служит для поднятия автомобиля.

3. Съемник декоративных колпачков.
Служит для снятия декоративных колпачков с колесных болтов на легкосплавных дисках.
4. Втулка для "антикражных" болтов (в перчаточном ящике).
Используется в качестве переходника для отворачивания "антикражных" болтов баллонным ключом.
5. Буксирное кольцо.
См. параграф "Буксировка автомобиля".

Доступ к запасному колесу

i Колесо с колпаком

После установки колеса на место установите на него декоративный колпак, совместив его метку с воздушным вентилем, а затем придавив его ладонью по всей окружности.

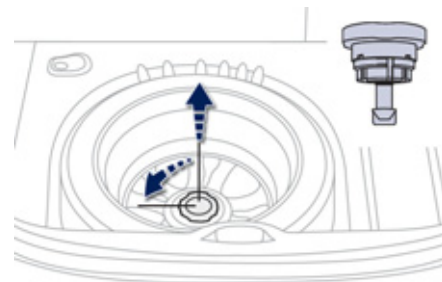
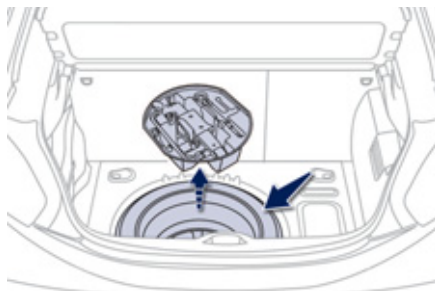

Запасное колесо находится в нише пола багажного отсека.

В зависимости от страны поставки, запасное колесо может быть смонтировано либо на штампованном диске, либо на легкосплавном, либо на неполноразмерном типа "галета".

О том, как его достать, читайте в разделе "Доступ к инструментам".

Извлечение колеса

- ☞ Отверните расположенный в центре винт желтого цвета.
- ☞ Приподнимите запасное колесо со своей стороны и потяните его на себя.
- ☞ Выньте колесо из багажного отсека.

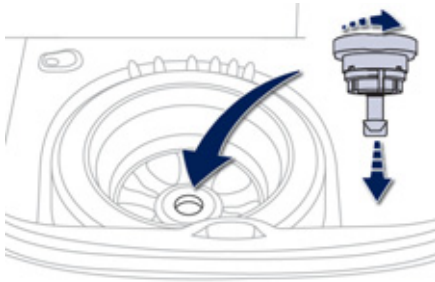

Укладка колеса на место

- ☞ Уложите колесо в нишу багажного отсека.
- ☞ Отверните на несколько оборотов желтый винт, а затем установите его в центре колеса.
- ☞ Чтобы тщательно закрепить колесо, заверните винт полностью, пока не послышатся щелчки.
- ☞ В центре колеса уложите инструментальный модуль и закрепите его.

Демонтаж колеса

i Меры предосторожности

Установите автомобиль так, чтобы не мешать движению транспорта: при этом площадка должна быть, по возможности, твердой, горизонтальной и нескользкой.

Включите стояночный тормоз, выключите зажигание и включите первую передачу*, чтобы заблокировать колеса.

Убедитесь, что контрольные лампы стояночного тормоза горят, не мигая, на панели приборов.

Убедитесь, что в автомобиле никого не осталось, а Ваши пассажиры отошли от автомобиля на безопасное расстояние.

Категорически запрещается находиться под автомобилем, стоящим только на домкрате; пользуйтесь подставками.

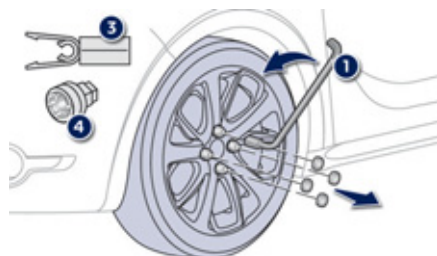

Последовательность операций

- ☞ Снимите колпачки со всех колесных болтов при помощи съемника **3** (при наличии в комплектации).
- ☞ Наденьте переходник **4** на баллонный ключ **1**, чтобы отвернуть антикражный болт (при наличии в комплектации).
- ☞ Ослабьте затяжку других болтов при помощи только баллонного ключа **1**.

* В положение **R** на секвентальной коробке;
в положение **P** - на автоматической коробке передач.

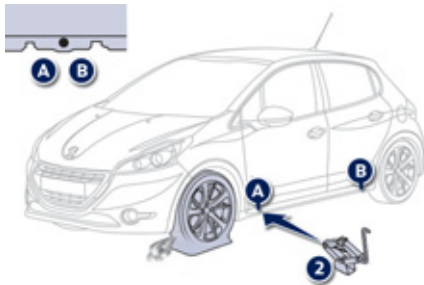

- ☞ Установите домкрат **2** под одно из двух опорных гнезд - переднее **A** или заднее **B** в нижней части кузова, расположенное ближе к снимаемому колесу.

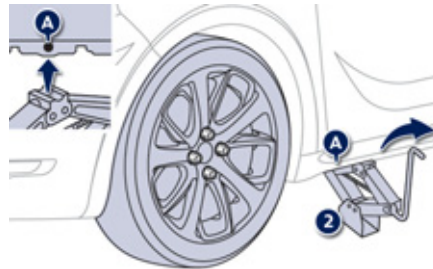

- ☞ Расправьте домкрат **2**, пока его опорная пята не станет на землю. Убедитесь, что нижняя пята домкрата расположена в точности под верхним опорным гнездом **A** или **B**, в которое упирается домкрат.
- ☞ Поднимите автомобиль так, чтобы под колесом образовалось пространство, достаточное для беспрепятственной установки накачанного запасного колеса.

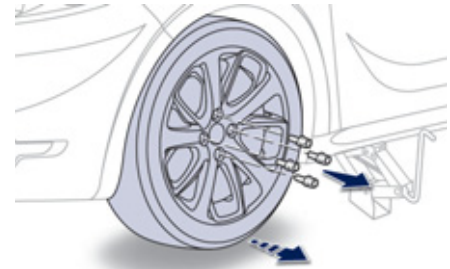

- ☞ Выньте колесные болты и сложите их в чистое место.
- ☞ Снимите колесо.

Установка колеса



i Установка запасного колеса-"галеты"

Если на Вашем автомобиле установлены колеса на алюминиевых дисках, то при установке запасного колеса-"галеты" Вы обнаружите, что головки болтов не доходят до его обода. Это нормально, так как оно удерживается коническими фасками болтов.

После замены колеса

Для правильной укладки проколотого колеса в багажник снимите с него колпак.

При движении на неполноразмерном колесе-"галете" не превышайте скорость 80 км/ч.

В кратчайшие сроки после замены проверьте затяжку колесных болтов и давление воздуха в запасном колесе в сервисной сети PEUGEOT или в специализированном техцентре.

Отремонтированное колесо следует сразу же установить на автомобиль.

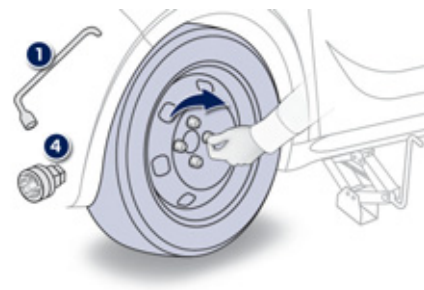

Последовательность операций

- ☞ Установите колесо на ступицу.
- ☞ Заверните болты вручную до упора.
- ☞ Осуществите предварительную затяжку антикражного болта при помощи баллонного ключа 1 с переходником 4 (при наличии в комплектации).
- ☞ Осуществите предварительную затяжку остальных болтов при помощи баллонного ключа 1.

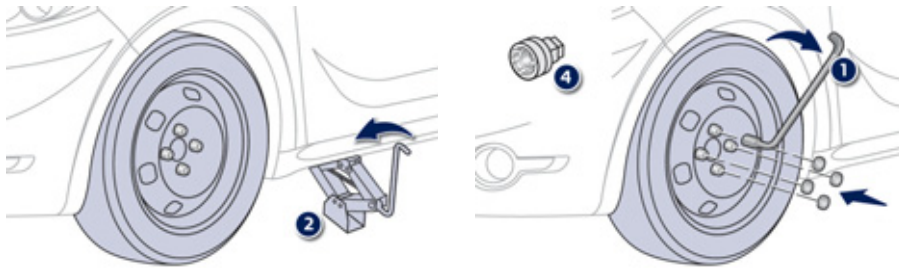

- ☞ Полностью опустите автомобиль.
- ☞ Сложите домкрат **2** и уберите его.

- ☞ Затяните антикравный болт при помощи баллонного ключа **1** с переходником **4** (при наличии в комплектации).
- ☞ Затяните остальные болты при помощи только баллонного ключа **1**.
- ☞ Установите колпачки на все болты (при наличии в комплектации).
- ☞ Сложите инструменты в предназначенный для них модуль.

Замена лампы

- !** Стекла фар изготовлены из поликарбоната и имеют защитное покрытие:
- ☞ **запрещается очищать их от грязи сухой или абразивной тканью, а также с использованием моющих средств или растворов, пользуйтесь смоченной в мыльной воде мягкой губкой,**
 - ☞ **при смывании въевшейся грязи высоконапорной струей не задерживайте ее на оптических блоках, фонарях и краях их стекол, чтобы не повредить защитное лаковое покрытие и уплотнительные прокладки,**
 - ☞ **не касайтесь лампы пальцами, используйте лоскутом неворсистой ткани.**

Лампу следует заменять по истечении нескольких минут после выключения фары (во избежание серьезного ожога).

В целях предохранения фар от повреждения, в них следует устанавливать только лампы с ограничением ультрафиолетового спектра излучения (UV).

При замене сгоревшей лампы на новую соблюдайте номинал и технические характеристики.

Передние световые приборы

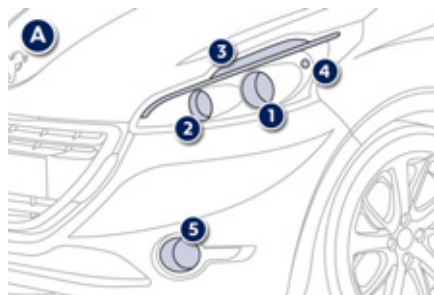

А. На моделях со светодиодной лентой

1. Фары дальнего света (H7-55W).
2. Фары ближнего света (H7-55W).
3. Дневные ходовые / стояночные огни (LED-светодиодные лампы).
4. Указатели поворотов (PWY-24W).
5. Противотуманные фары (адаптивные в зависимости от комплектации) (H11-55W).

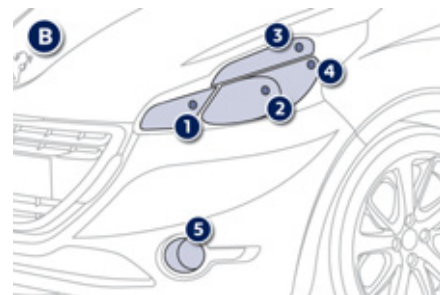

В. На моделях без светодиодных лент

1. Фары дальнего света (H7-55W).
2. Фары ближнего света (H7-55W).
3. Дневные ходовые / стояночные огни (W5-5W).
4. Указатели поворотов (PWY-24W).
5. Противотуманные фары (адаптивные в зависимости от комплектации) (H11-55W).

i В определенных погодных условиях (например, при низкой температуре, высокой влажности и т.д.) на внутренней поверхности стекол фар и задних фонарей на короткое время может оседать конденсат - это обычное явление; он исчезает в течение нескольких минут после включения фар.

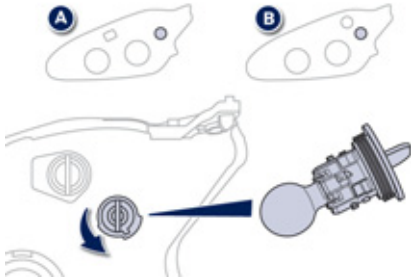

Замена ламп в указателях поворотов

i О неисправности указателя поворота (левого или правого) свидетельствует учащенное мигание соответствующего индикатора на панели приборов.

- ☞ Поверните на четверть оборота патрон с лампой и извлеките ее.
- ☞ Извлеките лампу и замените ее. Установка на место осуществляется в обратной последовательности.

i Лампы с колбами желтого цвета (используются в фонарях указателей поворотов и боковых повторителях) следует заменять лампами с аналогичными техническими параметрами и колбами того же цвета. При обратной установке тщательно закройте защитный кожух, чтобы обеспечить герметичность фары.

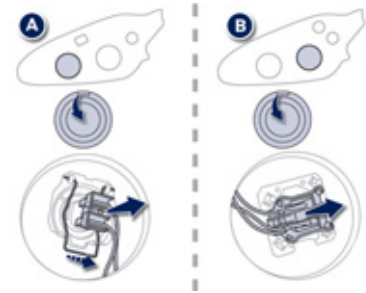

Замена ламп в фарах ближнего света

- ☞ Снимите защитный кожух, потянув для этого за язычок фиксатора.
- ☞ Отсоедините от лампы разъем электрожгута.
- ☞ Отведите пружинный фиксатор, чтобы извлечь лампу (модель **A**).
- ☞ Извлеките лампу и замените ее.

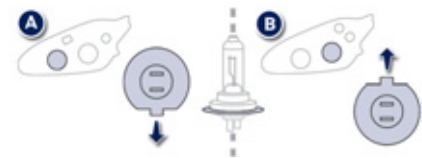

Установка на место осуществляется в обратной последовательности, при этом установочный штифт следует повернуть книзу (на модели **A**) или вверх (на модели **B**).

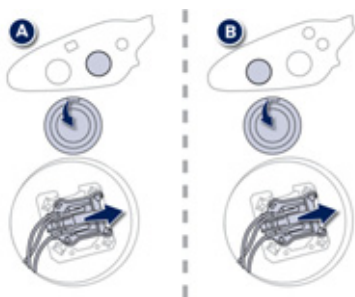

Замена ламп в фарах дальнего света

- ☞ Снимите защитный кожух, потянув для этого за язычок фиксатора.
- ☞ Отсоедините от лампы разъем электрожгута.
- ☞ Извлеките лампу и замените ее.

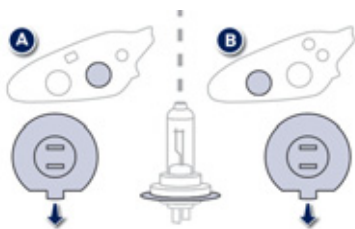

Установка на место осуществляется в обратной последовательности, при этом установочный штифт следует повернуть книзу.

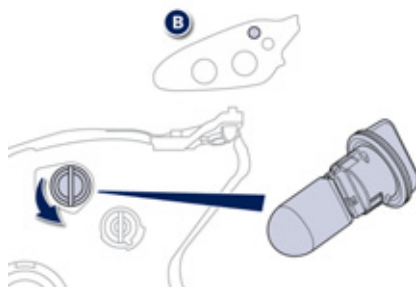

Замена ламп дневных ходовых / стояночных огней

- ☞ Поверните на четверть оборота патрон и выньте его.
- ☞ Выньте лампу и замените ее.

Установку на место следует осуществлять в обратном порядке.

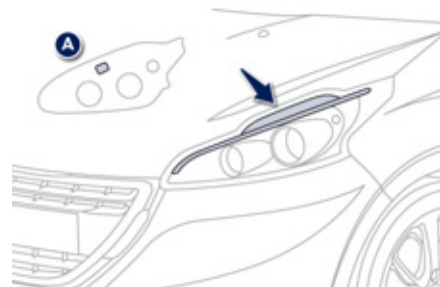

Замена ламп дневных ходовых / стояночных огней (светодиоды)

Замену светодиодных ламп следует осуществлять в сервисной сети PEUGEOT или в специализированном техцентре.

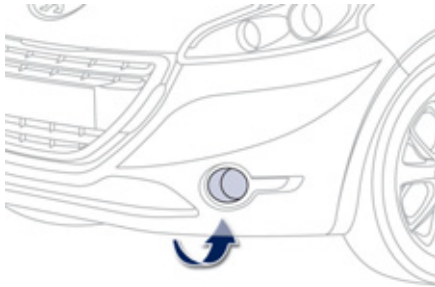

Замена ламп в противотуманных / адаптивных фарах

- ☞ Доступ к противотуманной фаре открывается через отверстие под бампером.
- ☞ Отсоедините от патрона лампы разъем электрожгута, нажав на лапку сверху.
- ☞ Нажмите (сверху и снизу) на оба фиксатора и выньте патрон.
- ☞ Замените модуль.

Установку на место следует осуществлять в обратном порядке.

i Модуль можно приобрести в торговосервисной сети PEUGEOT или в специализированном техцентре. Для замены этих ламп Вы также можете обратиться в сервисную сеть PEUGEOT или в специализированный техцентр.

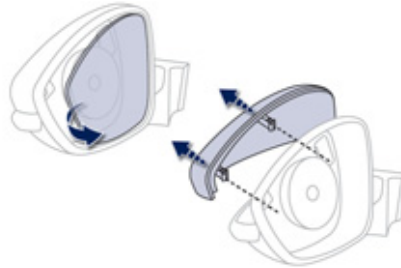

Замена лампы в боковых повторителях указателей поворотов в зеркалах

- ☞ Просуньте плоскую отвертку между стеклом и корпусом зеркала заднего вида.
- ☞ Действуя отверткой как рычагом, выньте зеркальное стекло.
- ☞ Снимите корпус зеркала с креплений, нажав на оба фиксатора.

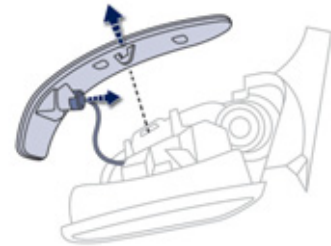

- ☞ Нажмите на среднюю лапку и извлеките повторитель.
- ☞ Выньте патрон и замените спгоревшую лампу.

Установку на место следует осуществлять в обратном порядке.

Для замены этих ламп Вы также можете обратиться в сервисную сеть PEUGEOT или в специализированный техцентр.

Задние фонари

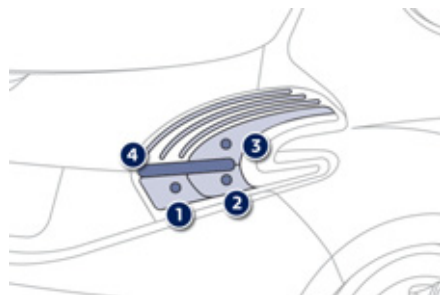

1. Стоп-сигналы (P21W).
2. Фонари заднего хода (R10W).
3. Указатели поворотов (PY21W автожелтого цвета).
4. Стояночные огни (LED-светодиоды).

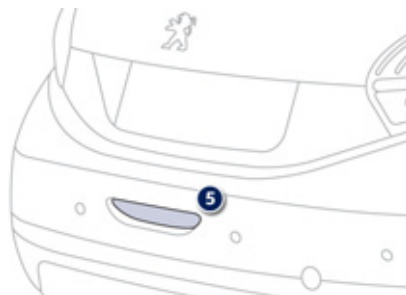

5. Противотуманный фонарь (P21W).

Замена светодиодных ламп

Замену ламп следует осуществлять в сервисной сети PEUGEOT или в специализированном техцентре.

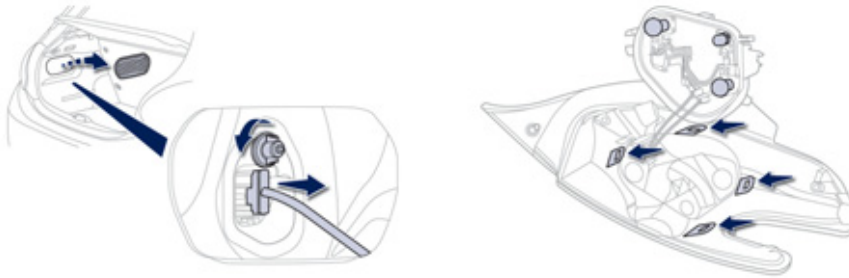

Замена ламп стоп-сигналов, фонарей заднего хода, указателей поворотов

Доступ к этим лампам открывается снаружи:

- ☞ откройте багажник,
- ☞ снимите заглушку на соответствующей боковой обшивке,
- ☞ отверните и уберите гайку,
- ☞ отсоедините от фонаря разъем электрожгута,
- ☞ освободите от фиксаторов и осторожно извлеките фонарь, вытягивая его вдоль оси наружу,

- ☞ нажмите на четыре язычка и извлеките плату с лампами,
- ☞ поверните лампу на четверть оборота и замените ее.

Установку фонаря производите в обратной последовательности.

Проследите за тем, чтобы фонарь точно стал на свои направляющие, обеспечивающие соосность его установки с продольной осью автомобиля.

Затяните гайки крепления без чрезмерного усилия, чтобы не сломать фонарь.

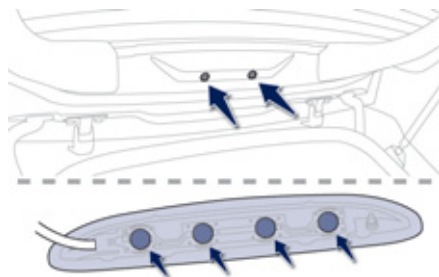

Замена лампы в фонаре третьего стоп-сигнала

- ☞ Ослабьте фиксаторы по бокам фонаря, но не извлекайте их полностью.
- ☞ Нажмите на винты, чтобы открепить фонарь.
- ☞ Отключите от фонаря разъем электрического жгута.
- ☞ Извлеките фонарь наружу.
- ☞ Поверните на четверть оборота патрон с перегоревшей лампой и выньте его.
- ☞ Выньте лампу и замените ее.

Установка фонаря осуществляется в обратном порядке.

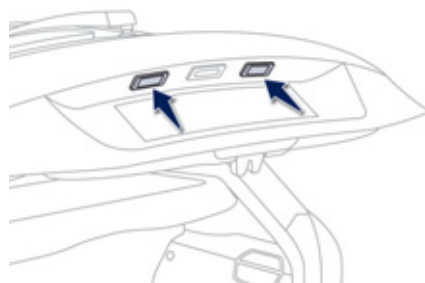

Замена фонарей подсветки номерного знака

Для удобства работы приподнимите крышку багажника.

- ☞ Вставьте тонкую отвертку в прорезь рассеивателя.
- ☞ Протолкните его наружу.
- ☞ Снимите рассеиватель.
- ☞ Замените перегоревшую лампу.

При установке рассеивателя на место, нажмите на него, чтобы он стал на фиксаторы.



Замена лампы в противотуманном фонаре

Для доступа к фонарю нужно протянуть под бампером руку.

- ☞ Поверните патрон на четверть оборота и извлеките его.
- ☞ Отсоедините разъем электрического жгута от лампы.
- ☞ Выньте и замените ее.

Установка на место осуществляется в обратной последовательности. По поводу замены этих ламп Вы также можете обратиться в сервисную сеть PEUGEOT или в специализированный техцентр.

Замена предохранителя

Доступ к инструментам

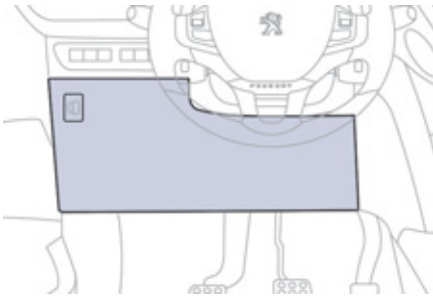

Специальный пинцет для демонтажа расположен на обратной стороне крышки блока предохранителей в панели приборов.

- ☞ снимите крышку с фиксаторов, потянув ее за верхнюю часть справа, затем слева,
- ☞ снимите крышку полностью,



- ☞ достаньте держатель, на обратной стороне которого закреплен пинцет.

Замена предохранителя

Перед заменой сгоревшего предохранителя необходимо:

- ☞ выяснить и устранить причину неисправности,
- ☞ выключить все потребители электроэнергии,
- ☞ остановить автомобиль и выключить зажигание,
- ☞ определить сгоревший предохранитель по таблицам соответствия и схемам, представленным ниже.

При замене предохранителя необходимо:

- ☞ извлечь его специальным пинцетом и проверить на нем состояние плавкого элемента,
- ☞ всегда заменять сгоревший предохранитель новым точно такого же номинала (такого же цвета); ненадлежащий номинал может повлечь сбой в работе (и риск возгорания).

Если система вновь выходит из строя вскоре после замены предохранителя, проверьте электрооборудование в сервисной сети PEUGEOT или в специализированном техцентре.

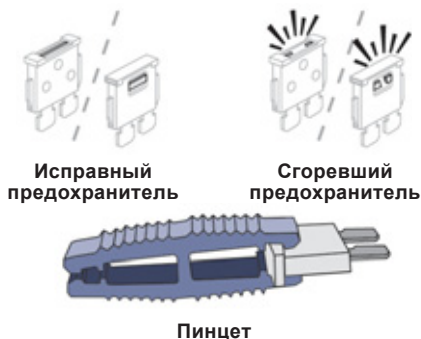

! Замена предохранителя, не указанного в нижеприведенных таблицах, может привести к серьезной поломке. Обратитесь в сервисную сеть PEUGEOT или в специализированный техцентр.

i Монтаж дополнительного электрооборудования

Система электрооборудования Вашего автомобиля рассчитана на работу как со стандартным электрооборудованием, так и с дополнительными устройствами. Прежде чем установить на свой автомобиль дополнительные электроприборы или электронные устройства, проконсультируйтесь в сервисной сети PEUGEOT или в специализированном техцентре.

! Компания PEUGEOT не несет ответственности за неисправности Вашего автомобиля, вызванные установкой дополнительного электрооборудования, не изготовленного или не рекомендованного к использованию компанией PEUGEOT, либо установленного с нарушением ее инструкций. В особенности это относится к включенному дополнительному электрооборудованию, потребляющему ток в сумме более 10 мА.

Блок предохранителей в приборной панели

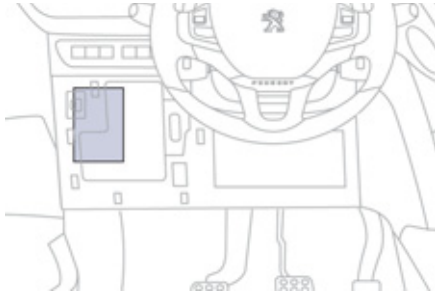

Этот блок предохранителей расположен под панелью приборов (с левой стороны).

Доступ к предохранителям

☞ См. раздел "Доступ к инструментам".

Перечень предохранителей

Предохранитель №	Номинальный ток	Защищаемая цепь
F02	5 A	Наружные зеркала, фары, диагностический разъем.
F09	5 A	Охранная сигнализация.
F10	5 A	Автономный блок бортовой телематики, ЭБУ электрической системы прицепа.
F11	5 A	Салонное самозатемняющееся зеркало заднего вида, дополнительный подогрев.
F13	5 A	Hi-Fi усилитель, помощь при парковке.
F16	15 A	Розетка 12 В (передняя).
F17	15 A	Автомобильная штатная, автомобильная (нештатная установка).
F18	20 A	Сенсорный экран.

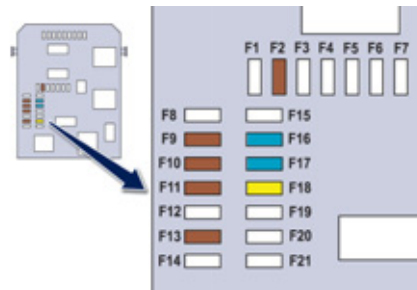

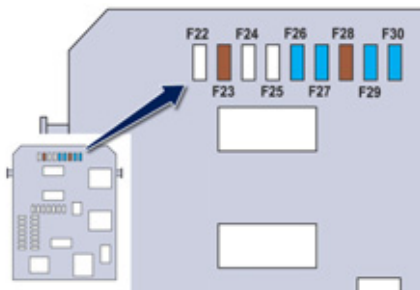

Предохранитель №	Номинальный ток	Защищаемая цепь
F23	5 А	Лампа подсветки перчаточного ящика, подсветка косметических зеркал, индивидуальные плафоны.
F26	15 А	Звуковой сигнал.
F27	15 А	Насос стеклоомывателя.
F28	5 А	Замок зажигания с блокировкой рулевой колонки.
F29	15 А	Компрессор кондиционера воздуха.
F30	15 А	Очиститель заднего стекла.

Блок предохранителей за перчаточным ящиком

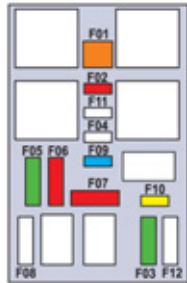
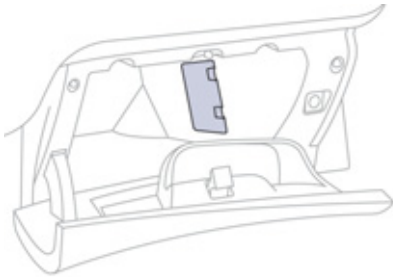

Предохранитель №	Номинальный ток	Защищаемая цепь
F01	40 А	Обогрев заднего стекла.
F02	10 А	Наружные зеркала с подогревом.
F03	30 А	Передние импульсные стеклоподъемники.
F04	-	Не используется.
F05	30 А	Задние импульсные стеклоподъемники.
F06	10 А	Складные наружные зеркала.
F07	10 А	Складные наружные зеркала.
F08	-	Не используется.
F09	15 А	Передние сиденья с подогревом.
F10	20 А	Усилитель Hi-Fi.
F11	-	Не используется.
F12	-	Не используется.

Блок предохранителей в моторном отсеке



Этот блок предохранителей расположен в моторном отсеке возле аккумуляторной батареи (с левой стороны).

Доступ к предохранителям

- ☞ Снимите крышку с фиксаторов.
- ☞ Замените предохранитель (см. соответствующий раздел).
- ☞ После завершения работы тщательно закройте крышку блока предохранителей.

Перечень предохранителей

Предохранитель №	Номинальный ток	Защищаемая цепь
F16	15 А	Противотуманные фары.
F18	10 А	Правая фара дальнего света.
F19	10 А	Левая фара дальнего света.
F25	30 А	Реле омывателя фар (нештатная установка).
F29	40 А	Мотор очистителя ветрового стекла.
F30	80 А	Свечи накаливания (на дизельных модификациях).

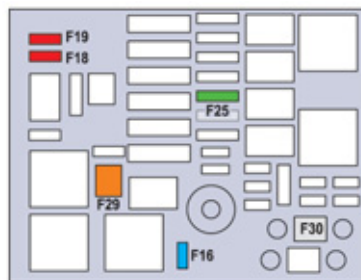

Аккумуляторная батарея

Заряд батареи и запуск двигателя от дополнительной аккумуляторной батареи.

Доступ к батарее

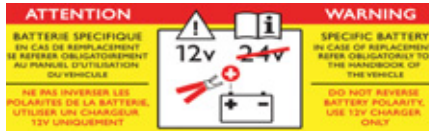

! В данной табличке указывается, что на автомобиле используется 12-вольтовая свинцово-кислотная аккумуляторная батарея с особыми технико-эксплуатационными характеристиками, и что ее отключение или замена должны осуществляться только в условиях сервисной сети PEUGEOT или в специализированном техцентре. Несоблюдение этих требований может привести к снижению срока службы батареи.

i После установки аккумуляторной батареи на автомобиль, система "стоп-старт" станет активной только через несколько часов - в зависимости от от климатических условий и степени заряженности АКБ (примерно через 8 часов).

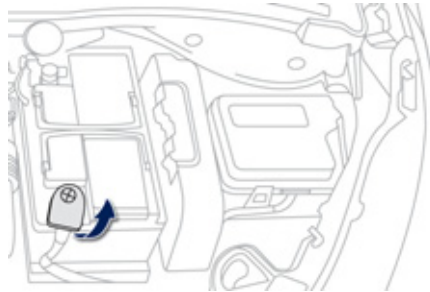

Аккумуляторная батарея расположена под капотом.

Доступ к батарее:

- ☞ отпирите замок капота из салона и откройте его,
- ☞ закрепите капот на стойке,
- ☞ снимите с батареи пластмассовый кожух, закрывающий вывод (+).

Отсоединение проводов

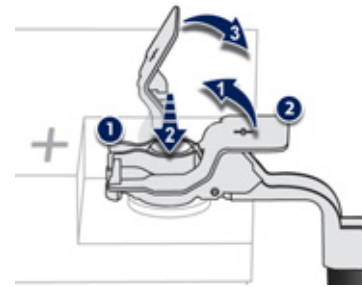

- ☞ Снимите и отведите крышку подальше.

Подсоединение проводов

- ☞ Наденьте разведенную клемму 1 провода на вывод (+) батареи.
- ☞ Нажмите сверху на клемму 1 так, чтобы она опустилась поближе к поверхности батареи.
- ☞ Зафиксируйте клемму, отведя направляющий выступ, и закройте крышкой 2.

! Не нажимайте слишком сильно на крышку клеммы, так как в случае ее перекоса крышка не встанет на место; в таком случае переустановите крышку.

Запуск двигателя от дополнительной батареи

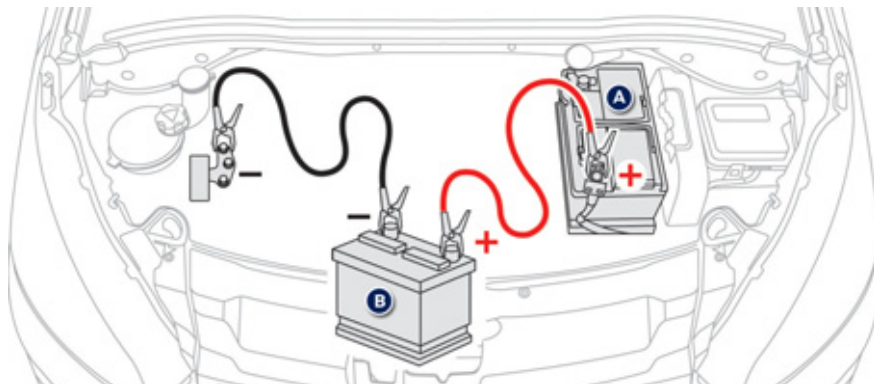

- ☞ Присоедините один конец красного провода к выводу (+) неисправной батареи **A**, а другой к выводу (+) дополнительной батареи **B**.
- ☞ Присоедините один конец зеленого или черного провода к выводу (-) дополнительной батареи **B**.
- ☞ Присоедините другой конец зеленого или черного провода к массе **C** своего автомобиля (напр., к кронштейну двигателя).
- ☞ Включите стартер и запустите двигатель.
- ☞ Дождитесь устойчивой работы двигателя на холостом ходу и снимите соединительные провода.

Заряд батареи с помощью зарядного устройства

- ☞ Отсоедините наконечники проводов от выводов батареи.
- ☞ Следуйте инструкциям изготовителя зарядного устройства.
- ☞ Присоедините наконечники проводов к выводам батареи, начиная с провода (-).
- ☞ Позаботьтесь, чтобы наконечники проводов и выводы батареи были чистыми. В случае их сульфатации (присутствие белого или зеленоватого налета) отсоедините провода от батареи и очистите их наконечники и выводы батареи.

i Заряд аккумуляторной батареи системы "стоп-стартер" осуществляется без отключения АКБ.

Система энергосбережения

Система, управляющая отключением некоторых потребителей электроэнергии с учетом степени заряженности аккумуляторной батареи.

Во время движения автомобиля автоматически приостанавливается работа некоторых систем: кондиционера, обогревателя заднего стекла и др. Повторное включение временно отключенных систем произойдет автоматически, как только позволят условия.



Автомобильные аккумуляторные батареи содержат вредные вещества - серную кислоту и свинец. Их следует снимать с эксплуатации в соответствии с действующими правилами и ни в коем случае не смешивать с бытовыми отходами. Отслужившие элементы питания и аккумуляторные батареи следует сдавать на специализированные пункты сбора таких отходов.



Если предполагается не эксплуатировать автомобиль более одного месяца, рекомендуется отключить аккумуляторную батарею от его бортовой сети.



Не путайте полярность проводов и пользуйтесь только 12-вольтовым зарядным устройством. Запрещается отсоединять провода от батареи при работающем двигателе. При заряде батареи следует обязательно отсоединить от нее провода. Не пытайтесь запустить двигатель "с толчка" или "с буксира", если у Вас секвенциальная или автоматическая коробка передач.

Перед тем, как отсоединить батарею

Прежде чем отсоединить провода от батареи, необходимо выждать 2 минуты после выключения зажигания.

Поднимите стекла и закройте все двери перед тем, как отсоединить батарею.

После присоединения батареи

Каждый раз после присоединения батареи включите зажигание и подождите 1 минуту перед тем, как запускать двигатель. Это необходимо для инициализации электронных систем.

При обнаружении каких-либо нарушений в работе электрооборудования после установки аккумуляторной батареи следует обратиться в сервисную сеть PEUGEOT или в специализированный техцентр.

Следуя рекомендациям, изложенным в соответствующих разделах, проведите инициализацию самостоятельно:

- ключа-пульта,
- бортовой навигационной системы GPS.

Режим энергосбережения

На автомобиле предусмотрен режим, управляющий продолжительностью работы некоторых систем, чтобы поддерживать необходимый уровень заряда аккумуляторной батареи.

С момента остановки двигателя такие системы и механизмы, как аудиосистема, телематика, стеклоочиститель, фары ближнего света, плафоны можно еще использовать в общей сложности около 30 минут.

Включение режима энергосбережения

По истечении этого времени на экране появится сообщение о включении режима экономии электроэнергии, и активные системы перейдут в спящий режим. Если в момент включения режима экономии электроэнергии бортовой телефон находился на связи, она будет еще поддерживаться в течение 10 минут благодаря беспроводной системе связи автомагнитолы.

Выключение режима энергосбережения

Функции всех перечисленных систем автоматически восстановятся при последующем пуске двигателя.

☞ Для немедленного восстановления работы указанных функций запустите двигатель и дайте ему поработать не менее 5 минут.



Если аккумуляторная батарея разряжена, запуск двигателя окажется невозможным (см. соответствующий параграф).

Замена щетки стеклоочистителя

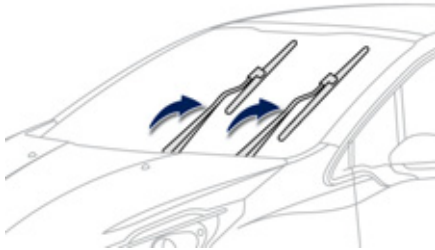

Замена щетки на ветровом стекле

- ☞ До истечения первой минуты после выключения зажигания включите стеклоочиститель: его щетки остановятся посередине ветрового стекла.

Снятие щетки

- ☞ Поднимите рычаг стеклоочистителя.
- ☞ Снимите щетку с фиксатора.

Установка щетки

- ☞ Установите щетку на фиксатор рычага.
- ☞ Осторожно опустите рычаг на стекло.

После замены щетки на ветровом стекле

- ☞ Включите зажигание.
- ☞ Вновь включите стеклоочиститель, чтобы щетки стали на место.

Буксировка автомобиля

Рекомендации по букировке своего или постороннего автомобиля с использованием механического буксирного устройства.

Доступ к инструментам

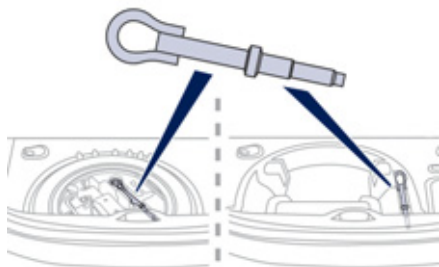

Буксирное кольцо расположено под полом в багажном отсеке.

Чтобы достать его:

- ☞ откройте багажный отсек,
- ☞ поднимите пол и уберите его,
- ☞ выньте буксирное кольцо из инструментального модуля.

! Общие рекомендации

Соблюдайте действующие в Вашей стране правила.

Убедитесь, что масса буксирующего автомобиля больше массы буксируемого.

Водитель обязан находиться за рулем буксируемого автомобиля.

На автострадах и скоростных автомагистралях движение на буксире запрещено.

Для буксировки автомобиля используйте только сертифицированную жесткую штангу; тросы, канаты и лямки категорически запрещены.

При буксировке с остановленным двигателем усилители тормозной системы и рулевого управления не работают.

Необходимо вызвать специалиста с эвакуатором в следующих случаях:

- автомобиль вышел из строя на автостраде или скоростной автомагистрали,
- не включается нейтральная передача, рулевая колонка не снимается с блокировки, не отпускается стояночный тормоз,
- требуется эвакуация автомобиля с опорой только на два колеса,
- нет в наличии сертифицированной буксирной штанги...

Буксировка Вашего автомобиля



- ☞ Откройте заглушку в переднем бампере, нажав на нее снизу.
- ☞ Вверните буксирное кольцо до упора.
- ☞ Установите буксирную штангу.

i ☞ Установите рычаг переключения передач в нейтральное положение (положение **N** в секвентальной или автоматической коробке передач). Несоблюдение этого требования может вывести из строя некоторые органы или элементы (трансмиссии, тормозной системы), обеспечивающие притормаживание автомобиля в момент запуска двигателя.

- ☞ Разблокируйте рулевую колонку, поворачивая ключ зажигания, и ослабьте стояночный тормоз.
- ☞ Включите фонари аварийной сигнализации на обоих автомобилях.
- ☞ Двигайтесь осторожно и медленно на короткое расстояние.

Буксировка другого автомобиля

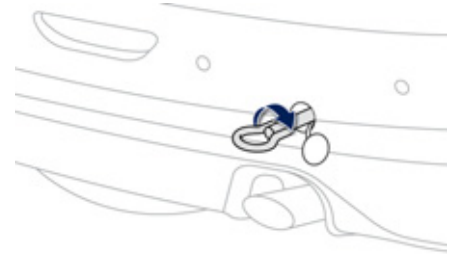

- ☞ Откройте заглушку в заднем бампере, нажав на нее снизу.
- ☞ Вверните буксирное кольцо до упора.
- ☞ Установите буксирную штангу.
- ☞ Включите фонари аварийной сигнализации на буксируемом автомобиле.
- ☞ Двигайтесь осторожно и медленно на короткое расстояние.

Буксировка прицепа



Установленное на автомобиле тягово-сцепное устройство служит для буксировки прицепа или установки на нем креплений для перевозки велосипедов; оно оборудовано световой сигнализацией.

Ваш автомобиль предназначен главным образом для перевозки пассажиров и багажа, но его можно использовать и для буксировки прицепа.

i Мы рекомендуем монтировать тягово-сцепные устройства и электропроводку для прицепа только оригинального производства компании PEUGEOT, так как они прошли испытания и сертификацию еще на стадии разработки Вашего автомобиля. Для их монтажа следует обратиться в сервисную сеть PEUGEOT или в специализированный техцентр. В случае монтажа тягово-сцепного устройства и электропроводки к нему не в сервисной сети PEUGEOT, необходимо строго придерживаться указаний изготовителя автомобиля.

i При буксировке прицепа автомобиль подвергается повышенным нагрузкам, поэтому от водителя требуется особое внимание.

Рекомендации по вождению

Размещение груза

☞ Размещайте груз внутри прицепа так, чтобы наиболее тяжелые предметы располагались как можно ближе к оси и чтобы нагрузка на буксирное устройство была близка к максимально разрешенной, но ни в коем случае не превышала ее.

При подъеме в гору плотность атмосферного воздуха снижается, что приводит к снижению мощности двигателя. Необходимо уменьшить массу буксируемого прицепа на 10 % при подъеме на каждую 1 000 метров.

Параметры буксируемых масс и нагрузок на свой автомобиль см. в рубрике "Технические характеристики".

Боковой ветер

☞ При буксировке прицепа учитывайте повышенную восприимчивость к ветру из-за увеличившейся парусности.

Охлаждение двигателя

При буксировке прицепа увеличивается температура охлаждающей жидкости. Вентилятор системы охлаждения двигателя приводится электродвигателем, поэтому его охлаждающая способность не зависит от режима работы двигателя.

☞ Чтобы понизить частоту вращения коленчатого вала двигателя, сбавьте скорость автомобиля.

Максимальная масса прицепа, которую можно буксировать на затяжном подъеме, зависит от крутизны подъема и температуры атмосферного воздуха. В любом случае, внимательно следите за температурой охлаждающей жидкости.



☞ В случае загорания контрольной лампы системы охлаждения и сигнализатора **STOP** остановитесь и выключите зажигание, как только это позволят условия движения.

Тормоза

При буксировке прицепа тормозной путь автомобиля увеличивается.

Чтобы ограничить перегрев тормозов на горных спусках, рекомендуется использовать торможение двигателем.

Шины

☞ Проверьте давление воздуха в шинах автомобиля и прицепа и, при необходимости, доведите его до рекомендуемых значений.

Освещение

☞ Проверьте систему электрического освещения и сигнализации прицепа.

i Система помощи при парковке отключается автоматически, если для буксировки прицепа используется оригинальное буксирное устройство компании PEUGEOT.

Установка багажных дуг

При установке поперечных багажных дуг на крыше ориентируйтесь на посадочные места в виде удерживающих выступов на дверных проемах.

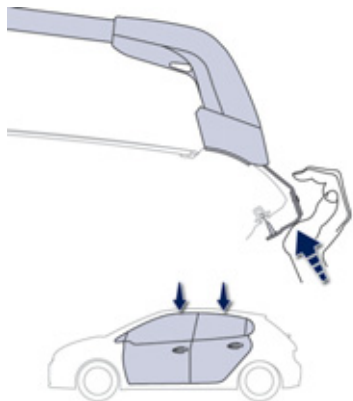

! Используйте только те изделия, которые сертифицированы компанией "Автомобили PEUGEOT" и соблюдайте указания производителя, содержащиеся в руководстве по монтажу, чтобы не повредить кузов (во избежание деформаций, царапин и т.п.).

i Максимальная масса груза, которую можно перевозить на верхнем багажнике, если высота груза не превышает 40 см (кроме устройств для перевозки велосипедов): **65 кг**. Если высота груза превышает 40 см, необходимо соразмерять скоростной режим с рельефом и состоянием дорожного полотна, чтобы не погнуть багажные дуги и не повредить их фиксаторы. Соблюдайте действующие в Вашей стране правила, регламентирующие перевозку грузов, длина которых выходит за габариты автомобиля.

Рекомендации по уходу за автомобилем

Общие рекомендации по уходу за автомобилем подробно изложены в Сервисной книжке.

Матовое декоративное покрытие

При уходе за кузовом, окрашенным бесцветным матовым лаком, строго придерживайтесь нижеизложенных предписаний, чтобы по небрежности не повредить лакокрасочное покрытие. Эти же требования касаются и ухода за дисками из легких сплавов, покрытыми матовым лаком.

! Никогда не очищайте кузов без воды. Запрещается мыть автомобиль на автоматической мойке с вращающимися щетками. Никогда не натирайте кузов и легкосплавные диски. Это придаст блеск лакокрасочному покрытию. Не пользуйтесь мощными, абразивными, полирующими и консервирующими веществами и составами (например, восковыми) при уходе за декоративным покрытием. Все они предназначены только для блестящих поверхностей. Их использование на матовом покрытии портит его и приводит к появлению на нем неудаляемых блестящих зон и пятен. Не пользуйтесь высоконапорными брандспойтами с щетками – они могут поцарапать красочный слой. На мойке никогда не допускайте финишной обработки кузова горячим воском.

Мы рекомендуем мыть автомобиль под высоконапорной струей или, как минимум, моечным пистолетом с обильной подачей воды.

Вымытый автомобиль рекомендуется ополоснуть деминерализованной водой. Протирать автомобиль рекомендуется только чистым лоскутом ткани из микроволокна, мягкими, незнергичными движениями.

Осторожно удаляйте попавшие на кузов пятна горючего мягкой тряпкой, затем дайте этому месту просохнуть.

Из набора средств для ухода марки "TECHNATURE", разрешенных компанией PEUGEOT, пользуйтесь очистителем от насекомых и автошампунем, так как только ими допускается очищать кузов.

Очистителем от насекомых можно также удалять небольшие пятна (напр., следы от грязных рук и т.п.).

Мелкий ремонт декоративного покрытия кузова следует осуществлять только в сервисной сети PEUGEOT или в специализированном техцентре.

Дополнительное оборудование

В сети компании PEUGEOT имеется широкий выбор дополнительного оборудования и оригинальных запасных частей.

Все изделия проверены и одобрены фирмой на соответствие критериям надежности и безопасности. Они созданы для Вашего автомобиля и имеют артикул и гарантию PEUGEOT.

Комплект для переоборудования

Вы можете приобрести комплект для переоборудования легковых автомобилей в коммерческие и наоборот.

"Принадлежности для перевозки":

коврик-поддон для багажного отделения, багажная сетка, багажные дуги для перевозки грузов на крыше, багажник для перевозки велосипедов закрепляемый на прицепном устройстве, багажник для перевозки велосипедов на багажных дугах, крепления для перевозки лыж, верхний багажный кофр.

! Тягово-сцепное устройство для буксировки прицепа, которое следует устанавливать только в сервисной сети PEUGEOT или в специализированном техцентре.

"Средства защиты и безопасности":

противоугонная система, нанесение меток на стекла гравированием, антикражные колесные болты, бустеры и кресла для перевозки детей, алкотестер, медицинская аптечка, знак аварийной остановки, яркий жилет безопасности, система определения местонахождения угнанного автомобиля, комплект принадлежностей для временного устранения прокола, цепи противоскольжения, колесные рукава противоскольжения, противотуманные фары.

"Комфорт":

дверные дефлекторы, шторки боковых окон и шторка заднего окна, прикуриватель, прокладки для уплотнения грузов в багажнике, вешалка-плечики на подголовник, передний центральный подлокотник, багажный ящик под задней полкой, парктроники для парковки передним и задним ходом.

"Декоративное оборудование":

алюминиевая рукоятка рычага КП, спойлер, брызговики, алюминиевые диски колес, декоративные колпаки колес, хромированные корпуса зеркал заднего вида, комплект обвески кузова.

"Принадлежности для обеспечения сохранности и защиты":

коврик напольный*, чехлы сидений, не мешающие срабатыванию боковых подушек безопасности, брызговики, боковые защитно-декоративные молдинги, защитные кожаные пороги из алюминия или пластмассовые.

- * Чтобы ничто не мешало свободному перемещению педалей:
- правильно уложите и закрепите коврик на фиксаторах,
 - никогда не кладите под ноги уложенные один на другой коврики.

"Мультимедийное оборудование":

автомагнитолы, навигаторы-приставки, кронштейн для навигационной приставки, гарнитуры громкой связи, CD-чейнджер, громкоговорители, DVD-плеер, комплект принадлежностей для подключения MP3 или CD-плеера, USB Box, адаптер системы беспроводного доступа к интернету WiFi on Board и др.

В торгово-сервисной сети PEUGEOT Вы также можете приобрести средства для мойки и чистки кузова и салона, в том числе экологичную продукцию производства "TECHNATURE", жидкость для омывателей стекол, ретушные карандаши и аэрозольные баллончики для точного ремонта декоративного покрытия Вашего автомобиля, расходные материалы (баллончик с герметиком для заделки прокола в шине и т.п.), ...

i Установка радиостанции

Перед тем, как установить радиостанцию с внешней антенной на автомобиле, обратитесь в сервисную сеть PEUGEOT, где вы сможете получить информацию по техническим характеристикам радиостанций (диапазон действия, выходная мощность, установка антенны, особые условия пользования), которые могут устанавливаться согласно директиве о нормах электромагнитного излучения автомобилей (2004/104/EC).

i В зависимости от действующих в стране правил, автомобиль может быть укомплектован светоотражающим жилетом безопасности, знаком аварийной остановки, сменными лампами и предохранителями.

! Установка любого электрооборудования или дополнительного электроприбора, не имеющего артикула в Каталоге сертифицированной продукции PEUGEOT, может вывести из строя электронную систему Вашего автомобиля и увеличить расходные характеристики. Будем признательны, если Вы примете во внимание эту особенность; также рекомендуем обратиться к официальному дилеру PEUGEOT, чтобы ознакомиться со всей номенклатурой изделий и дополнительного оборудования из Каталога сертифицированной продукции.

PEUGEOT & TOTAL

Партнеры в стремлении к совершенству и снижению потребления топлива

Лучшие достижения на службе у совершенства

Исследователи и специалисты Центра перспективного развития TOTAL создают для компании PEUGEOT масла и технические жидкости, учитывающие новейшие технологии и полностью отвечающие требованиям силовых агрегатов автомобилей PEUGEOT. Это значит, что Ваш двигатель покажет свои самые лучшие тягово-скоростные качества и прослужит максимально долго.

Сокращение вредных выбросов

Масла и технические жидкости TOTAL рассчитаны на максимальное обеспечение оптимальной работы двигателя и на защиту систем, используемых для их дальнейшей переработки. Необходимо обязательно соблюдать все рекомендации в части обслуживания автомобилей PEUGEOT, чтобы их работа была всегда надежной.



PEUGEOT



TOTAL

PEUGEOT РЕКОМЕНДУЕТ TOTAL

OFFICIAL PARTNERS

Капот

- ! Перед любыми работами в моторном отсеке выключите систему "Стоп-Старт", чтобы избежать травм при случайном срабатывании автоматической команды START.

Открытие

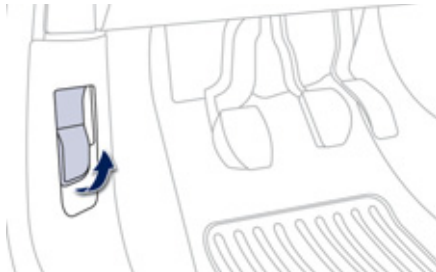

- ☞ Откройте переднюю левую дверь.
- ☞ Потяните к себе рычаг, расположенный в нижней части дверного проема.

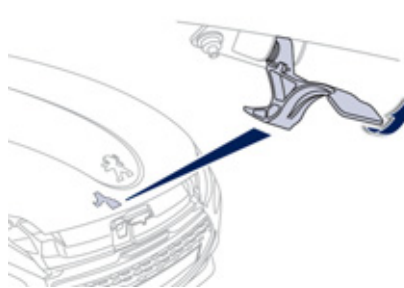

- ☞ Потяните вверх за рычажок и поднимите капот.

- ! Не открывайте капот на сильном ветру. Открывая капот на горячем двигателе, будьте осторожны при нажатии на рычажок и использовании упора (можете обжечься).

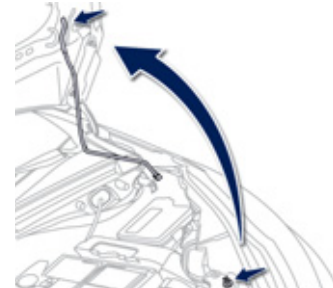

- ☞ Выньте из фиксатора упор и вставьте его в гнездо, чтобы зафиксировать капот в открытом положении.

Закрывание

- ☞ Выньте упор из гнезда капота.
- ☞ Уложите упор в отведенное для него место.
- ☞ Опустите капот на небольшую высоту и отпустите его.
- ☞ Потяните за капот, чтобы проверить надежность его фиксации.

Бензиновые двигатели

Под капотом расположены системы, в которых необходимо регулярно проверять уровни эксплуатационных жидкостей, а также периодически заменять некоторые элементы.

1. Бачок стеклоомывателя.
2. Горловина для доливки охлаждающей жидкости.
3. Бачок главного тормозного цилиндра.
4. Аккумуляторная батарея / Электрические предохранители.
5. Блок предохранителей.
6. Воздушный фильтр.
7. Щуп для проверки уровня масла в двигателе.
8. Горловина для заправки двигателя маслом.

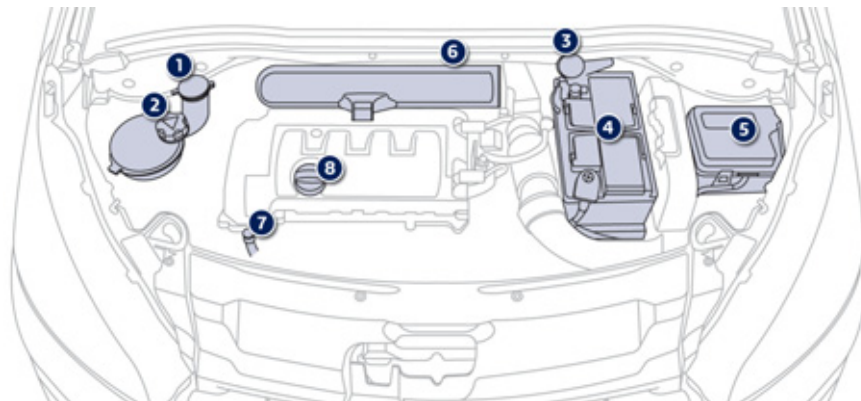

Дизельные двигатели

Под капотом расположены системы, в которых необходимо регулярно проверять уровни эксплуатационных жидкостей, периодически заменять некоторые элементы, а также здесь расположена система прокачки топливпровода.

1. Бачок стеклоомывателя.
2. Горловина бачка для доливки охлаждающей жидкости.
3. Бачок главного тормозного цилиндра.
4. Аккумуляторная батарея / Электрические предохранители.
5. Блок предохранителей.
6. Воздушный фильтр.
7. Щуп для проверки уровня масла в двигателе.
8. Горловина для заправки двигателя маслом.

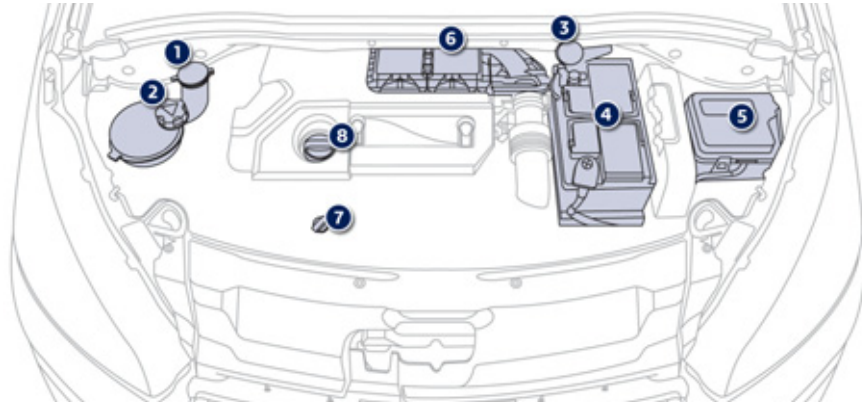

Топливный бак

Емкость бака: около 50 литров.

Минимальный остаток топлива



Когда количество топлива в баке снижается до минимально допустимого уровня, на панели приборов загорается сигнализатор. При его первичном загорании в баке

остается **около 5 литров топлива**.

Срочно заправьтесь, чтобы не остаться без топлива. В случае остановки из-за полной выработки топлива (на дизельной модификации) руководствуйтесь указаниями, данными в рубрике "Если топливо в баке закончилось (на дизельной модификации)".



Запрещается заправлять автомобиль с системой "Стоп-Старт", если его двигатель находится в режиме СТОП; обязательно выключите зажигание ключом.

Заправка бака топливом

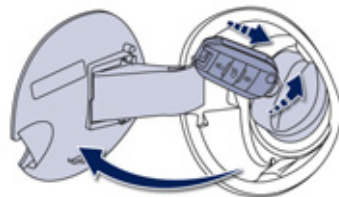



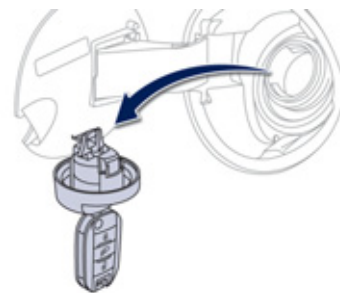

На внутренней поверхности крышки люка наклеена табличка, напоминающая о разрешенном сорте топлива для Вашего автомобиля. Чтобы датчик уровня топлива вновь начал давать показания, необходимо залить в бак более 5 литров.

i Ключ не будет выниматься из крышки бака до тех пор, пока она не будет надета на горловину. При открывании крышки горловины бака слышится шум всасываемого в бак воздуха. Это нормальное явление, которое связано с тем, что топливная система герметична и находится под разрежением.



При заправке соблюдайте меры безопасности:

-  **обязательно выключите двигатель,**
-  откройте люк топливозаправочной горловины,
-  вставьте ключ в замок крышки и поверните его влево,

-  снимите крышку с горловины и повесьте ее на крючок с внутренней стороны люка,
-  заправьте полный бак, **но не продолжайте попытки долить топливо после третьего отключения заправочного пистолета;** это может привести к сбоям в работе некоторых систем.

По окончании заправки:

- ☞ заверните крышку на горловине,
- ☞ поверните ключ вправо и выньте его из крышки,
- ☞ закройте люк.

Отключение подачи топлива

В целях безопасности, Ваш автомобиль оборудован системой автоматического отключения подачи топлива в двигатель в случае резкого удара.

! В случае заливки топлива, не соответствующего силовому агрегату Вашего автомобиля, необходимо полностью слить его из топливного бака, прежде чем вновь запустить двигатель.

Ограничитель горловины топливного бака (на дизельных модификациях)*

На автомобилях с дизельным двигателем горловина топливного бака снабжена устройством, мешающим залить в него бензин. Это позволяет избежать случайной заправки бака ненадлежащим топливом и, как следствие, - выхода двигателя из строя. Расположенный на входе в бак ограничитель срабатывает при снятии крышки с горловины.

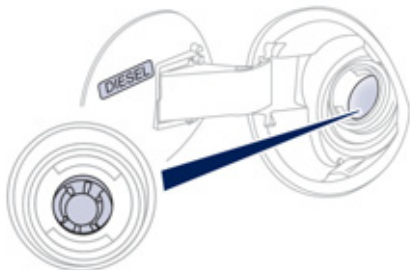

Принцип действия ограничителя

При попытке залить бензин в бак для дизельного топлива, пистолет упрется в ограничитель. Вход в горловину блокируется и заправка бензином становится невозможной.

В таком случае не пытайтесь вставить пистолет силой: воспользуйтесь пистолетом для дизельного топлива.

i При этом сохраняется возможность заправки топливного бака из канистры. Чтобы топливо вытекало свободно, поднесите патрубок канистры поближе к ограничителю, не касаясь его заслонки, и медленной струей выливайте топливо в бак.

i Зарубежные поездки

За рубежом заправочные пистолеты для дизельного топлива могут быть иными, поэтому заправка может оказаться невозможной из-за ограничителя на входе в горловину Вашего бака. Перед поездкой за рубеж, узнайте в сервисной сети PEUGEOT, совместима ли заправочная система Вашего автомобиля с заправочными автоматами в стране, в которую Вы направляетесь.

* В зависимости от страны поставки автомобиля.

Качественные характеристики топлива для бензиновых двигателей

Бензиновые двигатели вполне могут работать на бензине с биодобавками марки E10 или E24 (содержащем 10% или 24% этанола), отвечающих требованиям европейских стандартов EN 228 и EN 15376. Топливные смеси марки E85 (с содержанием 85% этанола) предназначены только для тех автомобилей, которые рассчитаны на работу с этим видом топлива (двигатели "BioFlex"). При этом качество этанола должно соответствовать европейскому стандарту EN 15293.

Лишь в Бразилию поставляются автомобили, созданные специально для работы на топливе, содержащем до 100 % этанола (марка E100).

SP95
E10

SP98

Качественные характеристики топлива для дизельных двигателей

Дизельные двигатели вполне могут работать на биотопливе, отвечающем требованиям современных и перспективных европейских стандартов (смесь дизельного топлива, соответствующего стандарту EN 590 с биотопливом, отвечающим стандарту EN 14214), реализуемом через сеть автозаправочных станций (с допустимым содержанием диметилэфира 0... 7 %).

Некоторые дизельные двигатели могут работать на биотопливе B30, но лишь при условии строгого соблюдения особо оговоренных правил технического обслуживания.

Обратитесь в сервисную сеть PEUGEOT или в специализированный техцентр.

Категорически запрещается заправлять автомобиль какими-либо иными видами топлива или биодобавок (хоть чистыми, хоть разбавленными маслами растительного либо животного происхождения, бытовыми сортами топлива и т.п.) - это может привести к выходу из строя двигателя и его системы питания.

DIESEL

Если топливо в баке закончилось (на дизельной модификации)

В случае полной выработки топлива в баке на автомобилях с двигателем HDI необходимо вновь заполнить систему подачи топлива в двигатель; см. соответствующий рисунок моторного отсека в рубрике "Дизельные двигатели". Если горловина Вашего топливного бака снабжена ограничителем, см. соответствующую рубрику.

i Не настаивайте, если двигатель не запускается с первого раза; проведите всю процедуру еще раз.

На двигателе 1,4 л HDI

- ☞ Залейте в топливный бак не менее 5 литров дизельного топлива.
- ☞ Откройте капот.
- ☞ Сделайте несколько качков рычагом подкачивающего насоса вплоть до появления ощутимого сопротивления (первое нажатие на рычаг может быть жестким).
- ☞ Включите стартер и запустите двигатель.
- ☞ Закройте капот.

Двигатель 1,6 л HDi

- ☞ Залейте в топливный бак не менее 5 литров дизельного топлива.
- ☞ Откройте капот.
- ☞ При необходимости, снимите кожух, чтобы открыть доступ к насосу для подкачивания топлива.
- ☞ Сделайте несколько качков рычагом подкачивающего насоса вплоть до появления ощутимого сопротивления (первое нажатие на рычаг может быть жестким).
- ☞ Включите стартер и запустите двигатель (если двигатель не запустится с первой попытки, подождите около 15 секунд и повторите ее).
- ☞ После нескольких безуспешных попыток вновь подкачайте топливо насосом и запустите двигатель.
- ☞ Установите на место и закрепите защитный кожух.
- ☞ Закройте капот.

Проверка уровней

В случае существенного падения уровня в какой-либо системе, ее следует проверить в сервисной сети PEUGEOT или в специализированном техцентре. Регулярно проверяйте все эти уровни и, при необходимости, пополняйте их, если не дано иных указаний.

! Будьте осторожны при работе в моторном отсеке, в нем некоторые участки могут быть очень горячими (можете обжечься).

Уровень масла



Проверять уровень можно либо при включении зажигания по показаниям датчика на панели приборов, либо при помощи масляного щупа.

Проверка масляным щупом будет достоверной, только если автомобиль установлен на горизонтальной площадке, а после остановки двигателя прошло не менее 30 минут.

i Пополнение уровня масла путем доливки в промежутках между плановыми техническими обслуживаниями (или заменами масла) - естественная и необходимая операция. PEUGEOT рекомендует контролировать его и, если нужно, пополнять каждые 5 000 км пробега.

После доливки масла контроль его уровня при включении зажигания по показаниям датчика на панели приборов будет верным только по истечении 30 минут после пополнения.

Замена масла в двигателе

Периодичность этой операции см. в Сервисной книжке.

Чтобы уберечь двигатель и систему нейтрализации отработавших газов от выхода из строя, не пользуйтесь присадками к моторному маслу.

Характеристики моторного масла

Выбранное моторное масло должно соответствовать особенностям Вашего двигателя и требованиям изготовителя автомобиля.

Уровень тормозной жидкости



Уровень тормозной жидкости должен находиться в зоне метки "MAXI". Если он ниже, проверьте износ тормозных колодок.

Замена тормозной жидкости

Периодичность этой операции см. в Сервисной книжке.

Характеристики тормозной жидкости

Тормозная жидкость должна соответствовать рекомендациям изготовителя автомобиля и требованиям стандарта DOT4.

Уровень охлаждающей жидкости



Уровень охлаждающей жидкости должен находиться в зоне метки "MAXI", но никогда не превышать ее.

На горячем двигателе температура охлаждающей жидкости регулируется электрическим вентилятором. Он может самостоятельно включиться даже при выключенном зажигании.

На автомобилях с сажевым фильтром электровентилятор может включиться и на остановке, даже если двигатель остыл.

Кроме того, система охлаждения двигателя находится под высоким давлением, поэтому дайте ему остыть в течение не менее одного часа, прежде чем пополнить уровень охлаждающей жидкости. Во избежание ожога, перед снятием крышки расширительного бачка отверните ее сначала на два оборота, чтобы снизить давление в системе охлаждения. После снижения давления снимите крышку и долейте охлаждающую жидкость.

Замена охлаждающей жидкости

Для охлаждающей жидкости замены не требуется.

Характеристики охлаждающей жидкости

Охлаждающая жидкость должна соответствовать рекомендациям изготовителя автомобиля.

Уровень жидкости в бачке стеклоомывателя



Пополните уровень, как только это станет необходимым.

Характеристики жидкости омывателя

Для сохранения чистящих свойств и во избежание замерзания моющей жидкости не следует разбавлять или заменять ее водой.

Уровень присадки к дизтопливу (на дизельных моделях с сажевым фильтром)

О снижении уровня присадки до минимума информирует сигнализатор общего назначения, загорающий в сопровождении зуммера и сообщения на экране.

Заправка

Заправку бачка присадкой следует осуществлять в кратчайшие сроки и только в сервисной сети PEUGEOT или в специализированном техцентре.

Отработанные нефтепродукты



Избегайте продолжительного контакта отработанного масла и технических жидкостей с открытыми участками тела. Большинство этих жидкостей токсичны и обладают повышенной разъедающей способностью.



Запрещено выливать отработанное масло, тормозную жидкость или охлаждающую жидкость в канализацию или на землю. Их следует собирать в специальные контейнеры, имеющиеся в сервисной сети PEUGEOT или в специализированном техцентре.

Контрольные проверки

Если нет иных указаний, осуществляйте контрольные проверки согласно сервисной книжке и в соответствии с силовым агрегатом Вашего автомобиля. Их также можно поручить специалистам сервисной сети PEUGEOT или специализированного техцентра.

Аккумуляторная батарея 12 В



Для аккумуляторной батареи обслуживания не требуется.

Тем не менее, проверяйте состояние клемм и затяжку наконечников проводов на них,

особенно в периоды летней и зимней эксплуатации.

В случае каких-либо работ на батарее, прочтите главу "Практические советы", в которой содержатся рекомендации по мерам предосторожности при отключении и подключении аккумуляторной батареи.

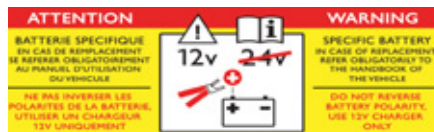

В данной табличке, особенно если речь идет о системе "стоп-старт", указывается, что на автомобиле используется 12-вольтная свинцово-кислотная аккумуляторная батарея с особыми технико-эксплуатационными характеристиками, и что ее отключение или замена должны осуществляться только в условиях сервисной сети PEUGEOT или специализированного технического центра.

Воздушный и салонный фильтры



Информацию о периодичности замены этих элементов читайте в сервисной книжке.

В зависимости от окружающих условий (пыльная среда и т.п.) и условий эксплуатации автомобиля (вождение в городе и т.п.) **заменяйте их, если нужно, в два раза чаще.**

Загрязненный салонный фильтр может ухудшить работу системы кондиционирования воздуха и стать источником неприятных запахов.

Масляный фильтр



Масляный фильтр следует менять при каждой замене масла в двигателе.

Информацию о периодичности его замены читайте в сервисной книжке.

Сажевый фильтр (на дизельных модификациях)

SERVICE

О начале насыщения сажевого фильтра свидетельствует кратковременное загорание этой лампы и сообщение на экране.

Как только условия на дороге позволяют, прочистите фильтр, разогнавшись до скорости выше 60 км/ч и удерживая ее до тех пор, пока лампа не погаснет.

Если контрольная лампа не гаснет, значит запас присадки недостаточен; см. параграф "Уровень присадки к дизтопливу".

Первые операции по регенерации сажевого фильтра на новых автомобилях могут сопровождаться запахом "горения" - это нормальное явление. Иногда, после продолжительного движения автомобиля на малой скорости или в результате длительного движения в режиме холостого хода, в отработавших газах может содержаться повышенное количество водяных паров, особенно заметных в режиме ускорения. Они не оказывают влияния на работу двигателя и не наносят вреда окружающей среде.

Механическая коробка передач



Для коробки передач обслуживания не требуется (замена масла в ней не производится).

Информацию о периодичности проверки уровня масла в ней читайте в сервисной книжке.

Секвентальная коробка передач



Для коробки передач обслуживания не требуется (замена рабочей жидкости в ней не производится).

Информацию о периодичности контрольных проверок коробки читайте в сервисной книжке.

Автоматическая коробка передач



Для коробки передач обслуживания не требуется (замена рабочей жидкости в ней не производится).

Информацию о периодичности контрольных проверок коробки читайте в сервисной книжке.

Передние тормозные колодки



Износ тормозов зависит от стиля вождения - в частности, это касается автомобилей, которые эксплуатируются в городских условиях движения, характеризующихся частыми короткими перемещениями. Проверка состояния тормозной системы может оказаться необходимой даже в интервале между очередными техническими обслуживаниями автомобиля. Если в системе не обнаружено течи, падение уровня тормозной жидкости свидетельствует об износе тормозных колодок.

Контроль износа тормозных дисков



Проверку износа тормозных дисков следует осуществлять в сервисной сети PEUGEOT или в специализированном техцентре.

Стояночный тормоз



Слишком большой ход рукоятки или недостаточная эффективность стояночной тормозной системы требуют обязательной регулировки, не дожидаясь очередного технического обслуживания.

Проверку этой системы следует осуществлять в сервисной сети PEUGEOT или в специализированном техцентре.



Используйте только те технические жидкости, которые рекомендованы компанией "Автомобили PEUGEOT" или такие, которые обладают таким же качеством и аналогичными характеристиками.

Для обеспечения эффективности работы таких важных узлов и систем, как тормозная система, компания "Автомобили PEUGEOT" разработала и предлагает рабочие жидкости, созданные специально для изготавливаемых ею автомобилей. Во избежание выхода из строя электронных систем строго **запрещено** мыть моторный отсек и двигатель струей под высоким давлением.

ДВИГАТЕЛИ И КОРОБКИ ПЕРЕДАЧ					
Бензиновые двигатели	1,0 л VTi 68 л.с.	1,2 л VTi 82 л.с.		1,4 л VTi 95 л.с.	VTi 110 л.с.
Коробки передач	Механич. (5 ступ.)	Механич. (5 ступ.)	Секвент. (5 ступ.)	Механич. (5 ступ.)	Автомат. (4 ступ.)
Коды вариантов исполнения: СС... СА...	ZMZ0	HMZ0 - HMX0	HMZ0/PS	8FP0 - 8FN0	5FS9
Рабочий объем двигателя, см ³	999	1 199		1 397	1 598
Диам. цилиндра x ход поршня, мм	71 x 84,1	75 x 90,5		77 x 75	77 x 85,8
Макс. мощность: по стандарту ЕС, кВт	50	60		70	105
Частота вращения при макс. мощности, мин ⁻¹	6 000	6 000		6 000	6 000
Макс. крутящ. момент: по стандарту ЕС, Нм	95	118		136	152
Частота вращ. при макс. крутящем моменте, мин ⁻¹	3 000	2 750		4 000	3 560
Топливо	Неэтилир. бензин	Неэтилир. бензин		Неэтилир. бензин	Неэтилир. бензин
Каталитический нейтрализатор	есть	есть		есть	есть
ЗАПРАВочНЫЕ ЕМКОСТИ, л					
Двигатель (с масл. фильтром)	-	3,2		4,25	-

.../S: модификация с функцией "стоп-старт".

ДВИГАТЕЛИ И КОРОБКИ ПЕРЕДАЧ		
Бензиновые двигатели	1,6 л VTi 120 л.с.	1,6 л THP 155 л.с.
Коробки передач	Механич. (5 ступ.)	Механич. (6 ступ.)
Коды вариантов исполнения: СС... СА...	5FS0	5FV8
Рабочий объем двигателя, см ³	1 598	1 598
Диам. цилиндра x ход поршня, мм	77 x 85,8	77 x 85,8
Макс. мощность: по стандарту ЕС, кВт	88	115
Частота вращения при макс. мощности, мин ⁻¹	6 000	6 000
Макс. крутящ. момент: по стандарту ЕС, Нм	160	240
Частота вращ. при макс. крутящем моменте, мин ⁻¹	4 250	1 750
Топливо	Неэтилир. бензин	Неэтилир. бензин
Каталитический нейтрализатор	есть	есть
ЗАПРАВОЧНЫЕ ЕМКОСТИ, л		
Двигатель (с масл. фильтром)	4,25	-

МАССЫ АВТОМОБИЛЕЙ И БУКСИРУЕМЫХ ПРИЦЕПОВ, кг						
Бензиновые двигатели	1,0 л VTi 68 л.с.		1,2 л VTi 82 л.с.			
	Механич. (5 ступ.)		Механич. (5 ступ.)		Секвент. (5 ступ.)	
Коды вариантов исполнения: СС... СА...	ZMZ0		HMZ0 - HMX0		HMZ0/PS	
Тип кузова	3-дверный	5-дверный	3-дверный	5-дверный	3-дверный	5-дверный
- Масса порожнего автомобиля	960	975	960	975	965	980
- Снаряженная масса автомобиля (СМА)*	1 035	1 050	1 035	1 050	1 040	1 055
- Макс. допустимая масса груженого автомобиля (МДМГА)	1 484		1 527		1 540	
- Разрешенная максимальная масса автопоезда (РММА) на уклоне 12 %	1 934		2 347		2 040	
- Максимальная масса прицепа с тормозной системой (в пределах РММА) на уклоне 10 % или 12 %	450		820		500	
- Максимальная масса прицепа с тормозной системой** (с перераспределением массы в пределах РММА)	750		1 150		825	
- Максимальная масса прицепа без тормозной системы	450		520		500	
- Рекомендуемая нагрузка на буксирное устройство	30		46		29	

* Снаряженная масса автомобиля включает в себя массу порожнего автомобиля и массу водителя (75 кг).

** Масса прицепа, оборудованного тормозной системой, может быть увеличена в пределах РММА на величину уменьшения МДМГА тягача; при этом следует помнить, что буксировка прицепа облегченным тягачом может ухудшить курсовую устойчивость автомобиля на дороге.

Указанные величины РММА и буксируемых масс допустимы для условий вождения на высоте над уровнем моря до 1000 метров; далее указанную массу буксируемого прицепа следует уменьшать на 10 % при подъеме на каждую последующую 1000 метров.

В случае буксировки прицепа запрещается превышать скорость 100 км/ч (придерживайтесь действующих в Вашей стране правил).

При высоких температурах окружающего воздуха некоторые эксплуатационные и рабочие характеристики автомобиля могут автоматически снижаться, чтобы предохранить двигатель от перегрузки; при температуре за бортом выше 37 °С следует уменьшить массу буксируемого прицепа.

МАССЫ АВТОМОБИЛЕЙ И БУКСИРУЕМЫХ ПРИЦЕПОВ, кг				
Бензиновые двигатели	1,4 л VТi 95 л.с.		VТi 110 л.с.	
Коробки передач	Механич. (5 ступ.)		Автомат. (4 ступ.)	
Коды вариантов исполнения: СС... СА...	8FP0 - 8FN0		5FS9	
Тип кузова	3-дверный	5-дверный	3-дверный	5-дверный
- Масса порожнего автомобиля	1 055	1 070	1 120	1 150
- Снаряженная масса автомобиля (СМА)*	1 130	1 145	1 195	1 225
- Макс. допустимая масса груженого автомобиля (МДМГА)	1 590		1 605	1 632
- Разрешенная максимальная масса автопоезда (РММА) на уклоне 12%	2 530		2 565	2 582
- Максимальная масса прицепа с тормозной системой (в пределах РММА) на уклоне 10% или 12%	940		960	950
- Максимальная масса прицепа с тормозной системой** (с перераспределением массы в пределах РММА)	1 150		1 150	
- Максимальная масса прицепа без тормозной системы	570		580	
- Рекомендуемая нагрузка на буксирное устройство	46		46	

* Снаряженная масса автомобиля включает в себя массу порожнего автомобиля и массу водителя (75 кг).

** Масса прицепа, оборудованного тормозной системой, может быть увеличена в пределах РММА на величину уменьшения МДМГА тягача; при этом следует помнить, что буксировка прицепа облегченным тягачом может ухудшить курсовую устойчивость автомобиля на дороге.

Указанные величины РММА и буксируемых масс допустимы для условий вождения на высоте над уровнем моря до 1000 метров; далее указанную массу буксируемого прицепа следует уменьшать на 10 % при подъеме на каждую последующую 1000 метров.

В случае буксировки прицепа запрещается превышать скорость 100 км/ч (придерживайтесь действующих в Вашей стране правил).

При высоких температурах окружающего воздуха некоторые эксплуатационные и рабочие характеристики автомобиля могут автоматически снижаться, чтобы предохранить двигатель от перегрузки; при температуре за бортом выше 37 °С следует уменьшить массу буксируемого прицепа.

МАССЫ АВТОМОБИЛЕЙ И БУКСИРУЕМЫХ ПРИЦЕПОВ, кг			
Бензиновые двигатели	1,6 л VTI 120 л.с.		1,6 л THP 155 л.с.
Коробки передач	Механич. (5 ступ.)		Механич. (6 ступ.)
Коды вариантов исполнения: СС... СА...	5FS0		5FV8
Тип кузова	3-дверный	5-дверный	3-дверный
- Масса порожнего автомобиля	1 080	1 090	1 090
- Снаряженная масса автомобиля (СМА)*	1 155	1 165	1 165
- Макс. допустимая масса груженого автомобиля (МДМГА)	1 605		1 640
- Разрешенная максимальная масса автопоезда (РММА) на уклоне 12%	2 565		2 570
- Максимальная масса прицепа с тормозной системой (в пределах РММА) на уклоне 10% или 12%	960		930
- Максимальная масса прицепа с тормозной системой** (с перераспределением массы в пределах РММА)	1 150		1 150
- Максимальная масса прицепа без тормозной системы	580		580
- Рекомендуемая нагрузка на буксирное устройство	46		46

* Снаряженная масса автомобиля включает в себя массу порожнего автомобиля и массу водителя (75 кг).

** Масса прицепа, оборудованного тормозной системой, может быть увеличена в пределах РММА на величину уменьшения МДМГА тягача; при этом следует помнить, что буксировка прицепа облегченным тягачом может ухудшить курсовую устойчивость автомобиля на дороге.

Указанные величины РММА и буксируемых масс допустимы для условий вождения на высоте над уровнем моря до 1000 метров; далее указанную массу буксируемого прицепа следует уменьшать на 10 % при подъеме на каждую последующую 1000 метров.

В случае буксировки прицепа запрещается превышать скорость 100 км/ч (придерживайтесь действующих в Вашей стране правил).

При высоких температурах окружающего воздуха некоторые эксплуатационные и рабочие характеристики автомобиля могут автоматически снижаться, чтобы предохранить двигатель от перегрузки; при температуре за бортом выше 37 °С следует уменьшить массу буксируемого прицепа.

ДВИГАТЕЛИ И КОРОБКИ ПЕРЕДАЧ			
Дизельные двигатели	1,4 л HDi 68 л.с.	1,4 л e-HDi 68 л.с.	1,6 л e-HDi 92 л.с.
Коробки передач	Механич. (5 ступ.)	Секвент. (5 ступ.)	Механич. (5 ступ.)
Коды вариантов исполнения: СС... СА...	8HR0	8HP0/PS	9HP0/S
Рабочий объем двигателя, см ³	1 398		1 560
Диам. цилиндра x ход поршня, мм	73,7 x 82		75 x 88,3
Макс. мощность: по стандарту ЕС, кВт	50		68
Частота вращения при макс. мощности, мин ⁻¹	4 000		4 000
Макс. крутящ. момент: по стандарту ЕС, Нм	160		230
Частота вращ. при макс. крутящем моменте, мин ⁻¹	1 750		1 750
Топливо	Диз. топливо		Диз. топливо
Каталитический нейтрализатор	есть		есть
Сажевый фильтр	есть		есть
ЗАПРАВочНЫЕ ЕМКОСТИ, л			
Двигатель (с масл. фильтром)	3,75		3,75

.../S: модификация e-Hdi с функцией "стоп-старт".

ДВИГАТЕЛИ И КОРОБКИ ПЕРЕДАЧ		
Дизельные двигатели	1,6 л e-HDi 92 л.с.	1,6 л e-HDi 115 л.с.
Коробки передач	Секвент. (6 ступ.)	Механич. (6 ступ.)
Коды вариантов исполнения: СС... СА...	9НРР - 9НР8/PS	9НD8/S - 9НР8/S
Рабочий объем двигателя, см ³	1 560	1 560
Диам. цилиндра x ход поршня, мм	75 x 88,3	75 x 88,3
Макс. мощность: по стандарту ЕС, кВт	68	84
Частота вращения при макс. мощности, мин ⁻¹	4 000	3 600
Макс. крутящ. момент: по стандарту ЕС, Нм	230	270
Частота вращ. при макс. крутящем моменте, мин ⁻¹	1 750	1 750
Топливо	Диз. топливо	Диз. топливо
Каталитический нейтрализатор	есть	есть
Сажевый фильтр	есть	есть
ЗАПРАВОЧНЫЕ ЕМКОСТИ, л		
Двигатель (с масл. фильтром)	-	3,75

.../S: модификация e-Hdi с функцией "стоп-старт".

МАССЫ АВТОМОБИЛЕЙ И БУКСИРУЕМЫХ ПРИЦЕПОВ, кг				
Дизельные двигатели	1,4 л HDi 68 л.с.		1,4 л e-HDi 68 л.с.	
Коробки передач	Механич. (5 ступ.)		Секвент. (5 ступ.)	
Коды вариантов исполнения: СС... СА...	8HR0		8HP0/PS	
Тип кузова	3-дверный	5-дверный	3-дверный	5-дверный
- Масса порожнего автомобиля	1 035	1 050	1 045	1 060
- Снаряженная масса автомобиля (СМА)*	1 110	1 125	1 120	1 135
- Макс. допустимая масса груженого автомобиля (МДМГА)	1 580		1 580	
- Разрешенная максимальная масса автопоезда (РММА) на уклоне 12%	1 980		2 080	
- Максимальная масса прицепа с тормозной системой (в пределах РММА) на уклоне 10% или 12%	400		500	
- Максимальная масса прицепа с тормозной системой** (с перераспределением массы в пределах РММА)	725		825	
- Максимальная масса прицепа без тормозной системы	400		500	
- Рекомендуемая нагрузка на буксирное устройство	29		29	

* Снаряженная масса автомобиля включает в себя массу порожнего автомобиля и массу водителя (75 кг).

** Масса прицепа, оборудованного тормозной системой, может быть увеличена в пределах РММА на величину уменьшения МДМГА тягача; при этом следует помнить, что буксировка прицепа облегченным тягачом может ухудшить курсовую устойчивость автомобиля на дороге.

Указанные величины РММА и буксируемых масс допустимы для условий вождения на высоте над уровнем моря до 1000 метров; далее указанную массу буксируемого прицепа следует уменьшать на 10 % при подъеме на каждую последующую 1000 метров.

В случае буксировки прицепа запрещается превышать скорость 100 км/ч (придерживайтесь действующих в Вашей стране правил).

При высоких температурах окружающего воздуха некоторые эксплуатационные и рабочие характеристики автомобиля могут автоматически снижаться, чтобы предохранить двигатель от перегрузки; при температуре за бортом выше 37 °С следует уменьшить массу буксируемого прицепа.

МАССЫ АВТОМОБИЛЕЙ И БУКСИРУЕМЫХ ПРИЦЕПОВ, кг				
Дизельные двигатели	1,6 л e-HDi 92 л.с.		1,6 л e-HDi 92 л.с.	
Коробки передач	Механич. (5 ступ.)		Секвент. (6 ступ.)	
Коды вариантов исполнения: СС... СА...	9HP0/S		9HPP - 9HP8/PS	
Тип кузова	3-дверный	5-дверный	3-дверный	5-дверный
- Масса порожнего автомобиля	1 067	1 080	1 075	1 090
- Снаряженная масса автомобиля (СМА)*	1 142	1 155	1 150	1 165
- Макс. допустимая масса груженого автомобиля (МДМГА)	1 625		1 640	
- Разрешенная максимальная масса автопоезда (РММА) на уклоне 12%	2 595		2 610	
- Максимальная масса прицепа с тормозной системой (в пределах РММА) на уклоне 10% или 12%	970		970	
- Максимальная масса прицепа с тормозной системой** (с перераспределением массы в пределах РММА)	1 150		1 150	
- Максимальная масса прицепа без тормозной системы	570		580	
- Рекомендуемая нагрузка на буксирное устройство	46		46	

* Снаряженная масса автомобиля включает в себя массу порожнего автомобиля и массу водителя (75 кг).

** Масса прицепа, оборудованного тормозной системой, может быть увеличена в пределах РММА на величину уменьшения МДМГА тягача; при этом следует помнить, что буксировка прицепа облегченным тягачом может ухудшить курсовую устойчивость автомобиля на дороге.

Указанные величины РММА и буксируемых масс допустимы для условий вождения на высоте над уровнем моря до 1000 метров; далее указанную массу буксируемого прицепа следует уменьшать на 10 % при подъеме на каждую последующую 1000 метров.

В случае буксировки прицепа запрещается превышать скорость 100 км/ч (придерживайтесь действующих в Вашей стране правил).

При высоких температурах окружающего воздуха некоторые эксплуатационные и рабочие характеристики автомобиля могут автоматически снижаться, чтобы предохранить двигатель от перегрузки; при температуре за бортом выше 37 °C следует уменьшить массу буксируемого прицепа.

МАССЫ АВТОМОБИЛЕЙ И БУКСИРУЕМЫХ ПРИЦЕПОВ, кг		
Дизельные двигатели	1,6 л e-HDi 115 л.с.	
Коробки передач	Механич. (6 ступ.)	
Коды вариантов исполнения: СС... СА...	9HR8/S	
Тип кузова	3-дверный	5-дверный
- Масса порожнего автомобиля	1 075	1 090
- Снаряженная масса автомобиля (СМА)*	1 150	1 165
- Макс. допустимая масса груженого автомобиля (МДМГА)	1 665	
- Разрешенная максимальная масса автопоезда (РММА) на уклоне 12%	2 645	
- Максимальная масса прицепа с тормозной системой (в пределах РММА) на уклоне 10% или 12%	980	
- Максимальная масса прицепа с тормозной системой** (с перераспределением массы в пределах РММА)	1 150	
- Максимальная масса прицепа без тормозной системы	580	
- Рекомендуемая нагрузка на буксирное устройство	46	

* Снаряженная масса автомобиля включает в себя массу порожнего автомобиля и массу водителя (75 кг).

** Масса прицепа, оборудованного тормозной системой, может быть увеличена в пределах РММА на величину уменьшения МДМГА тягача; при этом следует помнить, что буксировка прицепа облегченным тягачом может ухудшить курсовую устойчивость автомобиля на дороге.

Указанные величины РММА и буксируемых масс допустимы для условий вождения на высоте над уровнем моря до 1000 метров; далее указанную массу буксируемого прицепа следует уменьшать на 10 % при подъеме на каждую последующую 1000 метров.

В случае буксировки прицепа запрещается превышать скорость 100 км/ч (придерживайтесь действующих в Вашей стране правил).

При высоких температурах окружающего воздуха некоторые эксплуатационные и рабочие характеристики автомобиля могут автоматически снижаться, чтобы предохранить двигатель от перегрузки; при температуре за бортом выше 37 °С следует уменьшить массу буксируемого прицепа.

Габаритные размеры, мм

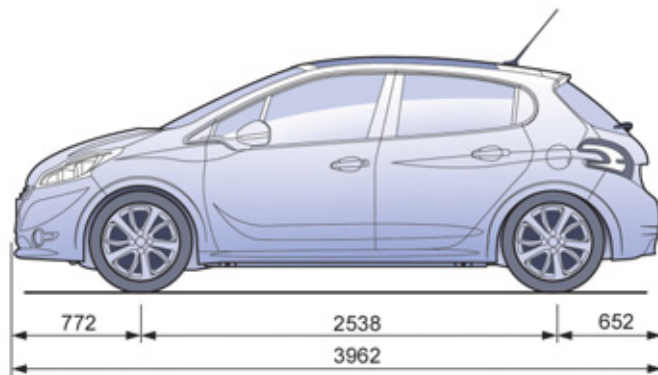
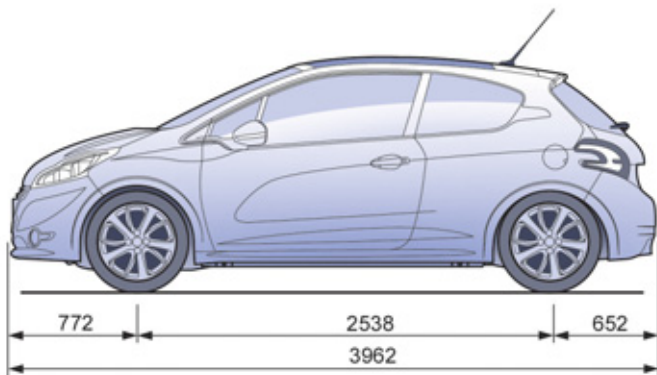
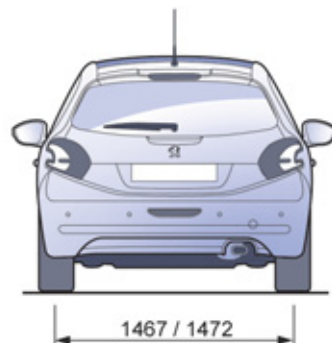
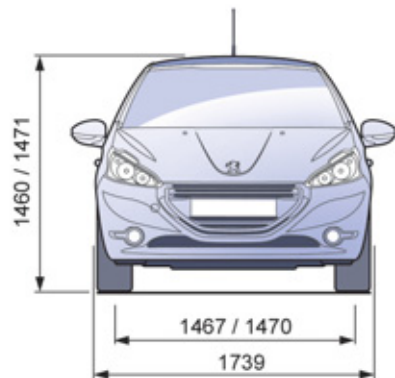

Идентификационные данные

Различные средства маркировки, нанесенные на автомобиль для его идентификации и поиска.

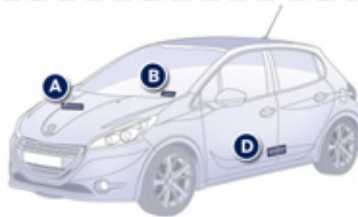
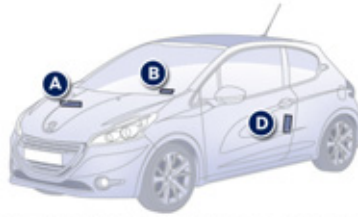

A. Серийный номер в моторном отсеке.

Этот номер выбит на кузове возле верхней опоры стойки подвески.

B. Серийный номер на нижней поперечине рамы ветрового стекла.

Этот номер содержится на наклейочной табличке и просматривается через ветровое стекло.

C. Табличка с заводским номером.

Этот номер содержится в табличке, наклеенной на среднюю стойку со стороны пассажира.

D. Табличка с данными шин и декоративного покрытия.

Эта табличка наклеена на средней стойке со стороны водителя.

На ней указаны:

- давление для порожнего и нагруженного автомобиля,
- размеры ободьев и шин,
- марки шин, рекомендованные заводом-изготовителем,
- давление воздуха в запасном колесе,
- артикул цвета декоративного покрытия кузова.



Давление воздуха следует проверять на холодных шинах не реже одного раза в месяц.



Недостаточное давление воздуха в шинах ведет к перерасходу топлива.

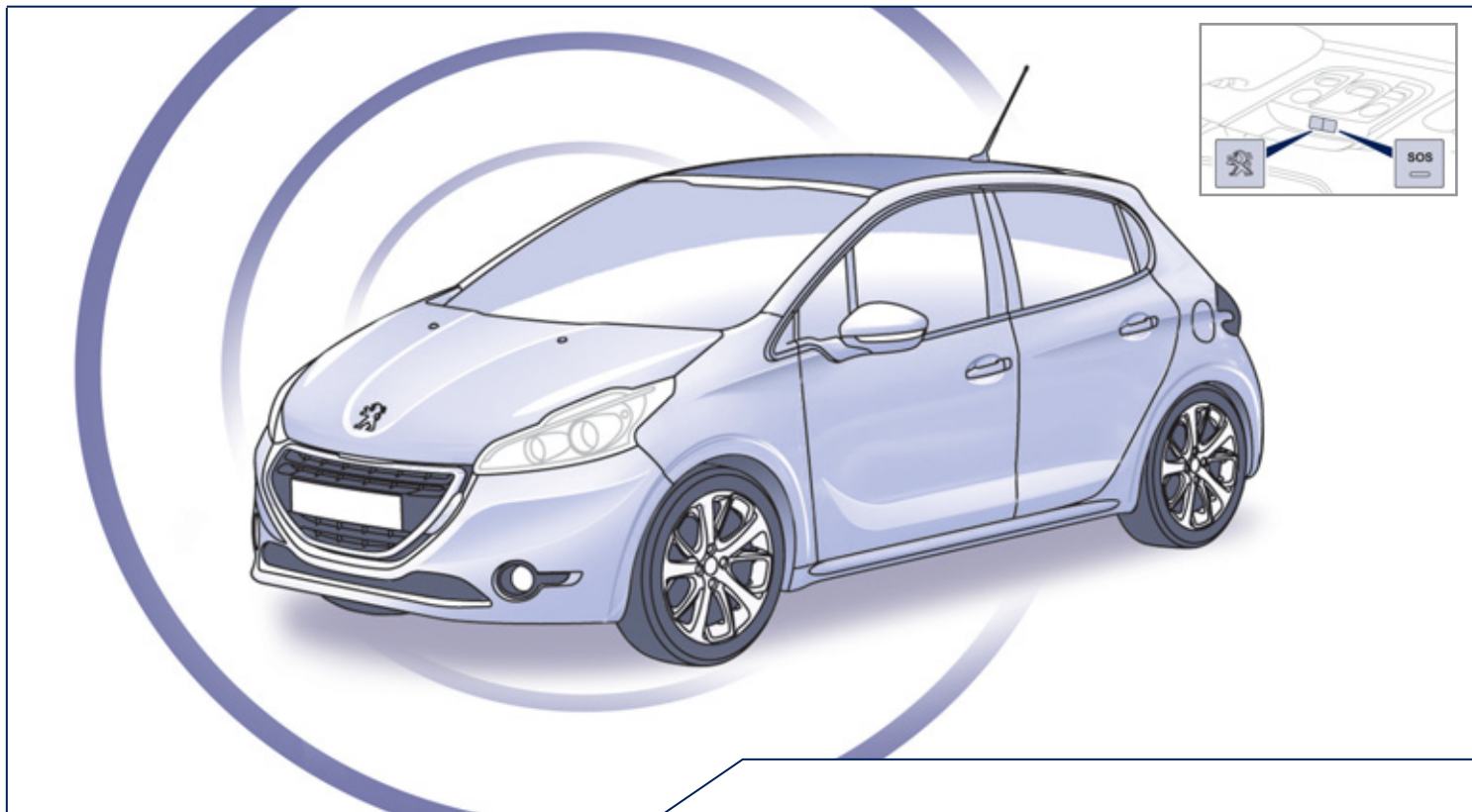

ВЫЗОВ ЭКСТРЕННОЙ ИЛИ ТЕХНИЧЕСКОЙ ПОМОЩИ

ВЫЗОВ СЛУЖБЫ ЭКСТРЕННОЙ ИЛИ ТЕХНИЧЕСКОЙ ПОМОЩИ

PEUGEOT CONNECT SOS



В экстренной ситуации нажмите на эту кнопку и удерживайте ее более 2 секунд. Мигающий зеленый светодиод и голосовой информатор подтвердят отправку вызова в колл-центр PEUGEOT CONNECT SOS*.

Светодиод зеленого цвета продолжит гореть (не мигая), если связь со службой установлена. Он погаснет по окончании связи.

Если сразу нажать еще раз на эту же кнопку, вызов будет отменен. Зеленый светодиод погаснет. Отмену вызова подтвердит голосовой информатор.

Чтобы отменить вызов, ответьте колл-центру PEUGEOT CONNECT SOS и сообщите, что это ошибка.

Колл-центр PEUGEOT CONNECT SOS сразу определит Ваше местонахождение, свяжется с вами на Вашем языке** и, при необходимости, направит к Вам спасателей из соответствующих вспомогательных служб**. В странах, где такой службы нет или от нее отказались, вызов напрямую отправляется службе технической помощи (112) без определения местонахождения автомобиля.

 Если датчик подушки безопасности зафиксирует удар, вызов экстренной помощи будет отправлен автоматически, независимо от возможного срабатывания подушек безопасности.

* В соответствии с генеральным соглашением, заключаемым в торговой точке при наличии такой услуги и с учетом лимитов, обусловленных технической и технологической возможностями.

** В зависимости от географической зоны действия системы PEUGEOT CONNECT SOS, PEUGEOT CONNECT ASSISTANCE и официального языка, выбранного владельцем автомобиля. Список стран, расположенных в зоне действия службы PEUGEOT CONNECT имеется в торгово-сервисной сети или на сайте www.peugeot.ru.

PEUGEOT CONNECT ASSISTANCE



Нажмите на эту кнопку и удерживайте более 2 секунд, чтобы запросить техническую помощь в случае выхода из строя автомобиля.

Голосовое сообщение известит вас о том, что ваш звонок принят**.

Если сразу нажать еще раз на эту же кнопку, вызов будет отменен. Отмена вызова подтверждается голосовым информатором.

РАБОТА СИСТЕМЫ



При включении зажигания загорается на три секунды зеленый светодиод, что подтверждает работоспособность системы.



Сигнализатор оранжевого цвета мигает: в системе обнаружена неисправность. Сигнализатор оранжевого цвета горит не мигая: замените элемент питания системы вызова помощи. В обоих случаях необходимо обратиться в сервисную сеть PEUGEOT.

Если вы купили автомобиль не в сети PEUGEOT, Вам следует поинтересоваться настройками этой системы и попросить специалистов своей сети внести в них изменения. В многоязычных странах систему можно настроить на работу на официальном языке по Вашему выбору.

По техническим соображениям, в частности, в целях улучшения качества услуг PEUGEOT CONNECT, изготовитель оставляет за собой право в любой момент осуществлять обновление бортовой телекоммуникационной системы.

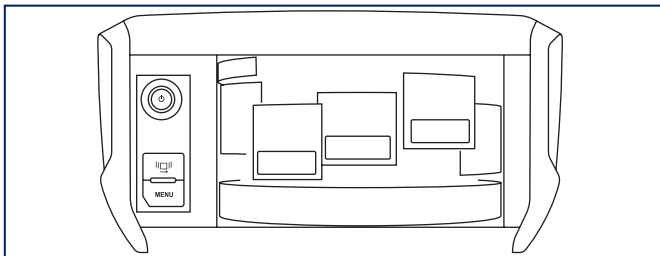

Сенсорный экран

НАВИГАЦИЯ GPS

МУЛЬТИМЕДИЙНАЯ АВТОМАГНИТОЛА

ТЕЛЕФОН BLUETOOTH

СОДЕРЖАНИЕ

- | | | |
|-----------|--|-----------------|
| 01 | Первые шаги - Панель управления | стр. 212 |
| 02 | Переключатели на рулевом колесе | стр. 213 |
| 03 | Краткое описание работы системы | стр. 214 |
| 04 | Система навигации:
наведение, дорожное
движение, карта, настройки | стр. 216 |
| 05 | Медиа:
фото, радиоприемник, плеер, настройки | стр. 234 |
| 06 | Коммуникация:
bluetooth, контакты, журнал
звонков, настройки | стр. 248 |
| 07 | Настройки:
системных параметров, систем автомобиля, звука | стр. 258 |
| | Часто задаваемые вопросы | стр. 264 |



Система защищена и предназначена для работы исключительно на Вашем автомобиле.



По соображениям безопасности, водитель должен осуществлять все операции, требующие особого внимания, только на остановленном автомобиле.

Если двигатель остановлен, то, в целях предупреждения ускоренного разряда аккумуляторной батареи, система автоматически отключается системой энергосбережения.

01 ПЕРВЫЕ ШАГИ

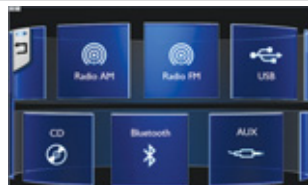

Настройка громкости (отдельно для каждого источника аудиосигнала, в т.ч. для сообщений о дорожном движении и для информатора навигационной системы).

При нажатии звук отключается.

MODE ("Режим"): выбор постоянного режима индикации на экране.



Выбор источника аудиосигнала (в зависимости от варианта комплектации):

- Радиодиапазоны "FM" / "AM".
- Флеш-карта "USB".
- CD-диск (в перчаточном ящике)*.
- Телефон, подключенный по Bluetooth и передающий сигнал в режиме "streaming".
- Медиапроигрыватель, подключенный через дополнительный вход ("jack"-кабель не поставляется).



Зоны на сенсорном экране управляются прикосновением пальца.



Для протирки экрана дисплея рекомендуется пользоваться мягкой салфеткой (как для очков) без мощных средств.



Управление в "MAIN MENU":

- "Navigation" служит для настройки наведения и выбора направления к конечному пункту назначения (в зависимости от варианта комплектации).
- "Media" служит для включения автомагнитолы, прослушивания музыки в формате MP3 (с флеш-карты USB), просмотра фотографий.
- "Communications" служит для соединения телефона по Bluetooth (для безопасного вождения во время разговора) и для подключения к интернету.
- "Settings" служит для настроек автомагнитолы, бортовых систем, звуковых характеристик.

Еще раз нажмите на **MENU**, чтобы закрыть "MAIN MENU" и вернуться к постоянному режиму индикации на экране.

* В зависимости от варианта комплектации автомобиля.

02 БЛОК УПРАВЛЕНИЯ НА РУЛЕВОМ КОЛЕСЕ

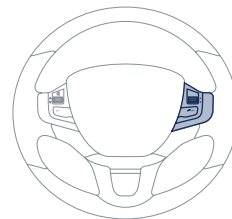
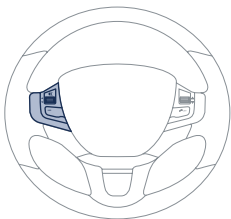

		<ul style="list-style-type: none"> - При нажатии: выключение / восстановление звука.
		<ul style="list-style-type: none"> - Повышает громкость.
		<ul style="list-style-type: none"> - Понижает громкость.
		<ul style="list-style-type: none"> - При нажатии: смена источника аудиосигнала: радиоприемник, медианосители. - При последовательных нажатиях: просмотр различных меню.

		<ul style="list-style-type: none"> - При вращении ручки. Радиоприемник: автоматический выбор радиостанции в нижнем / верхнем диапазоне. Медианоситель: предыдущая / следующая композиция. Меню: просмотр позиций меню. - При нажатии на ручку. Радиоприемник: доступ к станциям, сохраненным в памяти. Меню: подтверждение выбора.
		<ul style="list-style-type: none"> - Входящий звонок: ответить. - Во время текущего разговора: Доступ к меню телефона (записной книжке, журналу звонков). Отбой.
		<ul style="list-style-type: none"> - Радиоприемник: показ списка радиостанций. Медианоситель: показ списка плей-листов / композиций.

03 КРАТКОЕ ОПИСАНИЕ РАБОТЫ СИСТЕМЫ



Последовательными нажатиями на кнопку **MODE** откройте:

автомобильную "Radio"

(или текущий источник аудиосигнала: CD-плеер, флеш-карту USB, внешний плеер)



ИЛИ

"Telephone"

(во время разговора)

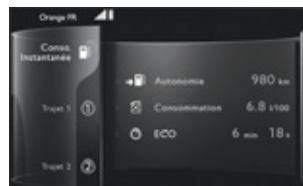
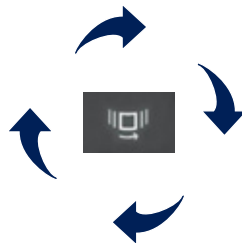
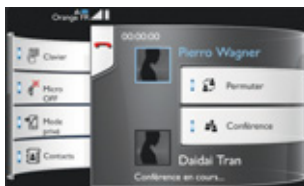

"Бортовой компьютер"

(см. главу "Органы управления и контрольные приборы")



"Card"

(если наведение включено)

03 КРАТКОЕ ОПИСАНИЕ РАБОТЫ СИСТЕМЫ

Клавиатура для набора (примеры)



При каждом появлении этой стрелки нажмите на соответствующую зону.

04 НАВИГАЦИЯ

MENU
Нажмите на MENU.

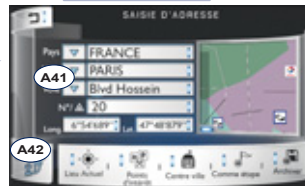
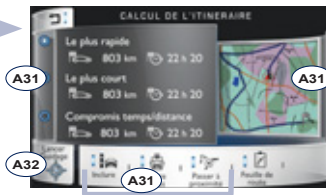
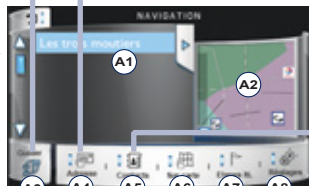

Сведения об управлении списком контактов и адресами изложены в гл. "Коммуникация".

Сведения о том, как использовать возможности телефона изложены в гл. "Коммуникация".



Откройте меню "Navigation"

"Navigation"

- A1 - Список последних конечных пунктов. Выберите адрес и нажмите на "Calculate route" ("Проложить маршрут"), чтобы включить наведение.
- A2 - Нажмите на карту, чтобы развернуть ее во весь экран.
- A6 - Показ карты и изменение масштаба для просмотра дорог.
- A7 - Создание, добавление/удаление этапа или просмотр маршрутного листа.



На карте



Нажмите на пиктограмму, чтобы получить дополнительную информацию и открыть "быстрые меню".



"Guide"

- A3 - Выберите параметры для прокладки маршрута.
- A31 - Выберите критерии и условия наведения: "The fastest", "Shortest route", "Time/Distance compromise", "Include tollroads", "Include ferries", "Pass close to waypoints". На карте показывается маршрут, проложенный по заданным критериям.
- A32 - Откройте на экране карту и включите наведение.

"Address"

- A4 - Задать параметры адреса.
- A41 - Задать страну, город, адрес или координаты - долготу/широту.
- A42 - Задав адрес, нажмите, чтобы просчитать маршрут.

"Contacts"

- A5 - Выберите адрес.
- A51 - Выберите из списка контакт.
- A52 - Выбрав контакт, нажмите, чтобы просчитать маршрут.

"Settings"

- A8 - Задание параметров предпочитаемых Вами адресов.
- A81 - Сохранение в памяти критериев прокладки маршрутов.
- A82 - Отклонение от начального маршрута на некоторое расстояние.
- A83 - Активирование системы оповещения о зонах риска.
- A84 - Выбор громкости информатора и объявления названий улиц.
- A85 - Показ версии картографического программного обеспечения.

04 НАВИГАЦИЯ

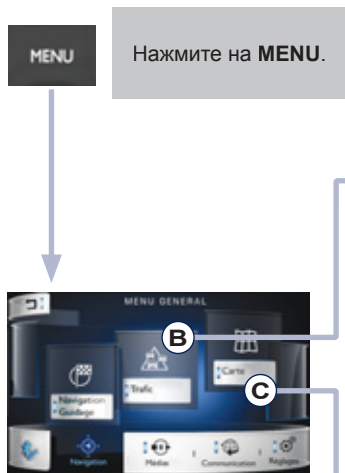

Нажмите на "Navigation".



Выбрав необходимые параметры, подтвердите внесенные изменения.

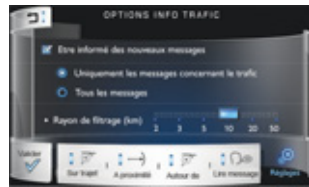

Переход от одного меню к другому.



Открытие меню "Navigation" (продолжение)



"Traffic"

- B1 - Список сообщений о дорожном движении.
- B2 - Выбор карты или информации с подробностями.
- B3 - Ограничить список сообщений о дорожном движении на маршруте радиусом 50 км или конечным пунктом.

"SEARCH FOR POINTS OF INTEREST"

- C1 - Список имеющихся категорий.
- C2 - Выбрав категорию, пометьте пункты, представляющие интерес.

"Audio settings / Речевой информатор"

- B4 - Выбор громкости сообщений и объявления названий улиц.

"TRAFFIC INFORMATION SETTINGS"

- B5 - Настройка выбора и радиуса фильтрации сообщений.

"Map heading"

- C3 - Выберите формат карты в перспективе или плоский, затем ориентацию на Север или на мониторинг автомобиля на маршруте (в плоском формате).

"Map color"

- C4 - Выберите индикацию карты в зависимости от времени дня, ночи или автоматическую (работающую от датчика внешней освещенности).

04 НАВИГАЦИЯ - НАВЕДЕНИЕ

ВЫБОР КОНЕЧНОГО ПУНКТА

МАРШРУТ К НОВОМУ КОНЕЧНОМУ ПУНКТУ

1 Нажмите на **MENU**, чтобы открыть "MAIN MENU" и выберите "Navigation".



2 Выберите "Navigation GPS".



3 Выберите "Address".



4 Назовите страну в строке "Country" открывшегося списка, далее - в том же порядке: город "City" или его почтовый код, дорога "Street", номер "No". Подтвердите каждую позицию.



 Выберите "Save", чтобы внести в картотеку контактов набранный адрес.
В память системы можно внести до 200 адресов.

5 Выберите "Guide".



6 Задайте критерии наведения: "The fastest", или "Shortest route", или "Time/Distance compromise". На карте справа показывается выбранный маршрут.



7 Задайте ограничивающие критерии: "Near", "Ferries", "Tollroads".



8 Выберите "Validate" или нажмите на дисплей (на синюю стрелку), чтобы включить режим наведения.



i Для удаления информации из навигатора, нажмите на "Settings", а затем на "Stop navigation".



Для восстановления информации в навигаторе, нажмите на "Settings", а затем на "Restart navigation".



04 НАВИГАЦИЯ - НАВЕДЕНИЕ

МАРШРУТ К ОДНОМУ ИЗ ПОСЛЕДНИХ КОНЕЧНЫХ ПУНКТОВ

1

Нажмите на **MENU**, чтобы открыть "MAIN MENU" и выберите "Navigation".



2

Выберите "Navigation GPS".



3

Выберите адрес из открывшегося списка.



4

Выберите "Guide".

Выберите критерии, затем "Validate" или нажмите на дисплей (на синюю стрелку), чтобы включить наведение.



МАРШРУТ К ОДНОМУ ИЗ КОНТАКТОВ ИЗ АДРЕСНОЙ КНИЖКИ

i

Наведение на контактный адрес, взятый из телефона, возможно, только если формат адреса отвечает требованиям системы.

1

Нажмите на **MENU**, чтобы открыть "MAIN MENU" и выберите "Navigation".



2

Выберите "Navigation GPS".



3

Выберите "Contacts".



4

Отметьте выбранный конечный пункт в открывшемся списке.



5

Выберите "Navigate to".

Задайте критерии, затем выберите "Validate", чтобы включить наведение.



04 НАВИГАЦИЯ - НАВЕДЕНИЕ

МАРШРУТ ПО КООРДИНАТАМ GPS

- 1 Нажмите на **MENU**, чтобы открыть "MAIN MENU" и выберите "Navigation".



- 2 Выберите "Navigation GPS".



- 3 Выберите "Address".



- 4 Задайте параметры "Longitude", затем "Latitude".



- 5 Выберите "Guide".
Задайте критерии, затем выберите "Validate" или нажмите на дисплей (на синюю стрелку), чтобы включить наведение.



МАРШРУТ К ТОЧКЕ НА КАРТЕ

- 1 Нажмите на **MENU**, чтобы открыть "MAIN MENU" и выберите "Navigation".



- 2 Выберите "Navigation GPS".



- 3 Выберите "From map".



- 4 Настройте карту зумом и выберите на ней точку.



- ☀ При длительном нажатии покажутся окрестные туристические места.

04 НАВИГАЦИЯ - НАВЕДЕНИЕ

МАРШРУТ К ПУНКТАМ, ПРЕДСТАВЛЯЮЩИМ ИНТЕРЕС ("POI")

1

Нажмите на **MENU**, чтобы открыть "MAIN MENU" и выберите "Navigation".



2

Выберите "Navigation GPS".



3

Выберите "Address".



4

Выберите "Pts of Interest".



5

Выберите из списка нужную категорию (перечень категорий см. на следующих страницах).



Пункты, представляющие интерес (POI) - это близкие точки обслуживания (гостиницы, магазины, аэропорты и т.п.).

6

Выберите из списка пункты, представляющие интерес.



7a

Выберите "Search".

или



7b

Выберите "Along the route", или "Near", или "At a destination", или "At an address", чтобы отфильтровать пункты, представляющие интерес.



8

Выберите из списка пункт, представляющий интерес.



9

Выберите "Guide".

Задайте критерии, затем выберите "Validate", чтобы включить наведение.



04 НАВИГАЦИЯ - НАВЕДЕНИЕ

СПИСОК ОСНОВНЫХ ПУНКТОВ ИНТЕРЕСА (POI)

Транспорт



Зоны отдыха



Торговые центры



Бизнес-центры



Горючее



Гостиницы



Рестораны



Подробное описание обновления списка зон риска (POI) вы можете узнать на сайте <http://peugeot.navigation.com>.

04 НАВИГАЦИЯ - НАВЕДЕНИЕ

НАСТРОЙКА ИНФОРМИРОВАНИЯ О ЗОНАХ РИСКА

1

Нажмите на **MENU**, чтобы открыть "**MAIN MENU**" и выберите "**Navigation**".



2

Выберите "**Navigation GPS**".



3

Выберите "**Settings**".



4

Выберите "**Hazard zone**".



5

После этого можно активировать функцию и способы получения информации о рисках:

- "Предупреждать звуковым сигналом"
- "Warnings only when navigating" ("Предупреждать только в режиме наведения")
- "Alert setting" ("Настройка функции предупреждений"): выбор момента предупреждения с опережением сообщений радар-детектора.

6

Выберите "**Validate**".



!

Все эти функции работают только в том случае, если зоны риска загружены в систему и проинсталлированы.

04 НАВИГАЦИЯ - НАВЕДЕНИЕ

ДОБАВЛЕНИЕ ЭТАПА

- 1 Нажмите на **MENU**, чтобы открыть "MAIN MENU" и выбрать "Navigation".



- 2 Выберите "Navigation GPS" ("Навигатор GPS").



- 3 Выберите "Waypoints" ("Этапы маршрута").



- 4 Выберите "Add" ("Добавить этап").



- 5 Выберите "Address" ("Адрес").

- 6 Адрес этапа задается как "пункт прибытия", поэтому необходимо указывать "City" ("Город") или почтовый индекс, а также "Street" ("Дорога") с указанием "№". Подтвердите все данные по отдельности.



После этого выберите "As waypoint" ("В качестве этапа").

- 7 Выберите "Guide" ("Проложить маршрут").
Определите критерии, затем выберите "Validate" ("Подтвердить"), чтобы активировать наведение и задать главное направление рассчитанному маршруту.



ОПРЕДЕЛЕНИЕ ЭТАПОВ ПОЕЗДКИ

- 4 Для определения этапов повторите предыдущие операции с 1-й по 3-ю 2 ("Добавить этап").

- 5 Выберите этап, который необходимо переместить в списке.

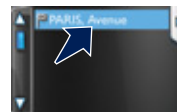

- 6a Выберите "Up".



- 6b Выберите "Down".



- 6c Выберите "Delete".



- Выберите "Roadmap", чтобы видеть изменения указаний на маршруте.



04 НАВИГАЦИЯ - НАВЕДЕНИЕ

ДОПОЛНИТЕЛЬНЫЕ ВОЗМОЖНОСТИ НАВЕДЕНИЯ

КРИТЕРИИ ПРОКЛАДКИ МАРШРУТА

1

Нажмите на **MENU**, чтобы открыть **"MAIN MENU"** и выбрать **"Navigation"**.



2

Выберите **"Navigation GPS"** ("Навигатор GPS").



3

Выберите **"Settings"** ("Настройки").



4

Выберите **"Criteria"** ("Критерии").



5

Теперь можно выбрать:

- критерии прокладки маршрута: **"Time/Distance compromise"** ("Компромисс между временем и расстоянием"), **"Shortest route"** ("Самый короткий путь"), **"The fastest"** ("Самый быстрый путь"),
- исключительные критерии: **"Take traffic into account"** ("Принять во внимание характер дорожного движения"), **"Pass close to waypoints"** ("Проезжать вблизи этапов"), **"Include ferries"** ("Внести в маршрут паромы"), **"Include tollroads"** ("Включить платные дороги").

6

Выберите **"Validate"** ("Подтвердить").



04 ДОРОЖНОЕ ДВИЖЕНИЕ

ИНФОРМАЦИЯ О ДОРОЖНОМ ДВИЖЕНИИ

ИНДИКАЦИЯ ДОРОЖНОЙ ИНФОРМАЦИИ

1 Нажмите на **MENU**, чтобы открыть "MAIN MENU" и выберите "Navigation".



2 Выберите "Traffic".



3 Настройте фильтры "Around" ("Вокруг автомобиля"), "Near" ("Вблизи"), "Along the route" ("На маршруте"), чтобы получать только нужные сообщения. Повторным нажатием фильтр можно отключить.



4 Выберите сообщение из предложенного затем списка. Выберите "Details" ("Подробности") или "Card" ("Карта") для получения дополнительной информации.

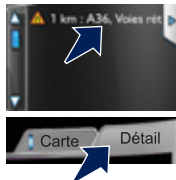

i Сообщения о дорожном движении TMC (Traffic Message Channel) представляют собой информацию о ситуации на дорогах и метеорологической обстановке, передаваемой водителю в режиме реального времени в виде озвученных и визуальных сообщений на карте навигационной системы.

НАСТРОЙКА ФИЛЬТРА

1 Нажмите на **MENU**, чтобы открыть "MAIN MENU" и выберите "Navigation". Выберите "Traffic".



2 Выберите "Settings" ("Настройки").



3 Выберите:

- "Warn of new messages" ("Уведомлять о новых сообщениях"),
- "Traffic messages only" ("Только сообщения о дорожном движении"),
- "All messages" ("Все сообщения").

Далее уточните радиус фильтрации.



4 Выберите "Validate".



i Мы рекомендуем настроить фильтрацию в радиусе:

- 20 км при движении в населенных пунктах,
- 50 км при движении по автомагистралям.

04 ДОРОЖНОЕ ДВИЖЕНИЕ

ОСНОВНЫЕ СИМВОЛЫ ДОРОЖНОЙ ИНФОРМАЦИИ

1 Красно-желтый треугольник: информация о ситуации на дорогах, например:



2 Черно-голубой треугольник: информация общего характера, например:

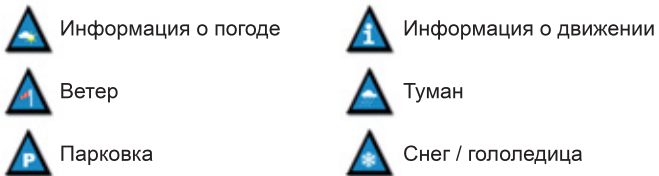

ПРИЕМ ДОРОЖНОЙ ИНФОРМАЦИИ ("ТА")

1 Удерживайте нажатие на кнопку **MODE**, пока не появится символ "**RADIO**".



2 Выберите "**ТА**".



3 Выберите **Traffic warnings (TA)**.



4 Выберите "**Validate**".



i В дорожной информации "ТА" ("Traffic Announcement") приоритет отдается уведомляющим сообщениям. Для их получения необходим качественный прием радиостанции, передающей такую информацию. На время приема новостей о ситуации на дорогах включенное медиаустройство (радиоприемник, CD-плеер, USB-носитель и др.) автоматически отключается. После этого оно вновь включается.

04 ДОРОЖНОЕ ДВИЖЕНИЕ

ОБЪЕЗД НА МАРШРУТЕ

1

Нажмите на **MENU**, чтобы открыть "**MAIN MENU**" и выберите "**Navigation**".



2

Выберите "**Navigation GPS**".



3

Выберите "**Settings**".



4

Выберите "**Diversion**".



5

Выберите протяженность объезда, нажав на + или -.



6

Выберите "**Recalculate route**".
Маршрут будет пересчитан на основе критериев времени и расстояния.



7

Выберите "**Validate**".



Маршрут может быть переведен на объездной путь в случае получения информации о помехе на дороге.

04 КАРТА

УПРАВЛЕНИЕ КАРТОЙ

ВЫБОР ИНТЕРЕСУЮЩИХ ПУНКТОВ, ПОКАЗАННЫХ НА КАРТЕ

1

Нажмите на **MENU**, чтобы открыть "**MAIN MENU**" и выберите "**Navigation**".



2

Выберите "**Card**" ("Карта").



3

Выберите "**Points of Interest**" ("Интересующие пункты").



4

Выберите категорию из предложенного списка (см. категории на предыдущих страницах).



5

Выберите из открывшегося списка пункты, чтобы они остались на экране.



6

Выберите "**Validate**" ("Подтвердить").



04 КАРТА

ОРИЕНТИРОВАНИЕ КАРТЫ

- 1 Нажмите на **MENU**, чтобы открыть "**MAIN MENU**" ("Главное меню") и выберите "**Navigation**".



- 2 Выберите "**Card**" ("Карта").



- 3 Выберите "**Map heading**" ("Ориентирование карты").



- 4 Выберите:

- "**Flat map view**" ("Плоская карта"), чтобы получить изображение карты в формате 2D,
- "**Perspective map view**" ("Вид в перспективе"), чтобы получить изображение в перспективе.



В "плоском" формате "**Flat map view**":

- "**Heading north**" - карта будет ориентироваться на Север,
- "**Vehicle heading**" - карта будет ориентироваться на движущийся автомобиль,

После этого нажмите на "**Validate**", чтобы подтвердить измененные настройки.



ЦВЕТ КАРТЫ

- 1 Нажмите на **MENU**, чтобы открыть "**MAIN MENU**" ("Главное меню") и выберите "**Navigation**".



- 2 Выберите "**Card**" ("Карта").



- 3 Выберите "**Map color**" ("Цвет карты").



- 4 Выберите:

- "**Automatic day/night mode**" ("Автоматический режим день/ночь") - яркость карты будет изменяться автоматически в зависимости от внешнего света, определяемого бортовым датчиком,
- "**Map in daytime mode**" ("Дневной цвет") - карта будет постоянно работать в дневном режиме,
- "**Map in night time mode**" ("Ночной цвет") - карта будет постоянно работать в ночном режиме.



После этого нажмите на "**Validate**", чтобы подтвердить измененные настройки.



Названия улиц видны на карте, начиная с масштаба 100 м.

04 НАСТРОЙКИ

РЕЧЕВОЙ ИНФОРМАТОР НАВИГАТОРА

ГРОМКОСТЬ / НАЗВАНИЯ УЛИЦ

1 Нажмите на **MENU**, чтобы открыть "MAIN MENU" ("Главное меню") и выберите "Settings" ("Настройки").



2 Выберите "Audio" ("Аудиосистема").



3 Выберите "Voice" ("Голос").



4 Настройте "Voice synthesis volume" и/или "State street names" (нажмите в режиме наведения).

5 Выберите "Validate" ("Подтвердить").



05 МЕДИАУСТРОЙСТВА

MENU
Нажмите на MENU.

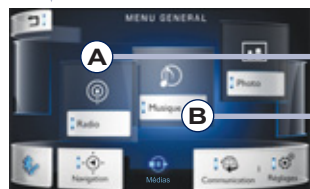

Нажмите на "Media".



Закончив выбор различных позиций, подтвердите, чтобы сохранить изменения.

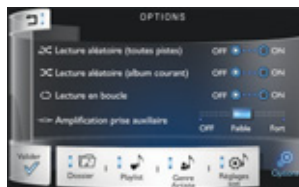
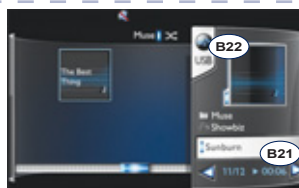



Доступ к меню "Media"

"Radio"

- A1 - Список доступных радиостанций и сведения о выбранной станции. Чтобы включить, нажмите дважды.
- A2 - Настройка на частоту выбранной станции.
- A3 - Обновление списка по мере приема станций.

- A5 - Настройка распределения звука по салону, акустического поля, звуковых эффектов, речевого информатора, рингтона телефона.

"Music"

- B1 - Список имеющихся сборников или композиций.

- B3 - Сортировка по сборникам, плей-листам, жанрам или исполнителям. Нажмите дважды на сборник, чтобы опуститься на один уровень. Нажмите на ▲ или на кнопку возврата, чтобы подняться на один уровень.
- B4 - Настройка распределения звука по салону, акустического поля, звуковых эффектов, речевого информатора, рингтона телефона.

"Memory"

- A4 - Список станций в памяти системы. Чтобы выбрать, нажмите на станцию.

"Settings"

- A6 - Активирование приема информации о ситуации на дорогах (TA), отслеживания частоты (RDS), текстовых сообщений, дорожных сообщений, информационных сводок, информационных программ, срочных уведомлений.

"Album selection"

- B2 - Выбор альбома по показанному конверту.
- B21 - Дважды нажмите на конверт, чтобы открыть текстовый список альбомов.
Стрелками ◀ или ▶ выберите файлы.
- B22 - Нажмите, чтобы сменить источник аудиосигнала (CD, USB, внешний).

"Play options"

- B5 - Настройка прослушивания в случайном порядке или "по кругу".
Усилить внешний источник, чтобы повысить мощность звучания.

05 МЕДИАУСТРОЙСТВА

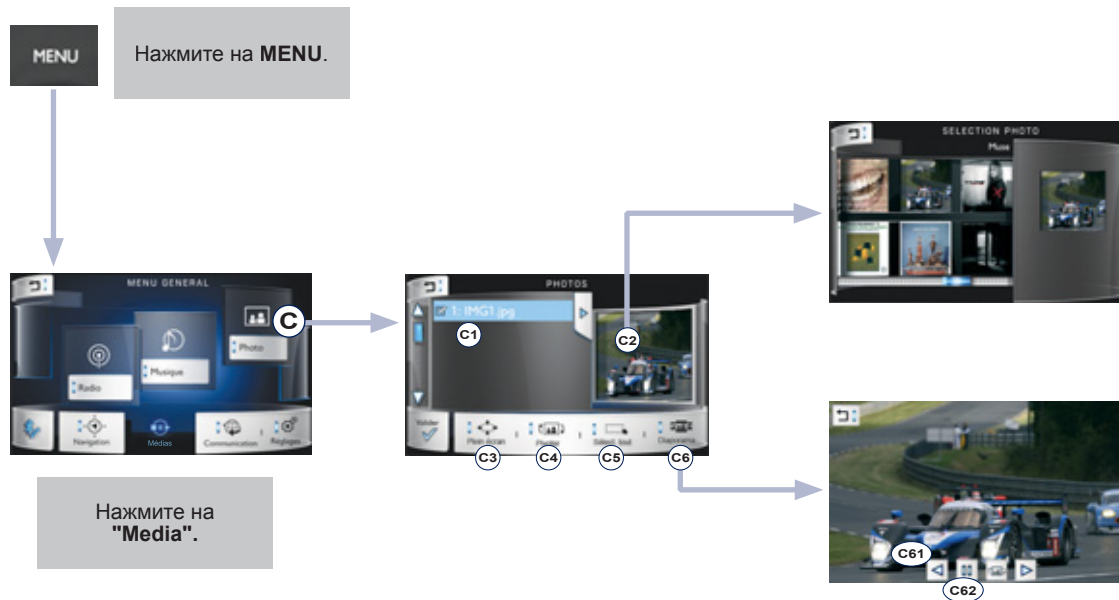



Доступ к меню "Media" (продолжение)



"Photo"

- C1 - Список фотографий, записанных на флеш-карту USB (не поставляется, 2 ГБ максимум).
- C3 - Показ выбранного фото во весь экран.
- C4 - Поворот фото на 90°.
- C5 - Выбрать из списка все фотографии.
Нажмите еще раз, чтобы снять выбор.

"Selection photo"

- C2 - Выбор фотографии по предварительному просмотру.

"Slideshow"

- C6 - Просмотр слайд-шоу во весь экран.
- C61 - Нажмите на ◀ или ▶ для выбора предыдущей или следующей фотографии.
- C62 - Нажмите на "pause/lecture", чтобы включить/выключить просмотр слайд-шоу.

05 РАДИОПРИЕМНИК

ВЫБОР РАДИОСТАНЦИИ

ИЛИ

1a

Нажмите на **MENU**, чтобы открыть "**MAIN MENU**" ("Главное меню") и выберите "**Media**".



2a

Выберите "**Radio**".



3a

Выберите радиостанцию из предложенного списка.



Выберите "**Update**", чтобы обновить список.



1b

Нажмите на **MODE** и задержите нажатие, чтобы открыть **RADIO**.



2b

Если нужно, выберите смену источника аудиосигнала.



3b

Выберите радиодиапазон "**FM Radio**" или "**AM Radio**".



Внешние препятствия (холмы, здания, туннели, гаражи, подземные сооружения...) способны ухудшить качество приема радиосигнала, в том числе и принимаемого в режиме отслеживания местных радиостанций, вещающих в стандарте RDS. Падение качества приема из-за помех - естественное явление, оно ни в коей мере не означает ухудшения качества радиоприемника.

05 РАДИОПРИЕМНИК

СМЕНА ЧАСТОТНОГО ДИАПАЗОНА

ИЛИ

1a

Нажмите на **MENU**, чтобы открыть "**MAIN MENU**" ("Главное меню") и выберите "**Media**".



1b

Выберите смену источника аудиосигнала.



2a

Выберите "**Radio**".



2b

Выберите радиодиапазон "**FM Radio**" или "**AM Radio**".



3a

Ручной поиск радиочастоты



Нажмите на "**Frequency**" ("Набрать частоту"), наберите частоту на клавиатуре и подтвердите.

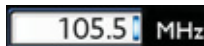

3b

Выбор из алфавитного списка

Нажмите на принятую станцию и выберите станцию из предложенного списка.



3c

Автоматический поиск радиочастоты

Нажмите на ◀ или ▶ или переведите курсор на автоматический поиск частоты в нижнем или верхнем частотном диапазоне.

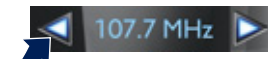

05 РАДИОПРИЕМНИК

ВНЕСЕНИЕ РАДИОСТАНЦИИ В ПАМЯТЬ

- 1 Настройтесь на станцию или на частоту (читайте об этом в соответствующей главе).

- 2 В режиме постоянной индикации нажмите на "Memory".



- 3 Выберите в списке номер, под которым внесите в память принятую перед этим радиостанцию.
Длительным нажатием на этот номер станция вносится в память.



☀ Открытие записей в памяти

Нажмите на **MENU**, чтобы открыть "MAIN MENU" и выберите "Media".



Выберите "Radio".



Выберите "Memory".



05 РАДИОПРИЕМНИК

ВКЛЮЧЕНИЕ И ОТКЛЮЧЕНИЕ RDS

1

Удерживайте нажатие на кнопку **MODE**, пока не появится символ **RADIO / MEDIA**.



2

Выберите "RDS".



3

Выберите **Frequency hopping (RDS)**.



4

Выберите **Validate**.



i

Если режим RDS активен, Вы сможете продолжать прослушивание станции, на которую настроены. Но может случиться и так, что вещающая в стандарте RDS станция перестанет прослушиваться, поскольку ее вещательная сеть не покрывает всей территории страны, по которой Вы проезжаете. Этим объясняется потеря радиоприема по мере продвижения в пути.

05 МУЗЫКА

CD, CD MP3, ФЛЕШ-КАРТА USB, ВНЕШНИЙ ИСТОЧНИК



Загрузите в дисковод аудиодиск с записью в формате CD, вставьте флеш-карту USB в USB разъем или подключите внешнее USB-устройство к разьему USB при помощи соответствующего кабеля (в поставку не входит).

Система составляет списки композиций (в буферной памяти), на создание которых при первом включении может уйти от нескольких секунд до нескольких минут.

Если уменьшить количество немusыкальных файлов и папок, можно сократить время ожидания запуска проигрывания.

Списки проигранных композиций обновляются при каждом выключении замка зажигания или подключении флеш-карты USB. При этом автомагнитола запоминает эти списки и, если они не менялись, время загрузки будет короче.

Проигрывание начинается автоматически после паузы, зависящей от емкости флеш-карты USB.



ВЫБОР ИСТОЧНИКА АУДИОСИГНАЛА

1 Удерживайте нажатие на кнопку **MODE**, пока не появится символ **RADIO / MEDIA**.



2 Выберите смену источника, а затем - сам источник.

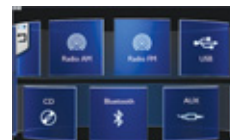

Смену источника можно также произвести с верхней панели.



Кнопкой **SRC** ("source" - "источник") на рулевом колесе можно осуществлять переход от одного медиаустройства к другому, если источник аудиосигнала активирован.

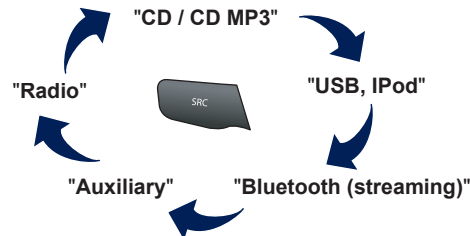

05 МУЗЫКА

CD, CD MP3, ФЛЕШ-КАРТА USB

ИНФОРМАЦИЯ И СОВЕТЫ



Магнитола читает аудиофайлы только с расширением ".wma, .aac, .flac, .ogg, .mp3" со скоростью передачи данных от 32 Кб/с до 320 Кб/с.

Кроме того, она поддерживает режим переменного битрейта VBR (Variable Bit Rate).

Все остальные файлы (форматов типа .mp4, .m3u, ...) системой не проигрываются.

Файлы WMA должны соответствовать типу "wma 9 standard".

Поддерживаемые частоты: 11, 22, 44 и 48 КГц.



В названиях файлов должно содержаться менее 20 знаков, среди которых не должно быть графических символов и знаков пунктуации (напр.: " " ? ; ù), которые могут помешать проигрыванию композиций и их индикации на дисплее.



Для записи в формате CDR или CDRW рекомендуется пользоваться программой, отвечающей требованиям стандарта ISO 9660 уровня 1, 2 или Joliet (предпочтительней).

Проигрывание дисков, записанных в каком-либо другом формате, может оказаться невозможным или некорректным.

Записи на одном диске следует осуществлять в одной стандартной программе на минимальной скорости (не более 4x) для достижения оптимальных акустических характеристик.

Для многократных записей на одном компакт-диске рекомендуется пользоваться программой, записывающей в стандарте Joliet.



Система работает с переносными плеерами USB Mass Storage или iPod, подключенными к ней через разъем USB (кабель для них в поставку не входит).

Управление внешним плеером осуществляется с панели аудиосистемы.

Остальные не распознанные системой плееры следует подключать через дополнительный разъем при помощи кабеля Jack (в поставку не входит).



Флеш-карта USB должна быть отформатирована под FAT 16 или 32.

















Система не наделена функцией поддержки одновременной работы плеера Apple® и флеш-карты USB.



Рекомендуется пользоваться кабелями USB фирмы Apple®, чтобы система работала надлежащим образом.

05 МУЗЫКА

ВЫБОР КОМПОЗИЦИИ ДЛЯ ПРОСЛУШИВАНИЯ

Предыдущая композиция.	 /  	Список композиций и плей-листов на USB-носителе или CD-диске.	
Следующая композиция.	 /  	Перемещение вверх и вниз по списку.	 
Предыдущий плей-лист.		Подтверждение, перемещение вниз по меню.	
Следующий плей-лист.		Перемещение вверх по меню.	
Пауза.			

05 МУЗЫКА

ПОДКЛЮЧЕНИЕ ПЛЕЕРОВ APPLE®

1

Подключите плеер Apple® к разъему USB при помощи соответствующего кабеля (с автомобилем не поставляется).

Воспроизведение начнется автоматически.



2

Настройки осуществляются через панель управления аудиосистемой.

i

При проигрывании используется сортировка файлов, содержащаяся в подключенном плеере (исполнители / альбомы / жанры / плей-листы / аудиокниги / темы).

По умолчанию используется сортировка по исполнителям. Для смены сортировки нужно вернуться в начало меню, выбрать необходимый вид сортировки (например, плей-лист) и подтвердить, чтобы затем выбрать в меню необходимую композицию.

i

Фотографии и изображения конвертов на автомагнитоле не воспроизводятся. Их можно просматривать только при воспроизведении с флеш-карты USB.

!

Версия программного обеспечения автомагнитолы может оказаться несовместимой с поколением, к которому относится Ваш плеер Apple®.

Перечень совместимых с системой устройств и обновление программного обеспечения можно получить в торгово-сервисной сети PEUGEOT.

АУДИО СТРИМИНГ



Стриминг позволяет прослушивать аудиофайлы с телефона через автомобильные динамики.

1

Подключите свой телефон: см. гл. "Коммуникация", затем - "Bluetooth".

Выберите профиль **"Audio"** или **"All"**.

2

Если проигрывание аудиофайлов не включается автоматически, его следует включить с телефона.

Управление осуществляется либо с периферийного устройства, либо с панели автомагнитолы.

!

Телефон, подключенный в режиме стриминга, работает как медийный источник аудиосигнала.

На периферийном устройстве Bluetooth рекомендуется активировать режим **"Repeat"**.

05 МУЗЫКА

ДОПОЛНИТЕЛЬНЫЙ РАЗЪЕМ (AUX) Аудиокабель не поставляется

- 1 Подключите переносное устройство (напр., плеер MP3 и др.) к разъему JACK при помощи аудиокабеля.

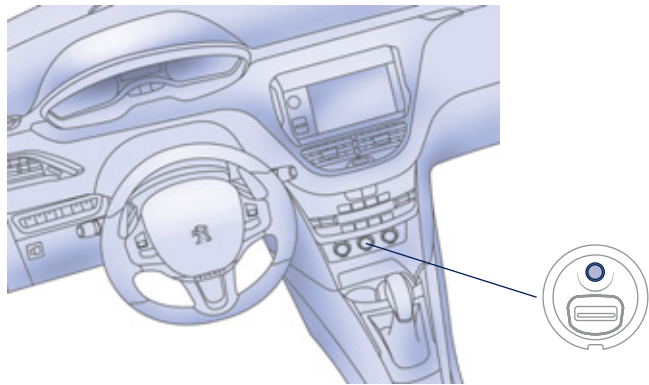

- 2 Удерживайте нажатие на кнопку **MODE**, пока не появится символ **RADIO**.



- 3 Выберите смену источника аудиосигнала.



- 4 Выберите переносной источник "AUXILIARY".



- i** Вначале отрегулируйте звук на Вашем переносном устройстве (установите повышенный уровень). Затем настройте звук на автомагнитоле.
Управление прослушиванием записей осуществляется с переносного устройства.

05 НАСТРОЙКИ

НАСТРОЙКИ АУДИОСИСТЕМЫ

1

Нажмите на **MENU**, чтобы открыть "**MAIN MENU**" и выберите "Settings".



2

Выберите "**Audio**".



3

Выберите "**Ambiance**" или "**Distribution**".



!

Распределение (или объемное распространение системой Arkamys®) звука - это функция аудиосистемы, позволяющая привести качество звучания в соответствие с количеством пассажиров в салоне.

!

Такие настройки как **Ambiance**, **Bass**, **Treble**, **Loudness** для каждого источника аудиосигнала осуществляются раздельно и независимо.

Регулировки распределения и баланса являются общими для всех источников аудиосигнала.

!

- "**Ambiance**" (6 типов акустического поля на выбор)
- "**Bass**"
- "**Treble**"
- "**Loudness**" (Включить/Отключить)
- "**Distribution**", ("**Driver**", "**All passengers**", "**Front speakers only**")

i

Бортовая аудиосистема: Sound Staging d'Arkamys®.

Аудиосистема Sound Staging воспроизводит для водителя и пассажиров "сценическое звучание", создавая эффект присутствия в концертном зале: объемный звук приближает сцену к слушателю.

Столь новое восприятие звука стало возможным благодаря программному обеспечению, обрабатывающему цифровой сигнал, поступающий в аудиосистему с любого источника аудиосигнала (радиоприемника, CD-плеера, MP3-носителя и т.д.) без вмешательства в настройки громкоговорителей. При обработке сигнала система учитывает характеристики салона, чтобы обеспечить оптимальное звучание.

Программа системы Arkamys®, установленной в автомагнитоле, предназначена для цифровой обработки аудиосигнала, поступающего со всех медиаисточников (радиоприемника, CD, MP3-плеера, ...), чтобы воспроизвести естественное сценическое звучание и обеспечить гармоничное сочетание и расстановку инструментов и вокала в пространстве прямо напротив слушателя - в зоне ветрового стекла.

06 КОММУНИКАЦИЯ

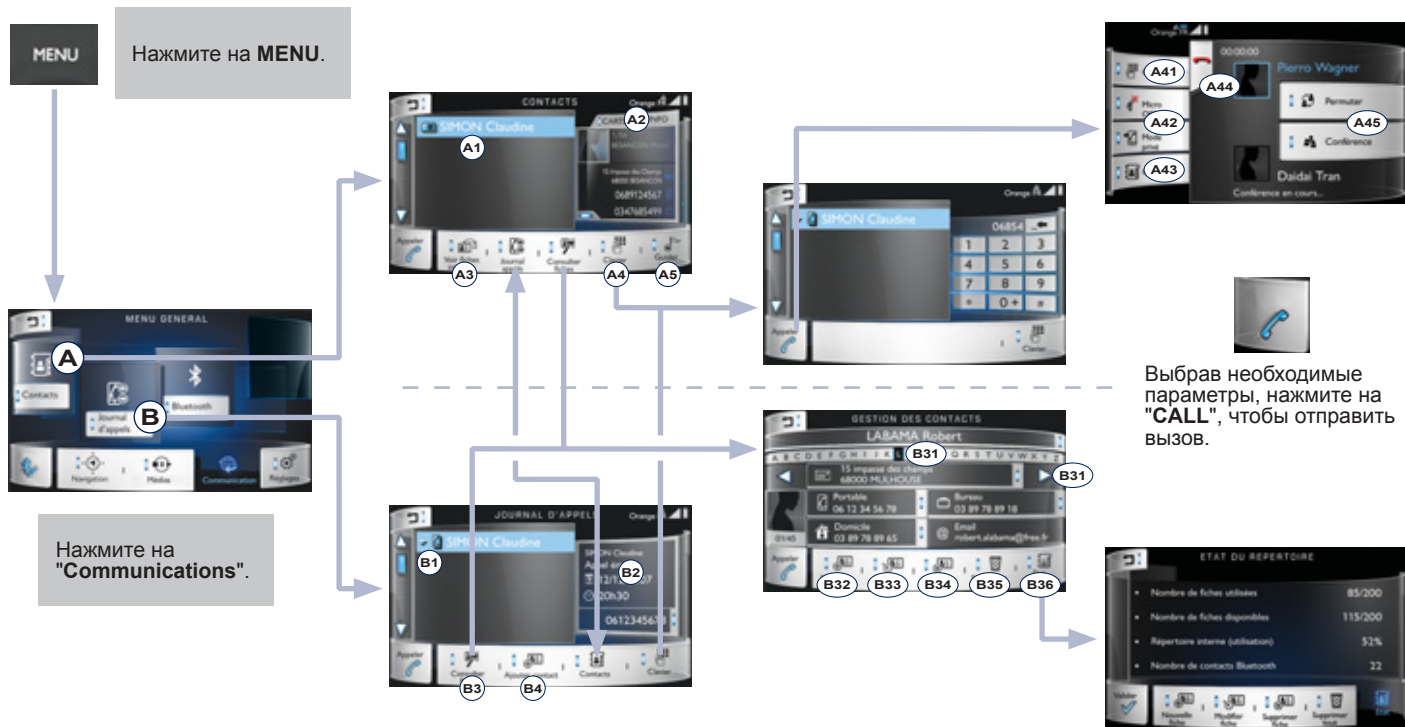



Доступ к меню "Communications"

"Contacts"

- A1 - Список контактов, записанных на телефон.
Для отправки вызова нажмите дважды.
- A2 - Выберите сведения о контакте или его местонахождение на карте по его адресу.
Получив сведения, нажмите на номер телефона, чтобы отправить вызов, или на адрес, чтобы включить наведение.
- A3 - Показать список контактов, записанных в память бортовой системы.
- A5 - Нажмите, чтобы включить наведение на выбранный контакт по его адресу.

"Call log"

- B1 - Список исходящих, неотвеченных и входящих звонков.
- B2 - Сведения о выбранном звонке.
Нажмите на номер, чтобы отправить вызов.
- B4 - Добавление нового контакта.

"Keypad"

- A4 - Набор номера вручную на клавиатуре.
Нажмите на **"CALL"**, чтобы отправить вызов.
- A41 - Набор другого номера.
- A42 - "Micro OFF": временное отключение микрофона, чтобы абонент не слышал Вашего разговора с пассажиром.
- "Privacy mode": перевод связи на свой сотовый телефон для сохранения конфиденциальности или для выхода из автомобиля, не прерывая разговора.
- A43 - Выбор другого контакта из списка.
- A44 - Отбой текущего разговора.
- A45 - "Swap": переключение на другого абонента, оставаясь на связи с первым.
- "Conference call": ответ на входящий звонок в режиме конференции.

"Contacts"

- V3 - Ведение картотеки сохраненных в памяти контактов:
- V31 - Использовать алфавит или стрелки для поиска контакта по имени.
- V32 - Создать новый контакт.
- V33 - Изменить контакт на дисплее.
- V34 - Удалить контакт на дисплее.
- V35 - Удалить все сведения о контакте на дисплее.
- V36 - Состояние записной книжки: занятые и свободные карточки, процент использования бортовой записной книжки и контактов по Bluetooth.

06 КОММУНИКАЦИЯ

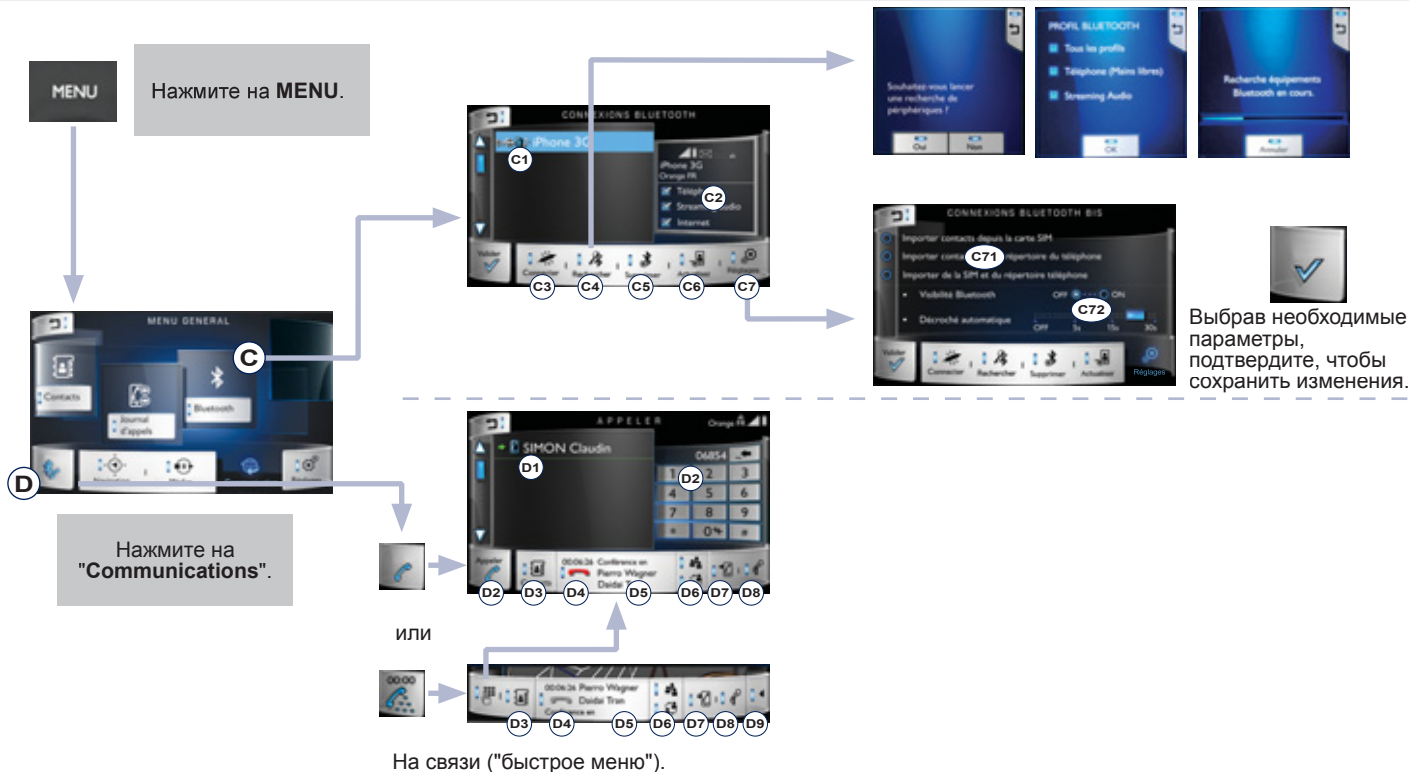



Доступ к меню "Communications" (продолжение)

"Bluetooth"

- C1 - Список телефонов в памяти автомагнитолы.
- C2 - Показать сведения о телефоне.
- C3 - Подключить/отключить выбранный телефон.

- C5 - Удалить выбранный телефон.
- C6 - Импортировать контакты с выбранного телефона в память автомагнитолы.

"Search"

- C4 - Начать поиск другого периферийного устройства для его подсоединения к автомагнитоле по Bluetooth.

"Settings"

- C7 - Настроить свой bluetooth.
- C71 - Импортировать контакты с телефона в автомагнитолу.
- C72 - Включить режим "видимости" автомагнитолы (телефона и др.) по Bluetooth для внешних устройств.
Настройка времени ответа на входящий звонок.

"CALL" ("быстрое меню")

- D1 - Список исходящих, неотвеченных и входящих звонков.
- D2 - Набор номера вручную на клавиатуре.
Затем нажмите на "CALL" для отправки вызова.
- D3 - Список контактов в памяти телефона.
Дополнительную информацию см. в меню "Contacts".
- D4 - Отбой текущему вызову.
- D5 - Продолжительность, имя и номер контакта для текущего звонка.
- D6 - "Swap": перейти на другой контакт, оставаясь на связи с текущим. "Conference call": ответ на входящий звонок в режиме конференции.
- D7 - "Micro OFF": временное отключение микрофона, чтобы абонент не слышал Вашего разговора с пассажиром.
- D8 - "Privacy mode": перевод связи на свой сотовый телефон для сохранения конфиденциальности или для выхода из автомобиля, не прерывая разговора.
- D9 - Закрыть это "быстрое меню".

06 ФУНКЦИЯ "BLUETOOTH"

СИНХРОНИЗАЦИЯ ТЕЛЕФОНА BLUETOOTH ПЕРВОЕ ПОДКЛЮЧЕНИЕ

- 1 Активируйте функцию Bluetooth своего телефона и убедитесь, что его "видят все" (настройки телефона).



- 2 Нажмите на **MENU**, чтобы открыть "**MAIN MENU**" и выберите "**Communications**".



- 3 Выберите "**Bluetooth**".



- 4 Выберите "**Search**".
При этом откроется список распознанных периферийных устройств.



- 5 Выберите из списка нужное Вам периферийное устройство и нажмите на "**Validate**".



- ! По соображениям безопасности и необходимости уделить особое внимание этому виду настроек, синхронизацию мобильного телефона Bluetooth с системой громкой связи автомагнитолы следует осуществлять **на остановленном автомобиле**.

- 6 Система предложит подключить телефон:
- либо "**All profiles**" (чтобы установить оба профиля),
 - в профиле "**Telephone (hands free)**" (только телефон),
 - в профиле "**Streaming Audio**" ("стриминг" - считывание музыкальных файлов с телефона).
- Выберите и подтвердите.

- ☀ Лучше предпочесть профиль "**Hands-free**", если у Вас нет намерения пользоваться функцией "стриминг".

- ! Способность системы выбирать только один профиль зависит от возможностей телефонного аппарата. Она может подключить оба профиля по умолчанию.

- ☀ Зайдите на сайт www.peugeot.ru за дополнительной информацией (о совместимости, дополнительной помощи и т.д.).

06 ФУНКЦИЯ "BLUETOOTH"



Ваш доступ к услугам зависит от сети, SIM-карты и совместимости телефонных аппаратов в режиме Bluetooth. Прочитайте в руководстве к своему телефону и поинтересуйтесь у своего оператора связи, какими услугами Вы можете воспользоваться.

7

Наберите код соединения и нажмите на **"Validate"**.



8

Наберите тот же код на телефоне и подтвердите подключение.



9

Телефон будет добавлен в список.



10

Затем подтвердите свое согласие на автоматическое подключение системы к телефону, чтобы он автоматически находился на связи при каждом пуске автомобиля.



В зависимости от модели и возможностей телефона, система может сделать запрос Вашего согласия или отказа на передачу Вашей записной книжки. В ином случае выберите **"Update"** ("Обновить").



При посадке в автомобиль, телефон, который был подключен последним, автоматически распознается системой секунд через 30 после включения зажигания (при этом Bluetooth должен быть активен, а система должна "видеть" телефонный аппарат). Чтобы внести изменения в автоматически подключаемый профиль, отмените синхронизацию телефона и вновь проведите ее с новым профилем, определенным по своему усмотрению.

06 ФУНКЦИЯ "BLUETOOTH"

ПРИЕМ ТЕЛЕФОННОГО ВЫЗОВА

1

При входящем вызове раздается звонок, а на дисплее появляется сообщение.

2a

Кратко нажмите на кнопку **TEL** на рулевом колесе, чтобы ответить на вызов.



2b

Длительно нажмите на кнопку **TEL** на рулевом колесе, чтобы отклонить вызов.
или
Выберите **"Hang up"**.



УПРАВЛЕНИЕ СИНХРОНИЗИРОВАННЫМИ ТЕЛЕФОНАМИ

1

Нажмите на **MENU**, чтобы открыть **"MAIN MENU"** ("Главное меню") и выберите **"Communications"**.



2

Выберите **"Bluetooth connection"** ("Соединение по Bluetooth").



3

Выберите из списка имя периферийного устройства.



4

Выберите:

- **"Connect"** ("Подключить") или **"Disconnect"** ("Отключить"), чтобы подключить или аннулировать соединение Bluetooth выбранного периферийного устройства.
- **"Delete"**, чтобы убрать его из списка.

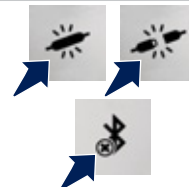

Выберите **"Settings"** ("Настройки"), чтобы видеть соединения по Bluetooth, отвечать в автоматическом режиме и вносить контакты.



06 КОНТАКТЫ

КАК ПОЗВОНИТЬ

ВЫЗОВ НОВОГО АБОНЕНТА

1 Нажмите на **MENU**, чтобы открыть "MAIN MENU" и выберите "Communications".



2 Выберите "Contacts".





3 Выберите "Keypad".



4 Наберите номер вызываемого абонента на клавиатуре и нажмите на "Call", чтобы отправить вызов.



 Быстрый набор:
Нажмите на **MENU**, чтобы открыть "MAIN MENU" и выберите телефон.
Выберите или наберите номер и нажмите на "Call", чтобы отправить вызов.



Во время вождения автомобиля пользоваться телефоном не рекомендуется. Для этого лучше безопасно припарковаться или воспользоваться переключателями на руле.

ВЫЗОВ АБОНЕНТА ИЗ СПИСКА КОНТАКТОВ

1 Нажмите на **MENU**, чтобы открыть "MAIN MENU" и выберите телефон.



Или длительно нажмите на **TEL** на рулевом колесе.



2 Выберите "Directory" ("Записная книжка").



3 Выберите номер телефона из открывшегося списка.



4 Выберите "CALL".



 Выберите номер мобильного или домашнего телефона в рубрике "Info".



06 ЖУРНАЛ ЗВОНКОВ

ЗАВЕРШЕНИЕ РАЗГОВОРА

ВЫЗОВ АБОНЕНТА ПО ПОСЛЕДНИМ НАБРАННЫМ НОМЕРАМ

1

Нажмите на **MENU**, чтобы открыть "**MAIN MENU**" и выберите "**Communications**".



2

Выберите "**Call log**".



3

Выберите номер телефона из открывшегося списка.



i

В этом случае тоже можно звонить с телефонного аппарата, но, для соблюдения безопасности, это допускается делать, остановив автомобиль.

1

Выберите телефон на экране.
или



Длительно нажмите на кнопку **TEL** на рулевом колесе.
или



Нажмите на кнопку **MODE** вплоть до появления символа **TELEPHONE**.



2

Выберите "**Hang up**".



06 НАСТРОЙКИ

НАСТРОЙКА РИНГТОНА

1 Нажмите на **MENU**, чтобы открыть "MAIN MENU" и выберите "**Settings**".



2 Выберите "**Audio**".



3 Выберите "**Ringtones**".



4 Вы можете выбрать мелодию и настроить громкость звонка.

5 Выберите "**Validate**".



УПРАВЛЕНИЕ КОНТАКТАМИ / КАРТОТЕКА

1 Нажмите на "**MENU**", чтобы открыть "MAIN MENU" и выберите "Communications".



2 Выберите "**Contacts**".



3 Выберите "**Files**".



4 Выберите:

- "**New**", чтобы добавить новый контакт.
- "**Modify**", чтобы исправить выбранный контакт.
- "**Delete**", чтобы удалить выбранный контакт.
- "**Delete all**", чтобы удалить всю информацию о выбранном контакте.



 Выберите "**Directory status**", чтобы проверить свободные и заполненные ячейки карточки.



07 НАСТРОЙКИ

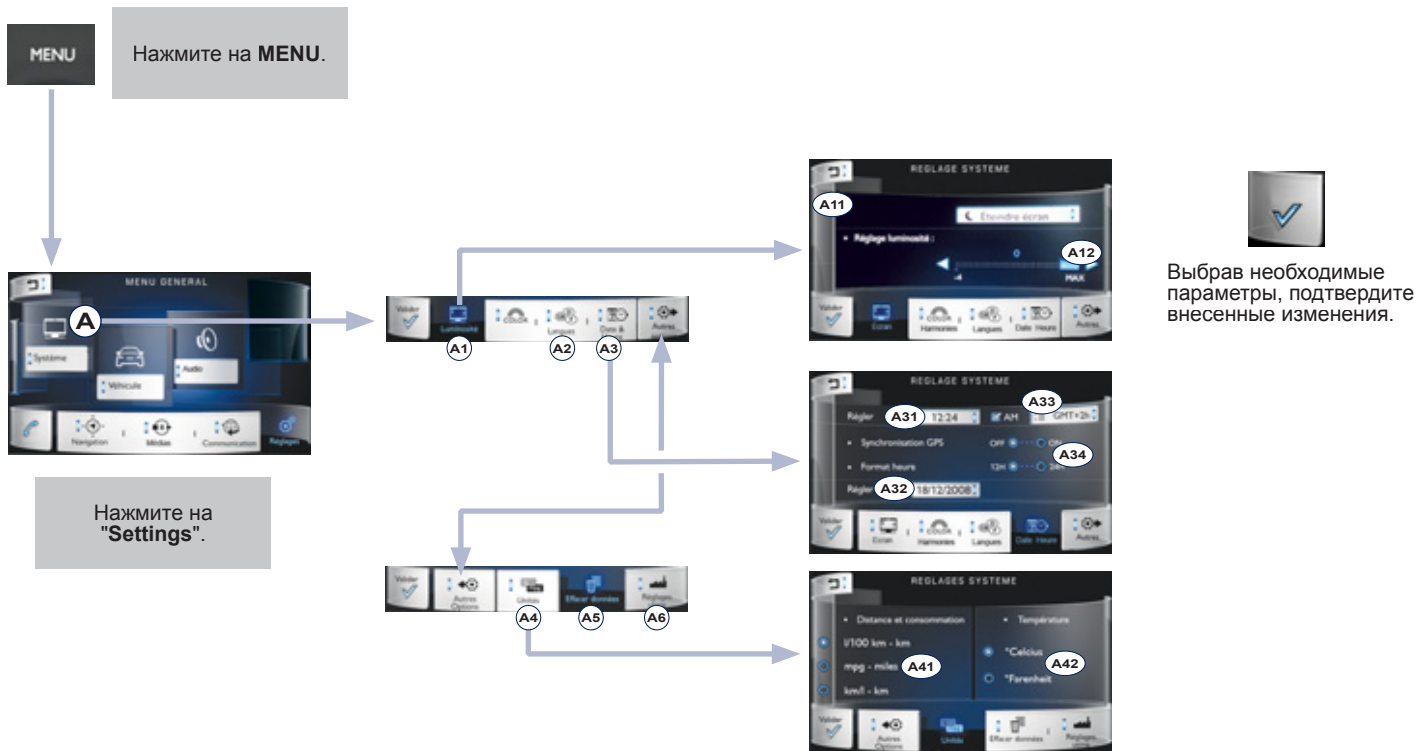



Доступ к меню "Settings"



"System"

- A2 - Выберите язык и подтвердите.
- A5 - Выберите из списка данные и затем нажмите на "Delete".
- A6 - Задайте параметры первоначальных настроек.

"Display"

- A1 - Настройка яркости.
- A11 - Настройка яркости экрана при ярком дневном свете.
- A12 - Нажмите, чтобы выключить экран. Еще раз нажмите на экран (в любой точке), чтобы включить его.

"Date & Time"

- A3 - Настройка календаря и часов.
- A31 - Подведение времени.
- A32 - Смена даты.
- A33 - Смена часового пояса.
- A34 - Синхронизация времени с GPS, смена формата индикации времени.

"Units"

- A4 - Выбор единиц измерения.
- A41 - Выбор единиц измерения расстояния и расхода топлива.
- A42 - Выбор единицы измерения температуры.

07 НАСТРОЙКИ





Доступ к меню "Settings" (продолжение)

"Vehicle settings"

- B1 - Выбор категорий: "Driving assistance", "Vehicle access", "Lighting". В отсутствие выбора семейства, на экран выводится весь список функций.
- B2 - Выберите функцию, при этом Вы получите полную текстовую и визуальную информацию о ней. Некоторые из них можно настраивать. Поставить/снять метку, чтобы активировать или отключить функцию.

i Более подробную информацию о той или иной функции читайте в соответствующей главе.

"Audio"

- C2 - Распределение: настройка локализации акустической доминанты в салоне с системой Arkamys®.
Переместите точку между левым (L: left) / правым (R: right) и передним (F: front) / задним (R : rear) положением регулятора.
- C3 - Выбор уровня громкости при касании экрана (звучит клавишный "бип"). Настройка уровня громкости на скорость движения автомобиля.
- C4 - Выбор мелодии и громкости входящего звонка.

"VEHICLE DIAGNOSTICS"

- B3 - Список обнаруженных неисправностей (в зависимости от модификации) на автомобиле.

"Speed recorded"

- B4 - Внесение скоростных параметров в память для вождения в режиме регулирования или ограничения скорости.
- B41 - Выбор скорости и сведений о ней. Нажмите еще раз, чтобы отметить ее.
- B42 - Отметив скоростной (-ые) параметр (-ы), нажмите на "Activate speed", чтобы внести их в память.
Чтобы удалить из памяти все скоростные параметры, нажмите на "Activate speed".
- B43 - Выбор или снятие выбора всех скоростных параметров.
- B44 - Настройка скоростных режимов с использованием параметров, установленных по умолчанию.
- B45 - Изменение параметра выбранной скорости.

"Ambiance"

- C1 - Выбор акустического поля (джаз, классика, поп-рок, техно, вокал) или персональная настройка звука путем изменения высоких / низких частот тембра и активирования режима тонкомпенсации.

"Ringtones"

- C5 - Выбор громкости информатора и объявления названий улиц.

07 НАСТРОЙКИ

НАСТРОЙКИ СИСТЕМЫ

ИЗМЕНЕНИЕ НАСТРОЕК СИСТЕМЫ

1

Нажмите на **MENU**, чтобы открыть "MAIN MENU" и выберите "Settings".



2

Выберите "System".



Выберите "Other options" для просмотра других настроек.



3

Выберите:

- "Display" - чтобы выключить экран или настроить яркость.
- "Languages" - чтобы сменить язык сообщений. После подтверждения экран погаснет и будет черным секунд 15.
- "Units" - чтобы задать единицы измерения расстояний, расхода топлива и указателя температуры.
- "Date & Time" - чтобы изменить часовой пояс, синхронизировать взаимодействие с GPS, настроить часы, формат индикации и дату.



Выберите "Del. data", чтобы удалить список последних конечных пунктов, точки личного интереса, контакты из записной книжки. Отметьте позицию (-и) и выберите "Del. data".

Отметьте "Latest destinations", затем нажмите на "Del. data" и подтвердите сообщением.



Выберите "Factory settings", чтобы вернуться к первоначальным штатным настройкам.



07 НАСТРОЙКИ

БОРТОВЫЕ СИСТЕМЫ

ИЗМЕНЕНИЕ НАСТРОЕК БОРТОВЫХ СИСТЕМ

1

Нажмите на **MENU**, чтобы открыть "MAIN MENU" и выберите "Settings".



2

Выберите "**Vehicle**".



3

Выберите из списка нужные регулировки, прочтите их описание и настройте параметры, соответствующие модификации автомобиля.

Затем отметьте настройку (-и), чтобы активировать их.



4

Выберите "**Validate**", чтобы сохранить настройки в памяти системы.



Выберите "**Access**" и/или "**Driving**" и/или "**Lighting**", чтобы рассортировать по категориям. Снимите выделение со всех позиций, чтобы просмотреть весь список.



ЧАСТО ЗАДАВАЕМЫЕ ВОПРОСЫ

В приведенной таблице собраны ответы на наиболее часто задаваемые вопросы, касающиеся работы автомагнитолы.

ВОПРОС	ОТВЕТ	ЧТО ДЕЛАТЬ
Маршрут не прокладывается.	Возможно, заданные Вами пункты наведения находятся в противоречии с условиями местности, по которой Вы проезжаете (например, система не может исключить из маршрута платную автодорогу, находясь на платной автодороге).	Проверьте пункты наведения в меню навигатора "Navigation Menu"/"Guidance options" ("Опции наведения")/"Define calculation criteria" ("Определение критериев").
Зоны риска не выводятся на экран.	Зоны риска не выбраны.	Выберите зоны риска из списка.
	Зоны риска не загружены на карту.	Скачайте зоны риска с сайта: http://peugeot.navigation.com
Звуковое предупреждение о радарх не работает.	Система звукового предупреждения не активирована.	Активируйте систему звукового предупреждения, открыв для этого меню "Navigation - guidance" ("Навигация-Наведение")/"Guidance options" ("Опции наведения")/"Set parameters for risk areas" ("Параметры зон риска").
Система не предлагает объездной путь.	Критерии наведения не соответствуют информации ТМС.	Выберите функцию "Traffic info" ("Информация о ситуации на дорогах") в списке критериев наведения.
Я получаю предупреждения о радаре, находящемся вне моего маршрута.	Кроме наведения, система сообщает обо всех радарх, попадающих в веерную зону сканирования пространства перед автомобилем. В нее могут попасть и радары, расположенные на близлежащих или параллельных дорогах.	Увеличьте масштаб карты зумом, чтобы точнее определить местоположение радара. Выберите "On the route" ("На маршруте наведения"), чтобы больше не получать сообщения о радарх, расположенных вне маршрута или приблизить к радару момент получения сообщения о нем.

ЧАСТО ЗАДАВАЕМЫЕ ВОПРОСЫ

ВОПРОС	ОТВЕТ	ЧТО ДЕЛАТЬ
О некоторых автомобильных заторах на маршруте не сообщается в режиме реального времени.	Сразу после включения системы ей требуется несколько минут на поиск и сбор информации о ситуации на дорогах.	Дождитесь сбора полной информации о ситуации на дорогах (и появления на карте соответствующих пиктограмм).
	Фильтры настроены на слишком узкую зону.	Измените настройки географических фильтров ("Geographic filter").
	В некоторых странах принимается дорожная информация, относящаяся к ситуации только на самых крупных автомагистралях (автобанах).	Это не является неисправностью системы. Она принимает только ту информацию о ситуации на дорогах, которая имеется в эфире.
Высота над уровнем моря не показывается.	Инициализация системы GPS может занять до трех минут с момента ее включения чтобы установить прямую связь с четырьмя и более спутниками.	Необходимо дождаться полного выхода системы на рабочий режим. Убедитесь, что система связалась не менее, чем с четырьмя спутниками (длительно нажмите на клавишу "SETUP", а затем выберите "GPS coverage").
	В зависимости от топографической обстановки (туннели и т.п.) или метеорологических условий качество приема сигнала со спутника системы GPS может изменяться.	Это нормальное явление. Работа бортовой навигационной системы зависит от условий, в которых принимается сигнал GPS.
Почему мне не удается подключить свой телефон через Bluetooth?	Возможно, что функция Bluetooth телефона не активирована или аппарат "не виден".	<ul style="list-style-type: none"> - Проверьте, активирована ли функция Bluetooth на Вашем телефоне. - Проверьте, всем ли "виден" Ваш телефон.
	Функция Bluetooth Вашего телефона несовместима с системой.	Список мобильных телефонов с совместимой функцией Bluetooth имеется в нашей сети.
Звук телефона, соединенного через систему Bluetooth не слышен.	Уровень звука зависит одновременно и от системы, и от телефона.	Увеличьте уровень звука на автомагнитоле, возможно, до максимума и прибавьте громкости телефону - если понадобится.
	Окружающий шумовой фон влияет на слышимость и восприятие звука.	Снизьте влияние окружающих источников шума (закройте окна, переключите вентилятор на пониженный режим, замедлите скорость движения и т.п.).

ЧАСТО ЗАДАВАЕМЫЕ ВОПРОСЫ

ВОПРОС	ОТВЕТ	ЧТО ДЕЛАТЬ
Телефонные контакты повторяются в списке.	Опции синхронизации контактов предлагают синхронизировать контакты с SIM-карты, телефонные контакты или и те и другие контакты вместе. Во время синхронизации контактов с SIM-карты и с телефона есть вероятность повторяющихся контактов в списке.	Выберите "Display SIM card contacts" ("Показать на дисплее контакты с SIM-карты") или "Display telephone contacts" ("Показать контакты, сохраненные в телефоне").
Контакты высвечиваются не в алфавитном порядке.	Некоторые телефоны предлагают дополнительные опции. В зависимости от выбранных параметров контакты могут располагаться в особом порядке, не в алфавитном.	Изменить параметры показа на дисплее телефонного списка контактов.
Почему система не принимает SMS-сообщений?	В режиме Bluetooth передача SMS-сообщений блокируется.	
Почему компакт-диск либо систематически выбрасывается дисководом CD-плеера, либо не читается?	<p>Компакт-диск перевернут, неудобочитаем, не содержит аудиоинформации или формат записанной на нем аудиоинформации не соответствует формату, на который рассчитан CD-плеер автомагнитолы.</p> <p>CD-диск был записан в формате, не читаемом плеером.</p> <p>Компакт-диск защищен системой защиты от пиратского использования, которая не распознается CD-плеером автомагнитолы.</p>	<ul style="list-style-type: none"> - Проверьте, не перевернут ли компакт-диск в дисководе. - Проверьте состояние диска: слишком поврежденный диск читаться не будет. - Если диск записан самостоятельно, см. рекомендации в разделе "Аудиосистема". - CD-плеер автомагнитолы не предназначен для проигрывания дисков DVD. - Некоторые компакт-диски не будут читаться CD-плеером в связи с их низким качеством.
Время ожидания после загрузки компакт-диска CD или подключения USB-разъема может оказаться продолжительным.	При загрузке нового медианосителя система считывает с него необходимую часть информации (список произведений, наименование, исполнитель и т.д.). Этот процесс может занять от нескольких секунд до нескольких минут.	Это - нормальное явление.
Почему качество звука CD-плеера ухудшилось?	Компакт-диск поцарапан или он низкого качества.	Пользуйтесь только высококачественными компакт-дисками и храните их в надлежащих условиях.
	Настройки автомагнитолы (высокие и низкие частоты тембра, звуковое поле) неправильны.	Установите уровень высоких или низких частот тембра на 0, при этом звуковое поле не настраивайте.

ЧАСТО ЗАДАВАЕМЫЕ ВОПРОСЫ

ВОПРОС	ОТВЕТ	ЧТО ДЕЛАТЬ
Некоторые информационные символы с медиаустройства отображаются на дисплее неверно.	Аудиосистема не может правильно отобразить символы.	Используйте стандартные символы для обозначения треков и репертуарного списка.
Не происходит считывания файлов во время стриминга.	Подключенное периферийное устройство не может запустить автоматическое считывание.	Запустите считывание с периферийного устройства.
На дисплее не отображаются названия треков и время считывания во время аудиостриминга.	Bluetooth профиль не позволяет передавать данную информацию.	
Почему качество приема радиостанции постепенно ухудшается, а внесенные в память радиостанции не работают (отсутствует звук, индицируется частота 87,5 МГц...).	Автомобиль удалился на слишком большое расстояние от передатчика интересующей Вас радиостанции, либо в географической местности, где Вы находитесь, передатчики отсутствуют вообще.	Включите функцию "RDS" при помощи меню быстрых настроек, чтобы система могла проверить, есть ли в данной географической зоне более мощные радиопередатчики.
	Внешние препятствия (холмы, здания, туннели, гаражи, подземные сооружения...) способны ухудшить качество приема радиосигнала, в том числе и принимаемого в режиме отслеживания местных радиостанций, вещающих в стандарте "RDS".	Падение качества приема из-за помех - естественное явление, оно ни в коей мере не означает ухудшения качеств радиоприемника.
	Радиоантенна либо отсутствует, либо повреждена (например, на автоматической мойке или на подземной стоянке).	Проверьте исправность антенны в сервисной сети PEUGEOT.
Я не нахожу радиостанции, представленные в списке принимаемых станций.	Больше нет приема этой станции или у нее сменилось название.	
	Некоторые радиостанции вместо своего наименования передают иную информацию (например, название песни).	
Название радиостанции изменилось.	Система воспринимает ее как название станции.	

ЧАСТО ЗАДАВАЕМЫЕ ВОПРОСЫ

ВОПРОС	ОТВЕТ	ЧТО ДЕЛАТЬ
<p>При изменении настроек высоких и низких частот настройка акустического поля отключается.</p>	<p>Выбор акустического поля предполагает настройку высоких и низких частот. Невозможно отрегулировать один параметр без настройки другого.</p>	<p>Измените настройки высоких и низких частот или акустического поля, чтобы добиться желаемого звукового окружения.</p>
<p>При изменении акустического поля настройки высоких и низких частот устанавливаются на ноль.</p>		
<p>При смене настроек баланса, распределение звука не работает.</p>	<p>Выбор распределения должен осуществляться вместе с настройкой баланса. Невозможно отрегулировать один параметр без настройки другого.</p>	<p>Измените настройки баланса или распределение звука, чтобы добиться желаемого звукового окружения.</p>
<p>При смене распределения звука настройки баланса не работают.</p>		
<p>Как устранить расхождение в качестве звучания источников аудиосигнала (радиоприемника, CD-плеера и т.п.)?</p>	<p>Для оптимального звуковоспроизведения настройки аудиосистемы Volume, Bass, Treble, Equalizer, Loudness (громкость, низкий, высокий тембр, акустическое поле, тонкомпенсация) могут адаптироваться к различным источникам аудиосигнала, что ведет к разнице звучания при смене источника (радиоприемника, CD-плеера и т.п.).</p>	<p>Проверьте соответствие аудионастроек Volume, Bass, Treble, Equalizer, Loudness (громкости, низкого, высокого тембра, акустического поля, тонкомпенсации) каждому из источников. Так, регулировки всех функций в режиме AUDIO Le-R balance, Fr-Re balance, Treble, Bass (баланс левых и правых громкоговорителей, баланс передних и задних громкоговорителей, высокие и низкие частоты тембра) следует перевести в среднее положение, установить "Linear" ("Плоскую") характеристику звукового поля, а функцию тонкомпенсации установить в положение "активирована" для CD-плеера и в положение "не активирована" для радиоприемника.</p>

ЧАСТО ЗАДАВАЕМЫЕ ВОПРОСЫ

ВОПРОС	ОТВЕТ	ЧТО ДЕЛАТЬ
Почему через несколько минут после остановки двигателя система отключается?	Продолжительность работы системы после остановки двигателя зависит от степени заряженности аккумуляторной батареи. Отключение системы предусмотрено в ее концепции: она переходит в режим энергосбережения и отключается, чтобы не разряжать аккумуляторную батарею.	Запустите двигатель, чтобы зарядить батарею.
Начало считывания моей флеш-карты через USB-ридер очень запаздывает (задержка 2-3 минуты).	Некоторые записанные на флеш-карту файлы могут существенно задерживать доступ к ее содержимому (раз в 10 дольше, чем считывание из директории).	Удалите файлы, полученные с флеш-картой и уменьшите количество разветвлений на ней.
При подключении своего iPhone в режиме телефона к USB-ридеру я не могу одновременно прослушивать музыкальные файлы.	Когда iPhone пытается автоматически работать в режиме телефона, он принудительно включает функцию "streaming". В этом случае функция "streaming" берет верх над USB-ридером и с этого момента им воспользоваться невозможно, при этом прослушиваемая на плеере Apple® композиция в течение некоторого времени звучать не будет.	Отключите и вновь включите USB-соединение (в этом случае функция USB будет главенствовать над функцией "streaming").

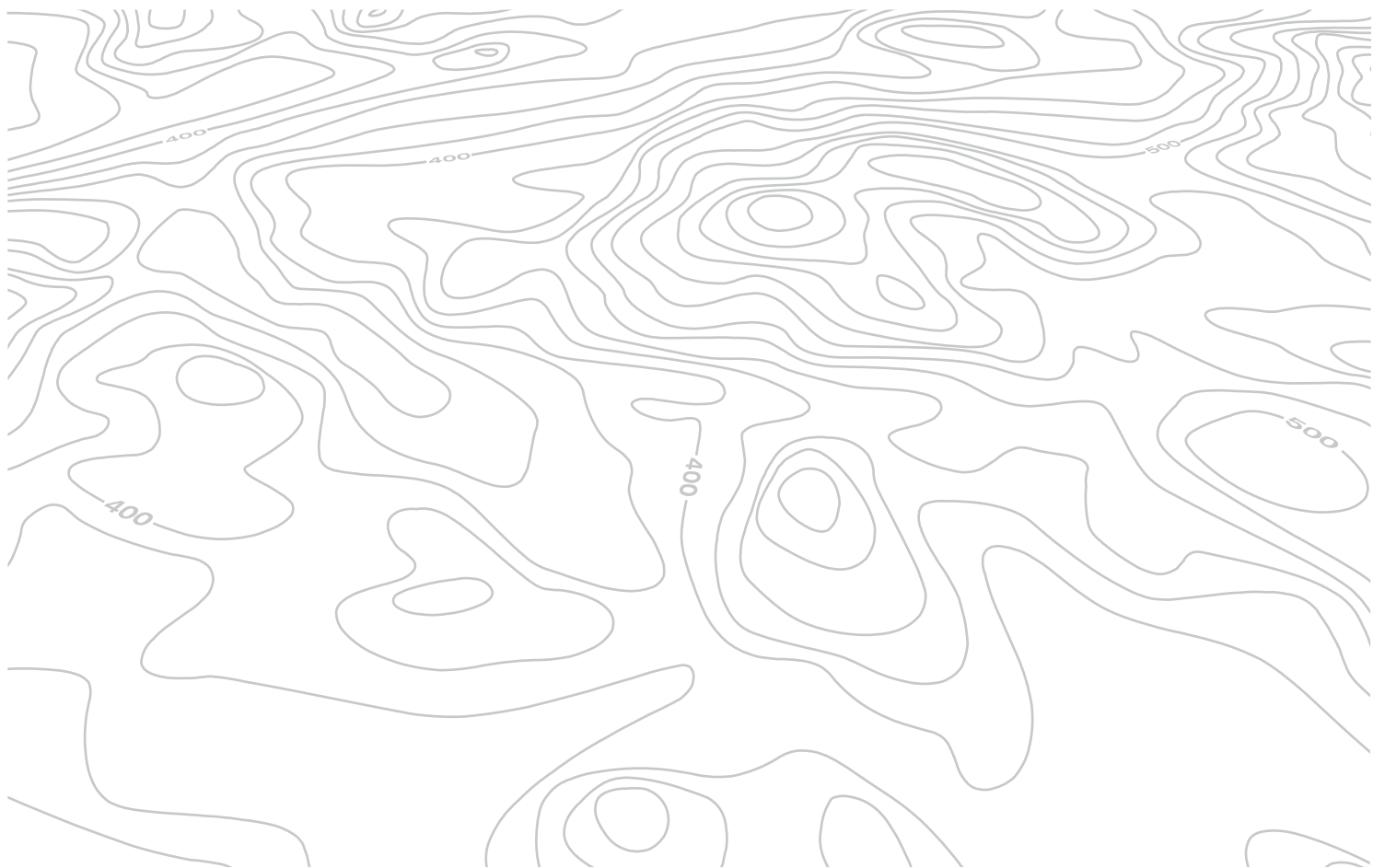

АВТОМАГНИТОЛА / BLUETOOTH

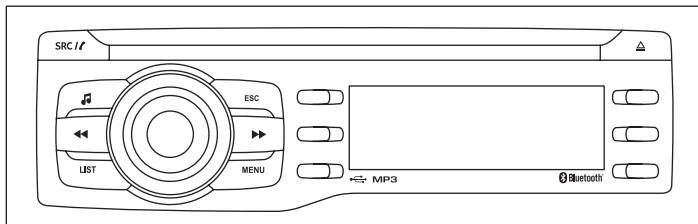

СОДЕРЖАНИЕ

01	Первое знакомство	стр. 272
02	Переключатели на руле	стр. 273
03	Автомобильная магнитола	стр. 274
04	Аудиосистема	стр. 277
05	Как позвонить	стр. 283
06	Настройки аудиосистемы	стр. 289
07	Конфигурация	стр. 290
08	Экранное меню	стр. 291
	Часто задаваемые вопросы	стр. 292



По соображениям безопасности, все настройки, требующие особого внимания, водитель должен осуществлять только на остановленном автомобиле.

Во избежание разряда аккумуляторной батареи на автомобиле с остановленным двигателем система автоматически отключается при активировании режима энергосбережения.

01 ПЕРВЫЕ ШАГИ

Выбор источника аудиосигнала:

- FM1, FM2, AM, CD, USB, AUX, Streaming.

- ответ на входящий звонок.

При продолжительном нажатии:

- открытие журнала звонков на подключенном телефоне.
- или отбой текущему разговору.

Настройка функций аудиосистемы:

акустическое поле, высокие частоты, низкие частоты, тонкомпенсация, распределение, баланс левых/правых и передних/задних громкоговорителей автоматическая настройка громкости.

Включ. / Выключ. и настройка громкости.

Закреть текущую операцию. Перейти в начало меню или плей-листа.

Извлечение компакт-диска.



Показ списка принятых станций, треков или плей-листов CD/USB.

При продолжительном нажатии: обновление списка принятых станций.

Открытие главного меню.

Автоматический поиск радиостанции в нижнем / верхнем частотном диапазоне. Выбор предыдущего / следующего трека на компакт-диске, USB-носителе. Поиск по списку. При продолжительном нажатии: ускоренная прокрутка вперед или назад.

Выбор радиостанции из памяти автомагнитолы.

Автомагнитола: при продолжительном нажатии: внесение станции в память. Системы, не связанные с автомагнитолой: см. соответствующие главы.

02 БЛОК УПРАВЛЕНИЯ НА РУЛЕВОМ КОЛЕСЕ

РАДИОПРИЕМНИК: выбор радиостанции из памяти в нижнем / верхнем частотном диапазоне.

CD / USB-ридер: выбор жанра / исполнителя / репертуара / предыдущего плей-листа из списка в соответствии с классификацией.

РАДИОПРИЕМНИК: автоматический поиск радиостанций в верхнем частотном диапазоне.

CD-плеер / MP3-плеер / USB-ридер: выбор следующей композиции.

CD-плеер / USB-ридер: при длительном нажатии: ускоренная прокрутка вперед.

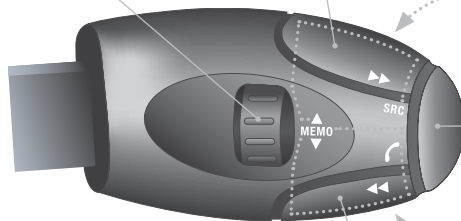

Увеличение уровня громкости.

Смена источника аудиосигнала.
Подтверждение выбора.
"Снять"/"положить" трубку.
При нажатии более 2 секунд: доступ к журналу звонков.

Уменьшение уровня громкости.

Отключение звука одновременным нажатием на кнопки увеличения и уменьшения уровня громкости.
Восстановление звука осуществляется нажатием на одну из двух кнопок регулировки уровня.

РАДИОПРИЕМНИК: автоматический поиск радиостанций в нижнем частотном диапазоне.

CD-плеер / MP3-плеер / USB-ридер: выбор предыдущей композиции.

CD-плеер / USB-ридер: при длительном нажатии: ускоренная прокрутка назад.

03 РАДИОПРИЕМНИК

РАДИОПРИЕМНИК

i Внешние препятствия (холмы, здания, туннели, гаражи, подземные сооружения...) способны ухудшить качество приема радиосигнала, в том числе и принимаемого в режиме отслеживания местных радиостанций, вещающих в стандарте RDS. Падение качества приема из-за помех - естественное явление, оно ни в коей мере не означает ухудшения качества радиоприемника.

ВНЕСЕНИЕ В ПАМЯТЬ И ВЫБОР РАДИОСТАНЦИИ

1



Последовательными нажатиями на кнопку **SRC/TEL** выберите частотный диапазон FM1, FM2 или AM.



2



Продолжительным нажатием на кнопку, чтобы внести в память принятую радиостанцию. При этом на дисплее появится название станции и прозвучит сигнал, подтверждающий внесение станции в память.

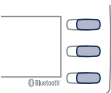

i



Нажмите на кнопку, чтобы вызвать соответствующую станцию из памяти.



Если качество приема станции вызванной из памяти окажется неудовлетворительным, система сама попытается найти эту же программу на другой частоте - на дисплее появится сообщение об этом.

УПРАВЛЕНИЕ СПИСКОМ

i



Длительным нажатием на кнопку **LIST** можно создать или обновить список станций, при этом радиоприем на мгновение прервется.



1



Нажмите на кнопку **LIST**, чтобы ознакомиться с перечнем принятых радиостанций, расположенных в алфавитном порядке.



2



Выберите желаемую радиостанцию и подтвердите выбор, нажав на **"OK"**.



3



Нажав на кнопку, можно перейти к следующей букве (напр. А, В, D, F, G, J, K, ...) или к предыдущей.

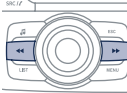

03 РАДИОПРИЕМНИК

НАСТРОЙКА НА ЧАСТОТУ ВРУЧНУЮ

1



Нажмите на **MENU**, откройте **"Радио"**, затем выберите **"Ввод част."**.



2



Нажатиями на **+** или **-** настройтесь на желаемую частоту и подтвердите ее нажатием на **"OK"**.

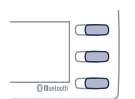
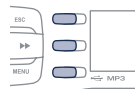

RDS

i

Если на дисплее индицируется RDS, Вы сможете продолжать прослушивание станции, на которую настроены. Но может случиться и так, что вещающая в стандарте RDS станция перестанет прослушиваться, поскольку ее вещательная сеть не покрывает всей территории страны, по которой Вы проезжаете.

1



Открыв источник в диапазонах FM1 или FM2, нажмите на **MENU** и выберите строку Радио.



2



Отметьте или снимите метку с **"RDS"** чтобы активировать или отключить функцию RDS, а затем нажмите на **"OK"**, чтобы подтвердить выбор.



03 РАДИОПРИЕМНИК

ПРИЕМ ДОРОЖНОЙ ИНФОРМАЦИИ "ТА"

i Функция приема дорожной информации "ТА" (Traffic Announcement) предназначена для прослушивания в первую очередь предупреждающих сообщений об обстановке на дороге "ТА". Чтобы эта функция работала, необходимо, чтобы радиоприемник был четко настроен на радиостанцию, передающую такого рода сообщения. На время приема дорожной информации все работающие в этот момент источники аудиосигнала (радиоприемник, CD-плеер, USB-устройство и т.п.) автоматически отключаются, чтобы обеспечить прослушивание сообщения "ТА". По окончании сообщения, работавший до этого источник аудиосигнала возобновит свою работу.

1



Нажмите на **MENU**, выберите "**Радио**".



2



Отметьте или снимите отметку "**ТА**" чтобы активировать или отключить поступление сообщений об обстановке на дороге.



ВЫВОД НА ДИСПЛЕЙ РАДИОТЕКСТА "INFOS TEXT"

i На дисплей может выводиться текстовая информация, относящаяся к теме передачи или передаваемой в данный момент композиции.

1



Во время индикации радиоприемника на дисплее нажмите на **MENU** и выберите строку "**Радио**".



2

Отметьте или снимите метку с символа **TXT**, чтобы активировать или отключить показ радиотекста "Infos Text".

04 АУДИОСИСТЕМА

АУДИО CD

ПРОСЛУШИВАНИЕ КОМПАКТ-ДИСКА



В дисковод следует устанавливать компакт-диски только круглой формы диаметром 12 см.

Некоторые системы защиты записей от пиратского использования, присутствующие на оригинальных или самостоятельно скопированных компакт-дисках, могут генерировать нарушения в работе аудиосистемы вне зависимости от качества CD-проигрывателя.

Проигрывание диска происходит автоматически сразу после загрузки в дисковод, не нажимая на кнопку извлечения **EJECT**.

1



Для прослушивания загруженного диска последовательно нажмите на кнопку **SRC/TEL**, пока не появится индикация CD-плеера.



2



Нажмите на соответствующую кнопку, чтобы выбрать композицию на компакт-диске. Удерживайте нажатой соответствующую кнопку для быстрой прокрутки вперед или назад.



04 АУДИОСИСТЕМА

СИСТЕМА CD, USB

ИНФОРМАЦИЯ И РЕКОМЕНДАЦИИ



Магнитола читает только записанные на CD-дисках файлы с расширением ".mp3", ".wma", ".wav", а также файлы ".ogg", но только через интерфейс USB.



Слишком высокое сжатие может ухудшить качество звучания.



Плей-листы CD, MP3, Irod и проигрываемые через вход USB должны быть записаны в формате ".m3u" и ".wpl".

Допустимое количество файлов не должно превышать 5 000 в 500 перечнях не более чем в 8 директориях.



CD-проигрыватель может прочитать до 255 файлов MP3, записанных на одном компакт-диске в 8 директориях, содержащих не более 192 плей-листов. Для более быстрого доступа к записям на компакт-диске рекомендуется ограничиться двумя директориями.

Во время прослушивания порядок папок не соблюдается.



Для записи в формате CDR или CDRW рекомендуется пользоваться программой, отвечающей требованиям стандарта ISO 9660 уровня 1,2 или Joliet.

Проигрывание дисков, записанных в каком-либо другом формате, может оказаться невозможным или некорректным.

Записи на одном диске следует осуществлять в одной стандартной программе на минимальной скорости (4x максимум) для получения оптимального качества звучания.

Для многократных записей на одном компакт-диске рекомендуется пользоваться программой для записи в стандарте Joliet.



Не включайте жесткие диски и другие USB-устройства в USB-разъем - он предназначен только для аудиоустройств. Иначе система может выйти из строя.

04 АУДИОСИСТЕМА

CD, USB

ПРОСЛУШИВАНИЕ КОМПИЛЯЦИИ



Загрузите диск с компиляцией MP3 в дисковод CD или подключите флеш-карту к разъему USB.



Система приступает к составлению списка файлов (буферизации в кратковременной памяти), которое может занять от нескольких секунд до нескольких минут.

Списки с записями обновляются при каждом выключении зажигания или при включении флеш-карты в разъем USB.

Считывание происходит автоматически после загрузки, продолжительность которой зависит от емкости флеш-карты USB.



При первом подключении предлагается порядок воспроизведения по папкам. При последующем подключении сохраняется ранее выбранный порядок воспроизведения.

1



Для прослушивания загруженного диска или файлов с флеш-карты последовательно нажмите на клавишу **SRC/TEL** и выберите **"CD"** или **"USB"**.



2



Нажмите на соответствующую клавишу, чтобы выбрать предыдущую или последующую дорожку.

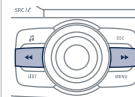

3



Нажмите на соответствующую клавишу, чтобы выбрать предыдущий или последующий плей-лист в выбранном порядке воспроизведения.

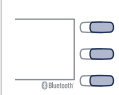

4



При длительном нажатии на соответствующую клавишу можно осуществлять быструю прокрутку вперед или назад.

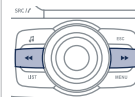

04 АУДИОСИСТЕМА

5



Нажмите на клавишу "LIST" ("Список"), чтобы вывести на дисплей папки компиляции, записанной на компакт-диск.



9



Нажмите на **MENU**, выберите "**Медиа**", затем пометьте или снимите метку с "**ТА**", чтобы активировать или отключить получение сообщений о дорожном движении.



6



Выберите из списка строку.

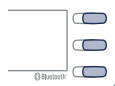

10



Выберите режим воспроизведения: "**Нормал.**", "**Случ. пор.**", "**Случ. все**" или "**Повтор**".

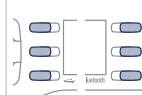

7



Пропустите страницу.

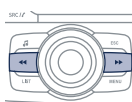

8



Вернитесь в начало меню.

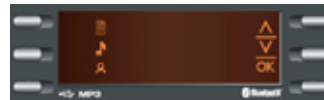

Откройте первый уровень экранного меню, в котором выберите сортировку файлов:

- По **Папкам** (CD или USB): сортировка по всем папкам, содержащим считываемые с периферийного устройства аудиофайлы, расположенные в алфавитном порядке без разветвленной взаимосвязи.
- По **Исполнителям** (только USB): сортировка по именам исполнителей в системе ID3 Tag, расположенным в алфавитном порядке.
- По **Жанрам** (только USB): сортировка по жанрам, классифицированным в ID3 Tag.
- По **Плей-листам** (CD или USB): сортировка по сохраненным в памяти плей-листам.

04 АУДИОСИСТЕМА

IPOD® или ВНЕШНИЙ ПЛЕЕР



Аудиофайлы плееров с накопителем Mass Storage* можно прослушивать через автомобильные динамики, подключив плеер к порту USB (кабель не поставляется).



Настройки сигнала внешнего плеера осуществляются с панели управления аудиосистемой - см. раздел **"CD, USB"**.



Программное обеспечение плеера iPod® следует систематически обновлять - это улучшит совместимость и надежность подключения.



При проигрывании файлов используются плей-листы плеера iPod®.



Плеер iPod® должен быть 3-го или более позднего поколения.

* Читайте руководство по эксплуатации своего плеера.

04 АУДИОСИСТЕМА

СТРИМИНГ - ПРОСЛУШИВАНИЕ АУДИОФАЙЛОВ ЧЕРЕЗ BLUETOOTH



ЗАВИСИМОСТЬ СТРИМИНГА ОТ СОВМЕСТИМОСТИ ТЕЛЕФОНА С СИСТЕМОЙ



При наличии стриминга можно прослушивать записанные на телефон музыкальные файлы через динамики автомобиля. Для этого телефон должен иметь функцию взаимодействия с определенными системами Bluetooth® (системы A2DP / AVRCP).

1



Подключить телефон: см. гл. "КАК ПОЗВОНИТЬ".

2



Активируйте источник стриминга, нажав на **SRC/TEL**. Управление прослушиванием осуществляется с лицевой панели автомагнитолы. Текстовая информация может выводиться на экран.



В некоторых случаях прослушивание аудиофайлов должно включаться с телефона.



Качество воспроизведения зависит от качества сигнала, передаваемого с телефона.

05 ЗНАКОМСТВО С ТЕЛЕФОНОМ

СИНХРОНИЗАЦИЯ ТЕЛЕФОНА / ПЕРВОЕ ПОДКЛЮЧЕНИЕ



Возможности системы зависят от сети, SIM-карты и совместимости систем Bluetooth на используемых аппаратах. Изучите в Руководстве к своему телефону и узнайте у своего оператора сотовой связи, к каким услугам Вы имеете доступ.



По соображениям безопасности и необходимости уделить особое внимание этому виду настроек, синхронизацию мобильного телефона Bluetooth с системой громкой связи Bluetooth Вашей автомагнитолы следует осуществлять на остановленном автомобиле, не выключая зажигания.



Зайдите на сайт www.peugeot.ru, на котором имеется дополнительная информация (по совместимости, подсказкам и т.п.).



Синхронизировать можно не более пяти телефонных аппаратов. Нажмите на **MENU** и выберите **"Bluetooth"**. Выберите **"Управление Bluetooth"**. Если пять аппаратов уже синхронизированы, выберите из них тот, который следует удалить и нажмите на **"OK"**, а затем выберите **"Удал. соед-е"** (см. параграф "Подключение телефона").

1

Активируйте функцию Bluetooth телефона и убедитесь, что его "видят" все (см. Руководство к телефонному аппарату).



2



Нажмите на **MENU**, а затем выберите **"Bluetooth"**.



3

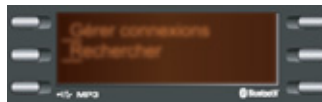

Выберите команду **"Поиск"**.



4

На экране появится сообщение **"Идёт поиск периферийного устр-ва"**.

5



Выберите из списка телефон для подключения и подтвердите свой выбор нажатием на **"OK"**. За один раз можно подключить только один телефон.

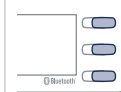

05 ЗНАКОМСТВО С ТЕЛЕФОНОМ



В некоторых случаях вместо наименования телефона на дисплей выводится его bluetooth-адрес.

6

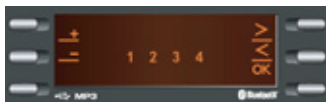

На экране появится виртуальная клавиатура: введите код из 4 цифр и подтвердите, нажав на "OK".

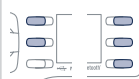

7

На экране выбранного телефона появится сообщение: введите тот же код и подтвердите.



Число повторов вводимого кода ограничено.

8

Подтвердите подключение на телефоне.

9

Для подтверждения выполненного подключения на дисплее появится сообщение.

!

Синхронизация может также быть выполнена с телефона путем поиска устройств Bluetooth, которые поддаются обнаружению.

!

Адресная книга и журнал звонков становятся доступными по окончании момента синхронизации (если телефонный аппарат совместим с системой).

Автоматическое подключение телефона должно быть настроено в нем для того, чтобы он сразу находился на связи при каждом пуске автомобиля.

05 ЗНАКОМСТВО С ТЕЛЕФОНОМ

ПОДКЛЮЧЕНИЕ ТЕЛЕФОНА

1



Нажмите на **MENU** и выберите **Bluetooth**.



2

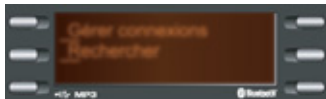

Выберите **BT management ("Подключение телефона")** и подтвердите. На дисплее появится перечень телефонов.



Указывает на подключение профиля аудиопроигрывания.



Указывает на подключение гарнитуры громкой связи.

3



Выберите телефон и подтвердите, нажав на **"OK"**.

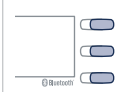

4



Затем выберите или отмените:

- **"Тел.":** подключение гарнитуры громкой связи
- **"Аудио":** проигрывание аудиофайлов

"OK" - подтверждение выбора. Выберите **"Delete" ("Удалить")**, чтобы аннулировать синхронизацию телефона.

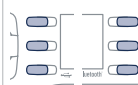

05 ЗНАКОМСТВО С ТЕЛЕФОНОМ

КАК ПОЗВОНИТЬ - ПОСЛЕДНИЕ НАБРАННЫЕ НОМЕРА*

1



Длительное нажатие на **SRC/TEL** открывает "Журнал звонков".



4



Предыдущая или следующая страница журнала звонков.

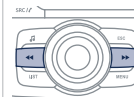

i

Для открытия "Журнала звонков" можно также нажать на MENU, выбрать "Телефон", затем выбрать "Вызвать", а потом выбрать "Журнал".

2

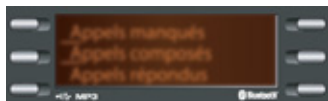

В журнале звонков выберите нужный номер из разделов: "Пропущенные вызовы", "Набранные номера" или "Принятые вызовы".



5



"OK" - отправка вызова.

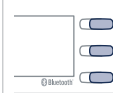

i

В "Журнал звонков" записаны все входящие и исходящие звонки из автомобиля, к которому подключен телефон. Позвонить можно и непосредственно с мобильного телефона, но при этом для безопасности нужно остановить автомобиль.

3



Навигация по перечню звонков.

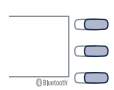

* В зависимости от совместимости телефона.

05 ЗНАКОМСТВО С ТЕЛЕФОНОМ

ПОСЫЛКА ВЫЗОВА ПО СПИСКУ НОМЕРОВ

1



Нажмите на **MENU** и выберите **"Телефон"**.



2

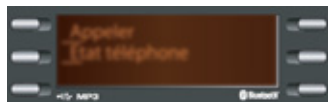

Выберите Вызвать, а затем **"Список номеров"**.

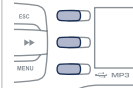

3



Выберите нужный номер и подтвердите выбор. **"OK"** - чтобы послать вызов.

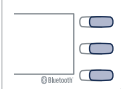

ПРИЕМ ТЕЛЕФОННОГО ВЫЗОВА

1

При входящем вызове раздается звонок, а на экране появляется сообщение.

2



Нажмите на **SRC/TEL** или выберите **"YES"** ("Да"), чтобы ответить на вызов,



или выберите **"NO"** ("Нет"), чтобы не отвечать на звонок.



Длительное нажатие на **ESC** или на **SRC/TEL** тоже отклоняет входящий вызов.



05 ЗНАКОМСТВО С ТЕЛЕФОНОМ

УПРАВЛЕНИЕ ЗВОНКАМИ

1a ЗАВЕРШИТЬ ВЫЗОВ



Выберите в контекстном меню строку **"Завершить разговор"**, чтобы разъединить связь.

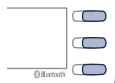

Разъединить связь можно также длительным нажатием на **SRC/TEL**.



1b ОТКЛЮЧЕНИЕ МИКРОФОНА (чтобы собеседник Вас не слышал)



В контекстном меню:

- поставьте метку на **"Micro OFF"**, чтобы отключить микрофон.
- снимите метку на **"Micro OFF"**, чтобы вновь активировать микрофон.

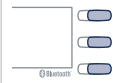

1c РЕЖИМ НЕЗАВИСИМОЙ СВЯЗИ (обеспечивает возможность выйти из автомобиля, оставаясь на связи)



В контекстном меню:

- поставьте метку на **"Combined mode"** (**"Телефон в руке"**), чтобы перевести соединение на телефон.
- снимите метку на **"Combined mode"** (**"Телефон в руке"**), чтобы перевести соединение на автомобиль.

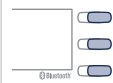



В некоторых случаях режим независимой связи должен активироваться с телефона.

Соединение Bluetooth автоматически восстановится, если питание системы отключили, а затем вновь включили (это зависит от возможностей телефона).

06 НАСТРОЙКИ АУДИОСИСТЕМЫ

1



Нажмите на , чтобы вывести на экран меню аудионастроек.
Нажмите на , чтобы перейти к дальнейшим настройкам.



2

Доступные настройки:

- АКУСТИЧ. ПОЛЕ: НИЗКИЕ, ВЫСОКИЕ и ТОНКОМПЕНСАЦИЯ.
- БАЛАНС Л/П (баланс лев./прав.), БАЛАНС П/З (баланс передн./задн.).
- РАСПРЕД. ЗВ. (водитель или пассажир).
- VOLUME AUTO (автоматическая настройка громкости).

!

Распределение звука по салону - это такая настройка аудиосистемы, при которой качество звучания остается высоким для всех пассажиров, на каком бы месте они ни находились.

i

Настройки таких характеристик, как АКУСТИЧ. ПОЛЕ, ВЫСОКИЕ и НИЗКИЕ у разных источников аудиосигнала различны и независимы и на каждом из них осуществляются отдельно.

07 НАСТРОЙКИ

НАСТРОЙКА ИНДИКАЦИИ НА ДИСПЛЕЕ И ЯЗЫКА СООБЩЕНИЙ

1



Нажмите на **MENU** и выберите **"Конфиг-ция"**.



2a

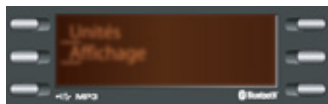

Выберите **"Отображение"** чтобы активировать или отключить индикацию текста.

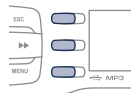

2b

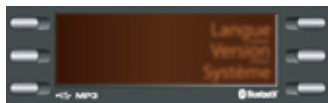

Выберите **"Язык"** чтобы изменить язык сообщений.

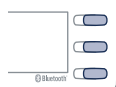

2c

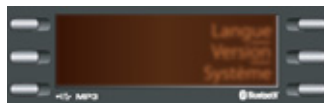

Выберите **"Версии сист."** чтобы получить информацию о программном обеспечении.

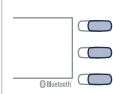

2d

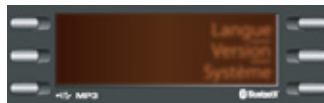

Выберите **"Система"** чтобы провести обновление. Проконсультируйтесь в сервисной сети PEUGEOT.

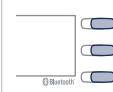

08 ЭКРАННЫЕ МЕНЮ

MENU

1 Radio Радио

2 TA
2 TA

2 RDS
2 RDS

2 TXT
2 TXT

2 Write freq.
2 Ввод част.

1 Media Медиа

2 Normal
2 Нормал.

2 Random
2 Случ. п.

2 Random all
2 Случ. все

2 Repeat
2 Повтор

2 TA
2 TA

1 Telephone Телефон

2 Call
2 Вызвать

2 Directory
2 Каталог

2 Calls list
2 Журнал

2 Missed calls
2 Пропущенные вызовы

2 Dialed calls
2 Набранные номера

2 Answered calls
2 Принятые вызовы

2 Phone status
2 Состояние телефона

1 Bluetooth Bluetooth

2 BT management
2 Управление Bluetooth

2 Search
2 Искать

1 Config. Конфиг-ия

2 Time
2 Часы

2 Displaying
2 Отображение

2 Scrolling text
3 Бегущая строка

2 Language Язык

3 Deutsch
3 Deutsch

3 English
3 English

3 Español
3 Español

3 Français
3 Français

3 Italiano
3 Italiano

3 Nederlands
3 Nederlands

3 Português
3 Português

3 Português-Brasil
3 Português-Brasil

3 Русский
3 Русский

3 Türkçe
3 Türkçe

2 Version
2 Версии сист.

2 System
2 Система

ЧАСТО ЗАДАВАЕМЫЕ ВОПРОСЫ

В приведенной ниже таблице собраны ответы на наиболее часто задаваемые вопросы.

ВОПРОС	ОТВЕТ	ЧТО ДЕЛАТЬ
Как устранить расхождение в качестве звучания источников аудиосигнала (радиоприемника, CD-плеера...)?	Для оптимального звуковоспроизведения настройки аудиосистемы (громкость, тембр, акустическое поле, тонкомпенсация) могут адаптироваться к различным источникам аудиосигнала, что ведет к разнице звучания при смене источника (радиоприемника, CD-плеера...).	Проверьте соответствие аудионастроек (громкости, тембра, акустического поля, тонкомпенсации) каждому из источников. Так, регулировки всех функций в режиме "audio" (высокие и низкие частоты тембра, баланс передних и задних громкоговорителей, баланс левых и правых громкоговорителей) следует перевести в среднее положение, установить характеристику звукового поля, а функцию тонкомпенсации установить в положение "активирована" для CD-плеера и в положение "не активирована" для радиоприемника.
При смене настроек высоких и низких частот акустическое поле не выбрано. При смене акустического поля настройки высоких и низких частот устанавливаются на ноль.	Выбор акустического поля предполагает настройку высоких и низких частот. Произвести одни настройки, не выполнив другие, можно только после выбора акустического поля.	Измените настройки высоких и низких частот, либо настройки акустического поля, чтобы достичь желаемого звучания.
Изменяя регулировку баланса, отменяется распределение звука.	Выбор распределения в системе "conductor" предполагает регулировку баланса звука.	Измените настройку баланса звука или настройку звука по динамикам, чтобы достичь желаемого звучания.

ЧАСТО ЗАДАВАЕМЫЕ ВОПРОСЫ

ВОПРОС	ОТВЕТ	ЧТО ДЕЛАТЬ
Почему качество приема радиостанции постепенно ухудшается, а внесенные в память радиостанции не работают (отсутствует звук, индицируется частота 87,5 МГц...).	Автомобиль удалился на слишком большое расстояние от передатчика интересующей Вас радиостанции, либо в географической местности, где Вы находитесь, передатчики отсутствуют вообще.	Включите функцию RDS, чтобы система могла проверить, есть ли в данной географической зоне более мощные радиопередатчики.
	Внешние препятствия (холмы, здания, туннели, гаражи, подземные сооружения...) способны ухудшить качество приема радиосигнала, в том числе и принимаемого в режиме отслеживания местных радиостанций, вещающих в стандарте RDS.	Падение качества приема из-за помех - естественное явление, оно ни в коей мере не означает ухудшения качества радиоприемника.
	Радиоантенна либо отсутствует, либо повреждена (например, на автоматической мойке или на подземной стоянке).	Проверьте исправность антенны в сервисной сети PEUGEOT.
Почему звук прерывается на одну-две секунды в режиме радиоприема?	В моменты прерывания звука система RDS производит поиск другой частоты, которая позволила бы улучшить качество приема радиостанции.	Отключите функцию RDS, если звук прерывается слишком часто и всегда на одном и том же участке дороги.
Символ дорожной информации TA индицируется. Почему информация не поступает?	Станция, на которую настроен радиоприемник, не передает дорожную информацию.	Настройтесь на ту станцию, которая передает новостные сводки о ситуации на дорогах.
Почему внесенные в память радиостанции не работают (отсутствует звук, индицируется частота 87,5 МГц...)?	Неправильно выбран частотный диапазон.	Нажимая на клавишу SRC/TEL, найдите диапазон (FM1 или FM2), в котором вещают внесенные в память станции.

ЧАСТО ЗАДАВАЕМЫЕ ВОПРОСЫ

ВОПРОС	ОТВЕТ	ЧТО ДЕЛАТЬ
<p>Почему компакт-диск либо систематически выбрасывается дисководом CD-плеера, либо не читается?</p>	<p>Компакт-диск перевернут, неудобочитаем, не содержит аудиоинформации или формат записанной на нем аудиоинформации не соответствует формату, на который рассчитан CD-плеер автомагнитолы.</p> <p>Компакт-диск защищен системой защиты от пиратского использования, которая не распознается CD-плеером автомагнитолы.</p>	<ul style="list-style-type: none"> - Проверьте, не перевернут ли компакт-диск в дисковом. - Проверьте состояние диска: слишком поврежденный диск читаться не будет. - Если диск записан самостоятельно, см. рекомендации в разделе "Аудиосистема". - CD-плеер автомагнитолы не предназначен для проигрывания дисков DVD. - Некоторые компакт-диски не будут читаться CD-плеером в связи с их низким качеством.
<p>Почему качество звука CD-плеера ухудшилось?</p>	<p>Компакт-диск поцарапан или он низкого качества.</p>	<p>Пользуйтесь только высококачественными компакт-дисками и храните их в надлежащих условиях.</p>
	<p>Настройки автомагнитолы (высокие и низкие частоты тембра, звуковое поле) неправильны.</p>	<p>Установите уровень высоких или низких частот тембра на 0, при этом звуковое поле не настраивайте.</p>
<p>Соединение с Bluetooth разорвано.</p>	<p>Недостаточный уровень заряда аккумуляторной батареи периферийного устройства.</p>	<p>Требуется подзарядка аккумуляторной батареи периферийного оборудования.</p>
<p>На экране появляется сообщение "Ошибка периферийного оборудования, подключаемого к разъему USB" или "Периферийное устройство не найдено".</p>	<p>Флеш-карта USB не распознается.</p> <p>Поврежденная флеш-карта.</p>	<p>Переформатируйте флеш-карту в формат FAT 16 или FAT 32.</p>
<p>Телефон подключается автоматически, отключив другой телефон.</p>	<p>Автоматическое подключение опережает подключение вручную.</p>	<p>Измените настройки телефона, чтобы удалить автоматическое подключение.</p>

ЧАСТО ЗАДАВАЕМЫЕ ВОПРОСЫ

ВОПРОС	ОТВЕТ	ЧТО ДЕЛАТЬ
iPod не распознается системой во время подключения к USB-разъему.	iPod не совместим с USB.	
Жесткий диск или периферийное устройство не распознается во время подключения к USB-разъему.	Для некоторых жестких дисков или периферийных устройств требуется более мощный источник питания.	Подключите периферийное устройство к разъему 230 В, разъему 12 В или к внешнему источнику питания. Внимание: убедитесь, что напряжение на выходе Вашего периферийного устройства не превышает 5 В (чтобы исключить риск поломки системы).
При прослушивании файлов в режиме "Streaming" на короткие мгновения отключается звук.	Некоторые телефоны автоматически предпочитают режим "Hands Free".	Отключите режим "Hands Free" чтобы улучшить прослушивание в режиме "Streaming".
При прослушивании файлов в режиме "Все в случ. порядке" не все файлы считываются.	При считывании файлов в режиме "Все в случ. порядке" система может считать только 999 дорожек.	
Почему через несколько минут после остановки двигателя работающая автомагнитола отключается?	Продолжительность работы автомагнитолы после остановки двигателя зависит от степени заряженности аккумуляторной батареи. Отключение автомагнитолы предусмотрено концепцией системы: она переходит в режим энергосбережения и отключается, чтобы не разряжать аккумуляторную батарею.	Запустите двигатель, чтобы зарядить батарею.
Что означает сообщение на дисплее "перегрев аудиосистемы"?	Чтобы защитить аппаратуру от перегрева в случае чрезмерного повышения температуры окружающей среды, в автомагнитоле автоматически включается термозащитный режим, который либо понижает уровень громкости, либо блокирует работу CD-плеера.	Выключите на несколько минут аудиосистему, чтобы дать ей остыть.

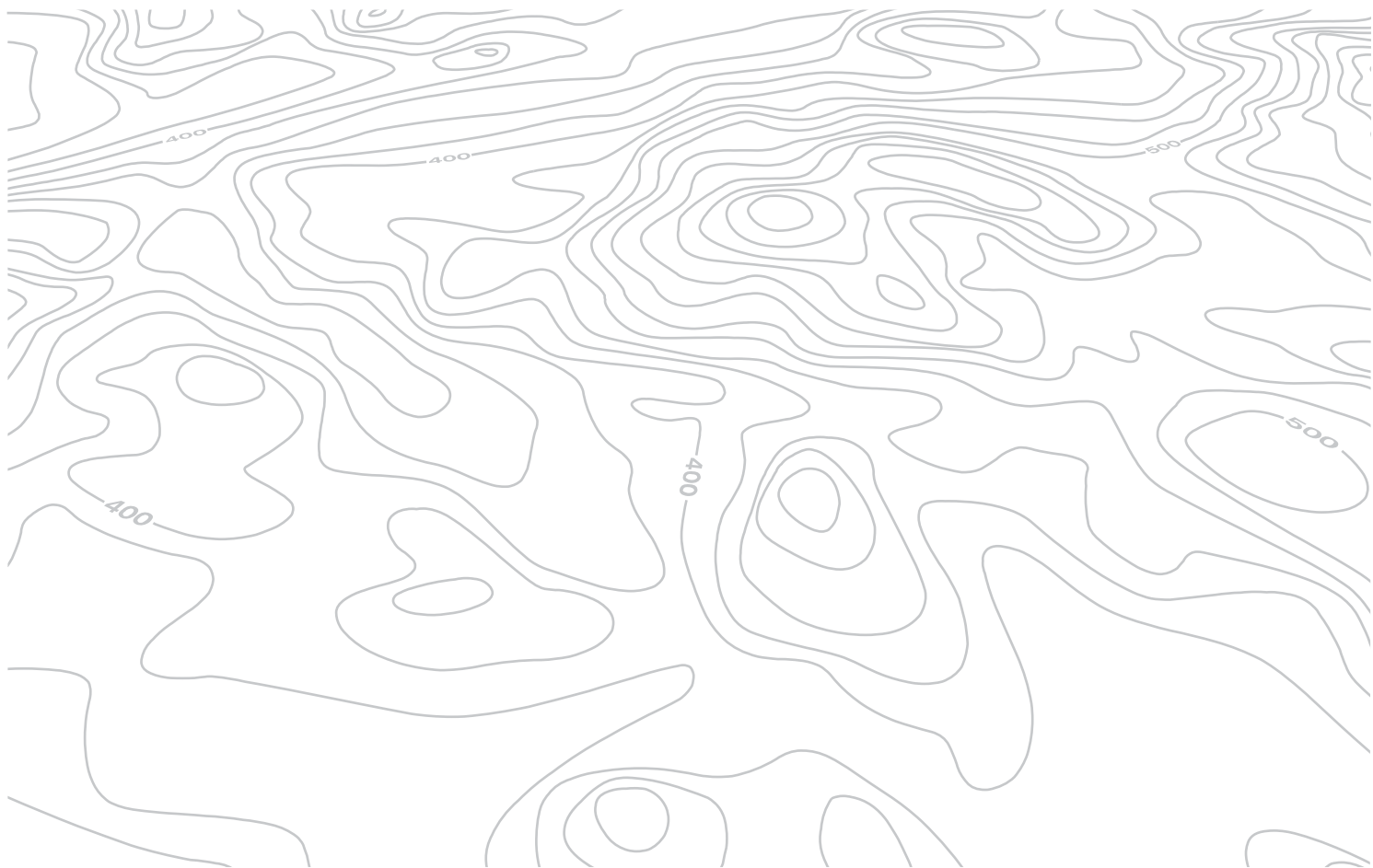

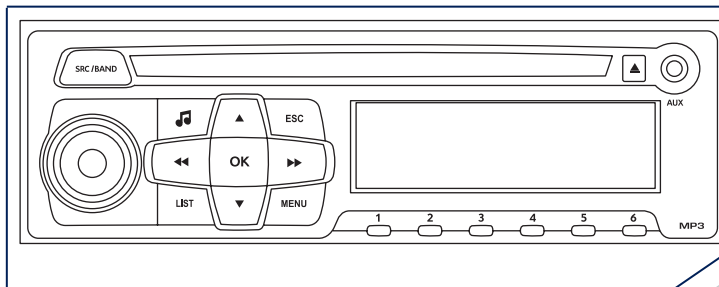

АВТОМАГНИТОЛА



По соображениям безопасности, все настройки, требующие особого внимания, водитель должен осуществлять только на остановленном автомобиле. Во избежание разряда аккумуляторной батареи на автомобиле с остановленным двигателем система автоматически отключается при активировании режима энергосбережения.

СОДЕРЖАНИЕ

01	Первое знакомство	стр.	298
02	Переключатели на рулевом колесе	стр.	299
03	Аудиосистема	стр.	300
04	Настройки аудиосистемы	стр.	309
05	Экранные меню	стр.	310
	Часто задаваемые вопросы	стр.	311

01 ПЕРВЫЕ ШАГИ

Выбор источника аудиосигнала:
FM1, FM2, AM, CD, AUX.

Настройка функций аудиосистемы:
акустическое поле, высокие частоты,
низкие частоты, тонкомпенсация,
баланс левых/правых
громкоговорителей, автоматическая
настройка громкости.

Закрыть текущую операцию.
Перейти в начало меню или
плей-листа.

Автоматический поиск радиостанции в нижнем / верхнем частотном диапазоне.
Выбор предыдущего / следующего трека на компакт-диске.
Поиск по списку.
При продолжительном нажатии:
ускоренная прокрутка вперед или назад.

Извлечение компакт-диска.



Включ. / Выключ.
и настройка
громкости.

Показ списка принятых станций,
треков или плей-листов CD/MP3.
При продолжительном нажатии:
обновление списка принятых
станций.

Пошаговый поиск частоты вручную
в нижнем / верхнем диапазоне.
Выбор из плей-листа MP3
предыдущего / следующего трека.
Поиск по списку.

Открытие
главного меню.

Выбор радиостанции из
памяти автомагнитолы.
Автомагнитола: при
продолжительном
нажатии: внесение
станции в память.

02 БЛОК УПРАВЛЕНИЯ НА РУЛЕВОМ КОЛЕСЕ

РАДИОПРИЕМНИК: выбор радиостанции из памяти в нижнем / верхнем частотном диапазоне.

Выбор предыдущей / следующей позиции меню.

РАДИОПРИЕМНИК: Автоматический поиск радиостанции в верхнем частотном диапазоне.

CD / MP3: выбор следующей композиции.

CD: при продолжительном нажатии: ускоренная прокрутка вперед.

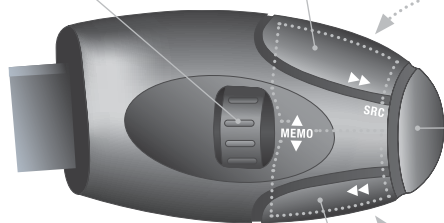

Повышение громкости.

Смена источника аудиосигнала.
Подтверждение выбора.

Понижение громкости.

Чтобы выключить звук: нажать одновременно на кнопки повышения и понижения уровня громкости.

Чтобы восстановить звук: нажать на любую кнопку регулятора громкости.

РАДИОПРИЕМНИК: Автоматический поиск радиостанции в нижнем частотном диапазоне.

CD / MP3: выбор предыдущей композиции.

CD: при продолжительном нажатии: ускоренная прокрутка назад.

03 АУДИОСИСТЕМА

АВТОМАГНИТОЛА

ВЫБОР РАДИОСТАНЦИИ

i Внешние препятствия (холмы, здания, туннели, гаражи, подземные сооружения...) способны ухудшить качество приема радиосигнала, в том числе и принимаемого в режиме отслеживания местных радиостанций, вещающих в стандарте RDS. Падение качества приема из-за помех - естественное явление, оно ни в коей мере не означает ухудшения качества радиоприемника.

1



Последовательными нажатиями на кнопку **SRC/BAND** выберите диапазон FM1, FM2 или AM.



ВЫБОР РАДИОСТАНЦИИ ИЗ ПАМЯТИ

1



Продолжительным нажатием на кнопку внесите в память принятую станцию. При этом покажется название станции и зуммер подтвердит ее внесение в память.



2



Чтобы включить нужную станцию, нажмите на соответствующую кнопку.



Нажмите на **LIST**, чтобы вывести на дисплей список принятых станций в алфавитном порядке.

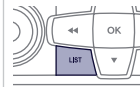

Выберите нужную станцию и подтвердите выбор нажатием на **OK**.



Нажатиями можно выбирать следующие буквы алфавита (A, B, D, F, G, J, K, ...) или предыдущие.



1



Длительно нажмите на **LIST**, чтобы составить или обновить список станций, при этом звук на мгновение прервется.

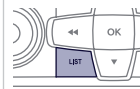

03 АУДИОСИСТЕМА

РЕГИОНАЛЬНЫЙ РЕЖИМ RDS

i Если на дисплее индицируется RDS, Вы сможете продолжать прослушивание станции, на которую настроены. Но может случиться и так, что вещающая в стандарте RDS станция перестанет прослушиваться, поскольку ее вещательная сеть не покрывает всей территории страны, по которой Вы проезжаете. Этим объясняется потеря радиоприема по мере продвижения в пути.

1



Нажмите на **MENU**.



2



Выберите "**Радио**" и подтвердите выбор нажатием на **OK**.
Выберите "**RDS**" и подтвердите выбор нажатием на **OK**.



3



Выберите "**On**" или "**Off**", чтобы активировать или деактивировать **RDS**, затем нажмите на **OK**, чтобы внести выбор в память.



03 АУДИОСИСТЕМА

ПРОСЛУШИВАНИЕ ДОРОЖНОЙ ИНФОРМАЦИИ

i Режим прослушивания дорожной информации "ТА" ("Traffic Announcement") обеспечивает первоочередное поступление уведомляющих сообщений "ТА". Он активируется только при качественном приеме радиостанций, передающих такую информацию. В момент поступления новостей о ситуации на дорогах текущий источник аудиосигнала (радиоприемник, CD-плеер и т.п.) автоматически отключается, чтобы обеспечить прослушивание передачи "ТА". По окончании сообщения работа прерванного источника аудиосигнала автоматически восстанавливается.

1



Нажмите на **MENU**, чтобы активировать или отключить принятие дорожной информации.



2



Выберите **"Радио"** и подтвердите выбор, нажав на **OK**.
Выберите **"Traffic TA"** и подтвердите выбор, нажав на **OK**.



3



Выберите **"On"** или **"Off"**, чтобы активировать или отключить режим принятия дорожной информации, затем подтвердите выбор, нажав на **OK**.

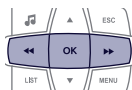

РАДИОТЕКСТ НА ДИСПЛЕЕ

! Радиотекст - это текстовая информация о программе или композиции, передаваемая на дисплей приемника принятой в данный момент радиостанцией.

1



Нажмите на **MENU**.



2



Выберите **"Радио"** или **"Медиа"** (т.е. текущий источник аудиосигнала) и подтвердите выбор нажатием на **OK**.
Выберите **"INFO TEXT"** и подтвердите нажатием на **OK**.



3



Выберите **"On"** или **"Off"** чтобы активировать или отключить прием радиотекста и нажмите на **OK**, чтобы подтвердить выбор.



03 АУДИОСИСТЕМА

CD-ПЛЕЕР

ПРОСЛУШИВАНИЕ КОМПАКТ-ДИСКА



Пользуйтесь компакт-дисками только круглой формы диаметром 12 см.

Некоторые системы защиты записей от пиратского использования, присутствующие на оригинальных или самостоятельно скопированных компакт-дисках, могут генерировать нарушения в работе аудиосистемы вне зависимости от качества CD-плеера.

Не нажимая на клавишу **EJECT**, вставьте компакт-диск в дисковод - его проигрывание начнется автоматически.

1



Для прослушивания загруженного диска последовательно нажмите на клавишу **SRC/BAND** до появления символа источника "CD".



2



Нажмите на одну из кнопок, чтобы выбрать композицию на компакт-диске.

Удерживайте нажатие на соответствующую кнопку, чтобы включить ускоренную прокрутку вперед или назад.



03 АУДИОСИСТЕМА

CD-ПЛЕЕР

СВЕДЕНИЯ И РЕКОМЕНДАЦИИ



Магнитола читает аудиофайлы только с расширением ".mp3", ".wma", ".wav".



Более высокая степень сжатия файлов может ухудшить качество звучания.



В названиях файлов должно содержаться не более 20 знаков, среди которых не должно быть графических символов и знаков пунктуации (напр.: " ? ; ù), которые могут помешать проигрыванию композиций и их индикации на дисплее.



Доступный формат воспроизведения .m3u и .pls.
Количество распознаваемых файлов не должно превышать 5 000, размещенных в 500 папках не более чем в 8 директориях.



Плеер может воспроизвести на одном диске не более 255 файлов в формате MP3, расположенных в 8 директориях. Для более быстрого доступа системы к файлам, их лучше размещать не более чем в двух директориях.

При воспроизведении файлов, порядок директорий не соблюдается.



Для записи в формате CDR или CDRW рекомендуется пользоваться программой, отвечающей требованиям стандарта ISO 9660 уровня 1,2 или лучше Joliet.

Проигрывание дисков, записанных в каком-либо другом формате, может оказаться невозможным или некорректным.

Записи на одном диске следует осуществлять в одной стандартной программе на минимальной скорости (не более 4x) для достижения оптимальных акустических характеристик.

Для многократных записей на одном компакт-диске рекомендуется пользоваться программой, записывающей в стандарте Joliet.

03 АУДИОСИСТЕМА

CD-ПЛЕЕР

ПРОСЛУШИВАНИЕ КОМПИЛЯЦИИ



Загрузите в плеер диск с компиляцией файлов в формате MP3.



Система приступает к составлению списка файлов (буферизации в кратковременной памяти), которое может занять от нескольких секунд до нескольких минут.

1



Чтобы прослушать уже загруженный в плеер диск, нажмите несколько раз на **SRC/BAND**, пока на дисплее не появится символ источника "CD".



2



Нажмите на соответствующую кнопку, чтобы выбрать предыдущую или следующую композицию.



3



Нажмите на соответствующую кнопку, чтобы выбрать предыдущий или следующий плей-лист из классификации.



4



Задержите нажатие на соответствующую кнопку для быстрой прокрутки вперед или назад.



03 АУДИОСИСТЕМА

5



Нажмите на **LIST** чтобы вывести на экран дисплея меню скомпилированных файлов.

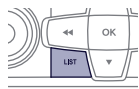

9



Вернитесь в начало меню.



6



Выделите в списке строку.



7



Пропустите страницу.

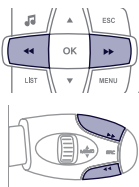

8



Выберите папку /Список воспроизв. Включите проигрывание выбранной композиции.



Вернитесь в первую директорию чтобы выбрать классификацию композиций:

- По **папкам**: здесь собраны все папки с аудиофайлами, считанными с внешнего носителя, расположенными в алфавитном порядке без соблюдения порядка меню.
- По **плей-листам**: расположение по хранящимся в памяти плей-листам.

03 АУДИОСИСТЕМА

ДОПОЛНИТЕЛЬНЫЙ ВХОД (AUX)

РАЗЪЕМ JACK



Дополнительный вход Jack служит для подключения переносных устройств.

1

Переносное устройство подключается к системе через вход Jack при помощи соответствующего кабеля (он не поставляется в комплекте автомобиля).

2



Нажмите несколько раз на **SRC/BAND**, пока на дисплее не появится символ **"AUX"**.



3

Сначала настройте уровень громкости на переносном устройстве.



4



Затем настройте громкость автомагнитолы.

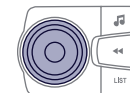

Вывод на дисплей и управление настройками осуществляются с переносного устройства.



03 АУДИОСИСТЕМА

РЕЖИМ ПРОИГРЫВАНИЯ

!

Доступны следующие режимы считывания:

- Нормал. ("Нормальный"): дорожки проигрываются по порядку, в зависимости от выбранной классификации файлов.
- Случ. п. ("Случайный"): дорожки проигрываются в случайном порядке из выбранного альбома или периферийного устройства.
- Случ. все ("Случайно с подключенных медиаустройств"): дорожки проигрываются в случайном порядке с любых подключенных медиаустройств.
- Повтор ("Повтор"): повтор звуковых дорожек (из альбома или из проигрываемого в данный момент репертуара).

1



Нажмите на **MENU**.



2



Выберите "**Медиа**" и подтвердите, нажав на **OK**.



3



Выберите желаемый режим проигрывания и нажмите на **OK**, чтобы сохранить изменения.



04 НАСТРОЙКИ АУДИОСИСТЕМЫ

1



Нажмите на , чтобы вывести на экран меню аудионастроек.



!

Настройки таких характеристик, как АКУСТИЧ.ПОЛЕ ("Акустическое поле"), ВЫСОКИЕ ("Высокие частоты"), НИЗКИЕ ("Низкие частоты") у разных источников аудиосигнала различны и независимы и на каждом из них осуществляются отдельно.

2

Доступные настройки:

- АКУСТИЧ.ПОЛЕ ("Акустическое поле"),
- НИЗКИЕ ("Низкие частоты"),
- ВЫСОКИЕ ("Высокие частоты"),
- LOUDNESS ("Тонкомпенсация"),
- БАЛАНС Л/П ("Баланс громкоговорителей лев./прав."),
- VOLUME AUTO ("Автоматическая настройка громкости").

3



Выберите настройки для внесения в них изменений.



4



Измените настройку, затем подтвердите ее нажатием на **OK**.



05 ЭКРАННЫЕ МЕНЮ



ОСНОВНЫЕ ФУНКЦИИ

1 **ВЫБОР А**

2 Выбор А1

2 Выбор А2

1 **ВЫБОР В...**

МЕНЮ

1 **Radio**
Радио

2 Traffic TA
Traffic TA

2 RDS
RDS

2 Radio Text
Info Text "Инфо-текст"

1 **Media**
Медиа

2 Play
Проигрывание

3 Normal
Нормал.

3 Random
Случ. п.

3 Random all
Случ. все

3 Repeat
Повтор

2 Radio Text
Info Text "Инфо-текст"

1 **Displaying**
Отображение

2 SCROLL TEXT
TXT DEFIL "БЕГ. СТРОКА"

1 **Unit**
Единица

2 Celsius
Celsius

2 Fahrenheit
Fahrenheit

1 **Language**
Язык

ЧАСТО ЗАДАВАЕМЫЕ ВОПРОСЫ

В приведенной ниже таблице собраны ответы на наиболее часто задаваемые вопросы.

ВОПРОС	ОТВЕТ	ЧТО ДЕЛАТЬ
Как устранить расхождение в качестве звучания источников аудиосигнала (радиоприемника, CD-плеера...)?	Для оптимального звуковоспроизведения настройки аудиосистемы (громкость, тембр, акустическое поле, тонкомпенсация) могут адаптироваться к различным источникам аудиосигнала, что ведет к разнице звучания при смене источника (радиоприемника, CD-плеера...).	Проверьте соответствие аудионастроек (громкости, тембра, акустического поля, тонкомпенсации) каждому из источников. Так, регулировки всех функций в режиме AUDIO (высокие и низкие частоты тембра, баланс передних и задних громкоговорителей, баланс левых и правых громкоговорителей) следует перевести в среднее положение, установить "плоскую" характеристику звукового поля, а функцию тонкомпенсации установить в положение "активирована" для CD-плеера и в положение "не активирована" для радиоприемника.
При смене настроек высоких и низких частот акустическое поле не выбрано. При смене акустического поля настройки высоких и низких частот устанавливаются на ноль.	Выбор акустического поля предполагает настройку высоких и низких частот. Невозможно произвести одни настройки, не выполнив другие.	Измените настройки высоких и низких частот, либо настройки акустического поля, чтобы достичь желаемого звучания.

ЧАСТО ЗАДАВАЕМЫЕ ВОПРОСЫ

ВОПРОС	ОТВЕТ	ЧТО ДЕЛАТЬ
Почему качество приема радиостанции постепенно ухудшается, а внесенные в память радиостанции не работают (отсутствует звук, индицируется частота 87,5 МГц...).	Автомобиль удалился на слишком большое расстояние от передатчика интересующей Вас радиостанции, либо в географической местности, где Вы находитесь, передатчики отсутствуют вообще.	Включите функцию RDS, чтобы система могла проверить, есть ли в данной географической зоне более мощные радиопередатчики.
	Внешние препятствия (холмы, здания, туннели, гаражи, подземные сооружения...) способны ухудшить качество приема радиосигнала, в том числе и принимаемого в режиме отслеживания местных радиостанций, вещающих в стандарте RDS.	Падение качества приема из-за помех - естественное явление, оно ни в коей мере не означает ухудшения качеств радиоприемника.
	Радиоантенна либо отсутствует, либо повреждена (например, на автоматической мойке или на подземной стоянке).	Проверьте исправность антенны в сервисной сети PEUGEOT.
Почему звук прерывается на одну-две секунды в режиме радиоприема?	В моменты прерывания звука система RDS производит поиск другой частоты, которая позволила бы улучшить качество приема радиостанции.	Отключите функцию RDS если звук прерывается слишком часто и всегда на одном и том же участке дороги.
Символ дорожной информации (TA) индицируется. Почему информация не поступает?	Станция, на которую настроен радиоприемник, не передает дорожную информацию.	Настройтесь на ту станцию, которая передает новостные сводки о ситуации на дорогах.
Почему внесенные в память радиостанции не работают (отсутствует звук, индицируется частота 87,5 МГц...)?	Неправильно выбран частотный диапазон.	Нажимая на клавишу SRC, найдите диапазон (AM, FM1, FM2), в котором вещают внесенные в память станции.

ЧАСТО ЗАДАВАЕМЫЕ ВОПРОСЫ

ВОПРОС	ОТВЕТ	ЧТО ДЕЛАТЬ
Почему компакт-диск либо систематически выбрасывается дисководом CD-плеера, либо не читается?	<p>Компакт-диск перевернут, неудобочитаем, не содержит аудиоинформации или формат записанной на нем аудиоинформации не соответствует формату, на который рассчитан CD-плеер автомагнитолы.</p> <p>Компакт-диск защищен системой защиты от пиратского использования, которая не распознается CD-плеером автомагнитолы.</p>	<ul style="list-style-type: none"> - Проверьте, не перевернут ли компакт-диск в дисковом де. - Проверьте состояние диска: слишком поврежденный диск читаться не будет. - Если диск записан самостоятельно, см. рекомендации в разделе "Аудиосистема". - CD-плеер автомагнитолы не предназначен для проигрывания дисков DVD. - Некоторые компакт-диски не будут читаться CD-плеером в связи с их низким качеством.
Почему качество звука CD-плеера ухудшилось?	Компакт-диск поцарапан или он низкого качества.	Пользуйтесь только высококачественными компакт-дисками и храните их в надлежащих условиях.
	Настройки автомагнитолы (высокие и низкие частоты тембра, звуковое поле) неправильны.	Установите уровень высоких или низких частот тембра на 0, при этом звуковое поле не настраивайте.
Во время считывания дорожек в режиме "Random all" не все дорожки считываются.	Во время считывания дорожек в режиме "Random all" система не может считать все 999 дорожек.	
Почему через несколько минут после остановки двигателя работающая автомагнитола отключается?	<p>Продолжительность работы автомагнитолы после остановки двигателя зависит от степени заряженности аккумуляторной батареи.</p> <p>Отключение автомагнитолы предусмотрено концепцией системы: она переходит в режим энергосбережения и отключается, чтобы не разряжать аккумуляторную батарею.</p>	Запустите двигатель, чтобы зарядить батарею.
Что означает сообщение на дисплее "перегрев аудиосистемы"?	Чтобы защитить аппаратуру от перегрева в случае чрезмерного повышения температуры окружающей среды, в автомагнитоле автоматически включается термозащитный режим, который либо понижает уровень громкости, либо блокирует работу CD-плеера.	Выключите на несколько минут аудиосистему, чтобы дать ей остыть.

Внешнее оборудование

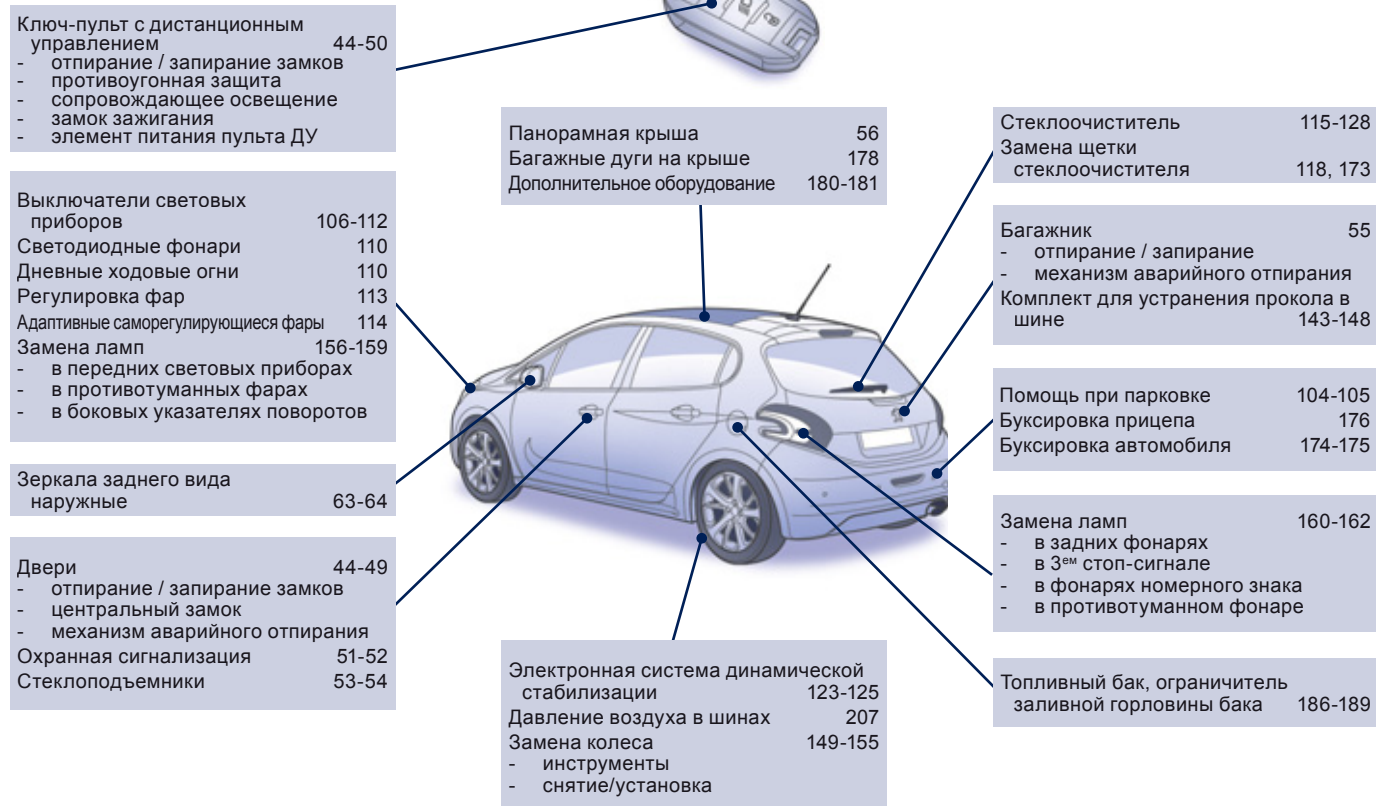

Оборудование и принадлежности салона

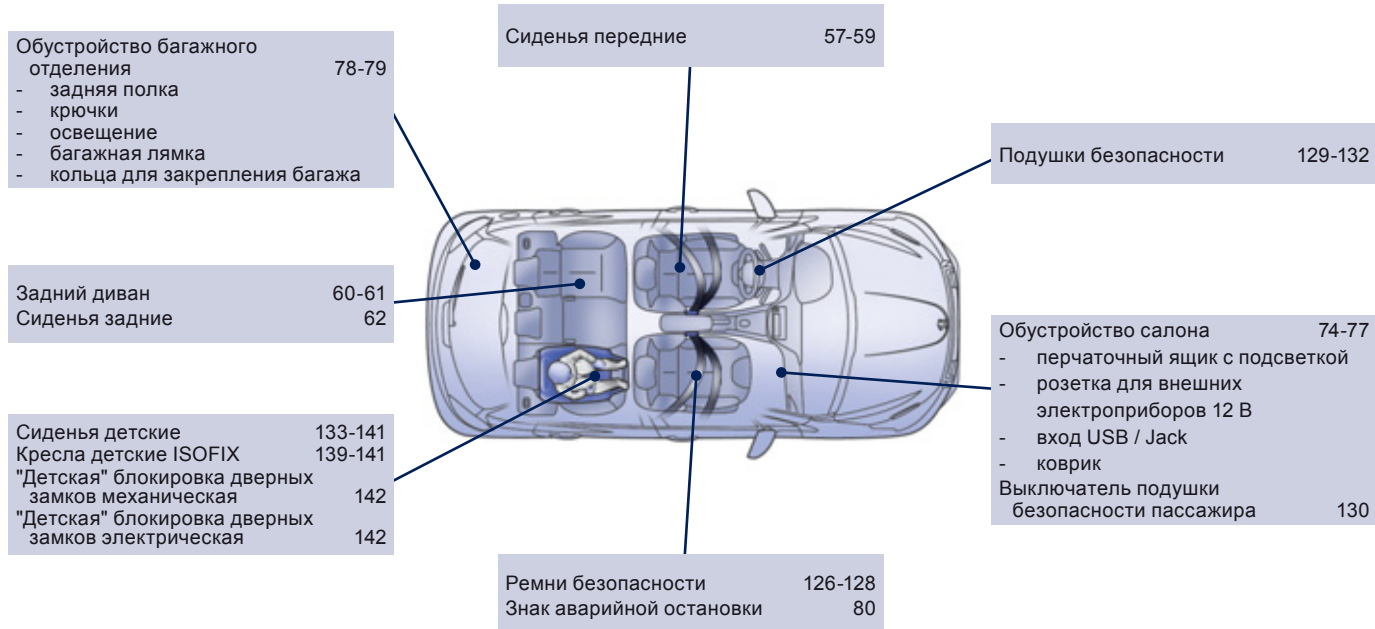

Оборудование места водителя

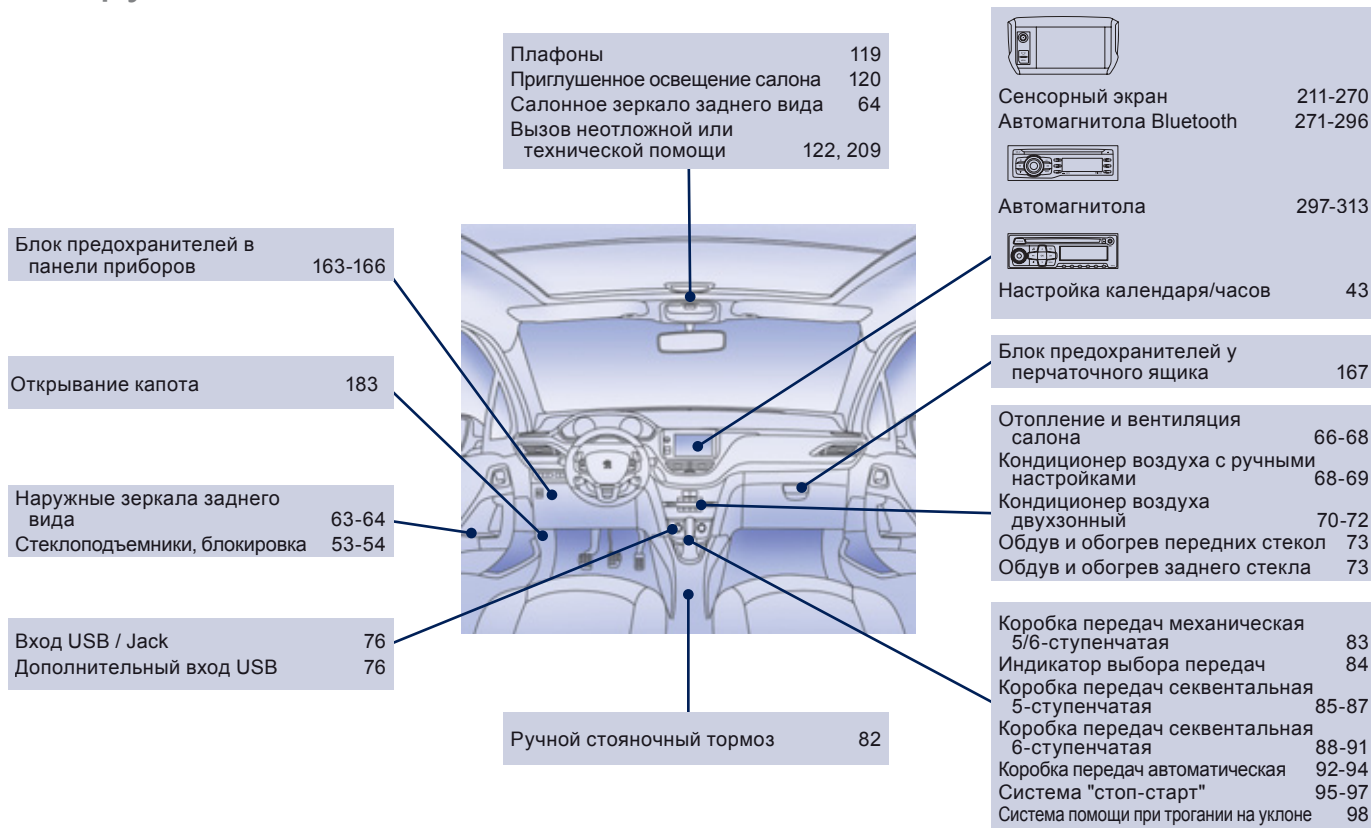

Оборудование места водителя (продолжение)

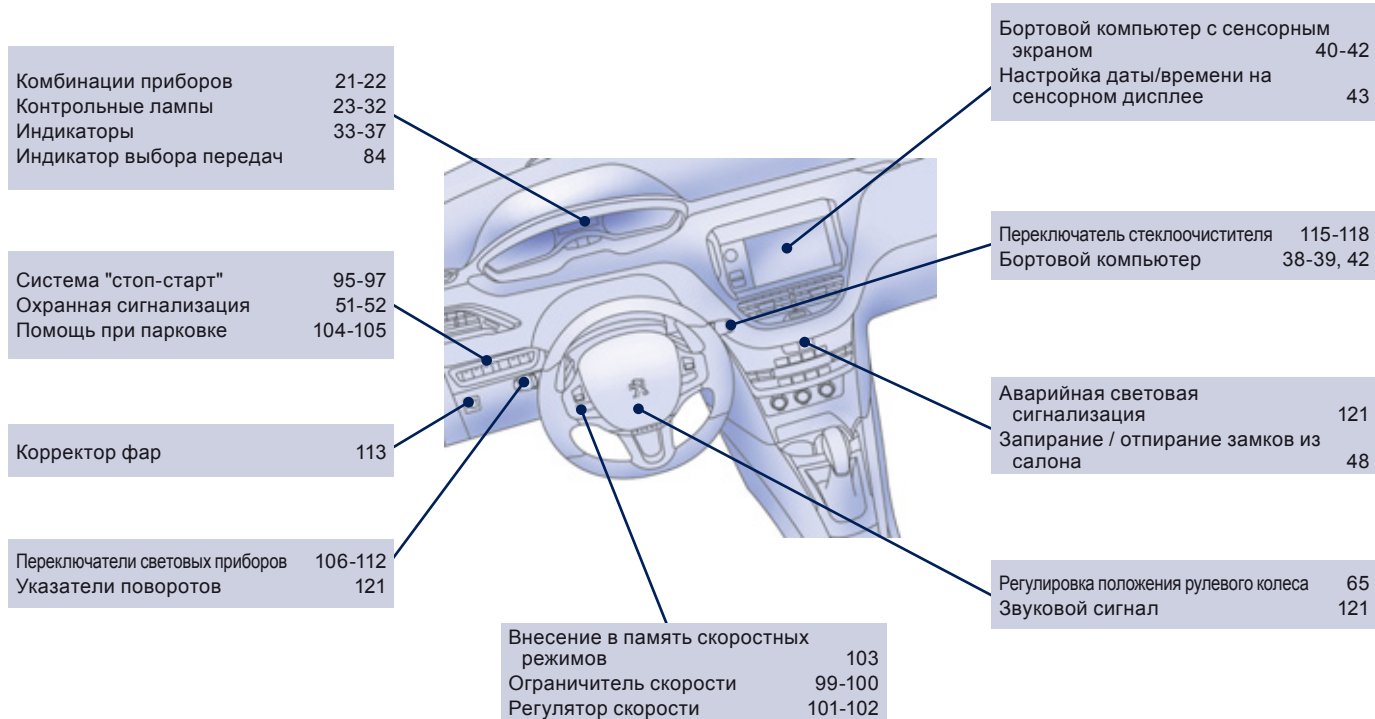

Обслуживание автомобиля - Технические характеристики

Проверка уровней	191-193
- масла	
- тормозной жидкости	
- охлаждающей жидкости	
- жидкости в бачке стеклоомывателей	
- присадки к топливу (касается дизелей с сажевым фильтром)	
Контроль расходных элементов систем	194-195
- аккумуляторной батареи	
- воздушного и салонного фильтров	
- масляного фильтра	
- сажевого фильтра (на дизельной модификации)	
- тормозных колодок / тормозных дисков	

Если топливо в баке закончилось (касается дизельных модификаций) 190

Аккумуляторная батарея 12 В	169-171
Энергосберегающий режим	171, 172
Блок предохранителей в моторном отсеке	163-164, 168

Массы для бензиновых модификаций	198-200
Массы для дизельных модификаций	203-205

Замена ламп	156-162
- в передних световых приборах	
- в задних фонарях	

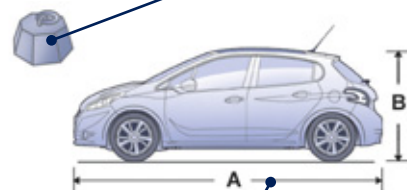
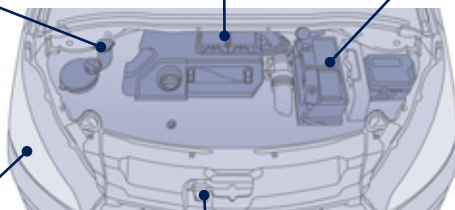

Открытие капота	183
Моторный отсек бензинового двигателя	184
Моторный отсек дизельного двигателя	185
Бензиновые двигатели	196-197
Дизельные двигатели	201-202

Идентификационные данные	207
Габаритные размеры	206

А

Аварийная световая сигнализация	80, 121
Аварийный пуск.....	170
Автоматическая коробка передач	92, 171, 195
Автоматический кондиционер воздуха.....	14, 67, 70
Автоматическое включение световых приборов.....	107, 112
Автоматическое включение стеклоочистителя	115, 117
Автоматическое включение фонарей аварийной сигнализации.....	121
Аккумуляторная батарея.....	169-171, 194
Алюминиевые диски	179
Антиблокировочная тормозная система (ABS)	123
Артикул декоративного покрытия кузова.....	207
Аудиокабель	246
Аудиоплеер с функцией "Streaming audio Bluetooth"	242, 245, 282
Аудиоразъемы	76, 307

Б

Багажные дуги на крыше.....	178
Багажный отсек	55
Бачок омывателя ветрового стекла	192
Безопасная перевозка детей	129, 133, 137, 139-142
Бензиновый двигатель	184, 189, 196
Беспроводная гарнитура Bluetooth ("свободные руки")	252, 283
Блок предохранителей в моторном отсеке.....	163
Блок предохранителей в панели приборов.....	163
Боковые подушки безопасности	131, 132
Бортовой компьютер.....	38, 40, 42
Буксировка автомобиля	174
Буксировка прицепа	176
Бытовое накачивание (при помощи ремкомплекта).....	143

В

Вентиляционные решетки	66
Вентиляция	19
Вентиляция салона.....	14, 66-68
Ветви.....	216, 218, 234, 236, 248, 250, 258
Вещевые отделения.....	59, 74, 75
Время (настройка).....	43
Вызов срочной помощи	122, 210
Вызов техпомощи	122, 210
Выключатели обогрева сидений.....	59
Выключатель световых приборов.....	106, 111
Выключатель стеклоочистителя.....	115-117
Выключатель стеклоподъемников	53

Г

Габаритные размеры.....	206
Галогенные лампы	156
Гарнитура беспроводной громкой связи (телефон)	252

Д

Давление воздуха в шинах.....	19, 207
Дата (настройка).....	43
Дверные карманы для вещей	74
Движение автомобиля	81, 85, 88, 92
Демонтаж колеса	152
Дети (обеспечение безопасности).....	137, 139-141
Детские кресла	133, 136-138
Детские кресла ISOFIX	139-141
Дизельный двигатель	185, 189, 190, 201, 203
Дисплей комбинации приборов.....	84
Дисплей панели приборов.....	38, 40
Дневные ходовые огни	110, 156, 158
Домкрат	149, 150
Дополнит.....	242, 246
Дополнительное оборудование	180
Дополнительные разъемы	307

Дополнительный вход	307
Доступ к задним сиденьям (3-дверный кузов).....	58

Е

Емкость топливного бака	186
Если топливо в баке закончилось (на дизеле)	190

З

Заводская табличка	207
Заводские таблички	207
Заводской номер автомобиля	207
Заднее стекло (оттаивание).....	73
Задние подголовники.....	60
Задние сиденья.....	58, 62
Задний диван.....	60
Задняя полка	79
Замена воздушного фильтра	194
Замена колеса	149, 150
Замена ламп	156, 160, 161
Замена лампы	156, 160, 161
Замена масляного фильтра	194
Замена салонного фильтра.....	194
Замена щетки стеклоочистителя.....	118, 173
Замена электрических предохранителей.....	163
Замена электрического предохранителя.....	163
Замена элемента питания в ключе-пульте.....	49
Замок зажигания	81
Замок зажигания с блокировкой рулевого колеса.....	47
Запасное колесо	149, 150
Запирание замка багажника.....	55
Запирание замков дверей.....	45
Заправка бака топливом	186, 188, 189
Заряд аккумуляторной батареи	170, 171

Звуковой сигнал	122
Знак аварийной остановки.....	80
Зоны риска (обновление перечня).....	224

И

Идентификационные данные автомобиля.....	207
Индикатор переключения передач.....	84
Инициализация ключа-пульта	49
Инструменты.....	149, 150
Информация о движении на дорогах TMC	228
Информация о дорожном движении (ТА).....	229, 276
Информация о дорожном движении TMC	228, 229

К

Кабель "jack".....	246
Капот.....	183
Ключ.....	44, 45
Ключ-пульт дистанционного управления.....	47, 50
Коврик напольный.....	77
Кольца для закрепления багажа.....	78
Комбинация приборов.....	21
Компакт-диски MP3 (CD-плеер).....	278, 279
Комплект принадлежностей для временного устранения прокола.....	143
Комплект принадлежностей для устранения прокола.....	143
Кондиционер воздуха.....	19
Кондиционер воздуха двухзонный.....	73
Кондиционер воздуха с ручными регуляторами.....	14, 67, 68, 73
Контроль давления (при помощи ремкомплекта).....	143
Контроль исправности систем и текущие проверки.....	184, 185, 194, 195

Контрольные лампы и сигнализаторы.....	23, 27
Контроль уровней эксплуатационных жидкостей.....	184, 185, 191-193
Корректировка угла наклона фар.....	113
Крепления ISOFIX.....	139
Крючки.....	79

Л

Лампы (замена).....	156, 160, 161
Люк горловины топливного бака.....	186, 188

М

Масса прицепа.....	198, 203
Массы.....	198, 203
Матовая автоэмаль.....	179
Меню.....	216, 218, 234, 236, 248, 250, 258
Меню (аудиосистемы).....	216, 218, 234, 236, 248, 250, 258
Механическая коробка передач	83, 84, 95, 195
Минимальный остаток топлива.....	186
Мойка автомобиля (рекомендации).....	179
Монтаж колеса.....	152
Моторный отсек.....	184, 185

Н

Навигатор.....	227
Наружные зеркала заднего вида.....	63
Настройка бортовых систем и оборудования.....	262
Настройка даты.....	43
Настройка календаря.....	43
Настройка часов.....	43

О

Обеспечение безопасной перевозки детей.....	129, 133, 137, 139-141
Обновление перечня зон риска.....	224
Оборудование и принадлежности салона.....	74, 75
Обустройство багажного отсека.....	78
Огни стояночные.....	106, 110, 111, 156, 158, 160, 161
Ограничитель скорости.....	99, 103
Омыватель ветрового стекла.....	116
Омыватель заднего стекла.....	116
Открытие крышки багажника.....	55
Определение местонахождения автомобиля.....	47
Освещение салона.....	119, 120
Остановки автомобиля.....	81, 85, 88, 92
Отключение подушки безопасности пассажира.....	129
Отключение энергопотребителей.....	171
Открытие горловины топливного бака.....	186
Открытие дверей.....	44
Открытие замка багажника из салона.....	55
Открытие капота.....	183
Открытие шторки панорамной крыши.....	56
Отопление.....	14, 19, 68
Отпирание замка багажника.....	55
Отпирание замков.....	44
Охранная сигнализация.....	51
Очиститель заднего стекла.....	116

П

Панорамная крыша.....	56
Перевозка грузов.....	19, 178
Перевозка детей и их безопасность.....	142
Передние подголовники.....	58
Передние сиденья.....	57
Передние тормозные колодки.....	195
Перечень электрических предохранителей.....	163
Перчаточный ящик.....	75
Плановое техническое обслуживание.....	19

Плафон индивидуального освещения.....	119
Плафоны индивидуального освещения.....	119
Поворотные фары	114
Повторители указателей поворотов	159
Подлокотник.....	74
Подлокотник передний.....	59
Подрулевой блок управления автоматической.....	213
Подрулевой переключатель	273
Подставка для банки с напитком.....	74
Подушки безопасности.....	32
Предохранители электрические	163
Предохранительный клапан топливного бака	188
Приглушенный свет в салоне	120
Прицеп.....	176
Проверка уровней эксплуатационных жидкостей	191-193
Проигрыватель CD MP3	242, 277-279
Проигрыватель дисков CD MP3	278, 279
Проигрыватель компакт-дисков	242
Прокачка топливной системы	190
Прокол шины.....	143
Противобуксовочная система (ASR).....	27, 30, 123
Противотуманные фары	108, 114, 159, 162
Противотуманный фонарь	156
Пульть дистанционного управления	44, 45, 50
Пуск.....	170

P

Радиоприемник.....	238-240, 242, 274
Радиостанция.....	238, 239, 241
Разъем JACK.....	76, 246
Разъем USB	76, 242, 280
Расход топлива	19
Регенерация сажевого фильтра.....	194
Регулировка подачи воздуха в салон.....	70

Регулировка подголовников.....	58
Регулировка положения рулевого колеса.....	65
Регулировка распределения воздуха по салону	70
Регулировка ремней безопасности по высоте.....	126, 127
Регулировка сидений.....	57
Регулировка температуры воздуха в салоне	70
Регулятор подачи воздуха в салон.....	70
Регулятор скорости	101, 103
Регулятор тормозных сил REF	123
Режим "автострада" (для указателей поворотов).....	121
Режим энергосбережения	171
Рекомендации по уходу за автомобилем.....	179
Ремни безопасности	126-128, 136
Рециркуляция воздуха в салоне.....	70
Речевой информатор.....	233
Розетка электрическая 12 В	75
Рулевое колесо (регулировка).....	65
Рычаг автоматической коробки передач.....	92
Рычаг механической коробки передач.....	83
Рычаг переключения передач	19
Рычаг секвентальной коробки передач.....	85, 88, 195
PEUGEOT CONNECT ASSISTANCE	210
PEUGEOT CONNECT SOS.....	210

C

Салонное зеркало заднего вида.....	64
Световые индикаторы и сигнализаторы	23, 27, 28
Светодиодные фары дневного освещения	110, 156, 158
Секвентальная коробка передач	85, 88, 95, 171, 195

Сенсорный экран	40, 211
Сигнализатор забытого ключа.....	81
Сигнализатор невыключенных световых приборов	109
Сиденья детские	136
Сиденья с подогревом.....	59
Силовые агрегаты	196, 201, 203
Система ABS.....	123
Система ASR.....	123
Система Stop & Start.....	42, 73, 95, 169, 183, 186, 194
Система динамической стабилизации CDS.....	27, 30, 123, 125
Система помощи при трогании на уклоне.....	98
Система предупреждения при парковке задним ходом.....	104
Система экранного меню	216, 218, 234, 236, 248, 250, 258, 291, 310
Система экстренного торможения	123
Система экстренного торможения AFU.....	123
Система энергосбережения	172
Системы экологической защиты	19, 49
Снятие резинового коврика	77
Стеклоочиститель	26, 115, 117
Стеклоподъемники.....	53
Суперблокировка замков	46

T

Таблица масс.....	198, 203
Таблица силовых агрегатов	196, 201, 203
Текущие и контрольные проверки систем.....	194, 195
Телефон.....	252, 254, 255, 257
Температура охлаждающей жидкости	33
Технические характеристики.....	196, 198, 201, 203
Топливный бак	186, 188
Топливо	19, 189
Тормозная система	195

Тормозные диски.....	195
Тормоз стояночный	82, 195
Третий стоп-сигнал.....	162

У

Уведомляющие индикаторы и сигнализаторы.....	28
Удаление инея со стекол	68, 73
Удаление конденсата со стекол.....	68, 73
Указатели поворотов.....	111, 121, 156, 157, 160, 161
Указатель пробега до планового технического обслуживания.....	35
Указатель температуры охлаждающей жидкости	33
Указатель уровня масла в двигателе.....	37, 191
Указатель уровня топлива	186
Упор капота	183
Уровень жидкости в омывателе стекол.....	192
Уровень масла	37, 191
Уровень масла в двигателе	37, 191
Уровень охлаждающей жидкости	33, 192
Уровень присадки к дизтопливу	193
Уровень тормозной жидкости	191
Установка багажных дуг на крыше.....	178
Установка на ноль указателя техобслуживания.....	36
Уход за автомобилем.....	19
Уход за автомобилем (рекомендации)	179

Ф

Фары ближнего света	106, 156, 157
Фары дальнего света	106, 156, 157
Фильтр воздушный	194
Фильтр масляный.....	194
Фильтр сажевый.....	192-194
Фильтр салонный.....	194
Фонари аварийной световой сигнализации	80, 121
Фонари заднего хода	161
Фонари освещения заднего номерного знака	162
Фонари стоп-сигнала	160, 161
Фонари стояночные.....	111
Фонари указателей поворотов.....	111, 121, 157
Фонарь заднего хода.....	160
Фонарь противотуманный задний.....	108, 160, 161
Фронтальные подушки безопасности	129, 132
Функция "световая дорожка"	47, 111, 112

Ц

Цветной дисплей	214
Центральный электрический замок	45

Ч

Частота (радио)	239, 241
Чистка автомобиля (рекомендации)	179

Ш

Шины.....	19
Шторка панорамной крыши	56
Шторные подушки безопасности	131, 132

Э

Эко-вождение	19
Эко-вождение (рекомендации).....	19
Экономичное вождение	19
Экономия электроэнергии.....	172
Электронная блокировка запуска двигателя	47, 50
Электронный регулятор тормозных сил (REF)	123
Элемент питания ключа-пульта,	49, 50

И

ISOFIX (крепления).....	139
-------------------------	-----

J

Jack.....	246
-----------	-----

R

RDS	241
-----------	-----

U

USB	242
-----------	-----



В настоящем руководстве представлено все оборудование, которым могут комплектоваться автомобили данной модели.

На Вашем автомобиле установлена часть оборудования, описанного в руководстве - в зависимости от варианта исполнения, уровней комплектации и характеристик автомобиля, предназначенных для страны, в которую он поставляется.

Описания и рисунки даны без принятия на себя каких-либо обязательств. Компания PEUGEOT оставляет за собой право вносить изменения в свои модели и их оборудование, не указывая их в настоящем руководстве.

Данное руководство является неотъемлемой частью Вашего автомобиля. Не забудьте передать его новому владельцу при перепродаже автомобиля.

Компания PEUGEOT свидетельствует, что, во исполнение Правил Европейского Сообщества (Директива ЕЭС 2000/53) в части, касающейся вышедших из употребления транспортных средств, она отвечает предписанным этим документом задачам, и что в производстве реализуемой ею продукции используются материалы вторичной переработки.

Перепечатка и перевод руководства в полном объеме или его части без письменного разрешения компании PEUGEOT запрещены.

По поводу устранения любых неисправностей на своем автомобиле, обращайтесь в специализированные техцентры, имеющие техническую информацию, компетенцию и необходимое оборудование - то, что компания "Автомобили PEUGEOT" способна предложить Вам.

Russe

Отпечатано в России



PEUGEOT

Automobiles PEUGEOT - Siège Social : 75, avenue de la Grande-Armée 75016 PARIS

Tél. 33 (0)1 40 66 55 11 - Fax 33 (0)1 40 66 54 14

Adresse postale : Automobiles PEUGEOT B.P 01 75761 PARIS cedex 16 - Adresse Internet : <http://www.peugeot.com>

Société Anonyme au capital de 171 284 850 Euros - R.C.S. PARIS B 552 144 503. SIRET 552 144 503 00018. APE 341 Z

01-12

