

РУКОВОДСТВО ПО ЭКСПЛУАТАЦИИ



PEUGEOT 208





# Руководство по эксплуатации на сайте

Вам предоставлено несколько возможностей просмотреть свое руководство по эксплуатации онлайн...

Руководство по эксплуатации своего автомобиля вы можете найти на сайте PEUGEOT в рубрике "MyPEUGEOT".

В "личном кабинете" Вы найдете рекомендации и другую информацию по обслуживанию своего автомобиля.

Считайте этот код чтобы сразу получить доступ к своему руководству по эксплуатации.



Если в вашей стране нет доступа к рубрике "MyPEUGEOT" на сайте PEUGEOT, свое руководство по эксплуатации вы можете найти в интернете по адресу:

<http://public.servicebox.peugeot.com/ddb/>

Выберите:

- > язык,
- > автомобиль, тип кузова,
- > период издания руководства по эксплуатации, соответствующий дате начала эксплуатации автомобиля.

Изучая руководство по эксплуатации в режиме онлайн, вы также можете просмотреть последние информационные выпуски, разнесенные по страницам соответствующих моделей и определяемые по этой пиктограмме:



# Добро пожаловать!

То или иное оборудование может отсутствовать, устанавливаться дополнительно или входить в базовую комплектацию.

Дополнительная установка оформляется в заказе покупателя при наличии опции в предложении продавца и принимается к исполнению перед сборкой автомобиля на заводе.

Оборудование, установленное на автомобиль после его схода с конвейера, считается оплачиваемым послепродажным дополнением.

Инструкции по эксплуатации дополнительного оборудования выпускаются его производителем и не включаются в данное руководство.

**!** Обращаем Ваше внимание на следующую особенность ремонта и обслуживания автомобиля:

Установка на автомобиль любого электрооборудования или дополнительного электроприбора, не имеющего артикула в Каталоге сертифицированной продукции компании "Автомобили PEUGEOT", может вывести из строя Вашу бортовую электронную систему. Будем признательны, если Вы примете во внимание эту особенность и рекомендуем обратиться к нашему официальному дилеру, чтобы ознакомиться со всей номенклатурой изделий и дополнительного оборудования из Каталога сертифицированной продукции PEUGEOT.

Благодарим Вас за то, что предпочли выбрать PEUGEOT 208.

Данное Руководство по эксплуатации призвано помочь вам освоить автомобиль так, чтобы использовать все его возможности в любой сложившейся ситуации.

## Условные обозначения

### **!** Внимание!

Этим знаком отмечены предупреждения об опасности, с которой Вы должны считаться, чтобы не нанести ущерб себе или кому-либо другому и избежать риска повредить автомобиль.

### **i** Информация для сведения

Этим знаком отмечены дополнительные рекомендации по улучшению эксплуатации автомобиля.

### **♣** Защита окружающей среды

Этим знаком отмечены рекомендации по сохранению окружающей среды.

Общий обзор

Эко-вождение

Контрольные приборы, индикаторы и сигнализаторы

Комбинации приборов	14
Контрольные лампы	16
Сенсорный экран	28
Контрольные приборы	32
Бортовой компьютер	38
Бортовой компьютер с сенсорным экраном	40
Настройка даты и времени	42

Двери, окна, крышки

Ключ с дистанционным управлением	43
Охранная сигнализация	50
Электрические стеклоподъемники	52
Багажное отделение	54
Панорамная крыша	55

Комфорт

Передние сиденья	56
Задний диван	59
Задние сиденья	61
Регулировка положения рулевого колеса	62
Зеркала заднего вида	63
Вентиляция	65
Отопление	68
Кондиционер воздуха с ручными настройками	68
Автоматический кондиционер воздуха (двухзонный)	70
Удаление конденсата и инея с передних стекол	73
Обдув и обогрев заднего стекла	73
Оборудование и принадлежности салона	74
Обустройство багажного отделения	78

Вождение автомобиля

Пуск - Останов двигателя	81
Ручной стояночный тормоз	82
Механическая коробка передач	83
Индикатор выбора передач	84
5-ступенчатая секвентальная коробка передач	85
6-ступенчатая секвентальная коробка передач	89
Автоматическая коробка передач	93
Система "стоп-старт"	97
Система помощи при трогании на уклоне	100
Ограничитель скорости	101
Регулятор скорости	103
Система автоматической парковки Park Assist	107
Помощь при парковке	111

Обеспечение обзора

Переключатель световых приборов	113
Светодиодные фонари	117
Дневные ходовые огни	117
Автоматическое включение световых приборов	119
Регулировка фар	120
Адаптивные саморегулирующиеся фары	121
Переключатель режимов стеклоочистителя	122
Автоматическая работа стеклоочистителя	124
Плафон	126
Приглушенное освещение салона	127

## Системы безопасности

6

Указатели поворотов	128
Аварийная световая сигнализация	128
Вызов технической или неотложной помощи	129
Звуковой сигнал	129
Бортовая система контроля давления воздуха в шинах	130
Система ESC	133
Ремни безопасности	136
Подушки безопасности	139
Детские кресла	143
Отключение фронтальной подушки безопасности пассажира	145
Детские кресла с креплениями ISOFIX	151
"Детская" блокировка замков	155

## Практические советы по эксплуатации и обслуживанию

7

Комплект принадлежностей для временного устранения прокола в шине	156
Замена колеса	161
Цепи противоскольжения	168
Замена лампы	169
Замена предохранителя	176
Аккумуляторная батарея	182
Режим энергосбережения	185
Замена щетки стеклоочистителя	186
Буксировка автомобиля	187
Буксировка прицепа	189
Установка багажных дуг	191
Рекомендации по уходу за автомобилем	192
Дополнительное оборудование	193

## Текущие проверки

8

Капот	196
Бензиновые двигатели	197
Дизельные двигатели	198
Топливный бак	199
Ограничитель горловины топливного бака (на дизельных модификациях)	201
Если топливо в баке закончилось (на дизельной модификации)	203
Присадка AdBlue® и система SCR (для дизельных двигателей Blue HDi)	204
Проверка уровней	212
Контрольные проверки	215

## Технические характеристики

9

Общие сведения	217
Силовые агрегаты / Массы (бензиновые модификации)	218
Силовые агрегаты / Массы (дизельные модификации)	219
Габаритные размеры	220
Идентификационные данные	221

## Аудиосистема и телематика

Экстренная или техническая помощь	223
Сенсорный экран 7 дюймов	225
Автоматизация / Bluetooth	297
Автоматизация	323

## Алфавитный указатель

# Внешнее оборудование

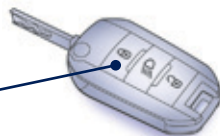

Ключ-пульт с дистанционным управлением	43-49
- отпирание / запираение замков	
- противоугонная защита	
- сопровождающее освещение	
- замок зажигания	
- элемент питания пульта ДУ	

Выключатели световых приборов	113-119
Светодиодные фонари	117
Дневные ходовые огни	117
Регулировка фар	120
Адаптивные саморегулирующиеся фары	121
Замена ламп	169-174
- в передних световых приборах	
- в противотуманных фарах	
- в боковых указателях поворотов	

Зеркала заднего вида наружные	63-64
-------------------------------	-------

Двери	43-48
- отпирание / запираение замков	
- центральный замок	
- механизм аварийного отпирания	
Охранная сигнализация	50-51
Стеклоподъемники	52-53

Панорамная крыша	55
Багажные дуги на крыше	191
Дополнительное оборудование	193-194

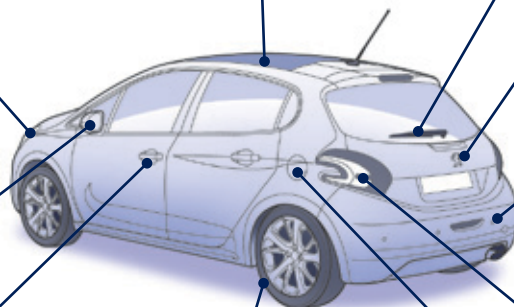

Стеклоочиститель	122-125
Замена щетки стеклоочистителя	125, 186

Багажник	54
- отпирание / запираение	
- механизм аварийного отпирания	
Комплект для временного устранения прокола в шине	156-160

Park Assist	107-110
Помощь при парковке	111-112
Буксировка прицепа	189-190
Буксировка автомобиля	187-188

Замена ламп	173-175
- в задних фонарях	
- в 3 <sup>ем</sup> стоп-сигнале	
- в фонарях номерного знака	
- в противотуманном фонаре	







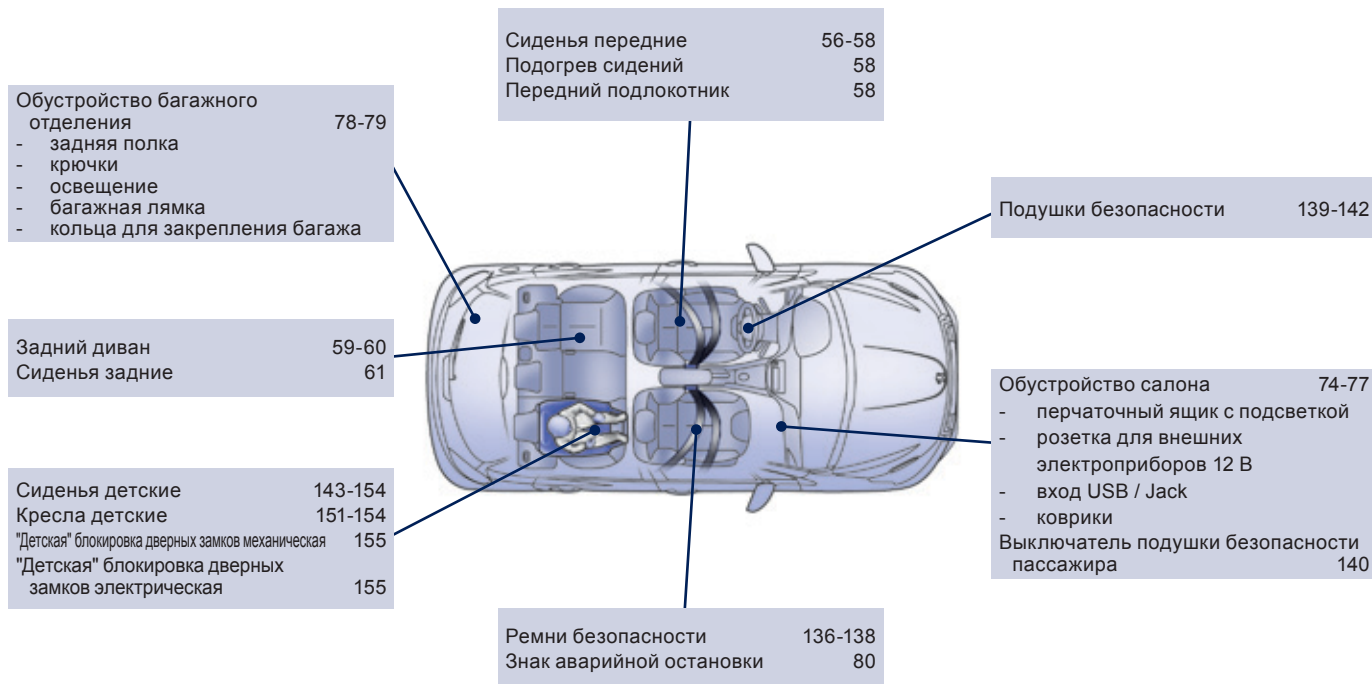

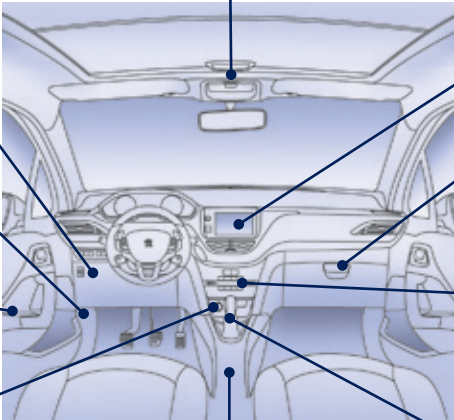

Электронная система динамической стабилизации	133-135
Цепи противоскольжения	168
Давление воздуха в шинах	221
Замена колеса	161-167
- инструменты	
- снятие/установка	

Топливный бак, ограничитель заливной горловины бака	199-202
Прокачка дизельной топливной системы	203

# Оборудование и принадлежности салона



## Оборудование места водителя

	<table border="0"> <tr> <td>Плафоны</td> <td>126</td> </tr> <tr> <td>Приглушенное освещение салона</td> <td>127</td> </tr> <tr> <td>Салонное зеркало заднего вида</td> <td>64</td> </tr> <tr> <td>Вызов неотложной или технической помощи</td> <td>129, 223</td> </tr> </table>	Плафоны	126	Приглушенное освещение салона	127	Салонное зеркало заднего вида	64	Вызов неотложной или технической помощи	129, 223									
Плафоны	126																	
Приглушенное освещение салона	127																	
Салонное зеркало заднего вида	64																	
Вызов неотложной или технической помощи	129, 223																	
<table border="0"> <tr> <td>Блок предохранителей в панели приборов</td> <td>176-179</td> </tr> </table>	Блок предохранителей в панели приборов	176-179		<table border="0"> <tr> <td>Сенсорный экран</td> <td>28-31, 225-296</td> </tr> <tr> <td></td> <td></td> </tr> <tr> <td>Автомобильная магнитола Bluetooth</td> <td>297-322</td> </tr> <tr> <td></td> <td></td> </tr> <tr> <td>Автомобильная магнитола</td> <td>323-338</td> </tr> <tr> <td></td> <td></td> </tr> <tr> <td>Настройка календаря/часов</td> <td>42</td> </tr> </table>	Сенсорный экран	28-31, 225-296			Автомобильная магнитола Bluetooth	297-322			Автомобильная магнитола	323-338			Настройка календаря/часов	42
Блок предохранителей в панели приборов	176-179																	
Сенсорный экран	28-31, 225-296																	
																		
Автомобильная магнитола Bluetooth	297-322																	
																		
Автомобильная магнитола	323-338																	
																		
Настройка календаря/часов	42																	
<table border="0"> <tr> <td>Открытие капота</td> <td>196</td> </tr> </table>	Открытие капота	196	<table border="0"> <tr> <td>Блок предохранителей у перчаточного ящика</td> <td>180</td> </tr> </table>	Блок предохранителей у перчаточного ящика	180													
Открытие капота	196																	
Блок предохранителей у перчаточного ящика	180																	
<table border="0"> <tr> <td>Наружные зеркала заднего вида</td> <td>63-64</td> </tr> <tr> <td>Стеклоподъемники, блокировка</td> <td>52-53</td> </tr> </table>	Наружные зеркала заднего вида	63-64	Стеклоподъемники, блокировка	52-53	<table border="0"> <tr> <td>Отопление и вентиляция салона</td> <td>65-68</td> </tr> <tr> <td>Кондиционер воздуха с ручными настройками</td> <td>68-69</td> </tr> <tr> <td>Кондиционер воздуха двухзонный</td> <td>70-72</td> </tr> <tr> <td>Обдув и обогрев передних стекол</td> <td>73</td> </tr> <tr> <td>Обдув и обогрев заднего стекла</td> <td>73</td> </tr> </table>	Отопление и вентиляция салона	65-68	Кондиционер воздуха с ручными настройками	68-69	Кондиционер воздуха двухзонный	70-72	Обдув и обогрев передних стекол	73	Обдув и обогрев заднего стекла	73			
Наружные зеркала заднего вида	63-64																	
Стеклоподъемники, блокировка	52-53																	
Отопление и вентиляция салона	65-68																	
Кондиционер воздуха с ручными настройками	68-69																	
Кондиционер воздуха двухзонный	70-72																	
Обдув и обогрев передних стекол	73																	
Обдув и обогрев заднего стекла	73																	
<table border="0"> <tr> <td>Вход USB / Jack</td> <td>76</td> </tr> </table>	Вход USB / Jack	76	<table border="0"> <tr> <td>Коробка передач механическая</td> <td>83</td> </tr> <tr> <td>Индикатор выбора передач</td> <td>84</td> </tr> <tr> <td>Коробка передач секвентальная 5-ступенчатая</td> <td>85-88</td> </tr> <tr> <td>Коробка передач секвентальная 6-ступенчатая</td> <td>89-92</td> </tr> <tr> <td>Коробка передач автоматическая</td> <td>93-96</td> </tr> <tr> <td>Система "стоп-старт"</td> <td>97-99</td> </tr> <tr> <td>Система помощи при трогании на уклоне</td> <td>100</td> </tr> </table>	Коробка передач механическая	83	Индикатор выбора передач	84	Коробка передач секвентальная 5-ступенчатая	85-88	Коробка передач секвентальная 6-ступенчатая	89-92	Коробка передач автоматическая	93-96	Система "стоп-старт"	97-99	Система помощи при трогании на уклоне	100	
Вход USB / Jack	76																	
Коробка передач механическая	83																	
Индикатор выбора передач	84																	
Коробка передач секвентальная 5-ступенчатая	85-88																	
Коробка передач секвентальная 6-ступенчатая	89-92																	
Коробка передач автоматическая	93-96																	
Система "стоп-старт"	97-99																	
Система помощи при трогании на уклоне	100																	
	<table border="0"> <tr> <td>Ручной стояночный тормоз</td> <td>82</td> </tr> </table>	Ручной стояночный тормоз	82															
Ручной стояночный тормоз	82																	

# Оборудование места водителя (продолжение)

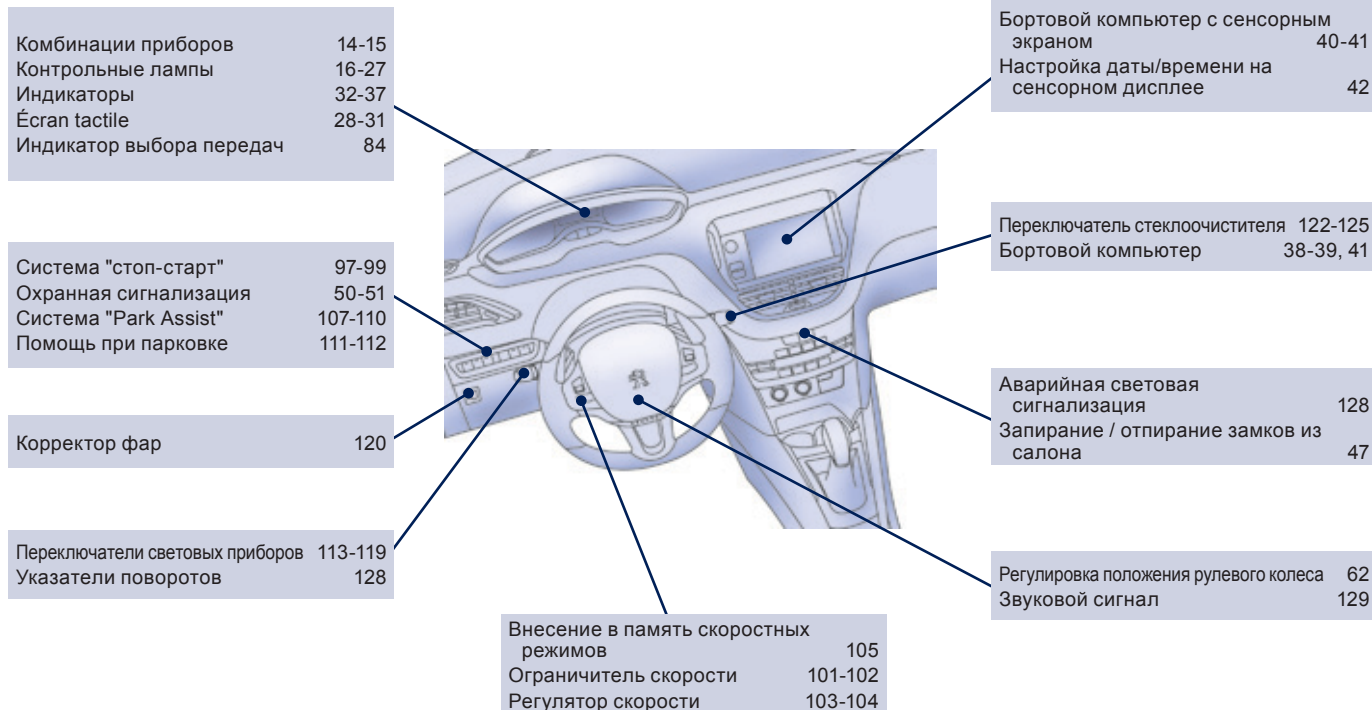

# Обслуживание автомобиля - Технические характеристики





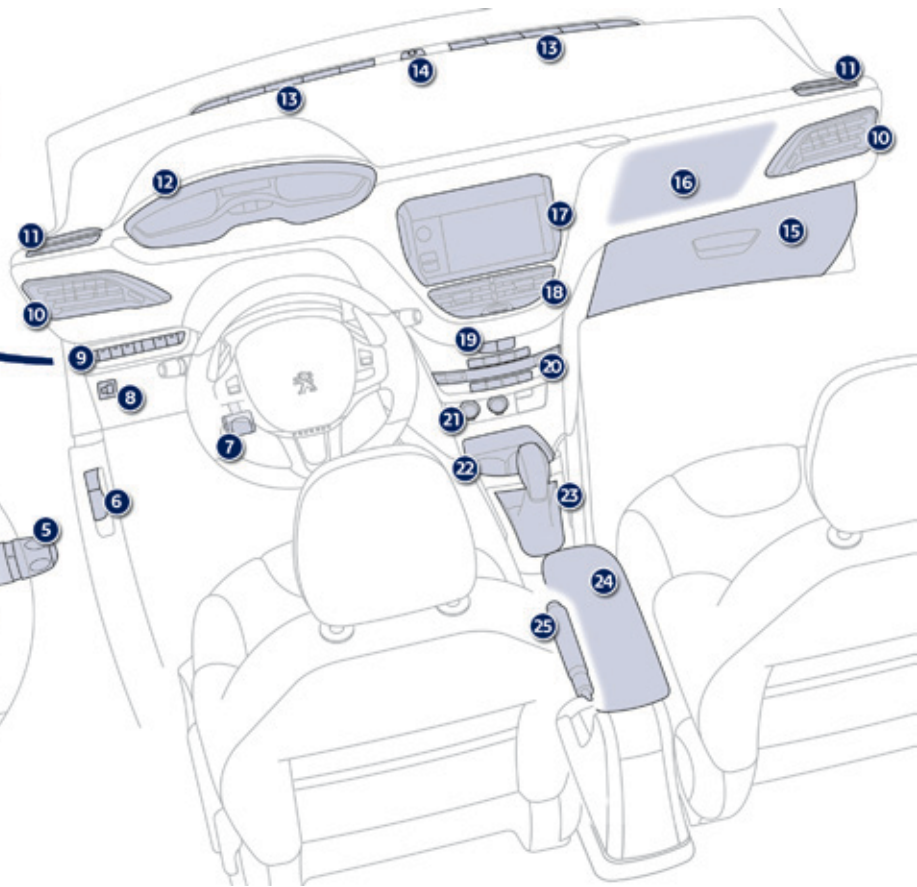
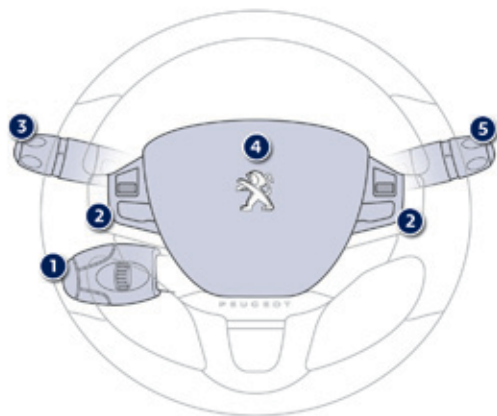

## Панель приборов / Центральная консоль

1. Выключатели регулятора скорости / ограничителя скорости.
2. Кнопки управления сенсорным экраном на рулевом колесе.
3. Переключатели световых приборов и указателей поворотов.
4. Место расположения фронтальной подушки безопасности водителя. Звуковой сигнал.
5. Выключатели стеклоочистителя / стеклоомывателя / бортового компьютера.
6. Рукоятка для отпирания замка капота.
7. Рукоятка механизма регулирования положения рулевого колеса.
8. Регулятор угла наклона фар.
9. Блок выключателей:
  - A. Выключатель заднего парктроника или Включение системы "Park Assist".
  - B. Выключатель системы CDS/ASR.
  - C. Выключатель системы "стоп-старт".
  - D. Инициализация системы контроля давления в шинах.
  - E. Выключатель контроля пространства салона.
  - F. Включение блокировки дверных замков для безопасной перевозки детей.
10. Боковые вентиляционные решетки с регулировкой и заслонкой.
11. Сопла обдува и обогрева передних боковых стекол.
12. Панель приборов.
13. Сопло обдува или обогрева ветрового стекла.
14. Датчик интенсивности солнечного света.
15. Перчаточный ящик / Выключатель фронтальной подушки безопасности пассажира.
16. Место расположения фронтальной подушки безопасности пассажира.
17. Многофункциональный дисплей / Автомагнитола.
18. Центральные вентиляционные решетки с регулировкой и заслонкой.
19. Кнопки аварийной световой сигнализации и центрального замка.
20. Выключатели системы отопления / кондиционера воздуха.
21. Розетка для дополнительных электроприборов 12 В. Вход USB / Jack.
22. Открытое вещевое отделение. Держатель банок с напитками.
23. Рычаг переключения передач.
24. Центральный подлокотник с ящиками.
25. Стояночный тормоз.

## Эко-вождение

Эко-вождение - это повседневная практика управления автомобилем, способствующая оптимизации расхода топлива и уменьшению выбросов CO<sub>2</sub>.

### **Оптимизируйте обращение с коробкой передач**

На автомобилях с механической коробкой передач трогайтесь плавно и не запаздывайте с переходом на высшие передачи. В режиме ускорений переключайтесь пораньше.

На автомобилях с автоматической или секвентальной коробкой передач отдавайте предпочтение вождению в автоматическом режиме, при этом избегайте сильных и резких нажатий на педаль акселератора.

Индикатор переключения передач будет подсказывать Вам момент, когда нужно перейти на самую подходящую передачу: как только на нем загорится цифровая подсказка, сразу следуйте ей. На автомобилях с секвентальной или автоматической коробкой передач этот индикатор работает только в ручном режиме.

### **Придерживайтесь плавного стиля вождения**

Соблюдайте безопасные интервалы между автомобилями, тормозить лучше двигателем, а не педалью тормоза, плавно нажимайте на педаль сцепления. Такой стиль вождения содействует экономии топлива, сокращению выбросов CO<sub>2</sub> и снижению шумового фона на дороге.

Если дорожное движение не стеснено, то, при наличии в комплектации автомобиля системы круиз-контроля, включите регулятор скорости, как только превысите 40 км/ч.

### **Умеренно пользуйтесь бортовым электрическим оборудованием**

Если перед поездкой в салоне слишком жарко, проветрите его - опустите стекла и откройте вентиляцию, прежде чем включить кондиционер. По достижении скорости более 50 км/ч поднимите стекла и оставьте вентиляцию открытой.

Пользуйтесь дополнительными средствами регулирования температуры в салоне (заслонкой потолочного люка, шторами и т.п.).

Выключите кондиционер, если это не климат-контроль, как только в салоне установится комфортный микроклимат.

Выключите обдув и обогрев стекол, если эти функции работают не в автоматическом режиме.

Как можно раньше выключайте подогрев сидений.

Выключайте фары и противотуманные приборы, если видимость на дороге достаточна.

Не нужно прогревать двигатель на месте, особенно зимой, перед началом поездки; в движении автомобиль прогревается быстрее.

Если Вы - пассажир, не перегружайте бортовую электросеть мультимедийными приборами (киноприставками, аудиоплеерами, видеоиграми и т.д.) - так экономится электроэнергия, а значит и топливо.

Покидая автомобиль, выключайте переносные приборы.

## Ограничьте причины перерасхода топлива

Равномерно распределяйте груз в автомобиле; тяжелые предметы укладывайте в глубине багажного отделения, поближе к задним сиденьям. Ограничивайте загрузку автомобиля и снижайте его аэродинамическое сопротивление (уберите с крыши дуги, багажник, велобагажник, отцепите прицеп и т.п.). Предпочтите кофр для перевозки багажа на крыше. Своевременно снимайте с крыши дуги и багажник, если они больше не понадобятся.

По окончании зимнего сезона замените зимние шины летними.

## Соблюдайте требования технического обслуживания

Регулярно контролируйте давление воздуха на холодных шинах, оно должно соответствовать указанному на этикетке в дверном проеме со стороны водителя.

Особенно давление воздуха в шинах следует проверять:

- перед длительной поездкой,
- в межсезонье,
- после длительного хранения.

Не забывайте проверять давление в запасном колесе и на прицепе.

Своевременно проводите техническое обслуживание автомобиля (замену масла, масляного, воздушного и салонного фильтров и т.д.) и придерживайтесь графика операций, рекомендованных в сервисно-гарантийной книжке.

В случае выхода системы SCR из строя на автомобиле с двигателем Diesel Blue HDi, он становится токсичным; срочно обратитесь в сервисную сеть PEUGEOT или в специализированный техцентр, чтобы привести содержание оксидов азота в отработавших газах в соответствие с регламентированными нормативами.

При заправке бака не продолжайте попытки долить топливо после третьего отключения заправочного пистолета - это позволит избежать перелива.

Уже после первых 3 000 километров пробега на новом автомобиле Вы начнете замечать, что его средний расход топлива постепенно становится стабильным.

## Комбинация приборов с ЖК-индикацией



### Контрольные приборы и дисплеи

1. Датчик температуры охлаждающей жидкости.
2. Тахометр (x 1000 об/мин или rpm), цена деления зависит от силового агрегата (бензиновый или дизель).
3. Указатель уровня масла в двигателе\*.
4. Индикатор включенной передачи в механической коробке передач или положения селектора и передачи секвентальной или автоматической коробки передач.
5. Цифровой спидометр (км/ч или миль/ч). Эту функцию можно отключить, длительно нажав на кнопку **В**.
6. Параметры запрограммированной скорости регулятора или ограничителя скоростного режима.
7. Указатель планового ТО, затем - счетчик пробега (км или миль). Эти параметры индицируются один за другим при включении зажигания.
8. Счетчик пробега за поездку (км или миль).
9. Аналоговый спидометр (км/ч или миль/ч).
10. Датчик уровня топлива.

### Кнопки управления настройками

- А.** Регулятор общего освещения.
- В.** Указатель планового ТО. Установка на ноль выбранной функции (указателя планового ТО или счетчика пробега за поездку). Настройка часов. Активирование / отключение цифрового спидометра.

\* В зависимости от варианта комплектации автомобиля.

## Матричная комбинация приборов

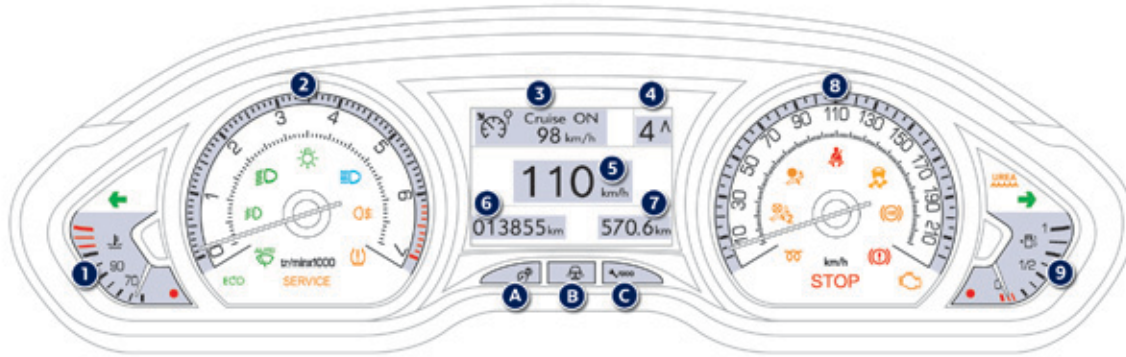

### Контрольные приборы и дисплеи

1. Указатель температуры охлаждающей жидкости.
2. Тахометр (x 1000 об/мин или rpm), цена деления зависит от силового агрегата (бензиновый или дизельный).
3. Параметры запрограммированной скорости регулятора или ограничителя скоростного режима.
4. Индикатор включенной передачи в механической коробке передач или положения селектора и передачи секвентальной или автоматической коробки передач.
5. Цифровой спидометр (км/ч или миль/ч).
6. Указатель планового ТО, затем - счетчик пробега (км или миль). Эти параметры индицируются один за другим при включении зажигания.
7. Счетчик пробега за поездку (км или миль).
8. Аналоговый спидометр (км/ч или миль/ч).
9. Датчик уровня топлива.

### Кнопки управления настройками

- A. Регулятор общего освещения.
- B. Регулятор подсветки панели приборов.
- C. Вызов информации о плановом ТО. Установка на ноль выбранной функции (указателя планового ТО или счетчика пробега за поездку).

## Контрольные лампы

Это визуально воспринимаемые сигналы, предназначенные для информирования водителя о работе систем (индикаторы включенного или выключенного состояния) или о появлении неисправности (уведомляющие сигнализаторы).



### При включении зажигания

Уведомляющие сигнализаторы загораются на несколько секунд при включении зажигания на автомобиле - на панели приборов и/или на ее дисплее.

С запуском двигателя они должны погаснуть.

Если сигнализатор продолжает гореть, выясните причину прежде чем тронуться в путь.

### Сопутствующие уведомления

Некоторые сигнализаторы могут загораться в сопровождении звукового сигнала и сообщения на экране панели приборов или многофункционального дисплея.

Сигнализатор может гореть либо не мигая, либо в мигающем режиме.

**!** Некоторые сигнализаторы могут работать в обоих режимах. Лишь сопоставив режим сигнализатора с поведением автомобиля, можно судить, исправны его системы или речь действительно идет о появлении неисправности.



## Контрольные лампы активного состояния систем

Загорание нижеуказанных контрольных ламп - на панели приборов и/или на ее дисплее - свидетельствует о том, что соответствующая система включена.

Сигнализатор	Состояние	Причина	Что делать / Примечания
 Указатель левого поворота	Мигает с зуммером.	Выключатель света переведен в нижнее положение.	
 Указатель правого поворота	Мигает с зуммером.	Выключатель света переведен в верхнее положение.	
 Стояночные огни	Горит постоянно.	Выключатель света переведен в положение "Стояночные огни".	
 Фары ближнего света	Горит постоянно.	Выключатель света переведен в положение "Фары ближнего света".	
 Фары дальнего света	Горит постоянно.	Водитель переместил выключатель света на себя.	Переместите выключатель света от себя, чтобы перейти на ближний свет.
 Противотуманные фары	Горит постоянно.	Противотуманные фары включены кольцевым переключателем световых приборов.	Для выключения противотуманных фар поверните кольцевой переключатель на две позиции назад.
 Задний противотуманный фонарь	Горит постоянно.	Задний противотуманный фонарь включен кольцевым переключателем световых приборов.	Для выключения противотуманного фонаря поверните кольцевой переключатель назад.

**i** Дополнительную информацию об управлении световыми приборами см. в соответствующей рубрике.

Сигнализатор		Состояние	Причина	Что делать / Примечания
	Предварительный подогрев свечей накаливания на дизеле	Горит постоянно.	Ключ во втором положении (Зажигание).	Дождитесь выключения сигнализатора, прежде чем запустить двигатель. Продолжительность предподогрева зависит от погодных условий (в экстремальных условиях продолжительность предподогрева может составлять примерно 30 секунд). Если невозможно завести двигатель, отключите зажигание и заново дождитесь загорания сигнализатора, затем снова заведите двигатель.
	Стояночный тормоз	Горит постоянно.	Стояночный тормоз затянут или недостаточно опущен.	Отпустите стояночный тормоз - при этом сигнализатор погаснет; удерживайте ногу на педали тормоза. Соблюдайте меры безопасности. Дополнительную информацию о стояночном тормозе см. в соответствующей рубрике.
	Символ "Нога на педали тормоза"	Горит постоянно.	Педаль тормоза должна быть нажата.	На автомобиле с секвентальной коробкой передач нажмите на педаль тормоза, чтобы запустить двигатель (селектор на <b>N</b> ). На автомобиле с автоматической коробкой передач нажмите на педаль тормоза при работающем двигателе, перед тем как отпустить стояночный тормоз и снять с блокировки селектор, чтобы вывести его из положения <b>P</b> . Если Вы отпустите стояночный тормоз без нажатия на тормозную педаль, этот сигнализатор продолжит гореть.
		Мигает.	На автомобиле с секвентальной коробкой передач при длительном удержании автомобиля на уклоне при помощи акселератора, сцепление слишком нагревается.	Пользуйтесь педалью тормоза и/или стояночным тормозом.

Сигнализатор	Состояние	Причина	Что делать / Примечания
 Нога на сцеплении*	Горит постоянно.	Переход системы "стоп-старт" из режима STOP в режим START невозможен, так как педаль сцепления нажата не полностью.	Чтобы двигатель перешел в режим START, необходимо полностью нажать на педаль сцепления.
 "Стоп-старт"	Горит постоянно.	На остановившемся автомобиле (у светофора, знака обязательной остановки, в дорожном заторе и т.п.) система "стоп-старт" перевела двигатель в режим STOP.	Сигнализатор погаснет, а двигатель автоматически заведется в режиме START, как только Вы решите тронуться с места.
	Мигает несколько секунд, затем гаснет.	Режим STOP временно не срабатывает. или Режим START автоматически отключается.	Дополнительную информацию об отдельных случаях в работе режимов STOP и START читайте в рубрике "Стоп-старт".
 Сигнализатор автоматической работы стеклоочистителя	Горит постоянно.	Выключатель очистителя ветрового стекла переведен вниз.	Автоматическое включение очистителя ветрового стекла активировано. Чтобы отключить автоматическое включение, нажмите на выключатель книзу или переведите его в какое-либо иное положение.

\* Не касается модификаций с матричной панелью приборов.

## Контрольные лампы отключенного состояния

Загорание одного из указанных сигнализаторов свидетельствует о том, что Вы сами отключили соответствующую систему. Оно сопровождается звуковым сигналом и сообщением на экране.

Сигнализатор		Состояние	Причина	Что делать / Примечания
	<b>Подушка безопасности пассажира</b>	Горит постоянно.	<p>Выключатель, расположенный в перчаточном ящике, находится в положении <b>OFF</b>.</p> <p>Передняя подушка безопасности пассажира отключена.</p> <p>В этом случае вы можете установить детское кресло "спинкой вперед".</p>	<p>Переведите выключатель в положение <b>ON</b>, чтобы активировать переднюю подушку безопасности пассажира.</p> <p>В этом случае не устанавливайте детское кресло "спинкой вперед".</p>

## Уведомляющие индикаторы и сигнализаторы

Загоревшийся при работающем двигателе или во время движения сигнализатор свидетельствует о неисправности, требующей вмешательства водителя.

Неисправности, вызвавшие загорание сигнализатора, следует определить по сообщению на экране и дополнительно продиагностировать. При обнаружении каких-либо проблем обратитесь в сервисную сеть PEUGEOT или в специализированный техцентр.

Сигнализатор		Состояние	Причина	Что делать / Примечания
<b>STOP</b>	<b>STOP</b>	Горит постоянно, одновременно с другим сигнализатором.	Сигнализатор связан с давлением масла в двигателе или температурой охлаждающей жидкости.	Немедленно остановитесь, соблюдая при этом правила и все необходимые меры предосторожности на дороге. Припаркуйте автомобиль, выключите зажигание и обратитесь в сервисную сеть PEUGEOT или специализированный цех.
<b>SERVICE</b>	<b>Service</b>	Горит постоянно одновременно с другим сигнализатором.	Свидетельствует о существенных неполадках.	Прочтите рубрику, относящуюся к данному сигнализатору и обязательно обратитесь в сервисную сеть PEUGEOT или в специализированный техцентр.
		Горит постоянно одновременно с сообщением (при наличии дисплея).	Свидетельствует о неполадках в системах, не имеющих собственного сигнализатора.	Прочтите сообщение о сбое, появившееся на экране (при наличии дисплея) и обратитесь к соответствующей рубрике: <ul style="list-style-type: none"> <li>- ненадлежащий уровень масла в двигателе,</li> <li>- риск переполнения сажевого фильтра (на дизельных модификациях),</li> <li>- недостаточный запас присадки к дизтопливу (на дизелях с сажевым фильтром).</li> </ul> Обязательно обратитесь в сервисную сеть PEUGEOT или в специализированный техцентр.

Сигнализатор	Состояние	Причина	Что делать / Примечания
 <b>Тормозная система</b>	Горит постоянно.	Значительное падение уровня тормозной жидкости в системе.	<p>Немедленно остановитесь, соблюдая при этом правила и все необходимые меры предосторожности на дороге.</p> <p>Пополните уровень рекомендованной жидкостью с артикулом PEUGEOT. При возникновении проблемы проверьте тормозную систему в сервисной сети PEUGEOT или в специализированном техцентре.</p>
	Горит постоянно, вместе с символом ABS.	Электронный регулятор тормозных сил REF неисправен.	<p>Немедленно остановитесь, соблюдая при этом правила и все необходимые меры предосторожности на дороге.</p> <p>Проверьте тормозную систему в сервисной сети PEUGEOT или в специализированном техцентре.</p>
 <b>Максимальная температура охлаждающей жидкости</b>	Горит постоянно, стрелка прибора в красной зоне.	Температура в системе охлаждения двигателя слишком высока.	<p>Необходимо срочно остановиться, соблюдая меры безопасности.</p> <p>Дождитесь охлаждения двигателя, чтобы пополнить, при необходимости, уровень охлаждающей жидкости. Если неисправность не устранилась, обратитесь в сервисную сеть PEUGEOT или в специализированный техцентр.</p>
 <b>Антиблокировочная система ABS</b>	Горит постоянно.	Антиблокировочная тормозная система неисправна.	<p>Тормозная система продолжает работать в штатном режиме. Осторожно продолжайте движение на умеренной скорости и срочно обратитесь в сервисную сеть PEUGEOT или в специализированный техцентр.</p>

Сигнализатор		Состояние	Причина	Что делать / Примечания
	<b>Система динамической стабилизации (CDS/ASR)</b>	Мигает.	Система CDS/ASR работает в активном режиме.	Система оптимизирует тяговитость и улучшает курсовую устойчивость автомобиля в случае ухудшения сцепления колес с дорогой или потери траектории.
		Горит постоянно.	Неисправна система CDS/ASR.	Обратитесь в сервисную сеть PEUGEOT или в специализированный техцентр.
	<b>Сигнализатор усилителя рулевого управления</b>	Горит постоянно.	Усилитель рулевого управления неисправен.	Двигайтесь осторожно с умеренной скоростью. Обратитесь в сервисную сеть PEUGEOT или в специализированный техцентр.
	<b>Автоматическая бортовая система диагностики двигателя</b>	Горит постоянно.	Система снижения токсичности отработавших газов неисправна.	Сигнализатор должен погаснуть с запуском двигателя. Если он не гаснет, срочно обратитесь в сервисную сеть PEUGEOT или в специализированный техцентр.
		Мигает.	Система управления двигателем неисправна.	Опасность повреждения катализатора. Обратитесь в сервисную сеть PEUGEOT или в специализированный техцентр.
		Горит постоянно одновременно с сигнализатором "SERVICE".	Обнаружена незначительная неполадка в двигателе.	Обратитесь для проверки в сервисную сеть PEUGEOT или в специализированный техцентр.
			Горит постоянно одновременно с сигнализатором "STOP".	Обнаружена существенная неполадка в двигателе

Сигнализатор		Состояние	Причина	Что делать / Примечания
  +  	<b>Присадка AdBlue® (Дизель Blue HDi)</b>	<p>Горит постоянно с момента включения зажигания в сопровождении звукового сигнала и сообщения, показывающего остаток предстоящего пробега.</p>	<p>Запас хода в интервале между 600 и 2 400 км.</p>	<p>Срочно пополните запас присадки AdBlue®: обратитесь в сервисную сеть PEUGEOT или в специализированный техцентр, либо сделайте это самостоятельно, руководствуясь указаниями соответствующей рубрики.</p>
		<p>Мигает одновременно с сигнализатором "СЕРВИС" в сопровождении звукового сигнала и сообщения об оставшемся пробеге.</p>	<p>Запас хода в интервале между 0 и 600 км.</p>	<p>Во избежание <b>аварийной остановки</b> необходимо <b>обязательно</b> пополнить запас AdBlue®: обратитесь в сервисную сеть PEUGEOT или в специализированный техцентр, либо сделайте это самостоятельно, руководствуясь указаниями соответствующей рубрики.</p>
		<p>Мигает одновременно с сигнализатором "СЕРВИС" в сопровождении звукового сигнала и сообщения о запрете пуска.</p>	<p>Бак для присадки AdBlue® пуст: штатная противопогонная система не позволяет запустить двигатель.</p>	<p>Чтобы вновь запустить двигатель, необходимо обязательно пополнить запас присадки AdBlue®: обратитесь в сервисную сеть PEUGEOT или в специализированный техцентр, либо сделайте это самостоятельно, руководствуясь указаниями соответствующей рубрики. При этом необходимо <b>обязательно</b> залить в бак не менее 3,8 л присадки AdBlue®.</p>

Сигнализатор	Состояние	Причина	Что делать / Примечания
 <p>Система снижения токсичности отработавших газов SCR (Дизель Blue HDi)</p>	<p>Горит постоянно с момента включения зажигания одновременно с сигнализатором "СЕРВИС" и контрольной лампой системы самодиагностики двигателя в сопровождении звукового сигнала и сообщения о неисправной работе системы снижения токсичности ОГ.</p>	<p>Обнаружен сбой в работе системы снижения токсичности отработавших газов SCR.</p>	<p>С приведением выбросов в отработавших газах в надлежащую норму, это уведомление исчезает.</p>
	<p>Мигает с момента включения зажигания одновременно с сигнализатором "СЕРВИС" и контрольной лампой системы самодиагностики двигателя в сопровождении звукового сигнала и сообщения об остатке предстоящего пробега.</p>	<p>Запас хода в интервале между 0 и 1 100 км.</p>	<p>Во избежание <b>аварийной остановки</b>, при <b>первой же возможности</b> обратитесь в сервисную сеть PEUGEOT или в специализированный техцентр.</p>
	<p>Мигает с момента включения зажигания одновременно с сигнализатором "СЕРВИС" и контрольной лампой системы самодиагностики двигателя в сопровождении звукового сигнала и сообщения о запрете пуска.</p>	<p>Вы превысили допустимый запас хода: противоугонная система блокировки больше не позволяет запустить двигатель.</p>	<p>Теперь запустить его можно, только при условии <b>обязательного</b> обращения в сервисную сеть PEUGEOT или в специализированный техцентр.</p>

Сигнализатор	Состояние	Причина	Что делать / Примечания
	<b>Минимальный остаток топлива в баке</b> Горит постоянно, стрелка прибора в красной зоне.	В баке остается еще около <b>5 литров</b> горючего. С этого момента начинается расход аварийного запаса топлива.	Во избежание неожиданной остановки, срочно заправьте бак топливом. Данный индикатор будет загораться каждый раз при включении зажигания, пока уровень топлива в баке не окажется достаточным. Емкость бака: около <b>50 литров</b> . Никогда не допускайте полной выработки топлива в баке - это может вывести из строя систему снижения токсичности отработавших газов и систему впрыска топлива.
	Мигает, стрелка прибора в красной зоне.	В баке осталось слишком мало топлива.	
	<b>Давление масла в двигателе</b> Горит постоянно.	Система смазки двигателя неисправна.	Немедленно остановитесь, соблюдая при этом правила и все необходимые меры предосторожности на дороге. Припаркуйте автомобиль, выключите зажигание и обратитесь в сервисную сеть PEUGEOT или в специализированный техцентр.
	<b>Заряд аккумуляторной батареи</b> Горит постоянно.	Неисправен контур подзарядки батареи (загрязнены или ослаблены клеммы, ремень генератора ослаблен или оборван, ...).	Сигнализатор должен погаснуть при запуске двигателя. Если он не гаснет, обратитесь в сервисную сеть PEUGEOT или в специализированный техцентр.
 + <b>SERVICE</b>	<b>Недостаточное давление воздуха в шине</b> Горит постоянно.	Давление воздуха недостаточно в одном или нескольких колесах.	Срочно проверьте давление воздуха в шинах. Контроль давления следует осуществлять на холодных шинах. Падение давления воздуха в шинах больше не контролируется. Проверьте систему в сервисной сети PEUGEOT или в специализированном техцентре.
	Сначала мигает, затем горит постоянно в сопровождении сигнализатора "Service".	Система контроля давления воздуха в шинах неисправна, либо в одном из колес не определяется наличие датчика давления.	

Сигнализатор	Состояние	Причина	Что делать / Примечания
 <b>Дверь (-и) не закрыта (-ы)</b>	Горит постоянно с сообщением, указывающим на дверь, при скорости ниже 10 км/ч.	Дверь или багажное отделение не закрыты.	Закройте дверь (-и).
	Горит постоянно с сообщением, указывающим на дверь в сопровождении звучащего зуммера, при скорости выше 10 км/ч.		
 <b>Ремень (ремни) безопасности не пристегнут(-ы) / отстегнут(-ы)</b>	Горит постоянно, затем мигает в сопровождении звучащего зуммера.	Ремень не пристегнут, либо его отстегнули.	Вытяните лямку и вставьте язычок в замок ремня безопасности.
 <b>Подушки безопасности</b>	Горит временно.	При включении зажигания он загорается на несколько секунд и затем гаснет.	Сигнализатор должен погаснуть с запуском двигателя. Если он не гаснет, обратитесь в сервисную сеть PEUGEOT или в специализированный техцентр.
	Горит постоянно.	Неисправна система одной из подушек безопасности или преднатяжителя одного из ремней безопасности.	Обратитесь в сервисную сеть PEUGEOT или в специализированный техцентр.

# Сенсорный экран

Дисплей предназначен:

- для доступа к меню настроек систем и оборудования автомобиля,
- для доступа к меню настроек аудиосистемы и индикации,
- для доступа к управлению аудиоустройствами и телефоном и просмотра относящейся к ним информации.

И, в зависимости от комплектации, он обеспечивает:

- показ предостерегающих уведомлений и визуальную помощь при парковке,
- доступ к управлению системой навигации и к интернет-службам, а также показ соответствующей информации.

**!** По соображениям безопасности, требующие особого внимания настройки следует осуществлять только на остановленном автомобиле.

На движущемся автомобиле некоторые функции находятся в недоступном режиме.

## Краткое описание работы системы

### Рекомендации

Нажатия на дисплей должны быть четкими, особенно это относится к движениям пальцем "вскользь" (при пролистывании списков, перемещении карты и т.д.). Просто легкого касания недостаточно.

Дисплей не реагирует на нажатия несколькими пальцами.

Дисплеем можно пользоваться при любых температурах и в перчатках.

Не прикасайтесь острыми предметами к сенсорному экрану.

Не касайтесь сенсорного экрана мокрыми руками.

Для протирки сенсорного экрана пользуйтесь чистой мягкой тряпкой.

## Состояние контрольных ламп

В некоторых кнопках имеется контрольная лампа, отражающая состояние соответствующей системы.

Зеленая: Вы включили соответствующую систему.

Оранжевая: Вы выключили соответствующую систему.

## Назначение кнопок

Для доступа к различным меню нажмите на кнопку "МЕНЮ", а затем нажимайте на кнопки, расположенные на сенсорном экране. Каждое меню открывается на одной или двух страницах (на первой и на странице второго уровня).



Эта кнопка служит для перехода к странице второго уровня.



Эта кнопка предназначена для возврата на первую страницу.



При отсутствии действий на странице второго уровня, несколько секунд спустя, автоматически откроется первая.



Эта кнопка служит для получения дополнительной информации и доступа к настройкам некоторых систем.



Эта кнопка предназначена для подтверждения.



Этой кнопкой закрывают меню.

## Меню

### MENU

Нажмите на эту кнопку.



### Навигатор.

В зависимости от уровня комплектации, навигатор может отсутствовать, устанавливаться дополнительно или входить в базовую комплектацию.  
См. рубрику "Аудиосистема и телематика".



### Радио Медиа.

См. рубрику "Аудиосистема и телематика".



### Настройки.

Служит для настроек индикации и систем.



### Интернет.

Эти службы могут отсутствовать, устанавливаться дополнительно или входить в базовую комплектацию.  
См. рубрику "Аудиосистема и телематика".



### Телефон.

См. рубрику "Аудиосистема и телематика".



### Вождение.











Открывает доступ к бортовому компьютеру и, в зависимости от комплектации, к настройкам некоторых систем.  
См. соответствующую рубрику.

1. Настройка громкости / отключение звука.  
См. рубрику "Аудиосистема и телематика".



## Меню "Настройки"



Системы, к которым открывается доступ в этом меню, перечислены в следующей таблице.

Кнопка	Соответствующая система	Комментарии
	Настройки аудиосистемы	Настройка уровня звука, баланса и т.д.
	Выключить экран	Экран гаснет.
	Мелодии	Выбор графического окружения.
	Интерактивная помощь	Доступ к интерактивному руководству.
	Настройки Сист.	Выбор единиц измерения: - температура (°C - по Цельсию; °F - по Фаренгейту). - расстояние и расход топлива (л/100 км, мрл или км/л).
	Время/Дата	Настройка календаря и часов.
	Языки	Выбор языка сообщений на экране.
	Настройка экрана	Настройка экрана (яркости) и изображения на дисплее (прокрутка текста, анимация и т.д.).
	Калькулятор	
	Календарь	



## Меню "Вождение"

Системы, настраиваемые в этом меню, перечислены в следующей таблице.

Кнопка	Соответствующая система	Комментарии
	<b>Настройка систем автомобиля</b>	<p>Настраиваемые системы сгруппированы на этих вкладках:</p> <ul style="list-style-type: none"> <li>- <b>"Помощь при вождении"</b> <ul style="list-style-type: none"> <li>● "Включение очистителя заднего стекла при движении задним ходом" (При включении передачи заднего хода активируется очиститель заднего стекла; см. рубрику "Обеспечение обзора").</li> </ul> </li> <li>- <b>"Освещение"</b> <ul style="list-style-type: none"> <li>● "Сопровождающее освещение" (Автоматическое включение сопровождающего освещения; см. рубрику "Обеспечение обзора").</li> <li>● "Дневные LED-ходовые огни" (см. рубрику "Обеспечение обзора").</li> <li>● "Мягкая подсветка салона" (Подсветка салона; см. рубрику "Обеспечение обзора").</li> </ul> </li> </ul> <p>Выделите закладки или снимите с них выделение внизу экрана, чтобы открыть на нем требующиеся функции.</p>
	<b>Настройка скоростных режимов</b>	<p>Внесение в память параметров скоростей в качестве пороговых для движения с ограничителем или регулятором скорости.</p>

# Контрольные приборы

## Указатель температуры охлаждающей жидкости

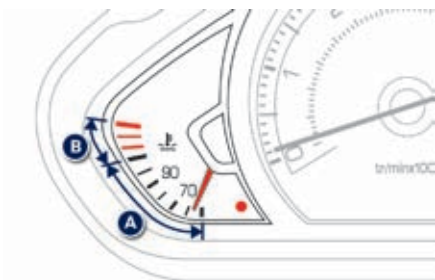

Если на работающем двигателе стрелка указателя температуры находится:

- в зоне **A**, значит температура в норме,
- в зоне **B**, значит температура слишком высока; при этом загораются контрольная лампа максимальной температуры и центральный сигнализатор неисправности **STOP** в сопровождении зуммера и уведомляющего сообщения на экране.

**Немедленно остановитесь, соблюдая при этом правила и все необходимые меры предосторожности на дороге.**

Подождите несколько минут, прежде чем заглушить двигатель.

Обратитесь в сервисную сеть PEUGEOT или в специализированный техцентр.

На движущемся автомобиле температура и давление в системе охлаждения двигателя поднимаются за несколько минут с начала движения.

Чтобы пополнить уровень:

- ☞ дождитесь охлаждения двигателя,
- ☞ слегка отверните крышку и дождитесь снижения давления,
- ☞ после того, как давление упадет, снимите крышку,
- ☞ долейте охлаждающую жидкость до метки "MAXI".

**!** Будьте внимательны при доливке охлаждающей жидкости, чтобы не обжечься. Не превышайте максимальный уровень (он отмечен на бачке).

## Регулятор подсветки панели приборов

Служит для ручной регулировки яркости подсветки панели приборов и сенсорного дисплея в зависимости от интенсивности окружающего освещения.

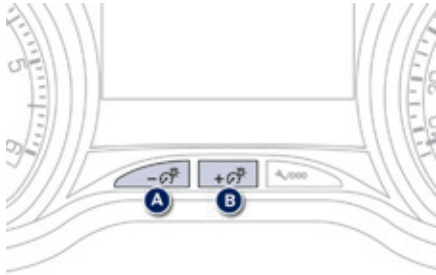

### Регулятор с двумя кнопками

Включите световые приборы и нажмите на кнопку **В**, чтобы увеличить яркость подсветки панели приборов и салона, или на кнопку **А**, чтобы ее уменьшить. По достижении желаемой яркости отпустите кнопку.



### Регулятор с одной кнопкой

#### Работа регулятора

- ☞ Нажмите на кнопку, чтобы изменить яркость подсветки панели приборов,
- ☞ по достижении желаемой яркости отпустите кнопку.

#### Отключение регулятора

При выключенных световых приборах или при включенных дневных ходовых огнях, если автомобиль ими оборудован, регулятор подсветки не работает.

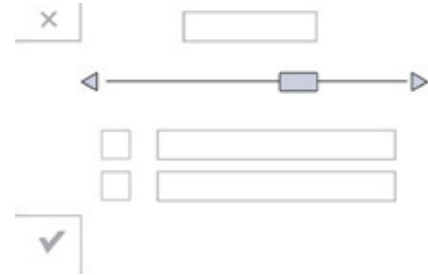

### Сенсорный дисплей

- ☞ Нажмите на **МЕНЮ** и откройте **"ГЛАВНОЕ МЕНЮ"**, затем выберите **"Настройки"**.
- ☞ Выберите на странице второго уровня **"Настройка экрана"**.
- ☞ Настройте яркость курсором. Экран можно выключать. Чтобы его выключить:
  - ☞ Нажмите на **МЕНЮ** и откройте **"ГЛАВНОЕ МЕНЮ"**, затем выберите **"Настройки"**.
  - ☞ Нажмите на **"Выключить экран"**. При этом экран погаснет. Чтобы вновь включить экран, нажмите на него в любой точке.

### Указатель пробега до планового технического обслуживания

Бортовая система, информирующая водителя о пробеге, который осталось пройти автомобилю до очередного технического обслуживания, предусмотренного регламентом, разработанным изготовителем. Отсчет начинается с последнего обнуления указателя ТО и ведется по пробегу автомобиля и по времени, прошедшему после последнего ТО.

На модификациях в исполнении Diesel Blue HDi учитывается и степень изношенности масла в системе смазки двигателя.

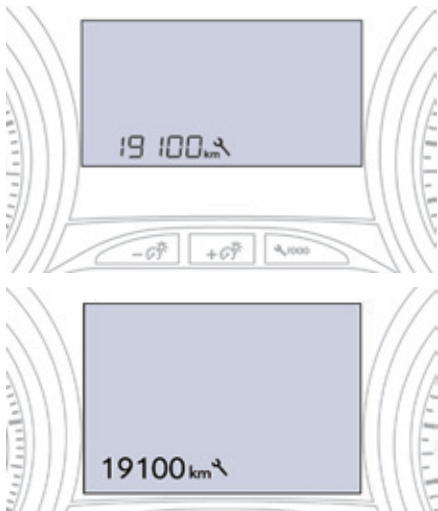

### Если до технического обслуживания осталось больше 3 000 км

После включения зажигания на дисплей не выводится никакая информация о техническом обслуживании.

### Если до технического обслуживания осталось от 1 000 км до 3 000 км

После включения зажигания загорается на 7 секунд символ гаечного ключа. На дисплее счетчика общего пробега показывается количество километров, оставшихся до очередного технического обслуживания.

**Пример:** до ближайшего очередного технического обслуживания автомобилю осталось пройти 2 800 км. После включения зажигания в течение 7 секунд дисплей показывает:



7 секунд спустя после включения зажигания **символ гаечного ключа погаснет**; счетчик пробега продолжит работать в обычном режиме. На дисплее счетчика будут показываться общий и суточный пробеги.



### Если до технического обслуживания осталось меньше 1 000 км

**Пример:** до ближайшего очередного технического обслуживания автомобилю осталось пройти 900 км. После включения зажигания в течение 7 секунд дисплей показывает:



7 секунд спустя после включения зажигания счетчик пробега продолжит работать в обычном режиме. **Символ гаечного ключа останется гореть**, чтобы вы знали о приближающемся техническом обслуживании.



## Если срок очередного технического обслуживания пропущен

При каждом включении зажигания в течение 7 секунд будет мигать **символ гаечного ключа** чтобы напомнить о необходимости срочно пройти техническое обслуживание.

**Пример:** автомобиль прошел 300 км после пропущенного технического обслуживания.

После включения зажигания в течение 7 секунд дисплей показывает:



-300 km

7 секунд спустя после включения зажигания счетчик пробега продолжит работать в обычном режиме. **Символ гаечного ключа останется гореть.**



20300 km

**i** На модификациях в исполнении Diesel Blue Hdi это уведомление сопровождается еще и загоранием сигнализатора сервиса при включении зажигания.

Недостающий пробег может быть дополнен фактором времени - в зависимости от манеры использования автомобиля владельцем.

Гаечный ключ может также загораться и в случаях, когда истек срок с момента прохождения последнего обслуживания, указанный в сервисно-гарантийной книжке.

На модификациях Blue Hdi символ гаечного ключа может загораться раньше срока - в зависимости от изношенности масла в двигателе. Изношенность масла в двигателе зависит от условий эксплуатации автомобиля.

## Установка на ноль указателя планового технического обслуживания

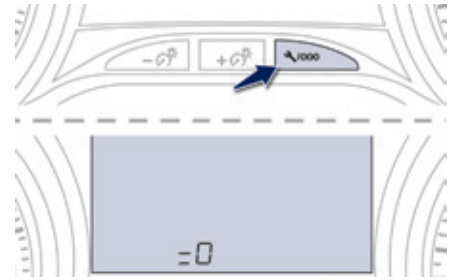

После прохождения очередного планового технического обслуживания счетчик указателя следует вновь установить на ноль.

При самостоятельном обслуживании автомобиля:

- ☞ выключите зажигание,
- ☞ нажмите и удерживайте нажатой кнопку установки на ноль счетчика пробега за поездку,
- ☞ включите зажигание; счетчик пробега начнет обратный отсчет,
- ☞ когда на дисплее высветится "**=0**", отпустите кнопку; символ гаечного ключа при этом погаснет.

**i** Если по окончании этой операции Вы решили отключить аккумуляторную батарею, сначала закройте автомобиль и выждите не менее пяти минут, чтобы проведенная установка на ноль зафиксировалась в памяти компьютера.

## Информация о плановом ТО

Вы можете в любой момент узнать, сколько километров Вам еще осталось проехать до наступления необходимости пройти плановое техническое обслуживание.

☞ Нажмите на кнопку обнуления счетчика пробега за поездку.

При этом параметр пробега, оставшегося до планового технического обслуживания, появится на несколько секунд и исчезнет.

## Счетчик пробега



Счетчик общего пробега индицируется в зоне **A** дисплея, а счетчик суточного пробега - в зоне **B**.

## Обнуление счетчика суточного пробега

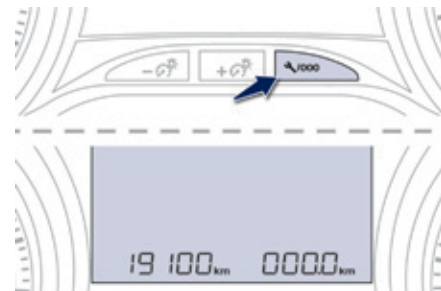

Для установки на ноль счетчика суточного пробега нажмите на кнопку на несколько секунд.

## Индикатор уровня масла в двигателе\*

Система, информирующая водителя о допустимом уровне масла в двигателе.

Индикатор показывает в течение нескольких секунд уровень масла в системе смазки двигателя при включении зажигания, сразу после информации о предстоящем плановом техническом обслуживании.

**i** Показания индикатора уровня масла будут верны, только если автомобиль установлен на горизонтальной площадке и после остановки двигателя прошло более 30 минут.

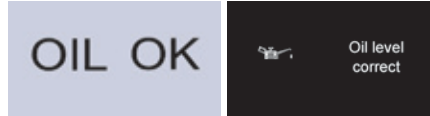

### Нормальный уровень масла

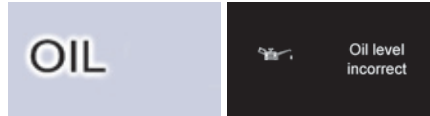

### Недостаточный уровень масла

О недостатке масла свидетельствует мигание символа "OIL" или соответствующее сообщение на панели приборов.

Если недостаточный уровень подтверждается проверкой ручным щупом, обязательно доведите его до нормы во избежание разрушения двигателя.



### Неисправная работа датчика уровня масла

О неисправности датчика уровня масла свидетельствует мигание символа "OIL\_\_" или соответствующее сообщение на панели приборов. Обратитесь в сервисную сеть PEUGEOT или в специализированный техцентр.

### Масляный щуп

См. рубрику "Текущие проверки", в которой указано расположение ручного щупа и маслозаправочной горловины на Вашем двигателе.

На щупе имеется две метки:

- 
- **A** = max; уровень масла никогда не должен превышать эту метку,
  - **B** = min; пополните уровень через маслозаправочную горловину маслом, рекомендованным для Вашего двигателя.

\* В зависимости от варианта комплектации автомобиля.

## Бортовой компьютер

Эта система обеспечивает Вас информацией по ходу текущего пробега (о запасе хода по топливу, расходе топлива и т.д.).

### Дисплей панели приборов



### Вывод на дисплей параметров

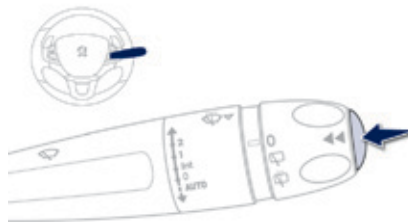

Нажимая на торцевую кнопку переключателя стеклоочистителя, можно открывать одну за другой вкладки.

- Мгновенная информация:
  - о запасе хода без дозаправки,
  - о текущем расходе топлива,
  - счетчик времени системы "стоп-старт".

1

- Параметры участка пути "1" с информацией:
  - о средней скорости движения,
  - о среднем расходе топлива,
  - о пройденном расстоянии, для первого участка пути.

2

- Параметры участка пути "2" с информацией:
  - о средней скорости движения,
  - о среднем расходе топлива,
  - о пройденном расстоянии, для второго участка пути.

## Установка на ноль участка пути

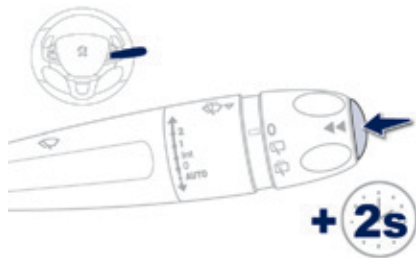

- ☞ Выберите нужный участок пути и нажмите более двух секунд на торцевую кнопку стеклоочистителя.

Участки пути "1" и "2" не зависят один от другого и идентичны по назначению.

Участок пути "1" можно использовать, например, для ежедневных расчетов, а участок пути "2" - для ежемесячных.

## Бортовой компьютер с сенсорным экраном

Бортовой компьютер предназначен для информирования водителя о пробеге в любой момент времени (о запасе хода без дозаправки, параметрах расхода топлива и т.п.).

### Вывод на дисплей параметров

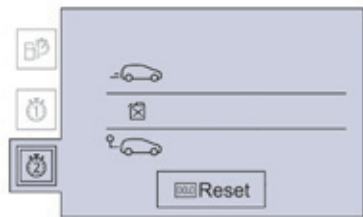

#### MENU

- ☞ Нажмите на кнопку **МЕНЮ**, а затем выберите "**Вождение**", чтобы отразить различные вкладки.
- ☞ Прикосновением пальца выберите нужную вкладку.



- Вкладку с мгновенной информацией:
  - о запасе хода без дозаправки,
  - о текущем расходе топлива,
  - счетчик времени системы "стоп-старт".



- Вкладку с параметрами участка пути "1" с информацией:
  - о пройденном расстоянии,
  - о среднем расходе топлива,
  - о средней скорости движения, для первого участка пути.



- Вкладку с параметрами участка пути "2" с информацией:
  - о пройденном расстоянии,
  - о среднем расходе топлива,
  - о средней скорости движения, для второго участка пути.

### Установка на ноль участка пути

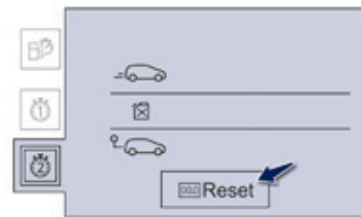

000

- ☞ Когда на дисплее появится нужный участок пути, нажмите на кнопку обнуления.

Участки пути "1" и "2" не зависят один от другого и идентичны по назначению. Участок пути "1" можно использовать, например, для ежедневных расчетов, а участок пути "2" - для ежемесячных.

## Бортовой компьютер: определение некоторых понятий



### Запас хода по топливу ("автономность")

(в км или милях)

Это пробег в километрах, который еще можно совершить с топливом, оставшимся в баке (он зависит от среднего расхода, подсчитанного системой за последние несколько километров).

**i** Данная величина может меняться в зависимости от стиля вождения или дорожного рельефа, которые способны оказать существенное влияние на текущий расход топлива.

Как только автономность окажется менее 30 км, на дисплее загорится ряд прочерков. После заправки не менее 5 литров топлива система вновь пересчитывает автономность и выводит ее на дисплей, если она составляет более 100 км.

**i** Если в течение долгого времени на движущемся автомобиле прочерки не заменяются индикацией автономности, обратитесь в сервисную сеть PEUGEOT или в специализированный техцентр.



### Текущий расход топлива

(в л/100 км, или км/л, или миль/галлон)

Определяется по нескольким последним секундам пробега.



Этот параметр выводится на дисплей при движении со скоростью более 30 км/ч.



### Средний расход топлива

(в л/100 км, или км/л, или миль/галлон)

Определяется с момента последнего обнуления показаний пробега.



### Средняя скорость

(в км/ч или в миль/ч)

Определяется с момента последнего обнуления показаний пробега.



### Пройденный путь

(в км или в милях)

Определяется с момента последнего обнуления показаний пробега.



### Счетчик времени системы "Стоп-Старт"

(минуты / секунды или часы / минуты)

При наличии на автомобиле системы "Стоп-Старт", продолжительность всех остановок в режиме "СТОП" будет суммироваться на всем протяжении пути.

При каждом включении зажигания ключом, счетчик автоматически обнуляется.

# Настройка даты и времени

## Сенсорный дисплей



### MENU

Нажмите на **МЕНЮ**, чтобы открыть **"ГЛАВНОЕ МЕНЮ"**.



Выберите **"Настройки"**.



На странице второго уровня выберите **"Время/Дата"**.

Выберите **"Настроить время"** или **"Настроить дату"**, внесите на клавиатуре изменения и затем подтвердите.



Нажмите на **"Подтвердить"** и закройте.

## ЖК-дисплей

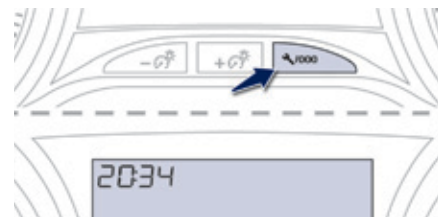

- Нажмите на эту кнопку для выбора:
- часов,
  - минут,
  - 12-ти или 24-часовой индикации.

# Ключ с дистанционным управлением

Такая система позволяет отпирать и запирать автомобиль, вставив ключ в замок, либо с некоторого расстояния. С помощью такого ключа можно определять местонахождение автомобиля на стоянке, запускать двигатель а также включать противоугонную защиту.

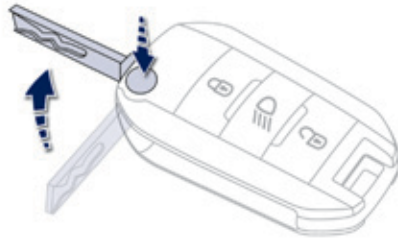

## Раскрытие ключа

- ☞ Нажмите на кнопку, чтобы раскрыть ключ.

## Отпирание автомобиля Отпирание всех замков

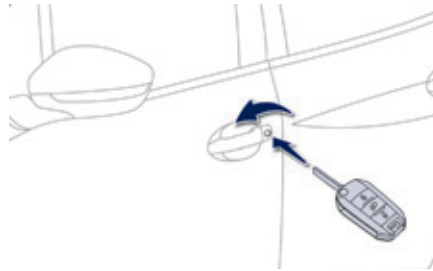

## Отпирание ключом

- ☞ Поверните ключ вперед, чтобы отпереть автомобиль.

## Отпирание пультом ДУ



- ☞ Нажмите на символ открытого замка, чтобы отпереть автомобиль.

**i** Отпирание замков автоматически подтверждается быстрым миганием фонарей указателей поворотов в течение около двух секунд. Одновременно, в зависимости от комплектации автомобиля, разворачиваются в рабочее положение зеркала заднего вида.

## Выборочное отпирание замков

На автомобиле по умолчанию настроено отпирание всех замков одновременно.



Настройка выборочного отпирания осуществляется через меню "Помощь при вождении", затем "Настройка систем автомобиля" и "Доступ в автомобиль".

Нажатием на эту кнопку открывается дополнительная информация.

## Отпирание при помощи пульта ДУ



Чтобы отпереть только дверь водителя, нажмите один раз на кнопку с символом открытого замка.

Чтобы отпереть остальные двери и багажник, еще раз нажмите на символ открытого замка.

Отпирание замков автоматически подтверждается быстрым миганием фонарей указателей поворотов в течение около двух секунд. Одновременно, в зависимости от комплектации автомобиля, разворачиваются в рабочее положение зеркала заднего вида.

## Запирание автомобиля Простое запирание замков

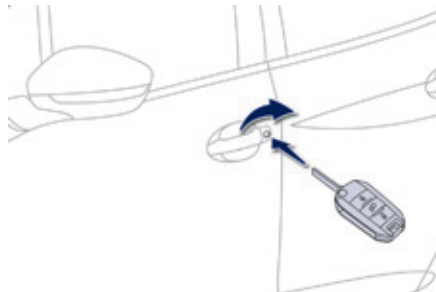

### Запирание ключом

Поверните ключ назад, чтобы запереть все замки автомобиля.

### Запирание при помощи ПДУ



Нажмите на кнопку с символом закрытого замка, чтобы запереть все замки автомобиля.

При продолжительном поддержании команды на закрытие (ключом или пультом ДУ) автоматически закрываются окна.

Запирание замков автоматически подтверждается загоранием фонарей указателей поворотов примерно на две секунды. Одновременно, в зависимости от комплектации автомобиля, зеркала заднего вида складываются.

Запертые замки могут оказаться серьезным препятствием для спасателей в случае дорожно-транспортного происшествия. В целях обеспечения безопасности (например, детей, оставленных в автомобиле) не отходите от машины без ключа, даже если Вы отлучаетесь на короткое время.

**i** Если какая-либо дверь или багажник остались не закрыты, центральный замок не сработает. При случайном отпирании запертого автомобиля его замки автоматически заперутся примерно через 30 секунд, если после отпирания замков ни одна дверь не будет открыта.

Функцию складывания и открывания наружных зеркал заднего вида при помощи пульта ДУ можно отключить в сервисной сети PEUGEOT или в специализированном техцентре.

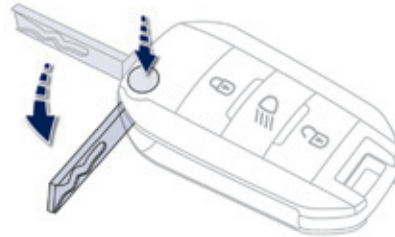

### Складывание ключа

☞ Нажмите на эту кнопку и сложите ключ.

**!** Если при складывании ключа не нажать на кнопку, механизм может сломаться.

## Поиск автомобиля на стоянке



Нажмите на кнопку с изображением закрытого замка, чтобы быстро отыскать свой автомобиль на стоянке.

При этом загорятся плафоны, а фонари указателей поворотов будут мигать в течение нескольких секунд.

## Сопровождающее освещение



Продолжительным нажатием на эту кнопку включается сопровождающее освещение (при этом загорятся стояночные огни, фары ближнего света и фонари подсветки номерного знака).

При повторном нажатии до истечения времени выключения фар, сопровождающее освещение гаснет.

## Противоугонная защита

### Электронная блокировка запуска двигателя

В корпус ключа встроена интегральная микросхема с индивидуальным кодом. При включении зажигания он распознается противоугонной системой и запуск двигателя становится возможным. Сразу после выключения зажигания система электронной блокировки запирает электронный блок управления двигателем, исключая его несанкционированный запуск.

**SERVICE** В случае неисправности системы загорится этот сигнализатор, зазвучит зуммер, а на дисплее появится сообщение.

При этом запуск двигателя окажется невозможным. Срочно обратитесь в сервисную сеть PEUGEOT.

**i** Бережно храните бирку вне автомобиля, приложенную к ключам, которые Вы получаете при его покупке.

## Отпирание и запирание замков из салона

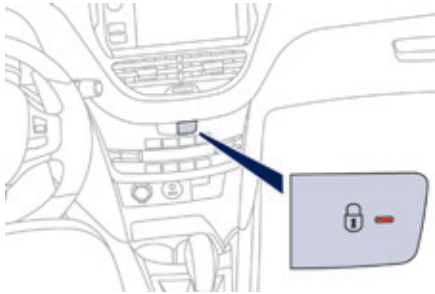

☞ Нажмите на кнопку.  
С ее помощью можно запирать и отпирать замки всех дверей и крышки багажника.

**i** Если какая-либо дверь открыта, или неплотно закрыта, центральный замок не срабатывает.

**!** **В случае запирания / постановки на суперблокировку снаружи**  
Если замки заперты или поставлены на суперблокировку снаружи, кнопка не работает.

- ☞ Если замки заперты без суперблокировки, двери отпираются дверной ручкой на внутренней панели.
- ☞ Если замки заперты с суперблокировкой, автомобиль можно отпереть только пультом ДУ или ключом.

### Автоматическое срабатывание центрального замка

Центральный замок может автоматически запирать замки дверей на движущемся автомобиле (если его скорость превысила 10 км/ч).

Чтобы активировать или отключить эту функцию (она активирована по умолчанию):

☞ нажмите на кнопку и удерживайте нажатие вплоть до появления звукового сигнала или сообщения на экране.

**!** Вождение автомобиля с запертыми замками дверей может серьезно затруднить доступ в автомобиль службам спасения в случае необходимости.

## Механизм аварийного отпирания

Служит для запирания или отпирания дверных замков вручную в случае выхода из строя центрального замка или аккумуляторной батареи.

### Дверь водителя

Вставьте ключ в замок, чтобы запереть или отпереть дверь.

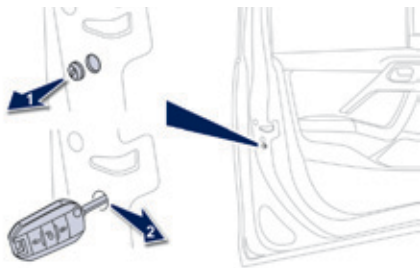

### Двери пассажиров

- ☞ Убедитесь, что на задних дверях блокировка замков не активирована.
- ☞ Снимите ключом черную заглушку, расположенную на торце двери.
- ☞ Вставьте, не нажимая, ключ в выемку и, не поворачивая его, переведите язычок запора вбок в сторону салона.
- ☞ Выньте ключ и установите на место заглушку.

### Если пульт дистанционного управления не работает

После отключения аккумуляторной батареи, замены элемента питания в пульте или в случае сбоев в его работе становится невозможным открыть, закрыть или отыскать на стоянке автомобиль.

- ☞ На первых порах Вы можете воспользоваться ключом для отпирания и запирания замков на автомобиле.
- ☞ Далее необходимо провести инициализацию пульта дистанционного управления.

Если проблема не устранится, срочно обратитесь в сервисную сеть PEUGEOT.

### Инициализация пульта

- ☞ Выключите зажигание.
- ☞ Поверните ключ в **положение 2** ("**Зажигание включено**").
- ☞ Сразу нажмите на несколько секунд на кнопку запирания замков.
- ☞ Выключите зажигание и выньте ключ из замка зажигания.

Пульт дистанционного управления вновь готов к работе.

### Замена элемента питания

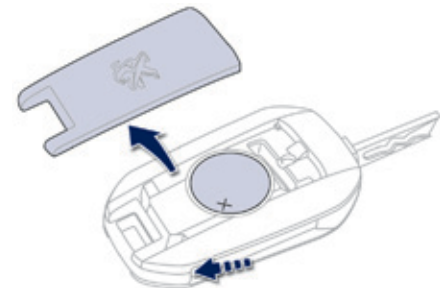

Артикул элемента питания: CR1620 / 3 вольта.

### SERVICE

- Об истощенном элементе питания Вас известят этот сигнализатор на панели приборов, сигнал зуммера и сообщение на экране.
- ☞ Открепите крышку пульта, поддев ее небольшой отверткой возле паза.
  - ☞ Снимите крышку.
  - ☞ Выньте старый элемент питания из гнезда.
  - ☞ Вставьте новый элемент питания в гнездо с соблюдением прежней полярности.
  - ☞ Закройте корпус пульта крышкой.



Не выбрасывайте отслужившие элементы питания ключа-пульта, так как в них содержатся вещества, загрязняющие окружающую среду. Их следует сдавать на специализированные пункты сбора таких отходов.

## **!** Если ключи потеряны

Обратитесь в сервисную сеть PEUGEOT, захватив с собой свидетельство о регистрации автомобиля, документ, удостоверяющий вашу личность и, по возможности, бирку с кодом ключей.

Сотрудник сети PEUGEOT сможет отыскать код ключа и транспондера и закажет для вас новый.

## **Пульт дистанционного управления**

Пульт дистанционного управления представляет собой весьма восприимчивый высокочастотный передатчик, поэтому следует избегать случайных нажатий на кнопки пульта, когда он находится у вас в кармане - это может привести к произвольному отпиранию замков, которого вы можете не заметить.

Запрещается бесцельно "теребить" кнопки пульта дистанционного управления, находясь вдали от автомобиля. Это может сбить все настройки пульта и его придется вновь инициализировать.

Дистанционные команды не будут срабатывать, пока ключ с пультом будет находиться в замке зажигания - даже при выключенном зажигании (не считая режима инициализации).

## **Запирание замков**

Включенная при вождении блокировка дверных замков может осложнить спасателям доступ в автомобиль в случае необходимости.

По соображениям безопасности не оставляйте ребенка в автомобиле без присмотра - в исключительных случаях это допустимо только на очень короткое время. Всегда, покидая автомобиль, обязательно выньте ключ из замка зажигания.

## **Противоугонная защита**

Запрещается вносить какие-либо изменения в электронную противоугонную систему автомобиля, так как это может вывести ее из строя.

## **При покупке подержанного автомобиля**

Проверьте синхронизацию всех имеющихся у вас ключей к автомобилю в сервисной сети PEUGEOT чтобы убедиться, ваши ключи - единственные, с которыми можно войти в автомобиль и запустить его двигатель.

## Охранная сигнализация

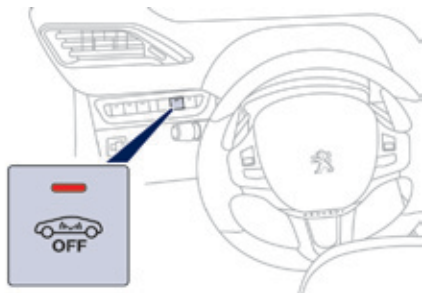

Система охранной сигнализации срабатывает при попытке хищения или взлома. Она контролирует периметр и пространство салона автомобиля.

### - Контроль периметра

Система срабатывает при открывании автомобиля.

При попытке несанкционированного открытия двери, багажника или капота включается сирена.

### - Контроль пространства салона

Система срабатывает в случае нарушения объемного пространства в салоне. В случае разбивания стекла, проникания в салон или при каких-либо перемещениях по нему включается сирена.

### - Датчик наклона кузова (только на версии GTi)

Система контролирует все изменения положения кузова.

Охранная сигнализация срабатывает в случае поднятия, перемещения или удара автомобиля.

### i Самозащита системы

Система наделена функцией самозащиты от попыток вывести ее компоненты из строя. Сигнализация срабатывает при любой попытке отключить или вывести из строя аккумуляторную батарею, повредить блок управления или проводку сирены.

Все работы с системой охранной сигнализации следует осуществлять в сервисной сети PEUGEOT или в специализированном техцентре.

## Постановка автомобиля на полную охрану

### Активирование системы

☞ Выключите зажигание и выйдите из автомобиля.



☞ Нажмите на кнопку запираения замков на пульте дистанционного управления.



Система активирована, при этом контрольная лампа кнопки будет ежесекундно мигать.

Контроль периметра салона активируется спустя 5 секунд после нажатия на кнопку запираения замков на пульте, а контроль пространства салона - через 45 секунд. Если какой-либо из открывающихся элементов кузова (дверь, багажник и т.п.) неплотно закрыт, запираения замков не происходит, но контроль периметра станет активным спустя 45 секунд одновременно с контролем пространства салона.

### Выключение системы



☞ Нажмите на кнопку отпираения замков на пульте дистанционного управления.



При этом охранная система отключается, а лампа кнопки гаснет.

## Включение только функции контроля периметра автомобиля

Чтобы сигнализация случайно не сработала, необходимо отключить контроль пространства салона, если:

- в автомобиле оставлено животное,
- автомобиль оставлен с приоткрытым окном,
- автомобиль отправляется на мойку.

## Отключение контроля пространства салона



- ☞ Выключите зажигание.
- ☞ Не позднее, чем до истечения 10 секунд, нажмите на кнопку, при этом контрольная лампа должна загореться и гореть постоянно. Выйдите из автомобиля.



- ☞ Немедленно нажмите на кнопку запирающих замков на пульте дистанционного управления.

Активной остается только функция контроля периметра автомобиля, при этом лампа кнопки ежесекундно мигает.

**i** Эту процедуру следует проделывать, выключив зажигание, каждый раз, когда Вам нужно отключить контроль пространства салона и положения кузова.

## Включение контроля пространства салона



- ☞ Нажмите на кнопку отпирания замков на пульте дистанционного управления, чтобы отключить контроль периметра кузова.



- ☞ Нажмите на кнопку запирающих замков на пульте дистанционного управления, чтобы активировать всю систему охраны.



При этом лампа кнопки вновь будет ежесекундно мигать.

## Срабатывание системы

При срабатывании охранной сигнализации раздается звук сирены, а указатели поворотов мигают в течение 30 секунд. Система остается активной вплоть до одиннадцатого срабатывания подряд.



Если при отпирании автомобиля пультом ДУ контрольная лампа кнопки мигает с ускоренной частотой, значит охранная сигнализация сработала в Ваше отсутствие. При включении зажигания мигание мгновенно прекратится.

## Если пульт дистанционного управления неисправен

Чтобы снять автомобиль с охранной сигнализации:

- ☞ Откройте автомобиль поворотом ключа в дверном замке со стороны водителя.
- ☞ Откройте дверь, при этом зазвучит сирена.
- ☞ Включите зажигание и сирена отключится. Контрольная лампа кнопки погаснет.

## Блокировка автомобиля без постановки на охранную сигнализацию

- ☞ Поворотом ключа в двери водителя закройте автомобиль с блокировкой или суперблокировкой замков.

## Контроль исправности

Если, при включении зажигания, контрольная лампа кнопки постоянно горит и не гаснет, значит система неисправна. Обратитесь в сервисную сеть PEUGEOT или в специализированный техцентр.

## Автоматическое активирование системы\*

Две минуты спустя после закрытия последней двери или багажника система охранной сигнализации сама приходит в активное состояние.

- ☞ Во избежание случайного срабатывания системы, перед тем, как войти в автомобиль, нажмите на кнопку отпирания замков на пульте дистанционного управления.

\* В зависимости от страны поставки автомобиля.

## Электрические стеклоподъемники



1. Стеклоподъемник передней левой двери.
2. Стеклоподъемник передней правой двери.
3. Стеклоподъемник правой задней двери.
4. Стеклоподъемник левой задней двери.
5. Кнопка блокировки выключателей задних стеклоподъемников.

### Ручной режим работы

Чтобы открыть или закрыть окно, нажмите на клавишу или потяните ее, не преодолевая точку сопротивления. Стекло остановится, как только Вы отпустите клавишу.

### Автоматический режим работы (в зависимости от варианта исполнения)

Чтобы открыть или закрыть окно, нажмите на клавишу, преодолев точку упора. Стекло полностью открывается или закрывается при отпущенной клавише. Повторное нажатие на клавишу останавливает стекло. Клавишами стеклоподъемников можно пользоваться еще около одной минуты после изъятия ключа. По истечении этого времени все клавиши стеклоподъемников автоматически отключаются. Чтобы их вновь активировать, необходимо вновь включить зажигание.

### Автоматическая защита от защемления стеклом (в зависимости от варианта исполнения)

Если во время подъема стекло наталкивается на препятствие, оно останавливается и сразу же частично опускается.

При самопроизвольном опускании стекла во время его автоматического подъема нажмите и удерживайте клавишу выключателя до тех пор, пока стекло полностью не опустится, а затем вновь потяните ее до полного закрытия окна. После закрытия не отпускайте клавишу еще примерно в течение одной секунды.

Во время выполнения этой операции активирования функции защита от защемления не работает.

### Блокировка выключателей стеклоподъемников задних дверей



Для обеспечения безопасности Ваших детей нажмите на кнопку 5, чтобы отключить выключатели стеклоподъемников на задних дверях при любом положении стекол.

При горячей контрольной лампе выключатели отключены. При погашенной контрольной лампе выключатели работают.

## Инициализация стеклоподъемников

После подключения аккумуляторной батареи Вы должны инициализировать функцию автоматической защиты от заземления.

Во время выполнения инициализации функция защиты от заземления не работает:

- опустите полностью стекло, а затем поднимите его: оно будет подниматься на несколько сантиметров при каждом нажатии на клавишу. Прделайте эту операцию, пока окно не закроется полностью,
- задержите нажатие на клавишу еще на секунду-другую после закрытия окна.

**!** Забирайте ключ с собой, даже если Вы отлучаетесь на короткое время. В случае заземления поднимающимся стеклом немедленно включите обратный ход, нажав на соответствующую клавишу. Если водитель включает стеклоподъемники со стороны пассажиров, ему следует проследить за тем, чтобы в этот момент никто не препятствовал свободному движению стекла вверх. Водитель обязан следить за тем, чтобы пассажиры правильно пользовались стеклоподъемниками. Не выпускайте из внимания детей во время работы стеклоподъемников.

## Багажное отделение

### Открытие



- Откройте крышку багажного отделения или двери автомобиля при помощи пульта дистанционного управления или ключом, нажмите на замок ручки и поднимите крышку багажника.

### Закрывание

- Опустите крышку багажника, потянув ее за ручку, расположенную с внутренней стороны.
- При необходимости, нажмите на крышку багажника так, чтобы она плотно закрылась.

Если крышка багажника закрыта неплотно:



- **при работающем двигателе** загорается этот сигнализатор и на несколько секунд появляется уведомляющее сообщение,
- **на движущемся автомобиле** (на скорости выше 10 км/ч) загорается этот сигнализатор, звучит зуммер и на несколько секунд появляется уведомляющее сообщение.

### Экстренное открытие багажника из салона

Система, позволяющая отпереть замок крышки багажного отсека механическим способом в случае выхода из строя центрального замка автомобиля.

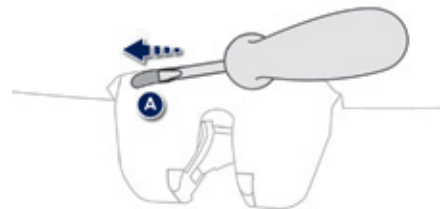

### Отпирание замка

- Сложите заднее сиденье, чтобы получить доступ к замку изнутри багажного отсека.
- Вставьте небольшую отвертку в отверстие **A** замка, чтобы открыть багажник.

## Панорамная крыша

Настраиваемые светодиодные ленты и широкоформатное тонированное стекло служат для улучшения освещенности в салоне. Для улучшения теплового комфорта оно оборудовано двухзвенной шторкой с механическим приводом.

2

### Открывание

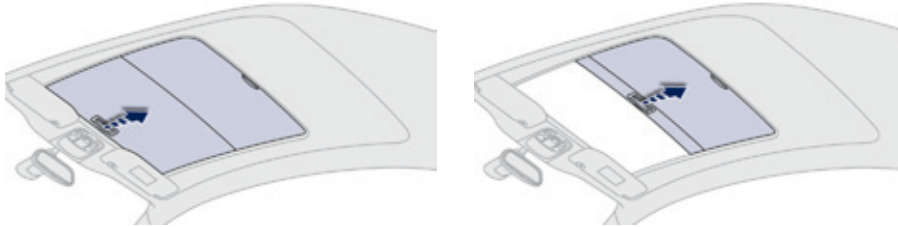

- ☞ Чтобы открыть шторку, отведите ее за ручку назад до желаемого положения.

### Закрывание

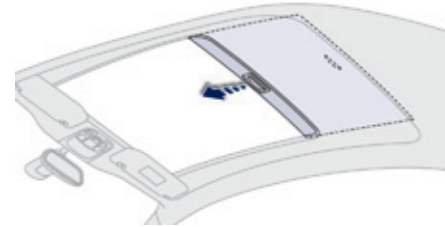

- ☞ Чтобы закрыть шторку, потяните ее за ручку вперед до желаемого положения.

## Передние сиденья с ручными регулировками

По соображениям безопасности, сиденья следует настраивать только на остановленном автомобиле.

### Продольное положение

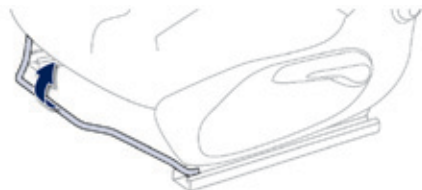

- ☞ Поднимите рычаг и сдвиньте сиденье вперед или назад.

### Высота сиденья

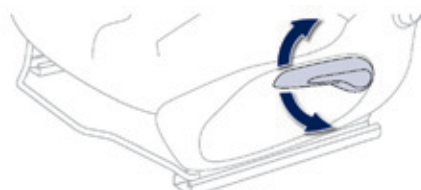

- ☞ Потяните за ручку вверх или нажмите вниз столько раз, сколько понадобится, чтобы привести сиденье в удобное положение.

### Наклон спинки сиденья



- ☞ Потяните за рычаг кверху и установите желаемый угол наклона.

**!** Перед тем как отодвинуть кресло назад, убедитесь, что этому никто и ничто не мешает - ни сложенные на полу за ним громоздкие вещи, ни находящиеся на заднем сиденье пассажиры. Если на пути кресла окажется какое-либо препятствие, немедленно прекратите его перемещение.

## Высота подголовника



- ☞ Чтобы его поднять, потяните за него вверх.
- ☞ Чтобы его снять, нажмите на фиксатор **A** и потяните кверху.
- ☞ Чтобы установить его на место, вставьте стержни подголовника в отверстия строго параллельно вертикальной плоскости спинки.
- ☞ Чтобы опустить его, нажмите одновременно на фиксатор **A** и на подголовник.

**!** Подголовник имеет направляющие стержни с зубчатыми прорезями-фиксаторами, которые препятствуют его самопроизвольному опусканию (устройство безопасности на случай аварии).

**При правильной регулировке верхний край подголовника должен находиться на уровне макушки головы.**

Не езьте со снятыми подголовниками, они всегда должны быть установлены и правильно отрегулированы.

## Доступ к задним сиденьям (на 3-дверных модификациях)



- ☞ Потяните **только** за этот рычажок кверху, наклоните спинку и сдвиньте сиденье вперед.
- При возвращении на место сиденье станет в исходное положение.

**!** Следите, чтобы ничто не мешало его возврату в исходное положение; сиденье должно стать на фиксаторы, предохраняющие его от продольных смещений. Ремень безопасности должен быть правильно смотан, чтобы не мешать пассажирам проходить на задние сиденья.

## Выключатель подогрева сидений

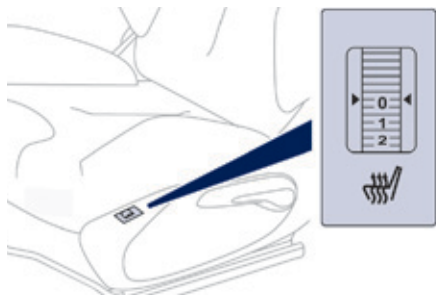

Подогрев работает при запущенном двигателе, при этом сиденья можно подогревать отдельно.

☞ Для настройки подогрева служат регуляторы, расположенные по бокам передних сидений и служащие для включения и регулирования интенсивности подогрева:

**0:** Выключен.

**1:** Слабый.

**2:** Средний.

**3:** Сильный.

## Передний подлокотник

Предназначен для использования водителем и пассажиром, находящимся на переднем сиденье.

### Лотки



☞ Для доступа к закрытому лотку поднимите крышку подлокотника.



☞ Для доступа к лотку под подлокотником полностью откиньте подлокотник назад.

## Задний моноблочный диван

Задний диван состоит из фиксированного моноблочного сиденья и складной моноблочной спинки.

### Складывание спинки

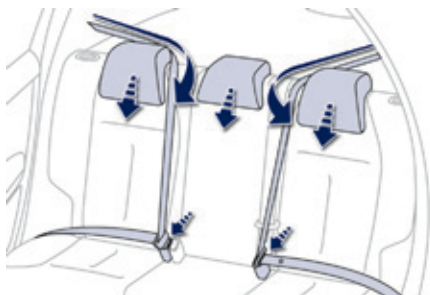

- ☞ При необходимости, сдвиньте передние сиденья вперед.
- ☞ Уложите боковые ремни безопасности вплотную к спинке и пристегните их.
- ☞ Переведите подголовники в нижнее положение.

**!** При складывании спинки, средний ремень безопасности следует отстегнуть и уложить плашмя вдоль сиденья.



- ☞ Нажмите одновременно на рычажки 1, чтобы снять с фиксаторов спинку 2.
- ☞ Опустите спинку 2 на сиденье 3.

**i** Так как заднее сиденье не складывается, для увеличения погрузочного пространства в багажнике нужно сложить только спинку сиденья.

### Установка спинки на место

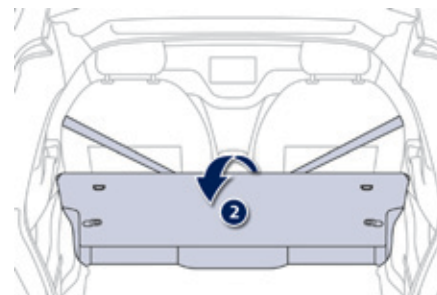

- ☞ Поднимите спинку 2 и закрепите на фиксаторах.
- ☞ Убедитесь, что красный индикатор рычажков 1 не виден.
- ☞ Отстегните и уложите боковые ремни на место сбоку сиденья.

**!** При установке спинки на место проверьте, не зажаты ли ремни.

## Задние подголовники

Устанавливаются только в верхнее (рабочее) и нижнее (сложенное) положение.

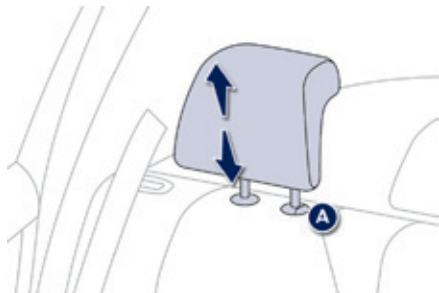

Подголовники съемные и взаимозаменяемые с теми, что сбоку.

Чтобы снять подголовник:

- ☞ потяните его кверху до упора,
- ☞ затем нажмите на фиксатор **A**.

**!** Не ездите со снятыми подголовниками; они всегда должны быть установлены и правильно отрегулированы.

## Задние сиденья

Заднее сиденье с нераздельной подушкой и складывающейся спинкой слева на (2/3) и справа на (1/3) позволяет трансформировать грузочное пространство багажного отсека.

### Складывание спинки

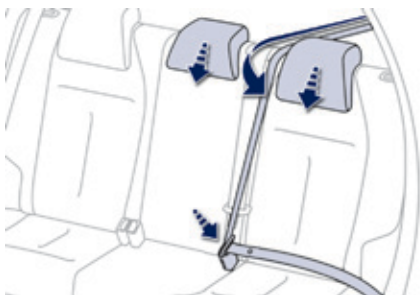

- ☞ При необходимости, сдвиньте переднее сиденье вперед.
- ☞ Уложите соответствующий боковой ремень безопасности вплотную к спинке и пристегните его.
- ☞ Опустите подголовники в нижнее положение.

**!** При складывании спинки средний ремень должен быть отстегнут и уложен плашмя вдоль нее.

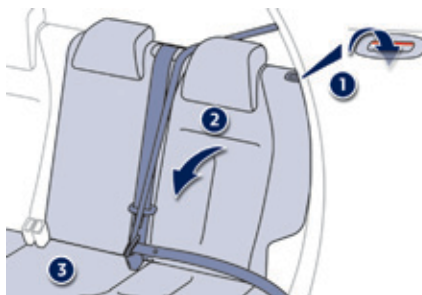

- ☞ Нажмите на ручку 1, чтобы снять с фиксаторов спинку 2.
- ☞ Опустите спинку 2 на сиденье 3.

**i** Так как заднее сиденье не складывается, для увеличения грузочного пространства в багажнике нужно сложить только спинку сиденья.

### Установка спинки на место

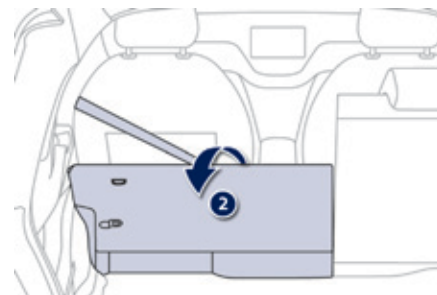

- ☞ Поднимите спинку 2 и закрепите на фиксаторах.
- ☞ Убедитесь, что красный индикатор ручки 1 не виден.
- ☞ Отстегните и уложите боковой ремень безопасности сбоку спинки.

**!** При установке спинки на место проверьте, не зажаты ли ремни.

## PEUGEOT i-Cockpit

## Регулировка положения рулевого колеса



Перед тем как тронуться в путь и, чтобы полностью воспользоваться предназначенной для водителя эргономикой PEUGEOT i-Cockpit, отрегулируйте:

- высоту подголовника,
- наклон спинки,
- высоту подушки водительского сиденья,
- продольное положение сиденья,
- рулевое колесо по глубине, а затем - по высоте,
- наружные и внутреннее зеркала заднего вида.

**i** После этого убедитесь в том, что панель приборов нормально просматривается с места водителя над рулевым колесом уменьшенного диаметра.

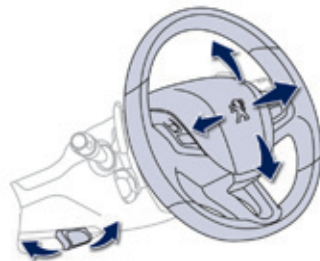

- ☞ **На неподвижном автомобиле** поднимите рычаг блокировки, чтобы освободить рулевое колесо.
- ☞ Установите рулевое колесо в удобное для Вас положение по высоте и вылету.
- ☞ Опустите рычаг блокировки для фиксации рулевого колеса в этом положении.

**!** В целях безопасности производите регулировку только на неподвижном автомобиле.

# Зеркала заднего вида

## Наружные зеркала заднего вида

Зеркала настраиваются так, чтобы обеспечивался боковой обзор обстановки сзади при обгоне или при заезде на стоянку. Кроме того, зеркала можно складывать при парковке в стесненных условиях.

**!** Для обеспечения безопасного вождения боковые зеркала заднего вида следует отрегулировать так, чтобы уменьшить непросматриваемую "слепую зону".

## Обогрев зеркал



Обогрев наружных зеркал заднего вида включается при работающем двигателе нажатием на выключатель обогрева заднего стекла.

Дополнительную информацию о подогреве заднего стекла читайте в соответствующей рубрике.

## Зеркала с ручной настройкой

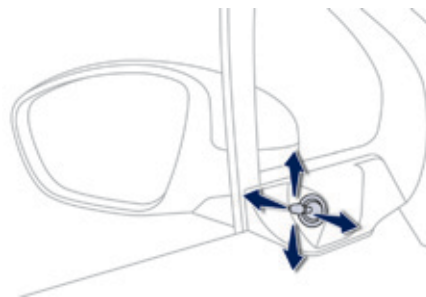

### Настройка

- ☞ Отрегулируйте положение зеркала, наклоняя рукоятку в четырех направлениях.

### Складывание

- ☞ На стоянке зеркала складываются вручную.

### Разворачивание

- ☞ Перед тем, как тронуться в путь, разверните его.

## Зеркала с электрической настройкой

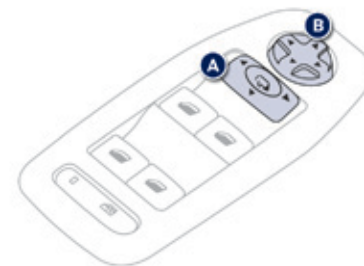

### Настройка

- ☞ Выберите переключателем **A** левое или правое зеркало заднего вида.
- ☞ Перемещая рукоятку **B** в четырех направлениях, отрегулируйте положение выбранного зеркала.
- ☞ Верните переключатель **A** в исходное центральное положение.

**i** Объекты, наблюдаемые в зеркалах заднего вида водителя и пассажира кажутся более отдаленными, чем они есть на самом деле. Необходимо это учитывать для правильной оценки расстояния до движущихся сзади автомобилей.

## Складывание зеркал

- Автоматическое: запираете автомобиль при помощи пульта дистанционного управления или ключа.
- Ручное: включите зажигание и потяните за ручку **A** назад.

**i** Если зеркала были сложены при помощи ручки **A**, они не станут в рабочее положение при отпирании автомобиля. Для этого нужно вновь потянуть за ручку **A**.

## Разворачивание в рабочее положение

- Автоматическое: отпирете автомобиль при помощи пульта дистанционного управления или ключа.
- Ручное: включите зажигание и потяните за ручку **A** назад.

**i** Функцию складывания и разворачивания зеркал в рабочее положение при помощи пульта дистанционного управления можно отключить, обратившись в сервисную сеть PEUGEOT или в специализированный техцентр. Перед отправкой автомобиля в автоматическую моечную установку сложите зеркала. При необходимости, зеркала можно сложить вручную.

## Салонное зеркало заднего вида

Регулируемое зеркало обеспечивает обзор сзади по центру.

Его антибликовая конструкция автоматически затемняет отражение, позволяя водителю избежать ослепления лучами солнца, фарами идущего сзади автомобиля и т.п.

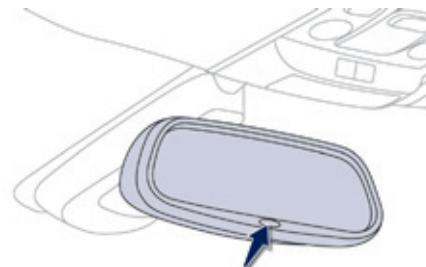
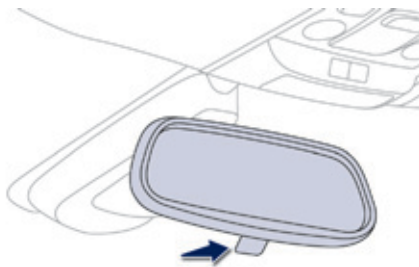

## Зеркало с ручной регулировкой режима "день/ночь"

### Настройка

- ☞ Отрегулируйте зеркало так, чтобы обеспечить оптимальную видимость в дневном режиме обзора.

### Положение "день" / "ночь"

- ☞ Потяните за рычажок, чтобы перевести зеркало в антибликовый режим "ночь".
- ☞ Нажмите на рычажок, чтобы перевести зеркало в нормальный режим "день".

## Зеркало заднего вида с автоматической регулировкой "день"/"ночь"

Датчик освещенности определяет яркость расположенного за автомобилем источника света, и внутрисалонное зеркало заднего вида плавно регулируется в режиме день/ночь.

**i** Для лучшей видимости при маневрировании, зеркало автоматически осветляется при включении передачи заднего хода.

# Вентиляция

## Подача воздуха в салон

Воздух, поступающий в салон, фильтруется и подается в него либо снаружи через расположенный под ветровым стеклом воздухозаборник, либо прогоняется по замкнутому кругу через систему рециркуляции.

## Изменение характеристик воздуха

По выбору водителя воздух может подаваться в салон различными путями:

- непосредственно снаружи, минуя системы термообработки,
- проходя через систему подогрева (отопления),
- проходя через системы охлаждения (кондиционирования).

## Панель управления

Органы управления этой системой расположены на панели управления **A** центральной консоли.

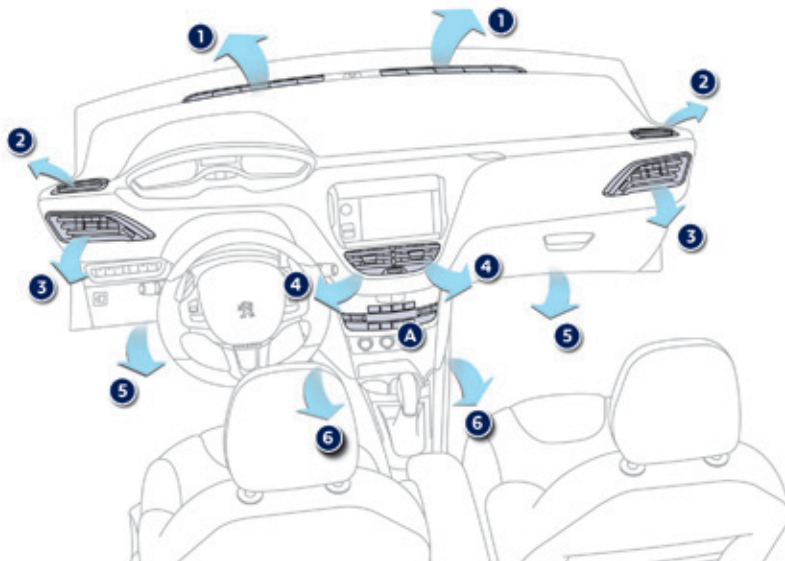

## Распределение воздуха по салону

1. Сопла обдува ветрового стекла для удаления инея или конденсата.
2. Сопла обдува передних боковых стекол для удаления инея или конденсата.
3. Боковые вентиляционные решетки с заслонкой и регулятором направления воздушного потока.
4. Центральные вентиляционные решетки с заслонкой и регулятором направления воздушного потока.
5. Подача воздуха к ногам передних пассажиров.
6. Подача воздуха к ногам задних пассажиров.

## Рекомендации по использованию систем вентиляции и кондиционирования воздуха

**i** Для обеспечения надлежащей работы этих систем рекомендуется соблюдать следующие правила:

- ☞ Чтобы воздушные потоки распределялись по салону равномерно, следите за чистотой наружных воздухозаборных решеток, находящихся под ветровым стеклом и не перекрывайте сопла, вентиляционные решетки и воздуховоды, а также вытяжные каналы, расположенные в багажном отсеке.
- ☞ Не закрывайте от света датчик освещенности, расположенный на панели приборов; он работает в системе автоматического кондиционирования воздуха.
- ☞ Чтобы обеспечить долгую и безотказную работу кондиционера воздуха, включайте его хотя бы на 5-10 минут не реже одного-двух раз в месяц.
- ☞ Следите за чистотой салонного фильтра и систематически заменяйте все фильтрующие элементы.

Рекомендуется отдать предпочтение салонному фильтру комбинированного типа. В его конструкции имеется присадка с активными компонентами, предназначенными для очищения воздуха и поддержания чистоты в салоне (фильтр удаляет всевозможные аллергены, устраняет неприятные запахи и препятствует оседанию жировых пятен).

- ☞ Кроме того, рекомендуется систематически показывать систему кондиционирования воздуха специалистам в соответствии с предписаниями, приведенными в сервисно-гарантийной книжке.
- ☞ Если кондиционер перестал охлаждать воздух, выключите его и обратитесь в сервисную сеть PEUGEOT или в специализированный техцентр.

В случае буксирования прицепа с максимальной массой в гору при высокой температуре окружающего воздуха отключение кондиционера воздуха позволяет облегчить нагрузку на двигатель и, таким образом, сохранить его тяговые возможности.



Если в результате длительного пребывания на солнце температура в салоне автомобиля остается слишком высокой, вы можете без колебаний открыть его на несколько секунд, чтобы проветрить.

Установите регулятор подачи воздуха в режим, достаточный для обеспечения эффективного проветривания салона.

В системе кондиционирования воздуха не содержится хлоросодержащих компонентов, представляющих угрозу озоновому слою земной атмосферы.

**i** При работе кондиционера на стоянке происходит естественное выделение водяного конденсата, стекающего под автомобиль.

### **i** "Стоп-Старт"

Системы отопления салона и кондиционирования воздуха работают только при запущенном двигателе. Для поддержания комфортного микроклимата Вы можете на время приостановить работу системы "Стоп -Старт" (см. соответствующую рубрику).

## Обеспечение комфортного микроклимата

## Рекомендации по настройкам кондиционера воздуха

Мне необходимо...	Отопление или ручная настройка кондиционера				
	Распределение потоков воздуха	Расход воздуха	Рециркуляция воздуха / Подача наружного воздуха	Температура воздуха	Ручная настройка кондиционера
ПОВЫСИТЬ ТЕМПЕРАТУРУ					
ПОНИЗИТЬ ТЕМПЕРАТУРУ					<b>ON</b>
УДАЛИТЬ КОНДЕНСАТ СО СТЕКЛ УДАЛИТЬ ИНЕЙ СО СТЕКЛ					<b>ON</b>

При наличии климат-контроля: предпочитайте пользоваться автоматическим режимом, нажав на клавишу "AUTO".

## Отопление и вентиляция салона

## Кондиционер воздуха с ручными настройками

Система кондиционирования воздуха работает только при запущенном двигателе.

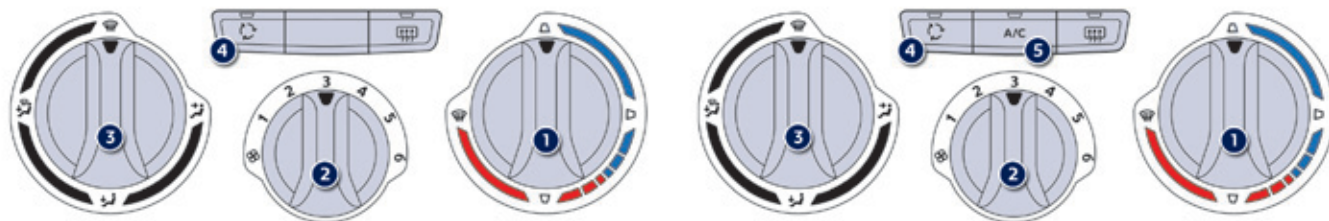

1. Регулирование температуры.
2. Регулирование подачи воздуха.
3. Регулирование распределения воздуха.
4. Подача воздуха снаружи / Рециркуляция воздуха в салоне.
5. Включение / Выключение кондиционера воздуха.

### Регулирование температуры



Вращением ручки регулятора между синей зоной (холодный воздух) и красной (прогретый воздух) можно регулировать температуру в салоне по своему усмотрению.

### Регулировка подачи воздуха в салон



Вращая ручку регулятора между 1 и 6, можно установить комфортную подачу воздуха в салон.

**i** При установке регулятора на 0 (выключение системы), поддержка теплового комфорта в салоне прекращается. Однако легкое перемещение воздуха по салону, обеспечиваемое движением автомобиля, ощущаться будет.

## Регулирование распределения воздуха по салону



К ветровому стеклу и боковым окнам.



К ветровому стеклу, боковым окнам и к ногам пассажиров.



К ногам пассажиров.



К центральным и боковым вентиляционным решеткам.



Распределение воздушных потоков можно изменить, установив регулятор в среднее положение.

## Подача наружного воздуха / Рециркуляция воздуха

Рециркуляция позволяет изолировать салон от наружных неприятных запахов и дыма. При первой же возможности возобновите подачу наружного воздуха, чтобы избежать оседания конденсата на стеклах и ухудшения атмосферы в салоне.



☞ Нажмите на клавишу, чтобы включить рециркуляцию воздуха в салоне. При этом загорится контрольная лампа.

☞ Еще раз нажмите на клавишу, чтобы возобновить подачу в салон наружного воздуха. При этом контрольная лампа погаснет.

## Включение / Выключение кондиционера



Кондиционер воздуха предназначен для работы в любое время года, при этом окна салона должны быть закрыты.

С ним можно:

- в летнее время понизить температуру воздуха в салоне,
- зимой, при температуре выше 3°C, ускорить удаление конденсата со стекол.

### Включение

☞ Нажмите на клавишу "A/C", при этом загорится ее контрольная лампа.



Кондиционер не включится, если ручка регулятора расхода воздуха 2 находится в положении "0".

Чтобы ускорить охлаждение салона, включите на несколько минут рециркуляцию воздуха в нем. Затем вновь откройте подачу в салон наружного воздуха.

### Выключение

☞ Вновь нажмите на клавишу "A/C", при этом ее контрольная лампа погаснет.

Выключение кондиционера может повлечь за собой дискомфортные явления (повышенную влажность в салоне, оседание конденсата на стеклах).

# Автоматический кондиционер воздуха (двухзонный)

Система кондиционирования воздуха работает только при включенном двигателе.

## Автоматический режим работы

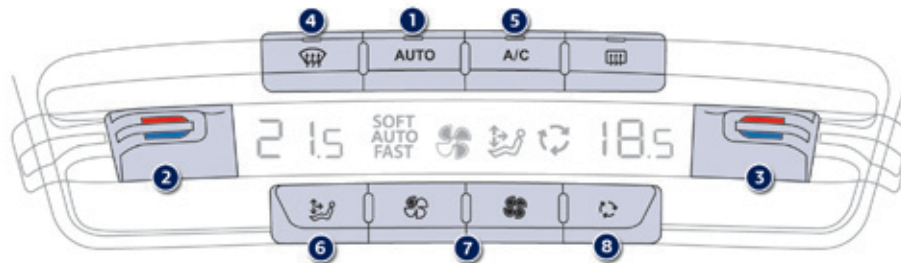

1. Автоматическое поддержание комфортного микроклимата.
2. Регулировка температуры в зоне водителя.
3. Регулировка температуры в зоне пассажира.
4. Программа автоматического обеспечения прозрачности стекол.
5. Включение / Выключение кондиционера воздуха.
6. Регулирование распределения воздуха.
7. Регулирование подачи воздуха.
8. Подача воздуха снаружи / Рециркуляция воздуха в салоне.

### Программа автоматического поддержания комфорта

Водитель и находящийся на переднем сиденье пассажир могут настраивать систему по своему усмотрению на работу в любом из трех режимов - температуру воздуха в салоне, его подачу, распределение и рециркуляцию.



Система управляется последовательными нажатиями на кнопку "AUTO". Она активируется с первого нажатия; при этом на дисплее будет отражаться активный режим:

SOFT  
AUTO

Обеспечивает спокойную атмосферу и тихую работу, ограничивая при этом подачу воздуха.

AUTO

Создает комфортную атмосферу, сохраняя тихую работу системы.

AUTO  
FAST

Быстро и эффективно управляет воздушными потоками.



Когда двигатель не прогрет, система, чтобы не переохладить салон, будет выходить на свой оптимальный режим постепенно.

В холодную погоду система автоматически направляет потоки подогретого воздуха прежде всего на ветровое стекло, на боковые стекла и к ногам пассажиров.

## Регулирование температуры

Водитель и передний пассажир могут регулировать температуру воздуха каждый в своей зоне.

Величина, указанная на дисплее, соответствует уровню комфортности микроклимата, а не температуре воздуха в салоне в градусах Цельсия или Фаренгейта.



☞ Переведите ручку регулятора 2 или 3 вниз (синяя зона) или вверх (красная зона) чтобы, соответственно, уменьшить или увеличить эту величину.

При установке регулятора в районе величины 21 в салоне обеспечивается оптимальный микроклимат. Однако, Вы можете по собственному усмотрению изменять его в диапазоне от 18 до 24. Для сохранения оптимальной комфортной атмосферы рекомендуется, чтобы разница между регулировками левой и правой зон не превышала 3.

**i** Если, садясь в автомобиль, Вы обнаружите, что температура воздуха в его салоне намного ниже или выше комфортной, не пытайтесь изменить ее регулятором - это бесполезно. Система сама в кратчайшие сроки автоматически выровняет температуру.

## Программа автоматического обеспечения прозрачности стекол



☞ См. рубрику "Удаление конденсата и инея с передних стекол".

## Работа в режиме ручных регулировок

Вы можете по собственному усмотрению вручную изменять и устанавливать регулировки, отличающиеся от тех, которые выбирает система. В то же время остальные функции продолжают работать в автоматическом режиме. Как только Вы измените настройки, контрольная лампа клавиши "AUTO" погаснет.



☞ Вновь нажмите на кнопку "AUTO", чтобы вернуть систему к автоматическому поддержанию комфортного микроклимата.

**i** Для максимального охлаждения или прогрева салона можно выходить за пределы регулятора - минимальный 14 и максимальный 28.

☞ Переведите ручку регулятора 2 или 3 вниз до появления символа "LO" или вверх до появления символа "HI".

## Выключатель системы кондиционирования воздуха



Кондиционер воздуха предназначен для работы в любое время года, при этом окна салона должны быть закрыты.

С ним Вы можете:

- в летнее время охладить воздух в салоне,
- в зимнее время, при температуре выше 3°C, ускорить удаление конденсата со стекол.

### Работа системы

☞ Нажмите на кнопку A/C, при этом загорится соответствующая контрольная лампа.

Кондиционер воздуха не работает при выключенном регуляторе подачи воздуха.

### Выключение системы

☞ Вновь нажмите на кнопку "A/C", при этом контрольная лампа погаснет.

Выключение кондиционера может повлечь за собой дискомфортные явления (повышенную влажность в салоне, оседание конденсата на стеклах).

## Регулятор распределения воздуха по салону



☞ Последовательные нажатия на эту кнопку позволяют, соответственно, направлять потоки воздуха:

- к ветровому и боковым стеклам и к ногам пассажиров,
- к ветровому и боковым стеклам (обогрев и оттаивание),
- к центральным и к боковым вентиляционным решеткам,
- к центральным, к боковым вентиляционным решеткам и к ногам пассажиров,
- к ногам пассажиров.

## Регулятор количества поступающего в салон воздуха



☞ Нажмите на клавишу с "заштрихованным пропеллером", чтобы увеличить подачу воздуха в салон.

При этом на экране появится символ подачи воздуха (пропеллер). Он будет постепенно заштриховываться в зависимости от заданной Вами регулировки.



☞ Нажмите на клавишу с "пустым пропеллером", чтобы уменьшить подачу воздуха в салон.

## Поступление наружного воздуха / рециркуляция воздуха в салоне



☞ Нажмите на эту кнопку, чтобы включить режим рециркуляции воздуха в салоне. При этом загорится контрольная лампа выключателя и появится символ рециркуляции.

Рециркуляция позволяет изолировать салон от наружных неприятных запахов и дыма. Она автоматически активируется при включении стеклоомывателя.

☞ При первой же возможности нажмите еще раз на эту кнопку, чтобы открыть поступление наружного воздуха и избежать оседания конденсата на стеклах. При этом контрольная лампа выключателя погаснет.

**!** Старайтесь не включать режим рециркуляции воздуха надолго (во избежание запотевания стекол и ухудшения атмосферы в салоне).

## Отключение системы



☞ Нажмите на клавишу "пустой пропеллер" подачи воздуха и удерживайте ее до тех пор, пока символ пропеллера не исчезнет, а символ "----" появится.

Это приведет к отключению всех функций системы кондиционирования воздуха. С этого момента тепловой комфорт в салоне не обеспечивается. Однако, легкое перемещение воздуха по салону, обеспечиваемое движением автомобиля, ощущаться будет.

**!** Старайтесь не выключать систему надолго во время движения (во избежание запотевания стекол и ухудшения атмосферы в салоне). При нажатии на клавишу с "заштрихованным пропеллером" система возобновляет свою работу с сохранением настроек, предшествовавших ее выключению.

## Удаление конденсата и инея с передних стекол



Символы на панели управления обозначают положения регуляровок, позволяющих быстро удалять конденсат и иней с ветрового и боковых стекол.

### Кондиционер с ручными настройками

- ☞ Установите ручки регулятора расхода воздуха, температуры и распределения воздуха в необходимое положение.
- ☞ Нажмите на кнопку **"A/C"**, чтобы включить кондиционер; при этом в кнопке загорится контрольная лампа.

### Автоматический двухзонный кондиционер

#### Автоматическая программа обеспечения обзорности

- ☞ Выберите эту программу чтобы ускорить удаление конденсата или инея с ветрового и боковых стекол.

Система автоматически управляет работой кондиционера, количеством, подачей и распределением воздуха и оптимизирует потоки, подаваемые на ветровое и боковые стекла.

- ☞ Для выключения системы необходимо вновь нажать на клавишу **"обзорность"** или на **"АUTO"**, при этом контрольная лампа клавиши погаснет, а лампа клавиши **"АUTO"** загорится.

При последующем включении системы сохраняются ее предыдущие настройки.

**i** На автомобилях с системой "Стоп-Старт" режим СТОП отключается на время работы системы удаления конденсата со стекол.

## Обдув и обогрев заднего стекла



Выключатель обогревателя расположен на панели управления системой кондиционирования воздуха.

3

### Включение обогрева

Обдув - обогрев заднего стекла включается только при работающем двигателе.

- ☞ Нажмите на эту кнопку, чтобы включить обогрев заднего стекла и, в зависимости от версии автомобиля, наружных зеркал заднего вида. При этом в выключателе загорится контрольная лампа обогревателя.

### Выключение обогрева

Обогрев выключается автоматически, чтобы избежать лишнего расхода электроэнергии.

- ☞ Обогрев можно выключить до того, как он отключится автоматически, нажав для этого еще раз на кнопку выключателя. Контрольная лампа при этом погаснет.



☞ Выключайте обогрев стекла и зеркал, как только необходимость в нем отпадет, так как снижение расхода электроэнергии ведет к экономии топлива.

## Оборудование и принадлежности салона

1. **Перчаточный ящик с подсветкой**  
(см. на след. странице)
2. **Большой вещевой бокс (при отсутствии автомагнитолы)**
3. **Розетка 12 В (120 Вт)**  
Соблюдайте параметры мощности, чтобы не вывести из строя подключаемый прибор.
4. **Разъем USB / Jack**  
(см. на следующей странице)
5. **Открытые места для хранения предметов**
6. **Держатель банок**
7. **Центральный подлокотник**
8. **Дверные карманы**

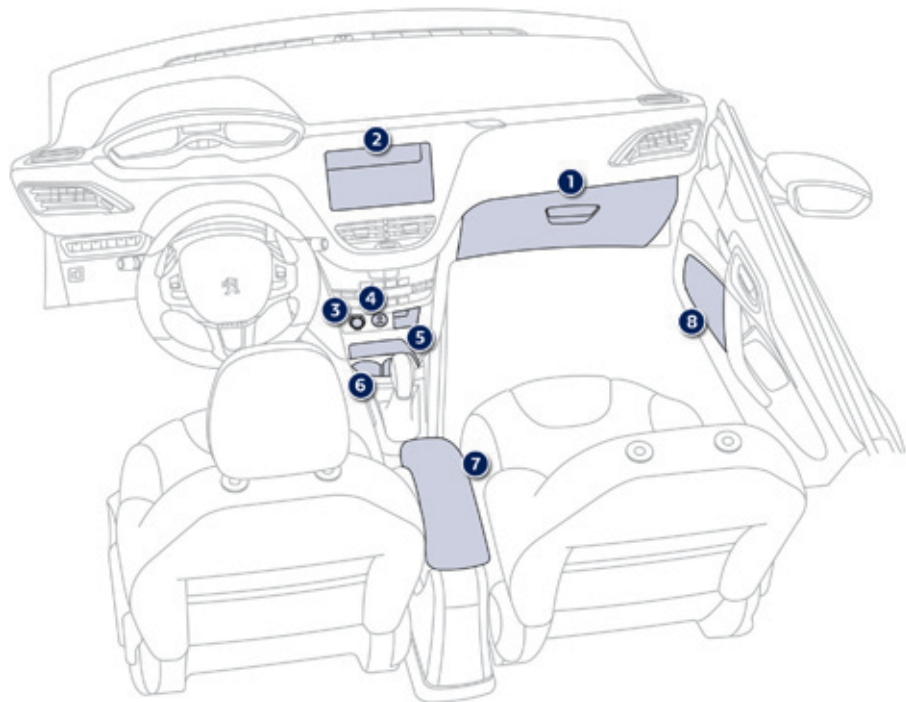

## Перчаточный ящик      Электрическая розетка 12 В

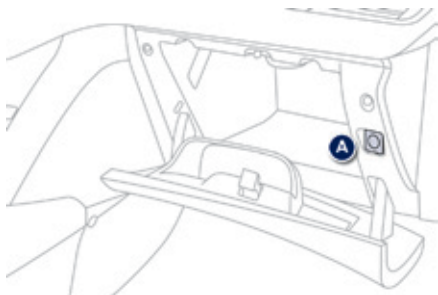

В ящике имеются специальные отделения для бутылки с водой, бортовой документации автомобиля и т.п. На крышке имеются держатели для очков и других предметов.

☞ Чтобы открыть крышку, потяните за ручку вверх.

При открывании крышки в ящике загорается подсветка\*.

В ящике расположен выключатель фронтальной подушки безопасности пассажира **A**.

\* В зависимости от варианта комплектации автомобиля.

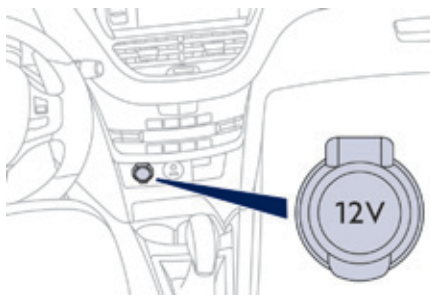

☞ Для подключения прибора, рассчитанного на сеть 12 вольт (мощностью не более 120 ватт), поднимите крышку розетки и вставьте в нее соответствующий штепсель прибора.

## Разъемы USB / Jack

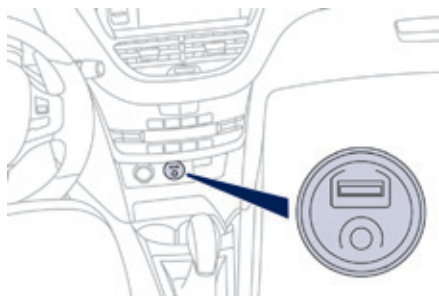

Данный блок подключения представляет собой разъемы JACK и USB, он расположен на центральной консоли.

Через него можно подсоединять к бортовой аудиосистеме внешние устройства - например, цифровой плеер типа iPod® или флеш-карту USB.

Он прочитывает аудиофайлы и передает их через аудиосистему на бортовые громкоговорители.

Файлами можно управлять с переключателей, расположенных на рулевом колесе или с лицевой панели автомагнитолы, их можно просматривать на дисплее.

Внешнее устройство, подключенное к разьему USB, автоматически подзаряжается.

**i** Подробности об этой системе читайте в рубрике "Аудиосистема и телематика".

# Резиновый коврик

Это дополнительный предмет интерьера, служащий для защиты коврового покрытия пола.

## Укладка коврика

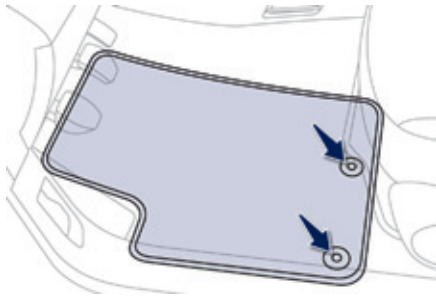

Для первой укладки коврика со стороны водителя используйте только те фиксаторы, которые приложены к нему в комплекте.

Остальные коврики просто укладываются на пол.

## Снятие

Чтобы снять коврик водителя:

- ☞ отведите сиденье в крайнее заднее положение,
- ☞ открепите фиксаторы,
- ☞ снимите коврик.

## Повторная укладка

Чтобы уложить коврик водителя:

- ☞ придайте коврику правильное направление,
- ☞ закрепите его, нажав на фиксаторы,
- ☞ убедитесь, что коврик закреплен прочно.



Чтобы ничто не мешало свободному перемещению педалей:

- используйте только ту модель коврика, которая в точности становится на имеющиеся в автомобиле фиксаторы. Эти фиксаторы следует использовать в обязательном порядке,
- никогда не кладите под ноги уложенные один на другой коврики.

Коврик, не сертифицированный компанией "Автомобили PEUGEOT", может стеснять доступ к педалям и мешать работе регулятора / ограничителя скорости. Коврики, сертифицированные PEUGEOT, закрепляются на двух фиксаторах под сиденьем.

## Обустройство багажного отделения

1. **Задняя полка**  
(см. на след. странице)
2. **Крючки**  
(см. на след. странице)
3. **Плафон багажного отделения**
4. **Кольца для закрепления багажа**  
(в зависимости от комплектации)

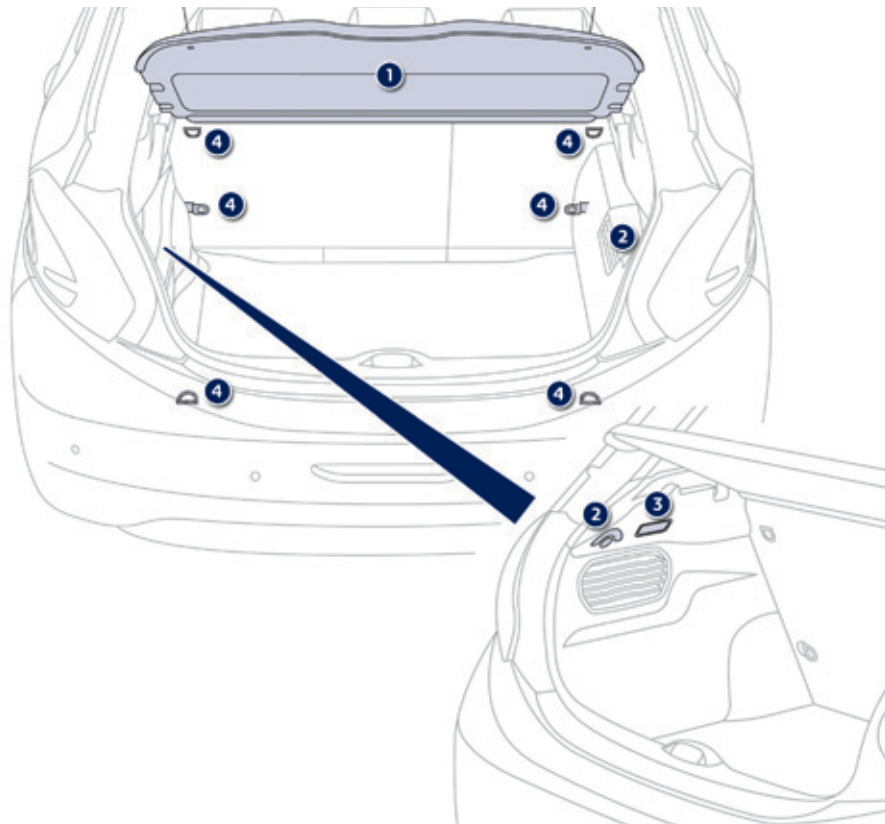

## Задняя полка

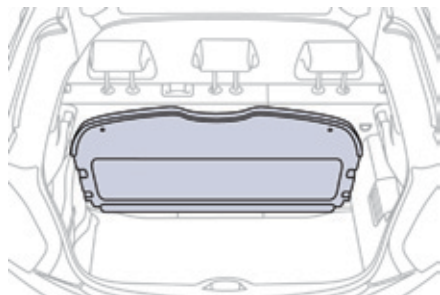

Чтобы снять полку:

- ☞ отсоедините оба шнура,
- ☞ слегка приподнимите полку и снимите.

Снятую полку можно убрать:

- либо за спинки передних сидений,
- либо за спинки задних сидений.

## Крючки

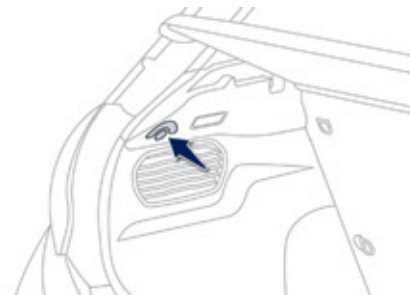

На крючки можно повесить пакеты с провизией.

## Знак аварийной остановки (укладка)

Место хранения сложенного знака аварийной остановки или его футляра находится под передним сиденьем.

**!** Перед тем как выйти из автомобиля чтобы установить знак аварийной остановки, наденьте жилет безопасности.

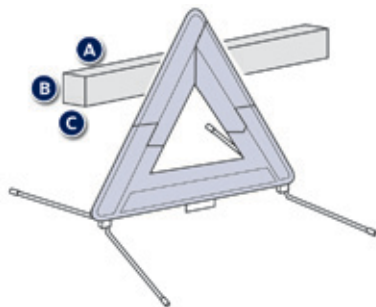

Размеры знака аварийной остановки (в сложенном виде) или его футляра должны составлять:

- **A:** в длину = 438 мм,
- **B:** в высоту = 56 мм,
- **C:** в ширину = 38 мм.

Указания по использованию знака аварийной остановки читайте в инструкции изготовителя.

### Установка знака аварийной остановки на дороге

☞ Установите знак позади автомобиля, как показано ниже, в зависимости от характеристик проезжей части и ее освещенности.

Устанавливается на расстоянии от автомобиля, м		
На автодороге		На автомагистрали
Днем	Ночью	
50 м	80 м	150 м

**i** Указанные расстояния отвечают требованиям международных нормативов. Вы должны устанавливать знак в соответствии с требованиями действующих в Вашей стране правил дорожного движения.

Знак аварийной остановки продается как дополнительное оборудование; обращайтесь в сервисную сеть PEUGEOT или в специализированный техцентр.

# Пуск - Останов двигателя

На моделях с **механической коробкой передач** нужно включить нейтральную передачу.

На моделях с **секвентальной коробкой передач** нужно установить селектор на **N**.

На моделях с **автоматической коробкой передач** нужно перевести селектор на **P** или **N**.

## Пуск двигателя

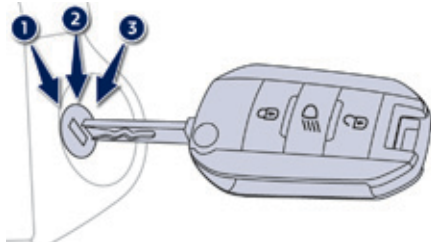

- ☞ Вставьте ключ в замок зажигания. Система распознает код пуска двигателя.
- ☞ Поверните ключ до упора в сторону панели приборов в положение **3 (Пуск)**.
- ☞ Как только двигатель запустится, отпустите ключ.

## Выключение двигателя

- ☞ Остановите автомобиль.
- ☞ Поверните ключ до упора к себе в положение **1 (Stop)**.
- ☞ Выньте ключ из замка зажигания.

### ! Движение накатом

По соображениям безопасности, движение накатом запрещено. При несоблюдении этого требования некоторые системы автомобиля окажутся незадействованными.

! При выключенном двигателе усилитель тормозной системы не работает.

i Не подвешивайте к ключу массивный предмет, отягощающий его в замке зажигания и способный нарушить работу системы.

### i Сигнализатор забытого ключа

При открывании двери водителя появляется уведомляющее сообщение и звучит зуммер, чтобы напомнить о ключе, оставленном в замке зажигания в положении **1 (Stop)**.

Если Вы оставили ключ в замке зажигания в положении **2 (Контакт)**, через один час оно отключится автоматически.

Чтобы вновь включить зажигание, нужно повернуть ключ в положение **1 (Stop)**, а затем - обратно в положение **2 (Контакт)**.

## Ручной стояночный тормоз

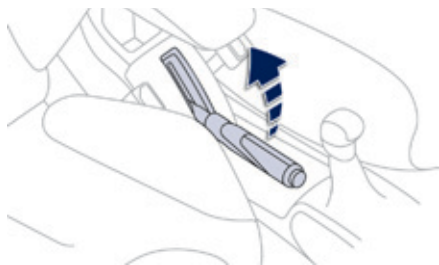

### Включение стояночного тормоза

- ☞ Потяните за рукоятку стояночного тормоза, чтобы автомобиль оставался в неподвижном состоянии.

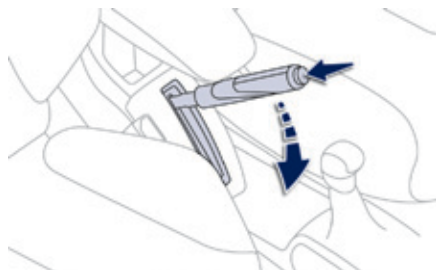

### Выключение стояночного тормоза

- ☞ Слегка потяните за рукоятку стояночного тормоза и нажмите на кнопку разблокирования, после чего опустите рукоятку.



Горящая во время движения автомобиля контрольная лампа, сигнализатор **STOP**, звучащий зуммер и сообщение на экране свидетельствуют о том, что тормоз остался включен или не полностью выключен.



При парковке автомобиля на уклоне поверните колеса до упора в бордюр, поставьте его на стояночный тормоз, включите передачу и выключите зажигание.

## 5-ступенчатая механическая коробка передач

### Включение передачи заднего хода

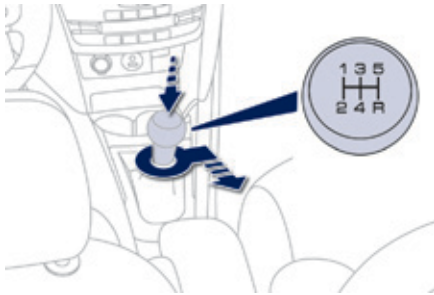

- ☞ Отведите рукоятку рычага переключения передач вправо, а затем - назад.

**!** Передачу заднего хода следует включать только на остановленном автомобиле в режиме холостого хода двигателя.

- i** Для исключения непредвиденных ситуаций и для облегчения пуска двигателя:
  - перейдите на нейтральную передачу,
  - нажмите на педаль сцепления.

## 6-ступенчатая механическая коробка передач

### Включение 5<sup>й</sup> или 6<sup>й</sup> передачи

- ☞ Переведите рычаг коробки передач в крайнее правое положение, чтобы включить 5<sup>ю</sup> или 6<sup>ю</sup> передачу.

### Включение передачи заднего хода

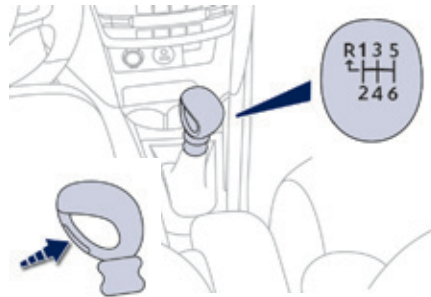

- ☞ Нажмите на рычажок на рукоятке и переведите рычаг переключения передач влево-вперед.

**!** Передачу заднего хода следует включать только на остановленном автомобиле в режиме холостого хода двигателя.

- i** Для исключения непредвиденных ситуаций и для облегчения пуска двигателя:
  - перейдите на нейтральную передачу,
  - нажмите на педаль сцепления.

4

## Индикатор выбора передач

Эта система способствует снижению расхода топлива, помогая водителю своевременно переходить на надлежащие передачи.

### Работа системы

В зависимости от той или иной ситуации и с учетом комплектации автомобиля, система может давать Вам рекомендации пропустить одну (или несколько) передачу. Вы можете следовать им и пропускать промежуточные передачи.

Выдаваемые системой рекомендации не следует воспринимать как обязывающие. В реальной ситуации профиль дороги, плотность дорожного движения и безопасное вождение остаются решающими факторами при выборе оптимальной передачи. За водителем остается право решать, что делать с указаниями системы.

Отключение данной функции в системе не предусмотрено.

**i** На автомобиле с секвентальной или автоматической коробкой индикатор работает только в режиме ручного переключения передач.

Пример работы системы:



- Вы движетесь на третьей передаче.

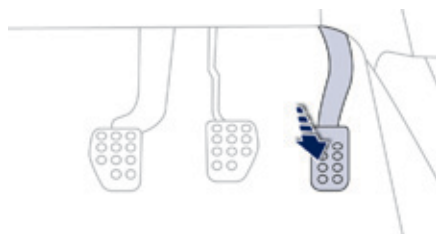

- Вы нажимаете на педаль акселератора.



- Система может предложить Вам перейти на высшую передачу.



Эта информация появляется на панели приборов в виде стрелки.

**i** На автомобилях с механической коробкой передач стрелка может сопровождаться индикацией рекомендованной передачи.

**i** Рекомендации системы соотносятся с условиями вождения автомобиля (движение на уклоне, перевозка грузов и т.д.) и манерой вождения водителя (мобилизация мощности двигателя, быстрый разгон, резкое торможение и т.д.).

Кроме того, система никогда не предложит:

- включить первую передачу,
- включить передачу заднего хода.

## 5-ступенчатая секвентальная коробка передач

Пятиступенчатая секвентальная коробка передач может работать как в автоматическом режиме, так и в режиме ручного переключения передач.

Коробка может работать в трех режимах:

- **полностью** автоматическом, в котором выбор передач осуществляется системой автоматики без вмешательства водителя,
- **секвентальном**, в котором передачи переключаются вручную рычагом селектора или подрулевыми переключателями,
- **автосеквентальном**, позволяющем совершить обгон, оставаясь в автоматическом режиме с одновременным использованием возможностей секвентального.

**!** Во избежание поломки коробки передач не держите руку постоянно на рычаге селектора во время вождения.

### Рычаг селектора коробки передач

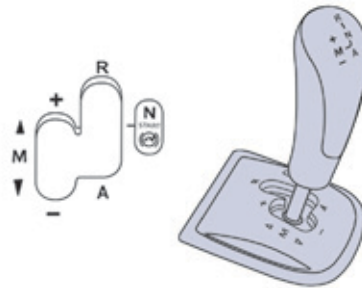

- R.** Передача заднего хода.
  - ☞ Нажмите на педаль тормоза и переместите рычаг вперед для выбора этой передачи.
- N.** Нейтральная передача.
  - ☞ Нажмите на педаль тормоза и включите эту передачу, чтобы запустить двигатель.
- A.** Автоматический режим.
  - ☞ Переместите рычаг назад, чтобы выбрать этот режим.
- M. + / -** Секвентальный режим для переключения передач вручную.
  - ☞ Переместите рычаг назад, затем влево, чтобы выбрать этот режим, а затем:
    - переведите рычаг вперед для ускорения,
    - или переведите рычаг назад для замедления движения.

### Подрулевые переключатели



- +** Переход на повышенные передачи.
  - ☞ Нажмите с тыльной стороны переключателя на "+", чтобы перейти на повышенные передачи.
- Переход на пониженные передачи.
  - ☞ Нажмите с тыльной стороны переключателя на "-", чтобы перейти на пониженные передачи.

**i** Подрулевые переключатели не предназначены для перехода на нейтральную передачу или включения либо выключения передачи заднего хода.

## Индикация на панели приборов



### Положения рычага селектора

**N.** Нейтральная передача.

**R.** Передача заднего хода.

**1 2 3 4 5.** Секвентальные передачи.

**AUTO.** Загорается при переходе в автоматический режим. Гаснет в секвентальном режиме.



- ☞ При мигании этого сигнализатора поставьте **ногу на педаль тормоза** (напр., при запуске двигателя).

**i** При включении передачи заднего хода звучит зуммер.

## Пуск двигателя и движение автомобиля

- ☞ Перед пуском двигателя переведите рычаг селектора на **N**.
- ☞ Нажмите до упора на педаль тормоза.
- ☞ Запустите двигатель.

**i** Если двигатель не запускается:

- если **N** мигает на панели приборов, переведите селектор на **A**, а затем - на **N**,
- если контрольная лампа "**Нога на педали тормоза**" мигает, нажмите на тормоз сильнее.

- ☞ Включите режим движения (положение **M** или **A**) или передачу заднего хода (положение **R**).
- ☞ Отпустите стояночный тормоз.



- ☞ Плавно отпустите педаль тормоза и начинайте разгон.



**AUTO** и **1** или **R** появятся на панели приборов.

## Остановка и трогание на подъеме

В случае остановки на подъеме не следует удерживать автомобиль на месте нажатием на педаль акселератора; пользуйтесь для этого стояночным тормозом.

**i** При трогании с места в гору плавно нажимайте на педаль акселератора и одновременно постепенно отпускайте стояночный тормоз.

## Секвентальный режим

- ☞ Начав движение, переведите рычаг селектора на **M**, чтобы перейти в секвентальный режим.



**AUTO** гаснет, а на панели приборов последовательно индицируются включенные передачи.

Переключение передач происходит только при соответствующей частоте вращения коленчатого вала. При движении на замедленной скорости, например, перед предписывающим остановку знаком или при подъезде к светофору, переключение передач с верхних на нижние происходит автоматически, вплоть до первой.

## Автоматический режим

☞ Находясь в секвентальном режиме, можно перевести рычаг селектора на **A** и перейти в автоматический.



**AUTO** и соответствующая передача при этом появятся на панели приборов.

Это означает, что коробка передач перешла в автоматический режим работы, при котором вмешательства водителя не требуется. При этом система автоматически будет непрерывно менять передачи в зависимости от таких критериев, как:

- оптимизация расхода топлива,
- стиль вождения,
- профиль дороги,
- загрузка автомобиля.

**i** В случае необходимости резко ускориться, например, при совершении обгона, с силой нажмите на педаль акселератора, чтобы преодолеть точку сопротивления.

## Автосеквентальный режим

Не выходя из автоматического режима, можно на короткое время перехватить управление коробкой передач при помощи подрулевых переключателей.

Эти переключатели позволяют быстрее перейти на низшую передачу вручную, нежели в автоматическом режиме (напр., перед въездом на перекресток с круговым движением, при выезде со стоянки на крутом уклоне, при совершении обгона и т.п.).

Переключение передач происходит только при соответствующей частоте вращения коленчатого вала. При этом индикатор **AUTO** не исчезает с панели приборов. Несколько секунд спустя коробка сама перейдет в автоматический режим работы.

## Система автономного привода\* (вождение без ускорений)

Эта система облегчает маневрирование и управление автомобилем при движении на малых скоростях (при заезде на стоянку, в уличных заторах, и т.д.).

Если двигатель работает в режиме холостого хода, тормоз отпущен, а селектор переведен на **A**, **M** или **R**, автомобиль придет в движение, как только Вы уберете ногу с педали тормоза (даже без нажатия на педаль акселератора).

В целях безопасности система устроена так, что активируется только при нажатии на педаль тормоза в момент включения передач переднего или заднего хода.

Она отключается при открывании двери водителя. При закрытой двери, нажатие на педаль тормоза или акселератора вновь активирует систему.

**i** Автомобиль не тронется с места без нажатия на педаль акселератора, если селектор остается в положении **N** более **2 секунд** при работающем двигателе и если не нажимать на педаль тормоза перед переводом селектора на **A**, **M** или **R**.

\* Только на автомобилях с бензиновым двигателем.

**!** Поэтому никогда не оставляйте детей без присмотра в автомобиле при работающем двигателе.

## Остановка автомобиля

Перед тем, как выключить двигатель, Вы можете перевести рычаг селектора на **N**, то есть на нейтраль.

В этом случае необходимо **обязательно включить стояночный тормоз**, чтобы предотвратить случайное качение автомобиля.

## Инициализация коробки

Если Вы отключали аккумуляторную батарею, Вам понадобится вновь инициализировать коробку передач.

☞ Включите зажигание.



**AUTO**, и - появятся на панели приборов.

☞ Установите рычаг селектора на **N**.



☞ Нажмите на педаль тормоза до упора.

☞ Подождите около 30 секунд появления на панели приборов символа **N** или индикации какой-либо передачи.



☞ Отпустите педаль тормоза.

Коробка передач вновь готова к эксплуатации.

## Контроль исправности

### SERVICE

Загорание этого сигнализатора при включенном зажигании и мигание символа **AUTO** в сопровождении зуммера и сообщения на экране свидетельствует о неисправности коробки передач.

Срочно обратитесь в сервисную сеть PEUGEOT или в специализированный техцентр.



Обязательно нажмите на педаль тормоза до упора во время пуска двигателя.

Запрещается переводить рычаг селектора в положение **N** (нейтральная передача) на движущемся автомобиле.

Передачу заднего хода **R** допускается включать только на полностью остановленном автомобиле, нажав на педаль тормоза.

Для предотвращения случайного качения стоящего автомобиля обязательно включайте стояночный тормоз.

## 6-ступенчатая секвентальная коробка передач

Шестиступенчатая секвентальная коробка передач может работать как в автоматическом режиме, так и в режиме ручного переключения передач.

Коробка может работать в двух режимах:

- **автоматическом**, в котором выбор передач осуществляется системой автоматики,
- **ручным**, в котором передачи переключаются вручную рычагом селектора.

В автоматическом режиме постоянно сохраняется возможность изменить передачу, правильно пользуясь переключателями на руле - например, для выполнения обгона.

**!** Во избежание поломки коробки передач не держите руку постоянно на рычаге селектора во время вождения.

### Положения рычага селектора

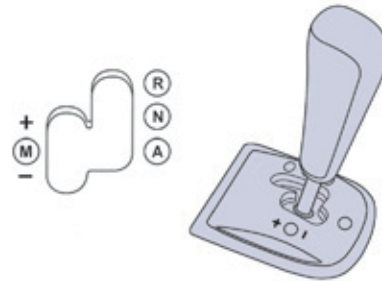

- R.** Передача заднего хода
  - ☞ Нажимая на педаль тормоза, поднимите и переведите рычаг селектора вперед.
- N.** Нейтральная передача.
  - ☞ Нажимая на педаль тормоза, переведите рычаг селектора в это положение перед тем, как начать трогаться.
- A.** Автоматический режим переключения передач.
  - ☞ Переведите рычаг селектора назад, чтобы включить этот режим.
- M. + / -.** Ручной режим секвентального переключения передач.
  - ☞ Переведите рычаг селектора влево, чтобы выбрать этот режим, а затем используйте переключатели на рулевом колесе для выбора передач.
    - переведите рычаг селектора вперед для более быстрой езды,
    - или переведите его назад, чтобы замедлить скорость движения.

### Подрулевые переключатели



- +** Переход на повышенную передачу.
  - ☞ Нажмите на подрулевой переключатель "+" с тыльной стороны, чтобы перейти на повышенную передачу.
- .** Переход на пониженную передачу.
  - ☞ Нажмите на подрулевой переключатель "-" с тыльной стороны, чтобы перейти на пониженную передачу.

**i** Подрулевые переключатели не предназначены для перехода на нейтральную передачу и не служат для включения или выключения передачи заднего хода.

## Индикация на панели приборов



### Положения рычага селектора

**N.** Нейтральное положение.

**R.** Задний ход.

**1 2 3 4 5 6.** Передачи, включаемые вручную.

**AUTO.** Загорается при выборе автоматического режима. Гаснет при переходе в ручной режим переключения передач.



- ☞ Поставьте **ногу на педаль тормоза**, когда эта лампа мигает (напр., при пуске двигателя).



При включении передачи заднего хода звучит сигнал.

## Пуск двигателя и движение автомобиля

- ☞ Перед пуском двигателя переведите рычаг селектора на **N**.
-  ☞ Нажмите до упора на педаль тормоза.
- ☞ Запустите двигатель.



Если двигатель не запускается:



- если **N** мигает на панели приборов, переведите селектор на **A**, а затем - на **N**,
- если загорится контрольная лампа "**Нога на педали тормоза**", нажмите на тормоз сильнее.

- ☞ Включите режим движения (положение **A** - автоматический, или положение **M** - ручной) или передачу заднего хода (положение **R**).
- ☞ Отпустите стояночный тормоз.
-  ☞ Уберите ногу с педали тормоза и начинайте ускорение.

Символы **AUTO** и **1**, **1** или **R** загорятся на дисплее панели приборов.

## Автоадаптивный режим

- ☞ Для перехода в автоадаптивный режим после включения зажигания необходимо перевести рычаг селектора в положение **A**.



На дисплее панели приборов загорится символ **AUTO** и покажется работающая в данный момент передача.

Отныне передачи будут переключаться автоматически, без участия водителя. При этом коробка сама будет выбирать передачи, соответствующие условиям движения с учетом таких критериев, как:

- стиль вождения водителя,
- рельеф и состояние дорожного полотна.



Для достижения максимального ускорения, например, для обгона, с силой нажмите на педаль акселератора, чтобы преодолеть точку сопротивления ее перемещению.

## Переключение передач вручную



Правильный выбор передачи вручную позволяет, например, совершить обгон, сохраняя при этом работу коробки передач в автоматическом режиме.

☞ Воспользуйтесь подрулевыми переключателями "+" или "-".

Коробка переключится на затребованную водителем передачу, если режим, в котором работает в данный момент двигатель, соответствует ей. При этом символ **AUTO** продолжит гореть на панели приборов.

Если больше не предпринимать никаких действий, несколько секунд спустя коробка вновь вернется в автоматический режим.

## Ручной режим переключения передач

- ☞ Начав движение, переведите рычаг селектора в положение **M**, чтобы перейти к ручному переключению передач.
- ☞ Переведите селектор в сторону символа "+", чтобы перейти на повышенную передачу.
- ☞ Переведите селектор в сторону символа "-", чтобы перейти на пониженную передачу.



На дисплее панели приборов будут последовательно показываться работающие в данный момент передачи.

Переключение передач происходит лишь тогда, когда они соответствуют режиму, в котором работает в данный момент двигатель.

При переключении передач отпускать педаль акселератора не нужно. В режимах торможения или замедления коробка передач автоматически переходит на низшую передачу, что позволяет вновь разогнать автомобиль с верно выбранной передачи.

**i** Если, во время движения даже на очень малой скорости, перейти на передачу заднего хода, ее включение произойдет только после полной остановки автомобиля. При этом на панели приборов загорится сигнализатор.

4

**!** При резком наборе скорости коробка не переключится на высшую передачу, если водитель сам не сделает этого при помощи переключателей на рулевом колесе. Никогда не переходите на нейтральную передачу **N** на движущемся автомобиле. Заднюю передачу **R** включайте только после полной остановки автомобиля, удерживая его на месте педалью тормоза.

## Система автономного привода (вождение без ускорений)

Эта система облегчает маневрирование и управление автомобилем при движении на малых скоростях (при заезде на стоянку, в уличных заторах, и т.д.).

Если двигатель работает в режиме холостого хода, тормоз отпущен, а селектор переведен на **A**, **M** или **R**, автомобиль придет в движение, как только Вы уберете ногу с педали тормоза (даже без нажатия на педаль акселератора).

В целях безопасности система устроена так, что активируется только при нажатии на педаль тормоза в момент включения передачи переднего или заднего хода. Она отключается при открывании двери водителя. При закрытой двери, нажатие на педаль тормоза или акселератора вновь активирует систему.

**i** Автомобиль не тронется с места без нажатия на педаль акселератора, если селектор остается в положении **N** более **2 секунд** при работающем двигателе и если не нажимать на педаль тормоза перед переводом селектора на **A**, **M** или **R**.

**!** Поэтому никогда не оставляйте детей без присмотра в автомобиле при работающем двигателе.

## Остановка автомобиля

Выключая зажигание, Вы можете:

- перевести рычаг селектора в положение **N** и остаться на нейтрالي,
- оставить автомобиль на передаче; в этом случае его невозможно будет сдвинуть с места.

В обоих случаях следует обязательно обеспечить неподвижность автомобиля на стоянке, затянув стояночный тормоз.

**!** Для обеспечения неподвижности автомобиля с незаглушенным двигателем необходимо обязательно перевести рычаг селектора в нейтральное положение **N**. Перед тем как приступить к работам под капотом, убедитесь в том, что рычаг селектора находится в нейтральном положении **N**, а стояночный тормоз затянут.

## Контроль исправности

### SERVICE

Если при включенном зажигании мигают эта контрольная лампа и символ **AUTO** в сопровождении зуммера, а на дисплее панели приборов появляется сообщение, значит коробка передач неисправна.

Обратитесь в сервисную сеть PEUGEOT или в специализированный техцентр.

**!** При запуске двигателя обязательно удерживайте автомобиль на месте, нажав до упора на педаль тормоза. Оставляя автомобиль на стоянке, обязательно обеспечьте неподвижность автомобиля, затянув стояночный тормоз.

# Автоматическая коробка передач

Благодаря четырехступенчатой автоматической коробке передач, Вы можете выбрать комфортный "полностью автоматический" режим, в дополнение к которому имеются программы "спортивное вождение" и "вождение по снегу", либо режим "ручного переключения передач".

Коробка работает в четырех режимах:

- **автоматическом**, когда передачи переключаются электронной системой управления,
- в режиме "**спортивное вождение**", обеспечивающем более динамичный стиль вождения,
- в режиме "**вождение по снегу**", облегчающем трогание с места и улучшающем тяговое усилие, когда сцепление колес с дорожным полотном затруднено,
- в режиме "**ручного переключения**" передач, позволяющем водителю самому управлять переключением передач.

## Панель коробки передач

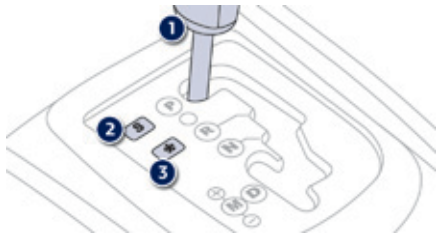

1. Рычаг селектора.
2. Клавиша программы "S" ("спорт").
3. Клавиша программы "\*" ("вождение по снегу").

## Положения рычага селектора

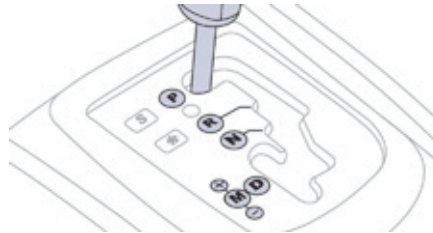

- P.** Стоянка.
  - Используется для исключения качения автомобиля на стоянке, при этом стояночный тормоз может быть включен или выключен.
- Используется при запуске двигателя.
- R.** Передача заднего хода.
  - Используется для движения задним ходом: включать только после полной остановки автомобиля, при работе двигателя на холостом ходу.
- N.** Нейтральная передача.
  - Используется для исключения качения автомобиля на стоянке, при этом стояночный тормоз должен быть включен.
- Используется при запуске двигателя.
- D.** Используется для вождения в автоматическом режиме.
  - M + / -.** Работа в режиме ручного переключения всех четырех передач.
    - ☞ Переведите рычаг селектора вперед для перехода на высшую передачу, или
    - ☞ Переведите рычаг селектора назад для перехода на низшую передачу.

## Индикация передач на панели приборов



4

При перемещении селектора выбранный режим индицируется на дисплее приборной панели.

- P.** Parking (стоянка).
- R.** Reverse (передача заднего хода).
- N.** Neutral (нейтральная передача).
- D.** Drive (вождение в автоматическом режиме).
- S.** Программа "спорт".
- ☼ Программа "**вождение по снегу**".

**1, 2, 3, 4.** Включенные передачи и вождение в ручном режиме.

- Индикация неверно выбранной передачи в ручном режиме.

## Нога на педали тормоза



- ☞ При загорании этого сигнализатора нажмите на педаль тормоза (напр., при запуске двигателя).

## Движение автомобиля

- ☞ Включите стояночный тормоз.
- ☞ Переведите рычаг селектора в положение **P** или **N**.
- ☞ Запустите двигатель.

В случае несоблюдения указанного порядка действий прозвучит зуммер, а на экране появится сообщение.



- ☞ Запустив двигатель, нажмите на педаль тормоза.

- ☞ Отпустите стояночный тормоз.
- ☞ Переведите рычаг селектора в положение **R**, **D** или **M**.



- ☞ Постепенно отпускайте педаль тормоза.

Автомобиль начнет приходить в движение.

**i** Если, находясь в движении, Вы случайно перевели рычаг селектора в положение **N**, дайте двигателю сбавить обороты, прежде чем включить режим **D** и вновь разогнаться.

При температуре ниже  $-23^{\circ}\text{C}$  необходимо дать двигателю поработать четыре минуты на холостом ходу - это обеспечит гарантированно качественную работу и живучесть двигателя и коробки передач.

**!** При работающем в режиме холостого хода двигателе, отпущенных тормозах и рычаге селектора в положении **R**, **D** или **M** автомобиль может начать движение без нажатия на педаль акселератора.

Поэтому не оставляйте детей без присмотра в автомобиле при работающем двигателе. Если необходимо проводить работы с автомобилем при работающем двигателе, включите стояночный тормоз и переведите селектор переключения режимов в положение **P**.

## Автоматический режим работы

- ☞ Переместите рычаг селектора в положение **D**, чтобы перейти к **автоматическому** переключению четырех передач.

Коробка передач начнет работать в автоадаптивном режиме без участия водителя. Она будет автоматически выбирать передачу в зависимости от стиля вождения, профиля дороги и загрузки автомобиля.

Чтобы быстро обеспечить максимальное ускорение при разгоне, не трогая рычаг селектора, нажмите до упора на педаль акселератора (режим "kick down"). Коробка передач автоматически переключится на низшую передачу, или выберет ту, при которой двигатель развивает максимальную мощность. При длительном торможении коробка передач автоматически переключается на низшую передачу для более эффективного торможения двигателем. Если Вы резко отпускаете педаль акселератора, коробка передач не переключится на высшую передачу. Это служит повышению безопасности вождения.



Никогда не переводите рычаг селектора в положение **N**, если автомобиль еще катится. Никогда не переводите рычаг селектора в положение **P** или **R**, если автомобиль не остановлен.

## Программы "Спортивное вождение" и "Вождение по снегу"

Обе эти программы предназначены для вождения автомобиля в режимах, существенно отличающихся от автоматического.

### Спортивная программа "S"

- ☞ Нажмите на клавишу "S" сразу после запуска двигателя.

Коробка передач автоматически начнет обеспечивать более быстрые разгоны.



"S" загорится на панели приборов.

### Программа "❄" - "Вождение по снегу"

- ☞ Нажмите на клавишу "❄" сразу после запуска двигателя.

В этом режиме обеспечивается плавная езда по скользким дорогам.

Эта программа облегчает трогание с места и улучшает тяговое усилие, когда сцепление с дорожным полотном затруднено.



❄ загорится на панели приборов.

## Возврат к автоматическому режиму

- ☞ В любой момент Вы можете нажать на выбранную клавишу и вновь вернуться к автоадаптивной программе.

## Ручное переключение передач

- ☞ Установите рычаг селектора в положение **M** для перехода к **секвентальному** режиму.
- ☞ Переведите рычаг селектора в сторону **"+"** для перехода на высшую передачу.
- ☞ Переведите рычаг селектора в сторону **"-"** для перехода на низшую передачу.

Переключение с одной передачи на другую в ручном режиме происходит только тогда, когда скорость движения автомобиля соответствует частоте вращения коленчатого вала двигателя - в противном случае коробка передач мгновенно перейдет в автоматический режим работы.



При этом индикатор **D** сменяется последовательной индикацией реально включенных передач.

Как на высоких, так и на низких оборотах, выбранная передача мигает несколько секунд, а затем индицируется истинная передача. Переход с режима **D** (автоматический) в режим **M** (ручной) можно осуществлять в любой момент.

Во время остановки или движения автомобиля на очень низкой скорости коробка передач автоматически переходит в режим **M1**.

При переходе в режим ручного переключения передач программы спортивного вождения и вождения по снегу не действуют.

## Сигнализатор неправильно выбранной передачи



Появляется, когда передача не включена четко (рычаг селектора в промежуточном положении).

## Как останавливать автомобиль

Перед тем, как выключить двигатель, Вы можете перевести рычаг селектора в положение **P** или **N**, чтобы включить нейтральную передачу. В обоих случаях следует включить стояночный тормоз, чтобы исключить движение автомобиля.

- Если селектор не установлен на **P**, то, при открывании двери водителя или секунд через 45 после выключения зажигания на экране появится сообщение.
    - Переведите селектор на **P**, при этом сообщение исчезнет.
- Затопленные водой дороги и броды преодолевайте со скоростью пешего хода.

## Контроль исправности коробки передач

**SERVICE** При включении зажигания обнаруженные в коробке передач неисправности сопровождаются загоранием этого сигнализатора, звучанием зуммера, и появлением сообщения на экране.

При этом коробка работает в аварийном режиме (только на 3-й передаче). При переводе селектора из **P** на **R** или из **N** на **R** может ощущаться заметный толчок (это не вредит коробке передач).

Не превышайте скорость 100 км/ч (соблюдайте Правила дорожного движения).

Срочно обратитесь в сервисную сеть PEUGEOT или в специализированный техцентр.

- Во избежание поломки коробки передач запрещается:
    - одновременно нажимать на педали газа и тормоза,
    - в случае неисправности АКБ нажимать на селектор, чтобы перевести его из **P** в другое положение.
- Чтобы сократить расход топлива при длительных простоях с работающим двигателем (в дорожных заторах и т.п.), переведите селектор на **N** и затяните стояночный тормоз.

# Система "стоп-старт"

Система "стоп-старт" служит для кратковременного перевода двигателя в "спящий" режим STOP на остановках у светофоров, в дорожных заторах и т.п. При трогании с места двигатель автоматически переходит в режим самозапуска START, как только вы решите продолжить движение. При этом он перезапускается мгновенно, без сбоев и шума.

Система "стоп-старт" идеально подходит для вождения в условиях города, так как способствует уменьшению расхода топлива, сокращению выбросов отработавших газов и снижению шумности в моменты остановок.

## Работа системы

### Переход двигателя в режим STOP



На панели приборов загорается символ "ECO", и двигатель переходит в "спящий" режим:

- на автомобилях с **дизельным двигателем e-HDi**:
  - с **механической коробкой передач** - в режиме движения со скоростью менее 20 км/ч при переходе на нейтральную передачу и при отпущенной педали сцепления.
  - с **секвентальной коробкой передач** - на автомобиле, замедлившем движение до скорости ниже 6 км/ч, - при нажатии на педаль тормоза или переводе рычага селектора на N.
- на автомобилях с **бензиновым двигателем e-VTi, e-TNP и Diesel Blue HDi** - на остановке.



Счетчик времени суммирует продолжительность всех остановок в режиме STOP на протяжении всего пути. При каждом включении зажигания ключом, счетчик автоматически обнуляется.



Для облегчения маневрирования на стоянке, переход в режим STOP приостанавливается на несколько секунд после выключения передачи заднего хода. "Спящий" режим STOP не нарушает рабочих функций бортовых систем автомобиля - таких, как, например, тормозная система, усилитель рулевого управления и другие.



Никогда не заправляйте автомобиль топливом, если его двигатель находится в режиме STOP; необходимо обязательно выключить зажигание ключом.

### Отдельные случаи в работе системы: режим STOP не срабатывает

Режим STOP не активируется, если:

- дверь водителя открыта,
- ремень безопасности водителя отстегнут,
- с момента последнего пуска ключом скорость движения автомобиля не превышала 10 км/ч,
- требуется поддержать комфортный микроклимат в салоне автомобиля,
- включена функция удаления конденсата со стекол,
- определенные обстоятельства (состояние аккумуляторной батареи, ненадлежащая температура двигателя, система экстренного торможения, температура за бортом) требуют этого для контроля и обеспечения работы систем.



Символ "ECO" мигает несколько секунд, а затем гаснет.

**Такая работа системы совершенно нормальна.**

## Переход двигателя в режим START

**ECO** На панели приборов гаснет символ "ECO", и двигатель запускается:

- **на автомобиле с механической коробкой передач** - при нажатии на педаль сцепления,
- **на автомобиле с секвентальной коробкой передач:**
  - если рычаг селектора находится на **A** или **M**, - при отпускании педали тормоза,
  - либо, если рычаг селектора находится на **N** и педаль тормоза отпущена, - при переводе рычага селектора на **A** или **M**,
  - либо при включении передачи заднего хода.

## Отдельные случаи в работе системы: автоматическое отключение режима START

В целях обеспечения безопасного и комфортного вождения, режим START автоматически отключается в моменты, когда:

- вы открываете дверь водителя,
- вы отстегиваете ремень безопасности водителя,
- определенные обстоятельства (состояние аккумуляторной батареи, ненадлежащая температура двигателя, система экстренного торможения, работа системы кондиционирования воздуха и т.п.) требуют этого для обеспечения работы систем или автомобиля.

**ECO** Символ "ECO" мигает несколько секунд, а затем гаснет.

**Такая работа системы совершенно нормальна.**

## Отключение системы

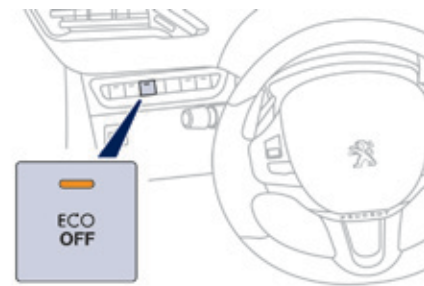

Систему можно отключить в любой момент, нажав на кнопку "ECO OFF".

При этом загорится подсветка кнопки, а на дисплее появится сообщение.

**!** При отключении системы в режиме STOP двигатель мгновенно самозапустится.

## Активирование системы

Нажмите вновь на кнопку **"ECO OFF"**. Система активируется, при этом подсветка кнопки погаснет, а на дисплее появится сообщение.

**i** В дальнейшем система автоматически становится активной при каждом пуске двигателя ключом.

## Контроль исправности

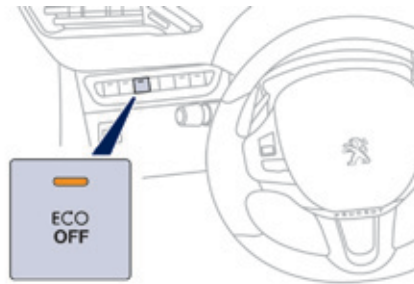

В случае выхода из строя системы, подсветка клавиши **"ECO OFF"** будет мигать, а затем будет гореть постоянно. Обратитесь в сервисную сеть PEUGEOT или в специализированный техцентр. При неисправности в режиме STOP, двигатель может заглохнуть. При этом загорятся все контрольные лампы. В этом случае следует выключить зажигание, а затем повторно завести двигатель ключом.

## Техническое обслуживание

**!** Перед тем как начать что-либо делать в моторном отсеке, отключите систему "стоп-старт", чтобы исключить риск получения травмы, связанный с ее автоматической работой в режиме START.

Для этой системы требуется специальная аккумуляторная батарея с особыми характеристиками (ее технические параметры и артикульный номер можно узнать в сервисной сети PEUGEOT или в специализированном техцентре). Установка аккумуляторной батареи, не сертифицированной компанией "Автомобили PEUGEOT", может повлечь за собой сбои в работе системы.

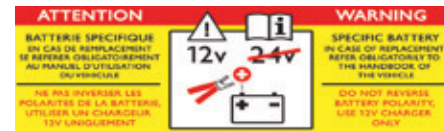

**!** В системе "стоп-старт" используются новейшие технологии. Любые работы с такими батареями должны осуществляться исключительно в сервисной сети PEUGEOT или в специализированном техцентре.

## Система помощи при трогании на уклоне

Автомобиль оборудован системой, на короткое мгновение (около 2 с) удерживающей его на месте, чтобы облегчить водителю трогание на уклоне в момент переноса ноги с педали тормоза на педаль акселератора.

Эта функция срабатывает только в следующих условиях:

- автомобиль удерживается на месте нажатием на педаль тормоза,
- характеристики уклона отвечают определенным требованиям,
- дверь водителя закрыта.

Система помощи при трогании на уклоне отключению не подлежит.

### Работа системы

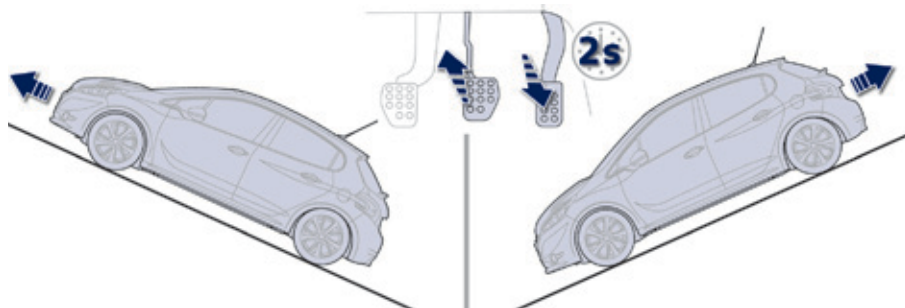

**При трогании остановленного автомобиля в гору, он на мгновение удерживается на месте после отпущения педали тормоза, если при этом:**

- включена первая или нейтральная передача в механической коробке передач\*,
- включена передача **A** или **M** в секвентальной коробке передач,
- включена передача **D** или **M** в автоматической коробке передач.

**При трогании под гору автомобиля, стоящего на задней передаче, он на мгновение удерживается на месте после отпущения педали тормоза.**

### Контроль исправности



**SERVICE**

В случае неисправности системы, загораются эти контрольные лампы. Обратитесь в сервисную сеть PEUGEOT или в специализированный техцентр для проверки ее работы.

\* В зависимости от комплектации автомобиля.



Не выходите из автомобиля, если он находится в режиме временного удержания на месте системой помощи при трогании на уклоне.

В случае необходимости покинуть автомобиль с работающим двигателем, поставьте его на стояночный тормоз вручную. При этом убедитесь, что контрольная лампа стояночного тормоза горит, не мигая, на панели приборов.

# Ограничитель скорости

Система, не позволяющая превышать заданную водителем скорость автомобиля. При разгоне до предельной скорости, дальнейшее нажатие на педаль акселератора окажется безрезультатным.

**Программирование ограничителя** осуществляется вручную: при этом программируемая скорость должна быть не менее 30 км/ч.

**Отключается** ограничитель нажатием на клавишу выключателя.

С силой нажав на педаль акселератора, можно на короткое время превысить запрограммированную скорость. Чтобы вернуться к запрограммированной скорости, достаточно замедлить движение вплоть до ее снижения ниже заданной.

Запрограммированный параметр скорости остается в памяти системы и после выключения зажигания.

**i** Регулятор скорости не избавляет водителя от обязанности соблюдать ограничения скоростных режимов и сохранять бдительность на дороге.

## Подрулевые переключатели



1. Выбор режима вождения: с ограничителем скорости.

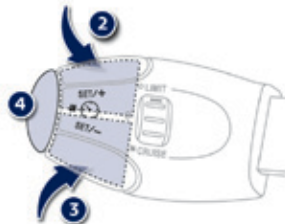

- 2. Увеличение заданного параметра скорости.
- 3. Уменьшение заданного параметра скорости.
- 4. Включение / Выключение ограничителя.

## Индикация на панели приборов



4

Вся запрограммированная информация отражается на дисплее панели приборов.

- 5. Индикатор выключения / возобновления работы ограничителя.
- 6. Контрольная лампа активного состояния ограничителя.
- 7. Параметр заданной скорости.
- 8. Выбор параметра скорости из памяти системы.

## Программирование

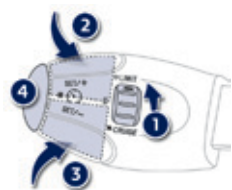

- ☞ Поверните регулятор 1 в положение "LIMIT": с этого момента ограничитель активирован, но еще не включен (PAUSE). Необходимо включить его, чтобы система начала регулировать скоростной режим.

- ☞ Установите параметр скорости нажатием на кнопку 2 или 3. В дальнейшем вы можете изменять задаваемый Вами параметр скорости, пользуясь кнопками 2 и 3:

- с интервалом + или - 1 км/ч = краткими нажатиями,
- с интервалом + или - 5 км/ч = долгими нажатиями,
- с шагом + или - 5 км/ч = непрерывным нажатием.

- ☞ Включайте ограничитель нажатием на кнопку 4.
- ☞ Выключайте ограничитель нажатием на кнопку 4: это подтвердится на дисплее (PAUSE).
- ☞ Включение ограничителя осуществляется повторным нажатием на кнопку 4.

## Превышение запрограммированной скорости

Нажатие на акселератор, чтобы превысить заданную скорость, не приведет к ускорению автомобиля, за исключением случая, когда вы **резко нажмете** на педаль, преодолев **точку сопротивления**.

При этом действие ограничителя на мгновение прекратится, а на дисплее начнет мигать запрограммированный параметр скорости.

Со снижением скорости и возвратом к движению с запрограммированной скоростью мигание прекратится.

## Выход из режима ограничения скорости

- ☞ Поверните регулятор 1 в положение "0": с этого момента ограничитель будет отключен. Скоростной режим будет показан на спидометре.

## Контроль исправности



В случае выхода ограничителя из строя, вместо параметра скорости появится ряд мигающих тире. Обратитесь в сервисную сеть PEUGEOT или в специализированный техцентр для проверки системы.

- ! Система круиз-контроля не наделена способностью выдерживать заданную скорость на крутых спусках и при резких ускорениях: автомобиль может превысить ее. Чтобы исключить помехи, препятствующие свободному перемещению педалей:
  - правильно уложите и закрепите коврик на фиксаторах,
  - никогда не кладите под ноги уложенные один на другой коврики.



# Регулятор скорости

Это система, автоматически поддерживающая заданную водителем скорость автомобиля без нажатия на педаль акселератора.

**Включение системы** осуществляется вручную: при этом скорость движения автомобиля должна составлять не менее 40 км/ч и включена передача:

- четвертая - в механической коробке передач,
- вторая - в режиме ручного управления секвентальной или автоматической коробкой передач,
- положение **A** в секвентальной коробке передач или **D** - в автоматической.

**Отключение системы** осуществляется вручную или нажатием на педали тормоза или сцепления, или же при срабатывании системы динамической стабилизации в целях обеспечения безопасного вождения.

Нажав на педаль акселератора, можно на короткое время превысить запрограммированную скорость. Чтобы вернуться к запрограммированной скорости, достаточно отпустить педаль сцепления. При выключении зажигания запрограммированная скорость удаляется из памяти системы.

## Подрулевые переключатели

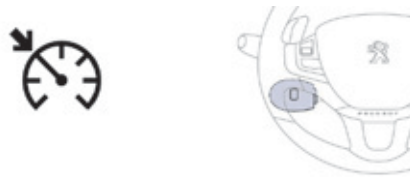

1. Выбор режима вождения: регулятор

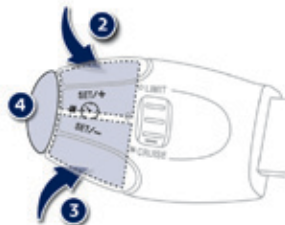

2. Увеличение заданного параметра скорости.
3. Уменьшение заданного параметра скорости.
4. Выключение / Возобновление работы регулятора.

## Индикация на панели приборов



4

Вся запрограммированная информация отражается на дисплее панели приборов.

5. Индикатор выключения / возобновления работы регулятора.
6. Контрольная лампа активного состояния регулятора.
7. Параметр заданной скорости.
8. Выбор параметра скорости из памяти системы.

**i** Регулятор скорости не избавляет водителя от обязанности соблюдать ограничения скоростных режимов и сохранять бдительность на дороге.

## Программирование

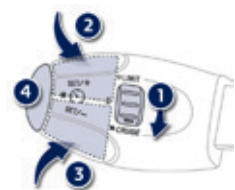

- ☞ Поверните регулятор 1 в положение "CRUISE": с этого момента регулятор активирован, но еще не включен (PAUSE). Необходимо включить его, чтобы система начала регулировать скоростной режим.
- ☞ Установите параметр скорости, разогнав автомобиль до желаемой, а затем нажмите на кнопку 2 или 3.

В дальнейшем вы можете изменять задаваемый Вами параметр скорости, пользуясь кнопками 2 и 3:

- с интервалом + или - 1 км/ч = краткими нажатиями,
- с интервалом + или - 5 км/ч = долгими нажатиями,
- с шагом + или - 5 км/ч = непрерывным нажатием.

- ☞ Выключайте регулятор нажатием на кнопку 4: это подтвердится на дисплее (PAUSE).
- ☞ Включение регулятора осуществляется повторным нажатием на кнопку 4.

## Превышение запрограммированной скорости

Превышение заданной скорости, как преднамеренное, так и случайное, приведет к миганию заданного параметра скорости на дисплее.

Со снижением скорости и возвратом к движению с запрограммированной скоростью мигание прекратится.

## Выход из режима регулятора скорости

- ☞ Поверните регулятор 1 в положение "0": с этого момента регулятор будет отключен. Скоростной режим будет показываться спидометром.

## Контроль исправности



В случае выхода регулятора из строя, вместо параметра скорости появится ряд мигающих тире. Обратитесь в сервисную сеть PEUGEOT или в специализированный техцентр для проверки системы.

- ! Сохраняйте бдительность за рулем, так как в момент корректирования заданной скорости длительным нажатием скорость автомобиля может резко возрасти или упасть. Запрещается пользоваться системой круиз-контроля на скользкой дороге или находясь в густом потоке транспорта. Система круиз-контроля не наделена способностью выдерживать заданную скорость на крутых спусках и при резких ускорениях: автомобиль может превысить ее. Во избежание случайного блокирования педалей:
  - правильно уложите и закрепите коврик на фиксаторах,
  - никогда не кладите под ноги уложенные один на другой коврики.

# Внесение скоростных режимов в память системы

Параметры скоростей вносятся в память системы круиз-контроля как в режиме ограничения (ограничитель скорости), так и в режиме регулирования скорости движения автомобиля (регулятор скорости). В память системы можно внести до пяти скоростных параметров. Несколько параметров содержатся в памяти системы по умолчанию.

## Внесение в память



Откройте главное меню, нажав на кнопку "МЕНЮ".



Выберите меню "Вождение".



На странице второго уровня выберите "Настройки скоростных режимов".

Выберите скоростной режим, параметр которого желаете изменить и нажмите на "Изменить".



- Наберите на клавиатуре новый скоростной параметр и подтвердите.
- Подтвердите изменения, чтобы сохранить их в памяти и закройте меню.



По соображениям безопасности, водитель должен осуществлять эти настройки только на неподвижном автомобиле.



Этой кнопкой можно выбрать все скоростные режимы.



Этой кнопкой можно снять выбор всех скоростных режимов.



Этой кнопкой можно восстановить заводские настройки.

## Выбор скорости из памяти системы

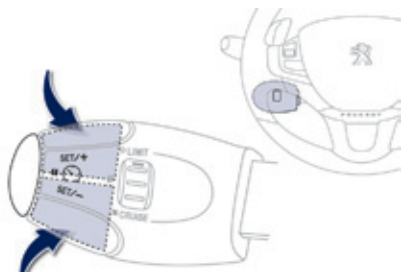

Чтобы выбрать скорость из памяти:

- ☞ нажмите на кнопку "+" или "-" и удерживайте ее; система выберет из памяти ближайший скоростной параметр,
- ☞ еще раз нажмите на кнопку "+" или "-" и удерживайте ее, чтобы выбрать из памяти другую скорость.

На панели приборов появится выбранный параметр скорости и информация о состоянии системы ("активна / не активна").

# Система автоматической парковки Park Assist

Активная парковочная система подбирает достаточное для парковки место и, взаимодействуя с системой управления, паркует на нем автомобиль.

Система воздействует на рулевой механизм, а водитель - на акселератор, тормоза, коробку передач и сцепление (при наличии МКП). При заходе на стоянку и при отъезде с нее система подает водителю визуальные и звуковые сигналы, обеспечивающие безопасность маневрирования. При этом может потребоваться совершить несколько маневров вперед-назад.

**!** Наличие системы Park Assist на автомобиле ни в какой мере не освобождает водителя от необходимости проявлять бдительность и отвечать за свои действия. Водитель обязан сохранять контроль над автомобилем и следить, чтобы его заезд на стоянку ничто не мешало. В некоторых случаях датчики могут "не заметить" мелкие препятствия, оказавшиеся в их "слепых зонах".

**!** В ходе автоматической парковки рулевое колесо совершает резкие повороты: не задерживайте его, не вставляйте руки в его спицы и уберите подальше от него свободную одежду, шарфики, ручные сумки и т.п. Это позволит избежать травм.

**i** Система не производит оценку мест для параллельной парковки, которые явно меньше или явно больше габаритной длины автомобиля. "Помощь при парковке" сама активируется при маневрировании, поэтому на дисплее может загореться контрольная лампа в сопровождении звукового сигнала, которые не влияют на парковку.

**i** Изменение размера шин (их замена высокопрофильными, зимними шинами и т.п.) может нарушить нормальный порядок автоматической парковки.

**i** Выбор типа маневра (въезд или выезд с параллельной парковки) не позволяет двигателю перейти в режим STOP, включаемый системой "стоп-старт". Включение системы в режиме STOP запускает двигатель.

Систему всегда можно перевести из автоматического режима в ручной, взяв рулевое колесо.



Данная система оказывает помощь при заезде на параллельную парковку и при отъезде с нее.

## Параллельная парковка

- Найдя свободное место для парковки, притормозите автомобиль до скорости менее 20 км/ч.

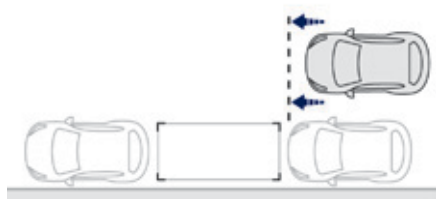

- Остановите автомобиль перед этим местом.



Чтобы активировать систему "Автоматическая парковка":

- Нажмите на эту кнопку. Лампа выключателя не загорается.

На дисплее появится сообщение.

- Выберите режим параллельной парковки. Лампа выключателя загорится.



- Включите указатели поворота в сторону парковки.



- Поезжайте вдоль свободного места со скоростью менее 20 км/ч, чтобы замерить его и держитесь на расстоянии 0,5... 1,5 м от ряда припаркованных автомобилей.

После замера свободного пространства появится сообщение, подтверждающее возможность парковки при наличии достаточного места.



- Поезжайте вперед, пока не появится новое сообщение.



- Включите передачу заднего хода и отпустите рулевое колесо.



Система помощи при парковке начинает работать.  
 Перемещаясь со скоростью менее 8 км/ч, продолжайте маневрировать, следуя указаниям, подаваемым системой "помощи при парковке", пока не появится сообщение о завершении маневра.  
 Лампа выключателя погаснет, при этом прозвучит звуковой сигнал.



Водитель вновь принимает управление автомобилем на себя.

## Выезд с параллельной парковки

- ☞ Собираясь уехать с параллельной парковки, запустите двигатель.



Чтобы активировать систему "Автоматическая парковка" на неподвижном автомобиле:

- ☞ Нажмите на эту кнопку.  
 Лампа выключателя не загорается.

На дисплее появится сообщение.

- ☞ Выберите режим убывтия с парковки.  
 Лампа выключателя загорится.
- ☞ Включите указатели поворота в сторону выезда с парковки.  
 При выезде контрольная лампа указателя поворота будет мигать при любом положении ручки переключателя.
- ☞ Включите передний или задний ход и отпустите рулевое колесо.

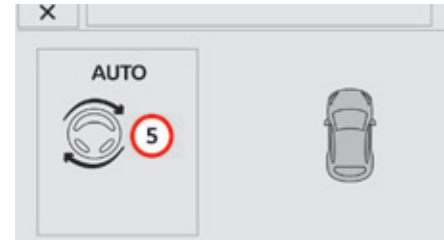

Система помощи при выезде с парковки начинает работать.  
 Перемещаясь со скоростью менее 5 км/ч, продолжайте маневрировать, следуя указаниям, подаваемым системой "помощи при парковке", пока не появится сообщение о завершении маневра.  
 Маневр будет считаться законченным после того как передняя ось автомобиля окажется за пределами места парковки.  
 Лампа выключателя погаснет, при этом прозвучит звуковой сигнал.



Водитель вновь принимает управление автомобилем на себя.

## Сбои в работе системы

Система перестает быть активной:

- при выключении зажигания,
- при заглушенном двигателе,
- если не предпринято никаких действий в течение 5 минут после выбора режима маневрирования,
- после длительного простоя автомобиля во время совершения маневра,
- если сработала противобуксовочная система ASR,
- если скорость движения автомобиля превысила допустимый порог,
- если водитель прервет вращение рулевого колеса,
- если водитель нажмет на выключатель системы Park Assist,
- в случае невозможности нормально поставить автомобиль (напр., требуется совершить слишком много маневров, чтобы припарковать или вывести автомобиль с парковки),
- если дверь водителя открыта,
- если переднее колесо наезжает на препятствие.

**!** Если система перестала работать во время маневрирования, ее необходимо вновь активировать, чтобы она продолжила замеры.

На дисплее появится сообщение.



Водитель должен принять управление автомобилем на себя.

## Отключение системы

Система автоматически отключается:

- при буксировке прицепа,
- если дверь водителя открыта,
- если автомобиль движется со скоростью выше 70 км/ч.

Для отключения системы на более продолжительный срок следует обратиться в сервисную сеть PEUGEOT или в специализированный техцентр.

## Контроль исправности

**SERVICE** При появлении сбоев в работе системы на панели приборов загорится этот сигнализатор и/или на дисплее появится сообщение в сопровождении короткого звукового сигнала.

Несколько секунд будет мигать контрольная лампа выключателя. Если сбой в системе произойдет во время ее работы, контрольная лампа погаснет.

**STOP**  В случае неисправности системы рулевого управления с усилителем, на панели приборов загорятся эти сигнализаторы.

Обратитесь в сервисную сеть PEUGEOT или в специализированный техцентр.

**!** Если расстояние от борта автомобиля до места парковки слишком велико, система может не справиться с его замером. Предметы, выходящие за габариты автомобиля, система Park Assist во время совершения маневров не учитывает.

**i** В ненастную погоду и зимой проверяйте отсутствие на датчиках грязи, инея или снега. В случае сбоев проверьте систему в сервисной сети PEUGEOT или в специализированном техцентре.

## Помощь при парковке

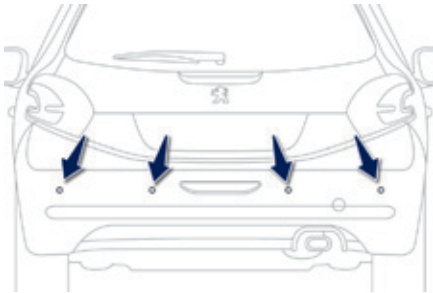

Система состоит из вмонтированных в бампер датчиков приближения к любому препятствию (пешеходу, автомобилю, дереву, изгороди и т.п.), оказавшемуся в зоне обнаружения. Некоторые препятствия, обнаруженные в начале маневра (столбы, вежи и т.п.), могут "потеряться из вида", если они окажутся в "слепой зоне".



Система помощи при парковке ни в коей мере не освобождает водителя от обязанности сохранять бдительность.

### Помощь при парковке задним ходом

Система активируется с включением передачи заднего хода. При этом звучит сигнал зуммера.

Работа системы прекратится, как только будет выключена передача заднего хода.



### Звуковое сопровождение маневра

О приближении к препятствию свидетельствует звуковой сигнал, частота которого возрастает с приближением автомобиля к препятствию. Местоположение препятствия определяется по звуку, исходящему от динамиков (правого или левого). Когда расстояние от автомобиля до препятствия составит менее 30 см, сигнал начнет звучать непрерывно.



4

### Визуальное сопровождение маневра

В дополнение к звуковому сигналу на многофункциональный дисплей выводится графический индикатор, на котором деления графика учащаются с приближением автомобиля к препятствию. При максимальном приближении к нему на дисплее появится символ "Опасно!".

## Отключение и включение системы помощи при парковке

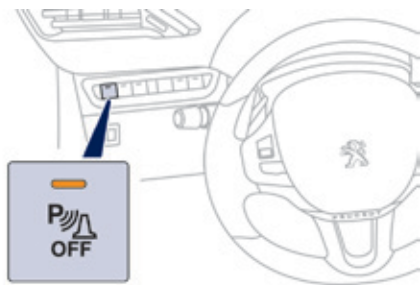

Система отключается нажатием на эту кнопку. При этом в кнопке загорится контрольная лампа. При повторном нажатии на кнопку система вновь станет активной. Контрольная лампа в кнопке погаснет.

**i** Функция отключается автоматически при буксировке прицепа или монтаже устройства для перевозки велосипедов (устройство для перевозки велосипедов и тягово-сцепное устройство для буксировки прицепа должны иметь рекомендацию компании PEUGEOT).

## Контроль исправности системы

**SERVICE** В случае неисправности системы, при включении передачи заднего хода на панели приборов загорится этот сигнализатор и/или на дисплее появится сообщение и прозвучит короткий звуковой сигнал. Обратитесь в сервисную сеть PEUGEOT или в специализированный техцентр.

**i** В пасмурную погоду или в зимнее время следите за тем, чтобы датчики не закрывались слоем грязи, инеем или снегом. При включении передачи заднего хода продолжительный сигнал зуммера будет свидетельствовать о загрязнении датчиков. Парктроник может реагировать на некоторые источники шума (мотоцикл, грузовик, отбойный молоток и т.п.), при этом будут срабатывать звуковые сигналы системы помощи при парковке.

# Переключатель световых приборов

Комбинированное устройство, служащее для управления системами освещения и световой сигнализации автомобиля.

## Основные световые приборы

На автомобиле имеются:

- стояночные огни, обеспечивающие лучшую видимость автомобиля,
- фары ближнего света, служащие для освещения дороги, не ослепляя остальных водителей,
- фары дальнего света - для улучшения видимости и обзора дороги, если она свободна от других участников движения,
- фары с направленным светораспределением (автоадаптивные) - для лучшего освещения дороги в поворотах.

## Дополнительные световые приборы

Остальные световые приборы используются для обеспечения видимости и светосигнализации в существующих условиях движения:

- задний противотуманный фонарь - чтобы Ваш автомобиль был лучше виден в туманную погоду,
- противотуманные автоадаптивные фары,
- дневные ходовые огни - чтобы Ваш автомобиль был заметнее для других участников дорожного движения в светлое время суток,
- сопровождающее освещение и дистанционное включение световых приборов при подходе к автомобилю.

## Автоматическое освещение

В зависимости от комплектации автомобиля, на нем можно настраивать автоматическую работу следующих функций:

- сопровождающее освещение,
- автоадаптивные фары,
- дистанционное включение световых приборов,
- дневное освещение (дневные ходовые огни),
- автоматическое включение световых приборов.

5

**i** В определенных погодно-климатических условиях (например, при низкой температуре, высокой влажности и т.д.) на внутренней поверхности стекол фар и задних фонарей на короткое время может оседать конденсат - это обычное явление; он исчезает в течение нескольких минут после включения фар.

## Кольцевой переключатель основных световых приборов

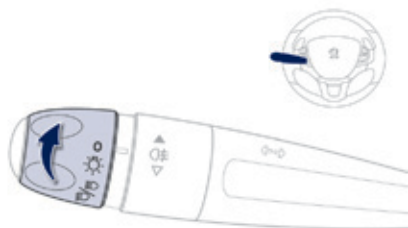

Вращая кольцо, установите соответствующий символ напротив метки.

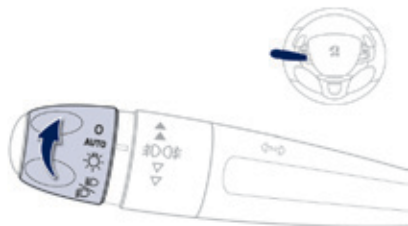

Модель без функции автоматического включения AUTO



При наличии функции автоматического включения AUTO

- O** Фары и фонари выключены.
- AUTO** Световые приборы работают в автоматическом режиме.
-  Включены только стояночные огни.
-  Включены фары ближнего и дальнего света.

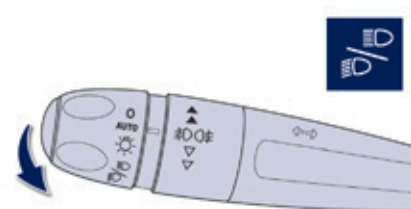

## Ручка переключателя света фар

Потяните ее, чтобы переключить ближний и дальний свет.

В режиме выключенных световых приборов и включенных стояночных огней водитель может включить фары дальнего света, потянув рычаг переключателя на себя (как при подаче проблескового сигнала) - они будут гореть, пока переключатель не будет опущен.

## Контрольные лампы и сигнализаторы

Работа включенных световых приборов подтверждается загоранием соответствующей контрольной лампы на приборной панели.

## Кольцевой переключатель противотуманных световых приборов

Они загораются вместе с фарами ближнего и дальнего света.

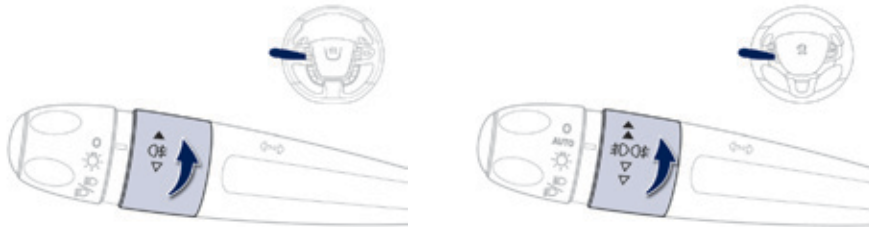

5

### Включение только заднего противотуманного фонаря

- ☞ Для включения противотуманного фонаря поверните кольцо переключателя вперед.
- При автоматическом выключении световых приборов (на автомобилях с функцией AUTO) противотуманный фонарь и фары ближнего света продолжат гореть.
- ☞ Для его выключения поверните кольцо переключателя назад.

### Передние противотуманные фары и задний противотуманный фонарь

- Поверните кольцевой переключатель:
- ☞ для включения передних противотуманных фар: вперед на одну позицию,
  - ☞ для включения заднего противотуманного фонаря: вперед на две позиции,
  - ☞ для выключения заднего противотуманного фонаря: назад на одну позицию,
  - ☞ для выключения передних противотуманных фар: назад на две позиции.

- При автоматическом выключении световых приборов (на автомобилях с функцией AUTO) или при ручном выключении фар ближнего света противотуманные световые приборы и стояночные огни продолжат гореть.
- ☞ Для выключения противотуманных световых приборов поверните кольцевой переключатель назад, при этом стояночные огни продолжат гореть.

**!** В ясную и дождливую погоду, как днем, так и ночью, пользование передними противотуманными фарами и задним противотуманным фонарем запрещено. При таких погодных условиях они могут оказывать ослепляющее действие на других участников дорожного движения. Они должны использоваться только во время тумана или снегопада. В данных климатических условиях включайте ручную противотуманные фонари и фары ближнего света, т.к. датчик освещенности может определять световое освещение как достаточное. Не забывайте выключать противотуманные фары и задний противотуманный фонарь, как только их необходимость отпадет.

**i** **Выключение световых приборов при выключении зажигания**

При выключении зажигания все фары гаснут, кроме фар ближнего света, если активирована система сопровождающего освещения.

**i** **Включение световых приборов после выключения зажигания**

Для повторного включения системы сопровождающего освещения, при выключенных фарах поверните кольцо в положение "0", затем по вашему выбору. Если водитель не выключил световые приборы, его известит об этом короткий звуковой сигнал, как только он откроет свою дверь. Невыключенные фары, кроме стояночных огней, погаснут сами не позднее, чем через 30 минут, во избежание разряда аккумуляторной батареи.

## Светодиодные фонари

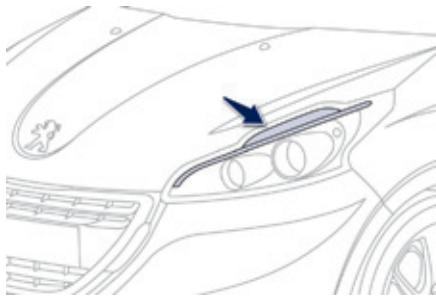

Эти фонари включаются сразу после пуска двигателя.

В зависимости от страны назначения, они используются:

- как дневные ходовые огни\* при вождении днем и как габаритные огни - ночью (в режиме "ходовые огни" они горят ярче),

либо

- как габаритные огни при дневном и ночном вождении.

\* Функция настраивается при помощи меню настроек систем автомобиля.

## Дневные ходовые огни

Обязательные в некоторых странах дневные ходовые огни автоматически включаются при пуске двигателя, чтобы автомобиль был заметнее для других участников дорожного движения.

Функцию дневных ходовых огней выполняют:

- в странах, где они предписаны правилами, фары ближнего света вместе со стояночными огнями и фонарями подсветки номерных знаков; там эту систему отключить нельзя.
- в остальных странах, где реализуется автомобиль, включаются специально предназначенные для этого огни (работающие на лампах накаливания или светодиодах); в данном случае систему можно активировать и отключать при помощи меню настроек систем автомобиля.

Переключатель световых приборов нужно установить на "0" или "AUTO" (дневной режим). Работа дневных ходовых огней прекращается переключателем световых приборов или с последующим пуском двигателя; при этом ее можно вновь активировать в любой момент.

При их работе подсветка передней панели (комбинации приборов, многофункционального дисплея, панели управления кондиционером воздуха и т.д.) не включается, за исключением случаев автоматического включения световых приборов или их включения самим водителем.

## Включение сопровождающего освещения вручную

Задержка выключения световых приборов служит для поддержания фар ближнего света во включенном состоянии в течение некоторого времени после выключения зажигания с тем, чтобы осветить водителю путь при выходе из автомобиля в условиях слабой освещенности.

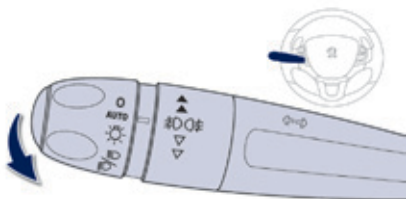

## Включение функции

- ☞ Выключите зажигание и подайте краткий "проблесковый сигнал" дальним светом фар при помощи выключателя световых приборов.
- ☞ Повторный "проблеск" останавливает действие функции.



Сопровождающее освещение можно также включить, нажав на кнопку световых приборов на ключе-пульте ДУ (см. рубрику "Ключ-пульт ДУ").

## Выключение функции

По истечении заданного промежутка времени освещение отключается автоматически.

## Стояночные огни

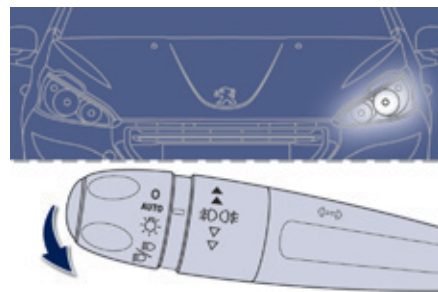

На автомобиле, припаркованном у обочины, стояночные огни загораются только со стороны проезжей части дороги.

- ☞ До истечения первой минуты после выключения зажигания переведите ручку переключателя световых приборов вверх или вниз - в зависимости от стороны, с которой находится проезжая часть (если, например, автомобиль припаркован справа, переведите переключатель вниз, чтобы включить стояночные огни слева).

При включении стояночных огней прозвучит звуковой сигнал, а на панели приборов загорится контрольная лампа соответствующего указателя поворота. Чтобы выключить стояночные огни, переведите переключатель световых приборов в среднее положение или включите зажигание.

## Автоматическое включение световых приборов

Габаритные фонари и ближний свет фар включаются автоматически в случае слабого наружного освещения или в некоторых случаях при включенном стеклоочистителе.

Они выключаются, как только наружное освещение приходит в норму, или стеклоочиститель выключен.

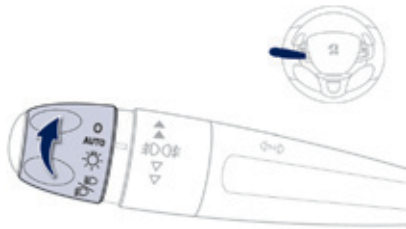

### Включение

- ☞ Поверните кольцевой выключатель в положение "АUTO". Активное состояние системы подтверждается сообщением на экране.

### Выключение

- ☞ Поверните кольцевой выключатель в любое иное положение. Выключение системы подтверждается сообщением на экране.

## Автоматическое включение сопровождающего освещения

Объединение сопровождающего освещения с системой автоматического включения фар дополнительно позволяет:

- установить продолжительность сопровождающего освещения на 15, 30 или 60 секунд,
- обеспечить автоматическое включение сопровождающего освещения, если система автоматического включения световых приборов активирована.

## Настройка системы



Продолжительность сопровождающего освещения настраивается в меню настроек бортовых систем.

## Контроль исправности

### SERVICE

В случае неисправности датчика освещенности включаются фары, на панели приборов загорается этот сигнализатор и/или на экране появляется сообщение и звучит зуммер. Обратитесь в сервисную сеть PEUGEOT или в специализированный техцентр.



В туманную погоду или в метель датчик наружного освещения может определить уровень освещенности как достаточный. Это значит, что автоматическое включение приборов освещения и световой сигнализации может не сработать. Не закрывайте датчик освещенности, расположенный вместе с датчиком дождя в центре ветрового стекла за зеркалом заднего вида, иначе он не сможет выполнять возложенные на него функции.

## Регулировка фар

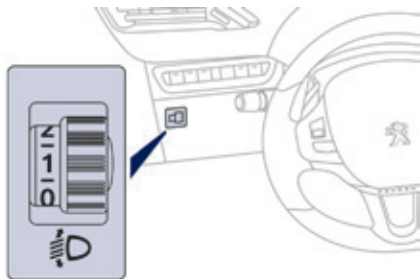

Чтобы не ослеплять других участников дорожного движения, необходимо отрегулировать угол наклона световых пучков фар в зависимости от загрузки автомобиля.

**0.** 1 или 2 человека на передних сиденьях.

- Промежуточное положение.

**1.** 5 человек.

- 5 человек + разрешенный максимальный груз.

**2.** Водитель + разрешенный максимальный груз.

### **i** Зарубежные поездки

Если придется водить в стране с движением, противоположным принятому в стране, где Вы приобрели автомобиль, необходимо изменить регулировку фар ближнего света так, чтобы не ослеплять водителей встречного транспорта. Обратитесь в сервисную сеть PEUGEOT или в специализированный техцентр.

**i** Начальное положение регулятора "0".

## Боковое статическое освещение

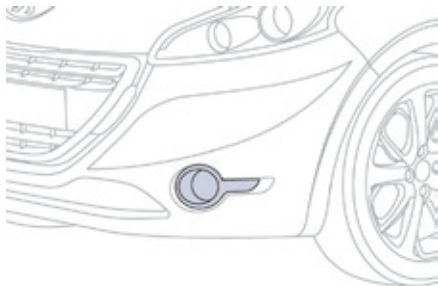

При движении на ближнем или дальнем свете, эта функция служит для освещения противотуманными фарами внутренней траектории виража, если скорость автомобиля менее 40 км/ч (при движении по городу, по извилистой дороге, при проезде перекрестков, при маневрировании на стоянке и т.п.).

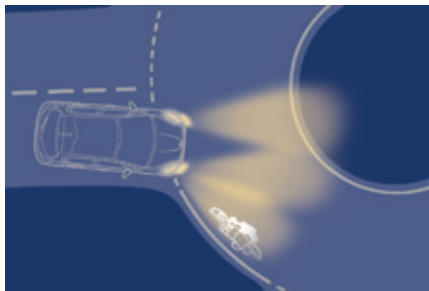

с боковым статическим освещением

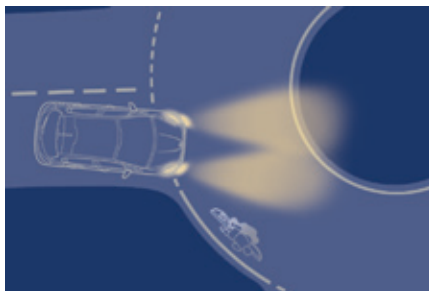

без бокового статического освещения

### Включение освещения

Данное освещение работает:

- при включении соответствующего указателя поворота, или
- при превышении определенного угла поворота рулевого колеса.

### Выключение освещения

Это освещение не включается:

- до достижения определенного угла поворота рулевого колеса,
- при скорости движения более 40 км/ч,
- при включенной передаче заднего хода.

### Настройка системы



Активация и отключение этой функции выполняется через меню настроек систем автомобиля. Данная функция активирована по умолчанию.

## Переключатель режимов стеклоочистителя

Передний и задний стеклоочистители позволяют водителю адаптироваться к условиям видимости на дороге в зависимости от погодных условий.

### Настраиваемые системы

В зависимости от комплектации автомобиля, на нем можно настраивать автоматическую работу следующих функций:

- автоматическое включение очистителя ветрового стекла,
- автоматическое включение очистителя заднего стекла при включении передачи заднего хода.

### Ручные переключатели

Включение и выключение стеклоочистителей осуществляется самим водителем.

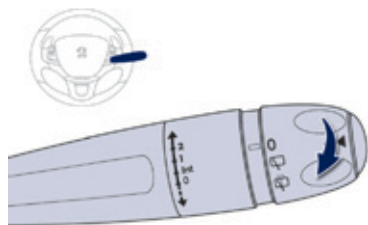

### При отсутствии функции автоматического включения стеклоподъемников

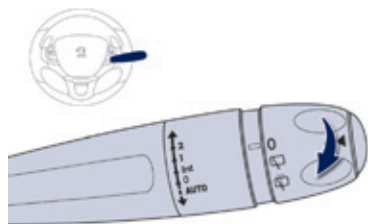

### При наличии функции автоматического включения AUTO

### Очиститель ветрового стекла

Режимы работы стеклоочистителя:

- 2** быстрый (при интенсивных осадках),
- 1** нормальный (при умеренном дожде),
- Int** прерывистый (в зависимости от скорости автомобиля),
- 0** выключен,
- ↓** прерывистый режим (нажмите книзу и отпустите),
- AUTO ↓** автоматический (нажмите вниз и отпустите), однократное включение (кратко потяните ручку на себя).

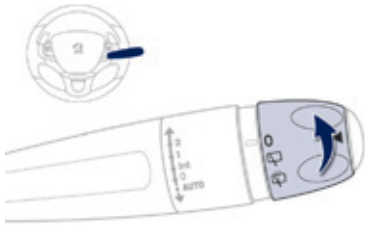

## Очиститель заднего стекла

Кольцевой выключатель очистителя заднего стекла:



выключен,



включен прерывистый режим,



работа одновременно с омывателем  
(с заданной продолжительностью).



При обильном снегопаде или интенсивном обледенении, а также при установке устройства для перевозки велосипедов на дверце багажника отключите в меню настроек систем автомобиля автоматическое включение очистителя заднего стекла.

## При движении задним ходом

При включении передачи заднего хода очиститель заднего стекла включится автоматически, если при этом включен очиститель ветрового стекла.

## Настройка



Активирование и отключение этой функции осуществляется в меню настроек систем автомобиля.

Автомобиль поступает в продажу с функцией, активированной по умолчанию.

## Омыватель ветрового стекла

Потяните за рычаг стеклоочистителя к себе. При этом на определенный промежуток времени включится стеклоомыватель и сразу вслед за ним - стеклоочиститель.

## Автоматическая работа переднего стеклоочистителя

Очиститель ветрового стекла включается автоматически, т.е. без вмешательства водителя, в случае дождя (датчик дождя расположен за внутрисалонным зеркалом заднего вида), при этом частота взмахов щеток автоматически регулируется в зависимости от интенсивности осадков.

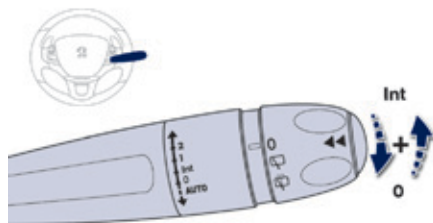
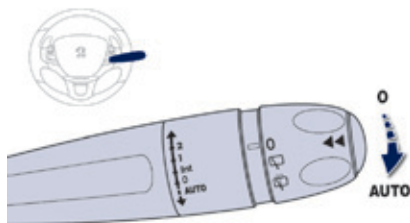

### Активирование



Кратко нажмите снизу на выключатель.

На панели приборов загорится световой индикатор и появится сообщение.

### Отключение



Еще раз кратко нажмите снизу на выключатель или переведите его в иное положение (Int, 1 или 2).

При этом на панели приборов погаснет световой индикатор и появится сообщение.

**i** После каждого выключения зажигания более чем на одну минуту, функцию автоматического включения стеклоочистителя необходимо активировать вновь, кратко нажав снизу на выключатель.

## Если функция неисправна

В случае неисправности автоматической функции стеклоочиститель будет работать в прерывистом режиме.

Проверьте систему в сервисной сети PEUGEOT или в специализированном техцентре.

**!** Не закрывайте датчик дождя, совмещенный с датчиком освещенности и расположенный на ветровом стекле за зеркалом заднего вида. Перед отправкой автомобиля в автоматическую моечную установку необходимо выключить автоматический режим стеклоочистителя. Зимой, перед тем как включить автоматический режим стеклоочистителя, необходимо сначала дожидаться полного оттаивания ветрового стекла.

## Перевод щеток стеклоочистителя в положение для обслуживания

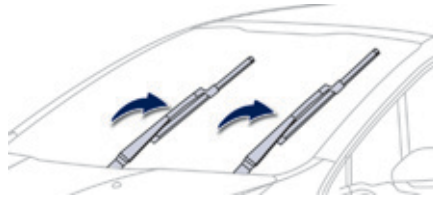

В этом положении щетки можно отвести от ветрового стекла.

Это необходимо для того, чтобы очистить их от грязи, либо заменить их. В зимнее время такая возможность позволяет приподнять их над стеклом.

- ☞ Перевод выключателя стеклоочистителя в любой режим до истечения первой минуты после выключения зажигания устанавливает щетки в вертикальное положение.
- ☞ Чтобы уложить щетки в исходное положение, включите зажигание, а затем - стеклоочиститель.

**i** Для обеспечения эффективной и надежной работы плоских щеток "flat-blade" рекомендуется:

- бережно обращаться с ними,
- систематически промывать их в мыльной воде,
- не использовать их для прижатия листа картона к ветровому стеклу,
- заменять их при первых признаках износа.

# Плафон

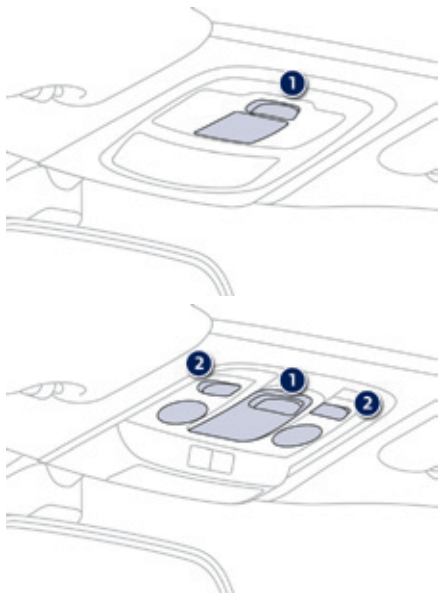

1. Плафон
2. Плафоны индивидуального освещения

## Плафон



В данном положении происходит постепенное увеличение яркости плафона:

- при отпирании автомобиля,
- при извлечении ключа из замка зажигания,
- при открывании двери,
- при нажатии на пульте дистанционного управления на кнопку определения местонахождения автомобиля.

Плафон постепенно гаснет:

- при запираии автомобиля,
- при включении зажигания,
- 30 секунд спустя после закрывания последней двери.



Выключен.



Включен.

- i** В режиме "Включен" время горения имеет различную продолжительность:
- при выключенном зажигании: около 10 минут,
  - в режиме экономии электроэнергии: около 30 секунд,
  - при работающем двигателе: без ограничения.

## Плафоны индивидуального освещения



Включите зажигание и нажмите на соответствующий выключатель.

**!** Следите за тем, чтобы никакие предметы не прикасались к плафону.

## Приглушенное освещение салона

Мягкое освещение салона улучшает визуальный комфорт в автомобиле в условиях недостаточной общей освещенности.



### Включение функции

В темное время суток подсвечивающие светодиоды (на потолке, комбинации приборов, в нишах для ног, на потолочном панорамном люке) загораются автоматически при включении стояночных огней.

### Выключение функции

Плафоны приглушенного освещения автоматически гаснут при выключении стояночных огней.



### Настройки

Подсветку центральной консоли и панорамного потолочного люка можно настраивать с панели аудиосистемы.

## Указатели поворотов

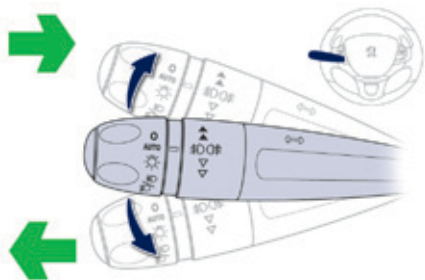

- ☞ Опустите в крайнее положение переключатель, чтобы включить указатель левого поворота.
- ☞ Поднимите в крайнее положение переключатель, чтобы включить указатель правого поворота.

**i** Если указатель поворота остается невыключенным более 20 секунд, громкость зуммера будет возрастать с увеличением скорости движения автомобиля выше 60 км/ч.

### Три вспышки указателя поворота

Коротко нажмите на ручку управления освещением вверх или вниз, без прохождения центрального фиксированного положения, соответствующие указатели поворота сработают три раза.

**i** Эта функция работает при любой скорости движения, но она особенно эффективна при смене полосы движения на скоростных автострадах.

## Аварийная световая сигнализация

Система визуального оповещения путем одновременного включения всех фонарей указателей поворотов, служащая для предупреждения других участников дорожного движения об аварии, движении на буксире или дорожно-транспортном происшествии.

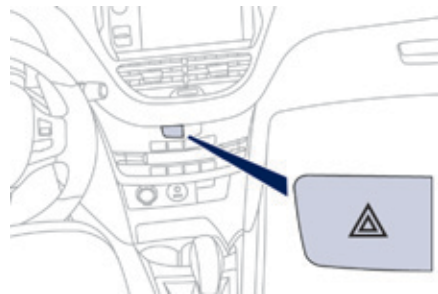

- ☞ Нажмите на этот выключатель, при этом все фонари указателей поворотов начнут мигать. Аварийная световая сигнализация может работать и при выключенном зажигании.

### Автоматическое включение аварийной световой сигнализации

В случае экстренного торможения и в зависимости от скорости замедления, автоматически загорятся фонари аварийной сигнализации. При первом же нажатии на педаль акселератора они гаснут.

- ☞ При необходимости их можно погасить, нажав на кнопку.

## Вызов технической или неотложной помощи

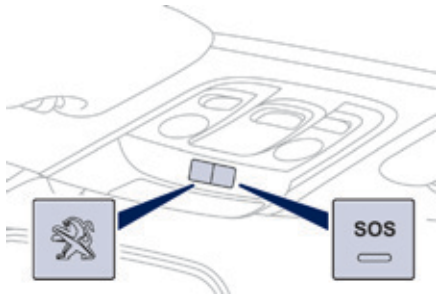

Пользуясь данной системой, Вы можете вызвать неотложную помощь, обратившись в службу технического содействия или в специальное подразделение PEUGEOT.

Подробную информацию об этой функции см. в рубрике "Аудиосистема и система телематики".

## Звуковой сигнал

Система звукового оповещения предназначена для предупреждения других участников дороги об угрожающей опасности.

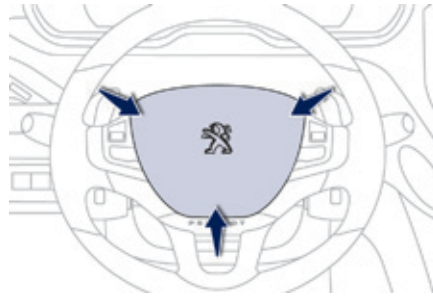

☞ Нажмите на центральную часть рулевого колеса.

**i** Используйте звуковой сигнал только в случаях, разрешенных правилами дорожного движения страны Вашего пребывания.

## Бортовая система контроля давления воздуха в шинах

Система предназначена для автоматического контроля давления воздуха в шинах на находящемся в движении автомобиле.

Она отслеживает давление воздуха в четырех колесах, как только автомобиль придет в движение.

Поступающая с датчиков информация сопоставляется системой с **эталонным давлением, которое следует выставлять при каждой корректировке давления в шинах и после замены колеса.**

В случае падения давления в одном или нескольких колесах, система мгновенно подает соответствующий сигнал.

 Система контроля давления воздуха в шинах не освобождает водителя от необходимости оставаться бдительным и нести ответственность за свои действия. Система не освобождает Вас от необходимости ежемесячно проверять давление воздуха в шинах вручную (в том числе и в запасном колесе), а также перед дальними поездками. Езда на спущенных шинах ухудшает устойчивость автомобиля на дороге, увеличивает тормозной путь, ведет к их преждевременному износу особенно в жестких условиях эксплуатации (при тяжелой загрузке, движении с очень высокой скоростью, в дальних поездках).



Вождение автомобиля на спущенных шинах повышает расход топлива.



Предписанные параметры давления воздуха в шинах Вашего автомобиля указаны на этикетке.

См. рубрику "Идентификационные данные".

Давление воздуха следует проверять на холодных шинах (по истечении одного часа после остановки, либо после поездки протяженностью до 10 км на умеренной скорости).

В противном случае (при замере давления на горячих шинах) сделайте поправку, прибавив 0,3 бар к величинам, указанным на этикетке.

## Сигнализатор падения давления



При падении давления воздуха загорается этот сигнализатор, звучит зуммер и, в зависимости от комплектации, появляется сообщение.

- ☞ Немедленно сбавьте скорость, не крутите резко руль и избегайте внезапных торможений.
- ☞ Как только условия дорожного движения позволят, при первой же возможности остановитесь.

**!** Вызванную падением давления деформацию шины не всегда можно обнаружить визуально. Поэтому не ограничивайтесь простым осмотром.

- ☞ В случае прокола, воспользуйтесь комплектом для экспресс-ремонта шины или запасным колесом (в зависимости от комплектации автомобиля),

или

- ☞ при наличии компрессора, например, в комплекте для временного ремонта шин, проверьте давление во всех четырех холодных шинах,

или

- ☞ при невозможности сразу замерить давление, осторожно поезжайте на медленной скорости.

**i** Сигнализатор падения давления будет гореть вплоть до повторной настройки системы.

## Настройка

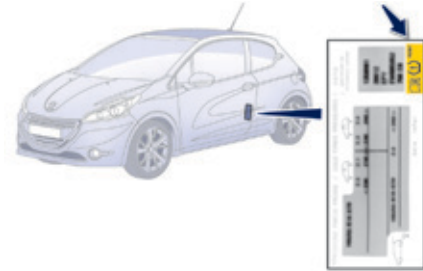

После каждой корректировки давления в одной или нескольких шинах, а также после замены одного или нескольких колес необходимо вновь настроить систему. Напоминание об этом содержится в этикетке на средней стойке со стороны водителя.

**!** Перед настройкой убедитесь, что давление во всех четырех шинах соответствует условиям эксплуатации автомобиля и отвечает требованиям, содержащимся на этикетке с параметрами давления. Система контроля падения давления в шинах не сообщает об ошибочном давлении во время ее настройки.

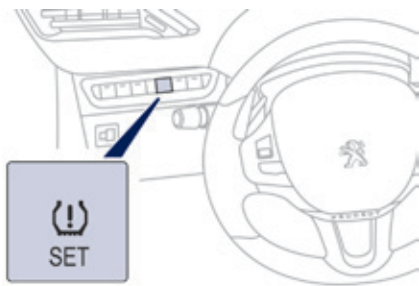

☞ Включите зажигание и на остановленном автомобиле нажмите на эту кнопку примерно на 3 секунды, затем отпустите ее - при этом раздастся звуковой сигнал, подтверждающий настройку системы.

**!** Сигнал о падении давления будет достоверным, только если инициализация системы осуществлена при надлежащем давлении во всех четырех колесах.

### **i** Цепи противоскольжения

После монтажа или снятия цепей противоскольжения повторная инициализация системы не требуется.

## Контроль исправности системы



Если сигнализатор падения давления воздуха мигает, а затем горит постоянно в сопровождении контрольной лампы сервиса, значит система неисправна. В таких случаях давление воздуха в шинах системой больше не контролируется. Проверьте систему в сервисной сети PEUGEOT или в специализированном центре.

**i** После любых работ, связанных с системой, необходимо проверить давление воздуха во всех четырех колесах и вновь настроить ее.

# Система динамической стабилизации ESC

В комплексную систему электронного управления динамикой автомобиля входят:

- антиблокировочная система ABS и электронный регулятор тормозных сил REF,
- усилитель экстренного торможения AFU,
- противобуксовочная система ASR,
- система динамической стабилизации CDS.

## Понятия и определения

### Антиблокировочная система ABS и электронный регулятор тормозных сил REF

Эти системы повышают устойчивость и управляемость автомобиля в режиме торможения и способствуют лучшему контролю управления на виражах, особенно на поврежденных и скользких дорогах.

Система ABS предотвращает блокировку колес в случае экстренного торможения. Система REF регулирует силу торможения на каждом колесе в отдельности.

### Усилитель экстренного торможения AFU

В случае экстренного торможения эта система позволяет быстрее развить оптимальное давление в тормозной системе, способствуя сокращению тормозного пути.

Система автоматически реагирует на скорость нажатия на педаль тормоза. При этом педаль становится несколько мягче, чем обычно, а эффективность торможения возрастает.

### Противобуксовочная система ASR

Эта система оптимизирует распределение тягового усилия между колесами, чтобы исключить их пробуксовку путем воздействия на тормозные механизмы ведущих колес и на работу двигателя. Она также помогает улучшить курсовую устойчивость автомобиля при разгоне.

### Система динамической стабилизации CDS

В случае значительного отклонения действительной траектории от той, которую задает водитель, эта система автоматически воздействует на тормозные механизмы одного или нескольких колес и на работу двигателя, чтобы вернуть автомобиль к движению по заданной траектории, если она не противоречит законам физики.

## Работа систем

### Антиблокировочная система ABS и электронный регулятор тормозных сил REF



Загорание контрольной лампы, сопровождаемое звуковым сигнализатором и сообщением на дисплее, свидетельствует о неисправности антиблокировочной

системы, которая может привести к потере курсовой устойчивости автомобиля при торможении.



Загорание контрольной лампы одновременно с сигнализатором "STOP", а также звуковым сигналом и сообщением на

дисплее свидетельствует о неисправности электронного регулятора тормозных сил REF, которая может привести к потере курсовой устойчивости автомобиля при торможении.

#### **Срочно остановите автомобиль.**

В обоих случаях Вам следует проконсультироваться в сервисной сети PEUGEOT или в специализированном техцентре.



При замене колес допускается устанавливать только сертифицированные для Вашей модели автомобиля колесные диски и шины. Нормальная работа антиблокировочной системы ABS может проявляться в легкой вибрации тормозной педали при торможении.



**В случае экстренного торможения, резко нажмите до упора на тормозную педаль, не ослабляя усилия.**

## Система динамической стабилизации CDS и противобуксовочная система ASR

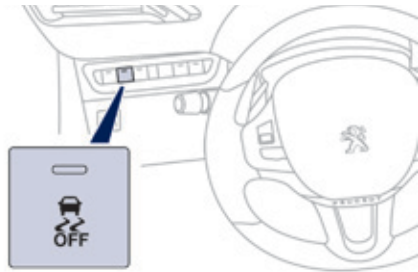

### Активирование системы

Обе системы активируются автоматически при каждом пуске двигателя.

В случае ухудшения сцепления колес с дорогой или потери траектории эти системы воздействуют на работу двигателя и тормозной системы.



В момент ее срабатывания на панели приборов начинает мигать этот сигнализатор.

### Отключение

В особо тяжелых условиях вождения (трогание по грязи, застревание в снегу, езда по зыбкому грунту и т.д.) возникает необходимость отключить систему CDS, чтобы колеса, буксуя, обеспечивали автомобилю сцепление с дорогой.



При первой же возможности систему рекомендуется включить вновь.

☞ Нажмите на эту кнопку. Загорится контрольная лампа кнопки, означающая, что система CDS больше на работу двигателя не влияет.

### Повторное включение системы

Система активируются автоматически после каждого выключения зажигания или по достижении скорости движения 50 км/ч, за исключением автомобилей с бензиновым двигателем 1,6 L THP 155 и THP 200.



☞ Еще раз нажмите на эту кнопку, чтобы активировать систему принудительно.

## Если система неисправна



Загорание этого сигнализатора в сопровождении зуммера и сообщения на экране свидетельствует о неисправности системы.

Обратитесь в сервисную сеть PEUGEOT или в специализированный техцентр, чтобы проверить исправность системы.



Система CDS способна обеспечивать дополнительную безопасность при условии соблюдения нормального стиля вождения, но ее наличие в комплектации автомобиля не должно побуждать водителя идти на неоправданные риски и разгонять автомобиль до чрезмерных скоростей.

Нормальная работа системы основана на обязательном соблюдении требований производителя, предъявляемых к качеству шин и колесных дисков, компонентов тормозной системы, к бортовой электронике и качеству сборочных работ и технического обслуживания в сервисной сети PEUGEOT. Если Ваш автомобиль побывал в столкновении, обратитесь в сервисную сеть PEUGEOT или в специализированный техцентр, чтобы проверить исправность системы.

# Ремни безопасности

## Ремни безопасности передних сидений

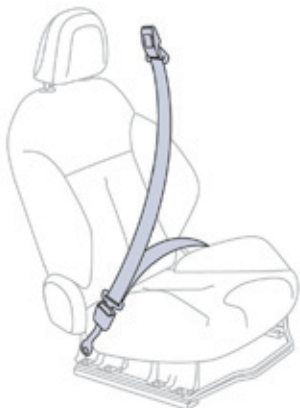

Передние ремни безопасности оборудованы пиротехническими натяжителями и ограничителями усилия натяжения. Такая система эффективно защищает водителя и переднего пассажира в момент фронтальных и боковых столкновений в ДТП. При достаточно сильном ударе натяжители мгновенно затягивают ремни безопасности и плотно прижимают тела водителя и пассажира к спинкам сидений. Система пиротехнических натяжителей ремней безопасности работает только при включенном зажигании. Ограничитель натяжения уменьшает давление ремня на тело, оптимизируя защиту.



### Пристегивание ремня

- ☞ Потяните за ляжку и вставьте язычок в паз замка.
- ☞ Потяните за ляжку чтобы убедиться, что ремень пристегнулся.

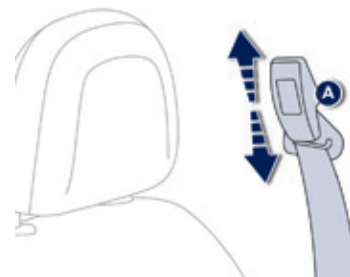

### Регулировка ремня по высоте (на 5-дверной модификации)

- ☞ Чтобы опустить верхнюю точку крепления ремня, сожмите фиксатор **A** и передвиньте его вниз.
- ☞ Чтобы поднять точку крепления, переместите фиксатор **A** вверх.

### Отстегивание ремня

- ☞ Нажмите на красную клавишу замка.
- ☞ Придерживайте ремень при его сматывании.

## Сигнализатор непристегнутого / отстегнутого ремня безопасности



При включении зажигания на панели приборов загорится этот сигнализатор.

Он будет гореть еще некоторое время, если находящийся на переднем сиденье пассажир не пристегнул свой ремень безопасности. По истечении этого времени сигнализатор погаснет, если ремень безопасности водителя пристегнут. Если у водителя и/или пассажира ремень не пристегнут, то, по достижении скорости выше 20 км/ч, сигнализатор начнет мигать в сопровождении зуммера, звучащего с нарастающей громкостью в течение 2 минут. По истечении двух минут сигнализатор продолжит гореть до тех пор, пока водитель и/или пассажир не пристегнется.

## Ремни безопасности задних сидений

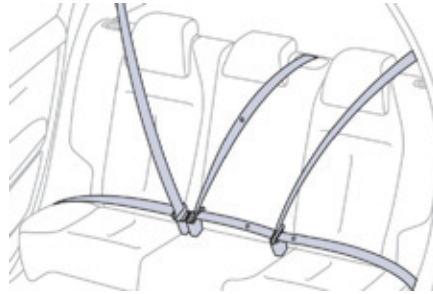

Задние сиденья оборудованы трехточечными ремнями безопасности, а ремни боковых сидений снабжены ограничителями натяжения.

### Пристегивание ремня

- ☞ Потяните за ляжку и вставьте язычок в паз замка.
- ☞ Потяните за ляжку чтобы убедиться, что ремень пристегнулся.

### Отстегивание ремня

- ☞ Нажмите на красную клавишу замка.
- ☞ Придерживайте ремень при его сматывании.
- ☞ Переместите пряжки боковых ремней вдоль спинки вверх, чтобы защелки ремней не стучали о боковую обивку.

### Сигнализатор отстегнутого ремня безопасности



По достижении скорости выше 20 км/ч, этот сигнализатор мигает в сопровождении нарастающего звукового сигнала в течение двух минут, если задний пассажир или пассажиры отстегнут свой ремень.

Через две минуты он будет постоянно гореть до тех пор, пока пассажир или пассажиры не пристегнутся.

**I** Водитель обязан убедиться, что пассажиры правильно пользуются ремнями безопасности и что все они пристегнулись перед началом поездки.

Независимо от Вашего местонахождения в автомобиле всегда пристегивайтесь ремнем безопасности, даже при поездках на короткие расстояния.

Не путайте запорные скобы и замки ремней, иначе они не выполнят своих защитных функций.

Ремни оборудованы инерционной катушкой с автоматической подгонкой длины лямки по Вашей фигуре. При отстегивании ремня за ненадобностью его лямка автоматически сматывается на катушку.

Пристегиваясь и отстегиваясь, следите за тем, чтобы ремень правильно сматывался на катушку.

Тазовая лямка ремня должна располагаться как можно ниже на бедрах.

Плечевая лямка должна располагаться на плече у основания шеи.

Инерционные катушки оборудованы механизмом автоматической блокировки ремней на случай дорожно-транспортного происшествия, экстренного торможения или опрокидывания автомобиля. Вы можете разблокировать ремень, твердо потянув лямку и затем отпустив ее, чтобы она сматалась.

Чтобы эффективно выполнять свою защитную функцию, ремень безопасности:

- должен прилегать к телу как можно плотнее,
- не должен подвергаться систематическому вытягиванию для проверки не скручена ли лямка,
- должен использоваться для пристегивания одного человека,
- не должен иметь надрывов или следов износа,
- не должен подвергаться конструктивным изменениям или переделкам, чтобы не нарушить его надежность и прочность.

В соответствии с действующими требованиями безопасности, все работы, касающиеся ремней безопасности на вашем автомобиле, должны осуществляться компетентными специалистами в специализированном техническом центре, где имеется оборудование марки PEUGEOT.

Ремни безопасности следует периодически проверять в сервисной сети PEUGEOT или в специализированном техцентре, особенно при обнаружении на них признаков повреждения. Для чистки лямок ремней безопасности пользуйтесь водным раствором мыла или специальным составом для очистки тканевых поверхностей, имеющимся в продаже в сервисной сети PEUGEOT. После складывания или перемещения сиденья или заднего дивана убедитесь, что ремень безопасности занимает правильное положение и смотан на катушку.

## Перевозка детей

Используйте соответствующее детское кресло, если ребенку менее 12 лет или его рост не превышает 1 м 50 см. Запрещается пристегивать более одного пассажира одним ремнем безопасности. Никогда не перевозите ребенка на своих коленях.

Дополнительную информацию см. в рубрике "Детские кресла".

## В случае столкновения

**В зависимости от характера и силы столкновения автомобиля** пиротехнический преднатяжитель ремня может сработать до и независимо от срабатывания модуля надувных подушек безопасности. Срабатывание преднатяжителей сопровождается детонационным хлопком с одновременным выделением безвредного дыма воспламенителем пиротехнического патрона, встроенного в систему. В любом случае на панели приборов загорится сигнализатор неисправности системы подушек безопасности.

После любого дорожно-транспортного происшествия необходимо проверить, а возможно и заменить ремни безопасности в сервисной сети PEUGEOT или в специализированном техцентре.

## Подушки безопасности

Надувные подушки безопасности предназначены для дополнительной защиты водителя и пассажиров (кроме пассажира, расположенного сзади на среднем сиденье) в случае попадания автомобиля в ДТП. Подушки дополняют защитное действие ремней безопасности, оборудованных преднатяжителями (не касается пассажира, расположенного сзади на среднем сиденье). В случае столкновения электронные датчики удара регистрируют и мгновенно анализируют силу фронтальных и боковых ударов в зонах их расположения:

- при резком ударе подушки безопасности мгновенно разворачиваются и надуваются, повышая защиту находящихся в салоне людей (за исключением пассажира, расположенного сзади на среднем сиденье); сразу после удара подушки быстро уменьшаются в объеме, чтобы не закрывать видимость и не препятствовать возможности покинуть автомобиль,
- при менее сильных ударах, при наезде на автомобиль сзади и иногда при его опрокидывании подушки безопасности могут не сработать; в таких случаях защиту обеспечивает только ремень безопасности.

**!** При выключенном зажигании подушки безопасности не работают. Система подушек безопасности срабатывает только единожды. При повторном столкновении (в данном ДТП или в последующем) подушка безопасности больше не срабатывает.

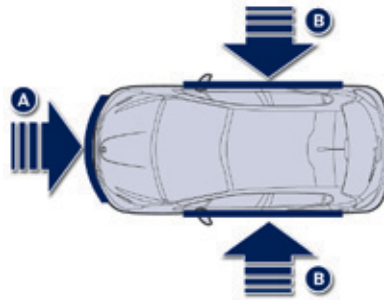

### Зоны расположения датчиков удара

- А. Зона фронтального удара.
- В. Зона бокового удара.

**!** Срабатывание пиротехнической системы подушек безопасности сопровождается негромким хлопком и выделением легкой дымки. Эта дымка безвредна, но особо восприимчивых она может раздражать. Хлопок сработавшего патрона одной или нескольких подушек безопасности может на короткое время слегка заложить уши.

### Фронтальные подушки безопасности

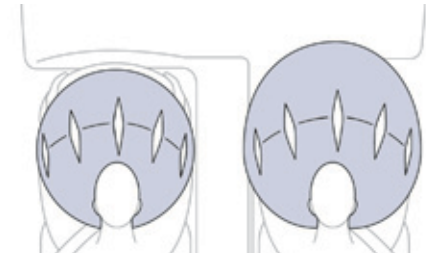

Данная система служит для защиты головы и грудной клетки водителя и переднего пассажира и их предохранения от травм в случае сильного фронтального столкновения автомобиля в ДТП. Подушка безопасности водителя встроена в ступицу рулевого колеса, а переднего пассажира - в панель над перчаточным ящиком.

### Срабатывание подушек

Подушки срабатывают, в том числе и подушка переднего пассажира (если она не отключена) при резком фронтальном ударе, направленном горизонтально в направлении от передней части автомобиля к задней и приходящемся либо на всю зону А, либо на ее часть. В момент срабатывания передняя подушка безопасности надувается, располагаясь между грудной клеткой и головой переднего пассажира и рулем, со стороны водителя, и панелью приборов со стороны пассажира, чтобы смягчить удар водителя и переднего пассажира о панель приборов.



### Отключение подушки безопасности

Отключать можно только фронтальную подушку безопасности пассажира:

- ☞ **выключите зажигание** и вставьте ключ в выключатель подушки безопасности пассажира,
- ☞ поверните его в положение **"OFF"**,
- ☞ выньте его из этого положения.



При включенном зажигании, пока подушка будет оставаться отключенной, эта контрольная лампа будет продолжать гореть.



Для безопасной перевозки ребенка обязательно отключайте подушку безопасности переднего пассажира, если устанавливаете на его место детское кресло "спинкой вперед". В противном случае, резкий выброс подушки при ее срабатывании может привести к ранению или гибели ребенка.

### Восстановление активного состояния подушки

Убрав с сиденья детское кресло, **выключите зажигание** и поверните выключатель в положение **"ON"**, чтобы вновь активировать подушку безопасности и обеспечить защиту переднего пассажира в случае аварии.

### Контроль исправности



В случае загорания этого сигнализатора на панели приборов в сопровождении зуммера и сообщения на многофункциональном дисплее, обратитесь в сервисную сеть PEUGEOT или в специализированный техцентр для проверки системы. Может случиться так, что подушки не сработают от резкого удара при попадании автомобиля в ДТП.



Если этот сигнализатор мигает, обратитесь в сервисную сеть PEUGEOT или в специализированный техцентр. Иначе может случиться так, что подушка безопасности переднего пассажира не сработает в случае резкого удара в ДТП.



В случае неисправности, сообщенной любым из двух сигнализаторов, не сажайте пассажира на переднее сиденье (ни взрослого, ни ребенка). Проверьте систему в сервисной сети PEUGEOT или в специализированном техцентре.

## Боковые подушки безопасности



Боковые подушки безопасности предназначены для защиты водителя и пассажира переднего сиденья от травм грудной клетки, между тазобедренным суставом и плечом. Обе подушки встроены в каркас спинки сиденья со стороны двери.

### Срабатывание подушек

Подушка срабатывает со своей стороны независимо от другой в случае сильного бокового удара извне в зону **В**, направленного внутрь автомобиля перпендикулярно к продольной оси в горизонтальной плоскости. Боковая подушка заполняет пространство между тазобедренным суставом и плечом пассажира переднего сиденья и соответствующей дверной панелью.

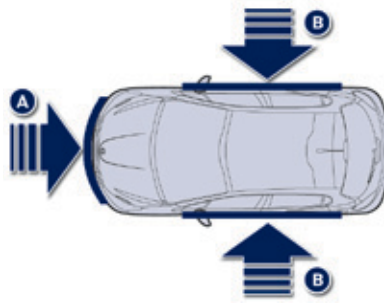

### Зоны расположения датчиков удара

- А. Зона фронтального удара.
- В. Зона бокового удара.

### Оконные подушки-шторы

Оконные подушки срабатывают в случае сильного бокового удара, защищая водителя и пассажиров (кроме пассажира, расположенного сзади на среднем сиденье) и снижая при этом риск получить травму головы.

Подушки-шторы встроены в стойки и в верхнюю часть потолка.

### Срабатывание подушек

Подушка-штора срабатывает одновременно с соответствующей боковой подушкой в случае сильного бокового удара извне в зону **В**, направленного перпендикулярно к продольной оси в горизонтальной плоскости. Надувная штора заполняет пространство между расположенными на передних или задних сиденьях пассажирами и окнами.

### Нарушения в работе



Если этот сигнализатор загорелся в сопровождении зуммера и сообщения на дисплее, обратитесь в сервисную сеть PEUGEOT или в специализированный техцентр для проверки системы. Иначе может случиться так, что подушки не сработают от резкого удара при попадании автомобиля в ДТП.



При незначительных боковых касаниях, а также при опрокидываниях, подушка может не сработать. При фронтальных столкновениях и ударах сзади подушка не должна срабатывать.

**!** Для обеспечения наибольшей эффективности подушек безопасности необходимо выполнять следующие правила:

Сесть, приняв естественное вертикальное положение.

Пристегнуться своим ремнем безопасности, который должен быть правильно отрегулирован.

Ничего не размещать между людьми, сидящими на передних сиденьях, и подушками безопасности (детей, животных, предметы и т.п.). Они могут помешать работе подушек или поранить людей, сидящих на передних сиденьях.

После аварии или угона автомобиля необходимо обязательно проверить систему подушек безопасности.

Работы с системами подушек безопасности проводить нужно в сервисной сети PEUGEOT или в специализированном техцентре.

Даже при соблюдении перечисленных правил сохраняется риск получить травму или легкие ожоги верхней части тела и головы в случае срабатывания подушки безопасности. Следует помнить, что она раскрывается практически мгновенно (за тысячные доли секунды), после чего она сразу же начинает сдуваться - при этом через предусмотренные в ней клапаны из нее выпускается горячий газ.

### **Фронтальные подушки безопасности**

Не водите автомобиль, удерживая рулевое колесо за спицы, и не кладите руки на ступицу рулевого колеса.

Пассажиру запрещается класть ноги на панель управления.

Не курите - при надувании подушек безопасности это может привести к ожогам или ранениям сигаретой или трубкой.

Запрещается снимать и протыкать ступицу рулевого колеса, в которой находится подушка, или подвергать ее сильным ударам.

Ничего не прикрепляйте и не приклеивайте к рулевому колесу и панели приборов - это может привести к ранениям при срабатывании подушек безопасности.

### **Боковые подушки безопасности**

На сиденья допускается надевать только сертифицированные чехлы, не мешающие срабатыванию боковых подушек безопасности. Чтобы узнать, какие чехлы предназначены для Вашего автомобиля, обратитесь за консультацией в сервисную сеть PEUGEOT.

См. рубрику "Дополнительное оборудование".

Запрещается привинчивать или приклеивать какие-либо предметы к спинкам сидений (напр., для одежды и т.п.). Это может привести к травмированию грудной клетки и рук в случае срабатывания боковых подушек безопасности.

Не приближайтесь к двери ближе, чем это необходимо.

### **Надувные оконные подушки-шторы**

Запрещается прикреплять или приклеивать какие-либо предметы к потолку салона. Это может привести к травмированию головы в случае срабатывания подушки-шторы.

При наличии на автомобиле потолочных поручней, запрещается отвинчивать их, так как ими же прикреплены к потолку и подушки-шторы.

## Общая информация о детских креслах

При разработке автомобиля специалисты PEUGEOT уделили много внимания проблеме безопасной перевозки детей, но безопасность ваших детей также зависит и от вас.

Для надлежащего обеспечения безопасности детей соблюдайте следующие рекомендации:

- в соответствии с европейским законодательством, **все дети моложе 12 лет, либо ростом менее 1 м 50 см должны перевозиться в специальных детских креслах, прошедших сертификацию на соответствие нормам безопасности, учитывающих их весовые показатели** и устанавливаемых на сиденьях, оборудованных ремнями безопасности или креплениями ISOFIX\*,
- **по статистике, для безопасной перевозки детей лучше использовать задние сиденья автомобиля,**
- **детей весом менее 9 кг перевозите только в положении "спинкой вперед" как на переднем сиденье, так и на заднем.**

**i** Специалисты PEUGEOT рекомендуют размещать детей на задних боковых сиденьях автомобиля:

- "спинкой вперед" до достижения ими 3-летнего возраста,
- "лицом вперед" после достижения ими 3-летнего возраста.

\* Перевозка детей в автомобиле регламентируется в каждой стране собственным законодательством. Изучите правила, действующие в вашей стране.

## Установка детского кресла на заднем сиденье

### "Спинкой вперед"

При размещении детского кресла "спинкой вперед" **на заднем сиденье** передвиньте переднее сиденье вперед и выпрямите его спинку так, чтобы кресло, установленное "спинкой вперед", не касалось его.

### "Лицом вперед"

При размещении детского кресла "лицом вперед" **на заднем сиденье** передвиньте переднее сиденье вперед и выпрямите его спинку так, чтобы усажженный в кресле "лицом вперед" ребенок не касался его ногами.



Убедитесь, что ремень безопасности надежно натянут. Если сиденье снабжено опорной стойкой, убедитесь, что она прочно стоит на полу. Если понадобится, отрегулируйте переднее сиденье.

## Установка детского кресла на переднем сиденье



### "Спинкой вперед"

При установке детского кресла для перевозки ребенка "спинкой вперед" на **сиденье переднего пассажира**, отодвиньте его в крайнее заднее положение, поднимите подушку и выпрямите спинку.

Подушку безопасности пассажира следует обязательно отключать. Иначе **надувшаяся подушка безопасности может тяжело травмировать или повлечь гибель ребенка.**



### "Лицом вперед"

При установке детского кресла для перевозки ребенка "лицом вперед" **на сиденье переднего пассажира**, это сиденье следует сдвинуть максимально назад, привести его в верхнее положение, выпрямить спинку и оставить включенной подушку безопасности переднего пассажира.

- i** Убедитесь, что ремень безопасности надлежаще натянут. Убедитесь, что, кроме как с пассажирским сиденьем, детское кресло больше ни с чем не соприкасается.

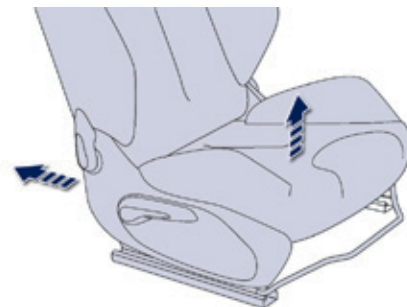

Сиденье пассажира в крайнем верхнем положении и максимально отодвинуто назад.

# Отключение фронтальной подушки безопасности пассажира

**!** Никогда не устанавливайте удерживающие системы для перевозки ребенка "спинкой вперед" на сиденье с неотключенной фронтальной подушкой безопасности. Это может привести к гибели или травмированию ребенка.

Этикетки с этим указанием наклеены на противосолнечный козырек пассажира с обеих сторон. Согласно действующей регламентации, это предупреждение помещено далее на страницах на всех необходимых языках.

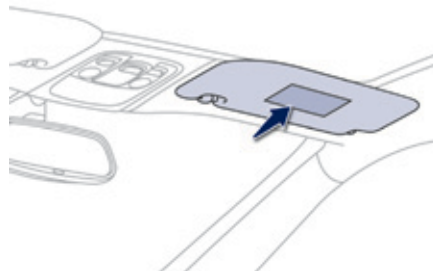
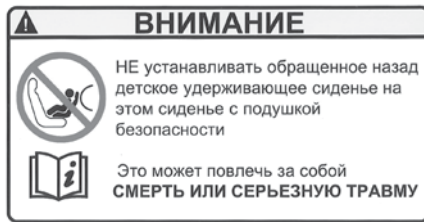

Отключение подушки безопасности пассажира ("OFF")



**▶** Подробную информацию об отключении фронтальной подушки безопасности пассажира читайте в рубрике "Подушки безопасности".

AR	لا يجب أبدا تركيب نظام لإجلاس الطفل الوجه باتجاه الورااء على مقعد سيارة مجهز بوسادة أمان هوائية أمامية مغلقة، فقد يؤدي هذا إلى التسبب بموت الطفل أو بإصابات خطيرة لديه.
BG	НИКОГА НЕ инсталирайте детско столче на седалка с АКТИВИРАНА предна ВЪЗДУШНА ВЪЗГЛАВНИЦА. Това можеда причини СМЪРТ или СЕРИОЗНО НАРАНЯВАНЕ на детето.
CS	NIKDY neumist'ujte dětské zadržné zařízení orientované směrem dozadu na sedadlo chráněné AKTIVOVANÝM čelním AIRBAGEM. Hrozí nebezpečí SMRTI DÍTĚTE nebo VÁŽNĚHO ZRANĚNÍ.
DA	Brug aldrig en bagudvendt barnestol på et sæde der er beskyttet af en aktiv airbag. Død eller alvorlig skade på barnet kan forekomme.
DE	Verwenden Sie NIEMALS einen Kindersitz oder Babyschale gegen die Fahrtrichtung bei AKTIVIERTEM Airbag, TOD oder ERNSTHAFTE VERLETZUNGEN können die Folge sein.
EL	Μη χρησιμοποιείτε ΠΟΤΕ παιδικό κάθισμα με την πλάτη του προς το εμπρός μέρος του αυτοκινήτου, σε μια θέση που προστατεύεται από ΜΕΤΩΠΙΚΟ αερόσακο που είναι ΕΝΕΡΓΟΣ. Αυτό μπορεί να έχει σαν συνέπεια το ΘΑΝΑΤΟ ή το ΣΟΒΑΡΟ ΤΡΑΥΜΑΤΙΣΜΟ του ΠΑΙΔΙΟΥ
EN	NEVER use a rearward facing child restraint on a seat protected by an ACTIVE AIRBAG in front of it, DEATH or SERIOUS INJURY to the CHILD can occur
ES	NO INSTALAR NUNCA EL SISTEMA DE RETENCIÓN PARA NIÑOS DE ESPALDAS AL SENTIDO DE LA CIRCULACIÓN SOBRE UN ASIENTO PROTEGIDO CON UN COJÍN INFLABLE FRONTAL ( AIRBAG ) ACTIVADO. ESTO PUEDE CAUSAR LA MUERTE DEL BEBE O HERIRLO GRAVEMENTE.
ET	Ärge kasutage kunagi lapse turvatooli seljaga sõidusuunas sõiduki istmel mis on kaitstud AKTIVEERITUD TURVAPADJAGA. See võib põhjustada lapsele RASKEID VIGASTUSI või SURMA.
FI	ÄLÄ KOSKAAN aseta lapsen turvaistuinta selkä ajosuuntaan istuimelle, jonka edessä suojana on käyttöön aktivoitu TURVATYYNY. Sen laukeaminen voi aiheuttaa LAPSEN KUOLEMAN tai VAKAVAN LOUKKAANTUMISEN.
FR	NE JAMAIS installer de système de retenue pour enfants faisant face vers l'arrière sur un siège protégé par un COUSSIN GONFLABLE frontal ACTIVÉ. Cela peut provoquer la MORT de l'ENFANT ou le BLESSER GRAVEMENT
HR	NIKADA ne postavljati dječju sjedalicu leđima u smjeru vožnje na sjedalo zaštićeno UKLJUČENIM prednjim ZRAČNIM JASTUKOM. To bi moglo uzrokovati SMRT ili TEŠKU OZLJEDU djeteta.
HU	SOHA ne használjon menetiránynak háttal beszerelt gyermekülést olyan ülésen, amely AKTÍVÁLT ÁLLAPOTÚ (BEKAPCSOLT) FRONTLÉGSZÁKKAL van védve. Ez a gyermek halálát vagy súlyos sérülését okozhatja.
IT	NON installare MAI seggiolini per bambini posizionati in senso contrario a quello di marcia su un sedile protetto da un AIRBAG frontale ATTIVATO. Ciò potrebbe provocare la MORTE o FERITE GRAVI al bambino.
LT	NIEKADA neirenkite vaiko pilaikymo priemonės su atgal atgrežtu vaiku ant sėdynės, kuri saugoma VEIKIANČIOS priekinės ORO PAGALVĖS. Įsiskleidus oro pagalvei vaikas gali būti MIRTINAI arba SUNKIAI TRAUMUOTAS.
LV	NAV PIĻĻAUVJAMS uzstādīt uz aizmuguri vērstu bērnu sēdekļi priekšējā pasažiera vietā, kurā ir AKTIVIZĒTS priekšējais DROŠĪBAS GAISA SPĪLVENS. Tas var izraisīt BĒRNA NĀVI vai radīt NOPIETNUS IEVAINOJUMUS.

MT	Qatt m'ghandek thalli tifel/tifla marbut f'siggu dahru lejn l-Airbag attiva, ghalix tista' tikkawza korriment serju jew anke mewt lit-tifel/tifla
NL	Plaats NOOIT een kinderzitje met de rug in de rijrichting op een zitplaats waarvan de AIRBAG is INGESCHAKELD. Bij het afgaan van de airbag kan het KIND ERNSTIG OF DODELIJK GEWOND raken.
NO	Installer ALDRI et barnesete med ryggen mot kjøreretningen i et sete som er beskyttet med en frontal AKTIVERT KOLLISJONSPUTE, BARNET risikerer å bli DREPT eller HARDT SKADET.
PL	NIGDY nie instalować fotelika dziecięcego w pozycji "tyłem do kierunku jazdy"na siedzeniu wyposażonym w CZOŁOWĄ PODUSZKĘ POWIETRZNĄ w stanie AKTYWNYM.W przeciwnym razie dziecko narażone będzie na ŚMIERĆ lub BARDZO POWAŻNE OBRAŻENIA CIAŁA w momencie wyzwolenia poduszki powietrznej
PT	NUNCA instale um sistema de retenção para crianças de costas para a estrada, num banco protegido por um AIRBAG frontal ACTIVADO. Esta instalação poderá provocar FERIMENTOS GRAVES ou a MORTE da CRIANÇA.
RO	Nu instalati NICIODATA un sistem de retinere pentru copii, dispus cu spatele in directia de mers, pe un loc din vehicul protejat cu AIRBAG frontal ACTIVAT. Aceasta ar putea provoca MOARTEA COPILULUI sau RANIREA lui GRAVA.
RU	ВО ВСЕХ СЛУЧАЯХ ЗАПРЕЩАЕТСЯ использовать обращенное назад детское удерживающее устройство на сиденье, защищенном ФУНКЦИОНИРУЮЩЕЙ ПОДУШКОЙ БЕЗОПАСНОСТИ, установленной перед этим сиденьем. Это может привести к ГИБЕЛИ РЕБЕНКА или НАНЕСЕНИЮ ЕМУ СЕРЬЕЗНЫХ ТЕЛЕСНЫХ ПОВРЕЖДЕНИЙ
SK	NIKDY nepoužívajte na prednom sedadle chránenom AKTÍVNYM AIRBAGOM detské zadrživacie zariadenie umiestnené v proti smere jazdy. Môže to spôsobiť SMŔť, alebo VÁŽNE ZRANENIE DIEŤAŤA.
SL	NIKOLI ne nameščajte otroškega sedeža s hrbtom v smeri vožnje, če je VARNOSTNA BLAZINA pred sprednjim sopotnikovim sedežem AKTIVIRANA. Takšna namestitvev lahko povzroči SMRT OTROKA ali HUDE POŠKODBE.
SR	NIKADA ne koristite dečje sedište koje se okreće unazad na sedištu zaštićenim AKTIVNIM VAZDUŠNIM JASTUKOM ispred njega, jer mogu nastupiti SMRT ili OZBILJNA POVREDA DETETA.
SV	Använd ALDRIG en bakåtvänd barnstol i ett säte skyddat av en AKTIV AIRBAG framför det. Det kan orsaka ALLVARLIGA eller DÖDLIGA skador på barnet.
TR	KESİNLİKLE HAVA YASTIĞI AKTİF olan ön koltuğa yüzü arkaya dönük bir çocuk koltuğu yerleştirmeyiniz. Bu ÇOCUĞUN ÖLMESİNE veya ÇOK AĞIR YARALANMASINA sebep olabilir.

## Детские сиденья, рекомендованные PEUGEOT

PEUGEOT предлагает ряд детских кресел из своего каталога, закрепляемых **трехточечным ремнем безопасности**.

### Группа 0+: от новорожденных до 13 кг



#### L1

Кресло "RÖMER Baby-Safe Plus"  
Устанавливается "спинкой вперед".

### Группы 2 и 3: от 15 до 36 кг



#### L4

Кресло "KLIPPAN Optima"  
Начиная с 22 кг (примерно с 6 лет) следует использовать только  
сиденье-бустер.



#### L5

"RÖMER KIDFIX"  
Может фиксироваться при помощи креплений ISOFIX.  
Ребенок пристегнут ремнем безопасности.

# Размещение детских кресел, закрепляемых ремнем безопасности

В соответствии с европейской регламентацией, приведенная здесь таблица дает представление о возможности размещения детских кресел, закрепляемых ремнем безопасности и сертифицированных как "универсальные" (а) в зависимости от весовой группы ребенка и места установки в салоне автомобиля.

Весовая группа / примерный возраст					
Место		До 13 кг (группы 0 (b) и 0+) До 1 года	От 9 до 18 кг (группа 1) От 1 до 3-х лет	От 15 до 25 кг (группа 2) От 3-х до 6 лет	От 22 до 36 кг (группа 3) От 6 до 10 лет
Сиденье переднего пассажира (c)					
- с бустером		<b>U(R)</b>	<b>U(R)</b>	<b>U(R)</b>	<b>U(R)</b>
- без бустера		<b>U*</b>	<b>U*</b>	<b>U*</b>	<b>U*</b>
Задние боковые сиденья (d)		<b>U</b>	<b>U</b>	<b>U</b>	<b>U</b>
Заднее среднее сиденье (d)		<b>U</b>	<b>U</b>	<b>U</b>	<b>U</b>

**U:** сиденье, адаптированное под установку детского кресла, закрепляемого ремнем безопасности и сертифицированного как "универсальное" для перевозки ребенка в положении "спинкой вперед" и/или "лицом вперед".

**U(R):** то же, что и **U**, устанавливается на штатное сиденье, которое следует поднять на максимальную высоту и отодвинуть в крайнее заднее положение.

**U\*:** то же, что и **U**, с выпрямленной спинкой.

(a) универсальное детское кресло: детское кресло, устанавливаемое на всех моделях автомобилей при помощи ремня безопасности.

(b) группа 0: от новорожденных до младенцев весом до 10 кг. Не допускается устанавливать колыбели и "люльки" на сиденье переднего пассажира.

(c) перед тем, как разместить ребенка на этом месте, см. правила, действующие в Вашей стране.

(d) для установки детского кресла на заднем сиденье "спинкой вперед" или "лицом вперед" подвиньте вперед переднее сиденье и выпрямите его спинку, чтобы освободить место для детского кресла и ног ребенка.

**!** Перед установкой детского кресла со спинкой на сиденье пассажира снимите и уберите подголовник. После снятия детского кресла верните подголовник на место.

## Рекомендации по правильной установке детского кресла

**!** Небрежная установка детского кресла в автомобиле снижает надежность защиты ребенка в случае столкновения.

Проверьте, не попал ли под детское сиденье ремень безопасности или его лямка - они могут нарушить устойчивость кресла.

Не забывайте пристегивать ремни безопасности или лямки детского кресла так, чтобы они плотно прилегали к его телу, даже при переездах на короткие расстояния.

Закрепляя детское кресло при помощи ремня безопасности, убедитесь, что ремень плотно прилегает к нему и надежно удерживает его на штатном сиденье автомобиля. Если пассажирское сиденье, на котором Вы сидите, регулируется, передвиньте его, если понадобится, вперед.

Размещая ребенка сзади, всегда оставляйте достаточное пространство между передним сиденьем и:

- детским креслом, установленным "спиной вперед",
- ногами ребенка, усаженного в кресле "лицом вперед".

Для этого передвиньте вперед сиденье переднего пассажира и, если потребуется, выпрямите спинку.

Для оптимальной установки детского кресла поставьте его так, чтобы его спинка располагалась как можно ближе к спинке штатного сиденья автомобиля или, по возможности, касалась его. Перед установкой детского кресла со спинкой на сиденье пассажира снимите с него подголовник.

Уберите подголовник в надежное место или закрепите его так, чтобы он не превратился в стремительно летящий "снаряд" в случае резкого торможения. После снятия детского кресла верните подголовник на место.

### Дети на переднем сиденье

В каждой стране действуют свои, местные, правила перевозки детей на передних сиденьях. Изучите законы, принятые в Вашей стране.

Отключайте подушку безопасности переднего пассажира сразу при установке на его сиденье детского кресла "спиной вперед".

Если этого не сделать, надувшаяся в случае аварии подушка может привести к тяжелому травмированию или гибели ребенка.

### Установка кресла-бустера

Верхняя ветвь ремня должна проходить по плечу ребенка, не затрагивая область шеи. Убедитесь, что нижняя ветвь ремня безопасности расположена на бедрах ребенка.

Специалисты PEUGEOT рекомендуют Вам воспользоваться сиденьем-бустером со спинкой, оборудованной лямкой, правильно направляющим ленту ремня на уровне плеча.

В целях безопасности, не оставляйте:

- ребенка или детей в автомобиле одних без присмотра,
- ребенка или животное в автомобиле с закрытыми окнами, если он стоит на солнце,
- ключи в автомобиле в доступном для детей месте.

Во избежание случайного открывания детьми задних дверей и окон задних дверей пользуйтесь устройством блокировки дверных замков.

Не следует опускать стекла окон задних дверей более, чем на треть.

Для защиты детей от солнечных лучей установите на задних боковых окнах шторки.

## Крепления "ISOFIX"

Ваш автомобиль сертифицирован в соответствии с **последними нормативами**, предъявляемыми к системе ISOFIX.

Сиденья, представленные ниже, оборудованы креплениями ISOFIX, отвечающими требованиям этих нормативов:

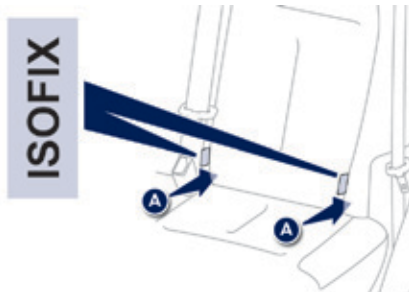
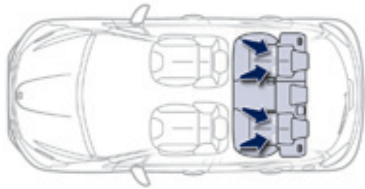

Конструктивно они состоят из трех проушин, имеющих на каждом сиденье:

- двух проушин **A**, расположенных за нижним изгибом спинки между спинкой и подушкой штатного сиденья автомобиля под этикетками "ISOFIX".

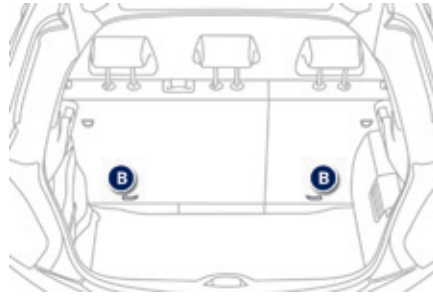

- расположенной за сиденьем проушины **B**, называемой "**Top Tether**", служащей для закрепления верхней лямки.

К проушине "top tether" прикрепляется верхняя лячка детских кресел, на которых она имеется. В случае фронтального столкновения она ограничивает опрокидывание кресла вперед. Конструкция замков "ISOFIX" обеспечивает надежную, прочную и быструю установку кресла для перевозки ребенка в Вашем автомобиле.

Во время установки детского кресла ISOFIX на заднее левое сиденье, перед тем как закрепить его, уберите в сторону задний центральный ремень безопасности, чтобы не защемить его установленным креслом.

**Детские кресла "ISOFIX"** оборудованы двумя замками, входящими в зацепление с двумя проушинами **A**.

Некоторые сиденья оборудованы также **верхней лячкой**, которая крепится к проушине **B**.

Чтобы прикрепить детское кресло к проушине "top tether":

- снимите и уберите передний подголовник перед установкой детского кресла на этом месте (установите его обратно после снятия детского кресла),
- протяните верхнюю лямку детского кресла за спинкой сиденья так, чтобы она прошла посередине между стержнями подголовника,
- зацепите верхнюю лямку за проушину **B**,
- натяните верхнюю лямку.

 Небрежная установка детского кресла в автомобиле снижает надежность защиты ребенка в случае ДТП.

 Строго соблюдайте предписания по монтажу, содержащиеся в руководстве, приложенном к детскому креслу.

 О возможности установки детских кресел "ISOFIX" в Вашем автомобиле читайте в сводной таблице.

## Сертифицированное детское кресло ISOFIX, рекомендованное PEUGEOT для вашего автомобиля

**RÖMER Duo Plus ISOFIX**  
(типоразмер B1)

**Группа 1: от 9 до 18 кг**



Устанавливается для перевозки только "лицом вперед".  
Крепится к проушинам **A**, так же, как к проушине **B**,  
называемой TOP TETHER, при помощи верхней лямки.  
Перевозка в 3 положениях: сидячем, полулежачем и положении лежа.

- i** Это кресло можно также устанавливать на штатных сиденьях автомобиля, не оборудованных креплениями ISOFIX. В этом случае его обязательно следует прикреплять к штатному сиденью автомобиля трехточечным ремнем безопасности. Отодвиньте переднее сиденье автомобиля так, чтобы ноги ребенка не касались его спинки.

## Сводная таблица размещения детских кресел ISOFIX

В соответствии с европейской регламентацией приведенная здесь таблица дает представление о возможности размещения детских кресел ISOFIX на штатных сиденьях автомобиля, оборудованных замками ISOFIX.

Типоразмер универсальных и полууниверсальных детских кресел ISOFIX, обозначаемый буквами от **A** до **G**, указывается на самом кресле рядом с логотипом ISOFIX.

	Вес ребенка / примерный возраст									
	Менее 10 кг (группа 0) До 6 месяцев		Менее 10 кг (группа 0) Менее 13 кг (группа 0+) До 1 года			От 9 до 18 кг (группа 1) От 1 до 3 лет				
Тип кресла ISOFIX	Колыбель		"спинкой вперед"			"спинкой вперед"		"лицом вперед"		
Типоразмер ISOFIX	F	G	C	D	E	C	D	A	B	B1
Сиденье переднего пассажира 	Не ISOFIX									
Задние боковые сиденья 	X		IL-SU*	IL-SU	IL-SU*	IL-SU	IUF IL-SU			
Заднее среднее сиденье 	Не ISOFIX									

**IUF:** сиденье, адаптированное под установку универсального детского кресла "Isofix Universal" для перевозки "лицом вперед", оборудованное верхней лямкой.

**IL-SU:** сиденье, адаптированное под установку полууниверсального детского кресла "Isofix Semi-Universal":

- для перевозки ребенка в положении "лицом вперед" с опорной стойкой или "спинкой вперед" с верхней лямкой,
- "лицом вперед" с опорной стойкой,
- в колыбели с верхней лямкой или с опорной стойкой.

Крепление кресла при помощи верхней лямки описано в параграфе "Крепления ISOFIX".

**X:** сиденье не адаптированное для установки на нем детского кресла указанной весовой группы.

\* Штатное сиденье следует переместить: подвиньте вперед сиденье переднего пассажира.

**!** Перед установкой детского кресла со спинкой на сиденье пассажира снимите и уберите подголовник. После снятия детского кресла верните подголовник на место.

## Механическая блокировка замков от открывания детьми

Система механической блокировки замков для предотвращения случайного отпирания задних дверей из салона.

Выключатели блокировки расположены на торцах задних дверей.

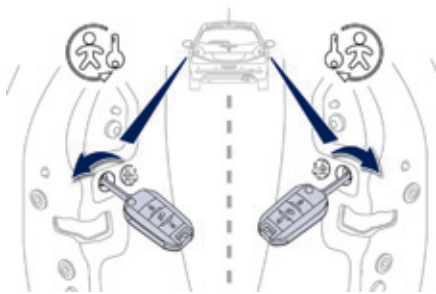

### Включение блокировки

- ☞ Поверните замок красного цвета до упора ключом зажигания:
  - в левую сторону для блокировки задней левой двери,
  - в правую сторону для блокировки задней правой двери.

### Выключение блокировки

- ☞ Поверните замок красного цвета до упора ключом зажигания:
  - в правую сторону для разблокирования задней левой двери,
  - в левую сторону для разблокирования правой двери.

## "Детская" блокировка замков с электроприводом

Система дистанционной блокировки замков и стеклоподъемников предназначена для предотвращения случайного отпирания задних дверей из салона.

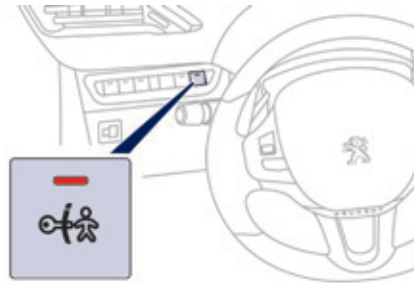

### Включение

- ☞ Включите зажигание и нажмите на эту кнопку.

При этом контрольная лампа кнопки загорится одновременно с сообщением, подтверждающим включение системы. Она будет гореть до тех пор, пока "детская блокировка" будет оставаться включенной. При этом двери по-прежнему можно открывать с внешней стороны и управлять задними стеклоподъемниками с места водителя.

### Отключение

- ☞ Включите зажигание и еще раз нажмите на эту кнопку.

При этом контрольная лампа кнопки погаснет одновременно с сообщением, подтверждающим отключение системы. Она не будет гореть до тех пор, пока "детская блокировка" будет оставаться отключенной.

**!** Любое иное состояние контрольной лампы будет свидетельствовать о неисправности электронной системы "детской" блокировки замков. Проверьте систему в сервисной сети PEUGEOT или в специализированном техцентре.

**!** Данная система работает независимо от системы центрального замка и никогда не заменяет его. Проверяйте исправность "детской" блокировки замков всякий раз, как включаете зажигание. Выходя из автомобиля, никогда не оставляйте ключ в замке зажигания, даже если отлучаетесь ненадолго.

## Комплект принадлежностей для временного устранения прокола в шине

В комплект входят компрессор и флакон с герметиком для заделки проколов, при помощи которого можно отремонтировать шину **на короткое время**, чтобы доехать до ближайшей мастерской.

С его помощью можно заделать большинство проколов, способных вывести колесо из строя, расположенных либо по центру протектора, либо на его боковине.

### Местонахождение ремкомплекта

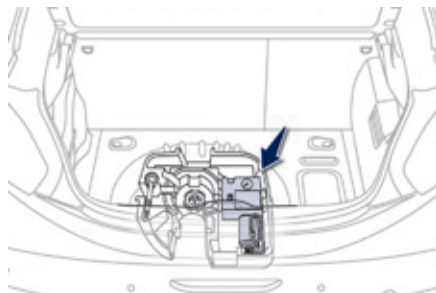

Комплект находится в специальном футляре под полом багажного отсека.

**i** Бортовая электрическая сеть автомобиля обеспечит работу включенного в нее компрессора на время, необходимое для ремонта поврежденного колеса или корректировки давления в спущенной шине.

### Содержание комплекта

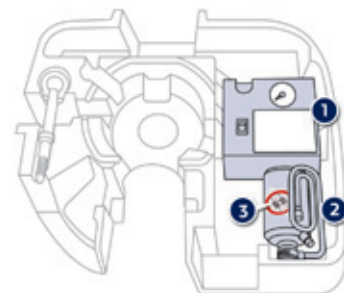

1. Компрессор 12 В с манометром в сборе.
2. Флакон с герметиком и шлангом в сборе.
3. Самоклеящаяся табличка с напоминанием о необходимости ограничивать скорость.

**i** Самоклеящуюся табличку необходимо наклеить в салоне в поле зрения водителя, чтобы не забыть, что вы едете на временном колесе.

**!** Во время движения на колесе, отремонтированном с помощью такого ремкомплекта, не превышайте скорость 80 км/час.

## Порядок действий при ремонте колеса



- ☞ Выключите зажигание.
- ☞ Наклейте в салоне автомобиля табличку с напоминанием о необходимости ограничивать скорость.

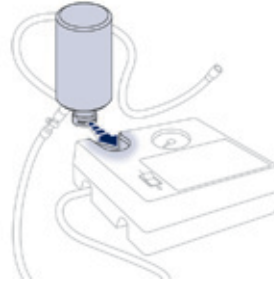

- ☞ Разверните шланг, расположенный под компрессором.
- ☞ Соедините шланг компрессора с флаконом, содержащим герметик.
- ☞ Переверните флакон с герметиком и закрепите его в специальном пазу на компрессоре.

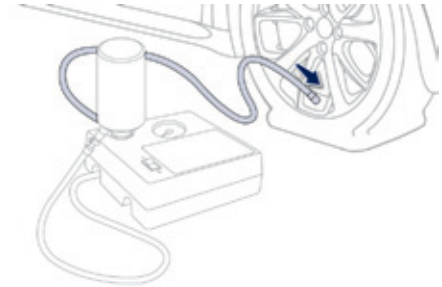

- ☞ Снимите с вентиля проколотого колеса колпачок и сохраните его в чистом месте.
- ☞ Соедините шланг флакона с вентилям проколотого колеса и прочно затяните.

**i** При заделке прокола постарайтесь не извлекать застрявшее в шине инородное тело.

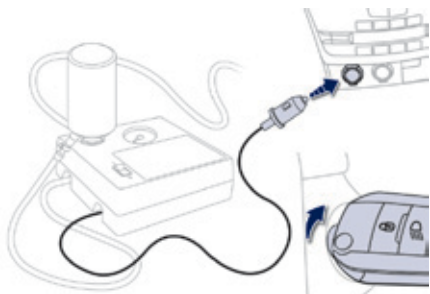

- ☞ Убедитесь, что выключатель компрессора повернут на "O".
- ☞ Полностью разверните электрошнур, расположенный под компрессором.
- ☞ Вставьте штекер компрессора в розетку 12 В на борту автомобиля.
- ☞ Включите зажигание.

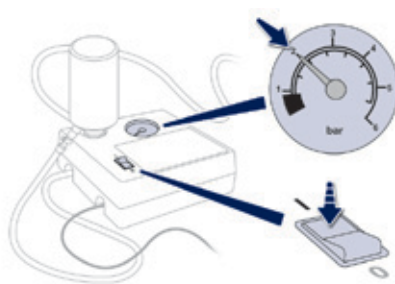

- ☞ Включите компрессор, переведя кнопку выключателя в положение "I" и накачайте колесо до достижения давления в нем 2,0 бар. Герметик подается в шину под давлением; не снимайте шланг с вентиля во время накачивания (чтобы не испачкаться брызгами).

**i** Если через пять-семь минут давление в шине не достигнет этого параметра, значит она не подлежит ремонту; обратитесь в сервисную сеть PEUGEOT или в специализированный техцентр, где Ваш автомобиль отремонтируют.

**!** Будьте осторожны в обращении с герметиком - в нем содержатся этиленгликоль, канифоль и др. вещества, раздражающие слизистую дыхательных путей и глаз. Его следует хранить в местах, недосягаемых для детей. Срок хранения герметика указан на флаконе. Не выбрасывайте использованный флакон куда попало, сдайте его в сервисную сеть PEUGEOT или отнесите на пункт сбора отходов. Не забудьте приобрести запасной флакон с герметиком в торгово-сервисной сети PEUGEOT или в специализированном техцентре.

## Контрольная проверка давления / Подкачивание и накачивание в быту

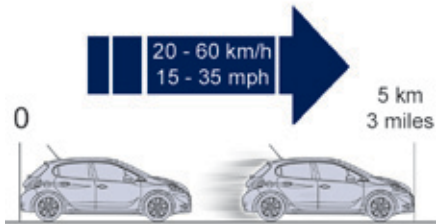

- ☞ Переведите выключатель на "0".
- ☞ Уберите комплект.
- ☞ Поезжайте сразу же, при этом около пяти километров следует проехать на медленной скорости (20... 60 км/ч), чтобы дать составу закрыть прокол.
- ☞ Сделайте остановку, чтобы проверить состояние шины и давление в ней, используя комплект для ремонта шин.

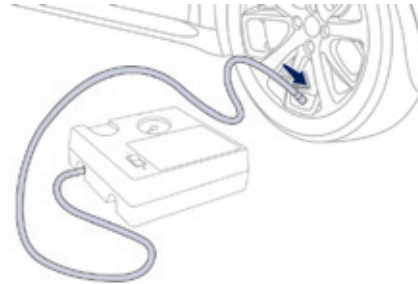

Компрессор также можно использовать без подачи герметика для контроля давления и подкачивания шин.

- ☞ Снимите с вентиля колеса колпачок и сохраните его в чистом месте.
- ☞ Разверните шланг, расположенный под компрессором.
- ☞ Наденьте шланг на вентиль и прочно затяните на резьбе.

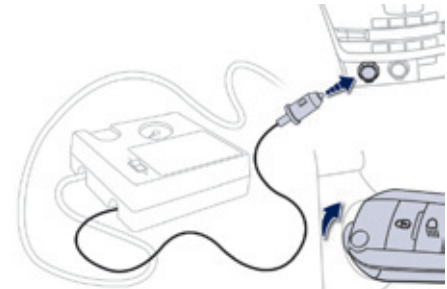

- ☞ Убедитесь, что выключатель компрессора повернут на "0".
- ☞ Полностью разверните электрошнур, расположенный под компрессором.
- ☞ Вставьте штекер компрессора в розетку 12 В на борту автомобиля.
- ☞ Включите зажигание.

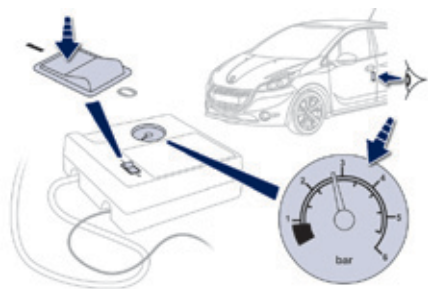

- ☞ Включите компрессор, переведя кнопку выключателя в положение "I" и доведите давление до значения, указанного в этикетке с параметрами для всех шин автомобиля.  
Чтобы спустить давление: нажмите на черную кнопку, расположенную на шланге компрессора возле вентиля.
- ☞ Как только давление дойдет до нормы, переведите выключатель на "O".
- ☞ Отсоедините шланг и уберите весь комплект.

### **i** Бортовая система контроля давления воздуха в шинах

После ремонта колеса контрольная лампа давления будет постоянно гореть до тех пор, пока не будет проведена перенастройка системы. Дополнительную информацию читайте в рубрике "Бортовая система контроля давления воздуха в шинах".

**!** В случае внесения изменений в параметры давления в одной или нескольких шинах, необходимо перенастроить систему контроля низкого давления в шинах". См. рубрику "Система контроля низкого давления в шинах".

# Замена колеса

Порядок действий при замене проколотого колеса запасным с использованием штатного комплекта инструментов.

## Доступ к инструментам

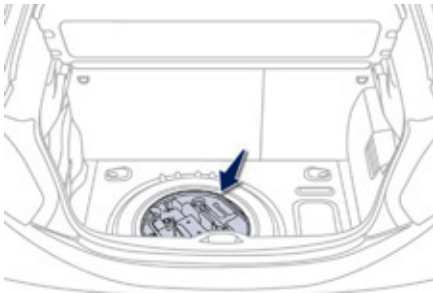

Комплект инструментов расположен под полом багажного отсека.

Чтобы достать инструменты:

- ☞ откройте багажник,
- ☞ приподнимите и уберите пол,
- ☞ достаньте модуль с инструментами.

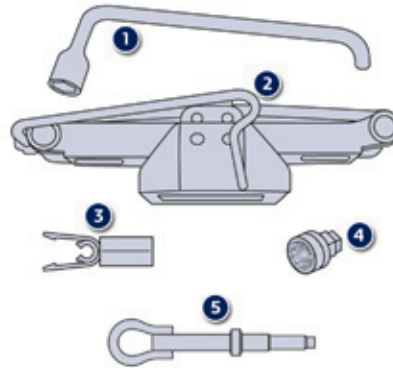

## Перечень инструментов\*

Перечисленные здесь инструменты предназначены только для Вашего автомобиля, а их набор зависит от его комплектации. Не используйте их для других целей.

1. Баллонный ключ.  
Служит для снятия колпака и отворачивания болтов крепления колеса.
2. Домкрат с ручкой в комплекте.  
Служит для поднятия автомобиля.

3. Съемник декоративных колпачков.  
Служит для снятия декоративных колпачков с колесных болтов на легкосплавных дисках.
4. Втулка для "антикражных" болтов (в перчаточном ящике).  
Используется в качестве переходника для отворачивания "антикражных" болтов баллонным ключом.
5. Буксирное кольцо.  
См. параграф "Буксировка автомобиля".

\* В зависимости от страны поставки автомобиля.

### **i** Колесо с колпаком

После установки колеса на место установите на него декоративный колпак, совместив его метку с воздушным вентилем, а затем придавив его ладонью по всей окружности.

## Доступ к запасному колесу

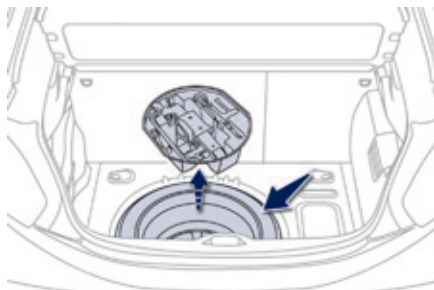

Запасное колесо находится в нише пола багажного отсека.

В зависимости от страны поставки, запасное колесо может быть смонтировано либо на штампованном диске, либо на легкосплавном, либо на неполноразмерном типа "галета".

О том, как его достать, читайте в разделе "Доступ к инструментам".

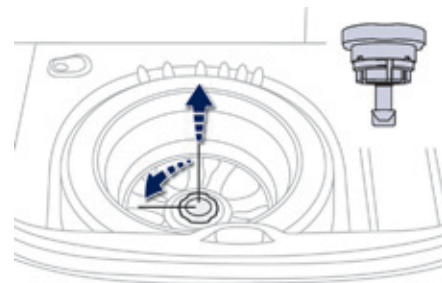

## Извлечение колеса

- ☞ Отверните расположенный в центре винт желтого цвета.
- ☞ Приподнимите запасное колесо со своей стороны и потяните его на себя.
- ☞ Выньте колесо из багажного отсека.

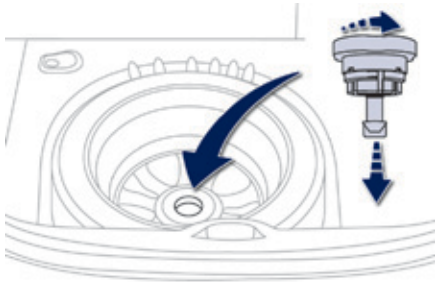

### Укладка колеса на место

- ☞ Уложите колесо в нишу багажного отсека.
- ☞ Отверните на несколько оборотов желтый винт, а затем установите его в центре колеса.
- ☞ Чтобы тщательно закрепить колесо, заверните винт полностью, пока не послышатся щелчки.

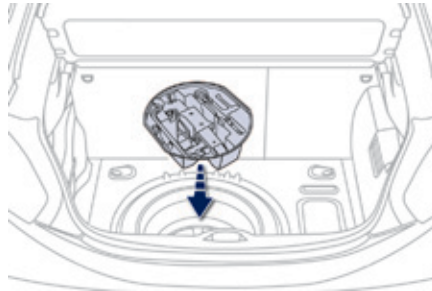

- ☞ В центре колеса уложите инструментальный модуль и закрепите его.

## Демонтаж колеса

### **i** Меры предосторожности

Установите автомобиль так, чтобы не мешать движению транспорта: при этом площадка должна быть, по возможности, твердой, горизонтальной и нескользкой. Включите стояночный тормоз, выключите зажигание и включите первую передачу\*, чтобы заблокировать колеса.

Убедитесь, что контрольные лампы стояночного тормоза горят, не мигая, на панели приборов.

Убедитесь, что в автомобиле никого не осталось, а Ваши пассажиры отошли от автомобиля на безопасное расстояние. Категорически запрещается находиться под автомобилем, стоящим только на домкрате; пользуйтесь подставками.

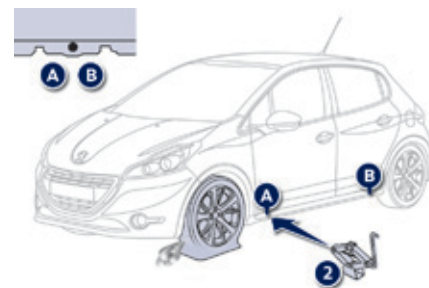
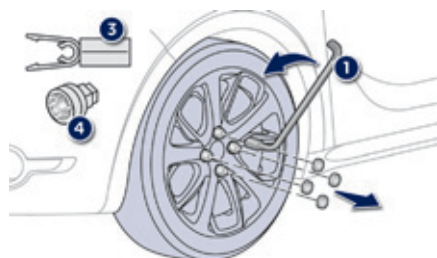

### Последовательность операций

- ☞ Снимите колпачки со всех колесных болтов при помощи съемника 3 (при наличии в комплектации).
- ☞ Наденьте переходник 4 на баллонный ключ 1, чтобы отвернуть антикражный болт (при наличии в комплектации).
- ☞ Ослабьте затяжку других болтов при помощи баллонного ключа 1.

- ☞ Установите пята домкрата 2 на землю и убедитесь, что она расположена в точности под верхней опорной точкой - передней A или задней B в нижней части кузова, расположенной ближе к заменяемому колесу.

\* В положение R на секвентальной коробке; в положение P - на автоматической коробке передач.

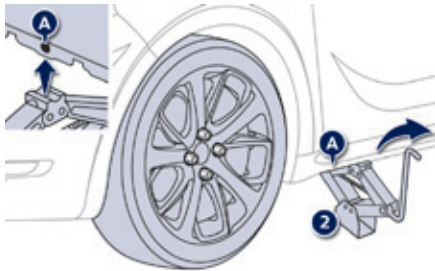

- ☞ Расправьте домкрат **2** так, чтобы его головка уперлась в верхнюю опорную точку **A** или **B**, используемую для вывешивания колеса; при этом опорная поверхность точки **A** или **B** должна войти в центральную часть головки домкрата.
- ☞ Поднимите автомобиль так, чтобы под колесом образовалось пространство, достаточное для беспрепятственной установки накачанного запасного колеса.

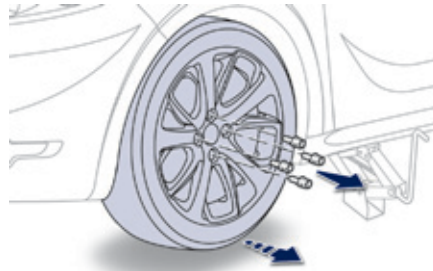

- ☞ Выньте колесные болты и сложите их в чистое место.
- ☞ Снимите колесо.

**!** Проследите за тем, чтобы домкрат надежно занимал устойчивое положение. Если почва под ним скользкая или зыбкая, домкрат может выскользнуть или просесть под автомобилем и привести к травмированию.

Следите за тем, чтобы головка домкрата вошла точно в верхнюю опорную точку **A** или **B** под днищем автомобиля и чтобы опорные точки располагались точно по центру головки домкрата. В случае несоблюдения этого требования автомобиль может получить повреждения, а домкрат может просесть и привести к травмированию.

## Установка колеса



### **i** Установка запасного колеса-"галеты"

Если на Вашем автомобиле установлены колеса на алюминиевых дисках, то при установке запасного колеса-"галеты" Вы обнаружите, что головки болтов не доходят до его обода. Это нормально, так как оно удерживается коническими фасками болтов.

### После замены колеса

Для правильной укладки проколотого колеса в багажник снимите с него колпак.

При движении на неполноразмерном колесе-"галете" не превышайте скорость 80 км/ч.

В кратчайшие сроки после замены проверьте затяжку колесных болтов и давление воздуха в запасном колесе в сервисной сети PEUGEOT или в специализированном техцентре. Отремонтированное колесо следует сразу же установить на автомобиль.

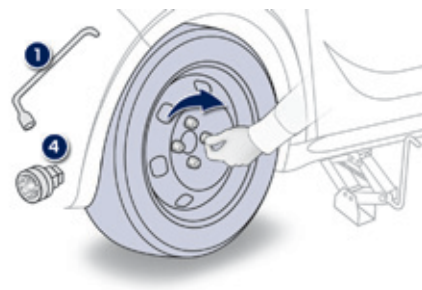

### Последовательность операций

- ☞ Установите колесо на ступицу.
- ☞ Заверните болты вручную до упора.
- ☞ Осуществите предварительную затяжку антикражного болта при помощи баллонного ключа 1 с переходником 4 (при наличии в комплектации).
- ☞ Осуществите предварительную затяжку остальных болтов при помощи баллонного ключа 1.

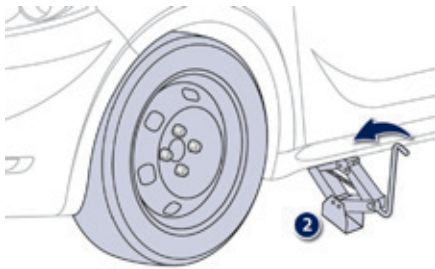

- ☞ Полностью опустите автомобиль.
- ☞ Сложите домкрат 2 и уберите его.

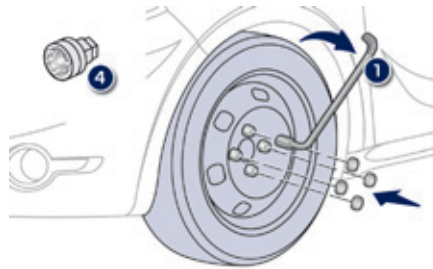

- ☞ Затяните антикражный болт при помощи баллонного ключа 1 с переходником 4 (при наличии в комплектации).
- ☞ Затяните остальные болты при помощи только баллонного ключа 1.
- ☞ Установите колпачки на все болты (при наличии в комплектации).
- ☞ Сложите инструменты в предназначенный для них модуль.

## Цепи противоскольжения

В зимних условиях цепи противоскольжения обеспечивают лучшую тяговитость и сохранение курсовой устойчивости автомобиля при торможении.

**i** Цепи противоскольжения следует надевать только на передние колеса. Ими нельзя оборудовать неполноразмерное запасное колесо типа "галета".

Пользуйтесь только теми цепями, которые предназначены для шин, установленных на Вашем автомобиле:

Шины заводской комплектации	Размер звена, не более:
185/65 R15	9 мм
195/55 R16	
205/45 R17	7 мм

За дополнительной информацией о цепях противоскольжения обращайтесь в сервисную сеть PEUGEOT или в специализированный техцентр.

**i** Придерживайтесь действующих в каждой стране правил пользования цепями противоскольжения и ограничений максимальных скоростных режимов.

## Советы по монтажу цепей противоскольжения

- ☞ В случае необходимости надеть цепи во время нахождения в пути, остановитесь на горизонтальной обочине дороги.
- ☞ Затяните стояночный тормоз и, при необходимости, установите под колеса упоры, чтобы автомобиль не скатывался.
- ☞ Наденьте на колеса цепи, действуя по инструкции изготовителя.
- ☞ Несколько секунд поезжайте медленно, не превышая скорость движения 50 км/ч.
- ☞ Остановите автомобиль и убедитесь, что цепи натянуты надлежаще.

**i** Избегайте вождения с надетыми цепями по очищенным от снега дорогам, чтобы не повредить свои шины и дорожное покрытие. Перед поездкой рекомендуется потренироваться в надевании цепей на колеса на сухой и ровной площадке. Если автомобиль оборудован легкосплавными дисками, следите за тем, чтобы ни цепи, ни фиксаторы не касались дисков.

# Замена лампы

- !** Стекла фар изготовлены из поликарбоната и имеют защитное покрытие:
- ☞ **запрещается очищать их от грязи сухой или абразивной тканью, а также с использованием моющих средств или растворителей,** пользуйтесь смоченной в мыльной воде мягкой губкой или моющим составом с нейтральной кислотностью рН,
  - ☞ при смывании въевшейся грязи высоконапорной струей не задерживайте ее на оптических блоках, фонарях и краях их стекол, чтобы не повредить защитное лаковое покрытие и уплотнительные прокладки.

- i** Лампу следует заменять по истечении продолжительного времени после выключения фары (во избежание серьезного ожога).
- ☞ Не касайтесь лампы пальцами, пользуйтесь лоскутом неворсистой ткани.

В целях предохранения фар от повреждения, в них следует устанавливать только лампы с ограничением ультрафиолетового спектра излучения (UV).

При замене сгоревшей лампы новой соблюдайте ее номиналы и технические характеристики.

## Передние световые приборы

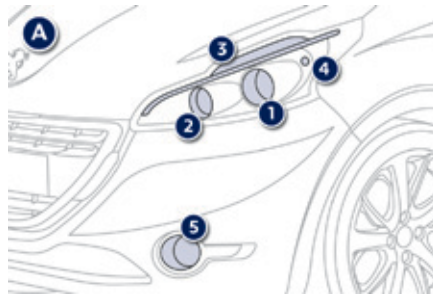

### А. На моделях со светодиодной лентой

1. Фары дальнего света (H7-55W).
2. Фары ближнего света (H7-55W).
3. Дневные ходовые / стояночные огни (LED-светодиодные лампы).
4. Указатели поворотов (PWY-24W).
5. Противотуманные фары (адаптивные в зависимости от комплектации) (H11-55W).

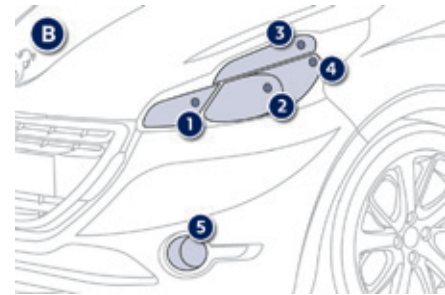

### На моделях без светодиодных лент

1. Фары дальнего света (H7-55W).
2. Фары ближнего света (H7-55W).
3. Дневные ходовые / стояночные огни (W5-5W).
4. Указатели поворотов (PWY-24W).
5. Противотуманные фары (адаптивные в зависимости от комплектации) (H11-55W).

- i** В определенных погодных-климатических условиях (например, при низкой температуре, высокой влажности и т.д.) на внутренней поверхности стекол фар и задних фонарей на короткое время может оседать конденсат - это обычное явление; он исчезает в течение нескольких минут после включения фар.

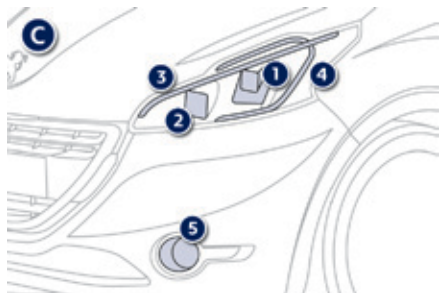

### С. Модель GTi

1. Фары дальнего света (H7-55W).
2. Фары ближнего света (H7-55W).
3. Дневные ходовые / стояночные огни (LED-светодиодные лампы).
4. Указатели поворотов (LED-светодиоды).
5. Противотуманные фары (адаптивные в зависимости от комплектации) (H11-55W).

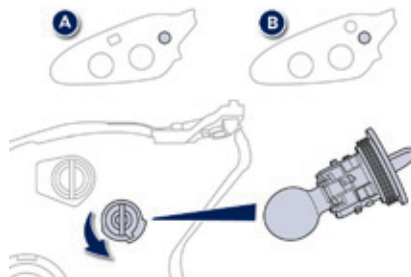

### Замена ламп в указателях поворотов

**i** О неисправности указателя поворота (левого или правого) свидетельствует учащенное мигание соответствующего индикатора на панели приборов.

- ☞ Поверните на четверть оборота патрон с лампой и извлеките ее.
  - ☞ Извлеките лампу и замените ее.
- Установка на место осуществляется в обратной последовательности.

**i** Лампы с колбами желтого цвета (используются в фонарях указателей поворотов и боковых повторителях) следует заменять лампами с аналогичными техническими параметрами и колбами того же цвета. При обратной установке тщательно закройте защитный кожух, чтобы обеспечить герметичность фары.

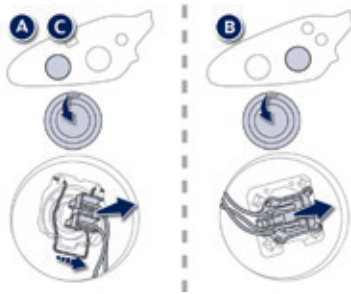

### Замена ламп в фарах ближнего света

- ☞ Снимите защитный кожух, потянув для этого за язычок фиксатора.
- ☞ Отсоедините от лампы разъем электрожгута.
- ☞ Отведите пружинный фиксатор, чтобы извлечь лампу (модель А).
- ☞ Извлеките лампу и замените ее.

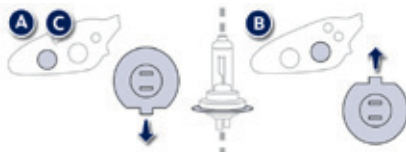

Установка на место осуществляется в обратной последовательности, при этом установочный штифт следует повернуть книзу (на модели А) или кверху (на модели В).

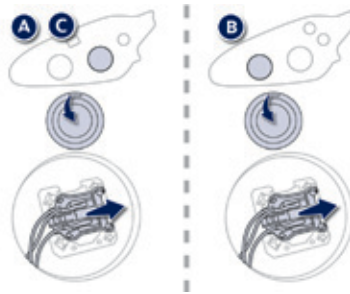

### Замена ламп в фарах дальнего света

- ☞ Снимите защитный кожух, потянув для этого за язычок фиксатора.
- ☞ Отсоедините от лампы разъем электрожгута.
- ☞ Извлеките лампу и замените ее.

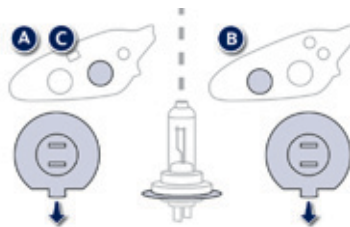

Установка на место осуществляется в обратной последовательности, при этом установочный штифт следует повернуть книзу.

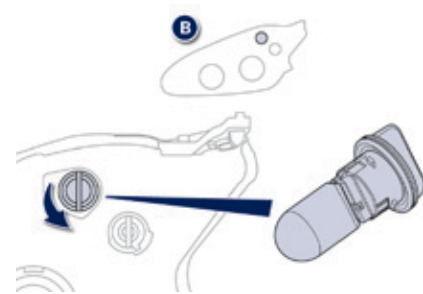

### Замена ламп дневных ходовых / стояночных огней

- ☞ Поверните на четверть оборота патрон и выньте его.
  - ☞ Выньте лампу и замените ее.
- Установку на место следует осуществлять в обратном порядке.

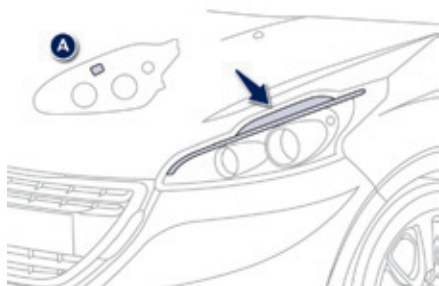

### Замена ламп дневных ходовых / стояночных огней (светодиоды)

Замену светодиодных ламп следует осуществлять в сервисной сети PEUGEOT или в специализированном техцентре.

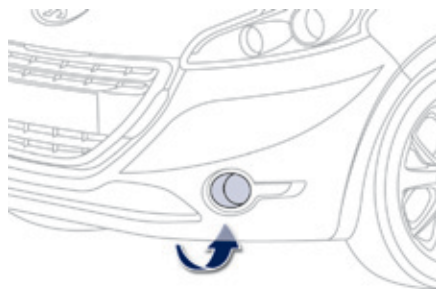

### Замена ламп в противотуманных / адаптивных фарах

- ☞ Доступ к противотуманной фаре открывается через отверстие под бампером.
- ☞ Отсоедините от патрона лампы разъем электрожгута, нажав на лапку сверху.
- ☞ Нажмите (сверху и снизу) на оба фиксатора и выньте патрон.
- ☞ Замените модуль.

**i** Установку на место следует осуществлять в обратном порядке. Модуль можно приобрести в торговой-сервисной сети PEUGEOT или в специализированном техцентре. Для замены этих ламп Вы также можете обратиться в сервисную сеть PEUGEOT или в специализированный техцентр.

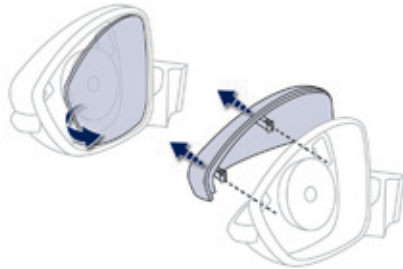

### Замена лампы в боковых повторителях указателей поворотов в зеркалах

- ☞ Просуньте плоскую отвертку между стеклом и корпусом зеркала заднего вида.
- ☞ Действуя отверткой как рычагом, выньте зеркальное стекло.
- ☞ Снимите корпус зеркала с креплений, нажав на оба фиксатора.

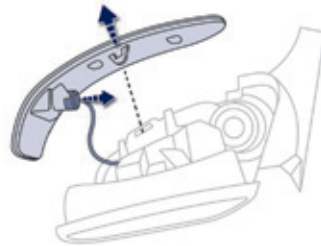

- ☞ Нажмите на среднюю лапку и извлеките повторитель.
- ☞ Выньте патрон и замените сгоревшую лампу.

Установку на место следует осуществлять в обратном порядке.

Для замены этих ламп Вы также можете обратиться в сервисную сеть PEUGEOT или в специализированный техцентр.

## Задние фонари



1. Стоп-сигналы (P21W).
2. Фонари заднего хода (R10W).
3. Указатели поворотов (PY21W автожелтого цвета).
4. Стояночные огни (LED-светодиоды).



5. Противотуманный фонарь (P21W).

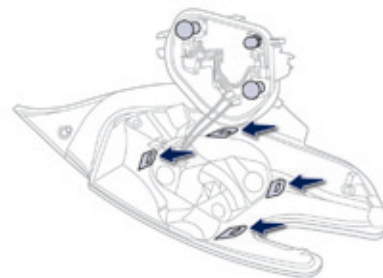
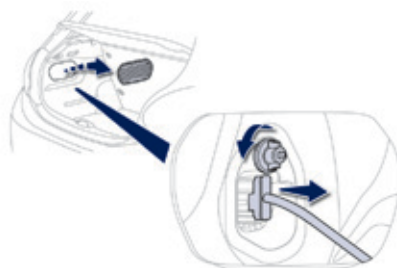

## LED-светодиоды

Замену светодиодов осуществляйте в сервисной сети PEUGEOT или в специализированном техцентре.

## Замена ламп стоп-сигналов, фонарей заднего хода, указателей поворотов

Доступ к этим лампам открывается изнутри багажника:

- ☞ откройте багажник,
- ☞ снимите заглушку на соответствующей боковой обшивке,
- ☞ отверните и уберите гайку,
- ☞ отсоедините от фонаря разъем электрожгута,
- ☞ освободите от фиксаторов и осторожно извлеките фонарь, вытягивая его вдоль оси наружу,

- ☞ нажмите на четыре язычка и извлеките плату с лампами,
- ☞ поверните лампу на четверть оборота и замените ее.

Установку фонаря производите в обратной последовательности.

Проследите за тем, чтобы фонарь точно стал на свои направляющие, обеспечивающие соосность его установки с продольной осью автомобиля. Затяните гайки крепления без чрезмерного усилия, чтобы не сломать фонарь.

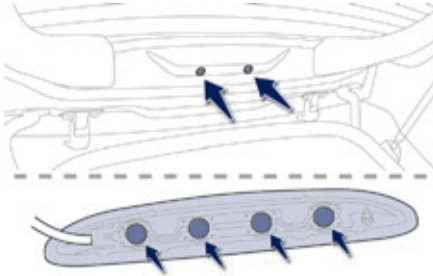

### Замена лампы в фонаре третьего стоп-сигнала

- ☞ Ослабьте фиксаторы по бокам фонаря, но не извлекайте их полностью.
- ☞ Нажмите на винты, чтобы открепить фонарь.
- ☞ Отключите от фонаря разъем электрического жгута.
- ☞ Извлеките фонарь наружу.
- ☞ Поверните на четверть оборота патрон с перегоревшей лампой и выньте его.
- ☞ Выньте лампу и замените ее.

Установка фонаря осуществляется в обратном порядке.

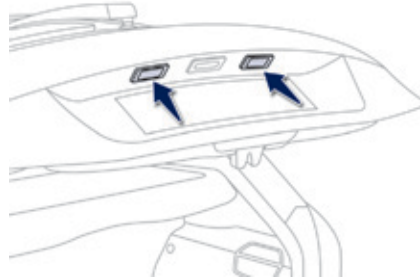

### Замена фонарей подсветки номерного знака

Для удобства работы приподнимите крышку багажника.

- ☞ Вставьте тонкую отвертку в прорезь рассеивателя.
- ☞ Протолкните его наружу.
- ☞ Снимите рассеиватель.
- ☞ Замените перегоревшую лампу.

При установке рассеивателя на место, нажмите на него, чтобы он стал на фиксаторы.

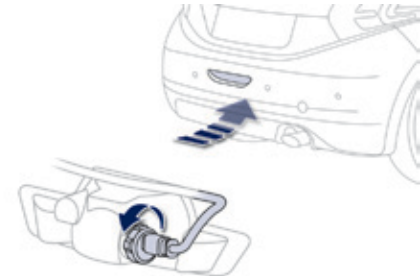

### Замена лампы в противотуманном фонаре

Для доступа к фонарю нужно протянуть под бампером руку.

- ☞ Поверните патрон на четверть оборота и извлеките его.
- ☞ Отсоедините разъем электрического жгута от лампы.
- ☞ Выньте и замените ее.

Установка на место осуществляется в обратной последовательности.

По поводу замены этих ламп Вы также можете обратиться в сервисную сеть PEUGEOT или в специализированный техцентр.

## Замена предохранителя

### Доступ к инструментам

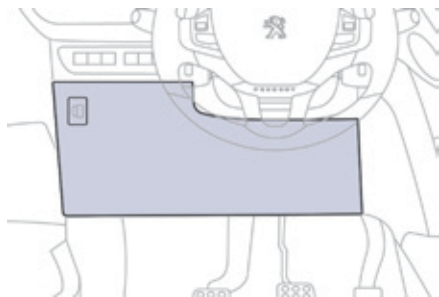

Специальный пинцет для демонтажа расположен на обратной стороне крышки блока предохранителей в панели приборов.

- ☞ снимите крышку с фиксаторов, потянув ее за верхнюю часть слева, затем справа.
- ☞ снимите крышку полностью,

- ☞ достаньте держатель, на обратной стороне которого закреплен пинцет.

## Замена предохранителя

Перед заменой сгоревшего предохранителя необходимо:

- ☞ выяснить и устранить причину неисправности,
- ☞ выключить все потребители электроэнергии,
- ☞ остановить автомобиль и выключить зажигание,
- ☞ определить сгоревший предохранитель по таблицам соответствия и схемам, представленным ниже.

При замене предохранителя необходимо:

- ☞ извлечь его специальным пинцетом и проверить на нем состояние плавкого элемента,
- ☞ всегда заменять сгоревший предохранитель новым точно такого же номинала (такого же цвета); ненадлежащий номинал может повлечь сбой в работе (и риск возгорания).

Если система вновь выходит из строя вскоре после замены предохранителя, проверьте электрооборудование в сервисной сети PEUGEOT или в специализированном техцентре.

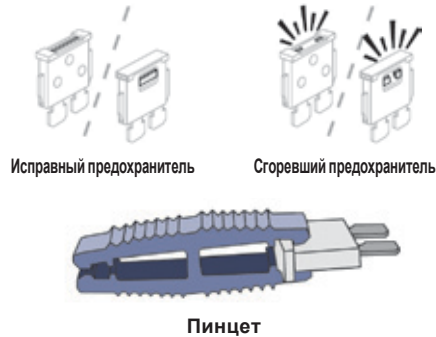

**!** Замена предохранителя, не указанного в нижеприведенных таблицах, может привести к серьезной поломке. Обратитесь в сервисную сеть PEUGEOT или в специализированный техцентр.

## **i** Монтаж дополнительного электрооборудования

Система электрооборудования Вашего автомобиля рассчитана на работу как со стандартным электрооборудованием, так и с дополнительными устройствами.

Прежде чем установить на свой автомобиль дополнительные электроприборы или электронные устройства, проконсультируйтесь в сервисной сети PEUGEOT или в специализированном техцентре.

**!** Компания PEUGEOT не несет ответственности за неисправности Вашего автомобиля, вызванные установкой дополнительного электрооборудования, не изготовленного или не рекомендованного к использованию компанией PEUGEOT, либо установленного с нарушением ее инструкций. В особенности это относится к включенному дополнительному электрооборудованию, потребляющему ток в сумме более 10 А.

## Блок предохранителей в приборной панели

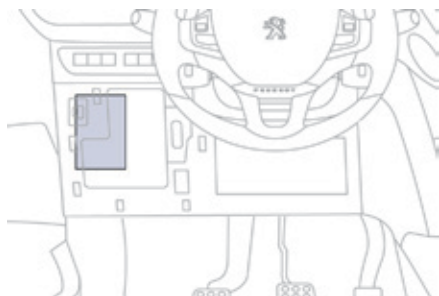

Этот блок предохранителей расположен под панелью приборов (с левой стороны).

### Доступ к предохранителям

☞ См. раздел "Доступ к инструментам".

## Перечень предохранителей

Предохранитель №	Номинальный ток	Защищаемая цепь
<b>F2</b>	<b>5 A</b>	Наружные зеркала, фары, диагностический разъем.
<b>F9</b>	<b>5 A</b>	Охранная сигнализация.
<b>F10</b>	<b>5 A</b>	Автономный блок бортовой телематики, ЗБУ электрической системы прицепа.
<b>F11</b>	<b>5 A</b>	Салонное самозатемняющееся зеркало заднего вида, дополнительный подогрев.
<b>F13</b>	<b>5 A</b>	Hi-Fi усилитель, помощь при парковке.
<b>F16</b>	<b>15 A</b>	Розетка 12 В (передняя).
<b>F17</b>	<b>15 A</b>	Автомобильная штатная, автомобильная (нештатная установка).
<b>F18</b>	<b>20 A</b>	Сенсорный экран.

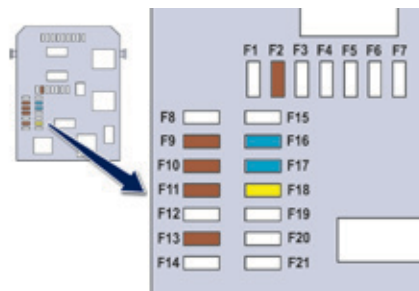

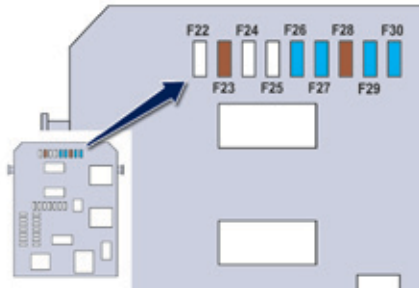

Предохранитель №	Номинальный ток	Защищаемая цепь
<b>F23</b>	<b>5 А</b>	Лампа подсветки перчаточного ящика, подсветка косметических зеркал, индивидуальные плафоны.
<b>F26</b>	<b>15 А</b>	Звуковой сигнал.
<b>F27</b>	<b>15 А</b>	Насос стеклоомывателя.
<b>F28</b>	<b>5 А</b>	Замок зажигания с блокировкой рулевой колонки.
<b>F29</b>	<b>15 А</b>	Компрессор кондиционера воздуха.
<b>F30</b>	<b>15 А</b>	Очиститель заднего стекла.

## Блок предохранителей за перчаточным ящиком

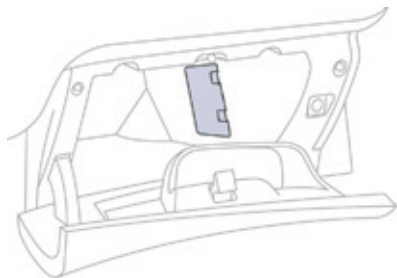

Предохранитель №	Номинальный ток	Защищаемая цепь
F01	40 А	Обогрев заднего стекла.
F02	10 А	Наружные зеркала с подогревом.
F03	30 А	Передние импульсные стеклоподъемники.
F04	-	Не используется.
F05	30 А	Задние импульсные стеклоподъемники.
F06	10 А	Складные наружные зеркала.
F07	10 А	Складные наружные зеркала.
F08	-	Не используется.
F09	15 А	Передние сиденья с подогревом.
F10	20 А	Усилитель Hi-Fi.
F11	-	Не используется.
F12	-	Не используется.

## Блок предохранителей в моторном отсеке

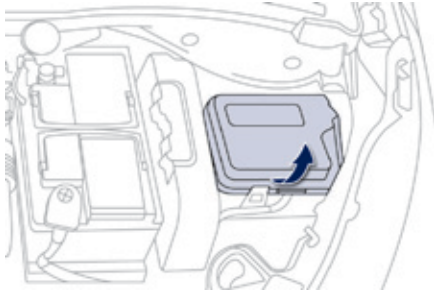

Этот блок предохранителей расположен в моторном отсеке возле аккумуляторной батареи (с левой стороны).

### Доступ к предохранителям

- ☞ Снимите крышку с фиксаторов.
- ☞ Замените предохранитель (см. соответствующий раздел).
- ☞ После завершения работы тщательно закройте крышку блока предохранителей.

## Перечень предохранителей

Предохранитель №	Номинальный ток	Защищаемая цепь
F16	15 А	Противотуманные фары.
F18	10 А	Правая фара дальнего света.
F19	10 А	Левая фара дальнего света.
F25	30 А	Реле омывателя фар (нештатная установка).
F29	40 А	Мотор очистителя ветрового стекла.
F30	80 А	Свечи накаливания (на дизельных модификациях).

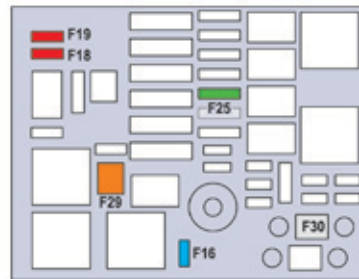

# Аккумуляторная батарея

Заряд батареи и запуск двигателя от дополнительной аккумуляторной батареи.

## Доступ к батарее

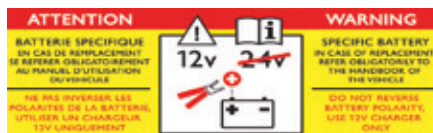

**!** В данной табличке указывается, что на автомобиле используется 12-вольтная свинцово-кислотная аккумуляторная батарея с особыми технико-эксплуатационными характеристиками, и что ее отключение или замена должны осуществляться только в условиях сервисной сети PEUGEOT или в специализированном техцентре. Несоблюдение этих требований может привести к снижению срока службы батареи.

**i** После установки аккумуляторной батареи на автомобиль, система "стоп-старт" станет активной только через несколько часов - в зависимости от от климатических условий и степени заряженности АКБ (примерно через 8 часов).

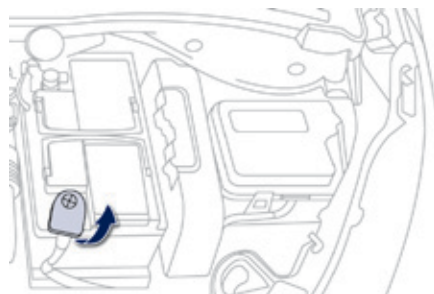

Аккумуляторная батарея расположена под капотом.

Доступ к батарее:

- ☞ отпирите замок капота из салона и откройте его,
- ☞ закрепите капот на стойке,
- ☞ снимите с батареи пластмассовый кожух, закрывающий вывод (+).

## Отсоединение провода (+)

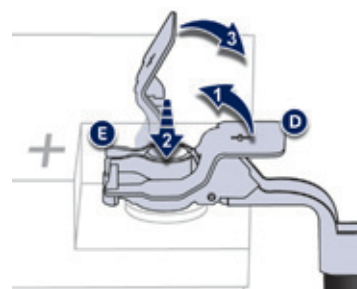

- ☞ Поднимите повыше крышку **D**, чтобы развести клемму **E**.

## Подсоединение провода (+)

- ☞ Наденьте разведенную клемму **E** провода на вывод (+) батареи.
- ☞ Нажмите сверху на клемму **E** так, чтобы она опустилась поближе к поверхности батареи.
- ☞ Зафиксируйте клемму, отведя направляющий выступ, и закройте крышкой **D**.

**!** Не нажимайте слишком сильно на крышку клеммы, так как в случае ее перекоса крышка не встанет на место; в таком случае переустановите крышку.

## Запуск двигателя от дополнительной батареи

Если штатная АКБ автомобиля разряжена, двигатель можно запустить от дополнительной батареи (внешней или расположенной на другом автомобиле) при помощи стартерных кабелей.

**i** Сначала убедитесь, что номинальное напряжение батареи-"донора" рассчитано на 12 вольт, а ее емкость - не меньше разряженной батареи.

**!** Запрещается запускать двигатель от зарядного устройства. Не снимайте провод (+) с вывода АКБ при работающем двигателе.

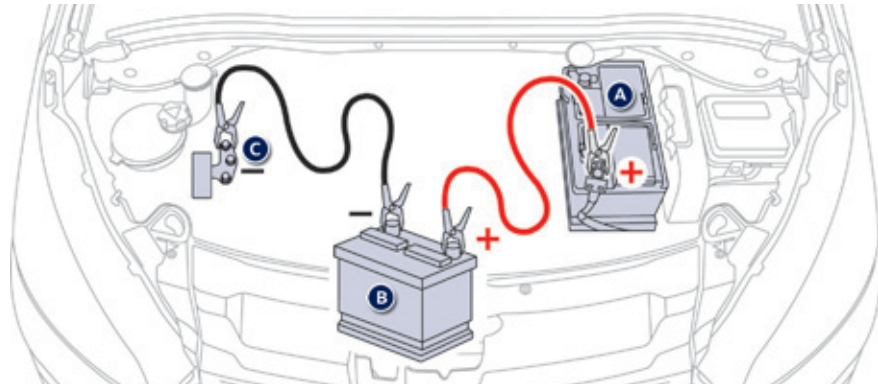

- ☞ Присоедините один конец красного провода к выводу (+) неисправной батареи **A**, а другой к выводу (+) дополнительной батареи **B**.
- ☞ Присоедините один конец зеленого или черного провода к выводу (-) дополнительной батареи **B** (или к массе автомобиля-"донора").
- ☞ Присоедините другой конец зеленого или черного провода к массе **C** "разряженного" автомобиля (или к кронштейну двигателя).
- ☞ Запустите двигатель на автомобиле-"доноре" и дайте ему поработать несколько минут.
- ☞ Включите стартер "разряженного" автомобиля и дайте двигателю поработать.
- ☞ Если двигатель не запустился с первого раза, выключите зажигание и подождите несколько секунд перед новой попыткой.
- ☞ Дождитесь устойчивой работы двигателя на холостом ходу, затем снимите соединительные провода в обратном порядке.

## Заряд батареи с помощью зарядного устройства

- ☞ Отсоедините наконечники проводов от выводов батареи.
- ☞ Следуйте инструкциям изготовителя зарядного устройства.
- ☞ Присоедините наконечники проводов к выводам батареи, начиная с провода (-).
- ☞ Позаботьтесь, чтобы наконечники проводов и выводы батареи были чистыми. В случае их сульфатации (присутствие белого или зеленоватого налета) отсоедините провода от батареи и очистите их наконечники и выводы батареи.

**i** Заряд аккумуляторной батареи системы "стоп-старт" осуществляется без отключения АКБ.



Автомобильные аккумуляторные батареи содержат вредные вещества - серную кислоту и свинец. Их следует снимать с эксплуатации в соответствии с действующими правилами и ни в коем случае не смешивать с бытовыми отходами.

Отслужившие элементы питания и аккумуляторные батареи следует сдавать на специализированные пункты сбора таких отходов.

**i** Если предполагается не эксплуатировать автомобиль более одного месяца, рекомендуется отключить аккумуляторную батарею от его бортовой сети.



Перед началом работ с АКБ примите меры для защиты глаз и лица.

Работы с аккумуляторной батареей следует проводить в проветриваемом месте, вдали от открытого огня и источников искр, чтобы не допустить взрыва или воспламенения.

Не пытайтесь зарядить замерзшую батарею; сначала ее нужно отогреть, иначе она может взорваться. Если она замерзла, то, перед тем как поставить ее на зарядку, проверьте ее состояние в сервисной сети PEUGEOT или в специализированном техцентре - там проконтролируют ее внутренние элементы и проверят корпус на отсутствие трещин, через которые может просочиться разъедающая токсичная кислота.

Не путайте полярность проводов и пользуйтесь только 12-вольтным зарядным устройством.

Запрещается отсоединять провода от батареи при работающем двигателе.

При заряде батареи следует обязательно отсоединить от нее провода.

По окончании работ вымойте руки.

Не пытайтесь запустить двигатель "с толчка" или "с буксира", если у Вас секвентальная или автоматическая коробка передач.

## Перед тем, как отсоединить батарею

Прежде чем отсоединить провода от батареи, необходимо выждать 2 минуты после выключения зажигания.

Поднимите стекла и закройте все двери перед тем, как отсоединить батарею.

## После присоединения батареи

Каждый раз после присоединения батареи включите зажигание и подождите 1 минуту перед тем, как запускать двигатель.

Это необходимо для инициализации электронных систем. При обнаружении каких-либо нарушений в работе электрооборудования после установки аккумуляторной батареи следует обратиться в сервисную сеть PEUGEOT или в специализированный техцентр.

Следуя рекомендациям, изложенным в соответствующих разделах, проведите инициализацию самостоятельно:

- ключа-пульта,
- бортовой навигационной системы GPS.

## Система энергосбережения

Система, управляющая отключением некоторых потребителей электроэнергии с учетом степени заряженности аккумуляторной батареи. Во время движения автомобиля автоматически приостанавливается работа некоторых систем: кондиционера, обогревателя заднего стекла и др. Повторное включение временно отключенных систем произойдет автоматически, как только позволят условия.

## Режим энергосбережения

На автомобиле предусмотрен режим, управляющий продолжительностью работы некоторых систем, чтобы поддерживать необходимый уровень заряда аккумуляторной батареи.

С момента остановки двигателя такие системы и механизмы, как аудиосистема, телематика, стеклоочиститель, фары ближнего света, плафоны можно еще использовать в общей сложности около 30 минут.

## Включение режима энергосбережения

По истечении этого времени на экране появится сообщение о включении режима экономии электроэнергии, и активные системы перейдут в спящий режим.

Если в момент включения режима экономии электроэнергии бортовой телефон находился на связи, она будет еще поддерживаться в течение 10 минут благодаря беспроводной системе связи автомагнитолы.

## Выключение режима энергосбережения

Функции всех перечисленных систем автоматически восстановятся при последующем пуске двигателя.

☞ Для немедленного восстановления работы указанных функций запустите двигатель и дайте ему поработать не менее 5 минут.

**!** Если аккумуляторная батарея разряжена, запуск двигателя окажется невозможным (см. соответствующий параграф).

## Замена щетки стеклоочистителя



### Замена щетки на ветровом стекле

- ☞ До истечения первой минуты после выключения зажигания включите стеклоочиститель: его щетки остановятся посередине ветрового стекла.

### Снятие щетки

- ☞ Поднимите рычаг стеклоочистителя.
- ☞ Снимите щетку с фиксатора.

### Установка щетки

- ☞ Установите щетку на фиксатор рычага.
- ☞ Осторожно опустите рычаг на стекло.

### После замены щетки на ветровом стекле

- ☞ Включите зажигание.
- ☞ Вновь включите стеклоочиститель, чтобы щетки стали на место.

# Буксировка автомобиля

Рекомендации по букировке своего или постороннего автомобиля с использованием механического буксирного устройства.

## Доступ к инструментам

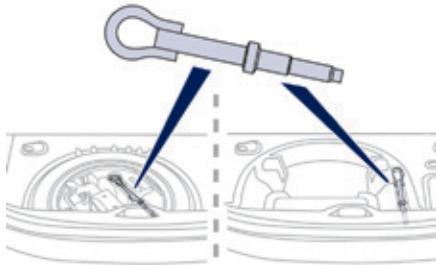

Буксирное кольцо расположено под полом в багажном отсеке.

Чтобы достать его:

- ☞ откройте багажный отсек,
- ☞ поднимите пол и уберите его,
- ☞ выньте буксирное кольцо из инструментального модуля.

## ! Общие рекомендации

Соблюдайте действующие в Вашей стране правила.

Убедитесь, что масса буксирующего автомобиля больше массы буксируемого. Водитель должен оставаться за рулем буксируемого автомобиля и иметь действующее водительское удостоверение.

Для буксировки автомобиля используйте только сертифицированную жесткую штангу; тросы, канаты и лямки категорически запрещены.

Буксирующий автомобиль должен начинать движение плавно.

При буксировке с остановленным двигателем усилители тормозной системы и рулевого управления не работают.

Необходимо вызвать специалиста с эвакуатором в следующих случаях:

- автомобиль вышел из строя на автострате или скоростной автомагистрали,
- эвакуируется полноприводный автомобиль,
- не включается нейтральная передача, рулевая колонка не снимается с блокировки, не отпускается стояночный тормоз,
- требуется эвакуация автомобиля с опорой только на два колеса,
- нет в наличии сертифицированной буксирной штанги и др.

## Буксировка Вашего автомобиля



- ☞ Откройте заглушку в переднем бампере, поддев ее снизу плоским концом буксирного кольца.
- ☞ Вверните буксирное кольцо до упора.
- ☞ Установите буксирную штангу.

**i** ☞ Установите рычаг переключения передач в нейтральное положение (положение **N** в секвентальной или автоматической коробке передач). Несоблюдение этого требования может вывести из строя некоторые органы или элементы (трансмиссии, тормозной системы), обеспечивающие притормаживание автомобиля в момент запуска двигателя.

- ☞ Разблокируйте рулевую колонку, поворачивая ключ зажигания, и ослабьте стояночный тормоз.
- ☞ Включите фонари аварийной сигнализации на обоих автомобилях.
- ☞ Двигайтесь осторожно и медленно на короткое расстояние.

## Буксировка другого автомобиля

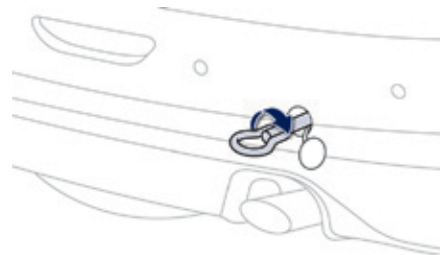

- ☞ Откройте заглушку в заднем бампере, нажав на нее снизу.
- ☞ Вверните буксирное кольцо до упора.
- ☞ Установите буксирную штангу.
- ☞ Включите фонари аварийной сигнализации на буксируемом автомобиле.
- ☞ Двигайтесь осторожно и медленно на короткое расстояние.

## Буксировка прицепа



Установленное на автомобиле тягово-сцепное устройство служит для буксировки прицепа или установки на нем креплений для перевозки велосипедов; оно оборудовано световой сигнализацией и дополнительными световыми приборами.

Ваш автомобиль предназначен главным образом для перевозки пассажиров и багажа, но его можно использовать и для буксировки прицепа.

**i** Мы рекомендуем монтировать тягово-сцепные устройства и электропроводку для прицепа только оригинального производства компании PEUGEOT, так как они прошли испытания и сертификацию еще на стадии разработки Вашего автомобиля. Для их монтажа следует обратиться в сервисную сеть PEUGEOT или в специализированный техцентр. В случае монтажа тягово-сцепного устройства и электропроводки к нему не в сервисной сети PEUGEOT, необходимо строго придерживаться указаний изготовителя автомобиля.

**i** При буксировке прицепа автомобиль подвергается повышенным нагрузкам, поэтому от водителя требуется особое внимание.

## Рекомендации по вождению

### Размещение груза

- ☞ Размещайте груз внутри прицепа так, чтобы наиболее тяжелые предметы располагались как можно ближе к оси и чтобы нагрузка на буксирное устройство была близка к максимально разрешенной, но ни в коем случае не превышала ее.

При подъеме в гору плотность атмосферного воздуха снижается, что приводит к снижению мощности двигателя. Необходимо уменьшить массу буксируемого прицепа на 10 % при подъеме на каждую 1 000 метров.

Параметры буксируемых масс и нагрузок на свой автомобиль см. в рубрике "Технические характеристики".

### Боковой ветер

- ☞ При буксировке прицепа учитывайте повышенную восприимчивость к ветру из-за увеличившейся парусности.

### Охлаждение двигателя

При буксировке прицепа увеличивается температура охлаждающей жидкости. Вентилятор системы охлаждения двигателя приводится электродвигателем, поэтому его охлаждающая способность не зависит от режима работы двигателя.

- ☞ Чтобы понизить частоту вращения коленчатого вала двигателя, сбавьте скорость автомобиля. Максимальная масса прицепа, которую можно буксировать на затяжном подъеме, зависит от крутизны подъема и температуры атмосферного воздуха. В любом случае, внимательно следите за температурой охлаждающей жидкости.



- ☞ В случае загорания контрольной лампы системы охлаждения и сигнализатора **STOP** остановитесь и выключите зажигание, как только это позволят условия движения.

### Тормоза

При буксировке прицепа тормозной путь автомобиля увеличивается. Чтобы ограничить перегрев тормозов на горных спусках, рекомендуется использовать торможение двигателем.

### Шины

- ☞ Проверьте давление воздуха в шинах автомобиля и прицепа и, при необходимости, доведите его до рекомендуемых значений.

### Освещение

- ☞ Проверьте систему электрического освещения и сигнализации прицепа.

**i** Система помощи при парковке отключается автоматически, если для буксировки прицепа используется оригинальное буксирное устройство компании PEUGEOT.

## Установка багажных дуг

При установке поперечных багажных дуг на крыше ориентируйтесь на посадочные места в виде удерживающих выступов на дверных проемах.

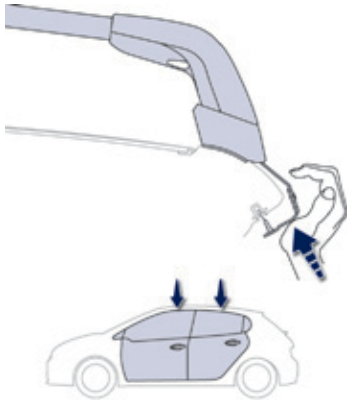

**!** Используйте только те изделия, которые сертифицированы компанией "Автомобили PEUGEOT" и соблюдайте указания производителя, содержащиеся в руководстве по монтажу, чтобы не повредить кузов (во избежание деформаций, царапин и т.п.).

**i** Не превышайте максимально допустимую нагрузку, указанную в инструкции к дугам.

Если высота груза превышает 40 см, необходимо соразмерять скоростной режим с рельефом и состоянием дорожного полотна, чтобы не погнуть багажные дуги и не повредить их фиксаторы. Соблюдайте действующие в Вашей стране правила, регламентирующие перевозку грузов, длина которых выходит за габариты автомобиля.

## Рекомендации по уходу за автомобилем

Общие рекомендации по уходу за автомобилем подробно изложены в сервисно-гарантийной книжке.

### Матовое декоративное покрытие

При уходе за кузовом, окрашенным бесцветным матовым лаком, строго придерживайтесь нижеизложенных предписаний, чтобы по небрежности не повредить лакокрасочное покрытие. Эти же требования касаются и ухода за дисками из легких сплавов, покрытыми матовым лаком.

**!** Никогда не очищайте кузов без воды. Запрещается мыть автомобиль на автоматической мойке с вращающимися щетками. Никогда не натирайте кузов и легкосплавные диски. Это придаст блеск лакокрасочному покрытию. Не пользуйтесь моющими, абразивными, полирующими и консервирующими веществами и составами (например, восковыми) при уходе за декоративным покрытием. Все они предназначены только для блестящих поверхностей. Их использование на матовом покрытии портит его и приводит к появлению на нем неудаляемых блестящих зон и пятен. Не пользуйтесь высоконапорными брандспойтами с щетками – они могут поцарапать красочный слой. На мойке никогда не допускайте финишной обработки кузова горячим воском.

Мы рекомендуем мыть автомобиль под высоконапорной струей или, как минимум, моечным пистолетом с обильной подачей воды.

Вымытый автомобиль рекомендуется ополоснуть деминерализованной водой. Протирать автомобиль рекомендуется только чистым лоскутом ткани из микроволокна, мягкими, незнергичными движениями.

Осторожно удаляйте попавшие на кузов пятна горючего мягкой тряпкой, затем дайте этому месту просохнуть.

Из набора средств для ухода марки "TECHNATURE", разрешенных компанией PEUGEOT, пользуйтесь очистителем от насекомых и автошампунем, так как только ими допускается очищать кузов.

Очистителем от насекомых можно также удалять небольшие пятна (напр., следы от грязных рук и т.п.).

Мелкий ремонт декоративного покрытия кузова следует осуществлять только в сервисной сети PEUGEOT или в специализированном техцентре.

## Дополнительное оборудование

В торгово-сервисной сети PEUGEOT имеется широкий выбор дополнительного оборудования и оригинальных запасных частей.

И оборудование, и запасные части созданы для Вашего автомобиля и имеют артикул и гарантию PEUGEOT.

### Комплект для переоборудования

Вы можете приобрести комплект для переоборудования легковых автомобилей в коммерческие и наоборот.

### "Комфорт":

дверные дефлекторы, шторы боковых окон и шторка заднего окна, прикуриватель, прокладки для уплотнения грузов в багажнике, вешалка-плечики на подголовник, передний центральный подлокотник, багажный ящик под задней полкой, парктроники для парковки передним и задним ходом.

### "Принадлежности для перевозки":

коврик с бортиками и перегородками для багажного отсека, багажная сетка, багажные дуги для перевозки грузов на крыше, багажник для перевозки велосипедов закрепляемый на прицепном устройстве, багажник для перевозки велосипедов на багажных дугах, крепления для перевозки лыж, верхний багажный кофр.



Тягово-цепное устройство для буксировки прицепа, которое следует устанавливать только в сервисной сети PEUGEOT или в специализированном техцентре.

### "Декоративное оборудование":

алюминиевая рукоятка рычага КП, спойлер, брызговики, алюминиевые диски колес, декоративные колпаки колес, хромированные корпуса зеркал заднего вида, комплект обвески кузова, три варианта стикеров для декоративного оформления кузова ("Стикер S", "Street" и "Graffic"), наклейки, корпуса наружных и внутреннего зеркала, ручки стояночного тормоза, легкосплавные диски, декоративные элементы для легкосплавных дисков и др.

### "Средства защиты и безопасности":

противоугонная система, нанесение меток на стекла гравированием, антикражные колесные болты, бустеры и кресла для перевозки детей, алкотестер, медицинская аптечка, знак аварийной остановки, яркий жилет безопасности, система определения местонахождения угнанного автомобиля, комплект принадлежностей для временного устранения прокола, цепи противоскольжения, колесные рукава противоскольжения, противотуманные фары.

### "Принадлежности для обеспечения сохранности и защиты":

коврик напольный\*, чехлы сидений, не мешающие срабатыванию боковых подушек безопасности, брызговики, боковые защитно-декоративные молдинги, защитные накладки на бамперы, защитные коврики порогов из алюминия или пластмассовые.

- \* Чтобы ничто не мешало свободному перемещению педалей:
  - правильно уложите и закрепите коврик на фиксаторах,
  - никогда не кладите под ноги уложенные один на другой коврики.

## "Мультимедийное оборудование":

автоматизированные навигаторы-приставки, кронштейн для навигационной приставки, гарнитуры громкой связи, CD-чейнджер, громкоговорители, DVD-плеер, комплект принадлежностей для подключения MP3 или CD-плеера, адаптер системы беспроводного доступа к интернету WiFi on Board и др.

### **i** Установка радиостанции

Перед тем как установить радиостанцию и внешнюю антенну на автомобиле, узнайте в сервисной сети PEUGEOT характеристики передатчиков (диапазон, максимальная выходная мощность, положение антенны, особые условия монтажа), которые разрешается устанавливать согласно директиве о нормах электромагнитного излучения автомобилей (2004/104/EC).

В торгово-сервисной сети PEUGEOT Вы также можете приобрести средства для мойки и чистки кузова и салона, в том числе экологичную продукцию производства "TECHNATURE", жидкость для омывателей стекол, ретушные карандаши и аэрозольные баллончики для точного ремонта декоративного покрытия Вашего автомобиля, расходные материалы (баллончик с герметиком для заделки прокола в шине и т.п.), ...

**i** В зависимости от действующих в стране правил, некоторые обеспечивающие безопасность принадлежности должны иметься на автомобиле в обязательном порядке: светоотражающий жилет безопасности, знак аварийной остановки, алкотестер, сменные лампы, запасные электрические предохранители, огнетушитель, медицинская аптечка, задние брызговики и т.п.

**!** Установка любого электрооборудования или дополнительного электрического прибора, не имеющего артикула в Каталоге сертифицированной продукции PEUGEOT, может вывести из строя электронную систему Вашего автомобиля и повлечь повышенный расход топлива. Рекомендуем обратиться к официальному дилеру PEUGEOT, чтобы ознакомиться со всей номенклатурой изделий и дополнительного оборудования из Каталога сертифицированной продукции.



- ▶ 208 HYbrid FE - ярчайший образец технических достижений с выдающимися характеристиками: расход топлива 1,9 л на 100 км и разгон с места до 100 км/ч за 8 секунд.

## PEUGEOT & TOTAL ПАРТНЕРСТВО НА СЛУЖБЕ СОВЕРШЕНСТВА

### **Новации - ключ к успеху**

Исследователи и специалисты Центра перспективного развития TOTAL совместно с коллективами PEUGEOT работают над созданием высококачественных масел и технических жидкостей, отвечающих последним требованиям новейших технологий, используемых в производстве автомобилей PEUGEOT. Это значит, что ваш двигатель покажет оптимальные тягово-скоростные качества и долго будет защищен. Модель 208 HYbrid FE - яркий образец, демонстрирующий способность PEUGEOT и TOTAL развивать новейшие технологии, открывающие иные пути в будущее.

### **Сокращение вредных выбросов - это реально**

Масла и технические жидкости TOTAL рассчитаны на максимальное обеспечение оптимальной работы двигателя и на защиту систем, используемых для их дальнейшей переработки. Необходимо соблюдать все рекомендации в части обслуживания автомобилей PEUGEOT, чтобы их работа всегда была надежной.

## Капот

**!** Перед любыми работами в моторном отсеке выключите систему "Стоп-Старт", чтобы избежать травм при случайном срабатывании автоматической команды START.

### Открывание

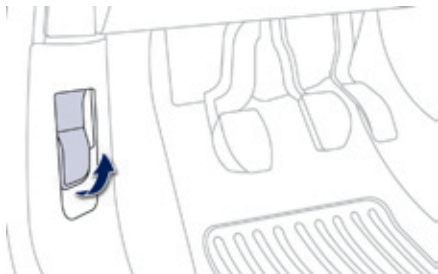

**i** Встроенный механизм блокировки замка капота предохраняет его от несанкционированного открывания, пока передняя левая дверь заперта.

- ☞ Откройте переднюю левую дверь.
- ☞ Потяните к себе рычаг, расположенный в нижней части дверного проема.

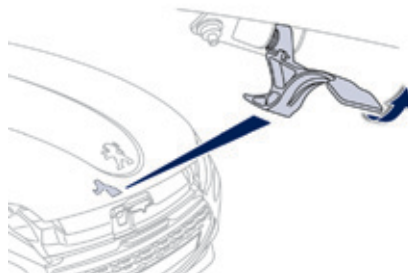

- ☞ Потяните вверх за рычажок и поднимите капот.

**!** Не открывайте капот на сильном ветру. Открывая капот на горячем двигателе, будьте осторожны при нажатии на рычажок и использовании упора (можете обжечься).

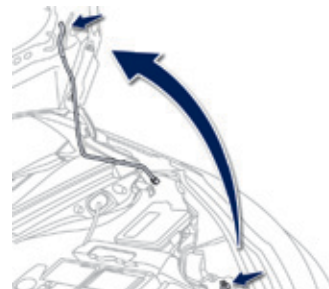

- ☞ Выньте из фиксатора упор и вставьте его в гнездо, чтобы зафиксировать капот в открытом положении.

**!** В связи с наличием электронных систем в моторном отсеке, рекомендуется ограничить попадание на них воды (во время дождя, на мойке и др.).

### Закрывание

- ☞ Выньте упор из гнезда капота.
- ☞ Уложите упор в отведенное для него место.
- ☞ Опустите капот на небольшую высоту и отпустите его.
- ☞ Потяните капот, чтобы проверить надежность его фиксации.

## Бензиновые двигатели

Под капотом расположены системы, в которых необходимо регулярно проверять уровни эксплуатационных жидкостей, а также периодически заменять некоторые элементы.

1. Бачок стеклоомывателя.
2. Горловина для доливки охлаждающей жидкости.
3. Бачок главного тормозного цилиндра.
4. Аккумуляторная батарея / Электрические предохранители.
5. Блок предохранителей.
6. Воздушный фильтр.
7. Щуп для проверки уровня масла в двигателе.
8. Горловина для заправки двигателя маслом.

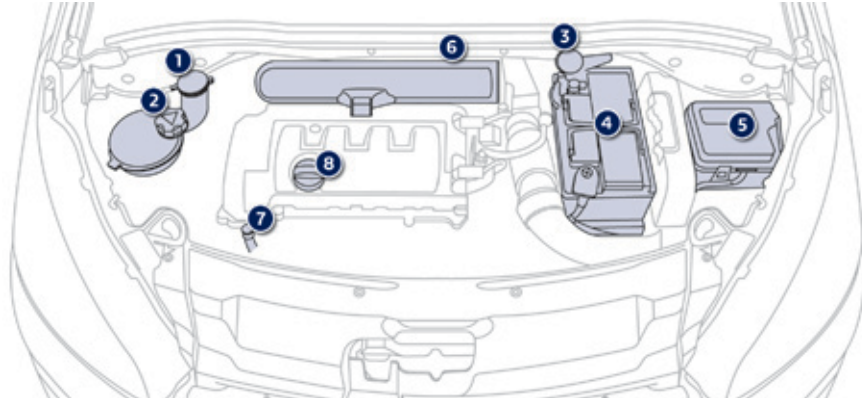

## Дизельные двигатели

Под капотом расположены системы, в которых необходимо регулярно проверять уровни эксплуатационных жидкостей, периодически заменять некоторые элементы, а также здесь расположена система прокачки топливопровода.

1. Бачок стеклоомывателя.
2. Горловина бачка для доливки охлаждающей жидкости.
3. Бачок главного тормозного цилиндра.
4. Аккумуляторная батарея / Электрические предохранители.
5. Блок предохранителей.
6. Воздушный фильтр.
7. Щуп для проверки уровня масла в двигателе.
8. Горловина для заправки двигателя маслом.

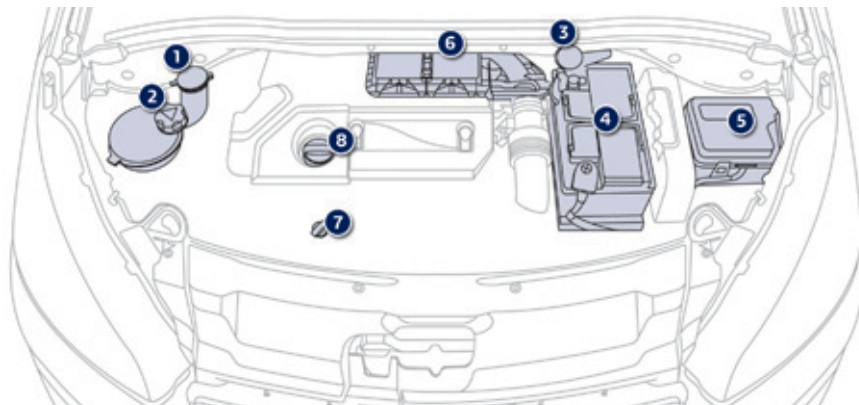

# Топливный бак

Емкость бака: около 50 литров.

## Минимальный остаток топлива



Когда количество топлива в баке снижается до минимально допустимого уровня, на панели приборов загорается сигнализатор. В баке еще остается **около 5 литров топлива**. Если сигнализатор мигает, значит **топлива осталось слишком мало**.

Срочно заправьтесь, чтобы не остаться без топлива. В случае остановки из-за полной выработки топлива (на дизельной модификации) руководствуйтесь указаниями, данными в рубрике "Если топливо в баке закончилось (на дизельной модификации)".

**!** Запрещается заправлять автомобиль с системой "Стоп-Старт", если его двигатель находится в режиме СТОП; обязательно выключите зажигание ключом.

## Заправка бака топливом

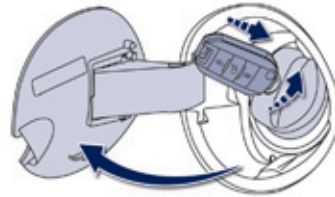

На внутренней поверхности крышки люка наклеена табличка, напоминающая о разрешенном сорте топлива для Вашего автомобиля. Чтобы датчик уровня топлива вновь начал давать показания, необходимо залить в бак более 5 литров.

**i** Ключ не будет выниматься из крышки бака до тех пор, пока она не будет надета на горловину. При открывании крышки горловины бака слышится шум всасываемого в бак воздуха. Это нормальное явление, которое связано с тем, что топливная система герметична и находится под разрежением.

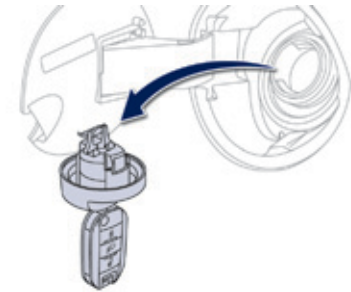

При заправке соблюдайте меры безопасности:

- ☞ **обязательно выключите двигатель,**
- ☞ откройте люк топливозаправочной горловины,
- ☞ вставьте ключ в замок крышки и поверните его влево,
- ☞ снимите крышку с горловины и повесьте ее на крючок с внутренней стороны люка,
- ☞ заправьте полный бак, **но не продолжайте попытки долить топливо после третьего отключения заправочного пистолета;** это может привести к сбоям в работе некоторых систем.

По окончании заправки:

- ☞ заверните крышку на горловине,
- ☞ поверните ключ вправо и выньте его из крышки,
- ☞ закройте люк.

**!** В случае заливки топлива, не соответствующего силовому агрегату Вашего автомобиля, необходимо полностью слить его из топливного бака, прежде чем вновь запустить двигатель.

## Отключение подачи топлива

В целях безопасности, Ваш автомобиль оборудован системой автоматического отключения подачи топлива в двигатель в случае резкого удара.

## Ограничитель горловины топливного бака (на дизельных модификациях)\*

На автомобилях с дизельным двигателем горловина топливного бака снабжена устройством, мешающим залить в него бензин. Это позволяет избежать случайной заправки бака ненадлежащим топливом и, как следствие, - выхода двигателя из строя. Расположенный на входе в бак ограничитель срабатывает при снятии крышки с горловины.

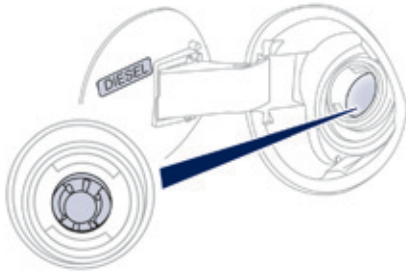

### Принцип действия ограничителя

При попытке залить бензин в бак для дизельного топлива, пистолет упрется в ограничитель. Вход в горловину блокируется и заправка бензином становится невозможной.

**В таком случае не пытайтесь вставить пистолет силой: воспользуйтесь пистолетом для дизельного топлива.**

**i** При этом сохраняется возможность заправки топливного бака из канистры. Чтобы топливо вытекало свободно, поднесите патрубок канистры поближе к ограничителю, не касаясь его заслонки, и медленной струей выливайте топливо в бак.

### **i** Зарубежные поездки

За рубежом заправочные пистолеты для дизельного топлива могут быть иными, поэтому заправка может оказаться невозможной из-за ограничителя на входе в горловину Вашего бака. Перед поездкой за рубеж, узнайте в сервисной сети PEUGEOT, совместима ли заправочная система Вашего автомобиля с заправочными автоматами в стране, в которую Вы направляетесь.

\* В зависимости от страны поставки автомобиля.

## Топливо для бензиновых двигателей

Бензиновые двигатели адаптированы для работы на бензине с биодобавками марки E10 (содержащем 10% этанола), отвечающем требованиям европейских стандартов EN 228 и EN 15376.

Топливные смеси марки E85 (с содержанием 85% этанола) предназначены только для тех автомобилей, которые рассчитаны на работу с этим видом топлива (двигатели "BioFlex"). При этом качество этанола должно соответствовать европейскому стандарту EN 15293.

SP95

SP95  
E10

SP98

## Топливо для дизельных двигателей

Дизельные двигатели могут работать на биотопливе, отвечающем требованиям современных и перспективных европейских стандартов (смесь дизельного топлива, соответствующего стандарту EN 590 с биотопливом, отвечающим стандарту EN 14214), реализуемом через сеть автозаправочных станций (с допустимым содержанием диметилэфира 0... 7 %).

Некоторые дизельные двигатели могут работать на биотопливе B30, но лишь при условии строгого соблюдения правил, оговоренных в сервисно-гарантийной книжке. Обратитесь в сервисную сеть PEUGEOT или в специализированный техцентр. Категорически запрещается заправлять автомобиль какими-либо иными видами топлива или биодобавок (хоть чистыми, хоть разбавленными маслами растительного либо животного происхождения, бытовыми сортами топлива и т.п.) - это может привести к выходу из строя двигателя и его системы питания.

DIESEL

## Если топливо в баке закончилось (на дизельной модификации)

В случае полной выработки топлива в баке на автомобилях с двигателем HDi необходимо вновь заполнить систему подачи топлива в двигатель; см. соответствующий рисунок моторного отсека в рубрике "Дизельные двигатели". Если горловина Вашего топливного бака снабжена ограничителем, см. соответствующую рубрику.

**i** Не настаивайте, если двигатель не запускается с первого раза; проведите всю процедуру еще раз.

### На двигателе 1.4 HDi

- ☞ Залейте в топливный бак не менее 5 литров дизельного топлива.
- ☞ Откройте капот.
- ☞ Сделайте несколько качков рычагом подкачивающего насоса вплоть до появления ощутимого сопротивления (первое нажатие на рычаг может быть жестким).
- ☞ Включите стартер и запустите двигатель.
- ☞ Закройте капот.

### На двигателе 1.6 HDi

- ☞ Залейте в топливный бак не менее 5 литров дизельного топлива.
- ☞ Откройте капот.
- ☞ При необходимости, снимите кожух, чтобы открыть доступ к насосу для подкачивания топлива.
- ☞ Сделайте несколько качков рычагом подкачивающего насоса вплоть до появления ощутимого сопротивления (первое нажатие на рычаг может быть жестким).
- ☞ Включите стартер и запустите двигатель (если двигатель не запустится с первой попытки, подождите около 15 секунд и повторите ее).
- ☞ После нескольких безуспешных попыток вновь подкачайте топливо насосом и запустите двигатель.
- ☞ Установите на место защитный кожух и закрепите его.
- ☞ Закройте капот.

## Присадка AdBlue® и система SCR для дизельных двигателей Blue HDi

Чтобы не загрязнять окружающую среду и соответствовать новым нормативам Евро-6, не ухудшая при этом технических характеристик и экономичности своих дизельных двигателей, компания PEUGEOT приняла решение оснащать выпускаемые ею автомобили системой, объединяющей селективный каталитический преобразователь SCR и сажевый фильтр FAP для очистки отработавших газов.

### Система SCR

Работающий на содержащей мочевины присадке AdBlue® конвертер преобразует до 85% оксидов азота (NOx) в азот и воду, безвредные для здоровья и окружающей среды.

Присадка AdBlue® заливается в предназначенный для нее отдельный бак, расположенный под днищем багажного отделения. Его емкость 17 литров: этого хватает на запас хода около 20 000 км - вплоть до подачи сигнала о том, что остаток пробега по присадке позволяет проехать еще 2 400 км.

В ходе очередного технического обслуживания в сервисной сети PEUGEOT или в специализированном техцентре бак полностью заправляется свежей присадкой AdBlue®, чтобы обеспечить бесперебойную работу системы SCR.

Если расчетный межсервисный пробег превышает пороговое значение в 20 000 км, рекомендуем обратиться в сервисную сеть PEUGEOT или в специализированный техцентр, чтобы пополнить запас присадки до необходимого уровня.

**!** Если присадка AdBlue® в баке закончилась, специальное устройство не позволит запустить двигатель. В случае выхода системы SCR из строя, отработавшие газы вашего автомобиля больше не соответствуют нормативам Euro 6: он становится токсичным. Как только обнаружится подтвержденный сбой в работе системы SCR, необходимо в кратчайшие сроки обратиться в сервисную сеть PEUGEOT или в специализированный техцентр: иначе после пробега 1 100 км автоматически включится система блокировки пуска двигателя.

## Указатели остатка пробега по присадке

Как только в баке с присадкой AdBlue® начнет расходоваться ее резервный запас, либо при появлении сбоев в работе системы очистки отработавших газов SCR, при каждом включении зажигания на панели приборов будет показываться расчетный пробег автомобиля, остающийся до срабатывания системы автоматической блокировки пуска двигателя. В случае одновременного появления сбоев и недостаточного запаса присадки AdBlue®, будет показываться меньший расчетный пробег.

## Двигатель не запустится, если в баке закончится присадка AdBlue®

**!** Система блокировки пуска двигателя включится автоматически, как только бак для присадки AdBlue® окажется пуст.

### Запас хода более 2 400 км

При включении зажигания информация о запасе хода на панели приборов не показывается.



Нажатием на эту кнопку на короткое время включается показ запаса хода. Если он превышает 5 000 км, величина не показывается.

### Запас хода от 600 до 2 400 км



При включении зажигания загорается контрольная лампа UREA в сопровождении звукового сигнала и сообщения (напр.: "Долейте присадку сажевого фильтра: пуск запрещен через 1 500 км") с указанием остатка запаса хода в км или милях. Во время движения сообщение будет показываться через каждые 300 км пробега до тех пор, пока присадка не будет долита. Обратитесь в сервисную сеть PEUGEOT или в специализированный техцентр, чтобы заправиться присадкой AdBlue®. Можно дозаправиться и самостоятельно. См. рубрику "Пополнение уровней".

### Запас хода от 0 до 600 км



При включении зажигания загорается сигнализатор SERVICE, а контрольная лампа UREA мигает в сопровождении звукового сигнала и сообщения (напр.: "Долейте присадку сажевого фильтра: пуск запрещен через 600 км") с указанием остатка запаса хода в км или милях. Во время движения сообщение будет показываться через каждые 30 секунд пробега до тех пор, пока присадка не будет долита. Обратитесь в сервисную сеть PEUGEOT или в специализированный техцентр, чтобы заправиться присадкой AdBlue®. Можно дозаправиться и самостоятельно. См. рубрику "Пополнение уровней". В противном случае двигатель больше не запустится.

### Двигатель не запускается без присадки AdBlue®



При включении зажигания загорается сигнализатор SERVICE, а контрольная лампа UREA мигает в сопровождении звукового сигнала и сообщения "Долейте присадку сажевого фильтра: пуск запрещен". Бак для присадки AdBlue® пуст: специальное устройство не позволяет запустить двигатель.

**!** Для восстановления пуска двигателя обратитесь в сервисную сеть PEUGEOT или в специализированный техцентр, чтобы пополнить запас присадки. При самостоятельной дозаправке необходимо залить в бак не менее 3,8 л присадки AdBlue®. См. рубрику "Пополнение уровней".

## Появление сбоев в работе системы снижения токсичности отработавших газов SCR

**!** Система блокировки пуска двигателя включится автоматически после пробега 1 100 км при подтверждении сбоев, появившихся в работе системы SCR. При первой же возможности проверьте систему в сервисной сети PEUGEOT или в специализированном техцентре.

**При обнаружении сбоев в работе системы**



При включении зажигания загораются контрольные лампы UREA, SERVICE и самодиагностики двигателя в сопровождении звукового сигнала и сообщения "Неисправна система очистки отработавших газов".

**i** Это кратковременный сбой в работе системы - сообщение о нем исчезнет, как только уровень отработавших газов войдет в норму.

**На протяжении допустимого пробега (от 1 100 до 0 км)**



Если сбой в работе системы SCR подтверждается (после пробега 50 км при постоянном напоминании сигнализатора о неисправности), то при включении зажигания будут загораться контрольные лампы SERVICE и самодиагностики двигателя, а сигнализатор UREA будет мигать в сопровождении звукового сигнала и сообщения (напр.: "Неисправна система очистки отработавших газов: Пуск запрещен через 300 км") с указанием остатка запаса хода в км или милях.

Во время движения сообщение будет появляться каждые 30 секунд до тех пор, пока будут продолжаться сбои в работе системы SCR.

При первой же возможности обратитесь в сервисную сеть PEUGEOT или в специализированный техцентр. Иначе вы не сможете больше запустить двигатель.

## Запрет пуска



Каждый раз при включении зажигания будут загораться контрольные лампы SERVICE и самодиагностики двигателя, а сигнализатор UREA будет мигать в сопровождении звукового сигнала и сообщения "Неисправна система очистки отработавших газов: Пуск запрещен".

**!** Вы превысили допустимый пробег: система блокировки больше не позволяет запустить двигатель.

Теперь запустить его можно, только обратившись в сервисную сеть PEUGEOT или в специализированный техцентр.

## **i** Если присадка AdBlue® замерзла

Присадка AdBlue® замерзает при температурах ниже  $-11^{\circ}\text{C}$ .

В системе SCR имеется устройство для подогрева бака с присадкой AdBlue®.

В исключительных случаях (напр., при продолжительной эксплуатации автомобиля при постоянных температурах ниже  $-15^{\circ}\text{C}$ ), сообщения о сбое в работе системы снижения токсичности отработавших газов могут быть вызваны замерзанием присадки AdBlue® на автомобиле.

Поставьте автомобиль на несколько часов в более теплое помещение, чтобы присадка растаяла.

Сигнализатор сбоя в работе системы снижения токсичности погаснет не сразу, а через несколько километров пробега.

## Заправка присадкой AdBlue®

Доливка присадки AdBlue® предусмотрена в плановых ТО, осуществляемых в сервисной сети PEUGEOT или в специализированном техцентре.

Однако, учитывая емкость бака, может оказаться необходимым пополнять его в промежутках между плановыми ТО, в частности, когда об этом напоминают сигнализаторы (световые и текстовые). Вы можете обратиться в сервисную сеть PEUGEOT или в специализированный техцентр.

Если вы собираетесь пополнить бак с присадкой самостоятельно, внимательно прочтите нижеследующие рекомендации.

### Меры предосторожности

Присадка AdBlue® представляет собой водный раствор мочевины. Эта жидкость не огнеопасна, не имеет цвета и запаха (хранить в прохладном месте).

В случае ее попадания на кожу, смойте ее проточной водой с мылом. При попадании в глаза, немедленно промойте их обильной струей проточной воды или промывочным раствором для глаз в течение не менее 15 минут. При появлении жжения или непроходящего раздражения, обратитесь к врачу.

При попадании в рот, немедленно прополощите его чистой водой и выпейте обильное количество воды.

В некоторых условиях (напр., при высокой температуре), не исключено выделение паров аммиака: не вдыхайте его. Аммиак оказывает раздражающее действие на слизистую (глаз, носа и горла).

**!** Храните AdBlue® в оригинальной таре в местах, недосягаемых для детей. Никогда не переливайте AdBlue® в другую тару: это может нарушить его чистоту.

Пользуйтесь только той присадкой AdBlue®, которая отвечает требованиям стандарта ISO 22241.

**!** Никогда не разбавляйте присадку водой. Никогда не вливайте присадку в дизельное топливо.



**AdBlue®**

Присадку, разлитую в канистры с каплеуловителем, проще и легче заливать в бак. Вы можете приобрести канистры емкостью 1,89 л (1/2 галлона) в торгово-сервисной сети PEUGEOT или в специализированном техцентре.

**!** Никогда не доливайте AdBlue® на колонках, предназначенных для грузовых автомобилей.

## Рекомендации по хранению

Присадка AdBlue® замерзает при температуре ниже -11°C и портится при 25°C. Канистры с ней рекомендуется хранить в прохладном месте, защищенном от прямых солнечных лучей.

В этих условиях присадку можно хранить, как минимум, один год.

Если присадка замерзла, ее можно будет вновь использовать после полного оттаивания на воздухе.

**!** Не храните канистры с присадкой AdBlue® в своем автомобиле.

## Порядок действий

Перед началом заправки убедитесь, что автомобиль стоит на ровной горизонтальной площадке.

В зимнее время следите за тем, чтобы температура автомобиля была выше -11°C. Иначе вы не сможете перелить замерзшую присадку AdBlue® в бак. Поставьте автомобиль на несколько часов в помещение с более теплой температурой, чтобы его потом можно было заправить.

☞ Выключите зажигание и извлеките ключ.

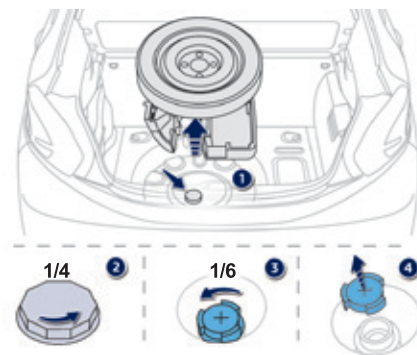

- ☞ Для доступа к баку с присадкой AdBlue®, поднимите коврик багажника, а затем, в зависимости от комплектации, извлеките запасное колесо и/или вещевой ящик.
- ☞ Поверните, не нажимая, черную крышку на четверть оборота против часовой стрелки и снимите, потянув ее вверх.
- ☞ Поверните синюю крышку на 1/6 оборота против часовой стрелки.
- ☞ Снимите крышку, потянув ее вверх.



- ☞ Возьмите канистру с присадкой AdBlue®. Проверьте на ней дату и убедитесь, что она не просрочена, внимательно прочтите этикетку с указаниями по использованию перед тем, как залить AdBlue® в бак своего автомобиля.

**!** **Важно знать:** если присадка AdBlue® в баке автомобиля полностью закончилась - об этом свидетельствуют уведомляющие сообщения и невозможность запустить двигатель - необходимо залить в него не менее 3,8 л (т.е. две канистры по 1,89 л).

- ☞ В случае подтеканий после заливки присадки в бак, удалите канистру и протрите горловину бака влажной тряпкой.

**!** В случае разбрызгиваний присадки, немедленно смойте ее обильной струей холодной воды или вытрите влажной тряпкой. Образовавшиеся от пролитой присадки кристаллы удалите губкой с теплой водой.

- ☞ Наденьте на горловину бака синюю крышку и поверните ее на 1/6 оборота по часовой стрелке до упора.
- ☞ Наденьте черную крышку и, не нажимая, поверните ее на четверть оборота по часовой стрелке. При этом проследите за тем, чтобы метка крышки совпала с меткой на кронштейне.
- ☞ В зависимости от комплектации, уберите на место запасное колесо и/или вещевой ящик в багажнике.
- ☞ Уложите на пол коврик и закройте крышку багажника.

**!** Важное условие: **в случае дозаправки присадки после ее полной выработки** и появления сообщения "Долейте присадку сажевого фильтра: пуск запрещен", необходимо обязательно выждать 5 минут перед тем как включить зажигание - **при этом не открывайте дверь водителя, не отпирайте замки автомобиля и не вставляйте ключ в замок зажигания.** Включите зажигание и, выждав 10 секунд, запустите двигатель.



Не выбрасывайте канистры из-под присадки AdBlue® в места сбора бытовых отходов. Складывайте их в специальные контейнеры, или сдавайте туда, где купили.

## Проверка уровней

Регулярно проверяйте уровни технических жидкостей в соответствии с указаниями, содержащимися в сервисно-гарантийной книжке. При необходимости, пополняйте их, если не дано иных указаний. В случае существенного падения уровня в какой-либо системе, ее следует проверить в сервисной сети PEUGEOT или в специализированном техцентре.

**!** Будьте внимательны при работе в моторном отсеке - в нем имеются раскаленные участки, о которые можно обжечься, а электроклапан может сработать в любой момент даже при выключенном зажигании.

### Уровень масла



Проверять уровень можно либо при включении зажигания по показаниям датчика на панели приборов (при наличии в комплектации), либо при помощи масляного щупа.

Проверка масляным щупом будет достоверной, только если автомобиль установлен на горизонтальной площадке, а после остановки двигателя прошло не менее 30 минут.

**i** Пополнение уровня масла путем доливки в промежутках между плановыми техническими обслуживаниями (или заменами масла) - естественная и необходимая операция. PEUGEOT рекомендует контролировать его и, если нужно, пополнять каждые 5 000 км пробега.

### Замена масла в двигателе

Периодичность этой операции см. в сервисно-гарантийной книжке. Чтобы уберечь двигатель и систему нейтрализации отработавших газов от выхода из строя, никогда не пользуйтесь присадками к моторному маслу.

### Характеристики моторного масла

Выбранное моторное масло должно соответствовать особенностям Вашего двигателя и требованиям изготовителя автомобиля.

### Уровень тормозной жидкости



Уровень тормозной жидкости должен находиться в зоне метки "MAXI". Если он ниже, проверьте износ тормозных колодок.

### Замена тормозной жидкости

Периодичность этой операции см. в сервисно-гарантийной книжке.

### Характеристики тормозной жидкости

Тормозная жидкость должна соответствовать рекомендациям изготовителя автомобиля.

## Уровень охлаждающей жидкости



Уровень охлаждающей жидкости должен находиться в зоне метки "MAXI", но никогда не превышать ее.

На горячем двигателе температура охлаждающей жидкости регулируется электрическим вентилятором.

**Электровентилятор может включиться даже при остановленном двигателе: внимательно следите за тем, чтобы предметы и детали одежды не попали в лопасти.**

Кроме того, система охлаждения двигателя находится под высоким давлением, поэтому дайте ему остыть в течение не менее одного часа, прежде чем пополнить уровень охлаждающей жидкости. Во избежание ожога, перед снятием крышки расширительного бачка отверните ее сначала на два оборота, чтобы снизить давление в системе охлаждения. После снижения давления снимите крышку и долейте охлаждающую жидкость.

## Замена жидкости в системе

Для охлаждающей жидкости замены не требуется.

## Характеристики охлаждающей жидкости

Охлаждающая жидкость должна соответствовать рекомендациям изготовителя автомобиля.

## Уровень жидкости в бачке стеклоомывателя



Пополните уровень, как только это станет необходимым.

## Характеристики жидкости омывателя

Для сохранения чистящих свойств и во избежание замерзания моющей жидкости не следует разбавлять или заменять ее водой.

Зимой рекомендуется пользоваться моющей жидкостью на основе этилового спирта или метанола.

## Уровень присадки к дизтопливу (на дизельных моделях с сажевым фильтром)

### SERVICE

О снижении уровня присадки до минимума информирует сигнализатор общего назначения, загораящийся в сопровождении зуммера и сообщения на экране (при наличии дисплея).

## Заправка

Заправку бачка присадкой следует осуществлять в кратчайшие сроки и только в сервисной сети PEUGEOT или в специализированном техцентре.

## Отработанные нефтепродукты



Избегайте продолжительного контакта отработанного масла и технических жидкостей с открытыми участками тела. Большинство этих жидкостей токсичны и обладают повышенной разъедающей способностью.



Запрещено выливать отработанное масло, тормозную жидкость или охлаждающую жидкость в канализацию или на землю. Их следует собирать в специальные контейнеры, имеющиеся в сервисной сети PEUGEOT или в специализированном техцентре.

# Контрольные проверки

Если нет иных указаний, осуществляйте контрольные проверки, как указано в сервисно-гарантийной книжке и в соответствии с силовым агрегатом Вашего автомобиля. Их также можно поручить специалистам сервисной сети PEUGEOT или специализированного техцентра.

## Аккумуляторная батарея 12 В



Для аккумуляторной батареи обслуживания не требуется.  
Тем не менее, проверяйте состояние клемм и затяжку наконечников проводов на них, особенно в периоды летней и зимней эксплуатации.

В случае каких-либо работ на батарее, прочтите рубрику "Аккумуляторная батарея 12 В", в которой содержатся рекомендации по мерам предосторожности при ее отключении и подключении.

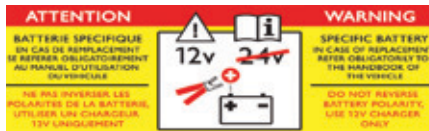

В данной табличке, особенно если речь идет о системе "стоп-старт", указывается, что на автомобиле используется 12-вольтная свинцово-кислотная аккумуляторная батарея с особыми технико-эксплуатационными характеристиками, и что ее отключение или замена должны осуществляться только в условиях сервисной сети PEUGEOT или специализированного технического центра.

## Воздушный и салонный фильтры



Информацию о периодичности замены этих элементов читайте в сервисно-гарантийной книжке.

В зависимости от условий окружающей среды (пыльная атмосфера и т.п.) и характера эксплуатации автомобиля (вождение в городе и т.п.) **заменяйте их, если потребуется, в два раза чаще.** Загрязненный салонный фильтр может ухудшить работу системы кондиционирования воздуха и стать источником неприятных запахов.

## Масляный фильтр



Масляный фильтр следует менять при каждой замене масла в двигателе.  
Информацию о периодичности его замены читайте в сервисно-гарантийной книжке.

## Сажевый фильтр (на дизельных модификациях)

### SERVICE

О начале насыщения сажевого фильтра свидетельствует загорание этой лампы и сообщение на экране (при наличии дисплея).

Как только условия на дороге позволят, прочистите фильтр, разогнавшись до скорости выше 60 км/ч и удерживая ее до тех пор, пока лампа не погаснет. Если контрольная лампа не гаснет, значит запас присадки недостаточен; см. параграф "Уровень присадки к дизтопливу".

**i** Первые операции по регенерации сажевого фильтра на новых автомобилях могут сопровождаться запахом "горения" - это нормальное явление. Иногда, после продолжительного движения автомобиля на малой скорости или в результате длительной работы двигателя в режиме холостого хода, в отработавших газах может содержаться повышенное количество водяных паров, особенно заметных в режиме ускорения. Они не оказывают влияния на работу двигателя и не наносят вреда окружающей среде.

## Механическая коробка передач



Коробке передач обслуживание не требуется (масло в ней не меняется).  
Информацию о периодичности проверки этого агрегата читайте в сервисно-гарантийной книжке.

## Секвентальная коробка передач



Для коробки передач обслуживание не требуется (замена рабочей жидкости в ней не производится).  
Информацию о периодичности контрольных проверок коробки читайте в сервисно-гарантийной книжке.

## Автоматическая коробка передач



Коробке передач обслуживание не требуется (рабочая жидкость в ней не меняется).  
Информацию о периодичности контрольных проверок коробки читайте в сервисно-гарантийной книжке.

## Передние тормозные колодки



Износ тормозов зависит от стиля вождения - в частности, это касается автомобилей, которые эксплуатируются в городских условиях движения, характеризующихся частыми короткими перемещениями. Проверка состояния тормозной системы может оказаться необходимой даже в интервале между очередными техническими обслуживаниями автомобиля.  
Если в системе не обнаружено течи, падение уровня тормозной жидкости свидетельствует об износе тормозных колодок.

## Контроль износа тормозных дисков



Проверку износа тормозных дисков следует осуществлять в сервисной сети PEUGEOT или в специализированном техцентре.

## Стояночный тормоз



Слишком большой ход рукоятки или недостаточная эффективность стояночной тормозной системы требуют обязательной регулировки, не дожидаясь очередного технического обслуживания.  
Проверку этой системы следует осуществлять в сервисной сети PEUGEOT или в специализированном техцентре.



Используйте только те технические жидкости, которые рекомендует PEUGEOT или такие, которые обладают таким же качеством и аналогичными характеристиками.  
Для обеспечения эффективности работы таких важных узлов и систем, как тормозная система, PEUGEOT разрабатывает и предлагает специальные рабочие жидкости. После мойки автомобиля на тормозных дисках и колодках может остаться влага, а в зимних условиях эксплуатации может образоваться налет инея: эффективность торможения может снизиться. Несколько легких нажатий на педаль просушат тормоза.

## Общие сведения

### Технические характеристики силовых агрегатов

Технические характеристики силового агрегата (рабочий объем, максимальная мощность, крутящий момент, мощность, выброс CO<sub>2</sub> и т.д.) вашего автомобиля указаны в его паспорте и в коммерческой документации.

Параметры этих характеристик сертифицированы по результатам стендовых испытаний в соответствии с европейским регламентом (директива 1999/99/CE).

За дополнительной информацией обращайтесь в торгово-сервисную сеть PEUGEOT или в специализированный техцентр.

### Массы автомобилей и буксируемых прицепов

Параметры масс для вашего автомобиля и буксируемого прицепа указаны в его паспорте и в коммерческой документации.

Они также указаны в заводской табличке или этикетке (см. рубрику "Идентификационные данные").

За дополнительной информацией обращайтесь в торгово-сервисную сеть PEUGEOT или в специализированный техцентр.

Снаряженная масса автомобиля равна массе порожнего автомобиля + масса водителя (75 кг). Указанные величины РММА и буксируемых масс допустимы для условий вождения на высоте над уровнем моря до 1 000 метров; далее указанную массу буксируемого прицепа следует уменьшать на 10 % при подъеме на каждую последующую 1 000 метров. Масса прицепа, оборудованного тормозной системой, может быть увеличена в пределах РММА на величину уменьшения МДМГА тягача. Рекомендуемая нагрузка на буксирное устройство соответствует параметру, принятому для шара тягово-сцепного устройства (и простого, и быстросъемного).

**МДМГА:** Максимальная допустимая масса груженого автомобиля.

**РММА:** Разрешенная максимальная масса автопоезда.

**i** При высоких температурах окружающего воздуха эксплуатационные характеристики автомобиля могут автоматически снижаться, чтобы предохранить двигатель от перегрузки; при температуре за бортом выше 37°C следует уменьшить массу буксируемого прицепа.

**!** Следует помнить, что буксировка прицепа обремененным тягачом может ухудшить курсовую устойчивость автомобиля на дороге. При буксировке прицепа тормозной путь увеличивается. В случае буксировки прицепа запрещается превышать скорость 100 км/ч (придерживайтесь действующих в вашей стране правил).

## Силовые агрегаты / Массы (бензиновые модификации)

Двигатели	Коробки передач	Кол-во передач	Заправочная емкость системы смазки двигателя*, л	Прицеп без тормозной системы, кг	Рекомендуемая нагрузка на буксирное устройство, кг
1.0 VTi 68 л.с.	Механич.	5	3,13	450	30
1.2 VTi 82 л.с.	Механич.	5	3,13	520	46
	Секвент.	5	3,13	520	46
1.2 e-VTi 82 л.с.	Секвент.	5	3,13	500	46
1.2 e-THP 110 л.с.	Механич.	5	-	-	-
1.4 VTi 95 л.с.	Механич.	5	4,25	570	46
1.6 VTi 120 л.с.	Механич.	5	4,25	580	46
	Автомат.	4	4,25	580	46
1.6 THP 155 л.с.	Механич.	6	4,25	580	46
1.6 THP 200 л.с.	Механич.	6	4,25	580	46

\* Емкость системы смазки двигателя (с масл. фильтром).

## Силовые агрегаты / Массы (дизельные модификации)

Двигатели	Коробки передач	Кол-во передач	Заправочная емкость системы смазки двигателя*, л	Прицеп без тормозной системы, кг	Рекомендуемая нагрузка на буксирное устройство, кг
1.4 HDi 68 л.с.	Механич.	5	3,75	400	29
1.4 e-HDi 68 л.с.	Секвент.	5	3,75	500	29
1.6 HDi 75 л.с.	Механич.	5	3,75	-	-
1.6 HDi 92 л.с.	Механич.	5	3,75	-	-
1.6 e-HDi 92 л.с.	Механич.	5	3,75	570	46
	Секвент.	6	3,75	580	46
1.6 e-HDi 115 л.с.	Механич.	6	3,75	580	46
1.6 Blue HDi 120 л.с.	Механич.	6	-	-	-

\* Емкость системы смазки двигателя (с масл. фильтром).

## Габаритные размеры, мм

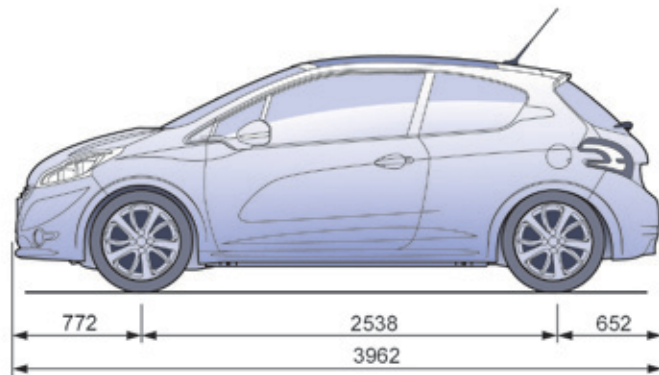
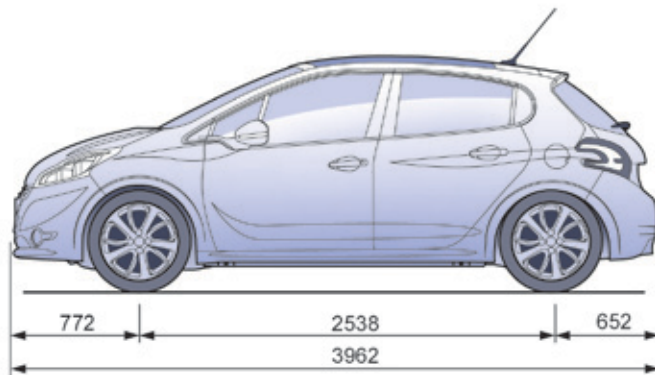
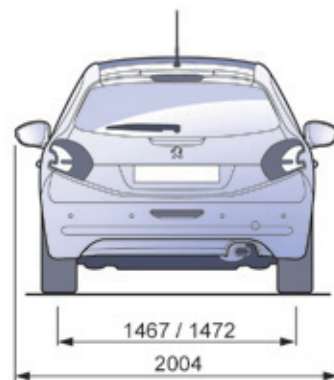
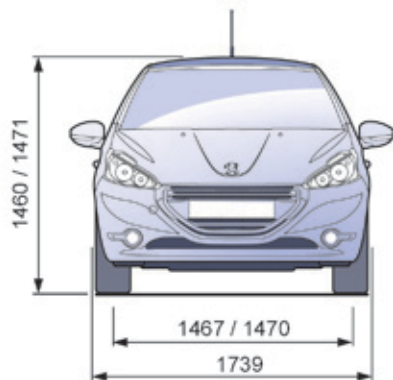

# Идентификационные данные

Различные средства маркировки, нанесенные на автомобиль для его идентификации и поиска.

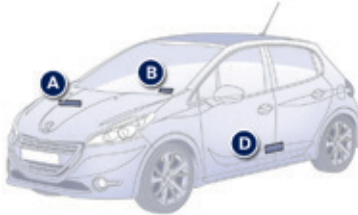
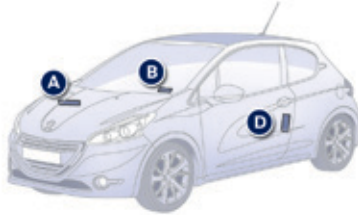

**A. Серийный номер в моторном отсеке.**

Этот номер выбит на кузове возле верхней опоры стойки подвески.

**B. Серийный номер на нижней поперечине рамы ветрового стекла.**

Этот номер содержится на наклейочной табличке и просматривается через ветровое стекло.

**C. Табличка с заводским номером.**

Этот номер содержится в табличке, наклеенной на среднюю стойку со стороны пассажира.

**D. Табличка с данными шин и декоративного покрытия.**

Эта табличка наклеена на средней стойке со стороны водителя.

На ней указаны:

- давление для порожнего и нагруженного автомобиля,
- размеры шин,
- давление воздуха в запасном колесе,
- артикул цвета декоративного покрытия кузова.

**i** Давление воздуха следует проверять на холодных шинах не реже одного раза в месяц.



Недостаточное давление воздуха в шинах ведет к перерасходу топлива.



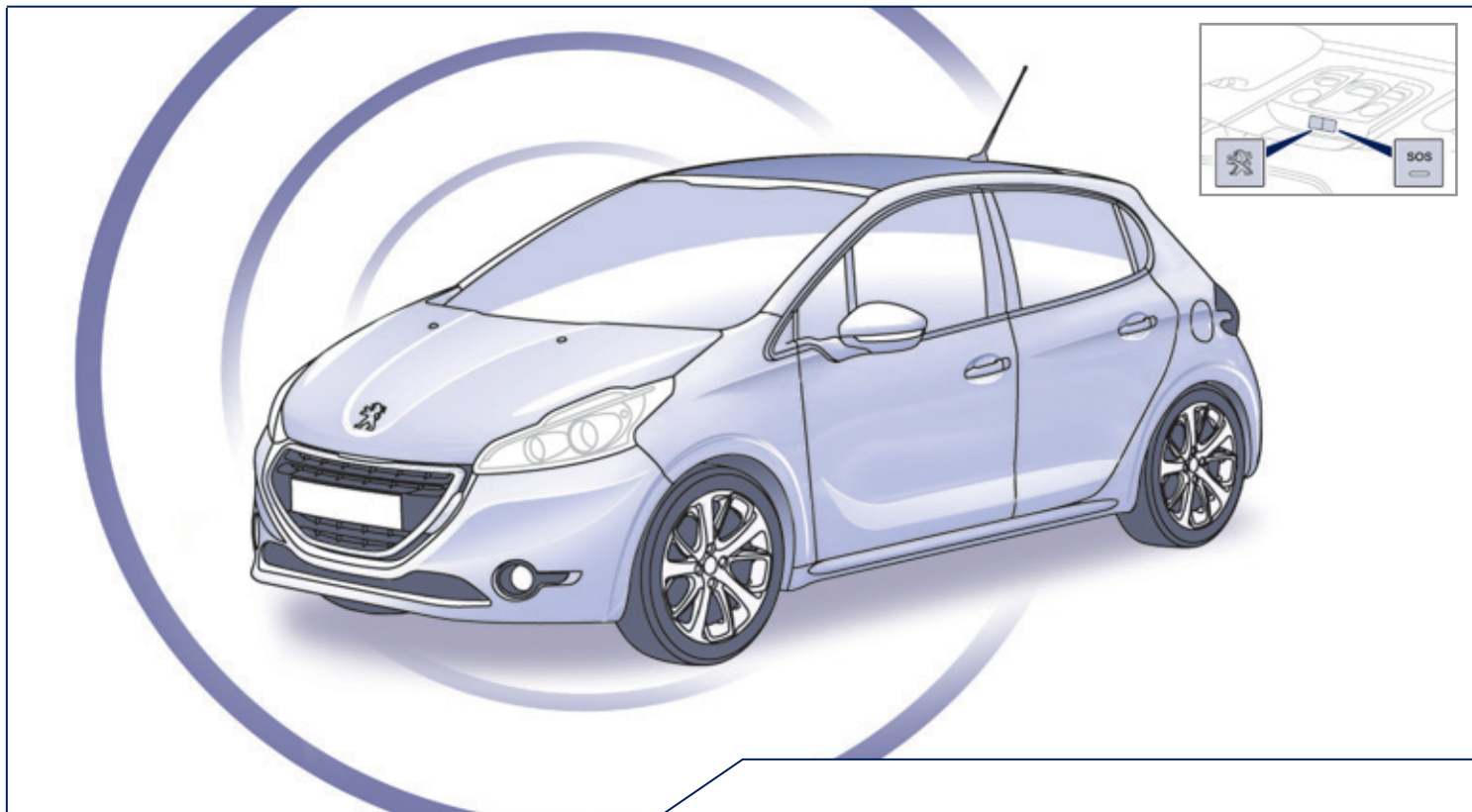

## ВЫЗОВ ЭКСТРЕННОЙ ИЛИ ТЕХНИЧЕСКОЙ ПОМОЩИ

# ВЫЗОВ ЭКСТРЕННОЙ ИЛИ ТЕХНИЧЕСКОЙ ПОМОЩИ

## Колл-центр PEUGEOT Connect SOS



В экстренной ситуации нажмите на эту кнопку и удерживайте ее более 2 секунд. Мигающий зеленый светодиод и голосовой информатор подтвердят отправку вызова в колл-центр PEUGEOT Connect SOS\*.

Светодиод зеленого цвета продолжит гореть (не мигая), если связь со службой установлена. Он погаснет по окончании связи.

Если сразу нажать еще раз на эту же кнопку, вызов будет отменен. Зеленый светодиод погаснет. Отмену вызова подтвердит голосовой информатор. Чтобы отменить вызов, ответьте колл-центру PEUGEOT Connect SOS и сообщите, что это ошибка.

Колл-центр PEUGEOT Connect SOS сразу определит Ваше местонахождение, свяжется с вами на Вашем языке\*\* и, при необходимости, направит к Вам спасателей из соответствующих вспомогательных служб\*\*. В странах, где такой службы нет или от нее отказались, вызов напрямую отправляется службе технической помощи (112) без определения местонахождения автомобиля.

 Если датчик подушки безопасности зафиксирует удар, вызов экстренной помощи будет отправлен автоматически, независимо от возможного срабатывания подушек безопасности.

\* В соответствии с генеральным соглашением, заключаемым в торговой точке при наличии такой услуги и с учетом лимитов, обусловленных технической и технологической возможностями.

\*\* В зависимости от географической зоны действия службы PEUGEOT Connect SOS, колл-центра PEUGEOT Connect Assistance и официального языка, выбранного владельцем автомобиля. Список охваченных стран и служб PEUGEOT CONNECT имеется в торгово-сервисной сети или на сайте [www.peugeot.ru](http://www.peugeot.ru).

## Колл-центр PEUGEOT Connect Assistance



Нажмите на эту кнопку и удерживайте более 2 секунд, чтобы запросить техническую помощь в случае выхода из строя автомобиля. Голосовое сообщение известит Вас о том, что Ваш звонок принят\*\*.

Если сразу нажать еще раз на эту же кнопку, вызов будет отменен. Отмена вызова подтверждается голосовым информатором.

## Работа системы



При включении зажигания загорается на три секунды зеленый светодиод, что подтверждает работоспособность системы.



Сигнализатор оранжевого цвета мигает: в системе обнаружена неисправность. Сигнализатор оранжевого цвета горит не мигая: замените элемент питания системы вызова помощи. В обоих случаях необходимо обратиться в сервисную сеть PEUGEOT.

Если Вы купили автомобиль не в сети PEUGEOT, Вам следует поинтересоваться настройками этой системы и попросить специалистов своей сети внести в них изменения. В многоязычных странах систему можно настроить на работу на официальном языке по Вашему выбору.

По техническим соображениям, в частности, в целях улучшения качества услуг службы PEUGEOT CONNECT, изготовитель оставляет за собой право в любой момент осуществлять обновление бортовой телекоммуникационной системы.



# Сенсорный экран 7 дюймов

Навигация GPS

Мультимедийная автомагнитола

Телефон Bluetooth®



Система защищена и предназначена для работы исключительно на вашем автомобиле.



По соображениям безопасности, водитель должен осуществлять все операции, требующие особого внимания, только на неподвижном автомобиле.

Если двигатель выключен, то, в целях предупреждения ускоренного разряда АКБ, система автоматически отключается и переводится в режим энергосбережения.

## СОДЕРЖАНИЕ

<b>01</b>	<b>Краткое описание работы системы</b>	<b>стр. 226</b>
<b>02</b>	<b>Первые шаги - Панель управления</b>	<b>стр. 228</b>
<b>03</b>	<b>Переключатели на рулевом колесе</b>	<b>стр. 229</b>
<b>04</b>	<b>Медиа</b>	<b>стр. 230</b>
<b>05</b>	<b>Система навигации</b>	<b>стр. 248</b>
<b>06</b>	<b>Конфигурация</b>	<b>стр. 268</b>
<b>07</b>	<b>Подключенные службы</b>	<b>стр. 278</b>
<b>08</b>	<b>Телефон</b>	<b>стр. 280</b>
	<b>Часто задаваемые вопросы</b>	<b>стр. 290</b>

# 01 КРАТКОЕ ОПИСАНИЕ РАБОТЫ СИСТЕМЫ



## "Навигация"\*

служит для настройки наведения и выбора пункта прибытия.



## "Подключенные службы"\*

служит для подключения к portalу приложений, обеспечивая легкость, безопасность и личную принадлежность ваших действий при помощи кода входа, получаемого по подписке в сети PEUGEOT.

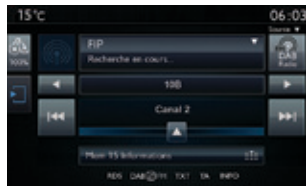

## "Медиаустройства"

служит для настройки на радиостанции, прослушивания различных источников музыки и просмотра фотографий.

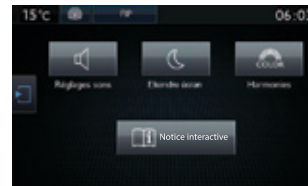

## "Настройка"

служит для настройки звука, графического окружения, яркости подсветки панели приборов и доступа к интерактивной помощи с информацией об основных бортовых системах и световых сигнализаторах.

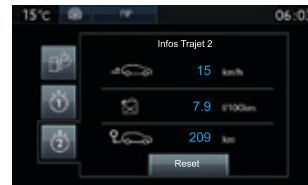

## "Помощь при вождении"

открывает доступ к бортовому компьютеру и служит для активирования, отключения и настройки некоторых систем.

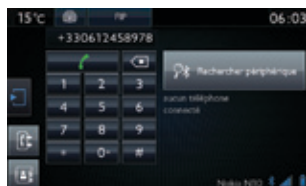

## "Телефон"

служит для подключения телефона по bluetooth.

\* В зависимости от варианта комплектации.

# 01 КРАТКОЕ ОПИСАНИЕ РАБОТЫ СИСТЕМЫ

Для открытия карусельных меню сначала используйте кнопки, расположенные с левой стороны сенсорного экрана, а затем - те, что расположены на сенсорном экране. Каждое меню открывается на одной или двух страницах (на первой и на странице второго уровня).

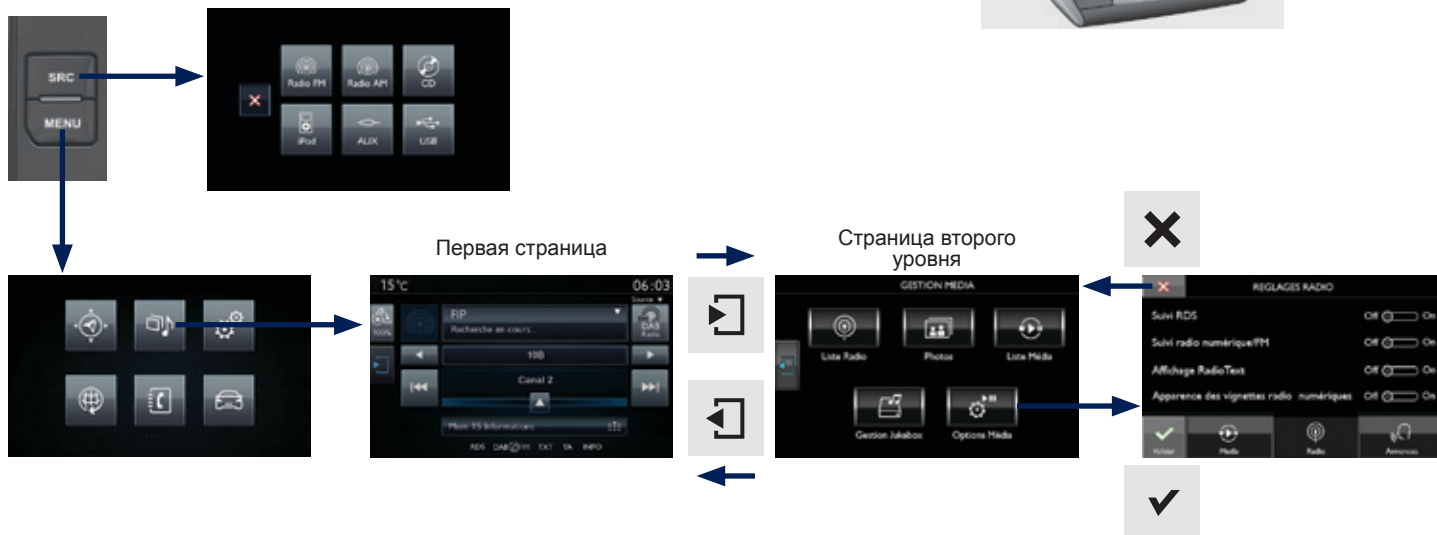

В сильную жару система может перейти в "спящий" режим (погаснет экран и пропадет звук) продолжительностью не менее 5 минут.

## 02 ПЕРВОЕ ЗНАКОМСТВО

При работающем двигателе можно нажать и отключить звук.  
При выключенном зажигании можно нажать и включить систему.

Настройка громкости (отдельно для каждого источника аудиосигнала, в т.ч. для сообщений о дорожном движении "Сообщения о дорожном движении (ТА)" и для информатора навигационной системы).



Быстрые настройки: пользуясь сенсорными кнопками на верхней панели сенсорного экрана, можно сразу выбрать источник аудиосигнала, открыть список радиостанций (или наименований - в зависимости от источника).

**i** При долгом нахождении на солнце громкость может упасть, чтобы не перегружать систему. Нормальный режим восстановится при снижении температуры в салоне.

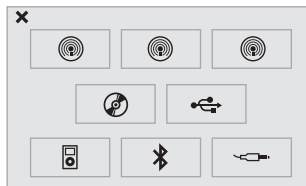

Выбор источника аудиосигнала (в зависимости от варианта комплектации):

- Радиодиапазоны "FM" / "AM" / "DAB"\*.
- Флеш-карта "USB".
- CD-плеер (в перчаточном ящике)\*.
- Jukebox\*, после копирования аудиофайлов в память сенсорного дисплея.
- Телефон, подключенный по Bluetooth\* и передающий мультимедийный сигнал по Bluetooth\* (в режиме "стриминг").
- Медиапроигрыватель, подключенный через дополнительный вход ("jack"-кабель не поставляется).

**i** Этот экран - "резистивный", на него нужно отчетливо нажать, особенно при "скользящих" касаниях (при пролистывании списка, перемещении карты и т.п.). Простого легкого касания будет недостаточно. Нажатие несколькими пальцами не срабатывает. Экраном можно пользоваться и в перчатках. Конструкция экрана позволяет использовать его при любых температурах.

**!** Для протирки экрана дисплея рекомендуется пользоваться мягкой салфеткой (как для очков) без моющих средств.  
Не нажимайте острыми предметами на экран.  
Не касайтесь экрана мокрыми руками.

\* В зависимости от варианта комплектации автомобиля.

## 03 БЛОК УПРАВЛЕНИЯ НА РУЛЕВОМ КОЛЕСЕ

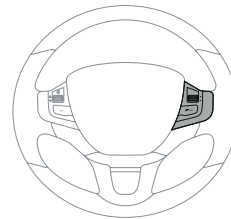
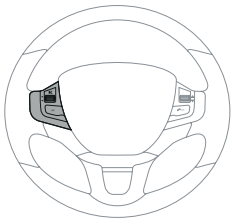

		- При нажатии: выключение / возвращение звука.
		- Повышает громкость.
		- Понижает громкость.
		- При нажатии: смена источника аудиосигнала: радиоприемник, медианосители.

		- При вращении ручки. Радиоприемник: автоматический выбор радиостанции в нижнем / верхнем диапазоне. Медианоситель: предыдущая / следующая композиция. Меню: просмотр позиций меню.
		- При нажатии на ручку. Радиоприемник: доступ к станциям, сохраненным в памяти. Меню: подтверждение выбора. Источник аудиосигнала: подтверждение выбора.
		- Входящий звонок: ответить. - Во время текущего разговора: Доступ к меню телефона (записной книжке, журналу звонков). Отбой.
		- Радиоприемник: показ списка радиостанций. Медианоситель: показ списка плей-листов / композиций.

# 04 МЕДИАУСТРОЙСТВА



Уровень 1

Уровень 2









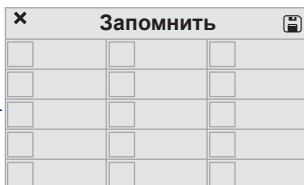
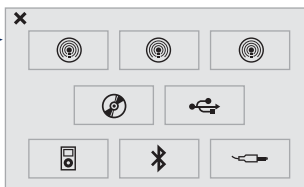
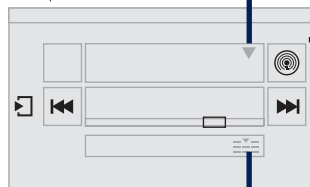
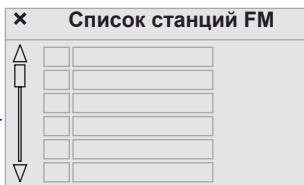







Уровень 3



## Медиаустройства

Первая страница



Уровень 1		Уровень 2		Уровень 3	Комментарии
 	<b>Медиаустройства</b> ↓ <b>Список</b> →		<b>Список станций FM</b>		Нажмите на радиостанцию, чтобы выбрать ее.
 	<b>Медиаустройства</b> ↓ <b>Источник</b> →	 Radio FM  Radio DAB  Radio AM      	<b>Радио FM</b> <b>Радио DAB</b> <b>Радио AM</b> <b>Jukebox</b> <b>CD</b> <b>USB</b> <b>iPod</b> <b>Bluetooth</b> <b>AUX</b>		Выберите смену источника.
 	<b>Медиаустройства</b> ↓ <b>Запомнить</b> →				Нажмите на свободную ячейку, затем на "Запомнить".

# 04 МЕДИАУСТРОЙСТВА



Уровень 1

Уровень 2

Уровень 3



Медиаустройства



Страница второго уровня

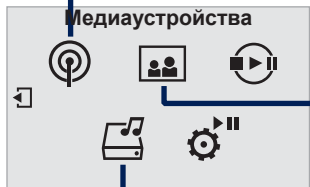

Медиаустройства

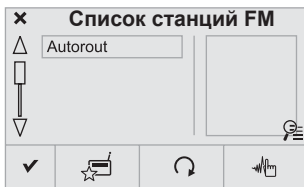

Список станций FM

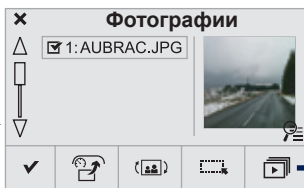



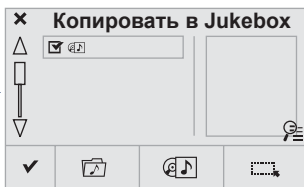



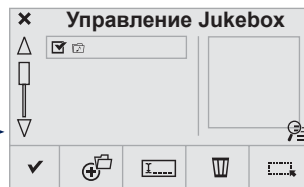
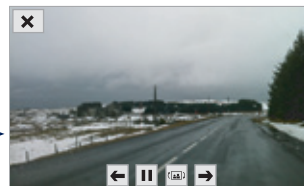
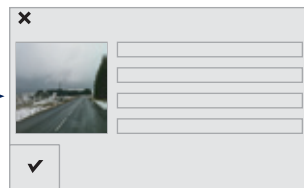



















Фотографии



Копировать в Jukebox



Управление Jukebox

Уровень 1		Уровень 2		Уровень 3		Комментарии
	Медиаустройства ↓	 <b>Запомнить</b>				Чтобы выбрать станцию, нажмите на кнопку.
	Страница второго уровня ↓	 <b>Обновить список</b>				Обновить список по мере приема.
	Список радиостанций →	 <b>Частота</b>				Настроиться на искомую радиостанцию.
		<input checked="" type="checkbox"/> <b>Подтвердить</b>				Сохранить настройки.
		 <b>Выбор страницы</b>				Показать выбранное фото во весь экран.
		 <b>Повернуть</b>				Повернуть фото на 90°.
	Медиаустройства ↓	 <b>Выбрать все</b>				Выбрать все фотографии из списка. Нажать еще раз, чтобы снять выбор.
	Страница второго уровня ↓			 Предыдущая фотография.		Показать фотографии слайд-шоу во весь экран.
	Фотографии →	 <b>Слайдшоу</b>		 Пауза / Проигрывание.		
		<input checked="" type="checkbox"/> <b>Подтвердить</b>		 Следующее фото		
		<input checked="" type="checkbox"/> <b>Подтвердить</b>				Сохранить настройки.
		 <b>Сортировать по папкам</b>				Выберите режим выбора.
		 <b>Сортировать по альбомам</b>				
	Медиаустройства ↓	 <b>Выбрать все</b>				Выбрать варианты действий.
	Страница второго уровня ↓			 Создать папку		
	Управление Jukebox →	 <b>Лупа</b>		 Переименовать		
				 Удалить		
				 Выбрать все		
		<input checked="" type="checkbox"/> <b>Подтвердить</b>		<input checked="" type="checkbox"/> <b>Подтвердить</b>		Сохранить варианты.
		<input checked="" type="checkbox"/> <b>Копировать</b>				Сохранить настройки.

# 04 МЕДИАУСТРОЙСТВА



Уровень 1

Уровень 2

Уровень 3









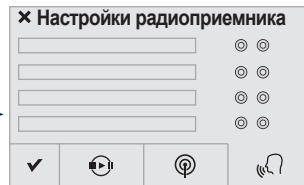
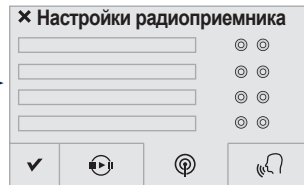
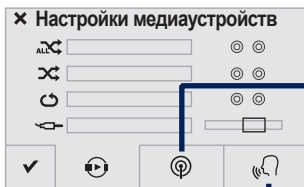
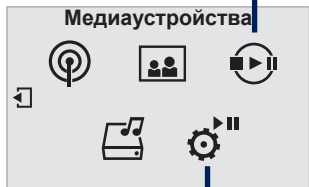







Медиаустройства



Страница второго уровня



Уровень 1		Уровень 2		Уровень 3		Комментарии
	<b>Медиаустройства</b> ↓					Показ медиаустройства, работавшего последним.
	Страница второго уровня ↓					
	<b>Список медиа</b> →					
  	<b>Медиаустройства</b> ↓ Страница второго уровня ↓ <b>Настройки медиа</b> →		<b>Медиаустройства</b> ↓ <b>Настройки медиа</b> →	 В случ. порядке (все треки):	Выберите параметры проигрывания.	
				 В случ. порядке (тек. альбом):		
				 Лупа:		
				 Усилитель Aux		
			<b>Радио</b> ↓ <b>Настройки радио</b> →	<input type="checkbox"/> Отслеживание станций RDS	Активировать или отключить настройки.	
				<input type="checkbox"/> Отслеживание DAB/FM		
				<input type="checkbox"/> Показ радиотекста		
				<input type="checkbox"/> Вид вкладок радио DAB		
			<b>Объявления</b> ↓ <b>Настройки радио</b> →	<input type="checkbox"/> Сообц о дор движ (ТА)	Активировать или отключить настройки.	
				<input type="checkbox"/> Прогноз погоды		
				<input type="checkbox"/> Развлечения - Спорт		
				<input type="checkbox"/> Уведомления		
	<b>Подтвердить</b>			Сохранить настройки.		

# 04 РАДИОПРИЕМНИК

## Выбор радиостанции

**1a** Нажмите на **"Медиаустройства"**, чтобы открыть первую страницу.  
или  
Нажмите на **"Медиаустройства"**, чтобы открыть первую страницу, а затем нажмите на страницу второго уровня.



**2a** Выберите **"Список"** на первой странице.  
или  
Выберите **"Спис радиост"** на странице второго уровня.



**3a** Выберите радиостанцию из предложенного списка.

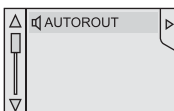

Выберите **"Обнов сп"**, чтобы обновить список.



**1b** Нажмите на **"Медиаустройства"**, чтобы открыть первую страницу, а затем выберите **"Запомнить"**.



ИЛИ

**2b** Выберите из списка радиостанцию.



**1** Если нужно, выберите смену источника аудиосигнала.



**2** Выберите радиодиапазон **"FM Radio"** или **"AM Radio"**.



**!** Внешние препятствия (холмы, здания, туннели, гаражи, подземные сооружения...) способны ухудшить качество приема радиосигнала, в том числе и принимаемого в режиме отслеживания местных радиостанций, вещающих в стандарте RDS. Падение качества приема из-за помех - естественное явление, оно ни в коей мере не означает ухудшения качества радиоприемника.

# 04 РАДИОПРИЕМНИК

## Смена частотного диапазона

1а

Нажмите на **"Медиаустройства"**, чтобы открыть первую страницу.



2а

### Автоматический поиск радиочастоты

Нажмите на ◀ или ▶ или переведите курсор на автоматический поиск частоты в нижнем или верхнем частотном диапазоне.



ИЛИ

1б

Нажмите на **"Медиаустройства"**, чтобы открыть первую страницу, а затем нажмите на страницу второго уровня.



2б

Нажмите на **"Настроиться на частоту"**, чтобы открыть первую страницу, а затем нажмите на страницу второго уровня.



ЗАТЕМ

3а

Выберите смену источника аудиосигнала.



3б

Выберите радиодиапазон **"FM Radio"** или **"AM Radio"**.



ИЛИ

3с

Настройтесь на частоту (напр.: 92.10 МГц), полностью набрав ее параметр на клавиатуре, а затем нажмите на **"Подтверд."**



3д

### Выбор из алфавитного списка

Нажмите на принятую станцию и выберите станцию из предложенного списка.

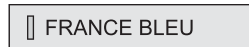

# 04 РАДИОПРИЕМНИК

## Внесение радиостанции в память

1 Настройтесь на станцию или на частоту (читайте об этом в соответствующей рубрике).

2 Нажмите на "Запомнить".



3 Выберите в списке номер, под которым внесите в память принятую радиостанцию. Длительным нажатием на номер станция внесится в память.  
Или  
Нажатием на эту кнопку станции запоминаются одна за другой.

Mémoire 1



### Открытие записей в памяти

Нажмите на "Медиаустройства", чтобы открыть первую страницу, а затем выберите "Запомнить".



# 04 РАДИОПРИЕМНИК

## Включение и отключение RDS

1

Нажмите на **"Медиа"**, чтобы открыть первую страницу, а затем нажмите на страницу второго уровня.



2

Выберите **"Настройки"**.



3

Выберите **"Радио"**.



4

Активируйте / Выключите **"Отслеживание станций RDS"**.

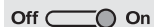

i

Если режим RDS активен, Вы сможете продолжать прослушивание станции, на которую настроены. Но может случиться и так, что вещающая в стандарте RDS станция перестанет прослушиваться, поскольку ее вещательная сеть не покрывает всей территории страны, по которой Вы проезжаете. Этим объясняется потеря радиоприема по мере продвижения в пути.

# 04 РАДИОПРИЕМНИК

Индикация названия принимаемой станции.

Быстрая настройка: доступ к смене источника аудиосигнала и списку радиостанций (или к наименованиям - в зависимости от источника).

Выбор радиостанции.

Возможный показ логотипа станции.

Управление Jukebox.  
Индикация текущей команды.

Страница второго уровня.

Предыдущий "Multiplex".  
Предыдущая радиостанция.

Индикация наименования и номера "мультиплекса", называемого также "пакетом" программ.



Выбор источника аудиосигнала.

Индикация диапазона "DAB".

Показ радиотекста принятой станции.

Следующий "Multiplex".  
Следующая радиостанция.

Запомненные станции, кнопки с 1 по 15

При кратком нажатии: выбор запомненной станции.

При длительном нажатии: внесение станции в память.

Возможные варианты индикации:  
если станция активна, но не принимается, индикация будет заштрихована,  
если станция активна и принимается, индикация будет в белом цвете.



Если принятая в системе "DAB" радиостанция отсутствует в диапазоне "FM", режим "DAB FM" будет заштрихован.

# 04 РАДИОПРИЕМНИК

## DAB (Digital Audio Broadcasting) Цифровое радиовещание

**!** Цифровое радиовещание обеспечивает высококачественный прием аудиосигнала и графической информации от передающих новостные программы радиостанций. Выберите опцию "Список" на первой странице.  
Многие "мультиплекс-пакеты" предлагают алфавитный список таких радиостанций.

**1** Нажмите на "**Медиаустройства**" и откройте первую страницу.



**2** Выберите смену источника.



**3** Выберите **DAB Radio**.



**4** Выберите "**Список**" на первой странице.  
или  
Выберите "**Спис радиост**" на странице второго уровня.



**5** Выберите из предложенного списка радиостанцию.

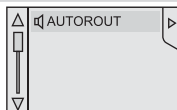

## Цифровое радиовещание - Поддержка DAB / FM

**i** Сеть "DAB" не охватывает территорию на 100%.  
При ухудшении качества цифрового сигнала система "автонастройка DAB / FM" поддерживает принимаемую радиостанцию путем автоматического переключения радиоприемника на соответствующую аналоговую частоту "FM" (при ее наличии).

**1** Нажмите на "**Медиаустройства**", откройте страницу первого уровня и нажмите на страницу второго уровня.



**2** Выберите "**Настройки**".



**3** Выберите "**РАДИО**".



**4** Выберите "**Отслеживание цифрового радиоканала/FM**", а затем - "**Подтвердить**".



**i** Если автонастройка DAB / FM активирована, переход на аналоговую частоту "FM" на несколько секунд затянется, а громкость может слегка измениться.  
Как только цифровой сигнал вновь улучшится, система автоматически возобновит работу в режиме "DAB".

**!** Если вещающая в сети "DAB" радиостанция отсутствует на частоте "FM" (индикация "**DAB/FM**" заштрихована), или если режим "DAB / FM auto tracking" не активирован, звук прервется из-за ухудшения качества цифрового сигнала.

# 04 МУЗЫКА

## CD, CD MP3, флеш-карта USB, дополнительный разъем



Загрузите в дисковод аудиодиск с записью в формате CD, вставьте флеш-карту USB в разъем USB или подключите внешнее USB-устройство к разъему USB при помощи соответствующего кабеля (вставку не входит).



Система составляет списки композиций (в буферной памяти), на создание которых при первом включении может уйти от нескольких секунд до нескольких минут.

Если уменьшить количество немusicalных файлов и папок, можно сократить время ожидания запуска проигрывания.

Списки проигранных композиций обновляются при каждом выключении замка зажигания или подключении флеш-карты USB. При этом автомагнитола запоминает эти списки и, если они не менялись, время загрузки будет короче.



### Выбор источника аудиосигнала

- 1 Нажмите на **"Медиа"**, чтобы открыть первую страницу.
- 2 Выберите смену источника, а затем - сам источник.

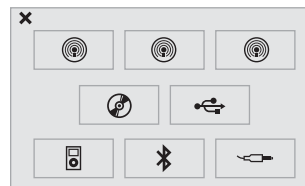

Кнопкой **SRC** ("source" - "источник") на рулевом колесе можно осуществлять переход от одного медиаустройства к другому, если источник аудиосигнала активирован. Нажмите на кнопку **OK** чтобы подтвердить выбор.

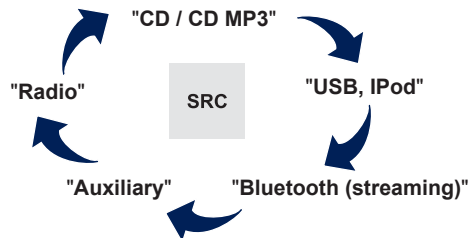

# 04 МУЗЫКА

## CD, CD MP3, USB-плеер

### Информация и советы



Магнитола читает аудиофайлы только с расширением ".wma, .aac, .flac, .ogg, .mp3" со скоростью передачи данных от 32 Кб/с до 320 Кб/с.

Кроме того, она поддерживает режим переменного битрейта VBR (Variable Bit Rate).

Все остальные файлы (форматов типа .mp4 и т.п.) системой не проигрываются.

Файлы WMA должны соответствовать типу "wma 9 standard".

Поддерживаемые частоты: 11, 22, 44 и 48 КГц.



В названиях файлов должно содержаться менее 20 знаков, среди которых не должно быть графических символов и знаков пунктуации (напр.: " " ? . ; ù), которые могут помешать проигрыванию композиций и их индикации на дисплее.



Для записи в формате CDR или CDRW рекомендуется пользоваться программой, отвечающей требованиям стандарта ISO 9660 уровня 1,2 или Joliet (предпочтительней).

Проигрывание дисков, записанных в каком-либо другом формате, может оказаться невозможным или некорректным.

Записи на одном диске следует осуществлять в одной стандартной программе на минимальной скорости (не более 4x) для достижения оптимальных акустических характеристик.

Для многократных записей на одном компакт-диске рекомендуется пользоваться программой, записывающей в стандарте Joliet.



Система работает с переносными плеерами USB Mass Storage, les BlackBerry® или плеерами Apple®, подключенными к ней через разъемы USB. Кабель для них в комплектацию автомобиля не входит.

Управление внешним плеером осуществляется с панели аудиосистемы.

Остальные не распознанные системой плееры следует подключать через дополнительный разъем при помощи кабеля Jack (в поставку не входит).



Используйте только флеш-карты USB в формате FAT 32 (Files Allocation Table 28 bits).







Система не поддерживает одновременную работу двух идентичных аппаратов (двух флеш-карт, двух плееров Apple®), но к ней можно подключать одновременно флеш-карту и плеер Apple®.





Рекомендуется пользоваться кабелями USB фирмы Apple®, чтобы система работала надлежащим образом.

## 04 МУЗЫКА

### Выбор композиции для прослушивания

Предыдущая композиция.	
Следующая композиция.	
Предыдущий плей-лист.	
Следующий плей-лист.	
Пауза.	

Список композиций и плей-листов на USB-носителе или CD-диске.	
Перемещение вверх и вниз по списку.	
Подтверждение, перемещение вниз по меню.	
Перемещение вверх по меню.	

## 04 МУЗЫКА

### Подключение плееров APPLE®

- 1 Подключите плеер Apple® к разьему USB при помощи соответствующего кабеля (с автомобилем не поставляется). Воспроизведение начнется автоматически.



- 2 Настройки осуществляются через панель управления аудиосистемой.

**i** При проигрывании используется сортировка файлов, содержащаяся в подключенном плеере (исполнители / альбомы / жанры / плей-листы / аудиокниги / темы).

По умолчанию используется сортировка по исполнителям. Для смены сортировки нужно вернуться в начало меню, выбрать необходимый вид сортировки (например, плей-лист) и подтвердить, чтобы затем выбрать в меню необходимую композицию.

**i** Фотографии и изображения конвертов на автомагнитоле не воспроизводятся. Их можно просматривать только при воспроизведении с флеш-карты USB.

**!** Версия программного обеспечения автомагнитолы может оказаться несовместимой с поколением, к которому относится Ваш плеер Apple®.

### Аудиостриминг



Стриминг позволяет прослушивать аудиофайлы с телефона через автомобильные динамики.

1

Подключите свой телефон: см. рубрику "**Телефон**", затем "**Bluetooth**".

Выберите профиль "**Аудио**" или "**Все**".

2

Если проигрывание аудиофайлов не включается автоматически, его следует включить с телефона.

Управление осуществляется либо с периферийного устройства, либо с панели автомагнитолы.

!

Телефон, подключенный в режиме стриминга, работает как медийный источник аудиосигнала.

На периферийном устройстве Bluetooth рекомендуется активировать режим "**Повтор**".

## 04 МУЗЫКА

### Дополнительный разъем (AUX) (аудиокабель не поставляется)

- 1** Подключите переносное устройство (напр., плеер MP3 и др.) к разъему JACK при помощи аудиокабеля.



- 2** Нажмите на **"Медиаустройства"**, чтобы открыть первую страницу.



- 3** Выберите смену источника аудиосигнала.



- 4** Выберите переносной источник **"AUXILIARY"**.



- i** Вначале отрегулируйте звук на Вашем переносном устройстве (установите повышенный уровень). Затем настройте звук на автомагнитоле. Управление прослушиванием записей осуществляется с переносного устройства.

# 04 МУЗЫКА

## Управление Jukbox

1

Подключите аудиоустройство (напр., плеер MP3 и др.) к разъему USB или входу JACK при помощи аудиокабеля.

i

Если ни один аудиофайл не скопировался в систему с памятью 8 ГБ, все пиктограммы системы "Jukebox" будут заштрихованы и недоступны.

2

Выберите "Список медиа".



3

Выберите "Коп Jukebox".



4

Выберите "Сортировать по папкам" или "Сортировать по альбомам".



5

Выберите лупу, чтобы открыть папку или альбом и выбрать аудиофайлы поштучно.



6

Выберите "Подтверд.", затем "Копир".



7

Выберите "Новая папка", чтобы создать ветку в системе Jukebox или выберите "Сохранить структуру", чтобы сохранить структуру аудиоустройства.











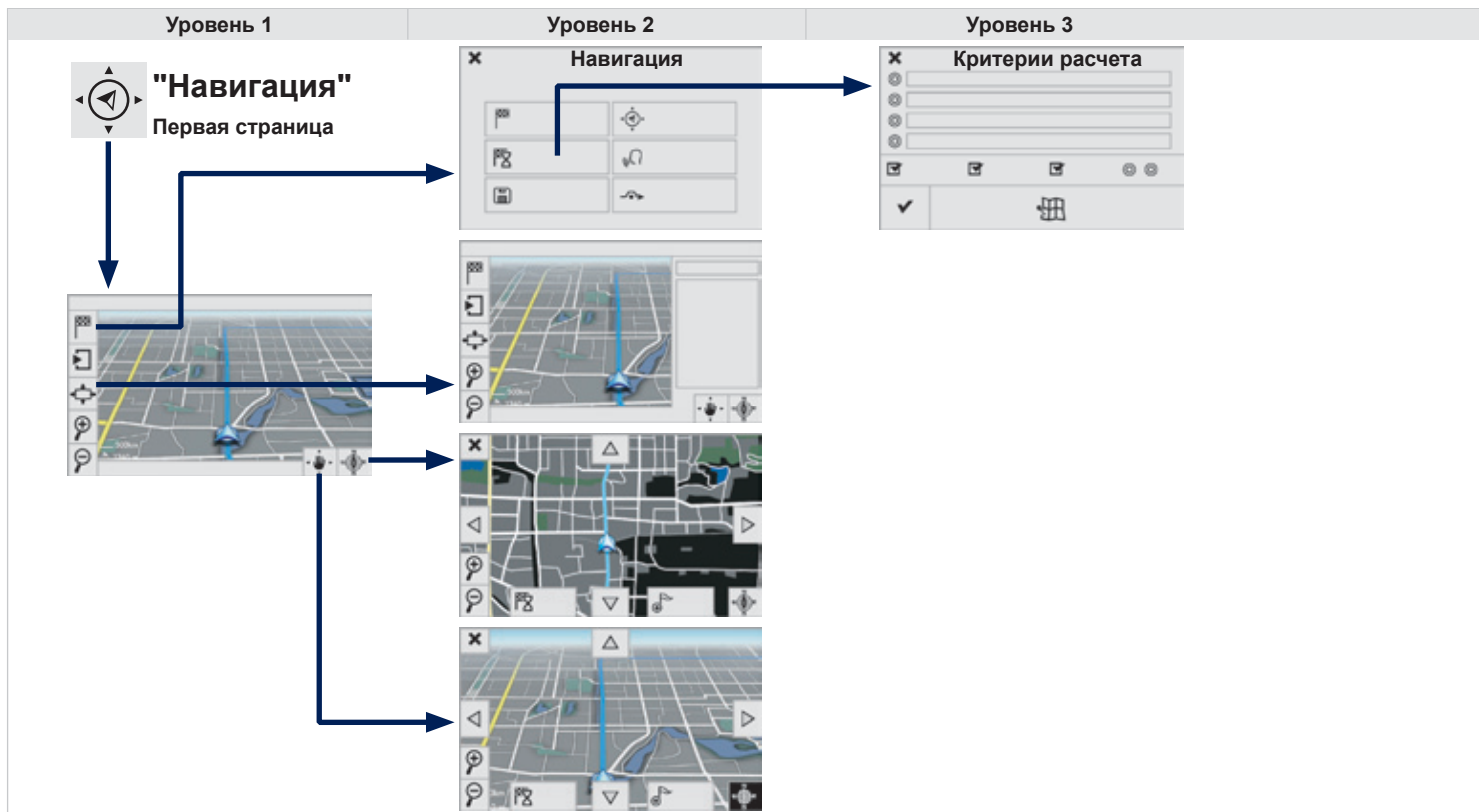







8

Пока идет копирование, система возвращается на первую страницу, и Вы можете в любой момент вмешаться в визуально просматриваемый процесс копирования, нажав на эту кнопку.



# 05 НАВИГАЦИЯ



Уровень 1		Уровень 2		Уровень 3		Комментарии	
 <b>Навигация</b> ↓ <b>Настройки</b> <b>Навигация</b> →			<b>Задать направление</b>			Показ последних конечных пунктов.	
			<b>Критерии расчета</b>	<input type="radio"/>	Быстрейший	<input type="checkbox"/> Оплата <input type="checkbox"/> Паромы <input type="checkbox"/> Стр - Близк <input checked="" type="checkbox"/> Подтвердить	Выберите критерии для расчета. На карте показан путь, рассчитанный по заданным критериям.
				<input type="radio"/>	Кратчайший		
				<input type="radio"/>	Время / расстояние		
				<input type="radio"/>	Экологичный		
				<input type="checkbox"/>	Оплата		
				<input type="checkbox"/>	Паромы		
				<input type="checkbox"/>	Стр - Близк		
				<input checked="" type="checkbox"/>	Подтвердить		
			<b>Архивир</b>			Сохранить текущий адрес.	
	<b>Остановить наведение</b>			Удалить информацию навигатора.			
	<b>Голос</b>			Выбрать громкость информатора и объявление названий улиц.			
	<b>Отклониться от маршрута</b>			Отклониться от начального маршрута на некоторое расстояние.			
	<b>Навигация</b>				Показывать в текстовом режиме.		
					Увеличить.		
					Уменьшить.		
						Показывать в полноэкранном режиме. Использовать стрелки для перемещения карты.	
						Показать карту в формате 2D.	

# 05 НАВИГАЦИЯ



Уровень 1

Уровень 2

Уровень 3



"Навигация"



Страница второго уровня

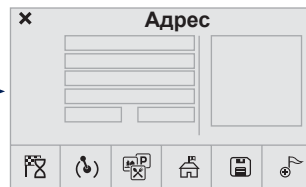
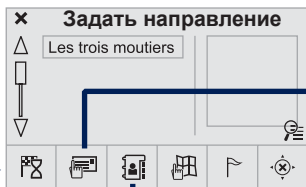
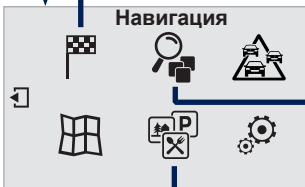



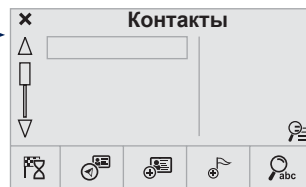
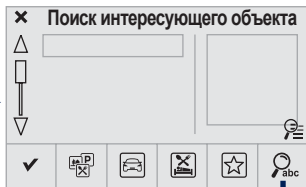



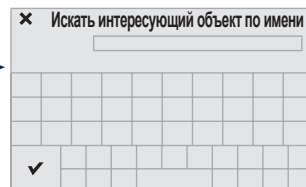
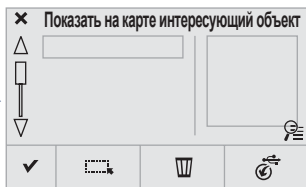

























Сведения об управлении списком контактов и адресами изложены в рубрике "Коммуникация".











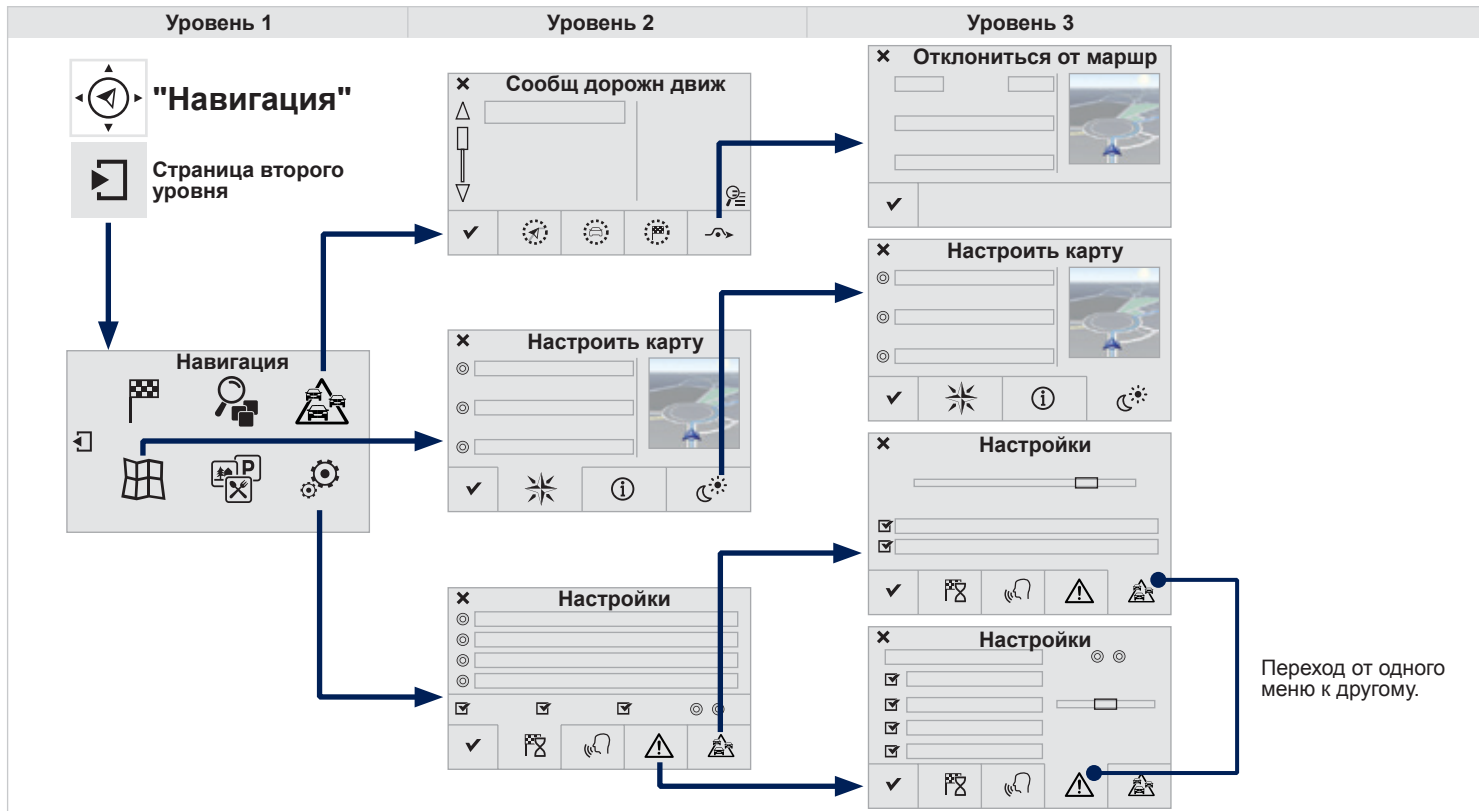











Сведения о том, как использовать возможности телефона изложены в рубрике "Коммуникация".



Уровень 1		Уровень 2		Уровень 3		Комментарии	
 <p><b>Навигация</b> ↓ Страница второго уровня ↓ Задать направление →</p>	 <p><b>Адрес</b></p>	 Текущее местоположение	 <p><b>По контактам</b></p>	 Интересующие объекты	<p>Задать адрес.</p>		
		 Центр города		 Сохранить		<p>Сохранить текущий адрес.</p>	
		 Добавить этап		 Вести к		<p>Добавить этап на маршруте</p>	
		 Адреса в сист		 Создать карточку		<p>Выбрать контакт, затем рассчитать маршрут.</p>	
		 Добавить этап		 Искать контакт			
		 Искать контакт		 Вести к			
		 Вести к					
		 <b>По карте</b>					<p>Открыть карту и увеличить для просмотра дорог.</p>
		 <b>Этап и путь</b>					<p>Создать, внести/удалить этап или показать путевую карту.</p>
		 <b>Остановить</b>					<p>Удалить информацию навигатора.</p>
 <b>Вести к</b>			<p>Нажмите, чтобы начать расчет маршрута.</p>				
 <p><b>Навигация</b> ↓ Страница второго уровня ↓ Искать интересующий объект (ИО) →</p>	 <b>Все ИО</b>  <b>Автомобили</b>  <b>Рест / гост</b>  <b>Личные</b>  <b>По названию</b>		<p>Список имеющихся категорий. Выбрав категорию, выберите интересующие объекты (ИО).</p>				
		 <b>Искать</b>					
		 <b>Выбрать все</b>					
		 <b>Удалить</b>					
		 <b>Внести объект ИО</b>					
 <p><b>Навигация</b> ↓ Страница второго уровня ↓ Показать интересующий объект →</p>	 <b>Подтверд.</b>		<p>Внести в память варианты.</p>				

# 05 НАВИГАЦИЯ



Уровень 1		Уровень 2		Уровень 3		Комментарии	
  	<p><b>Навигация</b></p> <p>↓</p> <p>Страница второго уровня</p> <p>↓</p> <p>Сообщ дорожн движ</p> <p>→</p>	 <b>На маршруте</b>				Настройка выбора и радиуса фильтрации сообщений.	
		 <b>Рядом с авт</b>					
		 <b>По конеч тчк</b>					
		 <b>Объехать</b>	<input type="radio"/>	Объехать на расстоянии	<input type="radio"/>		Пересчитать маршрут
		<input checked="" type="checkbox"/> <b>Закреть</b>					Внести в память варианты.
  	<p><b>Навигация</b></p> <p>↓</p> <p>Страница второго уровня</p> <p>↓</p> <p>Настроить карту</p> <p>→</p>	 <b>Ориентирование</b>	<input type="radio"/>	Плоск с ориент на Сев	Выбрать вид и ориентирование карты.		
			<input type="radio"/>	Плоск с ориент на авто			
			<input type="radio"/>	В перспективе			
		 <b>Карты</b>					
		 <b>Представление</b>	<input type="radio"/>	Цв карта в дн режиме		<input type="radio"/>	Цв карта в ноч режиме
			<input type="radio"/>	Авто режим день/ночь			
<input checked="" type="checkbox"/> <b>Подтверд.</b>					Внести в память параметры.		
  	<p><b>Навигация</b></p> <p>↓</p> <p>Страница второго уровня</p> <p>↓</p> <p>Настройки</p> <p>→</p>	 <b>Критер расч</b>			Задать параметры выбора и выбрать громкость объявления названий улиц.		
		 <b>Голос</b>					
		 <b>Внимание!</b>					
		 <b>Опции движ</b>					
		<input checked="" type="checkbox"/> <b>Подтверд.</b>					Внести в память варианты.

# 05 НАВИГАЦИЯ - НАВЕДЕНИЕ

## Выбор конечного пункта

### Маршрут к новому конечному пункту

1 Нажмите на **"Навигация"**, чтобы открыть первую страницу, а затем нажмите на страницу второго уровня.



2 Выберите **"Задать направление"**.



3 Выберите **"Адрес"**.



4 Задайте параметр **"Страна:"** в строке открывшегося списка, далее - в том же порядке: **"Город"** или его почтовый код, **"Дорога"**, **"№"**.  
**"Подтвердить:"** каждый внесенный параметр.

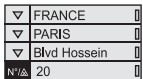

 Выберите **"Внести в архив"**, чтобы внести заданный адрес в картотеку контактов. В память системы можно внести до 200 адресов.



5 Выберите **"Вести к"**.



6 Задайте критерии наведения: **"Быстрейший"** или **"Кратчайший"** или **"Время/расстояние"**, или **"Экологичный"**.



7 Задайте ограничивающие критерии: **"Платные"**, **"Паромы"**, **"Трафик"**, **"Строго"**, **"Близко"**.



8 Выберите **"Подтвердить"** или нажмите на **"См. маршрут на карте"**, чтобы включить режим наведения.



**i** Для удаления информации из навигатора, нажмите на **"Настройки"**, а затем на **"Остановить наведение"**.



Для восстановления информации навигатора, нажмите на **"Настройки"**, а затем на **"Возобновить наведение"**.



## 05 НАВИГАЦИЯ - НАВЕДЕНИЕ

### Маршрут к одному из последних пунктов прибытия

1

Нажмите на **"Навигация"**, чтобы открыть первую страницу, а затем нажмите на страницу второго уровня.



2

Выберите **"Задать направление"**.



3

Выберите адрес из открывшегося списка.

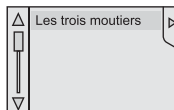

4

Выберите **"Вести к"**.  
Выберите критерии, затем **"Подтвердить"** или нажмите на **"См. маршрут на карте"**, чтобы включить наведение.



### Маршрут к адресу из адресной книжки

i

Наведение на контактный адрес, взятый из телефона, возможно, только если формат адреса отвечает требованиям системы.

1

Нажмите на **"Навигатор"**, чтобы открыть первую страницу, а затем нажмите на страницу второго уровня.



2

Выберите **"Задать направление"**.



3

Выберите **"Контакты"**.



4

Отметьте выбранный конечный пункт в открывшемся списке.

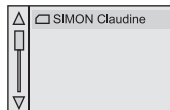

5

Выберите **"Вести к"**.  
Задайте критерии, затем выберите **"Подтвердить"**, чтобы включить наведение.



# 05 НАВИГАЦИЯ - НАВЕДЕНИЕ

## Маршрут по координатам GPS

- 1 Нажмите на **"Навигация"**, чтобы открыть первую страницу, а затем нажмите на страницу второго уровня.



- 2 Выберите **"Задать направление"**.



- 3 Выберите **"Адрес"**.



- 4 Задайте параметры **"Долгота:"**, затем **"Широта:"**.



- 5 Выберите **"Вести к"**.  
Задайте критерии, затем выберите **"Подтвердить"**, или нажмите на **"См. маршрут на карте"**, чтобы включить наведение.



## Маршрут к точке на карте

- 1 Нажмите на **"Навигация"**, чтобы открыть первую страницу, а затем нажмите на страницу второго уровня.



- 2 Выберите **"Задать направление"**.



- 3 Выберите **"По карте"**.



- 4 Настройте карту зумом и выберите на ней точку.



- При длительном нажатии покажутся окрестные туристические места.

# 05 НАВИГАЦИЯ - НАВЕДЕНИЕ

## Маршруты к интересующим объектам ("ИО")

- 1 Нажмите на **"Навигация"**, чтобы открыть первую страницу, а затем нажмите на страницу второго уровня.



- 2 Выберите **"Искать интересующий объект"**.



- 3 Выберите **"Все ИО"** или **"Автомобили"** или **"Рест / гост"** или **"Личные"** или **"По названию"**.



- 4 Выберите из предложенного списка нужную категорию.



- 5 Выберите **"Искать"**.



Интересующие объекты (ИО) - это близкие точки обслуживания (гостиницы, магазины, аэропорты и т.п.).

- 6 Выберите из предложенного списка объект, представляющий интерес.

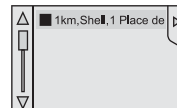

- 7 Выберите **"Вести к"**.



- i** Ежегодное обновление картографической базы данных позволяет освежить информацию о новых объектах, представляющих интерес.  
Кроме того, Вы можете ежемесячно обновлять сведения о рискованных и опасных зонах.  
Подробное описание см. на сайте:  
<http://peugeot.navigation.com>.

## 05 НАВИГАЦИЯ - НАВЕДЕНИЕ

### Маршрут к интересующим объектам (ИО)

- 1 Нажмите на **"Навигация"**, чтобы открыть первую страницу, а затем нажмите на страницу второго уровня.



- 2 Выберите **"Показать ИО"**.



- 3 Выберите из предложенного списка нужную категорию, затем **"Подтвердить"**.



# 05 НАВИГАЦИЯ - НАВЕДЕНИЕ

## Настройка информирования о зонах риска / опасных зонах

1

Нажмите на **"Навигация"**, чтобы открыть первую страницу, а затем нажмите на страницу второго уровня.



2

Выберите **"Настройки"**.



3

Выберите **"Настройки уведомлений"**.



4

После этого можно активировать функцию **"Рисковые зоны"**, затем:

- "Уведомлять звуковым сигналом"
- "Предупреждать только в режиме наведения"
- "Напом при превыш скорост"
- "Отображать зоны ограничения скорости"
- "Настройка функции предупреждений": выбор промежутка времени, через который прозвучит уведомление о том, что обнаружена "зона риска".

5

Выберите **"Подтвердить"**.



!

Все эти функции работают только в том случае, если "зоны риска" загружены в систему и проинсталлированы.

# 05 НАВИГАЦИЯ - НАВЕДЕНИЕ

## Добавление этапа

- 1 Нажмите на **"Навигация"**, чтобы открыть первую страницу, а затем нажмите на страницу второго уровня.



- 2 Выберите **"Задать направление"**.



- 3 Выберите **"Этап и путь"**.



- 4 Выберите **"Добавить этап"**, затем **"Задать адрес"**.



- 5 Адрес этапа задается как "пункт прибытия", поэтому необходимо указывать **"Город"** или почтовый индекс, **"Дорога"**, **"№"**. **"Подтвердить"** для всех данных по отдельности. После этого выберите **"Добавить этап"**.

▼	FRANCE	0
▼	PARIS	0
▼	Bldv Hossein	0
N/A	20	0



- 6 Выберите **"Вести к"**.  
Определите критерии, затем выберите **"Подтвердить"**, чтобы активировать наведение и задать главное направление рассчитанному маршруту.



## Определение этапов поездки

- 4 Для определения этапов повторите предыдущие операции с 1-й по 3-ю 2 ("Добавить этап").

- 5 Выберите этап, который необходимо переместить в списке.

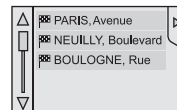

- 6a Выберите **"Вверх"**.



- 6b Выберите **"Вниз"**.



- 6c Выберите **"Удалить"**.



-  Выберите **"Путевой лист"**, чтобы видеть изменения указаний на маршруте.



# 05 НАВИГАЦИЯ - НАВЕДЕНИЕ

## Дополнительные возможности наведения

### Критерии прокладки маршрута

1

Нажмите на **"Навигация"**, чтобы открыть первую страницу, а затем нажмите на страницу второго уровня.



2

Выберите **"Настройки"**.



3

Выберите **"Критерии"**.



4

Теперь можно выбрать:

- критерии прокладки маршрута: **"Самый быстрый"**, **"Самый короткий"**, **"По времени/по расстоянию"**, **"Экологичный"**.
- исключительные критерии: **"Включить платные дороги"**, **"Включить паромы"**, **"Трафик"**, **"Строго"**, **"Близко"**.

5

Выберите **"Подтвердить"**.



!

Расчет по экологичному критерию основывается на картографических данных, но они могут содержать неточности.

# 05 ДОРОЖНОЕ ДВИЖЕНИЕ - "ТРАФИК"

## Информация о дорожном движении

### Индикация дорожной информации

- 1 Нажмите на **"Навигация"**, чтобы открыть первую страницу, а затем нажмите на страницу второго уровня.



- 2 Выберите **"Сообщ дорожн движ"**.



- 3 Настройте фильтры **"На маршруте"**, **"Вокруг автомобиля"**, **"По конечному пункту"**, чтобы получать только нужные сообщения. Повторным нажатием фильтр можно отключить.



- 4 Выберите сообщение из предложенного затем списка. Выберите лупу для получения голосовой информации.

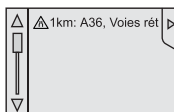

- i** В сообщениях "TMC" (Trafic Message Channel), принимаемых системой "Navigation-GPS", содержится информация о дорожном движении в режиме реального времени.

### Настройка фильтра

- 1 Нажмите на **"Навигация"**, чтобы открыть первую страницу, а затем нажмите на страницу второго уровня.



- 2 Выберите **"Настройки"**.



- 3 Выберите **"Вид инфо"**.



- 4 Выберите:  
- **"Получать уведомление о новых сообщениях"**,  
- **"Голосовые сообщения"**,  
Далее уточните радиус фильтрации.



- 5 Выберите **"Подтвердить"**.



- i** Мы рекомендуем настроить фильтрацию в радиусе:  
- 20 км при движении в населенных пунктах,  
- 50 км при движении по автострадам.

# 05 ДОРОЖНОЕ ДВИЖЕНИЕ - "ТРАФИК"

## Основные символы дорожной информации

1 Красно-желтый треугольник: информация о ситуации на дорогах, например:

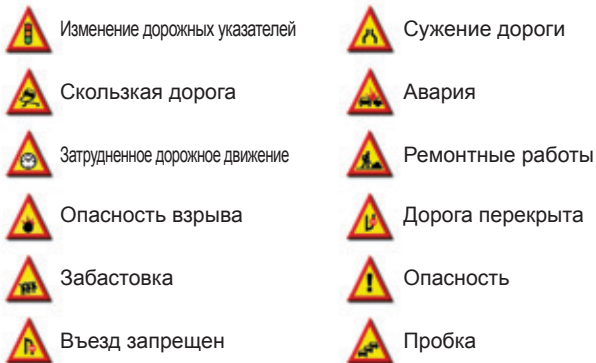

2 Черно-голубой треугольник: информация общего характера, например:



## Прием дорожной информации "ТА"

1 Нажмите на **"Навигация"**, чтобы открыть первую страницу, а затем нажмите на страницу второго уровня.



2 Выберите **"Настройки"**.



3 Выберите **"Голос"**.



4 Активируйте / Отключите **"Трафик (ТА)"**.



**i** В дорожной информации "ТА" ("Traffic Announcement") приоритет отдается уведомляющим сообщениям. Для их получения необходим качественный прием радиостанции, передающей такую информацию. На время приема новостей о ситуации на дорогах включенное медиаустройство (радиоприемник, CD-плеер, USB-носитель и др.) автоматически отключается. После этого оно вновь включается.

# 05 ДОРОЖНОЕ ДВИЖЕНИЕ - "ТРАФИК"

## Объезд на маршруте

1

Нажмите на **"Навигация"**, чтобы открыть первую страницу, а затем нажмите на страницу второго уровня.



2

Выберите **"Сообщ дорожн движ"**.



3

Выберите **"Объезд"**.



4

Выберите протяженность объезда, нажав на + или -.



5

Выберите **"Пересчитать маршрут"**.  
Маршрут будет пересчитан на основе критериев времени и расстояния.

+183 km +00:20

6

Выберите **"Подтвердить"**.



Маршрут может быть переведен на объездной путь в случае получения информации о помехе на дороге.

# 05 КАРТА

## Управление картой

### Ориентирование карты

- 1 Нажмите на "**Навигация**", чтобы открыть первую страницу, а затем нажмите на страницу второго уровня.



- 2 Выберите "**Настроить карту**".



- 3 Выберите "**Ориентирование**".



- 4 Выберите:
- "**Плоск с ориент на Сев**" - карта будет постоянно ориентироваться на Север,
  - "**Плоск с ориент на авто**" - карта будет ориентироваться на движущийся автомобиль,
  - "**В перспективе**" - чтобы получить изображение в перспективе.



- 5 Выберите "**Подтвердить**", чтобы сохранить измененные настройки.



# 05 КАРТА

## Конфигурация

1

Нажмите на **"Навигация"**, чтобы открыть первую страницу, а затем нажмите на страницу второго уровня.



2

Выберите **"Настроить карту"**.



3

Выберите **"Представление"**.



4

Выберите:

- **"Цв карта в дн режиме"** - карта будет постоянно работать в дневном режиме.
- **"Цв карта в ноч режиме"** - карта будет постоянно работать в ночном режиме.
- **"Авто режим день/ночь"** - яркость карты будет изменяться автоматически в зависимости от внешней освещенности. Этот режим включается либо датчиком освещенности, либо активируется при включении водителем световых приборов.



5

После этого нажмите на **"Подтвердить"**, чтобы сохранить измененные настройки.





Названия улиц видны на карте, начиная с масштаба 100 м.

# 05 РЕГУЛИРОВКИ

## Речевой информатор навигатора

### Громкость / Названия улиц

1

Нажмите на **"Навигация"**, чтобы открыть первую страницу, а затем нажмите на страницу второго уровня.



2

Выберите **"Настройки"**.



3

Выберите **"Голос"**.



4

Выберите **"Речевой информатор"** и/или **"Мужской голос"** и/или **"Женский голос"** и/или **"Объявлять названия улиц"**.











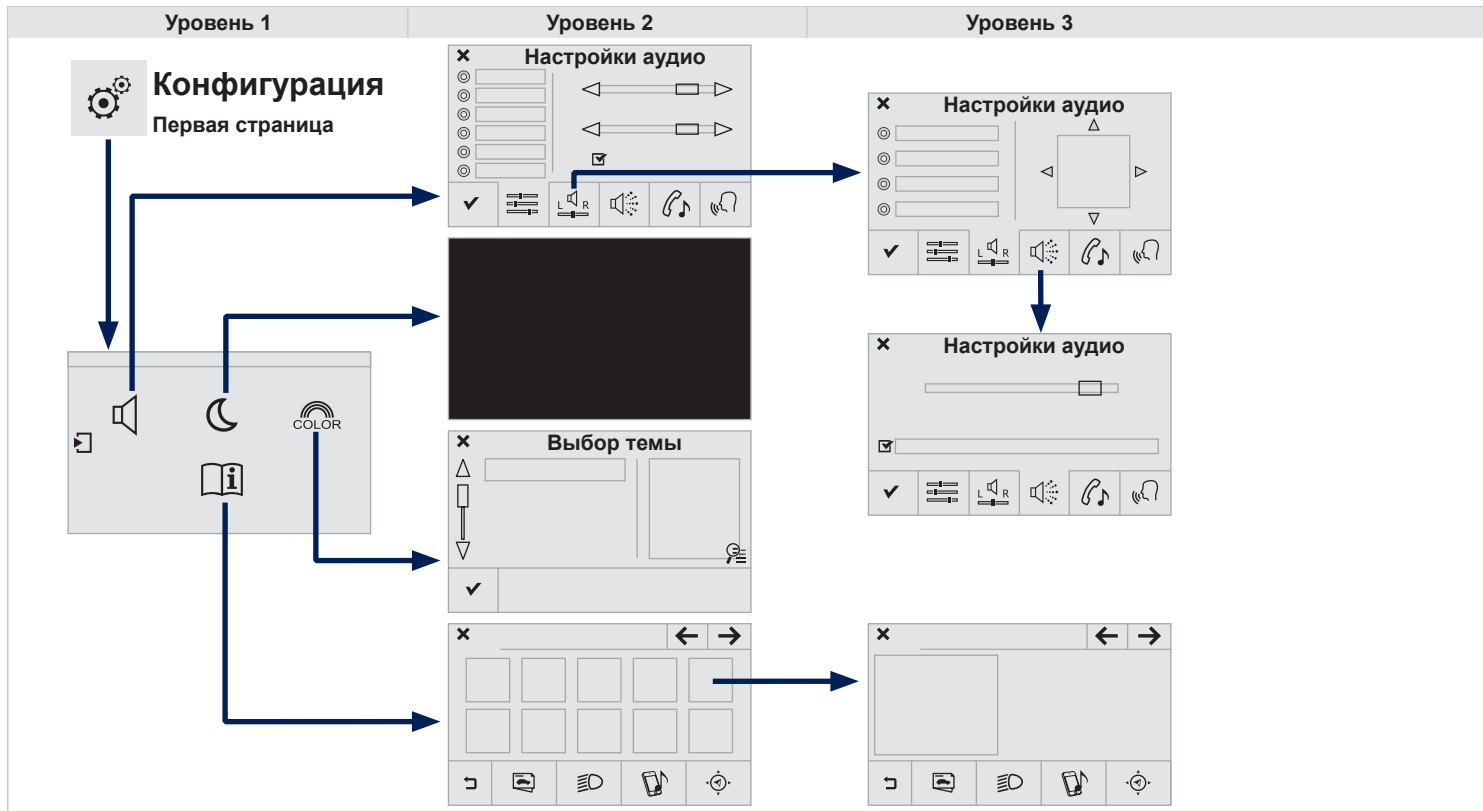















5

Выберите **"Подтвердить"**, чтобы сохранить изменения.



# 06 НАСТРОЙКИ



Уровень 1		Уровень 2		Уровень 3		Комментарии	
 	<b>Конфигурация</b> ↓ <b>Настройки звучания</b> ↓ <b>Настройки аудио</b> →		<b>Звуковое поле</b>		Выбрать акустическое поле.		
			<b>Распределение</b>		Настроить положение звука в салоне при помощи системы Arkamys®.		
			<b>Эффекты</b>		Настроить адаптацию уровня звука к скорости движения автомобиля.		
			<b>Звонки</b>		Выбрать мелодию и настроить громкость своего рингтона.		
			<b>Голос</b>		Настроить громкость голоса и объявления названий улиц.		
		<b>Подтвердить</b>		Сохранить настройки.			
 	<b>Настройка</b> ↓ <b>Выключить экран</b> →				Показ на экране прекращается ("черный экран"). При нажатии на черный экран показ на нем возобновляется.		
 	<b>Настройка</b> ↓ <b>Цвет</b> ↓ <b>Выбор темы</b> →		<b>Подтвердить</b>		Выбрав графическое окружение, сохраните настройку в памяти.		
 	<b>Конфигурация</b> ↓ <b>Интерактивная помощь</b> →		<b>Вернуться</b>		См. "Интерактивная помощь".		
			<b>Помощь при вождении - Устройства</b>				
			<b>Контрольные лампы</b>				
			<b>Аудио Коммуникация</b>				
			<b>Навигация GPS</b>				
			<b>Предыдущая страница</b>				
			<b>Следующая страница</b>				

# 06 НАСТРОЙКИ



Уровень 1

Уровень 2



Конфигурация

Страница второго уровня

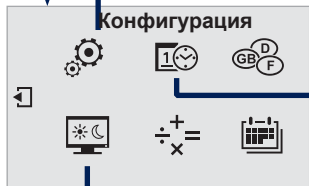

Конфигурация

× **Единицы измерений**

<input type="text"/>	<input type="text"/>
<input type="radio"/>	<input type="radio"/>
<input type="radio"/>	<input type="radio"/>
<input type="radio"/>	<input type="radio"/>

✓

× **Время/Дата**

<input type="text"/>	<input type="text"/>
<input type="text"/>	<input type="radio"/>
<input type="text"/>	<input type="radio"/>
<input type="text"/>	<input type="radio"/>

✓

× **Дисплей**













<input checked="" type="checkbox"/>	<input type="text"/>
<input checked="" type="checkbox"/>	<input type="text"/>

✓

× **Заводские настройки**

<input type="text"/>
----------------------

✓

Уровень 1		Уровень 2		Комментарии
  	<b>Конфигурация</b> ↓ Страница второго уровня ↓ <b>Настройки системы</b> →	 <b>Единицы измерения</b>	Настроить единицы измерения и индикацию расстояния, температуры и расхода топлива.	
		 <b>Удалить данные</b>	Выделить выбранные в списке данные и нажать на "Удалить".	
		 <b>Заводские настройки</b>	Восстановить заводские настройки.	
		<input checked="" type="checkbox"/> <b>Подтвердить</b>	Сохранить настройки.	
  	<b>Конфигурация</b> ↓ Страница второго уровня ↓ <b>Время/Дата</b> →	<input checked="" type="checkbox"/> <b>Подтвердить</b>	Настроить календарь и часы и подтвердить.	
  	<b>Конфигурация</b> ↓ Страница второго уровня ↓ <b>Настройка экрана</b> →	<input checked="" type="checkbox"/> <b>Автоматическая прокрутка текста</b>	Настроить и подтвердить.	
	<input checked="" type="checkbox"/> <b>Отключить анимацию</b>			
	<input checked="" type="checkbox"/> <b>Validate</b>			





# 06 НАСТРОЙКИ

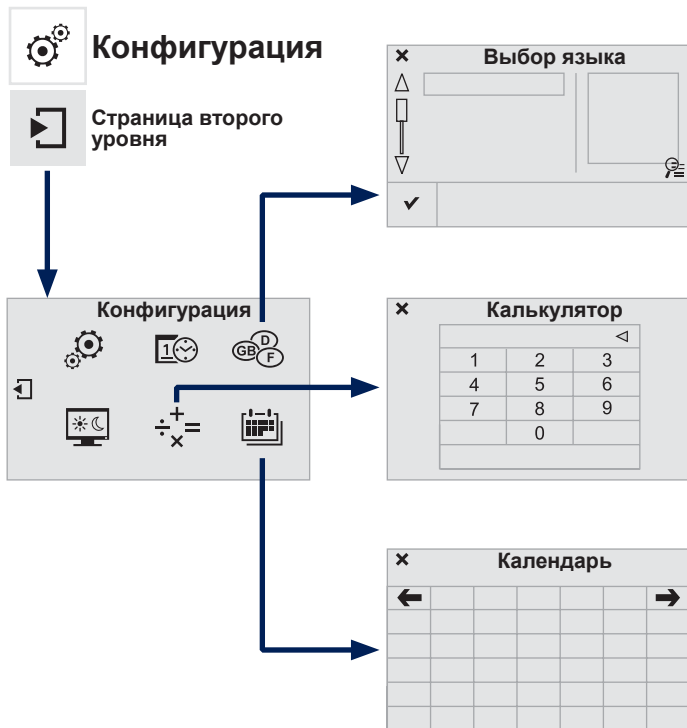

Уровень 1

Уровень 2



Уровень 1	Уровень 2	Комментарии
 <p><b>Конфигурация</b></p> <p>↓</p> <p>Страница второго уровня</p> <p>↓</p> <p><b>Языки</b></p> <p>→</p>	 <p><b>Подтвердить</b></p>	<p>Выберите язык и подтвердите.</p>
 <p><b>Конфигурация</b></p> <p>↓</p> <p>Страница второго уровня</p> <p>↓</p> <p><b>Калькулятор</b></p> <p>→</p>		<p>Выберите калькулятор.</p>
 <p><b>Конфигурация</b></p> <p>↓</p> <p>Страница второго уровня</p> <p>↓</p> <p><b>Календарь</b></p> <p>→</p>		<p>Выберите календарь.</p>

# 06 НАСТРОЙКИ

## Настройки аудиосистемы

1 Нажмите на **"Конфигурация"**, чтобы открыть первую страницу.



2 Выберите **"Настройки звучания"**.



3 Выберите **"Звуковое поле"** или **"Распределение"** или **"Эффекты"** или **"Рингтоны"** или **"Голос"**.

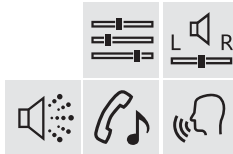

! Распределение (или объемное распространение системой Arkamys®) звука - это функция аудиосистемы, позволяющая привести качество звучания в соответствие с количеством пассажиров в салоне. Она доступна только в конфигурации с шестью громкоговорителями.

! Такие настройки как **"Звуковое поле"**, **"Низкие"**, **"Высокие"**, **"Тонкомпенсация"** для каждого источника аудиосигнала осуществляются раздельно и независимо. Регулировки **распределения** и **баланса** являются общими для всех источников аудиосигнала.

- !
- **"Звуковое поле"** (6 типов акустического поля на выбор)
  - **"Низкие"**
  - **"Высокие"**
  - **"Тонкомпенсация"** (Включить/Отключить)
  - (**"Распределение"**; **"Для водителя"**, **"Для всех пассажиров"**, **"Только вперед"**)
  - **"Звуковой сигнал на сенсорном экране"**
  - **"Громкость звука в зависимости от скорости автомобиля:"** (Активировать/Отключить)

i Бортовая аудиосистема: Sound Staging d'Arkamys®. Аудиосистема Sound Staging воспроизводит для водителя и пассажиров "сценическое звучание", создавая эффект присутствия в концертном зале: объемный звук приближает сцену к слушателю. Столь новое восприятие звука стало возможным благодаря программному обеспечению, обрабатывающему цифровой сигнал, поступающий в аудиосистему с любого источника аудиосигнала (радиоприемника, CD-плеера, MP3-носителя и т.д.) без вмешательства в настройки громкоговорителей. При обработке сигнала система учитывает характеристики салона, чтобы обеспечить оптимальное звучание. Программа системы Arkamys®, установленной в автомагнитоле, предназначена для цифровой обработки аудиосигнала, поступающего со всех медиаисточников (радиоприемника, CD, MP3-плеера и др.), чтобы воспроизвести естественное сценическое звучание и обеспечить гармоничное сочетание и расстановку инструментов и вокала в пространстве прямо напротив слушателя - в зоне ветрового стекла.

## 06 НАСТРОЙКИ

### Графическое оформление

1

Нажмите на **"Конфигурация"**, чтобы открыть первую страницу.



2

Выберите **"Графика"**.



3

Выберите из списка графическое оформление и нажмите на **"Подтвердить"**.



i

При каждой смене графического оформления происходит перезагрузка сенсорного дисплея, с его кратковременным отключением.

!

По соображениям безопасности, смена графического оформления возможна только на остановленном автомобиле.

### Интерактивная помощь

1

Нажмите на **"Конфигурация"**, чтобы открыть первую страницу.



2

Выберите **"Интерактивная помощь"**.



i

Пользуясь интерактивной памяткой **"Ваше руководство по эксплуатации"** на сенсорном дисплее, помните, что она не заменяет собой более подробное Руководство, отпечатанное на бумаге.

!

По соображениям безопасности, чтение памятки **"Ваше руководство по эксплуатации"** возможно только на остановке.

# 06 НАСТРОЙКИ

## Настройки системы

### Изменение настроек системы

- 1 Нажмите на **"Конфигурация"**, чтобы открыть первую страницу, а затем нажмите на страницу второго уровня.



- 2 Выберите **"Настройки бортовой системы"**.



- 3 Выберите **"Единицы измерения"**, чтобы изменить единицы измерения расстояния, температуры и расхода топлива.



- 4 Выберите **"Удалить данные"**, чтобы удалить список последних конечных пунктов, объекты личного интереса, контакты из записной книжки.



Отметьте позицию (-и) и выберите **"Удалить"**.



- 5 Выберите **"Заводские настройки"**, чтобы вернуться к первоначальным штатным настройкам.



- 1 Нажмите на **"Конфигурация"**, чтобы открыть первую страницу, а затем нажмите на страницу второго уровня.



- 2 Выберите **"Настройка экрана"**.



- 3 Активируйте или отключите: **"Включить автоматическую прокрутку текста"** и **"Включить анимацию"**.



## 06 НАСТРОЙКИ

1

Нажмите на "**Конфигурация**", чтобы открыть первую страницу, а затем нажмите на страницу второго уровня.



2

Выберите:

- "**Время/Дата**" - чтобы изменить часовой пояс, синхронизировать взаимодействие с GPS, настроить часы, формат индикации и дату.
- "**Языки**" - чтобы сменить язык сообщений.
- "**Калькулятор**" - показать на дисплее калькулятор.
- "**Календарь**" - чтобы видеть дату.



# 07 ПОДКЛЮЧЕННЫЕ СЛУЖБЫ



Уровень 1

Уровень 2

## "Подключенные службы"

**Первая страница:**  
О приложениях системы помощи при вождении читайте на след. странице в рубрике "PEUGEOT CONNECT APPS\*\*".



**Страница второго уровня:**  
Выход в интернет при помощи телефона Bluetooth Dial-Up Networking (DUN).



Идентификация

Параметры подключения DUN

Скорость передачи

Некоторые смартфоны нового поколения могут не воспринимать этот стандарт.

\* Наличие зависит от страны поставки автомобиля.

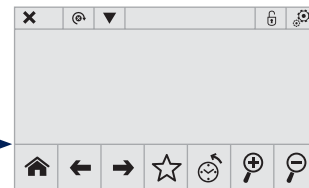
# 07 PEUGEOT CONNECT APPS

- !** PEUGEOT CONNECT APPS - это служба вспомогательных приложений, призванных облегчать вождение в режиме реального времени путем предоставления доступа к полезной информации - такой, как состояние движения на дорогах, опасные зоны, цены на топливо, свободные места на парковках, туристические места, погодные условия, полезные адреса и т.д.
- Услуга реализуется через сотовую сеть, предназначенную для работы с приложениями. PEUGEOT CONNECT APPS - это услуга по контракту, который можно заключить в сервисной сети PEUGEOT и после покупки автомобиля - в зависимости от ее наличия в стране и версии сенсорного дисплея.

- 1** Вставьте флеш-карту "PEUGEOT CONNECT APPS" в разъем USB.



- 2** Нажмите на "Подключенные службы", чтобы открыть приложения.

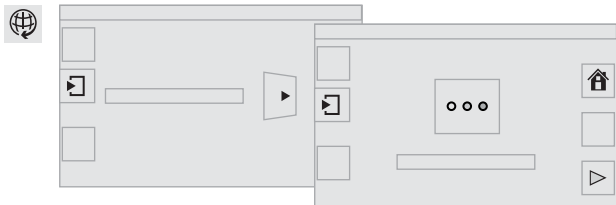

**3**



В приложениях учитываются такие параметры, как текущая скорость, пробег, запас хода по топливу и данные системы GPS, позволяющие получить необходимую информацию

**!**

В целях соблюдения мер безопасности некоторые функции работают только на остановке.

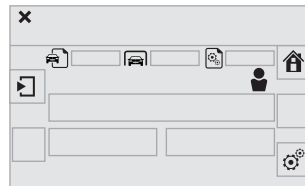

Приложение "MyPEUGEOT" служит для связи пользователя с фирмой и ее торгово-сервисной сетью.

В нем содержится вся информация об автомобиле: план технического обслуживания, сведения о дополнительном оборудовании и о заключенных контрактах на обслуживание и т.д.

Кроме того, с его помощью можно рассчитать расстояние до пункта "MyPEUGEOT" и отыскать торговую точку.

# 08 ЗНАКОМСТВО С ТЕЛЕФОНОМ



Уровень 1

Уровень 2









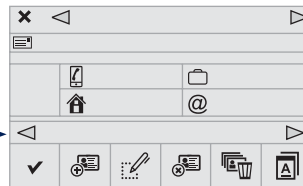
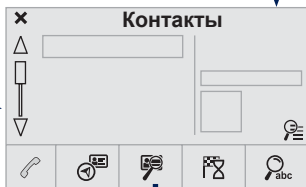
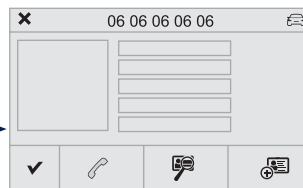
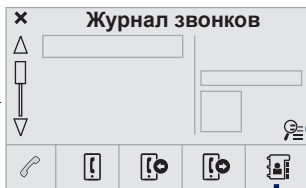
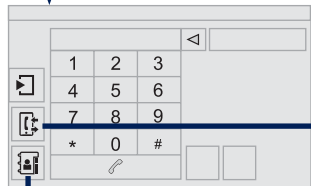













Уровень 3



## Телефон

Первая страница



Уровень 1		Уровень 2		Уровень 3		Комментарии
 	<p>Телефон</p> <p>↓</p> <p>Журнал звонков</p> <p>→</p>	 Все звонки				Выбрать контакт из нескольких и позвонить.
		 Входящие звонки				
		 Исходящие звонки				
		 Contacts				
		 Лупа	 Посмотреть			
			 Создать			
 Позвонить						
 	<p>Телефон</p> <p>↓</p> <p>Контакты</p> <p>→</p>	 Адреса в сист				Выбрать контакт из нескольких и позвонить.
		 Создать карточку	 Создать			
			 Изменить			
			 Удалить			
			 Удал все			
			 Сортировать			
			 Подтверд.			
		 Вести к				
		 Искать контакт				
		 Позвонить				

# 08 ЗНАКОМСТВО С ТЕЛЕФОНОМ



Уровень 1

Уровень 2

Уровень 3









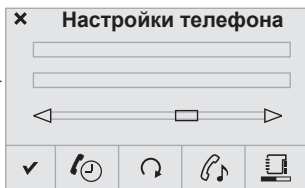
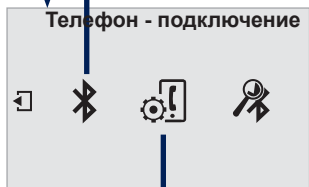
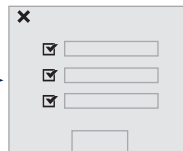
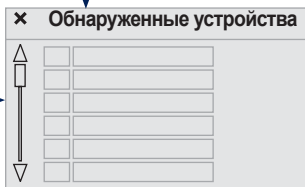
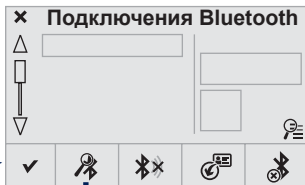











"Телефон"



Страница второго уровня



Уровень 1		Уровень 2		Уровень 3		Комментарии
  	<b>Телефон - подключение</b> ↓ Страница второго уровня ↓ <b>Подключения Bluetooth</b> →		<b>Искать</b>			Включить поиск внешнего устройства для подключения.
			<b>Отключить</b>			Выключить соединение Bluetooth выбранного внешнего устройства.
			<b>Обновить</b>			Внести контакты с выбранного телефона в память автомагнитолы.
			<b>Удалить</b>			Удалить выбранный телефон.
			<b>Подтвердить</b>			Сохранить настройки.
  	<b>Телефон - подключение</b> ↓ Страница второго уровня ↓ <b>Найти устройство</b> →		<b>Обнаруженные устройства</b>	<input checked="" type="checkbox"/>	Телефон	Включить поиск внешнего устройства.
				<input checked="" type="checkbox"/>	Стриминг Аудио	
				<input checked="" type="checkbox"/>	Интернет	
  	<b>Телефон - подключение</b> ↓ Страница второго уровня ↓ <b>Возможности Телефона</b> →		<b>В реж ожид</b>			Временное отключение микрофона, чтобы абонент не слышал Вашего разговора с пассажиром.
			<b>Обновить</b>			Внести контакты с выбранного телефона в память автомагнитолы.
			<b>Рингтоны</b>			Выбрать мелодию и настроить громкость своего рингтона.
			<b>Сост. памяти</b>			Занятые и свободные карточки контактов, процент использования бортовой записной книжки и контактов по Bluetooth.
			<b>Подтвердить</b>			Сохранить настройки.

## 08 ФУНКЦИЯ "BLUETOOTH"

### Синхронизация телефона Bluetooth Первое подключение

#### Синхронизация на мобильном телефоне

1 Открыв меню Bluetooth на своем телефоне, выберите системное имя из списка обнаруженных устройств.



2 Наберите на телефоне код, содержащий не менее четырех цифр и подтвердите.



3 Наберите этот же код в бортовой системе, выберите "ОК" и подтвердите.



#### Синхронизация на бортовой системе

1 Активируйте функцию "Bluetooth" своего телефона и убедитесь, что его "видят все" (настройки телефона).



2 Нажмите на "Телефон", чтобы открыть первую страницу, а затем нажмите на страницу второго уровня.



3 Выберите "Подключения Bluetooth".



! По соображениям безопасности и необходимости уделить особое внимание этому виду настроек, синхронизацию мобильного телефона Bluetooth с системой громкой связи автомагнитолы следует осуществлять **на остановленном автомобиле**.

4 Выберите "Выполнить поиск устройств". При этом откроется список распознанных телефонов.



i В случае неудачи рекомендуется отключить, а затем снова включить функцию Bluetooth Вашего телефона.

5 Выберите из списка нужный телефон и нажмите на "Подтвердить".



6 Для соединения наберите код, содержащий не менее четырех цифр и нажмите на "Подтвердить".



7 Наберите этот же код на телефоне и подтвердите подключение.



8 Система предложит подключить телефон:

- в профиле "Телефон" (беспроводная гарнитура, только телефон),
- в профиле "Стриминг Аудио" (стриминг: беспроводное потоковое считывание аудиофайлов с телефона),
- в профиле "Интернет" (только навигация по интернету, если Ваш телефон совместим со стандартом Bluetooth Dial-Up Networking "DUN").

Выберите один или несколько профилей и подтвердите, нажав на "Подтвердить".

# 08 ФУНКЦИЯ "BLUETOOTH"

**!** Ваш доступ к услугам зависит от сети, SIM-карты и совместимости телефонных аппаратов в режиме Bluetooth. Прочитайте в руководстве к своему телефону и поинтересуйтесь у своего оператора связи, какими услугами Вы можете воспользоваться.

**!** Способность системы выбирать только один профиль зависит от возможностей телефонного аппарата. Она может подключить оба профиля по умолчанию.

**☀** Зайдите на сайт [www.peugeot.ru](http://www.peugeot.ru) за дополнительной информацией (о совместимости, дополнительной помощи и т.д.).

**9** Телефон будет добавлен в список.



**10** В зависимости от особенностей Вашего аппарата, система может предлагать Вам подтвердить свое согласие на автоматическое соединение при каждом включении зажигания.

**!** В зависимости от модели и возможностей телефона, система может сделать запрос Вашего согласия или отказа на передачу Вашей записной книжки.



В ином случае выберите **"Update"** ("Обновить").

**☀** При посадке в автомобиль, телефон, который был подключен последним, автоматически распознается системой секунд через 30 после включения зажигания (при этом Bluetooth должен быть активен).

Чтобы внести изменения в автоматически подключаемый профиль, выберите из списка телефон, а затем выберите нужный параметр.

## Подключение внешнего устройства Bluetooth

### Автоматическое подключение

- 1 При включении зажигания, телефон, который был подключен последним при выключении зажигания, подключится к системе автоматически, если этот режим был активирован в ходе процедуры синхронизации (см. на предыдущих страницах).
- 2 Подключение подтвердится сообщением и индикацией имени телефона.

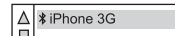

### Ручное подключение

- 1 Нажмите на **"Телефон"**, чтобы открыть первую страницу, а затем нажмите на страницу второго уровня.
- 2 Выберите **"Bluetooth"**, чтобы открыть список синхронизированных внешних устройств.
- 3 Выберите из него устройство для подключения.

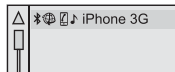

- 4 Нажмите на **"Выполнить поиск устройств"**.



- 5 Подключение подтвердится сообщением и индикацией имени телефона.

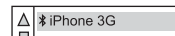

# 08 ФУНКЦИЯ "BLUETOOTH"

## Управление синхронизированными телефонами

**i** Данная функция позволяет подключить или отключить внешнее устройство, а также аннулировать синхронизацию.

**1** Нажмите на **"Телефон"**, чтобы открыть первую страницу, а затем нажмите на страницу второго уровня.



**2** Выберите **"Bluetooth"**, чтобы открыть список синхронизированных внешних устройств.



**3** Выберите из списка внешнее устройство.



**4** Выберите:

- **"Искать устройство"** или **"Отключить"**, чтобы подключить или аннулировать соединение Bluetooth выбранного внешнего устройства.
- **"Удалить"**, чтобы аннулировать синхронизацию.



## Прием входящего звонка

**1** При входящем вызове раздается звонок, а на дисплее появляется сообщение.

**2a** Кратко нажмите на кнопку **TEL** на рулевом колесе, чтобы ответить на вызов.



**2b** Длительно нажмите на кнопку **TEL** на рулевом колесе, чтобы отклонить вызов. или Выберите **"Отбой"**.



# 08 КОНТАКТЫ

## Как позвонить

### Звонок новому абоненту

- 1 Нажмите на **"Телефон"**, чтобы открыть первую страницу.



- 2 Наберите на клавиатуре номер вызываемого абонента и нажмите на **"Позвонить"**, чтобы отправить вызов.



**!** Во время вождения автомобиля пользоваться телефоном не рекомендуется. Для этого лучше безопасно припарковаться или воспользоваться переключателями на руле.

### Исходящий звонок по списку контактов

- 1 Нажмите на **"Телефон"**, чтобы открыть первую страницу.



Или длительно нажмите на **TEL** на рулевом колесе.



- 2 Выберите **"Контакты"**.



- 3 Выберите номер телефона из открывшегося списка.

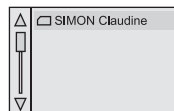

- 4 Выберите **"Позвонить"**.



# 08 ЖУРНАЛ ЗВОНКОВ

## Вызов абонента по последним набранным номерам

1

Нажмите на **Телефон**, чтобы открыть первую страницу.



2

Выберите "**Журнал звонков**".



3

Выберите номер телефона из открывшегося списка.

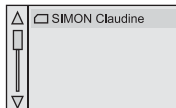

i

Позвонить с телефона можно в любой момент, но звонить с остановленного автомобиля безопаснее.

## Завершение разговора

1a

Выберите "**Отбой**".



или

1b

Длительно нажмите на кнопку **TEL** на рулевом колесе.



## 08 РЕГУЛИРОВКИ

### Настройка рингтона

1 Нажмите на **"Телефон"**, чтобы открыть первую страницу, а затем нажмите на страницу второго уровня.



2 Выберите **"Возможности Телефона"**.



3 Выберите **"Рингтоны"**.



4 Вы можете выбрать мелодию и настроить громкость звонка.

5 Выберите **"Подтвердить"**.



### Управление контактами / картотека

1 Нажмите на **"Телефон"**, чтобы открыть первую страницу.



2 Выберите **"Контакты"**.



3 Выберите **"Создать карточку"**.



4 Выберите:

- **"Создать"**, чтобы добавить новый контакт.
- **"Изменить"**, чтобы исправить выбранный контакт.
- **"Удалить"**, чтобы удалить выбранный контакт.
- **"Удалить все"**, чтобы удалить всю информацию о выбранном контакте.



5 Выберите **"Состояние памяти"**, чтобы проверить свободные и заполненные ячейки картотеки.



# ЧАСТО ЗАДАВАЕМЫЕ ВОПРОСЫ

В приведенной таблице собраны ответы на наиболее часто задаваемые вопросы, касающиеся работы автомагнитолы.

ВОПРОС	ОТВЕТ	ЧТО ДЕЛАТЬ
<b>Навигация, наведение</b>		
Маршрут не прокладывается.	Возможно, заданные Вами пункты наведения находятся в противоречии с условиями местности, по которой Вы проезжаете (например, система не может исключить из маршрута платную автодорогу, находясь на платной автодороге).	Проверьте пункты наведения в "Меню навигатора"/"Дополнительные возможности наведения"/"Определить критерии прокладки маршрута".
Не могу задать свой почтовый код.	Система вмещает почтовые коды, содержащие не более 5 знаков.	
Зоны риска не выводятся на экран.	Зоны риска не выбраны.	Выберите зоны риска из списка.
Звуковое предупреждение о "зонах риска" не работает.	Система звукового предупреждения не активирована.	Активируйте систему звукового предупреждения, открыв для этого меню "Навигация-Наведение"/"Дополнительные возможности наведения"/"Настроить параметры зон риска".
Система не предлагает объездной путь.	Критерии наведения не соответствуют информации ТМС.	Выберите функцию "Информация о ситуации на дорогах" в списке критериев наведения.
Я получаю предупреждение "Зона риска", которая находится вне моего маршрута.	Кроме наведения, система сообщает обо всех "Зонах риска", попадающих в веерную зону сканирования пространства перед автомобилем. В нее могут попасть и "Зоны риска", расположенные на близлежащих или параллельных дорогах.	Увеличьте масштаб карты зумом, чтобы точнее определить местоположение "Зоны риска". Выберите "На маршруте наведения", чтобы больше не получать сообщения о зонах, расположенных вне маршрута или сократить временной интервал сообщений.

# ЧАСТО ЗАДАВАЕМЫЕ ВОПРОСЫ

ВОПРОС	ОТВЕТ	ЧТО ДЕЛАТЬ
О некоторых автомобильных заторах на маршруте не сообщается в режиме реального времени.	Сразу после включения системы ей требуется несколько минут на поиск и сбор информации о ситуации на дорогах.	Дождитесь сбора полной информации о ситуации на дорогах (и появления на карте соответствующих пиктограмм).
	Фильтры настроены на слишком узкую зону.	Измените настройки ("Географических фильтров").
	В некоторых странах принимается дорожная информация, относящаяся к ситуации только на самых крупных автомагистралях (автобанах).	Это не является неисправностью системы. Она принимает только ту информацию о ситуации на дорогах, которая имеется в эфире.
Высота над уровнем моря не показывается.	Инициализация системы GPS может занять до трех минут с момента ее включения чтобы установить прямую связь с четырьмя и более спутниками.	Необходимо дождаться полного выхода системы на рабочий режим. Убедитесь, что система связалась не менее, чем с четырьмя спутниками (длительно нажмите на клавишу "SETUP", а затем выберите "Зона действия GPS").
	В зависимости от топографической обстановки (туннели и т.п.) или метеорологических условий качество приема сигнала со спутника системы GPS может изменяться.	Это нормальное явление. Работа бортовой навигационной системы зависит от условий, в которых принимается сигнал GPS.
<b>Телефон, bluetooth</b>		
Почему мне не удастся подключить свой телефон через Bluetooth?	Возможно, что функция Bluetooth телефона не активирована или аппарат "не виден".	<ul style="list-style-type: none"> <li>- Проверьте, активирована ли функция Bluetooth на Вашем телефоне.</li> <li>- Проверьте, всем ли "виден" Ваш телефон.</li> </ul>
	Функция Bluetooth Вашего телефона несовместима с системой.	Совместимость своего телефона вы можете проверить на сайте <a href="http://www.peugeot.ru">www.peugeot.ru</a> (услуги).
Звук телефона, соединенного через систему Bluetooth не слышен.	Уровень звука зависит одновременно и от системы, и от телефона.	Увеличьте уровень звука на автомагнитоле, возможно, до максимума и прибавьте громкости телефону - если понадобится.
	Окружающий шумовой фон влияет на слышимость и восприятие звука.	Снизьте влияние окружающих источников шума (закройте окна, переключите вентилятор на пониженный режим, замедлите скорость движения и т.п.).

# ЧАСТО ЗАДАВАЕМЫЕ ВОПРОСЫ

ВОПРОС	ОТВЕТ	ЧТО ДЕЛАТЬ
Телефонные контакты повторяются в списке.	Опции синхронизации контактов предлагают синхронизировать контакты с SIM-карты, телефонные контакты или и те и другие контакты вместе. Во время синхронизации контактов с SIM-карты и с телефона есть вероятность повторяющихся контактов в списке.	Выберите "Показать на дисплее контакты с SIM-карты" или "Показать контакты, сохраненные в телефоне".
Контакты высвечиваются не в алфавитном порядке.	Некоторые телефоны предлагают дополнительные опции. В зависимости от выбранных параметров контакты могут располагаться в особом порядке, не в алфавитном.	Изменить параметры показа на дисплее телефонного списка контактов.
Почему система не принимает SMS-сообщений?	В режиме Bluetooth передача SMS-сообщений блокируется.	
<b>CD, MP3</b>		
Почему компакт-диск либо систематически выбрасывается дисководом CD-плеера, либо не читается?	<p>Компакт-диск перевернут, неудобочитаем, не содержит аудиоинформации или формат записанной на нем аудиоинформации не соответствует формату, на который рассчитан CD-плеер автомагнитолы.</p> <p>CD-диск был записан в формате, не читаемом плеером (udf, ...).</p> <p>Компакт-диск защищен системой защиты от пиратского использования, которая не распознается CD-плеером автомагнитолы.</p>	<ul style="list-style-type: none"> <li>- Проверьте, не перевернут ли компакт-диск в дисковом.</li> <li>- Проверьте состояние диска: слишком поврежденный диск читаться не будет.</li> <li>- Если диск записан самостоятельно, см. рекомендации в рубрике "Аудиосистема".</li> <li>- CD-плеер автомагнитолы не предназначен для проигрывания дисков DVD.</li> <li>- Некоторые компакт-диски не будут читаться CD-плеером в связи с их низким качеством.</li> </ul>
Время ожидания после загрузки компакт-диска CD или подключения USB-разъема может оказаться продолжительным.	При загрузке нового медианосителя система считывает с него необходимую часть информации (список произведений, наименование, исполнитель и т.д.). Этот процесс может занять от нескольких секунд до нескольких минут.	Это - нормальное явление.
Почему качество звука CD-плеера ухудшилось?	Компакт-диск поцарапан или он низкого качества.	Пользуйтесь только высококачественными компакт-дисками и храните их в надлежащих условиях.
	Настройки автомагнитолы (высокие и низкие частоты тембра, звуковое поле) неправильны.	Установите уровень высоких или низких частот тембра на 0, при этом звуковое поле не настраивайте.

# ЧАСТО ЗАДАВАЕМЫЕ ВОПРОСЫ

ВОПРОС	ОТВЕТ	ЧТО ДЕЛАТЬ
Некоторые информационные символы с медиаустройства отображаются на дисплее неверно.	Аудиосистема не может правильно отобразить символы.	Используйте стандартные символы для обозначения треков и репертуарного списка.
Не происходит считывания файлов во время стриминга.	Подключенное периферийное устройство не может запустить автоматическое считывание.	Запустите считывание с периферийного устройства.
На дисплее не отображаются названия треков и время считывания во время аудиостриминга.	Bluetooth профиль не позволяет передавать данную информацию.	
<b>Радиоприем</b>		
Почему качество приема радиостанции постепенно ухудшается, а внесенные в память радиостанции не работают (отсутствует звук, индицируется частота 87,5 МГц...).	Автомобиль удалился на слишком большое расстояние от передатчика интересующей Вас радиостанции, либо в географической местности, где Вы находитесь, передатчики отсутствуют вообще.	Включите функцию "RDS" при помощи меню быстрых настроек, чтобы система могла проверить, есть ли в данной географической зоне более мощные радиопередатчики.
	Внешние препятствия (холмы, здания, туннели, гаражи, подземные сооружения...) способны ухудшить качество приема радиосигнала, в том числе и принимаемого в режиме отслеживания местных радиостанций, вещающих в стандарте "RDS".	Падение качества приема из-за помех - естественное явление, оно ни в коей мере не означает ухудшения качества радиоприемника.
	Радиоантенна либо отсутствует, либо повреждена (например, на автоматической мойке или на подземной стоянке).	Проверьте исправность антенны в сервисной сети PEUGEOT.
Я не нахожу радиостанции, представленные в списке принимаемых станций.	Больше нет приема этой станции или у нее сменилось название.	
	Некоторые радиостанции вместо своего наименования передают иную информацию (например, название песни). Система воспринимает ее как название станции.	
Название радиостанции изменилось.		

# ЧАСТО ЗАДАВАЕМЫЕ ВОПРОСЫ

ВОПРОС	ОТВЕТ	ЧТО ДЕЛАТЬ
<b>Настройки, конфигурация</b>		
При изменении настроек высоких и низких частот настройка акустического поля отключается.	Выбор акустического поля предполагает настройку высоких и низких частот. Невозможно отрегулировать один параметр без настройки другого.	Измените настройки высоких и низких частот или акустического поля, чтобы добиться желаемого звукового окружения.
При изменении акустического поля настройки высоких и низких частот устанавливаются на ноль.		
При смене настроек баланса, распределение звука не работает.	Выбор распределения должен осуществляться вместе с настройкой баланса. Невозможно отрегулировать один параметр без настройки другого.	Измените настройки баланса или распределение звука, чтобы добиться желаемого звукового окружения.
При смене распределения звука настройки баланса не работают.		
Как устранить расхождение в качестве звучания источников аудиосигнала (радиоприемника, CD-плеера и т.п.)?	Для оптимального звуковоспроизведения настройки аудиосистемы Volume, Bass, Treble, Equalizer, Loudness (громкость, низкий, высокий тембр, акустическое поле, тонкомпенсация) могут адаптироваться к различным источникам аудиосигнала, что ведет к разнице звучания при смене источника (радиоприемника, CD-плеера и т.п.).	Проверьте соответствие аудионастроек Volume, Bass, Treble, Equalizer, Loudness (громкости, низкого, высокого тембра, акустического поля, тонкомпенсации) каждому из источников. Так, регулировки всех функций в режиме AUDIO Le-Ri balance, Fr-Re balance, Treble, Bass (баланс левых и правых громкоговорителей, баланс передних и задних громкоговорителей, высокие и низкие частоты тембра) следует перевести в среднее положение, установить "Linear" ("Плоскую") характеристику звукового поля, а функцию тонкомпенсации установить в положение "активирована" для CD-плеера и в положение "не активирована" для радиоприемника.

# ЧАСТО ЗАДАВАЕМЫЕ ВОПРОСЫ

ВОПРОС	ОТВЕТ	ЧТО ДЕЛАТЬ
Почему через несколько минут после остановки двигателя система отключается?	Продолжительность работы системы после остановки двигателя зависит от степени заряженности аккумуляторной батареи. Отключение системы предусмотрено в ее концепции: она переходит в режим энергосбережения и отключается, чтобы не разряжать аккумуляторную батарею.	Запустите двигатель, чтобы зарядить батарею.
<b>USB, внешний плеер, флеш-карта</b>		
Начало считывания моей флеш-карты через USB-ридер очень запаздывает (задержка 2-3 минуты).	Некоторые записанные на флеш-карту файлы могут существенно задерживать доступ к ее содержимому (раз в 10 дольше, чем считывание из директории).	Удалите файлы, полученные с флеш-картой и уменьшите количество разветвлений на ней.
При подключении своего iPhone в режиме телефона к USB-ридеру я не могу одновременно прослушивать музыкальные файлы.	Когда iPhone пытается автоматически работать в режиме телефона, он принудительно включает функцию "streaming". В этом случае функция "streaming" берет верх над USB-ридером и с этого момента им воспользоваться невозможно, при этом прослушиваемая на плеере Apple® композиция в течение некоторого времени звучать не будет.	Отключите и вновь включите USB-соединение (в этом случае функция USB будет главенствовать над функцией "streaming").

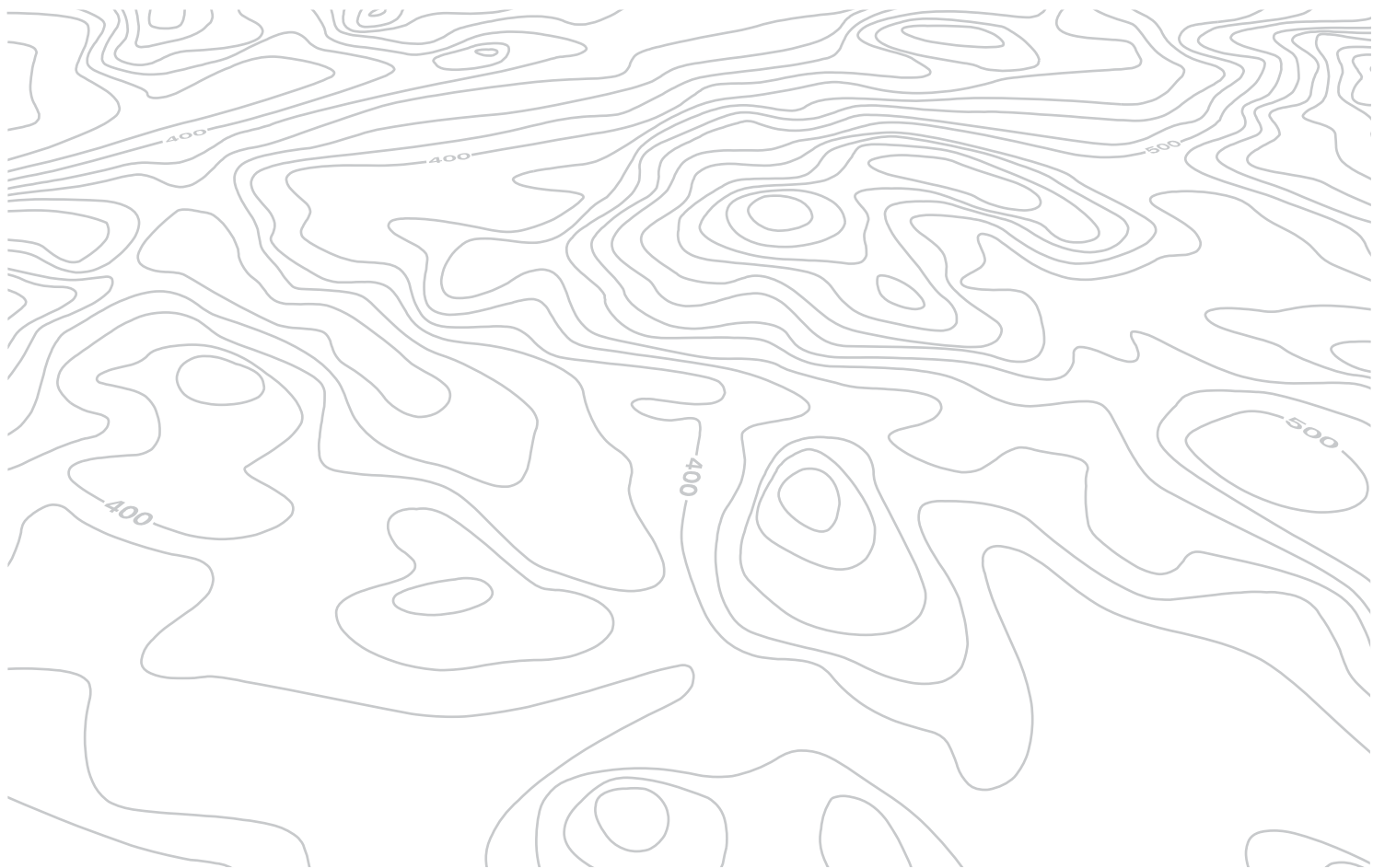



## АВТОМАГНИТОЛА / BLUETOOTH



По соображениям безопасности, все настройки, требующие особого внимания, водитель должен осуществлять только на остановленном автомобиле.

Во избежание разряда аккумуляторной батареи на автомобиле с остановленным двигателем система автоматически отключается при активировании режима энергосбережения.

### СОДЕРЖАНИЕ

<b>01</b>	<b>Первое знакомство</b>	<b>стр. 298</b>
<b>02</b>	<b>Переключатели на руле</b>	<b>стр. 299</b>
<b>03</b>	<b>Автомобильная магнитола</b>	<b>стр. 300</b>
<b>04</b>	<b>Аудиосистема</b>	<b>стр. 303</b>
<b>05</b>	<b>Как позвонить</b>	<b>стр. 309</b>
<b>06</b>	<b>Настройки аудиосистемы</b>	<b>стр. 315</b>
<b>07</b>	<b>Конфигурация</b>	<b>стр. 316</b>
<b>08</b>	<b>Экранное меню</b>	<b>стр. 317</b>
	<b>Часто задаваемые вопросы</b>	<b>стр. 318</b>

# 01 ПЕРВОЕ ЗНАКОМСТВО

Выбор источника аудиосигнала:  
- FM1, FM2, AM, CD, USB, AUX, Streaming.

- ответ на входящий звонок.

При продолжительном нажатии:

- открытие журнала звонков на подключенном телефоне.
- или отбой текущему разговору.

Настройка функций аудиосистемы:  
акустическое поле, высокие частоты, низкие частоты, тонкомпенсация, распределение, баланс левых/правых и передних/задних громкоговорителей автоматическая настройка громкости.

Включ. / Выключ. и настройка громкости.

Закреть текущую операцию. Перейти в начало меню или плей-листа.

Извлечение компакт-диска.



Показ списка принятых станций, треков или плей-листов CD/USB.

При продолжительном нажатии: обновление списка принятых станций.

Открытие главного меню.

Автоматический поиск радиостанции в нижнем / верхнем частотном диапазоне.

Выбор предыдущего / следующего трека на компакт-диске, USB-носителе. Поиск по списку.

При продолжительном нажатии: ускоренная прокрутка вперед или назад.

Выбор радиостанции из памяти автомагнитолы.

Автомагнитола: при продолжительном нажатии: внесение станции в память. Системы, не связанные с автомагнитолой:

см. соответствующие главы.

## 02 БЛОК УПРАВЛЕНИЯ НА РУЛЕВОМ КОЛЕСЕ

РАДИОПРИЕМНИК: автоматический поиск радиостанций в верхнем частотном диапазоне.  
CD-плеер / MP3-плеер / USB-ридер: выбор следующей композиции.  
CD-плеер / USB-ридер: при длительном нажатии: ускоренная прокрутка вперед.



РАДИОПРИЕМНИК: выбор радиостанции из памяти в нижнем / верхнем частотном диапазоне.  
CD / USB-ридер: выбор жанра / исполнителя / репертуара / предыдущего плей-листа из списка в соответствии с классификацией.

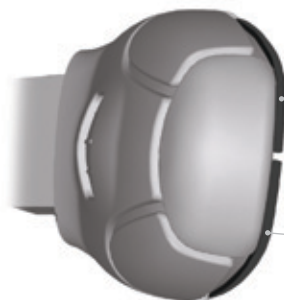

Увеличение уровня громкости.

Уменьшение уровня громкости.

Смена источника аудиосигнала.  
Подтверждение выбора.  
"Снять"/"положить" трубку.  
При нажатии более 2 секунд: доступ к журналу звонков.

РАДИОПРИЕМНИК: автоматический поиск радиостанций в нижнем частотном диапазоне.  
CD-плеер / MP3-плеер / USB-ридер: выбор предыдущей композиции.  
CD-плеер / USB-ридер: при длительном нажатии: ускоренная прокрутка назад.

← Отключение звука одновременным нажатием на кнопки увеличения и уменьшения уровня громкости.  
Восстановление звука осуществляется нажатием на одну из двух кнопок регулировки уровня.  
←

# 03 РАДИОПРИЕМНИК

## Радиоприемник



Внешние препятствия (холмы, здания, туннели, гаражи, подземные сооружения...) способны ухудшить качество приема радиосигнала, в том числе и принимаемого в режиме отслеживания местных радиостанций, вещающих в стандарте RDS. Падение качества приема из-за помех - естественное явление, оно ни в коей мере не означает ухудшения качеств радиоприемника.

### Внесение в память и выбор радиостанции

1



Последовательными нажатиями на кнопку **SRC/TEL** выберите частотный диапазон FM1, FM2 или AM.



2



Продолжительным нажатием на кнопку, чтобы внести в память принятую радиостанцию. При этом на дисплее появится название станции и прозвучит сигнал, подтверждающий внесение станции в память.

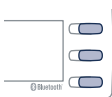

Нажмите на кнопку, чтобы вызвать соответствующую станцию из памяти.

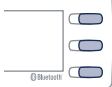

Если качество приема станции вызванной из памяти окажется неудовлетворительным, система сама попытается найти эту же программу на другой частоте - на дисплее появится сообщение об этом.

### Управление списком



Длительным нажатием на кнопку **LIST** можно создать или обновить список станций, при этом радиоприем на мгновение прервется.



1



Нажмите на кнопку **LIST**, чтобы ознакомиться с перечнем принятых радиостанций, расположенных в алфавитном порядке.



2



Выберите желаемую радиостанцию и подтвердите выбор, нажав на **"OK"**.

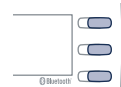

3



Нажав на кнопку, можно перейти к следующей букве (напр. А, В, D, F, G, J, K, ...) или к предыдущей.

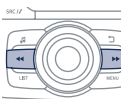

# 03 РАДИОПРИЕМНИК

## RDS

### Настройка на частоту вручную

1



Нажмите на **MENU**, откройте **"Радио"**, затем выберите **"Ввод част."**.



2



Нажатиями на **+** или **-** настройтесь на желаемую частоту и подтвердите ее нажатием на **"OK"**.

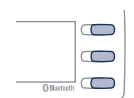
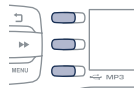

i

Если на дисплее индицируется RDS, Вы сможете продолжать прослушивание станции, на которую настроены. Но может случиться и так, что вещающая в стандарте RDS станция перестанет прослушиваться, поскольку ее вещательная сеть не покрывает всей территории страны, по которой Вы проезжаете.

1



Открыв источник в диапазонах FM1 или FM2, нажмите на **MENU** и выберите строку **Радио**.



2



Отметьте или снимите метку с **"RDS"** чтобы активировать или отключить функцию RDS, а затем нажмите на **"OK"**, чтобы подтвердить выбор.



## 03 РАДИОПРИЕМНИК

### Прием дорожной информации "ТА"

**i** Функция приема дорожной информации "ТА" (Traffic Announcement) предназначена для прослушивания в первую очередь предупреждающих сообщений об обстановке на дороге "ТА". Чтобы эта функция работала, необходимо, чтобы радиоприемник был четко настроен на радиостанцию, передающую такого рода сообщения. На время приема дорожной информации все работающие в этот момент источники аудиосигнала (радиоприемник, CD-плеер, USB-устройство и т.п.) автоматически отключаются, чтобы обеспечить прослушивание сообщения "ТА". По окончании сообщения, работавший до этого источник аудиосигнала возобновит свою работу.

1



Нажмите на **MENU**, выберите **"Radio"**.



2



Отметьте или снимите отметку **"ТА"** чтобы активировать или отключить поступление сообщений об обстановке на дороге.



### Вывод на дисплей информации "TEXT"

**i** На дисплей может выводиться текстовая информация, относящаяся к теме передачи или передаваемой в данный момент композиции.

1



Во время индикации радиоприемника на дисплее нажмите на **MENU** и выберите строку **"Радио"**.



2

Отметьте или снимите метку с символа **TXT**, чтобы активировать или отключить показ радиотекста "Infos Text".

# 04 АУДИОСИСТЕМА

## Аудио CD

### Прослушивание компакт-диска



В дисковод следует устанавливать компакт-диски только круглой формы диаметром 12 см.

Некоторые системы защиты записей от пиратского использования, присутствующие на оригинальных или самостоятельно скопированных компакт-дисках, могут генерировать нарушения в работе аудиосистемы вне зависимости от качества CD-проигрывателя.

Проигрывание диска происходит автоматически сразу после загрузки в дисковод, не нажимая на кнопку извлечения **EJECT**.

1



Для прослушивания загруженного диска последовательно нажмите на кнопку **SRC/TEL**, пока не появится индикация CD-плеера.



2



Нажмите на соответствующую кнопку, чтобы выбрать композицию на компакт-диске.

Удерживайте нажатой соответствующую кнопку для быстрой прокрутки вперед или назад.

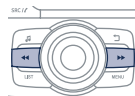

# 04 АУДИОСИСТЕМА

## CD, USB

### Информация и рекомендации



Магнитола читает только записанные на CD-дисках файлы с расширением ".mp3", ".wma", ".wav", а также файлы ".ogg", но только через интерфейс USB.



Слишком высокое сжатие может ухудшить качество звучания.



Плей-листы CD, MP3, Irod и проигрываемые через вход USB должны быть записаны в формате ".m3u" и ".wpl".  
Допустимое количество файлов не должно превышать 5 000 в 500 перечнях не более чем в 8 директориях.



CD-проигрыватель может прочитать до 255 файлов MP3, записанных на одном компакт-диске в 8 директориях, содержащих не более 192 плей-листов. Для более быстрого доступа к записям на компакт-диске рекомендуется ограничиться двумя директориями.

Во время прослушивания порядок папок не соблюдается.



Для записи в формате CDR или CDRW рекомендуется пользоваться программой, отвечающей требованиям стандарта ISO 9660 уровня 1,2 или Joliet.

Проигрывание дисков, записанных в каком-либо другом формате, может оказаться невозможным или некорректным.

Записи на одном диске следует осуществлять в одной стандартной программе на минимальной скорости (4x максимум) для получения оптимального качества звучания.

Для многократных записей на одном компакт-диске рекомендуется пользоваться программой для записи в стандарте Joliet.



Не включайте жесткие диски и другие USB-устройства в USB-разъем - он предназначен только для аудиоустройств. Иначе система может выйти из строя.

# 04 АУДИОСИСТЕМА

## CD, USB

### Прослушивание компиляции



Загрузите диск с компиляцией MP3 в дисковод CD или подключите флеш-карту к разъему USB.



Система приступает к составлению списка файлов (буферизации в кратковременной памяти), которое может занять от нескольких секунд до нескольких минут. Списки с записями обновляются при каждом выключении зажигания или при включении флеш-карты в разъем USB. Считывание происходит автоматически после загрузки, продолжительность которой зависит от емкости флеш-карты USB.



При первом подключении предлагается порядок воспроизведения по папкам. При последующем подключении сохраняется ранее выбранный порядок воспроизведения.

1



Для прослушивания загруженного диска или файлов с флеш-карты последовательно нажмите на клавишу **SRC/TEL** и выберите **"CD"** или **"USB"**.



2



Нажмите на соответствующую клавишу, чтобы выбрать предыдущую или последующую дорожку.

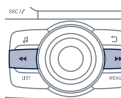

3



Нажмите на соответствующую клавишу, чтобы выбрать предыдущий или последующий плей-лист в выбранном порядке воспроизведения.

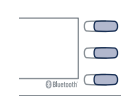

4



При длительном нажатии на соответствующую клавишу можно осуществлять быструю прокрутку вперед или назад.

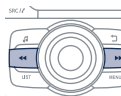

## 04 АУДИОСИСТЕМА

<p>5</p>  <p>Нажмите на клавишу <b>"LIST"</b> ("Список"), чтобы вывести на дисплей папки компиляции, записанной на компакт-диск.</p>		<p>9</p>  <p>Нажмите на <b>MENU</b>, выберите <b>"Медиа"</b>, затем пометьте или снимите метку с <b>"ТА"</b>, чтобы активировать или отключить получение сообщений о дорожном движении.</p>	
<p>6</p>  <p>Выберите из списка строку.</p>		<p>10</p>  <p>Выберите режим воспроизведения: <b>"Нормал."</b>, <b>"Случ. пор."</b>, <b>"Случ. все"</b> или <b>"Повтор"</b>.</p>	
<p>7</p>  <p>Пропустите страницу.</p>		<p> </p> <p>Откройте первый уровень экранного меню, в котором выберите сортировку файлов:</p> <ul style="list-style-type: none"><li>- По <b>Папкам</b> (CD или USB): сортировка по всем папкам, содержащим считываемые с периферийного устройства аудиофайлы, расположенные в алфавитном порядке без разветвленной взаимосвязи.</li><li>- По <b>Исполнителям</b> (только USB): сортировка по именам исполнителей в системе ID3 Tag, расположенным в алфавитном порядке.</li><li>- По <b>Жанрам</b> (только USB): сортировка по жанрам, классифицированным в ID3 Tag.</li><li>- По <b>Плей-листам</b> (CD или USB): сортировка по сохраненным в памяти плей-листам.</li></ul>	
<p>8</p>  <p>Вернитесь в начало меню.</p>			

## 04 АУДИОСИСТЕМА

### Плееры APPLE® или внешние переносные плееры



Аудиофайлы плееров с накопителем Mass Storage\* можно прослушивать через автомобильные динамики, подключив плеер к порту USB (кабель не поставляется).



Настройки сигнала внешнего плеера осуществляются с панели управления аудиосистемой - см. раздел **"CD, USB"**.



Программное обеспечение плеера Apple® следует систематически обновлять - это улучшит совместимость и надежность подключения.



При проигрывании файлов используются плей-листы плеера Apple®.



Плеер Apple® должен быть 3-го или более позднего поколения.

\* Читайте руководство по эксплуатации своего плеера.

# 04 АУДИОСИСТЕМА

## Стриминг - Прослушивание аудиофайлов через Bluetooth



**Зависимость стриминга от совместимости телефона с системой**



При наличии стриминга можно прослушивать записанные на телефон музыкальные файлы через динамики автомобиля. Для этого телефон должен иметь функцию взаимодействия с определенными системами Bluetooth® (системы A2DP / AVRCP).

1



Подключить телефон: см. рубрику "КАК ПОЗВОНИТЬ".

2



Активируйте источник стриминга, нажав на **SRC/TEL**. Управление прослушиванием осуществляется с лицевой панели автомагнитолы. Текстовая информация может выводиться на экран.



В некоторых случаях прослушивание аудиофайлов должно включаться с телефона.



Качество воспроизведения зависит от качества сигнала, передаваемого с телефона.

# 05 ТЕЛЕФОН

## Синхронизация телефона Bluetooth / Первое подключение



Возможности системы зависят от сети, SIM-карты и совместимости систем Bluetooth на используемых аппаратах. Изучите в Руководстве к своему телефону и узнайте у своего оператора сотовой связи, к каким услугам Вы имеете доступ.



По соображениям безопасности и необходимости уделить особое внимание этому виду настроек, синхронизацию мобильного телефона Bluetooth с системой громкой связи Bluetooth Вашей автомагнитолы следует осуществлять на остановленном автомобиле, не выключая зажигания.



Зайдите на сайт [www.peugeot.ru](http://www.peugeot.ru), на котором имеется дополнительная информация (по совместимости, подсказкам и т.п.).



Синхронизировать можно не более пяти телефонных аппаратов. Нажмите на **MENU** и выберите **"Bluetooth"**. Выберите **"Управление Bluetooth"**. Если пять аппаратов уже синхронизированы, выберите из них тот, который следует удалить и нажмите на **"OK"**, а затем выберите **"Удал. соед-е"** (см. параграф "Подключение телефона").

1

Активируйте функцию Bluetooth телефона и убедитесь, что его "видят" все (см. Руководство к телефонному аппарату).



2



Нажмите на **MENU**, а затем выберите **"Bluetooth"**.



3

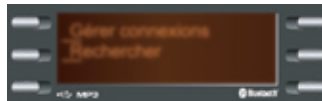

Выберите команду **"Поиск"**.



4

На экране появится сообщение **"Идёт поиск периферийного устр-ва"**.

5



Выберите из списка телефон для подключения и подтвердите свой выбор нажатием на **"OK"**. За один раз можно подключить только один телефон.

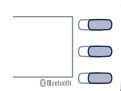

## 05 ТЕЛЕФОН



В некоторых случаях вместо наименования телефона на дисплей выводится его адрес Bluetooth.

6

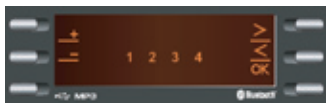

На экране появится виртуальная клавиатура: введите код из 4 цифр и подтвердите, нажав на "OK".



7

На экране выбранного телефона появится сообщение: введите тот же код и подтвердите.



Число повторов вводимого кода ограничено.

8

Подтвердите подключение на телефоне.

9

Для подтверждения выполненного подключения на дисплее появится сообщение.

!

Синхронизация может также быть выполнена с телефона путем поиска устройств Bluetooth, которые поддаются обнаружению.

!

Адресная книга и журнал звонков становятся доступными по окончании момента синхронизации (если телефонный аппарат совместим с системой).  
Автоматическое подключение телефона должно быть настроено в нем для того, чтобы он сразу находился на связи при каждом пуске автомобиля.

# 05 ТЕЛЕФОН

## Подключение телефона

1



Нажмите на **MENU** и выберите **Bluetooth**.



2

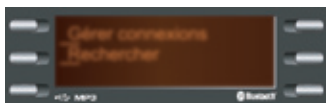

Выберите BT management ("**Подключение телефона**") и подтвердите. На дисплее появится перечень телефонов.



3



Выберите телефон и подтвердите, нажав на **"OK"**.

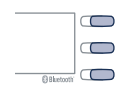

4



Затем выберите или отмените:

- **"Тел."**: подключение гарнитуры громкой связи
- **"Аудио"**: проигрывание аудиофайлов

**"OK"** - подтверждение выбора. Выберите **"Delete"** ("**Удалить**"), чтобы аннулировать синхронизацию телефона.

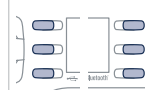









Указывает на подключение профиля аудиопроигрывания.

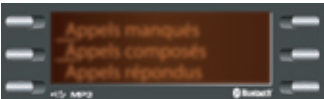
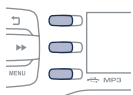

Указывает на подключение гарнитуры громкой связи.

# 05 ТЕЛЕФОН

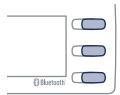
## Как позвонить - Последние набранные номера\*

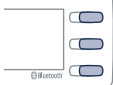
<p><b>1</b></p>  <p>Длительное нажатие на <b>SRC/TEL</b> открывает "Журнал звонков".</p>		<p><b>4</b></p>  <p>Предыдущая или следующая страница журнала звонков.</p>	
<p><b>i</b> Для открытия "Журнала звонков" можно также нажать на <b>MENU</b>, выбрать <b>"Телефон"</b>, затем выбрать <b>"Вызвать"</b>, а потом выбрать <b>"Журнал"</b>.</p>			
<p><b>2</b></p>  <p>В журнале звонков выберите нужный номер из разделов: <b>"Пропущенные вызовы"</b>, <b>"Набранные номера"</b> или <b>"Принятые вызовы"</b>.</p>		<p><b>5</b></p>  <p><b>"OK"</b> - отправка вызова.</p>	
<p><b>3</b></p>  <p>Навигация по перечню звонков.</p>		<p><b>i</b> В "Журнал звонков" записаны все входящие и исходящие звонки из автомобиля, к которому подключен телефон. Позвонить можно и непосредственно с мобильного телефона, но при этом для безопасности нужно остановить автомобиль.</p>	

\* В зависимости от совместимости телефона.

# 05 ТЕЛЕФОН

## Как позвонить - Выбрать номер из списка

1



Нажмите на **MENU** и выберите **"Телефон"**.



2

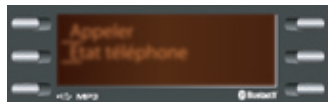

Выберите **"Вызвать"**, а затем **"Список номеров"**.

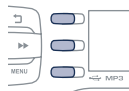

3



Выберите нужный номер и подтвердите выбор. **"OK"** - чтобы послать вызов.

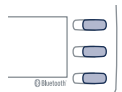

## Прием телефонного вызова

1

При входящем вызове раздается звонок, а на экране появляется сообщение.

2



Нажмите на **SRC/TEL** или выберите **"Yes"** ("Да"), чтобы ответить на вызов, или выберите **"NO"** ("Нет"), чтобы не отвечать на звонок.



Длительное нажатие на **ESC** или на **SRC/TEL** тоже отклоняет входящий вызов.

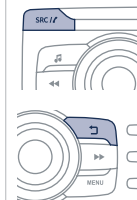

# 05 ТЕЛЕФОН

## Управление звонками

### 1a Завершить вызов



Выберите в контекстном меню строку **"Завершить разговор"**, чтобы разъединить связь.

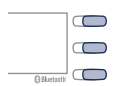

Разъединить связь можно также длительным нажатием на **SRC/TEL**.



### 1b Отключение микрофона (чтобы собеседник Вас не слышал)



В контекстном меню:

- поставьте метку на **"Micro OFF"**, чтобы отключить микрофон.
- снимите метку на **"Micro OFF"**, чтобы вновь активировать микрофон.

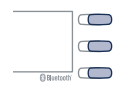

### 1c Режим независимой связи (обеспечивает возможность выйти из автомобиля, оставаясь на связи)



В контекстном меню:

- поставьте метку на **"Combined mode"** (**"Телефон в руке"**), чтобы перевести соединение на телефон.
- снимите метку на **"Combined mode"** (**"Телефон в руке"**), чтобы перевести соединение на автомобиль.

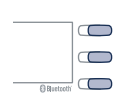



В некоторых случаях режим независимой связи должен активироваться с телефона.

Соединение Bluetooth автоматически восстановится, если питание системы отключили, а затем вновь включили (это зависит от возможностей телефона).

## 06 НАСТРОЙКИ АУДИОСИСТЕМЫ

1



Нажмите на , чтобы вывести на экран меню аудионастроек.  
Нажмите на , чтобы перейти к дальнейшим настройкам.



2

Доступные настройки:

- АКУСТИЧ. ПОЛЕ: НИЗКИЕ, ВЫСОКИЕ и ТОНКОМПЕНСАЦИЯ.
- БАЛАНС Л/П ("баланс лев./прав.), БАЛАНС П/З (баланс передн./задн.).
- РАСПРЕД. ЗВ. (водитель или пассажир).
- VOLUME AUTO (автоматическая настройка громкости).

!

Распределение звука по салону - это такая настройка аудиосистемы, при которой качество звучания остается высоким для всех пассажиров, на каком бы месте они ни находились.

i

Настройки таких характеристик, как АКУСТИЧ. ПОЛЕ, ВЫСОКИЕ и НИЗКИЕ у разных источников аудиосигнала различны и независимы и на каждом из них осуществляются отдельно.

# 07 НАСТРОЙКИ

## Настройка индикации на дисплее и языка сообщений

1



Нажмите на **MENU** и выберите **"Конфиг-ция"**.



2a

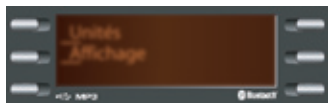

Выберите **"Отображение"** чтобы активировать или отключить индикацию текста.

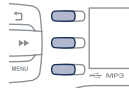

2b



Выберите **"Язык"** чтобы изменить язык сообщений.

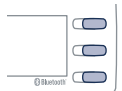

2c



Выберите **"Версии сист."** чтобы получить информацию о программном обеспечении.

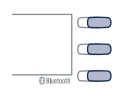

2d



Выберите **"Система"** чтобы провести обновление. Проконсультируйтесь в сервисной сети PEUGEOT.

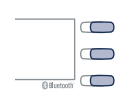

# 08 ЭКРАННЫЕ МЕНЮ

## MENU

### 1 Radio Радио

2 TA  
2 TA

2 RDS  
2 RDS

2 TXT  
2 TXT

2 Write freq.  
2 Ввод част.

### 1 Media Медиа

2 Normal  
2 Нормал.

2 Random  
2 Случ. п.

2 Random all  
2 Случ. все

2 Repeat  
2 Повтор

2 TA  
2 TA

### 1 Telephone Телефон

2 Call  
2 Вызвать

3 Directory  
3 Каталог

3 Calls list  
3 Журнал

4 Missed calls  
4 Пропущенные вызовы

4 Dialed calls  
4 Набранные номера

4 Answered calls  
4 Принятые вызовы

2 Phone status  
2 Состояние телефона

### 1 Bluetooth Bluetooth

2 BT management  
2 Управление Bluetooth

2 Search  
2 Искать

### 1 Config. Конфиг-ия

2 Time  
2 Часы

2 Displaying  
2 Отображение

3 Scrolling text  
3 Бегущая строка

### 2 Language Язык

3 Deutsch  
3 Deutsch

3 English  
3 English

3 Español  
3 Español

3 Français  
3 Français

3 Italiano  
3 Italiano

3 Nederlands  
3 Nederlands

3 Português  
3 Português

3 Português-Brasil  
3 Português-Brasil

3 Русский  
3 Русский

3 Türkçe  
3 Türkçe

2 Version  
2 Версии сист.

2 System  
2 Система

# ЧАСТО ЗАДАВАЕМЫЕ ВОПРОСЫ

В приведенной ниже таблице собраны ответы на наиболее часто задаваемые вопросы.

ВОПРОС	ОТВЕТ	ЧТО ДЕЛАТЬ
Как устранить расхождение в качестве звучания источников аудиосигнала (радиоприемника, CD-плеера...)?	Для оптимального звуковоспроизведения настройки аудиосистемы (громкость, тембр, акустическое поле, тонкомпенсация) могут адаптироваться к различным источникам аудиосигнала, что ведет к разнице звучания при смене источника (радиоприемника, CD-плеера...).	Проверьте соответствие аудионастроек (громкости, тембра, акустического поля, тонкомпенсации) каждому из источников. Так, регулировки всех функций в режиме "audio" (высокие и низкие частоты тембра, баланс передних и задних громкоговорителей, баланс левых и правых громкоговорителей) следует перевести в среднее положение, установить характеристику звукового поля, а функцию тонкомпенсации установить в положение "активирована" для CD-плеера и в положение "не активирована" для радиоприемника.
При смене настроек высоких и низких частот акустическое поле не выбрано. При смене акустического поля настройки высоких и низких частот устанавливаются на ноль.	Выбор акустического поля предполагает настройку высоких и низких частот. Произвести одни настройки, не выполнив другие, можно только после выбора акустического поля.	Измените настройки высоких и низких частот, либо настройки акустического поля, чтобы достичь желаемого звучания.
Изменяя регулировку баланса, отменяется распределение звука.	Выбор распределения в системе "conductor" предполагает регулировку баланса звука.	Измените настройку баланса звука или настройку звука по динамикам, чтобы достичь желаемого звучания.

# ЧАСТО ЗАДАВАЕМЫЕ ВОПРОСЫ

ВОПРОС	ОТВЕТ	ЧТО ДЕЛАТЬ
Почему качество приема радиостанции постепенно ухудшается, а внесенные в память радиостанции не работают (отсутствует звук, индицируется частота 87,5 МГц...).	Автомобиль удалился на слишком большое расстояние от передатчика интересующей Вас радиостанции, либо в географической местности, где Вы находитесь, передатчики отсутствуют вообще.	Включите функцию RDS, чтобы система могла проверить, есть ли в данной географической зоне более мощные радиопередатчики.
	Внешние препятствия (холмы, здания, туннели, гаражи, подземные сооружения...) способны ухудшить качество приема радиосигнала, в том числе и принимаемого в режиме отслеживания местных радиостанций, вещающих в стандарте RDS.	Падение качества приема из-за помех - естественное явление, оно ни в коей мере не означает ухудшения качества радиоприемника.
	Радиоантенна либо отсутствует, либо повреждена (например, на автоматической мойке или на подземной стоянке).	Проверьте исправность антенны в сервисной сети PEUGEOT.
Почему звук прерывается на одну-две секунды в режиме радиоприема?	В моменты прерывания звука система RDS производит поиск другой частоты, которая позволила бы улучшить качество приема радиостанции.	Отключите функцию RDS, если звук прерывается слишком часто и всегда на одном и том же участке дороги.
Символ дорожной информации TA индицируется. Почему информация не поступает?	Станция, на которую настроен радиоприемник, не передает дорожную информацию.	Настройтесь на ту станцию, которая передает новостные сводки о ситуации на дорогах.
Почему внесенные в память радиостанции не работают (отсутствует звук, индицируется частота 87,5 МГц...)?	Неправильно выбран частотный диапазон.	Нажимая на клавишу SRC/TEL, найдите диапазон (FM1 или FM2), в котором вещают внесенные в память станции.

# ЧАСТО ЗАДАВАЕМЫЕ ВОПРОСЫ

ВОПРОС	ОТВЕТ	ЧТО ДЕЛАТЬ
Почему компакт-диск либо систематически выбрасывается дисководом CD-плеера, либо не читается?	<p>Компакт-диск перевернут, неудобочитаем, не содержит аудиоинформации или формат записанной на нем аудиоинформации не соответствует формату, на который рассчитан CD-плеер автомагнитолы.</p> <p>Компакт-диск защищен системой защиты от пиратского использования, которая не распознается CD-плеером автомагнитолы.</p>	<ul style="list-style-type: none"> <li>- Проверьте, не перевернут ли компакт-диск в дисковом.</li> <li>- Проверьте состояние диска: слишком поврежденный диск читаться не будет.</li> <li>- Если диск записан самостоятельно, см. рекомендации в разделе "Аудиосистема".</li> <li>- CD-плеер автомагнитолы не предназначен для проигрывания дисков DVD.</li> <li>- Некоторые компакт-диски не будут читаться CD-плеером в связи с их низким качеством.</li> </ul>
Почему качество звука CD-плеера ухудшилось?	Компакт-диск поцарапан или он низкого качества.	Пользуйтесь только высококачественными компакт-дисками и храните их в надлежащих условиях.
	Настройки автомагнитолы (высокие и низкие частоты тембра, звуковое поле) неправильны.	Установите уровень высоких или низких частот тембра на 0, при этом звуковое поле не настраивайте.
Соединение с Bluetooth разорвано.	Недостаточный уровень заряда аккумуляторной батареи периферийного устройства.	Требуется подзарядка аккумуляторной батареи периферийного оборудования.
На экране появляется сообщение "Ошибка периферийного оборудования, подключаемого к разъему USB" или "Периферийное устройство не найдено".	Флеш-карта USB не распознается.	Используйте только флеш-карты USB в формате FAT 32 (Files Allocation Table 28 bits).
Телефон подключается автоматически, отключив другой телефон.	Автоматическое подключение опережает подключение вручную.	Измените настройки телефона, чтобы удалить автоматическое подключение.

# ЧАСТО ЗАДАВАЕМЫЕ ВОПРОСЫ

ВОПРОС	ОТВЕТ	ЧТО ДЕЛАТЬ
iPod не распознается системой во время подключения к USB-разъему.	iPod не совместим с USB.	
Жесткий диск или периферийное устройство не распознается во время подключения к USB-разъему.	Для некоторых жестких дисков или периферийных устройств требуется более мощный источник питания.	Подключите периферийное устройство к разъему 230 В, разъему 12 В или к внешнему источнику питания. <b>Внимание:</b> убедитесь, что напряжение на выходе Вашего периферийного устройства не превышает 5 В (чтобы исключить риск поломки системы).
При прослушивании файлов в режиме "Streaming" на короткие мгновения отключается звук.	Некоторые телефоны автоматически предпочитают режим "Hands Free".	Отключите режим "Hands Free" чтобы улучшить прослушивание в режиме "Streaming".
При прослушивании файлов в режиме "Все в случ. порядке" не все файлы считываются.	При считывании файлов в режиме "Все в случ. порядке" система может считать только 999 дорожек.	
Почему через несколько минут после остановки двигателя работающая автомагнитола отключается?	Продолжительность работы автомагнитолы после остановки двигателя зависит от степени заряженности аккумуляторной батареи. Отключение автомагнитолы предусмотрено концепцией системы: она переходит в режим энергосбережения и отключается, чтобы не разряжать аккумуляторную батарею.	Запустите двигатель, чтобы зарядить батарею.
Что означает сообщение на дисплее "перегрев аудиосистемы"?	Чтобы защитить аппаратуру от перегрева в случае чрезмерного повышения температуры окружающей среды, в автомагнитоле автоматически включается термозащитный режим, который либо понижает уровень громкости, либо блокирует работу CD-плеера.	Выключите на несколько минут аудиосистему, чтобы дать ей остыть.

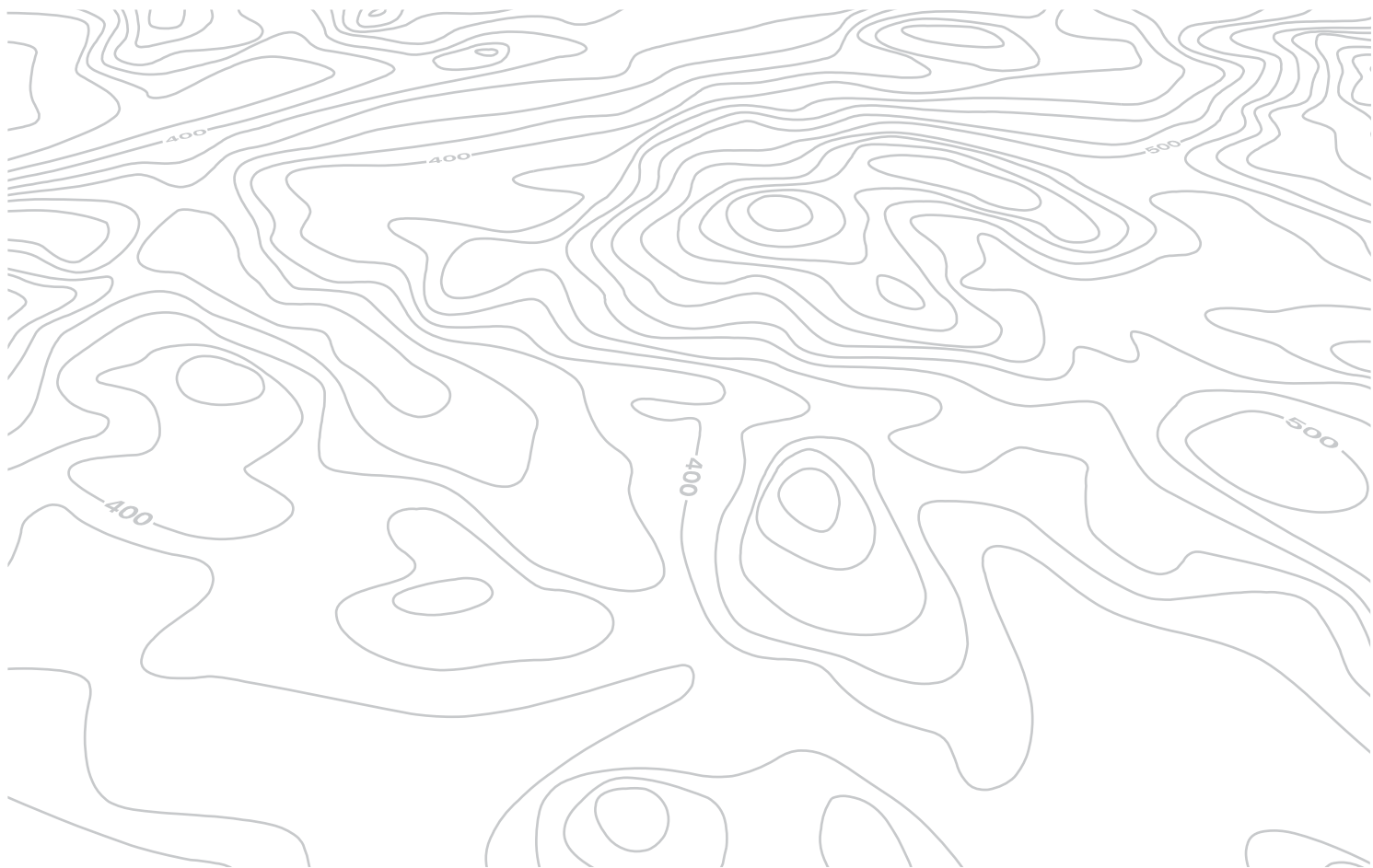



## АВТОМАГНИТОЛА



По соображениям безопасности, все настройки, требующие особого внимания, водитель должен осуществлять только на остановленном автомобиле. Во избежание разряда аккумуляторной батареи на автомобиле с остановленным двигателем система автоматически отключается при активировании режима энергосбережения.

## СОДЕРЖАНИЕ

<b>01</b>	<b>Первое знакомство</b>	<b>стр. 324</b>
<b>02</b>	<b>Переключатели на рулевом колесе</b>	<b>стр. 325</b>
<b>03</b>	<b>Аудиосистема</b>	<b>стр. 326</b>
<b>04</b>	<b>Настройки аудиосистемы</b>	<b>стр. 334</b>
<b>05</b>	<b>Экранные меню</b>	<b>стр. 335</b>
	<b>Часто задаваемые вопросы</b>	<b>стр. 336</b>

# 01 ПЕРВОЕ ЗНАКОМСТВО

Выбор источника аудиосигнала:  
FM1, FM2, AM, CD, AUX.

Настройка функций аудиосистемы:  
акустическое поле, высокие частоты,  
низкие частоты, тонкомпенсация,  
баланс левых/правых  
громкоговорителей, автоматическая  
настройка громкости.

Закрыть текущую операцию.  
Перейти в начало меню или  
плей-листа.

Автоматический поиск радиостанции в  
нижнем / верхнем частотном диапазоне.

Выбор предыдущего / следующего  
трека на компакт-диске.

Поиск по списку.

При продолжительном нажатии:  
ускоренная прокрутка вперед или назад.

Извлечение  
компакт-диска.



Включ. / Выключ.  
и настройка  
громкости.

Показ списка принятых станций,  
треков или плей-листов CD/MP3.  
При продолжительном нажатии:  
обновление списка принятых  
станций.

Пошаговый поиск частоты  
вручную в нижнем /  
верхнем диапазоне.  
Выбор из плей-листа  
MP3 предыдущего /  
следующего трека.  
Поиск по списку.

Открытие  
главного меню.

Выбор радиостанции из памяти  
автомагнитолы.  
Автомагнитола: при  
продолжительном нажатии:  
внесение станции в память.

## 02 БЛОК УПРАВЛЕНИЯ НА РУЛЕВОМ КОЛЕСЕ

РАДИОПРИЕМНИК: Автоматический поиск радиостанции в верхнем частотном диапазоне.  
CD / MP3: выбор следующей композиции.  
CD: при продолжительном нажатии: ускоренная прокрутка вперед.



Смена источника аудиосигнала.  
Подтверждение выбора.

РАДИОПРИЕМНИК: Автоматический поиск радиостанции в нижнем частотном диапазоне.  
CD / MP3: выбор предыдущей композиции.  
CD: при продолжительном нажатии: ускоренная прокрутка назад.

РАДИОПРИЕМНИК: выбор радиостанции из памяти в нижнем / верхнем частотном диапазоне.  
Выбор предыдущей / следующей позиции меню.

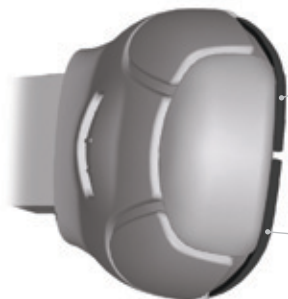

Повышение громкости.

Понижение громкости.

← Чтобы выключить звук: нажать одновременно на кнопки повышения и понижения уровня громкости.

← Чтобы восстановить звук: нажать на любую кнопку регулятора громкости.

# 03 АУДИОСИСТЕМА

## Радиоприемник

### Выбор радиостанции



Внешние препятствия (холмы, здания, туннели, гаражи, подземные сооружения...) способны ухудшить качество приема радиосигнала, в том числе и принимаемого в режиме отслеживания местных радиостанций, вещающих в стандарте RDS. Падение качества приема из-за помех - естественное явление, оно ни в коей мере не означает ухудшения качества радиоприемника.

1



Последовательными нажатиями на кнопку **SRC/BAND** выберите диапазон FM1, FM2 или AM.



### Выбор радиостанции из памяти

1



Продолжительным нажатием на кнопку внесите в память принятую станцию. При этом покажется название станции и зуммер подтвердит ее внесение в память.

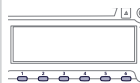

2



Чтобы включить нужную станцию, нажмите на соответствующую кнопку.



Нажмите на **LIST**, чтобы вывести на дисплей список принятых станций в алфавитном порядке.

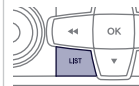

Выберите нужную станцию и подтвердите выбор нажатием на **OK**.



Нажатиями можно выбирать следующие буквы алфавита (A, B, D, F, G, J, K, ...) или предыдущие.



1



Длительно нажмите на **LIST**, чтобы составить или обновить список станций, при этом звук на мгновение прервется.

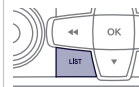

# 03 АУДИОСИСТЕМА

## РЕГИОНАЛЬНЫЙ РЕЖИМ RDS

**i** Если на дисплее индицируется RDS, Вы сможете продолжать прослушивание станции, на которую настроены. Но может случиться и так, что вещающая в стандарте RDS станция перестанет прослушиваться, поскольку ее вещательная сеть не покрывает всей территории страны, по которой Вы проезжаете. Этим объясняется потеря радиоприема по мере продвижения в пути.

**1**



Нажмите на **MENU**.

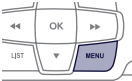

**2**



Выберите **"Радио"** и подтвердите выбор нажатием на **OK**.  
Выберите **"RDS"** и подтвердите выбор нажатием на **OK**.



**3**



Выберите **"On"** или **"Off"**, чтобы активировать или деактивировать **RDS**, затем нажмите на **OK**, чтобы внести выбор в память.



## Прием дорожной информации "ТА"

**i** Режим прослушивания дорожной информации "ТА" ("Traffic Announcement") обеспечивает первоочередное поступление уведомляющих сообщений "ТА". Он активируется только при качественном приеме радиостанций, передающих такую информацию. В момент поступления новостей о ситуации на дорогах текущий источник аудиосигнала (радиоприемник, CD-плеер и т.п.) автоматически отключается, чтобы обеспечить прослушивание передачи "ТА". По окончании сообщения работа прерванного источника аудиосигнала автоматически восстанавливается.

**1**



Нажмите на **MENU**, чтобы активировать или отключить принятие дорожной информации.



**2**



Выберите **"Радио"** и подтвердите выбор, нажав на **OK**.  
Выберите **"Traffic TA"** и подтвердите выбор, нажав на **OK**.



**3**

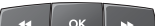

Выберите **"On"** или **"Off"**, чтобы активировать или отключить режим принятия дорожной информации, затем подтвердите выбор, нажав на **OK**.



## 03 АУДИОСИСТЕМА

### Вывод на дисплей информации "TEXT"



Радиотекст - это текстовая информация о программе или композиции, передаваемая на дисплей приемника принятой в данный момент радиостанцией.

1



Нажмите на **MENU**.

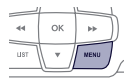

2



Выберите "**Радио**" или "**Медиа**" (т.е. текущий источник аудиосигнала) и подтвердите выбор нажатием на **OK**.  
Выберите "**INFO TEXT**" и подтвердите нажатием на **OK**.



3



Выберите "**On**" или "**Off**" чтобы активировать или отключить прием радиотекста и нажмите на **OK**, чтобы подтвердить выбор.

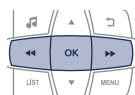

### Аудио CD

#### Прослушивание компакт-диска



Пользуйтесь компакт-дисками только круглой формы диаметром 12 см. Некоторые системы защиты записей от пиратского использования, присутствующие на оригинальных или самостоятельно скопированных компакт-дисках, могут генерировать нарушения в работе аудиосистемы вне зависимости от качества CD-плеера.

Не нажимая на клавишу **EJECT**, вставьте компакт-диск в дисковод - его проигрывание начнется автоматически.

1



Для прослушивания загруженного диска последовательно нажмите на клавишу **SRC/BAND** до появления символа источника "**CD**".



2



Нажмите на одну из кнопок, чтобы выбрать композицию на компакт-диске.  
Удерживайте нажатие на соответствующую кнопку, чтобы включить ускоренную прокрутку вперед или назад.



## 03 АУДИОСИСТЕМА

### CD-ПЛЕЕР

#### Информация и рекомендации



Магнитола читает аудиофайлы только с расширением ".mp3", ".wma", ".wav".



Более высокая степень сжатия файлов может ухудшить качество звучания.



В названиях файлов должно содержаться не более 20 знаков, среди которых не должно быть графических символов и знаков пунктуации (напр.: " ? ; ù), которые могут помешать проигрыванию композиций и их индикации на дисплее.



Доступный формат воспроизведения .m3u и .pls.  
Количество распознаваемых файлов не должно превышать 5 000, размещенных в 500 папках не более чем в 8 директориях.



Плеер может воспроизвести на одном диске не более 255 файлов в формате MP3, расположенных в 8 директориях. Для более быстрого доступа системы к файлам, их лучше размещать не более чем в двух директориях.

При воспроизведении файлов, порядок директорий не соблюдается.



Для записи в формате CDR или CDRW рекомендуется пользоваться программой, отвечающей требованиям стандарта ISO 9660 уровня 1,2 или лучше Joliet.

Проигрывание дисков, записанных в каком-либо другом формате, может оказаться невозможным или некорректным.

Записи на одном диске следует осуществлять в одной стандартной программе на минимальной скорости (не более 4x) для достижения оптимальных акустических характеристик.

Для многократных записей на одном компакт-диске рекомендуется пользоваться программой, записывающей в стандарте Joliet.

# 03 АУДИОСИСТЕМА

## CD-ПЛЕЕР

### Прослушивание компиляции

!



Загрузите в плеер диск с компиляцией файлов в формате MP3.

☀

Система приступает к составлению списка файлов (буферизации в кратковременной памяти), которое может занять от нескольких секунд до нескольких минут.

1



Чтобы прослушать уже загруженный в плеер диск, нажмите несколько раз на **SRC/BAND**, пока на дисплее не появится символ источника "CD".



2



Нажмите на соответствующую кнопку, чтобы выбрать предыдущую или следующую композицию.



3



Нажмите на соответствующую кнопку, чтобы выбрать предыдущий или следующий плей-лист из классификации.



4



Задержите нажатие на соответствующую кнопку для быстрой прокрутки вперед или назад.



## 03 АУДИОСИСТЕМА

5



Нажмите на **LIST** чтобы вывести на экран дисплея меню скомпилированных файлов.

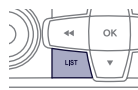

8



Выберите папку /Список воспроизв. Включите проигрывание выбранной композиции.



6



Выделите в списке строку.



9



Вернитесь в начало меню.



7



Пропустите страницу.

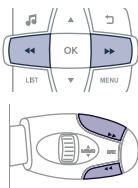

Вернитесь в первую директорию чтобы выбрать классификацию композиций:

- По **папкам**: здесь собраны все папки с аудиофайлами, считанными с внешнего носителя, расположенными в алфавитном порядке без соблюдения порядка меню.
- По **плей-листам**: расположение по хранящимся в памяти плей-листам.

## 03 АУДИОСИСТЕМА

### Дополнительный вход (AUX)

#### Разъем JACK



Дополнительный вход Jack служит для подключения переносных устройств.

1

Переносное устройство подключается к системе через вход Jack при помощи соответствующего кабеля (он не поставляется в комплекте автомобиля).

2



Нажмите несколько раз на **SRC/BAND**, пока на дисплее не появится символ **"AUX"**.



3

Сначала настройте уровень громкости на переносном устройстве.



4



Затем настройте громкость автомагнитолы.

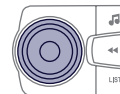

Вывод на дисплей и управление настройками осуществляются с переносного устройства.



# 03 АУДИОСИСТЕМА

## Режим проигрывания

!

Доступны следующие режимы считывания:

- Нормал. ("Нормальный"): дорожки проигрываются по порядку, в зависимости от выбранной классификации файлов.
- Случ. п. ("Случайный"): дорожки проигрываются в случайном порядке из выбранного альбома или периферийного устройства.
- Случ. все ("Случайно с подключенных медиаустройств"): дорожки проигрываются в случайном порядке с любых подключенных медиаустройств.
- Повтор ("Повтор"): повтор звуковых дорожек (из альбома или из проигрываемого в данный момент репертуара).

1



Нажмите на **MENU**.

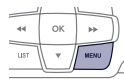

2



Выберите "**Медиа**" и подтвердите, нажав на **OK**.



3



Выберите желаемый режим проигрывания и нажмите на **OK**, чтобы сохранить изменения.



## 04 НАСТРОЙКИ АУДИОСИСТЕМЫ

1



Нажмите на , чтобы вывести на экран меню аудионастроек.



4



Измените настройку, затем подтвердите ее нажатием на **ОК**.



2

Доступные настройки:

- АКУСТИЧ.ПОЛЕ ("Акустическое поле"),
- НИЗКИЕ ("Низкие частоты"),
- ВЫСОКИЕ ("Высокие частоты"),
- LOUDNESS ("Тонкомпенсация"),
- БАЛАНС Л/П ("Баланс громкоговорителей лев./прав."),
- VOLUME AUTO ("Автоматическая настройка громкости").

!

Настройки таких характеристик, как АКУСТИЧ.ПОЛЕ ("Акустическое поле"), ВЫСОКИЕ ("Высокие частоты"), НИЗКИЕ ("Низкие частоты") у разных источников аудиосигнала различны и независимы и на каждом из них осуществляются отдельно.

3



Выберите настройки для внесения в них изменений.



# 05 ЭКРАННЫЕ МЕНЮ



## ОСНОВНЫЕ ФУНКЦИИ

### 1 ВЫБОР А

2 Выбор А1

2 Выбор А2

### 1 ВЫБОР В...

## МЕНЮ

### 1 Radio Радио

2 Traffic TA  
Traffic TA

2 RDS  
RDS

2 Radio Text  
Info Text "Инфо-текст"

### 1 Media Медиа

2 Play  
Проигрывание

3 Normal  
Нормал.

3 Random  
Случ. п.

3 Random all  
Случ. все

3 Repeat  
Повтор

2 Radio Text  
Info Text "Инфо-текст"

### 1 Displaying Отображение

2 Scroll Text  
Txt Defil "Бег. Строка"

### 1 Unit Единица

2 Celsius  
Celsius

2 Farhenheit  
Farhenheit

### 1 Language Язык

# ЧАСТО ЗАДАВАЕМЫЕ ВОПРОСЫ

В приведенной ниже таблице собраны ответы на наиболее часто задаваемые вопросы.

ВОПРОС	ОТВЕТ	ЧТО ДЕЛАТЬ
Как устранить расхождение в качестве звучания источников аудиосигнала (радиоприемника, CD-плеера...)?	Для оптимального звуковоспроизведения настройки аудиосистемы (громкость, тембр, акустическое поле, тонкомпенсация) могут адаптироваться к различным источникам аудиосигнала, что ведет к разнице звучания при смене источника (радиоприемника, CD-плеера...).	Проверьте соответствие аудионастроек (громкости, тембра, акустического поля, тонкомпенсации) каждому из источников. Так, регулировки всех функций в режиме AUDIO (высокие и низкие частоты тембра, баланс передних и задних громкоговорителей, баланс левых и правых громкоговорителей) следует перевести в среднее положение, установить "плоскую" характеристику звукового поля, а функцию тонкомпенсации установить в положение "активирована" для CD-плеера и в положение "не активирована" для радиоприемника.
При смене настроек высоких и низких частот акустическое поле не выбрано. При смене акустического поля настройки высоких и низких частот устанавливаются на ноль.	Выбор акустического поля предполагает настройку высоких и низких частот. Невозможно произвести одни настройки, не выполнив другие.	Измените настройки высоких и низких частот, либо настройки акустического поля, чтобы достичь желаемого звучания.

# ЧАСТО ЗАДАВАЕМЫЕ ВОПРОСЫ

ВОПРОС	ОТВЕТ	ЧТО ДЕЛАТЬ
Почему качество приема радиостанции постепенно ухудшается, а внесенные в память радиостанции не работают (отсутствует звук, индицируется частота 87,5 МГц...).	Автомобиль удалился на слишком большое расстояние от передатчика интересующей Вас радиостанции, либо в географической местности, где Вы находитесь, передатчики отсутствуют вообще.	Включите функцию RDS, чтобы система могла проверить, есть ли в данной географической зоне более мощные радиопередатчики.
	Внешние препятствия (холмы, здания, туннели, гаражи, подземные сооружения...) способны ухудшить качество приема радиосигнала, в том числе и принимаемого в режиме отслеживания местных радиостанций, вещающих в стандарте RDS.	Падение качества приема из-за помех - естественное явление, оно ни в коей мере не означает ухудшения качества радиоприемника.
	Радиоантенна либо отсутствует, либо повреждена (например, на автоматической мойке или на подземной стоянке).	Проверьте исправность антенны в сервисной сети PEUGEOT.
Почему звук прерывается на одну-две секунды в режиме радиоприема?	В моменты прерывания звука система RDS производит поиск другой частоты, которая позволила бы улучшить качество приема радиостанции.	Отключите функцию RDS если звук прерывается слишком часто и всегда на одном и том же участке дороги.
Символ дорожной информации (TA) индицируется. Почему информация не поступает?	Станция, на которую настроен радиоприемник, не передает дорожную информацию.	Настройтесь на ту станцию, которая передает новостные сводки о ситуации на дорогах.
Почему внесенные в память радиостанции не работают (отсутствует звук, индицируется частота 87,5 МГц...)?	Неправильно выбран частотный диапазон.	Нажимая на клавишу SRC, найдите диапазон (AM, FM1, FM2), в котором вещают внесенные в память станции.

# ЧАСТО ЗАДАВАЕМЫЕ ВОПРОСЫ

ВОПРОС	ОТВЕТ	ЧТО ДЕЛАТЬ
Почему компакт-диск либо систематически выбрасывается дисководом CD-плеера, либо не читается?	<p>Компакт-диск перевернут, неудобочитаем, не содержит аудиоинформации или формат записанной на нем аудиоинформации не соответствует формату, на который рассчитан CD-плеер автомагнитолы.</p> <p>Компакт-диск защищен системой защиты от пиратского использования, которая не распознается CD-плеером автомагнитолы.</p>	<ul style="list-style-type: none"> <li>- Проверьте, не перевернут ли компакт-диск в дисковом.</li> <li>- Проверьте состояние диска: слишком поврежденный диск читаться не будет.</li> <li>- Если диск записан самостоятельно, см. рекомендации в разделе "Аудиосистема".</li> <li>- CD-плеер автомагнитолы не предназначен для проигрывания дисков DVD.</li> <li>- Некоторые компакт-диски не будут читаться CD-плеером в связи с их низким качеством.</li> </ul>
Почему качество звука CD-плеера ухудшилось?	Компакт-диск поцарапан или он низкого качества.	Пользуйтесь только высококачественными компакт-дисками и храните их в надлежащих условиях.
	Настройки автомагнитолы (высокие и низкие частоты тембра, звуковое поле) неправильны.	Установите уровень высоких или низких частот тембра на 0, при этом звуковое поле не настраивайте.
Во время считывания дорожек в режиме "Random all" не все дорожки считываются.	Во время считывания дорожек в режиме "Random all" система не может считать все 999 дорожек.	
Почему через несколько минут после остановки двигателя работающая автомагнитола отключается?	<p>Продолжительность работы автомагнитолы после остановки двигателя зависит от степени заряженности аккумуляторной батареи.</p> <p>Отключение автомагнитолы предусмотрено концепцией системы: она переходит в режим энергосбережения и отключается, чтобы не разряжать аккумуляторную батарею.</p>	Запустите двигатель, чтобы зарядить батарею.
Что означает сообщение на дисплее "перегрев аудиосистемы"?	Чтобы защитить аппаратуру от перегрева в случае чрезмерного повышения температуры окружающей среды, в автомагнитоле автоматически включается термозащитный режим, который либо понижает уровень громкости, либо блокирует работу CD-плеера.	Выключите на несколько минут аудиосистему, чтобы дать ей остыть.

**А**

Аварийная световая сигнализация.....	80, 128
Аварийный пуск .....	183
Автомобильная магнитола .....	323
Автоматическая коробка передач .....	12, 93, 184, 216
Автоматический кондиционер воздуха .....	66, 67, 70
Автоматическое включение световых приборов.....	114, 119
Автоматическое включение стеклоочистителя .....	122, 124
Автоматическое включение фонарей аварийной сигнализации .....	128
Аккумуляторная батарея.....	182-184, 215
Алюминиевые диски .....	192
Антиблокировочная тормозная система ABS.....	133
Артикул декоративного покрытия кузова .....	221
Аудиокабель .....	246
Аудиоплеер с функцией "Streaming audio Bluetooth" .....	242, 245, 308
Аудиопроигрыватель Jukebox .....	247
Аудиоразъемы .....	76, 332
AdBlue® .....	204

**Б**

Багажное отделение .....	54
Багажные дуги на крыше .....	191
Бак для присадки AdBlue® .....	204, 209
Бачок омывателя ветрового стекла.....	213
Безопасная перевозка детей .....	139, 143, 144, 149, 151, 153-155
Бензиновый двигатель .....	197, 202
Беспроводная гарнитура Bluetooth ("свободные руки") .....	284, 285, 309

Блок предохранителей в моторном отсеке.....	176
Блок предохранителей в панели приборов.....	176
Боковые подушки безопасности.....	141, 142
Бортовой компьютер .....	38, 40, 41
Бортовые системные настройки .....	276
Буксировка автомобиля.....	187
Буксировка прицепа .....	189
Бытовое накачивание (при помощи ремкомплекта).....	156

**В**

Вентиляционные решетки.....	65
Вентиляция салона .....	65-68
Вещевые отделения .....	58, 74, 75
Время (настройка) .....	42
Вызов срочной помощи .....	129, 223, 224
Вызов техпомощи .....	129, 223, 224
Выключатели обогрева сидений .....	58
Выключатель световых приборов....	113, 118
Выключатель стеклоочистителя.....	122-124
Выключатель стеклоподъемников.....	52
Blue HDi.....	204
Bluetooth (беспроводная гарнитура "свободные руки") .....	284, 285, 309

**Г**

Габаритные размеры.....	220
Галогенные лампы .....	169, 170
Гарнитура Bluetooth беспроводной связи (телефон).....	284, 285

**Д**

Давление воздуха в шинах .....	160, 221
Дверные карманы для вещей .....	74
Движение автомобиля .....	81, 85, 89, 93
Демонтаж колеса .....	164
Дети (обеспечение безопасности) .....	149, 151, 153, 154
Детские кресла .....	143, 144, 148-150
Детские кресла ISOFIX .....	151, 153, 154
Дизельный двигатель.....	198, 202, 203
Дисплей комбинации приборов.....	14, 15, 84
Дневные ходовые огни.....	117, 169-171
Домкрат .....	161, 162
Дополнительно .....	242, 246
Дополнительные разъемы .....	332
Дополнительный вход .....	332
Доступ к задним сиденьям (3-дверный кузов).....	57

**Е**

Емкость топливного бака.....	199
Если топливо в баке закончилось (на дизеле).....	203

**З**

Заводской номер автомобиля .....	221
Заднее стекло (обогрев).....	73
Задние подголовники.....	60
Задние сиденья .....	57, 61

Задний диван .....	59
Задняя полка .....	79
Закрывание багажника .....	54
Закрывание дверей .....	44
Замена воздушного фильтра .....	215
Замена колеса .....	161, 162
Замена ламп .....	169, 173, 174
Замена масляного фильтра .....	215
Замена салонного фильтра .....	215
Замена щетки стеклоочистителя .....	125, 186
Замена электрических предохранителей .....	176
Замена элемента питания в ключе-пульте .....	48
Замок зажигания .....	81
Замок зажигания с блокировкой рулевого колеса .....	46
Запасное колесо .....	161, 162
Запирание замка багажника .....	54
Заправка бака топливом .....	199, 201, 202
Заряд аккумуляторной батареи .....	184
Заслонка панорамной крыши .....	55
Звуковой сигнал .....	129
Знак аварийной остановки .....	80
Зоны риска (обновление перечня) .....	257

**И**

Идентификационная табличка автомобиля .....	221
Идентификационные данные автомобиля .....	221
Индикатор переключения передач .....	84
Индикаторы и сигнализаторы световые .....	16, 20, 21
Инициализация ключа-пульта .....	48

Инструменты .....	161, 162
Инструменты панели приборов .....	14, 15
Информация о движении на дорогах ТМС .....	262
Информация о дорожном движении ТМС .....	262, 263
Информация о дорожном движении (ТА) .....	263, 302

**К**

Кабель "jack" .....	246
Календарь (настройка) .....	42
Капот .....	196
Ключ .....	43, 44
Ключ-пульт дистанционного управления .....	46, 49
Коврик напольный .....	77
Кольца для закрепления багажа .....	78
Комбинация приборов .....	14, 15
Компакт-диски MP3 (CD-плеер) .....	304, 305
Комплект принадлежностей для временного устранения прокола в шине .....	156
Кондиционер воздуха .....	12
Кондиционер воздуха двухзонный .....	73
Кондиционер воздуха с ручными регулировками .....	66-68, 73
Контроль давления (при помощи ремкомплекта) .....	156
Контроль исправности систем и текущие проверки .....	197, 198, 215, 216
Контрольная лампа системы снижения токсичности отработавших газов SCR .....	25

**Л**

Лампы для чтения .....	126
Лампы (замена, наименование) .....	169, 173, 174
Люк горловины топливного бака .....	199, 201

**М**

Масляный шуп .....	37, 212
Матовая автозмаль .....	192
Меню .....	230, 232, 234, 248, 250, 252, 268, 280, 282
Меню (аудиосистемы) .....	230, 232, 234, 248, 250, 252, 268, 280, 282
Меню (Сенсорный экран) .....	226
Механическая коробка передач .....	12, 83, 216
Минимальный остаток топлива .....	199
Мытьё автомобиля (рекомендации) .....	192
Монтаж колеса .....	164
Моторный отсек .....	197, 198

**Н**

Навигатор .....	261
Накачивание шин.....	12
Наружные зеркала заднего вида .....	63
Настройка календаря.....	42
Настройка рулевого колеса по высоте и вылету.....	62
Настройка часов.....	42

**О**

Обеспечение безопасной перевозки детей.....	139, 143, 144, 149, 151, 153, 154
Обновление перечня зон риска.....	257
Оборудование и принадлежности салона.....	74, 75
Обустройство багажного отделения.....	78
Огни стоячные .....	113, 117, 118, 169-171, 173, 174
Ограничитель скорости .....	101, 105
Омыватель заднего стекла .....	123
Определение местонахождения автомобиля .....	46
Освещение салона.....	126, 127
Остановка автомобиля .....	81, 85, 89, 93
Отключение подушки безопасности пассажира .....	139
Отключение энергопотребителей.....	185
Открывание горловины топливного бака.....	199
Открывание дверей.....	43
Открывание замка багажника из салона.....	54
Открывание капота .....	196
Открывание шторки панорамной крыши.....	55
Открытие крышки багажника .....	54
Отопление .....	12, 67, 68
Отпирание замка багажника .....	54
Отпирание замков .....	43

Охранный сигнализация .....	50
Очиститель заднего стекла .....	123

**П**

Падение давления воздуха в шинах (датчики).....	130
Панорамная крыша .....	55
Перевозка грузов.....	12, 191
Перевозка детей и их безопасность .....	155
Передние подголовники .....	57
Передние сиденья .....	56
Передние тормозные колодки .....	216
Перечень электрических предохранителей .....	176
Перчаточный ящик .....	75
Плановое техническое обслуживание .....	12
Плафон индивидуального освещения .....	126
Поворотные фары .....	121
Повторители указателей поворотов .....	173
Подача воздуха в салон .....	70
Подзарядка аккумуляторной батареи .....	184
Подлокотник.....	74
Подлокотник передний .....	58
Подрулевой блок управления автоматикой.....	229
Подрулевой переключатель .....	299
Подставка для банки с напитком.....	74
Подушки безопасности .....	27, 139
Помощь при экстренном торможении AFU .....	133
Предохранители электрические .....	176
Предохранительный клапан топливного бака .....	201
Приглушенный свет в салоне .....	127
Присадка AdBlue.....	24, 204

Пристегивание креплений ISOFIX.....	151
Прицеп.....	189
Проверка уровней эксплуатационных жидкостей.....	212-214
Проверка уровня масла в двигателе .....	37
Проветривание .....	12
Проигрыватель CD MP3.....	242, 303-305
Проигрыватель дисков CD MP3.....	304, 305
Прокачка топливной системы .....	203
Прокол шины .....	156
Противобуксовочная система (ASR).....	23, 133
Противотуманные фары.....	115, 121, 172, 175
Пульт дистанционного управления (ПДУ).....	43, 44, 49
Пуск двигателя.....	183

**Р**

Радиоприемник.....	236-238, 242, 300
Радиостанция.....	236, 237, 239
Разъем JACK .....	76, 246
Разъем USB.....	76, 242, 306
Расход топлива .....	12
Регенерация сажевого фильтра.....	215
Регулировка подачи воздуха в салон.....	70
Регулировка подголовников .....	57
Регулировка распределения воздуха по салону.....	70
Регулировка ремней безопасности по высоте .....	136, 137
Регулировка сидений .....	56
Регулировка температуры воздуха в салоне.....	70
Регулятор скорости .....	103, 105
Режим "автострада" (для указателей поворотов).....	128

Режим энергосбережения .....	185
Рекомендации по уходу за автомобилем .....	192
Ремень безопасности .....	136-138, 148
Рециркуляция воздуха в салоне .....	70
Речевой информатор .....	267
Розетка электрическая 12 В .....	75
Рулевое колесо (регулировка) .....	62
Рычаг механической коробки передач .....	83
Рычаг переключения передач .....	12
Рычаг селектора автоматической коробки передач .....	93
Рычаг селектора секвентальной коробки передач .....	85, 89, 216
PEUGEOT CONNECT APPS .....	279
Park Assist .....	107
PEUGEOT Connect Assistance .....	224
PEUGEOT Connect SOS .....	224

Сиденья с подогревом .....	58
Синхронизация ключа-пульта ДУ .....	48
Система SCR .....	204
Система динамической стабилизации CDS .....	23, 133, 135
Система помощи при парковке задним ходом .....	111
Система помощи при трогании на уклоне .....	100
Система снижения токсичности отработавших газов SCR .....	25
Система "стоп-старт" .....	41, 73, 107, 182, 196, 199, 215
Система экранных меню .....	230, 232, 234, 248, 250, 252, 268, 280, 282, 317, 335
Система экстренного торможения .....	133
Система энергосбережения .....	185
Системы управления динамикой автомобиля в поворотах .....	133
Системы экологической защиты .....	12, 48
Складывание и разворачивание зеркал заднего вида .....	64
Снятие резинового коврика .....	77
Сопровождающее освещение .....	46, 118, 119
Стеклоомыватель .....	123
Стеклоочиститель .....	19, 122, 124
Стеклоподъемники .....	52
CD-плеер .....	242

Салонное зеркало заднего вида .....	64
Светодиодные LED-лампы .....	174
Светодиодные дневные ходовые огни .....	117, 169-171
Секвентальная коробка передач .....	12, 85, 89, 184, 216
Сенсорный экран .....	28, 30, 31, 40, 225, 227
Сенсорный экран (Меню) .....	226
Сигнализатор забытого ключа .....	81
Сигнализатор невыключенных световых приборов .....	116
Сиденья детские .....	148

Табличка завода-изготовителя .....	221
Текущее обслуживание автомобиля .....	12
Текущие и контрольные проверки систем .....	215, 216

Телефон .....	284-287, 289
Температура охлаждающей жидкости .....	32
Топливный бак .....	199, 201
Топливо .....	12, 202
Тормоза .....	216
Тормозные диски .....	216
Тормоз стояночный .....	82, 216
Третий стоп-сигнал .....	175

## У

Уведомляющие индикаторы и сигнализаторы .....	21
Удаление инея со стекол .....	68, 73
Удаление конденсата со стекол .....	68, 73
Указатели поворотов .....	118, 128, 169, 170, 173, 174
Указатель пробега до планового технического обслуживания .....	34
Указатель температуры охлаждающей жидкости .....	32
Указатель уровня масла в двигателе .....	37, 212
Указатель уровня топлива .....	199
Упор капота .....	196
Уровень жидкости в омывателе стекол .....	213
Уровень масла .....	37, 212
Уровень охлаждающей жидкости .....	32, 213
Уровень присадки AdBlue® .....	204
Уровень присадки к дизтопливу .....	214
Уровень тормозной жидкости .....	212
Установка багажных дуг на крыше .....	191
Установка на ноль указателя техобслуживания .....	35
Установка текущего времени .....	42

Установка текущей даты.....42  
Уход за автомобилем (рекомендации) .... 192

**Ф**

Фары ближнего света..... 113, 169-171  
Фары дальнего света ..... 113, 169-171  
Фильтр воздушный ..... 215  
Фильтр масляный ..... 215  
Фильтр сажевый ..... 214, 215  
Фильтр салонный ..... 215  
Фонари аварийной световой  
сигнализации ..... 80, 128  
Фонари заднего хода ..... 174  
Фонари освещения номерного знака ..... 175  
Фонари противотуманные задние.... 169, 170  
Фонари стоп-сигнала ..... 173, 174  
Фонари стояночные ..... 118  
Фонари указателей поворотов..... 128, 170  
Фонарь заднего хода ..... 173  
Фонарь противотуманный  
задний ..... 115, 173, 174  
Фронтальные подушки  
безопасности ..... 139, 142  
Функция "световая дорожка"..... 119

**Ц**

Цветной дисплей ..... 226, 227  
Центральный электрический замок.....44  
Цепи противоскольжения ..... 168  
Цифровое радиовещание - DAB (Digital  
Audio Broadcasting) ..... 240, 241

**Ч**

Частота (радио)..... 237, 239  
Чистка автомобиля (рекомендации) ..... 192

**Ш**

Шины ..... 12  
Шторные подушки безопасности..... 141, 142

**Щ**

Щетки стеклоочистителя (замена) ... 125, 186

**Э**

Эко-вождение..... 12  
Эко-вождение (рекомендации) ..... 12  
Экономичное вождение ..... 12  
Экономия электроэнергии..... 185  
Экранное меню ..... 230, 232, 234, 248,  
250, 252, 268, 280, 282  
Экран панели приборов ..... 38, 40  
Электронная блокировка пуска  
двигателя ..... 46, 49  
Электронный регулятор  
тормозных сил REF ..... 133  
Элемент питания ключа-пульты ДУ, ..... 48, 49  
Этикетки с идентификационными  
данными автомобиля ..... 221

**D**

DAB (Digital Audio Broadcasting) - Цифровое  
радиовещание ..... 240, 241

**I**

ISOFIX (крепления)..... 151

**J**

Jack.....246

**R**

RDS.....239

**S**

SCR (селективный каталитический  
преобразователь).....204

**U**

UREA ..... 204, 205  
USB ..... 242

<b>A</b>	
A/C	Кондиционер воздуха
ABS	ABS
AIRBAG	Подушка безопасности
AIRBAG PASS	Подушка безопасности пассажира
AM	Диапазон радиоволн AM
AUTO	АВТО - автоматический режим работы системы
AUX	AUX - вход для внешнего аудиоустройства
<b>B</b>	
BAND	Диапазон радиоволн
BLUETOOTH	Технология BLUETOOTH, обеспечивающая беспроводное соединение малой мощности между мобильными устройствами
<b>C</b>	
C (Celsius)	°C - температура в градусах по шкале Цельсия
CD	CD - компакт-диск
CHARGE MAXI*	МАКС. НАГРУЗКА* - максимальный вес, который выдерживает полка
CHECK	CHECK - режим самодиагностики бортовых систем автомобиля
CLASSIQUE	Музыкальный жанр: классическая музыка
CRUISE	Круиз-контроль - устройство, поддерживающее постоянную скорость автомобиля, автоматически прибавляя её при снижении заданного водителем скоростного режима и уменьшая её при увеличении без участия водителя.
CRYSTAL SYMPHONY	Музыкальный жанр: "кристальная симфония"
<b>D</b>	
DAB	DAB - цифровое звуковое радиовещание высокого качества
DX	Настройка радиоприемника на самые слабые и удаленные радиостанции.
<b>E</b>	
ECO	ЭКО - экологичное и экономичное вождение

<b>F</b>	
FAP	Сажевый фильтр - предназначен для снижения выброса сажевых частиц в атмосферу с отработавшими газами
FM	Диапазон радиоволн FM
<b>H</b>	
HI	Микроклимат: максимальная температура воздуха в салоне
<b>I</b>	
INFO	INFO - меню "Информация", служащее для просмотра и настройки функций отдельных систем автомобиля
INT	Интерьер
<b>J</b>	
JAZZ-BLUES	Музыкальный жанр: джаз-блюз
JUNGLE FANTASY	Музыкальный жанр: джангл-фэнтэзи
<b>K</b>	
KG	Кг - килограмм
KM	Км - километр
KM/H	Км/ч - единица измерения скорости
<b>L</b>	
L (Litre)	Л - литр
L/KM	Л/КМ - расход топлива в литрах на 1 км пробега
LIMIT	Ограничитель скорости
LO	LO - нормальная скорость работы стеклоочистителя
<b>M</b>	
MAX	МАКС. - максимум
MEDIA	Медиаустройства
MEM	Системная память
MIN	МИН. - минимум
Min	Мин. - минуты
MODE	РЕЖИМ - режим, в котором работает система
MONO	МОНО - работа аудиосистемы в монофоническом режиме

<b>M</b>	
MP3	MP3 - популярный формат цифрового кодирования звуковой информации
MUSIC	МУЗЫКА
MUTE	MUTE - режим, в котором звук отключается и переводится в "спящий" режим
<b>N</b>	
NAV	НАВИГАТОР
<b>O</b>	
ODO	Одометр
OFF	OFF - выключено
OK	OK - подтверждение произведенного действия
ON	ON - включено
<b>P</b>	
PASSENGER AIRBAG	Подушка безопасности пассажира
PAUSE	ПАУЗА - приостановка действия или работы системы
PHONE	ТЕЛЕФОН
PM	Пополудни
POP/ROCK	Музыкальный жанр: поп/рок
POWER (HY)	Мощность гибридного привода
P/S	ГУР - гидроусилитель руля
PTY	PTY - функция поиска радиостанции по типу программы
<b>R</b>	
RADIO	Радиоприемник
RDM	Воспроизведение файлов в случайном порядке
RDS	RDS - многоцелевой стандарт, предназначенный для передачи информационных сообщений по каналам ЧМ-радиовещания в диапазоне УКВ
REAR (HY)	Подача воздуха к задним сиденьям
REST	Восстановить настройки по умолчанию
ROLLOVER PROTECTION	Защитные дуги для защиты привязанных ремнями безопасности водителя и пассажиров в случае опрокидывания автомобиля в ДТП
RPT	Повторить

<b>S</b>	
S (Seconde)	Секунда
START	Старт - системная команда на пуск двигателя
STOP	Стоп - системная команда на останов двигателя
STOP and START SYSTEM	Система "стоп-старт" - предназначена для экономии топлива, снижения вредных выбросов и шума за счет сокращения времени работы двигателя на холостом ходу
<b>T</b>	
TA	TA - радиосообщения о дорожном движении
TECHNO	Музыкальный жанр: "техно"
TMC	TMC - информация о транспортных потоках и метеорологических условиях на дорогах
TOP	ВЕРХ
TOP TETHER	TOP TETHER - торговая марка устройства для крепления детских кресел
TRIP	Выбор источника информации для бортового компьютера
TWIN AIRBAG	Сдвоенные боковые подушки безопасности
<b>U</b>	
URBAN RYTHMIK	Музыкальный жанр: "ритмик-урбан"
<b>V</b>	
V (Volt)	В - Вольт
VOCALE	Вокал, голос
VSC	VSC - система динамической стабилизации
<b>W/X/Y</b>	
WD (4WD-2WD)	WD (4WD-2WD) - колесная формула автомобиля: 4x4; 4x2;
ZERO EMISSION (HY)	Нулевой выхлоп (на гибридном приводе)
ZEV (HY)	Гибридный автомобиль с нулевым выхлопом







В данном руководстве представлено все оборудование, которым могут комплектоваться автомобили данной модели.

На вашем автомобиле установлена часть оборудования, описанного в руководстве - в зависимости от варианта исполнения, уровней комплектации и характеристик автомобиля, предназначенных для страны, в которую он поставляется.

Описания и рисунки приведены без принятия на себя каких-либо обязательств. Компания PEUGEOT оставляет за собой право вносить изменения в технические характеристики автомобилей, их комплектацию и дополнительное оборудование, не сообщая об этом в данном руководстве.

Данное руководство является неотъемлемой частью вашего автомобиля. Не забудьте передать его новому владельцу при перепродаже автомобиля. Кроме того, на автомобиль наклеены таблички с рекомендациями, касающимися вашей безопасности; не удаляйте их - они тоже могут пригодиться новому владельцу.

Компания PEUGEOT свидетельствует, что, во исполнение Правил Европейского Сообщества (Директива ЕЭС 2000/53) в части, касающейся вышедших из употребления транспортных средств, она отвечает предписанным этим документом задачам, и что в производстве реализуемой ею продукции используются материалы вторичной переработки.

Перепечатка и перевод данного руководства в полном объеме или его части без письменного разрешения компании PEUGEOT запрещены.

По поводу устранения любых неисправностей на своем автомобиле, обращайтесь в специализированные техцентры, имеющие техническую информацию, компетенцию и необходимое оборудование - то, что компания "Автомобили PEUGEOT" способна предложить Вам.

Отпечатано в России



PEUGEOT

Automobiles PEUGEOT - Siège Social : 75, avenue de la Grande-Armée 75016 PARIS

Tél. 33 (0)1 40 66 55 11 - Fax 33 (0)1 40 66 54 14

Adresse postale : Automobiles PEUGEOT B.P. 01 75761 PARIS cedex 16 - Adresse Internet : <http://www.peugeot.com>

Société Anonyme au capital de 172 771 770 Euros - R.C.S. PARIS B 552 144 503. SIRET 552 144 503 00018. APE 341 Z

Russe

03-14

