

РУКОВОДСТВО ПО ЭКСПЛУАТАЦИИ



PEUGEOT 3008





Руководство по эксплуатации на сайте

Руководство по эксплуатации своего автомобиля Вы можете найти на сайте PEUGEOT в рубрике "Личный кабинет".

В "личном кабинете" Вы найдете рекомендации и другую информацию по обслуживанию своего автомобиля.

Изучая руководство по эксплуатации в режиме онлайн, Вы также можете просмотреть последние информационные выпуски, разнесенные по страницам соответствующих моделей и определяемые по этой пиктограмме:



Обращаем Ваше внимание на следующую особенность ремонта и обслуживания автомобиля:

Установка на автомобиль любого электрооборудования или дополнительного электроприбора, не имеющего артикула в Каталоге сертифицированной продукции компании "Автомобили PEUGEOT", может вывести из строя Вашу бортовую электронную систему. Будем признательны, если Вы примете во внимание эту особенность и рекомендуем обратиться к нашему официальному дилеру, чтобы ознакомиться со всей номенклатурой изделий и дополнительного оборудования из Каталога сертифицированной продукции PEUGEOT.



Если в Вашей стране нет доступа к рубрике "Личный кабинет" на сайте PEUGEOT, свое руководство по эксплуатации Вы можете найти в интернете на сайте <http://public.servicebox.peugeot.com>.

Выберите:

- › интерактивную ссылку "Бортовая документация" на главной странице (регистрация не требуется),
 - › язык,
 - › автомобиль, тип кузова,
 - › период издания Вашего руководства по эксплуатации, соответствующий дате начала эксплуатации автомобиля.
- На сайте в прямом доступе откроется Ваше руководство по эксплуатации и последние выпуски информации, обозначенные пиктограммой:



ДОБРО ПОЖАЛОВАТЬ!

Благодарим Вас за выбор PEUGEOT 3008 - автомобиля, символизирующего доверие, увлеченность и вдохновение.

Данное Руководство по эксплуатации призвано помочь Вам освоиться с моделью 3008 так, чтобы можно было использовать все ее возможности в любых обстоятельствах.

В начале брошюры находится подробное содержание Руководства, за которым следует раздел, содержащий начальные сведения об автомобиле, облегчающие первое ознакомление с ним.

Более подробная информация о PEUGEOT 3008 - описание систем обеспечения комфорта и безопасности, а также рекомендации по его вождению изложены в последующих разделах Руководства так, чтобы Вы смогли по достоинству оценить свой автомобиль и воспользоваться всеми его возможностями.

В конце руководства расположены иллюстрации, на которых показаны внешний вид и интерьер автомобиля. По ним Вы сможете быстро определить интересующее Вас оборудование и страницу, на которой дано его описание. На каждой модели может быть установлена лишь часть упомянутого в данном Руководстве оборудования - в зависимости от варианта исполнения, уровня комплектации, модификации и характеристик автомобиля, предназначенных для страны, в которую он поставляется.

Условные обозначения



Внимание:

знак, которым отмечены предупреждения об опасности, с которой Вы должны считаться, чтобы не нанести ущерб себе или кому-либо другому и избежать риска повредить автомобиль.



Для сведения:

знак, которым отмечены дополнительные рекомендации по улучшению эксплуатации автомобиля.



Защита окружающей среды:

знак, которым отмечены рекомендации по сохранению окружающей среды.



См. страницу:

знак, отсылающий Вас к страницам с более подробным описанием функции.

<hr/>		<hr/>		<hr/>	
Краткое знакомство с автомобилем		Комфорт	3	Обеспечение обзора	5
<hr/>					
Эко-вождение		Отопление и вентиляция	57	Переключатель световых приборов	94
<hr/>		Кондиционер воздуха с ручными настройками	59	Дневные ходовые огни	98
		Обдув и обогрев заднего стекла	61	Автоматическое включение световых приборов	100
		Автоматический двухзонный кондиционер воздуха	62	Регулировка фар	101
		Передние сиденья	65	Адаптивные фары	102
		Задние сиденья	70	Переключатель режимов стеклоочистителя	103
		Зеркала заднего вида	72	Автоматическая работа стеклоочистителя	106
		Регулировка положения рулевого колеса	74	Плафоны	108
				Приглушенное освещение салона	109
Контрольные приборы, индикаторы и сигнализаторы	1	<hr/>		<hr/>	
Комбинации приборов	27	Двери, окна, крышки	4	Обустройство	6
Контрольные лампы	29	Ключ с дистанционным управлением	75	Оборудование салона	111
Контрольные приборы	38	Охранная сигнализация	81	Передний подлокотник	113
Кнопки настроек	42	Стеклоподъемники	83	Мультимедиа для задних пассажиров	115
		Двери	85	Панорамная крыша	118
		Багажник	88	Обустройство багажного отделения	119
		Задний нижний откидной борт	89		
		Топливный бак	90		
		Ограничитель горловины топливного бака (на дизельных модификациях)	93		
Многофункциональные дисплеи	2	<hr/>		<hr/>	
Дисплей А без автомагнитолы	43	Безопасная перевозка детей	7	Детские кресла	125
Дисплей А с автомагнитолой	45	Отключение подушки безопасности переднего пассажира			127
Дисплей С (Система WIP Sound)	47	Крепления ISOFIX			134
Складной цветной дисплей 16/9 (WIP Nav+ или WIP Com 3D)	50	"Детская" блокировка замков			138
Бортовой компьютер	53				

Системы безопасности

8

Указатели поворотов	139
Аварийная световая сигнализация	139
Звуковой сигнал	139
Бортовая система контроля давления воздуха в шинах	140
Система ESC	142
Grip control	145
Ремни безопасности	147
Подушки безопасности	150

Вождение автомобиля

9

Электрический стояночный тормоз	154
Система помощи при трогании на уклоне	158
Индикация на выдвижном экране	161
Датчик интервала "distance alert"	163
Ограничитель скорости	166
Регулятор скорости	169
Механическая коробка передач	172
Индикатор выбора передач	173
Секвентальная коробка передач	174
Автоматическая коробка передач	179
Система "стоп-старт"	183
Помощь при парковке	186
Видеокамера заднего обзора	188
Система оценки свободного места для парковки	189

Текущие проверки

10

Капот	192
Если топливо в баке закончилось (на дизельной модификации)	193
Бензиновые двигатели	194
Дизельные двигатели	195
Проверка уровней	196
Контрольные проверки	199

Практические советы по эксплуатации и обслуживанию

11

Комплект принадлежностей для временного устранения прокола в шине	201
Замена колеса	207
Цепи противоскольжения	215
Замена лампы	216
Замена электрического предохранителя	222
Аккумуляторная батарея 12 В	229
Режим энергосбережения	232
Замена щетки стеклоочистителя	233
Буксировка автомобиля	233
Буксировка прицепа	235
Установка багажных дуг	237
Зимняя заслонка	238
Дополнительное оборудование	239

Технические характеристики

12

Бензиновые двигатели	241
Массы автомобилей с бензиновым двигателем	242
Дизельные двигатели	243
Массы автомобилей с дизельным двигателем	244
Габаритные размеры	246
Идентификационные данные	247

Аудиосистема и телематика

Экстренная или техническая помощь	249
WIP Com 3D	253
WIP Nav+	297
WIP Sound	351

Алфавитный указатель

Визуальный поиск

Наружное оборудование

Система "стоп-старт"

Такая система выключает двигатель на время остановок дорожного движения (у светофоров, в заторах и т.д.) и вновь запускает его, как только водитель решит продолжить путь. Система "стоп-старт" способствует уменьшению расхода топлива, сокращению выбросов отработавших газов и снижению шумности в моменты остановок.

▶ 183

Дистанционное включение световых приборов

Включение наружных и внутренних световых приборов с некоторого расстояния при помощи пульта дистанционного управления облегчит Вам отыскание автомобиля и подход к нему в сумерках.

▶ 99

Адаптивные фары

Эта автоматическая система служит для улучшения видимости при прохождении виражей.

▶ 102

Прозрачная панорамная крыша

Такая крыша значительно улучшает освещенность и световой комфорт в салоне.

▶ 118

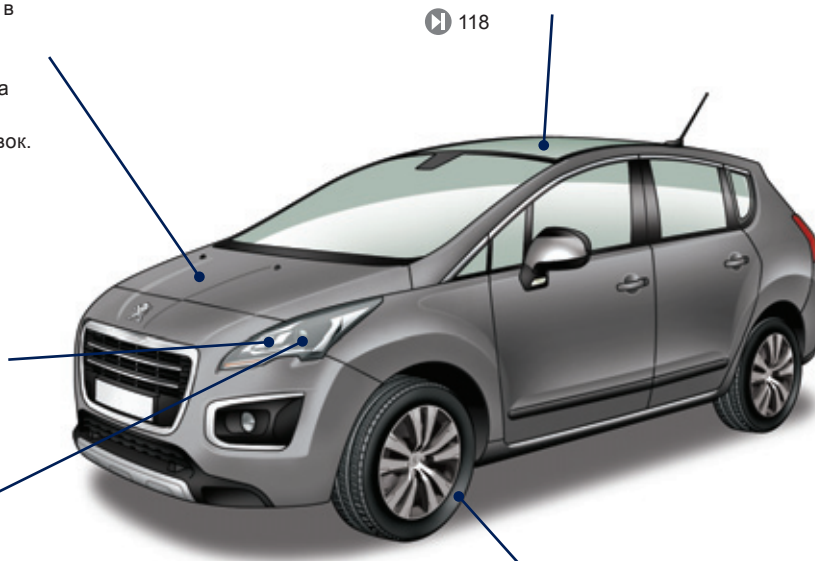

Система "Grip control"

Противобуксовочная система улучшает проходимость автомобилей с двумя ведущими колесами по снегу, грязи и песку.

▶ 145

Наружное оборудование

Комплект для временной заделки прокола в шине

В комплект входит компрессор с находящимся в нем герметиком для временной заделки прокола в шине.

▶ 201

Задний нижний борт

Нижний борт облегчает погрузку в автомобиль громоздких грузов.

▶ 89

- ! В автоматической моечной установке:
- отверните и уберите антенну,
 - сложите зеркала заднего вида.

Видеокамера заднего обзора

Видеокамера активируется автоматически и передает изображение на цветной дисплей при включении передачи заднего хода.

▶ 188

Визуально-звуковая система помощи при парковке передним и задним ходом

Эта система служит для предупреждения водителя о препятствиях, обнаруженных перед автомобилем или позади него при движении на передаче заднего или переднего хода.

▶ 186

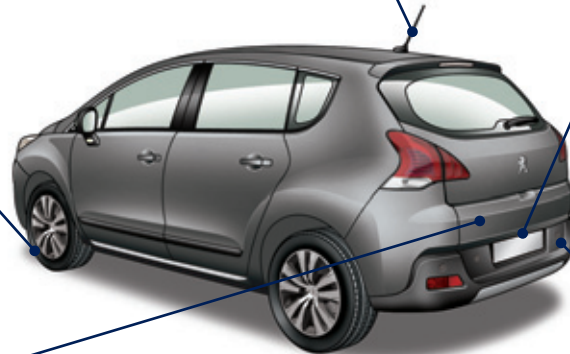

Открывающиеся элементы кузова

Ключ-пульт дистанционного управления



A. Раскрывание ключа / Складывание ключа.



Запирание без суперблокировки (одно нажатие; загораются указатели поворотов).

или



Супер-блокировка автомобиля (два нажатия подряд; загораются указатели поворотов).



Полное или выборочное отпирание замков (быстро мигают указатели поворотов).

▶ 75

Дистанционное включение световых приборов



В случае определения датчиком слабой освещенности дистанционное включение фар ближнего света и стояночных огней облегчит вам отыскание автомобиля и подход к нему. Эту функцию можно настраивать через меню настроек систем.

▶ 99

Топливный бак

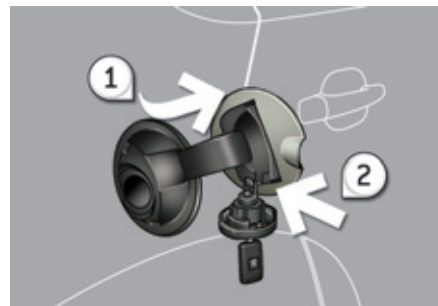

1. Открывание лючка горловины топливного бака.
2. Снятие крышки и крючок для нее.

На внутренней поверхности люка наклеена табличка, напоминающая о разрешенных сортах топлива для Вашего автомобиля. Емкость топливного бака: около 60 литров.

▶ 90

i На автомобилях с дизельным двигателем горловина топливного бака снабжена устройством, не позволяющим заправить бак бензином.

Открывающиеся элементы кузова

Багажное отделение

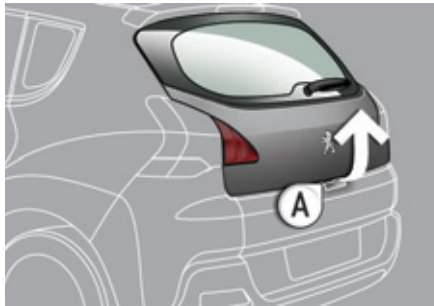

Открывание

- ☞ Отоприте автомобиль пультом дистанционного управления или ключом, нажмите на ручку **A** и поднимите крышку багажника.

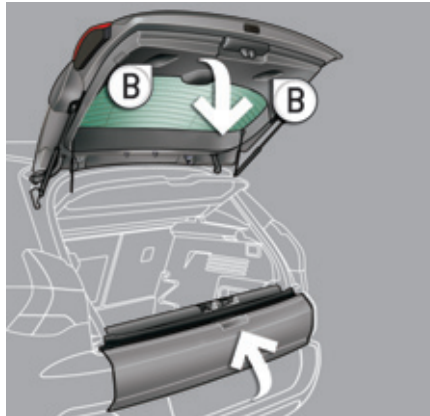

Закрывание

- ☞ Закройте нижний борт и потяните за ручку **B**, придерживая крышку багажника до самого низа.

Убедитесь, что багажник надежно заперт на замок.

▶ 88

Задний нижний борт

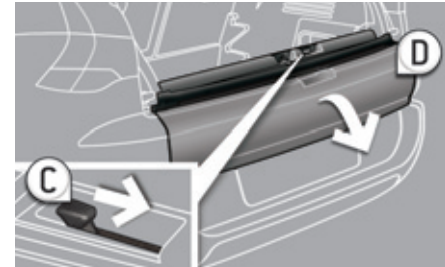

Открывание

- ☞ Отведите ручку **C** вправо и опустите борт **D**.



Закрывание

- ☞ Поднимите борт **D**, нажмите на него до упора, чтобы закрыть и убедитесь в том, что он надежно закрылся на замок.

▶ 89

В салоне

Электрический стояночный тормоз

Электрический стояночный тормоз **автоматически включается** при остановке двигателя и **автоматически выключается** при разгоне автомобиля.

Водитель может вмешаться в работу системы в любой момент, чтобы затянуть или отпустить тормоз вручную при помощи рукоятки.

▶ 154

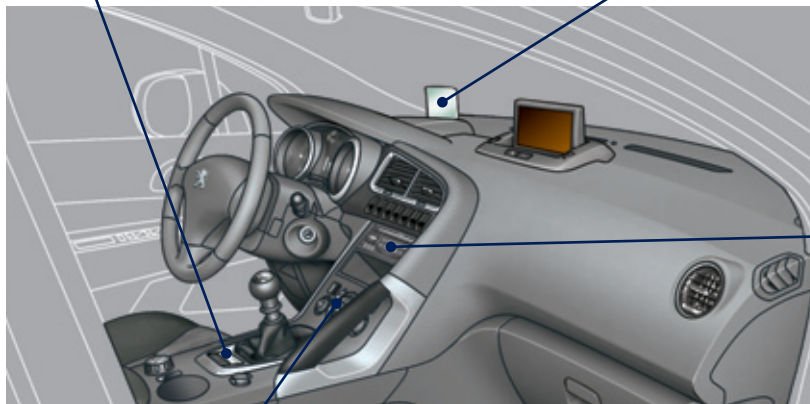

Двухзонный автоматический кондиционер воздуха

Такой кондиционер позволяет разделять настраивать микроклимат в зоне водителя и переднего пассажира. Заданный пользователем уровень климатического комфорта будет автоматически поддерживаться системой независимо от внешних погодных условий.

▶ 62

Выдвижной информационный экран

Эта система проецирует часть информации на выдвижной экран, расположенный на уровне взгляда водителя: скорость движения автомобиля, данные круиз-контроля и временной интервал "Distance alert".

▶ 161

Аудиосистема и коммуникационное оборудование

Здесь входит самое современное оборудование: система WIP Sound, совместимая с MP3-плеером, WIP Plug, WIP Bluetooth, WIP COM 3D или WIP Nav+ с цветным складным монитором 16/9, аудиосистема JBL, входы для подключения дополнительного оборудования.

WIP Com 3D ▶ 253

WIP Nav+ ▶ 297

Система WIP Sound ▶ 351

Система WIP Plug ▶ 276, 332, 358

WIP Bluetooth ▶ 281, 319, 361

PEUGEOT Assistance ▶ 249

Оборудование места водителя

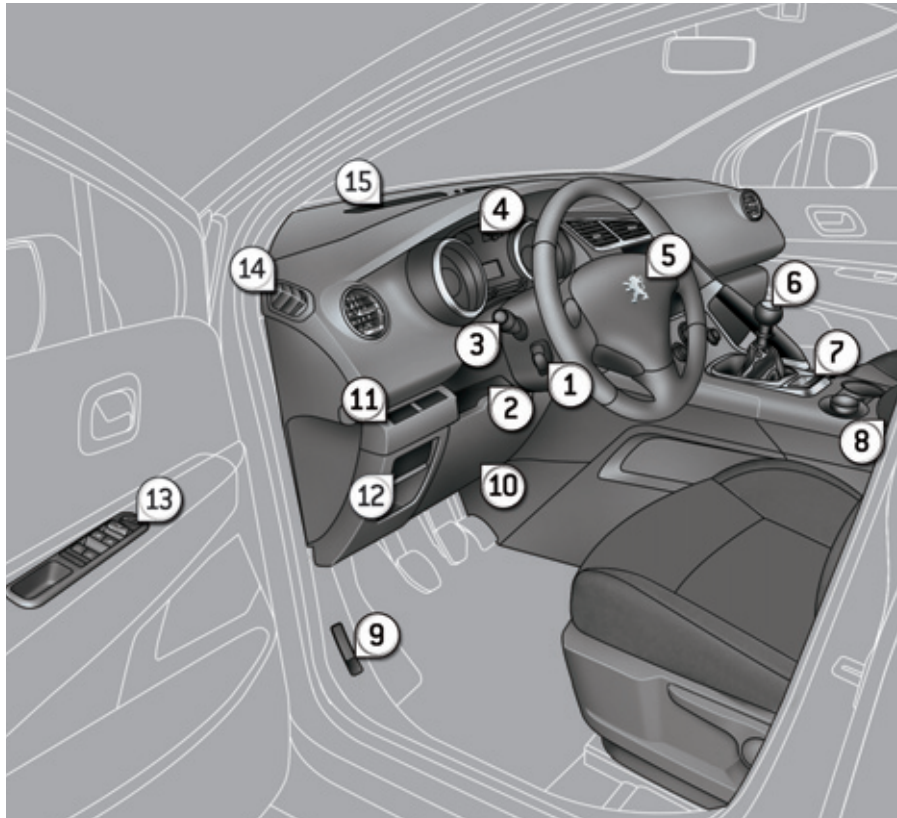

1. Выключатели регулятора / ограничителя скорости.
2. Рукоятка механизма регулирования рулевой колонки.
3. Переключатели световых приборов и указателей поворотов.
4. Панель приборов.
5. Место расположения подушки безопасности водителя.
Звуковой сигнал.
6. Рычаг переключения передач.
7. Электрический стояночный тормоз.
8. Передний подлокотник - система WIP Plug и/или разъем JACK.
9. Рукоятка механизма отпирания замка капота.
10. Полка со стороны водителя (для руководства по эксплуатации).
11. Боковая панель органов управления.
12. Ручной корректор фар.
Переключатель на панели приборов.
13. Ручки настройки зеркал заднего вида.
Выключатели стеклоподъемников.
Блокировка замков от открывания детьми.
14. Сопло обдува стекла передней двери.
15. Сопло обдува ветрового стекла.

Оборудование места водителя

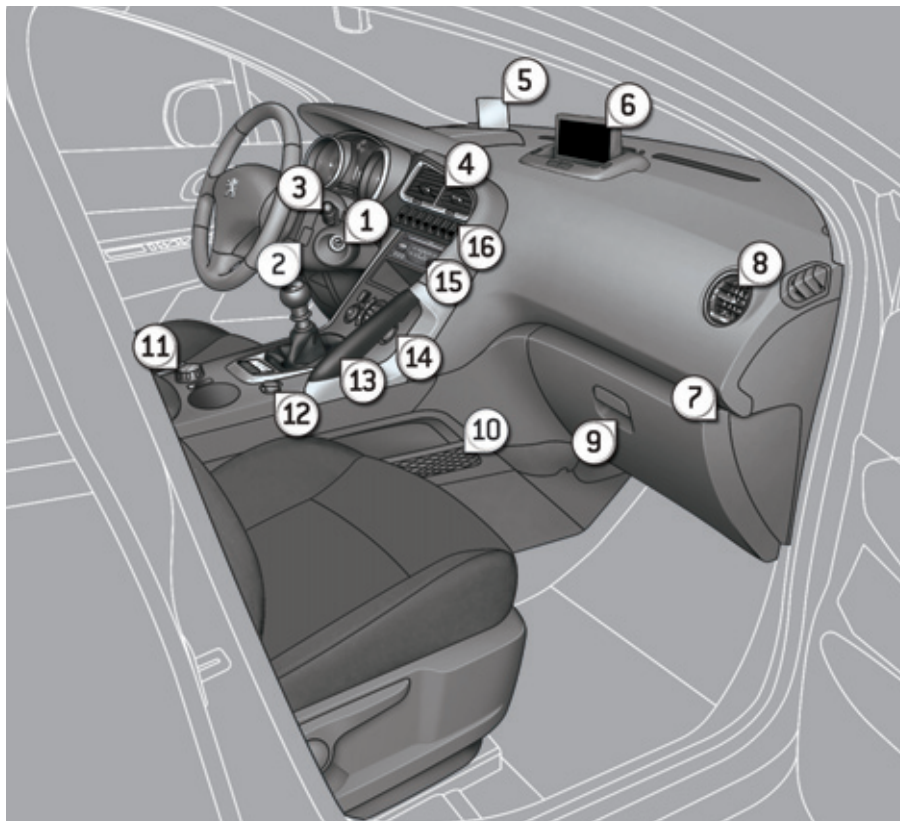

1. Замок зажигания с противоугонной блокировкой.
2. Подрулевой переключатель системы аудиотелематики.
3. Выключатели стеклоочистителей / стеклоомывателей / бортового компьютера.
4. Центральные вентиляционные решетки с регулируемыми заслонками.
5. Выдвижной информационный экран.
6. Многофункциональный дисплей.
7. Выключатель подушки безопасности пассажира.
8. Боковая вентиляционная решетка с регулируемой заслонкой.
9. Перчаточный ящик - Аудио-видео входы.
10. Карман с сеткой.
11. Выключатель системы "Grip control".
12. Электрическая розетка 12 В.
13. Поручень.
14. Панель управления отопителем / кондиционером воздуха.
15. Аудиосистема и система телематики.
16. Импульсные выключатели.

Подготовка к комфортному вождению

Сиденье водителя

Продольное положение



Высота



Наклон спинки сиденья



Механические настройки 65

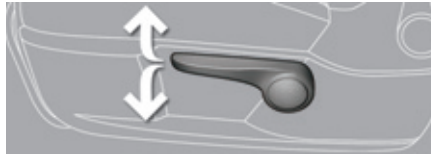

Электрические настройки 66



Подготовка к комфортному вождению

Передние сиденья

Высота и наклон подголовника



Поясничная опора

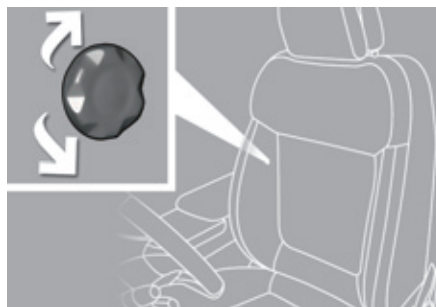

▶ 67, 68

Регулировка рулевой колонки

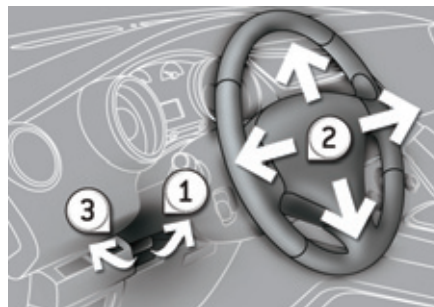

1. Снятие блокировки механизма регулирования.
2. Регулировка по высоте и глубине.
3. Блокировка механизма регулирования.

В целях безопасности все эти действия следует производить только на остановленном автомобиле.

▶ 74

Сиденье переднего пассажира в положении "столлик"

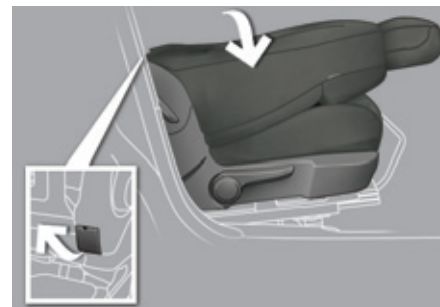

Такой столик служит для размещения на нем предметов или облегчения загрузки в автомобиль длинномерных грузов.

▶ 69

Передний подлокотник

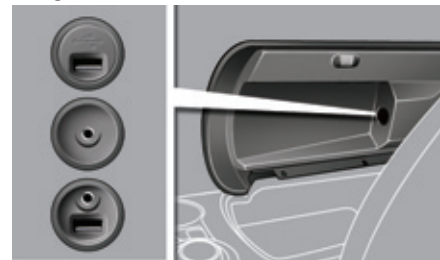

В подлокотнике имеется вход USB и/или разъем JACK.

▶ 113

Подготовка к комфортному вождению

Зеркала заднего вида

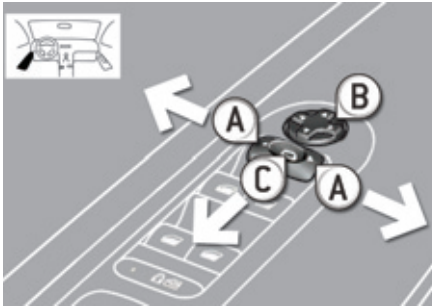

Настройка

- A. Выбор зеркала для настройки положения.
- B. Настройка положения зеркала в четырехмерном пространстве.

▶ 72



Кроме того...

- C. Складывание / Разворачивание.

Внутреннее зеркало заднего вида

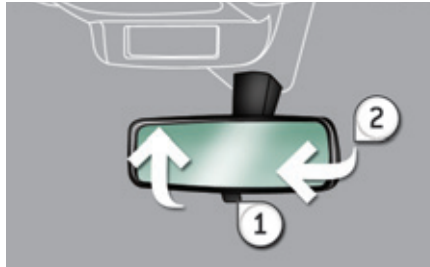

Зеркало с ручной настройкой положения

1. Выбор положения "день".
2. Ориентирование зеркала.

▶ 73

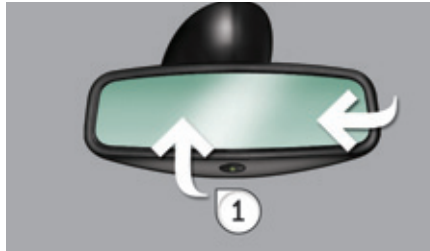

Зеркало с автоматической настройкой положения

1. Ориентирование зеркала.

▶ 73

Передние ремни безопасности



1. Пристегивание ремня.

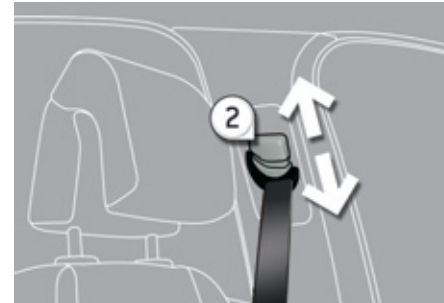

2. Регулировка по высоте.

▶ 147

Системы обеспечения обзора

Световые приборы

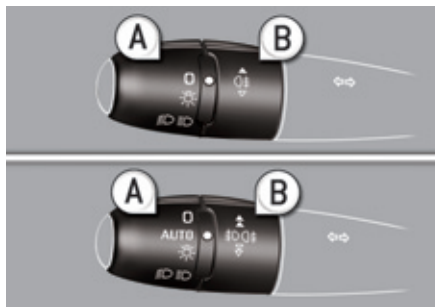

Кольцевой выключатель A

0 Световые приборы погашены.

AUTO Работает автоматическое включение световых приборов.

Стояночные огни включены.

Фары ближнего / дальнего света включены.

Кольцевой выключатель B

Задний противотуманный фонарь включен.
или

Противотуманные фары и фонарь включены.

95

Указатели поворотов

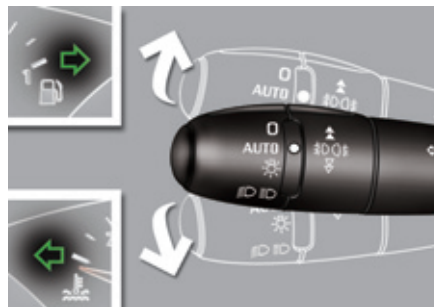

Поднимите или опустите рычаг переключателя световых приборов, преодолев точку сопротивления; при этом соответствующие указатели поворота будут мигать до тех пор, пока переключатель не вернется в исходное положение.

Функция "три вспышки"

Слегка подтолкните переключатель вверх или вниз, не преодолевая точку сопротивления рычагу переключателя - соответствующие указатели поворота мигнут три раза.

Эта функция работает при любой скорости движения, но она особенно эффективна при смене полосы движения на скоростных автострадах.

139

Стеклоочистители

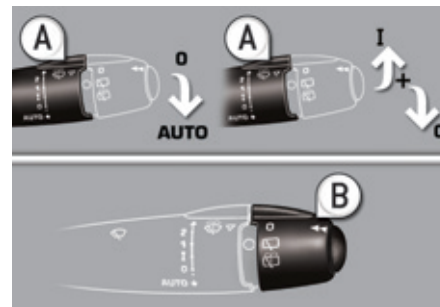

Рукоятка A: очиститель ветрового стекла

Активирование режима "AUTO"

Опустите рукоятку вниз и отпустите ее.

Отключение режима "AUTO"

Поднимите рукоятку вверх и верните в положение "0".

103

Кольцевой переключатель B: очиститель заднего стекла

Выключен.











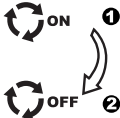

Прерывистый режим работы.

Омыватель стекла.

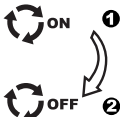
104

Обеспечение комфортного микроклимата

Рекомендации по внутрисалонным регулировкам

Мне необходимо...	Отопитель или Кондиционер воздуха				
	Распределение воздуха	Расход воздуха	Рециркуляция / Подача воздуха извне	Температура	Ручная настройка кондиционера
ТЕПЛО					
ХОЛОД					ON
УДАЛИТЬ КОНДЕНСАТ УДАЛИТЬ ИНЕЙ					ON

Автоматический кондиционер: рекомендуется использовать преимущественно автоматический режим, нажав на клавишу "AUTO".

Бортовые системы контроля

Панель приборов

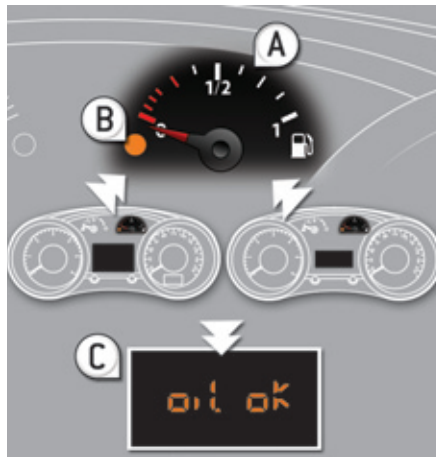

- A.** При включении зажигания стрелка должна показывать остаток топлива в баке.
- B.** После пуска двигателя контрольная лампа минимального остатка топлива должна погаснуть.
- C.** При включении зажигания указатель уровня масла должен показывать "OIL OK" в течение нескольких секунд (в зависимости от модификации).

При необходимости уровни следует довести до нормы.

▶ 27

Контрольные лампы



1. При включении зажигания загораются уведомляющие сигнализаторы оранжевого и красного цветов.
2. После пуска двигателя все они должны погаснуть. Если какой-либо сигнализатор не погас и продолжает гореть, обратитесь к соответствующей рубрике.

▶ 29



Панели контрольных ламп

Боковая



Горящая контрольная лампа свидетельствует о состоянии соответствующей системы или функции.

- A.** Визуально-звуковая помощь при парковке. ▶ 186
- B.** ASR/CDS OFF (без системы "Grip control"). ▶ 143
- C.** Сигнализация системы охраны пространства салона. ▶ 81
- D.** Датчик места для парковки. ▶ 189
- E.** Система "стоп-старт". ▶ 183

Центральная



- F.** Выдвижной информационный экран. ▶ 161
- G.** Аварийная световая сигнализация. ▶ 139
- H.** Временной интервал "Distance alert". ▶ 163
- I.** Центральный замок. ▶ 86

Система безопасности пассажиров

Фронтальная подушка безопасности переднего пассажира

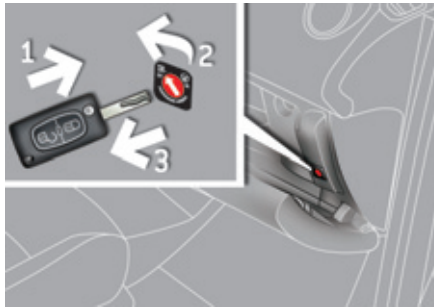

1. Вставить ключ.
2. Выбрать положение:
"OFF" ("отключена") - при установке детского кресла для перевозки ребенка "спиной вперед",
"ON" ("активирована") - при перевозке пассажира или установке детского кресла для перевозки ребенка "лицом вперед".
3. Извлечь ключ из этого положения.

▶ 151

Ремень и подушка безопасности переднего пассажира

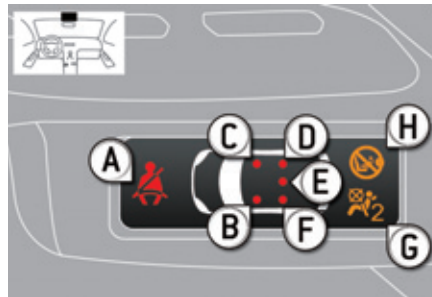

- A. Сигнализатор непристегнутых / отстегнутых ремней безопасности спереди и/или сзади.
- B. Сигнализатор переднего левого ремня безопасности.
- C. Сигнализатор переднего правого ремня безопасности.
- D. Сигнализатор заднего правого ремня безопасности.
- E. Сигнализатор заднего центрального ремня безопасности.
- F. Сигнализатор заднего левого ремня безопасности.
- G. Сигнализатор отключенной подушки безопасности переднего пассажира.
- H. Сигнализатор включенной подушки безопасности переднего пассажира.

▶ 148

Электрическая блокировка замков задних дверей



Соответствующее состояние функции определяется по контрольной лампе. Блокировка замков задних дверей и выключателей стеклоподъемников на них.

▶ 138

Обустройство багажного отделения Подвижный трехуровневый пол багажника



Нижнее положение (выдерживает не более 150 кг)
(за исключением модификации с
полноразмерным запасным колесом).

- ☞ Чтобы высвободить полку, нужно его слегка протолкнуть вперед и затем приподнять сзади.
- ☞ Используйте ограничители **A**, расположенные по бокам багажника, чтобы легче было перемещать пол по высоте.



Среднее положение (выдерживает не более 100 кг).

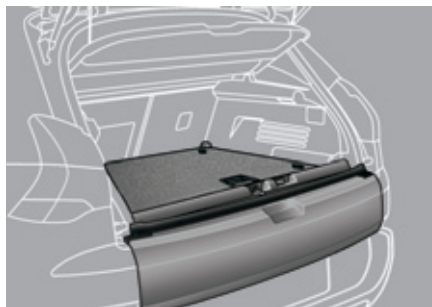

Верхнее положение (выдерживает не более 50 кг) с закрытой нижней заслонкой, отделяющей верхнюю часть багажника от нижней.



Переведите полку из верхнего положения в наклонное, при этом он опирается на два ограничителя, что облегчает доступ к запасному колесу и вглубь багажника.

▶ 123

Обустройство багажного отделения

Задние сиденья



- ☞ Установите пол **в среднее положение**.
- ☞ Убедитесь, что ничто не мешает сложить спинки (передние сиденья смещены вперед, подголовники, ремни безопасности и т.п.).
- ☞ Убедитесь, что перемещению сиденья ничто не мешает - ни сверху, ни снизу.



- ☞ Потяните со стороны багажника за модуль 1/3.

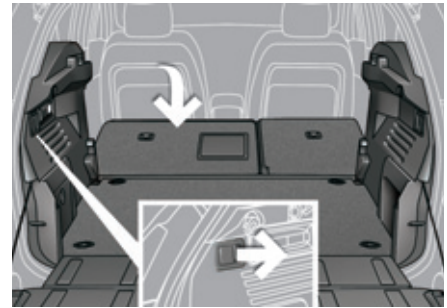

- ☞ Потяните со стороны багажника за модуль 2/3. Сиденья укладываются вровень с полом и внутренней заслонкой.



Системы обеспечения комфортного вождения

"Стоп-старт"

Переход двигателя в режим STOP

ECO На панели приборов загорается символ "ECO" и двигатель переходит в "спящий" режим; на автомобиле с **секвентальной коробкой передач**, замедлившем движение до скорости ниже 6 км/ч, нажмите на тормоз или переведите селектор на **N**.

В отдельных случаях режим STOP может не срабатывать; при этом символ "ECO" мигает несколько секунд, а затем гаснет.

Переход двигателя в режим START

ECO На панели приборов символ "ECO" гаснет, и двигатель запускается; на автомобиле с **секвентальной коробкой передач**:

- если селектор установлен на **A** или **M**, отпустите педаль тормоза,
- или, если селектор установлен на **N** и педаль тормоза отпущена, переведите селектор на **A** или **M**,
- либо включите передачу заднего хода.

В отдельных случаях режим START может отключаться автоматически; при этом символ "ECO" мигает несколько секунд и затем гаснет.

▶ 183

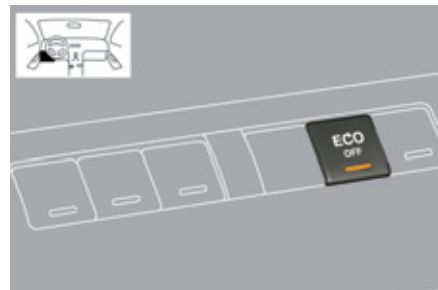

Отключение / Активирование системы

Вы можете в любой момент отключить систему, нажав на выключатель "ECO OFF"; при этом в кнопке загорится контрольная лампа.

i Система активируется автоматически при пуске двигателя ключом.

! Перед заправкой бака топливом и при проведении работ в моторном отсеке обязательно выключите бортовое электропитание поворотом ключа в замке зажигания.

Системы обеспечения комфортного вождения

Электрический стояночный тормоз



Затягивание / отпущение вручную

Стояночный тормоз можно **затянуть** вручную, **потянув** за ручку **A**.

Чтобы **отпустить** стояночный тормоз вручную, необходимо включить зажигание, **нажать и удерживать нажатие на педаль тормоза**, затем сначала **потянуть**, а потом **отпустить** ручку **A**.



Перед тем, как выйти из кабины, убедитесь, что контрольная лампа тормозной системы (**красный символ "!"**) и индикатор **P**, расположенный на ручке **A**, включены и горят.

! Покидая машину с работающим двигателем, затяните стояночный тормоз вручную.



Автоматическое затягивание / отпущение тормоза

Нажмите на акселератор и на педаль сцепления. Как только автомобиль придет в движение и начнет ускоряться, стояночный тормоз автоматически начнет плавно отпусаться. Стояночный тормоз автоматически **включится**, как только будет **выключен двигатель**.



Если на панели приборов горит эта контрольная лампа, значит автоматическое включение и выключение стояночного тормоза **не активировано**.



Перед тем, как выйти из кабины, убедитесь, что контрольная лампа тормозной системы (**красный символ "!"**) и индикатор **P**, расположенный на ручке **A**, горят и не гаснут.

▶ 154

! Не оставляйте ребенка в автомобиле без присмотра: при оставленном в замке зажигания ключе он может снять машину с ручного тормоза.

Система помощи при трогании на уклоне



Автомобиль оборудован системой, на короткое мгновение (около 2 с) удерживающей его на месте, чтобы облегчить водителю трогание на уклоне в момент переноса ноги с педали тормоза на педаль акселератора.

Эта система работает при следующих условиях:

- автомобиль полностью заторможено нажатием на педаль тормоза,
- на определенных видах уклонов,
- дверь водителя закрыта.

▶ 158

! Не выходите из автомобиля, если он находится в режиме временного удержания на месте системой помощи при трогании на уклоне.

Системы обеспечения комфортного вождения

Выдвижной информационный экран

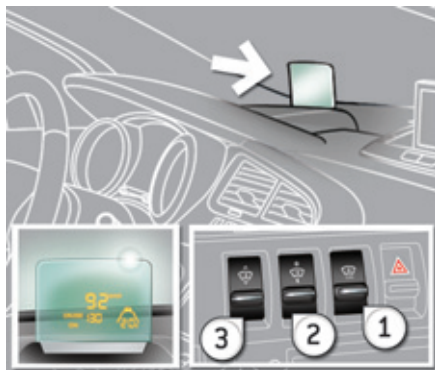

1. Включение / выключение выдвижного информационного экрана.
2. Регулятор яркости.
3. Регулятор экрана по высоте.

▶ 161

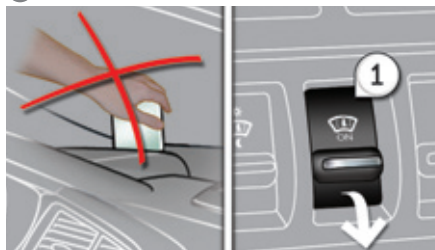

Временной интервал "Distance alert"

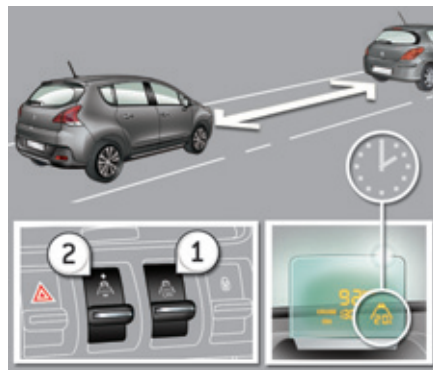

1. Включение / выключение временного интервала "Distance alert".
2. Увеличение / уменьшение параметра временного интервала.

▶ 163

! Регулировки следует осуществлять при включенном двигателе на остановленном автомобиле.

Система "Grip control"

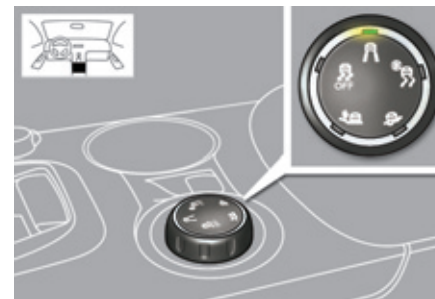

Обычный режим.



Режим движения по снегу.



Режим движения по грязи.



Режим движения по песку.



ASR/CDS OFF.

▶ 145

Системы обеспечения комфортного вождения

Ограничитель скорости "LIMIT"

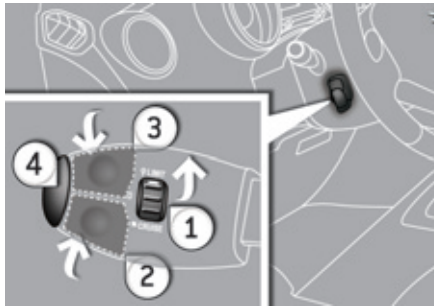

1. Активирование / Отключение функции ограничения скорости.
2. Изменение запрограммированного параметра в меньшую сторону.
3. Изменение запрограммированного параметра в большую сторону.
4. Вкл. / Выкл. ограничителя.

! Все настройки следует осуществлять при работающем двигателе.

▶ 166

Регулятор скорости "CRUISE"

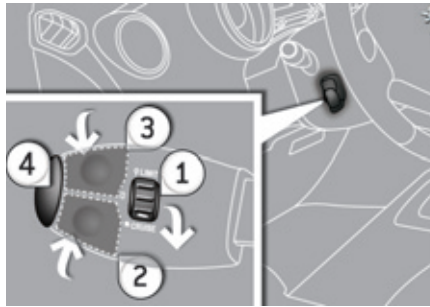

1. Активирование / Отключение функции регулирования скорости.
2. Внесение параметра скорости / Изменение запрограммированного параметра в меньшую сторону.
3. Внесение параметра скорости / Изменение запрограммированного параметра в большую сторону.
4. Вкл. / Выкл. регулятора.

i Система может запоминать скорость и активироваться, только если автомобиль движется со скоростью более 40 км/ч и не менее, чем на четвертой передаче, включенной в механической коробке (на второй в 6-ступенчатой секвентальной или автоматической).

▶ 169

Индикация на панели приборов

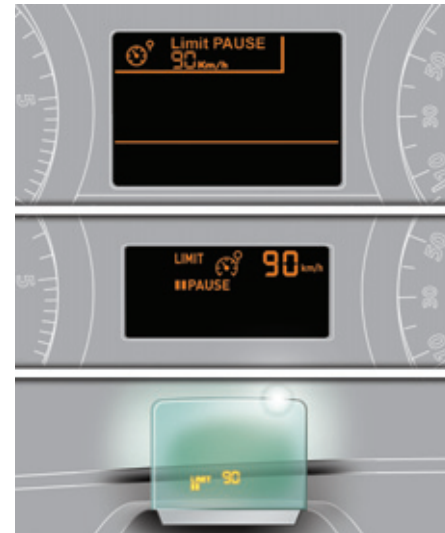

При активировании работы регулятора или ограничителя скорости на панели приборов загорается соответствующая контрольная лампа.



Регулятор скорости включен



Ограничитель скорости включен

Системы обеспечения комфортного вождения

Секвентальная коробка передач

Секвентальная 6-ступенчатая коробка передач может работать как в автоматическом режиме, так и в режиме ручного переключения передач.

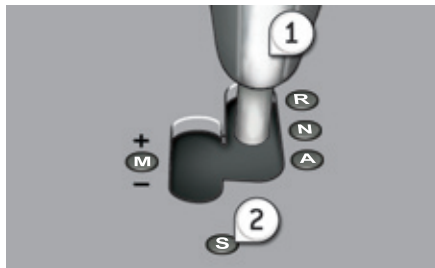

1. Рычаг селектора коробки передач.
2. Клавиша "S" ("спорт").



3. Подрулевой переключатель "-".
4. Подрулевой переключатель "+".

Движение автомобиля

- ☞ Переведите рычаг в положение **N** и жестко надавите на педаль тормоза при запуске двигателя.
- ☞ Включите первую передачу (положение **A** или **M**) или передачу заднего хода (положение **R**) при помощи рычага селектора 1.
- ☞ Снимите ногу с педали тормоза и, нажимая на педаль акселератора, начинайте движение.

Автоматическая коробка передач "TipTronic - System Porsche"

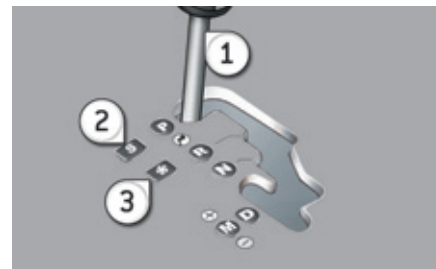

Секвентальная 6-ступенчатая коробка передач может работать как в автоматическом режиме, так и в режиме ручного переключения передач.

1. Рычаг селектора.
2. Кнопка "S" ("спорт").
3. Кнопка "❄" ("снег").

Движение автомобиля

- ☞ Переведите селектор на **P** или **N** и жестко нажмите на педаль тормоза во время пуска двигателя.
- ☞ Переведите селектор на **R**, **D** или **M**.
- ☞ Уберите ногу с педали тормоза и начинайте движение.

Эко-вождение

Эко-вождение - это повседневная практика управления автомобилем, способствующая оптимизации расхода топлива и уменьшению выбросов CO₂.

Оптимизируйте обращение с коробкой передач

На автомобилях с механической коробкой передач трогайтесь плавно и не запаздывайте с переходом на высшие передачи. В режиме ускорений переключайтесь пораньше.

На автомобилях с автоматической или секвентальной коробкой передач отдавайте предпочтение вождению в автоматическом режиме, при этом избегайте сильных и резких нажатий на педаль акселератора.

Индикатор переключения передач будет подсказывать Вам момент, когда нужно перейти на самую подходящую передачу: как только на нем загорится цифровая подсказка, сразу следуйте ей. На автомобилях с секвентальной или автоматической коробкой передач этот индикатор работает только в ручном режиме.

Придерживайтесь плавного стиля вождения

Соблюдайте безопасные интервалы между автомобилями, тормозить лучше двигателем, а не педалью тормоза, плавно нажимайте на педаль сцепления. Такой стиль вождения содействует экономии топлива, сокращению выбросов CO₂ и снижению шумового фона на дороге.

Если дорожное движение не стеснено, то, при наличии в комплектации автомобиля системы круиз-контроля, включите регулятор скорости, как только превысите 40 км/ч.

Умеренно пользуйтесь бортовым электрическим оборудованием

Если перед поездкой в салоне слишком жарко, проветрите его - опустите стекла и откройте вентиляцию, прежде чем включить кондиционер. По достижении скорости более 50 км/ч поднимите стекла и оставьте вентиляцию открытой.

Пользуйтесь дополнительными средствами регулирования температуры в салоне (заслонкой потолочного люка, шторами и т.п.).

Выключите кондиционер, если это не климат-контроль, как только в салоне установится комфортный микроклимат. Выключите обдув и обогрев стекол, если эти функции работают не в автоматическом режиме. Как можно раньше выключайте подогрев сидений.

Выключайте фары и противотуманные приборы, если видимость на дороге достаточна.

Не нужно прогревать двигатель на месте, особенно зимой, перед началом поездки; в движении автомобиль прогревается быстрее.

Если Вы - пассажир, не перегружайте бортовую электросеть мультимедийными приборами (киноприставками, аудиоплеерами, видеоиграми и т.д.) - так экономится электроэнергия, а значит и топливо. Покидая автомобиль, выключайте переносные приборы.

Ограничьте причины перерасхода топлива

Равномерно распределяйте груз в автомобиле; тяжелые предметы укладывайте в глубине багажного отделения, поближе к задним сиденьям.

Ограничивайте загрузку автомобиля и снижайте его аэродинамическое сопротивление (уберите с крыши дуги, багажник, велобагажник, отцепите прицеп и т.п.). Предпочтите кофр для перевозки багажа на крыше.

Своевременно снимайте с крыши дуги и багажник, если они больше не понадобятся.

По окончании зимнего сезона замените зимние шины летними.

Соблюдайте требования технического обслуживания

Регулярно контролируйте давление воздуха на холодных шинах, оно должно соответствовать указанному на этикетке в дверном проеме со стороны водителя.

Особенно давление воздуха в шинах следует проверять:

- перед длительной поездкой,
- в межсезонье,
- после длительного хранения.

Не забывайте проверять давление в запасном колесе и на прицепе.

Своевременно проводите техническое обслуживание автомобиля (замену масла, масляного и воздушного фильтров и т.д.) и придерживайтесь графика операций, рекомендованных его изготовителем.

При заправке бака не продолжайте попытки долить топливо после третьего отключения заправочного пистолета - это позволит избежать перелива.

Уже после первых 3 000 километров пробега на новом автомобиле Вы начнете замечать, что его средний расход топлива постепенно становится стабильным.

Комбинации приборов



Это панель, содержащая контрольные приборы, индикаторы и сигнализаторы, отражающие работу бортовых систем.

Контрольные приборы

- 1. Тахометр.**
Показывает частоту вращения коленчатого вала двигателя ($\times 1000 \text{ мин}^{-1}$).
- 2. Указатель температуры охлаждающей жидкости.**
Показывает температуру охлаждающей жидкости в системе охлаждения двигателя (в градусах Цельсия $^{\circ}\text{C}$).
- 3. Указатель уровня топлива.**
Показывает количество топлива, оставшегося в баке.
- 4. Спидометр.**
Показывает скорость движения автомобиля в каждый данный момент (км/ч или миль/ч).
- 5. Дисплей.**
- 6. Кнопка обнуления счетчиков или показа остатка пробега до планового технического обслуживания.**
Служит для установки на ноль выбранной функции (счетчика пробега за поездку или счетчика пробега до ТО) или показа остатка пробега до предстоящего планового технического обслуживания.
- 7. Регулятор подсветки панели приборов.**
Служит для регулирования яркости подсветки панели приборов при включенных световых приборах.

i За дополнительной информацией обращайтесь к соответствующим рубрикам, в которых дано описание настроек, функций и изображений на дисплее.

Дисплей

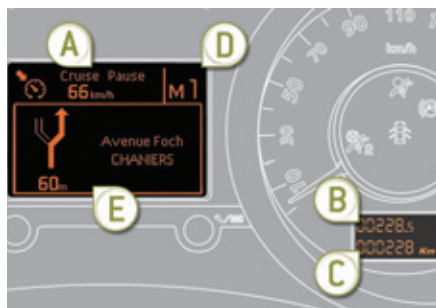
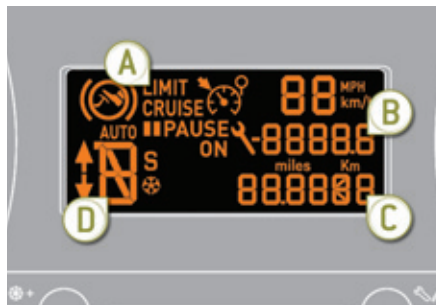

- A. Ограничитель скорости или Регулятор скорости. (км/ч или миль/ч)
- B. Счетчик пробега за поездку. (км или миль)

- C. Указатель остатка пробега до планового ТО. (км или миль), или Указатель уровня масла в двигателе (в зависимости от модификации). или Счетчик общего пробега. (км или миль)
- D. Индикатор переключения передач. Передачи секвентальной или автоматической коробки передач.
- E. Уведомляющие сообщения и информация о состоянии систем, бортового компьютера, информация бортового навигатора GPS.

Переключатель на панели приборов

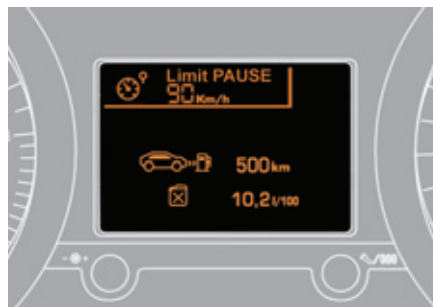

Пользуясь этими кнопками, можно:

- На остановленном автомобиле настраивать систему автомобиля и информацию на дисплее (языки, единицы измерения и т.д.),
- Во время движения просматривать работу активных функций (бортового компьютера, навигатора, и т.д.).

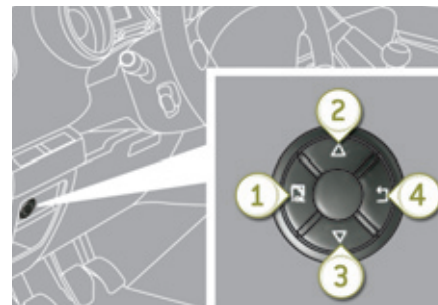

Управление системой

Четыре кнопки служат для управления монитором на панели приборов:

1. Открытие главного меню, подтверждение выбора.
2. Перемещение вверх по меню.
3. Перемещение вниз по меню.
4. Возвращение к предыдущему окну, закрытие меню.

Контрольные лампы

Контрольные лампы - это визуально воспринимаемые сигналы, предназначенные для информирования водителя о работе систем (индикаторы включенного или выключенного состояния) или о появлении неисправности (уведомляющие сигнализаторы).

При включении зажигания

Уведомляющие сигнализаторы загораются на несколько секунд при включении зажигания на автомобиле.

С запуском двигателя они должны погаснуть. Если сигнализатор продолжает гореть, выясните причину прежде чем тронуться в путь.

Сопутствующие уведомления

Некоторые сигнализаторы могут загораться в сопровождении звукового сигнала и сообщения на многофункциональном дисплее.

! Сигнализатор может гореть либо не мигая, либо в мигающем режиме. Некоторые сигнализаторы могут работать в обоих режимах. Лишь сопоставив режим сигнализатора с поведением автомобиля, можно судить, исправны его системы или речь действительно идет о появлении неисправности.

Параметры систем автомобиля

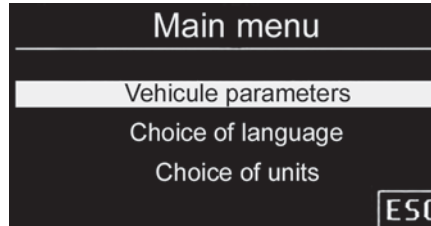

Это меню служит для активирования и отключения некоторых систем, обеспечивающих комфортное вождение и пользование автомобилем*:

- автоматическое включение очистителя заднего стекла при включении передачи заднего хода (см. рубрику "Обеспечение обзора"),
- выборочное отпирание замков (см. рубрику "Открывающиеся элементы кузова"),
- сопровождающее и встречающее включение световых приборов (см. рубрику "Обеспечение обзора"),
- приглушенное освещение салона (см. рубрику "Обеспечение обзора"),
- адаптивные фары (см. рубрику "Обеспечение обзора"),
- ручной или автоматический стояночный тормоз (см. рубрику "Вождение автомобиля").

Выбор языка сообщений

При помощи этого меню можно выбрать язык сообщений.

Выбор единиц измерения

При помощи этого меню можно выбрать единицы измерения: температуры (в градусах Цельсия или Фаренгейта) и расхода топлива (л/100 км, миль/галлон или км/л).

i Главное меню и настройки систем доступны только на остановленном автомобиле через кнопки с 1 по 4. По достижении определенного порога скорости на дисплее появится сообщение о невозможности открытия главного меню. Сообщения бортового компьютера выводятся на дисплей только на движущемся автомобиле через кнопки 2 и 3 (см. параграф "Бортовой компьютер").









Главное меню



- ☞ Нажимая на кнопку 1, откройте главное меню и выберите соответствующую настройку:
 - "Параметры систем автомобиля",
 - "Выбор языка сообщений",
 - "Выбор единиц измерения".
- ☞ Нажимая на кнопки 2 и 3, можно перемещаться по экрану.
- ☞ Вновь нажмите на кнопку 1, чтобы подтвердить свой выбор.



* В зависимости от страны поставки автомобиля.

Контрольные лампы активного состояния систем

Загорание нижеуказанных контрольных ламп свидетельствует о том, что соответствующая система включена.

Индикатор		Горит	Причина	Что делать / Примечания
	Указатель левого поворота	Мигает с зуммером.	Выключатель света переведен в нижнее положение.	
	Указатель правого поворота	Мигает с зуммером.	Выключатель света переведен в верхнее положение.	
	Стояночные огни	Горит постоянно.	Выключатель света переведен в положение "Стояночные огни".	
	Фары ближнего света	Горит постоянно.	Выключатель света переведен в положение "Фары ближнего света".	
	Фары дальнего света	Горит постоянно.	Водитель переместил выключатель света на себя.	Переместите выключатель света от себя, чтобы перейти на ближний свет.
	Противотуманные фары	Горит постоянно.	Противотуманные фары включены.	Для выключения противотуманных фар поверните два раза выключатель назад.
	Задние противотуманные фонари	Горит постоянно.	Задние противотуманные фонари включены.	Для выключения противотуманных фонарей поверните выключатель назад.
	Предварительный подогрев свечей накаливания на дизеле	Горит постоянно.	Ключ во втором положении (Зажигание).	Дождитесь выключения сигнализатора, прежде чем запустить двигатель. Продолжительность предподогрева зависит от погодных условий.

Индикатор	Горит	Причина	Действия/Примечания
 Электрический стояночный тормоз	Горит постоянно.	Электрический стояночный тормоз включен.	<p>Выключите электрический стояночный тормоз, при этом его контрольная лампа погаснет: удерживая ногу на педали тормоза, потяните за рукоятку электротормоза.</p> <p>Соблюдайте меры безопасности.</p> <p>Дополнительную информацию об электрическом стояночном тормозе см. в соответствующей рубрике.</p>
 Отключение автоматического режима работы электрического стояночного тормоза	Горит постоянно.	Функции "автоматическое включение" (при остановке двигателя) и "автоматическое выключение" отключены, либо не работают.	<p>Активируйте функцию (в зависимости от страны поставки) при помощи команды в меню настроек или обратитесь в сервисную сеть PEUGEOT или в специализированный техцентр, если автоматическое включение и автоматическое выключение больше не работают.</p> <p>Подробную информацию об электрическом стояночном тормозе см. в соответствующей рубрике.</p>
 Символ "Нога на педали тормоза"	Горит постоянно.	Педаль тормоза не нажата.	<p>Нажмите на педаль тормоза, чтобы запустить двигатель с секвентальной (селектор на N) или автоматической (селектор на P) коробкой передач.</p> <p>При отпускании стояночного тормоза без нажатия на тормозную педаль, этот сигнализатор продолжит гореть.</p>
	Мигает.	При длительном удержании автомобиля с секвентальной коробкой передач на уклоне при помощи акселератора, сцепление перегревается.	<p>Пользуйтесь тормозной педалью и/или электрическим стояночным тормозом.</p>

Индикатор		Горит	Причина	Действия/Примечания
	Система оценки свободного места для парковки	Горит постоянно.	Система оценки свободного места для парковки активна.	Нажмите на соответствующую кнопку, чтобы отключить систему.
		Мигает.	Система оценивает достаточность места для парковки.	После выполнения измерения свободного места индикатор продолжает гореть постоянно.
	"Стоп-старт"	Горит постоянно.	На остановившемся автомобиле (у светофора, знака обязательной остановки, в дорожном заторе и т.п.) система "стоп-старт" перевела двигатель в режим STOP.	Сигнализатор погаснет, а двигатель автоматически заведется в режиме START, как только Вы решите тронуться с места.
		Мигает несколько секунд, затем гаснет.	Режим STOP временно не срабатывает. или Режим START автоматически отключается.	Дополнительную информацию об отдельных случаях в работе режимов STOP и START читайте в рубрике "Стоп-старт".

Контрольные лампы отключенного состояния

Загорание одного из указанных сигнализаторов свидетельствует о том, что Вы сами отключили соответствующую систему. Оно сопровождается звуковым сигналом и сообщением на многофункциональном дисплее.

Индикатор	Горит	Причина	Действия/Примечания
 <p>Подушка безопасности пассажира</p>	Горит постоянно.	<p>Выключатель, расположенный в перчаточном ящике, находится в положении OFF.</p> <p>Передняя подушка безопасности пассажира отключена.</p> <p>В этом случае вы можете установить детское кресло "спинкой вперед".</p>	<p>Переведите выключатель в положение ON, чтобы активировать переднюю подушку безопасности пассажира.</p> <p>В этом случае не устанавливайте детское кресло "спинкой вперед".</p>



Уведомляющие индикаторы и сигнализаторы





Горящий или мигающий при работающем двигателе сигнализатор свидетельствует о неисправности в соответствующей системе, требующей вмешательства водителя.





Любые неисправности, сопровождающиеся загоранием уведомляющего сигнализатора, должны быть определены при помощи средств диагностики и с учетом содержания сообщения на многофункциональном дисплее.

В случае каких-либо проблем обратитесь в сервисную сеть PEUGEOT или в специализированный техцентр.

Индикатор		Горит	Причина	Действия/Примечания
STOP	STOP	Горит постоянно один или одновременно с другим сигнализатором неисправности в сопровождении звукового сигнала и сообщения на дисплее.	Сигнализатор связан с серьезной неисправностью тормозной системы, рулевого управления, системы смазки двигателя или системы охлаждения.	Немедленно остановитесь, соблюдая при этом правила и все необходимые меры предосторожности на дороге, так как двигатель может внезапно заглохнуть на ходу. Припаркуйте автомобиль, выключите зажигание и обратитесь в сервисную сеть PEUGEOT или в специализированный техцентр.
	Service	Горит временно.	Несущественные сбои в системах, не имеющих собственного сигнализатора.	Прочтите сообщение о сбое, появившееся на дисплее - это могут быть: <ul style="list-style-type: none"> - открытые двери, багажник или капот, - минимальный уровень масла в двигателе, - минимальный уровень жидкости в бачке омывателя стекол, - истощившийся элемент питания в ключе-пульте ДУ, - переполненный сажевый фильтр (на версиях с дизельным двигателем), Как только условия на дороге позволят, прочистите фильтр, разогнавшись до скорости выше 60 км/ч и удерживая ее до тех пор, пока лампа не погаснет. <ul style="list-style-type: none"> - неисправна система контроля давления воздуха в шинах, - ... В остальных случаях следует обратиться в сервисную сеть PEUGEOT или в специализированный техцентр.
		Горит постоянно.	Существенные сбои в системах, не имеющих собственного сигнализатора.	Прочтите сообщение о сбое, появившееся на дисплее и обязательно обратитесь в сервисную сеть PEUGEOT или в специализированный техцентр.

Индикатор		Горит	Причина	Действия/Примечания
	Электрический стояночный тормоз	Мигает.	Не срабатывает автоматическое затягивание электрического стояночного тормоза. Механизм затягивания и отпускания тормоза неисправен.	Немедленно остановитесь, соблюдая при этом правила и все необходимые меры предосторожности на дороге. Припаркуйте автомобиль на плоской (горизонтальной) площадке, включите передачу (переведите селектор на P в АКП), выключите зажигание и обратитесь в сервисную сеть PEUGEOT или в специализированный техцентр.
	Сбой в работе электрического стояночного тормоза	Горит постоянно.	Электрический стояночный тормоз неисправен.	Срочно обратитесь в сервисную сеть PEUGEOT или в специализированный техцентр. Дополнительную информацию об электрическом стояночном тормозе см. в соответствующей рубрике.
	Тормозная система	Горит постоянно, одновременно с сигнализатором STOP.	Значительное падение уровня тормозной жидкости в системе.	Необходимо срочно остановиться, соблюдая меры безопасности. Пополните уровень рекомендованной тормозной жидкостью с артикулом PEUGEOT. При возникновении проблемы проверьте тормозную систему в сервисной сети PEUGEOT или в специализированном техцентре.
		Горит постоянно, одновременно с сигнализатором неисправности электрического стояночного тормоза, если он отпущен.	Тормозная система неисправна.	Необходимо срочно остановиться, соблюдая меры безопасности. Поставьте автомобиль на стоянку, выключите зажигание и обратитесь в сервисную сеть PEUGEOT или в специализированный техцентр.
		Горит постоянно, одновременно с сигнализаторами STOP и ABS.	Электронный регулятор тормозных сил REF неисправен.	Необходимо срочно остановиться, соблюдая меры безопасности. Обратитесь в сервисную сеть PEUGEOT или в специализированный техцентр.
	Антиблокировочная система ABS	Горит постоянно.	Антиблокировочная тормозная система неисправна.	Тормозная система продолжает работать в штатном режиме. Осторожно продолжайте движение на умеренной скорости и срочно обратитесь в сервисную сеть PEUGEOT или в специализированный техцентр.

Индикатор		Горит	Причина	Действия/Примечания
	Система динамической стабилизации (CDS/ASR)	Мигает.	Система CDS/ASR работает в активном режиме.	Система оптимизирует тяговитость и улучшает курсовую устойчивость автомобиля в случае ухудшения сцепления колес с дорогой или потери траектории.
		Горит постоянно.	Неисправна система CDS/ASR.	Обратитесь в сервисную сеть PEUGEOT или в специализированный техцентр.
	Автоматическая бортовая система диагностики двигателя	Мигает.	Система управления двигателем неисправна.	Опасность повреждения катализатора. Обратитесь в сервисную сеть PEUGEOT или в специализированный техцентр.
		Горит постоянно.	Система снижения токсичности отработавших газов неисправна.	Сигнализатор должен погаснуть с запуском двигателя. Если он не гаснет, срочно обратитесь в сервисную сеть PEUGEOT или в специализированный техцентр.
	Минимальный остаток топлива в баке	Горит постоянно, стрелка прибора в красной зоне.	При его первом загорании в баке остается еще около 6 литров горючего. С этого момента начинается расход аварийного запаса топлива.	Срочно заправьтесь, чтобы не остаться без топлива. Данный индикатор будет загораться каждый раз при включении зажигания, пока уровень топлива в баке не будет достаточным. Емкость бака: около 60 литров . Никогда не допускайте полной выработки топлива в баке - это может вывести из строя систему снижения токсичности отработавших газов и систему впрыска топлива.
	Максимальная температура охлаждающей жидкости	Горит постоянно, стрелка прибора в красной зоне.	Температура в системе охлаждения двигателя слишком высока.	Необходимо срочно остановиться, соблюдая меры безопасности. Дождитесь охлаждения двигателя, чтобы пополнить, при необходимости, уровень охлаждающей жидкости. Если неисправность не устранилась, обратитесь в сервисную сеть PEUGEOT или в специализированный техцентр.
	Давление масла в двигателе	Горит постоянно.	Система смазки двигателя неисправна.	Немедленно остановитесь, соблюдая при этом правила и все необходимые меры предосторожности на дороге. Припаркуйте автомобиль, выключите зажигание и обратитесь в сервисную сеть PEUGEOT или в специализированный техцентр.

Индикатор		Горит	Причина	Действия/Примечания
	Заряд аккумуляторной батареи	Горит постоянно.	Неисправен контур подзарядки батареи (загрязнены или ослаблены клеммы, ремень генератора ослаблен или оборван, ...).	Сигнализатор должен погаснуть при запуске двигателя. Если он не гаснет, обратитесь в сервисную сеть PEUGEOT или в специализированный техцентр.
	Дверь (-и) не закрыта (-ы)	Горит постоянно при скорости ниже 10 км/ч. Горит постоянно при скорости выше 10 км/ч в сопровождении звучащего зуммера.	Дверь, багажник, нижний борт или капот (только с охранной сигнализацией) не закрыты.	Закройте незакрытый элемент кузова.
	Ремень безопасности не пристегнут/отстегнут	Горит постоянно, затем мигает в сопровождении звучащего зуммера.	Водитель и/или находящийся на переднем сиденье пассажир не пристегнул, либо отстегнул свой ремень безопасности.	Вытяните лямку и вставьте язычок в замок ремня безопасности.
	Подушки безопасности	Горит временно. Горит постоянно.	При включении зажигания он загорается на несколько секунд и затем гаснет. Неисправна система одной из подушек безопасности или преднатяжителя одного из ремней безопасности.	Сигнализатор должен погаснуть с запуском двигателя. Если он не гаснет, обратитесь в сервисную сеть PEUGEOT или в специализированный техцентр. Обратитесь в сервисную сеть PEUGEOT или в специализированный техцентр.
	Вода в дизельном топливе	Горит постоянно.	В фильтре дизельного топлива обнаружена вода.	Это может привести к выходу из строя системы впрыска дизельного двигателя. Срочно обратитесь в сервисную сеть PEUGEOT или в специализированный техцентр.

Индикатор		Горит	Причина	Действия/Примечания
	Адаптивные фары	Мигает.	Система адаптивных фар неисправна.	Обратитесь в сервисную сеть PEUGEOT или в специализированный техцентр.
	Недостаточное давление воздуха в шине	Горит постоянно.	Давление воздуха недостаточно в одном или нескольких колесах.	Срочно проверьте давление воздуха в шинах. Контроль давления следует осуществлять на холодных шинах.
		Сначала мигает, затем горит постоянно в сопровождении сигнализатора "Service".	Система контроля давления воздуха в шинах неисправна, либо в одном из колес не определяется наличие датчика давления.	Падение давления воздуха в шинах больше не контролируется. Проверьте систему в сервисной сети PEUGEOT или в специализированном техцентре.

Указатель температуры охлаждающей жидкости

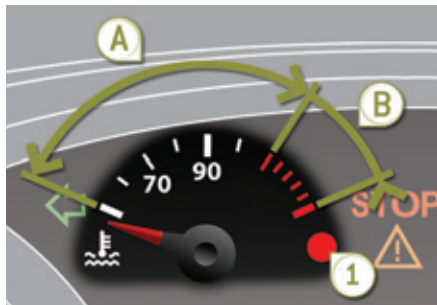

Если на работающем двигателе стрелка указателя температуры находится:

- в зоне **A**, значит температура в норме,
- в зоне **B**, значит температура слишком высока; при этом загораются сигнализатор максимально допустимой температуры **1** и центральный сигнализатор неисправности **STOP** в сопровождении зуммера и сообщения на дисплее.

Немедленно остановитесь, соблюдая при этом правила и все необходимые меры предосторожности на дороге.

Подождите несколько минут, прежде чем заглушить двигатель.

Обратитесь в сервисную сеть PEUGEOT или в специализированный техцентр.

На движущемся автомобиле температура и давление в системе охлаждения двигателя поднимаются за несколько минут с начала движения.

Чтобы пополнить уровень:

- ☞ дождитесь охлаждения двигателя,
- ☞ отверните крышку на два оборота и дождитесь снижения давления,
- ☞ после того, как давление упадет, снимите крышку,
- ☞ долейте охлаждающую жидкость до метки "MAXI".

Указатель пробега до планового технического обслуживания

Бортовая система, информирующая водителя о пробеге, который осталось пройти автомобилю до очередного технического обслуживания в соответствии с регламентом, разработанным изготовителем.

Пробег отсчитывается с момента последнего обнуления указателя ТО.



Если до технического обслуживания осталось больше 3 000 км

После включения зажигания на дисплей не выводится никакой информации о техническом обслуживании.

Если до технического обслуживания осталось от 1 000 км до 3 000 км

После включения зажигания загорается на 5 секунд символ гаечного ключа. На дисплее счетчика общего пробега показывается количество километров, оставшихся до очередного технического обслуживания.

Пример: до ближайшего очередного технического обслуживания автомобилю осталось пройти 2 800 км. После включения зажигания в течение 5 секунд дисплей показывает:



5 секунд спустя после включения зажигания символ гаечного ключа погаснет; счетчик пробега продолжит работать в обычном режиме. На дисплее счетчика будут показываться общий и суточный пробеги.



Если до технического обслуживания осталось меньше 1 000 км

Пример: до ближайшего очередного технического обслуживания автомобилю осталось пройти 900 км. После включения зажигания в течение 5 секунд дисплей показывает:



5 секунд спустя после включения зажигания счетчик пробега продолжит работать в обычном режиме. **Символ гаечного ключа останется гореть**, чтобы вы знали о приближающемся техническом обслуживании.



Если срок очередного технического обслуживания пропущен

При каждом включении зажигания в течение 5 секунд будет мигать символ гаечного ключа чтобы напомнить о необходимости срочно пройти техническое обслуживание.

Пример: автомобиль прошел 300 км после пропущенного технического обслуживания.

После включения зажигания в течение 5 секунд дисплей показывает:



5 секунд спустя после включения зажигания счетчик пробега продолжит работать в обычном режиме. **Символ гаечного ключа останется гореть.**



Установка на ноль указателя планового технического обслуживания



После прохождения очередного планового технического обслуживания счетчик указателя следует вновь установить на ноль.

Для этого необходимо выполнить следующие действия:

- ☞ выключите зажигание,
- ☞ нажмите и удерживайте нажатой кнопку установки на ноль счетчика пробега за поездку,
- ☞ включите зажигание; счетчик пробега начнет обратный отсчет,
- ☞ когда на дисплее высветится "**=0**", отпустите кнопку; символ гаечного ключа при этом погаснет.

i Если по окончании этой операции Вы решили отключить аккумуляторную батарею, сначала закройте автомобиль и выждите не менее пяти минут, чтобы проведенная установка на ноль зафиксировалась в памяти компьютера.

Информация о плановом ТО

Вы можете в любой момент узнать, сколько километров Вам еще осталось проехать до наступления необходимости пройти плановое техническое обслуживание.

☞ Нажмите на кнопку обнуления счетчика пробега за поездку.

При этом параметр пробега, оставшегося до планового технического обслуживания, появится на несколько секунд и исчезнет.

Индикатор уровня масла в двигателе*

На автомобилях с электрическим датчиком уровень масла в двигателе показывается на несколько секунд на панели приборов сразу после включения зажигания и информации о ТО.



i Показания индикатора уровня масла будут верны, только если автомобиль установлен на горизонтальной площадке и после остановки двигателя прошло не менее 30 минут.

Нормальный уровень масла



Недостаточный уровень масла



О недостатке масла в системе смазки свидетельствует мигание сигнализатора "OIL", или сообщение на панели приборов "Ненадлежащий уровень масла" в сопровождении горящего сигнализатора "сервис" и звукового сигнала.

Если недостаток масла подтверждается проверкой при помощи ручного щупа, обязательно доведите его уровень до нормы во избежание разрушения двигателя. См. рубрику "Текущие проверки уровней".

Неисправность датчика



О неисправности датчика уровня масла свидетельствует мигание сигнализатора "OIL-" или сообщение на панели приборов "Измерение уровня масла невозможно". Обратитесь в сервисную сеть PEUGEOT или в специализированный техцентр.

В случае неисправности электрического датчика уровень масла в двигателе больше не контролируется.

Пока датчик будет оставаться неисправным, уровень масла придется проверять при помощи ручного щупа (расположенного в моторном отсеке).

▶ См. рубрику "Текущие проверки уровней".

* В зависимости от модификации.

Счетчик пробега

Прибор для измерения расстояния, пройденного автомобилем на протяжении всего срока эксплуатации.



Общий пробег и расстояние, пройденное за поездку, отображаются на дисплее в течение 30 секунд при выключении зажигания, при открывании двери водителя, а также при запираии и отпирании автомобиля.

Чтобы не нарушить действующие в пересекаемой Вами стране правила, смените в меню настроек единицу измерения (км или мили).

Счетчик пробега за поездку

Прибор для измерения расстояния, пройденного в течение дня или за поездку с момента его установки водителем на ноль.



- ☞ Включите зажигание, нажмите и удерживайте кнопку вплоть до появления нулей.

Регулятор подсветки панели управления

Устройство ручной регулировки яркости подсветки панели приборов в зависимости от интенсивности внешнего освещения.



i При включенных световых приборах подсветку выключить нельзя, но ее яркость можно отрегулировать до минимума.

Отключение

При выключенных световых приборах или при включенных фарах дневного движения, если автомобиль ими оборудован, регулятор подсветки не работает.

Включение

При включенных световых приборах:

- ☞ нажмите на кнопку, чтобы яркость подсветки приборной панели начала изменяться,
- ☞ когда яркость подсветки станет минимальной, отпустите кнопку, а затем нажмите на нее снова, чтобы вновь увеличить яркость,

или

- ☞ когда яркость подсветки станет максимальной, отпустите кнопку, а затем нажмите на нее снова, чтобы вновь уменьшить яркость,
- ☞ когда яркость подсветки достигнет желаемой интенсивности, отпустите кнопку.

Монохромный дисплей А (без автомагнитолы)

Индикация на дисплее



На дисплее выводится следующая информация:

- время,
- дата,
- температура за бортом* (мигает в случае гололеда),
- уведомляющие сообщения,
- сообщения бортового компьютера (см. в конце рубрики).

Сообщения о сбоях в работе систем (напр., "Неисправна система нейтрализации отработавших газов") или уведомляющие сообщения (напр., "Не закрыт багажник") могут появляться на короткое время. Некоторые из них можно удалять нажатием на кнопку "ESC".

* Только на автомобилях с кондиционером воздуха.

Панель управления



Управление дисплеем осуществляется тремя кнопками:

- "ESC" для завершения текущего действия,
- "MENU" для вызова различных меню и подменю,
- "OK" для выбора необходимого меню.

Главное меню



- ☞ Нажмите на кнопку "MENU", чтобы пролистать позиции меню, содержащиеся в **главном меню**:
 - настройка бортовых систем,
 - дополнительные возможности,
 - настройка параметров систем и конфигурации дисплея,
 - выбор языка сообщений,
 - выбор единиц измерения.
- ☞ Нажмите на кнопку "OK", чтобы выбрать необходимое меню.



Настройка бортовых систем



Открыв меню "Настройка бортовых систем", можно активировать или отключать следующие функции (в зависимости от страны поставки):

- работу заднего стеклоочистителя при включении передачи заднего хода (см. рубрику "Обеспечение обзора"),
- выборочное отпирание замков (см. рубрику "Открывающиеся элементы кузова"),
- сопровождающее и встречающее освещение (см. рубрику "Обеспечение обзора"),
- приглушенное освещение салона (см. рубрику "Обеспечение обзора"),

- адаптивные фары (см. рубрику "Обеспечение обзора"),
- автоматический или ручной стояночный тормоз (см. рубрику "Вождение автомобиля"),
- измерение свободного места для парковки (см. рубрику "Вождение автомобиля"),
- ...

Дополнительные возможности

Открыв меню "Дополнительные возможности", можно провести диагностирование состояния бортовых систем ("активна", "не активна", "неисправна").

Дата и время

Открыв меню "Настройки дисплея", можно настроить следующие параметры:

- год,
- месяц,
- день,
- час,
- минуты,
- режим индикации (12-ти или 24-часовой).



- ☞ Выбрав наименование параметра, нажимайте на "ОК", чтобы изменить его.



- ☞ Выждите около 10 секунд ничего не предпринимая, с тем, чтобы измененный параметр зафиксировался, или же нажмите на кнопку "ESC", чтобы отменить его.

После этого дисплей вернется к текущей индикации.

Выбор языка сообщений

С помощью меню "Языки" можно выбрать язык, на котором сообщения будут выводиться на экран дисплея (французский, итальянский, нидерландский, португальский, португальский - бразильский диалект, турецкий, немецкий, английский, испанский).

Выбор единиц измерения

С помощью меню "Единицы измерения" можно выбрать единицы измерения параметров:

- температуры (°C или °F),
- расхода топлива (л/100 км, миль/галлон или км/л).



По соображениям безопасности настройку бортовых систем на многофункциональных дисплеях следует осуществлять только на остановленном автомобиле.

Монохромный дисплей А (с автомагнитолой)

Индикация на дисплее



На дисплей выводится следующая информация:

- время,
- дата,
- температура воздуха за бортом* (мигает в случае гололеда),
- уведомляющие сообщения,
- источники аудиосигнала (радиоприемник, CD-плеер, и т.д.),
- сообщения бортового компьютера (см. соответствующую рубрику).

Сообщения о сбоях в работе систем (напр., "Неисправна система нейтрализации отработавших газов") или уведомляющие сообщения (напр., "Не закрыт багажник") могут появляться на короткое время. Некоторые из них можно удалять нажатием на кнопку "стрелка ↵".

* Только на автомобилях с кондиционером воздуха.

Панель управления

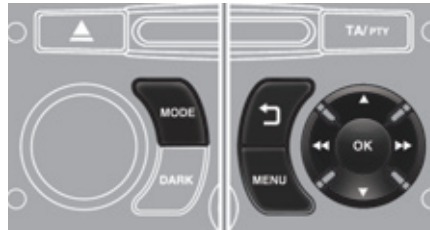

На панели управления автомагнитолы расположены:

- ☞ кнопка **"MENU"** для перехода к **главному меню**,
- ☞ кнопки **"▲"** или **"▼"** для пролистывания позиций меню на дисплее,
- ☞ кнопка **"MODE"** для перехода к другому приложению (бортовому компьютеру, источнику аудиосигнала, ...),
- ☞ кнопки **"◀"** или **"▶"** для настройки параметров регулировок,
- ☞ кнопка **"OK"** для того, чтобы подтверждать свои действия, или



- ☞ нажмите на эту кнопку, чтобы отменить текущее действие.

Главное меню



- ☞ Нажмите на кнопку **"MENU"**, чтобы перейти к **главному меню**, а затем нажмите на кнопки **"▲"** или **"▼"** чтобы пролистать различные позиции меню:
 - радиоприемник с CD-плеером,
 - конфигурация бортовых систем,
 - дополнительные возможности,
 - настройки дисплея,
 - выбор языка сообщений,
 - выбор единиц измерения.
- ☞ Нажмите на кнопку **"OK"**, чтобы выбрать нужное Вам меню.

Радиоприемник с CD-плеером

Включив радиоприемник и выбрав в меню "Радио-CD", можно активировать и отключать связанные с ним функции (отслеживание RDS, региональная трансляция REG), CD-плеер или CD-чейнджер (сканирование треков, проигрывание в случайном порядке, повторное прослушивание композиций).



Подробности о радиоприемнике и плеере читайте в рубрике "Аудиосистема и Система телематики".

Настройка бортовых систем



Открыв меню "Настройка систем", можно активировать и отключать следующие функции (в зависимости от страны поставки):

- работу заднего стеклоочистителя при включении передачи заднего хода (см. рубрику "Обеспечение обзора"),
- выборочное отпирание замков (см. рубрику "Открывающиеся элементы кузова"),
- сопровождающее и встречающее освещение (см. рубрику "Обеспечение обзора"),
- приглушенное освещение (см. рубрику "Обеспечение обзора"),
- адаптивные фары (см. рубрику "Обеспечение обзора"),
- автоматический или ручной стояночный тормоз (см. рубрику "Вождение автомобиля"),
- ...

Дополнительные возможности

Открыв меню "Дополнительные возможности", можно провести процедуру диагностирования состояния бортовых систем ("активна", "не активна", "неисправна").

Дата и время

Открыв меню "ДАТА И ВРЕМЯ", можно настроить следующие параметры:

- год,
- месяц,
- день,
- час,
- минуты,
- режим индикации (12-ти или 24-часовой).



- ☞ Выбрав наименование параметра, нажимайте на кнопки "◀" или "▶", чтобы изменить его.



- ☞ Нажимайте на кнопки "▲" или "▼", чтобы перейти к настройке предыдущего или следующего параметра.
- ☞ Нажмите на кнопку "OK", чтобы внести в память осуществленные изменения и вернуться к текущей индикации или на "стрелку J", чтобы отменить их.

Выбор языка сообщений

В меню "Языки" можно выбрать язык, на котором сообщения будут выводиться на экран дисплея.

Выбор единиц измерения

С помощью меню "Единицы измерения" можно выбрать единицы измерения параметров:

- температуры (°C или °F),
- расхода топлива (л/100 км, миль/галлон или км/л).

! По соображениям безопасности настройку бортовых систем на многофункциональных дисплеях следует осуществлять только на остановленном автомобиле.

Монохромный дисплей С (с системой WIP Sound)

Индикация на дисплее



На дисплее показывается следующая информация:

- время,
- дата,
- температура воздуха за бортом при включенном кондиционере (цифра мигает в случае гололеда),
- функции аудиосистемы,
- сообщения бортового компьютера (см. соответствующую рубрику),
- уведомляющие сообщения,
- меню настроек дисплея и бортовых систем автомобиля.

Панель управления

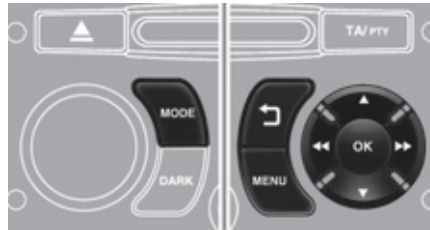

На панели управления автомагнитолы расположены:

- ☞ кнопка **"MENU"** для перехода к **главному меню**,
- ☞ кнопки **"▲"** или **"▼"** для пролистывания позиций меню на дисплее,
- ☞ кнопка **"MODE"** для перехода к другому приложению (бортовому компьютеру, источнику аудиосигнала...),
- ☞ кнопки **"◀"** или **"▶"** для настройки параметров регулировок,
- ☞ кнопка **"OK"** для того, чтобы подтверждать свои действия, или



- ☞ нажмите на эту кнопку, чтобы отменить текущее действие.

Главное меню



- ☞ Нажмите на кнопку **"MENU"**, чтобы перейти к **главному меню**:
 - функции аудиосистемы,
 - сообщения бортового компьютера (см. соответствующую рубрику),
 - персональные настройки,
 - телефон (с гарнитурой Bluetooth).
- ☞ Нажмите на кнопки **"▲"** или **"▼"** чтобы выбрать нужное Вам меню, а затем на **"OK"**, чтобы подтвердить свое действие.

Меню "Функции аудиосистемы"

Включив радиоприемник и выбрав это меню, можно активировать и отключать связанные с ним функции (отслеживание RDS, региональная трансляция REG, Radio Text) либо с CD-плеером (сканирование треков, проигрывание в случайном порядке, повторное прослушивание композиций).



Подробности о приложении "Функции аудиосистемы" читайте в рубрике "Система WIP Sound".



Меню "Бортовой компьютер"

Открыв это меню, можно просмотреть сообщения о состоянии бортовых систем (электронный журнал регистрации неисправностей, режимы функций и т.д.).

- ☞ Нажмите на кнопку **"MENU"** чтобы открыть главное меню.
- ☞ Нажимая на стрелки, а затем на **"OK"**, откройте меню **"Бортовой компьютер"**.

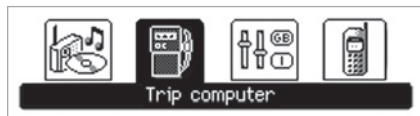

- ☞ В меню **"Бортовой компьютер"** выберите одно из приложений.

Внесение параметра расстояния до конечного пункта



Вы можете внести приблизительный параметр расстояния до конечного пункта назначения.

Электронный журнал неисправностей

В журнале собираются уведомляющие сообщения об обнаруженных сбоях и неисправностях, которые тут же выводятся на многофункциональный дисплей.

Режимы функций

Здесь отражается состояние имеющихся в комплектации автомобиля систем.



Меню "Конфигурация бортовых систем"



С помощью этого меню открывается доступ к функциям:

- настройка параметров бортовых систем,
- настройки дисплея,
- выбор языка сообщений.

Настройка параметров бортовых систем

С помощью этого меню можно активировать и отключать следующие функции (при наличии в комплектации):

- работу заднего стеклоочистителя при включении передачи заднего хода (см. рубрику "Обеспечение обзора"),
- выборочное отпирание замков (см. рубрику "Открывающиеся элементы кузова"),
- сопровождающее и встречающее освещение (см. рубрику "Обеспечение обзора"),
- приглушенное освещение салона (см. рубрику "Обеспечение обзора"),
- адаптивные фары (см. рубрику "Обеспечение обзора"),
- автоматический и ручной стояночный тормоз (см. рубрику "Вождение автомобиля"),
- ...

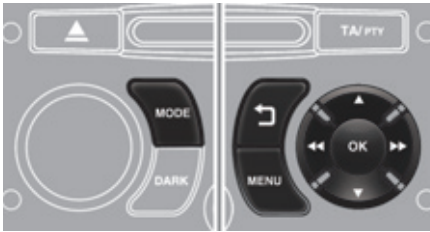

Пример: настроить продолжительность функции "световая дорожка".

- ☞ Нажмите на кнопки "▲" или "▼", затем на "OK" чтобы выбрать нужное меню.

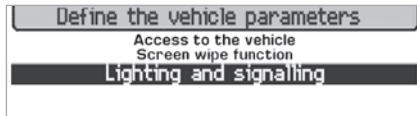

- ☞ Нажмите на кнопки "▲" или "▼", затем на "OK" чтобы выбрать строку "Световая дорожка".

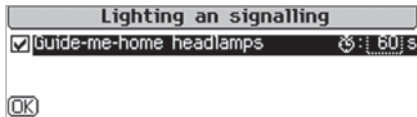

- ☞ Нажмите на кнопки "◀" или "▶" чтобы установить желаемую продолжительность (15, 30 или 60 секунд), затем на "OK", чтобы подтвердить.

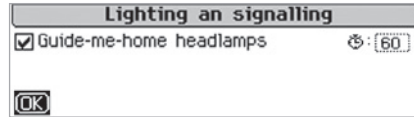

- ☞ Нажмите на кнопки "▲" или "▼", затем на "OK", чтобы выделить окно "OK" и подтвердить или на кнопку "стрелка]," чтобы отменить свое действие.

Настройки дисплея

Открыв это меню, можно настроить следующие функции и параметры:

- яркость видеомонитора,
- календарь и часы,
- единицы измерения.

Настройка даты и времени

- ☞ Нажмите на кнопки "◀" или "▶" чтобы выбрать меню "Настройка дисплея", затем на кнопку "OK".
- ☞ Нажмите на кнопки "▲" или "▼" чтобы выбрать строку "Настройка даты и времени", затем на кнопку "OK".
- ☞ Нажмите на кнопки "◀" или "▶" чтобы выбрать параметр для внесения в него изменений. Подтвердите его, нажав на кнопку "OK", затем измените его и еще раз подтвердите, чтобы сохранить изменение.

- ☞ Настройте параметры один за другим, подтверждая их нажатием на кнопку "OK".
- ☞ Нажмите на кнопки "▲" или "▼", затем на кнопку "OK", чтобы выбрать ячейку "OK" и подтвердить, или на кнопку "Возврат" - чтобы отменить.

Выбор языка сообщений

Из этого меню Вы можете выбрать язык, на котором будут выводиться сообщения на экран дисплея.



Меню "Телефон"

Включив радиоприемник и выбрав это меню, можно настроить беспроводную гарнитуру Bluetooth (синхронизировать), просматривать телефонные справочники, (регистрацию звонков, сервисные службы, ...), а также управлять остальными функциями (снять трубку, положить трубку, ответить на два звонка одновременно, перейти в режим "приватный разговор"...).



Подробности о телефоне читайте в рубрике "Система WIP Sound".



В целях безопасности настройку конфигурации систем на многофункциональном дисплее следует осуществлять только на остановленном автомобиле.

Складной цветной дисплей 16/9 (с WIP Nav+ или WIP Com 3D)

Информация на дисплее



На открытом дисплее показывается следующая информация:

- время,
- дата,
- высота над уровнем моря,
- температура за бортом автомобиля (при гололеде индикатор мигает),
- работа аудиосистемы,
- сообщения бортовой системы навигации,
- визуальная помощь при парковке,
- результат измерения свободного места для парковки,
- информация с телефона и записных книжек,
- меню настроек дисплея и навигатора,

и с системой WIP Nav+:

- уведомления сообщения,
- передача изображения с камеры заднего обзора,
- информация бортового компьютера,
- меню настроек бортовых систем.

Управление системой



На лицевой панели навигатора:

- ☞ нажмите на кнопку с соответствующей надписью **"RADIO"**, **"MUSIC"**, **"NAV"**, **"TRAFFIC"**, **"SETUP"** или **"PHONE"**, чтобы открыть нужное меню,

- ☞ вращая ручку, выберите соответствующую строку меню,
- ☞ нажмите на ручку, чтобы подтвердить выбор, либо



- ☞ нажмите на эту кнопку, чтобы прервать текущую операцию и вернуться к прежней индикации.



Подробную информацию об этих функциях читайте в рубрике "Аудиосистема и телематика".



Обращение со складным дисплеем (открытие, закрытие, регулировка положения) подробно описано в параграфе "Как пользоваться складным дисплеем".

Меню настроек "SETUP" (WIP Nav+)

- ☞ Нажмите на кнопку "SETUP" и откройте меню "SETUP". Отсюда можно настроить:
 - Язык сообщений,
 - Дату и время,
 - Индикацию,
 - Параметры систем автомобиля,
 - Единицы измерения,
 - Бортовые системы.

Меню "SETUP" (WIP Com 3D)

- ☞ Нажмите на кнопку "SETUP", чтобы перейти к меню "SETUP". Здесь можно выбрать:
 - Язык и речевые функции,
 - "Дату и время",
 - "Индикацию",
 - "Единицы измерения",
 - "Бортовые системы".

Выбор языка сообщений (WIP Nav+)

В меню можно выбрать язык сообщений.

Язык и речевые функции (WIP Com 3D)

В этом меню можно:

- выбрать язык сообщений,
- активировать систему распознавания голоса (включить/выключить систему, просмотреть подсказки, настроить на свой голос и т.д.),
- настроить громкость речевого информатора.

Настройка даты и времени

- ☞ Нажмите на "SETUP".
- ☞ Выберите "Настройка индикации" и подтвердите.
- ☞ Выберите "Настроить дату и время" и подтвердите.

Выберите "Синхронизация минут по GPS", чтобы индикация минут автоматически настроилась по спутниковой связи.

- ☞ Выберите параметр для настройки. Подтвердите его, нажав на ОК, затем настройте и вновь подтвердите, чтобы сохранить настройку.
- ☞ Настройте поочередно все параметры.
- ☞ Выберите на дисплее "ОК" и подтвердите, чтобы сохранить настройку.

Настройка дисплея

С помощью этого меню настраиваются яркость экрана, его цветовые характеристики и цвет карты (работа в режиме день/ночь или в автоматическом).

Настройка параметров систем автомобиля (WIP Nav+)

Данное меню позволяет активировать и отключать некоторые обеспечивающие комфортное вождение функции*:

- автоматическое включение очистителя заднего стекла при включении передачи заднего хода (см. рубрику "Обеспечение обзора"),
- выборочное отпирание замков (см. рубрику "Открывающиеся элементы кузова"),
- сопровождающее и встречающее освещение (см. рубрику "Обеспечение обзора"),
- приглушенный свет в салоне (см. рубрику "Обеспечение обзора"),
- адаптивные фары (см. рубрику "Обеспечение обзора"),
- автоматический или ручной стояночный тормоз (см. рубрику "Вождение автомобиля"),
- ...

Выбор единиц измерения

С помощью этого меню Вы можете задать системам единицы измерения: температуры (°C или °F) и расхода топлива (км/л, л/100 км, мили и миль/галлон - mpg).

Бортовые системы

С помощью этого меню Вы можете восстановить заводские настройки, проверить версию программного обеспечения и активировать меняющиеся сообщения.



По соображениям безопасности настройку бортовых систем на многофункциональных дисплеях следует осуществлять только на остановленном автомобиле.

* В зависимости от страны поставки автомобиля.

Доступ к складному монитору

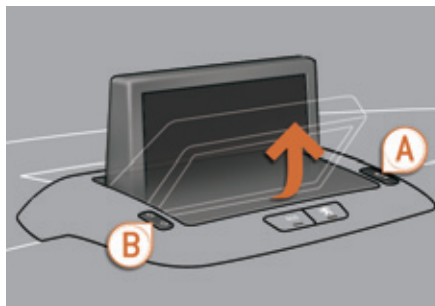

Монитор открывается автоматически при включении зажигания. Он автоматически закрывается через три секунды после выключения зажигания, если аудиосистема и система телематики выключены.

В любой момент, включив зажигание, вы можете закрыть или открыть монитор при помощи кнопки **A**.

- Нажмите на кнопку **A**, чтобы закрыть монитор.
- Еще раз нажмите на кнопку **A**, чтобы открыть монитор.

- i** Если монитор был вами закрыт, потом он откроется автоматически:
- при включении системы аудио и навигации (если его не закрыли вручную в то время как он работал),
 - при исходящем телефонном звонке,
 - по голосовой команде,
 - при получении уведомляющего сообщения одновременно с загоранием сигнализатора STOP (WIP Nav+).

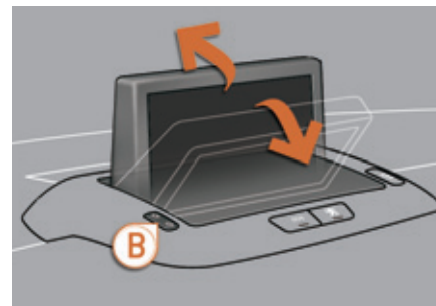

Настройка наклона монитора

Наклон монитора регулируется в четырех направлениях последовательными нажатиями на передний или задний край регулятора **B**. После закрытия монитора регулировка сохраняется в памяти.

Бортовой компьютер

Эта система обеспечивает Вас информацией по ходу текущего пробега (о запасе хода по топливу, расходе топлива и т.д.).

Монохромный дисплей А



Вывод на дисплей параметров

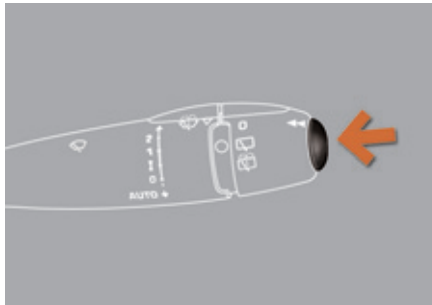

Нажмите на кнопку, расположенную на торце **выключателя стеклоочистителя**, чтобы последовательно вывести на дисплей компьютера различные параметры.

На дисплей бортового компьютера выводятся следующие данные:

- автономность (запас хода по топливу),



- текущий расход топлива,



- пройденное расстояние,



- средний расход топлива,



- средняя скорость движения.



При последующем нажатии восстановится текущая индикация дисплея.

Установка на ноль

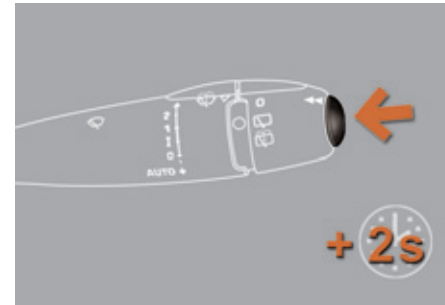

Нажмите и удерживайте более двух секунд кнопку, чтобы обнулить счетчик пройденного расстояния, индикатор среднего расхода топлива и параметр средней скорости движения.

Бортовой компьютер

Система, предназначенная для предоставления Вам информации о пробеге в любой момент времени (об автономности - запасе хода без дозаправки, расходе топлива и т.п.).

Монохромный дисплей С



Цветной дисплей 16/9



Дисплей панели приборов



Вывод на дисплей параметров

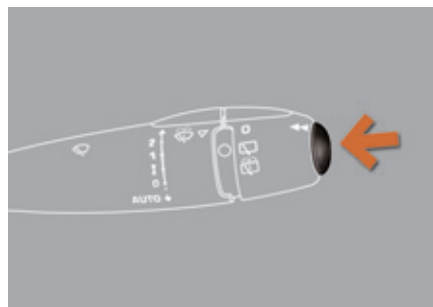

На дисплее С или цветном мониторе

Нажимая на торцевую кнопку выключателя стеклоочистителя, можно открывать одну за другой вкладки бортового компьютера.

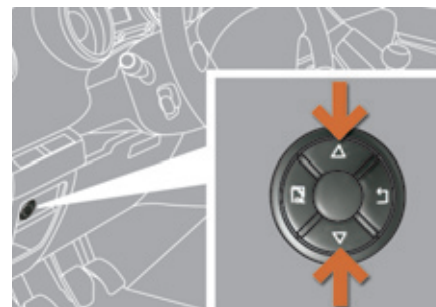

На мониторе панели приборов

Нажимая на кнопки со стрелками "вверх" и "вниз" на лицевой панели, можно открывать одну за другой вкладки бортового компьютера.

В зависимости от комплектации автомобиля информация бортового компьютера может выводиться либо на многофункциональный дисплей, либо на монитор панели приборов.



- Вкладку с мгновенной информацией:
 - об автономности,
 - о текущем расходе топлива,
 - о расстоянии, оставшемся до конца участка пути.



- Вкладку с параметрами участка пути "1" с информацией:
 - о пройденном расстоянии,
 - о среднем расходе топлива,
 - о средней скорости движения, для первого участка пути.



- Вкладку с параметрами участка пути "2" с информацией:
 - о пройденном расстоянии,
 - о среднем расходе топлива,
 - о средней скорости движения, для второго участка пути.

- ☞ При следующем нажатии произойдет возврат к "черному" экрану. При повторном нажатии экран вернется к текущей индикации.

Установка на ноль участка пути

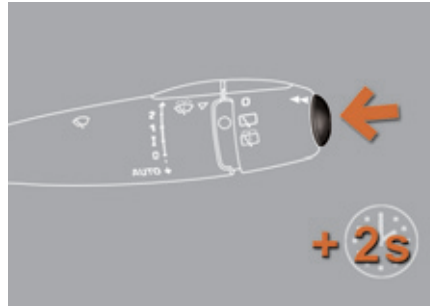

Дисплей С или цветной экран

- ☞ Выберите нужный участок пути и нажмите более двух секунд на кнопку.

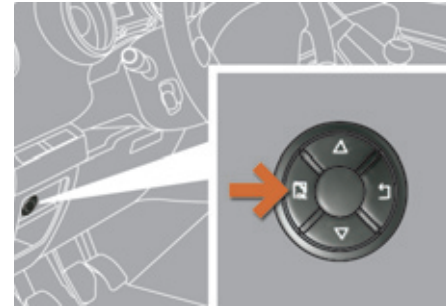

Монитор панели приборов

- ☞ При появлении на мониторе нужного участка пути, нажмите более 2 секунд на кнопку "ОК" на ручке настройки. Участки пути "1" и "2" не зависят один от другого и идентичны по назначению. Участок пути "1" можно использовать, например, для ежедневных расчетов, а участок пути "2" - для ежемесячных.

Бортовой компьютер: определение некоторых понятий

Запас хода по топливу ("автономность")

(в км или милях)

Это пробег в километрах, который еще можно совершить с топливом, оставшимся в баке. Зависит от среднего расхода, подсчитанного системой за последние несколько километров.

i Данная величина может меняться в зависимости от стиля вождения или дорожного рельефа, которые способны оказать существенное влияние на текущий расход топлива.

Как только автономность окажется менее 30 км, на дисплее загорится ряд прочерков. После заправки не менее 5 литров топлива система вновь пересчитывает автономность и выводит ее на дисплей, если она составляет более 100 км.

! Если в течение долгого времени на движущемся автомобиле прочерки не заменяются индикацией автономности, обратитесь в сервисную сеть PEUGEOT или в специализированный техцентр.

Текущий расход топлива

(в л/100 км, или км/л, или миль/галлон)

Определяется по нескольким последним секундам пробега.

i Этот параметр выводится на дисплей при движении со скоростью более 30 км/ч.

Средний расход топлива

(в л/100 км, или км/л, или миль/галлон)

Определяется с момента последнего обнуления показаний пробега.

Средняя скорость

(в км/ч или в миль/ч)

Определяется с момента последнего обнуления показаний пробега.

Пройденный путь

(в км или в милях)

Определяется с момента последнего обнуления показаний пробега.

Остаток пути до места назначения

(в км или милях)

Это расстояние, которое остается преодолеть для прибытия к конечному пункту назначения. Оно определяется либо в каждый момент времени системой навигации (если она активирована), либо задается на дисплее самим водителем. Если это расстояние не задано, на дисплее будут индифицироваться прочерки.

Счетчик времени системы "Стоп-Старт"

(минуты/секунды или часы/минуты)

При наличии на автомобиле системы "Стоп-Старт", продолжительность всех остановок в режиме "СТОП" будет суммироваться на всем протяжении пути.

При каждом включении зажигания ключом, счетчик автоматически обнуляется.

Отопление и вентиляция

Система, служащая для создания и поддержания комфортного микроклимата и обзорности в салоне автомобиля.

Подача воздуха в салон

Воздух, поступающий в салон, фильтруется и подается в него либо снаружи через расположенный под ветровым стеклом воздухозаборник, либо прогоняется по замкнутому кругу через систему рециркуляции.

Управление системой

По выбору водителя, переднего и задних пассажиров воздух может подаваться в салон различными путями - в зависимости от комплектации автомобиля. Система управления температурой позволяет регулировать тепловой комфорт в салоне по собственному усмотрению путем перемешивания различных воздушных потоков. Система распределения воздушных потоков позволяет направлять воздух в различные точки салона путем сочетания различных элементов управления.

Система управления подачей воздуха позволяет увеличивать или уменьшать скорость вентилятора, подающего воздух в салон. Органы управления расположены на лицевой панели **A** центральной консоли.

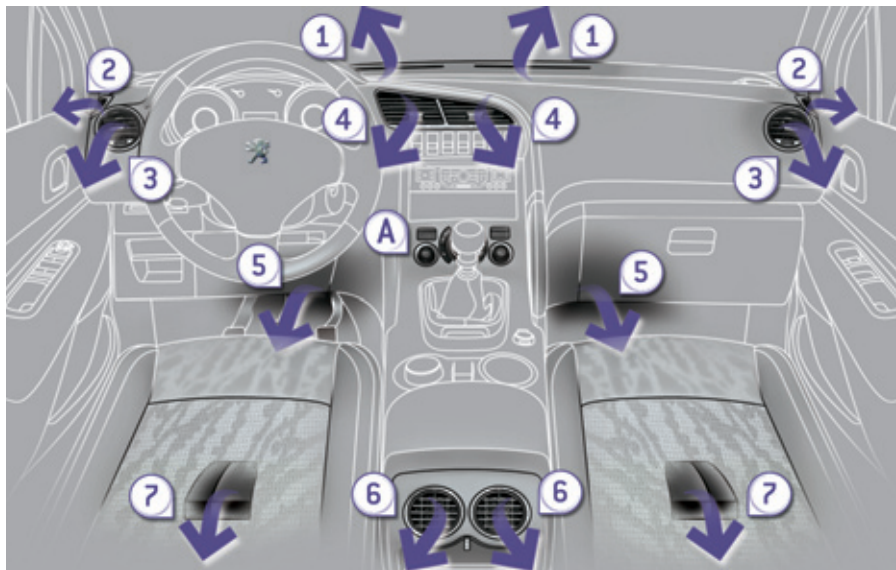

Распределение воздуха по салону

1. Сопла обдува ветрового стекла для удаления инея или конденсата.
2. Сопла обдува передних боковых стекол для удаления инея или конденсата.
3. Боковые вентиляционные решетки с заслонкой и регулятором направления воздушного потока.
4. Центральные вентиляционные решетки с заслонкой и регулятором направления воздушного потока.
5. Подача воздуха к ногам передних пассажиров.
6. Вентиляционные решетки с регулируемыми заслонками для задних пассажиров.
7. Подача воздуха к ногам задних пассажиров.

i Рекомендации по использованию систем вентиляции и кондиционирования воздуха

Для обеспечения надлежащей работы этих систем рекомендуется соблюдать следующие правила:

- ☞ Если, после длительного пребывания на солнце, температура внутри салона окажется слишком высокой, его можно проветрить в течение нескольких секунд. Установите регулятор расхода воздуха на режим, достаточный для обеспечения эффективного проветривания салона.
- ☞ Чтобы воздушные потоки распределялись по салону равномерно, следите за чистотой наружных воздухозаборных решеток, находящихся под ветровым стеклом и не перекрывайте сопла, вентиляционные решетки и воздуховоды, а также вытяжные каналы, расположенные в багажном отсеке.
- ☞ Отдавайте предпочтение наружному воздуху, так как продолжительная работа в режиме рециркуляции приводит к запотеванию ветрового стекла и окон.
- ☞ Не закрывайте от света датчик освещенности, расположенный на панели приборов; он работает в системе автоматического регулирования работы кондиционера воздуха.
- ☞ Чтобы обеспечить долгую и безотказную работу кондиционера воздуха, включайте его хотя бы на 5-10 минут не реже одного-двух раз в месяц.
- ☞ Следите за чистотой салонного фильтра и систематически заменяйте все фильтрующие элементы (см. главу "Проверки").
Рекомендуется отдать предпочтение салонному фильтру комбинированного типа. В его конструкции имеется дублирующая прослойка с активными компонентами, предназначенными для очищения воздуха и поддержания чистоты в салоне (фильтр удаляет всевозможные аллергены, устраняет неприятные запахи и препятствует оседанию жировых пятен).
- ☞ Включенный кондиционер увеличивает нагрузку на двигатель. Это означает, что расход топлива автомобилем при этом повышается.
В случае буксировки прицепа с максимальной массой в гору при высокой температуре окружающего воздуха, отключение кондиционера воздуха позволяет облегчить нагрузку на двигатель и, таким образом, сохранить его тяговые возможности.
При работе кондиционера на стоянке происходит естественное выделение водяного конденсата, стекающего под автомобиль.
- ☞ Мы рекомендуем систематически показывать систему кондиционирования воздуха специалистам, которые обеспечат ее нормальную работу.
- ☞ Если кондиционер перестал охлаждать воздух, прекратите пользоваться им и обратитесь в сервисную сеть PEUGEOT или в специализированный техцентр.



В системе кондиционирования воздуха не содержится хлоросодержащих компонентов, представляющих угрозу озоновому слою земной атмосферы.

Кондиционер воздуха с ручными настройками



Система кондиционирования воздуха работает только при запущенном двигателе.

1. Регулирование температуры



Вращением ручки регулятора между синей зоной (холодный воздух) и красной (прогретый воздух) можно регулировать температуру в салоне по своему усмотрению.

2. Регулировка подачи воздуха в салон



Вращая ручку регулятора между 1 и 5, можно установить комфортную подачу воздуха в салон.

При установке ручки регулятора на 0 (выключение системы), регулирование теплового комфорта в салоне прекращается. Однако легкое перемещение воздуха по салону, обеспечиваемое движением автомобиля, ощущаться будет.

3. Регулирование распределения воздуха по салону



К ветровому стеклу и боковым окнам.



К ветровому стеклу, боковым окнам и к ногам передних и задних пассажиров.



К ногам пассажиров - передних и задних (перекрыв верхние сопла, можно подать больше воздуха к ногам).



К центральным, боковым и задним вентиляционным соплам.



Распределение воздушных потоков можно изменить, установив регулятор в среднее положение.

4. Подача наружного воздуха/ Рециркуляция воздуха

Подача воздуха в салон извне позволяет ограничить риск оседания конденсата на ветровом стекле и боковых окнах. Рециркуляция позволяет изолировать салон от наружных неприятных запахов и дыма. При первой же возможности возобновите подачу наружного воздуха, чтобы предотвратить риск запотевания стекол и ухудшения атмосферы в салоне.



Нажмите на клавишу, чтобы включить рециркуляцию воздуха в салоне. При этом загорится контрольная лампа.

Нажмите вновь на клавишу, чтобы возобновить подачу в салон наружного воздуха. При этом контрольная лампа погаснет.

Удаление инея и конденсата со стекол



На панели указано расположение регуляторов для быстрого удаления инея или конденсата с ветрового и боковых стекол:

- ☞ переведите ручку регулятора подачи воздуха **4** в положение "Подача наружного воздуха" (лампа не горит),
- ☞ установите ручку регулятора распределения воздуха **3** в положение "К ветровому стеклу",
- ☞ установите регулятор подачи воздуха **2** в положение 5 (на максимум),
- ☞ установите регулятор температуры воздуха **1** в красной зоне (обогрев).

5. Включение/Выключение кондиционера



Кондиционер воздуха предназначен для работы в любое время года, при этом окна салона должны быть закрыты.

С ним можно:

- в летнее время понизить температуру воздуха в салоне,
- зимой, при температуре выше 3°C, ускорить удаление конденсата со стекол.

Включение

- ☞ Нажмите на клавишу "**A/C**", при этом загорится ее контрольная лампа.

Кондиционер не включится, если ручка регулятора расхода воздуха **2** находится в положении "**0**".

Чтобы ускорить охлаждение салона, включите на несколько минут рециркуляцию воздуха в нем. Затем вновь откройте подачу в салон наружного воздуха.

Выключение

- ☞ Вновь нажмите на клавишу "**A/C**", при этом ее контрольная лампа погаснет.

Выключение кондиционера может повлечь за собой дискомфортные явления (повышенную влажность в салоне, оседание конденсата на стеклах).

i На автомобилях с системой "Стоп-Старт" режим СТОП отключается на время работы системы удаления конденсата со стекол.

i Обдув и обогрев заднего стекла включается только при работающем двигателе.

Обдув и обогрев заднего стекла



Выключатель обогревателя расположен на панели управления системой кондиционирования воздуха.

Включение обогрева

- ☞ Нажмите на эту кнопку, чтобы включить обогрев заднего стекла и, в зависимости от комплектации, наружных зеркал заднего вида. При этом загорится контрольная лампа обогревателя.

Выключение обогрева

- Обогрев выключается автоматически, чтобы избежать лишнего расхода электроэнергии.
- ☞ Обогрев можно выключить до того, как он отключится автоматически, нажав для этого еще раз на кнопку выключателя. Контрольная лампа при этом погаснет.



- ☞ Выключайте обогрев стекла и зеркал, как только необходимость в нем отпадет, так как снижение расхода электроэнергии ведет к экономии топлива.

Автоматический двухзонный кондиционер воздуха



Система кондиционирования воздуха работает только при запущенном двигателе.

Автоматический режим работы

1. Программа автоматического поддержания комфорта



- ☞ Нажмите на клавишу "AUTO". При этом загорится контрольная лампа.

Мы рекомендуем пользоваться этим режимом: он будет автоматически регулировать и поддерживать оптимальную работу функций, выбранных Вами для обеспечения комфортной атмосферы - температуру воздуха в салоне, его подачу, распределение и рециркуляцию.

Эта система предназначена для эффективной работы в любых климатических условиях при закрытых окнах.

- i Когда двигатель не прогреет, система, чтобы не переохлаждать салон, будет выходить на свой оптимальный режим постепенно. В холодную погоду система направляет прогретый воздух прежде всего на ветровое стекло, на боковые окна и к ногам пассажиров.

2-3. Регулировки в зоне водителя и пассажира



Водитель и передний пассажир могут регулировать температуру воздуха каждый в своей зоне.

Величина, указанная на дисплее, соответствует уровню комфортности микроклимата, а не температуре воздуха в салоне в градусах Цельсия или Фаренгейта.

- ☞ Вращая ручку регулятора **2** или **3** влево или вправо, можно, соответственно, уменьшить или увеличить эту величину.

При установке регулятора в районе величины 21 в салоне обеспечивается оптимальный микроклимат.

Однако, Вы можете по собственному усмотрению изменять его в диапазоне от 18 до 24.

Для сохранения оптимальной комфортной атмосферы рекомендуется, чтобы разница между регулировками левой и правой зон не превышала 3.

- i Если, садясь в автомобиль, Вы обнаружите, что температура воздуха в его салоне намного ниже или выше комфортной, не пытайтесь поскорее изменить ее регулятором - это бесполезно. Система сама в кратчайшие сроки автоматически выровняет температуру.

4. Программа автоматического обеспечения прозрачности стекол



Для быстрого удаления с ветрового и боковых стекол инея и конденсата (напр., при высокой влажности, большом количестве пассажиров в салоне, обледенении стекол и т.д.) программы автоматического поддержания комфорта может оказаться недостаточно.

- ☞ Включите программу автоматического обеспечения прозрачности стекол.

Система будет автоматически управлять режимом охлаждения и подачи воздуха, его поступлением и оптимальным распределением на ветровое и боковые стекла.

- ☞ Чтобы выключить эту программу, еще раз нажмите на клавишу "visibility" ("обзорность") или на клавишу "AUTO", при этом контрольная лампа клавиши погаснет, либо символ "AUTO" загорится.

Работа в режиме ручных регулировок

Вы можете по собственному усмотрению вручную изменять и устанавливать регулировки, отличающиеся от тех, которые выбирает система. В то же время остальные функции продолжат работать в автоматическом режиме.

☞ Нажмите на клавишу **"AUTO"**, чтобы вернуть систему в полностью автоматический режим работы.

i Для максимального охлаждения или прогрева салона можно выйти за пределы наименьшего значения 14 и наибольшего 28.

☞ Поверните ручку **2** или **3** влево до появления символа **"LO"** ("low" - "низкая") или вправо до появления символа **"HI"** ("high" - "высокая").

i На автомобилях с системой "Стоп-Старт" режим СТОП отключается на время работы системы удаления конденсата со стекол.

5. Включение / Выключение кондиционера воздуха



☞ Нажатием на эту клавишу выключится охлаждение воздуха.

С выключением кондиционера атмосфера в салоне может ухудшиться (повысится влажность, стекла покроются конденсатом).

☞ Нажмите вновь на эту клавишу, чтобы вернуть систему к автоматическому режиму работы. При этом загорится контрольная лампа **"A/C"**.

Чтобы ускорить охлаждение салона, включите на несколько минут рециркуляцию воздуха в нем. Затем вновь откройте подачу в салон наружного воздуха.

В зимнее время рекомендуется закрыть задние вентиляционные решетки.

6. Регулятор распределения воздуха по салону



☞ Пользуясь клавишами панели управления, можно направлять потоки воздуха:

- к ветровому и боковым стеклам (обогрев и оттаивание),
- к ветровому стеклу, боковым стеклам и к вентиляционным решеткам,
- к ветровому стеклу, боковым стеклам, к вентиляционным решеткам и к ногам пассажиров,
- к вентиляционным решеткам и к ногам пассажиров,
- к вентиляционным решеткам,
- к ногам пассажиров,
- к ветровому стеклу, боковым стеклам и к ногам пассажиров.

7. Регулятор расхода воздуха



☞ Вращая эту ручку влево или вправо, можно, соответственно, уменьшать или увеличивать подачу воздуха в салон.

При этом контрольные лампы между символами вентиляторов будут постепенно изменять свою яркость в зависимости от Вашей регулировки.

8. Рециркуляция воздуха в салоне



☞ Нажмите на эту клавишу, чтобы включить рециркуляцию воздуха в салоне. При этом загорится контрольная лампа клавиши в соответствии с выбранным режимом.



- Закрыть/Открыть поступление воздуха (автоматический режим). Нажмите на эту клавишу - при этом загорится контрольная лампа.



- Принудительное отсечение поступления воздуха (ручной режим). Нажмите на эту клавишу, чтобы включить рециркуляцию - при этом загорится контрольная лампа.

Рециркуляция позволяет изолировать салон от наружных неприятных запахов и дыма.

☞ Как только наступит возможность, нажмите на клавишу "auto", чтобы включить подачу наружного воздуха и избежать оседания конденсата на стеклах.

9. Однозонный и двухзонный климат-контроль



☞ Нажатием на эту клавишу микроклимат в зонах водителя и пассажира выравнивается (устанавливается "единая зона"). При этом загорается контрольная лампа.

Отключение/включение системы

☞ Поверните ручку регулятора расхода воздуха влево так, чтобы все контрольные лампы погасли.

Это приведет к отключению всех функций системы кондиционирования воздуха. С этого момента тепловой комфорт в салоне не обеспечивается. Однако легкое перемещение воздуха по салону, обеспечиваемое движением автомобиля, ощущаться будет.

☞ Поверните ручку регулятора расхода воздуха вправо или нажмите на клавишу "AUTO" чтобы включить систему вновь, сохранив настройки, действовавшие до момента выключения.

! Во время поездки старайтесь не выключать систему на слишком продолжительное время.

Передние сиденья с ручными регулировками

Подушка, спинка и подголовники сидений снабжены соответствующими регулировками, обеспечивающими комфортную посадку на все время вождения автомобиля.

Продольное положение

- ☞ Поднимите рычаг и сдвиньте сиденье вперед или назад.



Высота сиденья

- ☞ Производится путем подъема или опускания рычага, чтобы получить требуемое положение.

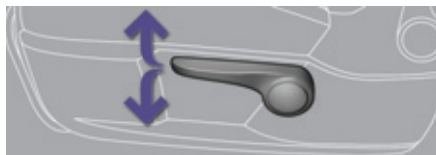

Наклон спинки сиденья

- ☞ Потяните за рычаг кверху и установите желаемый угол наклона.



- !** Перед тем как отодвинуть кресло назад, убедитесь, что этому никто и ничто не мешает - ни сложенные на полу за ним громоздкие вещи, ни находящиеся на заднем сиденье пассажиры. Если на пути кресла окажется какое-либо препятствие, немедленно прекратите его перемещение.

Сиденье водителя с электрическими регулировками

Подушка, спинка и подголовники сидений снабжены соответствующими регулировками, обеспечивающими комфортную посадку на все время вождения автомобиля.

Продольное положение

- ☞ Сдвиньте ручку регулятора вперед или назад в зависимости от желаемого направления перемещения сиденья.



Высота и наклон подушки сиденья

- ☞ Поднимите или опустите задний конец ручки регулятора, чтобы отрегулировать сиденье по высоте.
- ☞ Поднимите или опустите передний конец ручки регулятора, чтобы добиться желаемого наклона.

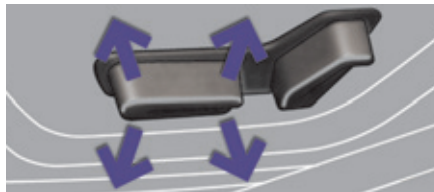

Наклон спинки сиденья

- ☞ Переместите ручку регулятора вперед или назад и установите удобный наклон.

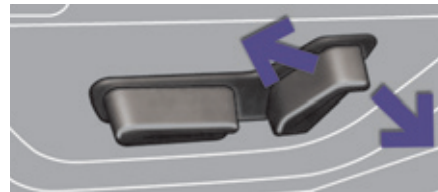

Регулировка подголовника по высоте и наклону

i Электрические регулировки сиденья водителя остаются активными в течение одной минуты после открытия передней двери. Они отключаются спустя одну минуту после выключения зажигания и в режиме экономии электроэнергии. Чтобы активировать их вновь, включите зажигание.

! Перед тем как отодвинуть кресло назад, убедитесь, что этому никто и ничто не мешает - ни сложенные на полу за ним громоздкие вещи, ни находящиеся на заднем сиденье пассажиры. Если на пути кресла окажется какое-либо препятствие, немедленно прекратите его перемещение.

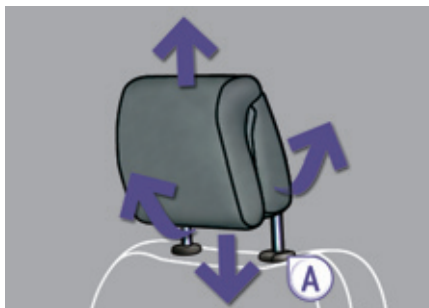

- ☞ Чтобы его поднять, потяните за него в направлении вперед-вверх.
- ☞ Чтобы его снять, нажмите на фиксатор **A** и потяните вверх.
- ☞ Чтобы установить его на место, вставьте стержни подголовника в отверстия строго параллельно вертикальной плоскости спинки.
- ☞ Чтобы опустить его, нажмите одновременно на фиксатор **A** и на подголовник.
- ☞ Чтобы наклонить его, потяните за нижнюю часть подголовника вперед или назад.

! Подголовник имеет направляющие стержни с зубчатыми прорезями-фиксаторами, которые препятствуют его самопроизвольному опусканию (устройство безопасности на случай аварии).

При правильной регулировке верхний край подголовника должен находиться на уровне макушки головы.

Перед поездкой проверьте положение подголовника; настройте его под себя, если он был настроен под другой рост. Не ездите со снятыми подголовниками, они всегда должны быть установлены и правильно отрегулированы.

Ручная регулировка поясничной опоры

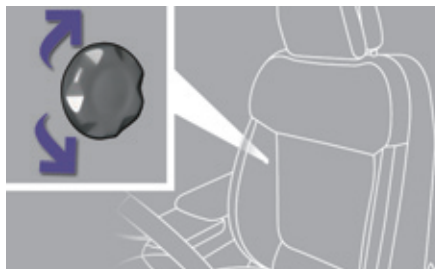

- ☞ Вращая рукой маховичок, установите удобное положение поясничной опоры.



Выключатель подогрева сидений

Подогрев работает при запущенном двигателе, при этом сиденья можно подогревать раздельно.

- ☞ Для настройки подогрева служат регуляторы, расположенные по бокам передних сидений и служащие для включения и регулирования интенсивности подогрева:

0: Выключен.

1: Слабый.

2: Средний.

3: Сильный.

Сиденье переднего пассажира в положении "столлик"

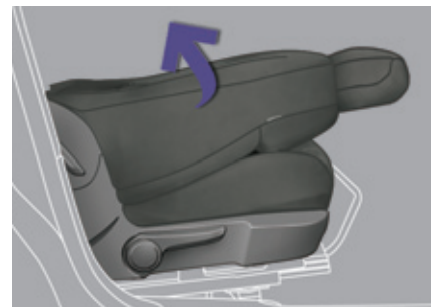
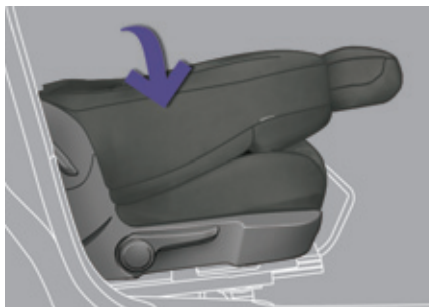
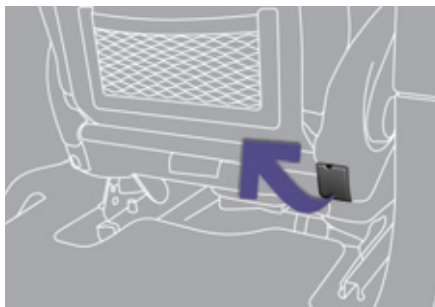

3

Складывание спинки

- ☞ Уберите с сиденья и из-под него все предметы, мешающие его перемещению.
- ☞ Чтобы облегчить складывание сиденья, опустите подголовник (если сиденье сдвинуто в крайнее переднее положение).
- ☞ Если Ваш автомобиль оборудован видеосистемой, наденьте на подголовник защитный чехол.
- ☞ Приподнимите расположенный за сиденьем рычажок и осторожно наклоните спинку вперед.

При сложенной спинке переднего сиденья пассажирам не разрешается находиться на сиденье, расположенном за ним и на заднем среднем сиденье. Сиденье, сложенное одновременно с задними сиденьями, позволяет перевозить длинномерные предметы в салоне автомобиля. Нагрузка на сиденье не должна превышать 30 кг.

Возврат сиденья в нормальное положение

- ☞ Осторожно придерживая, поднимите спинку до полной установки на фиксатор.

Задние сиденья

Сиденья заднего дивана разделены на левую (2/3) и правую (1/3) части, что позволяет изменять варианты загрузки багажного отделения по своему усмотрению.

Задние подголовники

В верхнем положении они обеспечивают безопасность пассажиров, а в нижнем - задний обзор водителю.

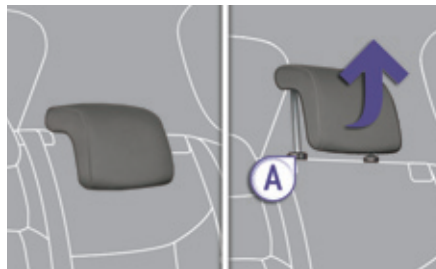

Подголовники можно снимать.

Для этого:

- ☞ Потяните за подголовник кверху до упора.
- ☞ Нажмите на фиксатор **A**.

! Не ездите со снятыми подголовниками, они должны быть установлены в верхнее положение, если на задних сиденьях находятся пассажиры.

Складывание сиденья со стороны багажника

Модули заднего сиденья (1/3 и 2/3) оснащены механизмами деблокировки спинки и подушки со стороны багажного отделения.

- ☞ Убедитесь, что складыванию спинки ничто не мешает (подголовник, ремни и т.п.).
- ☞ Убедитесь также, что посторонние предметы не мешают перемещению сиденья ни сверху, ни снизу.
- ☞ Потяните за ручку со стороны багажного отделения.

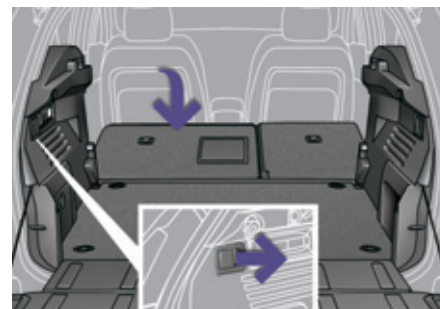
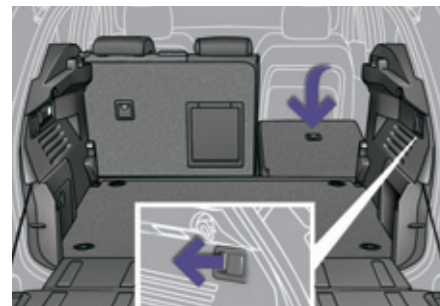

Складывание сиденья со стороны задней части салона

Убедитесь, что перемещению сиденья ничто не мешает - ни сверху, ни снизу.

- ☞ При необходимости, переместите соответствующее переднее сиденье вперед.
- ☞ Проверьте положение ремня сбоку спинки.
- ☞ При необходимости, опустите или снимите подголовники.
- ☞ Потяните вперед за рукоятку 1, чтобы снять с замка спинку 2, легко опускающуюся на подушку сиденья 3.



Установка сиденья на место

3



- ☞ Поднимите спинку и зафиксируйте ее замком, при этом сиденье тоже становится на место.
- ☞ Убедитесь, что красный индикатор, расположенный возле рукоятки 1, не виден.
- ☞ Поднимите или установите на место подголовники.

При установке заднего сиденья на место примите меры предосторожности, чтобы не зажать ремни безопасности и не спутать лямки.

i Накрытое спинкой сиденье опускается, образуя ровный пол на уровне среднего положения подвижного пола багажника.

Зеркала заднего вида

Наружные зеркала заднего вида



Зеркала настраиваются так, чтобы обеспечивался боковой обзор обстановки сзади при обгоне или при заезде на стоянку. Кроме того, зеркала можно складывать при парковке в тесном месте.

Обогрев зеркал

При наличии в комплектации автомобиля, обогрев наружных зеркал заднего вида включается нажатием на выключатель обогрева заднего стекла (см. параграф "Обогрев - Удаление инея и конденсата с заднего стекла").

i Обдув и обогрев заднего стекла включается только при работающем двигателе.

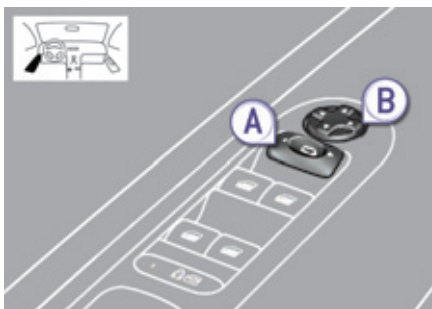

Настройка

- ☞ Выберите переключателем **A** левое или правое зеркало заднего вида.
- ☞ Перемещая рукоятку **B** в четырех направлениях, отрегулируйте положение выбранного зеркала.
- ☞ Верните переключатель **A** в исходное центральное положение.

! Объекты, наблюдаемые в зеркалах заднего вида водителя и пассажира кажутся более удаленными, чем они есть на самом деле. Необходимо это учитывать для правильной оценки расстояния до движущихся сзади автомобилей.

Складывание зеркал

- Автоматическое: закройте автомобиль при помощи пульта дистанционного управления или ключа.
- Ручное: включите зажигание и потяните за ручку **A** назад.

i Если зеркала были сложены при помощи ручки **A**, они не станут в рабочее положение при отпирании автомобиля. Для этого нужно вновь потянуть за ручку **A**.

Разворачивание в рабочее положение

- Автоматическое: отпирите автомобиль при помощи пульта дистанционного управления или ключа.
- Ручное: включите зажигание и потяните за ручку **A** назад.

i Функцию складывания и разворачивания зеркал в рабочее положение при помощи пульта дистанционного управления можно отключить, обратившись в сервисную сеть PEUGEOT или в специализированный техцентр. Перед отправкой автомобиля в автоматическую моечную установку сложите зеркала.

i При необходимости, зеркала можно сложить вручную.

Салонное зеркало заднего вида

Расположенное в салоне автомобиля зеркало заднего вида регулируется так, чтобы обеспечивать водителю наилучший обзор обстановки сзади по центру. Его антибликовая конструкция автоматически затемняет отражение, позволяя водителю избежать ослепления лучами солнца, фарами идущего сзади автомобиля и т.п.

! Для обеспечения безопасного вождения боковые зеркала заднего вида следует отрегулировать так, чтобы уменьшить непросматриваемые "слепые зоны".

Зеркало с ручной регулировкой режима "день/ночь"

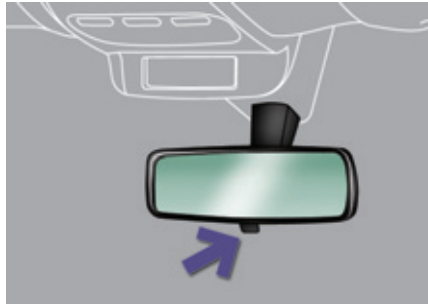

Настройка

- ☞ Отрегулируйте зеркало так, чтобы обеспечить оптимальную видимость в дневном режиме обзора.

Положение "день"/"ночь"

- ☞ Потяните за рычажок, чтобы перевести зеркало в антибликовый режим "ночь".
- ☞ Нажмите на рычажок, чтобы перевести зеркало в нормальный режим "день".

Зеркало заднего вида с автоматической регулировкой "день"/"ночь"



Датчик освещенности определяет яркость расположенного за автомобилем источника света, и внутрисалонное зеркало заднего вида плавно регулируется в режиме день/ночь.

i Для лучшей видимости при маневрировании, зеркало автоматически осветляется при включении передачи заднего хода.

Регулировка положения рулевого колеса



- ☞ **На неподвижном автомобиле** поднимите рычаг блокировки, чтобы освободить рулевое колесо.
- ☞ Установите рулевое колесо в удобное для Вас положение по высоте и вылету.
- ☞ Опустите рычаг блокировки для фиксации рулевого колеса в этом положении.

! В целях безопасности производите регулировку только на неподвижном автомобиле.

Ключ с дистанционным управлением

Такая система позволяет отпирать и запирают автомобиль, вставив ключ в замок, либо с некоторого расстояния. С помощью такого ключа можно определять местонахождение автомобиля, запускать двигатель а также включать противоугонную защиту.

Отпирание автомобиля



Раскрывание ключа



- ☞ Нажмите на кнопку, чтобы раскрыть ключ.

Отпирание всех замков при помощи пульта дистанционного управления



- ☞ Нажмите на символ открытого замка, чтобы отпереть автомобиль.

Отпирание всех замков при помощи ключа

- ☞ Поверните ключ влево в замке двери водителя, чтобы отпереть автомобиль.

Выборочное отпирание замков при помощи ПДУ



- ☞ При первом нажатии на кнопку с символом открытого замка отпирается только замок двери водителя.

- ☞ При втором нажатии на символ открытого замка отпираются замки остальных дверей и дверцы задка.

Выборочное отпирание замков при помощи ключа

- ☞ При первом повороте ключа влево в замке двери водителя отпирается только замок двери водителя.
- ☞ При втором повороте ключа влево в замке двери водителя отпираются замки остальных дверей и дверцы задка.

- i** Выборочное отпирание замков возможно только на моделях, оборудованных системой суперблокировки.



Настройка выборочного отпирания замков осуществляется через меню настройки систем автомобиля.

В продажу автомобиль поступает с настройкой отпирания всех замков одновременно.

- i** При отпирании замков указатели поворотов мигают в течение нескольких секунд. В зависимости от комплектации автомобиля, зеркала разворачиваются в рабочее положение, включается встречающая подсветка и отключается охранная сигнализация.

Запирание автомобиля

Запирание при помощи ПДУ без суперблокировки



☞ Нажмите на кнопку с символом закрытого замка, чтобы запереть все замки автомобиля.

☞ Удержите нажатие более двух секунд на символ закрытого замка, чтобы закрыть еще и окна (в зависимости от комплектации).

Запирание при помощи ключа без суперблокировки

☞ Поверните ключ вправо в замке двери водителя, чтобы запереть все замки автомобиля.

i При этом на несколько секунд загораются фонари указателей поворотов. Одновременно, в зависимости от комплектации автомобиля, зеркала заднего вида складываются, и охранная сигнализация активируется.

i Если дверь или крышка багажника закрыты неплотно, запирания не произойдет. Но охранная сигнализация (если она имеется) полностью перейдет в сторожевой режим примерно через 45 секунд.

При случайном отпирании замков автомобиля, если при этом двери или багажник не открывались, его замки секунд через 30 вновь автоматически запрутся. Включенная до этого система охранной сигнализации автоматически не активируется.

i Функцию автоматического складывания и разворачивания наружных зеркал заднего вида при помощи пульта дистанционного управления можно отключить, обратившись в сервисную сеть PEUGEOT или в специализированный техцентр.

Запирание замков с суперблокировкой при помощи ПДУ

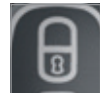

☞ Нажмите на кнопку с символом закрытого замка, чтобы запереть все замки автомобиля, либо удержите нажатие на него более двух секунд, чтобы закрыть еще и окна (при наличии этой функции в комплектации автомобиля).

☞ До истечения пяти секунд нажмите еще раз на кнопку с символом закрытого замка, чтобы включить суперблокировку.

Запирание замков с суперблокировкой при помощи ключа

- ☞ Поверните ключ вправо в замке двери водителя, чтобы запереть все замки автомобиля и удержите его в этом положении еще более двух секунд, чтобы закрыть еще и окна (при наличии этой функции в комплектации автомобиля).
- ☞ До истечения пяти секунд еще раз поверните ключ вправо, чтобы осуществить суперблокировку замков автомобиля.

Суперблокировка замков автоматически подтверждается загоранием фонарей указателей поворотов примерно на две секунды.

Одновременно, в зависимости от комплектации автомобиля, зеркала заднего вида складываются.

! Суперблокировка не позволяет открывать двери ни из салона, ни снаружи.

При этом блокируется также и работа кнопки центрального замка.

По этой причине нельзя никого оставлять в салоне автомобиля, замки которого находятся в режиме суперблокировки.

Складывание ключа

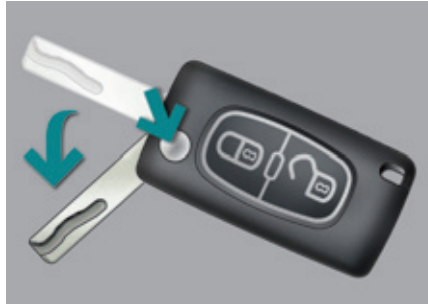

- ☞ Нажмите на эту кнопку и сложите ключ.

i Если при складывании ключа не нажать на кнопку, механизм может сломаться.

Поиск автомобиля на стоянке



- ☞ Нажмите на кнопку с изображением закрытого замка, чтобы быстро отыскать свой автомобиль на стоянке.

При этом загорятся на несколько секунд фонари указателей поворотов.

4

Противоугонная защита

Электронная блокировка запуска двигателя

В корпус ключа встроена интегральная микросхема с индивидуальным кодом. При включении зажигания он распознается противоугонной системой и запуск двигателя становится возможным.

Сразу после выключения зажигания система электронной блокировки запирает электронный блок управления двигателем, исключая его несанкционированный запуск.



В случае неисправности системы загорится этот сигнализатор, зазвучит зуммер, а на дисплее появится сообщение.

При этом запуск двигателя окажется невозможным. Срочно обратитесь в сервисную сеть PEUGEOT.

Бережно храните бирку, приложенную к ключам, которые Вы получаете при покупке автомобиля.

Запуск двигателя

- ☞ Вставьте ключ в замок зажигания. Система распознает код запуска двигателя.
- ☞ Поверните ключ до упора в сторону панели приборов в положение **3 (Запуск)**.
- ☞ Как только двигатель запустится, отпустите ключ.

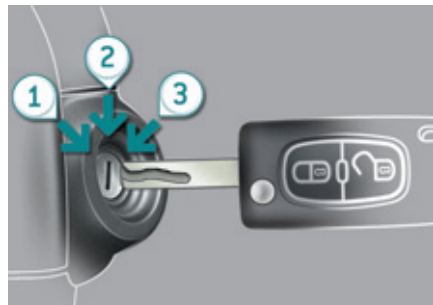

Выключение двигателя

- ☞ Остановите автомобиль.
- ☞ Поверните ключ до упора к себе в положение **1 (Stop)**.
- ☞ Выньте ключ из замка зажигания.



При выключенном двигателе усилитель тормозной системы не работает.

Режим энергосбережения

Выключив двигатель и повернув ключ в положение **1-Stop**, можно пользоваться в общей сложности в течение не более 30 минут системами аудио и телематики, стеклоочистителями, фарами ближнего света, плафонами, и т.п.



Подробную информацию об этом см. в рубрике "Практические советы по эксплуатации и обслуживанию", параграф "Режим энергосбережения".



Тяжелый предмет (брелок...), подвешенный на ключ, находящийся в замке зажигания может привести к поломке механизма.

Если пульт дистанционного управления не работает

После отключения аккумуляторной батареи, замены элемента питания в пульте или в случае сбоев в его работе становится невозможным открыть, закрыть или локализовать автомобиль.

- ☞ На первых порах Вы можете воспользоваться ключом для отпирания и запираия замков на автомобиле.
- ☞ Далее необходимо провести инициализацию пульта дистанционного управления.

Инициализация

- ☞ Выключите зажигание.
- ☞ Поверните ключ в **положение 2**.
- ☞ Сразу нажмите на несколько секунд на кнопку запираия замков.
- ☞ Выключите зажигание и выньте ключ из замка зажигания.

Пульт дистанционного управления вновь готов к работе.

! Если проблема не устранилась, срочно обратитесь в сервисную сеть PEUGEOT.

Замена элемента питания

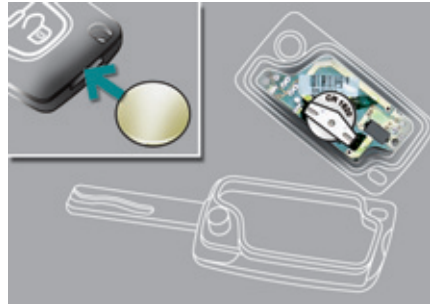

Артикул элемента питания: CR1620 / 3 вольта.



Об истощенном элементе питания Вас известят этот сигнализатор, сигнал зуммера и сообщение.

- ☞ Раскройте корпус пульта, вставив монету в паз.
- ☞ Выньте старую батарейку из гнезда.
- ☞ Вставьте новый элемент питания в гнездо с соблюдением прежней полярности.
- ☞ Закройте корпус пульта.
- ☞ Проведите инициализацию пульта.

4

! Если ключи потеряны

Обратитесь в сервисную сеть PEUGEOT, захватив с собой технический паспорт автомобиля, документ, удостоверяющий Вашу личность и, по возможности, бирку с кодом ключей. Сотрудник сети PEUGEOT сможет отыскать код ключа и транспондера и закажет для Вас новый.

Пульт дистанционного управления

Пульт дистанционного управления представляет собой весьма восприимчивый высокочастотный передатчик, поэтому следует избегать случайных нажатий на кнопки пульта, когда он находится в Вашем кармане - это может привести к произвольному отпиранию замков, которого Вы можете не заметить. Запрещается бесцельно "теребить" кнопки пульта дистанционного управления, находясь вдали от автомобиля. Это может сбить все настройки пульта и его придется вновь инициализировать. Дистанционные команды не будут срабатывать, пока ключ с пультом будет находиться в замке зажигания - даже при выключенном зажигании (не считая режима инициализации).

Запирание замков

Включенная при вождении блокировка дверных замков может осложнить спасателям доступ в автомобиль в случае необходимости. По соображениям безопасности не оставляйте ребенка в автомобиле без присмотра - в исключительных случаях это допустимо только на очень короткое время. Всегда, покидая автомобиль, обязательно выньте ключ из замка зажигания.

Противоугонная защита

Запрещается вносить какие-либо изменения в электронную противоугонную систему автомобиля, так как это может вывести ее из строя.

При покупке подержанного автомобиля

Проверьте синхронизацию всех имеющихся у вас ключей к автомобилю в сервисной сети PEUGEOT чтобы убедиться, Ваши ключи - единственные, с которыми можно войти в автомобиль и запустить его двигатель.



Не выбрасывайте отслужившие элементы питания ключа-пульта, так как в них содержатся вещества, загрязняющие окружающую среду. Их следует сдавать на специализированные пункты сбора таких отходов.

Охранная сигнализация

Система охранной сигнализации обеспечивает контроль периметра и пространства салона автомобиля и срабатывает при попытке взлома.

Контроль периметра

Система срабатывает при открывании автомобиля. При попытке несанкционированного проникновения в автомобиль путем взлома двери, двери багажного отделения или капота включается сирена.

Контроль пространства салона

Система срабатывает в случае нарушения объемного пространства в салоне. В случае разбивания стекла или при каких-либо перемещениях по салону включается сирена. Если, покидая автомобиль, Вы хотите оставить в нем животное или открытое окно, отключите систему контроля пространства салона.

Защита от взлома

Система наделена функцией защиты от попыток взлома.

Сирена срабатывает при любой попытке вывести из строя ее проводку, повредить блок управления или отключить аккумуляторную батарею.

! Запрещается вносить какие-либо изменения в систему охранной сигнализации, так как это может привести к сбоям в ее работе.

Постановка автомобиля на охранную сигнализацию

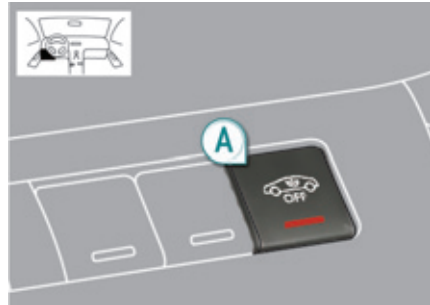

Активирование системы

- ☞ Выключите зажигание и выйдите из автомобиля.
- ☞ Заприте автомобиль пультом дистанционного управления или включите superbлокировку замков.

Система активирована, при этом контрольная лампа кнопки **A** будет ежесекундно мигать.

i Если какой-либо из открывающихся элементов кузова (дверь, багажник, капот и т.п.) неплотно закрыт, запираения замков не происходит, но контроль периметра станет активным спустя 45 секунд одновременно с контролем пространства.

4

Выключение системы

- ☞ Откройте двери при помощи пульта дистанционного управления. При этом сигнализация отключается, а лампа кнопки **A** гаснет.

i В случае автоматического запираения замков (если в течение 30 секунд после их отпираения ни двери, ни багажник не открывались) система охранной сигнализации автоматически не активируется. Для ее включения необходимо отпереть автомобиль и вновь его запереть при помощи пульта дистанционного управления на ключе.

Включение только функции контроля периметра автомобиля

Отключение системы контроля пространства салона

- ☞ Выключите зажигание.
- ☞ Не позднее, чем до истечения 10 секунд, нажмите на кнопку **A**, при этом контрольная лампа должна загореться и гореть постоянно.
- ☞ Выйдите из автомобиля.
- ☞ Заприте автомобиль пультом дистанционного управления, либо включите суперблокировку замков.

Активной остается только функция контроля периметра автомобиля, при этом сигнальная лампа кнопки **A** ежесекундно мигает.

i Эту процедуру следует проделывать, выключив зажигание, каждый раз, когда Вам нужно отключить систему контроля пространства салона.

Включение системы контроля пространства салона

- ☞ Отоприте автомобиль пультом дистанционного управления.
- ☞ Заприте автомобиль пультом дистанционного управления.

Обе функции становятся активными, при этом контрольная лампа кнопки **A** гаснет.

Срабатывание системы

При срабатывании охранной сигнализации раздается звук сирены, а указатели поворотов мигают около 30 секунд. После этого система вновь переходит в дежурный режим, оставаясь активной.

! В случае срабатывания системы десять раз подряд, на 11-й она не прореагирует. Если контрольная лампа кнопки **A** мигает с ускоренной частотой, значит охранная сигнализация сработала в Ваше отсутствие. При включении зажигания это мигание мгновенно прекратится.

Во избежание случайного срабатывания системы во время мойки автомобиля, его следует запереть поворотом ключа в замке двери водителя.

Не включайте охранную сигнализацию, если собираетесь отключить аккумуляторную батарею - иначе зазвучит сирена.

Если пульт дистанционного управления неисправен

- ☞ Отоприте автомобиль поворотом ключа в дверном замке со стороны водителя.
- ☞ Откройте дверь, при этом зазвучит сирена.
- ☞ Включите зажигание и сирена отключится.

Запирание автомобиля без постановки на охранную сигнализацию

- ☞ Поворотом ключа в двери водителя закройте автомобиль с блокировкой или суперблокировкой замков. Фонари указателей поворотов не загорятся.

Контроль исправности

Если, при включении зажигания, контрольная лампа кнопки **A** горит в течение 10 секунд, значит сирена неисправна или плохо подключена. Обратитесь в сервисный центр PEUGEOT или в специализированный техцентр.

Автоматическое включение системы*

В зависимости от действующих в Вашей стране правил, возможен один из нижеуказанных вариантов:

- 45 секунд спустя после запирания автомобиля пультом ДУ охранная сигнализация активируется, независимо от положения дверей и крышки багажника.
- Система сама активируется через две минуты после закрывания последней двери (или крышки багажника).
 - ☞ Во избежание случайного срабатывания системы при посадке в автомобиль, сначала нажмите на кнопку отпирания на пульте ДУ.

* В зависимости от страны поставки автомобиля.

Стеклоподъемники

Служат для опускания и поднятия оконных стекол в ручном или автоматическом режиме. Наделяются системой защиты от заземления и блокировкой механизмов задних окон на случай ненадлежащих действий с ними.

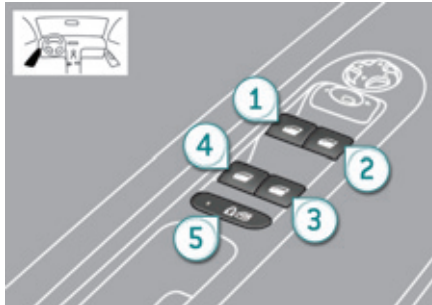

1. На двери водителя.
2. На двери пассажира.
3. На задней правой двери.
4. На задней левой двери.
5. Блокировка стеклоподъемников и замков задних дверей.

Импульсные электростеклоподъемники

Ручной режим

- ☞ Нажмите неполностью на клавишу или потяните ее, не преодолевая точку упора. Стекло остановится, как только Вы отпустите клавишу.

Автоматический режим

- ☞ Нажмите полностью вверх или вниз на клавишу, преодолев упор: стекло полностью открывается или закрывается при отпущенной клавише.
- ☞ Повторное нажатие на клавишу останавливает стекло.

i Стеклоподъемники остаются активными на протяжении 45 секунд после выключения зажигания или до момента запираения автомобиля после открытия одной из передних дверей. Если стеклоподъемник пассажира не срабатывает при включении с панели управления на двери водителя, воспользуйтесь выключателем на двери пассажира и - наоборот.

! Во избежание выхода из строя привода стеклоподъемника допускается произвести не более десяти полных циклов опускания-поднятия стекол подряд, после чего срабатывает защита. После этого Вам останется около одной минуты на то, чтобы поднять стекло. После того, как окно закроется, приводами стеклоподъемников можно будет воспользоваться вновь только по истечении 40 минут.

Защита от заземления

Если во время подъема стекло двери наталкивается на препятствие, оно останавливается и частично опускается.

i Если стекло не поднимается (например, из-за обледенения), то, сразу после обратного хода:

- ☞ Нажмите и удерживайте клавишу выключателя до тех пор, пока стекло полностью не опустится.
- ☞ Затем вновь потяните ее до полного закрытия окна.
- ☞ После закрытия не отпускайте клавишу еще примерно в течение одной секунды.

Во время выполнения этих операций автоматическая защита от заземления стеклом не работает.

Инициализация стеклоподъемников

Если автоматическое закрывание окон не срабатывает, а также после подключения АКБ, функцию защиты от заземления необходимо инициализировать:

Проделайте с каждым окном следующие действия:

- ☞ Потяните за клавишу выключателя до полной остановки стекла.
- ☞ Отпустите ее и вновь потяните - повторите эти операции вплоть до полного закрытия окна.
- ☞ После закрытия окна задержите ее еще на секунду.
- ☞ Нажмите на клавишу так, чтобы стекло автоматически опустилось до конца.
- ☞ Как только стекло опустится в крайнее нижнее положение, еще раз нажмите на клавишу примерно на одну секунду.

Во время выполнения этих операций автоматическая защита от заземления стеклом не работает.

Блокировка стеклоподъемников и замков задних дверей



- ☞ Для безопасной перевозки детей следует включить зажигание и нажать на кнопку 5, чтобы отключить выключатели задних стеклоподъемников при любом положении стекол.

При этом двери по-прежнему можно открывать с внешней стороны и управлять задними стеклоподъемниками с места водителя.

i Если контрольная лампа горит, значит задние стеклоподъемники отключены.
Если контрольная лампа не горит, значит задние стеклоподъемники находятся в активном состоянии.

! Этой же кнопкой отключаются приводы замков задних дверей, см. рубрику "Безопасная перевозка детей".

! Любое иное состояние контрольной лампы свидетельствует о неисправности системы электрической блокировки дверей. Обратитесь в сервисную сеть PEUGEOT или в специализированный техцентр чтобы проверить систему. Не оставляйте ключ зажигания в замке, даже если Вы отлучаетесь на короткое время.

В случае заземления поднимающимся стеклом немедленно включите обратный ход, нажав на соответствующую клавишу. Если водитель включает стеклоподъемники со стороны пассажиров, ему следует проследить за тем, чтобы в этот момент никто не препятствовал свободному движению стекла вверх.

Водитель обязан следить за тем, чтобы пассажиры правильно пользовались стеклоподъемниками.

Не выпускайте из внимания детей во время работы стеклоподъемников.

Двери

Открытие

Из салона

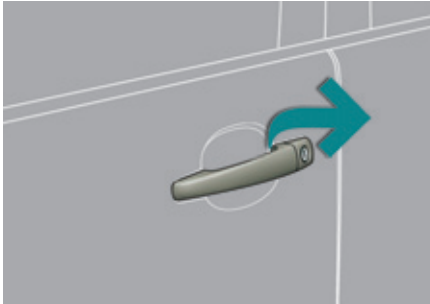

- ☞ После блокировки автомобиля при помощи пульта дистанционного управления или ключа, потяните за дверную ручку.

Из салона



- ☞ Потяните за ручку двери (передней или задней), чтобы открыть ее; при этом отпираются замки всех дверей.



Внутрисалонные дверные ручки полностью блокируются и не работают в случае активирования системы суперблокировки замков.

Закрывание

Если какая-либо дверь или багажник закрыты неплотно:



- **При работающем двигателе** этот сигнализатор загорается на несколько секунд в сопровождении сообщения на многофункциональном дисплее.
- **На движущемся автомобиле** (со скоростью более 10 км/ч) этот сигнализатор загорается на несколько секунд, звучит зуммер и появляется сообщение.

4

Кнопка центрального замка

Эта система предназначена для запираения и отпираения замков дверей нажатием на расположенную в салоне кнопку центрального замка.

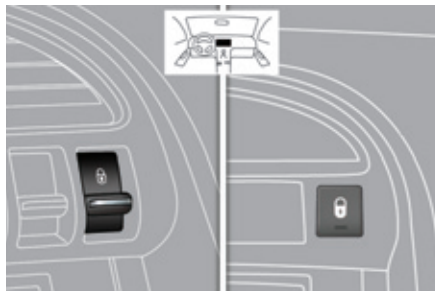

Запираение

- ☞ Нажмите на эту кнопку, чтобы запереть автомобиль. При этом загорится красный светодиод кнопки.

i Если какая-либо дверь не закрыта, внутрисалонный выключатель центрального замка работать не будет.

Отпирание

- ☞ Еще раз нажмите на эту кнопку, чтобы отпереть автомобиль. При этом красный светодиод кнопки погаснет.

Запираение снаружи без блокировки/с блокировкой замков

- При запираении автомобиля снаружи (с блокировкой или без блокировки замков), красный светодиод будет мигать, а кнопка работать не будет.
- ☞ Если двери заперты без блокировки, автомобиль можно отпереть, потянув за внутреннюю дверную ручку.
 - ☞ Если двери заперты с блокировкой, для отпираения замков следует воспользоваться только пультом дистанционного управления или ключом.

Центральный автоматический замок

Эта система предназначена для автоматического запираения замков дверей и крышки багажника на автомобиле, находящемся в движении. Данную функцию Вы можете как активировать, так и отключать.

Активирование функции



- ☞ Нажмите и удерживайте более двух секунд эту кнопку.

! При этом появится подтверждающее сообщение и прозвучит зуммер.

Отключение функции

- ☞ Еще раз нажмите и удерживайте более двух секунд эту кнопку.

При этом появится подтверждающее сообщение и прозвучит зуммер.

Автоматическое запираение замков

При скорости выше 10 км/ч замки дверей и крышки багажника запираются автоматически.

Если какая-либо дверь не закрыта, автоматическое запираение центрального замка не срабатывает.

Если крышка багажника открыта, автоматическое запираение замков дверей остается активным.

Отпираение замков

- ☞ При движении со скоростью выше 10 км/ч нажмите на эту кнопку, чтобы на мгновение отпереть замки дверей и крышки багажника.

i В случае столкновения дверные замки автоматически отпираются.

Аварийное отпираение замков

Система механического запираения и отпираения дверных замков на случай выхода из строя центрального замка или аккумуляторной батареи.

Запираение двери водителя

- ☞ Вставьте ключ в замок двери и поверните его назад.

Такой же порядок действий используется и для пассажирских дверей.

Отпираение двери водителя

- ☞ Вставьте ключ в замок двери и поверните его вперед.

Блокировка замков передней правой и задних дверей



- ☞ Откройте двери.
- ☞ Убедитесь, что на задних дверях блокировка замка не включена (см. соответствующую рубрику).
- ☞ Открепите при помощи ключа черную накладку, расположенную на торце двери.
- ☞ Вставьте ключ в отверстие и, не поворачивая его, переведите затвор в сторону внутренней панели двери.
- ☞ Извлеките ключ и установите на место черную накладку.
- ☞ Закройте двери и, находясь снаружи, убедитесь, что автомобиль надежно заперт.

Отпираение передней правой и задних дверей

- ☞ Потяните за внутреннюю дверную ручку привода замка.

Багажник

Открытие

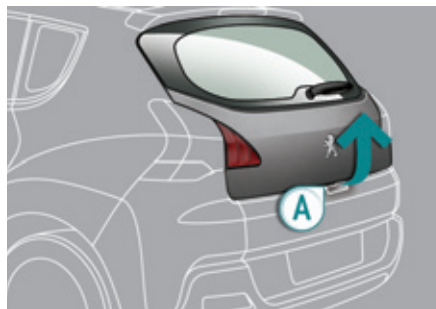

- ☞ Отпирите замки ключом или пультом ДУ, а затем нажмите на ручку **A** и поднимите дверцу багажника.

Закрывание

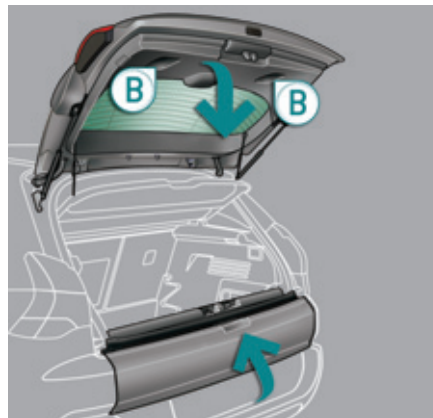

- ☞ Закройте нижний борт.
- ☞ Держа дверцу багажника за ручку **B**, опустите ее, придерживая при этом до самого низа.

Задний нижний откидной борт

Открытие

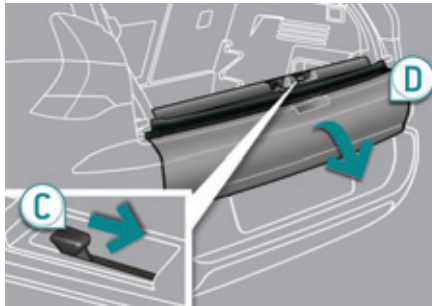

- ☞ Отведите ручку **C** вправо и плавно опустите борт **D**.

Закрытие

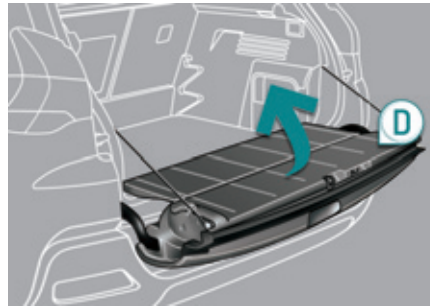

- ☞ Поднимите борт **D** и плотно придавите до упора, затем убедитесь в том, что он зафиксирован.

! Прежде чем открыть дверцу багажника, убедитесь в отсутствии людей и предметов в зоне ее открытия.

С учетом безопасности, технических особенностей и действующих правил запрещается водить автомобиль с открытой дверцей и незакрытым нижним бортом.

В случае отключения аккумуляторной батареи багажник не будет открываться.

Не становитесь на задний нижний борт и предохраняйте его от тяжелых ударов, чтобы не сломать. Всегда запирайте нижний борт и убеждайтесь в его надежной фиксации перед тем как закрыть дверцу багажника.

Закрывая нижний борт, сначала убедитесь в отсутствии рядом с ним людей и предметов, которым может быть причинен ущерб.

! Не открывайте нижний борт на автомобиле, оборудованном тягово-сцепным устройством.

! Максимально допустимая нагрузка на нижний борт составляет **200 кг**.

Топливный бак

Емкость топливного бака: около 60 литров.

Сигнализатор минимального остатка топлива в баке



Когда уровень топлива в баке становится минимальным, загорается этот сигнализатор, звучит зуммер и появляется

сообщение. С момента его первого загорания в баке остается еще **около 6 литров** топлива.

Сигнализатор минимального остатка топлива будет загораться с зуммером и сообщением при каждом включении зажигания до тех пор, пока Вы не пополните бак достаточным количеством топлива. Во время движения автомобиля зуммер и сообщение будут учащаться по мере приближения уровня топлива к отметке **"0"**.



Срочно заправьтесь, чтобы не остаться без топлива.

В случае остановки из-за полной выработки топлива (на дизеле) руководствуйтесь указаниями, данными в рубрике "Текущие проверки".

Заправка

На внутренней поверхности лючка наклеена табличка, указывающая разрешенные сорта топлива для Вашего автомобиля.

Чтобы датчик уровня топлива вновь начал давать показания, необходимо залить в бак более 5 литров.

Ключ не будет выниматься из крышки бака до тех пор, пока она не будет надета на горловину. При открывании крышки горловины бака слышится шум всасываемого в бак воздуха. Это нормальное явление, которое связано с тем, что топливная система герметична и находится под разрежением.

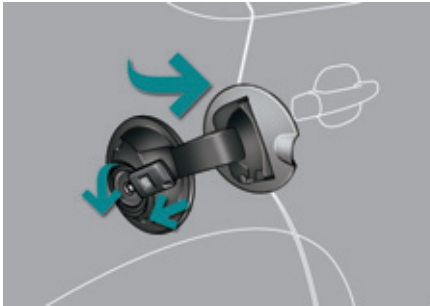

Заправку топливом необходимо проводить с соблюдением мер безопасности:

- ☞ **обязательно выключите двигатель,**
- ☞ откройте лючок топливозаправочной горловины,
- ☞ вставьте ключ в крышку горловины и поверните его влево,



- ☞ снимите крышку и повесьте ее на крючок с внутренней стороны лючка,
- ☞ если Вы заливаете полный бак, **не продолжайте заправку после третьего отключения заправочного пистолета.** Это может привести к нарушению нормальной работы Вашего автомобиля.

По окончании заправки топливного бака:

- ☞ закройте горловину крышкой,
- ☞ замкните ее, повернув ключ вправо, и выньте ключ из замка,
- ☞ закройте лючок.

Если датчик неисправен

В случае неисправности датчика уровня топлива стрелка указателя будет постоянно оставаться на нулевой отметке шкалы. Обратитесь в сервисную сеть PEUGEOT или в специализированный техцентр.

4

! Запрещается заправлять автомобиль с системой "Стоп-Старт", если его двигатель находится в режиме СТОП; обязательно выключите зажигание ключом.

Качественные характеристики топлива для бензиновых двигателей



Бензиновые двигатели вполне могут работать на бензине с биодобавками марки E10 или E24 (содержащем 10% или 24% этанола), отвечающих требованиям европейских стандартов EN 228 и EN 15376. Топливные смеси марки E85 (с содержанием 85% этанола) предназначены только для тех автомобилей, которые рассчитаны на работу с этим видом топлива (двигатели "BioFlex"). При этом качество этанола должно соответствовать европейскому стандарту EN 15293. Лишь в Бразилию поставляются автомобили, созданные специально для работы на топливе, содержащем до 100 % этанола (марка E100).

Качественные характеристики топлива для дизельных двигателей



Дизельные двигатели вполне могут работать на биотопливе, отвечающем требованиям современных и перспективных европейских стандартов (смесь дизельного топлива, соответствующего стандарту EN 590 с биотопливом, отвечающим стандарту EN 14214), реализуемом через сеть автозаправочных станций (с допустимым содержанием диметилэфира 0... 7 %). Некоторые дизельные двигатели могут работать на биотопливе B30, но лишь при условии строгого соблюдения особо оговоренных правил технического обслуживания. Обратитесь в сервисную сеть PEUGEOT или в специализированный техцентр. Категорически запрещается заправлять автомобиль какими-либо иными видами топлива или биодобавок (хоть чистыми, хоть разбавленными маслами растительного либо животного происхождения, бытовыми сортами топлива и т.п.) - это может привести к выходу из строя двигателя и его системы питания.

Ограничитель горловины топливного бака (на дизельных модификациях)*

На автомобилях с дизельным двигателем горловина топливного бака снабжена устройством, мешающим залить в него бензин. Это позволяет избежать случайной заправки бака ненадлежащим топливом и, как следствие, - выхода двигателя из строя.

Расположенный на входе в бак ограничитель срабатывает при снятии крышки с горловины.

Принцип действия ограничителя

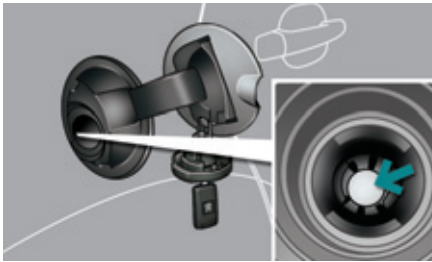

При попытке залить бензин в бак для дизельного топлива, пистолет упрется в ограничитель. Вход в горловину блокируется и заправка бензином становится невозможной.

В таком случае не пытайтесь вставить пистолет силой: воспользуйтесь пистолетом для дизельного топлива.

i При этом сохраняется возможность заправки топливного бака из канистры. Чтобы топливо вытекало свободно, поднесите патрубок канистры поближе к ограничителю, не касаясь его заслонки, и медленной струей выливайте топливо в бак.

Зарубежные поездки

За рубежом заправочные пистолеты для дизельного топлива могут быть иными, поэтому заправка может оказаться невозможной из-за ограничителя на входе в горловину Вашего бака.

Перед поездкой за рубеж, узнайте в сервисной сети PEUGEOT, совместима ли заправочная система Вашего автомобиля с заправочными автоматами в стране, в которую Вы направляетесь.

4

* В зависимости от страны поставки автомобиля.

Переключатель световых приборов

Комбинированное устройство, служащее для управления системами освещения и световой сигнализации автомобиля.

Основные световые приборы

Автомобиль оборудован передними и задними световыми приборами, позволяющими водителю адаптироваться к условиям освещенности дороги в зависимости от погодных условий:

- задний противотуманный фонарь - чтобы Ваш автомобиль был замечен,
- фары ближнего света - для освещения дороги, не ослепляя остальных водителей,
- фары дальнего света - для улучшения видимости и обзора дороги, если она свободна от других участников движения,
- фары с направленным светораспределением (адаптивные) - для лучшего освещения дороги в поворотах.

Дополнительные световые приборы

Остальные световые приборы используются для обеспечения видимости и светосигнализации в существующих условиях движения:

- задний противотуманный фонарь - чтобы Ваш автомобиль был замечен издали сзади,
- передние противотуманные фары - чтобы улучшить видимость и обзор дороги спереди,
- дневные ходовые огни - чтобы Ваш автомобиль был заметнее для других участников дорожного движения в светлое время суток.

Настраиваемые системы

В зависимости от комплектации автомобиля, на нем можно настраивать автоматическую работу следующих функций:

- задержка выключения фар,
- автоматическое включение световых приборов,
- направленное светораспределение адаптивных фар.

i Вождение за рубежом

Если Вам придется водить автомобиль в стране с движением, противоположным принятому в стране, где Вы его приобрели, необходимо изменить регулировку фар ближнего света так, чтобы не ослеплять водителей встречного транспорта. Обратитесь в сервисную сеть фирмы или в специализированный техцентр.

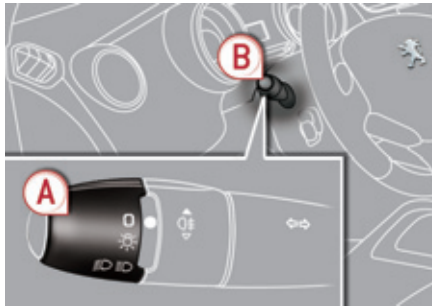

Модель без функции автоматического включения AUTO

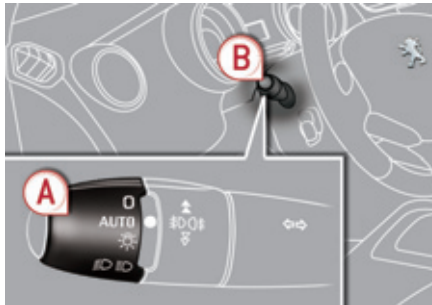

При наличии функции автоматического включения AUTO

Ручные переключатели

Управление включением световых приборов осуществляется самим водителем при помощи кольцевого переключателя **A** и ручки **B**.

- A.** Кольцевой переключатель основных световых приборов: вращая кольцо, установите соответствующий символ напротив метки.



Фары и фонари выключены / дневные ходовые огни включены.



Световые приборы работают в автоматическом режиме.



Включены стояночные огни.



Включены фары ближнего и дальнего света.

- B.** Ручка переключателя света фар: потяните ее на себя, чтобы переключить ближний и дальний свет.

В режиме выключенных световых приборов и включенных стояночных огней водитель может включить фары дальнего света, потянув рычаг переключателя на себя ("подать сигнал фарами") - они будут гореть, пока переключатель не будет отпущен.

Контрольные лампы и сигнализаторы

Работа включенных световых приборов подтверждается загоранием соответствующей контрольной лампы на приборной панели.



При наличии только противотуманного фонаря

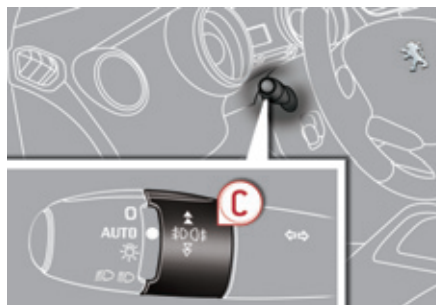

При наличии передних и задних противотуманных световых приборов

С. Кольцевой переключатель противотуманных световых приборов.



Задний противотуманный фонарь включен.

Он включается одновременно с фарами ближнего и дальнего света.

- ☞ Для включения противотуманного фонаря необходимо повернуть кольцо переключателя **С** вперед.
- ☞ Для выключения противотуманного фонаря необходимо повернуть кольцо переключателя **С** назад.

При автоматическом включении световых приборов (на автомобилях с функцией АУТО) фары ближнего света и стояночные огни продолжают гореть, если противотуманный фонарь включен.



Противотуманные фары и задний противотуманный фонарь включены.

Задний противотуманный фонарь включается одновременно с фарами ближнего и дальнего света.

Передние противотуманные фары включаются еще и со стояночными огнями.

- ☞ Для включения заднего противотуманного фонаря поверните кольцо переключателя **С** вперед.
- ☞ Для включения передних противотуманных фар еще раз поверните кольцо переключателя **С** вперед.
- ☞ Для выключения заднего противотуманного фонаря поверните кольцо переключателя **С** назад.
- ☞ Для выключения передних противотуманных фар еще раз поверните кольцо переключателя **С** назад.

При автоматическом включении световых приборов (на автомобилях с функцией АУТО) фары ближнего света и стояночные огни продолжают гореть, если противотуманный фонарь включен.

При автоматическом выключении световых приборов (на автомобилях с функцией АУТО) или при ручном выключении фар ближнего света противотуманные световые приборы и стояночные огни продолжают гореть.

! В ясную и дождливую погоду, как днем, так и ночью, пользование передними противотуманными фарами и задними противотуманными фонарями запрещено. При таких погодных условиях они могут оказывать ослепляющее действие на других участников дорожного движения. В таких климатических условиях рекомендуется включать ручную противотуманные фары и фары ближнего света, так как датчик освещения может определять видимость как достаточную. Не забывайте выключать противотуманные фары и задний противотуманный фонарь, как только их необходимость отпадет.

Отключение фар при выключении зажигания

После выключения зажигания все освещение мгновенно отключается, кроме фар ближнего света, когда активирована функция автоматического сопровождающего освещения.

Включение фар после выключения зажигания

Для повторной активации освещения, поверните кольцо **A** в положение **"0"** - фары погаснут, затем - в желаемое положение. При открывании двери водителя, звуковой сигнал сообщит о том, что фары включены. Они выключатся автоматически после промежутка времени, который зависит от степени заряженности аккумуляторной батареи (сработает режим экономии энергии).

5

Дневные ходовые огни (на светодиодах)

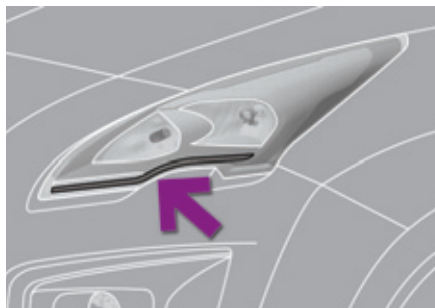

Дневные ходовые огни включаются автоматически при пуске двигателя, если выключатель световых приборов находится в положении "0" или "AUTO".

i В определенных погодных-климатических условиях (например, при низкой температуре, высокой влажности и т.д.) на внутренней поверхности стекол фар и задних фонарей на короткое время может оседать конденсат - это обычное явление; он исчезает в течение нескольких минут после включения фар.

Включение сопровождающего освещения вручную

Включенные на короткое время после выключения зажигания фары ближнего света служат для облегчения водителю выхода из автомобиля в сумерках.



Включение функции

- ☞ Выключите зажигание и подайте краткий "проблесковый сигнал" дальним светом фар при помощи выключателя световых приборов.
- ☞ Повторный "проблеск" останавливает действие функции.

Выключение функции

По истечении заданного вручную промежутка времени функция отключается автоматически.

Дистанционное включение внешних световых приборов

Включение внешних световых приборов с некоторого расстояния облегчает подход к автомобилю в условиях слабой освещенности. Эта система активируется в зависимости от уровня освещенности, определяемой датчиком.

Включение функции



Нажмите на кнопку с символом открытого замка на пульте дистанционного управления.

При этом фары ближнего света и стояночные огни загорятся и одновременно произойдет отпирание замков.

Выключение функции

Включенные при помощи ПДУ световые приборы автоматически гаснут по истечении заданного времени, при включении зажигания или при запираении автомобиля.

Настройка системы



Выбор продолжительности включения световых приборов осуществляется при помощи меню настройки систем автомобиля.

i Работа функции дистанционного включения световых приборов и ее продолжительность увязаны с работой функции "световая дорожка".

Автоматическое включение световых приборов

В случае слабой внешней освещенности, специальный датчик автоматически включает подсветку номерных знаков, стояночные огни и ближний свет фар без участия водителя. Кроме того, в случае дождя, эти световые приборы автоматически включаются одновременно с очистителем ветрового стекла. Как только внешнее освещение становится достаточным, а также при выключении стеклоочистителя, они автоматически выключаются.



Включение

- ☞ Поверните кольцевой выключатель в положение "AUTO". Активное состояние системы подтверждается появлением сообщения на дисплее.

Выключение

- ☞ Поверните кольцевой выключатель в другое положение. Отключение системы подтверждается появлением сообщения на дисплее.

Неисправности в работе



В случае неисправности датчика освещенности включаются фары, на панели приборов загорается этот сигнализатор и/или на дисплее появляется сообщение, сопровождаемое звуковым сигналом. Обратитесь в сервисную сеть PEUGEOT или в специализированный техцентр.



В туманную погоду или в метель датчик наружного освещения может определить уровень освещенности как достаточный. Это значит, что автоматическое включение приборов освещения и световой сигнализации может не сработать. Не закрывайте датчик освещенности, расположенный вместе с датчиком дождя в центре ветрового стекла за зеркалом заднего вида, иначе он не сможет выполнять возложенные на него функции.

Автоматическое включение сопровождающего освещения

Если система автоматического включения световых приборов активирована, то, в случае слабой внешней освещенности, фары ближнего света автоматически загорятся при выключении зажигания.

Настройка

Активирование, отключение и продолжительность сопровождающего освещения настраиваются в меню настроек систем автомобиля.

Ручная регулировка фар с галогенными лампами

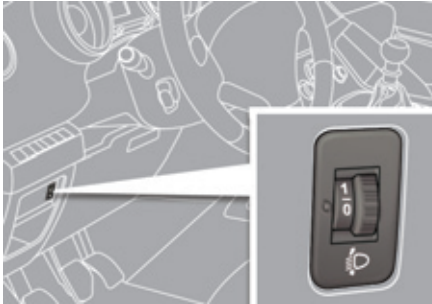

Чтобы не ослеплять других участников дорожного движения, необходимо отрегулировать угол наклона световых пучков фар с галогенными лампами в зависимости от загрузки автомобиля.

0. 1 или 2 человека на передних сиденьях.
-. 3 человека.
1. 5 человек.
-. Среднее положение.
2. 5 человек + максимально разрешенный груз.
-. Среднее положение.
3. Водитель + максимально разрешенный груз.

i Начальное положение регулятора: "0".

i Зарубежные поездки

Если придется водить в стране с движением, противоположным принятому в стране, где Вы приобрели автомобиль, необходимо изменить регулировку фар ближнего света так, чтобы не ослеплять водителей встречного транспорта. Обратитесь в сервисную сеть PEUGEOT или в специализированный техцентр.

Автоматический корректор ксеноновых фар

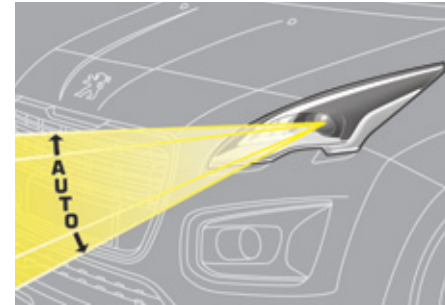

5

Чтобы не ослеплять других участников дорожного движения, автоматический регулятор корректирует на остановленном автомобиле угол наклона световых пучков ксеноновых фар в зависимости от загрузки автомобиля.



В случае выхода регулятора из строя, на приборной панели загорится этот сигнализатор в сопровождении звукового сигнала и сообщения на многофункциональном дисплее. При этом регулятор автоматически переведет фары в фиксированное нижнее положение.



В случае неисправности не прикасайтесь к ксеноновым лампам. Обратитесь в сервисную сеть PEUGEOT или в специализированный техцентр.

Адаптивные фары

Адаптивные фары служат для освещения обочины дороги на виражах при движении автомобиля в режиме как ближнего, так и дальнего света.

Предназначенная для работы только с ксеноновыми фарами, эта система существенно улучшает водителю обзорность при преодолении виражей на скорости выше 20 км/ч.



Адаптивные фары включены



Адаптивные фары выключены

Настройка системы



Активирование и отключение этой функции осуществляется через меню настроек систем автомобиля.

Контроль исправности



В случае выхода системы из строя на панели приборов будет мигать этот сигнализатор, а на дисплее появится сообщение.

Обратитесь в сервисную сеть PEUGEOT или в специализированный техцентр.

i При движении на малой скорости или при включении передачи заднего хода эта функция не работает. После выключения зажигания состояние функции остается в памяти бортовой системы.

Переключатель режимов стеклоочистителя

Устройство, служащее для включения различных режимов работы очистителей ветрового и заднего стекол для удаления с них атмосферных осадков и грязи. Различные по конструкции передний и задний стеклоочистители предназначены для улучшения видимости дороги в зависимости от погодных условий.

Настраиваемые системы

В зависимости от комплектации автомобиля, на нем можно настраивать автоматическую работу следующих функций:

- автоматическое включение очистителя ветрового стекла,
- автоматическое включение очистителя заднего стекла при включении передачи заднего хода.

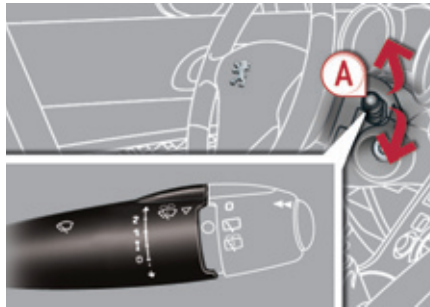

При наличии прерывистого режима

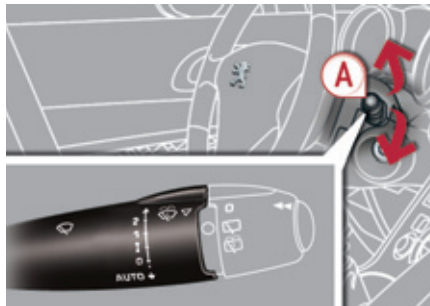

При наличии функции автоматического включения AUTO

Ручные переключатели

Водитель может включать и выключать стеклоочистители самостоятельно, пользуясь для этого переключателем **A** и кольцевым выключателем **B**.

Очиститель ветрового стекла

A. Переключатель режимов работы стеклоочистителя.

2 Быстрый (при интенсивных осадках).

1 Нормальный (при умеренном дожде).

I Прерывистый (в зависимости от скорости автомобиля).

0 Выключен.

↓ Прерывистый режим (нажмите книзу и отпустите).

либо

AUTO ↓

Автоматическая работа с переходом в прерывистый режим (см. соответствующую рубрику).

5

Очиститель заднего стекла

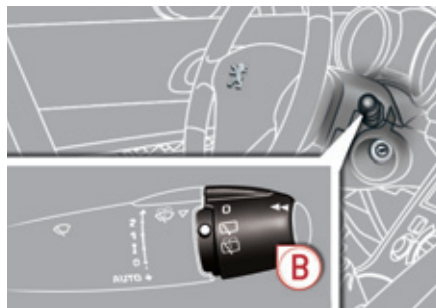

В. Кольцевой выключатель очистителя заднего стекла.



Выключен.



Включен прерывистый режим.



Работа одновременно с омывателем (с заданной продолжительностью).

! При обильном снегопаде или интенсивном обледенении, а также при установке устройства для перевозки велосипедов на дверце багажника отключите режим автоматического включения очистителя заднего стекла, воспользовавшись для этого меню настройки бортовых систем на многофункциональном дисплее.

При движении задним ходом

При включении передачи заднего хода очиститель заднего стекла включится автоматически, если при этом включен очиститель ветрового стекла.

Настройка



Активирование и отключение этой функции осуществляется при помощи меню настройки бортовых систем. Автомобиль поступает в продажу с функцией, активированной по умолчанию.

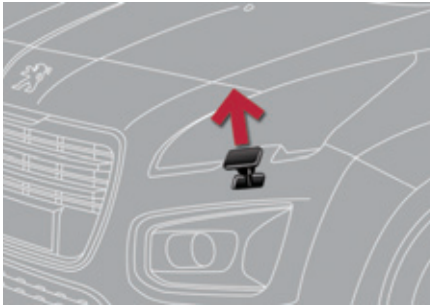

Омыватель ветрового стекла

Потяните на себя выключатель стеклоочистителя. При этом на заданный промежуток времени включится омыватель, а вслед за ним - очиститель ветрового стекла. Одновременно с ним будут работать омыватели фар **если включены фары ближнего света.**

Омыватель фар

Для приведения в действие омывателей фар необходимо нажать на торцевую кнопку переключателя световых приборов, при этом фары ближнего света должны быть включены.

i В целях экономии омывающей жидкости, омыватель фар срабатывает только при первом включении омывателя ветрового стекла.

Уровень жидкости в бачке омывателя ветрового стекла и омывателя фар



Когда на автомобиле, оборудованном омывателем фар, уровень жидкости в бачке омывателя опускается до минимальной отметки, на панели приборов загорается этот сигнализатор, звучит зуммер и появляется сообщение. Сигнализатор загорается при включении зажигания или при каждом нажатии на выключатель омывателя до тех пор, пока бачок не будет заполнен. При первой же остановке бачок омывателя следует пополнить.

5

Автоматическая работа очистителя ветрового стекла

Очиститель ветрового стекла включается автоматически, т.е. без вмешательства водителя, в случае дождя (датчик дождя расположен за внутрисалонным зеркалом заднего вида), при этом частота взмахов щеток автоматически регулируется в зависимости от интенсивности осадков.

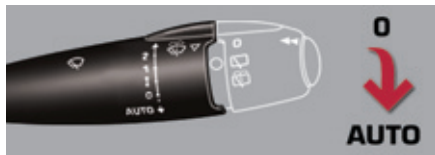

Активирование

Функция автоматического включения стеклоочистителя активируется водителем, как только он переведет выключатель вниз в положение "AUTO".

При этом на дисплее появится сообщение.

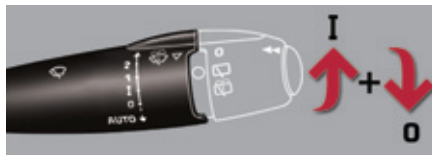

Отключение

Функция отключается водителем, как только он переведет выключатель вверх, а затем установит его на "0".

При этом на дисплее появится сообщение.

i После каждого выключения зажигания более чем на одну минуту, функцию автоматического включения стеклоочистителя необходимо активировать вновь, переведя вниз выключатель.

Если функция неисправна

В случае неисправности автоматической функции стеклоочиститель будет работать в прерывистом режиме.

Обратитесь в сервисную сеть PEUGEOT или в специализированный техцентр.

! Не закрывайте датчик дождя, совмещенный с датчиком освещенности и расположенный на ветровом стекле за зеркалом заднего вида. Перед отправкой автомобиля в автоматическую моечную установку необходимо выключить автоматический режим стеклоочистителя. Зимой, чтобы не повредить щетки, перед тем как включить автоматический режим стеклоочистителя, необходимо сначала дождаться полного оттаивания ветрового стекла.

Перевод щеток стеклоочистителя в положение для обслуживания



В этом положении щетки можно отвести от ветрового стекла.

Это необходимо для того, чтобы очистить их от грязи, либо заменить их. В зимнее время такая возможность позволяет приподнять их над стеклом.

- ☞ Перевод выключателя стеклоочистителя в любой режим до истечения первой минуты после выключения зажигания устанавливает щетки в вертикальное положение.
- ☞ Чтобы уложить щетки в исходное положение, включите зажигание, а затем - стеклоочиститель.

- i** Для обеспечения эффективной и надежной работы плоских щеток "flat-blade" рекомендуется:
- бережно обращаться с ними,
 - систематически промывать их в мыльной воде,
 - не использовать их для прижатия листа картона к ветровому стеклу,
 - заменять их при первых признаках износа.

Плафоны

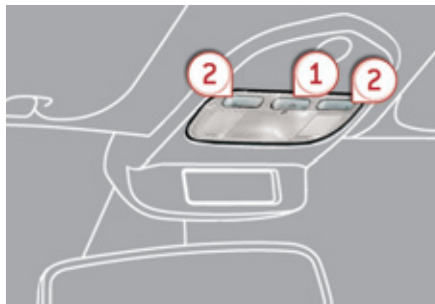

1. Передний плафон общего освещения
2. Плафоны индивидуального освещения



3. Задние боковые плафоны
4. Задний плафон общего освещения

Следите за тем, чтобы с плафонами не соприкасались никакие предметы.

Передний и задний плафоны общего освещения



В данном положении происходит постепенное увеличение яркости плафона:

- при отпирании автомобиля,
- при извлечении ключа из замка зажигания,
- при открывании двери,
- при нажатии на пульте дистанционного управления на кнопку определения местонахождения автомобиля.

Плафон постепенно гаснет:

- при запираии автомобиля,
- при включении зажигания,
- 30 секунд спустя после закрытия последней двери.



Выключен.



Включен.



В режиме "Включен" время горения имеет различную продолжительность:

- при выключенном зажигании: около 10 минут,
- в режиме экономии электроэнергии: около 30 секунд,
- при работающем двигателе: без ограничения.

Плафоны индивидуального освещения

- ☞ Включите зажигание и нажмите на соответствующий выключатель.

Задние боковые плафоны

- ☞ При включенном зажигании плафон загорается и горит постоянно при первом нажатии на выключатель.
- ☞ Со второго нажатия он загорается:
 - при отпирании автомобиля,
 - при извлечении ключа из замка зажигания,
 - при открывании двери,
 - при нажатии на кнопку запираии замков на ключе-пульте, чтобы определить местонахождение автомобиля.

Плафон медленно гаснет:

- при запираии замков автомобиля,
- при включении зажигания,
- через 30 секунд после закрытия последней двери.

Плафоны боковых зеркал

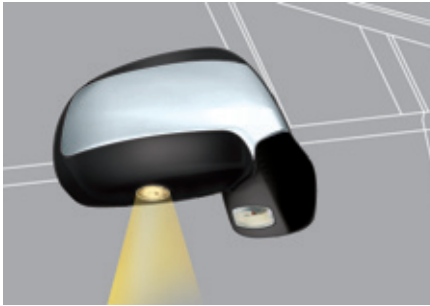

Для облегчения подхода к автомобилю они подсвечивают:

- зоны перед дверями водителя и пассажира,
- зоны перед зеркалом заднего вида и за передними дверями.

Включение плафонов

Плафоны включаются:

- при отпирании замков,
- при извлечении ключа из замка зажигания,
- при открывании двери,
- при нажатии клавиши локализации автомобиля на пульте ДУ.

Выключение

Плафоны гаснут по истечении времени, заданного таймером.

Дистанционное включение внутренних световых приборов

Включение внутренних световых приборов при приближении к автомобилю облегчает опход к нему в условиях слабой освещенности. Эта функция работает в режиме автоматического включения фар.

Включение функции

- ☞ Нажмите на кнопку с символом открытого замка на пульте дистанционного управления. При этом загорятся плафоны и произойдет отпирание замков.

Выключение функции

Включенные при помощи ПДУ внутренние световые приборы автоматически гаснут по истечении заданного времени или при отпирании любой двери.

Настройка системы



Активирование и отключение функции осуществляется при помощи меню настроек систем автомобиля.

i Работа функции дистанционного включения световых приборов и ее продолжительность увязаны с работой функции "световая дорожка".

Приглушенное освещение салона

Мягкое освещение салона улучшает визуальный комфорт в автомобиле в условиях недостаточной общей освещенности.



Включение функции

В темное время суток лампа **A** верхнего переднего плафона загорается автоматически при включении стояночных огней.

Выключение функции

Приглушенное освещение автоматически гаснет при выключении стояночных огней.

Подсветка ниши педального узла

Приглушенное освещение ниши педального узла облегчает посадку в автомобиль в условиях недостаточной общей освещенности.

Включение подсветки



Освещение ниши включается так же, как и у плафонов. При открывании одной из дверей загорается подсветка педального узла.

Плафон багажного отделения



Он загорается автоматически при открывании и гаснет также автоматически при закрывании дверцы задка.

- i** Продолжительность освещения багажного отделения может быть различной:
 - при выключенном зажигании - около 10 минут,
 - в энергосберегающем режиме - около 30 секунд,
 - при работающем двигателе - без ограничения времени.

Переносной фонарь



Расположенный на стенке багажного отсека фонарь служит для освещения багажного отделения и его же можно использовать в качестве переносной лампы.

▶ О пользовании фонарем читайте в рубрике "Обустройство".

Работа фонаря

Установленный в отведенном месте фонарь автоматически загорается и гаснет при открывании и закрывании крышки багажника. Он работает на никель-металлгидридных аккумуляторах NiMH.

Продолжительность автономной работы фонаря составляет около 45 минут, а заряжается он во время езды.

i При замене аккумуляторов в фонаре строго соблюдайте полярность. Никогда не заменяйте аккумуляторы батарейками.

Оборудование салона

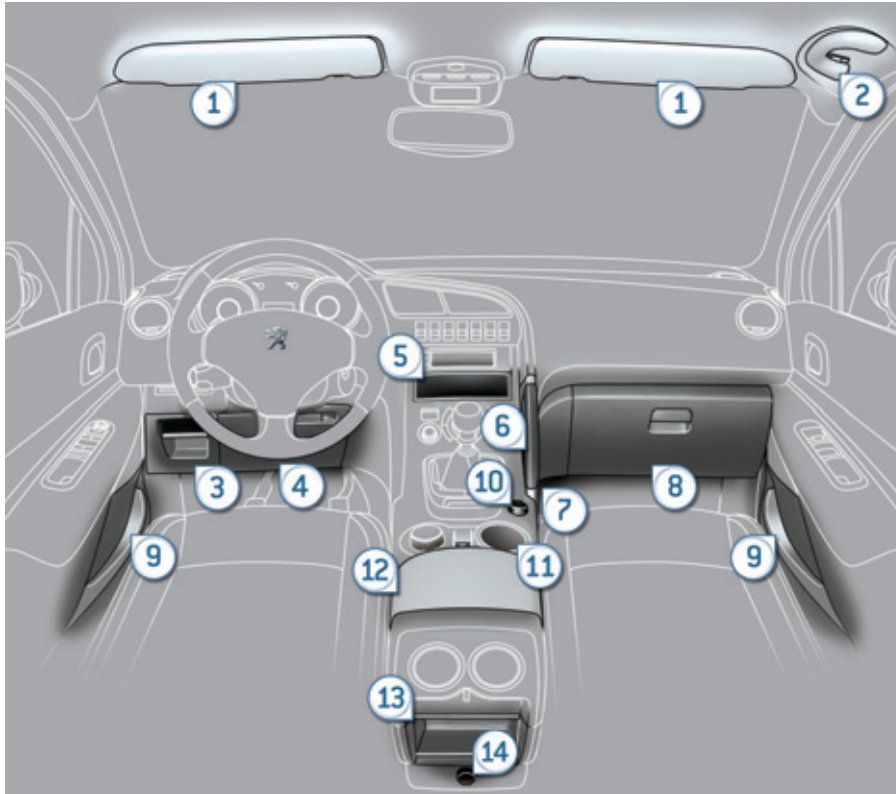

1. Противосолнечный козырек
2. Поручень с крючком для одежды
3. Лоток для мелких предметов
4. Лоток под рулевой колонкой
5. Отделение для вещей
6. Ручка на консоли
7. Карман с сеткой
8. Перчаточный ящик с подсветкой
9. Дверной карман
10. Передняя розетка 12 В (120 Вт)
11. Держатель банок с напитком
12. Передний подлокотник с лотком
13. Вещевое отделение
14. Задняя розетка 12 В (120 Вт)

Противосолнечные козырьки

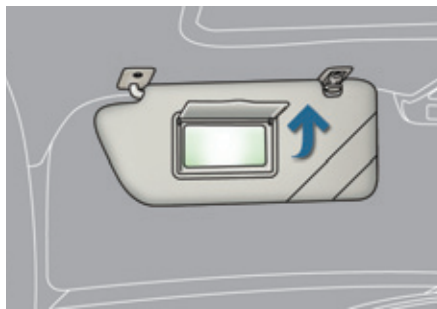

Козырьки защищают от бьющих в лицо прямых и боковых солнечных лучей; на них имеется косметическое зеркало с подсветкой.

- ☞ Включите зажигание и поднимите закрывающую зеркало крышку; подсветка зеркала включится автоматически.

На козырьке имеется карман для хранения различных талонов, чеков и билетов.

Вещевые ящики для водителя

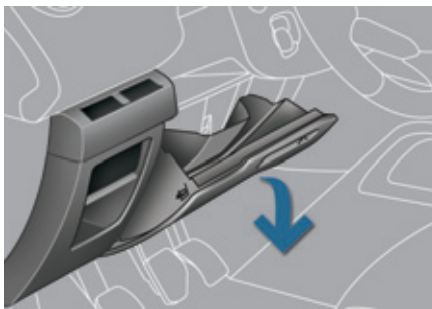

Вещевой ящик

В ящике отведены специальные места для хранения бортовой документации и прочих принадлежностей.

- ☞ Чтобы открыть ящик, потяните за ручку и извлеките его.

Держатели карт

Их можно использовать для хранения проездных талонов или, например, парковочной карточки.

Лотки для мелких вещей

Лоток для хранения мелочи

Перчаточный ящик с подсветкой

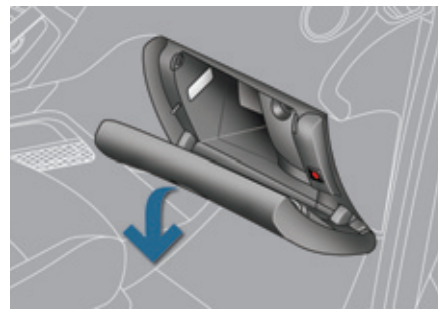

В ящике имеются места для предметов, разъем для переносного аудиоустройства, гнездо для SIM-карты (только с WIP Com 3D), и т.д.

- ☞ Чтобы открыть ящик, приподнимите ручку крышки.

При открывании крышки в ящике загорается плафон подсветки.



Рекомендации по подключению переносного аудиоустройства или установке SIM-карты см. в рубрике "Аудиосистема и система телематики".

Передний подлокотник

Предназначен для использования водителем и пассажиром, находящимся на переднем сиденье.

☞ Приподнимите крышку за левый край.

Лоток



Сюда через вентиляционное сопло подается охлажденный воздух.

WIP Plug - Вход USB

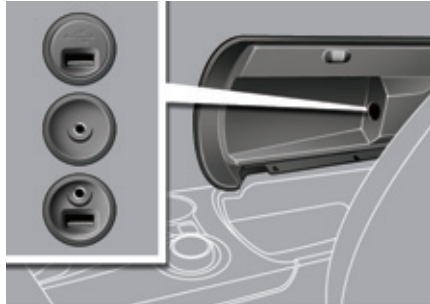

В интерфейсе для подключения устройств имеются входы JACK и/или USB. К нему можно подключить, например, плеер типа iPod® или флеш-карту USB. Через него можно считывать аудиофайлы (mp3, ogg, wma, wav...), которые тут же будут воспроизводиться аудиосистемой автомагнитолы.

Пользуясь подрулевым пультом или кнопками лицевой панели автомагнитолы, Вы можете управлять файлами и просматривать их на многофункциональном дисплее.

Подключенное к порту USB внешнее устройство автоматически подзаряжается.

▶ Подробности об этой системе см. в рубрике "Аудиосистема и телематика".

Розетки 12 В

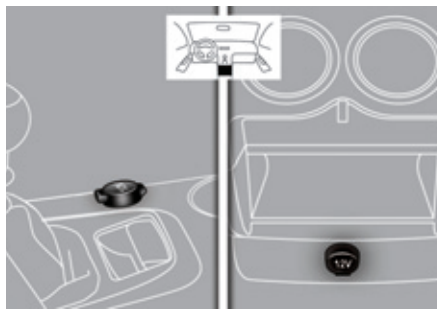

- ☞ Чтобы подключить к прикуривателю электрический прибор, работающий от напряжения 12 вольт (мощностью не более 120 ватт), откройте заглушку прикуривателя и вставьте в него соответствующий штепсель прибора.

Строго соблюдайте требования к мощности подключаемого электроприбора.

Резиновый коврик

Это дополнительный предмет интерьера, служащий для защиты коврового покрытия пола.

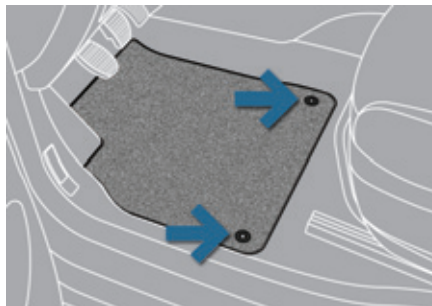

Укладка коврика

Для первой укладки коврика со стороны водителя используйте только те фиксаторы, которые приложены к нему в комплекте.

Остальные коврики просто укладываются на пол.

Снятие

Чтобы снять коврик водителя:

- ☞ отведите сиденье в крайнее заднее положение,
- ☞ открепите фиксаторы,
- ☞ снимите коврик.

Повторная укладка

Чтобы уложить коврик водителя:

- ☞ придайте ковру правильное направление,
- ☞ закрепите его, нажав на фиксаторы,
- ☞ убедитесь, что коврик закреплен прочно.

! Чтобы ничто не мешало свободному перемещению педалей:

- используйте только ту модель коврика, которая в точности становится на имеющиеся в автомобиле фиксаторы. Эти фиксаторы следует использовать в обязательном порядке,
- никогда не кладите под ноги уложенные один на другой коврики.

Коврик, не сертифицированный компанией "Автомобили PEUGEOT", может стеснять доступ к педалям и мешать работе регулятора / ограничителя скорости.

Мультимедиа для задних пассажиров



Эта система позволяет задним пассажирам подключить один-два внешних устройства (переносной аудио или видеоплеер, игровую приставку, DVD-плеер и т.п.). Аудиосигнал передается на две пары беспроводных наушников по каналу Bluetooth®, а видеоизображение передается на два 7-дюймовых дисплея, встроенных в подголовники.

i Система работает только при включенном двигателе.

Описание

Комплект содержит:

- панель управления с разъемами, расположенная на тыльной части центральной консоли,
- два 7-дюймовых дисплея, встроенные в передние подголовники (с чехлами),
- две пары беспроводных наушников по каналу Bluetooth®, работающих на заряжаемых аккумуляторах,
- 12-вольтовое зарядное устройство с двумя выходами для одновременной зарядки обеих пар наушников,

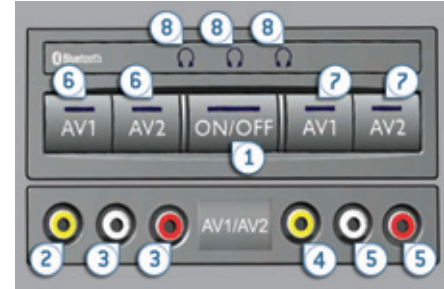

1. Выключатель
2. Вход видеосигнала AV1 (разъем RCA желтого цвета)
3. Вход аудио- и стереосигнала A (разъемы RCA красного и белого цветов)
4. Вход видеосигнала AV2 (разъем RCA желтого цвета)
5. Вход аудио- и стереосигнала B (разъемы RCA красного и белого цветов)
6. Выбор показа на левом экране (AV1 или AV2)
7. Выбор показа на правом экране (AV1 или AV2)
8. Индикаторы включения Bluetooth-наушников (синего цвета)



1. Выключатель экрана
2. Кнопки настройки видеоизображения



Каждая пара наушников снабжена выключателем, индикатором подключения (синего цвета) и переключателем каналов (А или В).

Работа системы



- ☞ Запустите двигатель и подключите переносное аудиоустройство к разъему RCA (напр., AV1 слева).
- ☞ Нажмите на выключатель на панели управления, при этом загорится контрольная лампа и включатся сигнализаторы AV1.
- ☞ Длительно нажмите на выключатель, при этом начнет мигать синий светодиод.
- ☞ Длительно нажмите на выключатель на панели управления - синхронизация с наушниками завершится, после того как синие светодиоды наушников и системы продолжают гореть, не мигая.
- ☞ Пропделайте такую же операцию для второй пары наушников.
- ☞ Нажмите на выключатель экрана, если Вы подключили к системе источник видеосигнала.
- ☞ Включите проигрывание с переносного устройства.

- ☞ В любой момент можно сменить источник видеосигнала (пользуясь кнопками 6 или 7 на панели управления: при этом загорится индикатор выбранного источника), а также аудиосигнала (при помощи переключателя на наушниках).

! К системе можно подключить и третью пару наушников Bluetooth (в поставку не входит).

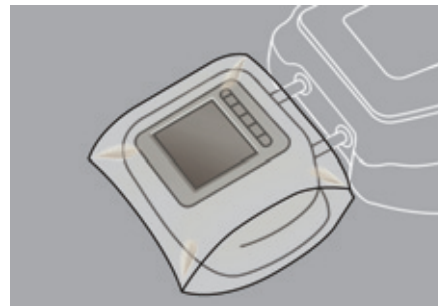

i Если сиденье переднего пассажира приведено в положение "столик", рекомендуется надеть на экран защитный чехол. Такими чехлами можно также прикрывать видеодисплей.

Ящики под сиденьями заднего ряда

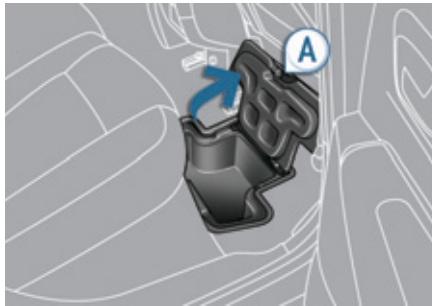

В зависимости от комплектации, автомобиль может быть оборудован вещевыми ящиками, расположенными в полу под ногами перед задними боковыми сиденьями. Доступ к ним открывается через крышки на фиксаторах, снабженные ручкой **A**.

Задний подлокотник

Предназначен для использования пассажирами, находящимися на заднем сиденье.



☞ Опустите подлокотник, с ним Вам будет комфортнее.
В него можно поставить две банки с напитком.

Люк для перевозки лыж

Устройство, позволяющее перевозить длинномерные предметы.



Как открыть люк

- ☞ Опустите задний подлокотник.
- ☞ Потяните книзу за ручку крышки люка.
- ☞ Опустите крышку.
- ☞ Предметы следует укладывать со стороны багажного отделения.

Панорамная крыша

Ваш автомобиль оборудован панорамной крышей, выполненной из тонированного стекла, способствующего улучшению освещенности и зрительного комфорта в салоне автомобиля. Стекло закрывается многостворчатой шторкой с электрическим приводом, способствующей улучшению микроклимата и акустики в салоне автомобиля.

Шторка с импульсным электрическим приводом



Шторку можно закрывать как в ручном, так и в автоматическом режиме.

Ручной режим

- ☞ Потяните, либо нажмите на выключатель **A**, не преодолевая при этом точку сопротивления. Шторка остановится, как только Вы отпустите выключатель.



Автоматический режим

- ☞ Потяните, либо нажмите на выключатель **A**, преодолев точку сопротивления. При первом нажатии шторка полностью открывается или закрывается. При втором нажатии шторка останавливается.

Автоматическая защита от заземления

Если при закрывании в автоматическом режиме, либо в конце хода шторка встречает препятствие, она останавливается и частично отходит назад.

Инициализация: в случае прерывания питания привода шторки во время ее движения необходимо перепрограммировать функцию автоматической защиты от заземления.

- ☞ Нажмите и не отпускайте выключатель вплоть до полного закрытия шторки.

- ☞ Удерживайте нажатие не менее 3 секунд. После этого слегка ощутимое движение шторки будет означать, что инициализация проведена успешно.

I В случае самопроизвольного открывания люка во время его закрывания, необходимо, как только он остановится, проделать следующее.

- ☞ Потяните и не отпускайте клавишу выключателя вплоть до полного открытия шторки.
- ☞ Нажмите и не отпускайте выключатель вплоть до полного закрытия шторки.

Во время выполнения этих операций функция защиты от заземления не работает.

! В случае заземления перемещающейся шторкой, немедленно включите ее обратный ход, нажав на соответствующую клавишу. Если водитель включает привод шторки, ему следует проследить за тем, чтобы в этот момент никто не препятствовал ее свободному перемещению.

Водитель обязан следить за тем, чтобы пассажиры правильно пользовались шторкой вентиляционного люка. Не выпускайте из внимания детей во время перемещения шторки.

Обустройство багажного отделения

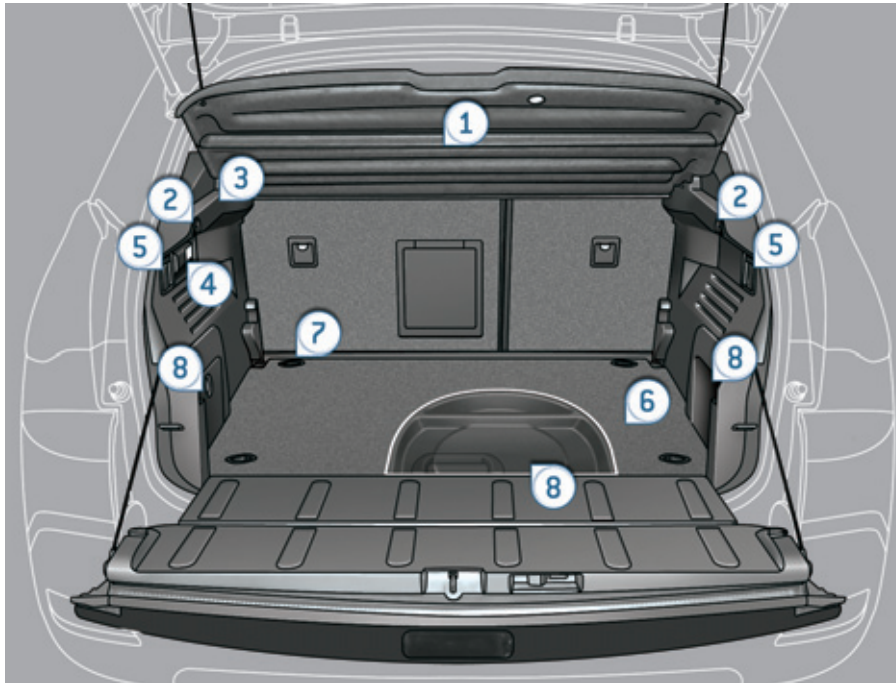

1. Задняя шторка багажного отделения
2. Крючки
3. Розетка 12 В (120 Вт)
4. Переносная лампа-фонарь
5. Рукоятки механизма складывания задних сидений
6. Подвижный пол багажного отделения (трехпозиционный)
7. Напольные багажные кольца
8. Ящики для вещей

Шторка багажного отделения

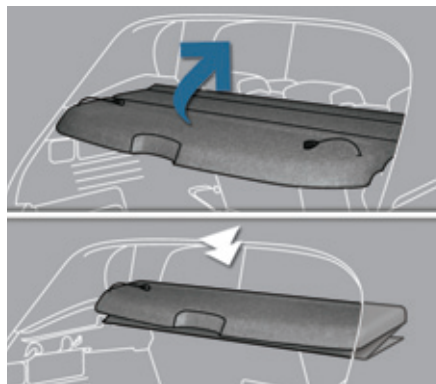

Шторка состоит из трех складных секций.

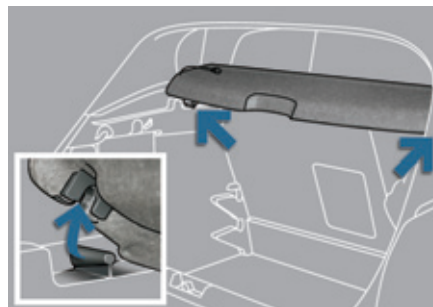

Чтобы ее свернуть:

- ☞ отцепите оба шнура,
- ☞ сложите ее "гармошкой", отодвинув до задних сидений.

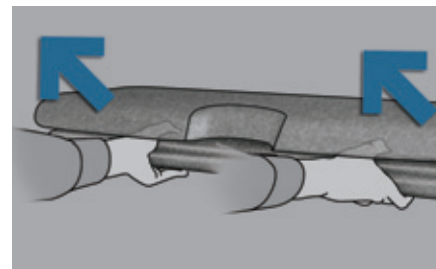

Чтобы ее снять:

- ☞ сложите ее, как указано выше,
- ☞ снимите с фиксаторов с левой и правой сторон, слегка нажав снизу,
- ☞ возьмитесь, как показано на рисунке, и потяните к себе.

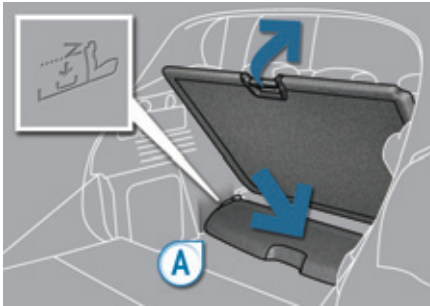

Чтобы убрать шторку в переднюю часть багажника:

- ☞ снимите ее, как указано выше,
- ☞ наклоните пол,
- ☞ уложите шторку в отведенное для нее место (углубление **A**) в передней части багажного отделения,
- ☞ переведите пол в среднее положение - это защитит шторку от повреждения.

Установка шторки на место:

- ☞ достаньте шторку и, удерживая ее обеими руками, установите на опоры,
- ☞ разверните ее до самых стоек багажного отсека,
- ☞ зацепите оба шнура,
- ☞ при необходимости, надавите на шторку с левой и правой сторон, чтобы она прочно стала на фиксаторы.

Крючки

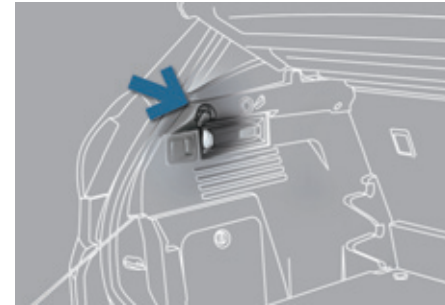

На такой крючок можно повесить хозяйственную сумку.

i При замене колеса

К крючкам можно подвесить на двух шпатах коврик пола багажного отсека, чтобы легче достать запасное колесо.

Электрическая розетка 12 В



- ☞ Для подключения электроприбора, рассчитанного на напряжение 12 В (мощностью не более 120 Вт), снимите заглушку и вставьте в розетку соответствующий адаптер.
- ☞ Поверните ключ в положение "Зажигание".

Сетка для закрепления багажа



Прицепив сетку (дополнительный аксессуар) к кольцам на подвижном полу, можно предохранить багаж от смещения. Не превышайте нагрузки, указанные сбоку багажника для различных положений пола. По соображениям безопасности на случай экстренного торможения, рекомендуется укладывать тяжелые предметы на полу как можно ближе к спинке заднего сиденья.

Отделение для вещей



- ☞ Для доступа к этому отделению, приподнимите коврик багажного отсека и зацепите оба шнура за крючки.
- В зависимости от комплектации, в нем предусмотрены места для хранения:
- комплекта запасных ламп,
 - медицинской аптечки скорой помощи,
 - комплекта принадлежностей для устранения прокола в шине,
 - двух знаков аварийной остановки,
 - и т.д.

Подвижный пол багажника

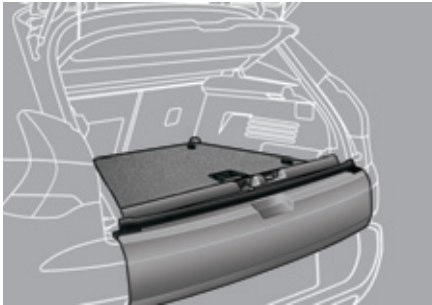

Пол багажника может принимать одно из трех положений, позволяющих оптимизировать погрузочное пространство благодаря наличию боковых кронштейнов:

- Верхний уровень (не более 50 кг): пол доходит до края закрытого нижнего борта. В багажнике можно разместить грузы, имея еще и закрытое отделение.
- Средний уровень (не более 100 кг): пол находится на уровне открытого нижнего борта. Ровный пол багажного отделения доходит до передних сидений при убранных задних.
- Нижний уровень (не более 150 кг): вместимость багажного отделения максимальна. (кроме модификаций с полноразмерным запасным колесом).

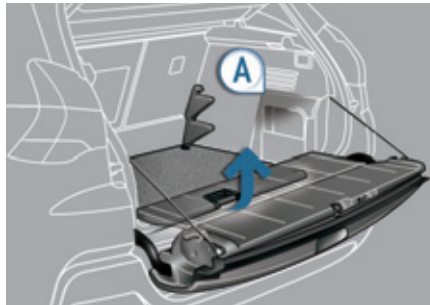

Поднятие пола на верхний уровень:

- ☞ Переместите пол до конца вперед и, пользуясь опорами А, переведите пол в желаемое положение.

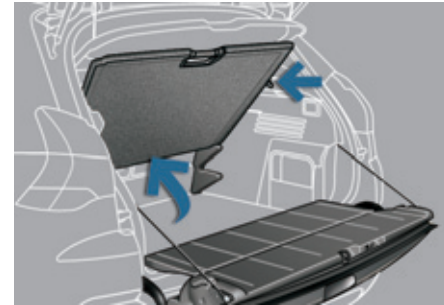

Установка пола в наклонное положение:

- ☞ Из верхнего положения поднимите пол к полке багажника.
- ☞ Можно пропустить обе убирающиеся опоры, а затем снова установить пол на них.

На полу имеется четыре проушины для закрепления грузов, при этом необходимо соблюдать ограничения, касающиеся их массы (в багажнике).

Переносной фонарь

Расположенный на стенке багажного отсека фонарь служит для освещения багажного отделения и его же можно использовать в качестве переносной лампы.

- ⓘ О пользовании фонарем читайте в рубрике "Обзорность".

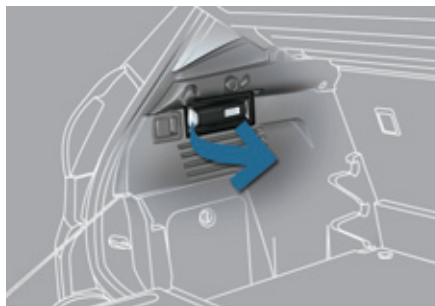

Работа фонаря

Фонарь работает на никель-металлгидридных аккумуляторах NiMH. Продолжительность автономной работы фонаря в режиме переносной лампы составляет около 45 минут, а заряжается он во время езды.

- ! При замене аккумуляторов в фонаре строго соблюдайте полярность. Никогда не заменяйте аккумуляторы батарейками.

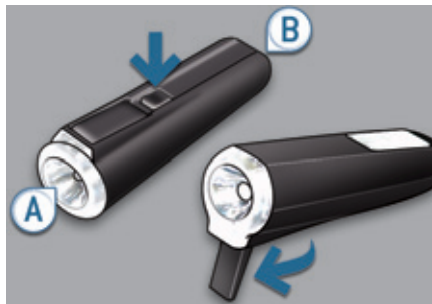

Пользование фонарем

- ☞ Снимите его с кронштейна, взявшись за фонарь **A** сбоку.
- ☞ Выключатель расположен на тыльной стороне фонаря.
- ☞ На тыльной стороне имеется складная подставка, развернув которую фонарь можно поставить или приподнять - например, при замене колеса.

Установка фонаря на место

- ☞ Уберите фонарь на место, вставив его узкую часть **B** в кронштейн. При этом он погаснет автоматически, если вы не погасили его сами.

- i Если фонарь станет с перекосом, его аккумуляторы не будут заряжаться и он не будет загораться при открытии багажника.

Задние боковые шторы

Установленные на задних окнах шторы предназначены для защиты находящихся на задних сиденьях малолетних детей от солнца.

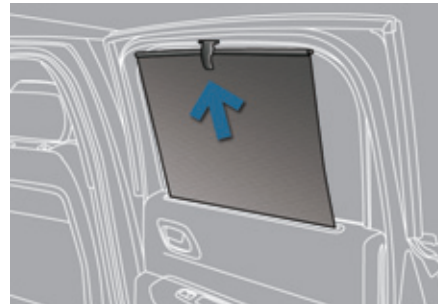

- ☞ Закрывать штору следует, потянув за расположенный по центру язычок.
- ☞ Положение шторы фиксируется застежкой, цепляющейся за крючок.

Общая информация о детских креслах

При разработке автомобиля специалисты PEUGEOT уделили много внимания проблеме безопасной перевозки детей, но безопасность Ваших детей также зависит и от Вас.

Для надлежащего обеспечения безопасности детей соблюдайте следующие рекомендации:

- в соответствии с европейским законодательством, **все дети моложе 12 лет, либо ростом менее 1 м 50 см должны перевозиться в специальных детских креслах, прошедших сертификацию на соответствие нормам безопасности, учитывающих их весовые показатели** и устанавливаемых на сиденьях, оборудованных ремнями безопасности или креплениями ISOFIX*,
- по статистике, для безопасной перевозки детей лучше использовать задние сиденья автомобиля,
- детей весом менее 9 кг перевозите только в положении "спинкой вперед" как на переднем сиденье, так и на заднем.

i Специалисты PEUGEOT рекомендуют размещать детей на задних боковых сиденьях автомобиля:

- "спинкой вперед" до достижения ими 3-летнего возраста,
- "лицом вперед" после достижения ими 3-летнего возраста.

* В каждой стране перевозка детей в автомобиле регламентируется действующим в ней собственным законодательством. Читайте правила, принятые в Вашей стране.

Установка детского кресла на переднем сиденье



"Спинкой вперед"

При размещении детского кресла "спинкой вперед" на **сиденье переднего пассажира** установите штатное сиденье в крайнее заднее положение продольной регулировки, максимально поднимите его и выпрямите спинку.

Обязательно отключите подушку безопасности пассажира. В противном случае **надувшаяся подушка безопасности может привести к тяжелому травмированию или гибели ребенка.**



"Лицом вперед"

При размещении детского кресла "лицом вперед" на **сиденье переднего пассажира** установите штатное сиденье в крайнее заднее положение продольной регулировки, максимально поднимите его и выпрямите спинку. Не отключайте подушку безопасности пассажира.

- i** Убедитесь, что ремень безопасности надежно натянут. Если сиденье снабжено опорной стойкой, убедитесь, что она прочно стоит на полу. В случае необходимости отрегулируйте положение сиденья пассажира.



Сиденье пассажира в крайнем верхнем положении и максимально отодвинуто назад.

Отключение подушки безопасности пассажира

! Никогда не устанавливайте удерживающие системы для перевозки ребенка "спинкой вперед" на сиденье с неотключенной фронтальной подушкой безопасности. Это может привести к гибели или травмированию ребенка.



Отключение подушки безопасности пассажира ("OFF")

Этикетки с этим указанием наклеены на противосолнечный козырек пассажира с обеих сторон. Согласно действующей регламентации, это предупреждение помещено на двух следующих страницах на всех необходимых языках.

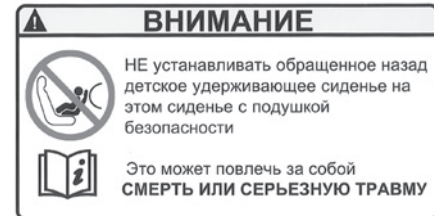
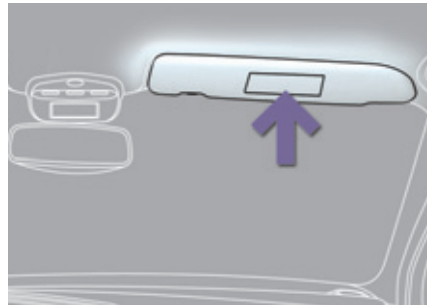

▶ Подробную информацию об отключении подушки безопасности читайте в рубрике "Подушки безопасности".

AR	لا يجب أبدا تركيب نظام لإجلال الطفل الوجه باتجاه الورا على مقعد سيارة مجهز بوسادة أمان هوائية أمامية مغلقة، فقد يؤدي هذا إلى التسبب بموت الطفل أو بإصابات خطيرة لديه .
BG	НИКОГА НЕ инсталирайте детско столче на седалка с АКТИВИРАНА предна ВЪЗДУШНА ВЪЗГЛАВНИЦА. Това можеда причини СМЪРТ или СЕРИОЗНО НАРАНЯВАНЕ на детето.
CS	NIKDY neumistujte dětské zádržné zařízení orientované směrem dozadu na sedadlo chráněné AKTIVOVANÝM čelním AIRBAGEM. Hrozí nebezpečí SMRTI DÍTĚTE nebo VÁŽNĚHO ZRANĚNÍ.
DA	Brug aldrig en bagudvendt barnestol på et sæde der er beskyttet af en aktiv airbag. Død eller alvorlig skade på barnet kan forekomme.
DE	Verwenden Sie NIEMALS einen Kindersitz oder Babyschale gegen die Fahrtrichtung bei AKTIVIERTEM Airbag, TOD oder ERNSTHAFTE VERLETZUNGEN können die Folge sein.
EL	Μη χρησιμοποιείτε ΠΟΤΕ παιδικό κάθισμα με την πλάτη του προς το εμπρός μέρος του αυτοκινήτου, σε μια θέση που προστατεύεται από ΜΕΤΩΠΙΚΟ αερόσακο που είναι ΕΝΕΡΓΟΣ. Αυτό μπορεί να έχει σαν συνέπεια το ΘΑΝΑΤΟ ή το ΣΟΒΑΡΟ ΤΡΑΥΜΑΤΙΣΜΟ του ΠΑΙΔΙΟΥ
EN	NEVER use a rearward facing child restraint on a seat protected by an ACTIVE AIRBAG in front of it, DEATH or SERIOUS INJURY to the CHILD can occur
ES	NO INSTALAR NUNCA EL SISTEMA DE RETENCIÓN PARA NIÑOS DE ESPALDAS AL SENTIDO DE LA CIRCULACIÓN SOBRE UN ASIENTO PROTEGIDO CON UN COJÍN INFLABLE FRONTAL (AIRBAG) ACTIVADO. ESTO PUEDE CAUSAR LA MUERTE DEL BEBE O HERIRLO GRAVEMENTE.
ET	Ärge kasutage kunagi lapse turvatooli seljaga sõidusuunas sõiduki istmel mis on kaitstud AKTIVEERITUD TURVAPADJAGA. See võib põhjustada lapsele RASKEID VIGASTUSI või SURMA.
FI	ÄLÄ KOSKAAN aseta lapsen turvaistuinta selkää ajosuuntaan istuimelle, jonka edessä suojana on käyttöön aktivoitu TURVATYYNY. Sen laukeaminen voi aiheuttaa LAPSEN KUOLEMAN tai VAKAVAN LOUKKAANTUMISEN.
FR	NE JAMAIS installer de système de retenue pour enfants faisant face vers l'arrière sur un siège protégé par un COUSSIN GONFLABLE frontal ACTIVÉ. Cela peut provoquer la MORT de l'ENFANT ou le BLESSER GRAVEMENT
HR	NIKADA ne postavljati dječju sjedalicu leđima u smjeru vožnje na sjedalo zaštićeno UKLJUČENIM prednjim ZRAČNIM JASTUKOM. To bi moglo uzrokovati SMRT ili TEŠKU OZLJEDU djeteta.
HU	SOHA ne használjon menetiránynak háttal beszerelt gyermekülést olyan ülésen, amely AKTÍVÁLT ÁLLAPOTÚ (BEKAPCSOLT) FRONTLÉGSZÁKKAL van védve. Ez a gyermek halálát vagy súlyos sérülését okozhatja.
IT	NON installare MAI seggiolini per bambini posizionati in senso contrario a quello di marcia su un sedile protetto da un AIRBAG frontale ATTIVATO. Ciò potrebbe provocare la MORTE o FERITE GRAVI al bambino.
LT	NIEKADA neįrenkite vaiko prilaikymo priemonės su atgal atgręžtu vaiku ant sėdynės, kuri saugoma VEIKIANČIOS priekinės ORO PAGALVĖS. Išsiskleidus oro pagalvei vaikas gali būti MIRTINAI arba SUNKIAI TRAUMUOTAS.
LV	NAV PIĒLAUJAMS uzstādīt uz aizmuguri vērstu bērnu sēdekļīti priekšējā pasažiera vietā, kurā ir AKTIVIZĒTS priekšējais DROŠĪBAS GAISA SPĪLVENS. Tas var izraisīt BĒRNA NĀVI vai radīt NOPIETNUS IEVAINOJUMUS.

MT	Qatt m'ghandek thalli tifel/tifla marbut f'siggu dahru lejn l-Airbag attiva, ghalix tista' tikkawza korrimment serju jew anke mewt lit-tifel/tifla
NL	Plaats NOOIT een kinderzitje met de rug in de rijrichting op een zitplaats waarvan de AIRBAG is INGESCHAKELD. Bij het afgaan van de airbag kan het KIND ERNSTIG OF DODELIJK GEWOND raken.
NO	Installer ALDRI et barnesete med ryggen mot kjøreretningen i et sete som er beskyttet med en frontal AKTIVERT KOLLISJONSPUTE, BARNET risikerer å bli DREPT eller HARDT SKADET.
PL	NIGDY nie instalować fotelika dziecięcego w pozycji «tyłem do kierunku jazdy» na siedzeniu wyposażonym w CZOŁOWĄ PODUSZKĘ POWIETRZNAJĄ w stanie AKTYWNYM. W przeciwnym razie dziecko narażone będzie na ŚMIERĆ lub BARDZO POWAŻNE OBRAŻENIA CIAŁA w momencie wyzwolenia poduszki powietrznej
PT	NUNCA instale um sistema de retenção para crianças de costas para a estrada, num banco protegido por um AIRBAG frontal ACTIVADO. Esta instalação poderá provocar FERIMENTOS GRAVES ou a MORTE da CRIANÇA.
RO	Nu instalati NICIODATA un sistem de retinere pentru copii, dispus cu spatele in directia de mers, pe un loc din vehicul protejat cu AIRBAG frontal ACTIVAT. Aceasta ar putea provoca MOARTEA COPILULUI sau RANIREA lui GRAVA.
RU	ВО ВСЕХ СЛУЧАЯХ ЗАПРЕЩАЕТСЯ использовать обращенное назад детское удерживающее устройство на сиденье, защищенном ФУНКЦИОНИРУЮЩЕЙ ПОДУШКОЙ БЕЗОПАСНОСТИ, установленной перед этим сиденьем. Это может привести к ГИБЕЛИ РЕБЕНКА или НАНЕСЕНИЮ ЕМУ СЕРЬЕЗНЫХ ТЕЛЕСНЫХ ПОВРЕЖДЕНИЙ
SK	NIKDY nepoužívajte na prednom sedadle chránenom AKTÍVNÝM AIRBAGOM detské zadržiavacie zariadenie umiestnené v proti smere jazdy. Môže to spôsobiť SMŔŤ, alebo VÁŽNE ZRANENIE DIEŤAŤA.
SL	NIKOLI ne nameščajte otroškega sedeža s hrbtom v smeri vožnje, če je VARNOSTNA BLAZINA pred sprednjim sopotnikovim sedežem AKTIVIRANA. Takšna namestitve lahko povzroči SMRT OTROKA ali HUDE POŠKODBE.
SR	NIKADA ne koristite dečje sedišta koje se okreće unazad na sedištu zaštićenim AKTIVNIM VAZDUŠNIM JASTUKOM ispred njega, jer mogu nastupiti SMRT ili OZBILJNA POVREDA DETETA.
SV	Använd ALDRIG en bakåtvänd barnstol i ett säte skyddat av en AKTIV AIRBAG framför det. Det kan orsaka ALLVARLIGA eller DÖDLIGA skador på barnet.
TR	KESİNLKLE HAVA YASTIĞI AKTİF olan ön koltuğa yüzü arkaya dönük bir çocuk koltuğu yerleştirmeyiniz. Bu ÇOCUĞUN ÖLMESİNE veya ÇOK AĞIR YARALANMASINA sebep olabilir.

Установка детского кресла на заднем сиденье

"Спинкой вперед"

При размещении детского кресла "спинкой вперед" **на заднем сиденье** передвиньте переднее сиденье вперед и выпрямите его спинку так, чтобы кресло, установленное "спинкой вперед", не касалось его.

"Лицом вперед"

При размещении детского кресла "лицом вперед" **на заднем сиденье** передвиньте переднее сиденье вперед и выпрямите его спинку так, чтобы усаженный в кресле "лицом вперед" ребенок не касался его ногами.

Установка детских кресел с опорной стойкой

При установке детских кресел с опорной стойкой (или на опорной ножке) следует помнить о мерах предосторожности. Нужно, например, учитывать наличие вещевых ящиков в полу перед задними боковыми сиденьями.

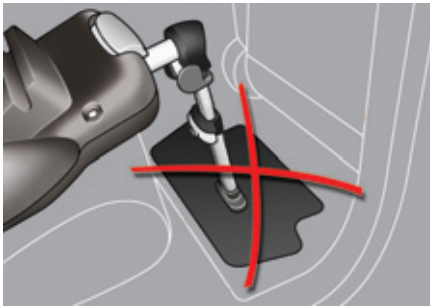

! Нельзя устанавливать опорную стойку на крышку вещевого ящика, так как в случае резкого толчка она может проломиться. Если положение ножки регулируется, кресло можно установить двумя другими способами, которые мы рекомендуем. В полу перед задним средним сиденьем нет вещевого ящика. Здесь можно устанавливать детское кресло с опорной стойкой - и на креплениях ISOFIX, и закрепляемое трехточечным ремнем безопасности.

Установка стойки на дно вещевого ящика

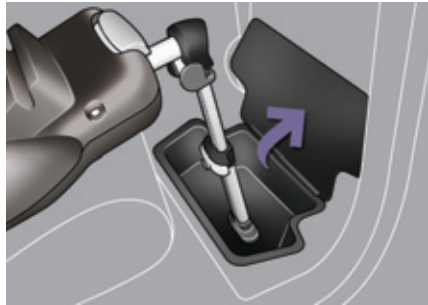

Если длина стойки позволяет, ее можно опустить на дно вещевого ящика. Перед этим освободите ящик от всех находящихся в нем предметов.

Установка стойки рядом с крышкой ящика

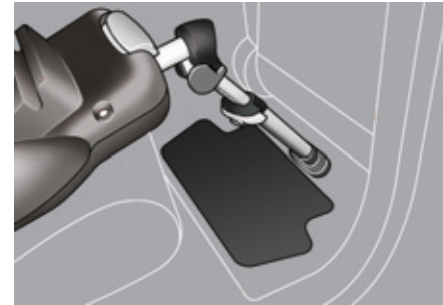

Другой способ, если длина стойки позволяет и ее можно устанавливать под углом (при полном соблюдении рекомендаций инструкции по установке кресла), - установить ее так, чтобы она опиралась на пол рядом с крышкой ящика. При необходимости, отрегулируйте продольное положение передних или задних штатных сидений так, чтобы стойка детского кресла могла прочно опираться на пол, а не на крышку.

! В случае невозможности установить детское кресло на опорной стойке, как описано в том и другом случае, откажитесь от его размещения на этом месте.

Детские сиденья, рекомендованные PEUGEOT

Компания "Автомобили PEUGEOT" предлагает широкий выбор детских кресел из своего каталога, которые можно закреплять при помощи трехточечного ремня безопасности.

Группа 0+: от новорожденных до 13 кг	Группа 1: от 9 до 18 кг
 <p data-bbox="443 354 788 455">L1 Кресло "RÖMER/BRITAX Baby-Safe Plus". Устанавливается "спинкой вперед".</p>	 <p data-bbox="1174 380 1433 428">L2 "RÖMER Duo Plus ISOFIX".</p>
Группы 2 и 3: от 15 до 36 кг	
 <p data-bbox="469 614 762 742">L5 Кресло "KLIPPAN Optima". С возраста около 6 лет (22 кг) следует использовать только подушку-бустер.</p>	 <p data-bbox="1126 599 1485 753">L6 "RÖMER KIDFIX". Может устанавливаться на штатные крепления ISOFIX автомобиля. Ребенок должен быть пристегнут ремнем безопасности.</p>

Установка детских кресел, закрепляемых ремнем безопасности

В соответствии с европейской регламентацией, приведенная таблица дает представление о возможности размещения детских кресел, закрепляемых ремнем безопасности и сертифицированных как "универсальные" (а) в зависимости от весовой группы ребенка и места установки в салоне автомобиля.

Место	Весовая группа и примерный возраст			
	Менее 13 кг (Группы 0 (b) и 0+) От рождения до ≈ 1 года	От 9 до 18 кг (Группа 1) От 1 года до ≈ 3 лет	От 15 до 25 кг (Группа 2) От 3 до ≈ 6 лет	От 22 до 36 кг (Группа 3) От 6 до ≈ 10 лет
Сиденье переднего пассажира (с) с повышающей подушкой 	U (R)	U (R)	U (R)	U (R)
Сиденье переднего пассажира (с) без повышающей подушки 	X	X	X	X
Задние боковые сиденья 	U*	U*	U*	U*
Заднее среднее сиденье 	L1	L2	L5, L6	L5, L6

а: универсальное детское кресло, которое может устанавливаться в любом автомобиле с использованием ремня безопасности.

б: группа 0, от рождения до 10 кг. Колыбели и кровати для автомобилей не могут устанавливаться на переднем пассажирском сиденье.

с: перед тем, как разместить ребенка на этом месте, ознакомьтесь с правилами, действующими в Вашей стране.

U: сиденье, адаптированное под установку детского кресла при помощи ремня безопасности и сертифицированного как "универсальное", для перевозки "спинкой вперед" и/или "лицом вперед".

U (R): то же, что и **U**, устанавливается на штатное сиденье, которое следует поднять на максимальную высоту и отодвинуть в крайнее заднее положение.

L-: на этом месте допускается устанавливать только указанные детские кресла (в зависимости от страны, в которую поставляется автомобиль).

X: сиденье, не приспособленное для установки детского кресла указанной весовой категории.

* При установке детских кресел с **опорной стойкой** (или на опорной ножке) следует помнить о мерах предосторожности. Подробности читайте в рубрике "Установка детских кресел с опорной стойкой".

Крепления "ISOFIX"

Ваш автомобиль сертифицирован в соответствии с **последними нормативами** и требованиями, предъявляемыми к системе ISOFIX. Сиденья, представленные ниже, оборудованы креплениями ISOFIX, отвечающими требованиям этих нормативов:

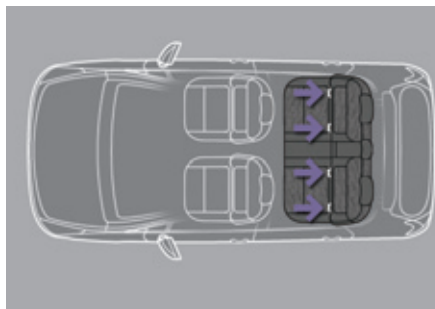

Конструктивно они состоят из трех проушин, имеющих на каждом сиденье:

- двух проушин **A**, расположенных между спинкой и подушкой штатного сиденья автомобиля и помеченных маркировкой,
- скрытой сверху за спинкой кресла проушины **B**, называемой "**TOP TETHER**", служащей для закрепления верхней лямки. Она помечена маркировкой.

К расположенной за спинкой проушине "top tether" прикрепляется верхняя лямка детских кресел, на которых она имеется. Она ограничивает опрокидывание кресла вперед в случае фронтального столкновения.

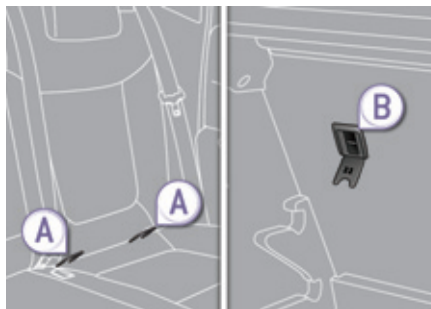

Конструкция замков "ISOFIX" обеспечивает надежную, прочную и быструю установку кресла для перевозки ребенка в Вашем автомобиле.

Детские кресла "ISOFIX" оборудованы двумя замками, легко входящими в зацепление с двумя проушинами **A**.

Некоторые из них оборудованы также **верхней ляжкой**, которая крепится к проушине **B**.

Чтобы прикрепить детское кресло к проушине "**TOP TETHER**":

- снимите и уберите передний подголовник перед установкой детского кресла на этом месте (установите его обратно после снятия детского кресла),
- открепите кожу проушины "**TOP TETHER**", поддев его под выемку,
- протяните лямку детского кресла за спинкой сиденья так, чтобы она прошла посередине между стержнями подголовника,
- прикрепите верхнюю лямку к проушине **B**,
- натяните верхнюю лямку.

i Небрежная установка детского кресла в автомобиле снижает надежность защиты ребенка в случае ДТП. Строго соблюдайте предписания по монтажу, содержащиеся в руководстве по установке, приложенному к детскому креслу.

! О возможности установки детских кресел "ISOFIX" в Вашем автомобиле читайте в сводной таблице.

Детское кресло ISOFIX

Рекомендовано PEUGEOT и сертифицировано для Вашего автомобиля

Детское кресло ISOFIX с системой TOP TETHER

"RÖMER Duo Plus ISOFIX"
(типоразмер B1)

Группа 1: от 9 до 18 кг



Для перевозки ребенка только "лицом вперед".
Прикрепляется к проушинам **A**, а также к проушине **B**,
называемой TOP TETHER, при помощи верхней лямки.
Устанавливается для перевозки в трех положениях: сидячем, полулежачем и лежачем.

7

- i** Это кресло можно устанавливать и на сиденьях, не оборудованных креплениями ISOFIX. В этом случае его следует обязательно прикреплять к штатному сиденью автомобиля трехточечным ремнем безопасности. Отодвиньте переднее сиденье автомобиля так, чтобы ноги ребенка не касались его спинки. **Следуйте указаниям по установке детских кресел, содержащимся в инструкциях изготовителя.**

Сводная таблица размещения детских кресел ISOFIX

В соответствии с европейской регламентацией, приведенная здесь таблица дает представление о возможности размещения детских кресел ISOFIX на штатных сиденьях автомобиля, оборудованных замками ISOFIX.

Типоразмер универсальных и полууниверсальных детских кресел ISOFIX, обозначаемый буквами от **A** до **G**, указывается на самом кресле рядом с логотипом ISOFIX.

	Вес ребенка/примерный возраст									
	Менее 10 кг (группа 0) До 6 месяцев		Менее 10 кг (группа 0) Менее 13 кг (группа 0+) До 1 года			От 9 до 18 кг (группа 1) От 1 до 3 лет				
Тип кресла ISOFIX	Колыбель		"спинкой вперед"			"спинкой вперед"		"лицом вперед"		
Типоразмер ISOFIX	F	G	C	D	E	C	D	A	B	B1
Переднее пассажирское сиденье 	X		X			X		X		
Задние боковые сиденья 	X		IL-SU*			IL-SU*		IUF * IL-SU*		
Заднее среднее сиденье 	X		X			X		X		

IUF: сиденье, адаптированное под установку универсального детского кресла "Isofix Universe" для перевозки "лицом вперед", оборудованное верхней лямкой.

IL-SU: сиденье, адаптированное под установку полууниверсального детского кресла "Isofix Semi-Universal":

- для перевозки ребенка в положении "лицом вперед" с опорной стойкой или "спинкой вперед" с верхней лямкой,
- "лицом вперед" с опорной стойкой,
- в колыбели с верхней лямкой или с опорной стойкой.

Крепление кресла при помощи верхней лямки описано в рубрике "Крепления Isofix".

X: сиденье не адаптированное для установки на нем детского кресла или колыбели, относящихся к указанной весовой группе.

* При установке детских кресел с **опорной стойкой** (или на опорной ножке) следует помнить о мерах предосторожности. Подробности читайте на стр. "Установка детских кресел с опорной стойкой".

Рекомендации по правильной установке детского кресла

! Небрежная установка детского кресла в автомобиле снижает надежность защиты ребенка в случае столкновения. Не забывайте пристегивать ремни безопасности или лямки детского кресла так, **чтобы они плотно прилегали** к его телу, даже при переездах на короткие расстояния.

Для оптимальной установки детского кресла для перевозки "лицом вперед" необходимо, чтобы его спинка располагалась как можно ближе к спинке штатного сиденья автомобиля и, по возможности, касалась его. Необходимо снять подголовник перед тем как установить детское кресло со спинкой на сиденье пассажира.

Уберите подголовник в надежное место или закрепите его так, чтобы он не превратился в стремительно летящий "снаряд" в случае резкого торможения. После снятия детского кресла верните подголовник на место.

Ребенок на переднем сиденье

В каждой стране действуют свои, местные, правила перевозки детей на передних сиденьях. Изучите законы, принятые в Вашей стране.

Сразу отключайте подушку безопасности переднего пассажира при установке на его сиденье детского кресла "спинкой вперед". Если этого не сделать, надувшаяся в случае аварии подушка может нанести тяжелую травму или привести к гибели ребенка.

Установка сиденья-бустера

Верхняя ветвь ремня должна проходить по плечу ребенка, не затрагивая область шеи. Убедитесь, что нижняя ветвь ремня безопасности расположена на бедрах ребенка.

Специалисты компании PEUGEOT рекомендуют Вам воспользоваться бустером со спинкой и пазом, направляющим ленту ремня по плечу.

В целях безопасности, не оставляйте:

- ребенка или детей в автомобиле одних без присмотра,
- ребенка или животное в автомобиле с закрытыми окнами, если он стоит на солнце,
- ключи в автомобиле в доступном для детей месте.

Во избежание случайного открывания детьми задних дверей пользуйтесь устройством блокировки дверных замков. Не следует опускать стекла окон задних дверей более, чем на треть.

Для защиты детей от солнечных лучей установите на задних боковых окнах шторы.

"Детская" блокировка замков с механическим приводом

Система механической блокировки замков для предотвращения случайного отпирания задних дверей из салона.

Выключатели блокировки расположены на торцах задних дверей.

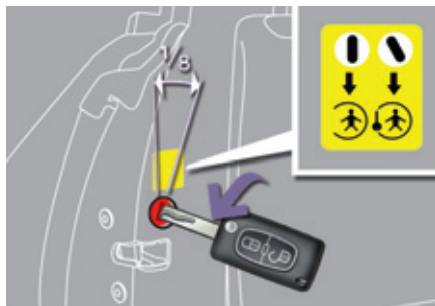

Включение блокировки

- ☞ Поверните красный выключатель ключом зажигания на 1/8 оборота как показано на наклейной на дверь этикетке.

Убедитесь, что блокировка включена.

Выключение блокировки

- ☞ Поверните красный выключатель ключом зажигания на 1/8 оборота.

"Детская" блокировка замков с электроприводом

Система дистанционной блокировки замков и стеклоподъемников предназначена для предотвращения случайного отпирания задних дверей и открывания окон из салона.

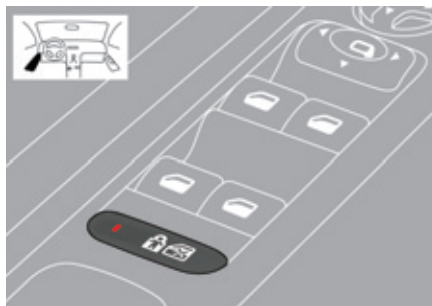

Включение

- ☞ Включите зажигание и нажмите на эту кнопку.

При этом контрольная лампа кнопки загорится одновременно с сообщением, подтверждающим включение системы. Она будет гореть до тех пор, пока "детская блокировка" будет оставаться включенной. При этом двери по-прежнему можно открывать с внешней стороны и управлять задними стеклоподъемниками с места водителя.

Отключение

- ☞ Включите зажигание и еще раз нажмите на эту кнопку.

При этом контрольная лампа кнопки погаснет одновременно с сообщением, подтверждающим отключение системы. Она не будет гореть до тех пор, пока "детская блокировка" будет оставаться отключенной.

! Любое иное состояние контрольной лампы будет свидетельствовать о неисправности электронной системы "детской" блокировки замков. Проверьте систему в сервисной сети PEUGEOT или в специализированном техцентре.

! Данная система работает независимо от системы центрального замка и никогда не заменяет его. Проверяйте исправность "детской" блокировки замков всякий раз, как включаете зажигание. Выходя из автомобиля, никогда не оставляйте ключ в замке зажигания, даже если отлучаетесь ненадолго. При сильном ударе в ДТП электронная блокировка замков автоматически снимается, чтобы не препятствовать покиданию автомобиля пассажирами задних сидений.

Указатели поворотов

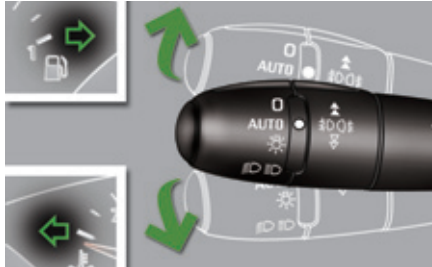

- ☞ Опустите в крайнее положение переключатель, чтобы включить указатель левого поворота.
- ☞ Поднимите в крайнее положение переключатель, чтобы включить указатель правого поворота.

i Если указатель поворота остается невыключенным более 20 секунд, громкость зуммера будет возрастать с увеличением скорости движения автомобиля выше 60 км/ч.

Три вспышки указателя поворота

Коротко нажмите на ручку управления освещением вверх или вниз, без прохождения центрального фиксированного положения, соответствующие указатели поворота сработают три раза.

Эта функция работает при любой скорости движения, но она особенно эффективна при смене полосы движения на скоростных автострадах.

Аварийная световая сигнализация

Это система визуального оповещения путем одновременного включения всех фонарей указателей поворотов, служащая для предупреждения других участников дорожного движения об аварии, движении на буксире или дорожно-транспортном происшествии.

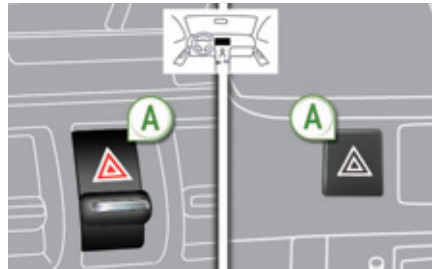

- ☞ Переведите или нажмите на выключатель **A**, при этом все фонари указателей поворотов начнут мигать. Аварийная световая сигнализация может работать и при выключенном зажигании.

Автоматическое включение аварийной световой сигнализации

В случае экстренного торможения и в зависимости от скорости замедления, автоматически загораются фонари аварийной сигнализации.

При первом же нажатии на педаль акселератора они гаснут.

- ☞ При необходимости их можно погасить, нажав на кнопку.

Звуковой сигнал

Звуковой сигнал используется для предупреждения других участников дорожного движения о возникшей опасности.



- ☞ Нажмите на одну из спиц ступицы рулевого колеса.

i Звуковым сигналом допускается пользоваться только в следующих ситуациях (при этом он не должен быть слишком продолжительным):

- для предотвращения угрозы ДТП,
- для предупреждения об обгоне велосипедиста или пешехода,
- при подъезде к непрозрачному участку дороги.

Бортовая система контроля давления воздуха в шинах



Система предназначена для автоматического контроля давления воздуха в шинах на движущемся автомобиле.

Как только автомобиль начнет движение, она приступает к непрерывному контролю давления в колесах.

В вентильях всех колес (за исключением запасного) установлены датчики давления воздуха.

В случае падения давления в одном или нескольких колесах, система мгновенно подает соответствующий сигнал.

! Система контроля давления воздуха в шинах является вспомогательной и не освобождает водителя от необходимости оставаться бдительным и ответственно относиться к автомобилю.

! Система не освобождает Вас от необходимости ежемесячно проверять давление воздуха в шинах вручную (в том числе и в запасном колесе), а также перед дальними поездками. Езда на спущенных шинах ухудшает устойчивость автомобиля на дороге, увеличивает тормозной путь, ведет к их преждевременному износу особенно в жестких условиях эксплуатации (при тяжелой загрузке, движении с очень высокой скоростью, в дальних поездках).

! Вождение автомобиля на спущенных шинах повышает расход топлива.

! Предписанные параметры давления воздуха в шинах Вашего автомобиля указаны на этикетке (см. рубрику "Заводские таблички"). Давление воздуха следует проверять на холодных шинах (по истечении одного часа после остановки, либо после поездки протяженностью до 10 км на умеренной скорости). В противном случае сделайте поправку, прибавив 0,3 бар к величинам, указанным на этикетке.

Сигнализатор падения давления воздуха в шинах



При падении давления воздуха загорается этот сигнализатор, звучит зуммер и, в зависимости от комплектации, появляется сообщение.



В случае аномального явления, связанного с одной из шин, на нее на панели приборов укажет пиктограмма или сообщение (в зависимости от комплектации автомобиля).

! Вызванную падением давления деформацию шины не всегда можно обнаружить визуально. Поэтому не ограничивайтесь простым осмотром.

- ☞ Немедленно сбавьте скорость, не крутите резко руль и избегайте внезапных торможений.
- ☞ Как только условия дорожного движения позволят, при первой же возможности остановитесь.
- ☞ В случае прокола, воспользуйтесь комплектом для временного устранения повреждения или запасным колесом (в зависимости от комплектации автомобиля), или
- ☞ при наличии компрессора, например, в комплекте для экспресс-ремонта шин, проверьте давление во всех четырех холодных шинах, или
- ☞ при невозможности сразу замерить давление, осторожно поезжайте на медленной скорости.

i Сигнал падения давления продолжится до тех пор, пока соответствующее колесо (или колеса) не будет подкачано, отремонтировано или заменено. Запасное колесо (неполноразмерное и штампованное) не оснащено датчиком падения давления воздуха в шине.

Контроль исправности системы



Если сигнализатор падения давления воздуха мигает, а затем горит постоянно в сопровождении контрольной лампы "сервис", значит система неисправна.

i Сигнал падения давления будет также поступать, если хотя бы одно колесо не оборудовано датчиком давления (например, запасное или неполноразмерное колесо).

В таком случае система не будет обеспечивать контроля давления в шинах.

i Обратитесь в сервисную сеть PEUGEOT или в специализированный техцентр, чтобы проверить систему либо, в случае прокола, перемонтировать шину на оригинальный диск с датчиком.

Система динамической стабилизации ESC

В комплексную систему электронного управления динамикой автомобиля (ESC: Electronic Stability Control) входят:

- антиблокировочная система ABS и электронный регулятор тормозных сил REF,
- усилитель экстренного торможения AFU,
- противобуксовочная система ASR,
- система динамической стабилизации CDS.

Понятия и определения

Антиблокировочная система ABS и электронный регулятор тормозных сил REF

Эти системы повышают устойчивость и управляемость автомобиля в режиме торможения и обеспечивают лучшую управляемость на виражах, особенно на разбитых и скользких дорогах.

Система ABS предотвращает блокировку колес в случае экстренного торможения.

Система REF регулирует силу торможения на каждом колесе в отдельности.

Усилитель экстренного торможения AFU

В случае экстренного торможения эта система позволяет быстрее развить оптимальное давление в тормозной системе, способствуя сокращению тормозного пути.

Система автоматически реагирует на скорость нажатия на педаль тормоза. При этом педаль становится несколько мягче, чем обычно, а эффективность торможения возрастает.

Противобуксовочная система ASR

Система ASR оптимизирует распределение тягового усилия между колесами, чтобы ограничить их пробуксовку путем воздействия на тормозные механизмы ведущих колес и на работу двигателя. Она также помогает улучшить курсовую устойчивость автомобиля при разгоне.

Система динамической стабилизации CDS

В случае значительного отклонения действительной траектории от той, которую задает водитель, система автоматически воздействует на тормозные механизмы одного или нескольких колес и на работу двигателя, чтобы вернуть автомобиль к движению по заданной траектории, если она не противоречит законам физики.

Работа систем

Антиблокировочная система ABS и электронный регулятор тормозных сил REF



Загорание контрольной лампы, сопровождаемое звуковым сигнализатором и сообщением на дисплее, свидетельствует о неисправности антиблокировочной системы, которая может привести к потере курсовой устойчивости автомобиля при торможении.



Загорание контрольной лампы одновременно с сигнализатором "STOP", а также звуковым сигналом и сообщением на дисплее свидетельствует о неисправности электронного регулятора тормозных сил REF, которая может привести к потере курсовой устойчивости автомобиля при торможении.

Срочно остановите автомобиль.

В обоих случаях Вам следует проконсультироваться в сервисной сети PEUGEOT или в специализированном техцентре.

i При замене колес допускается устанавливать только сертифицированные для Вашей модели автомобиля колесные диски и шины.

! Нормальная работа антиблокировочной системы ABS может проявляться в легкой вибрации тормозной педали при торможении.

В случае экстренного торможения, резко нажмите до упора на тормозную педаль, не ослабляя усилия.

Система динамической стабилизации CDS и противобуксовочная система ASR



8

Активирование системы

Обе системы активируются автоматически при каждом пуске двигателя.

В случае ухудшения сцепления колес с дорогой или потери траектории эти системы воздействуют на работу двигателя и тормозной системы.



В момент ее срабатывания на панели приборов начинает мигать этот сигнализатор.

Отключение

В особо тяжелых условиях вождения (трогание по грязи, застревание в снегу, езда по зыбкому грунту и т.д.) возникает необходимость отключить системы CDS и ASR, чтобы колеса, буксуя, обеспечивали автомобилю сцепление с дорогой.

i Как только сцепление колес с дорогой восстановится, включите системы.



☞ Нажмите на эту кнопку. В ней загорится контрольная лампа.

Системы CDS и ASR больше не будут воздействовать на двигатель и тормозную систему в случае увода автомобиля с траектории движения.

Повторное включение систем

Системы активируются автоматически после каждого выключения зажигания или по достижении скорости движения 50 км/ч.



Если скорость движения автомобиля ниже 50 км/ч, их можно активировать принудительно:

☞ Еще раз нажмите на эту кнопку.

Если система неисправна



Загорание этого сигнализатора и контрольной лампы в кнопке в сопровождении зуммера и сообщения свидетельствует о неисправности системы.

Обратитесь в сервисную сеть PEUGEOT или в специализированный техцентр, чтобы проверить исправность системы.

! Системы CDS/ASR

Системы CDS и ASR способны обеспечивать дополнительную безопасность при условии соблюдения нормального стиля вождения, но их наличие в комплектации автомобиля не должно побуждать водителя идти на неоправданные риски и разгонять автомобиль до чрезмерных скоростей. В условиях, ухудшающих сцепление колес с дорогой (в случае дождя, снега, гололедицы), риск скольжения повышается. Поэтому для вашей же безопасности системы CDS и ASR должны находиться в активном состоянии в любых условиях вождения, но особенно - в трудных.

Нормальная работа систем основана на обязательном соблюдении требований производителя, предъявляемых как к качеству шин, колесных дисков, компонентов тормозной системы и бортовой электроники, так и к качеству ремонтных работ и технического обслуживания в сервисной сети PEUGEOT. Чтобы системы CDS и ASR эффективнее работали в зимних условиях, автомобиль должен быть оборудован четырьмя зимними шинами, которые позволят ему сохранить нормальное поведение на дороге.

i Если Ваш автомобиль побывал в столкновении, обратитесь в сервисную сеть PEUGEOT или в специализированный техцентр, чтобы проверить исправность систем.

Grip control

Это патентованная противобуксовочная система, служащая для улучшения проходимости автомобиля по снегу, грязи и песку.

Совместно с всесезонными шинами M+S ("Mud and Snow") система обеспечивает баланс между безопасным вождением, сцеплением с дорожным покрытием и тяговитостью. Система рассчитана на работу в любых ситуациях так, чтобы обеспечивать проходимость в большинстве случаев слабого сцепления с дорогой (случающихся в туристических поездках).

i Нажатие на педаль акселератора должно открывать системе возможность задействовать силовые характеристики двигателя. При этом работа двигателя в режиме повышенных оборотов будет вполне нормальным явлением.

Селектор пятиступенчатой коробки передач позволяет выбрать режим в соответствии с конкретными условиями движения.

Включение выбранных водителем режимов подтверждается сообщением.



Стандартный режим (ESC)

Этот режим настроен на преодоление участков дороги с небольшим проскальзыванием и рассчитанный на различные параметры сцепления с дорожным покрытием, обычно встречающиеся на практике.



☞ Переведите переключатель в это положение.



Каждый раз после выключения зажигания система автоматически настраивается на этот режим.



Режим "движение по снегу"

При трогании автомобиля с места в этом режиме вращение каждого из двух передних колес регулируется системой так, чтобы обеспечить оптимальное сцепление с дорожным покрытием.



☞ Переведите переключатель в это положение.



Режим "движение по грязи"

При трогании автомобиля с места в этом режиме обеспечивается интенсивная пробуксовка того колеса, у которого сцепление с дорогой хуже, чтобы оно могло удалиться из-под себя грязь и "зацепиться" за дорогу. Одновременно система перераспределяет большую часть тягового усилия на другое колесо, имеющее лучшее сцепление с поверхностью дороги. По мере продвижения автомобиля, система оптимизирует пробуксовывание колес так, чтобы наилучшим образом учитывать действия водителя.



☞ Переведите переключатель в это положение.



Режим "движение по песку"

В этом режиме допускается минимальная одновременная пробуксовка обоих ведущих колес, что позволяет автомобилю перемещаться при минимальном риске увязнуть в песке.



☞ Переведите переключатель в это положение.



Находясь на песчаном грунте, не включайте другие режимы - иначе автомобиль увязнет.



У водителя имеется возможность отключать функции системы ESC (ASR и CDS), повернув ручку в положение "OFF".

Эти функции автоматически активируются при движении со скоростью выше 50 км/ч или каждый раз при включении зажигания.



Рекомендации по вождению

Ваш автомобиль предназначен для вождения, главным образом, по асфальтированным дорогам, но, при случае, он может преодолеть и дороги с худшей проходимостью. Тем не менее, это не "внедорожник" и поэтому на нем не следует:

- преодолевать места, в которых могут пострадать днище, трубопроводы систем (питания, охлаждения топливopроводов и т.п.) при наездах на препятствия, особенно на камни,
- пытаться преодолеть крутые склоны и скользкие участки местности,
- пересекать броды и речки.

Ремни безопасности

Ремни безопасности передних сидений

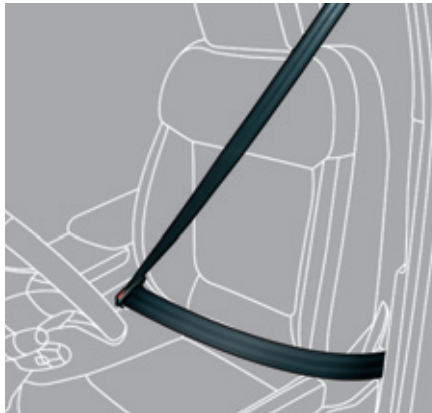

Передние ремни безопасности оборудованы пиротехническими натяжителями и ограничителями усилия натяжения. Такая система эффективно защищает водителя и переднего пассажира в момент фронтальных и боковых столкновений в ДТП. При достаточно сильном ударе натяжители мгновенно затягивают ремни безопасности и плотно прижимают тела водителя и пассажира к спинкам сидений.

Система пиротехнических натяжителей ремней безопасности работает только при включенном зажигании.

Ограничитель натяжения уменьшает давление ремня на тело, оптимизируя защиту.



Пристегивание ремня

- ☞ Потяните за ляжку и вставьте скобу в паз замка.
- ☞ Потяните за ляжку чтобы убедиться, что ремень пристегнулся.

Отстегивание ремня

- ☞ Нажмите на красную клавишу замка.
- ☞ Придерживайте ремень при его сматывании.

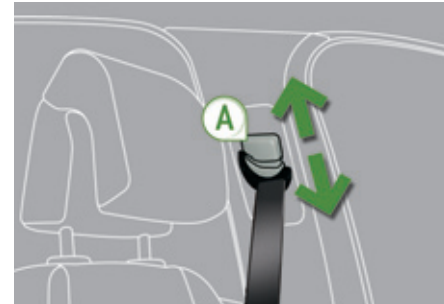

Регулировка ремня по высоте

- ☞ Чтобы отрегулировать положение язычка на ремне, сожмите фиксатор А и передвиньте его до точки фиксации.

Сигнализатор непристегнутых передних ремней безопасности



При включении зажигания на панели контрольных ламп загорится этот сигнализатор, если водитель и/или находящийся на переднем сиденье пассажир не пристегнул свой ремень безопасности.

По достижении скорости выше 20 км/ч сигнализатор начнет мигать в сопровождении зуммера в течение 2 минут. По истечении двух минут сигнализатор продолжит гореть до тех пор, пока водитель и/или пассажир не пристегнется.

Панель сигнализаторов ремней безопасности

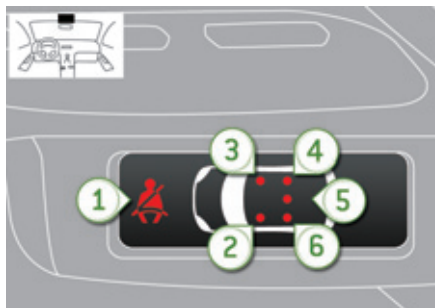

1. Не пристегнуты / отстегнуты передние и/или задние ремни.
2. Сигнализатор переднего левого ремня.
3. Сигнализатор переднего правого ремня.
4. Сигнализатор заднего правого ремня.
5. Сигнализатор заднего среднего ремня.
6. Сигнализатор заднего левого ремня.

На панели сигнализаторов ремня и фронтальной подушки безопасности пассажира в соответствующем сигнализаторе **2** или **3** загорится красная лампа, если ремень окажется пристегнутым.

Ремни безопасности задних сидений

Задние сиденья оборудованы отдельным трехточечным ремнем безопасности с инерционной катушкой и ограничителем усилия натяжения (кроме среднего сиденья).

Пристегивание ремня

- ☞ Потяните за ляжку и вставьте скобу в паз замка.
- ☞ Потяните за ляжку чтобы убедиться, что ремень пристегнулся.

Отстегивание ремня

- ☞ Нажмите на красную клавишу замка.
- ☞ Придерживайте ремень при его сматывании.

Сигнализатор непристегнутого ремня безопасности



Этот сигнализатор загорится на панели контрольных приборов, если один или несколько пассажиров заднего сиденья отстегнут свой ремень безопасности.

По достижении скорости выше 20 км/ч сигнализатор начнет мигать в сопровождении зуммера в течение 2 минут. По истечении двух минут сигнализатор продолжит гореть до тех пор, пока пассажир или пассажиры не пристегнутся.

Сигнализатор отстегнутого ремня

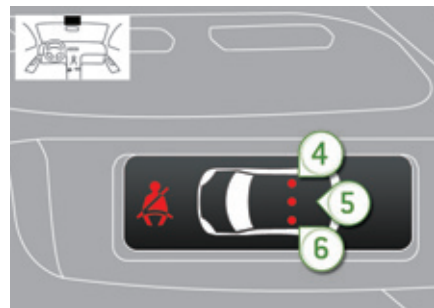

При включении зажигания и запущенном двигателе, либо при движении со скоростью около 20 км/ч, загорятся соответствующие красные контрольные лампы **4**, **5** и **6** примерно на 30 секунд, если ремень безопасности не пристегнут. На автомобиле, движущемся со скоростью выше 20 км/ч, загорятся соответствующие красные сигнализаторы **4**, **5** или **6** в сопровождении зуммера и сообщения на многофункциональном дисплее, если находящийся на заднем сиденье пассажир отстегнет свой ремень.

I Водитель обязан убедиться, что пассажиры правильно пользуются ремнями безопасности и что все они пристегнулись перед началом поездки.

Независимо от Вашего местонахождения в автомобиле всегда пристегивайтесь ремнем безопасности, даже при поездках на короткие расстояния.

Не путайте запорные скобы и замки ремней, иначе они не выполнят своих защитных функций.

Ремни оборудованы инерционной катушкой с автоматической подгонкой длины лямки по Вашей фигуре. При отстегивании ремня за ненадобностью его лямка автоматически сматывается на катушку.

Пристегиваясь и отстегиваясь, следите за тем, чтобы ремень правильно сматывался на катушку.

Тазовая лямка ремня должна располагаться как можно ниже на бедрах. Плечевая лямка должна располагаться на плече у основания шеи.

Инерционные катушки оборудованы механизмом автоматической блокировки ремней на случай дорожно-транспортного происшествия, экстренного торможения или опрокидывания автомобиля. Вы можете разблокировать ремень, потянув за лямку и затем отпустив ее, чтобы она сматалась.

Чтобы эффективно выполнять свою защитную функцию, ремень безопасности:

- должен прилегать к телу как можно плотнее,
- не должен подвергаться систематическому вытягиванию для проверки не скручена ли лямка,
- должен использоваться для пристегивания одного человека,
- не должен иметь надрывов или следов износа,
- не должен подвергаться конструктивным изменениям или переделкам, чтобы не нарушить его надежность и прочность.

В соответствии с действующими требованиями безопасности, все работы, касающиеся вашего автомобиля, должны осуществляться компетентными специалистами в специализированном техническом центре, где имеется оборудование марки PEUGEOT. Ремни безопасности следует периодически проверять в сервисной сети PEUGEOT или в специализированном техцентре, особенно при обнаружении на них признаков повреждения. Для чистки лямок ремней безопасности пользуйтесь водным раствором мыла или специальным составом для очистки тканевых поверхностей, имеющимся в продаже в сервисной сети PEUGEOT. После складывания или перемещения сиденья или заднего дивана убедитесь, что ремень безопасности занимает правильное положение и смотан на катушку.

Перевозка детей

Используйте соответствующее детское кресло, если ребенку менее 12 лет или его рост не превышает 1 м 50 см.

Запрещается пристегивать более одного пассажира одним ремнем безопасности. Никогда не перевозите ребенка на своих коленях.

В случае столкновения

В зависимости от характера и силы столкновения автомобиля пиротехнический преднатяжитель ремня может сработать до и независимо от срабатывания модуля надувных подушек безопасности. Срабатывание преднатяжителей сопровождается детонационным хлопком с одновременным выделением безвредного дыма воспламенителем пиротехнического патрона, встроенного в систему. В любом случае на панели приборов загорится сигнализатор неисправности системы подушек безопасности.

После любого дорожно-транспортного происшествия необходимо проверить, а возможно и заменить ремни безопасности в сервисной сети PEUGEOT или в специализированном техцентре.

Подушки безопасности

Надувные подушки безопасности предназначены для дополнительной защиты водителя и пассажиров (кроме пассажира, расположенного сзади на среднем сиденье) в случае попадания автомобиля в ДТП. Подушки дополняют защитное действие ремней безопасности, оборудованных преднатяжителями (не касается пассажира, расположенного сзади на среднем сиденье). В случае столкновения электронные датчики удара регистрируют и мгновенно анализируют силу фронтальных и боковых ударов в зонах их расположения:

- при резком ударе подушки безопасности мгновенно разворачиваются и надуваются, повышая защиту находящихся в салоне людей (за исключением пассажира, расположенного сзади на среднем сиденье); сразу после удара подушки быстро уменьшаются в объеме, чтобы не закрывать видимость и не препятствовать возможности покинуть автомобиль,
- при менее сильных ударах, при наезде на автомобиль сзади и иногда при его опрокидывании подушки безопасности не срабатывают; в таких случаях защиту обеспечивает только ремень безопасности.

! Подушки безопасности не работают при выключенном зажигании.

Система подушек безопасности срабатывает только единожды. При повторном столкновении (в данном ДТП или в последующем) подушка безопасности больше не сработает.

Зоны расположения датчиков удара

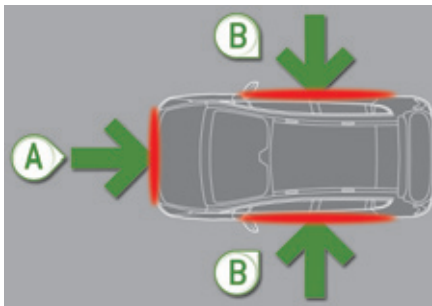

- A.** Зона фронтального удара.
B. Зона бокового удара.

i Срабатывание пиротехнической системы подушек безопасности сопровождается негромким хлопком и выделением легкой дымки. Эта дымка безвредна, но особо восприимчивых она может раздражать. Хлопок сработавшего патрона может на короткое время слегка заложить уши.

Фронтальные подушки безопасности

Данная система служит для защиты головы и грудной клетки водителя и переднего пассажира и их предохранения от травм в случае сильного фронтального столкновения автомобиля в ДТП. Подушка безопасности водителя встроена в ступицу рулевого колеса, а переднего пассажира - в панель над перчаточным ящиком.



Срабатывание системы

Срабатывают обе подушки, если передняя подушка безопасности пассажира не отключена. Срабатывание происходит при резком фронтальном ударе, направленном горизонтально в направлении от передней части автомобиля к задней и приходящемся либо на всю зону А, либо на ее часть.

В момент срабатывания передняя подушка безопасности надувается, располагаясь между грудной клеткой и головой переднего пассажира и рулем, со стороны водителя, и панелью приборов со стороны пассажира, чтобы смягчить удар водителя и переднего пассажира о панель приборов.

Отключение

Отключать можно только фронтальную подушку безопасности пассажира.

- ☞ **Выключите зажигание** и вставьте ключ в щель выключателя подушки безопасности пассажира.
- ☞ Поверните его в положение **"OFF"**.
- ☞ Затем выньте его из этого положения.



При включении зажигания эта контрольная лампа будет гореть на панели приборов и/или на панели сигнализаторов ремней безопасности и подушки безопасности переднего пассажира. Она продолжит гореть до тех пор, пока передняя подушка пассажира будет отключена.



Для безопасной перевозки ребенка обязательно отключайте подушку безопасности переднего пассажира, если устанавливаете на его место детское кресло "спинкой вперед". В противном случае, резкий выброс подушки при ее срабатывании может привести к ранению или гибели ребенка.

Активирование подушки

Убрав с сиденья детское кресло и **выключив зажигание**, поверните выключатель в положение **"ON"**, чтобы вновь активировать подушку безопасности и обеспечить защиту переднего пассажира в случае аварии.



При включении зажигания эта контрольная лампа будет гореть на панели сигнализаторов ремней безопасности и подушки безопасности переднего пассажира около одной минуты, чтобы показать, что подушка безопасности переднего пассажира активирована.

Контроль исправности



В случае загорания этого сигнализатора в сопровождении зуммера и сообщения, обратитесь в сервисную сеть

PEUGEOT или в специализированный техцентр чтобы проверить систему. Может случиться так, что подушки не сработают от резкого удара при попадании автомобиля в ДТП.

Боковые подушки безопасности

Боковые подушки безопасности предназначены для защиты водителя и пассажира, расположенного на переднем сиденье, от травмирования грудной клетки при сильном боковом ударе в ДТП.

Обе подушки встроены в спинки передних сидений со стороны двери.



Срабатывание подушек

Они срабатывают независимо одна от другой в случае сильного бокового удара извне в зону **В**, направленного внутрь автомобиля перпендикулярно к продольной оси в горизонтальной плоскости.

Боковая подушка заполняет пространство между водителем или расположенным на переднем сиденье пассажиром и соответствующей дверной панелью.

Зоны расположения датчиков удара

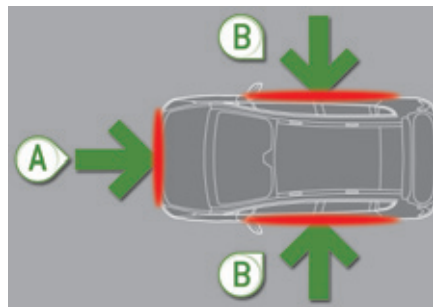

- А.** Зона фронтального удара.
- В.** Зона бокового удара.

Оконные подушки-шторы

Оконные подушки срабатывают в случае сильного бокового удара, защищая водителя и пассажиров (кроме пассажира, расположенного сзади на среднем сиденье) и снижая при этом риск получить травму головы.

Подушки-шторы встроены в стойки и в верхнюю часть потолка.

Срабатывание подушек

Подушка-штора срабатывает одновременно с соответствующей боковой подушкой в случае сильного бокового удара извне в зону **В**, направленного перпендикулярно к продольной оси в горизонтальной плоскости.

Надувная штора заполняет пространство между расположенными на передних или задних сиденьях пассажирами и окнами.

Контроль исправности системы



Если этот сигнализатор загорелся в сопровождении зуммера и сообщения на дисплее, обратитесь в сервисную сеть PEUGEOT или в специализированный

техцентр для проверки системы. Иначе может случиться так, что подушки не сработают от резкого удара при попадании автомобиля в ДТП.

! При незначительных боковых касаниях, а также при опрокидываниях, подушка может не сработать.

При фронтальных столкновениях и ударах сзади подушка не должна срабатывать.

! Для обеспечения наибольшей эффективности подушек безопасности необходимо выполнять следующие правила:

Сесть, приняв естественное вертикальное положение.

Пристегнуться своим ремнем безопасности, который должен быть правильно отрегулирован. Ничего не размещать между людьми, сидящими на передних сиденьях, и подушками безопасности (детей, животных, предметы и т.п.).

Они могут помешать работе подушек или поранить людей, сидящих на передних сиденьях.

После аварии или угона автомобиля необходимо обязательно проверить систему подушек безопасности.

Работы с системами подушек безопасности проводить нужно в сервисной сети PEUGEOT или в специализированном техцентре.

Даже при соблюдении перечисленных правил сохраняется риск получить травму или легкие ожоги верхней части тела и головы в случае срабатывания подушки безопасности. Следует помнить, что она раскрывается практически мгновенно (за тысячные доли секунды), после чего она сразу же начинает сдуваться - при этом через предусмотренные в ней клапаны из нее выпускается горячий газ.

Фронтальные подушки безопасности

Не водите автомобиль, удерживая рулевое колесо за спицы, и не кладите руки на ступицу рулевого колеса.

Пассажиру запрещается класть ноги на панель управления.

По возможности откажитесь от курения, поскольку при надувании подушек безопасности это может привести к ожогам или ранениям сигаретой или трубкой.

Запрещается снимать и протыкать ступицу рулевого колеса, в которой находится подушка, или подвергать ее сильным ударам.

Боковые подушки безопасности

На сиденья допускается надевать только сертифицированные чехлы, не мешающие срабатыванию боковых подушек безопасности. Чтобы узнать, какие чехлы предназначены для Вашего автомобиля, обратитесь за консультацией в сервисную сеть PEUGEOT. См. рубрику "Дополнительное оборудование". Запрещается привинчивать или приклеивать какие-либо предметы к спинкам сидений (напр., для одежды и т.п.). Это может привести к травмированию грудной клетки и рук в случае срабатывания боковых подушек безопасности. Не приближайтесь к двери ближе, чем это необходимо.

Надувные оконные подушки-шторы

Запрещается прикреплять или приклеивать какие-либо предметы к потолку салона. Это может привести к травмированию головы в случае срабатывания подушки-шторы.

При наличии на автомобиле потолочных поручней, запрещается отвинчивать их, так как ими же прикреплены к потолку и подушки-шторы.

Электрический стояночный тормоз



Электрический стояночный тормоз может работать в двух режимах:

- **Автоматическое включение и выключение**
Тормоз включается автоматически при остановке двигателя и выключается автоматически, как только автомобиль начнет движение (эти режимы активированы по умолчанию),
- **Ручное включение и выключение**
Затягивание/отпускание стояночного тормоза вручную осуществляется при помощи ручки **A**.



Горящая контрольная лампа на панели приборов означает, что работа тормоза в автоматическом режиме не активирована.

Настройка режима работы стояночного тормоза

В зависимости от страны, куда поставляется автомобиль, автоматическое срабатывание стояночного тормоза при остановке двигателя и в начале движения автомобиля можно отключить.



Активирование и отключение этой функции осуществляется в сервисной сети PEUGEOT или в специализированном техцентре.

После отключения функции автоматического срабатывания стояночный тормоз будет включаться и выключаться вручную. При открывании двери водителя раздастся сигнал зуммера и появится сообщение, если стояночный тормоз окажется не затянут.



Рекомендуется отключать функцию автоматического срабатывания тормоза в сильные морозы (из-за гололедицы) и при буксировке автомобиля или прицепа. См. параграф "Снятие со стояночного тормоза вручную".





Ничего не кладите (например, сигареты, телефон и т.д.) под ручкой управления электрическим тормозом.

Затягивание тормоза вручную



Чтобы поставить остановленный автомобиль на стояночный тормоз при работающем или выключенном двигателе, **потяните** за ручку **A**. При постановке автомобиля на стояночный тормоз:

-  загорается контрольная лампа стояночного тормоза и сигнализатор **P** на ручке **A**,
-  появляется сообщение "Parking brake applied" ("Стояночный тормоз затянут").



При открывании двери водителя при работающем двигателе, раздаётся звуковой сигнал и появляется сообщение, если стояночный тормоз не затянут. Это не касается случаев с автоматической коробкой передач, у которой селектор установлен в положение **P** (Park).

 Перед тем как выйти из автомобиля, убедитесь, что расположенная на панели приборов контрольная лампа стояночного тормоза горит.

Снятие со стояночного тормоза вручную

Включив зажигание или запустив двигатель, **нажмите на педаль тормоза** или на акселератор и **потяните**, а затем **отпустите** ручку **A**.

При снятии автомобиля со стояночного тормоза:

-  гаснут контрольная лампа стояночного тормоза и сигнализатор **P** на ручке **A**,
-  появляется сообщение "Parking brake released" ("Стояночный тормоз отпущен").



Отпускание ручки **A** без нажатия на педаль не приведет к снятию автомобиля со стояночного тормоза, и контрольная лампа системы продолжит гореть на панели приборов.

Затяжка стояночного тормоза с максимальным усилием

В случае необходимости стояночный тормоз можно поставить **на максимальную затяжку**. Для этого нужно **потянуть и удерживать** ручку **A** до тех пор, пока не появится сообщение "Parking brake applied" ("Стояночный тормоз затянут") в сопровождении звучащего зуммера.

Затяжка стояночного тормоза с максимальным усилием обязательна в следующих случаях:

- если на тягаче с прицепом активирована функция автоматического управления стояночным тормозом, но Вам требуется затянуть его вручную,
- если поставленный на стояночный тормоз автомобиль находится на площадке с непостоянным углом уклона (например, на палубе парома, на платформе полуприцепа, на тягаче-автовозе).

 При буксировке автомобиля, при его высокой загрузке, а также при парковке на крутом уклоне, с силой затяните стояночный тормоз, поверните его колеса в сторону бордюра и включите передачу на время стоянки. Следует учесть, что для снятия стояночного тормоза с максимальной затяжки потребуются больше времени.

Автоматическое включение стояночного тормоза после остановки двигателя

На остановленном автомобиле стояночный тормоз включается автоматически сразу после выключения двигателя.

При постановке автомобиля на стояночный тормоз:



- загорается контрольная лампа стояночного тормоза и сигнализатор **P** на ручке **A**,
- появляется сообщение "Parking brake applied" ("Стояночный тормоз затянут").



Срабатывание системы при включении и выключении электрического тормоза подтверждается характерным шумом.



Перед тем как выйти из автомобиля, убедитесь, что расположенная на панели приборов контрольная лампа стояночного тормоза горит. Не оставляйте ребенка в автомобиле без присмотра: при оставленном в замке зажигания ключе он может снять машину с ручного тормоза.

При буксировке автомобиля, при его высокой загрузке, а также при парковке на крутом уклоне, поверните его колеса в сторону бордюра и включите передачу на время стоянки.

Автоматическое выключение стояночного тормоза

Стояночный тормоз плавно отпускается автоматически, как только автомобиль придет в движение:

- ☞ на автомобиле с **механической коробкой передач**: нажмите до упора на педаль сцепления, включите первую или заднюю передачу, и, плавно нажимая на педаль акселератора, постепенно отпустите педаль сцепления.
- ☞ на автомобиле с **секвентальной коробкой передач**: переведите селектор в положение **A**, **M** или **R** и плавно нажмите на педаль акселератора.
- ☞ на автомобиле с **автоматической коробкой передач**: переведите селектор в положение **D**, **M** или **R** и нажмите на педаль акселератора.

При снятии автомобиля со стояночного тормоза:



- гаснут контрольная лампа стояночного тормоза и сигнализатор **P** на ручке **A**,
- появляется сообщение "Parking brake released" ("Стояночный тормоз отпущен").



Не нажимайте на акселератор без надобности на стоящем автомобиле при работающем двигателе - это может привести к случайному снятию автомобиля со стояночного тормоза.

Постановка автомобиля на стояночный тормоз при работающем двигателе

Остановленным автомобиль с работающим двигателем следует обязательно поставить на стояночный тормоз **вручную, потянув за ручку A**.

При постановке автомобиля на стояночный тормоз:



- загорается контрольная лампа стояночного тормоза и сигнализатор **P** на ручке **A**,
- появляется сообщение "Parking brake applied" ("Стояночный тормоз затянут").



При открывании двери водителя при работающем двигателе, раздается звуковой сигнал и появляется сообщение, если стояночный тормоз не затянут. Это не касается случаев с автоматической коробкой передач, у которой селектор установлен в положение **P** (Park).

Этикетка на дверной панели

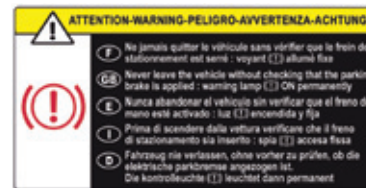

Экстренное торможение

! Перед тем как выйти из автомобиля, убедитесь, что расположенная на панели приборов контрольная лампа стояночного тормоза горит.

i Частные ситуации

В некоторых случаях, например, при запуске двигателя, система автоматически регулирует усилие затяжки стояночного тормоза. Это нормальное рабочее явление. Чтобы подвинуть автомобиль на несколько сантиметров без запуска двигателя, включите зажигание, затем нажмите на педаль тормоза и отпустите стояночный тормоз - сначала **потянув**, а затем **отпустив** ручку **A**. При снятии автомобиля со стояночного тормоза гаснут контрольная лампа и сигнализатор на ручке **A** и появляется сообщение "Parking brake released" ("Стояночный тормоз отпущен"). Если **затянутый** тормоз не отпускается из-за его неисправности или из-за истощившейся аккумуляторной батареи, возможность отпустить его имеется всегда.



В случае отказа тормозов при нажатии на педаль, а также в непредвиденной ситуации (напр., при внезапном недомогании водителя, учебном вождении и т.п.) **автомобиль можно остановить, длительно потянув за ручку A**.

Система динамической стабилизации CDS обеспечит устойчивое положение автомобиля на дороге при экстренном торможении.

В случае неисправности системы экстренного торможения, появится одно из сообщений:

- "Parking brake faulty" ("Стояночный тормоз неисправен").
- "Parking brake control faulty" ("Управление стояночным тормозом не работает").



В случае выхода из строя системы CDS, при котором загорается этот сигнализатор, курсовая устойчивость автомобиля при торможении может оказаться нарушенной.

В такой ситуации сохранение устойчивости должен взять на себя водитель, многократно затягивая и отпуская ручку **A**.

! К экстренному торможению допускается прибегать только в чрезвычайных ситуациях.

Система помощи при трогании на уклоне

Автомобиль оборудован системой, на короткое мгновение (около 2 с) удерживающей его на месте, чтобы облегчить водителю трогание на уклоне в момент переноса ноги с педали тормоза на педаль акселератора.

Эта функция срабатывает только в следующих условиях:

- автомобиль удерживается на месте нажатием на педаль тормоза,
- характеристики уклона отвечают определенным требованиям,
- дверь водителя закрыта.

Система помощи при трогании на уклоне отключению не подлежит.

Работа системы



При трогании в гору, автомобиль на мгновение удерживается на месте после отпускания педали тормоза при следующих условиях:

- включена первая или нейтральная передача в механической коробке передач,
- включена передача **A** или **M** в секвентальной коробке передач,
- включена передача **D** или **M** в автоматической коробке передач.



Не выходите из автомобиля в момент срабатывания системы помощи при трогании на уклоне.

В случае необходимости покинуть автомобиль с работающим двигателем, поставьте его на стояночный тормоз вручную. При этом убедитесь, что контрольная лампа стояночного тормоза и индикатор **P** на переключателе электрического тормоза горят не мигая.



При трогании под гору автомобиля, стоящего на задней передаче, он на мгновение удерживается на месте после отпускания педали тормоза.





Контроль исправности системы





В случае неисправности системы, загорятся эти контрольные лампы. Обратитесь в сервисную сеть PEUGEOT или в специализированный техцентр для проверки ее работы.

Контроль исправности системы

В случае загорания сигнализатора неисправности электрического стояночного тормоза и одной или нескольких контрольных ламп, перечисленных в приведенных здесь таблицах, необходимо установить автомобиль в безопасном месте (на ровной площадке, включив передачу) и срочно обратиться в сервисную сеть PEUGEOT или в специализированный техцентр.

Что происходит	Что это значит и что делать
<p>Сообщение "Неисправен стояночный тормоз", загораются сигнализаторы:</p> 	<ul style="list-style-type: none"> - Автоматические режимы отключены. - Система помощи при трогании на уклоне не работает. - Электрический стояночный тормоз работает только в ручном режиме.
<p>Сообщение "Неисправен стояночный тормоз", загораются сигнализаторы:</p> 	<ul style="list-style-type: none"> - Электрический стояночный тормоз отпускается только при нажатии на педаль акселератора и отпуске ручки привода. - Система помощи при трогании на уклоне не работает. - Автоматические режимы и затягивание вручную продолжают работать.
<p>Сообщение "Неисправен стояночный тормоз", загораются сигнализаторы:</p>  <p>и, возможно</p>  <p>мигает</p>	<ul style="list-style-type: none"> - Автоматические режимы отключены. - Система помощи при трогании на уклоне не работает. <div style="background-color: #e0e0e0; padding: 10px;"> <p>! Чтобы затянуть электрический стояночный тормоз:</p> <ul style="list-style-type: none"> ☞ Остановите автомобиль и выключите зажигание. ☞ Потяните за ручку в течение 5 секунд или до завершения затягивания тормоза. <p>☞ Включите зажигание и проверьте работу контрольных ламп электрического стояночного тормоза.</p> <p>Затягивание происходит медленнее, чем обычно.</p> <p>Чтобы отпустить электрический стояночный тормоз:</p> <ul style="list-style-type: none"> ☞ Включите зажигание. ☞ Потяните за ручку и удержите ее примерно на 3 секунды, затем отпустите. <p>Если контрольная лампа тормоза мигает, или если сигнализаторы не загораются при включении зажигания, значит, эти функции не работают. Установите автомобиль на ровной площадке и обратитесь в сервисную сеть PEUGEOT или в специализированный техцентр.</p> </div>

Что происходит	Что это значит и что делать
<p>Сообщение "Привод стояночного тормоза не работает - автоматический режим активирован", загорятся сигнализаторы:</p> <p></p> <p>и, возможно</p> <p></p> <p>мигает</p>	<ul style="list-style-type: none"> - Работают только режимы автоматического включения тормоза при остановке двигателя и автоматического выключения тормоза при разгоне автомобиля. - Не работают режимы ручного включения и выключения электрического стояночного тормоза и функция экстренного торможения.
<p>Неисправна аккумуляторная батарея</p> <p></p>	<ul style="list-style-type: none"> - При загорании контрольной лампы заряда аккумуляторной батареи следует немедленно остановиться, приняв при этом меры, учитывающие дорожную обстановку. Остановившись, обеспечьте неподвижность автомобиля (при необходимости, воспользуйтесь двумя противооткатными упорами). - Затяните электрический стояночный тормоз перед тем, как выключить двигатель.

Индикация на выдвигном экране



Эта система предназначена для проецирования части информации на прозрачный выдвигной экран, расположенный перед взором водителя так, чтобы он не прекращал визуально контролировать обстановку на дороге. Система работает при включенном двигателе и сохраняет все настройки после выключения зажигания.

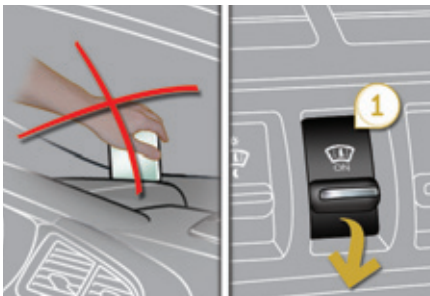

Включение и настройки

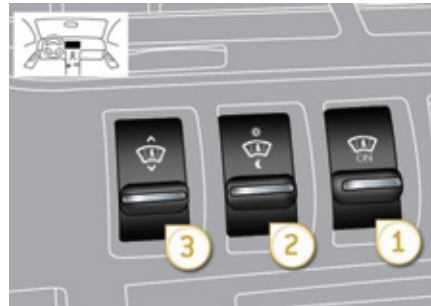

1. Включение/выключение индикации на выдвигном экране.
 2. Настройка яркости.
 3. Регулятор экрана по высоте.
- При пользовании любым из этих регуляторов экран выдвигается.

Какая информация выводится на экран

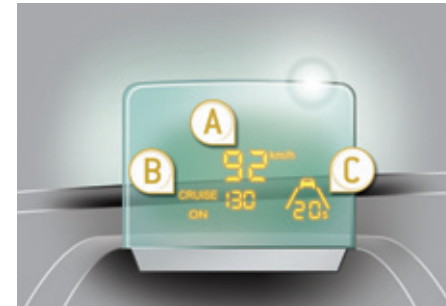

- Активированная система обеспечивает обзор "с поднятой головой" следующей информации:
- A.** Скорость движения Вашего автомобиля.
 - B.** Параметры работы регулятора/ограничителя скорости ("круиз-контроля").
 - C.** Информация датчика интервала "Distance alert" (в зависимости от варианта исполнения автомобиля).

Активирование/Отключение Регулировка яркости

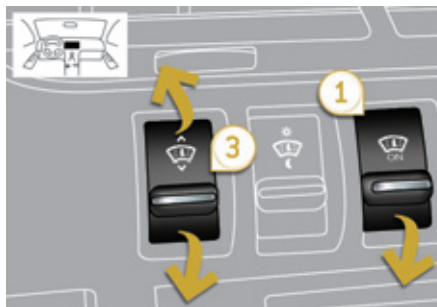

- ☞ Запустите двигатель и нажмите на выключатель 1. После остановки двигателя активное и отключенное состояние системы сохраняется при его новом запуске.

Регулировка по высоте

- ☞ Запустив двигатель, можно установить экран на нужную высоту при помощи регулятора 3:
 - перемещением кверху - поднять экран,
 - перемещением книзу - опустить экран.



- ☞ Запустив двигатель, можно отрегулировать яркость изображения на экране при помощи регулятора 2:
 - перемещением кверху - повысить яркость,
 - перемещением книзу - понизить яркость.

! Все настройки рекомендуется осуществлять только на остановленном автомобиле. Не размещайте никаких предметов возле прозрачного экрана (а также на его крышке), чтобы они не мешали его работе и просмотру информации.

i При неблагоприятных погодных условиях (дождь, снег, яркое солнце и т.п.) просмотр информации на экране может быть затруднен и даже на короткое время пропасть. Затемненные очки (солнцезащитные и оптические) также могут ухудшить визуальное восприятие информации на экране в зоне обзора водителя. Для ухода за информационным экраном, изготовленным из оргстекла, следует пользоваться чистой и не оставляющей царапин мягкой салфеткой (как для очков или из микроволокна). Не следует применять сухую или абразивную ветошь, а также моющие и растворяющие средства - они могут поцарапать экран и повредить нанесенное на него антибликовое покрытие.

Датчик интервала "Distance alert"*

Это вспомогательная система, информирующая водителя об интервале времени, отделяющем его от впереди идущего автомобиля в устоявшихся условиях движения. Система не реагирует на остановленные автомобили и **не принимает никакого участия** в работе Вашего автомобиля.

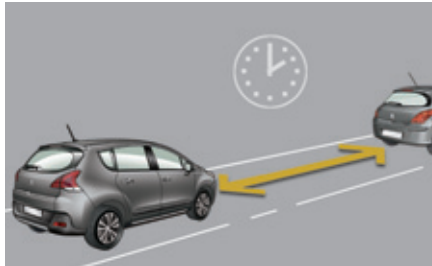

Параметры безопасного временного интервала устанавливаются законодательством и правилами дорожного движения, действующими в стране Вашего пребывания. Датчик интервала работает при условии, что Вы едете со скоростью выше 70 км/ч, но не превышаете при этом 150 км/ч. Система снабжена функцией визуального уведомления, настройка которой сохраняется в памяти и после выключения зажигания.

Данная система является вспомогательной и ни в коей мере не освобождает водителя от необходимости оставаться бдительным и нести ответственность за свои действия на дороге.

Включение и настройки

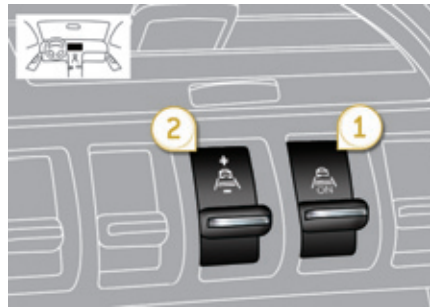

1. Включение/выключение системы.
2. Увеличение (+)/уменьшение (-) параметра интервала.

* В зависимости от варианта исполнения автомобиля.

Показания системы

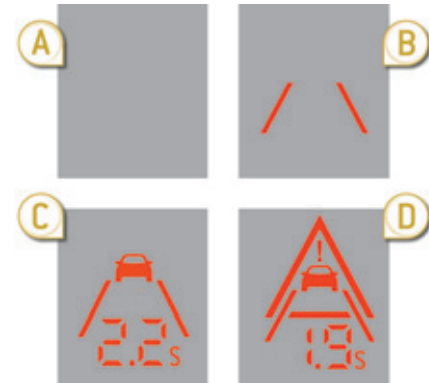

Вся информация собрана воедино и просматривается "с поднятой головой". Показания системы, находящейся в активном режиме:

- A.** Вы движетесь со скоростью, не входящей в зону контролируемого интервала.
- B.** Вы движетесь со скоростью, входящей в зону контролируемого интервала, но перед вами нет обнаруженных системой автомобилей.
- C.** Система обнаружила присутствие автомобиля, идущего перед Вами.
На дисплее постоянно показывается временной интервал, отделяющий Вас от этого автомобиля.
- D.** Временной интервал, отделяющий Вас от впереди идущего автомобиля, меньше запрограммированного (он мигает).

Активирование системы

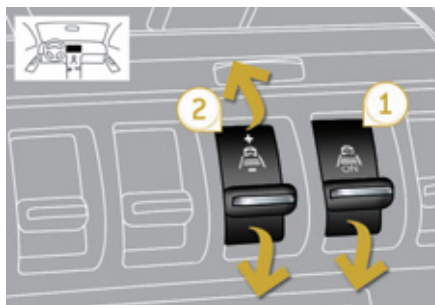

☞ Включите кнопку 1, при этом загорится контрольная лампа.

Система находится в активном режиме, но работу она начнет по достижении скорости выше 70 км/ч.

Программирование предостерегающего параметра

- ☞ Установите свой параметр интервала при помощи кнопки 2, обеспечивающей шаг 0,1 сек.:
- увеличение - вверх: "+",
 - уменьшение - вниз: "-".

Пример настройки на интервал в 2 секунды:



Интервал настраивается в диапазоне от 0,9 с до 2,5 с.

Функцию визуального уведомления можно отключить, задав интервал 0 секунд.

Предостерегающий сигнал



Как только временной интервал (в секундах) между Вашим автомобилем и тем, что идет перед Вами, становится меньше запрограммированного параметра, на дисплее мигает визуальное уведомление.

! В условиях нормального движения (при надлежащем сцеплении колес с дорожным покрытием и правильно выбранном скоростном режиме) рекомендуется выдерживать интервал в две секунды, которые позволят избежать столкновения в случае экстренного торможения.

Отключение системы



- ☞ Нажмите на кнопку **1**, чтобы выключить систему, при этом контрольная лампа погаснет.

Повторное активирование системы

- ☞ Вновь нажмите на кнопку **1**, чтобы включить систему.
В памяти системы сохраняется параметр, введенный в нее последним, при этом загорается контрольная лампа.

Ограничения в работе системы

Система сама перейдет в "дежурный" режим, если датчик интервала окажется не в состоянии правильно определить расстояние до впереди идущего автомобиля (напр., вследствие неблагоприятной погодной обстановки, расстроенного датчика, и т.п.). При этом на многофункциональном дисплее появится сообщение.
В некоторых условиях движения система может не обнаружить впереди идущий автомобиль, например:

- на вираже,
- при смене полосы движения,
- если находящийся перед Вами автомобиль либо ушел слишком далеко (датчик "пробивает" 100 м), либо стоит (например, в пробке и т.д.).

Если впереди идущий автомобиль слишком близок (временной интервал до него менее 0,5 с), на дисплее будет оставаться фиксированный параметр 0,5 с.



Если расположенная в кнопке **1** контрольная лампа мигает, проверьте исправность системы, обратившись в сервисную сеть PEUGEOT или в специализированный техцентр.
Данная система не является предохраняющим от столкновений радар-детектором и потому совершенно не влияет на динамику автомобиля. Она предназначена для информирования водителя и потому ни в коей мере не освобождает его от необходимости оставаться бдительным и нести ответственность за свои действия на дороге.

Ограничитель скорости

Система "круиз-контроля", не позволяющая превышать заданную водителем скорость автомобиля.

При разгоне до предельной скорости, дальнейшее нажатие на педаль акселератора окажется безрезультатным, но, если с силой нажать на педаль акселератора, можно на короткое время превысить запрограммированную скорость.

Чтобы вернуться к запрограммированной скорости, достаточно замедлить движение вплоть до ее снижения ниже заданной, убрав нажатие на акселератор.

Программирование ограничителя

осуществляется вручную: его можно запрограммировать на скорость не менее 30 км/ч.

Отключается ограничитель нажатием на клавишу выключателя.

Запрограммированный параметр скорости остается в памяти системы и после выключения зажигания.

i Регулятор скорости не избавляет водителя от обязанности соблюдать ограничения скоростных режимов, сохранять бдительность на дороге и нести ответственность за свои действия.

Подрулевые переключатели

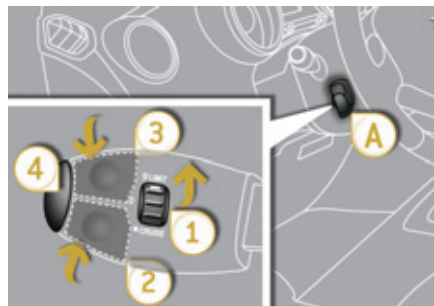

Все переключатели системы сгруппированы на рычаге **A**.

1. Регулятор выбора режима ограничителя
2. Кнопка уменьшения запрограммированного параметра скорости
3. Кнопка увеличения запрограммированного параметра скорости
4. Кнопка включения / выключения ограничения

Индикация на панели приборов

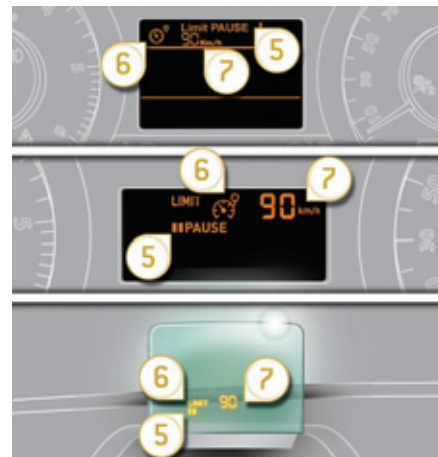

Вся запрограммированная информация отражается на дисплее панели приборов.

5. Контрольная лампа режима: ограничение включено / выключено
6. Контрольная лампа активного состояния ограничителя
7. Параметр запрограммированной скорости

▶ Эта информация также передается на панель в зоне обзора водителя. Подробности читайте в рубрике "Индикация на выдвигном экране".

Программирование

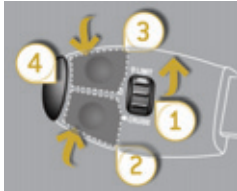

- ☞ Поверните регулятор **1** в положение **"LIMIT"**: с этого момента ограничитель активирован, но еще не включен (OFF/Pause).

Необходимо включить его, чтобы система начала регулировать скоростной режим.



- ☞ Установите параметр скорости нажатием на кнопку **2** или **3** (напр.: 90 км/ч).

В дальнейшем вы можете изменять задаваемый Вами параметр скорости, пользуясь кнопками **2** и **3**:

- с интервалом + или - 1 км/ч = краткими нажатиями,
- с интервалом + или - 5 км/ч = долгими нажатиями,
- с шагом + или - 5 км/ч = непрерывным нажатием.

- ☞ Включайте ограничитель нажатием на кнопку **4**.



- ☞ Выключайте ограничитель нажатием на кнопку **4**: это подтвердится на дисплее (OFF/Pause).



- ☞ Включение ограничителя осуществляется повторным нажатием на кнопку **4**.

Превышение запрограммированной скорости



Нажатие на акселератор с тем, чтобы превысить заданную скорость, останется без результата, за исключением случая, когда вы **резко нажмете** на педаль, преодолев **точку упора**. Действие ограничителя мгновенно прекратится, а на дисплее начнет мигать запрограммированный параметр скорости. Со снижением скорости и возвратом к движению с запрограммированной скоростью мигание прекратится.

Возврат к нормальному режиму вождения

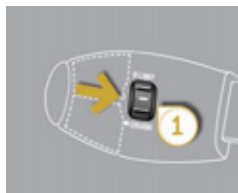

- Поверните регулятор **1** в положение **"0"**: с этого момента ограничитель будет отключен. Скоростной режим будет показываться спидометром.

Контроль исправности



В случае выхода ограничителя из строя, вместо параметра скорости появится ряд мигающих точек. Обратитесь в сервисную сеть PEUGEOT или в специализированный техцентр чтобы проверить систему.

- !** Система круиз-контроля не наделена способностью выдерживать заданную скорость на крутых спусках и при резких ускорениях: автомобиль может превысить ее. Чтобы исключить помехи, препятствующие свободному перемещению педалей:
 - правильно уложите и закрепите коврик на фиксаторах,
 - никогда не кладите под ноги уложенные один на другой коврики.

Регулятор скорости

Регулятор скорости служит для автоматического поддержания заданного водителем скоростного режима движения автомобиля без нажатия на педаль акселератора.

Включение регулятора осуществляется вручную: при этом скорость движения автомобиля должна составлять не менее 40 км/ч, а в коробке передач должна быть включена:

- четвертая передача в механической,
- вторая передача в секвентальном режиме коробки с ручным управлением или в автоматической коробки передач,
- передача **A** в секвентальной коробке передач или **D** в автоматической коробке.

По соображениям безопасности, **отключение регулятора** осуществляется вручную или нажатием на педали тормоза или сцепления, или же при срабатывании систем CDS/ASR.

Нажав на педаль акселератора, можно на короткое время превысить запрограммированную скорость. Чтобы вернуться к запрограммированной скорости, достаточно отпустить педаль сцепления.

При выключении зажигания запрограммированная скорость удаляется из памяти системы.

Подрулевые переключатели

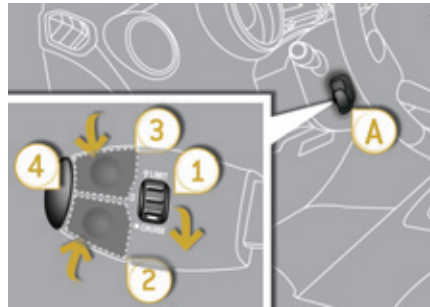

Все переключатели системы сгруппированы на рычаге **A**.

1. Переключатель режимов регулятора.
2. Клавиша программирования скорости / уменьшения запрограммированного параметра.
3. Клавиша программирования скорости / увеличения запрограммированного параметра.
4. Кнопка выключения / возобновления работы регулятора.

i Регулятор скорости не избавляет водителя от обязанности соблюдать ограничения скоростных режимов, сохранять бдительность на дороге и нести ответственность за свои действия.

Индикация на панели приборов

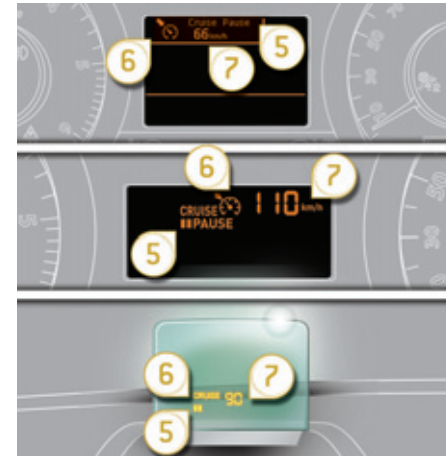

Вся запрограммированная информация отражается на дисплее панели приборов.

5. Контрольная лампа режима: регулятор выключен / включен.
6. Контрольная лампа активного состояния регулятора.
7. Параметр запрограммированной скорости.

i Эта информация также передается на панель в зоне обзора водителя. Подробности читайте в рубрике "Информационный дисплей "хед-ап".

Программирование

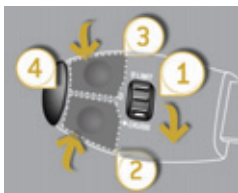

- ☞ Поверните регулятор 1 в положение **"CRUISE"**: с этого момента регулятор активирован, но еще не включен (OFF/Пауза). Необходимо включить его, чтобы система начала регулировать скоростной режим.



- ☞ Установите параметр скорости, разогнав автомобиль до желаемой, а затем нажмите на кнопку 2 или 3 (напр.: 110 км/ч).

В дальнейшем вы можете изменять задаваемый Вами параметр скорости, пользуясь кнопками 2 и 3:

- с интервалом + или - 1 км/ч = краткими нажатиями,
- с интервалом + или - 5 км/ч = долгими нажатиями,
- с шагом + или - 5 км/ч = непрерывным нажатием.



- ☞ Выключайте регулятор нажатием на кнопку 4: это подтвердится на дисплее (OFF/Пауза).



- ☞ Включение регулятора осуществляется повторным нажатием на кнопку 4.

Превышение запрограммированной скорости



Превышение заданной скорости, как преднамеренное, так и случайное, приведет к миганию заданного параметра скорости на дисплее.

Со снижением скорости и возвратом к движению с запрограммированной скоростью мигание прекратится.

Возврат к нормальному режиму вождения

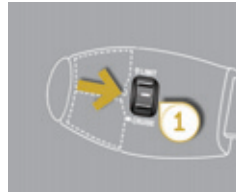

- ☞ Поверните регулятор **1** в положение **"0"**: с этого момента регулятор будет отключен. Скоростной режим будет показываться спидометром.

Контроль исправности



В случае выхода регулятора из строя, вместо параметра скорости появится ряд мигающих тире.

Обратитесь в сервисную сеть PEUGEOT или в специализированный техцентр.

! Сохраняйте бдительность за рулем, так как в момент корректирования заданной скорости длительным нажатием скорость автомобиля может резко возрасти или упасть. Запрещается пользоваться регулятором скоростного режима на скользкой дороге или в плотном потоке транспорта.

Регулятор скоростного режима не наделен способностью выдерживать заданную скорость на крутых спусках и при резких ускорениях: автомобиль может превысить ее. Чтобы ничто не мешало свободному перемещению педалей:

- правильно уложите и закрепите коврик на фиксаторах,
- никогда не кладите под ноги уложенные один на другой коврики.

6-ступенчатая механическая коробка передач

Включение 5^й или 6^й передачи



- ☞ Переведите рычаг коробки передач в крайнее правое положение, чтобы включить 5^ю или 6^ю передачу.

Включение передачи заднего хода



- ☞ Поднимите блокировочное кольцо под рукояткой и переведите рычаг переключения передач влево-вперед.

! Передачу заднего хода следует включать только на остановленном автомобиле в режиме холостого хода двигателя.

i Для исключения непредвиденных ситуаций и для облегчения пуска двигателя:

- перейдите на нейтральную передачу,
- нажмите на педаль сцепления.

Индикатор выбора передач*

Эта система способствует снижению расхода топлива, подсказывая водителю, когда нужно перейти на самую подходящую передачу.

Работа системы

В зависимости от той или иной ситуации и с учетом комплектации автомобиля, система может давать Вам рекомендации пропустить одну или несколько передач. Вы можете следовать им и пропускать промежуточные передачи.

Выдаваемые системой рекомендации не следует воспринимать как обязывающие.

В реальной ситуации профиль дороги, плотность дорожного движения и безопасное вождение остаются решающими факторами при выборе оптимальной передачи. За водителем остается право решать, что делать с указаниями системы.

Отключение данной функции в системе не предусмотрено.

i При вождении с интенсивным использованием мощностей двигателя (например, при резком нажатии на педаль акселератора для обгона и проч.), система не будет давать рекомендаций сменить передачу. Кроме того, система никогда не предложит:

- включить первую передачу,
- включить передачу заднего хода,
- перейти на пониженную передачу.

Пример работы системы:

- Вы движетесь на третьей передаче.



- Вы умеренно нажимаете на педаль акселератора.



- В какой-то момент система может предложить Вам перейти на высшую передачу.



Эта информация появляется на дисплее панели приборов в виде стрелки. В зависимости от комплектации автомобиля, она может сопровождаться и обозначением рекомендованной передачи.

* В зависимости от силового агрегата.

Секвентальная коробка передач

Шестиступенчатая секвентальная коробка передач может работать как в автоматическом режиме, так и в режиме ручного переключения передач.

Вы можете выбирать по собственному усмотрению любой из трех режимов вождения:

- **автоматический**, в котором передачи включаются системой,
- **секвентальный**, в котором водитель сам включает передачи,
- **автосеквентальный**, используемый, например, при обгоне, оставаясь при этом в автоматическом режиме с возможностями секвентального.

Спортивный режим **Sport** можно включать как в автоматическом, так и в секвентальном режимах для более динамичного вождения.

Положения рычага селектора

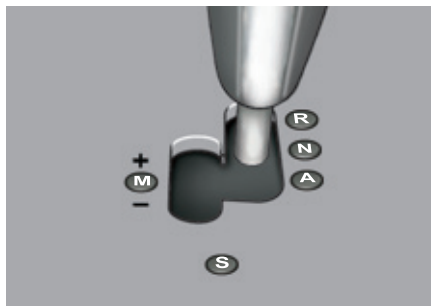

R. Передача заднего хода.

- ☞ Нажмите на педаль тормоза и переведите рычаг селектора вперед, чтобы включить эту передачу.

N. Нейтральная передача.

- ☞ Нажмите на педаль тормоза и переведите рычаг селектора в это положение, чтобы начать движение.

A. Автоматический режим переключения передач.

- ☞ Переведите рычаг селектора назад, чтобы включить этот режим.

M. + / - Секвентальный режим, в котором передачи включаются водителем.

- ☞ Переведите рычаг селектора назад-влево, чтобы включить этот режим, затем:
 - переведите рычаг селектора вперед для более быстрой езды,
 - или переведите его назад, чтобы замедлить скорость движения.
- S.** Sport (режим "спортивное вождение").
- ☞ Для включения и выключения этого режима нажмите на эту клавишу.

Подрулевые переключатели

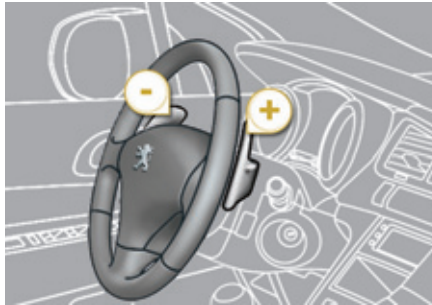

- + . Переход на повышенные передачи справа от рулевого колеса.
- ☞ Нажмите на подрулевой переключатель "+" чтобы переключиться на повышенную передачу.
- . Переход на пониженные передачи слева от рулевого колеса.
- ☞ Нажмите на подрулевой переключатель "-" чтобы переключиться на пониженную передачу.

i Подрулевые переключатели не предназначены для включения нейтральной передачи, а также включения или выключения передачи заднего хода.

Индикация на панели приборов

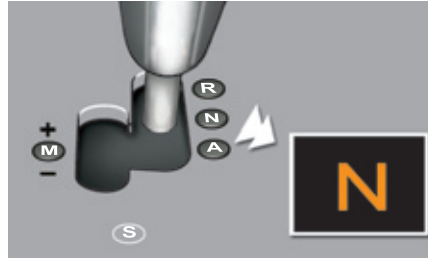

Положения рычага селектора

При переводе рычага селектора, на панели приборов показывается его положение.

N. Нейтральная передача

R. Передача заднего хода

1, 2, 3, 4, 5, 6. Передачи, включаемые вручную

AUTO. Загорается при включении автоматического режима. Гаснет при переходе в ручной режим переключения передач.

S. Sport (режим "спортивное вождение")



- ☞ Поставьте **ногу на педаль тормоза** если этот сигнализатор мигает (напр., при запуске двигателя).



При включении передачи заднего хода звучит зуммер.

Движение автомобиля

- ☞ Переведите рычаг селектора на **N**.
- ☞ Нажмите до упора на педаль тормоза.
- ☞ Запустите двигатель.



Если двигатель не запускается:

- Если **N** мигает на панели приборов, переведите селектор на **A**, а затем на **N**.
- Если появляется символ "**Нора на педали тормоза**", нажмите посильнее на тормоз.

- ☞ Удерживая нажатие на педаль тормоза, переведите селектор на **A** или **M**, чтобы поехать вперед, либо на **R**, чтобы включить передачу заднего хода.
- ☞ Уберите ногу с педали тормоза и начинайте движение.
- ☞ Электрический стояночный тормоз отпустится сам, или же отпустите его вручную.



Символы **AUTO** и **1** или **R** загорятся на дисплее панели приборов.

! При работающем в режиме холостого хода двигателе, отпущенных тормозах и рычаге селектора в положении **R**, **A** или **M**, автомобиль может начать движение без нажатия на педаль акселератора. Поэтому не оставляйте детей без присмотра в автомобиле при работающем двигателе. При обслуживании автомобиля с работающим двигателем затяните стояночный тормоз и переведите селектор на **N**.

Секвентальный режим

☞ Начав движение, переведите рычаг селектора на **M**, чтобы перейти на ручное переключение передач.

Символ **AUTO** при этом погаснет, а на дисплее панели приборов будут показываться включенные в данный момент передачи.



Переключение передач происходит, если они соответствуют частоте вращения коленчатого вала.

При переключении передач отпускать педаль акселератора не нужно. В режимах торможения или замедления коробка передач автоматически переходит на низшую передачу, что позволяет вновь разогнать автомобиль с верно выбранной передачи.

i Если, при движении на очень медленной скорости, Вы включите передачу заднего хода, она начнет работать только после полной остановки автомобиля. Символ "**нога на педали тормоза**" может начать мигать, чтобы напомнить Вам о необходимости притормозить. Если, при движении на большой скорости, Вы включите передачу заднего хода, символ **N** начнет мигать, а коробка автоматически переключится на нейтральную передачу. Чтобы вновь включить передачу, переведите рычаг селектора в положение **A** или **M**.

! При резком наборе скорости коробка не переключится на высшую передачу, если водитель сам не делает этого при помощи рычага селектора или подрулевых переключателей. Никогда не переходите на нейтральную передачу **N** на движущемся автомобиле. Заднюю передачу **R** включайте только после полной остановки автомобиля, удерживая его на месте педалью тормоза.

Автоадаптивный режим

☞ Для выхода из секвентального режима переведите селектор на **A** - коробка вернется в автоматический режим.



На панели приборов появится символ **AUTO** и работающая в данный момент передача.

Отныне передачи будут переключаться автоматически, без участия водителя.

При этом коробка сама будет выбирать передачи, соответствующие условиям движения с учетом таких критериев, как:

- стиль вождения водителя,
- рельеф и состояние дорожного полотна.

i Для резкого ускорения, например, при обгоне, с силой нажмите на педаль акселератора так, чтобы преодолеть точку сопротивления ее перемещению.

"Автосеквентальный режим"

Этим режимом можно воспользоваться, например, при обгоне, оставаясь при этом в автоматическом режиме и используя возможности секвентального.

☞ Используйте режимы **+** или **-** подрулевых переключателей.

Коробка переключится на затребованную водителем передачу, если частота вращения коленчатого вала соответствует ей. При этом символ **AUTO** продолжит гореть на панели приборов.

Если больше не предпринимать никаких действий, несколько секунд спустя коробка вновь вернется в автоматический режим.

Вождение в режиме "Sport"

☞ Выбрав секвентальный или автоматический режим, нажмите на клавишу **S** чтобы активировать функцию "Sport", обеспечивающую более динамичное вождение.



На панели приборов загорится символ **S** рядом с включенной передачей.

☞ Нажмите вновь на клавишу **S** чтобы выключить этот режим.

Символ **S** погаснет на панели приборов.

i При выключении зажигания происходит переход в нормальный режим.

Остановка автомобиля

Выключая зажигание, Вы можете:

- перевести селектор на **N** и остаться на нейтрали,
- оставить автомобиль на передаче; в этом случае его невозможно будет сдвинуть с места.

В обоих случаях следует обязательно обеспечить неподвижность автомобиля на стоянке, затянув стояночный тормоз, если он не включен в автоматическом режиме.

! Для обеспечения неподвижности автомобиля с незаглушенным двигателем необходимо обязательно перевести селектор на **N**.
Перед тем как приступить к работам в моторном отсеке, убедитесь, что селектор находится на **N**, а стояночный тормоз затянут.

Контроль исправности



Если при включенном зажигании загорается этот сигнализатор и мигает символ **AUTO** в сопровождении звучащего зуммера и сообщения на дисплее, значит коробка передач неисправна. Обратитесь в сервисную сеть PEUGEOT или в специализированный техцентр.

! При запуске двигателя обязательно удерживайте автомобиль на месте, нажав на педаль тормоза. Оставляя автомобиль на стоянке, обязательно обеспечьте неподвижность автомобиля, затянув стояночный тормоз.

Автоматическая коробка передач "TipTronic - System Porsche"

Благодаря шестиступенчатой автоматической коробке передач, Вы можете выбрать комфортный полностью автоматический режим, в дополнение к которому имеются программы "спортивное вождение" и "вождение по снегу", либо режим ручного переключения передач.

Коробка работает в четырех режимах:

- **автоматическом**, когда передачи переключаются электронной системой управления,
- в режиме **"спортивное вождение"**, обеспечивающем более динамичный стиль вождения,
- в режиме **"вождение по снегу"**, облегчающем трогание с места и вождение при недостаточном сцеплении колес с дорожным полотном,
- в режиме **ручного переключения** передач, позволяющем водителю самому переключать передачи.

Панель коробки передач



1. Рычаг селектора.
2. Клавиша программы "S" ("спорт").
3. Клавиша программы "*" ("снег").

Положения рычага селектора



- P.** Стоянка.
 - Используется для исключения качения автомобиля на стоянке, при этом стояночный тормоз может быть включен или выключен.
 - Используется при запуске двигателя.
- R.** Передача заднего хода.
 - Используется для движения задним ходом: включать только после полной остановки автомобиля, при работе двигателя на холостом ходу.
- N.** Нейтральная передача.
 - Используется для исключения качения автомобиля на стоянке, при этом стояночный тормоз должен быть включен.
 - Используется при запуске двигателя.
- D.** Используется для вождения в автоматическом режиме.
- M +/-.** Работа в режиме ручного переключения всех шести передач.
 - ☞ Переведите рычаг селектора вперед для перехода на высшую передачу.
 - или
 - ☞ Переведите рычаг селектора назад для перехода на низшую передачу.

Индикация передач на панели приборов



При перемещении селектора выбранный режим появляется на дисплее приборной панели.

- P.** Parking (стоянка)
- R.** Reverse (задний ход)
- N.** Neutral (нейтральная передача)
- D.** Drive (вождение в автоматическом режиме)
- S.** Программа **спортивного** вождения
- *** Программа вождения **по снегу**
- 1... 6.** Включение передач в ручном режиме
- Индикация неверно выбранной передачи в ручном режиме

Движение автомобиля

- ☞ Поставьте ногу на педаль тормоза и переведите рычаг селектора в положение **P** или **N**.
- ☞ Запустите двигатель.

В случае несоблюдения указанного порядка действий раздастся звуковой сигнал, а на многофункциональном дисплее появится сообщение.

- ☞ Запустив двигатель, нажмите на педаль тормоза.
- ☞ Отпустите стояночный тормоз, если он не поставлен в автоматический режим.
- ☞ Переведите рычаг селектора в положение **R**, **D** или **M**.
- ☞ Постепенно отпускайте педаль тормоза.

Автомобиль начнет приходить в движение.

i Если, находясь в движении, Вы случайно перевели рычаг селектора в положение **N**, дайте двигателю сбавить обороты, прежде чем включить режим **D** и вновь разогнаться.

! При работающем в режиме холостого хода двигателе, отпущенных тормозах и рычаге селектора в положении **R**, **D** или **M** автомобиль может начать движение без нажатия на педаль акселератора. Поэтому не оставляйте детей без присмотра в автомобиле при работающем двигателе. Если необходимо проводить работы с автомобилем при работающем двигателе, включите стояночный тормоз и переведите селектор переключения режимов в положение **P**.

Автоматический режим работы

- ☞ Переместите рычаг селект **D**, чтобы перейти к **автоматическому** переключению шести передач.

Коробка передач начнет работать в автоадаптивном режиме без участия водителя.

Она будет автоматически выбирать передачу в зависимости от стиля вождения, профиля дороги и загрузки автомобиля.

Чтобы быстро обеспечить максимальное ускорение при разгоне, не трогая рычаг селектора, нажмите до упора на педаль акселератора (режим "kick down"). Коробка передач автоматически переключится на низшую передачу, или выберет ту, при которой двигатель развивает максимальную мощность. При длительном торможении коробка передач автоматически переключается на низшую передачу для более эффективного торможения двигателем. Если Вы резко отпускаете педаль акселератора, коробка передач не переключится на высшую передачу. Это служит повышению безопасности вождения.

! Никогда не переводите рычаг селектора в положение **N**, если автомобиль еще катится. Никогда не переводите рычаг селектора в положение **P** или **R**, если автомобиль не остановлен.

Программы "Спортивное вождение" и "Вождение по снегу"

Обе эти программы предназначены для вождения автомобиля в режимах, существенно отличающихся от автоматического.

Программа "спортивное вождение" "S"

☞ Нажмите на клавишу "S" сразу после запуска двигателя.

Коробка передач автоматически начнет обеспечивать более быстрые разгоны.



"S" загорится на панели приборов.

Программа "вождение по снегу" "❄"

☞ Нажмите на клавишу "❄" сразу после запуска двигателя.

В этом режиме обеспечивается плавная езда по скользким дорогам.

Эта программа облегчает трогание с места и улучшает тяговое усилие, когда сцепление с дорожным полотном затруднено.



"❄" загорится на панели приборов.

Возврат к автоматическому режиму

☞ В любой момент Вы можете нажать на выбранную клавишу и вновь вернуться к автоадаптивной программе.

Ручное переключение передач

- ☞ Установите рычаг селектора в положение **M** для перехода к **секвентальному** переключению шести передач.
- ☞ Переведите рычаг селектора в сторону "**+**" для перехода на высшую передачу.
- ☞ Переведите рычаг селектора в сторону "**-**" для перехода на низшую передачу.

Переключение с одной передачи на другую в ручном режиме происходит только тогда, когда скорость движения автомобиля соответствует частоте вращения коленчатого вала двигателя - в противном случае коробка передач мгновенно перейдет в автоматический режим работы.



При этом индикатор **D** сменяется последовательной индикацией реально включенных передач.

Как на высоких, так и на низких оборотах, выбранная передача мигает несколько секунд, а затем индицируется истинная передача.

Переход с режима **D** (автоматический) в режим **M** (ручной) можно осуществлять в любой момент.

Во время остановки или движения автомобиля на очень низкой скорости коробка передач автоматически переходит в режим **M1**.

При переходе в режим ручного переключения передач программы спортивного вождения и вождения по снегу не действуют.

Сигнализатор неправильно выбранной передачи



Появляется, когда передача не включена четко (рычаг селектора в промежуточном положении).

Как останавливать автомобиль

Перед тем, как выключить двигатель, Вы можете перевести рычаг селектора в положение **P** или **N**, чтобы включить нейтральную передачу. В обоих случаях следует затянуть стояночный тормоз (если он не поставлен в автоматический режим), чтобы исключить качение автомобиля.

i Если рычаг селектора не установлен в положение **P**, то, при открывании двери водителя или примерно через 45 секунд после выключения зажигания, раздастся звуковой сигнал и появится сообщение.

☞ Переведите рычаг на **P**. Звучание зуммера прекратится и сообщение исчезнет.

Контроль исправности коробки передач



При включении зажигания, о неисправности коробки передач свидетельствует загорание этого сигнализатора в сопровождении звукового сигнала и появление сообщения на многофункциональном дисплее.

В этом случае коробка начинает работать в аварийном режиме (только на 3-й передаче). Вы можете почувствовать заметный толчок при включении задней передачи из положения **P** в положение **R** или из **N** в **R** (это не грозит поломкой коробки передач).

Во время движения не превышайте скорость 100 км/ч (соблюдайте ограничения действующих Правил дорожного движения).

Обратитесь в сервисную сеть PEUGEOT или в специализированный техцентр.

Этот сигнализатор может загораться и при открывании двери.

- !** Коробка передач может выйти из строя:
- при одновременном нажатии на педали акселератора и тормоза,
 - в случае форсированных попыток перевести рычаг селектора из положения **P** в любое иное при неисправной аккумуляторной батарее.

В целях экономии топлива в моменты продолжительных остановок при работающем двигателе (например, в дорожных пробках), переведите рычаг селектора в положение **N** и включите стояночный тормоз, если он не поставлен в автоматический режим.

Система "стоп-старт"

Система "стоп-старт" служит для кратковременного перевода двигателя в "спящий" режим STOP на остановках у светофоров, в дорожных заторах и т.п. При трогании с места двигатель автоматически переходит в режим самозапуска START, как только вы решите продолжить движение. При этом он перезапускается мгновенно, без сбоев и шума. Система "стоп-старт" идеально подходит для вождения в условиях города, так как способствует уменьшению расхода топлива, сокращению выбросов отработавших газов и снижению шумности в моменты остановок.

Работа системы

Переход двигателя в режим STOP

ECO На панели приборов загорается символ "ECO", и двигатель переходит в "спящий" режим:

- **на автомобиле с секвентальной коробкой передач**, замедлившем движение до скорости ниже 8 км/ч, нажмите на тормоз или переведите селектор на **N**.

При наличии в комплектации автомобиля счетчика времени, будет суммироваться продолжительность всех остановок в режиме STOP на протяжении всего пути. При каждом включении зажигания ключом, счетчик автоматически обнуляется.

i Для облегчения маневрирования на стоянке, переход в режим STOP приостанавливается на несколько секунд после выключения передачи заднего хода. "Спящий" режим STOP не нарушает рабочих функций бортовых систем автомобиля - таких, как, например, тормозная система, усилитель рулевого управления и другие.

! Никогда не заправляйте автомобиль топливом, если его двигатель находится в режиме STOP; необходимо обязательно выключить зажигание ключом.

Отдельные случаи в работе системы: режим STOP не срабатывает

Режим STOP не активируется, если:

- дверь водителя открыта,
- ремень безопасности водителя отстегнут,
- с момента последнего запуска ключом скорость движения автомобиля не превышала 10 км/ч, электрический стояночный тормоз затянут или затягивается в данный момент,
- требуется поддержать комфортный микроклимат в салоне автомобиля,
- включена функция удаления конденсата со стекла,
- определенные обстоятельства (состояние аккумуляторной батареи, ненадлежащая температура двигателя, система экстренного торможения, температура за бортом) требуют этого для контроля и обеспечения работы систем.

ECO Во всех этих случаях символ "ECO" мигает несколько секунд, а затем гаснет.

Такова совершенно нормальная работа системы.

Переход двигателя в режим START

ECO

На панели приборов гаснет символ "ECO", и двигатель запускается; на автомобиле с секвентальной коробкой передач:

- переведите рычаг селектора в положение **A** или **M** и отпустите педаль тормоза,
- либо переведите рычаг селектора в положение **N**, отпустите педаль тормоза и переведите рычаг селектора в положение **A** или **M**,
- либо включите передачу заднего хода.

Отдельные случаи в работе системы: автоматическое отключение режима START

Режим START автоматически отключается, если:

- вы открываете дверь водителя,
- вы отстегиваете ремень безопасности водителя,
- автомобиль с секвентальной коробкой передач движется со скоростью выше 11 км/ч,
- электрический стояночный тормоз в данный момент затягивается,
- определенные обстоятельства (состояние аккумуляторной батареи, ненадлежащая температура двигателя, система экстренного торможения, работа системы кондиционирования воздуха и т.п.) требуют этого для обеспечения работы систем или автомобиля.

ECO

Во всех этих случаях символ "ECO" мигает несколько секунд, а затем гаснет.

Такова совершенно нормальная работа системы.

Отключение системы

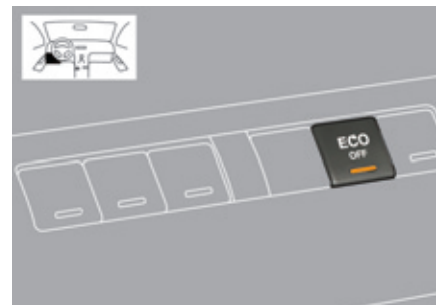

Систему можно отключить в любой момент, нажав на кнопку "ECO OFF".

При этом загорится подсветка кнопки, а на дисплее появится сообщение.

i При отключении системы в режиме STOP двигатель мгновенно самозапустится.

Активирование системы

Нажмите вновь на кнопку "ECO OFF". Система активируется, при этом подсветка кнопки погаснет, а с дисплея удалится сообщение.

i В дальнейшем система автоматически становится активной при каждом запуске двигателя ключом.

Контроль исправности

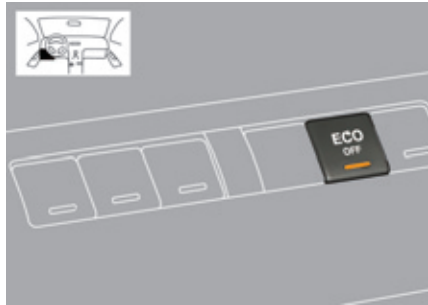

В случае выхода из строя системы, подсветка клавиши "ECO OFF" будет мигать, а затем будет гореть постоянно. Обратитесь в сервисную сеть PEUGEOT или в специализированный техцентр. При неисправности в режиме STOP, двигатель может заглохнуть: при этом загорятся все контрольные лампы. В этом случае следует выключить зажигание, а затем повторно завести двигатель ключом.

Техническое обслуживание

! Перед тем как начать что-либо делать в моторном отсеке, отключите систему "стоп-старт", чтобы исключить риск получения травмы, связанный с ее автоматической работой в режиме START.

Для этой системы требуется аккумуляторная батарея 12 В с особыми техническими характеристиками (их можно узнать в сервисной сети PEUGEOT). Установка аккумуляторной батареи, не сертифицированной компанией PEUGEOT, может повлечь за собой сбой в работе системы. Для ее подзарядки пользуйтесь зарядным устройством 12 В, соблюдая полярность.

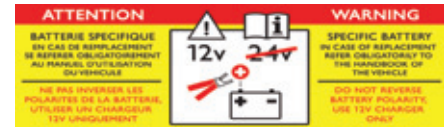

! В системе "стоп-старт" используются самые новые технологии. По поводу устранения любых неисправностей на своем автомобиле, обращайтесь в специализированные техцентры, имеющие техническую информацию, компетенцию и необходимое оборудование - то, что компания PEUGEOT способна предложить Вам.

Визуально-звуковая система помощи при парковке передним и задним ходом



Система помощи при парковке ("парктроник") состоит из вмонтированных в задний и/или передний бампер автомобиля четырех датчиков. Она срабатывает при приближении к какому-либо препятствию (напр., к человеку, автомобилю, дереву, изгороди, ...), расположенному сзади, однако на препятствия, расположенные под бампером, система не реагирует.

i Такие препятствия, как столбцы или вежи строительной площадки или нечто подобное, обнаруженные в начале движения задним ходом, на близком расстоянии от автомобиля могут выпасть из "поля зрения" системы.

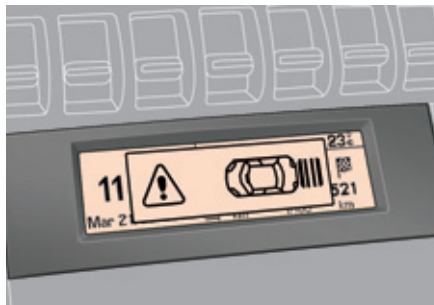

Система **начинает работать**:

- после включения передачи заднего хода,
- при движении вперед на скорости менее 10 км/ч.

Ее работа сопровождается звучанием зуммера и/или показом изображения автомобиля на многофункциональном дисплее.



О приближении к препятствию свидетельствуют:

- звуковой сигнал, частота которого возрастает с приближением автомобиля к препятствию,
- индикация на многофункциональном дисплее графика приближения к препятствию.

Местонахождение препятствия определяется по местонахождению звучащего зуммера: спереди, сзади и справа или слева.

Если расстояние от автомобиля до препятствия становится менее 30 см, сигнал начинает звучать непрерывно и/или индицируется символ "Опасность".

Система помощи при парковке

отключается:

- при выключении передачи заднего хода,
- при достижении скорости движения вперед выше 10 км/ч,
- при остановке автомобиля более чем на три секунды на передаче переднего хода.

i Паркуя автомобиль, водитель обязан сохранять бдительность: наличие системы помощи при парковке ни при каких обстоятельствах не снимает с него ответственности за его действия.

Отключение системы



- ☞ Нажмите на кнопку **A**, при этом загорится сигнализатор и система отключится.

i В случае буксировки прицепа или установки устройства для перевозки велосипедов система отключается автоматически (оба устройства - и буксирное, и велобагажник должны быть рекомендованы компанией PEUGEOT).

Включение системы

- ☞ Нажмите вновь на кнопку **A**, при этом сигнализатор погаснет: система активирована.

Контроль исправности



В случае неисправности датчиков, при включении передачи заднего хода этот индикатор будет появляться на панели приборов и/или на многофункциональном дисплее появится сообщение, сопровождаемое короткими сигналами зуммера. Обратитесь в сервисную сеть PEUGEOT или в специализированный техцентр.

i В пасмурную погоду и в зимнее время следите за тем, чтобы датчики не закрывались слоем грязи, инеем или снегом. При включении передачи заднего хода продолжительный сигнал зуммера будет свидетельствовать о загрязнении датчиков. При движении со скоростью менее 10 км/ч, парктроник может реагировать на некоторые источники шума (мотоцикл, грузовик, отбойный молоток и т.п.), при этом будут срабатывать звуковые сигналы системы помощи при парковке.

Видеокамера заднего обзора



Видеокамера заднего обзора автоматически активируется при включении передачи заднего хода.

Изображение обстановки за автомобилем передается на цветной дисплей навигатора.

! Данная система является вспомогательной и ни в коей мере не освобождает водителя от необходимости оставаться бдительным, отвечать за свои действия и постоянно сохранять контроль над своим автомобилем.

i Видеокамеру заднего обзора необходимо систематически протирать губкой или мягкой тряпкой. При мойке автомобиля высоконапорной струей, держите шланг на расстоянии 30 см от камеры.



В зависимости от модификации, на дисплее появляются штрихи различного цвета:

- Зеленые обозначают главное направление автомобиля.
- Красные обозначают расстояние около 30 см от края заднего бампера вашего автомобиля. При этом звуковой сигнал становится непрерывным.
- Синие штрихи обозначают максимальный радиус поворота.

Система оценки свободного места для парковки

После определения достаточности пространства для парковки между автомобилями или препятствиями, данная система информирует вас о:

- возможности поставить на нем автомобиль с учетом его габаритных размеров и наличия пространства для маневрирования,
- степени сложности предстоящих маневров при парковке.

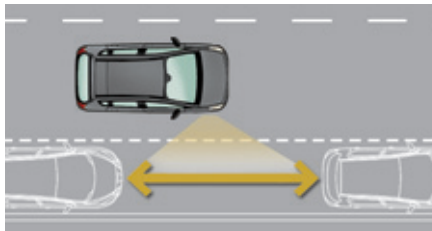

Система не производит оценку пространств, явно недостаточных для парковки или явно превышающих размеры Вашего автомобиля.

Индикация на дисплее



Контрольная лампа системы может находиться в трех различных состояниях:

- **не горит:** система выключена,
- **горит постоянно:** система включена, но не все условия замера пространства соблюдены (не включен указатель поворота, не погашена высокая скорость), или замер завершен,
- **мигает:** система производит замер пространства или выдала сообщение.



Система замера свободного места под парковку включается нажатием на кнопку **A**. При этом загорается контрольная лампа, подтверждающая ее активное состояние.

Функционирование

Вы нашли свободное место:

- ☞ Нажмите на кнопку **A** для активирования функции.
- ☞ Включите указатель поворота со стороны измеряемого места.
- ☞ Во время измерения двигайтесь вдоль парковочного места со скоростью ниже 20 км/ч для подготовки к выполнению маневра.

Система измеряет свободное место.

- ☞ Система указывает вам уровень сложности предстоящего маневра с помощью сообщения на многофункциональном дисплее и звукового сигнала.

При работе функции используются следующие сообщения:

Парковка возможна



Парковка затруднена



Парковка не рекомендуется

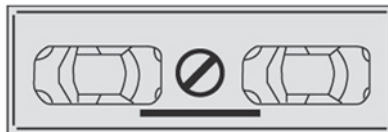

Выбор функции автоматически отменяется:

- при включении задней передачи,
- при выключении зажигания,
- через пять минут после выбора функции или после последнего измерения свободного места,
- при движении со скоростью выше 70 км/ч в течение одной минуты.

! Если расстояние между бортом вашего автомобиля и свободным местом слишком велико, система может отключиться.

- i** - Функция остается в рабочем состоянии после каждого измерения и может таким образом проводить несколько измерений подряд.
 - В плохую погоду и зимой проверяйте отсутствие на датчиках грязи, инея или снега.
 - Функция измерения свободного места отключает передние датчики парковки при измерении во время движения вперед.
- При неисправности обратитесь для проверки системы в сервисную сеть PEUGEOT или в специализированный техцентр.

PEUGEOT & TOTAL ПАРТНЕРЫ В СТРЕМЛЕНИИ К СОВЕРШЕНСТВУ И СНИЖЕНИЮ ПОТРЕБЛЕНИЯ ТОПЛИВА

Лучшие достижения на службе у совершенства

Исследователи и специалисты Центра перспективного развития TOTAL создают для компании PEUGEOT масла и технические жидкости, учитывающие новейшие технологии и полностью отвечающие требованиям силовых агрегатов автомобилей PEUGEOT. Это значит, что Ваш двигатель покажет свои самые лучшие тягово-скоростные качества и прослужит максимально долго.

Сокращение вредных выбросов

Масла и технические жидкости TOTAL рассчитаны на максимальное обеспечение оптимальной работы двигателя и на защиту систем, используемых для их дальнейшей переработки. Необходимо обязательно соблюдать все рекомендации в части обслуживания автомобилей PEUGEOT, чтобы их работа была всегда надежной.



PEUGEOT РЕКОМЕНДУЕТ TOTAL



OFFICIAL PARTNERS

10

Капот

Открытие

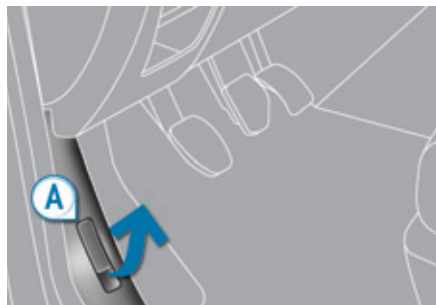

- ☞ Откройте переднюю левую дверь.
- ☞ Потяните за ручку **A**, расположенную в нижней части дверного проема.

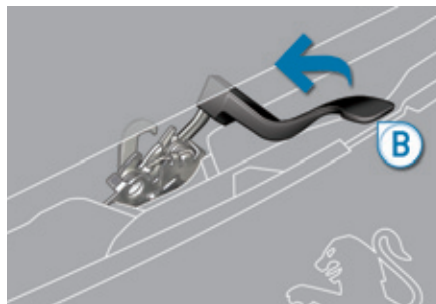

- ☞ Оттяните влево наружный рычаг замка **B** и поднимите капот.



- ☞ Освободите упор **C** из фиксатора.
- ☞ Вставьте упор в гнездо, чтобы зафиксировать его в открытом положении.

Закрывание

- ☞ Выньте упор из гнезда капота.
- ☞ Поместите упор в фиксатор.
- ☞ Опустите капот поближе к моторному отсеку и отпустите его.
- ☞ Потяните за переднюю кромку капота, чтобы убедиться, что он прочно закрылся на замок.

i Встроенный механизм блокировки замка капота предохраняет его от несанкционированного открывания, пока передняя левая дверь заперта. Не открывайте капот на сильном ветру. Чтобы не обжечься, примите меры предосторожности при открывании наружного замка капота и установке капота на упор - двигатель может оказаться слишком горячим.

! Перед любыми работами в моторном отсеке выключите систему "Стоп-Старт", чтобы избежать травм при случайном срабатывании автоматической команды START.

Электровентилятор может включиться даже при остановленном двигателе: внимательно следите за тем, чтобы предметы и детали одежды не попали в лопасти.

В связи с наличием электронных систем в моторном отсеке, рекомендуется ограничить попадание на них воды (во время дождя, на мойке и др.).

Если топливо в баке закончилось (на дизельной модификации)

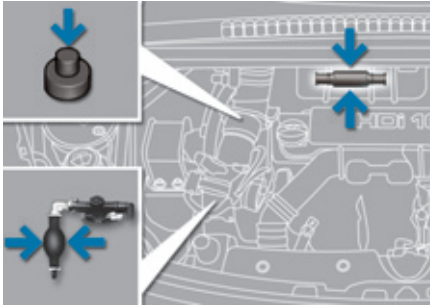

В случае полной выработки топлива в баке на автомобилях с двигателем HDi необходимо вновь заполнить систему подачи топлива в двигатель; см. соответствующий рисунок моторного отсека.

! Если горловина бака снабжена ограничителем, читайте рубрику "Ограничитель горловины топливного бака (дизельные модификации)".

Не настаивайте, если двигатель не запускается с первого раза; проведите всю процедуру еще раз.

Двигатель 1,6 л HDi

- ☞ Залейте в топливный бак не менее 5 литров дизельного топлива.
- ☞ Откройте капот.
- ☞ При необходимости, снимите кожух, чтобы открыть доступ к насосу для подкачивания топлива.
- ☞ Сделайте несколько качков рычагом подкачивающего насоса вплоть до появления ощутимого сопротивления (первое нажатие на рычаг может быть жестким).
- ☞ Включите стартер и запустите двигатель (если двигатель не запустится с первой попытки, подождите около 15 секунд и повторите ее).
- ☞ После нескольких безуспешных попыток вновь подкачайте топливо насосом и запустите двигатель.
- ☞ Установите на место и закрепите защитный кожух.
- ☞ Закройте капот.

Двигатель 2 л HDi

- ☞ Залейте в топливный бак не менее пяти литров дизельного топлива.
- ☞ Откройте капот.
- ☞ При необходимости, открепите и снимите кожух, чтобы открыть доступ к насосу для подкачивания топлива.
- ☞ Отверните винт клапана отвода воздуха.
- ☞ Нажимайте на рычаг подкачивающего насоса вплоть до появления топлива в прозрачном шланге.
- ☞ Заверните винт клапана отвода воздуха.
- ☞ Включите стартер и запустите двигатель (если двигатель не запустится, возобновите попытку через 15 секунд).
- ☞ После нескольких неудачных попыток еще раз подкачайте топливо насосом и снова попытайтесь запустить двигатель стартером.
- ☞ Установите на место и закрепите кожух, проверьте надежность его крепления.
- ☞ Закройте капот.

10

Бензиновые двигатели

На двигателе необходимо регулярно проверять уровни эксплуатационных жидкостей, а также периодически заменять некоторые элементы.

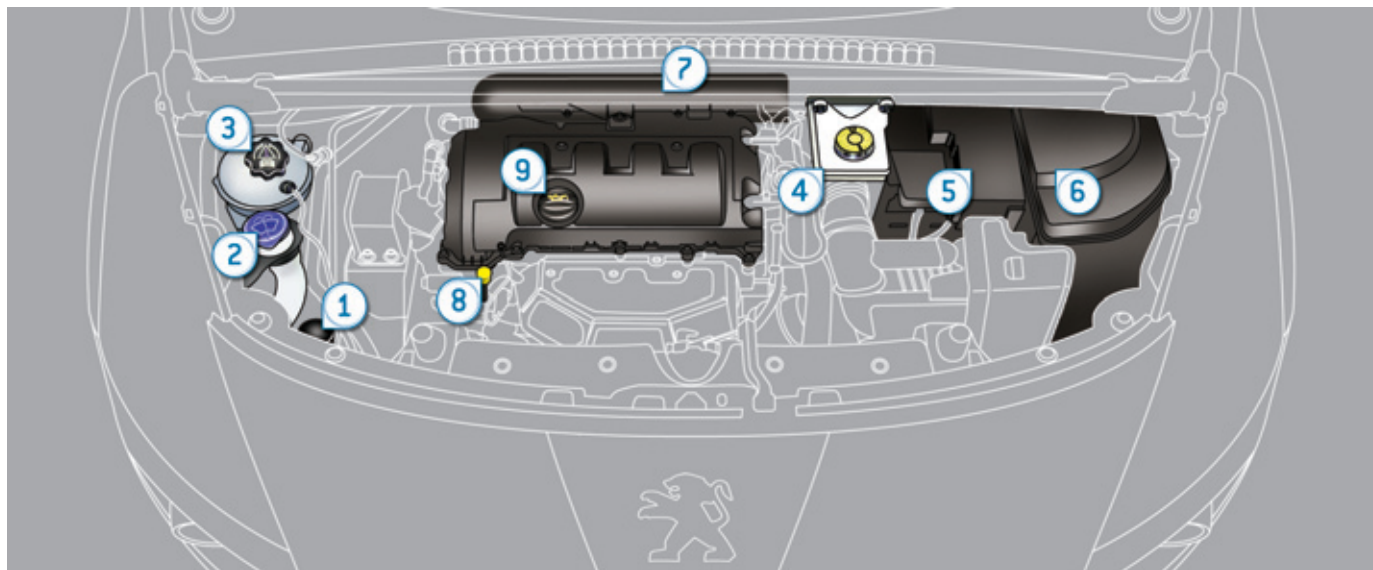

1. Бачок гидроусилителя рулевого управления.
2. Бачок омывателей ветрового стекла и фар.
3. Горловина бачка для доливки охлаждающей жидкости.
4. Горловина бачка для доливки тормозной жидкости.
5. Аккумуляторная батарея/
Электрические предохранители.
6. Блок предохранителей.
7. Воздушный фильтр.
8. Щуп для проверки уровня масла в двигателе.
9. Горловина для заправки двигателя маслом.

Дизельные двигатели

На двигателе необходимо регулярно проверять уровни эксплуатационных жидкостей, периодически заменять некоторые элементы, здесь же расположена система прокачки топливopодачи.

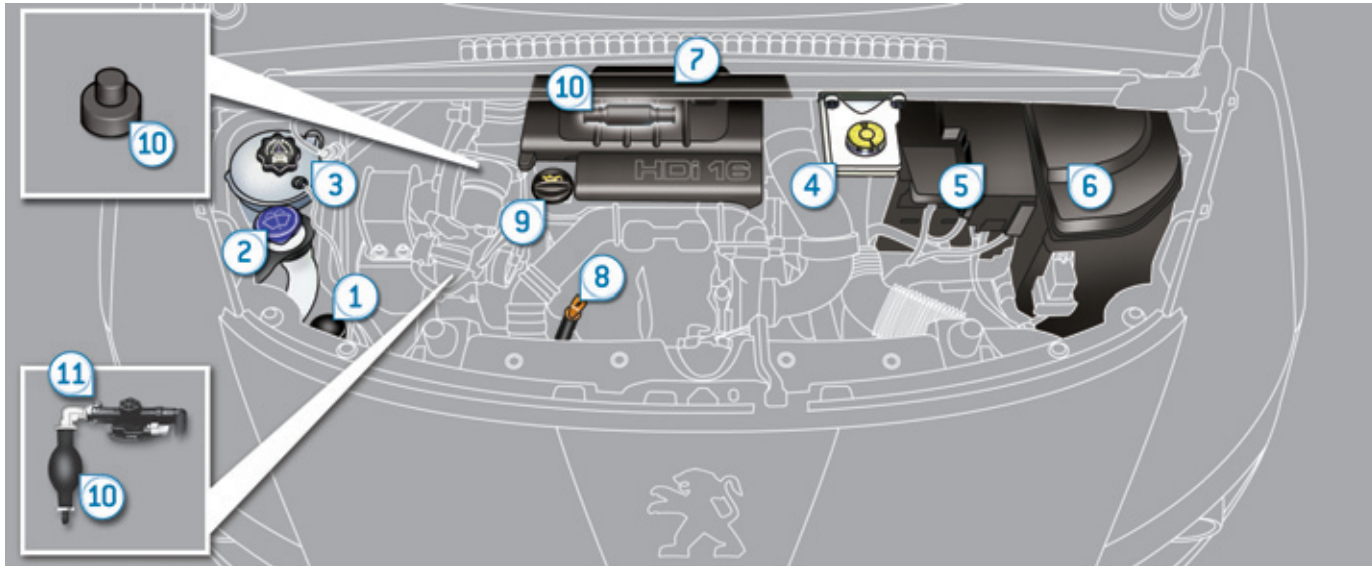

- | | | |
|--|--|---|
| <p>1. Бачок гидроусилителя рулевого управления.</p> <p>2. Бачок омывателей ветрового стекла и фар.</p> <p>3. Горловина бачка для доливки охлаждающей жидкости.</p> <p>4. Горловина бачка для доливки тормозной жидкости.</p> | <p>5. Аккумуляторная батарея/
Электрические предохранители.</p> <p>6. Блок предохранителей.</p> <p>7. Воздушный фильтр.</p> <p>8. Щуп для проверки уровня масла в двигателе.</p> | <p>9. Горловина для заправки двигателя маслом.</p> <p>10. Насос для прокачки топливной системы*.</p> <p>11. Винт клапана отвода воздуха из топливной системы*.</p> <p>* В зависимости от силового агрегата.</p> |
|--|--|---|

Проверка уровней

Регулярно проверяйте уровни технических жидкостей в соответствии с указаниями, содержащимися в сервисно-гарантийной книжке. При необходимости, пополняйте их, если не дано иных указаний. В случае существенного падения уровня в какой-либо системе, ее следует проверить в сервисной сети PEUGEOT или в специализированном техцентре.

! Будьте внимательны при работе в моторном отсеке - в нем имеются раскаленные участки, о которые можно обжечься, а электровентилятор может сработать в любой момент даже при выключенном зажигании.

Уровень масла в двигателе



Уровень проверяется либо при включении зажигания по показаниям индикатора на панели приборов (при наличии электрического датчика), либо масляным щупом.

Чтобы проверка была достоверной, автомобиль должен быть установлен на горизонтальной площадке, а после остановки двигателя должно пройти не менее 30 минут.

Пополнение уровня масла путем доливки в промежутках между плановыми техническими обслуживаниями (или заменами масла) - естественная и необходимая операция. PEUGEOT рекомендует контролировать его и, если нужно, пополнять каждые 5 000 км пробега.

Проверка масляным щупом

Прочтите в рубриках "Бензиновый двигатель" или "Дизельный двигатель", в каком месте подкапотного пространства расположен масляный щуп вашего двигателя.

- Возьмитесь за цветную ручку щупа и полностью извлеките его.
- Протрите стержень щупа чистой неворсистой тряпкой.
- Вставьте щуп на место до упора и вновь извлеките, чтобы увидеть на нем уровень масла: нормальный уровень должен находиться между метками **A** и **B**.



A = MAXI (максимальный уровень)

B = MINI (минимальный уровень)

Если уровень окажется выше метки **A** или ниже метки **B**, **не запускайте двигатель**.

- Если уровень выше метки **MAXI** (двигатель может выйти из строя), обратитесь в сервисную сеть PEUGEOT или в специализированный техцентр.
- Если уровень не достиг метки **MINI**, обязательно долейте масло до надлежащего уровня.

Пополнение уровня масла в двигателе

Характеристики масла

Выбранное моторное масло должно соответствовать особенностям Вашего двигателя и требованиям изготовителя автомобиля.

Прочтите в рубриках "Бензиновый двигатель" или "Дизельный двигатель", где на вашем двигателе расположена маслосазаливная горловина.

- Отверните и снимите крышку маслосазаливной горловины.
- Заливайте масло малыми дозами, стараясь не расплескивать его на двигатель (во избежание возгорания).
- Выждите несколько минут, прежде чем проверить уровень при помощи масляного щупа.
- При необходимости, пополните уровень.
- Проверив уровень, прочно заверните крышку на маслосазаливной горловине и вставьте щуп на место.

i После доливки масла контроль его уровня при включении зажигания по показаниям индикатора на панели приборов будет верным только по истечении 30 минут после пополнения.

Замена масла в двигателе

Периодичность этой операции см. в сервисно-гарантийной книжке. Чтобы уберечь двигатель и систему нейтрализации отработавших газов от выхода из строя, не пользуйтесь присадками к моторному маслу.

Уровень тормозной жидкости



Уровень тормозной жидкости должен находиться в зоне метки "MAXI". Если он ниже, проверьте износ тормозных колодок.

Замена тормозной жидкости

Периодичность этой операции см. в сервисно-гарантийной книжке.

Характеристики тормозной жидкости

Тормозная жидкость должна соответствовать рекомендациям изготовителя автомобиля.

Уровень в бачке гидроусилителя рулевого управления



Уровень рабочей жидкости в бачке ГУР должен всегда находиться возле метки "MAXI". На холодном двигателе откройте бачок и проверьте в нем уровень.

10

Уровень охлаждающей жидкости



Уровень охлаждающей жидкости должен находиться в зоне метки "MAXI", но никогда не превышать ее. На горячем двигателе

температура охлаждающей жидкости регулируется электрическим вентилятором.



Электровентилятор может включиться даже при остановленном двигателе: внимательно следите за тем, чтобы предметы и детали одежды не попали в лопасти.

Кроме того, система охлаждения двигателя находится под высоким давлением, поэтому дайте ему остыть в течение не менее одного часа, прежде чем пополнить уровень охлаждающей жидкости.

Во избежание ожога, перед снятием крышки расширительного бачка отверните ее сначала на два оборота, чтобы снизить давление в системе охлаждения. После снижения давления снимите крышку и долейте охлаждающую жидкость.

Характеристики охлаждающей жидкости

Охлаждающая жидкость должна соответствовать рекомендациям изготовителя автомобиля.

Уровень жидкости в бачке омывателей стекол и фар



На автомобилях с омывателем фар, о низком уровне омывающей жидкости Вас известят звучащий зуммер и сообщение на дисплее.

Пополните его на ближайшей остановке автомобиля.

Характеристики жидкости омывателя

В целях сохранения оптимальных моющих свойств и во избежание замерзания моющей жидкости не следует пополнять или заменять ее водой.

Уровень присадки к дизтопливу (дизельный двигатель с сажевым фильтром)



О падении уровня присадки до минимума информирует сигнализатор общего назначения, который

загорается в сопровождении звукового сигнала и сообщения на дисплее панели приборов.

Заправка

Заправку бачка присадкой следует осуществлять в кратчайшие сроки и только в сервисной сети PEUGEOT или в специализированный техцентр.

Отработанные нефтепродукты



Избегайте продолжительного контакта отработанного масла и технических жидкостей с открытыми участками тела. Большинство этих жидкостей токсичны и обладают повышенной разъедающей способностью.



Запрещено выливать отработанное масло, тормозную жидкость или охлаждающую жидкость в канализацию или на землю. Их следует собирать в специальные контейнеры, имеющиеся в сервисной сети PEUGEOT или в специализированном техцентре.

Контрольные проверки

Если нет иных указаний, осуществляйте контрольные проверки, как указано в сервисно-гарантийной книжке и в соответствии с силовым агрегатом Вашего автомобиля. Их также можно поручить специалистам сервисной сети PEUGEOT или специализированного техцентра.

Аккумуляторная батарея 12 В



Для аккумуляторной батареи обслуживания не требуется.

Тем не менее, проверяйте состояние клемм и затяжку наконечников проводов на них, особенно в периоды летней и зимней эксплуатации.

В случае каких-либо работ на батарее, прочтите рубрику "Аккумуляторная батарея 12 В", в которой содержатся рекомендации по мерам предосторожности при ее отключении и подключении.

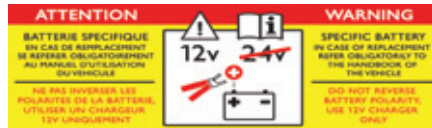

В данной табличке, особенно если речь идет о системе "стоп-старт", указывается, что на автомобиле используется 12-вольтовая свинцово-кислотная аккумуляторная батарея с особыми технико-эксплуатационными характеристиками, и что ее отключение или замена должны осуществляться только в условиях сервисной сети PEUGEOT или специализированного технического центра.

Воздушный и салонный фильтры



Информацию о периодичности замены этих элементов читайте в сервисно-гарантийной книжке. В зависимости от условий окружающей среды (пыльная атмосфера и т.п.) и характера эксплуатации автомобиля (вождение в городе и т.п.) **заменяйте их, если потребуется, в два раза чаще.** Загрязненный салонный фильтр может ухудшить работу системы кондиционирования воздуха и стать источником неприятных запахов.

Масляный фильтр



Масляный фильтр следует менять при каждой замене масла в двигателе. Информацию о периодичности его замены читайте в сервисно-гарантийной книжке.

Сажевый фильтр (на дизельных модификациях)



О начале насыщения сажевого фильтра свидетельствует кратковременное загорание этой лампы и сообщение на многофункциональном дисплее.

Как только условия на дороге позволяют, прочистите фильтр, разогнавшись до скорости выше 60 км/ч и удерживая ее до тех пор, пока лампа не погаснет. Если контрольная лампа не гаснет, значит запас присадки недостаточен; см. параграф "Уровень присадки к дизтопливу".

Первые операции по регенерации сажевого фильтра на новых автомобилях могут сопровождаться запахом "горения" - это нормальное явление. Иногда, после продолжительного движения автомобиля на малой скорости или в результате длительной работы двигателя в режиме холостого хода, в отработавших газах может содержаться повышенное количество водяных паров, особенно заметных в режиме ускорения. Они не оказывают влияния на работу двигателя и не наносят вреда окружающей среде.

Механическая коробка передач



Коробке передач обслуживание не требуется (масло в ней не меняется).
Информацию о периодичности проверки уровня масла в ней читайте в сервисно-гарантийной книжке.

Секвентальная коробка передач



Коробке передач обслуживание не требуется (рабочая жидкость в ней не меняется).
Информацию о периодичности контрольных проверок коробки читайте в сервисно-гарантийной книжке.

Автоматическая коробка передач



Коробке передач обслуживание не требуется (рабочая жидкость в ней не меняется).
Информацию о периодичности контрольных проверок коробки читайте в сервисно-гарантийной книжке.

Передние тормозные колодки



Износ тормозов зависит от стиля вождения - в частности, это касается автомобилей, которые эксплуатируются в городских условиях движения, характеризующихся частыми короткими перемещениями. Проверка состояния тормозной системы может оказаться необходимой даже в интервале между очередными техническими обслуживаниями автомобиля.
Если в системе не обнаружено течи, падение уровня тормозной жидкости свидетельствует об износе тормозных колодок.

Контроль износа тормозных дисков



Проверку износа тормозных дисков следует осуществлять в сервисной сети PEUGEOT или в специализированном техцентре.

i Используйте только те технические жидкости, которые рекомендует PEUGEOT или такие, которые обладают таким же качеством и аналогичными характеристиками.
Для обеспечения эффективности работы таких важных узлов и систем, как тормозная система, PEUGEOT разрабатывает и предлагает специальные рабочие жидкости. После мойки автомобиля на тормозных дисках и колодках может остаться влага, а в зимних условиях эксплуатации может образоваться налет инея: эффективность торможения может снизиться. Несколько легких нажатий на педаль просушат тормоза.

Электрический стояночный тормоз



Данная система не требует особого контроля. Тем не менее, в случае проблем проверьте систему в сервисной сети PEUGEOT или в специализированном техцентре.

▶ Подробную информацию см. в рубрике "Электрический стояночный тормоз - § Нарушения в работе".

Комплект принадлежностей для временного устранения прокола в шине

В комплект входят компрессор и флакон с герметиком для заделки проколов, при помощи которого можно отремонтировать шину **на короткое время**, чтобы доехать до ближайшей мастерской.

С его помощью можно заделать большинство проколов, способных вставить колесо из строя, расположенных либо по центру протектора, либо на его боковине.

Доступ к комплекту

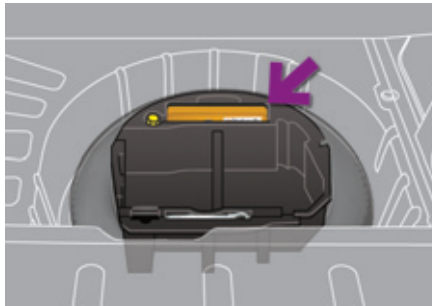

Комплект убран под пол багажника. Он уложен в инструментальную коробку, расположенную под вещевым ящиком.



Перечень инструментов

Все перечисленные здесь инструменты предназначены только для Вашего автомобиля. Не используйте их для других целей.

1. Компрессор 12 вольт.
Содержит емкость с герметиком для временной заделки прокола и поддержания надлежащего давления воздуха в шине.
2. Два противооткатных упора для фиксации автомобиля на месте.
3. Втулка для "антикражных" болтов (в перчаточном ящике*).
Используется в качестве переходника для отворачивания "антикражных" болтов баллонным ключом.



Прочие принадлежности

4. Съемная проушина для буксировки.

▶ См. рубрику "Буксировка автомобиля".

i Бортовая электрическая сеть автомобиля обеспечит работу включенного в нее компрессора на время, необходимое для ремонта поврежденного колеса или корректировки давления в спущенной шине.

* В зависимости от страны поставки автомобиля.

Описание комплекта



- A.** Переключатель режимов "Ремонт" и "Накачивание".
- B.** Выключатель: "включено" "I" / "выключено" "O".
- C.** Кнопка для выпуска воздуха из шины.
- D.** Манометр (градуировка: бар и psi).
- E.** Отделение, в которое складываются:
- электрошнур с адаптером для включения в розетку 12 В,
 - различные переходники и насадки для бытового накачивания мячей, велосипедов и т.п.



- F.** Флакон с герметиком.
- G.** Белый шланг с заглушкой для ремонта шины.
- H.** Черный шланг для накачивания.
- I.** Самоклеящаяся табличка с напоминанием о необходимости ограничивать скорость.

i Самоклеящуюся табличку I необходимо наклеить на руль чтобы не забыть, что вы едете на временном колесе. Во время движения на колесе, отремонтированном с помощью такого ремкомплекта, не превышайте скорость 80 км/час.

Порядок действий при ремонте колеса

1. Заделка прокола



- ☞ Выключите зажигание.
- ☞ Поверните ручку **A** в положение "Ремонт".
- ☞ Убедитесь, что выключатель **B** находится в положении "O".



- ☞ Вытяните во всю длину белый шланг **G**.
- ☞ Отверните заглушку белого шланга.
- ☞ Соедините белый шланг с вентилем проколотого колеса.

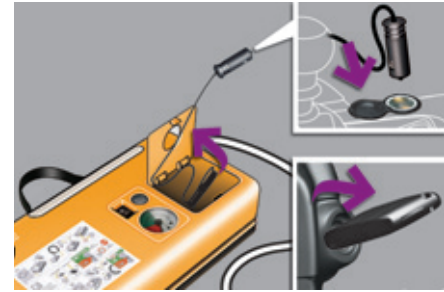

- ☞ Вставьте электрошнур компрессора в бортовую розетку 12 В.
- ☞ Запустите двигатель и оставьте его работать.

i При заделке прокола постарайтесь не извлекать застрявшее в шине инородное тело.

! Будьте осторожны в обращении с герметиком - в нем содержатся этиленгликоль, канифоль и др. вещества, раздражающие слизистую дыхательных путей и глаз. Его следует хранить в местах, недосягаемых для детей.

! Не включайте компрессор, если его белый шланг не подсоединен к вентилю колеса: иначе герметик прольется на пол.



- ☞ Переведите кнопку выключателя **B** в положение "**I**", чтобы включить компрессор и накачайте колесо до достижения давления в нем 2,0 бар. Герметик подается под давлением в шину; не снимайте шланг с вентиля во время накачивания (чтобы не испачкаться брызгами).

i Если через пять-семь минут давление в шине не достигнет этого параметра, значит она не подлежит ремонту; обратитесь в сервисную сеть PEUGEOT или в специализированный техцентр, где Ваш автомобиль отремонтируют.

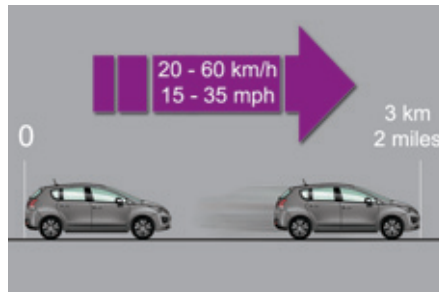

- ☞ Уберите комплект и закройте белый шланг заглушкой. Примите меры, чтобы не испачкать автомобиль пятнами герметика. Комплект держите на всякий случай неподалеку.
- ☞ Поезжайте сразу же, при этом около пяти километров следует проехать на медленной скорости (20... 60 км/ч), чтобы дать составу закрыть прокол.
- ☞ Сделайте остановку, чтобы проверить состояние шины и давление в ней, используя комплект для ремонта шин.

i Бортовая система контроля давления воздуха в шинах

Если на автомобиле имеется бортовая система контроля давления воздуха в шинах, контрольная лампа давления будет постоянно гореть после ремонта колеса до тех пор, пока не будет проведена реинициализация системы в сервисной сети PEUGEOT или в специализированном техцентре.

2. Накачивание



- ☞ Поверните переключатель **A** в положение "Накачивание".
- ☞ Вытяните во всю длину черный шланг **H**.
- ☞ Подсоедините черный шланг к вентилю отремонтированного колеса.

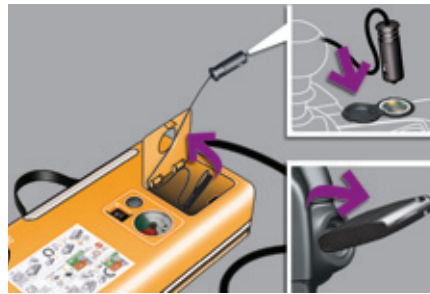

- ☞ Подключите электрошнур компрессора к бортовой розетке 12 В.
- ☞ Еще раз запустите двигатель и оставьте его работать.

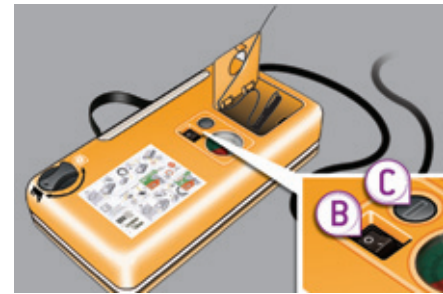

- ☞ Отрегулируйте давление воздуха в шине при помощи компрессора (чтобы подкачать: переведите выключатель **B** в положение "I"; чтобы спустить: переведите выключатель **B** в положение "O" и нажмите на кнопку "C") до рекомендованного для Вашего автомобиля параметра, указанного на этикетке в проеме двери водителя.
- ☞ Если после этого давление будет падать, значит прокол не устранен. Обратитесь в сервисную сеть PEUGEOT или в специализированный техцентр для устранения неисправности.
- ☞ Отсоедините комплект и уберите его на место.
- ☞ Ведите автомобиль на умеренной скорости (не более 80 км/ч), при этом пробег следует ограничить расстоянием не более 200 км.

i При первой же возможности обратитесь в сервисную сеть PEUGEOT или в специализированный техцентр. Обязательно сообщите мастеру о том, что Вы воспользовались ремкомплектом. Он проверит шину и вынесет решение о возможности ремонта или необходимости замены поврежденной шины.

Извлечение флакона

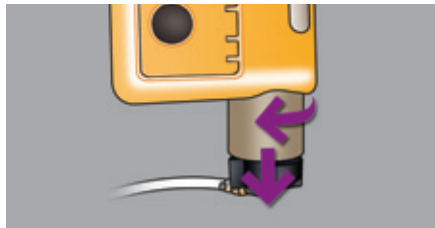

- ☞ Уберите черный шланг.
- ☞ Высвободите отогнутый вбок белый шланг.
- ☞ Держите компрессор вертикально.
- ☞ Отверните флакон, держа его за нижнюю часть.

! Не спешкайтесь вытекающими остатками герметика.
Срок хранения герметика указан на флаконе.
Флакон с герметиком предназначен для однократного использования; даже если он был слегка начат, его следует заменить. Не выбрасывайте использованный флакон куда попало, сдайте его в сервисную сеть PEUGEOT или отнесите на пункт сбора отходов.
Не забудьте купить новый флакон с герметиком для ремонта шин в сервисной сети PEUGEOT или в специализированном техцентре.

Контрольная проверка давления / Подкачивание и накачивание в быту

Компрессор также можно использовать без подачи герметика:

- для контроля давления и подкачивания шин,
- для накачивания различных предметов (шаров, шин велосипеда...).



- ☞ Поверните переключатель **A** в положение "Накачивание".
- ☞ Вытяните во всю длину черный шланг.
- ☞ Подсоедините черный шланг к вентилю колеса или предмету, который нужно накачать. При необходимости, наденьте на шланг соответствующий переходник, имеющийся в комплекте.



- ☞ Включите шнур компрессора в бортовую розетку автомобиля 12 В.
- ☞ Запустите двигатель и оставьте его работать.
- ☞ Отрегулируйте давление воздуха при помощи компрессора (чтобы подкачать: переведите выключатель **B** в положение "I"; чтобы спустить: переведите выключатель **B** в положение "O" и нажмите на кнопку **C**) до рекомендованного для Вашего автомобиля или накачиваемого предмета параметра.
- ☞ Отсоедините шланг и уберите весь комплект.

Замена колеса*

Порядок действий при замене проколотого колеса запасным с использованием штатного комплекта инструментов.

При наличии басовой колонки JBL

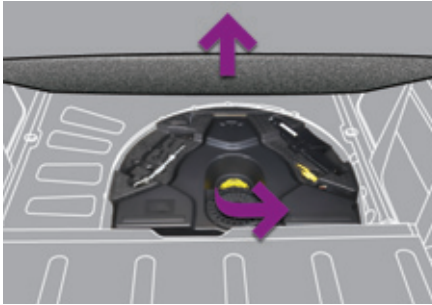

- ☞ Чтобы облегчить себе доступ, снимите подвижный полук багажника,
- ☞ отверните расположенный по центру винт желтого цвета,

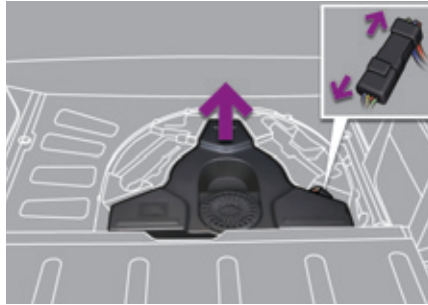

- ☞ отсоедините разъем проводки и уберите басовую колонку,
- ☞ извлеките пластмассовый ящик.

* В зависимости от страны поставки автомобиля.

Доступ к инструментам

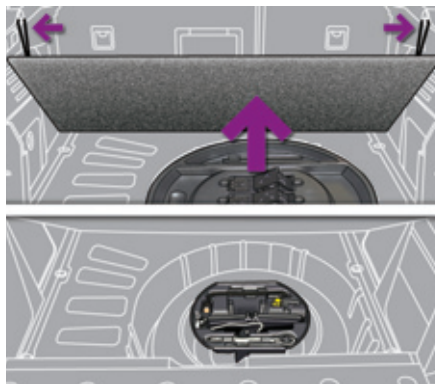

Комплект инструментов расположен под полом багажного отделения.

Чтобы достать инструменты:

- ☞ откройте багажник,
- ☞ установите подвижный пол в наклонное положение (см. рубрику "Обустройство"),
- ☞ поднимите полки,
- ☞ закрепите его, зацепив его шнур за крючок держателя полки,
- ☞ извлеките пластмассовый ящик,
- ☞ потянув вверх, снимите с фиксаторов и выньте модуль с инструментами.



Перечень инструментов*

Все перечисленные здесь инструменты предназначены только для Вашего автомобиля. Не используйте их для других целей.

1. Баллонный ключ.
Служит для снятия колпака и отворачивания болтов крепления колеса.
2. Домкрат с ручкой в комплекте.
Служит для поднятия автомобиля.

3. Съемник декоративных колпачков (при наличии в комплектации).
Служит для снятия декоративных колпачков с колесных болтов на легкосплавных дисках.
4. Стержень для центровки.
Служит для облегчения установки на ступицу колес на легкосплавных дисках.
5. Втулка для "антикражных" болтов (в перчаточном ящике).
Используется в качестве переходника для отворачивания "антикражных" болтов баллонным ключом.
6. Два противооткатных упора для фиксации автомобиля на месте (при наличии в комплектации).

* В зависимости от страны поставки автомобиля.



Прочие принадлежности

7. Съёмное буксирное кольцо.

 См. рубрику "Буксировка автомобиля".

i Колесо с колпаком

Перед тем как снять колесо, снимите с него декоративный колпак, поддев его баллонным ключом **1** возле воздушного вентиля.

После установки колеса на место установите на него декоративный колпак, совместив его метку с воздушным вентилем, а затем придавив его ладонью по всей окружности.

Доступ к запасному колесу*



Запасное колесо находится в углублении пола в багажном отделении. В зависимости от страны поставки, запасное колесо может быть смонтировано либо на штампованном диске, либо на легкосплавном, либо на неполноразмерном типа "галета".

О том, как его достать, читайте в разделе "Доступ к инструментам".

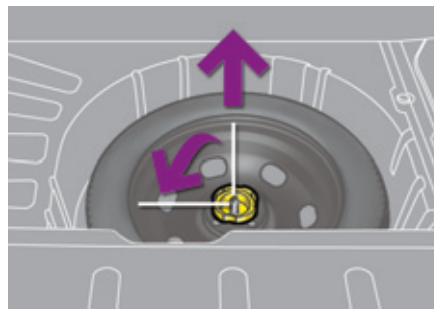

Извлечение колеса

- ☞ Отверните расположенный в центре винт желтого цвета.
- ☞ Приподнимите запасное колесо со своей стороны и потяните его на себя.
- ☞ Выньте колесо из багажного отсека.



Укладка колеса на место

- ☞ Уложите колесо в нишу багажного отсека
- ☞ Отверните на несколько оборотов желтый винт, а затем установите его в центре колеса.
- ☞ Чтобы тщательно закрепить колесо, заверните винт полностью, пока не послышатся щелчки.

* В зависимости от страны поставки автомобиля.

Демонтаж колеса



- ☞ В центре колеса уложите инструментальный модуль и закрепите его.
- ☞ Уложите на место пластмассовый ящик.

Датчик падения давления воздуха в колесе

Запасное колесо (неполноразмерное и штампованное) не оснащено датчиком падения давления воздуха в шине. Проколотое колесо следует отремонтировать в сервисной сети PEUGEOT или в специализированном техцентре.

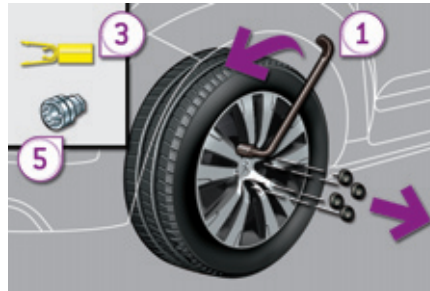

Последовательность операций

- ☞ Снимите колпачки со всех колесных болтов при помощи съемника **3** (при наличии в комплектации).
- ☞ При наличии в комплектации автомобиля, наденьте переходник **5** на баллонный ключ **1**, чтобы отвернуть антикражный болт.
- ☞ Ослабьте затяжку других болтов при помощи только баллонного ключа **1**.

Меры предосторожности

Установите автомобиль так, чтобы не мешать движению транспорта: при этом площадка должна быть, по возможности, твердой, горизонтальной и нескользкой.

Включите стояночный тормоз, если он не находится в автоматическом режиме, выключите зажигание и включите первую передачу*, чтобы заблокировать колеса.

Проверьте, загорается ли контрольная лампа тормоза и индикатор **P** на рычаге стояночного тормоза.

При необходимости, подложите упор под колесо, расположенное по диагонали от заменяемого.

Убедитесь, что в автомобиле никого не осталось, а Ваши пассажиры отошли от автомобиля на безопасное расстояние. Категорически запрещается находиться под автомобилем, стоящим только на домкрате; пользуйтесь подставками.

* Переведите рычаг селектора на **R** на секвентальной коробке; на **P** - на автоматической коробке передач.

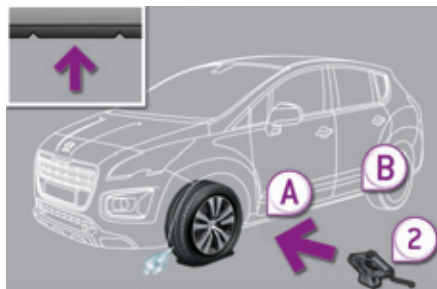

- ☞ Установите домкрат **2** под одно из двух опорных гнезд - переднее **A** или заднее **B** в нижней части кузова, расположенное ближе к снимаемому колесу.



- ☞ Установите опорную пяту домкрата на землю и убедитесь, что она расположена в точности под верхней опорной точкой **A** или **B**, в которую должен упираться домкрат.
- ☞ Разверните домкрат так, чтобы его головка уперлась в точку **A** или **B**.
- ☞ Поднимите автомобиль так, чтобы под колесом образовалось пространство, достаточное для беспрепятственной установки накачанного запасного колеса.



- ☞ Выньте колесные болты и сложите их в чистое место.
- ☞ Снимите колесо.

! Следите за тем, чтобы домкрат устойчиво опирался на землю. На скользкой или зыбкой почве он может соскользнуть и осесть. Домкрат должен упираться только в места расположения точек **A** или **B**. Убедитесь, что закраина кузова расположена по центру головки домкрата. Иначе автомобиль может получить повреждения, а домкрат может выскользнуть из-под него.

i Установка запасного колеса-"галеты"

Если на Вашем автомобиле установлены колеса на алюминиевых дисках, то при установке запасного колеса-"галеты" Вы обнаружите, что головки болтов не доходят до его обода. Это нормально, так как оно удерживается коническими фасками болтов.

i После замены колеса

Для правильной укладки проколотого колеса в багажник снимите с него колпак. При движении на неполноразмерном колесе-"галете" не превышайте скорость 80 км/ч. В кратчайшие сроки после замены проверьте затяжку колесных болтов и давление воздуха в запасном колесе в сервисной сети PEUGEOT или в специализированном техцентре. Отремонтированное колесо следует сразу установить на автомобиль.

Установка колеса

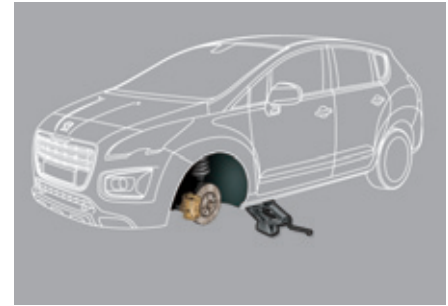

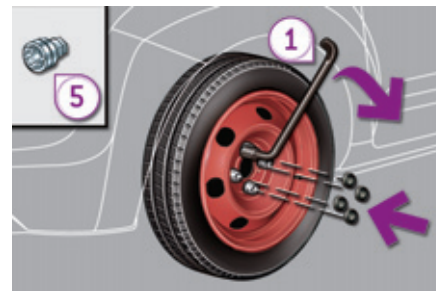

Последовательность операций

- ☞ Установите колесо на ступицу при помощи стержня для центровки 4.
- ☞ Заверните болты вручную до упора.
- ☞ Осуществите предварительную затяжку антикражного болта при помощи баллонного ключа 1 с переходником 5 (при наличии в комплектации автомобиля).
- ☞ Осуществите предварительную затяжку остальных болтов при помощи баллонного ключа 1.

- ☞ Полностью опустите автомобиль.
- ☞ Сложите домкрат 2 и уберите его.

- ☞ Затяните антикражный болт при помощи баллонного ключа 1 с переходником 5 (при наличии в комплектации автомобиля).
- ☞ Затяните остальные болты при помощи только баллонного ключа 1.
- ☞ Установите колпачки на все болты (при наличии в комплектации).
- ☞ Сложите инструменты в предназначенный для них модуль.

Цепи противоскольжения

В зимних условиях цепи противоскольжения обеспечивают лучшую тяговитость и сохранение курсовой устойчивости автомобиля при торможениях.

i Цепи противоскольжения следует надевать только на передние колеса. Ими нельзя оборудовать неполноразмерное запасное колесо типа "галета".

Придерживайтесь действующих в каждой стране правил пользования цепями противоскольжения и ограничений максимальных скоростных режимов.

Пользуйтесь только теми цепями, которые предназначены для шин, установленных на Вашем автомобиле:

Шины заводской комплектации	Размер звена, не более
215/60 R16	9 мм
225/50 R17	
235/45 R18	

i За дополнительной информацией о цепях противоскольжения обращайтесь в сервисную сеть PEUGEOT или в специализированный техцентр.

Советы по монтажу цепей противоскольжения

- e** В случае необходимости надеть цепи во время нахождения в пути, остановитесь на горизонтальной обочине дороги.
- e** Затяните стояночный тормоз и, при необходимости, установите под колеса упоры, чтобы автомобиль не скатывался.
- e** Наденьте на колеса цепи, действуя по инструкции изготовителя.
- e** Несколько секунд поезжайте медленно, не превышая скорость движения 50 км/ч.
- e** Остановите автомобиль и убедитесь, что цепи натянуты надлежаще.

i Избегайте вождения по очищенным от снега дорогам, чтобы не повредить свои шины и дорожное покрытие. Перед поездкой рекомендуется потренироваться в надевании цепей на колеса на сухой и ровной площадке. Если автомобиль оборудован легкосплавными дисками, следите за тем, чтобы ни цепи, ни фиксаторы не касались дисков.

Замена лампы

Передние световые приборы

На моделях с галогенными лампами

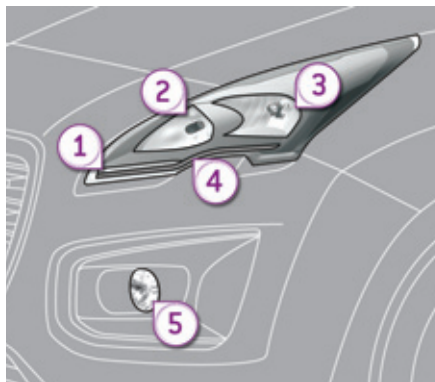

1. Указатели поворотов (светодиоды LED).
2. Фары дальнего света (HВ3).
3. Фары ближнего света (H7).
4. Дневные ходовые огни / стояночные огни (светодиоды LED).
5. Противотуманные фары (PS24W).

На моделях с ксеноновыми лампами и адаптивными фарами

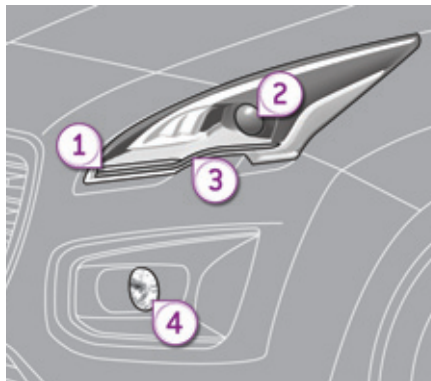

1. Указатели поворотов (светодиоды LED).
2. Фары ближнего / адаптивные дальнего света (D1S).
3. Дневные ходовые огни / стояночные огни (светодиоды LED).
4. Противотуманные фары (PS24W).

! Опасность получить удар электрическим током

Ксеноновые лампы (D1S) следует заменять только в сервисной сети PEUGEOT или в специализированном техцентре.

! Стекла фар изготовлены из поликарбоната и имеют защитное покрытие:

- ☞ запрещается очищать их от грязи сухой или абразивной тканью, а также с использованием мощных средств или растворителей,
- ☞ пользуйтесь смоченной в мыльной воде мягкой губкой или мощщим составом с нейтральной кислотностью pH,
- ☞ при смывании въевшейся грязи высоконапорной струей не задерживайте ее на оптических блоках, фонарях и краях их стекол, чтобы не повредить защитное лаковое покрытие и уплотнительные прокладки,
- ☞ не касайтесь лампы пальцами, пользуйтесь лоскутом неворсистой ткани.

Лампу следует заменять по истечении нескольких минут после выключения фары (во избежание серьезного ожога). В целях предохранения фар от повреждения, в них следует устанавливать только лампы с ограничением ультрафиолетового спектра излучения (UV). При замене сгоревшей лампы на новую соблюдайте номинал и технические характеристики.

Замена ламп указателей поворотов и дневных ходовых / стояночных огней

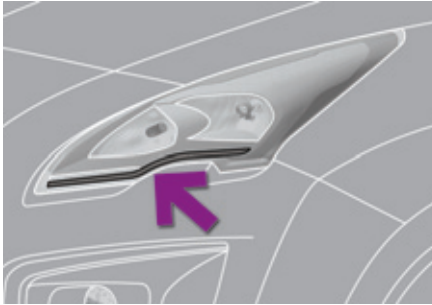

Фонари с LED-светодиодами ремонтируйте в сервисной сети PEUGEOT или в специализированном техцентре.

Замена ламп в фарах ближнего света (галогенных)

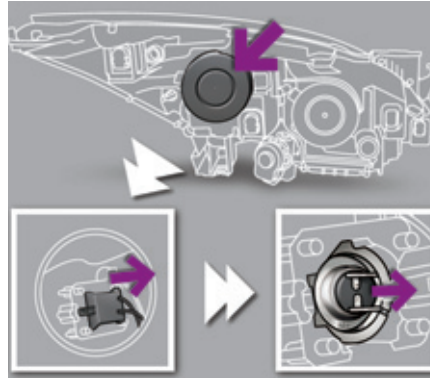

- ☞ Снимите защитный пластмассовый кожух, потянув для этого язычок фиксатора.
 - ☞ Отсоедините от лампы разъем электрожгута.
 - ☞ Извлеките лампу и замените ее.
- Установка на место осуществляется в обратной последовательности.

Замена ламп в фарах дальнего света (галогенные)

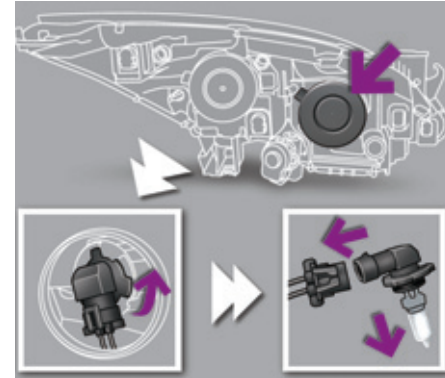

- ☞ Снимите защитный пластиковый кожух, потянув для этого язычок фиксатора.
 - ☞ Не отсоединяя разъем, поверните цоколь лампы влево на четверть оборота, чтобы извлечь все вместе.
 - ☞ Отсоедините разъем, чтобы освободить лампу.
- Установка на место осуществляется в обратной последовательности.

i Замена ламп в фарах ближнего и дальнего света (ксеноновых)

Ксеноновые лампы D1S следует заменять только в сервисной сети PEUGEOT или в специализированном техцентре, так как существует риск получить удар током. Лампы D1S рекомендуется заменять попарно, даже если из строя выйдет лишь одна из них.

Замена бокового повторителя указателя поворота в сборе с лампой

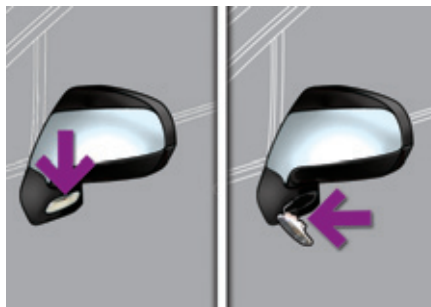

- ☞ Подденьте повторитель отверткой, вставив ее посередине между ним и основанием зеркала.
- ☞ Действуя отверткой как рычагом, извлеките повторитель в сборе.
- ☞ Отсоедините от повторителя разъем электропроводки.

Установка на место осуществляется в обратной последовательности.

Новый повторитель в сборе можно приобрести в торгово-сервисной сети PEUGEOT или в специализированном техцентре.

i Вы можете заменить повторители указателей поворотов, обратившись в сервисную сеть PEUGEOT или в специализированный техцентр.

Замена ламп в противотуманных фарах

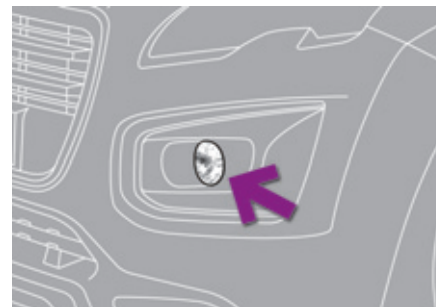

Обратитесь в сервисную сеть PEUGEOT или в специализированный техцентр.

Задние фонари

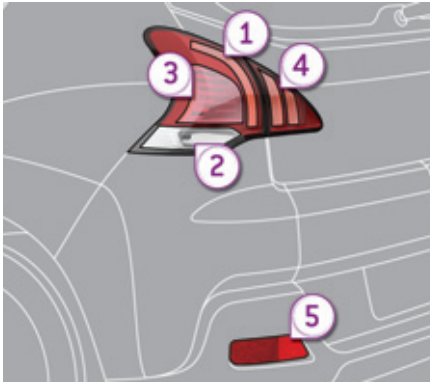

1. Стоп-сигналы / стояночные огни (LED-светодиоды).
2. Фонари заднего хода (W16W).
3. Указатели поворотов (P21W).
4. Стояночные огни (LED-светодиоды).
5. Противотуманные фары (P21W).

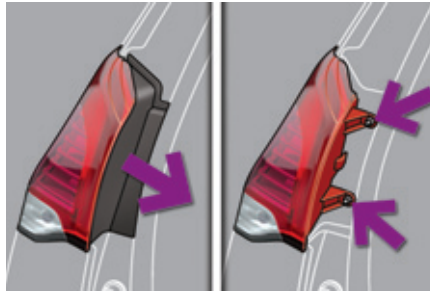

Замена ламп в фонарях заднего хода и указателей поворотов

- ☞ Поднимите дверцу багажника.
- ☞ Снимите пластмассовую заглушку.
- ☞ Отверните обе гайки крепления.
- ☞ Осторожно извлеките фонарный блок наружу.
- ☞ Отсоедините от платы с лампами разъем электрожгута.

Установку фонаря производите в обратной последовательности.

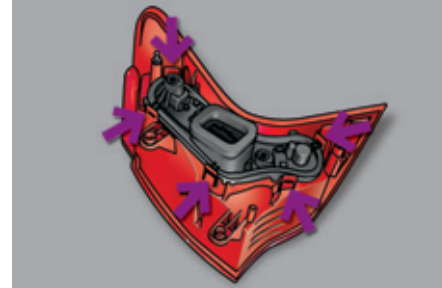

- Переверните фонарный блок.
- Нажав на пять лапок фиксатора, извлеките плату с лампами.

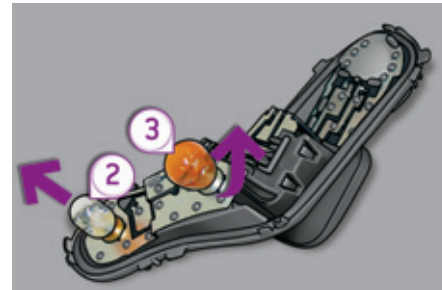

- Фонари заднего хода (2): потяните за лампу, чтобы извлечь ее.
- Указатели поворотов (3): поверните лампу на четверть оборота (против часовой стрелки), чтобы извлечь ее.

Замена ламп стояночных огней и стоп-сигналов/стояночных огней

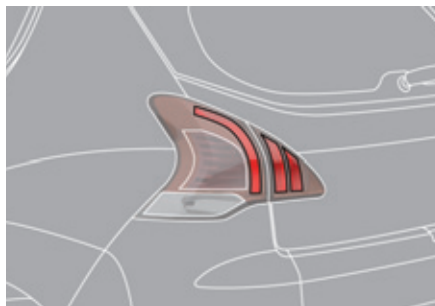

Фонари с LED-светодиодами ремонтируйте в сервисной сети PEUGEOT или в специализированном техцентре.

Замена ламп в противотуманных фарах

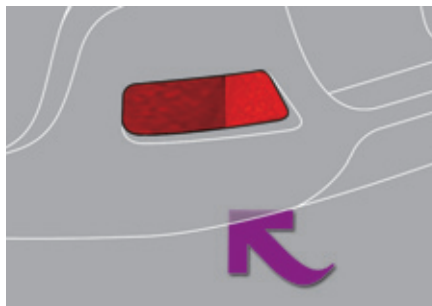

- ☞ Доступ к лампам открывается из-под бампера.
- ☞ Поверните лампу на четверть оборота и замените ее.

Замена третьего стоп-сигнала (LED-светодиоды)

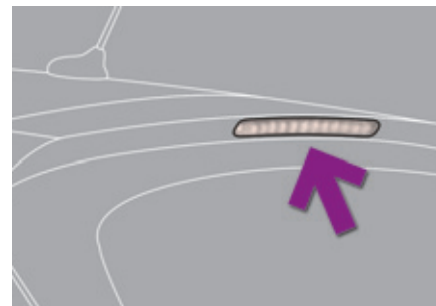

Обратитесь в сервисную сеть PEUGEOT или в специализированный техцентр.

Замена ламп подсветки номерного знака (W5W)



- ☞ Вставьте тонкую отвертку в отверстие рассеивателя.
- ☞ Протолкните его наружу, чтобы снять с фиксаторов.
- ☞ Снимите рассеиватель.
- ☞ Извлеките лампу и замените ее.

Замена электрического предохранителя

Порядок действий при замене сгоревшего предохранителя новым для восстановления работы соответствующей функции.

Доступ к инструментам

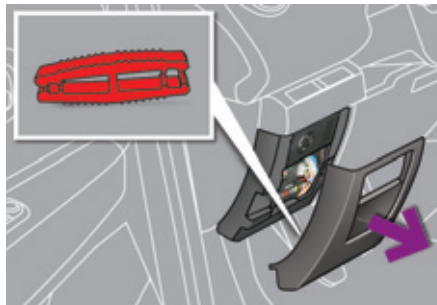

Специальный пинцет для демонтажа предохранителей расположен на обратной стороне крышки блока предохранителей в панели приборов.

Чтобы достать его:

- ☞ Снимите крышку полностью.
- ☞ Возьмите пинцет.

Снятие и установка предохранителя

Перед заменой сгоревшего предохранителя необходимо выяснить и устранить причину неисправности.

- ☞ Определите сгоревший предохранитель по состоянию его плавкого элемента.

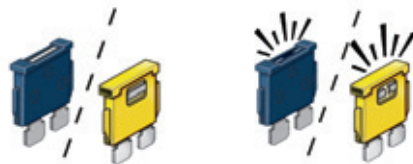

Исправный предохранитель

Сгоревший предохранитель

- ☞ Для извлечения предохранителя пользуйтесь специальным пинцетом.
- ☞ Сгоревший предохранитель следует всегда заменять новым предохранителем точно такого же номинала.
- ☞ Проверьте соответствие номинала нанесенному на блок и на предохранитель и сверьтесь с нижеприведенными таблицами.

! Замена предохранителя, отсутствующего в приведенных ниже таблицах, может повлечь серьезную неисправность автомобиля. Обратитесь в сервисную сеть PEUGEOT или в специализированный техцентр.

i Монтаж дополнительного электрооборудования

Система электрооборудования Вашего автомобиля рассчитана на работу как со стандартным электрооборудованием, так и с дополнительными устройствами. Прежде чем устанавливать на свой автомобиль дополнительные электроприборы или электронные устройства, проконсультируйтесь в сервисной сети PEUGEOT или в специализированном техцентре.

! Компания PEUGEOT не несет ответственности за неисправности Вашего автомобиля, вызванные установкой дополнительного электрооборудования, не изготовленного или не рекомендованного к использованию компанией PEUGEOT, либо установленного с нарушением ее инструкций. В особенности это относится к включенному дополнительному электрооборудованию, потребляющему ток в сумме более 10 мА.

Блок электрических предохранителей в приборной панели

Этот блок предохранителей расположен под панелью приборов.

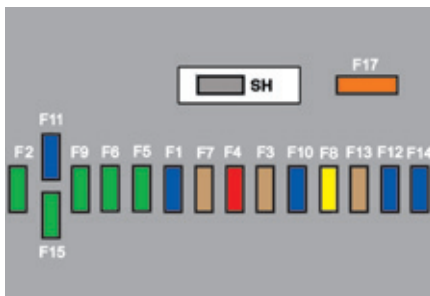

Перечень предохранителей

Предохранитель №	Номинальный ток, А	Защищаемая цепь
F1	15	Очиститель заднего стекла.
F2	-	Свободен.
F3	5	ЭБУ подушек безопасности.
F4	10	Внутрисалонное светочувствительное зеркало заднего вида, кондиционер воздуха, коммутационный блок системы защиты, задние мультимедийные устройства.
F5	30	Передние импульсные стеклоподъемники.
F6	30	Задние импульсные стеклоподъемники.
F7	5	Передний и задний плафоны, плафоны индивидуального освещения, задние спот-плафоны, подсветка зеркал на противосолнечных козырьках, подсветка перчаточного ящика, подсветка центрального подлокотника, цепь реле 12 В багажного отделения.

Доступ к предохранителям

☞ См. раздел "Доступ к инструментам".

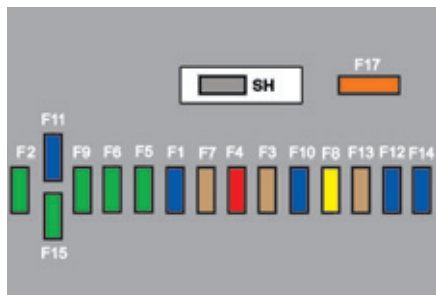

Предохранитель №	Номинальный ток, А	Защищаемая цепь
F8	20	Автомобильная магнитола, радиотелефон, CD-чейнджер, многофункциональный дисплей, система контроля давления воздуха в шинах, сирена охранной сигнализации, ЭБУ охранной сигнализации, ЭБУ телематики.
F9	30	Розетка 12 В передняя, прикуриватель, розетка 12 В задняя.
F10	15	Подрулевые переключатели.
F11	15	Цепь малого тока замка зажигания.
F12	15	Датчик прицепа, датчик дождя / освещенности, питание предохранителей F32, F34, F35.
F13	5	ЭБУ двигателя, ЭБУ подушек безопасности.
F14	15	Панель приборов, дисплей панели приборов, питание предохранителя F33.
F15	30	Запирание замков и суперблокировка.
F17	40	Обогрев заднего стекла, питание предохранителя F30.

Предохранитель №	Номинальный ток, А	Защищаемая цепь
F30	5	Подогрев наружных зеркал.
F31	30	Розетка 12 В для багажника.
F32	5	Селектор (секвентальной коробки передач).
F33	10	Панель обзора "с поднятой головой", система громкой связи, кондиционер воздуха.
F34	5	Контрольные лампы ремней безопасности.
F35	10	Система помощи при парковке, усилитель Hi-Fi.
F36	10	Процессор ЭБУ прицепа, панель на двери водителя.
F37	20	Усилитель Hi-Fi.
F38	30	Электрические регулировки сиденья водителя.
F39	20	Шторка панорамной крыши.

Блок электрических предохранителей в моторном отсеке

Этот блок предохранителей расположен в моторном отсеке возле аккумуляторной батареи.



Доступ к предохранителям

- ☞ Снимите крышку с фиксаторов.
- ☞ Замените предохранитель (см. соответствующий раздел).
- ☞ После завершения работы тщательно закройте крышку блока предохранителей.



Перечень предохранителей

Предохранитель №	Номинальный ток, А	Защищаемая цепь
F2	15	Звуковой сигнал.
F3	10	Омыватель переднего и заднего стекол.
F4	10	Дневные ходовые огни.
F5	15	Электромагнитные клапаны разгрузки адсорбера, электрический редукционный клапан системы турбонаддува (на двигателе 1,6 л ТНР), подогреватель масляных паров (1,6 л ТНР), подогреватель дизтоплива (1,6 л HDI).
F6	10	Диагностический разъем, адаптивные фары, насос для подачи присадки в сажевый фильтр (на дизеле), датчик интервала "Distance alert", электропривод зеркал.
F7	10	ЭБУ усилителя рулевого управления, автоматическая коробка передач, привод регулятора адаптивных фар.
F8	20	Выключатель стартера.
F9	10	Контакты педалей сцепления и тормоза.
F11	40	Электровентилятор системы кондиционирования.



Предохранитель №	Номинальный ток, А	Защищаемая цепь
F12	30	Малая / большая скорость работы очистителя ветрового стекла.
F14	30	Электромагнитный клапан давления турбонаддува.
F15	10	Правая фара дальнего света.
F16	10	Левая фара дальнего света.
F17	15	Левая фара ближнего света.
F18	15	Правая фара ближнего света.

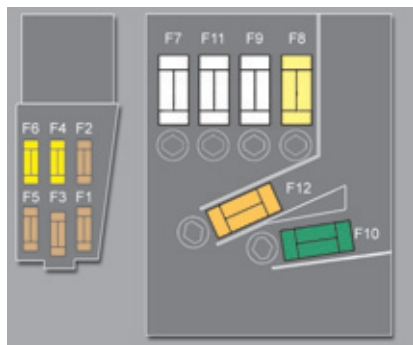

Перечень предохранителей над АКБ

Предохранитель №	Номинальный ток, А	Защищаемая цепь
F2	5	Двухфункциональный контактор тормозной системы.
F3	5	ЭБУ системы заряда АКБ.
F4	25	Электромагнитные клапаны системы ABS/CDS.
F6	15	Автоматическая / секвентальная коробка передач.

Аккумуляторная батарея 12 В

Порядок действий по пуску двигателя от дополнительной батареи или по зарядке разряженной аккумуляторной батареи.

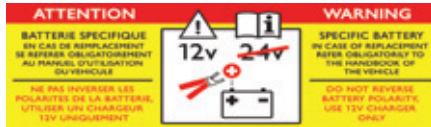

В данной табличке, особенно если речь идет о системе "стоп-старт", указывается, что на автомобиле используется 12-вольтовая свинцово-кислотная аккумуляторная батарея с особыми технико-эксплуатационными характеристиками, и что ее отключение или замена должны осуществляться только в условиях сервисной сети PEUGEOT или специализированного технического центра.

После установки аккумуляторной батареи на автомобиль, система "стоп-старт" станет активной только после его длительной стоянки, продолжительность которой зависит от климатических условий и степени заряженности АКБ (около 8 часов).

На автомобиле с системой "стоп-старт" поставленную на подзарядку аккумуляторную батарею можно не отключать от бортовой системы.

Доступ к батарее

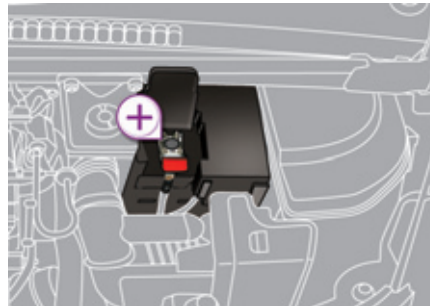

Аккумуляторная батарея расположена под капотом.

Доступ к батарее:

- ☞ отпирите замок капота из салона и откройте его,
- ☞ закрепите капот на стойке,
- ☞ снимите с батареи пластмассовый кожух, закрывающий вывод (+),
- ☞ в случае необходимости, открепите блок предохранителей, чтобы извлечь батарею.

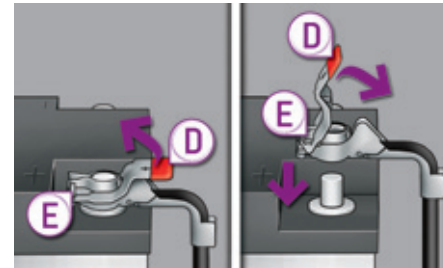

Отсоединение провода (+)

- ☞ Поднимите повыше крышку **D**, чтобы развести клемму **E**.

Подсоединение провода (+)

- ☞ Наденьте разведенную клемму **E** провода на вывод (+) батареи.
- ☞ Нажмите сверху на клемму **E** так, чтобы она опустилась поближе к поверхности батареи.
- ☞ Зафиксируйте клемму, отведя направляющий выступ, и закройте крышкой **D**.

i Не нажимайте слишком сильно на крышку клеммы, так как в случае ее перекоса крышка не встанет на место; в таком случае переустановите крышку.

Запуск двигателя от дополнительной батареи

Если штатная АКБ автомобиля разряжена, двигатель можно запустить от дополнительной батареи (внешней или расположенной на другом автомобиле) при помощи стартерных кабелей.

i Сначала убедитесь, что номинальное напряжение батареи-"донора" рассчитано на 12 вольт, а ее емкость - не меньше разряженной батареи.

! Запрещается запускать двигатель от зарядного устройства. Не снимайте провод (+) с вывода АКБ при работающем двигателе.

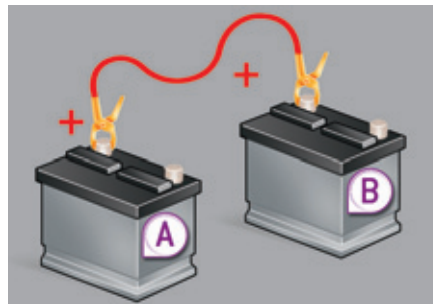

- ☞ Снимите пластиковый кожух с вывода (+), если он имеется на Вашем автомобиле.
- ☞ Присоедините один конец красного провода к выводу (+) неисправной батареи **A**, а другой к выводу (+) дополнительной батареи **B**.
- ☞ Присоедините один конец зеленого или черного провода к выводу (-) дополнительной батареи **B** (или к массе автомобиля-"донора").

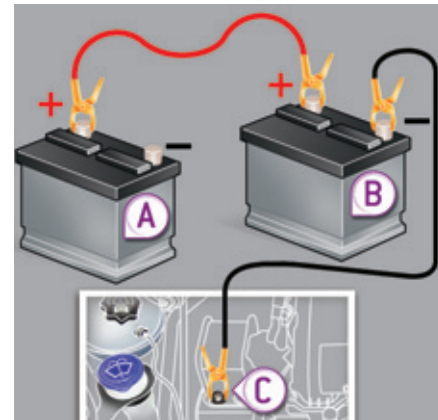

- ☞ Присоедините другой конец зеленого или черного провода к массе **C** "разряженного" автомобиля (или к кронштейну двигателя).
- ☞ Запустите двигатель на автомобиле-"доноре" и дайте ему поработать несколько минут.
- ☞ Включите стартер "разряженного" автомобиля и дайте двигателю поработать. Если двигатель не запустился с первого раза, выключите зажигание и подождите несколько секунд перед новой попыткой.
- ☞ Дождитесь устойчивой работы двигателя на холостом ходу, затем снимите соединительные провода в обратном порядке.
- ☞ Наденьте пластиковый кожух на вывод (+), если он имеется на Вашем автомобиле.

Заряд батареи с помощью зарядного устройства

- ☞ Отсоедините наконечники проводов от выводов батареи.
- ☞ Следуйте инструкциям изготовителя зарядного устройства.
- ☞ Присоедините наконечники проводов к выводам батареи, начиная с провода (-).
- ☞ Позаботьтесь, чтобы наконечники проводов и выводы батареи были чистыми. В случае их сульфатации (присутствие белого или зеленоватого налета) отсоедините провода от батареи и очистите их наконечники и выводы батареи.



Автомобильные аккумуляторные батареи содержат вредные вещества - серную кислоту и свинец. Их следует снимать с эксплуатации в соответствии с действующими правилами и ни в коем случае не смешивать с бытовыми отходами. Отслужившие элементы питания и аккумуляторные батареи следует сдавать на специализированные пункты сбора таких отходов.



Если предполагается не эксплуатировать автомобиль более одного месяца, рекомендуется отключить аккумуляторную батарею от его бортовой сети.



Перед началом работ с АКБ примите меры для защиты глаз и лица.

Работы с аккумуляторной батареей следует проводить в проветриваемом месте, вдали от открытого огня и источников искр, чтобы не допустить взрыва или воспламенения.

Не пытайтесь зарядить замерзшую батарею; сначала ее нужно отогреть, иначе она может взорваться. Если она замерзла, то, перед тем как поставить ее на зарядку, проверьте ее состояние в сервисной сети PEUGEOT или в специализированном техцентре - там проконтролируют ее внутренние элементы и проверят корпус на отсутствие трещин, через которые может просочиться разъедающая токсичная кислота.

Не путайте полярность проводов и пользуйтесь только 12-вольтовым зарядным устройством.

Запрещается отсоединять провода от батареи при работающем двигателе.

При заряде батареи следует обязательно отсоединить от нее провода.

По окончании работ вымойте руки.

Не пытайтесь запустить двигатель "с толчка" или "с буксира", если у Вас секвентальная или автоматическая коробка передач.

Перед тем, как отсоединить батарею

Прежде чем отсоединить провода от батареи, необходимо выждать 2 минуты после выключения зажигания.

Поднимите стекла и закройте все двери перед тем, как отсоединить батарею.

После присоединения батареи

Каждый раз после присоединения батареи включите зажигание и подождите 1 минуту перед тем, как запускать двигатель. Это необходимо для инициализации электронных систем. При обнаружении каких-либо нарушений в работе электрооборудования после установки аккумуляторной батареи следует обратиться в сервисную сеть PEUGEOT или в специализированный техцентр. Следуя рекомендациям, изложенным в соответствующих рубриках, проведите инициализацию самостоятельно (в зависимости от версии):

- ключа-пульта,
- электропривода штор (-ки),
- ...



Некоторые бортовые системы не будут работать до тех пор, пока АКБ не будет достаточно заряжена.

Система энергосбережения

Система, управляющая отключением некоторых потребителей электроэнергии с учетом степени заряженности аккумуляторной батареи.

Во время движения автомобиля автоматически приостанавливается работа некоторых систем: кондиционера, обогревателя заднего стекла и др. Повторное включение временно отключенных систем произойдет автоматически, как только позволят условия.

Режим энергосбережения

На автомобиле предусмотрен режим, управляющий продолжительностью работы некоторых систем, чтобы поддерживать необходимый уровень заряда аккумуляторной батареи.

С момента остановки двигателя такие системы и механизмы, как аудиосистема, телематика, стеклоочиститель, фары ближнего света, плафоны можно еще использовать в общей сложности в течение не более 30 минут.

Если батарея разряжена, то это время может существенно сократиться.

Включение режима энергосбережения

По истечении отведенного времени, на дисплее появится сообщение о включении режима экономии электроэнергии, и работа указанных систем временно приостановится.

- i** Если в момент включения режима экономии электроэнергии бортовой телефон находился на связи:
- она будет еще поддерживаться в течение 5 минут благодаря беспроводной связи системы WIP Nav или WIP Sound,
 - разговор можно продолжить до конца, если автомобиль оборудован системой WIP Com 3D.

Выключение режима энергосбережения

Функции всех перечисленных систем автоматически восстановятся при первом же запуске двигателя.

Для немедленного восстановления работы указанных функций запустите двигатель и дайте ему поработать не менее 5 минут.

- !** Соблюдайте продолжительность работы двигателя для достаточной подзарядки батареи. Не злоупотребляйте частыми запусками двигателя для подзарядки батареи. Если аккумуляторная батарея разряжена, запуск двигателя окажется невозможным (см. раздел "Аккумуляторная батарея").

Замена щетки стеклоочистителя



Замена щетки на ветровом стекле

- ☞ До истечения первой минуты после выключения зажигания включите стеклоочиститель: его щетки остановятся посередине ветрового стекла.

Снятие щетки

- ☞ Поднимите рычаг стеклоочистителя.
- ☞ Снимите щетку с фиксатора.

Установка щетки

- ☞ Установите щетку на фиксатор рычага.
- ☞ Осторожно опустите рычаг на стекло.

После замены щетки на ветровом стекле

- ☞ Включите зажигание.
- ☞ Вновь включите стеклоочиститель, чтобы щетки стали на место.

Буксировка автомобиля

Рекомендации по букировке своего или постороннего автомобиля с использованием механического буксирного устройства.

Доступ к инструментам



Буксировочное кольцо расположено под полом в багажном отсеке.

Чтобы достать его:

- ☞ откройте багажный отсек,
- ☞ поднимите полку,
- ☞ закрепите его, зацепив шнуры за крючки держателя полки,
- ☞ выньте пластиковый ящик,
- ☞ выньте буксировочное кольцо из инструментального модуля.

Движение на буксире передним ходом

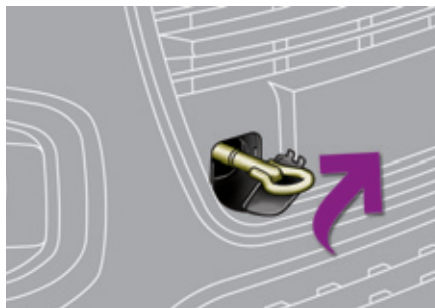

- ☞ Откройте заглушку в переднем бампере, нажав на нее снизу.
- ☞ Вверните буксирное кольцо до упора.
- ☞ Установите буксирную штангу.
- ☞ Включите фонари аварийной сигнализации на буксируемом автомобиле.

i Установите рычаг переключения передач в нейтральное положение (положение N в секвентальной коробке передач или автоматической). Несоблюдение этого требования может вывести из строя некоторые системы (тормозную, трансмиссию, ...) и привести к потере притормаживания автомобиля в момент пуска двигателя.

Взятие на буксир

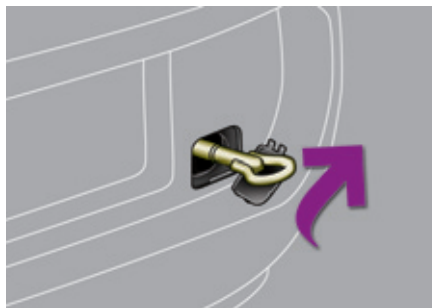

- ☞ Откройте заглушку в заднем бампере, нажав на нее снизу.
- ☞ Вверните буксирное кольцо до упора.
- ☞ Установите буксирную штангу.
- ☞ Включите фонари аварийной сигнализации на буксируемом автомобиле.

i Общие рекомендации

Соблюдайте действующие в Вашей стране правила.

Убедитесь, что масса буксирующего автомобиля больше массы буксируемого. Водитель должен оставаться за рулем буксируемого автомобиля и иметь действующее водительское удостоверение.

Для буксировки автомобиля используйте только сертифицированную жесткую штангу; тросы, канаты и лямки категорически запрещены.

При буксировке с остановленным двигателем усилители тормозной системы и рулевого управления не работают.

Необходимо вызвать специалиста с эвакуатором в следующих случаях:

- автомобиль вышел из строя на автострате или скоростной автомагистрали,
- эвакуируется полноприводный автомобиль,
- не включается нейтральная передача, рулевая колонка не снимается с блокировки, не отпускается стояночный тормоз,
- требуется эвакуация автомобиля с опорой только на два колеса,
- нет в наличии сертифицированной буксирной штанги и др.

Буксировка прицепа

Установленное на автомобиле тягово-сцепное устройство служит для буксировки прицепа или установки на нем креплений для перевозки велосипедов; оно оборудовано световой сигнализацией.



Ваш автомобиль предназначен главным образом для перевозки пассажиров и багажа, но его можно использовать и для буксировки прицепа.

i Мы рекомендуем монтировать тягово-сцепные устройства и электропроводку для прицепа только оригинального производства компании PEUGEOT, так как они прошли испытания и сертификацию еще на стадии разработки Вашего автомобиля. Для их монтажа следует обратиться в сервисную сеть PEUGEOT или в специализированный техцентр. В случае монтажа тягово-сцепного устройства и электропроводки к нему не в сервисной сети PEUGEOT, необходимо строго придерживаться указаний изготовителя автомобиля.

! При буксировке прицепа автомобиль подвергается повышенным нагрузкам, поэтому от водителя требуется особое внимание.

Рекомендации по вождению Размещение груза

☞ Размещайте груз внутри прицепа так, чтобы наиболее тяжелые предметы располагались как можно ближе к оси и чтобы нагрузка на буксирное устройство была близка к максимально разрешенной, но ни в коем случае не превышала ее.

При подъеме в гору плотность атмосферного воздуха снижается, что приводит к снижению мощности двигателя. Необходимо уменьшить массу буксируемого прицепа на 10 % при подъеме на каждую 1 000 метров.

▶ Параметры буксируемых масс и нагрузок на свой автомобиль см. в рубрике "Технические характеристики".

Боковой ветер

- ☞ При буксировке прицепа учитывайте повышенную восприимчивость к ветру из-за увеличившейся парусности.

Охлаждение двигателя

При буксировке прицепа увеличивается температура охлаждающей жидкости.

Вентилятор системы охлаждения двигателя приводится электродвигателем, поэтому его охлаждающая способность не зависит от режима работы двигателя.

- ☞ Чтобы понизить частоту вращения коленчатого вала двигателя, сбавьте скорость автомобиля.

Максимальная масса прицепа, которую можно буксировать на затяжном подъеме, зависит от крутизны подъема и температуры атмосферного воздуха.

В любом случае, внимательно следите за температурой охлаждающей жидкости.



- ☞ В случае загорания контрольной лампы системы охлаждения и сигнализатора **STOP** остановитесь и выключите зажигание, как только это позволят условия движения.

Тормоза

При буксировке прицепа тормозной путь автомобиля увеличивается.

Чтобы ограничить перегрев тормозов на горных спусках, рекомендуется использовать торможение двигателем.

Шины

- ☞ Проверьте давление воздуха в шинах автомобиля и прицепа и, при необходимости, доведите его до рекомендуемых значений.

Освещение

- ☞ Проверьте систему электрического освещения и сигнализации прицепа.

i Система помощи при парковке отключается автоматически, если для буксировки прицепа используется оригинальное буксирное устройство компании PEUGEOT.

Установка багажных дуг



При установке поперечных багажных дуг на крыше используйте специально предусмотренные для их крепления "быстрые фиксаторы":

- ☞ приподнимите закрывающие их заглушки,
- ☞ откройте защиту фиксаторов на дугах при помощи ключа,
- ☞ установите фиксаторы на соответствующие места и поочередно закрепите их на крыше,
- ☞ убедитесь в том, что дуги закреплены на крыше надежно (подержайте их),
- ☞ закройте защиту фиксаторов на дугах при помощи ключа.

i Максимальная масса груза, которую можно перевозить на верхнем багажнике, если высота груза не превышает 40 см (кроме устройств для перевозки велосипедов):

65 кг.

Если высота груза превышает 40 см, необходимо соразмерять скоростной режим с рельефом и состоянием дорожного полотна, чтобы не погнуть багажные дуги и не повредить их фиксаторы.

Соблюдайте действующие в Вашей стране правила, регламентирующие перевозку грузов, длина которых выходит за габариты автомобиля.

Зимняя заслонка

Съемная заслонка служит для защиты от комьев снега вентилятора системы охлаждения двигателя.

Перед тем как предпринять любые действия с заслонкой, убедитесь, что двигатель и вентилятор остановлены. Монтаж и демонтаж заслонки рекомендуется осуществлять в сервисной сети PEUGEOT или в специализированном техцентре.

Установка заслонки

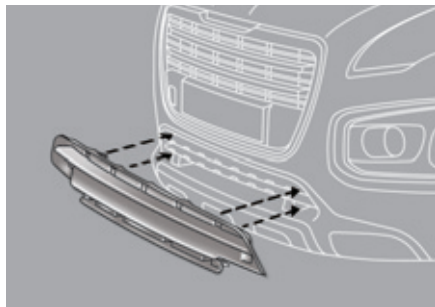

- ☞ Совместите нижние фиксаторы заслонки с нижней частью нижней решетки, пользуясь при этом стержнем для центровки.
- ☞ Сначала закрепите нижний край, затем верхний, перемещаясь от середины к краям.

Снятие заслонки



- ☞ Открепите верхний край заслонки, начав с крайних боковых фиксаторов.
- ☞ Взявшись за нижний край, открепите заслонку, потянув ее к себе.



Заслонку необходимо снять:

- если температура наружного воздуха выше 10 °С,
- при буксировке прицепа или автомобиля,
- при движении со скоростью выше 120 км/ч.

Дополнительное оборудование

В торгово-сервисной сети PEUGEOT имеется широкий выбор дополнительного оборудования и оригинальных запасных частей. Все изделия проверены и одобрены фирмой на соответствие критериям надежности и безопасности. Они созданы для Вашего автомобиля и имеют артикул и гарантию PEUGEOT.

Комфорт

Дверные дефлекторы, парктроники, боковые шторы, одежные плечики, автохолодильники...

Декоративное оборудование

Колесные диски из легких сплавов, защитные накладки на пороги, хромированные корпуса зеркал заднего вида, хромированные дверные ручки, спойлер, рукоятка рычага переключения передач...

Принадлежности для обеспечения сохранности и защиты

Коврики* салона, коврик багажного отделения с бортами, багажная сетка, фирменные брызговики**, чехлы на сиденья, принадлежности для животных...

Принадлежности для перевозки

Багажные дуги для перевозки грузов на крыше, сцепные устройства для прицепов, багажник для перевозки велосипедов закрепляемый на прицепном устройстве, багажник для перевозки велосипедов на багажных дугах, крепления для перевозки лыж, багажные боксы из жестких и мягких материалов, ... Тягово-сцепное устройство для буксировки прицепа следует устанавливать только в сервисной сети PEUGEOT.

Средства защиты и безопасности

Противоугонная система, нанесение меток на стекла гравированием, антикражные колесные болты, детские сиденья-бустеры, комплект противотуманных фар, аптечка скорой помощи, алкотестер, знак аварийной остановки, яркий жилет безопасности, система определения местонахождения угнанного автомобиля, разделительная решетка для перевозки собаки, принадлежности для зимнего вождения (цепи противоскольжения, колесные чехлы противоскольжения...)...

- * Чтобы ничто не мешало свободному движению педалей:
- правильно уложите и закрепите коврик на фиксаторах,
 - никогда не кладите под ноги уложенные один на другой коврики.

- ** Автомобиль обязательно должен быть оснащен задними брызговиками.

Мультимедийное оборудование

Внешние навигационные системы, обновление картографической базы данных, беспроводная гарнитура громкой связи "свободные руки", DVD-плеер, USB Box, дополнительная пара беспроводных наушников Bluetooth, зарядное устройство для беспроводных наушников Bluetooth, кронштейн для мультимедийных устройств...

i Установка радиостанции

Перед тем как установить радиостанцию и внешнюю антенну на автомобиле, узнайте в сервисной сети PEUGEOT характеристики передатчиков (диапазон, максимальная выходная мощность, положение антенны, особые условия монтажа), которые разрешается устанавливать согласно директиве о нормах электромагнитного излучения автомобилей (2004/104/EC).

i В зависимости от действующих в стране правил, некоторые обеспечивающие безопасность принадлежности должны иметься на автомобиле в обязательном порядке: светоотражающий жилет безопасности, знак аварийной остановки, алкотестер, сменные лампы, запасные электрические предохранители, огнетушитель, медицинская аптечка, задние брызговики.

i Средства для мойки кузова и ухода за салоном, эксплуатационные жидкости (напр., для омывателя стекол), сменные картриджи для временной заделки прокола в шине и другие принадлежности Вы также можете приобрести в торговом-сервисной сети PEUGEOT.

! Установка любого электрооборудования или дополнительного электрического прибора, не имеющего артикула в Каталоге сертифицированной продукции PEUGEOT, может вывести из строя электронную систему Вашего автомобиля и повлечь повышенный расход топлива. Будем признательны, если Вы примете во внимание эту особенность и рекомендуем обратиться к официальному дилеру PEUGEOT, чтобы ознакомиться со всей номенклатурой изделий и дополнительного оборудования из Каталога сертифицированной продукции.

Двигатели и коробки передач бензиновых модификаций

Двигатели	1,6 л VTi 120 л.с.		1,6 л THP 150 / 156 / 163 л.с.	
	Механич. (5 ступ.)	Механич. (6 ступ.)	Автомат. (6 ступ.)	
Рабочий объем двигателя, см ³	1 598	1 598		
Диам. цилиндра x ход поршня, мм	77 x 85,8	77 x 85,8		
Макс. мощность: по стандарту ЕС, кВт*	88	110 / 115 / 120		
Частота вращения при макс. мощности, мин ⁻¹	5 660	6 000-6 050 / 6 000 / 6 000		
Макс. крутящ. момент: по стандарту ЕС, Нм	160	240		
Частота вращ. при макс. крутящем моменте, мин ⁻¹	4 250	1 400		
Топливо	Неэтилир. бензин	Неэтилир. бензин		
Каталитический нейтрализатор	есть	есть		
Заправочная емкость системы смазки двигателя (с масл. фильтром), л	4,25	4,25		

* Максимальная мощность сертифицирована по результатам стендовых испытаний в соответствии с европейским регламентом (директива 1999/99/CE).

Массы автомобилей и буксируемых прицепов (бензиновые модификации), кг

Двигатели	1,6 л VTi 120 л.с.	1,6 л THP 156 л.с.	1,6 л THP 150 / 156 / 163 л.с.
Коробка передач	Механич. (5 ступ.)	Механич. (6 ступ.)	Автомат. (6 ступ.)
- Масса порожнего автомобиля	1 399	1 459	1 480
- Снаряженная масса автомобиля (СМА)*	1 474	1 534	1 555
- Полезная нагрузка	621	561	550
- Макс. допустимая масса груженого автомобиля (МДМГА)	2 020	2 020	2 030
- Разрешенная максимальная масса автопоезда (РММА) на уклоне 12 %	3 220	3 420	2 830 / 3 530 / 2830
- Максимальная масса прицепа, оборудованного тормозной системой (в пределах РММА) на уклоне 10 % или 12 %	1 200	1 400	800 / 1 500 / 800
- Максимальная масса прицепа, оборудованного тормозной системой** (с перераспределением массы в пределах РММА)	1 500	1 500	800 / 1 500 / 800
- Максимальная масса прицепа, не оборудованного тормозной системой	735	750	
- Рекомендуемая нагрузка на буксирное устройство	70	70	

Указанные величины РММА и буксируемых масс допустимы для условий вождения на высоте над уровнем моря до 1 000 метров; далее указанную массу буксируемого прицепа следует уменьшать на 10 % при подъеме на каждую последующую 1 000 метров.

В случае буксировки прицепа запрещается превышать скорость 100 км/ч (придерживайтесь действующих в Вашей стране правил).

При высоких температурах окружающего воздуха некоторые эксплуатационные и рабочие характеристики автомобиля могут автоматически снижаться, чтобы предохранить двигатель от перегрузки; при температуре за бортом выше 37 °С следует уменьшить массу буксируемого прицепа.

* Снаряженная масса автомобиля включает в себя массу порожнего автомобиля и массу водителя (75 кг).

** Масса прицепа, оборудованного тормозной системой, может быть увеличена в пределах РММА на величину уменьшения МДМГА тягача; при этом следует помнить, что буксировка прицепа облегченным тягачом может ухудшить курсовую устойчивость автомобиля на дороге.

Двигатели и коробки передач дизельных модификаций

Двигатели	1,6 л Turbo e-HDi 115 л.с.		2 л Turbo HDi 136 / 150 л.с.	2 л Turbo HDi 163 л.с.
	Механич. (6 ступ.)	Секвент. (6 ступ.)	Механич. (6 ступ.)	Автомат. (6 ступ.)
Рабочий объем двигателя, см ³	1 560		1 997	
Диам. цилиндра x ход поршня, мм	75 x 88,3		85 x 88	
Макс. мощность: по стандарту ЕС, кВт*	82 - 84		100 / 110	120
Частота вращения при макс. мощности, мин ⁻¹	3 600		4 000 / 3 750	3 750
Макс. крутящ. момент: по стандарту ЕС, Нм	270		320 / 340	340
Частота вращ. при макс. крутящем моменте, мин ⁻¹	1 750		2 000	
Топливо	Диз. топливо		Диз. топливо	
Каталитический нейтрализатор	есть		есть	
Сажевый фильтр	есть		есть	
Заправочная емкость, л				
Двигатель (с масл. фильтром)	3,75		-	

* Максимальная мощность сертифицирована по результатам стендовых испытаний в соответствии с европейским регламентом (директива 1999/99/CE).

Массы автомобилей и буксируемых прицепов (дизельные модификации), кг

Двигатели	1,6 л Turbo e-NDi 115 л.с.			2 л Turbo HDi 136 / 150 л.с.	2 л Turbo HDi 163 л.с.
	Механич. (6 ступ.)	Секвент. (6 ступ.)	Секвент. (6 ступ.) Score	Механич. (6 ступ.)	Автомат. (6 ступ.)
- Масса порожнего автомобиля	1 421	1 423		1 529	1 539
- Снаряженная масса автомобиля (СМА)*	1 496	1 498		1 604	1 614
- Полезная нагрузка	609	607		551	561
- Макс. допустимая масса груженого автомобиля (МДМГА)		2 030		2 080	2 100
- Разрешенная максимальная масса автопоезда (РММА) на уклоне 12%	2 920	3 130	2 920	3 480	3 500
- Максимальная масса прицепа, оборудованного тормозной системой (в пределах РММА) на уклоне 10% или 12%	890	1 100	890	1 400	
- Максимальная масса прицепа, оборудованного тормозной системой** (с перераспределением массы в пределах РММА)	1 090	1 300	1 090	1 500	
- Максимальная масса прицепа, не оборудованного тормозной системой		745		750	
- Рекомендуемая нагрузка на буксирное устройство		70		70	

Указанные величины РММА и буксируемых масс допустимы для условий вождения на высоте над уровнем моря до 1 000 метров; далее указанную массу буксируемого прицепа следует уменьшать на 10% при подъеме на каждую последующую 1 000 метров.

В случае буксировки прицепа запрещается превышать скорость 100 км/ч (придерживайтесь действующих в Вашей стране правил).

При высоких температурах окружающего воздуха некоторые эксплуатационные и рабочие характеристики автомобиля могут автоматически снижаться, чтобы предохранить двигатель от перегрузки; при температуре за бортом выше 37 °С следует уменьшить массу буксируемого прицепа.

* Снаряженная масса автомобиля включает в себя массу порожнего автомобиля и массу водителя (75 кг).

** Масса прицепа, оборудованного тормозной системой, может быть увеличена в пределах РММА на величину уменьшения МДМГА тягача; при этом следует помнить, что буксировка прицепа облегченным тягачом может ухудшить курсовую устойчивость автомобиля на дороге.

Массы автомобилей и буксируемых прицепов (дизельные модификации) - VU (коммерческие версии), кг

Двигатели	1,6 л Turbo e-HDi 115 л.с.			2 л Turbo HDi 150 л.с.
	Механич. (6 ступ.)	Секвент. (6 ступ.) Score	Механич. (6 ступ.)	Механич. (6 ступ.)
Коды вариантов исполнения	9HZ	9HR	9HZ	RHE
- Масса порожнего автомобиля		1 434	1 430	1 538
- Снаряженная масса автомобиля (СМА)*		1 509	1 505	1 613
- Макс. допустимая масса груженого автомобиля (МДМГА)**		2 150	2 135	2 239
- Разрешенная максимальная масса автопоезда (РММА) на уклоне 12%***	3 120	2 920	3 130	3 480
- Максимальная масса прицепа, оборудованного тормозной системой (в пределах РММА) на уклоне 10% или 12%****	970	770	995	1 241
- Максимальная масса прицепа, оборудованного тормозной системой (с перераспределением массы в пределах РММА)	X	X	X	X
- Максимальная масса прицепа, не оборудованного тормозной системой		750		750
- Рекомендуемая нагрузка на буксирное устройство		70		70

Указанные величины РММА и буксируемых масс допустимы для условий вождения на высоте над уровнем моря до 1000 метров; далее указанную массу буксируемого прицепа следует уменьшать на 10 % при подъеме на каждую последующую 1000 метров.

При высоких температурах окружающего воздуха некоторые эксплуатационные и рабочие характеристики автомобиля могут автоматически снижаться, чтобы предохранить двигатель от перегрузки; при температуре за бортом выше 37 °С следует уменьшить массу буксируемого прицепа.

* Снаряженная масса автомобиля включает в себя массу порожнего автомобиля и массу водителя (75 кг).

** При превышении максимально допустимой нагрузки на заднюю ось скорость следует ограничить до 80 км/ч в соответствии с п. 2.7 Правил.

*** При превышении максимально допустимой массы в случае буксировки прицепа скорость следует ограничить до 80 км/ч в соответствии с п. 2.7 Правил.

**** В случае максимальной загрузки прицепа с тормозной системой в пределах РММА следует помнить, что его буксировка облегченным тягачом может ухудшить курсовую устойчивость автомобиля на дороге.

Габаритные размеры, мм

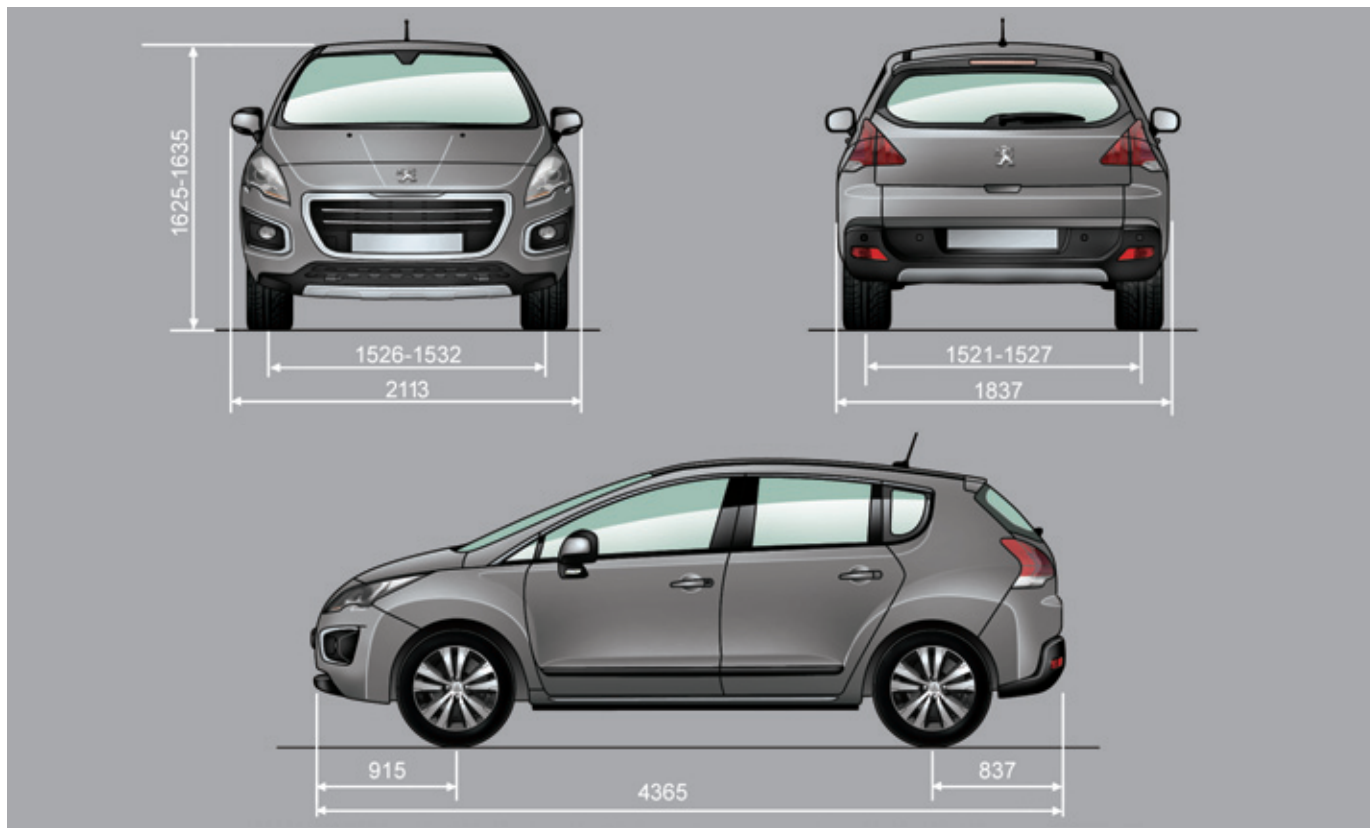

Идентификационные данные

Различные средства маркировки, нанесенные на автомобиль для его идентификации и поиска.

A. Серийный номер в моторном отсеке.

Этот номер выбит на кузове возле верхней опоры стойки подвески.

B. Серийный номер на нижней поперечине рамы ветрового стекла.

Этот номер содержится на наклеенной табличке и просматривается через ветровое стекло.

C. Табличка с заводским номером.

Этот номер содержится в табличке, наклеенной на дверную стойку со стороны водителя.

D. Табличка с данными шин и декоративного покрытия.

Эта табличка наклеена на средней стойке со стороны водителя.

На ней указаны:

- давление для порожнего и нагруженного автомобиля,
- размеры шин,
- давление воздуха в запасном колесе,
- артикул цвета декоративного покрытия кузова.

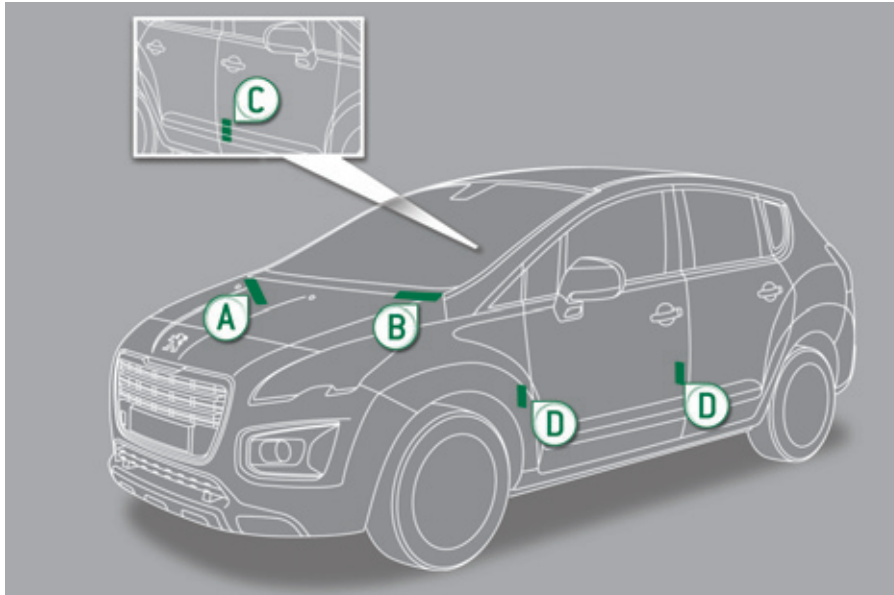

i Давление воздуха следует проверять на холодных шинах не реже одного раза в месяц.

☘ Недостаточное давление воздуха в шинах ведет к перерасходу топлива.



ВЫЗОВ ЭКСТРЕННОЙ ИЛИ ТЕХНИЧЕСКОЙ ПОМОЩИ

ВЫЗОВ ЭКСТРЕННОЙ ИЛИ ТЕХНИЧЕСКОЙ ПОМОЩИ

Колл-центр PEUGEOT Connect SOS



В экстренной ситуации нажмите на эту кнопку и удерживайте ее более 2 секунд. Мигающий зеленый светодиод и голосовой информатор подтвердят отправку вызова в колл-центр PEUGEOT Connect SOS*.

Светодиод зеленого цвета продолжит гореть (не мигая), если связь со службой установлена. Он погаснет по окончании связи.

Если сразу нажать еще раз на эту же кнопку, вызов будет отменен. Зеленый светодиод погаснет. Отмену вызова подтвердит голосовой информатор.

Чтобы отменить вызов, ответьте колл-центру PEUGEOT Connect SOS и сообщите, что это ошибка.

Колл-центр PEUGEOT Connect SOS сразу определит Ваше местонахождение, свяжется с вами на Вашем языке** и, при необходимости, направит к Вам спасателей из соответствующих вспомогательных служб**. В странах, где такой службы нет или от нее отказались, вызов напрямую отправляется службе технической помощи (112) без определения местонахождения автомобиля.



Если датчик подушки безопасности зафиксирует удар, вызов экстренной помощи будет отправлен автоматически, независимо от возможного срабатывания подушек безопасности.

* В соответствии с генеральным соглашением, заключаемым в торговой точке при наличии такой услуги и с учетом лимитов, обусловленных технической и технологической возможностями.

** В зависимости от географической зоны действия службы PEUGEOT Connect SOS, колл-центра PEUGEOT Connect Assistance и официального языка, выбранного владельцем автомобиля.

Список охваченных стран и служб PEUGEOT CONNECT имеется в торговно-сервисной сети или на сайте www.peugeot.ru.

Колл-центр PEUGEOT Connect Assistance



Нажмите на эту кнопку и удерживайте более 2 секунд, чтобы запросить техническую помощь в случае выхода из строя автомобиля.

Голосовое сообщение известит Вас о том, что Ваш звонок принят**.

Если сразу нажать еще раз на эту же кнопку, вызов будет отменен. Отмена вызова подтверждается голосовым информатором.

Работа системы



При включении зажигания загорается на три секунды зеленый светодиод, что подтверждает работоспособность системы.



Сигнализатор оранжевого цвета мигает: в системе обнаружена неисправность. Сигнализатор оранжевого цвета горит не мигая: замените элемент питания системы вызова помощи.

В обоих случаях необходимо обратиться в сервисную сеть PEUGEOT.

Если Вы купили автомобиль не в сети PEUGEOT, Вам следует поинтересоваться настройками этой системы и попросить специалистов своей сети внести в них изменения. В многоязычных странах систему можно настроить на работу на официальном языке по Вашему выбору.

По техническим соображениям, в частности, в целях улучшения качества услуг службы PEUGEOT CONNECT, изготовитель оставляет за собой право в любой момент осуществлять обновление бортовой телекоммуникационной системы.

ВЫЗОВ ТЕХНИЧЕСКОЙ ИЛИ НЕОТЛОЖНОЙ ПОМОЩИ ЧЕРЕЗ WIP Com 3D

Колл-центр PEUGEOT Connect SOS



Помните, вызов экстренной помощи и других служб активен, только если встроенный телефон используется с работающей и исправной SIM-картой. При использовании телефона с функцией Bluetooth и без SIM-карты эти службы недоступны.



В экстренной ситуации нажмите на кнопку SOS и удерживайте до тех пор, пока не прозвучит звуковой сигнал, а на дисплее появится сообщение: Confirmation / Cancellation ("Подтвердить / Отменить"), если SIM-карта установлена.

Вызов направляется службе Экстренная помощь "PEUGEOT Urgence", которая получает информацию о местонахождении автомобиля и может передать ее соответствующим вспомогательным службам.

В странах, где такой службы нет или от нее отказались, вызов передается службе технической помощи (112).



Если датчик подушки безопасности зафиксирует удар, вызов экстренной помощи будет отправлен автоматически, независимо от возможного срабатывания подушек безопасности.

Сообщение "Deteriorated emergency call" ("Срочный вызов не работает"), появляющееся одновременно с оранжевым сигнализатором, свидетельствует о неисправности системы. Обратитесь в сервисную сеть PEUGEOT.

Колл-центр PEUGEOT Connect Assistance



Нажмите на эту кнопку, чтобы получить доступ к сервисным службам PEUGEOT.



Выберите "Customer call" ("Служба по работе с клиентами"), в которую Вы можете обратиться с любыми вопросами относительно марки PEUGEOT.

Customer call

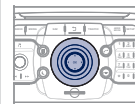

Выберите "PEUGEOT Assistance" ("Техническая помощь"), чтобы отправить запрос о помощи.

PEUGEOT Assistance

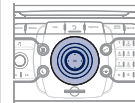

Услуга представлена при определенных условиях. Обратитесь в сервисную сеть PEUGEOT. Если вы купили автомобиль не в сети PEUGEOT, вы можете обратиться туда, чтобы проверить конфигурацию услуг, а также попросить поменять ее.

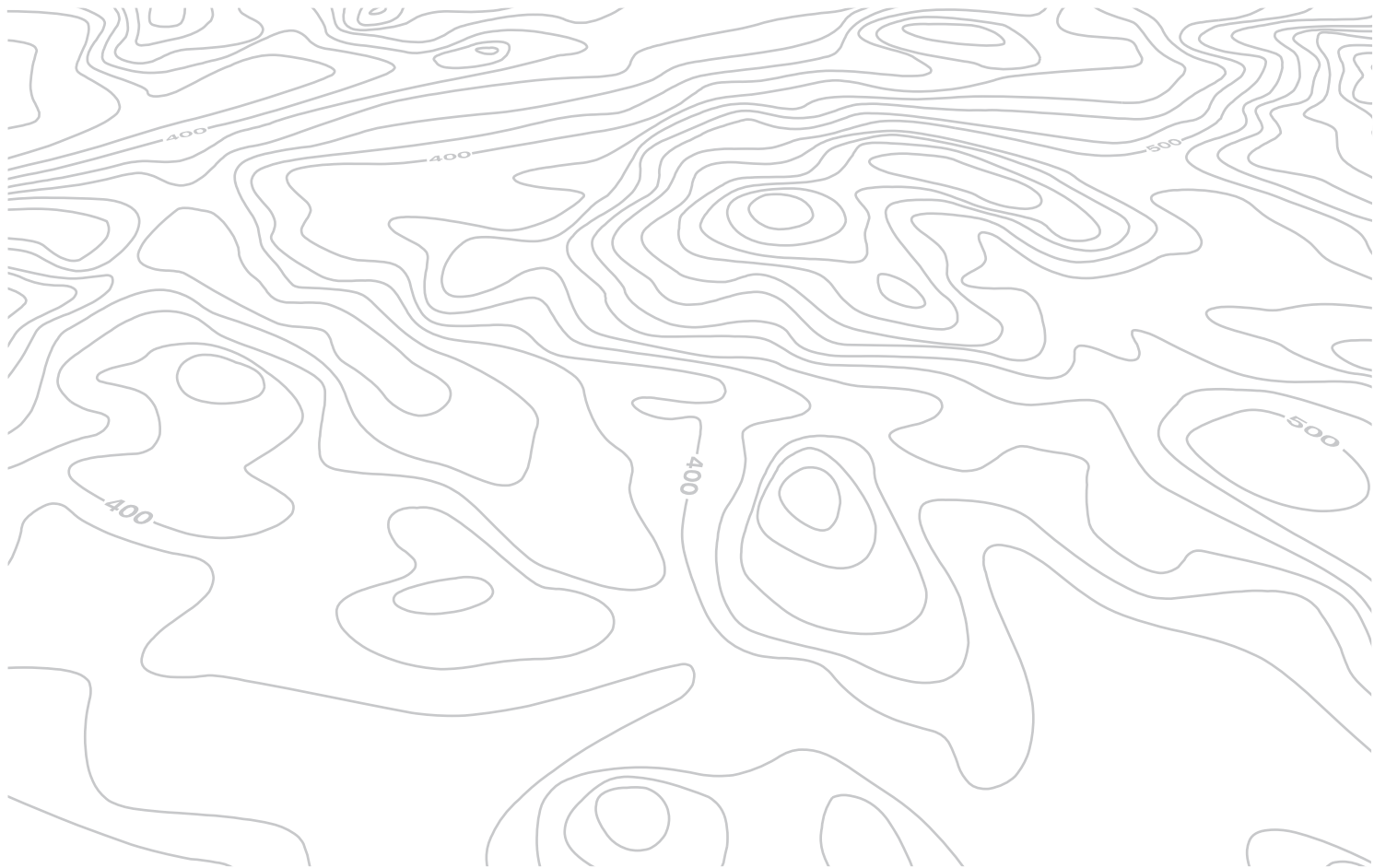



WIP Com 3D

**МУЛЬТИМЕДИЙНАЯ АВТОМАГНИТОЛА / ТЕЛЕФОН BLUETOOTH
GPS ЕВРОПА**



Система настроена на работу только с Вашим автомобилем.



По соображениям безопасности, водитель должен осуществлять все операции, требующие особого внимания, только на остановленном автомобиле.

Если двигатель остановлен, то, в целях предупреждения ускоренного разряда аккумуляторной батареи, система автоматически отключается в режиме энергосбережения.

СОДЕРЖАНИЕ

01	Первое знакомство	стр. 254
02	Голосовые команды и блок управления на руле	стр. 256
03	Общие сведения о работе системы	стр. 259
04	Навигация - Наведение	стр. 264
05	Информация о дорожном движении	стр. 273
06	Радиоприемник	стр. 275
07	Музыкальные медиаплееры	стр. 276
08	Телефон	стр. 281
09	Экранное меню	стр. 286
	Часто задаваемые вопросы	стр. 291

01 ПЕРВЫЕ ШАГИ

Панель управления WIP Com 3D

Доступ к Media Menu (аудио-CD, Jukebox, Дополнительный вход AUX).
Показ перечня композиций.
Смена источника аудиосигнала.

Доступ к Navigation Menu и показ последних направлений.

Завершение текущего действия.

Длительное нажатие: возврат к основной индикации.

Доступ к Traffic Menu.

Доступ к Address book Menu.

Доступ к Radio Menu
Показ перечня радиостанций в алфавитном порядке (в диапазоне FM) или в частотном (в диапазоне AM).

Настройки аудиосистемы (Баланс / Уровень сигнала, Низкие / Высокие частоты, Акустическое поле и т.д.).

Регулятор уровня громкости (отдельно для каждого источника, в т.ч. для сообщений навигатора).

Длительное нажатие: инициализация системы.
Краткое нажатие: приглушение звука.

Автоматический поиск станций в нижнем/верхнем частотном диапазоне.

Выбор предыдущей / следующей композиции на диске CD или MP3-плеере.

Картридлер SD.

Краткое нажатие: удаляется последний знак.



Доступ к Меню "SETUP" (настройки).

Длительное нажатие: показ зоны действия GPS.

Набор символов на буквенно-цифровой клавиатуре.
Показ 10 радиочастот.

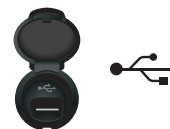

01 ПЕРВЫЕ ШАГИ

Переключатель WIP Com 3D

Нажатие влево / вправо:

При открытии окна "RADIO" ("Радиоприемник"): выбор нижнего / верхнего частотного диапазона.

При открытии окна "MEDIA" ("Медиаисточник"): выбор предыдущей / следующей композиции.

При открытии окна "CARTE" или "NAV": перемещение карты по горизонтали.

Нажатие вверх / вниз:

При открытии окна "RADIO": выбор из перечня предыдущей / следующей радиостанции.

При открытии окна "MEDIA": выбор папки MP3.

При открытии окна "CARTE" ("Карта") или "NAV": перемещение карты по вертикали.

Перелистывание страниц меню вперед-назад.

Перемещения по виртуальной клавиатуре на экране.

OK: подтверждение выделенного на экране символа.

Последовательный выбор на экране функций "CARTE" / "NAV" (если включен навигатор) / "TEL" (если телефон на связи) / "RADIO" или "MEDIA" во время прослушивания.

ОТВЕТИТЬ НА ВЫЗОВ: доступ к Phone menu ("Меню телефона").

Связь по Bluetooth, ответ на входящий звонок.



Нормальная индикация или "черный" экран.

ОТБОЙ: доступ к Phone menu. Закончить текущий разговор или не отвечать на входящий звонок по Bluetooth.

Вращение кольца:

При открытии окна "RADIO": выбор из перечня предыдущей / следующей радиостанции.

При открытии окна "MEDIA": выбор предыдущей / следующей композиции на диске CD или MP3-плеере.

При открытии окна "CARTE" или "NAV": зум карты вперед / назад.

Управление курсором для выбора позиций меню.

02 ГОЛОСОВЫЕ КОМАНДЫ И КНОПКИ УПРАВЛЕНИЯ НА РУЛЕВОМ КОЛЕСЕ

Голосовые команды Распознавание голоса



1

Прежде чем начать пользоваться системой голосового управления, рекомендуется внимательно прослушать и произнести команды, а также повторить и выучить "Советы пользователю".

2



Нажмите на клавишу SETUP ("Настройка") и выберите функцию "Language & Speech" ("Языки и голосовое управление"). Вращением кольца настройки выберите "Voice control" ("Параметры распознавания голоса"). Активируйте систему распознавания голоса.

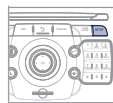

Выберите функцию "Tutorial" ("Советы пользователю").



Перечень голосовых команд для каждого контекста дан ниже в таблице.

Произнесите команду и WIP Com 3D ее исполнит.



Нажатие на край переключателя световых приборов активирует систему распознавания голоса.



CONTEXT	SAY	ACTION
GENERAL	Help address book Help voice control Help media Help navigation Help telephone Help radio Cancel Correction	Access to the address book help Access to the voice recognition help Access to the media management help Access to the guidance, navigation help Access to the telephone help Access to the radio help To cancel a voice command which is in progress Request to correct the last voice recognition carried out Clear
RADIO	Select station Station <ts:stationName> Read out station list Enter frequency Select wave band AM FM TA on TA off	Select a radio station Select a radio station using its RDS description <ts:station Name> from the RADIO list Listen to the list of stations available Listen to the frequency of the current radio station Choose the frequency waveband (AM or FM) Change the frequency waveband to AM Change the frequency waveband to FM Activate Traffic Info (TA) Deactivate Traffic Info
NAVIGATION	Destination input Voice advice off Voice advice on Save address Start guidance Abort guidance Navigate entry POI Search	Command to enter a new destination address Deactivate the spoken guidance instructions Activate the spoken guidance instructions Save an address in the address book Start guidance (once the address has been entered) Stop the guidance Start guidance to an entry in the address book Start guidance to a point of interest

02 ГОЛОСОВЫЕ КОМАНДЫ И КНОПКИ УПРАВЛЕНИЯ НА РУЛЕВОМ КОЛЕСЕ

Голосовые команды Распознавание голоса



CONTEXT	SAY	ACTION
MEDIA	Media Select media Single slot Jukebox USB External device SD-Card Track <1 - 1 000> Folder <1 - 1 000>	Select the MEDIA source Choose a source Select the CD player source Select the Jukebox source Select the USB player source Select the audio AUX input source Select the SD card source Select a specific track (number between 1 and 1 000) on the active MEDIUM Select a Folder (number between 1 and 1 000) on the active MEDIUM
TELEPHONE	Phone menu Enter number Phone book Dial Save number Accept Reject	Open the Telephone Menu Enter a telephone number to be called Open the phone book Make a call Save a number in the phone book Accept an incoming call Reject an incoming call
ADDRESS BOOK	Address book menu Call <entry> Navigate <entry>	Open the address book Call file using its <file> description as described in the address book Start guidance to an address in the address book using its <file> description

02 ГОЛОСОВЫЕ КОМАНДЫ И КНОПКИ УПРАВЛЕНИЯ НА РУЛЕВОМ КОЛЕСЕ

Подрулевые переключатели

Выключатель стеклоочистителя: вывод на дисплей "RADIO" и "MEDIA".
Выключатель световых приборов: активирование голосового управления кратким нажатием; показ текущего задания навигатора продолжительным нажатием.

Радиоприемник: выбор радиостанции из памяти в нижнем/верхнем частотном диапазоне.

CD-плеер: выбор предыдущего/следующего трека.

Если на дисплее присутствует символ "MEDIA":

CD MP3 / CARD SD / JUKEBOX: выбор предыдущего/следующего сборника.

Выбор предыдущего/следующего элемента из адресной книжки.

Радиоприемник: автоматический поиск радиостанций в верхнем частотном диапазоне.

CD-плеер / KAPTA SD / JUKEBOX: выбор следующего трека.

CD-плеер / KAPTA SD / JUKEBOX: продолжительное нажатие: ускоренная прокрутка вперед.

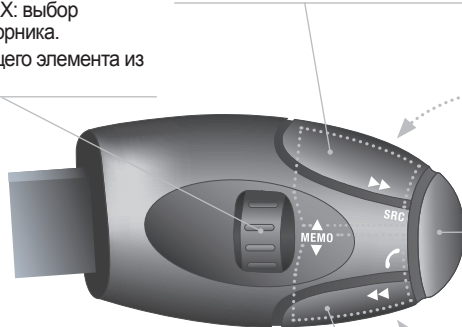

Увеличение уровня громкости.

Смена источника аудиосигнала. Исходящий звонок по адресной книжке.

"Снять"/"положить" трубку.

Подтверждение выбора.

Нажатие более 2 секунд: открытие меню телефона.

Уменьшение уровня громкости.

Отключение звука: осуществляется одновременным нажатием на кнопки увеличения и уменьшения уровня громкости.
Восстановление звука: осуществляется нажатием на одну из двух кнопок настройки уровня громкости.

Радиоприемник: автоматический поиск радиостанций в нижнем частотном диапазоне.

CD-плеер / KAPTA SD / JUKEBOX: выбор предыдущего трека.

CD-плеер / KAPTA SD / JUKEBOX: продолжительное нажатие: ускоренная прокрутка назад.

03 КРАТКОЕ ОПИСАНИЕ РАБОТЫ СИСТЕМЫ

Различные режимы работы дисплея

Нажимая поочередно на кнопку MODE, откройте следующие режимы дисплея:

**РАДИО / МУЗЫКАЛЬНЫЕ
МЕДИАПЛЕЕРЫ / ВИДЕО**



ТЕЛЕФОН (В режиме текущего разговора)

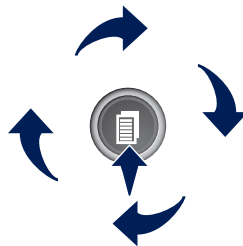

КАРТА ВО ВСЕЬ ЭКРАН



НАВИГАЦИЯ (При активном навигаторе)



НАСТРОЙКА:

доступ к меню настроек "SETUP": языки* и голосовые режимы*, инициализация голосовых команд (см. раздел 09), календарь и часы*, индикация, единицы измерения и параметры бортовых систем.

* Наличие в зависимости от модели и модификации.



ДОРОЖНОЕ ДВИЖЕНИЕ:

Доступ к меню "Traffic Menu": вывод на дисплей уведомлений о текущем дорожном движении.



MEDIA:

Меню "DVD Audio"
Меню "DVD-Video".



При длительном нажатии: доступ к зоне действия GPS и к демонстрационному режиму.

Для ухода за дисплеем следует пользоваться не оставляющей царапин мягкой салфеткой (как для очков) и не применять моющих составов.



Подробное содержание всех меню находится в разделе "Система экранных меню" настоящего руководства.

03 КРАТКОЕ ОПИСАНИЕ РАБОТЫ СИСТЕМЫ

Различные режимы работы дисплея



При нажатии на ОК открываются меню быстрых настроек, соответствующие системе, отраженной на экране.

НАВИГАЦИЯ (ПРИ ВКЛЮЧЕННОМ НАВЕДЕНИИ):

- 1 Abort guidance
"Выключить навигатор"
- 1 Repeat advice
"Повторить указание"
- 1 Block road
"Объездной путь"
- 2 Unblock
"Удалить"
- 2 More
"Увеличить объезд"
- 2 Less
"Уменьшить объезд"
- 2 Calculate
"Пересчитать"
- 2 Zoom/Scroll
"Переместить карту"
- 2 Browse route
"Проехать участок пути"
- 1 Route info
"Информация о маршруте"
- 2 Show destination
"См. конечный пункт"



- 2 Trip info
"Информация о пути"
- 3 Route type
"Критерии наведения"
- 3 Avoid
"Критерии исключений"
- 3 Satellites
"Кол-во спутников"
- 3 Stopovers
"Кол-во участков пути"
- 2 Browse route
"Проехать участок пути"
- 2 Zoom/Scroll
"Переместить карту"
- 1 Voice advice
"Голосовое сообщение"
- 1 Route options
"Варианты наведения"
- 2 Route type
"Критерии наведения"
- 2 Route dynamics
"С учетом обстановки на дорогах"
- 2 Avoidance criteria
"Критерии исключения"
- 2 Recalculate
"Пересчитать маршрут"

ТЕЛЕФОН:

- 1 End call
"Завершить активный вызов"
- 1 Hold call
"Режим ожидания"
- 1 Dial
"Отправить вызов"
- 1 DTMF-Tones
"Тональный набор"
- 1 Private mode
"Режим "Трубка"
- 1 Micro off
"Микрофон выкл."

МУЗЫКАЛЬНЫЕ МЕДИАПЛЕЕРЫ:

- 1 TA
"Инф. о дор. движении "ТА"
- 1 Play options
"Варианты проигрывания"
- 2 Normal order
"Норм. режим"
- 2 Random track
"Случ. порядок"
- 2 Scan
"Информация о треке"
- 1 Select media
"Выбор источника"

03 КРАТКОЕ ОПИСАНИЕ РАБОТЫ СИСТЕМЫ

Различные режимы работы дисплея



РАДИОПРИЕМНИК:

1 In FM mode
В режиме FM

2 TA
"Инф. о дор. движении "ТА"

2 RDS
"Режим RDS"

2 Radiotext
"Радиотекст"

2 Regional prog.
"Режим "Регион"

2 AM
"Диапазон "AM"

1 In AM mode
В режиме AM

2 TA
"Инф. о дор. движении "ТА"

2 Refresh AM list
"Обновить список "AM"

2 FM
"Диапазон "FM"

КАРТА ВО ВСЕЬ ЭКРАН:

1 Resume guidance / Abort guidance
"Включ. навигатор" / "Выкл. навигатор"

1 Add stopover / Set destination
"Добавить этап" / "Задать конечный пункт"

1 POIs nearby
"Ближ. пункты обслуживания"

1 Position info
"Информация о местности"



2 Options
"Варианты"

3 Navigate to
"Вести к..."

3 Dial
"Позвонить"

3 Save position
"Запомнить место"

3 Zoom/Scroll
"Переместить карту"

1 Map Settings
"Настройка карты"

2 2D Map
"Плоская карта"

2 2.5D Map
"Карта в перспективе"

2 3D Map
"Трехмерная карта 3D"

2 North Up
"Ориентировать карту на Север"

2 Heading Up
"Ориентировать на курс автомобиля"

1 Zoom/Scroll
"Переместить карту"

АУДИО-DVD (ПРОДОЛЖИТЕЛЬНОЕ НАЖАТИЕ):

1 Stop
"Стоп"

2 Group
"Группа"

3 Group 1 .2/n
"Группа 1 . 2 / n"

2 Play options
"Режим проигрывания"

3 Scan / Random track / Normal order
"Норм." / "В случ. порядке" / "Вводная инф."

1 TA
"Режим ТА"

2 Select media
"Выбрать сточник"

03 КРАТКОЕ ОПИСАНИЕ РАБОТЫ СИСТЕМЫ

Различные режимы работы дисплея



ВИДЕО-DVD (ПРОДОЛЖИТЕЛЬНОЕ НАЖАТИЕ):

- 1 Play
"Просмотр"
- 2 Stop
"Стоп"
- 2 DVD menus
"Меню DVD"
- 3 DVD menu
"Меню DVD"
- 3 DVD top menu
"Главное меню DVD"
- 3 List of titles
"Список названий"
- 3 List of chapters
"Главы"
- 2 DVD Options
"Варианты DVD"
- 3 Audio
"Аудио"
- 3 Subtitles
"Подзаголовки"
- 3 Angle
"Углы"

Примеры:

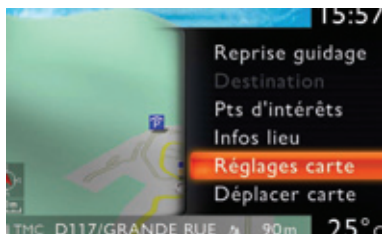

WIP Com 3D ЭТО:

- Настройка карты, позволяющая получить изображение на ней в плоском, перспективном или трехмерном формате.

Плоская карта

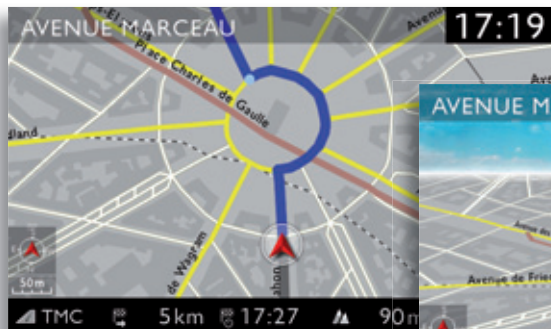

Карта в перспективе

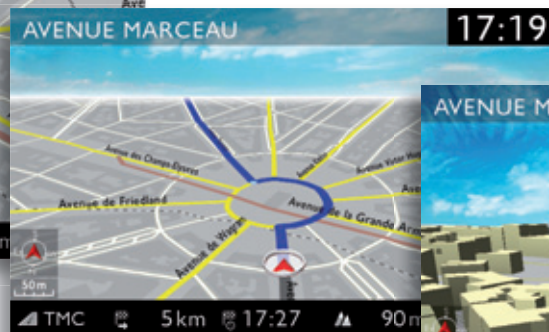

Трехмерная карта 3D



- Настройка системы при помощи голосовых команд.



04 НАВИГАЦИЯ - НАВЕДЕНИЕ

Выбор конечного пункта

Голосовые команды "НАВИГАТОРА" см. в разделе 02.

В ходе работы системы наведения можно, продолжительно нажав на торцевую кнопку переключателя световых приборов, получить напоминание о последней команде, данной навигатору.

1



Нажмите на кнопку NAV.



4



Выберите функцию "Address input" ("Задать новый адрес") и нажмите на ОК, чтобы подтвердить.

"Address input"



При этом покажется список 20 последних конечных пунктов, расположенных под меню "Navigation Menu" ("Меню навигатора").

2



Еще раз нажмите на кнопку NAV или выберите функцию "Navigation Menu" и нажмите на ОК, чтобы подтвердить.

"Navigation Menu"



5



Выберите страну и, вращая кольцо настройки, выберите функцию "город". Нажмите на ОК, чтобы подтвердить.



6



Наберите город по буквам, подтверждая каждую из них нажатием на ОК.



3



Выберите функцию "Destination input" ("Задать новый конечный пункт") и нажмите на ОК, чтобы подтвердить.

"Destination input"



При пользовании кнопкой LIST виртуальной клавиатуры открывается список городов данной страны в виде перехватывающей подсказки, срабатывающей при наборе первых букв.

04 НАВИГАЦИЯ - НАВЕДЕНИЕ

Карту можно перемещать и переориентировать при помощи четырехпозиционного регулятора. Ее можно ориентировать и при помощи меню быстрых настроек функции "Full screen map" ("Показать карту во весь экран"). Нажмите на ОК, выберите "Map Settings" ("Настройки карты") и подтвердите выбор.

7



Вращая кольцо настройки, выберите ОК.
Нажмите на ОК, чтобы подтвердить.



Чтобы ускорить ввод, можно сразу ввести почтовый код, выбрав для этого функцию "Postal code" ("Почтовый код"). Для набора команд пользуйтесь виртуальной буквенно-цифровой клавиатурой.

8



Для ввода функций "Street" ("Улица") и "House number" ("Номер дома") используйте вновь этапы с 5-го по 7-й.



Выберите функцию "Save to address book" ("Внести в записную книжку"), чтобы внести адрес в память системы. Нажмите на ОК, чтобы подтвердить выбор.
В систему WIP Com 3D можно внести около 4 000 адресов и более.



Чтобы удалить конечный пункт, нужно на этапах с 1-го по 3-й выбрать строку "Choose from last destinations" ("Из последних конечных пунктов"). При длительном нажатии на выбранный конечный пункт открывается список, из которого можно выбрать необходимое действие:

"Delete entry"

"Delete list"

9



Затем выберите "Start route guidance" ("Включить наведение") и нажмите на ОК, чтобы подтвердить.

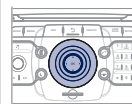

"Start route guidance"

10



Выберите критерий наведения: "Fast route" ("Быстрейший"), "Short route" ("Кратчайший") или "Optimized route" ("Оптимальный по времени / расстоянию") и нажмите на ОК, чтобы подтвердить.



11



Выберите путь, пользуясь расцветкой, соответствующей заданному маршруту и нажмите на ОК, чтобы подтвердить выбор и включить навигатор.

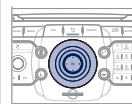

Конечный пункт можно также выбирать при помощи функции "Choose from address book" ("Из записной книжки") или "Choose from last destinations" ("Из последних конечных пунктов"), ориентируясь на перекресток, на центр города, пользуясь географическими координатами или задавая прямо на "Карте".

"Choose from address book"

"Choose from last destinations"

04 НАВИГАЦИЯ - НАВЕДЕНИЕ

Задать адрес и включить наведение на "Мой дом"

i

Чтобы иметь доступ к функции "Дом", его адрес нужно внести в записную книжку, например, в таком порядке: "Destination input" ("Внести направление") / "Address input" ("Внести адрес"), затем "Save to address book" ("Сохранить в записной книжке").

1



Нажмите 2 раза на кнопку NAV для отображения Navigation Menu ("Меню навигатора").

Navigation Menu

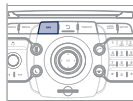

2



Выберите "Destination input" ("Задать направление") и подтвердите. Затем выберите "Choose from address book" ("Взять из записной книжки") и подтвердите.

Destination input



3



Выберите карточку "Дом" и подтвердите. Затем выберите "Редактировать карточку" и подтвердите.

Edit entry

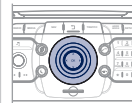

4



Выберите "Добавить к моему дому" и подтвердите, чтобы сохранить.

Set as home address

















Чтобы включить наведение на дом, нажмите 2 раза на NAV для отображения Navigation Menu, выберите "Destination input" и подтвердите.

Затем выберите "Navigate HOME" ("Вести к дому") и подтвердите, чтобы запустить наведение.

04 НАВИГАЦИЯ - НАВЕДЕНИЕ

Варианты наведения

Открыв карту на дисплее, можно выбрать "Map Settings" ("Настройки карты"), а затем - "2D Map" ("Плоская карта 2D") / "2.5D Map" ("Карта в перспективе") / "3D Map" ("Трехмерная карта 3D") / "North Up" ("Курс на Север") / "Heading Up" ("Курс автомобиля"). Трехмерное изображение домов и строений зависит от развития картографии соответствующих городов.

<p>1</p> 	<p>Нажмите на кнопку NAV.</p>	
<p>2</p> 	<p>Еще раз нажмите на кнопку NAV или выберите функцию "Navigation Menu" ("Меню навигатора") и нажмите на ОК, чтобы подтвердить.</p> <p>Navigation Menu</p>	
<p>3</p> 	<p>Выберите функцию "Route options" ("Дополнительные возможности наведения") и нажмите на ОК, чтобы подтвердить.</p> <p>Route options</p>	
<p>4</p> 	<p>Выберите функцию "Route type" ("Критерии наведения") и нажмите на ОК, чтобы подтвердить. При помощи этой функции можно вносить изменения в критерии прокладки маршрута.</p> <p>Route type</p>	
<p>5</p> 	<p>Выберите функцию "Route dynamics" ("Учесть дорожную обстановку").</p> <p>При помощи этой функции можно выбрать варианты "Traffic independent" ("Без объездов"), "Semi-dynamic" ("С запросом на объезд") или "Dynamic" ("Автоматический").</p> <p>Route dynamics</p>	
<p>6</p> 	<p>Выберите функцию "Avoidance criteria" ("Критерии объезда"). При помощи этой функции можно воспользоваться вариантами "Avoid" ("Объехать"), исключая автомагистрали, платные участки пути, паромы, туннели и т.п.</p> <p>Avoidance criteria</p>	
<p>7</p> 	<p>Вращая кольцо настройки, выберите функцию "Recalculate" ("Пересмотреть маршрут"), чтобы система приняла во внимание выбранные варианты критериев прокладки маршрута. Нажмите на ОК, чтобы подтвердить.</p> <p>Recalculate</p>	

04 НАВИГАЦИЯ - НАВЕДЕНИЕ

Добавление этапа

К выбранному маршруту можно добавлять и из него можно исключать этапы.

1



Нажмите на кнопку NAV.



2



Еще раз нажмите на кнопку NAV или выберите функцию "Navigation Menu" ("Меню навигатора") и нажмите на ОК, чтобы подтвердить.

Navigation Menu



3



Выберите функцию "Stopovers" ("Этапы") и нажмите на ОК, чтобы подтвердить.

Stopovers



4



Выберите функцию "Add stopover" ("Добавить этап") и нажмите на ОК, чтобы подтвердить (допускается добавление не более 5 этапов).

Add stopover



5



Например, можно задать новый адрес.

Address input

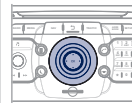

6



Задав адрес, выберите "Start route guidance" ("Включить наведение") и нажмите на ОК, чтобы подтвердить.

Start route guidance



7



Внесите этап в список и нажмите на ОК, чтобы подтвердить.



8

Если понадобится, вновь пройдите операции с 1-й по 7-ю, затем выберите "Recalculate" ("Пересмотреть маршрут") и нажмите на ОК, чтобы подтвердить.











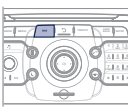



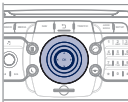

Для внесения изменений в этапы необходимо повторно пройти операции с 1-й по 3-ю и выбрать "Rearrange route" ("Изменить прокладку маршрута") - выбрать этап, удалить его или переместить в списке для смены порядка, подтвердить его новое положение и закончить, задав команду "Recalculate" ("Пересмотреть маршрут").

04 НАВИГАЦИЯ - НАВЕДЕНИЕ

Поиск интересных объектов (POI)

Сигналы об интересных объектах (POI) относятся к тем местам оказания услуг, которые расположены в непосредственной близости от автомобиля (отели, торговые точки, аэропорты и т.п.).

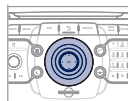
1		Нажмите на кнопку NAV.	
2		Еще раз нажмите на кнопку NAV или выберите функцию "Navigation Menu" ("Меню навигатора") и нажмите на ОК, чтобы подтвердить.	
3		Выберите функцию "POI search" ("Поиск интересных объектов") и нажмите на ОК, чтобы подтвердить.	
4		Выберите функцию "POI nearby" ("Поблизости"), чтобы начать окрестный поиск интересных объектов.	
5		Выберите функцию "POI near destination" ("Возле пункта прибытия"), чтобы начать поиск интересных объектов в районе пункта прибытия на маршруте.	

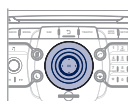
6		Выберите функцию "POI in city" ("В городе"), чтобы начать поиск интересных объектов в выбранном Вами городе. Пользуясь виртуальной клавиатурой, выберите страну и название города.	
		При нажатии на кнопку LIST виртуальной клавиатуры откроется список городов в выбранной Вами стране.	
7		Выберите функцию "POI in country" ("В стране"), чтобы начать поиск интересных объектов в нужной Вам стране.	
8		Выберите "POI near route" ("На маршруте"), чтобы начать поиск интересных объектов вблизи своего маршрута.	

04 НАВИГАЦИЯ - НАВЕДЕНИЕ



Эта пиктограмма означает, что в зоне обнаружено несколько интересных объектов POI. Наведя на нее "зум", можно просмотреть все эти объекты.

Список интересных объектов (POI)

- Автозаправка
- Заправка сжиженным газом GPL
- Ремонтная автомастерская
- PEUGEOT
- Автомобильная трасса
- Крытая стоянка
- Стоянка
- Зона отдыха
- Отель
- Ресторан
- Площадка для отдыха
- Площадка для пикника
- Кафе

- Аэропорт
- Ж.д. вокзал
- Автовокзал
- Морской вокзал
- Промзона
- Супермаркет
- Банк
- Банкомат
- Теннисный корт
- Плав. бассейн
- Площадка для гольфа
- Лагерь для зимних видов спорта
- Театр

- Кинотеатр
- Парк аттракционов
- Больница
- Аптека
- Комиссариат полиции
- Школа
- Почта
- Музей
- Информация для туристов
- Рисквая зона*

* Зависит от наличия в стране, куда поставлен автомобиль.

04 НАВИГАЦИЯ - НАВЕДЕНИЕ

Обновление списка интересующих объектов POI

1



Скачайте из интернета на карту памяти SD или на флеш-карту USB файл для обновления списка интересующих объектов. Его можно найти на сайте <http://peugeot.navigation.com>.

i

Файлы следует копировать в корневой каталог на выбранном носителе.

2



Вставьте карту с данными для обновления (SD или флеш-карту USB) в считывающее устройство системы.

3



Нажмите на NAV, выберите "Navigation Menu" ("Меню навигатора"), затем - "Settings", а затем - "Update personal POI" ("Обновить интересующие объекты").

Navigation Menu

Settings

Update personal POI

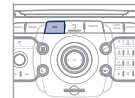

4



Укажите тип своего носителя - "USB" (флеш-карта USB) или "SD-Card" (SD-карта) и нажмите на OK.



5

Успешно проведенное скачивание будет подтверждено сообщением на дисплее.

Затем система перезагружается.

Версия списка интересующих объектов находится в меню SETUP \ System.

04 НАВИГАЦИЯ - НАВЕДЕНИЕ

Настройки голосового информатора

1



При появлении информации навигатора на дисплее, нажмите на ОК, после чего Вы можете выбрать по своему усмотрению функцию "Voice advice" ("Голосовое сообщение"), чтобы активировать или отключить работу голосового информатора системы. Для настройки уровня громкости используйте кнопку регулятора.



i

Уровень сообщений о зонах риска "Hazardous location POIs" настраивается только в момент их озвучивания.

Настройки интересующих объектов и зон риска

1



Нажмите на кнопку NAV.

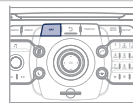

2



Еще раз нажмите на кнопку NAV или выберите функцию "Navigation Menu" ("Меню навигатора") и нажмите на ОК, чтобы подтвердить.

"Navigation Menu"

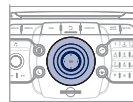

3



Выберите функцию "Settings" ("Настройки") и нажмите на ручку настройки, чтобы подтвердить.

"Settings"



4



Выберите функцию "POI categories on Map" ("Интересующие объекты на карте"), чтобы интересующие Вас места показывались на карте по умолчанию.

"POI categories on Map"



5



Выберите "Set parameters for risk areas" ("Настроить зоны риска"), чтобы перейти к функциям "Display on map" ("Показ на карте"), "Visual alert" ("Визуальный сигнал при приближении") и "Sound alert" ("Звуковой сигнал при приближении").

"Set parameters for risk areas"

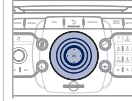

05 ИНФОРМАЦИЯ О ДОРОЖНОМ ДВИЖЕНИИ

Настройка фильтра и индикации дорожной информации

1



Нажмите на кнопку TRAFFIC ("Дорожная информация").



При этом под меню "Traffic Menu" ("Меню дорожной информации") откроется список сообщений о дорожном движении, расставленных в порядке удаленности.

2



Еще раз нажмите на кнопку TRAFFIC или выберите функцию "Traffic Menu" и нажмите на ОК, чтобы подтвердить.

Traffic Menu



3



Выберите "Select preferred list" ("Фильтр сообщений") и нажмите на ОК, чтобы подтвердить.



В сообщениях о дорожном движении "TMC" (Traffic Message Channel) содержится информация о транспортных потоках и метеорологических условиях на дорогах, поступающая к водителю в режиме реального времени в виде голосовых объявлений и визуальных изображений на карте бортового навигатора.

На их основании система наведения может предложить объездной маршрут.

4



Выберите и установите фильтр по своему усмотрению:

Messages on route

All warning messages

Only warnings on route

All messages

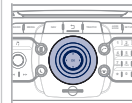

5



Выберите "Geo. Filter" ("Маршрутный фильтр").

Geo. Filter



i

При настройке системы на прием всех сообщений на маршруте, рекомендуется настроить и маршрутный фильтр (например, на прием в радиусе 5 км) с тем, чтобы уменьшить количество сообщений на карте. Настроенный фильтр будет постоянно отслеживать все перемещения автомобиля.

i

Фильтры работают независимо друг от друга, а их настройки взаимно согласуются.

Мы рекомендуем включать маршрутный и окрестный фильтры информации в радиусах:

- включать окрестный фильтр, действующий в радиусе 10 км вокруг автомобиля при движении по региону с плотным дорожным движением,
- включать фильтр, действующий в радиусе 50 км вокруг автомобиля при движении по автострадам.











05 ИНФОРМАЦИЯ О ДОРОЖНОМ ДВИЖЕНИИ

Основные знаки дорожной информации TMC





1 Черный и голубой треугольник: основная информация, например:

	Информация по времени		Информация по движению
	Ветер		Туман
	Парковка		Снег / гололеда

2 Красный и желтый треугольник: информация по трафику, например:

	Изменение дорожных указателей		Сужение дороги
	Скользкая дорога		Авария
	Затрудненное дорожное движение		Ремонтные работы
	Опасность взрыва		Дорога перекрыта
	Забастовка		Опасность
	Въезд запрещен		Пробка

Прслушивание дорожной информации "ТА"

-   - станция транслирует сообщения ТА.
-  - станция не транслирует сообщения ТА.
-  - функция передачи сообщений ТА не активна.

Функция передачи дорожной информации ТА (Traffic Announcement) в первую очередь предназначена для прослушивания сообщений об опасности на дороге. Для ее активации достаточно найти радиостанцию, которая сможет транслировать такого рода информацию. Во время передачи дорожной информации все работающие в это время медиаустройства (радиоприемник, CD, ...) автоматически отключаются для трансляции дорожной информации. Возврат к работе включенных медиаустройств возобновится после окончания передачи сообщения.

1



Во время прослушивания медиаустройства, указанного на дисплее, нажмите на ручку.



2

На экране появится меню и откроется доступ к:

Traffic info TA

3



Выберите меню дорожной информации "ТА" и подтвердите выбор нажатием на ручку, чтобы перейти к соответствующим настройкам.



06 РАДИОПРИЕМНИК

Выбор радиостанции

1



Нажмите на кнопку RADIO, чтобы открыть список местных радиостанций, расположенных в нем в алфавитном порядке.



Вращая кольцо настройки, выберите станцию и подтвердите выбор нажатием.



Находясь в режиме радиоприема, нажимайте на клавиши «**◀**» и «**▶**», чтобы включить автоматический поиск в нижнем или верхнем частотном диапазоне.



При появлении на дисплее индикации радиоприемника "RADIO", пользуйтесь либо кольцевым, либо четырехпозиционным регулятором для выбора из списка предыдущей или следующей радиостанции.



Нажмите на одну из кнопок цифровой клавиатуры более 2 секунд, чтобы внести нужную Вам станцию в память. При этом запоминание подтверждается коротким звуковым сигналом.
Нажмите на кнопку цифровой клавиатуры, чтобы вызвать из памяти запомненную станцию.

Внешние препятствия (холмы, здания, туннели, гаражи, подземные сооружения...) способны ухудшить качество приема радиосигнала, в том числе и принимаемого в режиме отслеживания местных радиостанций, вещающих в стандарте RDS. Падение качества приема из-за помех - естественное явление, оно ни в коей мере не означает ухудшения качества радиоприемника.

RDS - Региональный режим

1



Включите радиоприемник и нажмите на OK.



2

На дисплее откроется меню быстрых настроек радиоприема с доступом к командам:

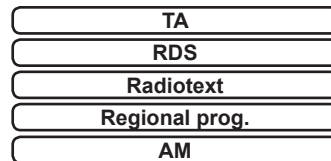

i



Выберите нужную Вам функцию и нажмите на OK, чтобы подтвердить доступ к соответствующим настройкам.



i

Если на дисплее индицируется RDS, Вы сможете продолжать прослушивание станции, на которую настроены. Но может случиться и так, что вещающая в стандарте RDS станция перестанет прослушиваться, поскольку ее вещательная сеть не покрывает всей территории страны, по которой Вы проезжаете. Этим объясняется потеря радиоприема по мере продвижения в пути.

07 МУЗЫКАЛЬНЫЕ МЕДИАПЛЕЕРЫ

CD, CD MP3 / WMA, Карта SD MP3 / WMA / Флеш-карта USB

Информация и советы



Форматы MP3 (аббревиатура от "MPEG 1,2 & 2.5 Audio Layer 3") и WMA (аббревиатура от "Windows Media Audio") являются интеллектуальной собственностью компании Microsoft, разработавшей эти стандарты сжатия аудиофайлов, позволившие размещать десятки музыкальных композиций на одном диске.



Подключение iPod:

Для прослушивания файлов, записанных в формате MP3, iPod можно подключать через разъем USB (его возможности ограничены).

Для прослушивания файлов iTunes, плеер iPod подключается к дополнительному разъему (AUX).



Для записи в формате CDR или CDRW рекомендуется пользоваться программой, отвечающей требованиям стандарта ISO 9660 уровня 1,2 или Joliet (предпочтительней).

Проигрывание дисков, записанных в каком-либо другом формате, может оказаться невозможным или некорректным.

Записи на одном диске следует осуществлять в одной стандартной программе на минимальной скорости (не более 4x) для достижения оптимальных акустических характеристик.

Для многократных записей на одном компакт-диске рекомендуется пользоваться программой, записывающей в стандарте Joliet.



Флеш-карта USB должна быть отформатирована под FAT 32.



Магнитола читает аудиофайлы только с расширением ".mp3" со скоростью передачи данных от 8 Кб/с до 320 Кб/с, а также с расширением ".wma" со скоростью передачи данных от 5 Кб/с до 384 Кб/с.

Кроме того, она поддерживает режим переменного битрейта VBR (Variable Bit Rate).

Все остальные файлы (форматов типа .mp4, .m3u...) системой не проигрываются.



В названиях файлов должно содержаться менее 20 знаков, среди которых не должно быть графических символов и знаков пунктуации (напр.: " " ? ; ù), которые могут помешать проигрыванию композиций и их индикации на дисплее.



Прежде чем извлечь SD-карту или флеш-карту USB из картридера, необходимо остановить прослушивание и выключить источник аудиосигнала "SD-Card" или "USB".



Во избежание хищения SD-карты или флеш-карты USB необходимо всегда забирать ее с собой при оставлении автомобиля с убранный крышей.

07 МУЗЫКАЛЬНЫЕ МЕДИАПЛЕЕРЫ

Выбор / Прослушивание записей CD, CD MP3 / WMA, Карта SD MP3 / WMA / Флеш-карта USB

CD MP3, карта памяти SD или внешние устройства с разъемом USB являются совместимыми источниками аудиосигнала.

- 1** Загрузите в дисковод аудиодиск с записью в формате CD или MP3, карту памяти SD в картридер или флеш-карту в разъем USB. Проигрывание начнется автоматически.



- i** Список треков или файлов MP3/WMA появится под меню "Media Menu" ("Меню медианосителя").

- 2**  Нажмите на эту клавишу.



- 3**  При появлении информации на экране медианосителя "MEDIA" вращайте кольцо регулятора вверх или вниз, чтобы выбрать предыдущую или следующую запись на соответствующем источнике аудиосигнала.



- 4**  Нажмите на кнопку MEDIA.



- 5**  Еще раз нажмите на кнопку MEDIA или выберите функцию "Media Menu" ("Меню медианосителя") и нажмите на ОК, чтобы подтвердить.

Media Menu



- 6**  Выберите функцию "Select media" ("Выбрать аудиосистему") и нажмите на ОК, чтобы подтвердить.

Select media



- 7**  Выберите источник аудиосигнала. Нажмите на ОК, чтобы подтвердить. При этом начнется проигрывание композиции.

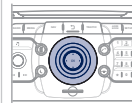

- i** Проигрывание и вывод на дисплей компиляции MP3/WMA могут зависеть от программы и параметров записи. Мы рекомендуем пользоваться программой, отвечающей требованиям стандарта ISO 9660.

07 МУЗЫКАЛЬНЫЕ МЕДИАПЛЕЕРЫ

Jukebox

Копирование диска CD на жесткий диск, флеш-карту USB, карту памяти SD

Выключение зажигания во время копирования прерывает копирование, но оно автоматически возобновляется, как только зажигание будет вновь включено.

- 1 Вставьте компакт-диск CD с аудиозаписью в формате MP3, либо флеш-карту USB, либо карту памяти SD в считывающее устройство.



- ! Убедитесь, что активированное Вами устройство соответствует носителю информации (компакт-диск CD, флеш-карта USB или карта памяти SD).

- 2 Нажмите на клавишу MEDIA. Еще раз нажмите на клавишу MEDIA, либо выберите "Media Menu" и нажмите на ОК, чтобы подтвердить.



- 3 Выберите "Jukebox management" ("Управление JUKEBOX"), затем "Add files" ("Копировать"), каждый раз нажимая на ОК, чтобы подтвердить.



Add files



- 4 Например, выберите "Add files from MP3-Disc" ("Копировать с диска MP3") и нажмите на ОК, чтобы подтвердить.



Add files from MP3-Disc



- 5 Выберите нужные Вам композиции, затем функцию "Rip selection" ("Копировать избранное"), либо выделите все композиции, дав для этого команду "Rip all" ("Копировать все").



- 6 Выберите функцию "[New folder]" ("Новая директория"), чтобы создать новую папку или выберите уже существующую (ранее созданную).



[New folder]

- 7 В ответ на вопрос "Do you want to change the names of the tracks that will be ripped?" ("Хотите ли Вы изменить имена скопированных файлов?") выберите "Yes", чтобы изменить их, или "No", чтобы не менять.



Yes No

- 8 Затем, чтобы скопировать компакт-диск CD MP3, выберите функцию "Real time ripping" ("Копирование с прослушиванием"), "Fast ripping" / "High quality (192 kbit/sec)" ("Быстрое копирование с высоким качеством 192 КБ/с") или "Standard quality (128 kbit/sec)" ("Копирование с нормальным качеством 128 КБ/с"), а затем выберите "Start ripping" ("Начать копирование").



- 9 Подтвердите уведомляющее сообщение нажатием на ОК, чтобы запустить копирование.



OK

07 МУЗЫКАЛЬНЫЕ МЕДИАПЛЕЕРЫ

Jukebox

Как переименовать или удалить альбом

i Убедитесь, что активный источник аудиосигнала - не Jukebox, чтобы получить доступ к переименованию или удалению композиции или списка композиций.

1 Включите другой, отличный от Jukebox, источник аудиосигнала (CD-плеер, радиоприемник, и т.п.).

2  Нажмите на клавишу "MEDIA".



3  Еще раз нажмите на клавишу "MEDIA" или выберите "Media Menu" и нажмите на ОК для подтверждения.



4  Выберите "Jukebox management" ("Управление плеером Jukebox") и подтвердите нажатием на ОК.

"Jukebox management"



5  Выберите "Modify content" ("Удалить / Переименовать") и нажмите на ОК, чтобы подтвердить.

"Modify content"



Прослушивание записей на Jukebox

1  Нажмите на клавишу "MEDIA".
Еще раз нажмите на клавишу "MEDIA" или выберите "Media Menu" и нажмите на ОК для подтверждения.



2  Выберите функцию "Jukebox management" ("Управление плеером Jukebox") и подтвердите нажатием на ОК.



3  Выберите функцию "Play options" ("Дополнительные возможности плеера") и подтвердите нажатием на ОК.
Выберите "Folders & Files" или "Playlists" и подтвердите нажатием на ОК.

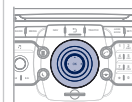

 Нажмите на клавишу ESC, чтобы вернуться к первому уровню файловой системы.

Глейлисты можно создавать и в Jukebox.

"Media Menu">"Create new playlist">"Jukebox management">. Добавьте поочередно нужные Вам треки и внесите в память произведенные изменения. При этом необходимо указать режим проигрывания "Playlists".

07 МУЗЫКАЛЬНЫЕ МЕДИАПЛЕЕРЫ

Просмотр видео на DVD-дисках

1

Загрузите диск DVD в дисковод. Его считывание начнется автоматически.



2



Если на экране DVD-плеера не появляется изображение, нажмите на клавишу MODE, чтобы получить доступ к медиадисплею "MEDIA" DVD-плеера.



3



Нажмите на клавишу MEDIA, чтобы в любой момент получить доступ к меню "DVD menu" DVD-плеера, либо к командам "Media Menu", служащим для настройки видеосистемы (яркость, контраст, формат изображения и т.п.).



Управление курсором для выбора DVD осуществляется четырехпозиционным регулятором и хромированным кольцевым переключателем. Для смены главы следует пользоваться стрелочными клавишами ►► или ◀◀.

!

Выберите источник видеосигнала ("DVD-Video" - "DVD-видеоплеер", "External device (AV)" - "внешний источник"). Нажмите на ОК для подтверждения. После этого начнется видеопозаказ.

Дополнительный разъем (AUX)

Аудио / Видео / Кабель RCA не поставляется

1

Подключите переносное устройство (напр., плеер MP3, видеокамеру, фотоаппарат и т.п.) к расположенным в перчаточном ящике разъемам RCA (они помечены белым и красным цветом для аудиоприборов, красным и желтым - для видео) при помощи кабеля JACK/RCA.

2



Нажмите на кнопку MEDIA и еще раз нажмите на кнопку или выберите функцию "Media Menu" и нажмите на ОК, чтобы подтвердить.



!

Если вход для дополнительного оборудования не активирован, выберите "Ext. Device (Aux) management" ("Управление входом "Aux" для внешнего устройства"), чтобы активировать его.

3



Выберите функцию "Select media" ("Выбор аудиоисточник"), затем - "External device (AV)" ("Внешнее устройство") и нажмите на ОК, чтобы активировать ее.

External device

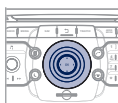

4



Выберите в качестве источника сигнала AUX и нажмите на ОК, чтобы подтвердить. Прогривание начнется автоматически.



!

Управление прослушиванием записей осуществляется с переносного устройства.

08 ТЕЛЕФОН

Выбор: телефон Bluetooth / бортовой телефон

1



Чтобы активировать телефон с функцией Bluetooth или встроенный телефон, нажмите на PICK UP TEL ("Снять трубку").



2



Выберите "Phone menu" ("Меню телефона"), затем "Select phone" ("Выбрать телефон"), затем сделайте выбор между функциями "Telephone off" ("Телефон выключен"), "Use Bluetooth phone" ("Телефон Bluetooth") или "Use internal phone" ("Встроенный телефон"). Каждый этап следует подтвердить нажатием на ОК.



!

Систему можно соединить только с одним телефоном Bluetooth и одной SIM-картой (встроенного телефона) одновременно. В этом случае записная книжка будет настроена на работу с телефоном Bluetooth.

08 ТЕЛЕФОН

Синхронизация телефона Bluetooth / Первое подключение

! По соображениям безопасности, настройки, требующие повышенного внимания, связанные с синхронизацией мобильного телефона Bluetooth с системой WIP Com 3D следует осуществлять на остановленном автомобиле при включенном зажигании. Зайдите на сайт www.peugeot.ru за дополнительной информацией (там содержатся сведения о совместимости, дополнительные рекомендации и т.п.).

1 Активируйте функцию Bluetooth телефона и убедитесь, что его "видят" все (см. инструкцию к телефону).



2  Нажмите на клавишу "СНЯТЬ ТРУБКУ".



3  Если ни один телефон не был синхронизирован с системой, она предложит подключить его, выдав сообщение "Connect phone" ("Подключить телефон"). Выберите "Yes" ("Да") и нажмите на ОК, чтобы подтвердить.



4  Выберите команду "Search phone" ("Найти телефон") и нажмите на ОК, чтобы подтвердить. Затем выберите название телефона.





Search phone

* Функциональные возможности телефона зависят от сети, SIM-карты и совместимости систем Bluetooth используемых аппаратов. Прочтите в инструкции к своему телефону и поинтересуйтесь у своего оператора, к каким услугам Вы можете иметь доступ.

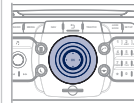
5  Наберите идентификационный код на телефоне. Код отражается на экране системы.



i Как только телефон подключится, система WIP Com 3D сможет синхронизировать работу записной книжки и журнала вызовов. Эта процедура может занять несколько минут*.

  Чтобы подключить другой телефон, нажмите на кнопку TEL, затем выберите меню "Phone menu", затем "Select phone", затем "Connect Bluetooth phone" ("Подключить телефон Bluetooth"), затем выберите нужный телефон. Каждый этап подтвердите нажатием на ОК.

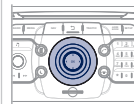

i Синхронизацию можно также провести и непосредственно с телефонного аппарата (см. инструкцию к телефону).

 Для удаления синхронизации, нажмите на TEL, выберите "Connect phone", а затем "Delete pairing".

08 ТЕЛЕФОН

Подключение телефона Bluetooth

* Функциональные возможности телефона зависят от сети, SIM-карты и совместимости систем Bluetooth используемых аппаратов. Прочтите в инструкции к своему телефону и поинтересуйтесь у своего оператора, к каким услугам Вы можете иметь доступ. Список мобильных телефонов с наилучшими функциональными возможностями можно получить в сети фирмы.



По соображениям безопасности, настройки, требующие повышенного внимания, связанные с синхронизацией мобильного телефона Bluetooth с системой WIP Com 3D следует осуществлять на остановленном автомобиле при включенном зажигании.



Как только телефон подключится, система WIP Com 3D сможет синхронизировать работу записной книжки и журнала вызовов. Эта процедура может занять несколько минут*.

1

Активируйте функцию Bluetooth телефона и убедитесь, что его "видят" все (см. инструкцию к телефону).



2



Нажмите на клавишу "СНЯТЬ ТРУБКУ".



Список ранее подключенных телефонов (не более четырех) появится на многофункциональном дисплее. Выделите выбранный Вами телефон, а затем выберите команду "Connect phone" ("Подключить телефон"), если речь идет о новой синхронизации. Чтобы удалить синхронизацию, выберите команду "Delete pairing" ("Отключить телефон").

08 ТЕЛЕФОН

Использование встроенного телефона с SIM-картой

1



Выньте держатель карты, нажав на кнопку механизма извлечения.

2

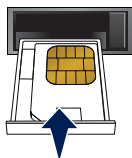

Установите SIM-карту в держатель и вставьте его в гнездо.

3

Чтобы извлечь SIM-карту действуйте, как при первой операции.

i

В целях безопасности, требующие от водителя повышенного внимания операции по установке SIM-карты следует осуществлять на остановленном автомобиле.

Если Вы не хотите пользоваться встроенным телефоном для личных звонков, Вы в любой момент можете подключить телефон с функцией Bluetooth к аудиосистеме автомобиля.

4



Наберите PIN-код на клавиатуре, затем выберите ОК и подтвердите.

Remember PIN

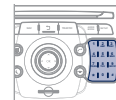

Во время ввода своего PIN-кода отметьте закладку "Remember PIN" ("Сохранить PIN-код"), чтобы в следующий раз его не пришлось набирать вновь.

5



При появлении запроса "Do you want to switch to the internal phone?" ("Использовать встроенный телефон с управлением голосом?"), выберите "Yes" ("Да"), если Вы хотите использовать свою SIM-карту для личных звонков. В противном случае SIM-карта будет использоваться только неотложной и вспомогательными службами.

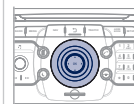

Как только SIM-карта будет установлена, система сможет синхронизировать работу телефонной книжки и журнала звонков.

Эта синхронизация может занять несколько минут.

08 ТЕЛЕФОН

Прием телефонного вызова

1 При входящем вызове раздается звонок, а на многофункциональном дисплее появляется сообщение.

2 Нажмите на "Yes" ("Да"), чтобы принять вызов или на "No" ("Нет"), чтобы его отклонить, подтвердите выбор нажатием на ОК.



Yes No



Кнопка PICK UP TEL служит для ответа на вызов, а кнопка HANG UP TEL - для отклонения вызова.

3 Чтобы завершить разговор, нажмите на кнопку HANG UP TEL или нажмите на ОК и выберите "End call" ("Завершить разговор"), после чего подтвердите нажатием на ОК.



End call



Принять поступивший вызов и завершить связь можно также, нажав на торцевую кнопку переключателя на рулевом колесе.



Запрещается пользоваться телефоном во время управления автомобилем. Для этого рекомендуется остановиться, съехав с дороги в безопасную зону или воспользоваться переключателями на рулевой колонке.

Как позвонить

1 Нажмите на кнопку PICK UP TEL ("СНЯТЬ ТРУБКУ").

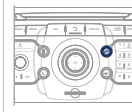

Откроется список 20 последних прошедших через бортовую систему исходящих и входящих звонков под Phone меню ("Меню телефона"). Вы можете выбрать из него нужный номер и нажать на ОК, чтобы вызвать абонента.

2 Выберите функцию "Phone menu" ("Меню телефона") и нажмите на ОК, чтобы подтвердить.



Phone menu



3 Выберите "Dial number" ("Набрать номер"), затем наберите номер вызываемого абонента на виртуальной клавиатуре.



Dial number

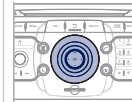

Номер абонента можно также взять из записной книжки. Для этого нужно выбрать функцию "Dial from address book" ("Набрать номер по записной книжке"). Система WIP Com 3D может хранить в памяти до 4096 телефонных номеров.

Позвонить можно и непосредственно с мобильного телефона, но при этом для безопасности нужно остановить автомобиль.

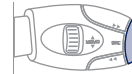

Нажмите более двух секунд на торцевую кнопку подрулевого переключателя, чтобы открыть записную книжку.

09 ЭКРАННЫЕ МЕНЮ



ОСНОВНЫЕ ФУНКЦИИ

ВЫБОР А

выбор А1

выбор А2

ВЫБОР В...



Traffic Menu
Меню "Дорожная информация"

Select preferred list
"Фильтр сообщений"

Messages on route
"Все сообщения на трассе"

Only warnings on route
"Уведомляющие сообщения на трассе"

All warning messages
"Все уведомляющие сообщения на трассе"

All messages
"Все виды сообщений"

Geo. Filter
"Маршрутный фильтр"

Deactivate PIN
"Отключен"

Within 3 km
"В радиусе 3 км"

Within 5 km
"В радиусе 5 км"

Within 10 km
"В радиусе 10 км"

Within 50 km
"В радиусе 50 км"

Read out settings
"Прослушивание голосовых сообщений"

On confirmation
"В момент просмотра сообщений"

Incoming messages
"В момент получения сообщения"

TMC station information
"Информация о дорожном движении"



Media Menu
"Меню "медиа""

Select media
"Выбрать аудиисточник"

DVD-Video/MP3-Disc/Audio CD
"DVD-Видео/MP3-Диск/Аудио CD"

Jukebox (Folders & Files)
"Jukebox - директории и файлы"

SD-Card
"Карта памяти SD"

USB
"Флеш-карта USB"

External device (audio/AV)
"Дополнительный разъем аудио/видео"

Jukebox management
"Управление Jukebox"

Add files
"Копирование"

Create folder
"Создание директории"

Modify content
"Удаление/переименование"

Edit playlist
"Создание плей-листов"

Play options
"Режим проигрывания"

Folders & Files
"Директории и файлы"

Playlists
"Плей-листы"

Memory capacity
"Состояние памяти"

Sound settings
"Настройки аудиосистемы"

Refer to the "Sound settings" menu details of which are shown on the next page.
См. меню "Настройки аудиосистемы" на след. странице

Video settings
"Настройки видеосистемы"

Aspect ratio
"Формат изображения"

Menu language
"Языки"

Display
"Настройки дисплея"

Brightness
"Яркость"

Contrast
"Контраст"

Colour
"Цвета"

3 AUX standard
"Стандарт видеоизображения AUX"

3 Reset video settings
"Инициализация настроек видеосистемы"

2 Ext. Device (Aux) management
"Настройка подключения внешнего источника"

3 Audio and Video (AV) Audio Off
"Выключ./Аудио/Аудио и видео"



1 Radio Menu
"Меню радио"

2 Waveband
"Диапазон AM/FM"

3 FM
"Диапазон FM"

3 AM
"Диапазон AM"

2 Manual tune
"Выбор частотного диапазона"

2 Sound settings
"Настройки аудиосистемы"

3 Refer to the "Sound settings" menu below.
См. ниже меню "Настройки аудиосистемы"

1 Sound settings
Меню "Настройки аудиосистемы"

2 Balance/Fader
"Лев.-Прав./Передн.-Задн."

2 Bass/Treble
"Низкие/Высокие"

2 Equalizer
"Тип акустич. поля"

3 Linear
"Плоская характеристика"

3 Classic
"Классика"

3 Jazz
"Джаз"

3 Rock/Pop
"Рок/Поп"

3 Techno
"Техно"

3 Vocal
"Вокал"

2 Mute rear speakers
"Выключить задние громкоговорители"

2 Loudness
"Тонкомпенсация"

2 Speed dependent volume
"Автоматическое регулирование громкости"

2 Reset sound settings
"Инициализация настроек аудиосистемы"



1 Navigation Menu
"Меню навигатора"

2 Resume guidance/Abort guidance
"Включ./Выключ. наведение"

2 Destination input
"Задать конечный пункт прибытия"

3 Address input
"Задать новый адрес"

4 Country
"Страна"

4 City
"Город"

4 Street
"Улица"

4 House number
"Номер дома"

4 Start route guidance
"Включить наведение"

4 Postal code
"Почтовый индекс"

4 Save to address book
"Добавить в записную книжку"

4 Intersection
"Перекресток"

4 City district
"Центр города"

4 Geo position
"Координаты GPS"

4 Map
"Задать по карте"

3 Navigate HOME
"Вести к моему к дому"

3 Choose from last destinations
"По последним пунктам прибытия"

3 Choose from address book
"По записной книжке"

2 Stopovers
"Этапы"

3 Add stopover
"Добавить этап"

4 Address input
"Задать новый адрес"

4 Navigate HOME
"Вести к моему дому"

4 Choose from address book
"По записной книжке"

4 Choose from last destinations
"По последним пунктам прибытия"

3 Rearrange route
"Оптимизировать маршрут"

3 Replace stopover
"Заменить этап"

3 Delete stopover
"Удалить этап"

- 3 Recalculate
"Пересчитать маршрут"
- 4 Fast route
"Самый быстрый"
- 4 Short route
"Самый короткий"
- 4 Optimized route
"Оптимизировать по времени/расстоянию"

2 **POI search**
"Поиск пунктов обслуживания"

3 **POI nearby**
"Поблизости"

3 **POI near destination**
"Возле пункта прибытия"

3 **POI in city**
"В городе"

3 **POI in country**
"В стране"

3 **POI near route**
"Вдоль маршрута"

2 **Route options**
"Варианты наведения"

3 **Route type**
"Критерии наведения"

4 **POI near destination**
"Возле пункта прибытия"

4 **Short route**
"Кратчайший"

4 **Optimized route**
"Оптимальный по времени/расстоянию"

4 **Subscr. service**
"Платная услуга"

2 **Settings**
"Настройки"

3 **Route dynamics**
"С учетом дорожной ситуации"

4 **Traffic independent**
"Без объездов"

4 **Semi-dynamic**
"С подтверждением"

4 **Dynamic**
"Автоматические"

3 **Avoidance criteria**
"Исключающие критерии"

4 **Avoid motorways**
"Исключить автострады"

4 **Avoid toll roads**
"Исключить платные участки"

4 **Avoid tunnels**
"Исключить туннели"

4 **Avoid ferries**
"Исключить паромы"

3 **Recalculate**
"Пересчитать маршрут"



1 **Address book Menu**
"Меню "Записная книжка""

2 **Create new entry**
"Создать новую карточку"

2 **Show memory status**
"Показать свободное пространство"

2 **Export address book**
"Экспорт записной книжки"

2 **Delete all voice entries**
"Удаление всех голосовых записей"

2 **Delete all entries**
"Удаление всех карточек"

2 **Delete folder "My Addresses"**
"Удалить содержание раздела "Мои адреса""



1 **Phone menu**
"Меню телефона"

2 **Dial number**
"Набрать номер"

2 **Dial from address book**
"Звонок по записной книжке"

2 **Call lists**
"По журналу звонков"

2 **Messages**
"Сообщения"

2 **Select phone**
"Выбрать телефон"

3 **Telephone off**
"Выбор не требуется"

3 **Use Bluetooth phone**
"Телефон Bluetooth"

3 **Use internal phone**
"Встроенный телефон"

3 **Connect Bluetooth phone**
"Подключить телефон Bluetooth"

4 **Search phone**
"Включить поиск телефона"

5 **Disconnect phone**
"Отключить телефон"

5 **Rename phone**
"Переименовать телефон"

5 **Delete pairing**
"Удалить телефон"

5 **Delete all pairings**
"Удалить все телефоны"

5 **Show details**
"Показать подробности"

- 2 Settings
"Настройки"
- 3 Automatic answering system
"Автоответчик"
- 3 Select ring tone
"Выбрать рингтон"
- 3 Phone/Ring tone volume
"Настроить громкость звонка"
- 3 Enter mailbox number
"Набрать номер сообщения"
- 3 Internal phone settings
"Настройки встроенного телефона"
- 3 Automatically accept call
"Автоматический прием входящего звонка"
- 3 Signal waiting call (?)
"Сигнал автодозвона"
- 3 Show status
"Показать статус"
- 3 Activate waiting call
"Активировать автодозвон"
- 3 Deactivate waiting call
"Остановить автодозвон"
- 3 Call forward (?)
"Переадресация"
- 3 Show status
"Показать статус"
- 3 Activate call forward
"Включить переадресацию"
- 3 Deactivate call forward
"Отменить переадресацию"
- 3 Suppress own number
"Скрыть мой номер"
- 3 Select network
"Выбор сети"
- 3 Set network automatically
"Автоматический выбор сети"
- 3 Set network manually
"Ручной выбор сети"

- 3 Search for networks
"Поиск сети"
- 3 PIN settings
"Настройки PIN-кода"
- 3 Change PIN
"Изменить PIN-код"
- 4 Activate PIN
"Активировать PIN-код"
- 4 Deactivate PIN
"Отключить PIN-код"
- 3 Remember PIN
"Запомнить PIN-код"
- 3 SIM-card memory status
"Состояние памяти SIM-карты"



- 1 **SETUP**
"НАСТРОЙКИ"
- 2 Language & Speech
"Языки и голосовые функции"
- 3 Menu language
Меню "Языки"
- 4 Deutsch
"Немецкий"
- 4 English
"Английский"
- 4 Español
"Испанский"
- 4 Français
"Французский"
- 4 Italiano
"Итальянский"
- 4 Nederlands
"Нидерландский"

- 4 Polski
"Польский"
- 4 Portuguese
"Португальский"
- 3 Voice control
"Настройки голосовых команд"
- 4 Voice control active
"Распознавание голоса активировано"
- 4 Tutorial
"Практические советы"
- 5 Basics
"Основные правила"
- 5 Examples
"Практические примеры"
- 5 Tips
"Подсказки"
- 4 Speaker adaptation
"Обучение голосовой системы"
- 5 New speaker adaptation
"Переобучение системы"
- 5 Delete speaker adaptation
"Удалить активное обучение"
- 3 Voice output volume
"Громкость речевого информатора"
- 2 Date & Time
"Дата и время"
- 3 Set date & time
"Настроить дату и время"
- 3 Date format
"Формат даты"
- 3 Time format
"Формат времени"

2 **Display**
"Индикация"

3 **Brightness**
"Яркость"

3 **Colour**
"Цвета"

4 Steel
"Steel"

4 Blue light (only in day mode)
"Blue light" - только для дня

4 Orange Ray
"Orange ray"

4 Blue Flame
"Blue flame"

3 **Map colour**
"Цвет карты"

4 Day mode for map
"Дневной режим карты"

4 Night mode for map
"Ночной режим карты"

4 Auto. Day/Night for map
"День/ночь - автоматич."

2 **Units**
"Единицы измерения"

3 **Temperature**
"Температура"

4 Celsius
"По Цельсию"

4 Fahrenheit
"По Фаренгейту"

3 **Metric/Imperial**
"Расстояния"

4 km
"км"

4 Miles
"мили"

2 **System**
"Параметры систем"

3 **Factory reset**
"Восстановить заводские настройки"

3 **Software version**
"Версия прогр. обеспечения"

3 **Automatic scrolling**
"Бегущая строка"

ЧАСТО ЗАДАВАЕМЫЕ ВОПРОСЫ

В приведенной ниже таблице собраны ответы на наиболее часто задаваемые вопросы, касающиеся работы WIP Com 3D.

ВОПРОС	ОТВЕТ	ЧТО ДЕЛАТЬ
<p>Как устранить расхождение в качестве звучания источников аудиосигнала (радиоприемника, CD-плеера и т.п.)?</p>	<p>Для оптимального звуковоспроизведения настройки аудиосистемы (громкость, тембр, акустическое поле, тонкомпенсация) могут адаптироваться к различным источникам аудиосигнала, что ведет к разнице звучания при смене источника (радиоприемника, CD-плеера и т.п.).</p>	<p>Проверьте соответствие аудионастроек (громкости, тембра, акустического поля, тонкомпенсации) каждому из источников. Так, регулировки всех функций в режиме AUDIO (высокие и низкие частоты тембра, баланс передних и задних громкоговорителей, баланс левых и правых громкоговорителей) следует перевести в среднее положение, установить "Linear" ("Плоскую") характеристику звукового поля, а функцию тонкомпенсации установить в положение "активирована" для CD-плеера и в положение "не активирована" для радиоприемника.</p>
<p>Почему компакт-диск либо систематически выбрасывается дисководом CD-плеера, либо не читается?</p>	<p>Компакт-диск перевернут, неудобочитаем, не содержит аудиоинформации или формат записанной на нем аудиоинформации не соответствует формату, на который рассчитан CD-плеер автомагнитолы.</p> <p>Компакт-диск защищен системой защиты от пиратского использования, которая не распознается CD-плеером автомагнитолы.</p>	<ul style="list-style-type: none"> - Проверьте, не перевернут ли компакт-диск в дисковом. - Проверьте состояние диска: слишком поврежденный диск читаться не будет. - Если диск записан самостоятельно, см. рекомендации в разделе "Аудиосистема". - CD-плеер автомагнитолы не предназначен для проигрывания дисков DVD. - Некоторые компакт-диски не будут читаться CD-плеером в связи с их низким качеством.
<p>Почему качество звука CD-плеера ухудшилось?</p>	<p>Компакт-диск поцарапан или он низкого качества.</p> <p>Настройки автомагнитолы (высокие и низкие частоты тембра, звуковое поле) неправильны.</p>	<p>Пользуйтесь только высококачественными компакт-дисками и храните их в надлежащих условиях.</p> <p>Установите уровень высоких или низких частот тембра на 0, при этом звуковое поле не настраивайте.</p>

ВОПРОС	ОТВЕТ	ЧТО ДЕЛАТЬ
Почему внесенные в память радиостанции не работают (отсутствует звук, индицируется частота 87,5 МГц...)?	Неправильно выбран частотный диапазон.	Нажимая на клавишу "Waveband" ("Частота"), выберите "Radio Menu" ("Меню радиоприемника"), затем "BANDE AM/FM" - диапазон, в котором вещают внесенные в память станции.
Почему качество приема радиостанции постепенно ухудшается, а внесенные в память радиостанции не работают (отсутствует звук, индицируется частота 87,5 МГц...)?	Автомобиль удалился на слишком большое расстояние от передатчика интересующей Вас радиостанции, либо в географической местности, где Вы находитесь, передатчики отсутствуют вообще.	Включите функцию "RDS" при помощи меню быстрых настроек, чтобы система могла проверить, есть ли в данной географической зоне более мощные радиопередатчики.
	Внешние препятствия (холмы, здания, туннели, гаражи, подземные сооружения...) способны ухудшить качество приема радиосигнала, в том числе и принимаемого в режиме отслеживания местных радиостанций, вещающих в стандарте "RDS".	Падение качества приема из-за помех - естественное явление, оно ни в коей мере не означает ухудшения качества радиоприемника.
	Радиоантенна либо отсутствует, либо повреждена (например, на автоматической мойке или на подземной стоянке).	Проверьте исправность антенны в сервисной сети PEUGEOT.
Почему звук прерывается на одну-две секунды в режиме радиоприема?	В моменты прерывания звука система RDS производит поиск другой частоты, которая позволила бы улучшить качество приема радиостанции.	Отключите функцию "RDS" при помощи меню быстрых настроек, если звук прерывается слишком часто и всегда на одном и том же участке дороги.
Почему через несколько минут после остановки двигателя система отключается?	Продолжительность работы системы после остановки двигателя зависит от степени заряженности аккумуляторной батареи. Отключение системы предусмотрено в ее концепции: она переходит в режим энергосбережения и отключается, чтобы не разряжать аккумуляторную батарею.	Запустите двигатель, чтобы зарядить батарею.

ВОПРОС	ОТВЕТ	ЧТО ДЕЛАТЬ
<p>Ячейка "TRAFFIC INFO TA" отмечена. Однако о некоторых автомобильных заторах на маршруте не сообщается в режиме реального времени.</p>	<p>Сразу после включения системы ей требуется несколько минут на поиск и сбор информации о ситуации на дорогах.</p>	<p>Дождитесь сбора полной информации о ситуации на дорогах (и появления на карте соответствующих пиктограмм).</p>
	<p>В некоторых странах принимается дорожная информация, относящаяся к ситуации только на самых крупных автомагистралях (автобанах).</p>	<p>Это не является неисправностью системы. Она принимает только ту информацию о ситуации на дорогах, которая имеется в эфире.</p>
<p>Иногда продолжительность прокладки маршрута тянется дольше, чем обычно.</p>	<p>Быстродействие системы может кратковременно снижаться в моменты, когда CD или DVD-диск копируется на Jukebox одновременно с прокладкой маршрута.</p>	<p>Дождитесь завершения копирования CD/DVD-диска или прервите копирование, прежде чем включить систему навигации.</p>
<p>Звуковое предупреждение о рискованных зонах ("Hazard zone") не работает.</p>	<p>Система звукового предупреждения не активирована.</p>	<p>Активируйте систему звукового предупреждения, открыв для этого Navigation Menu, Settings, Set parameters for risk areas.</p>
	<p>Звук отрегулирован на минимум.</p>	<p>Увеличьте громкость во время проезда по рискованной зоне "Hazard zone".</p>
<p>Можно ли отправить срочный вызов без SIM-карты?</p>	<p>Нет, так как, согласно принятым в некоторых странах правилам, вызов неотложной помощи можно осуществить только при наличии SIM-карты.</p>	<p>Вставьте действующую SIM-карту в держатель.</p>
<p>Высота над уровнем моря не показывается.</p>	<p>Инициализация системы GPS может занять до трех минут с момента ее включения чтобы установить прямую связь с четырьмя и более спутниками.</p>	<p>Необходимо дождаться полного выхода системы на рабочий режим. Убедитесь, что система связалась не менее, чем с четырьмя спутниками (длительно нажмите на клавишу "SETUP", а затем выберите "GPS coverage").</p>
	<p>В зависимости от топографической обстановки (туннели и т.п.) или метеорологических условий качество приема сигнала со спутника системы GPS может изменяться.</p>	<p>Это нормальное явление. Работа бортовой навигационной системы зависит от условий, в которых принимается сигнал GPS.</p>

ВОПРОС	ОТВЕТ	ЧТО ДЕЛАТЬ
Маршрут не прокладывается.	Возможно, заданные Вами исключаящие критерии находятся в противоречии с условиями местности, по которой Вы проезжаете (например, система не может исключить из маршрута платную автодорогу, находясь на платной автодороге).	Проверьте исключаящие критерии в меню навигатора "Navigation Menu" ("Avoidance criteria Route options").
Время ожидания после загрузки компакт-диска CD или карты SD может оказаться продолжительным.	При загрузке нового медианосителя система считывает с него необходимую часть информации (список произведений, наименование, исполнитель и т.д.). Этот процесс может занять несколько секунд.	Это - нормальное явление.
Почему мне не удается подключить свой телефон через Bluetooth?	Возможно, что функция Bluetooth телефона не активирована или аппарат "не виден".	<ul style="list-style-type: none"> - Проверьте, активирована ли функция Bluetooth на Вашем телефоне. - Проверьте, "видит" ли система Ваш телефон.
	Функция Bluetooth Вашего телефона несовместима с системой.	Список мобильных телефонов с совместимой функцией Bluetooth имеется в нашей сети.
Звук телефона, соединенного через систему Bluetooth не слышен.	Уровень звука зависит одновременно и от системы, и от телефона.	Увеличьте уровень громкости WIP Com 3D, возможно, до максимума и прибавьте громкости телефону - если понадобится.
Почему система не читает формат DVD?	Возможно, из-за несовместимой зональной защиты.	Пользуйтесь DVD-дисками с защитой, соответствующей Вашей зоне.
Почему мне не удается скопировать компакт-диск CD на Jukebox?	Неправильно выбран источник сигнала.	Смените активный источник, выбрав для этого CD.
	Компакт-диск CD защищен от копирования.	Вполне естественно, что защищенный компакт-диск CD не поддается копированию.

ВОПРОС	ОТВЕТ	ЧТО ДЕЛАТЬ
Почему система не принимает SMS-сообщений?	В режиме Bluetooth передача SMS-сообщений блокируется.	Пользуйтесь своей SIM-картой и встроенным телефоном.
	Используемая SIM-карта спарена.	Пользуйтесь оригинальной SIM-картой для получения SMS.
Почему мне не удастся обновить список POI рискованных зон?	Почему меню "Navigation Menu" - "Update personal POI" не выводится на дисплей?	Проверьте, правильно ли вставлен медианоситель (карта SD или флеш-карта USB) для обновления информации.
	Что делать, если в конце процедуры поступает сообщение о сбое?	<ul style="list-style-type: none"> - Начните всю процедуру сначала. - Обратитесь в сервисную сеть PEUGEOT, если неисправность не устранилась. - Проверьте и убедитесь, что информация на медианосителе поступила от официального партнера компании PEUGEOT.
Почему звуковое сопровождение тонового набора (DTMF) не прослушивается когда я на связи и набираю номер на клавиатуре?	Кнопки клавиатуры активируются при исходящем вызове только если дисплей находится в режиме индикации телефона.	Чтобы активировать их, нажмите на кнопку "MODE" ("Режим") и удерживайте нажатие вплоть до появления на дисплее индикации телефона.
Почему на дисплей выводится сообщение об аварийном участке пути, который меня не касается?	Сообщения об аварийных участках пути относятся к заданным на карте зонам, а также к определенным направлениям движения.	Предупреждающий сигнал может поступить и при движении по какой-либо параллельной дороге или проходящей вблизи трассы, на которой расположена рискованная зона "Hazard zone".

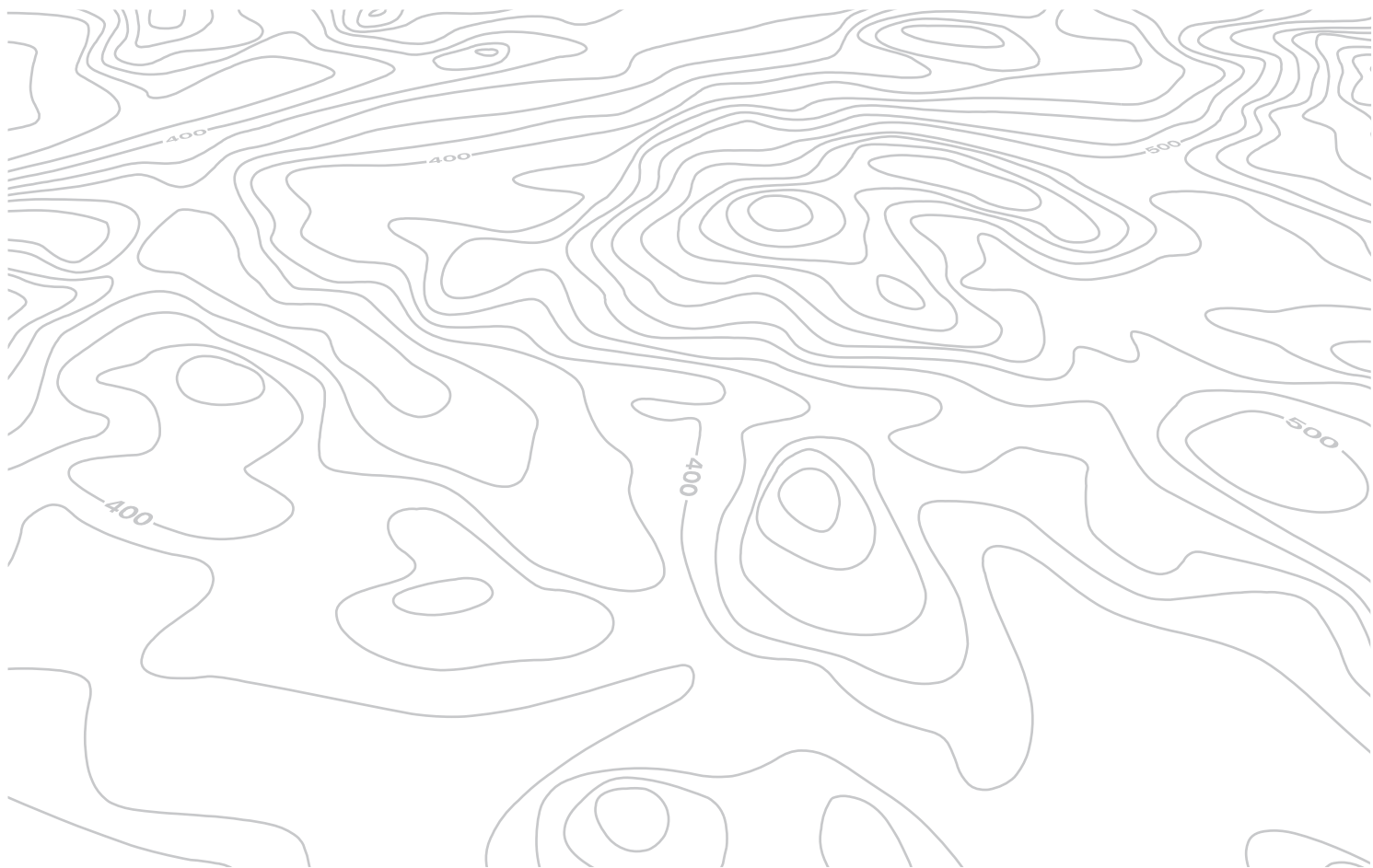

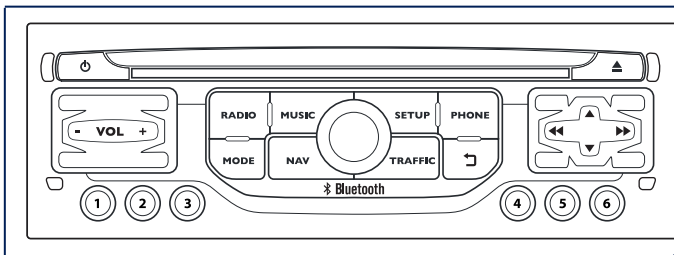

WIP Nav+

GPS НАВИГАЦИЯ МУЛЬТИМЕДИЙНАЯ АВТОМАГНИТОЛА И ТЕЛЕФОН BLUETOOTH



Система защищена и предназначена для работы исключительно на Вашем автомобиле.



По соображениям безопасности водитель должен осуществлять все операции, требующие особого внимания, только на остановленном автомобиле.

Если двигатель остановлен, то, в целях предупреждения ускоренного разряда аккумуляторной батареи, система автоматически отключается системой энергосбережения.

СОДЕРЖАНИЕ

01	Первые шаги - Панель управления	стр. 298
02	Рулевые переключатели	стр. 300
03	Краткое описание работы системы	стр. 301
04	Система навигации и наведения	стр. 303
05	Информация о дорожном движении	стр. 316
06	Телефон	стр. 319
07	Радиоприемник	стр. 329
08	Музыкальные медиапроигрыватели	стр. 332
09	Настройки радиоприемника	стр. 338
10	Настройки	стр. 339
11	Экранные меню	стр. 340
	Часто задаваемые вопросы	стр. 344

01 ПЕРВЫЕ ШАГИ

Маховичок для выбора функций из меню и подтверждения нажатием на кнопку ОК:

Выбор одного из экранных элементов, либо в списке, либо в меню, затем подтверждение коротким нажатием на кнопку.

Вне меню и списка, при коротком нажатии появится контекстное меню, в зависимости от индикации на дисплее.

Вращение маховичка при показе карты: увеличение/уменьшение масштаба карты.

Краткое нажатие при выключенном двигателе: включ. / выключ.

Краткое нажатие при работающем двигателе: выключение / включение источника аудиосигнала.

Настройка громкости (отдельно для каждого источника аудиосигнала, в т.ч. для сообщений о дорожном движении и для информатора навигационной системы).

Кнопка **MODE** ("Режим"): Выбор типа постоянного отображения информации на дисплее. При длительном нажатии: переход к черному экрану (DARK).

Открытие меню "**Навигация - наведение**" и просмотр последних пунктов прибытия.

Открытие меню "**Дорожная информация**" и показ текущих сообщений о дорожном движении.

Закрывание текущей операции, перемещение вверх по меню.

При длительном нажатии: возврат к постоянной индикации.

Открытие меню настроек "**Конфигурация**".

При длительном нажатии: просмотр зоны действия GPS и демонстрационный показ работы навигатора.

Выбор:

- предыдущей/следующей строки списка или меню.
- предыдущего/следующего медиасписка.
- пошаговый выбор предыдущей/следующей радиочастоты.
- предыдущего / следующего списка файлов MP3.

Перемещение вверх/вниз в режиме "**Перемещать карту**".

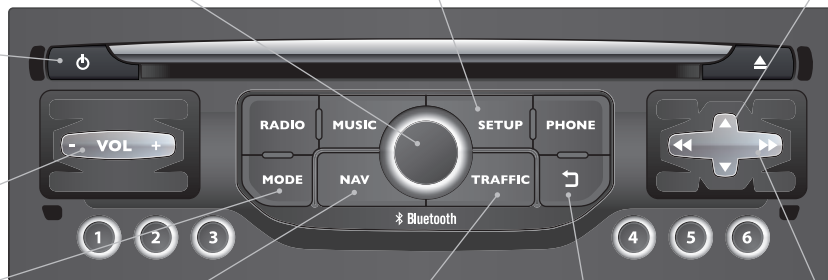

Выбор:

- автоматический выбор радиочастоты в нижнем/верхнем диапазонах.
- выбор предыдущей/следующей композиции CD, трека MP3 или медианосителя.
- выбор левого/правого поля на дисплее при просмотре на нем меню.

Перемещение влево/вправо в режиме "**Перемещать карту**".

01 ПЕРВЫЕ ШАГИ

Открытие меню **"FM / AM диапазон"** и индикация списка принятых радиостанций.

При длительном нажатии: открывается панель настроек аудиосистемы для тюнера.

Открытие меню **"МУЗЫКА"** и показ треков или плей-листов на CD/MP3/плеер Apple®.

При длительном нажатии: открывается панель настроек аудиосистемы для **"МЕДИА"**-источников сигнала (CD/USB/iPod/Streaming/AUX).

Открытие меню **"Телефон"** и показ списка последних звонков либо ответ на входящий звонок.

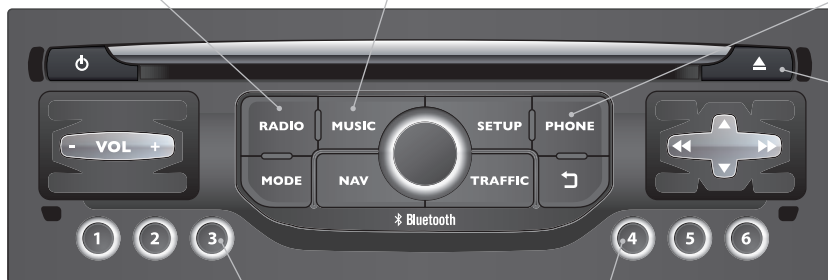

При длительном нажатии: инициализация системы.

При кратком нажатии: выбор радиостанции из памяти системы.

При длительном нажатии: внесение радиостанции в память системы.

02 БЛОК УПРАВЛЕНИЯ НА РУЛЕВОМ КОЛЕСЕ

РАДИОПРИЕМНИК: переход к следующей станции по списку.
При длительном нажатии: автоматический поиск в верхнем диапазоне.
CD: выбор следующей страницы.
CD: при длительном нажатии: быстрая прокрутка вперед.

Кнопка **SRC/TEL**:
смена источника аудиосигнала.
исходящий вызов по записной книжке.
ответить/завершить разговор.
нажатие более 2 секунд: доступ к записной книжке.

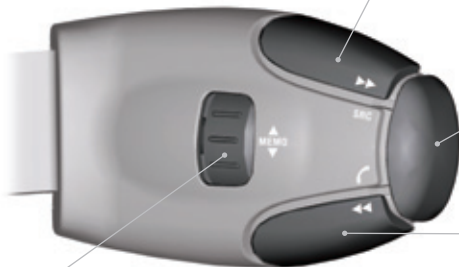

РАДИОПРИЕМНИК: переход к предыдущей станции по списку.
При длительном нажатии: автоматический поиск в нижнем диапазоне.
CD: выбор предыдущей композиции.
CD: при длительном нажатии: быстрое возвращение назад.

РАДИОПРИЕМНИК: выбор из памяти предыдущей / следующей станции.
Выбор следующей позиции в записной книжке.

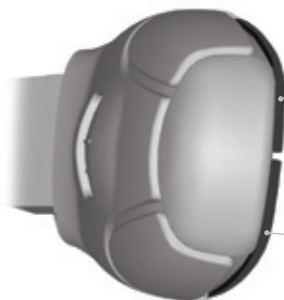

Повышение уровня громкости.

Понижение уровня громкости.

← Приглушение звука:
одновременным нажатием на кнопки повышения и понижения уровня громкости.
← Восстановление звука - нажатием на любую из двух кнопок уровня громкости.

03 КРАТКОЕ ОПИСАНИЕ РАБОТЫ СИСТЕМЫ

MODE

Нажимая поочередно на кнопку **MODE**, можно открывать функции:

"РАДИО"



"ТЕЛЕФОН"

(Если телефон находится на связи)

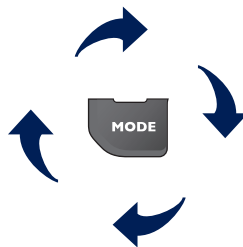

"КАРТА В ОТДЕЛЬНОМ ОКНЕ"

(Если наведение включено)



"КАРТА ВО ВСЬ ЭКРАН"

SETUP

SETUP: НАСТРОЙКИ

календарь и часы, индикация на дисплее, звуки, настройки бортовых систем.

RADIO

MUSIC

Смена источника аудиосигнала:
RADIO: прослушивание РАДИО.
MUSIC: прослушивание МУЗЫКИ.



Для ухода за дисплеем следует пользоваться не оставляющей царапин мягкой салфеткой (как для очков) и не применять чистящих и моющих составов.



Подробное содержание всех меню находится в рубрике "Экранное меню".

03 КРАТКОЕ ОПИСАНИЕ РАБОТЫ СИСТЕМЫ

Контекстные пункты меню



При нажатии на ручку настройки открываются меню быстрых настроек, соответствующие системе, отраженной на экране.

РАДИО:

- 1 Activate / Deactivate TA
Активировать / Отключить информацию о дорож. движении TA
- 1 Activate / Deactivate RDS
Активировать / Отключить RDS
- 1 Change waveband
Сменить диапазон
- 2 FM
FM
- 2 AM
AM
- 1 TA
TA

ТЕЛЕФОН (на связи):

- 1 Private mode
Режим "трубка"
- 1 Put call on hold
Режим ожидания

- 1 DTMF ring tones
Тональный набор
- 1 Hang up
Отбой

МУЗЫКАЛЬНЫЕ МЕДИАПЛЕЕРЫ, CD или USB (в зависимости от медиаустройства):

Режимы прослушивания:

- 1 Normal
Обычное
- 1 Random
Произвольное
- 1 Random on all media
Бесконечно произвольное
- 1 Repetition
Повторное

КАРТА ВО ВСЬ ЭКРАН ИЛИ КАРТА В ОТДЕЛЬНОМ ОКНЕ:

- 1 Stop / Restore guidance
Выключ. / Включить навигатор

- 1 Select destination
Выбрать направление

- 2 Enter an address
Задать адрес

- 2 Directory
Контакты

- 2 GPS coordinates
GPS координаты

- 1 Divert route
Отклониться от направления

- 1 Move the map
Перемещать карту

- 2 Info. on location
Информация о местонахождении

- 2 Select as destination
Задать направление

- 2 Select as stage
Выбрать остановку

- 2 Save this place (contacts)
Запомнить местонахождение (контакты)

- 2 Quit map mode
Выйти из режима карты

- 1 Guidance criteria
Критерии наведения

04 НАВИГАЦИЯ - НАВЕДЕНИЕ

Открытие меню "Навигация"



Нажмите на **NAV**.

Кратко нажав на торцевую кнопку переключателя световых приборов, можно повторить последнее указание навигатора.

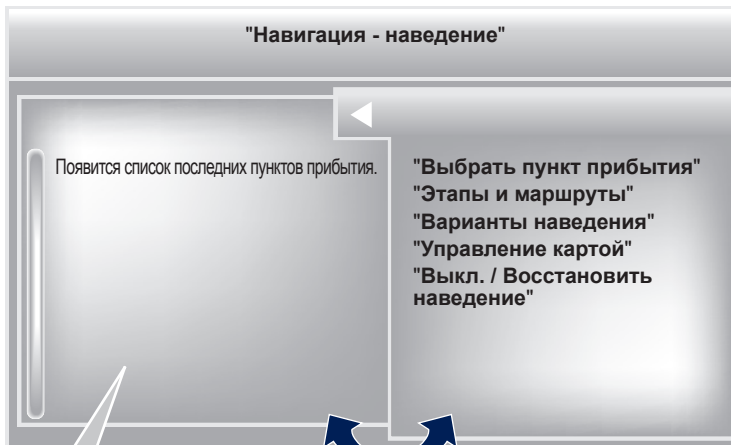

Чтобы воспользоваться всеми возможностями своей навигационной системы, регулярно обновляйте картографическую базу данных. Обратитесь в сервисную сеть PEUGEOT или закажите себе обновленную карту на сайте <http://peugeot.navigation.com>.

Чтобы удалить последние пункты назначения, выберите **"Варианты наведения"** в меню навигации, затем выберите **"Удалить последние пункты прибытия"** и подтвердите. Выберите **"Да"** и подтвердите. Удалить только один пункт назначения невозможно.

Выйти из списка в меню (влево/вправо).













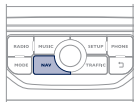

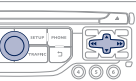

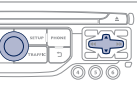

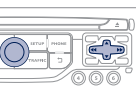
или

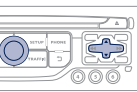

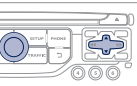
04 НАВИГАЦИЯ - НАВЕДЕНИЕ

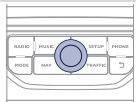
Выбор пункта прибытия

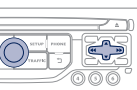
Маршрут к новому пункту прибытия

1	 <p>Нажмите на NAV ("Навигация"), чтобы открыть меню "Navigation - guidance" ("Навигация-Наведение").</p>		6	 <p>Из предоставленного списка выберите нужный город и подтвердите выбор. При нажатии на кнопку "Список" на дисплее открывается список городов данной страны в виде перехватывающей подсказки, срабатывающей при наборе первых букв.</p>	
2	 <p>Выберите "Выбрать пункт прибытия" и подтвердите, затем выберите "Ввести адрес" и подтвердите.</p>		7	 <p>По возможности дополните информацию "Дорога" и "Номер / Пересечение дорог" тем же способом.</p>	
3	 <p>Выберите функцию "Страна", затем подтвердите.</p>		☀	Выберите " Архив ", чтобы внести заданный адрес в картотеку контактов. Картотека системы вмещает до 400 адресов.	
4	 <p>Выберите функцию "Город" или "Почтовый индекс", затем подтвердите.</p>		8	 <p>Нажмите на "ОК", чтобы запустить поиск.</p>	
5	 <p>Наберите город по буквам, или почтовый индекс по цифрам, подтверждая каждую из них нажатием на ручку настройки.</p>		9	 <p>Выберите критерий поиска: "Самый быстрый путь", "Самый короткий путь" или оптимизируйте по критерию "Расстояние/Время", затем выберите более узкие критерии: "С дорожной пошлиной", "Паром", или "Дорожная информация", затем нажмите на "ОК" для подтверждения выбора.</p>	

04 НАВИГАЦИЯ - НАВЕДЕНИЕ

Маршрут к одному из последних пунктов прибытия

1



Нажмите на **NAV** ("Навигация"), чтобы открыть меню **"Navigation - guidance"** ("Навигация-Наведение").

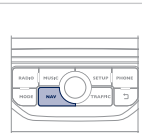

2



Выберите желаемое направление и подтвердите выбор, чтобы включить наведение.

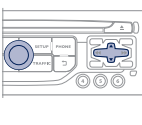

Удаление последних пунктов прибытия

1



Нажмите на **NAV** ("Навигация"), чтобы открыть меню **"Navigation - guidance"** ("Навигация-Наведение").

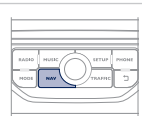

2



Выберите **"Настройки"** и подтвердите, затем выберите **"Удалить последние пункты прибытия"** и подтвердите.

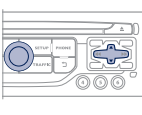

Маршрут к пункту прибытия по контакту из записной книжки

i

Навигация к пункту прибытия возможна, только если его адрес записан в систему радионавигатора.

1



Нажмите на **NAV** ("Навигация"), чтобы открыть меню **"Navigation - guidance"** ("Навигация-Наведение").

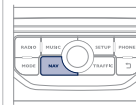

2



Выберите **"Выбрать пункт прибытия"** и подтвердите, затем выберите **"Контакты"** и подтвердите.

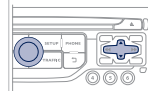

3



Выберите пункт назначения среди контактов и подтвердите, нажав на **"OK"**, чтобы включить наведение.

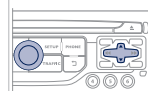

04 НАВИГАЦИЯ - НАВЕДЕНИЕ

Маршрут по GPS-координатам

1

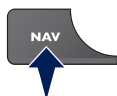

Нажмите на **NAV** ("Навигация"), чтобы открыть меню **"Navigation - guidance"** ("Навигация-Наведение").

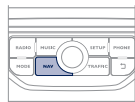

2



Выберите **"Выбор пункта прибытия"** и подтвердите, затем нажмите на **"GPS-координаты"** и вновь подтвердите.

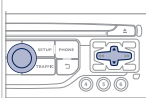

3



Введите координаты GPS и подтвердите, нажав на **"ОК"**, чтобы запустить навигатор.

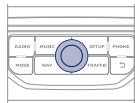

Маршрут к объекту на карте

1



После открытия карты нажмите на **ОК**, чтобы открыть меню. Выберите **"Перемещать карту"** и подтвердите выбор.

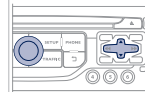

2



Перемещая курсор ручкой настройки, укажите на карте выбранный пункт прибытия.

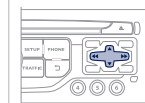

3



Нажмите на **ОК**, чтобы открыть меню режима **"Перемещать карту"**.

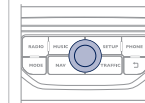

4



Выберите **"Выбрать пункт прибытия"** или **"Выбрать этап"** и подтвердите выбор.

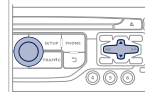

04 НАВИГАЦИЯ - НАВЕДЕНИЕ

Интересующие объекты (ИО)

Сигналы об интересующих объектах (ИО) сообщают о местах оказания услуг, расположенных невдалеке (отелях, торговых точках, аэропортах и т.п.).

1

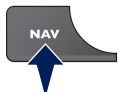

Нажмите на **NAV** ("Навигация"), чтобы открыть меню **"Navigation - guidance"** ("Навигация-Наведение").

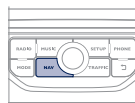

2



Выберите функцию **"Выбрать направление"** и подтвердите выбор, затем выберите **"Ввести адрес"** и подтвердите выбор.

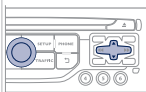

3



Чтобы выбрать ближайший интересующий объект, выберите **"ИО"** и подтвердите выбор, затем выберите **"Вблизи от меня"** и подтвердите. Чтобы включить интересующий объект в маршрут, **"ИО"** и подтвердите, затем выберите **"На маршруте"** и подтвердите. Чтобы назначить интересующий объект конечным пунктом прибытия, сначала обозначьте страну и город (см. параграф "Маршрут к новому пункту прибытия"), выберите **"ИО"** и подтвердите, затем выберите **"Вблизи"** и подтвердите.

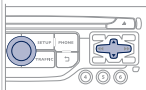

Выберите **"Поиск по названию"**, чтобы найти интересующий объект по названию, а не по расстоянию до него.

4



Найдите интересующий объект в списке категорий, представленных на следующих страницах.

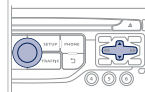

5



Выберите ИО и нажмите **"ОК"**, чтобы включить наведение.

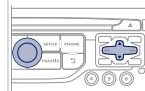

04 НАВИГАЦИЯ - НАВЕДЕНИЕ

Эта пиктограмма означает, что в зоне обнаружено несколько интересных объектов. Наведя на нее "зум", их можно просмотреть.



Список основных интересных объектов (ИО)



Автозаправка



Ремонтная автомастерская



PEUGEOT



Крытая стоянка



Стоянка



Зона отдыха



Отель



Ресторан



Кафе



Гостиница



Аэропорт



Ж.д. вокзал



Автовокзал



Морской вокзал



Промзона



Супермаркет



Банкомат



Спортивный комплекс, Спортивный центр, Площадка для спорта



Плав. бассейн



Лагерь для зимних видов спорта



Кинотеатр



Парк аттракционов



Больница, Аптека, Ветеринарная клиника



Пост милиции



Школа



Мэрия



Почта



Музей, Культура, Театр, Исторический памятник



Турагентство, Развлечения для туристов



Рисковые зоны / Опасные зоны*

Ежегодное обновление картографической базы данных позволяет освежить информацию о новых объектах, представляющих интерес.

Кроме того, Вы можете ежемесячно обновлять сведения о рисковых и опасных зонах.

Подробное описание см. на сайте:

<http://peugeot.navigation.com>.

* Зависит от наличия в стране поставки.

04 НАВИГАЦИЯ - НАВЕДЕНИЕ

Настройка уведомлений о зонах риска / опасных зонах

1



Нажмите на **NAV** ("Навигация"), чтобы открыть меню "**Navigation - guidance**" ("Навигация-Наведение").

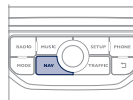

2



Выберите "**Варианты наведения**" и подтвердите, а затем выберите "**Настроить уведомления о зонах риска**" и подтвердите.

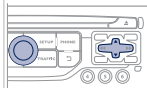

3



После этого в открывшемся меню можно задать способ получения уведомляющей информации:

- "Предупреждать визуально"
- "Предупреждать звуковым сигналом"
- "Предупреждать только в режиме наведения"
- "Предупреждать только при превышении скорости".

Выбор момента уведомления задает временной интервал до "зоны риска".
Выбрать "**ОК**" для подтверждения окна.

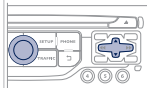





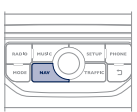

Все эти функции работают только в том случае, если зоны риска загружены в систему и проинсталлированы.
Подробный порядок действий по обновлению списка рисков зон см. на сайте <http://peugeot.navigation.com>.

04 НАВИГАЦИЯ - НАВЕДЕНИЕ

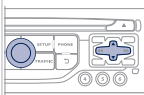
Добавление этапов

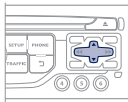
1	 <p>Нажмите на NAV ("Навигация"), чтобы открыть меню "Navigation - guidance" ("Навигация-Наведение").</p>	
2	 <p>Выберите "Этап и маршрут", затем подтвердите.</p>	
3	 <p>Выберите "Добавить этап", затем подтвердите. Адрес этапа запоминается, как конечный пункт прибытия, через "Ввести адрес", контакт из списка "Контакты", или по списку "Последние заданные маршруты".</p>	
4	 <p>Выберите "Вблизи" для указания места, приближенного к этапу маршрута или "Строго" для его включения в маршрут. Нажмите на "ОК", чтобы запустить наведение и задайте основное направление намеченному маршруту.</p>	

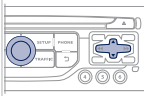
Определение этапов поездки

1	 <p>Для определения этапов повторите операции 1 и 2, затем выберите "Наметить/удалить этапы" и подтвердите выбор.</p>	
2	 <p>Выберите этап, который необходимо переместить в списке.</p>	
3	 <p>Выберите и подтвердите, чтобы сохранить изменения.</p>	
	Выберите " Удалить ", чтобы удалить этап.	

04 НАВИГАЦИЯ - НАВЕДЕНИЕ

Варианты наведения

Критерии прокладки маршрута

1



Нажмите на **NAV** ("Навигация"), чтобы открыть меню "**Navigation - guidance**" ("Навигация-Наведение").

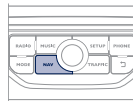

2



Выберите "**Варианты наведения**" и подтвердите.

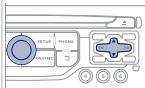

3



Выберите "**Определить критерии прокладки маршрута**" и подтвердите.

Данная функция позволяет изменить:

- критерии наведения ("**Самый быстрый путь**", "**Самый короткий путь**", "**Расстояние/Время**"),
- критерии объезда ("**С дорожной пошлиной**" или "**Паром**"),
- принятие в расчет информации о ситуации на дорогах ("**Информация о дорожном движении**").

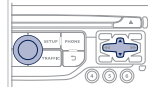

i

Если в расчет будет включена информация о ситуации на дорогах ("**Информация о дорожном движении**"), система будет предлагать объездной путь при обнаружении помех на маршруте.

4



Выберите "**ОК**" и подтвердите изменения, чтобы сохранить их.

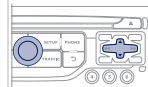

04 НАВИГАЦИЯ - НАВЕДЕНИЕ

Управление картой

Выбор интересующих объектов, показанных на карте

1



Нажмите на **NAV** ("Навигация"), чтобы открыть меню **"Navigation - guidance"** ("Навигация-Наведение").

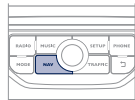

4



Выберите из открывшегося списка объекты, которые Вам нужно оставить на экране.

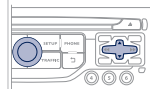

2



Выберите **"Управление картой"** и подтвердите.

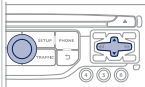

☀

Выберите распоряжение **"По умолчанию"** если хотите, чтобы на карте показывались только **"Заправочные станции, сервисные центры" и "Зоны риска"** (если информация о них имеется в системе).

3



Выберите **"Подробности на карте"** и подтвердите.

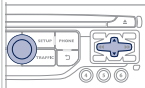

5



Выберите **"ОК"**, подтвердите и еще раз выберите **"ОК"**, затем подтвердите, чтобы сохранить изменения в настройках.

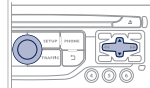

04 НАВИГАЦИЯ - НАВЕДЕНИЕ

Ориентирование по карте

1



Нажмите на **NAV** ("Навигация"), чтобы открыть меню **"Navigation - guidance"** ("Навигация-Наведение").

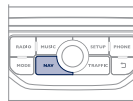

2



Выберите **"Управление картой"** и подтвердите.

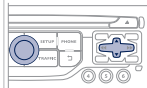

3



Выберите **"Ориентирование карты"** и подтвердите.

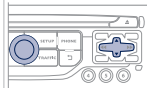

4



Выберите:

- **"На автомобиль"** - чтобы карта перемещалась за автомобилем,
- **"На Север"** - для постоянного ориентирования карты на север,
- **"На перспективу"** - для просмотра местности в перспективе.

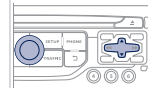

Смена цвета карты, различного в режиме дня и ночи настраивается через меню **"НАСТРОЙКИ"**.



Названия улиц видны на карте, начиная с масштаба 100 м.

04 НАВИГАЦИЯ - НАВЕДЕНИЕ

Речевой информатор навигатора

Настройка громкости/Отключение



Уровень громкости сообщений можно настраивать лишь во время передачи данных сообщений при помощи регулятора громкости.



Настройка громкости звука сообщений о навигации возможна также через меню **"НАСТРОЙКИ"** / **"Речевой информатор"**.

1



Нажмите на **NAV** ("Навигация"), чтобы открыть меню **"Navigation - guidance"** ("Навигация-Наведение").

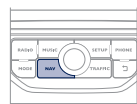

2



Выберите **"Дополнительные настройки навигатора"** и подтвердите выбор.

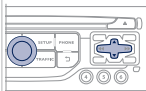

3



Выберите **"Настройка речевого информатора"** и подтвердите.

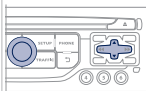

4



Выберите уровень громкости и подтвердите.

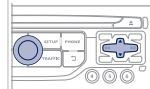

5



Настройте желаемый уровень громкости и подтвердите выбор.

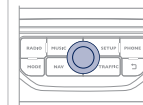

Выберите **"Отключить"** для отключения функции голосовых сообщений.

6



Выберите **OK** и подтвердите выбор.

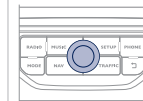

04 НАВИГАЦИЯ - НАВЕДЕНИЕ

Мужской тембр / Женский тембр

1



Нажмите на **SETUP**, чтобы открыть меню настроек.

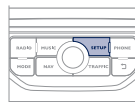

2



Выберите "**Речевой информатор**" и подтвердите выбор.

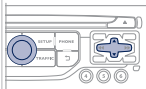

3



Выберите "**Выбрать мужской тембр**" или "**Выбрать женский тембр**", затем нажмите на "**Да**", чтобы активировать выбранный тембр голоса. После этого система перезапустится.

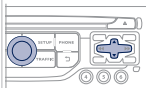

05 ИНФОРМАЦИЯ О ДОРОЖНОМ ДВИЖЕНИИ

Доступ к меню "Информация о дорожном движении"



Нажмите на "ДОРОЖНАЯ
ИНФОРМАЦИЯ".

"Информация о дорожном движении"

Перечень сообщений ТМС в порядке удаленности от автомобиля.

"Географический фильтр"
"Выбор станции ТМС"
(автоматический, ручной)
"Показывать/Не показывать сообщения"



Перейти от списка к меню (влево/вправо).



или



05 ИНФОРМАЦИЯ О ДОРОЖНОМ ДВИЖЕНИИ

Настройка фильтра и индикации дорожной информации TMC

Сообщения о дорожном движении TMC (Traffic Message Channel) представляют собой информацию о ситуации на дорогах и метеорологической обстановке, передаваемой водителю в режиме реального времени в виде озвученных и визуальных сообщений на карте навигационной системы. При этом навигационная система может предлагать объездные пути.

1



Нажмите на **TRAFFIC** и откройте меню "Информация о дорожном движении".

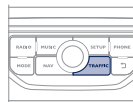

2



Выберите функцию "Географический фильтр" и подтвердите выбор.

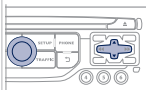

3



Система предлагает на выбор:

- "Сохранить все сообщения", или
- "Сохранить сообщения"
- "По окрестному фильтру", (подтвердить километраж для изменения и выбора расстояния),
- "По маршруту наведения".

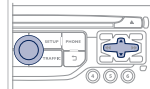

4



Нажмите на "ОК" для сохранения изменений.

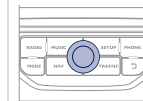

i

Мы рекомендуем:

- маршрутный фильтр и
- окрестный фильтр информации в радиусах:
 - 20 км при движении в населенных пунктах,
 - 50 км при движении по автомагистралям.



05 ИНФОРМАЦИЯ О ДОРОЖНОМ ДВИЖЕНИИ

Основные знаки дорожной информации TMC

1 Черный и голубой треугольник: основная информация, например:



2 Красный и желтый треугольник: информация по трафику, например:

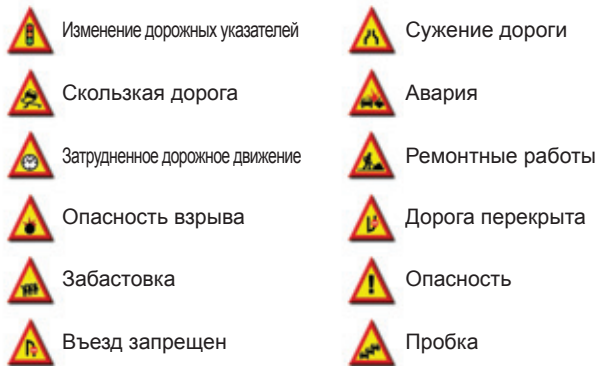

Прослушать информацию о дорожном движении "ТА"

! Функция передачи дорожной информации TA (Traffic Announcement) в первую очередь предназначена для прослушивания сообщений об опасности на дороге. Для ее активации достаточно найти радиостанцию, которая сможет транслировать такого рода информацию. Во время передачи дорожной информации все работающие в это время медиаустройства (радиоприемник, CD, USB, ...) автоматически отключаются для трансляции дорожной информации. Возврат к работе включенных медиаустройств возобновится после окончания передачи сообщения.

1  Нажмите на **RADIO** чтобы открыть меню **"FM / AM-диапазон"**.

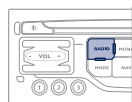

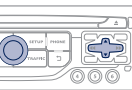

2  Выберите **"Варианты"** и подтвердите.

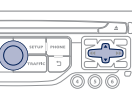

3  Выберите **"Дорожная информация TA"** и подтвердите.



! Уровень громкости дорожных сообщений TA регулируется только во время их передачи.

  Можно в любой момент включить или выключить эту функцию, нажав на кнопку. В момент передачи сообщения, нажмите на кнопку, чтобы выключить его.

06 КАК ПОЗВОНИТЬ

Открытие меню "Телефон"



Нажмите на **PHONE**.

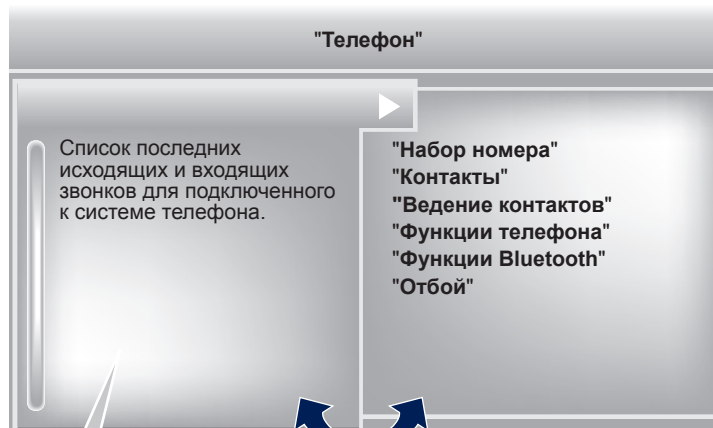

В верхней полосе постоянного отображения информации



Нет подключенных телефонов.



Телефон подключен.



Входящий вызов.



Исходящий вызов.



Проводится синхронизация адресной книги.



Текущий телефонный вызов.

Чтобы позвонить, выберите номер из списка и нажмите на **OK**, чтобы отправить вызов.



Подключение другого телефона удаляет список последних вызовов.

Перейти от списка к меню (влево/вправо).



или



06 КАК ПОЗВОНИТЬ

Синхронизация телефона Bluetooth Первое подключение



Совместимость своего телефона Вы можете проверить на сайте www.peugeot.ru (сервисные службы).

Порядок действий (краткий) с телефоном

1

Откройте на своем телефоне меню Bluetooth и в списке обнаруженных устройств выберите имя системы.



2

Наберите на телефоне код, содержащий не менее 4 цифр и подтвердите.



3



Наберите этот же код в бортовой системе, выберите "ОК" и подтвердите.

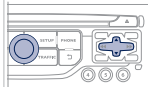

По соображениям безопасности и необходимости уделить особое внимание этому виду настроек, синхронизацию мобильного телефона Bluetooth с системой громкой связи автомагнитолы следует осуществлять **на остановленном автомобиле**.

Порядок действий с бортовой системой

1

Активируйте функцию Bluetooth своего телефона и убедитесь, что его "видят все" (настройки телефона).



2



Нажмите на эту клавишу.

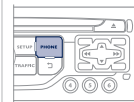

3



Выберите "Функции Bluetooth" ("Функции Bluetooth") и подтвердите.

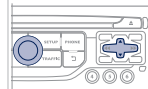

4



Выберите "Поиск внешнего устройства" и подтвердите.
На дисплее появится список распознанных внешних устройств. Дождитесь перехода кнопки "Подключение" в рабочий режим.

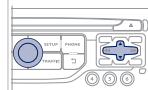

06 КАК ПОЗВОНИТЬ



Ваш доступ к услугам зависит от сети, SIM-карты и совместимости телефонных аппаратов в режиме Bluetooth. Прочитайте в руководстве к своему телефону и поинтересуйтесь у своего оператора связи, какими услугами Вы можете воспользоваться.

5



Выберите из списка нужное внешнее устройство и подтвердите выбор.

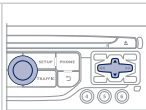

6



Выберите "Подключить" и подтвердите.

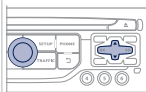

7



Система предложит подключить телефон:

- в профиле "Громкая связь" (только телефон),
- в профиле "Аудио" ("стриминг" - потоковое считывание музыкальных файлов с телефона),
- или в режиме "Все" (установятся оба профиля).

Выберите "ОК" и подтвердите.

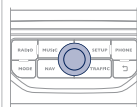

Лучше предпочесть профиль "Громкая связь", если у Вас нет намерения пользоваться функцией "Стриминг".



Способность системы выбирать только один профиль зависит от возможностей телефонного аппарата. Она может подключить оба профиля по умолчанию.

8

Наберите на телефоне код, содержащий не менее 4 цифр и подтвердите.



9



Наберите этот же код в бортовой системе, выберите "ОК" и подтвердите.

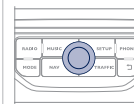

Затем подтвердите свое согласие на автоматическое подключение системы к телефону, чтобы он автоматически находился на связи при каждом запуске автомобиля.









В зависимости от модели и возможностей телефона, система может сделать запрос Вашего согласия или отказа на передачу Вашей записной книжки.

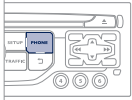

При посадке в автомобиль, телефон, который был подключен последним, автоматически распознается системой секунд через 30 после включения зажигания (при этом Bluetooth должен быть активен, а система должна "видеть" телефонный аппарат). Чтобы внести изменения в автоматически подключаемый профиль, отмените синхронизацию телефона и вновь проведите ее с новым профилем, определенным по своему усмотрению.

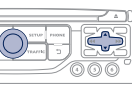
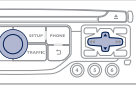
06 КАК ПОЗВОНИТЬ

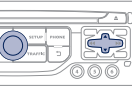

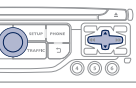
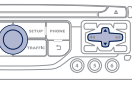
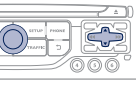
Настройка "контактов" / Синхронизация с телефоном

<p>1</p>  <p>Нажмите на PHONE, выберите "Ведение контактов" и подтвердите.</p>		<p>2d</p>  <p>Выберите "Импортировать все" для импорта всех контактов с телефона и их регистрации в системе. После импорта контакт можно просмотреть независимо от подключенного телефона.</p>	
<p>2a</p>  <p>Выберите "Новый контакт" для сохранения нового контакта.</p>		<p>2e</p> <p>Выберите "Варианты синхронизации":</p> <ul style="list-style-type: none">- Нет синхронизации: только для контактов, зарегистрированных в системе (присутствующих постоянно).- Показать контакты телефона: только контакты, зарегистрированные в телефоне.- Показать контакты SIM-карты: только контакты, зарегистрированные на SIM-карте.- Показать все контакты: контакты на SIM-карте и в телефоне.	
<p>2b</p>  <p>Выберите "Сортировать по фамилии/имени", чтобы установить порядок показа на экране.</p>		<p>2f</p>  <p>Выберите "Состояние памяти для контактов" для определения числа зарегистрированных в системе или импортированных контактов и объем свободной памяти.</p>	
<p>2c</p>  <p>Выберите "Удалить все контакты" для удаления контактов, зарегистрированных в системе.</p>			

06 КАК ПОЗВОНИТЬ

Редактирование, импорт или удаление контакта

1	 Нажмите на PHONE , выберите "Контакты" и подтвердите.	
2	 Выберите контакт и подтвердите.	
3а	 Выберите "Открыть" , чтобы просмотреть контакт на телефоне или изменить зарегистрированный в системе.	
3б	 Выберите "Импорт" для копирования контакта из телефона в систему.	
3с	 Выберите "Удалить" , чтобы удалить контакт из системы.	

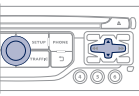
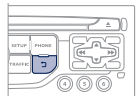
i	Невозможно изменить или удалить контакты в телефоне или на SIM-карте через подключение по Bluetooth.	
i	Как только контакт будет внесен в память, символ Bluetooth исчезнет, а вместе с ним появится символ телефона, подтверждающий внесение контакта в память бортовой системы.	
i	В меню "Контакты" контакты импортируются в систему и удаляются из нее по одному.	
4	  Выберите OK или нажмите на кнопку возврата, чтобы выйти из этого меню.	 

06 КАК ПОЗВОНИТЬ

Как позвонить

Позвонить новому абоненту

1



Нажмите два раза на кнопку **PHONE**.

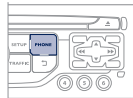

2



Выберите **"Набрать номер"** и подтвердите выбор.

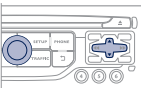

3



Наберите номер вызываемого абонента на виртуальной клавиатуре, подтверждая при этом каждую набранную цифру. Нажмите на **"OK"**, чтобы вызвать абонента.

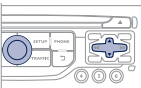

Во время вождения автомобиля телефоном лучше не пользоваться. Для этого рекомендуется безопасно припарковаться или пользоваться переключателями на рулевом колесе.

Позвонить абоненту из списка контактов

1



Нажмите один раз на кнопку **TEL** или два раза на кнопку **PHONE**.

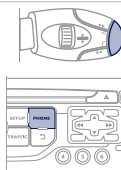

2



Выберите **"Контакты"** и подтвердите.



3



Выберите абонента из списка контактов и подтвердите выбор. Если доступ произведен с кнопки **PHONE**, нажмите на **"Позвонить"** и подтвердите выбор.

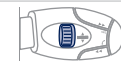

4



Выберите номер и подтвердите выбор для вызова абонента.

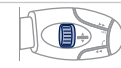

06 КАК ПОЗВОНИТЬ

Вызов абонента из последних набранных номеров

1



Нажмите на кнопку **TEL**, выберите "**Журнал звонков**" и подтвердите,

или



Нажмите на **PHONE** для просмотра журнала звонков.

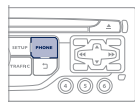

2



Выберите нужный номер и подтвердите.

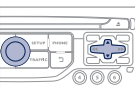

Для удаления журнала звонков, дважды нажмите на кнопку **PHONE**, выберите "**Функции телефона**" и подтвердите, затем выберите "**Удалить журнал звонков**" и подтвердите выбор.

i

Позвонить с телефона можно в любой момент, но звонить с остановленного автомобиля безопаснее.

Завершить разговор

1a



Нажмите на **PHONE**, затем на "**OK**", чтобы завершить разговор.

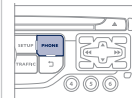

1b



Либо нажмите и удерживайте кнопку **TEL** на рулевом колесе.



1c



Либо сделайте 2 коротких нажатия на кнопку **TEL** на рулевом колесе.



1d



Либо нажмите на кнопку **MODE**, столько раз, сколько будет необходимо до появления дисплея с телефоном.



Нажмите на кнопку "**OK**", чтобы выйти в контекстное меню, затем выберите "**Отбой**" и подтвердите.

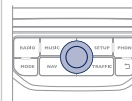

06 КАК ПОЗВОНИТЬ

Ответ на входящий звонок

1

При входящем вызове раздается звонок, а на дисплее появляется сообщение.

2



Ответ "Да" для принятия вызова установлен по умолчанию.
Нажмите на "ОК", чтобы ответить на звонок.
Нажмите на "No" и подтвердите, чтобы не отвечать.

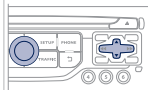



Краткое нажатие на кнопку **TEL** принимает входящий вызов.
Длительное нажатие на кнопку **TEL** отклоняет входящий вызов.



06 КАК ПОЗВОНИТЬ

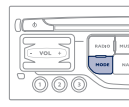
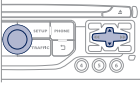



Дополнительные функции телефона*

<p>1</p>  <p>Во время нахождения на связи последовательными нажатиями на кнопку MODE ("Режим") откройте страницу настроек на дисплее телефона, затем нажатием на кнопку OK откройте меню.</p>  <p>Или кратко нажмите на эту кнопку.</p> 	  	<p>2c</p>  <p>Выберите "Тональность DTMF", чтобы воспользоваться цифровой клавиатурой для просмотра меню интерактивного голосового сервера.</p> 	
<p>2a</p>  <p>Выберите "Приватный режим" и подтвердите выбор, чтобы перевести разговор непосредственно на трубку телефона. Либо выберите "Громкая связь" и подтвердите выбор, чтобы перевести разговор на динамики автомобиля.</p> 		<p>2d</p>  <p>Выберите "Отбой", чтобы завершить текущий вызов.</p> 	
<p>2b</p>  <p>Выберите "Перевести в режим ожидания" и подтвердите выбор, чтобы перевести текущий вызов в режим ожидания. Либо выберите "Продолжить разговор", чтобы продолжить находившийся в режиме ожидания вызов.</p> 		 <p>Система позволяет организовать конференцию с тремя участниками, вызвав на связь двоих из них*. Для этого нужно выбрать режим "Конференция" из меню, которое открывается нажатием на эту кнопку.</p> 	



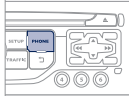

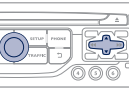

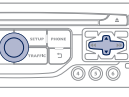

* Зависят от возможностей телефона и абонируемых услуг связи.

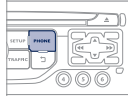
06 КАК ПОЗВОНИТЬ

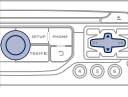
Работа с синхронизированными телефонами

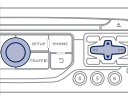
<p>1</p> 	<p>Нажмите два раза на PHONE.</p>	
<p>2</p> 	<p>Выберите "Функции Bluetooth".</p>	
<p>3</p> 	<p>Выберите "Список распознаваемых внешних устройств" и подтвердите.</p> <p>Возможны два действия с выбранным телефоном:</p> <ul style="list-style-type: none">- "Подключить" или "Отключить",- отменить синхронизацию выбранного телефона. <p>Кроме того, можно удалить все синхронизации.</p>	

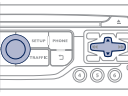
Настройка звонка

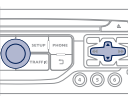
<p>1</p> 	<p>Нажмите два раза на PHONE.</p>	
<p>2</p> 	<p>Выберите "Функции телефона" и подтвердите ваш выбор.</p>	
<p>3</p> 	<p>Выберите "Настройки звонка" и подтвердите ваш выбор.</p>	
<p>4</p> 	<p>Вы можете настроить громкость и мелодию звонка.</p>	
<p>5</p> 	<p>Выберите "ОК" и подтвердите выбор, чтобы запомнить изменения в настройках.</p>	

07 РАДИОПРИЕМНИК

Доступ к меню "Радио"



Нажмите на RADIO ("Радиоприемник").

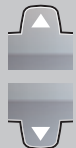

Нажмите на ▲ или на ▼ или воспользуйтесь ручкой для выбора предыдущей или следующей станции в перечне.

Переход от перечня к меню (влево/вправо).



ИЛИ



07 РАДИОПРИЕМНИК

Смена радиочастоты



Внешние препятствия (холмы, здания, туннели, гаражи, подземные сооружения...) способны ухудшить качество приема радиосигнала, в том числе и принимаемого в режиме отслеживания местных радиостанций, вещающих в стандарте RDS. Падение качества приема из-за помех - естественное явление, оно ни в коей мере не означает ухудшения качеств радиоприемника.

1



Нажмите на **RADIO** или на "OK", чтобы открыть контекстное меню.

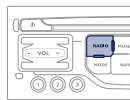

2



Выберите "Сменить частоту".

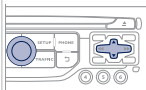

3



Выберите "AM / FM" и подтвердите выбор.

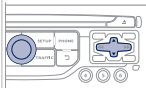

Выбор радиостанции



Качество приема обозначается количеством активных волн на этом символе.

1a



Алфавитный список радиостанций
Нажмите на **RADIO**, выберите желаемую радиостанцию и подтвердите свой выбор.



1b



Автоматический поиск в частотном диапазоне
Нажмите на «**◀**» или «**▶**», чтобы включить автоматический поиск радиостанции в нижнем или верхнем частотном диапазоне.

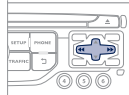

Или вращайте маховичок на рулевом колесе.



1c



Поиск радиостанции вручную
Нажимайте постепенно на «**▲**» или «**▼**» для поиска желаемой радиостанции.

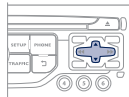

07 РАДИОПРИЕМНИК

Запоминание радиостанции

1



Выбрав радиостанцию, нажмите на клавишу цифровой клавиатуры и удерживайте ее в течение 2 секунд для запоминания прослушиваемой радиостанции.

Звуковой сигнал известит вас о выполнении запоминания.

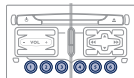

2



Нажмите на клавишу цифровой клавиатуры, чтобы активировать радиостанцию, сохраненную в памяти.

Или нажмите и поверните ручку на рулевом колесе.

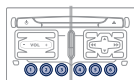

Включение и отключение RDS



Если режим RDS активен, Вы сможете продолжать прослушивание станции, на которую настроены. Но может случиться и так, что вещающая в стандарте RDS станция перестанет прослушиваться, поскольку ее вещательная сеть не покрывает всей территории страны, по которой Вы проезжаете. Этим объясняется потеря радиоприема по мере продвижения в пути.

1



Нажмите на кнопку **RADIO**.

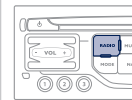

2



Выберите **"Варианты"**, затем подтвердите выбор.

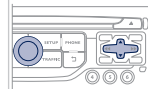

3



Выберите **"Вещание RDS"**, затем подтвердите выбор.

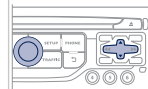

08 МУЗЫКАЛЬНЫЕ МЕДИАПЛЕЕРЫ

Доступ к меню "Музыкальные медиаплееры"



Нажмите на **MUSIC**.

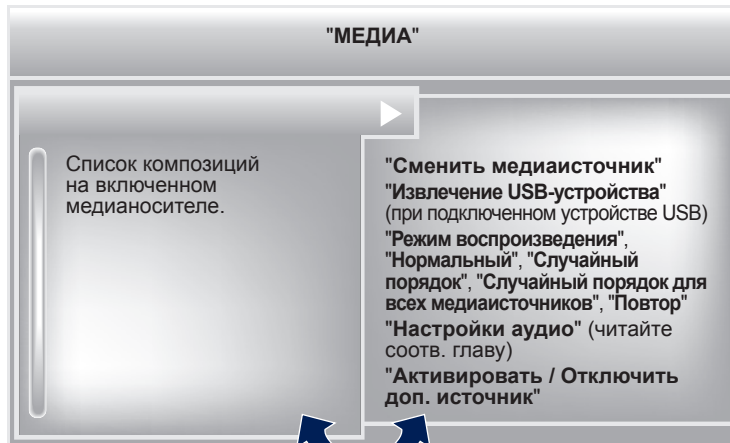

Переход от перечня к меню (влево/вправо).



или



08 МУЗЫКАЛЬНЫЕ МЕДИАПЛЕЕРЫ

CD, CD MP3, USB-плеер

Информация и советы

▶ Магнитола читает аудиофайлы только с расширением ".wma", ".aac", ".flac", ".ogg", ".mp3" со скоростью передачи данных от 32 Кб/с до 320 Кб/с. Кроме того, она поддерживает режим переменного битрейта VBR (Variable Bit Rate).
Все остальные файлы (форматов типа .mp4, .m3u, ...) системой не проигрываются.
Файлы WMA должны соответствовать типу "wma 9 standard".
Поддерживаемые частоты - выше 32 КГц.

□ В названиях файлов должно содержаться менее 20 знаков, среди которых не должно быть графических символов и знаков пунктуации (напр.: " " ? ; ù), которые могут помешать проигрыванию композиций и их индикации на дисплее.

⏻ Для записи в формате CDR или CDRW рекомендуется пользоваться программой, отвечающей требованиям стандарта ISO 9660 уровня 1,2 или Joliet (предпочтительней).
Проигрывание дисков, записанных в каком-либо другом формате (напр., udf, ...), может оказаться невозможным или некорректным.
Записи на одном диске следует осуществлять в одной стандартной программе на минимальной скорости (не более 4x) для достижения оптимальных акустических характеристик.
Для многократных записей на одном компакт-диске рекомендуется пользоваться программой, записывающей в стандарте Joliet.

! Система работает с переносными плеерами USB Mass Storage или iPod, подключенными к ней через разъем USB (кабель для них в поставку не входит).
На USB-устройстве, разбитом на разделы, система распознает раздел только первого уровня.
Управление внешним плеером осуществляется с панели аудиосистемы.
Количество треков не должно превышать 2000, или по 999 треков на папку.
Если ток, потребляемый USB-устройством превысит 500 мА, в системе сработает защитный режим и она отключится.
Остальные не распознанные системой плееры следует подключать через дополнительный разъем при помощи кабеля Jack (в поставку не входит).



■ Флеш-карта USB должна быть отформатирована под FAT 16 или 32.

! Система не наделена функцией поддержки одновременной работы плеера Apple® и флеш-карты USB.

i Рекомендуется пользоваться кабелями USB фирмы Apple®, чтобы система работала надлежащим образом.

08 МУЗЫКАЛЬНЫЕ МЕДИАПЛЕЕРЫ

Источники



Загрузите в дисковод аудиодиск с записью в формате CD, вставьте флеш-карту USB в USB-разъем или подключите внешнее USB устройство к разъему USB при помощи соответствующего кабеля (в поставку не входит).



Система составляет списки композиций (в буферной памяти), на создание которых при первом включении может уйти от нескольких секунд до нескольких минут.

Если уменьшить количество немusicalных файлов и папок, можно сократить время ожидания запуска проигрывания.



Списки проигранных композиций обновляются при каждом выключении замка зажигания или подключении флеш-карты USB. При этом автомагнитола запоминает эти списки и, если они не менялись, время загрузки будет короче.

Проигрывание начинается автоматически после паузы, зависящей от емкости флеш-карты USB.

Выбор источника



Нажав на кнопку **SOURCE** на рулевом колесе возможно перейти напрямую к следующим медиа устройствам:

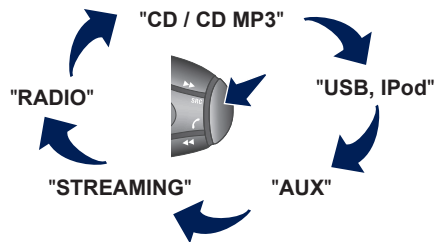

1



Нажмите на **MUSIC** для просмотра меню **"МЕДИА"**.

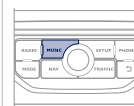

2





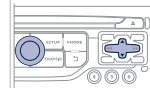







Выберите **"Следующее медиаустройство"** и подтвердите.













Продолжайте нажимать столько раз, сколько понадобится, чтобы выбрать нужное медиаустройство (кроме радио, которое можно включить нажатием на кнопку **SOURCE** или **RADIO**).

08 МУЗЫКАЛЬНЫЕ МЕДИАПЛЕЕРЫ

Выбор композиции для прослушивания

Предыдущий отрывок.	 / 
Следующий отрывок.	 / 
Предыдущее меню.	
Следующее меню.	
Перемотка вперед.	Продолжительное нажатие  / 
Перемотка назад.	Продолжительное нажатие  / 
Пауза: продолжительное нажатие на SRC .	

MUSIC: Перечень отрывков и меню USB или CD	
Перемещение вверх и вниз по перечню.	 /  / 
Подтвердить, перемещаться вниз по меню.	 /  / 
Перемещаться вверх по меню.	 +  /  / 

08 МУЗЫКАЛЬНЫЕ МЕДИАПЛЕЕРЫ

Подключение плееров APPLE®

1 Подключите плеер Apple® к разьему USB при помощи соответствующего кабеля (он в поставку автомобиля не входит). Воспроизведение начнется автоматически.

2 Настройки осуществляются через панель управления аудиосистемой.

i При проигрывании используется сортировка файлов, содержащаяся в подключенном плеере (исполнители / альбомы / жанры / плей-листы / аудиокниги / подкасты).

По умолчанию используется сортировка по исполнителям. Для смены сортировки нужно перейти на первый уровень меню, выбрать необходимый вид сортировки (например, плей-лист) и подтвердить, чтобы затем выбрать в меню необходимую композицию.

Режим "Shuffle tracks" ("Треки в случайном порядке") на iPod® соответствует режиму "Случайный порядок" на автомагнитоле.

Режим "Shuffle albums" ("Альбом в случайном порядке") на iPod® соответствует режиму "Все в случайном порядке" на автомагнитоле.

Режим "Shuffle tracks" ("Треки в случайном порядке") включается по умолчанию при подключении.

i Версия программного обеспечения автомагнитолы может оказаться несовместимой с поколением, к которому относится Ваш плеер Apple®.

Аудиостриминг



Стриминг позволяет прослушивать аудиофайлы с телефона через автомобильные динамики.

1

Подключите свой телефон: см. гл. **"КАК ПОЗВОНИТЬ"**. Выберите профиль **"Аудио"** или **"Все"**.

2

Если проигрывание аудиофайлов не включается автоматически, его следует включить с телефона.

Управление осуществляется либо с внешнего устройства, либо с панели автомагнитолы.

!

Телефон, подключенный в режиме стриминга, работает как медийный источник аудиосигнала.

На внешнем устройстве Bluetooth рекомендуется активировать режим **"Повтор"**.

08 МУЗЫКАЛЬНЫЕ МЕДИАПЛЕЕРЫ

Дополнительный вход "AUX" Аудиокабель JACK/USB в поставку не входит

1

Подключите переносное устройство (напр., плеер MP3/WMA и др.) к аудиовходу JACK или порту USB при помощи соответствующего кабеля.



2



Нажмите на **MUSIC** для показа на дисплее меню "**МУЗЫКА**".

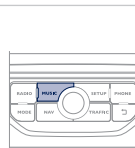

3



Выберите "**Включить/Отключить AUX источник**" и подтвердите.

Вначале отрегулируйте звук на своем переносном устройстве (установите повышенный уровень). Затем настройте звук на автомагнитоле.

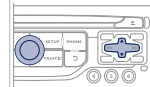

!

Управление прослушиванием записей осуществляется с переносного устройства.

09 НАСТРОЙКИ АУДИОСИСТЕМЫ

1



Открываются нажатием на кнопку **MUSIC**, расположенную на лицевой панели или продолжительным нажатием на кнопку **RADIO** в зависимости от текущего источника аудиосигнала.

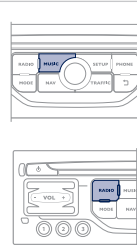

2

- **"Equalizer"** (6 типов акустического поля на выбор)
- **"Bass"** ("Низкие частоты")
- **"Treble"** ("Высокие частоты")
- **"Loudness"** ("Тонкомпенсация") (Включить/Отключить)
- **"Distribution"** ("Распределение") ("**Driver**" ("Водитель"), "**All passengers**" ("Все пассажиры"))
- **"Le-Ri balance"** (Баланс Левые/Правые динамики)
- **"Fr-Re balance"** (Баланс Передние/Задние динамики)
- **"Auto. Volume"** ("Автоматическая регулировка громкости") в зависимости от скорости движения автомобиля (Включить/Отключить)



Распределение (или объемное распространение системой Arkamys®) звука - это функция аудиосистемы, позволяющая привести качество звучания в соответствие с количеством пассажиров в салоне.



Такие настройки как **Equalizer**, **Bass**, **Treble**, **Loudness** ("Акустическое поле", "Низкие частоты", "Высокие частоты", "Тонкомпенсация") для каждого источника аудиосигнала осуществляются отдельно и независимо.

Регулировки распределения и баланса являются общими для всех источников аудиосигнала.



Бортовая аудиосистема: Sound Staging d'Arkamys®.

Аудиосистема Sound Staging воспроизводит для водителя и пассажиров "сценическое звучание", создавая эффект присутствия в концертном зале: объемный звук приближает сцену к слушателю.

Столь новое восприятие звука стало возможным благодаря программному обеспечению, обрабатывающему цифровой сигнал, поступающий в аудиосистему с любого источника аудиосигнала (радиоприемника, CD-плеера, MP3-носителя и т.д.) без вмешательства в настройки громкоговорителей. При обработке сигнала система учитывает характеристики салона, чтобы обеспечить оптимальное звучание.

Программа системы Arkamys®, установленной в автомагнитоле, предназначена для цифровой обработки аудиосигнала, поступающего со всех медиаисточников (радиоприемника, CD, MP3-плеера и др.), чтобы воспроизвести естественное сценическое звучание и обеспечить гармоничное сочетание и расстановку инструментов и вокала в пространстве прямо напротив слушателя - в зоне ветрового стекла.

10 НАСТРОЙКИ

Настройка дисплея

1



Нажмите на **SETUP** для отображения меню "Конфигурация".

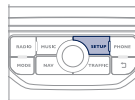

2



Выберите "Показать конфигурацию" и подтвердите.

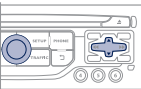

3а



Выберите "**Выбрать цвет**" и подтвердите для выбора цвета фона дисплея и режима отображения карты:

- дневной режим,
- ночной режим,
- автоматический выбор дневного/ночного режима в зависимости от включения фар.

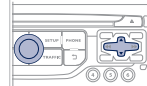

3б



Выберите "**Настроить яркость**" и подтвердите, чтобы настроить яркость дисплея.

Нажмите на "ОК" для сохранения изменений.

Настройки для дневного и ночного режимов осуществляется раздельно.

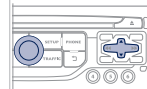

11 ЭКРАННЫЕ МЕНЮ



ОСНОВНЫЕ ФУНКЦИИ

1 Выбор А

2 Выбор А1

3 Выбор А11

1 Выбор В...

МЕНЮ "Навигация - Наведение"

1 Select destination
Выбрать пункт прибытия

2 Enter an address
Ввести адрес

2 Directory
Контакты

2 GPS coordinates
GPS-координаты

1 Journey leg and route
Этапы и маршрут

2 Add a stage
Добавить этап

3 Enter an address
Задать адрес

3 Directory
Контакты

3 Previous destinations
Предыдущие пункты прибытия

2 Order/delete journey legs
Задать/удалить этапы

2 Divert route
Объехать участок пути

2 Chosen destination
Выбранный пункт прибытия

1 Guidance options
Варианты наведения

2 Define calculation criteria
Задать критерии расчета

3 Fastest route
Самый быстрый путь

3 Shortest route
Самый короткий путь

3 Distance/Time
Расстояние/Время

3 With tolls
С дорожной пошлиной

3 With Ferry
С паромом

3 Traffic info
Трансляция дорожной информации

2 Set speech synthesis
Настроить речевой информатор

2 Delete last destinations
Удалить последние пункты прибытия

2 Set parameters for risk areas
Настроить инфо о зонах риска

1 Map management
Управление картой

2 Map orientation
Ориентировать карту

3 Vehicle direction
На автомобиль

3 North direction
На Север

3 Perspective view
На перспективу

2 Map details
Подробности на карте

2 Move the map
Перемещать карту

2 Mapping and updating
Картография и ее обновление

2 Description of risk areas database
Описание базы рисковозных зон

1 Stop / Restore guidance
Остановить / Продолжить наведение

2 Fastest route
Самый быстрый путь

2 Shortest route
Самый короткий путь

2 Distance/Time
Расстояние/Время

2 With tolls
С дорожной пошлиной

2 With Ferry
С паромом

2 Traffic info
Трансляция дорожной информации

11 ЭКРАННЫЕ МЕНЮ

МЕНЮ "ДОРОЖНАЯ ИНФОРМАЦИЯ"

- 1 Geographic filter
Географический фильтр
- 2 Retain all the messages:
Сохранить все сообщения
- 2 Retain the messages:
Сохранить сообщения
- 3 Around the vehicle
Вблизи автомобиля
- 3 On the route
На маршруте
- 1 Select TMC station
Выбрать радиостанцию TMC
- 2 Automatic TMC
Автоматическая настройка TMC
- 2 Manual TMC
Ручная настройка TMC
- 2 List of TMC stations
Перечень радиостанций TMC
- 1 Display / Do not display messages
Получать / Не получать уведомления о трафике

МЕНЮ "ТЕЛЕФОН"

- 1 Dial
Набрать номер
- 1 Directory of contacts
Контакты

- 2 Call
Позвонить
- 2 Open
Открыть
- 2 Import
Импортировать
- 2 Delete
Удалить
- 2 Cancel
Отменить
- 1 Contacts management
Ведение контактов
- 2 New contact
Новый контакт
- 2 Sort by First name/Name
Сортировать по имени/фамилии
- 2 Delete all contacts
Удалить все контакты
- 2 Import all the entries
Импортировать все
- 2 Synchronization options
Варианты синхронизации
- 3 No synchronization
Синхронизации нет
- 3 Display telephone contacts
Показать контакты телефона
- 3 Display SIM card contacts
Показать контакты SIM-карты
- 3 Display all phone contacts
Показать все контакты
- 2 Contact mem. status
Состояние памяти для контактов

- 1 Phone functions
Функции телефона
- 2 Ring options
Варианты рингтона
- 2 Delete calls log
Удалить журнал вызовов
- 1 Bluetooth functions
Функции Bluetooth
- 2 List of the paired peripherals
Список известных внешних устройств
- 3 Connect
Подключение
- 3 Disconnect
Отключение
- 3 Delete
Удалить
- 3 Delete all
Удалить все
- 3 Cancel
Отменить
- 2 Peripherals search
Поиск внешних устройств
- 2 Rename radiotelephone
Переименовать радиотелефон
- 1 Hang up
Отбой

11 ЭКРАННЫЕ МЕНЮ

МЕНЮ "РАДИО"

- 1 Change Waveband
Сменить диапазон
- 2 AM / FM
AM / FM
- 1 Guidance options
Варианты
- 2 TA
Дорож. информация TA
- 2 RDS options
Отслеживание станций RDS
- 1 Audio settings
Настройки аудиосистемы
- 2 Equalizer
Акустическое поле
- 3 None
Нет
- 3 Classical
Классика
- 3 Jazz
Джаз
- 3 Rock
Рок
- 3 Techno
Техно
- 3 Vocal
Вокал

- 2 Bass
Низкие
- 2 Treble
Высокие
- 2 Loudness
Тонкомпенсация
- 3 Activated / Deactivated
Включено/Выключено
- 2 Distribution
Распределение
- 3 Driver
Водитель
- 3 All passengers
Все пассажиры
- 2 Le-Ri balance
Баланс левые-правые динамики
- 2 Fr-Re balance
Баланс передние-задние динамики
- 2 Auto. Volume
Автоматическая регулировка громкости
- 3 Activated / Deactivated
Включено/Выключено
- 1 Update radio list
Обновить перечень радиостанций

МЕНЮ "МУЗЫКА"

- 1 Change Media
Сменить медиаисточник
- 2 CD
CD
- 2 Bluetooth streaming
BT Streaming
- 2 USB/iPod
USB/iPod
- 2 AUX
AUX
- 1 Read mode
Режим воспроизведения
- 2 Normal
Нормальный
- 2 Random
Случайный порядок
- 2 Random on all media
Случайный порядок для всех медиаустройств
- 2 Repetition
Повтор
- 1 Audio settings
Настройки аудиосистемы
- 1 Activate / Deactivate AUX input
Включить / Отключить дополнительный источник

11 ЭКРАННЫЕ МЕНЮ

МЕНЮ "НАСТРОЙКИ"

- 1 Display configuration
Настройка дисплея
- 2 Choose colour
Выбор цвета
- 3 Harmony:
Фон
- 3 Cartography:
Картография
- 4 Day mode
Дневной режим
- 4 Night mode
Ночной режим
- 4 Auto Day/Night
Автоматический выбор дневного/ночного режима
- 2 Adjust luminosity
Настройка яркости
- 2 Set date and time
Настройка даты и времени
- 2 Select units
Выбор единиц измерения
- 1 Speech synthesis setting
Настройка речевого информатора

- 2 Guidance instructions volume
Громкость подсказок навигатора
- 2 Select male voice/Select female voice
Выбрать мужской голос/Выбрать женский голос

- 1 Select language
Выбрать язык
- 2 Français
Français
- 2 English
English
- 2 Italiano
Italiano
- 2 Portuguese
Portuguese
- 2 Español
Español
- 2 Deutsch
Deutsch
- 2 Nederlands
Nederlands
- 2 Turkish
Turkish
- 2 Polski
Polski
- 2 Русский
Русский

- 1 Define vehicle parameters
Параметры систем автомобиля*
- 2 Parking assistance
Помощь при парковке
- 2 Wiper operation
Работа стеклоочистителей
- 3 Rear wiper in reverse
Включ. задн. ст-очистит. с передачей 3.X.
- 2 Lighting configuration
Настройка световых приборов
- 3 Guide-me-home lighting time
Продолжительность сопровождающего освещения
- 3 Directional headlamps
Адаптивные фары
- 3 Mood lighting
Освещение салона
- 3 Daytime running lamps
Дневные ходовые огни
- 1 Trip computer
Бортовой компьютер
- 2 Alert log
Журнал уведомлений
- 2 Status of functions
Состояние бортовых систем

* Конфигурация зависит от модификации автомобиля.

ЧАСТО ЗАДАВАЕМЫЕ ВОПРОСЫ

В приведенной таблице собраны ответы на наиболее часто задаваемые вопросы, касающиеся работы автомагнитолы.

ВОПРОС	ОТВЕТ	ЧТО ДЕЛАТЬ
Маршрут не прокладывается.	Возможно, заданные Вами пункты наведения находятся в противоречии с условиями местности, по которой Вы проезжаете (например, система не может исключить из маршрута платную автодорогу, находясь на платной автодороге).	Проверьте пункты наведения в меню навигатора "Navigation Menu"/"Guidance options" ("Опции наведения")/"Define calculation criteria" ("Определение критериев").
Не могу записать свой почтовый код.	Система принимает почтовые коды, содержащие не более 5 знаков.	
Зоны риска не выводятся на экран.	Зоны риска не выбраны.	Выберите зоны риска из списка.
Звуковое предупреждение о зонах риска "Hazard zone" не работает.	Система звукового предупреждения не активирована.	Активируйте систему звукового предупреждения, открыв для этого меню "Navigation - guidance" ("Навигация-Наведение")/"Guidance options" ("Опции наведения")/"Set parameters for risk areas" ("Параметры зон риска").
Система не предлагает объездной путь.	Критерии наведения не соответствуют информации ТМС.	Выберите функцию "Traffic info" ("Информация о ситуации на дорогах") в списке критериев наведения.
Я получаю предупреждение о зоне риска "Accident-prone area", находящейся вне моего маршрута.	Кроме наведения, система сообщает обо всех зонах риска "Hazard zone", попадающих в веерную зону сканирования пространства перед автомобилем. В нее могут попасть и "Hazard zone", расположенные на близлежащих или параллельных дорогах.	Увеличьте масштаб карты зумом, чтобы точнее определить местоположение зоны "Accident-prone area". Выберите "On the route" ("На маршруте наведения"), чтобы больше не получать сообщения о зонах, расположенных вне маршрута или сократить временной интервал сообщений.

ЧАСТО ЗАДАВАЕМЫЕ ВОПРОСЫ

ВОПРОС	ОТВЕТ	ЧТО ДЕЛАТЬ
О некоторых автомобильных заторах на маршруте не сообщается в режиме реального времени.	Сразу после включения системы ей требуется несколько минут на поиск и сбор информации о ситуации на дорогах.	Дождитесь сбора полной информации о ситуации на дорогах (и появления на карте соответствующих пиктограмм).
	Фильтры настроены на слишком узкую зону.	Измените настройки географических фильтров ("Geographic filter").
	В некоторых странах принимается дорожная информация, относящаяся к ситуации только на самых крупных автомагистралях (автобанах).	Это не является неисправностью системы. Она принимает только ту информацию о ситуации на дорогах, которая имеется в эфире.
Высота над уровнем моря не показывается.	Инициализация системы GPS может занять до трех минут с момента ее включения чтобы установить прямую связь с четырьмя и более спутниками.	Необходимо дождаться полного выхода системы на рабочий режим. Убедитесь, что система связалась не менее, чем с четырьмя спутниками (длительно нажмите на клавишу "SETUP", а затем выберите "GPS coverage").
	В зависимости от топографической обстановки (туннели и т.п.) или метеорологических условий качество приема сигнала со спутника системы GPS может изменяться.	Это нормальное явление. Работа бортовой навигационной системы зависит от условий, в которых принимается сигнал GPS.
Почему мне не удается подключить свой телефон через Bluetooth?	Возможно, что функция Bluetooth телефона не активирована или аппарат "не виден".	<ul style="list-style-type: none"> - Проверьте, активирована ли функция Bluetooth на Вашем телефоне. - Проверьте, всем ли "виден" Ваш телефон.
	Функция Bluetooth Вашего телефона несовместима с системой.	Вы можете проверить совместимость своего телефона на сайте www.peugeot.ru (сервисные службы).
Звук телефона, соединенного через систему Bluetooth не слышен.	Уровень звука зависит одновременно и от системы, и от телефона.	Увеличьте уровень звука на автомагнитоле, возможно, до максимума и прибавьте громкости телефону - если понадобится.
	Окружающий шумовой фон влияет на слышимость и восприятие звука.	Снизьте влияние окружающих источников шума (закройте окна, переключите вентилятор на пониженный режим, замедлите скорость движения и т.п.).

ЧАСТО ЗАДАВАЕМЫЕ ВОПРОСЫ

ВОПРОС	ОТВЕТ	ЧТО ДЕЛАТЬ
Телефонные контакты повторяются в списке.	Опции синхронизации контактов предлагают синхронизировать контакты с SIM-карты, телефонные контакты или и те и другие контакты вместе. Во время синхронизации контактов с SIM-карты и с телефона есть вероятность повторяющихся контактов в списке.	Выберите "Display SIM card contacts" ("Показать на дисплее контакты с SIM-карты") или "Display telephone contacts" ("Показать контакты, сохраненные в телефоне").
Контакты высвечиваются не в алфавитном порядке.	Некоторые телефоны предлагают дополнительные опции. В зависимости от выбранных параметров контакты могут располагаться в особом порядке, не в алфавитном.	Изменить параметры показа на дисплее телефонного списка контактов.
Почему система не принимает SMS-сообщений?	В режиме Bluetooth передача SMS-сообщений блокируется.	
Почему компакт-диск либо систематически выбрасывается дисководом CD-плеера, либо не читается?	<p>Компакт-диск перевернут, неудобочитаем, не содержит аудиоинформации или формат записанной на нем аудиоинформации не соответствует формату, на который рассчитан CD-плеер автомагнитолы.</p> <p>CD-диск был записан в формате, не читаемом плеером (HAPR, udf и др.).</p> <p>Компакт-диск защищен системой защиты от пиратского использования, которая не распознается CD-плеером автомагнитолы.</p>	<ul style="list-style-type: none"> - Проверьте, не перевернут ли компакт-диск в дисковом. - Проверьте состояние диска: слишком поврежденный диск читаться не будет. - Если диск записан самостоятельно, см. информацию в рубрике "МУЗЫКАЛЬНЫЕ МЕДИАПЛЕЕРЫ". - CD-плеер автомагнитолы не предназначен для проигрывания дисков DVD. - Некоторые компакт-диски не будут читаться CD-плеером в связи с их низким качеством.
Время ожидания после загрузки компакт-диска CD или подключения USB-разъема может оказаться продолжительным.	При загрузке нового медианосителя система считывает с него необходимую часть информации (список произведений, наименование, исполнитель и т.д.). Этот процесс может занять от нескольких секунд до нескольких минут.	Это - нормальное явление.
Почему качество звука CD-плеера ухудшилось?	Компакт-диск поцарапан или он низкого качества.	Пользуйтесь только высококачественными компакт-дисками и храните их в надлежащих условиях.
	Настройки автомагнитолы (высокие и низкие частоты тембра, звуковое поле) неправильны.	Установите уровень высоких или низких частот тембра на 0, при этом звуковое поле не настраивайте.

ЧАСТО ЗАДАВАЕМЫЕ ВОПРОСЫ

ВОПРОС	ОТВЕТ	ЧТО ДЕЛАТЬ
Некоторые информационные символы с медиаустройства отображаются на дисплее неверно.	Аудиосистема не может правильно отобразить символы.	Используйте стандартные символы для обозначения треков и репертуарного списка.
Не происходит считывания файлов во время стриминга.	Подключенное периферийное устройство не может запустить автоматическое считывание.	Запустите считывание с периферийного устройства.
На дисплее не отображаются названия треков и время считывания во время аудиостриминга.	Bluetooth профиль не позволяет передавать данную информацию.	
Почему качество приема радиостанции постепенно ухудшается, а внесенные в память радиостанции не работают (отсутствует звук, индицируется частота 87,5 МГц...).	Автомобиль удалился на слишком большое расстояние от передатчика интересующей Вас радиостанции, либо в географической местности, где Вы находитесь, передатчики отсутствуют вообще.	Включите функцию "RDS" при помощи меню быстрых настроек, чтобы система могла проверить, есть ли в данной географической зоне более мощные радиопередатчики.
	Внешние препятствия (холмы, здания, туннели, гаражи, подземные сооружения...) способны ухудшить качество приема радиосигнала, в том числе и принимаемого в режиме отслеживания местных радиостанций, вещающих в стандарте "RDS".	
Я не нахожу радиостанции, представленные в списке принимаемых станций.	Радиоантенна либо отсутствует, либо повреждена (например, на автоматической мойке или на подземной стоянке).	Проверьте исправность антенны в сервисной сети PEUGEOT.
	Больше нет приема этой станции или у нее сменилось название.	
Название радиостанции изменилось.	Некоторые радиостанции вместо своего наименования передают иную информацию (например, название песни).	
	Система воспринимает ее как название станции.	

ЧАСТО ЗАДАВАЕМЫЕ ВОПРОСЫ

ВОПРОС	ОТВЕТ	ЧТО ДЕЛАТЬ
<p>При изменении настроек высоких и низких частот настройка акустического поля отключается.</p>	<p>Выбор акустического поля предполагает настройку высоких и низких частот. Невозможно отрегулировать один параметр без настройки другого.</p>	<p>Измените настройки высоких и низких частот или акустического поля, чтобы добиться желаемого звукового окружения.</p>
<p>При изменении акустического поля настройки высоких и низких частот устанавливаются на ноль.</p>		
<p>При смене настроек баланса, распределение звука не работает.</p>	<p>Выбор распределения должен осуществляться вместе с настройкой баланса. Невозможно отрегулировать один параметр без настройки другого.</p>	<p>Измените настройки баланса или распределение звука, чтобы добиться желаемого звукового окружения.</p>
<p>При смене распределения звука настройки баланса не работают.</p>		
<p>Как устранить расхождение в качестве звучания источников аудиосигнала (радиоприемника, CD-плеера и т.п.)?</p>	<p>Для оптимального звуковоспроизведения настройки аудиосистемы Volume, Bass, Treble, Equalizer, Loudness (громкость, низкий, высокий тембр, акустическое поле, тонкомпенсация) могут адаптироваться к различным источникам аудиосигнала, что ведет к разнице звучания при смене источника (радиоприемника, CD-плеера и т.п.).</p>	<p>Проверьте соответствие аудионастроек Volume, Bass, Treble, Equalizer, Loudness (громкости, низкого, высокого тембра, акустического поля, тонкомпенсации) каждому из источников. Так, регулировки всех функций в режиме AUDIO Le-Ri balance, Fr-Re balance, Treble, Bass (баланс левых и правых громкоговорителей, баланс передних и задних громкоговорителей, высокие и низкие частоты тембра) следует перевести в среднее положение, установить "Linear" ("Плоскую") характеристику звукового поля, а функцию тонкомпенсации установить в положение "активирована" для CD-плеера и в положение "не активирована" для радиоприемника.</p>

ЧАСТО ЗАДАВАЕМЫЕ ВОПРОСЫ

ВОПРОС	ОТВЕТ	ЧТО ДЕЛАТЬ
Почему через несколько минут после остановки двигателя система отключается?	Продолжительность работы системы после остановки двигателя зависит от степени заряженности аккумуляторной батареи. Отключение системы предусмотрено в ее концепции: она переходит в режим энергосбережения и отключается, чтобы не разряжать аккумуляторную батарею.	Запустите двигатель, чтобы зарядить батарею.
Начало считывания моей флеш-карты через USB-ридер очень запаздывает (задержка 2-3 минуты).	Некоторые записанные на флеш-карту файлы могут существенно задерживать доступ к ее содержимому (раз в 10 дольше, чем считывание из директории).	Удалите файлы, полученные с флеш-картой и уменьшите количество разветвлений на ней.
При подключении своего iPhone в режиме телефона к USB-ридеру я не могу одновременно прослушивать музыкальные файлы.	Когда iPhone пытается автоматически работать в режиме телефона, он принудительно включает функцию "streaming". В этом случае функция "streaming" берет верх над USB-ридером и с этого момента им воспользоваться невозможно, при этом прослушиваемая на плеере Apple® композиция в течение некоторого времени звучать не будет.	Отключите и вновь включите USB-соединение (в этом случае функция USB будет главенствовать над функцией "streaming").
При подключении плеера Apple® или BlackBerry® к разъему USB поступает сообщение об энергопотреблении порта USB.	Во время перезагрузки энергопотребление этих смартфонов превышает ток, на который рассчитан разъем USB, равный 500 мА.	

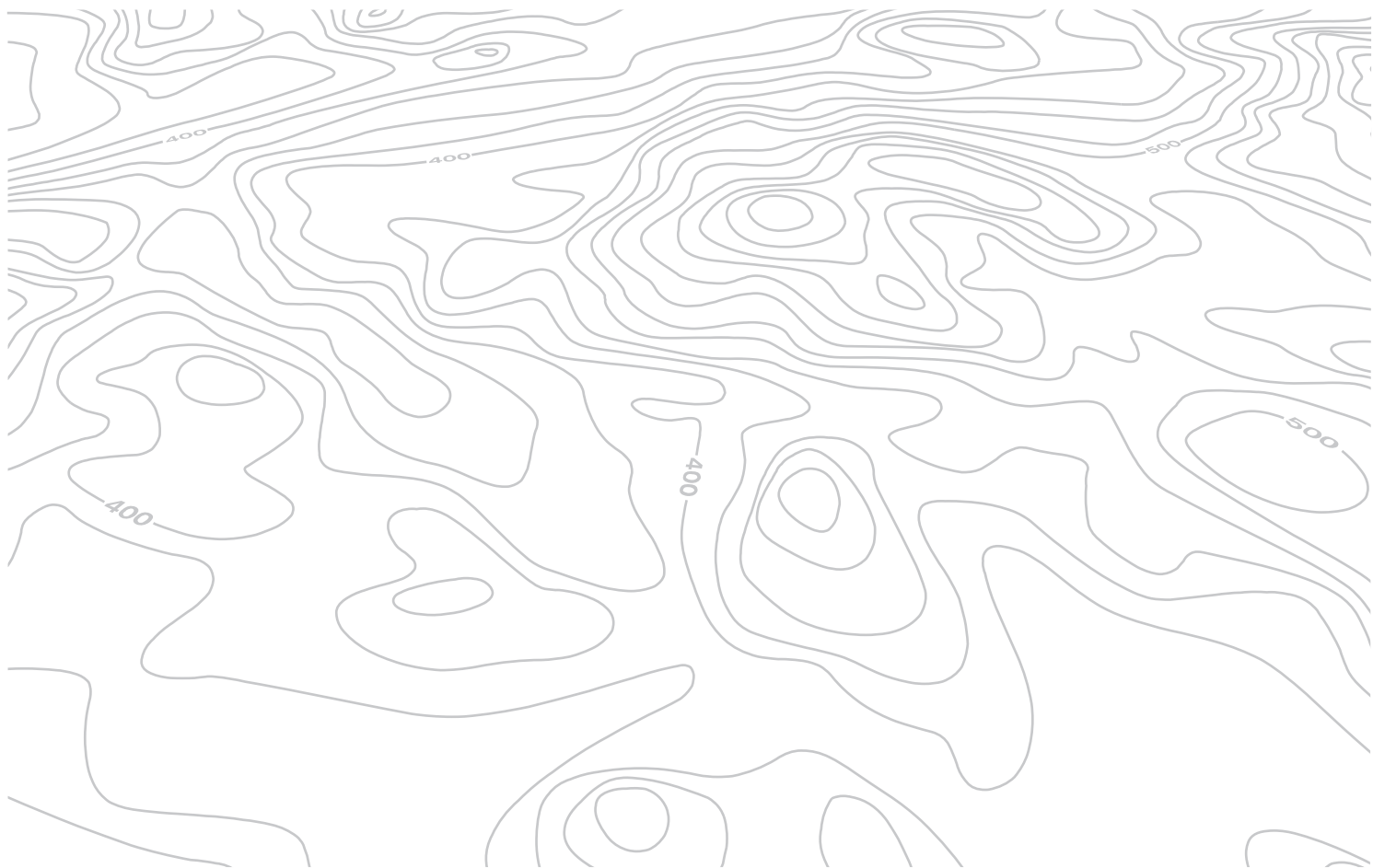



WIP Sound

АВТОМАГНИТОЛА / ГАРНИТУРА BLUETOOTH®



Система WIP Sound настроена на работу только с Вашим автомобилем.



По соображениям безопасности, водитель должен осуществлять все операции, требующие особого внимания, на остановленном автомобиле.

В целях предупреждения ускоренного разряда аккумуляторной батареи автомагнитола может автоматически отключиться по истечении нескольких минут после остановки двигателя.

СОДЕРЖАНИЕ

01	Первое знакомство	стр. 352
02	Блок управления на рулевом колесе	стр. 353
03	Главное меню	стр. 354
04	Аудиосистема	стр. 355
05	Разъем USB - WIP Plug	стр. 358
06	WIP Bluetooth	стр. 361
07	Экранные меню	стр. 364
	Часто задаваемые вопросы	стр. 369

01 ПЕРВЫЕ ШАГИ

Выбор источника аудиосигнала:

радиоприемник, аудио-CD/CD MP3, USB, вход Jack, Streaming, AUX.

Выбор частотных диапазонов FM1, FM2, FMast и AM.

Настройки аудиосистемы: баланс передних/задних и левых/правых громкоговорителей, настройка низких/высоких частот, функции тонкомпенсации и характеристик звукового поля.

Индикация перечня станций местного радиовещания.

Длительное нажатие: треки CD-диска или сборники MP3 (CD / USB).

Завершить текущее действие.

Извлечение компакт-диска CD.

Настройка индикации на дисплее:

Дата, параметры аудиосистемы, бортовой компьютер, телефон.

Включ./выключ., настройка громкости.

Кнопка DARK улучшает индикацию на дисплее в условиях ночного вождения.

1° нажатие: включается только верхняя панель.

2° нажатие: дисплей становится черным.

3° нажатие: восстанавливается стандартная индикация.

Кнопки с 1 по 6: Выбор станции из памяти.

Длительное нажатие: внесение станции в память.

Показ главного меню.

Вкл./Выкл. функции TA ("Дорожная информация").

Длительное нажатие: доступ к функции РТУ* (выбор радиопередачи по ее типу).

Автоматический поиск радиостанций в нижнем/верхнем частотном диапазоне.

Выбор предыдущей/следующей композиции на CD, MP3 или USB.

Подтвердить.

Выбор нижнего/верхнего частотного диапазона.

Выбор предыдущего/следующего плей-листа MP3.

Выбор сборника / жанра / исполнителя / предыдущего / следующего плей-листа (USB).

* Наличие в зависимости от комплектации.



02 БЛОК УПРАВЛЕНИЯ НА РУЛЕВОМ КОЛЕСЕ

Радиоприемник: автоматический поиск радиостанций в верхнем частотном диапазоне.
CD-плеер/MP3-плеер/USB: выбор следующей композиции.
CD-плеер/USB: постоянное нажатие: ускоренная прокрутка вперед.
Пропуск в списке.



Смена источника аудиосигнала.
Подтверждение выбора.
"Снять"/"положить" трубку.
Нажатие более 2 секунд: доступ к меню телефона.

Радиоприемник: автоматический поиск радиостанций в нижнем частотном диапазоне.
CD-плеер/MP3-плеер/USB: выбор предыдущей композиции.
CD-плеер/USB: постоянное нажатие: ускоренная прокрутка назад.
Пропуск в списке.

Радиоприемник: выбор радиостанции из памяти в нижнем/верхнем частотном диапазоне.
USB: выбор жанра/исполнителя/сборника из классификационного списка.
Выбор предыдущего/следующего элемента меню.



Увеличение уровня громкости.

Уменьшение уровня громкости.

Отключение звука: осуществляется одновременным нажатием на кнопки увеличения и ограничения уровня громкости.
Восстановление звука осуществляется нажатием на одну из двух кнопок регулировки уровня.

03 ГЛАВНОЕ МЕНЮ

ФУНКЦИИ АУДИОСИСТЕМЫ:

автомагнитола, CD-плеер,
USB, дополнительные
настройки.

ТЕЛЕФОН:

гарнитура "свободные руки",
совмещение и настройка
систем, управление связью.

Дисплей С

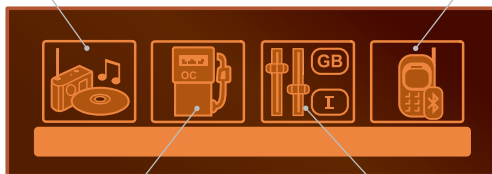

БОРТОВОЙ КОМПЬЮТЕР:

ввод расстояния,
контрольные лампы,
сигнализаторы состояния
бортовых систем.

ПЕРСОНАЛЬНЫЕ НАСТРОЙКИ И КОНФИГУРАЦИЯ:

параметры систем,
индикация, язык сообщений.

Экран А



Полный перечень всех меню
приведен в рубрике "Экранное
меню" этой главы.

04 АУДИОСИСТЕМА



Радиоприемник Выбор радиостанции

1		Последовательными нажатиями на кнопку SOURCE ("Источник аудиосигнала") выберите радиоприемник.	
2		Нажмите на клавишу BAND AST для выбора одного из диапазонов: FM1, FM2, FMast, AM.	
3		Кратко нажмите на одну из кнопок, чтобы запустить режим автоматической настройки на радиостанции.	
4		Нажмите на одну из кнопок, чтобы провести настройки вручную в верхнем или нижнем диапазоне.	
		Нажмите на кнопку LIST REFRESH, чтобы ознакомиться с перечнем местных радиостанций (не более 30). Для обновления этого перечня, удерживайте нажатие на кнопку более двух секунд.	

Внешние препятствия (холмы, здания, туннели, гаражи, подземные сооружения...) способны ухудшить качество приема радиосигнала, в том числе и принимаемого в режиме отслеживания местных радиостанций, вещающих в стандарте RDS. Падение качества приема из-за помех - естественное явление, оно ни в коей мере не означает ухудшения качеств радиоприемника.

RDS

1		Нажмите на клавишу MENU.	
2		Выберите AUDIO FUNCTIONS и нажмите на ОК.	
3		Выберите функцию FM WAVEBAND PREFERENCES ("предпочитаемые станции FM-диапазона") и нажмите на ОК.	
4		Выберите ACTIVATE FREQUENCY FOLLOWING (RDS) ("активировать режим отслеживания частоты RDS") и нажмите на ОК. На дисплее появится аббревиатура RDS.	
		Включите радиоприемник и нажмите на ОК чтобы активировать / отключить режим RDS.	
		Если на дисплее присутствует символ RDS, Вы сможете продолжать прослушивание станции, на которую настроены. Но может случиться и так, что вещающая в стандарте RDS станция перестанет прослушиваться, поскольку ее вещательная сеть не покрывает всей территории страны, по которой Вы проезжаете. Поэтому, в случае слабого приема, происходит переключение на региональную станцию.	

04 АУДИОСИСТЕМА

Прослушать дорожную информацию (ТА)

! Функция передачи дорожной информации TA (Traffic Announcement) в первую очередь предназначена для прослушивания сообщений об опасности на дороге. Для ее активации достаточно найти радиостанцию, которая сможет транслировать такого рода информацию. Во время передачи дорожной информации все работающие в это время медиаустройства (радиоприемник, CD, ...) автоматически отключаются для трансляции дорожной информации. Возврат к работе включенных медиаустройств возобновится после окончания передачи сообщения.

1  Нажмите на кнопку TA для активации или дезактивации функции передачи сообщений.

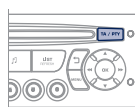

CD Прослушивание компакт-диска

! В дисковод следует загружать компакт-диски только круглой формы. Некоторые системы защиты записей от пиратского использования, присутствующие на оригинальных или самостоятельно скопированных компакт-дисках, могут генерировать нарушения в работе аудиосистемы вне зависимости от качества CD-проигрывателя. Проигрывание диска или компиляции треков MP3 происходит автоматически сразу после загрузки в дисковод, не нажимая на клавишу извлечения EJECT.

1  Для прослушивания загруженного диска последовательно нажмите на клавишу SOURCE ("Источник аудиосигнала") и выберите CD-проигрыватель.

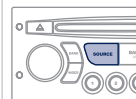

2  Нажмите на соответствующую клавишу, чтобы выбрать композицию или фрагмент.

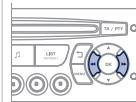

! Нажмите на клавишу LIST REFRESH, чтобы вывести на дисплей список треков компакт-диска.

3  Задержите нажатие на соответствующую кнопку для быстрой прокрутки вперед или назад.

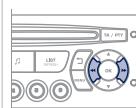

04 АУДИОСИСТЕМА

CD MP3 Прослушивание компиляции MP3



Загрузите диск с компиляцией MP3 в дисковод. Поиск музыкальных композиций может занять от нескольких мгновений до десятков секунд, прежде чем начнется их воспроизведение.



CD-плеер может прочитать до 255 файлов MP3, записанных на одном компакт-диске в восьми директориях перечня. Для более быстрого доступа к записям на компакт-диске, рекомендуется ограничиться двумя директориями. Во время прослушивания порядок папок не соблюдается. Все файлы показаны на одном и том же уровне.

1



Для прослушивания загруженного диска последовательно нажмите на клавишу SOURCE ("Источник аудиосигнала") и выберите CD-плеер.

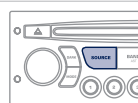

2



Нажмите на соответствующую клавишу, чтобы выбрать папку на CD-диске.
Нажмите на соответствующую клавишу, чтобы выбрать композицию на CD-диске.

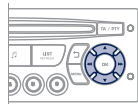

Нажмите на LIST REFRESH, чтобы просмотреть список плей-листов из компиляции MP3.

3



Для прокрутки вперед или назад нажмите и удерживайте соответствующую клавишу.

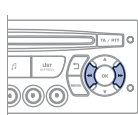

CD MP3 Информация и рекомендации



Формат MP3, представляющий собой аббревиатуру стандарта MPEG 1,2 & 2.5 Audio Layer 3, является программой сжатия аудиофайлов, позволяющей записать десятки музыкальных композиций на одном компакт-диске.



Для записи в формате CDR или CDRW рекомендуется пользоваться программой, отвечающей требованиям стандарта ISO 9660 уровня 1,2 или Joliet.

Проигрывание дисков, записанных в каком-либо другом формате, может оказаться невозможным или некорректным. Записи на одном диске следует осуществлять в одной стандартной программе на минимальной скорости (4x максимум) для достижения оптимальных акустических характеристик.

Для многократных записей на одном компакт-диске рекомендуется пользоваться программой, записывающей в стандарте Joliet.



На магнитоле допускается проигрывать файлы только с расширением ".mp3" в диапазоне 22,05 кГц или 44,1 кГц. Все остальные файлы (типа .wma, .mp4, .m3u, ...) системой не проигрываются.



В названиях файлов должно содержаться не более 20 знаков, среди которых не должно быть графических символов и знаков пунктуации (напр.: " ? ; ù), которые могут помешать проигрыванию композиций и их индикации на дисплее.



Чистые CD-диски не распознаются и могут повредить аппаратуру.

05 USB УСТРОЙСТВО - WIP PLUG

Использование USB - WIP PLUG

1

Данное устройство состоит из USB-порта и разъема "Jack"*. Файлы в аудиоформате передаются с переносного устройства - с цифрового плеера или флеш-карты USB - на WIP Sound и прослушиваются через громкоговорители автомобиля.



2

Флеш-карта USB (1.1, 1.2 и 2.0) или плеер Apple® 5-го или более нового поколения:

- флеш-карты USB должны быть отформатированы в FAT или FAT 32 (NTFS не поддерживается),
- обязателен соединительный кабель Apple®,
- навигация по списку файлов выполняется также кнопками блока управления на руле.



3

Другие плееры Apple® предыдущих поколений и устройства, использующие протокол MTP*:

- считывание только при наличии шнура Jack-Jack (не поставляется в комплекте),
- поиск по списку файлов осуществляется с переносного устройства.



Подключение флеш-карты USB

1



Вставьте флеш-карту в разъем - напрямую или через кабель. При включенной автомагнитоле флеш-карта распознается сразу. Воспроизведение начнется автоматически после короткой паузы, зависящей от памяти флеш-карты USB.

При этом распознаются файлы в форматах .mp3 (только "mpeg1 layer 3") и .wma (только "standard 9", сжатие 128 кбит/сек.).

Распознаются и некоторые форматы плей-листов (.m3u и др.).

При подключении флеш-карты, которая прослушивалась последней, ее записи воспроизводятся автоматически.

!

Система составляет плей-листы (во временном накопителе) в течение времени, зависящего от памяти флеш-карты USB.

Во время этого процесса другие функции системы остаются доступными для пользования.

Плей-листы обновляются при каждом выключении зажигания, либо при подключении устройства USB.

Во время первого подключения дорожки распределяются по папкам. Во время повторного подключения выбранная ранее система распределения файлов сохраняется.

* Наличие зависит от варианта комплектации автомобиля.

05 USB УСТРОЙСТВО - WIP PLUG

Использование разъема USB - WIP PLUG

2

Нажмите и удерживайте клавишу LIST для доступа к различным классификациям. Выберите Папку / Исполнителя / Жанр / Плей-лист, нажмите на ОК для выбора классификации, затем еще раз на ОК для подтверждения выбора.



- Папки: здесь собраны все папки с аудиофайлами, считанными с внешнего носителя.
- Исполнители: поиск исполнителей по именам системе ID3 Tag, расположенным в алфавитном порядке.
- Жанр: поиск по жанрам, классифицированным в ID3 Tag.
- Плей-листы: поиск по плей-листам, сохраненным в памяти USB-устройства.

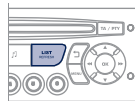

Коротко нажмите на LIST для просмотра перечня папок, выбранного ранее.



Перемещение по перечню осуществляйте при помощи кнопок "влево/вправо" и "вверх/вниз". Подтвердите свой выбор нажатием на ОК.

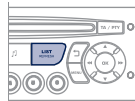

3



Нажмите на одну из этих кнопок для перехода к предыдущей / следующей дорожке воспроизводимого перечня. Удерживайте нажатой одну из кнопок для ускоренной перемотки вперед или назад.

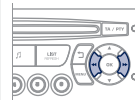

4



Нажмите на одну из этих клавиш для доступа к Жанру, Папке, Исполнителю или предыдущему / следующему отрывку в воспроизводимом перечне.

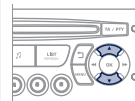

Подключение плееров Apple® к разъему USB

1

Используемые перечни: Исполнитель, Жанр и Перечень произведений (в соответствии с информацией в Apple®). "Выбор" и "Навигация" описаны в предыдущих разделах, с 1-го по 4-й.



Не подключайте к USB-разъему жесткие диски или USB-устройства, не являющиеся аудиооборудованием. Это может вывести из строя бортовую аудиосистему.

05 USB УСТРОЙСТВО - WIP PLUG

Использование дополнительного входа "AUX"

Разъем JACK или USB (в зависимости от комплектации автомобиля)



Дополнительный вход JACK или USB служит для подключения переносного устройства (MP3-плеера и т.п.).



Не подключайте одно и то же устройство одновременно к разъемам USB и JACK.

1

Подключите переносное устройство (напр., MP3-плеер и т.п.) к разъему JACK или USB при помощи соответствующего кабеля (он не поставляется в комплектации автомобиля).



2



Последовательно нажимая на клавишу SOURCE, выберите функцию AUX.

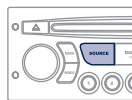

Настройка громкости переносного устройства

1

Сначала настройте уровень громкости своего переносного устройства.



2



Затем настройте громкость своей бортовой автомагнитолы.

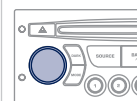

Индикация параметров и управление функциями осуществляются с переносного устройства.



06 WIP BLUETOOTH



Телефон Bluetooth

Экран С

(Устанавливается в зависимости от модели и модификации)

Возможности системы зависят от сети, SIM-карты и совместимости систем Bluetooth на используемых аппаратах.

Изучите в руководстве к своему телефону и узнайте у своего оператора сотовой связи, к каким услугам Вы имеете доступ.

Синхронизация телефона / Первое подключение



!

По соображениям безопасности и необходимости уделить особое внимание этому виду настроек, синхронизацию мобильного телефона Bluetooth с системой громкой связи Bluetooth автомагнитолы следует осуществлять на остановленном автомобиле, не выключая зажигания.

☀

На сайте www.peugeot.ru имеется дополнительная информация (сведения о совместимости, помощь в настройках и т.д.).

1

Активируйте функцию Bluetooth телефона и убедитесь, что его "видят все" (конфигурация телефона).



2



Нажмите на клавишу MENU.

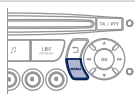

3



Выберите в меню:

- Телефон Bluetooth - Аудио
- Конфигурация Bluetooth
- Поиск Bluetooth

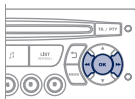

4

На экране появится сообщение о начале поиска.

5

4 первых телефона отображаются в этом окне.

!

Меню ТЕЛЕФОН позволяет также выбрать следующие функции: Репертуар*, Журнал звонков, Проведение синхронизации.

* При полной совместимости вашего телефона.

6

Выберите из списка телефон для подключения. Одновременно Вы можете подключить только один телефон.

7

На экране появится виртуальная клавиатура: введите код из 4 цифр (минимум 4 цифры). Подтвердите нажатием на кнопку ОК.



8

На экране выбранного телефона появится сообщение. Для синхронизации введите тот же код на другом телефоне, затем нажмите на ОК.

При неудачном вводе кода число попыток не ограничивается.



9

На экране появится сообщение об успешном проведении синхронизации.

i

Разрешенное автоматическое подключение возможно только после конфигурации телефона. Репертуар и журнал звонков доступны после проведения синхронизации.

06 WIP BLUETOOTH



Прием входящего звонка

- 1 Входящий вызов сопровождается телефонным звонком, а на экране дисплея панели приборов появляется сообщение.

- 2  Пользуясь кнопками, выберите закладку YES ("Да") на дисплее и подтвердите нажатием на кнопку ОК.

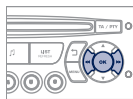

Нажмите на эту кнопку, чтобы ответить на вызов.



Как позвонить

- 1 Из меню "Bluetooth telephone function - Audio menu" выберите "Управление телефонными звонками", затем "Позвонить", "Журнал звонков" или "Записная книжка".

- 2 Нажмите более двух секунд на эту кнопку, чтобы открыть записную книжку и просмотреть ее, пользуясь ручкой настройки.
Или

Для набора номера воспользуйтесь клавиатурой своего телефона, остановив для этого автомобиль.

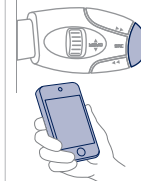

Доступ системы к записной книжке телефона зависит от его совместимости и длится на протяжении его соединения по Bluetooth.



С некоторых моделей телефонов, подключенных по Bluetooth, можно вносить контакты в записную книжку автомагнитолы. Внесенные таким способом контакты постоянно хранятся в записной книжке, доступной для всех, независимо от подключенного телефона.
Меню записной книжки недоступно до тех пор, пока она пуста.

06 WIP BLUETOOTH



Отказ от входящего звонка

1

Во время звонка нажмите более двух секунд на эту кнопку.
Подтвердите нажатием на ОК чтобы дать звонку отбой.

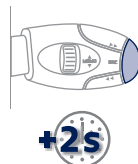

Аудиосистема стриминг Bluetooth*

!

Проигрывание музыкальных файлов, передаваемых по беспроводной связи с телефона на бортовую аудиосистему. Телефон должен обеспечивать работу с соответствующими системами Bluetooth (Системы A2DP / AVRCP).

1

Выполнить синхронизацию между телефоном и автомобилем. Синхронизация может быть выполнена через меню автомобильного телефона с клавиатуры телефона. См. этапы синхронизации телефона на предыдущих страницах. На время процедуры синхронизации автомобиль должен быть остановлен, а ключ находится в замке зажигания.



2

Выберите в телефонном меню нужный номер для соединения. Аудиосистема автоматически подключится к новому синхронизированному телефону.

3



Активируйте стриминг-источник, нажав на кнопку SOURCE**. Управлять композициями можно с клавиш лицевой панели автомагнитолы или с блока переключателей на рулевом колесе***. Контекстная информация выводится на экран.

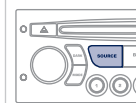

* Зависит от совместимости телефона.

** В некоторых случаях прослушивание аудиофайлов следует включать с клавиатуры.

*** Если телефон поддерживает эту функцию.

07 ЭКРАННЫЕ МЕНЮ

01:17 20°
27 MAY 2013

Дисплей А



ОСНОВНЫЕ ФУНКЦИИ

- 1 **Выбор А**
- 2 Выбор А1
- 3 Выбор А11
- 1 **Выбор В...**

- 1 Radio-CD
Радио-CD
- 2 RDS options
Вещание RDS
- 2 REG mode
Режим REG
- 2 CD repeat
Повтор CD
- 2 Shuffle play
Случ. порядок

- 1 Vehicle config
Конфиг. автомоб.*
- 2 R wiper in rev
Стеклооч-ль ЗХ
- 2 Guide lighting
Сопров. освещ.

* Конфигурация зависит от модификации автомобиля.

- 1 Options
Дополнительные возможности
- 2 Diagnostic
Диагностика
- 3 View
Просмотреть
- 3 Abandon
Выйти

07 ЭКРАННЫЕ МЕНЮ



1 Units
Единицы измерения

2 Temperature: °Celsius / °Fahrenheit
Температура: по Цельсию °C / по Фаренгейту °F

2 Fuel consumption: KM/L - L/100 - MPG
Расход топлива: KM/Л - Л/100 - MPG

1 Display adjust
Настройка дисплея

2 Year
Год

2 Month
Месяц

2 Day
День

2 Hour
Час

2 Minutes
Минуты

2 12 H/24 H mode
Индикация 12 Ч/24 Ч

1 Language
Языки

2 Français
Français

2 Italiano
Italiano

2 Nederlands
Nederlands

2 Português
Português

2 Português-Brazil
Português-brasil

2 Deutsch
Deutsch

2 English
English

2 Español
Español

07 ЭКРАННЫЕ МЕНЮ



Дисплей С



Нажмите на кнопку ОК для доступа в меню на экране дисплея:



РАДИО

- 1 activate / deactivate RDS
включить / выключить RDS
- 1 activate / deactivate REG mode
включить / выключить режим REG
- 1 activate / deactivate radiotext
включить / выключить радиотекст

CD / CD MP3

- 1 activate / deactivate Intro
включить / выключить "Intro"
- 1 activate / deactivate track repeat
(the entire current CD for CD, the entire current folder
for MP3 CD)
включить / выключить повторение треков (всего
компакт-диска в формате CD; всего текущего списка,
если это CD MP3)
- 1 activate / deactivate random play
(the entire current CD for CD, the entire current folder
for MP3 CD)
включить / отключить произвольное
воспроизведение (всего компакт-диска в формате
CD; всего текущего списка, если это CD MP3)

USB

- 1 activate / deactivate track repeat (of the current folder /
artist / genre / playlist)
включить / отключить повторение треков (списка /
исполнителя / жанра / текущего плей-листа)
- 1 activate / deactivate random play (of the current folder /
artist / genre / playlist)
включить / отключить произвольное
воспроизведение (списка / исполнителя / жанра /
текущего плей-листа)

07 ЭКРАННЫЕ МЕНЮ



Дисплей С



При нажатии на кнопку MENU на дисплей выводятся:



1 Audio functions Функции аудиосистемы

1

2 FM preferences Предпочтения в диапазоне FM

2

3 Alternative frequencies (RDS) Отслеживание частоты (RDS)

3

4 activate / deactivate активировать / отключить

4

3 Regional mode (REG) Слежение за местными станциями (REG)

3

4 activate / deactivate активировать / отключить

4

3 Radio-text information (RDTEXT) Показ радиотекста (RDTEXT)

3

4 activate / deactivate активировать / отключить

4

2 Play modes Режимы проигрывания

2

3 Album repeat (RPT) Повтор альбома (RPT)

3

4 activate / deactivate активировать / отключить

4

3 Track random play (RDM) Прослушивание в произвольном порядке (RDM)

3

4 activate / deactivate активировать / отключить

4



1 Trip computer Бортовой компьютер

1

2 Enter distance to destination Внести параметр расстояния до места прибытия

2

3 Distance: x miles Расстояние: x км

3

2 Alert log Журнал уведомляющих сообщений

2

3 Diagnostics Диагностика систем автомобиля

3

2 State of systems Состояние систем*

2

3 Systems activated or deactivated Активные и неактивные системы

3

* Конфигурация зависит от модификации автомобиля.

07 ЭКРАННЫЕ МЕНЮ



1 Personalisation-Configuration Персональные настройки и конфигурация

2 Define vehicle settings Определить параметры систем автомобиля*

2 Display configuration Конфигурация дисплея

3 Video-brightness adjustment Настройка яркости видео

4 normal video видео норм. режим

4 inverse video видео переключение

4 brightness (- +) adjustment настройка яркости (- +)

3 Setting the date and time Настройка календаря и часов

4 setting day/month/year настройка день/месяц/год

4 hour/minute adjustment настройка час/мин

4 choice of 12 h / 24 h mode индикация 12 ч/24 ч

3 Choice of units Выбор единиц измерения

4 l/100 km - mpg - km/l л/100 км - mpg - км/л

4 °Celsius / °Fahrenheit °C (по Цельсию) / F° (по Фаренгейту)

2 Choice of language Выбор языка



1 Bluetooth telephone Телефон Bluetooth

2 Bluetooth configuration Конфигурация Bluetooth

3 Connect/Disconnect an equipment Подключить/Отключить аппарат

3 Telephone function Функция "Телефон"

3 Audio Streaming function Функция "Audio Streaming"

4 Consult the paired equipment Проверить наличие второго аппарата

4 Delete a paired equipment Удалить второй аппарат

4 Perform a Bluetooth search Выполнить поиск Bluetooth

2 Call Позвонить

3 Calls list Журнал звонков

4 Directory Контакты

2 Manage the telephone call Действия с вызовом

3 Terminate the current call Отбой текущему звонку

3 Activate secret mode Активировать приватный режим

* Конфигурация зависит от модификации автомобиля.

ЧАСТО ЗАДАВАЕМЫЕ ВОПРОСЫ

ВОПРОС	ОТВЕТ	ЧТО ДЕЛАТЬ
<p>Как устранить расхождение в качестве звучания источников аудиосигнала (радиоприемника, CD-плеера...)?</p>	<p>Для оптимального звуковоспроизведения настройки аудиосистемы (громкость, тембр, акустическое поле, тонкомпенсация) могут адаптироваться к различным источникам аудиосигнала, что ведет к разнице звучания при смене источника (радиоприемника, CD-плеера...).</p>	<p>Проверьте соответствие аудионастроек (громкости, тембра, акустического поля, тонкомпенсации) каждому из источников. Так, регулировки всех функций в режиме AUDIO (высокие и низкие частоты тембра, баланс передних и задних громкоговорителей, баланс левых и правых громкоговорителей) следует перевести в среднее положение, установить "плоскую" характеристику звукового поля, а функцию тонкомпенсации установить в положение "активирована" для CD-плеера и в положение "не активирована" для радиоприемника.</p>
<p>Почему компакт-диск либо систематически выбрасывается дисководом CD-плеера, либо не читается?</p>	<p>Компакт-диск перевернут, неудобочитаем, не содержит аудиоинформации или формат записанной на нем аудиоинформации не соответствует формату, на который рассчитан CD-плеер автомагнитолы. Компакт-диск защищен системой защиты от пиратского использования, которая не распознается CD-плеером автомагнитолы.</p>	<ul style="list-style-type: none"> - Проверьте, не перевернут ли компакт-диск в дисковом. - Проверьте состояние диска: слишком поврежденный диск читаться не будет. - Если диск записан самостоятельно, см. рекомендации в разделе "Аудиосистема". - CD-плеер автомагнитолы не предназначен для проигрывания дисков DVD. - Некоторые компакт-диски не будут читаться CD-плеером в связи с их низким качеством.
<p>На экране появляется сообщение "Ошибка периферийного оборудования, подключаемого к разъему USB". Соединение с Bluetooth разорвано.</p>	<p>Недостаточный уровень заряда аккумуляторной батареи периферийного устройства. Флеш-карта USB не распознается. Поврежденная флеш-карта.</p>	<p>Требуется подзарядка аккумуляторной батареи периферийного оборудования. Отформатируйте флеш-карту.</p>

ЧАСТО ЗАДАВАЕМЫЕ ВОПРОСЫ

ВОПРОС	ОТВЕТ	ЧТО ДЕЛАТЬ
Почему я не могу открыть свою голосовую почту.	Не все телефоны или операторы обеспечивают работу этой функции.	
Почему качество звука CD-плеера ухудшилось?	Компакт-диск поцарапан или он низкого качества.	Пользуйтесь только высококачественными компакт-дисками и храните их в надлежащих условиях.
	Настройки автомагнитолы (высокие и низкие частоты тембра, звуковое поле) неправильны.	Установите уровень высоких или низких частот тембра на 0, при этом звуковое поле не настраивайте.
Почему внесенные в память радиостанции не работают (отсутствует звук, индицируется частота 87,5 МГц...)?	Неправильно выбран частотный диапазон.	Нажимая на клавишу BAND AST, найдите диапазон (AM, FM1, FM2, FMAST), в котором вещают внесенные в память станции.
Символ дорожной информации (TA) индицируется. Почему информация не поступает?	Станция, на которую настроен радиоприемник, не участвует в региональной сети, передающей дорожную информацию.	Настройтесь на ту станцию, которая передает новостные сводки о ситуации на дорогах.
Почему качество приема радиостанции постепенно ухудшается, а внесенные в память радиостанции не работают (отсутствует звук, индицируется частота 87,5 МГц...)?	Автомобиль отдалился на слишком большое расстояние от передатчика интересующей Вас радиостанции, либо в географической местности, где Вы находитесь, передатчики отсутствуют вообще.	Включите функцию RDS, чтобы система могла проверить, есть ли в данной географической зоне более мощные радиопередатчики.
	Внешние препятствия (холмы, здания, туннели, гаражи, подземные сооружения...) способны ухудшить качество приема радиосигнала, в том числе и принимаемого в режиме отслеживания местных радиостанций, вещающих в стандарте RDS.	Падение качества приема из-за помех - естественное явление, оно ни в коей мере не означает ухудшения качества радиоприемника.
	Радиоантенна либо отсутствует, либо повреждена (например, на автоматической мойке или на подземной стоянке).	Проверьте исправность антенны в сервисной сети PEUGEOT.

ЧАСТО ЗАДАВАЕМЫЕ ВОПРОСЫ

ВОПРОС	ОТВЕТ	ЧТО ДЕЛАТЬ
Почему звук прерывается на одну-две секунды в режиме радиоприема?	В моменты прерывания звука система RDS производит поиск другой частоты, которая позволила бы улучшить качество приема радиостанции.	Отключите функцию RDS если звук прерывается слишком часто и всегда на одном и том же участке дороги.
Почему через несколько минут после остановки двигателя работающая автомагнитола отключается?	Продолжительность работы автомагнитолы после остановки двигателя зависит от степени заряженности аккумуляторной батареи. Отключение автомагнитолы предусмотрено концепцией системы: она переходит в режим энергосбережения и отключается, чтобы не разряжать аккумуляторную батарею.	Запустите двигатель, чтобы зарядить батарею.
Что означает сообщение на дисплее "перегрев аудиосистемы"?	Чтобы защитить аппаратуру от перегрева в случае чрезмерного повышения температуры окружающей среды, в автомагнитоле автоматически включается термозащитный режим, который либо понижает уровень громкости, либо блокирует работу CD-плеера.	Выключите на несколько минут аудиосистему, чтобы дать ей остыть.

А

Аварийная световая сигнализация.....	139
Аварийный пуск	230
Автоматизация	52
Автоматическая коробка передач	27, 31, 154, 157, 158, 179, 200, 231
Автоматический кондиционер воздуха.....	58, 62
Автоматическое включение световых приборов	95, 100
Автоматическое включение стеклоочистителя	103, 106
Автоматическое включение фонарей аварийной сигнализации	139
Адаптивные фары с подсветкой поворота	102, 216
Аккумуляторная батарея	199, 229-231
Артикул декоративного покрытия кузова.....	247
Аудио-видео разъемы	280
Аудиоплеер с функцией "Streaming audio Bluetooth"	336, 363
Аудиопроигрыватель Jukebox	279
Аудиопроигрыватель Jukebox (с копированием)	278
Аудиоразъемы	112, 113, 358, 360

Б

Багажные дуги на крыше	237
Бачок омывателя ветрового стекла.....	198
Бачок омывателя фар	198
Безопасная перевозка детей.....	83, 125, 126, 130, 133, 135-138, 150
Бензиновый двигатель	92, 194, 241, 242
Беспроводная гарнитура Bluetooth ("свободные руки")	320, 361
Блок предохранителей в моторном отсеке.....	222
Блок предохранителей в панели приборов	222
Боковые плафоны	109

Боковые подушки безопасности.....	152, 153
Боковые светильники.....	109
Бортовая навигационная система	264, 304
Бортовой компьютер	53, 54, 56
Буксировка автомобиля	233, 234
Буксировка прицепа	235
Бытовое накачивание (при помощи ремкомплекта).....	201

В

Вентиляционные решетки	57
Вентиляция салона	57-59
Вещевое отделение	122
Вещевой ящик	112
Вещевые отделения	111, 113, 117, 119
Видеокамера заднего обзора	188
Визуально-звуковая система предупреждения при парковке.....	186
Время (настройка)	43, 45, 47
Встречающее освещение	99, 109
Вызов сервисной службы PEUGEOT	251
Вызов срочной помощи	249-251
Вызов техпомощи	249, 250
Выключатели обогрева сидений	68
Выключатель световых приборов	94
Выключатель стеклоочистителя	103, 104, 106
Выключатель стеклоподъемников.....	83
Bluetooth (беспроводная гарнитура "свободные руки")	281-283, 320, 361

Г

Габаритные размеры.....	246
Галогенные лампы	216, 217
Гарнитура Bluetooth беспроводной связи (телефон).....	281-283, 320
Главное меню	354
Голосовые команды.....	256

Д

Давление воздуха в шинах	247
Датчик интервала "distance alert"	163
Двери.....	85
Дверные карманы для вещей	111
Дверца задка	89
Движение автомобиля	78, 174, 179
Демонтаж колеса	211
Дети (обеспечение безопасности).....	133, 135, 136
Детские кресла	125, 126, 130, 137
Детские кресла ISOFIX	134-136
Дизельный двигатель	92, 193, 195, 243-245
Дисплей комбинации приборов	27, 173
Домкрат	207, 210
Дополнительная розетка	337, 360
Дополнительное оборудование	239
Дополнительные разъемы	280, 358
Дополнительный вход.....	280, 337, 358, 360

Е

Емкость топливного бака.....	90
Если топливо в баке закончилось (на дизеле).....	193
ESC/ASR.....	142

З

Заводской номер автомобиля	247
Заднее стекло (обогрев).....	60, 61
Заднее стекло (оттаивание).....	72
Задние подголовники	70
Задние сиденья	70
Закрывание багажника	76, 88
Закрывание дверей	76, 85
Закрывание дверцы багажника	88, 89
Замена воздушного фильтра.....	199
Замена колеса	207, 210

Замена ламп.....	216, 219-221
Замена масляного фильтра	199
Замена салонного фильтра	199
Замена щетки стеклоочистителя	107, 233
Замена электрических предохранителей	222
Замена элемента питания в ключе-пульте	79
Замер свободного места под парковку.....	189
Замок зажигания с блокировкой рулевого колеса	78
Запасное колесо	207, 210, 211
Запирание замков из салона	86
Заправка бака топливом.....	90, 92, 93
Заряд аккумуляторной батареи	231
Защита от заземления оконным стеклом.....	83
Защита от заземления стеклом	118
Звуковая сигнал.....	139
Зеркало косметическое	112
Зимняя заслонка радиаторной решетки.....	238
Зоны риска (обновление перечня)	271, 308

И

Идентификационная табличка автомобиля	247
Идентификационные данные автомобиля	247
Индикатор переключения передач	173
Индикаторы и сигнализаторы световые.....	29, 33, 34
Индикация на выдвигном экране	166
Инициализация ключа-пульта	79
Инициализация стеклоподъемников	83
Инструменты	201, 207, 210
Инструменты панели приборов	27
Интересующие объекты (обновление списка)	271

Информация о движении на дорогах ТМС	273, 317
Информация о дорожном движении ТМС	273, 274, 317, 318
Информация о дорожном движении (ТА)	274, 318, 331, 356

К

Календарь (настройка).....	43, 45, 47
Капот.....	192
Карта SIM	112, 284
Ключ-пульт дистанционного управления.....	75, 76, 78, 80
Коврик напольный	114
Кольца для закрепления багажа	119
Комбинация приборов	27, 28
Компакт-диски MP3 (CD-плеер)	357
Комплект принадлежностей для временного устранения прокола в шине	201
Кондиционер воздуха	25
Кондиционер воздуха с ручными регулируемыми	58, 59
Консольная ручка	111
Контроль давления (при помощи ремкомплекта)	201
Контроль исправности систем и текущие проверки	194, 195, 199, 200
Контрольные лампы и сигнализаторы.....	29, 31, 33
Контрольные лампы и сигнализаторы состояния систем.....	31
Контроль падения давления воздуха в шинах	140, 211
Контроль уровней эксплуатационных жидкостей	194-198
Корректировка угла наклона фар.....	101
Корректор фар	101

Крышка горловины топливного бака.....	90
Крючки.....	121
Ксеноновые лампы	216

Л

Лампы для чтения.....	108
Лампы для чтения задние	108
Лампы (замена, наименование).....	216, 219-221
Люк горловины топливного бака	90, 93
Люк для лыж	117
Лямка для крепления багажа.....	119

М

Масляный шуп.....	41, 196
Масса прицепа	242, 244, 245
Массы.....	242, 244, 245
Меню быстрых настроек.....	260, 302
Механическая коробка передач	154, 157, 158, 172, 173, 183, 200
Минимальный остаток топлива	90
Многофункциональный дисплей (без автомагнитолы)	43
Многофункциональный дисплей (с автомагнитолой).....	45, 47, 50, 52
Многофункциональный экран (без автомагнитолы)	43
Многофункциональный экран (с автомагнитолой).....	45, 47, 50, 52
Мойка автомобиля (рекомендации)	188
Монохромный дисплей С.....	54
Монтаж колеса	211
Моторный отсек	194, 195
Музыкальные медиаплееры	276, 332
Мультимедиа для задних пассажиров	115

Н

Навигатор	264, 303, 304, 311
Накачивание шин	25
Наружные зеркала заднего вида	72
Настройка бортовых систем и оборудования	28, 43, 45, 47, 50
Настройка рулевого колеса по высоте и вылету	74
Настройка часов	43, 45, 47
Настройки систем автомобиля	28, 43, 45, 47, 50

О

Обеспечение безопасной перевозки детей	125, 126, 130, 133, 135-137, 150
Обзор "с поднятой головой"	161, 169
Обновление перечня зон риска	271, 308
Обновление списка интересующих объектов	271
Обнуление счетчика пробега за поездку	42
Оборудование и принадлежность салона	111
Оборудование места водителя	9
Обустройство багажного отсека	119
Огни стояночные	94, 216, 217, 219
Ограничитель скорости	166
Омыватель ветрового стекла	105
Омыватель заднего стекла	104
Омыватель фар	105
Освещение багажного отсека	110, 124
Освещение салона	108, 109
Остановка автомобиля	78, 174, 179
Отделения для вещей	119
Отключение подушки безопасности пассажира	150
Отключение системы ESP	144
Отключение энергопотребителей	232
Открывание дверей	75, 85
Открывание задней двери	88, 89
Открывание замка двери аварийное	87

Открывание капота	192
Открывание складного цветного монитора	52
Открытие крышки багажника	75, 88
Открытие шторки панорамной крыши	118
Отпеление	25, 59
Отпирание замков	75
Отпирание замков из салона	86
Охранная сигнализация	81
Очиститель заднего стекла	104

П

Падение давления воздуха в шинах (датчики)	140
Панорамная крыша	118
Перевозка грузов	25, 237
Перевозка детей и их безопасность	138
Перевозка длинномерных предметов	69, 117
Передние подголовники	67
Передние сиденья	65, 66, 69
Передние тормозные колодки	200
Переносная лампа	110, 124
Перечень электрических предохранителей	222
Перчаточный ящик	112
Плановое техническое обслуживание	25
Плафоны	108
Поворотные фары	102
Повторители указателей поворотов	218
Подзарядка аккумуляторной батареи	231
Подлокотник	111
Подлокотник задний	117
Подлокотник передний	113
Подрулевой блок управления автомагнитолой	258, 353
Подсветка панели приборов	42
Подставка для банки с напитком	111
Подушки безопасности	37

Полка багажного отделения	120
Поручни	111
Предохранители электрические	222
Предохранительный клапан топливного бака	93
Привод шторки панорамной крыши	118
Приглушенный свет в салоне	109
Принадлежности для устранения прокола в шине	201
Пристегивание креплений ISOFIX	134
Прицеп	235
Проверка уровней эксплуатационных жидкостей	196-198
Проверка уровня масла в двигателе	41
Проветривание	25
Проигрыватель CD MP3	357
Проигрыватель дисков CD MP3	357
Прокачка топливной системы	193
Прокол шины	201
Противобуксовочная система (ASR)	36
Противосолнечные козырьки	112, 124
Противотуманные фары	96, 216, 218
Пульт дистанционного управления (ПДУ)	75, 76, 80
Пуск двигателя	230

Р

Радиоприемник	275, 329, 330, 355
Разъем JACK	113, 337, 358, 360
Разъем USB	113, 337, 358, 360
Разъемы RCA	280
Расход топлива	25
Регенерация сажевого фильтра	199
Регулировка подголовников	67
Регулировка ремней безопасности по высоте	147
Регулировка сидений	65, 66
Регулятор подсветки панели приборов	42

Регулятор скорости.....	169
Режим "автострада" (для указателей поворотов).....	139
Режим экстренного торможения.....	157
Режим энергосбережения.....	232
Реми безопасности.....	147-149
Речевой информатор.....	314
PEUGEOT Connect Assistance.....	250, 251
PEUGEOT Connect SOS.....	250, 251
PEUGEOT CONNECT SOS.....	251
PIN-код.....	284
Розетка электрическая 12 В.....	111, 114, 122
Рулевое колесо (регулировка).....	74
Рычаг механической коробки передач....	172
Рычаг переключения передач.....	25
Рычаг селектора автоматической коробки передач.....	179

C

Салонное зеркало заднего вида.....	73
Световые приборы.....	110
Светодиодные LED-лампы.....	216, 217, 219
Светодиодные дневные ходовые огни.....	98, 216, 217
Секвентальная коробка передач.....	25, 27, 31, 154, 157, 158, 174, 183, 200, 231
Сервисные службы PEUGEOT.....	251
Сетка для закрепления багажа.....	122
Сигнализатор общего назначения.....	34
Сиденья детские.....	132, 133
Сиденья с подогревом.....	68
Сиденья с электрорегулировками.....	66
Силовые агрегаты.....	241, 243
Синхронизация ключа-пульта ДУ.....	79
Система "Grip control".....	145
Система Stop Start.....	63
Система WIP Com 3D.....	253, 256, 259, 286
Система WIP Plug.....	113, 358

Система WIP Sound.....	47, 351, 364, 366
Система динамической стабилизации CDS.....	36, 143, 145, 157
Система динамической стабилизации ESC.....	142
Система помощи при парковке задним ходом.....	186
Система помощи при парковке передним ходом.....	186
Система помощи при трогании на уклоне.....	158
Система "стоп-старт".....	56, 60, 91, 183, 192, 199, 229
Система экранных меню.....	286, 340, 364, 366
Система энергосбережения.....	232
Системы экологической защиты.....	25, 80
Складной цветной монитор.....	50, 52
Складывание задних сидений.....	70
Складывание и разворачивание зеркал заднего вида.....	72
Снятие резинового коврика.....	114
Сопровождающее освещение.....	98, 100
Стеклоочиститель.....	103, 106
Стеклоподъемники.....	83
Суперблокировка замков.....	76
Счетчик общего пробега.....	42
Счетчик пробега.....	27
Счетчик пробега за поездку.....	42
Съемная зимняя заслонка.....	238
Съемный пол багажного отделения.....	123

T

Таблица масс.....	242, 244, 245
Таблица силовых агрегатов.....	241, 243
Табличка завода-изготовителя.....	247
Тахометр.....	27
Текущее обслуживание автомобиля.....	25
Текущие и контрольные проверки систем.....	199, 200

Телефон.....	251, 281-283, 320, 324
Телефон с беспроводной громкой связью.....	281-283
Температура охлаждающей жидкости.....	38
Технические характеристики.....	241-245
Топливный бак.....	90, 93
Топливо.....	25, 90, 92
Тормоза.....	200
Тормозные диски.....	200
Тормоз стояночный.....	200
Третий стоп-сигнал.....	220
Трехпозиционный пол.....	123

У

Уведомляющие индикаторы и сигнализаторы.....	31, 34, 35
Угол наклона фар (регулировка).....	101
Удаление инея со стекол.....	59-61, 72
Удаление конденсата со стекол.....	59
Указатели поворотов.....	139, 216, 217, 219
Указатель пробега до планового технического обслуживания.....	39
Указатель температуры охлаждающей жидкости.....	38
Указатель уровня масла в двигателе...	41, 196
Указатель уровня топлива.....	90
Упор капота.....	192
Уровень жидкости в омывателе стекол.....	105, 198
Уровень жидкости в омывателе фар ...	105, 198
Уровень масла.....	41, 196
Уровень охлаждающей жидкости.....	38, 198
Уровень присадки к дизтопливу.....	198
Уровень рабочей жидкости в усилителе руля.....	197
Уровень тормозной жидкости.....	197
Установка багажных дуг на крыше.....	237

Установка на ноль указателя техобслуживания	40
Установка текущей даты.....	43, 45, 47

Ф

Фары ближнего света.....	94, 216-218
Фары дальнего света	94, 216-218
Фильтр воздушный	199
Фильтр масляный.....	199
Фильтр сажевый.....	192, 198, 199
Фильтр салонный.....	199
Фонари аварийной световой сигнализации	139
Фонари освещения номерного знака.....	220, 221
Фонари стоп-сигнала	219
Фонари указателей поворотов.....	139
Фонарь заднего хода.....	219
Фонарь противотуманный задний.....	96, 219, 220
Фронтальные подушки безопасности	150, 153
Функция "световая дорожка".....	100

Ц

Цветной дисплей 16/9	259, 286
Цветной картографический дисплей DT	301, 340
Центральный электрический замок.....	76, 86
Цепи противоскольжения	215

Ч

Черно-белый дисплей.....	354, 364, 366
--------------------------	---------------

Ш

Шины	25
Шторка панорамной крыши	118
Шторки оконные.....	124
Шторные подушки безопасности.....	152, 153

Щ

Щетки стеклоочистителя (замена)	107, 233
--	----------

Э

Эко-вождение.....	25
Эко-вождение (рекомендации).....	25
Экономичное вождение	25
Экономия электроэнергии.....	232
Электрический стояночный тормоз.....	35, 154, 157
Электронная блокировка пуска двигателя	78, 80
Элемент питания ключа-пульта ДУ.....	79, 80
Этикетки с идентификационными данными автомобиля	247

G

G.P.S. Навигационная система.....	264, 306
-----------------------------------	----------

I

ISOFIX	135
ISOFIX (крепления).....	134

W

WIP Nav+	50, 297
----------------	---------

Наружное оборудование автомобиля

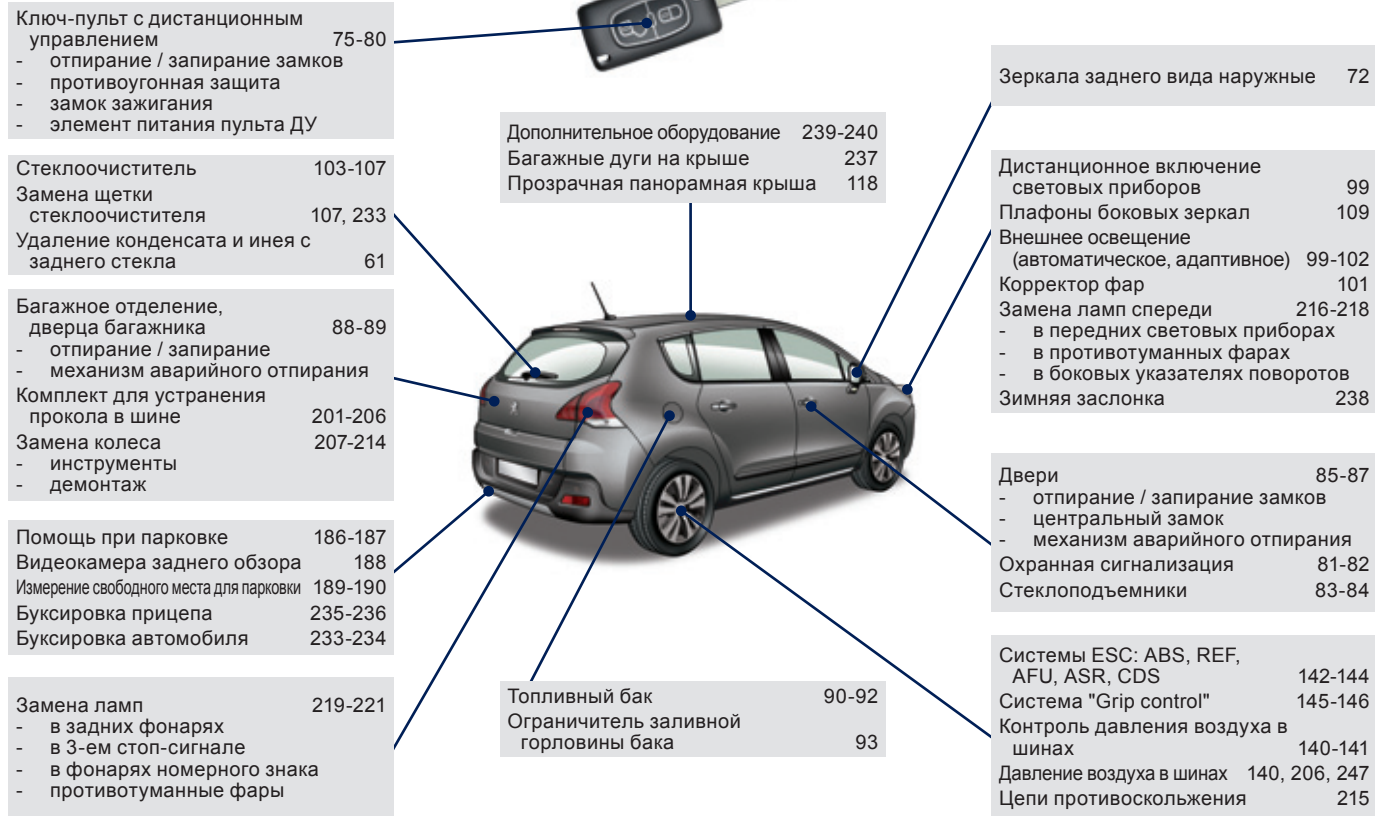

Оборудование и принадлежности салона

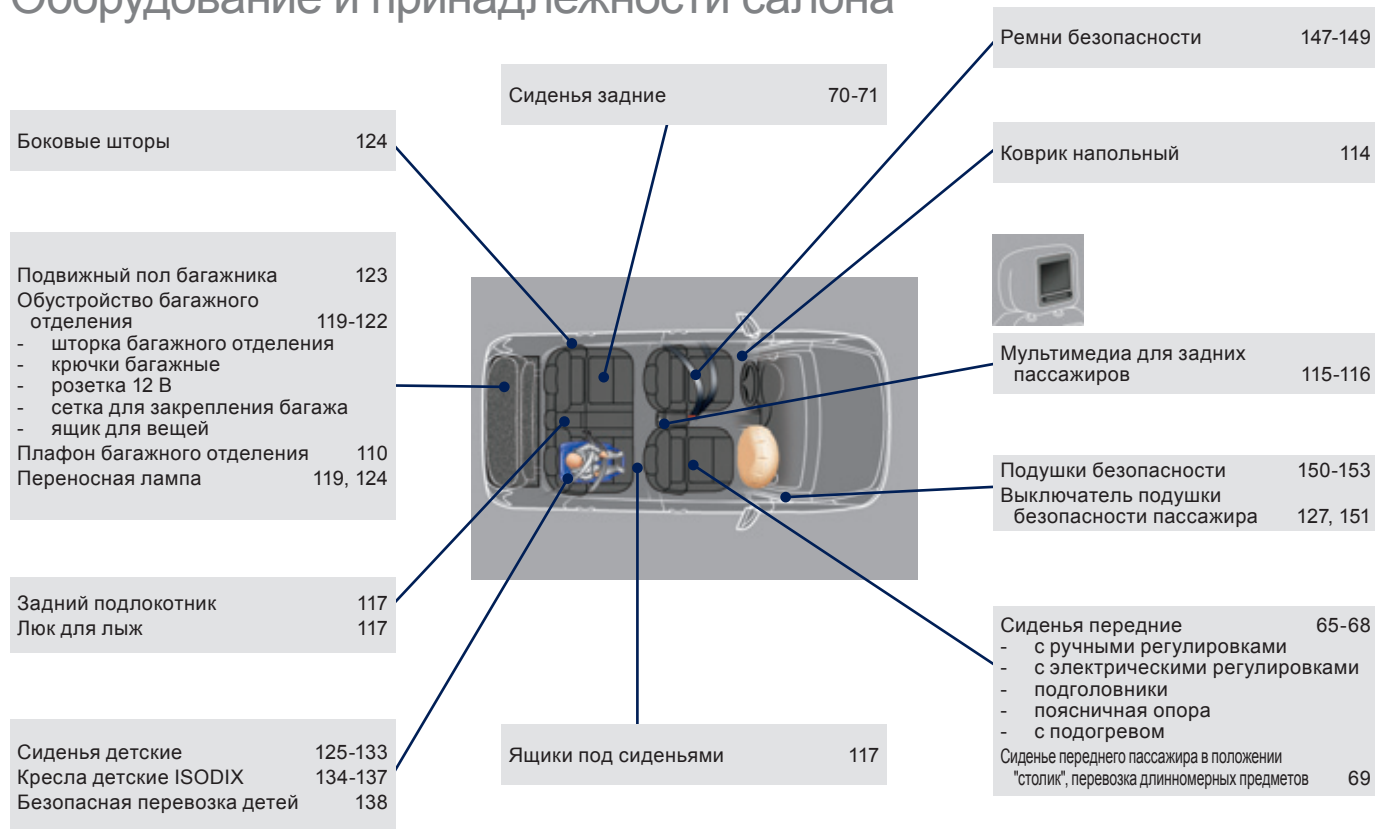

Оборудование места водителя

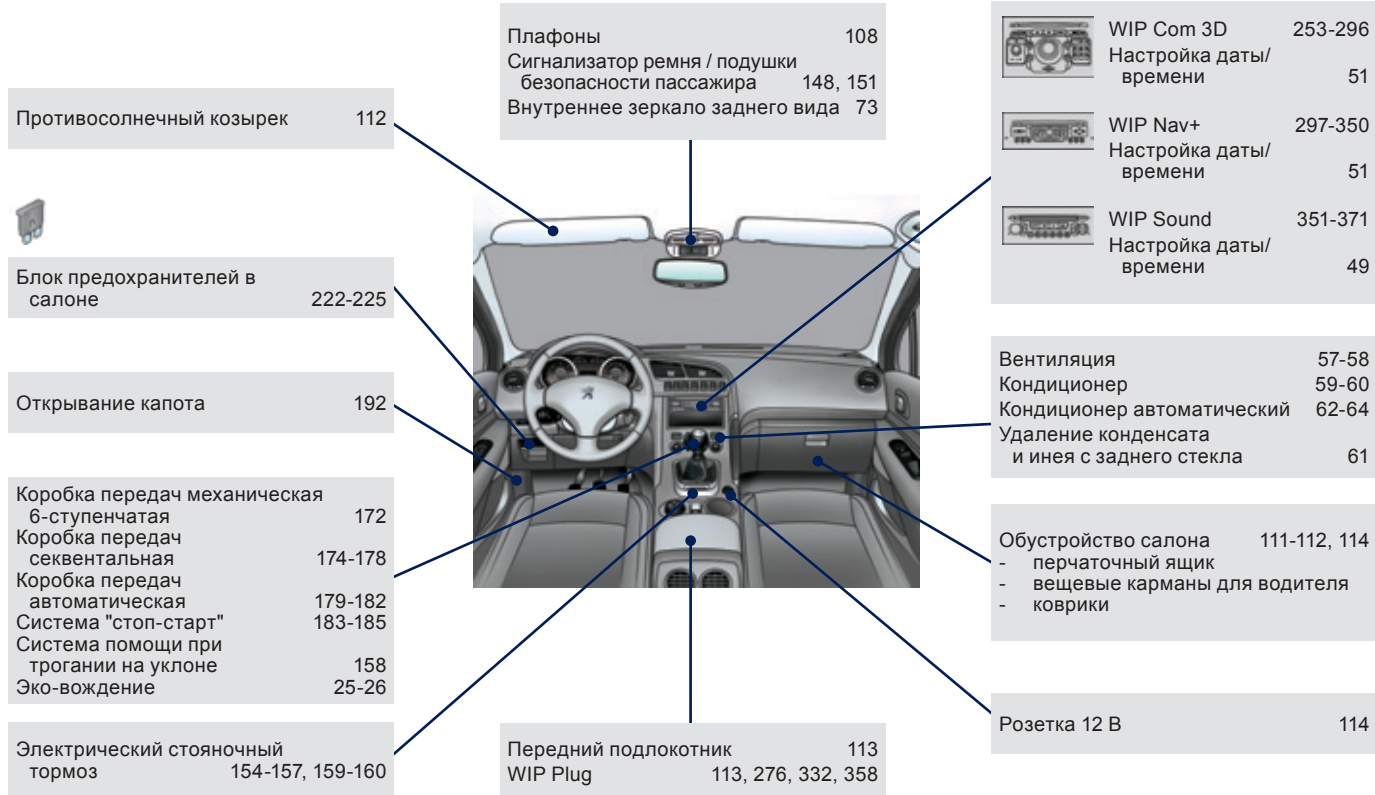

Оборудование места водителя (продолжение)

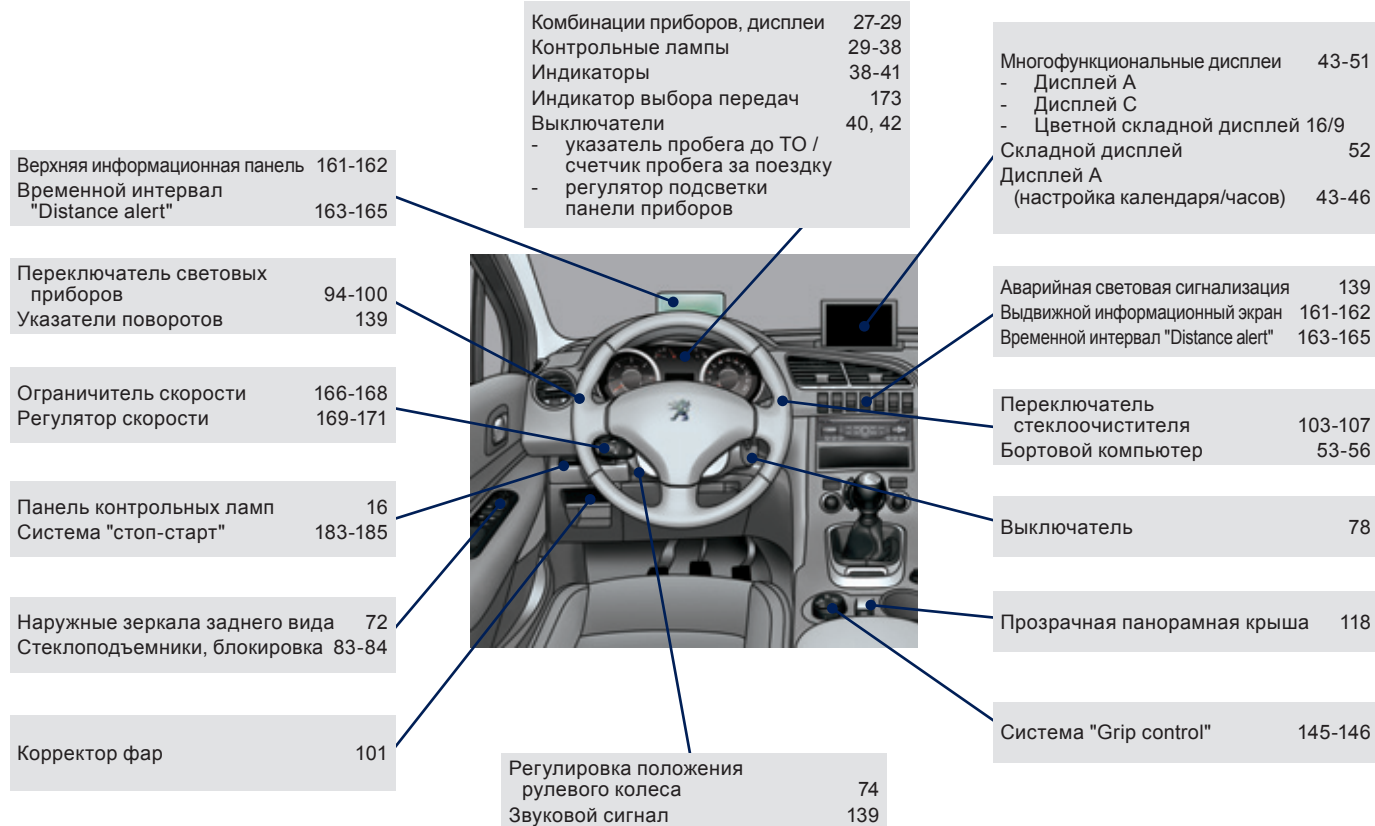

Обслуживание автомобиля - Технические характеристики

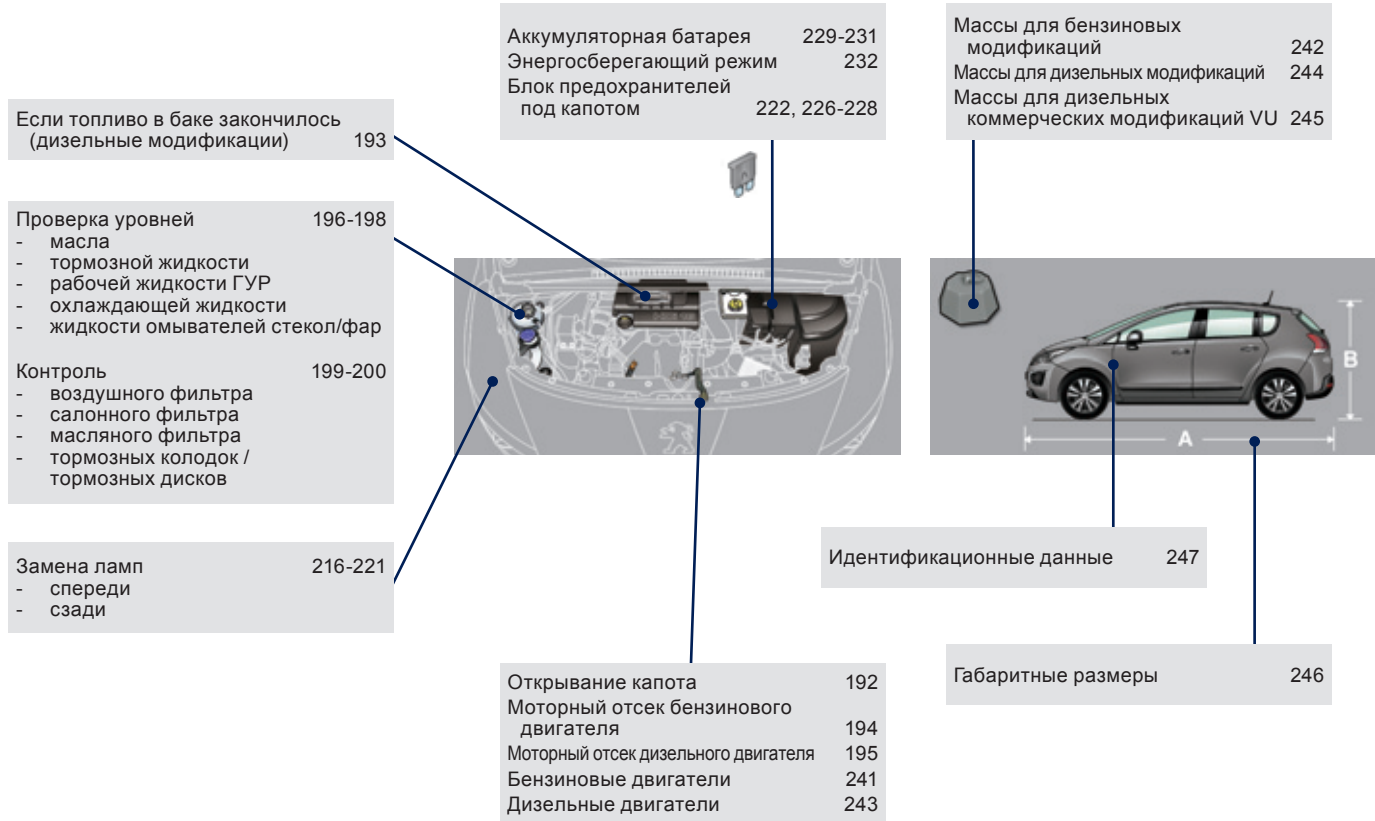

глоссарий

A	
A/C	Кондиционер воздуха
ABS	ABS
AIRBAG	Подушка безопасности
AIRBAG PASS	Подушка безопасности пассажира
AM	Диапазон радиоволн AM
AUTO	АВТО - автоматический режим работы системы
AUX	AUX - вход для внешнего аудиоустройства
B	
BAND	Диапазон радиоволн
BLUETOOTH	Технология BLUETOOTH, обеспечивающая беспроводное соединение малой мощности между мобильными устройствами
C	
C (Celsius)	°C - температура в градусах по шкале Цельсия
CD	CD - компакт-диск
CHARGE MAXI*	МАКС. НАГРУЗКА* - максимальный вес, который выдерживает полка
CHECK	СНЕЧЕК - режим самодиагностики бортовых систем автомобиля
CLASSIQUE	Музыкальный жанр: классическая музыка
CRUISE	Круиз-контроль - устройство, поддерживающее постоянную скорость автомобиля, автоматически прибавляя её при снижении заданного водителем скоростного режима и уменьшая её при увеличении без участия водителя.
CRYSTAL SYMPHONY	Музыкальный жанр: "кристальная симфония"
D	
DAB	DAB - цифровое звуковое радиовещание высокого качества
DX	Настройка радиоприемника на самые слабые и удаленные радиостанции.
E	
ECO	ЭКО - экологичное и экономичное вождение

F	
FAP	Сажевый фильтр - предназначен для снижения выброса сажевых частиц в атмосферу с отработавшими газами
FM	Диапазон радиоволн FM
H	
HI	Микроклимат: максимальная температура воздуха в салоне
I	
INFO	INFO - меню "Информация", служащее для просмотра и настройки функций отдельных систем автомобиля
INT	Интерьер
J	
JAZZ-BLUES	Музыкальный жанр: джаз-блюз
JUNGLE FANTASY	Музыкальный жанр: джангл-фэнтези
K	
KG	Кг - килограмм
KM	Км - километр
KM/H	Км/ч - единица измерения скорости
L	
L (Litre)	Л - литр
L/KM	Л/КМ - расход топлива в литрах на 1 км пробега
LIMIT	Ограничитель скорости
LO	LO - нормальная скорость работы стеклоочистителя
M	
MAX	МАКС. - максимум
MEDIA	Медиаустройства
MEM	Системная память
MIN	МИН. - минимум
Min	Мин. - минуты
MODE	РЕЖИМ - режим, в котором работает система
MONO	МОНО - работа аудиосистемы в монофоническом режиме

M	
MP3	MP3 - популярный формат цифрового кодирования звуковой информации
MUSIC	МУЗЫКА
MUTE	MUTE - режим, в котором звук отключается и переводится в "спящий" режим
N	
NAV	НАВИГАТОР
O	
ODO	Одометр
OFF	OFF - выключено
OK	OK - подтверждение произведенного действия
ON	ON - включено
P	
PASSENGER AIRBAG	Подушка безопасности пассажира
PAUSE	ПАУЗА - приостановка действия или работы системы
PHONE	ТЕЛЕФОН
PM	Пополудни
POP/ROCK	Музыкальный жанр: поп/рок
POWER (HY)	Мощность гибридного привода
P/S	ГУР -гидроусилитель руля
PTY	PTY - функция поиска радиостанции по типу программы
R	
RADIO	Радиоприемник
RDM	Воспроизведение файлов в случайном порядке
RDS	RDS - многоцелевой стандарт, предназначенный для передачи информационных сообщений по каналам ЧМ-радиовещания в диапазоне УКВ
REAR (HY)	Подача воздуха к задним сиденьям
REST	Восстановить настройки по умолчанию
ROLLOVER PROTECTION	Защитные дуги для защиты привязанных ремнями безопасности водителя и пассажиров в случае опрокидывания автомобиля в ДТП
RPT	Повторить

S	
S (Seconde)	Секунда
START	Старт - системная команда на пуск двигателя
STOP	Стоп - системная команда на останов двигателя
STOP and START SYSTEM	Система "стоп-старт" - предназначена для экономии топлива, снижения вредных выбросов и шума за счет сокращения времени работы двигателя на холостом ходу
T	
TA	TA - радиосообщения о дорожном движении
TECHNO	Музыкальный жанр: "техно"
TMC	TMC - информация о транспортных потоках и метеорологических условиях на дорогах
TOP	BEPX
TOP TETHER	TOP TETHER - торговая марка устройства для крепления детских кресел
TRIP	Выбор источника информации для бортового компьютера
TWIN AIRBAG	Сдвоенные боковые подушки безопасности
U	
URBAN RYTHMIK	Музыкальный жанр: "ритмик-урбан"
V	
V (Volt)	В - Вольт
VOCAL	Вокал, голос
VSC	VSC - система динамической стабилизации
W/X/Y	
WD (4WD-2WD)	WD (4WD-2WD) - колесная формула автомобиля: 4x4; 4x2;
ZERO EMISSION (HY)	Нулевой выхлоп (на гибридном приводе)
ZEV (HY)	Гибридный автомобиль с нулевым выхлопом

В настоящем руководстве представлено все оборудование, которым могут комплектоваться автомобили данной модели.

На Вашем автомобиле установлена часть оборудования, описанного в руководстве - в зависимости от варианта исполнения, уровня комплектации и характеристик автомобиля, предназначенных для страны, в которую он поставляется.

Описания и рисунки даны без принятия на себя каких-либо обязательств. Компания PEUGEOT оставляет за собой право вносить изменения в свои модели и их оборудование, не указывая их в настоящем руководстве.

Данное руководство является неотъемлемой частью Вашего автомобиля. Не забудьте передать его новому владельцу при перепродаже автомобиля.

Компания PEUGEOT свидетельствует, что, во исполнение Правил Европейского Сообщества (Директива ЕЭС 2000/53) в части, касающейся вышедших из употребления транспортных средств, она отвечает предписанным этим документом задачам, и что в производстве реализуемой ею продукции используются материалы вторичной переработки.

Перепечатка и перевод руководства в полном объеме или его части без письменного разрешения компании PEUGEOT запрещены.

По поводу устранения любых неисправностей на своем автомобиле, обращайтесь в специализированные техцентры, имеющие техническую информацию, компетенцию и необходимое оборудование - то, что компания "Автомобили PEUGEOT" способна предложить Вам.

Отпечатано в России

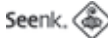

Russe
08-13



PEUGEOT

Automobiles PEUGEOT - Siège Social : 75, avenue de la Grande-Armée 75016 PARIS

Tél. 33 (0)1 40 66 55 11 - Fax 33 (0)1 40 66 54 14

Adresse postale : Automobiles PEUGEOT B.P. 01 75761 PARIS cedex 16 - Adresse Internet : <http://www.peugeot.com>

Société Anonyme au capital de 172 711 770 Euros - R.C.S. PARIS B 552 144 503. SIRET 552 144 503 00018. APE 341 Z

