

# Руководство по эксплуатации





## Руководство по эксплуатации на сайте

Руководство по эксплуатации своего автомобиля Вы можете найти на сайте PEUGEOT в рубрике "Личный кабинет".

В "личном кабинете" Вы найдете рекомендации и другую информацию по обслуживанию своего автомобиля.

Изучая руководство по эксплуатации в режиме онлайн, Вы также можете просмотреть последние информационные выпуски, разнесенные по страницам соответствующих моделей и определяемые по этой пиктограмме:



**Обращаем Ваше внимание на следующую особенность ремонта и обслуживания автомобиля:**

Установка на автомобиль любого электрооборудования или дополнительного электроприбора, не имеющего артикула в Каталоге сертифицированной продукции компании "Автомобили PEUGEOT", может вывести из строя Вашу бортовую электронную систему. Будем признательны, если Вы примете во внимание эту особенность и рекомендуем обратиться к нашему официальному дилеру, чтобы ознакомиться со всей номенклатурой изделий и дополнительного оборудования из Каталога сертифицированной продукции PEUGEOT.

 Если в Вашей стране на странице фирмы нет доступа к рубрике "Личный кабинет", свое руководство по эксплуатации Вы можете найти в интернете на сайте <http://public.servicebox.peugeot.com>.

Выберите:

- > интерактивную ссылку "Частные лица",
  - > язык,
  - > тип кузова,
  - > дату издания, соответствующую дате первой регистрации автомобиля.
- На сайте откроется ваше руководство по эксплуатации в том же издании.



Благодарим Вас за выбор PEUGEOT 308 - автомобиля, символизирующего доверие, увлеченность и вдохновение.

Данное Руководство по эксплуатации призвано помочь Вам освоиться с автомобилем в конфигурации седан или SW так, чтобы можно было использовать все его возможности в любой сложившейся ситуации.

В начале брошюры находится подробное содержание Руководства, за которым следует раздел, содержащий начальные сведения об автомобиле, облегчающие первое ознакомление с ним.

Более подробная информация о PEUGEOT 308 - описание систем обеспечения комфорта и безопасности, а также рекомендации по его вождению изложены в последующих разделах Руководства так, чтобы Вы смогли по достоинству оценить свой автомобиль и использовать все его возможности.

В конце Руководства расположены иллюстрации, на которых показаны внешний вид и интерьер автомобиля в конфигурации седан или SW, по которым Вы сможете быстро определить интересующее Вас оборудование и страницу, на которой дано его описание.

Наличие на Вашем автомобиле оборудования, представленного в настоящем Руководстве, зависит от его уровня комплектации, версии, модификации и особенностей условий эксплуатации в стране, для которой он предназначен.

## Обозначения

Приведенные здесь обозначения позволят Вам легче различать особенности комплектации автомобилей:



308 хэтчбек



308 SW с задним диваном



308 SW с раздельными задними сиденьями

## Экспликация

### ! Внимание:

знак, которым отмечены предупреждения об опасности, с которой Вы должны считаться, чтобы не нанести ущерб себе или кому-либо другому и избежать риска повредить автомобиль.

### i Для сведения:

знак, которым отмечены дополнительные рекомендации по улучшению эксплуатации автомобиля.

### ☘ Защита окружающей среды:

знак, которым отмечены рекомендации по сохранению окружающей среды.

### ▶▶ См. страницу:

знак, отсылающий Вас к страницам с более подробным описанием функции.

# СОДЕРЖАНИЕ

## КРАТКОЕ ЗНАКОМСТВО С АВТОМОБИЛЕМ

4 → 22

## ЭКО-ВОЖДЕНИЕ

23 → 24

## 1 КОНТРОЛЬНЫЕ ПРИБОРЫ, ИНДИКАТОРЫ И СИГНАЛИЗАТОРЫ

25 → 44

Комбинации приборов	25
Контрольные лампы	29
Контрольные приборы	39
Кнопки на панели приборов	43

## 2 МНОГОФУНКЦИОНАЛЬНЫЕ ДИСПЛЕИ

45 → 60

Дисплеи без автомагнитолы	45
Дисплеи с автомагнитолой	47
Складной цветной дисплей WIP Nav+	52
Складной цветной дисплей (WIP Com 3D)	54
Бортовой компьютер	57

## 3 КОМФОРТ

61 → 82

Вентиляция	61
Отопление	63
Кондиционер воздуха с ручными настройками	63
Обдув и обогрев заднего стекла	65
Автоматический двухзонный кондиционер воздуха	66
Передние сиденья	68
Задние сиденья	72
Варианты размещения сидений	78
Зеркала заднего вида	80
Регулировка положения рулевого колеса	82

## 4 ДВЕРИ, ОКНА, КРЫШКИ

83 → 98

Ключ с дистанционным управлением	83
Охранная сигнализация	87
Стеклоподъемники	89
Двери	91
Багажное отделение	94
Панорамная крыша	95
Топливный бак	96
Ограничитель горловины топливного бака (на дизельных модификациях)	97

## 5 ОБЕСПЕЧЕНИЕ ОБЗОРА

99 → 109

Переключатель световых приборов	99
Светодиодные фонари	101
Дневные ходовые огни	101
Регулировка фар	103
Адаптивные фары	104
Переключатель режимов стеклоочистителя	105
Автоматическая работа стеклоочистителя	107
Плафоны	108
Приглушенное освещение салона	109
Плафон багажного отделения	109

## 6 ОБУСТРОЙСТВО

110 → 124

Оборудование салона	110
Передний подлокотник	113
Обустройство багажного отделения	116

## 7 БЕЗОПАСНАЯ ПЕРЕВОЗКА ДЕТЕЙ

125 → 136

Детские кресла	125
Детские кресла ISOFIX	131
Безопасность детей	136

**8 СИСТЕМЫ БЕЗОПАСНОСТИ 137 → 149**

Указатели поворотов	137
Аварийная световая сигнализация	137
Звуковой сигнал	137
Бортовая система контроля давления воздуха в шинах	138
Вызов технической или неотложной помощи	139
Системы оптимизации торможения	139
Системы управления динамикой автомобиля в поворотах	140
Ремни безопасности	141
Подушки безопасности	146

**9 ВОЖДЕНИЕ АВТОМОБИЛЯ 150 → 168**

Стояночный тормоз	150
Механическая коробка передач	150
Индикатор выбора передач	151
Система помощи при трогании на уклоне	152
6-ступенчатая секвентальная коробка передач	153
Автоматическая коробка передач "Стоп-Старт"	157
Ограничитель скорости	163
Регулятор скорости	165
Помощь при парковке	167

**10 ТЕКУЩИЕ ПРОВЕРКИ 169 → 177**

Капот	170
Если топливо в баке закончилось (на дизельной модификации)	171
Бензиновые двигатели	172
Дизельные двигатели	173
Проверка уровней	174
Контрольные проверки	176

**11 ПРАКТИЧЕСКИЕ СОВЕТЫ ПО ЭКСПЛУАТАЦИИ И ОБСЛУЖИВАНИЮ 178 → 218**

Комплект принадлежностей для временного устранения прокола в шине	178
Замена колеса	187
Замена лампы	194
Замена электрического предохранителя	201
Аккумуляторная батарея	207
Режим энергосбережения	210
Замена щетки стеклоочистителя	211
Буксировка автомобиля	211
Буксировка прицепа	214
Зимняя заслонка	215
Установка багажных дуг	216
Дополнительное оборудование	217

**12 ТЕХНИЧЕСКИЕ ХАРАКТЕРИСТИКИ 219 → 242**

Бензиновые двигатели	219
Массы автомобилей с бензиновым двигателем	222
Дизельные двигатели	228
Массы автомобилей с дизельным двигателем	231
Габаритные размеры	240
Идентификационные данные	241

**АУДИОСИСТЕМА И ТЕЛЕМАТИКА 243 → 364**

Экстренная или техническая помощь	243
WIP Com 3D	247
WIP Nav+	291
WIP Sound	345

**ВИЗУАЛЬНЫЙ ПОИСК 365 → 371****АЛФАВИТНЫЙ УКАЗАТЕЛЬ 372 → 376**

# КРАТКОЕ ЗНАКОМСТВО С АВТОМОБИЛЕМ

## ВНЕШНЕЕ ОБОРУДОВАНИЕ

### Система "стоп-старт"

Такая система выключает двигатель на время остановок дорожного движения (у светофоров, в пробках и т.д.) и вновь запускает его, как только водитель решит продолжить путь. Система "стоп-старт" способствует уменьшению расхода топлива, сокращению выбросов отработавших газов и снижению шумности в моменты остановок.

» 160

### Прозрачная панорамная крыша

Такая крыша значительно улучшает освещенность и световой комфорт в салоне.

» 95

### Адаптивные фары

Эта автоматическая система служит для улучшения видимости при прохождении виражей.

» 104

### Комплект принадлежностей для временного устранения прокола

В комплект входит компрессор и баллончик с герметиком для временной заделки прокола в шине.

» 178



## ВНЕШНЕЕ ОБОРУДОВАНИЕ

### Прозрачная панорамная крыша

Такая крыша существенно улучшает освещенность и зрительный комфорт в салоне автомобиля.

» 95



### Багажные дуги на крыше

Установленные на продольные рейлинги поперечные дуги служат для перевозки на крыше громоздких и длинномерных предметов.

» 216



### Варианты размещения сидений

Раздельные сиденья второго и третьего рядов позволяют расставлять их в самых различных вариантах в целях улучшения комфорта пассажиров и оптимизации грузочного пространства.

» 78

## ЗАМКИ

### Ключ-пульт дистанционного управления



**A.** Раскрывание ключа / Складывание ключа (сначала нужно нажать на эту кнопку).



Запирание без суперблокировки (одно нажатие; загораются указатели поворотов).

или



Супер-блокировка автомобиля (два нажатия подряд; загораются указатели поворотов).



Отпирание автомобиля (при этом быстро мигают указатели поворотов).

В случае определения датчиком слабой освещенности дистанционное включение световых приборов облегчит вам отыскание автомобиля и подход к нему.

» 103



Также загораются световые приборы салона - плафоны, подсветка передних порогов и подножек.

» 83

» 109

### Топливный бак

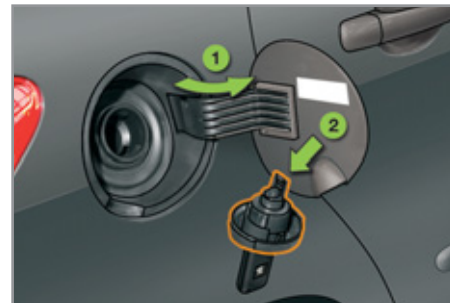

1. Открывание лючка горловины топливного бака.
2. Снятие крышки и крючок для нее.

Емкость топливного бака: около 60 литров.

» 96

## ОТКРЫВАЮЩИЕСЯ ЭЛЕМЕНТЫ КУЗОВА

### Остекленная панорамная крыша

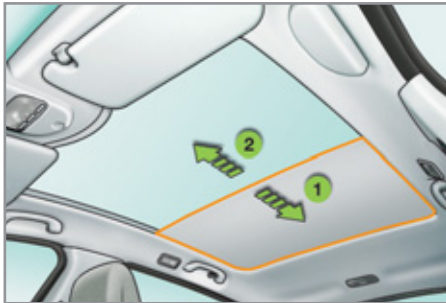
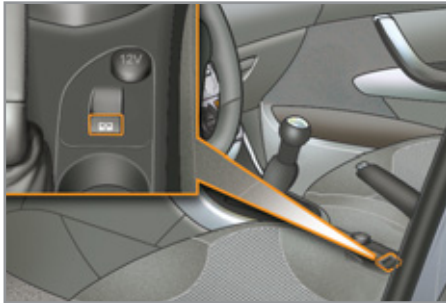

1. Открытие потолочной шторки.
2. Закрытие потолочной шторки.

» 95

### Багажный отсек

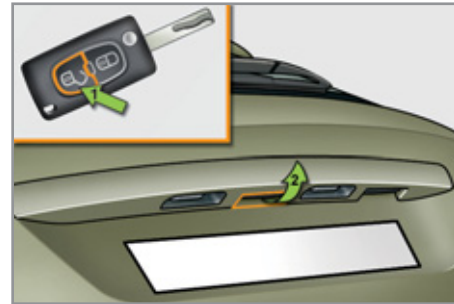

1. Отпирание замков автомобиля.
2. Открытие дверцы багажника.

» 94

## ИНТЕРЬЕР

### Приглушенный свет

Этот слегка ослабленный свет улучшает визуальный комфорт в салоне в случае слабого общего освещения.

» 109

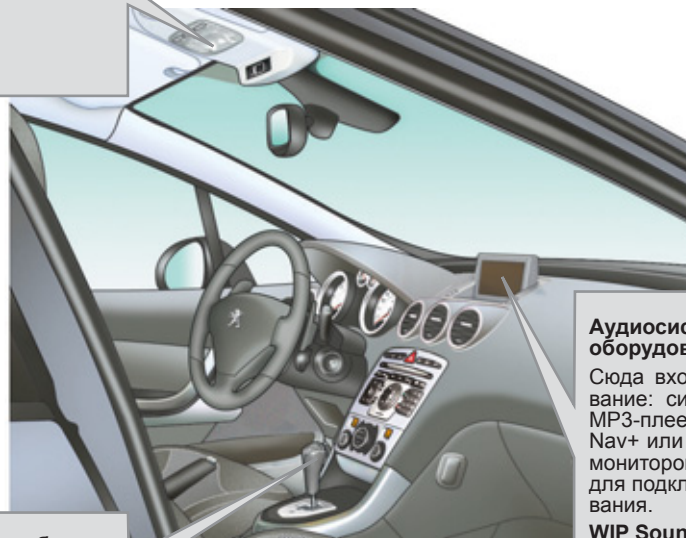

### 6-ступенчатая секвентальная коробка передач

Такая коробка передач может работать в полноавтоматическом режиме и в режиме ручного переключения передач.

» 153

### Аудиосистема и коммуникационное оборудование

Сюда входит самое современное оборудование: система WIP Nav+, совместимая с MP3-плеером, WIP Bluetooth, система WIP Nav+ или WIP Com 3D с цветным складным монитором 16/9, аудиосистема JBL, гнезда для подключения дополнительного оборудования.

#### WIP Sound

» 345

#### WIP Nav+

» 291

#### WIP Com 3D

» 247

## ОБОРУДОВАНИЕ МЕСТА ВОДИТЕЛЯ

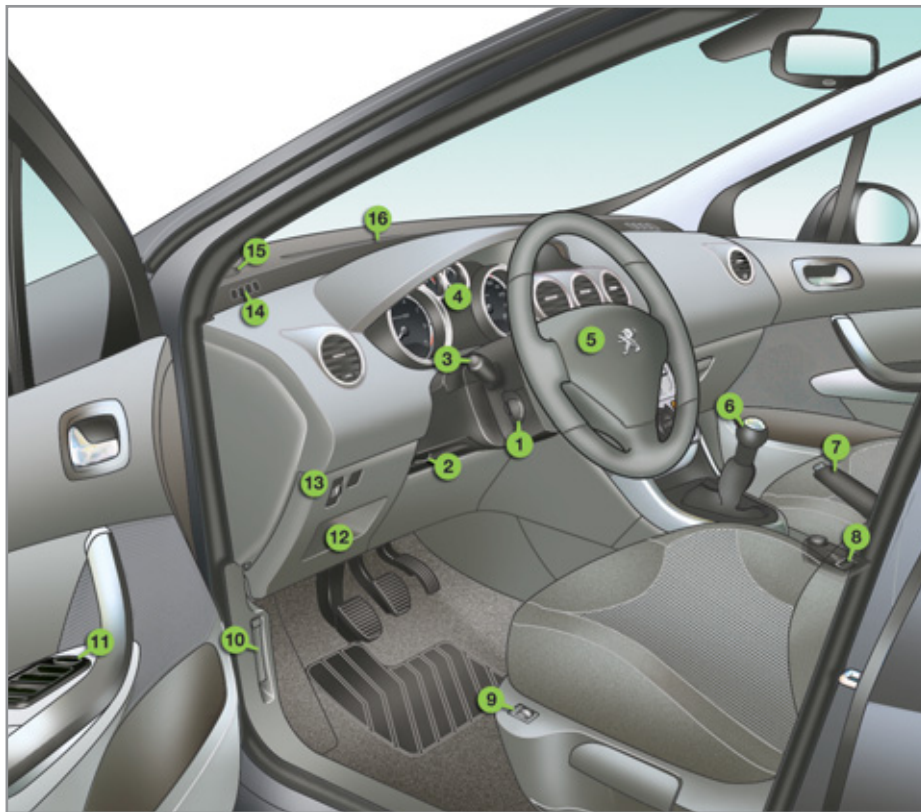

1. Выключатели регулятора / ограничителя скорости.
2. Рукоятка механизма регулирования рулевой колонки.
3. Переключатели световых приборов и указателей поворотов.
4. Панель приборов.
5. Место расположения подушки безопасности водителя.  
Звуковой сигнал.
6. Рычаг переключения передач.
7. Рычаг стояночного тормоза.
8. Выключатель шторки панорамной крыши.
9. Выключатель подогрева сиденья.
10. Рукоятка механизма отпирания замка капота.
11. Ручки настройки зеркал заднего вида.  
Выключатели стеклоподъемников.
12. Блок предохранителей.
13. Ручной корректор фар.  
Кнопка системы "стоп-старт"
14. Сопло обдува стекла передней двери.
15. Громкоговоритель (твитер).
16. Сопло обдува ветрового стекла.

# КРАТКОЕ ЗНАКОМСТВО С АВТОМОБИЛЕМ

## ОБОРУДОВАНИЕ МЕСТА ВОДИТЕЛЯ

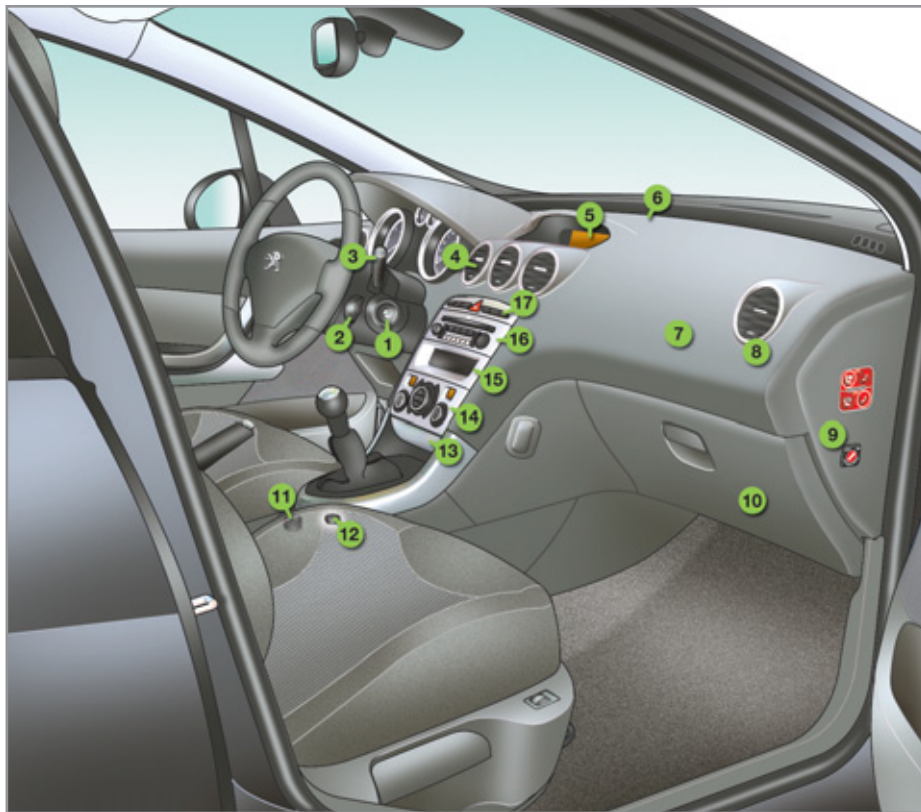

1. Замок зажигания с противоугонной блокировкой.
2. Подрулевой переключатель системы аудиотелематики.
3. Выключатели стеклоочистителей / стеклоомывателей / бортового компьютера.
4. Центральные вентиляционные решетки с регулируемыми заслонками.
5. Многофункциональный дисплей.
6. Датчик освещенности.
7. Место расположения подушки безопасности пассажира.
8. Боковая вентиляционная решетка с регулируемой заслонкой.
9. Выключатель подушки безопасности пассажира.
10. Перчаточный ящик / Аудио-видео гнезда для штекеров.
11. Вещевой лоток или панель управления системой WIP Com 3D.
12. Электрическая розетка 12 В.
13. Пепельница.
14. Панель управления отопителем / кондиционером воздуха.
15. Открытый ящик для предметов.
16. Аудиосистема и телематика.
17. Кнопка вызова неотложной помощи.  
Выключатель sireны охранной сигнализации.  
Выключатель центрального замка.  
Выключатель аварийной световой сигнализации.  
Выключатель системы динамической стабилизации (ESP/ASR).  
Выключатель системы предупреждения при заезде на стоянку.  
Кнопка вызова сервисных служб PEUGEOT.

## ПОДГОТОВКА К КОМФОРТНОМУ ВОЖДЕНИЮ

### Сиденье водителя

#### Продольное положение



#### Высота



#### Наклон спинки сиденья

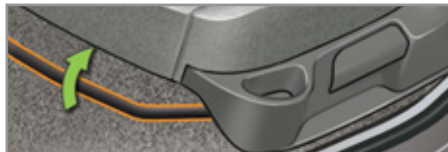

#### Механические настройки

» 68



#### Электрические настройки

» 69



# КРАТКОЕ ЗНАКОМСТВО С АВТОМОБИЛЕМ

## ПОДГОТОВКА К КОМФОРТНОМУ ВОЖДЕНИЮ

### Передние сиденья

#### Высота подголовника



#### Поясничная опора

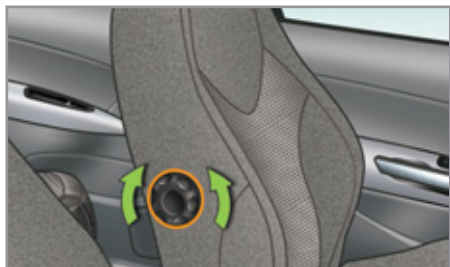

#### Дополнительные функции

Сиденье переднего пассажира в положении "стол" (SW).

Запоминание настроек сиденья (сиденье водителя с электроприводом).

Сиденья с подогревом.

### Регулировка рулевой колонки

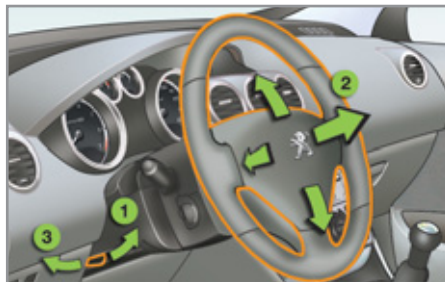

1. Снятие блокировки механизма регулирования.
2. Регулировка по высоте и глубине.
3. Блокировка механизма регулирования.

**!** В целях безопасности все эти действия следует производить только на остановленном автомобиле.

### Передний подлокотник

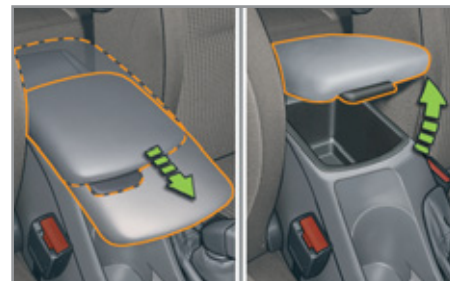
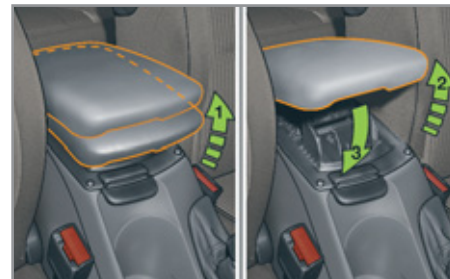

Вы можете переместить подлокотник в удобное положение по высоте или в продольном направлении.

Его можно также убрать в специально отведенное для него место.

## ПОДГОТОВКА К КОМФОРТНОМУ ВОЖДЕНИЮ

### Зеркала заднего вида



#### Настройка

- A. Выбор зеркала для настройки положения.
- B. Настройка положения зеркала в четырехмерном пространстве.
- C. Возврат в исходное положение ручки выбора.

» 80

#### **i** Дополнительные функции

Складывание / Приведение в рабочее положение зеркала.

Автоматический наклон зеркала при включении передачи заднего хода для парковки.

### Внутреннее зеркало заднего вида

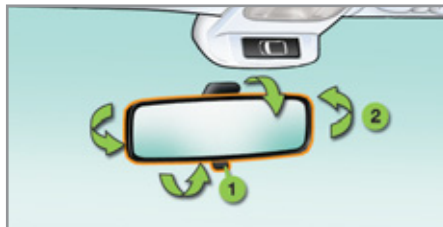

Зеркало с ручной настройкой положения "день/ночь"

1. Выбор положения "день".
2. Ориентирование зеркала.

» 82



Зеркало с автоматической настройкой положения "день/ночь"

- A. Датчик освещенности.
- B. Ориентирование зеркала.

» 82

### Передние ремни безопасности

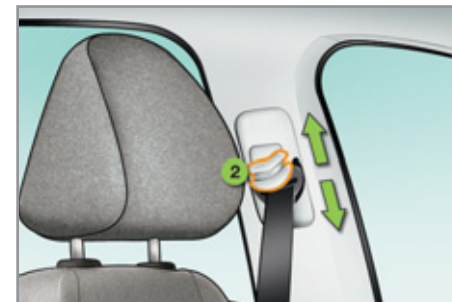
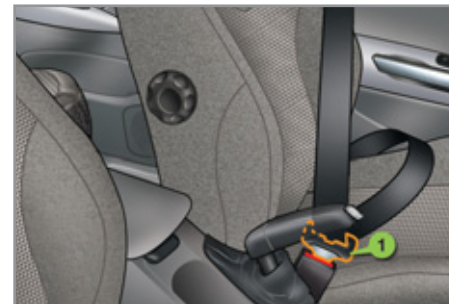

1. Пристегивание ремня.
2. Регулировка по высоте.

» 141

# КРАТКОЕ ЗНАКОМСТВО С АВТОМОБИЛЕМ

## СИСТЕМЫ ОБЕСПЕЧЕНИЯ ОБЗОРНОСТИ

### Световые приборы

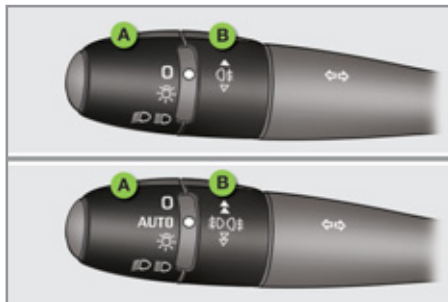

#### Кольцевой выключатель А

- Световые приборы погашены.
- AUTO** Работает автоматическое включение световых приборов.
- Стояночные огни включены.
- Фары ближнего / дальнего света включены.

#### Кольцевой выключатель В

- Задний противотуманный фонарь включен. или
- Противотуманные фары и фонарь включены.

» 99

### Указатели поворотов



Поднимите или опустите рычаг переключателя световых приборов, преодолев точку сопротивления; при этом соответствующие указатели поворота будут мигать до тех пор, пока переключатель не вернется в исходное положение.

#### Функция "автострада"

Слегка подтолкните переключатель вверх или вниз, не преодолевая точку сопротивления рычагу переключателя - соответствующие указатели поворота мигнут три раза.

Эта функция работает при любой скорости движения, но она особенно эффективна при смене полосы движения на скоростных автострадах.

» 137

### Стеклоочистители

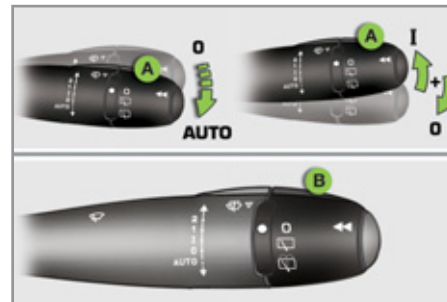

#### Рукоятка А: очиститель ветрового стекла

» 105

#### Активирование режима "AUTO"

☞ Опустите рукоятку вниз и отпустите ее.

#### Отключение режима "AUTO"

☞ Поднимите рукоятку вверх и верните в положение "0".

» 107











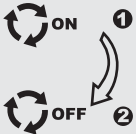

#### Кольцевой переключатель В: очиститель заднего стекла

- Выключен.
- Прерывистый режим работы.
- Омыватель стекла.

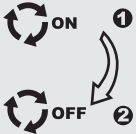
» 106

## ОБЕСПЕЧЕНИЕ КОМФОРТНОГО МИКРОКЛИМАТА

### Рекомендации по внутрисалонным регулировкам

Мне необходимо ...	Отопитель или Кондиционер воздуха				
	Распределение воздуха	Расход воздуха	Рециркуляция / Подача воздуха извне	Температура	Ручная настройка кондиционера
ТЕПЛО					—
ХОЛОД					<b>ON</b>
УДАЛИТЬ КОНДЕНСАТ УДАЛИТЬ ИНЕЙ					<b>ON</b>

**Автоматический кондиционер:** рекомендуется использовать преимущественно автоматический режим, нажав на клавишу "AUTO".

# КРАТКОЕ ЗНАКОМСТВО С АВТОМОБИЛЕМ

## БОРТОВЫЕ СИСТЕМЫ КОНТРОЛЯ

### Панель приборов



- A. При включении зажигания стрелка должна показывать остаток топлива в баке.
- B. После пуска двигателя контрольная лампа минимального остатка топлива должна погаснуть.
- C. При включении зажигания указатель уровня масла должен показывать нормальный уровень ("OK"), в зависимости от комплектации, в течение нескольких секунд.

При необходимости уровни следует довести до нормы.

» 25

### Контрольные лампы



1. При включении зажигания загораются уведомляющие сигнализаторы оранжевого и красного цветов.
  2. После пуска двигателя все они должны погаснуть.
- Если какой-либо сигнализатор не погас и продолжает гореть, обратитесь к соответствующей странице.

» 29, 33

### Панель контрольных ламп



Горящая контрольная лампа свидетельствует о состоянии соответствующей системы или функции.

A. Отправка срочного вызова.

» 243

B. Отключение датчика контроля пространства салона.

» 87

C. Центральный замок.

» 92

D. Отключение системы ESP/ASR.

» 140

E. Отключение системы помощи при парковке.

» 168

F. Доступ к сервисным службам PEUGEOT.

» 243

## СИСТЕМА БЕЗОПАСНОСТИ ПАССАЖИРОВ

### Фронтальная подушка безопасности переднего пассажира

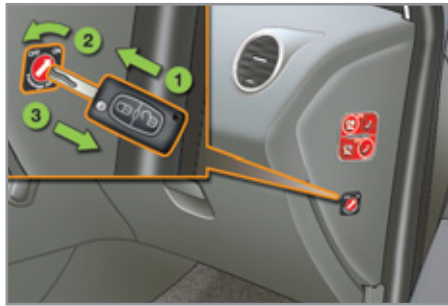

1. Вставить ключ.
2. Выбрать положение:  
**"OFF"** ("отключена") - при установке детского кресла для перевозки ребенка "спинкой вперед",  
**"ON"** ("активирована") - при перевозке пассажира или установке детского кресла для перевозки ребенка "лицом вперед".
3. Извлечь ключ из этого положения.

### Ремень и подушка безопасности переднего пассажира



- A. Сигнализатор непристегнутых / отстегнутых ремней безопасности спереди и/или сзади.
- B. Сигнализатор переднего левого ремня безопасности.
- C. Сигнализатор переднего правого ремня безопасности.
- D. Сигнализатор заднего правого ремня безопасности\*.
- E. Сигнализатор заднего центрального ремня безопасности\*.
- F. Сигнализатор заднего левого ремня безопасности\*.
- G. Сигнализатор отключенной подушки безопасности переднего пассажира.
- H. Сигнализатор включенной подушки безопасности переднего пассажира.

\* Только на SW с отдельными задними сиденьями.

### Детская блокировка замков с электроприводом



Соответствующее состояние функции определяется по контрольной лампе.

- A. Детская электроблокировка замков включена.

# КРАТКОЕ ЗНАКОМСТВО С АВТОМОБИЛЕМ

## ОБЕСПЕЧЕНИЕ КОМФОРТА ПАССАЖИРОВ



Варианты установки сиденья переднего пассажира



Положение "столлик"

- A. Малый столик.
- B. Большой столик.



Варианты расстановки задних сидений

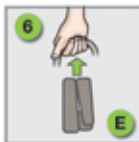
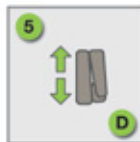
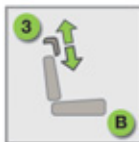

Сиденья второго ряда

1. Продольная перестановка.
2. Регулировка наклона спинки / Положение "столлик".
3. Регулировка подголовника по высоте.
4. Складывание.
5. Убирание / Установка.
6. Перевозка.

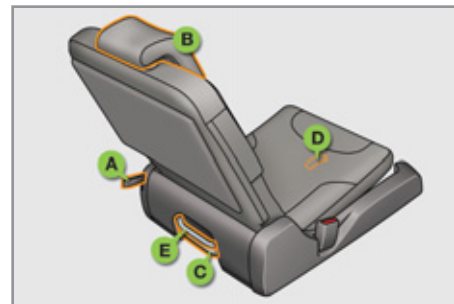

Дополнительные сиденья третьего ряда

- A. Регулировка наклона спинки / Положение "столлик".
- B. Регулировка подголовника по высоте.
- C. Складывание.
- D. Убирание / Установка.
- E. Перевозка.

## ВАРИАНТЫ РАССТАНОВКИ



Примеры расстановки сидений

7 мест

Вариант для перевозки длинномерных предметов

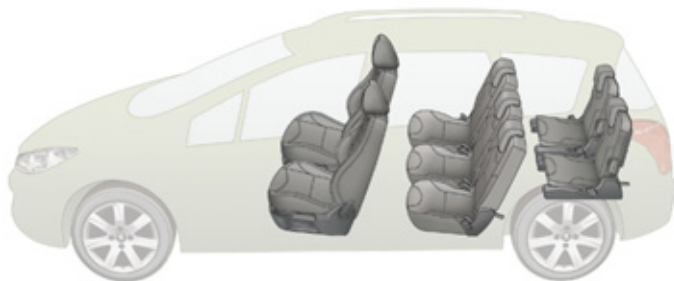

7 мест в варианте 5 и два сложенных дополнительных

Вариант для перевозки громоздких предметов

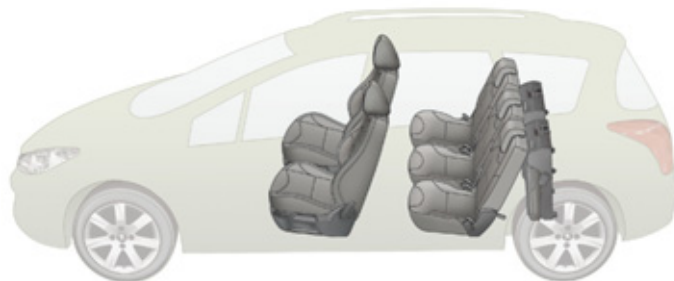

## СИСТЕМЫ КОМФОРТНОГО ВОЖДЕНИЯ

### "Стоп-Старт"

#### Переход двигателя в режим STOP

**ECO** На панели приборов загорается символ "ECO" и двигатель переходит в "спящий" режим:

- на автомобиле с механической коробкой передач - при замедлении движения до скорости ниже 20 км/ч, переводе рычага коробки передач в нейтральное положение и отпусчении педали сцепления,
- на автомобиле с 6-ступенчатой секвентальной коробкой передач - при замедлении движения до скорости ниже 8 км/ч, нажатии на педаль тормоза или переводе рычага селектора в положение N.

В некоторых случаях режим STOP может не сработать; при этом символ "ECO" мигает несколько секунд и затем гаснет.

**i** При попытке переключить передачу, не выключив полностью сцепление, автоматический пуск двигателя не сработает. При этом загорится сообщение, предлагающее полностью нажать на педаль сцепления.

#### Переход двигателя в режим START

**ECO** На панели приборов гаснет символ "ECO" и двигатель запускается:

- на автомобиле с механической коробкой передач - при полностью нажатой педали сцепления,
- на автомобиле с 6-ступенчатой секвентальной коробкой передач:
  - при переводе рычага селектора на A или M и одновременном отпусчении педали тормоза,
  - или, если рычаг селектора находится на N при отпущенной педали тормоза, а Вы переводите его на A или M,
  - или при включении передачи заднего хода.

В некоторых случаях режим START может сработать автоматически; при этом символ "ECO" несколько раз мигнет и затем погаснет.

#### Отключение / Активирование системы



Вы всегда можете отключить систему, нажав на выключатель "ECO OFF"; при этом в кнопке загорится контрольная лампа.

**i** Система активируется автоматически при пуске двигателя ключом.

**!** Перед заправкой бака топливом и при проведении работ в моторном отсеке обязательно выключите бортовое электропитание поворотом ключа в замке зажигания.

## СИСТЕМЫ КОМФОРТНОГО ВОЖДЕНИЯ

### Ограничитель скорости "LIMIT"



1. Активирование / Отключение функции ограничения скорости.
2. Изменение запрограммированного параметра в меньшую сторону.
3. Изменение запрограммированного параметра в большую сторону.
4. Вкл. / Выкл. ограничителя.

Все настройки следует осуществлять при работающем двигателе.

### Регулятор скорости "CRUISE"

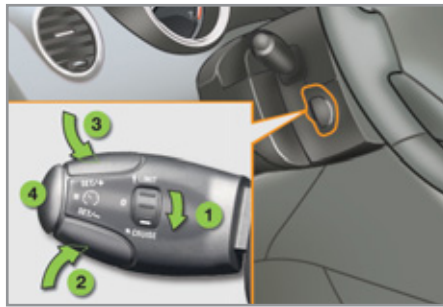

1. Активирование / Отключение функции регулирования скорости.
2. Внесение параметра скорости / Изменение запрограммированного параметра в меньшую сторону.
3. Внесение параметра скорости / Изменение запрограммированного параметра в большую сторону.
4. Вкл. / Выкл. регулятора.

Система может запоминать скорость и активироваться, только если автомобиль движется со скоростью более 40 км/ч и не менее, чем на четвертой передаче, включенной в механической коробке (на второй в 6-ступенчатой секвентальной или автоматической).

### Индикация на панели приборов



При активировании работы регулятора или ограничителя скорости на панели приборов загорается соответствующая контрольная лампа.



**Регулятор скорости включен**



**Ограничитель скорости включен**

## СИСТЕМЫ КОМФОРТНОГО ВОЖДЕНИЯ

### Секвентальная 6-ступенчатая коробка передач

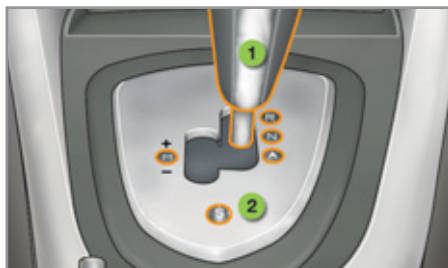

Секвентальная 6-ступенчатая коробка передач может работать как в автоматическом режиме, так и в режиме ручного переключения передач.

1. Рычаг селектора коробки передач.
2. Кнопка "S" ("спорт").
3. Подрулевой переключатель "-".
4. Подрулевой переключатель "+".

### Индикация на панели приборов



На панели приборов отражаются включенные передачи и режимы работы коробки передач.

**N:** нейтральная передача.

**R:** передача заднего хода.

**1 2 3 4 5 6:** включенные передачи.

**AUTO:** автоматический режим АКП.

**S:** режим спортивного стиля вождения "Sport".

### Движение автомобиля



- ☞ Переведите рычаг в положение **N** и жестко надавите на педаль тормоза при запуске двигателя.
- ☞ Включите первую передачу (положение **A** или **M**) или передачу заднего хода (положение **R**) при помощи рычага селектора **1**.
- ☞ Отпустите стояночный тормоз.
- ☞ Снимите ногу с педали тормоза и, нажимая на педаль акселератора, начинайте движение.

## ЭКО-ВОЖДЕНИЕ

Эко-вождение - это повседневная практика управления автомобилем, способствующая оптимизации расхода топлива и уменьшению выбросов CO<sub>2</sub>.

### Оптимизируйте обращение с коробкой передач

На автомобилях с механической коробкой передач трогайтесь плавно, не запаздывайте с переходом на высшие передачи, переключайте их своевременно. При наличии на панели приборов индикатора передач, Вам будет подсказываться момент, когда нужно перейти на высшую передачу - следуйте этим подсказкам.

На автомобилях с автоматической или секвентальной коробкой передач оставайтесь в режиме "D" ("Drive" - "Вождение") или "A" ("Auto" - "Автомат") - в зависимости от типа селектора, при этом избегайте сильных и резких нажатий на педаль акселератора.

### Придерживайтесь плавного стиля вождения

Соблюдайте безопасные интервалы между автомобилями, тормозить лучше двигателем, а не педалью тормоза, плавно нажимайте на педаль сцепления. Такой стиль вождения содействует экономии топлива, сокращению выбросов CO<sub>2</sub> и снижению шумового фона на дороге.

Если дорожное движение не стеснено, то, при наличии в комплектации автомобиля системы круиз-контроля, включите регулятор скорости, как только превысите 40 км/ч.

### Умеренно пользуйтесь бортовым электрическим оборудованием

Если перед поездкой в салоне слишком жарко, проветрите его - опустите стекла и откройте вентиляцию, прежде чем включить кондиционер.

По достижении скорости более 50 км/ч поднимите стекла и оставьте вентиляцию открытой.

Пользуйтесь дополнительными средствами регулирования температуры в салоне (заслонкой потолочного люка, шторами и т.п.).

Выключите кондиционер, если это не климат-контроль, как только в салоне установится комфортный микроклимат.

Выключите обдув и обогрев стекол, если эти функции работают не в автоматическом режиме.

Как можно раньше выключайте подогрев сидений.

Выключайте фары и противотуманные приборы, если видимость на дороге достаточна.

Не нужно прогревать двигатель на месте, особенно зимой, перед началом поездки; в движении автомобиль прогревается быстрее.

Если Вы - пассажир, не перегружайте бортовую электросеть мультимедийными приборами (киноприставками, аудиоплеерами, видеоиграми и т.д.) - так экономится электроэнергия, а значит и топливо.

Покидая автомобиль, выключайте переносные приборы.

### **Ограничьте причины перерасхода топлива**

Равномерно распределяйте груз в автомобиле; тяжелые предметы укладывайте в глубине багажного отделения, поближе к задним сиденьям.

Ограничивайте загрузку автомобиля и снижайте его аэродинамическое сопротивление (уберите с крыши дуги, багажник, велобагажник, отцепите прицеп и т.п.). Предпочтите кофр для перевозки багажа на крыше.

Своевременно снимайте с крыши дуги и багажник, если они больше не понадобятся.

По окончании зимнего сезона замените зимние шины летними.

### **Соблюдайте требования технического обслуживания**

Регулярно контролируйте давление воздуха на холодных шинах, оно должно соответствовать указанному на этикетке в дверном проеме со стороны водителя.

Особенно давление воздуха в шинах следует проверять:

- перед длительной поездкой,
- в межсезонье,
- после длительного хранения.

Не забывайте проверять давление в запасном колесе и на прицепе.

Своевременно проводите техническое обслуживание автомобиля (замену масла, масляного и воздушного фильтров и т.д.) и придерживайтесь графика операций, рекомендованных его изготовителем.

При заправке бака не продолжайте попытки долить топливо после третьего отключения заправочного пистолета - это позволит избежать перелива.

Уже после первых 3 000 километров пробега на новом автомобиле Вы начнете замечать, что его средний расход топлива постепенно становится стабильным.

## КОМБИНАЦИЯ ПРИБОРОВ "ТИП 1"



### Контрольные приборы

#### 1. Тахометр.

Показывает частоту вращения коленчатого вала двигателя (x 1000 мин-1).

#### 2. Указатель температуры охлаждающей жидкости.

Показывает температуру охлаждающей жидкости в системе охлаждения двигателя (в градусах Цельсия °C).

#### 3. Указатель уровня топлива.

Показывает количество топлива, оставшегося в баке.

#### 4. Спидометр.

Показывает скорость движения автомобиля в каждый данный момент (км/ч или миль/ч).

#### 5. Дисплей.

#### 6. Кнопка включения.

Служит для просмотра пробега, оставшегося до технического обслуживания. Служит для установки на ноль функции (счетчика пробега за поездку или остатка пробега до предстоящего планового технического обслуживания).

#### 7. Регулятор подсветки панели приборов.

Служит для регулирования яркости подсветки панели приборов.

**i** Дополнительную информацию см. в соответствующих рубриках, в которых дано описание настроек, функций и изображений на дисплее.

### Дисплей



#### A. Ограничитель скорости

(км/ч или миль/ч) или

Регулятор скорости.

#### B. Индикатор выбора передач.

#### C. 6-ступенчатая секвентальная или автоматическая коробка передач.

#### D. Счетчик пробега за поездку.

(км или миль)

#### E. Указатель остатка пробега до планового ТО

(км или миль), затем

**указатель уровня масла в двигателе**

затем

**счетчик общего пробега.**

(км или миль)

Эти три прибора поочередно показывают информацию после включения зажигания.

## КОМБИНАЦИЯ ПРИБОРОВ "ТИП 2"



## Контрольные приборы

## 1. Тахометр.

Показывает частоту вращения коленчатого вала двигателя (x 1000 мин-1).

## 2. Указатель температуры охлаждающей жидкости.

Показывает температуру охлаждающей жидкости в системе охлаждения двигателя (в градусах Цельсия °C).

## 3. Указатель уровня топлива.

Показывает количество топлива, оставшегося в баке.

## 4. Спидометр.

Показывает скорость движения автомобиля в каждый данный момент (км/ч или миль/ч).

## 5. Малый дисплей.

## 6. Центральный дисплей.

## 7. Кнопка включения.

Служит для запуска водителем режима самодиагностики систем ЧЕКСК и напоминает о предстоящем техническом обслуживании.

Служит для установки на ноль функции (счетчика пробега за поездку или остатка пробега до предстоящего планового технического обслуживания).

## 8. Регулятор подсветки панели приборов.

Служит для регулирования яркости подсветки панели приборов.

**i** Дополнительную информацию см. в соответствующих рубриках, в которых дано описание настроек, функций и изображений на дисплее.

## Дисплей



## A. Счетчик пробега за поездку.

(км или миль)

## B. Счетчик общего пробега.

(км или миль)

## C. Указатель уровня масла в двигателе, указатель остатка пробега до планового ТО.

(км или миль)

Эти два прибора показывают информацию после включения зажигания и через несколько секунд гаснут.

Следующие контрольные приборы работают по выбору.

- Сигнализаторы неисправных систем / ЧЕКСК.
- Контроль давления воздуха в шинах.
- Ограничитель скорости / Регулятор скорости.
- Индикатор выбора передач.
- Коробка передач 6-ступенчатая секвентальная либо автоматическая.
- Навигация - Наведение / Бортовой компьютер.
- Пиктограмма уведомляющих сообщений.

## КОМБИНАЦИЯ ПРИБОРОВ "ТИП 3" С WIP COM 3D



### Контрольные приборы

#### 1. Тахометр.

Показывает частоту вращения коленчатого вала двигателя (x 1000 мин-1).

#### 2. Указатель температуры охлаждающей жидкости.

Показывает температуру охлаждающей жидкости в системе охлаждения двигателя (в градусах Цельсия °C).

#### 3. Указатель уровня топлива.

Показывает количество топлива, оставшегося в баке.

#### 4. Спидометр.

Показывает скорость движения автомобиля в каждый данный момент (км/ч или миль/ч).

#### 5. Малый дисплей.

#### 6. Центральный дисплей 16/9

#### 7. Кнопка включения.

Служит для запуска водителем режима самодиагностики систем CHECK и напоминает о предстоящем техническом обслуживании.

Служит для установки на ноль функции (счетчика пробега за поездку или остатка пробега до предстоящего планового технического обслуживания).

#### 8. Регулятор подсветки панели приборов.

Служит для регулирования яркости подсветки панели приборов.

Дополнительную информацию см. в соответствующих рубриках, в которых дано описание настроек, функций и изображений на дисплее.

### Дисплей



#### A. Счетчик пробега за поездку.

(км или миль)

#### B. Счетчик общего пробега.

(км или миль)

#### C. Указатель уровня масла в двигателе, указатель остатка пробега до планового ТО.

(км или миль)

Эти два прибора показывают информацию после включения зажигания и через несколько секунд гаснут.

Следующие контрольные приборы работают по выбору.

- **Сигнализаторы неисправных систем / CHECK.**
- **Контроль давления воздуха в шинах.**
- **Ограничитель скорости / Регулятор скорости.**
- **Индикатор выбора передач.**
- **Коробка передач 6-ступенчатая секвентальная либо автоматическая.**
- **Навигация - Наведение / Бортовой компьютер.**
- **Меню настроек дисплея и бортовых систем автомобиля.**
- **Уведомляющие сообщения.**

### Лицевая панель системы WIP Com 3D



Пользуясь кнопками лицевой панели, можно:

- **на остановленном автомобиле** настраивать системы автомобиля и информацию на центральном дисплее (языки, единицы измерения и т.д.),
- **во время движения** просматривать работу активных функций (бортового компьютера, навигатора, и т.д.).

#### Управление системой

На панели имеется четыре кнопки для управления большим центральным монитором системы:

1. открытие главного меню, подтверждение выбора,
2. перемещение вверх по меню,
3. перемещение вниз по меню,
4. возврат к предыдущему окну, закрытие меню.

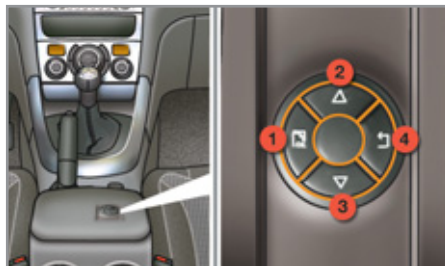

Главное меню и настройки систем доступны только на остановленном автомобиле через кнопки с 1 по 4.

По достижении определенного порога скорости на центральном дисплее появится сообщение о невозможности открытия главного меню.

Сообщения бортового компьютера выводятся на дисплей только на движущемся автомобиле через кнопки 2 и 3 (см. параграф "Бортовой компьютер").

#### Главное меню

- ☞ Нажимая на кнопку 1, откройте главное меню и выберите соответствующую настройку:
  - "Параметры систем автомобиля",
  - "Выбор языка сообщений",
  - "Выбор единиц измерения".
- ☞ Нажимая на кнопки 2 и 3, можно перемещаться по экрану.
- ☞ Вновь нажмите на кнопку 1, чтобы подтвердить свой выбор.

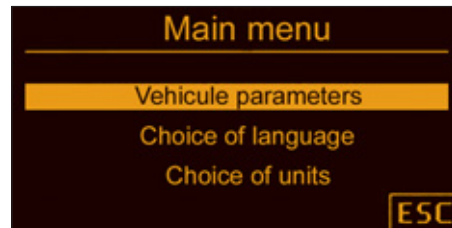

#### Параметры систем автомобиля

Это меню служит для активирования и отключения некоторых систем, обеспечивающих комфортное вождение и пользование автомобилем:

- автоматическое включение очистителя заднего стекла при включении передачи заднего хода (см. гл. "Обеспечение обзора"),
- сопровождающее и дистанционное включение световых приборов (см. гл. "Обеспечение обзора"),
- приглушенное освещение салона (см. гл. "Обеспечение обзора"),
- дневные ходовые огни (см. гл. "Обеспечение обзора"),
- адаптивные фары (см. гл. "Обеспечение обзора"),
- помощь при парковке задним ходом (см. гл. "Вождение автомобиля").

#### Выбор языка сообщений

При помощи этого меню можно выбрать язык сообщений: немецкий, английский, испанский, французский, итальянский, нидерландский, португальский, турецкий\*.

#### Выбор единиц измерения

При помощи этого меню можно выбрать единицы измерения: температуры (в градусах Цельсия или в градусах Фаренгейта) и расхода топлива (л/100 км, миль/галлон или км/л).

\* В зависимости от страны поставки автомобиля.

## Контрольные лампы

Это визуально воспринимаемые сигналы, информирующие водителя о появлении какой-либо неисправности (сигнализаторы неисправных состояний) или о работе той или иной системы (контрольные лампы включенных или отключенных систем).

### При включении зажигания

Некоторые сигнализаторы неисправных состояний загораются на несколько секунд сразу при включении зажигания.

С пуском двигателя они должны погаснуть.

Если какой-либо сигнализатор продолжает гореть, то, перед тем как тронуться в путь, необходимо прочитать в нижеследующих таблицах, почему он не гаснет.

### Сопутствующие сигналы

Включение некоторых контрольных ламп сопровождается звучанием зуммера или сообщением на дисплее.

В зависимости от модели Вашей комбинации приборов, включение контрольной лампы может также сопровождаться:



- сообщением на многофункциональном дисплее,

или



- пиктограммой на центральном экране комбинации приборов и сообщением на многофункциональном дисплее,

или



- пиктограммой и сообщением на центральном экране панели приборов.

### Уведомляющие индикаторы и сигнализаторы

Горящий или мигающий при работающем двигателе сигнализатор свидетельствует о неисправности в соответствующей системе, требующей вмешательства водителя.

**!** Загорание уведомляющего сигнализатора всегда сопровождается дополнительным сообщением, чтобы облегчить определение характера неисправности.

В случае каких-либо затруднений обратитесь в сервисную сеть PEUGEOT или в специализированный техцентр.

Индикатор		Горит	Причина	Действия / Примечания
	STOP	Горит постоянно один или одновременно с другим сигнализатором неисправности в сопровождении звукового сигнала и сообщения на дисплее.	Сигнализатор связан с серьезной неисправностью тормозной системы, рулевого управления, системы смазки двигателя, системы охлаждения или с повреждением шины.	Немедленно остановитесь, соблюдая при этом правила и все необходимые меры предосторожности на дороге, так как двигатель может внезапно заглохнуть на ходу. Припаркуйте автомобиль, выключите зажигание и обратитесь в сервисную сеть PEUGEOT или в специализированный техцентр.
	Тормозная система	Горит постоянно, одновременно с сигнализатором STOP.	Недостаточный уровень тормозной жидкости в системе.	Немедленно остановитесь, соблюдая при этом все необходимые меры безопасности на дороге. Пополните уровень рекомендованной тормозной жидкостью с артикулом PEUGEOT. При возникновении проблемы проверьте тормозную систему в сервисной сети PEUGEOT или в специализированном техцентре.
		Горит постоянно, одновременно с сигнализаторами STOP и ABS.	Электронный регулятор тормозных сил REF неисправен.	Немедленно остановитесь, соблюдая при этом все необходимые меры безопасности на дороге. Обратитесь в сервисную сеть PEUGEOT или в специализированный техцентр.
	Максимальная температура охлаждающей жидкости	Горит постоянно, стрелка прибора в красной зоне.	Температура в системе охлаждения двигателя слишком высока.	Необходимо срочно остановиться, соблюдая меры безопасности. Дождитесь охлаждения двигателя, чтобы пополнить, при необходимости, уровень охлаждающей жидкости. Если неисправность не устранилась, обратитесь в сервисную сеть PEUGEOT или в специализированный техцентр.

Индикатор		Горит	Причина	Действия / Примечания
	Service	Горит временно, с сообщением.	"Мелкие" сбои в системах, не имеющих собственного сигнализатора.	<p>Прочтите сообщение о сбое, появившееся на дисплее, например:</p> <ul style="list-style-type: none"> <li>- открытые двери, багажник или капот,</li> <li>- минимальный уровень масла в двигателе,</li> <li>- минимальный уровень жидкости в бачке омывателя стекол/фар,</li> <li>- истощившийся элемент питания ключа-пульта ДУ,</li> <li>- падение давления воздуха в шинах,</li> <li>- переполнение сажевого фильтра на дизельных модификациях (см. "Проверки - Контрольные проверки / Сажевый фильтр").</li> </ul> <p>В остальных случаях следует обратиться в сервисную сеть PEUGEOT или в специализированный техцентр.</p>
		Горит постоянно, с сообщением и звуковым сигналом.	Существенные сбои в системах, не имеющих собственного сигнализатора.	Прочтите сообщение о сбое, появившееся на дисплее и <b>обязательно обратитесь</b> в сервисную сеть PEUGEOT или в специализированный техцентр.
	Автоматическая бортовая система диагностики двигателя	Мигает.	Система управления двигателем неисправна.	Опасность повреждения катализатора. Обратитесь в сервисную сеть PEUGEOT или в специализированный техцентр.
		Горит постоянно.	Система снижения токсичности отработавших газов неисправна.	Сигнализатор должен погаснуть с запуском двигателя. Если он не гаснет, срочно обратитесь в сервисную сеть PEUGEOT или в специализированный техцентр.

Индикатор		Горит	Причина	Действия / Примечания
	<b>Минимальный остаток топлива в баке</b>	Горит постоянно, стрелка прибора в красной зоне, сопровождается сообщением и звуковым сигналом.	При его первом загорании в баке остается еще около <b>6 литров</b> горючего. С этого момента начинается расход аварийного запаса топлива.	Во избежание неожиданной остановки, срочно заправьте бак топливом. Сигнализатор минимального остатка топлива будет загораться с зуммером и сообщением при каждом включении зажигания до тех пор, пока Вы не пополните бак достаточным количеством горючего. Сигнал зуммера и сообщение будут повторяться с нарастающей частотой по мере приближения уровня топлива к отметке <b>"0"</b> . Емкость бака: около <b>60 литров</b> . Никогда не допускайте полной выработки топлива в баке - это может вывести из строя систему снижения токсичности отработавших газов и систему впрыска топлива.
	<b>Антиблокировочная система ABS</b>	Горит постоянно.	Антиблокировочная тормозная система неисправна.	Тормозная система продолжает работать в штатном режиме. Осторожно продолжайте движение на умеренной скорости и срочно обратитесь в сервисную сеть PEUGEOT или в специализированный техцентр.
	<b>Система динамической стабилизации ESP/ASR</b>	Мигает.	Система ESP/ASR работает в активном режиме.	Система оптимизирует тяговитость и улучшает курсовую устойчивость автомобиля.
		Горит постоянно.	Если система ESP/ASR не отключена (нажатием на кнопку, при этом должна гореть ее контрольная лампа), значит, она неисправна.	Обратитесь в сервисную сеть PEUGEOT или в специализированный техцентр.
	<b>Адаптивные фары</b>	Мигает.	Система адаптивных фар неисправна.	Обратитесь в сервисную сеть PEUGEOT или в специализированный техцентр.
	<b>Символ "Нога на педали тормоза"</b>	Горит постоянно.	Вы забыли нажать на педаль тормоза перед пуском двигателя, работающего с секвентальной коробкой передач.	Чтобы запустить двигатель, нажмите на педаль тормоза (селектор на N).

Остальные уведомляющие сигнализаторы загораются только на этой панели приборов. Загорание некоторых сигнализаторов может сопровождаться звуковым сигналом; при этом на многофункциональном дисплее появляется сообщение, уточняющее характер неисправности.



**!** При загорании сигнализатора одновременно с символом **STOP** обязательно остановите автомобиль с соблюдением всех необходимых мер предосторожности.

Индикатор		Горит	Причина	Действия / Примечания
	<b>Дверь (-и) не закрыта (-ы)</b>	Горит постоянно при скорости ниже 10 км/ч.	Дверь или багажное отделение не закрыты.	Закройте дверь (-и).
		Горит постоянно при скорости выше 10 км/ч в сопровождении звучащего зуммера.		
	<b>Давление масла в двигателе</b>	Горит постоянно.	Система смазки двигателя неисправна.	Немедленно остановитесь, соблюдая при этом правила и все необходимые меры предосторожности на дороге. Припаркуйте автомобиль, выключите зажигание и обратитесь в сервисную сеть PEUGEOT или в специализированный техцентр.
	<b>Заряд аккумуляторной батареи*</b>	Горит постоянно.	Неисправен контур подзарядки батареи (загрязнены или ослаблены клеммы, ремень генератора ослаблен или оборван, ...).	Сигнализатор должен погаснуть при запуске двигателя. Если он не гаснет, обратитесь в сервисную сеть PEUGEOT или в специализированный техцентр.

\* В зависимости от страны поставки автомобиля.

Индикатор		Горит	Причина	Действия / Примечания
	<b>Вода в дизельном топливе</b>	Горит постоянно.	В фильтре дизельного топлива обнаружена вода.	Это может привести к выходу из строя системы впрыска дизельного двигателя. Срочно обратитесь в сервисную сеть PEUGEOT или в специализированный цех.
	<b>Подушки безопасности</b>	Горит постоянно.	Неисправна одна из систем подушек безопасности или преднатяжителей ремней безопасности.	Обратитесь в сервисную сеть PEUGEOT или в специализированный техцентр.
	<b>Фронтальная подушка безопасности пассажира</b>	Мигает на комбинации приборов и/или на панели контрольных ламп ремней безопасности и фронтальной подушки безопасности пассажира.	Неисправна фронтальная подушка безопасности пассажира.	Фронтальная подушка безопасности пассажира может не сработать при сильном ударе в ДТП. Проверьте систему в сервисной сети PEUGEOT или в специализированном техцентре.
	<b>Ремень безопасности не пристегнут / отстегнут</b>	Горит постоянно, затем мигает в сопровождении звучащего зуммера.	Водитель и/или находящийся на переднем сиденье пассажир не пристегнул, либо отстегнул свой ремень безопасности. Кто-то из сидящих на заднем сиденье пассажиров отстегнул свой ремень безопасности (касается только отдельных сидений 2-го ряда на SW).	Вытяните лямку и вставьте язычок в замок ремня безопасности.

## Контрольные лампы активного состояния систем

Загорание нижеуказанных контрольных ламп свидетельствует о том, что соответствующая система включена.

Оно может сопровождаться звуковым сигналом.

В зависимости от модели комбинации приборов, загоревшаяся контрольная лампа может также сопровождаться:



- сообщением на многофункциональном дисплее,

или



- пиктограммой на центральном экране и сообщением на многофункциональном дисплее,

или



- пиктограммой и сообщением на центральном экране комбинации приборов.

Индикатор		Горит	Причина	Действия / Примечания
	Указатель левого поворота	Мигает с зуммером.	Выключатель света переведен в нижнее положение.	
	Указатель правого поворота	Мигает с зуммером.	Выключатель света переведен в верхнее положение.	
	Фонари аварийной сигнализации	Мигает с зуммером.	Выключатель аварийной сигнализации на панели приборов включен.	Левые и правые указатели поворотов и их контрольные лампы мигают одновременно.

Индикатор		Горит	Причина	Действия / Примечания
	Фары ближнего света	Горит постоянно.	Выключатель света переведен в положение "Фары ближнего света" или в положение "AUTO" при недостаточной освещенности.	
	Фары дальнего света	Горит постоянно.	Водитель переместил выключатель света на себя.	Вновь переместите выключатель света от себя, чтобы перейти на ближний свет.
	Противотуманные фары	Горит постоянно.	Противотуманные фары включены.	Для выключения противотуманных фар поверните два раза выключатель назад.
	Задние противотуманные фонари	Горит постоянно.	Задние противотуманные фонари включены.	Для выключения противотуманных фонарей поверните выключатель назад.
	Предварительный подогрев свечей накаливания на дизеле	Горит постоянно.	Ключ во втором положении (Зажигание).	Дождитесь выключения сигнализатора, прежде чем запустить двигатель. Продолжительность предподогрева зависит от погодных условий.
	Электрический стояночный тормоз	Горит постоянно.	Стояночный тормоз затянута или недостаточно освобожден.	Выключите стояночный тормоз при этом сигнализатор погаснет; удерживайте ногу на педали тормоза. Соблюдайте меры безопасности. Дополнительную информацию о стояночном тормозе см. в гл. "Вождение".

Индикатор		Горит	Причина	Действия / Примечания
	<b>Фронтальная подушка безопасности пассажира</b>	Горит постоянно на панели контрольных ламп ремня безопасности и фронтальной подушки безопасности пассажира.	Выключатель подушки на передней панели со стороны пассажира находится в положении "ON". Фронтальная подушка безопасности пассажира активна. В таком случае на сиденье <b>нельзя устанавливать</b> детское кресло "спинкой вперед".	Если Вы не намерены установить детское кресло на сиденье переднего пассажира, рекомендуется активировать его фронтальную подушку безопасности. Однако, если на этом сиденье Вы решили установить детское кресло для перевозки ребенка "спинкой вперед", обязательно переведите выключатель подушки в положение "OFF".
		Горит постоянно.	На остановившемся автомобиле (у светофора, знака обязательной остановки, в дорожном заторе и т.п.) система "стоп-старт" перевела двигатель в режим STOP.	Сигнализатор погаснет, а двигатель автоматически заведется в режиме START, как только Вы решите тронуться с места.
	<b>"Стоп-старт"</b>	Мигает несколько секунд, затем гаснет.	Режим STOP временно не срабатывает. или Режим START автоматически отключается.	Читайте в гл. "Вождение - § Стоп-старт" об отдельных случаях в работе режимов STOP и START.

## Контрольные лампы отключенного состояния

Загорание одной из контрольных ламп свидетельствует о том, что Вы сами отключили соответствующую систему.

Отключение системы может сопровождаться звуковым сигналом.

В зависимости от модели Вашей комбинации приборов, включение контрольной лампы может также сопровождаться:

или



- сообщением на многофункциональном дисплее,



или



- пиктограммой на центральном экране комбинации приборов и сообщением на многофункциональном дисплее,



- пиктограммой и сообщением на центральном экране панели приборов.

Индикатор		Горит	Причина	Действия / Примечания
	<b>Фронтальная подушка безопасности пассажира</b>	Горит постоянно на панели приборов и/или на панели контрольных ламп ремней безопасности и фронтальной подушки безопасности переднего пассажира.	Выключатель, расположенный на панели приборов со стороны пассажира, находится в положении <b>OFF</b> . Фронтальная подушка безопасности пассажира отключена. На сиденье переднего пассажира можно установить детское кресло для перевозки ребенка "спинкой вперед".	Чтобы перевести в активный режим фронтальную подушку безопасности пассажира, переведите выключатель в положение <b>ON</b> ; в таком случае на этом месте не допускается устанавливать детское кресло "спинкой вперед".
	<b>ESP/ASR</b>	Горит постоянно.	Кнопка выключателя в центре панели приборов нажата. Ее контрольная лампа горит. Это означает, что отключены: - ESP - система динамической стабилизации, - ASR - противобуксовочная система.	Вновь нажмите на кнопку выключателя, чтобы активировать эти системы. При этом контрольная лампа выключателя погаснет. По достижении скорости движения выше 50 км/ч эти системы автоматически становятся активными (это не касается модификаций с бензиновым двигателем 1,6 л THP 200 л.с.). Эти системы автоматически активируются при запуске двигателя.

## Указатель температуры охлаждающей жидкости

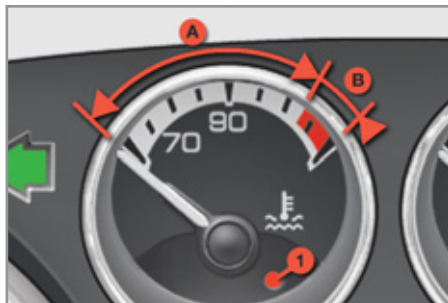

Если на работающем двигателе стрелка указателя температуры находится:

- в зоне **A**, значит температура в норме,
- в зоне **B**, значит температура слишком высока; при этом загораются сигнализатор максимально допустимой температуры **1** и центральный сигнализатор неисправности **STOP** в сопровождении зуммера и сообщения на дисплее.

**Немедленно остановитесь, соблюдая при этом правила и все необходимые меры предосторожности на дороге.**

Подождите несколько минут, прежде чем заглушить двигатель.

Обратитесь в сервисную сеть PEUGEOT или в специализированный техцентр.

На движущемся автомобиле температура и давление в системе охлаждения двигателя поднимаются за несколько минут с начала движения.

Чтобы пополнить уровень:

- ☞ дождитесь охлаждения двигателя,
- ☞ отверните крышку на два оборота и дождитесь снижения давления,
- ☞ после того, как давление упадет, снимите крышку,
- ☞ долейте охлаждающую жидкость до метки "MAXI".

### Указатель пробега до планового технического обслуживания

Бортовая система, информирующая водителя о пробеге, который осталось пройти автомобилю до очередного технического обслуживания в соответствии с регламентом, разработанным изготовителем.

Отсчет пробега начинается с момента последнего обновления указателя. При этом протяженность пробега определяется по двум параметрам:

- по общему пробегу автомобиля,
- по времени, истекшему с момента прохождения последнего техобслуживания.



### Если до технического обслуживания осталось больше 3 000 км

После включения зажигания на дисплей не выводится никакой информации о техническом обслуживании.

### Если до технического обслуживания осталось от 1 000 км до 3 000 км

После включения зажигания загорается на 5 секунд символ гаечного ключа. На дисплее счетчика общего пробега показывается количество километров, оставшихся до очередного технического обслуживания.

**Пример:** до ближайшего очередного технического обслуживания автомобилю осталось пройти 2 800 км.

После включения зажигания в течение 5 секунд дисплей показывает:



5 секунд спустя после включения зажигания **символ гаечного ключа погаснет**; счетчик пробега продолжит работать в обычном режиме. На дисплее счетчика будут показываться общий и суточный пробеги.



### Если до технического обслуживания осталось меньше 1 000 км

**Пример:** до ближайшего очередного технического обслуживания автомобилю осталось пройти 900 км.

После включения зажигания в течение 5 секунд дисплей показывает:



5 секунд спустя после включения зажигания счетчик пробега продолжит работать в обычном режиме. **Символ гаечного ключа останется гореть**, чтобы вы знали о приближающемся техническом обслуживании.



## Если срок очередного технического обслуживания пропущен

При каждом включении зажигания в течение 5 секунд будет мигать **символ гаечного ключа** чтобы напомнить о необходимости срочно пройти техническое обслуживание.

**Пример:** автомобиль прошел 300 км после пропущенного технического обслуживания.

После включения зажигания в течение 5 секунд дисплей показывает:



5 секунд спустя после включения зажигания счетчик пробега продолжит работать в обычном режиме. **Символ гаечного ключа останется гореть.**



**i** Недостающий пробег может быть дополнен фактором времени - в зависимости от манеры использования автомобиля владельцем.

Гаечный ключ может также загораться и в случаях, когда истек двухлетний срок прохождения техобслуживания.

## Установка на ноль указателя планового технического обслуживания

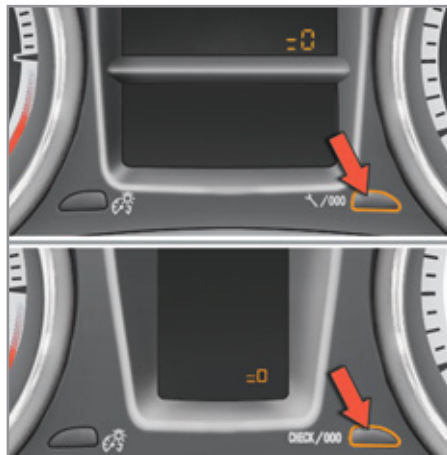

После прохождения очередного планового технического обслуживания счетчик указателя следует вновь установить на ноль.

Для этого необходимо выполнить следующие действия:

- ☞ выключите зажигание,
- ☞ нажмите на правую кнопку ".../000" и удерживайте ее нажатой,
- ☞ включите зажигание; счетчик пробега начнет обратный отсчет,
- ☞ когда на центральном дисплее панели приборов высветится "=0", отпустите кнопку; при этом символ гаечного ключа на дисплее погаснет.

**i** Если по окончании этой операции Вы решили отключить аккумуляторную батарею, сначала закройте автомобиль и выждите не менее пяти минут, чтобы проведенная установка на ноль зафиксировалась в памяти компьютера.

## Информация о плановом ТО

Вы можете в любой момент узнать, сколько километров Вам еще осталось проехать до наступления необходимости пройти плановое техническое обслуживание.

В зависимости от варианта исполнения и комплектации автомобиля, эта информация появляется при ручном запуске режима самодиагностики.

☞ Кратко нажмите на правую кнопку дисплея ".../000".

При этом параметр пробега, оставшегося до планового технического обслуживания, появится на несколько секунд на центральном дисплее и затем исчезнет.

## Индикатор уровня масла в двигателе



Индикатор показывает в течение нескольких секунд уровень масла в системе смазки двигателя при включении зажигания, сразу после информации о предстоящем плановом техническом обслуживании.

**i** Показания индикатора уровня масла будут верны, только если автомобиль установлен на горизонтальной площадке и после остановки двигателя прошло не менее 30 минут.

### Нормальный уровень масла



### Недостаточный уровень масла



О недостатке масла в системе смазки свидетельствует мигание сигнализатора "OIL", связанного с сигнализатором общего назначения и сопровождаемого звуковым сигналом и сообщением на многофункциональном дисплее.

Если недостаток масла подтверждается проверкой при помощи ручного щупа, обязательно доведите его уровень до нормы во избежание разрушения двигателя.

### Неисправность датчика уровня масла



О неисправности датчика уровня масла свидетельствует мигание сигнализатора "OIL--". Обратитесь в сервисную сеть PEUGEOT или в специализированный техцентр.

### Масляный щуп

См. главу "Проверки", в которой указано расположение ручного щупа и маслозаправочной горловины на Вашем двигателе.



На щупе имеется две метки:

- **A** = maxi; уровень масла никогда не должен превышать эту метку (во избежание поломки двигателя),
- **B** = mini; пополните уровень через маслозаправочную горловину маслом, рекомендованным для Вашего двигателя.

## Кнопка диагностики

Данная функция позволяет водителю получить информацию о состоянии бортовых систем (напоминает об активных уведомлениях) и о сроках прохождения очередного планового технического обслуживания.



☞ Для включения самодиагностики бортовых систем автомобиля запустите двигатель и кратко нажмите на кнопку "СЧЕСК/000", расположенную на панели приборов.

Если никаких сбоев в работе систем не обнаружится, на центральном дисплее панели приборов покажется сообщение "СЧЕСК ОК".

В случае обнаружения "мелкой" неисправности загорятся соответствующие сигнализаторы, а затем на центральном дисплее панели приборов покажется сообщение "СЧЕСК ОК". Обратитесь в сервисную сеть PEUGEOT или в специализированный техцентр.

В случае обнаружения "серьезной" неисправности, на центральном дисплее панели приборов загорятся только соответствующие сигнализаторы. Проверьте систему в сервисной сети PEUGEOT или в специализированном техцентре.

## Счетчики пробега

Общий пробег и расстояние, пройденное за поездку, показываются на дисплее в течение 30 секунд при выключении зажигания, при открывании двери водителя, а также при заперении и отпирании автомобиля.

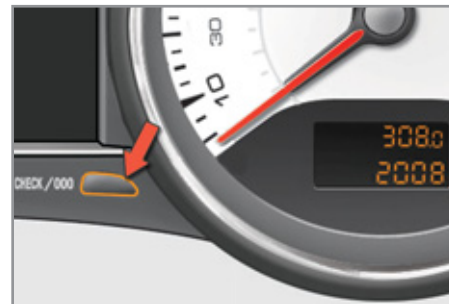

## Счетчик пробега

Этот прибор служит для измерения расстояния, пройденного автомобилем с самого начала его эксплуатации.

## Счетчик пробега за поездку

Этот прибор предназначен для измерения расстояния, пройденного с момента его установки водителем на ноль.



☞ Включите зажигание, нажмите и удерживайте кнопку вплоть до появления нулей.

### Регулятор подсветки панели управления

Это устройство служит для ручной регулировки яркости подсветки панели управления в зависимости от интенсивности внешнего освещения. Работает только при включенных внешних световых приборах, не считая дневных ходовых огней.



### Отключение

При выключенных световых приборах или при включенных дневных ходовых огнях, если автомобиль ими оборудован, регулятор подсветки не работает.

### Включение

- ☞ Нажмите на кнопку, чтобы яркость подсветки приборной панели начала изменяться.
- ☞ Когда яркость подсветки станет минимальной, отпустите кнопку, а затем нажмите на нее снова, чтобы вновь увеличить яркость.

или

- ☞ Когда яркость подсветки станет максимальной, отпустите кнопку, а затем нажмите на нее снова, чтобы вновь уменьшить яркость.
- ☞ Когда яркость подсветки достигнет желаемой интенсивности, отпустите кнопку.

## МОНОХРОМНЫЙ ДИСПЛЕЙ А (БЕЗ WIP SOUND)



### Индикация на дисплее

На дисплее показывается следующая информация:

- время,
- дата,
- температура за бортом при включенном кондиционере (цифра мигает в случае гололеда),
- сообщения бортового компьютера,
- уведомляющие сообщения,
- меню настроек дисплея и бортовых систем автомобиля.

## Панель управления



Управление дисплеем осуществляется тремя кнопками:

- **"ESC"** для завершения текущего действия,
- **"MENU"** для вызова различных меню и подменю,
- **"OK"** для выбора необходимого меню.

## Главное меню



- ☞ Нажмите на кнопку **"MENU"**, чтобы пролистать позиции меню, содержащиеся в **главном меню**:
  - настройка бортовых систем,
  - дополнительные возможности,
  - настройка параметров систем и конфигурации дисплея,
  - выбор языка сообщений,
  - выбор единиц измерения.
- ☞ Нажмите на кнопку **"OK"**, чтобы выбрать необходимое меню.

## 2 МНОГОФУНКЦИОНАЛЬНЫЕ ДИСПЛЕИ



Настройка бортовых систем

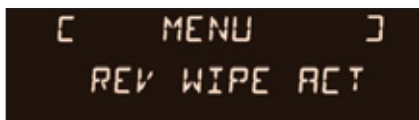

Включив меню "Vehicle configuration" ("Настройка бортовых систем"), можно активировать или отключать следующие функции:

- работу заднего стеклоочистителя при включении передачи заднего хода (см. "Обзорность"),
- дневные ходовые огни (см. "Обзорность"),
- помощь при парковке задним ходом (см. "Вождение автомобиля").

### Дополнительные возможности

Выбрав меню "Options", можно включить диагностирование автомобиля (текущие уведомляющие сообщения).

### Настройки дисплея

Включив меню "Display settings" ("Настройки дисплея"), можно настроить следующие параметры:

- год,
- месяц,
- день,
- час,
- минуты,
- режим индикации (12-ти или 24-часовой).



☞ Выбрав наименование параметра, нажмите на "OK", чтобы изменить его.

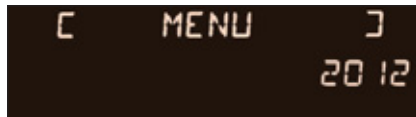

☞ Выждите около 10 секунд ничего не принимая, с тем, чтобы измененный параметр зафиксировался, или же нажмите на кнопку "ESC", чтобы отменить его.

После этого дисплей вернется к текущей индикации.

### Выбор языка сообщений

С помощью меню "Languages" ("Языки"), можно выбрать язык, на котором сообщения будут выводиться на экран дисплея (французский, итальянский, нидерландский, португальский, португальский - бразильский диалект, немецкий, английский, испанский).

### Выбор единиц измерения

С помощью меню "Units" ("Единицы измерения"), можно выбрать единицы измерения параметров:

- температуры (°C или °F),
- расхода топлива (л/100 км, миль/галлон или км/л).

**!** По соображениям безопасности настройку бортовых систем на многофункциональном дисплее следует осуществлять только на остановленном автомобиле.

## МОНОХРОМНЫЙ ДИСПЛЕЙ А



### Индикация на дисплее

На дисплее показывается следующая информация:

- время,
- дата,
- температура воздуха за бортом при включенном кондиционере (цифра мигает в случае гололеда),
- функции аудиосистемы,
- сообщения бортового компьютера,
- уведомляющие сообщения,
- меню настроек дисплея и бортовых систем автомобиля.

## Панель управления



На панели управления WIP Sound расположены:

- ☞ кнопка **"MENU"** для перехода к **главному меню**,
- ☞ кнопки **"▲"** или **"▼"** для пролистывания позиций меню на дисплее,
- ☞ кнопка **"MODE"** для перехода к другому приложению (бортовому компьютеру, источнику аудиосигнала, ...),
- ☞ кнопки **"◀"** или **"▶"** для настройки параметров регулировок,
- ☞ кнопка **"OK"** для того, чтобы подтвердить свои действия, или
- ☞ кнопка **"ESC"**, чтобы отменить текущее действие.

## Главное меню



☞ Нажмите на кнопку **"MENU"**, чтобы перейти к **главному меню**, а затем нажмите на кнопки **"▲"** или **"▼"** чтобы пролистать различные позиции меню:

- радиоприемник с CD-плеером,
- конфигурация бортовых систем,
- дополнительные возможности,
- настройки дисплея,
- выбор языка сообщений,
- выбор единиц измерения.

☞ Нажмите на кнопку **"OK"**, чтобы выбрать нужное Вам меню.

### Радиоприемник с CD-плеером

Включив WIP Sound и выбрав в меню "Radio-CD", можно активировать и отключать связанные с ним функции (отслеживание RDS, региональная трансляция REG) или CD-плеера (сканирование треков, проигрывание в случайном порядке, повторное прослушивание композиций).

Подробности о приложении "Радиоприемник с CD-плеером" см. в рубрике "Система WIP Sound".

## 2 МНОГОФУНКЦИОНАЛЬНЫЕ ДИСПЛЕИ



Настройка бортовых систем

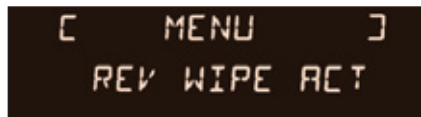

Выбрав меню "Vehicle configuration" ("Настройка бортовых систем"), можно активировать и отключать следующие функции:

- работу заднего стеклоочистителя при включении передачи заднего хода (см. "Обзорность"),
- дневные ходовые огни (см. "Обзорность"),
- помощь при парковке задним ходом (см. "Вождение автомобиля").

### Дополнительные возможности

Выбрав меню "Options", можно инициировать процедуру диагностирования состояния бортовых систем ("активна", "не активна", "неисправна").

### Настройки дисплея

Выбрав меню "Display settings" ("Настройки дисплея"), можно настроить следующие параметры:

- год,
- месяц,
- день,
- час,
- минуты,
- режим индикации (12-ти или 24-часовой).



☞ Выбрав наименование параметра, нажимайте на кнопки "◀" или "▶", чтобы изменить его.



☞ Нажимайте на кнопки "▲" или "▼", чтобы перейти к настройке предыдущего или следующего параметра.

☞ Нажмите на кнопку "OK", чтобы внести в память осуществленные изменения и вернуться к текущей индикации или на "ESC", чтобы отменить их.

### Выбор языка сообщений

С помощью меню "Languages" ("Языки") можно выбрать язык, на котором сообщения будут выводиться на экран дисплея (французский, итальянский, нидерландский, португальский, португальский - бразильский диалект, немецкий, английский, испанский).

### Выбор единиц измерения

С помощью меню "Units" ("Единицы измерения"), можно выбрать единицы измерения параметров:

- температуры (°C или °F),
- расхода топлива (л/100 км, миль/галлон или км/л).

**!** По соображениям безопасности настройку бортовых систем на многофункциональном дисплее следует осуществлять только на остановленном автомобиле.

## МОНОХРОМНЫЙ ДИСПЛЕЙ С



### Индикация на дисплее

На дисплее показывается следующая информация:

- время,
- дата,
- температура воздуха за бортом при включенном кондиционере (цифра мигает в случае гололеда),
- помощь при парковке,
- функции аудиосистемы,
- информация из записных книжек и с телефона,
- сообщения бортового компьютера (с комбинацией приборов "тип 1").
- уведомляющие сообщения,
- меню настроек дисплея и бортовых систем автомобиля.

## Панель управления



На панели управления WIP Sound расположены:

- ☞ кнопка **"MENU"** для перехода к **главному меню**,
  - ☞ кнопки **"▲"** или **"▼"** для пролистывания позиций меню на дисплее,
  - ☞ кнопка **"MODE"** для перехода к другому приложению (бортовому компьютеру, источнику аудиосигнала, ...),
  - ☞ кнопки **"◀"** или **"▶"** для настройки параметров регулировок,
  - ☞ кнопка **"OK"** для того, чтобы подтвердить свои действия,
- или
- ☞ кнопка **"ESC"**, чтобы отменить текущее действие.

## Главное меню



- ☞ Нажмите на кнопку **"MENU"**, чтобы перейти к **главному меню**:
  - функции аудиосистемы,
  - диагностика бортовых систем,
  - конфигурация бортовых систем,
  - телефон (функция "свободные руки").
- ☞ Нажмите на кнопки **"▲"** или **"▼"** чтобы выбрать нужное Вам меню, а затем на **"OK"**, чтобы подтвердить свое действие.



### Меню "Функции аудиосистемы"

Включив радиоприемник WIP Sound и выбрав это меню, можно активировать и отключать связанные с ним функции (отслеживание RDS, региональная трансляция REG, Radio Text) или CD-плеер (сканирование треков, проигрывание в случайном порядке, повторное прослушивание композиций).

Подробности о приложении "Функции аудиосистемы" см. в рубрике "Система WIP Sound".

## 2 МНОГОФУНКЦИОНАЛЬНЫЕ ДИСПЛЕИ



### Меню "Диагностика бортовых систем"

Выбрав это меню, можно просмотреть сообщения о состоянии бортовых систем, например, в журнале регистрации неисправностей.

### Журнал регистрации неисправностей

В нем собираются активные уведомляющие сообщения, которые выводятся по очереди на многофункциональный дисплей.

- ☞ Нажмите на клавишу "MENU" и откройте главное меню.
- ☞ Нажимая на стрелки, а затем на "OK" откройте меню "Диагностика бортовых систем".



- ☞ В меню "Диагностика бортовых систем" выберите следующее приложение:

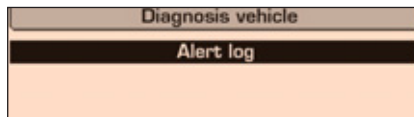

### Меню "Настройка бортовых систем"

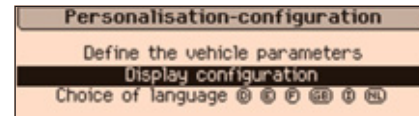

С помощью этого меню открывается доступ к функциям:

- настройка параметров бортовых систем,
- настройки дисплея,
- выбор языка сообщений.

### Настройка параметров бортовых систем

С помощью этого меню можно активировать и отключать следующие функции:

- работу заднего стеклоочистителя при включении передачи заднего хода (см. "Обзорность"),
- сопровождающее освещение (см. "Обзорность"),
- приглушенный свет в салоне (см. "Обзорность"),
- дневные ходовые огни (см. "Обзорность"),
- помощь при парковке задним ходом (см. "Вождение автомобиля").



Пример: настроить продолжительность задержки выключения фар (функция "световая дорожка")

☞ Нажмите на кнопки "▲" или "▼", затем на "OK" чтобы выбрать нужное меню.

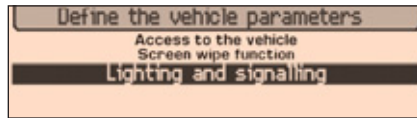

☞ Нажмите на кнопки "▲" или "▼", затем на "OK" чтобы выбрать строку "Световая дорожка".

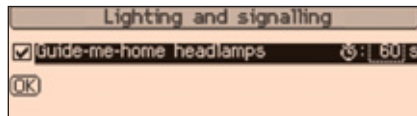

☞ Нажмите на кнопки "◀" или "▶" чтобы установить желаемую продолжительность (15, 30 или 60 секунд), затем на "OK", чтобы подтвердить.

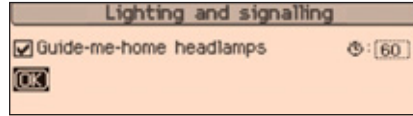

☞ Нажмите на кнопки "▲" или "▼", затем на "OK", чтобы выделить окно "OK" и подтвердить или на кнопку "ESC", чтобы отменить свое действие.

## Настройки дисплея

Выбрав это меню, можно настроить следующие функции и параметры:

- яркость видеомонитора,
- календарь и часы,
- единицы измерения.

## Выбор языка сообщений

С помощью этого меню можно выбрать язык, на котором сообщения будут выводиться на экран дисплея (немецкий, английский, испанский, французский, итальянский, нидерландский, португальский, португальский - бразильский диалект), русский, турецкий\*.

\* В зависимости от страны поставки автомобиля.



## Меню "Телефон"

Включив WIP Sound и выбрав это меню, можно настроить систему громкой связи Bluetooth (синхронизировать), просмотреть телефонные справочники, (регистрацию звонков, сервисные службы, ...), а также управлять остальными функциями (снять трубку, положить трубку, ответить на два звонка одновременно, перейти в режим "приватный разговор"...).

Подробности о приложении "Телефон" читайте в рубрике "Система WIP Sound".

**!** По соображениям безопасности настройки бортовых систем на многофункциональном дисплее следует осуществлять только на остановленном автомобиле.

## 2 МНОГОФУНКЦИОНАЛЬНЫЕ ДИСПЛЕИ

### СКЛАДНОЙ ЦВЕТНОЙ ДИСПЛЕЙ (С ФУНКЦИЕЙ WIP NAV+)



#### Информация на дисплее

На дисплее показывается следующая информация:

- время,
- дата,
- высота над уровнем моря,
- температура за бортом автомобиля (при гололеднике индикатор мигает),
- система помощи при парковке,
- работа аудиосистемы,
- информация записных книжек и телефона,
- сообщения бортовой навигационной системы,
- уведомляющие сообщения,
- меню настроек дисплея, навигационной системы и бортовых систем автомобиля.

### Управление системой



Откройте на панели управления навигационной системой и выберите требуемое приложение:

- ☞ нажав на кнопку с соответствующей надписью **"RADIO"**, **"MUSIC"**, **"NAV"**, **"TRAFFIC"**, **"PHONE"** или **"SETUP"**, откройте нужное меню,
- ☞ вращая ручку **A**, выделите в меню соответствующую функцию или символ,
- ☞ нажмите кнопку **B**, чтобы подтвердить выбор, либо
- ☞ нажмите на кнопку **"ESC"** чтобы прервать текущую операцию и вернуться к предшествующей индикации.

Подробную информацию об этих функциях читайте в рубрике "Аудиосистема и телематика".

Обращение со складным дисплеем (открытие, закрытие, регулировка положения) подробно описано в рубрике "Как пользоваться складным дисплеем".

## Меню настроек "SETUP"

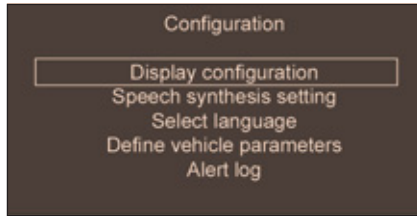

☞ Нажмите на кнопку "SETUP" и откройте меню настроек:

- "Настройка индикации",
- "Настройка речевого информатора",
- "Выбор языка сообщений",
- "Параметры систем автомобиля",
- "Журнал уведомляющих сообщений".

**!** По соображениям безопасности настройку бортовых систем на многофункциональном дисплее следует осуществлять только на остановленном автомобиле.

### Настройка индикации

В этом меню можно настроить цветовые характеристики дисплея, яркость, дату и время, а также выбрать единицы измерения расстояния (км или мили), расхода топлива (л/100 км, mpg или км/л) и температуры (°C - по Цельсию или °F - по Фаренгейту).

**i** При настройке часов можно выбрать "Синхронизацию минут по GPS", чтобы минуты автоматически подводились по спутниковой системе.

### Настройка речевого информатора

В этом меню настраивается громкость указаний навигационной системы и выбирается тембр информатора (мужской или женский голос).

### Выбор языка сообщений

Из этого меню можно выбрать язык, на котором сообщения будут показываться на экране (французский, английский, итальянский, португальский, испанский, немецкий, нидерландский, турецкий, польский, русский).

### Настройка параметров систем автомобиля\*

Данное меню позволяет активировать и отключать некоторые обеспечивающие комфортное вождение функции, распределенные по категориям:

- **Помощь при парковке**
- **Работа стеклоочистителей**
  - Включение очистителя заднего стекла при движении задним ходом (Синхронизация включения заднего стеклоочистителя с передачей заднего хода; см. "Обзорность"),
- **Настройка световых приборов (см "Обзорность"):**
  - Продолжительность сопровождающего освещения,
  - Адаптивные фары (Основные / дополнительные адаптивные фары),
  - Приглушенное освещение (Приглушенное освещение салона),
  - Дневные ходовые огни \*\*.

### Журнал уведомляющих сообщений

В него записываются сообщения о текущих сбоях в работе систем и из него поступают на дисплей сообщения о неполадках.

\* В зависимости от варианта комплектации автомобиля.

\*\* В зависимости от страны поставки автомобиля.

## 2 МНОГОФУНКЦИОНАЛЬНЫЕ ДИСПЛЕИ

### СКЛАДНОЙ ЦВЕТНОЙ ДИСПЛЕЙ (С WIP COM 3D)



#### Индикация на дисплее

На дисплее показывается следующая информация:

- время,
- дата,
- высота над уровнем моря,
- температура за бортом автомобиля (индикатор мигает в случае гололеда),
- помощь при парковке,
- работа аудиосистемы,
- информация из записных книжек и с телефона,
- сообщения бортовой навигационной системы,
- меню настроек дисплея и навигационной системы.

### Управление системой



Откройте WIP Com 3D и выберите требуемую функцию:

- ☞ нажав на кнопку с соответствующей надписью **"RADIO"**, **"MEDIA"**, **"NAV"**, **"TRAFFIC"**, **"ADDR BOOK"** или **"SETUP"**, откройте нужное меню,
- ☞ вращая ручку **A**, выберите соответствующую функцию или строку меню,
- ☞ нажмите на ручку **B**, чтобы подтвердить выбор, или
- ☞ нажмите на кнопку **"ESC"** чтобы прервать текущую операцию и вернуться к предшествующей индикации.

Подробную информацию об этих функциях читайте в рубрике WIP Com 3D.

**i** Обращение со складным дисплеем (открытие, закрытие, регулировка положения) подробно описано в рубрике "Как пользоваться складным дисплеем".

**!** По соображениям безопасности настройку бортовых систем на многофункциональном дисплее следует осуществлять только на остановленном автомобиле.

## Меню настроек "SETUP"

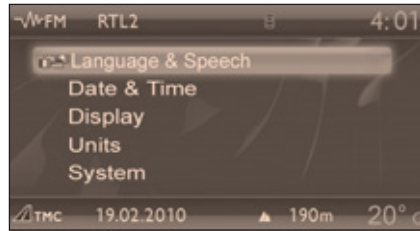

Нажмите на кнопку **"SETUP"** и откройте меню **"SETUP"**. Отсюда можно настроить:

- Язык сообщений,
- Дату и время,
- Индикацию,
- Единицы измерения,
- Параметры систем автомобиля.

## Выбор языка сообщений

С данным меню Вы можете:

- выбрать язык сообщений ("Deutsch" (немецкий), English (английский), Espanol (испанский), Français (французский), Italiano (итальянский), Nederlands (нидерландский), Polski (польский), Portugues (португальский), Portugues-Brasil (португальский - бразильский диалект), Türkçe (турецкий)\*),
- настроить параметры системы голосового управления (активировать/отключить, получить совет, настроить систему на свой голос и т.д.),
- настроить уровень громкости голосового информатора.

## Настройка даты и времени

С помощью этого меню настраиваются календарь и часы и формат индикации даты и времени.

Порядок синхронизации системы GPS (GMT):

1. Подтвердите выбор функции "Synchronise with GPS", при этом часы автоматически настроятся на среднее время по Гринвичу, дата также будет приведена в соответствие.
2. Пользуясь четырехпозиционным переключателем, перейдите к индикатору часов и нажмите на **OK**.
3. Теперь, пользуясь кольцевым переключателем, Вы можете настроить часы на выбранный Вами часовой пояс.  
при этом следует помнить, что, при смене зимнего/летнего времени, часовой пояс придется вновь настраивать вручную.

## Настройка дисплея

С помощью этого меню настраиваются яркость экрана, его цветовые характеристики и цвет карты (работа в режиме день/ночь или в автоматическом).

## Выбор единиц измерения

С помощью этого меню Вы можете задать системам единицы измерения: температуры (°C или °F) и расстояния (км или миль).

## Бортовые системы

С помощью этого меню Вы можете восстановить заводские настройки, проверить версию программного обеспечения и активировать меняющиеся сообщения.

**!** По соображениям безопасности настройку бортовых систем на многофункциональном дисплее следует осуществлять только на остановленном автомобиле.

\* В зависимости от страны поставки автомобиля.

## 2 МНОГОФУНКЦИОНАЛЬНЫЕ ДИСПЛЕИ

### Доступ к складному монитору

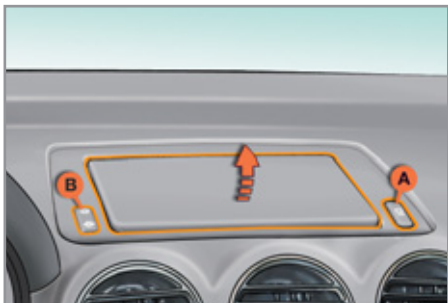

Монитор открывается и закрывается автоматически.

Но Вы и сами можете открывать, закрывать и настраивать его положение:

- открывать и закрывать при помощи ручки **A**,
  - настраивать наклон при помощи ручки **B**.
- Кроме того, монитор наделен устройством защиты от заземления.

### Открывание монитора

- ☞ Нажмите на ручку **A**, чтобы открыть монитор.

Монитор открывается автоматически при включении зажигания, при включении аудиосистемы и телематики, при исходящем телефонном звонке, при подаче голосовой команды и при получении уведомляющего сообщения одновременно с загоранием сигнализатора STOP.

**I** Если Вы закроете монитор во время работы аудиосистемы и телематики, потом он откроется автоматически при исходящем телефонном звонке, либо по голосовой команде, либо при получении уведомляющего сообщения одновременно с загоранием сигнализатора STOP.

### Закрывание монитора

- ☞ Нажмите на ручку **A**, чтобы закрыть монитор.

Монитор закроется автоматически после выключения зажигания по истечении примерно трех секунд, если при этом аудиосистема и телематика выключены.

### Функция защиты от заземления

Если при закрывании или открывании монитор встретит на своем пути препятствие, он тут же остановится и отойдет назад на несколько миллиметров.

Устраните препятствие и повторите свое действие.

**I** Если Вы хотите, чтобы монитор продолжал автоматически закрываться и открываться при включении и выключении аудиосистемы и телематики, не закрывайте его, когда эти системы включены.

### Настройка положения монитора

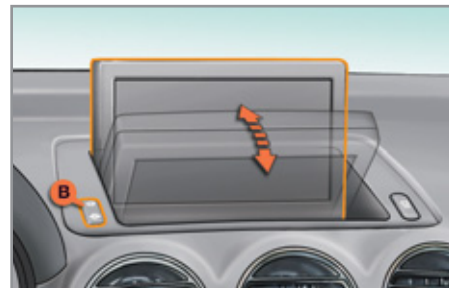

Положение открытого монитора можно регулировать:

- ☞ нажмите на соответствующую часть клавиши регулятора **B**, чтобы переместить монитор к себе или к ветровому стеклу, или
- ☞ аккуратно настройте его положение рукой.

### Внесение в память положения монитора

Система содержит в памяти четыре положения монитора.

При каждом закрывании монитора в памяти системы сохраняется его самое последнее положение.

При каждом открывании монитора система устанавливает его в положение, наиболее близкое к запомненному.

## БОРТОВОЙ КОМПЬЮТЕР

Эта система обеспечивает Вас информацией по ходу текущего пробега (о запасе хода по топливу, расходе топлива и т.д.).

### Монохромный дисплей А



### Вывод на дисплей параметров

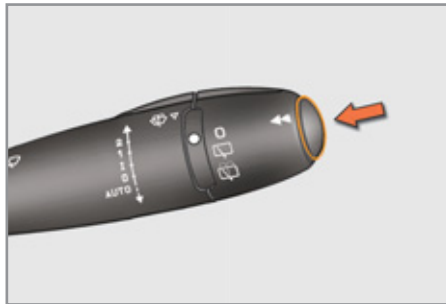

☞ Нажмите на кнопку, расположенную на торце **выключателя стеклоочистителя**, чтобы последовательно вывести на дисплей компьютера различные параметры.

На дисплей бортового компьютера выводятся следующие данные:

- автономность (запас хода по топливу),
- текущий расход топлива,
- счетчик времени системы Стоп & Старт,
- пройденное расстояние,
- средний расход топлива,
- средняя скорость движения.

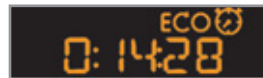

☞ При следующем нажатии восстановится текущая индикация дисплея.

### Установка на ноль



☞ Нажмите и удерживайте в течение двух секунд на кнопку, чтобы обнулить счетчик пройденного расстояния, индикатор среднего расхода топлива и параметр средней скорости движения.

## 2 МНОГОФУНКЦИОНАЛЬНЫЕ ДИСПЛЕИ

### Монохромный дисплей С



Постоянная индикация (кнопка "MODE" на лицевой панели системы WIP Sound).

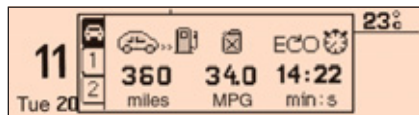

Временная индикация в отдельном окне.

### Малый центральный дисплей панели приборов "тип 2"



### Индикация на дисплее С или малом центральном дисплее панели приборов



Для просмотра сообщений необходимо раз за разом кратко нажимать на эту кнопку.

В зависимости от комплектации автомобиля информация бортового компьютера может выводиться либо на многофункциональный дисплей, либо на центральный дисплей панели приборов.

### Большой центральный дисплей панели приборов "тип 3"



### Индикация на дисплее



Нажимая на стрелки "вверх" и "вниз" переключателя на панели приборов, связанной с системой WIP Com 3D, можно просматривать информацию.

На бортовом компьютере можно просматривать:



- Вкладку с мгновенной информацией о текущем маршруте, в частности:
  - запас хода по топливу,
  - текущий расход топлива,
  - расстояние, оставшееся до конца участка пути или счетчик времени системы "стоп-старт".

1

- Вкладку с параметрами участка пути "1" с информацией:
  - о пройденном расстоянии,
  - о среднем расходе топлива,
  - о средней скорости движения.

2

- Вкладку с параметрами участка пути "2" с информацией:
  - о пройденном расстоянии,
  - о среднем расходе топлива,
  - о средней скорости движения.

☞ При следующем нажатии появится "черный" экран.

При повторном нажатии экран вернется к текущей индикации.

## Установка на ноль участка пути

На монохромном дисплее С или на малом центральном дисплее панели приборов



☞ Выберите на дисплее нужный участок пути и нажмите более двух секунд на торцевую кнопку **выключателя стеклоочистителя**.

На большом центральном дисплее панели приборов



☞ При появлении на дисплее нужного участка пути, нажмите более двух секунд на кнопку **"ОК" переключателя** на панели приборов, связанной с системой WIP Com 3D.

**i** Участки пути "1" и "2" не зависят один от другого и идентичны по назначению. Участок пути "1" можно использовать, например, для ежедневных расчетов, а участок пути "2" - для ежемесячных.

## 2 МНОГОФУНКЦИОНАЛЬНЫЕ ДИСПЛЕИ

### Определение некоторых понятий (бортовой компьютер)



#### Запас хода по топливу ("автономность") (в км или милях)

Позволяет судить о количестве километров, которые еще можно проехать с топливом, оставшимся в баке в зависимости от среднего расхода, подсчитанного системой за последние несколько километров.

**i** Данная величина может меняться в зависимости от стиля вождения или дорожного рельефа, которые способны оказать существенное влияние на текущий расход топлива.

Как только автономность окажется менее 30 км, на дисплее загорится ряд прочерков. После заправки не менее 5 литров топлива система вновь пересчитывает автономность и выводит ее на дисплей, если она составляет более 100 км.

**!** Если в течение долгого времени на движущемся автомобиле прочерки не заменяются индикацией автономности, обратитесь в сервисную сеть PEUGEOT или в специализированный техцентр.



#### Текущий расход топлива

(в л/100 км, или км/л, или миль/галлон)  
Это величина, которая определяется в течение последних нескольких секунд.

**i** Данная функция работает при скоростях не менее 30 км/ч.

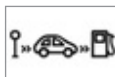

#### Средний расход топлива

(в л/100 км, или км/л, или миль/галлон)

Он определяется как отношение количества израсходованного топлива к расстоянию, пройденному автомобилем после последнего обнуления показаний бортового компьютера.



#### Средняя скорость

(в км/ч или в миль/ч)

Она определяется, начиная с момента последнего обнуления показаний бортового компьютера (при включенном зажигании).



#### Пройденный путь

(в км или в милях)

Это расстояние, пройденное с момента последнего обнуления показаний бортового компьютера.



#### Остаток пути до места назначения

(в км или милях)

Это расстояние, которое остается преодолеть для прибытия к конечному пункту назначения. Оно определяется либо в каждый момент времени системой навигации (если она активирована), либо задается на дисплее самим водителем.

Если это расстояние не задано, на дисплее будут индцироваться прочерки.



#### Счетчик времени системы "Стоп-Старт"

(минуты / секунды или часы / минуты)

При наличии на автомобиле системы "Стоп-Старт", продолжительность всех остановок в режиме "СТОП" будет суммироваться на всем протяжении пути.

При каждом включении зажигания ключом, счетчик автоматически обнуляется.

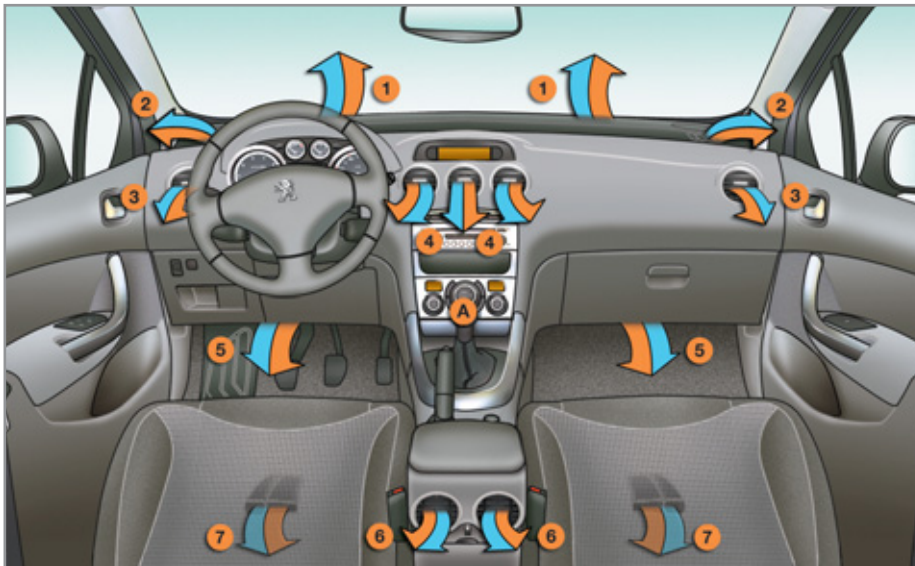

## ВЕНТИЛЯЦИЯ

### Подача воздуха в салон

Воздух, поступающий в салон, фильтруется и подается в него либо снаружи через расположенный под ветровым стеклом воздухозаборник, либо прогоняется по замкнутому кругу через систему рециркуляции.

### Изменение характеристик воздуха

По выбору водителя воздух может подаваться в салон различными путями:

- непосредственно снаружи, минуя системы термообработки,
- проходя через систему подогрева (отопления),
- проходя через системы охлаждения (кондиционирования).

Система управления температурой позволяет регулировать тепловой комфорт в салоне по собственному усмотрению путем перемешивания различных воздушных потоков.

Система управления воздушными потоками позволяет распределять воздух по салону через многочисленные воздуховоды.

Система управления расходом воздуха позволяет увеличивать или уменьшать напор вентилятора, подающего воздух в салон.

### Панель управления

Органы управления этой системой расположены на панели управления **A** центральной консоли. В зависимости от комплектации, она позволяет регулировать следующие функции:

- уровень комфорта по собственному усмотрению,
- расход воздуха,
- распределение воздуха по салону,
- удаление инея и конденсата со стекол,
- ручное или автоматическое управление кондиционером воздуха.

### Распределение воздуха по салону

1. Сопла обдува ветрового стекла для удаления инея или конденсата.
2. Сопла обдува передних боковых стекол для удаления инея или конденсата.
3. Боковые вентиляционные решетки с заслонкой и регулятором направления воздушного потока.
4. Центральные вентиляционные решетки с заслонкой и регулятором направления воздушного потока.
5. Подача воздуха к ногам передних пассажиров.
6. Вентиляционные решетки с регулируемыми заслонками для задних пассажиров.
7. Подача воздуха к ногам задних пассажиров.

## **РЕКОМЕНДАЦИИ ПО ИСПОЛЬЗОВАНИЮ СИСТЕМ ВЕНТИЛЯЦИИ И КОНДИЦИОНИРОВАНИЯ ВОЗДУХА**

Для обеспечения надлежащей работы этих систем рекомендуется соблюдать следующие правила:

- ☞ Чтобы воздушные потоки распределялись по салону равномерно, следите за чистотой наружных воздухозаборных решеток, находящихся под ветровым стеклом и не перекрывайте сопла, вентиляционные решетки и воздуховоды, а также вытяжные каналы, расположенные в багажном отсеке.
- ☞ Не закрывайте от света датчик освещенности, расположенный на панели приборов; он работает в системе автоматического кондиционирования воздуха.
- ☞ Чтобы обеспечить долгую и безотказную работу кондиционера воздуха, включайте его хотя бы на 5-10 минут не реже одного-двух раз в месяц.
- ☞ Следите за чистотой салонного фильтра и систематически заменяйте все фильтрующие элементы (см. главу "Проверки").

Рекомендуется отдать предпочтение салонному фильтру комбинированного типа. В его конструкции имеется присадка с активными компонентами, предназначенными для очищения воздуха и поддержания чистоты в салоне (фильтр удаляет всевозможные аллергены, устраняет неприятные запахи и препятствует оседанию жировых пятен).

- ☞ Кроме того, мы рекомендуем систематически показывать систему кондиционирования воздуха специалистам в соответствии с предписаниями, приводимыми в сервисной книжке.
- ☞ Если кондиционер перестал охлаждать воздух, выключите его и обратитесь в сервисную сеть PEUGEOT или в специализированный техцентр.

В случае буксирования прицепа с максимальной массой в гору при высокой температуре окружающего воздуха отключение кондиционера воздуха позволяет облегчить нагрузку на двигатель и, таким образом, сохранить его тяговые возможности.

### **"Стоп-Старт"**

Системы отопления салона и кондиционирования воздуха работают только при запущенном двигателе. Для поддержания комфортного микроклимата Вы можете на время приостановить работу системы "Стоп -Старт" (см. гл. "Вождение").



Если в результате длительного пребывания на солнце температура в салоне автомобиля остается слишком высокой, вы можете без колебаний открыть его на несколько секунд, чтобы проветрить.

Установите регулятор расхода топлива в режим, достаточный для обеспечения эффективного проветривания салона.

В системе кондиционирования воздуха не содержится хлоросодержащих компонентов, представляющих угрозу озонному слою земной атмосферы.



При работе кондиционера на стоянке происходит естественное выделение водяного конденсата, стекающего под автомобиль.

## ОТОПЛЕНИЕ И ВЕНТИЛЯЦИЯ САЛОНА



## КОНДИЦИОНЕР ВОЗДУХА С РУЧНЫМИ НАСТРОЙКАМИ



Системы отопления, вентиляции и кондиционирования воздуха работают только при запущенном двигателе.

## 1. Регулирование температуры



Вращением ручки регулятора между синей зоной (холодный воздух) и красной (прогретый воздух) можно регулировать температуру в салоне по своему усмотрению.

## 2. Регулировка подачи воздуха в салон



Вращая ручку регулятора между 1 и 5, можно установить комфортную подачу воздуха в салон.



При установке ручки регулятора на 0 (выключение системы), регулирование теплового комфорта в салоне прекращается. Однако, благодаря движению автомобиля, легкий воздушный поток будет ощущаться.

## 3. Регулирование распределения воздуха по салону



К ветровому стеклу и боковым окнам.



К ветровому стеклу, боковым окнам и к ногам пассажиров.



К ногам пассажиров.



К центральным и боковым вентиляционным решеткам.



Распределение воздушных потоков можно изменить, установив регулятор в среднее положение.

#### 4. Подача наружного воздуха / Рециркуляция воздуха

Подача воздуха в салон извне позволяет избежать оседания конденсата на ветровом стекле и боковых окнах.

Рециркуляция позволяет изолировать салон от наружных неприятных запахов и дыма.

При первой же возможности возобновите подачу наружного воздуха, чтобы предотвратить риск запотевания стекол и ухудшения атмосферы в салоне.



☞ Нажмите на клавишу, чтобы включить рециркуляцию воздуха в салоне. При этом загорится контрольная лампа.

☞ Нажмите вновь на клавишу, чтобы возобновить подачу в салон наружного воздуха. При этом контрольная лампа погаснет.

#### 5. Включение / Выключение кондиционера



Кондиционер воздуха предназначен для работы в любое время года, при этом окна салона должны быть закрыты.

С ним можно:

- в летнее время понизить температуру воздуха в салоне,
- зимой, при температуре выше 3°C, ускорить удаление конденсата со стекол.

##### Включение

☞ Нажмите на клавишу "A/C", при этом загорится ее контрольная лампа.

**i** Кондиционер не включится, если ручка регулятора расхода воздуха **2** находится в положении "0".

Чтобы ускорить охлаждение салона, включите на несколько минут рециркуляцию воздуха в нем. Затем вновь откройте подачу в салон наружного воздуха.

##### Выключение

☞ Вновь нажмите на клавишу "A/C", при этом ее контрольная лампа погаснет.

Выключение кондиционера может повлечь за собой дискомфортные явления (повышенную влажность в салоне, оседание конденсата на стеклах).

#### УДАЛЕНИЕ КОНДЕНСАТА И ИНЕЯ С ПЕРЕДНИХ СТЕКОЛ



Символы на панели управления обозначают положения регуляров, позволяющих быстро удалять конденсат и иней с ветрового и боковых стекол.

#### Система обогрева / кондиционер

- ☞ Установите ручки температуры и распределения воздуха как показано на этикетках.
- ☞ Установите ручку подачи воздуха в положение "Подача воздуха извне". (контрольная лампа погашена).
- ☞ Установите ручку регулятора распределения воздуха в положение "К ветровому стеклу".

#### С базовым кондиционером

- ☞ Установите ручку регулятора температуры, расхода воздуха и распределения воздуха в необходимое положение.
- ☞ Установите ручку подачи воздуха в положение "Подача наружного воздуха" (сигнализатор управления подачей воздуха погашен).
- ☞ Включите кондиционер, нажав на кнопку "A/C"; при этом в кнопке загорится контрольная лампа.

**i** На автомобилях с системой "стоп-старт" режим СТОП отключается на время работы системы удаления конденсата со стекол, кондиционера и регулятора подачи воздуха.

## ОБДУВ И ОБОГРЕВ ЗАДНЕГО СТЕКЛА



Выключатель обогревателя расположен на панели управления системой отопления или кондиционирования воздуха.

**i** В случае остановки двигателя до автоматического отключения обогрева, при последующем запуске двигателя обогрев возобновится.

### Включение обогрева

Обдув - обогрев заднего стекла включается только при работающем двигателе.

☞ Нажмите на эту кнопку, чтобы включить обогрев заднего стекла и, в зависимости от версии автомобиля, наружных зеркал заднего вида. При этом в выключателе загорится контрольная лампа обогревателя.



☞ Выключайте обогрев стекла и зеркал, как только необходимость в нем отпадет, так как снижение расхода электроэнергии ведет к экономии топлива.

### Выключение обогрева

Обогрев выключается автоматически, чтобы избежать лишнего расхода электроэнергии.

☞ Обогрев можно выключить до того, как он отключится автоматически, нажав для этого еще раз на кнопку выключателя. Контрольная лампа при этом погаснет.

## АВТОМАТИЧЕСКИЙ ДВУХЗОННЫЙ КОНДИЦИОНЕР ВОЗДУХА



Система кондиционирования воздуха работает только при включенном двигателе.

### Автоматический режим работы

#### 1. Программа автоматического поддержания комфорта



- ☞ Нажмите на клавишу **"AUTO"**. При этом загорится контрольная лампа.

Мы рекомендуем Вам пользоваться этим режимом: он будет автоматически регулировать и поддерживать оптимальную работу функций, выбранных Вами для обеспечения комфортной атмосферы - температуру воздуха в салоне, его подачу, распределение и рециркуляцию.

Эта система предназначена для эффективной работы в любых климатических условиях при закрытых окнах.

**i** Когда двигатель не прогрет, система, чтобы не переохладить салон, будет выходить на свой оптимальный режим постепенно.

В холодную погоду система направляет прогретый воздух прежде всего на ветровое стекло, на боковые окна и к ногам пассажиров.

#### 2. Регулировки в зоне водителя

#### 3. Регулировки в зоне пассажира



Водитель и передний пассажир могут регулировать температуру воздуха каждый в своей зоне.

Величина, указанная на дисплее, соответствует уровню комфортности микроклимата, а не температуре воздуха в салоне в градусах Цельсия или Фаренгейта.

- ☞ Вращая ручку регулятора **2** или **3** влево или вправо, можно, соответственно, уменьшить или увеличить эту величину.

При установке регулятора в районе величины **21** в салоне обеспечивается оптимальный микроклимат. Однако, Вы можете по собственному усмотрению изменять его в диапазоне от **18** до **24**.

Для сохранения оптимальной комфортной атмосферы рекомендуется, чтобы разница между регулировками левой и правой зон не превышала **3**.

**i** Если, садясь в автомобиль, Вы обнаружите, что температура воздуха в его салоне намного ниже или выше комфортной, не пытайтесь изменить ее регулятором - это бесполезно. Система сама в кратчайшие сроки автоматически выровняет температуру.

#### 4. Программа автоматического обеспечения прозрачности стекол



Для быстрого удаления с ветрового и боковых стекол инея и конденсата (напр., при высокой влажности, большом количестве пассажиров в салоне, обледенении стекол и т.д.) программы автоматического поддержания комфорта может оказаться недостаточно.

- ☞ Включите программу автоматического обеспечения прозрачности стекол.

Система будет автоматически управлять режимом охлаждения и подачей воздуха, его поступлением и оптимальным распределением на ветровое и боковые стекла.

- ☞ Чтобы выключить эту программу, еще раз нажмите на клавишу **"visibility"** ("обзорность") или на клавишу **"AUTO"**, при этом контрольная лампа клавиши погаснет, а символ **"AUTO"** загорится.

**i** На автомобилях с системой "Стоп-Старт" режим СТОП отключается на время работы системы удаления конденсата со стекол.

## Работа в режиме ручных регулировок

Вы можете по собственному усмотрению вручную изменять и устанавливать регулировки, отличающиеся от тех, которые выбирает система. В то же время остальные функции продолжают работать в автоматическом режиме.

☞ Нажмите на клавишу **"AUTO"**, чтобы вернуть систему в полностью автоматический режим работы.

**i** Для максимального охлаждения или прогрева салона можно выйти за пределы наименьшего значения 14 и наибольшего 28.

☞ Поверните ручку **2** или **3** влево до появления символа **"LO"** или вправо до появления символа **"HI"**.

## 5. Выключатель кондиционера воздуха



☞ Нажатием на эту клавишу выключится охлаждение воздуха.

С выключением кондиционера атмосфера в салоне может ухудшиться (повысится влажность, стекла покроются конденсатом).

☞ Нажмите вновь на эту клавишу чтобы вернуть систему к автоматическому режиму работы. При этом загорится контрольная лампа **"A/C"**.

## 6. Регулятор распределения воздуха по салону



☞ Пользуясь клавишами панели управления, можно направлять потоки воздуха:

- к ветровому и боковым стеклам (обогрев и оттаивание),
- к ветровому стеклу, боковым стеклам и к вентиляционным решеткам,
- к ветровому стеклу, боковым стеклам, к вентиляционным решеткам и к ногам пассажиров,
- к вентиляционным решеткам и к ногам пассажиров,
- к вентиляционным решеткам,
- к ногам пассажиров,
- к ветровому стеклу, боковым стеклам и к ногам пассажиров.

## 7. Регулятор расхода воздуха



☞ Вращая эту ручку влево или вправо, можно, соответственно, уменьшать или увеличивать подачу воздуха в салон.

При этом контрольные лампы между символами вентиляторов будут постепенно изменять свою яркость в зависимости от Вашей регулировки.

## 8. Подача наружного воздуха и рециркуляция воздуха в салоне



☞ Нажатием на эту клавишу включается режим рециркуляции воздуха в салоне. При этом загорается контрольная лампа.

Рециркуляция позволяет изолировать салон от наружных неприятных запахов и дыма.

☞ При первой же возможности нажмите еще раз на эту клавишу, чтобы открыть поступление наружного воздуха и избежать оседания конденсата на стеклах. При этом контрольная лампа погаснет.

## 9. Однозонный и двухзонный режимы микроклимата



☞ Нажатием на эту клавишу микроклимат в зонах водителя и пассажира выравнивается (устанавливается "единая зона"). При этом загорается контрольная лампа.

## отключение системы

☞ Поверните ручку регулятора расхода воздуха влево так, чтобы все контрольные лампы погасли.

Это приведет к отключению систем кондиционирования и вентиляции.

С этого момента тепловой комфорт в салоне не обеспечивается. Тем не менее, легкое перемещение воздуха по салону во время движения автомобиля ощущаться будет.

☞ Поверните ручку регулятора расхода воздуха вправо или нажмите на клавишу **"AUTO"** чтобы включить систему вновь, сохранив настройки, действовавшие до момента выключения.



Старайтесь не включать режим рециркуляции воздуха надолго или надолго выключать его во время движения (во избежание запотевания стекол и ухудшения атмосферы в салоне).

### ПЕРЕДНИЕ СИДЕНЬЯ С РУЧНЫМИ РЕГУЛИРОВКАМИ

Подушка, спинка и подголовники сидений снабжены соответствующими регулировками, обеспечивающими комфортную посадку на все время вождения автомобиля.

#### Продольное положение

- ☞ Поднимите рычаг и сдвиньте сиденье вперед или назад.

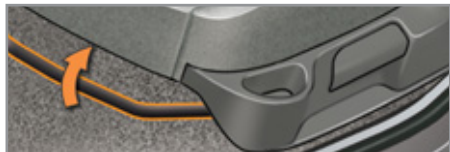

#### Высота сиденья

- ☞ Производится путем подъема или опускания рычага, чтобы получить требуемое положение.



#### Наклон спинки сиденья

- ☞ Потяните за рычаг кверху и установите желаемый угол наклона.



## ПЕРЕДНИЕ СИДЕНЬЯ

Подушка, спинка и подголовники сидений снабжены соответствующими регулировками, обеспечивающими комфортную посадку на все время вождения автомобиля.

### Электрические регулировки сиденья водителя

#### Продольное положение

- ☞ Сдвиньте ручку регулятора вперед или назад в зависимости от желаемого направления перемещения сиденья.



#### Высота и наклон подушки сиденья

- ☞ Поднимите или опустите задний конец ручки регулятора, чтобы отрегулировать сиденье по высоте.
- ☞ Поднимите или опустите передний конец ручки регулятора, чтобы добиться желаемого наклона.



#### Наклон спинки сиденья

- ☞ Переместите ручку регулятора вперед или назад и установите удобный наклон.



**i** Электрические регулировки сиденья водителя отключаются спустя одну минуту после выключения зажигания.

Чтобы активировать их вновь, включите зажигание.

## Дополнительные регулировки

### Регулировка подголовника по высоте

- ☞ Чтобы его поднять, потяните за него в направлении вперед-вверх.
- ☞ Чтобы его снять, нажмите на фиксатор **A** и потяните кверху.
- ☞ Чтобы установить его на место, вставьте стержни подголовника в отверстия строго параллельно вертикальной плоскости спинки.
- ☞ Чтобы опустить его, нажмите одновременно на фиксатор **A** и на подголовник.

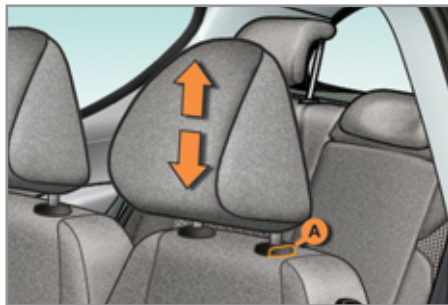

**!** Подголовник имеет направляющие стержни с зубчатыми прорезями-фиксаторами, которые препятствуют его самопроизвольному опусканию (устройство безопасности на случай аварии).

**При правильной регулировке верхний край подголовника должен находиться на уровне макушки головы.**

Не ездите со снятыми подголовниками, они всегда должны быть установлены и правильно отрегулированы.

### Ручная регулировка поясничной опоры

- ☞ Вращением маховичка отрегулируйте и установите наиболее удобное положение поясничной опоры.



### Установка сиденья переднего пассажира в положение "столик"

Установив сиденье переднего пассажира в положение "столик" и переставив задние сиденья, можно перевозить длинномерные предметы.

- ☞ Потяните за ручку кверху и уложите спинку сиденья на подушку.
  - ☞ Чтобы наклонить ее до конца, опустите ручку механизма регулировки наклона спинки.
  - ☞ Вновь потяните за ручку, чтобы снять с фиксаторов спинку и поднять ее.
- При обратной установке спинка сама займет свое исходное положение.



**!** Перед тем как приступить ко всем этим операциям, не забудьте убрать "стол" авиопассажира в спинку сиденья.

### Выключатель подогрева сидений

Подогрев работает при запущенном двигателе, при этом сиденья можно подогревать раздельно.

☞ Для настройки подогрева служат регуляторы, расположенные по бокам передних сидений и служащие для включения и регулирования интенсивности подогрева:

- 0: Выключен.
- 1: Слабый.
- 2: Средний.
- 3: Сильный.

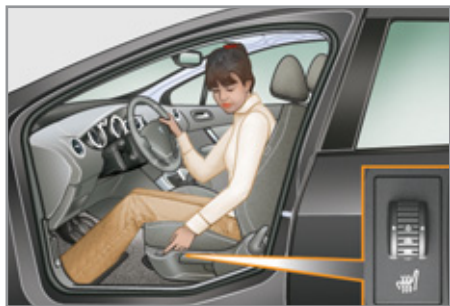

### Запоминание положений при вождении

Система вносит в память настройки положений сиденья водителя и наружных зеркал заднего вида. Позволяет Вам запомнить и использовать два положения при помощи клавиш сбоку сиденья водителя.

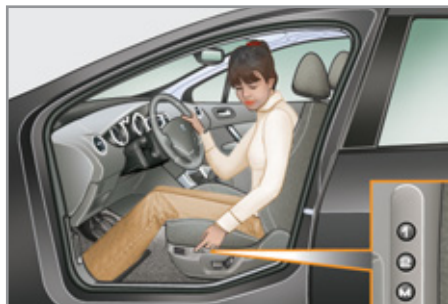

### Запоминание положения

#### При помощи клавиш M / 1 / 2

- ☞ Включите зажигание.
- ☞ Отрегулируйте сиденье и наружные зеркала.
- ☞ Нажмите на клавишу **M**, а затем по истечении четырех секунд нажмите на клавишу **1** или **2**.

Внесение настроек в память подтверждается звуковым сигналом.

**i** При внесении в память новых настроек предыдущие автоматически аннулируются.

### Вызов из памяти установленного положения

#### При включенном зажигании или работающем двигателе

- ☞ Нажмите на клавишу **1** или **2** и сиденье займет соответствующее положение, внесенное в память.
- Об окончании настройки Вас известит зуммер.

**i** Вы можете прервать настраивание положения сиденья, нажав на клавишу **M**, **1** или **2** или используя ручку регулировки сиденья.

Невозможно выполнить настройки положения сиденья во время движения автомобиля.

Функция настройки положения сиденья отключится примерно через 45 секунд после выключения зажигания.



## ЗАДНИЕ СИДЕНЬЯ

Сиденья заднего дивана разделены на левую (2/3) и правую (1/3) части, что позволяет изменять варианты загрузки багажного отделения по своему усмотрению.

### Задние подголовники

В верхнем положении они обеспечивают безопасность пассажиров, а в нижнем - задний обзор водителю.

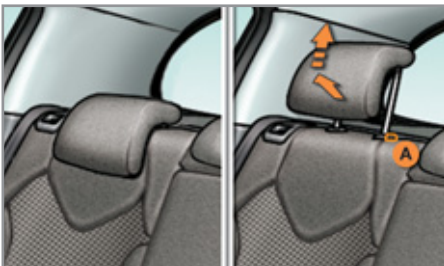

Подголовники можно снимать.

Для этого:

- ☞ потяните за подголовник вперед-вверх до упора,
- ☞ нажмите на фиксатор **A**.

**!** Не ездите со снятыми подголовниками, они должны быть установлены в верхнее положение, если на задних сиденьях находятся пассажиры.

### Как убрать подушку сиденья

- ☞ При необходимости, переместите соответствующее переднее сиденье вперед.
- ☞ Потяните за задний край подушку сиденья **1**, чтобы приподнять его.
- ☞ Поднимите и откиньте до конца подушку **1** к переднему сиденью.
- ☞ Снимите подушку **1** с фиксаторов, потянув за нее сверху.



### Установка подушки сиденья на место

- ☞ Удерживая подушку **1** вертикально, установите ее на фиксаторы.
- ☞ Опустите подушку **1**.
- ☞ Надавите на нее, чтобы зафиксировать.



## Складывание сиденья

При складывании заднего сиденья **сначала поднимайте подушку и никогда не начинайте со спинки:**

- ☞ при необходимости, переместите соответствующее переднее сиденье вперед,
- ☞ потяните за задний край подушку сиденья **1**, чтобы приподнять его.
- ☞ поднимите и откиньте до конца подушку **1** к переднему сиденью.



- ☞ проверьте положение ремня сбоку спинки,
- ☞ при необходимости, опустите или снимите подголовники,
- ☞ потяните вперед за рукоятку **2**, чтобы снять с замка спинку **3**,
- ☞ опустите спинку **3**.



**i** Подушку **1** можно убрать, чтобы увеличить пространство для груза.

## Установка сиденья на место

При установке на место заднего сиденья:

- ☞ поднимите спинку **3** и зафиксируйте замком,
- ☞ опустите подушку **1**,
- ☞ поднимите или установите на место подголовники.



**!** При установке заднего сиденья на место примите меры предосторожности, чтобы не зажать ремни безопасности и не спутать лямки.



### ЗАДНИЕ СИДЕНЬЯ

Все три сиденья второго ряда одинаковы, а их регулировки позволяют пассажиру занять любое удобное для него положение. Из них можно соорудить столик, их можно складывать и убирать в зависимости от потребностей в погрузочном пространстве.

#### Продольная регулировка



- ☞ Приподнимите скобу **A** и сдвиньте сиденье вперед или назад.

#### Регулировка наклона спинки сиденья

- ☞ Потяните за одну из лямок **B**, расположенных перед сиденьем, после чего установите наклон, выбрав его из семи возможных вариантов.
- ☞ Отпустите лямку, чтобы сиденье стало на фиксатор.

- i** При регулировке сиденья и его спинки не следует опираться на катушку шторки багажного отсека.

#### Сиденье в положении "столик"



- ☞ Опустите подголовник в самое нижнее положение.
- ☞ Потяните за одну из лямок **B**, расположенных перед сиденьем.
- ☞ Уложите спинку на подушку сиденья; при этом сиденье автоматически сместится назад в крайнее положение.
- ☞ Надавите на спинку, чтобы зафиксировать сиденье.

- i** Эти же действия можно произвести с сиденьями 3го ряда, воспользовавшись одной из лямок **B**, расположенных за сиденьем.

#### Складывание сиденья



Приведите сиденье в положение "столик" и действуйте следующим образом:

- ☞ отведите сиденье до конца назад, потянув за скобу **A**,
- ☞ поднимите рычажок **C**, расположенный справа за сиденьем, чтобы снять с фиксаторов задние ножки,
- ☞ полностью поднимите сиденье так, чтобы оно сложилось "книжкой".

- i** Прделав эти операции, Вы сможете свободно проходить к третьему ряду, выходить из него и складывать сиденья, находясь со стороны багажника.

## Снятие сиденья



Сложите сиденье и действуйте следующим образом:

- ☞ потяните за красную лямку **D** чтобы снять с фиксаторов передние ножки,
- ☞ поднимите его и вынесите, взявшись за ручку для переноски **E**.

**!** Запрещается использовать регулировочные лямки для того, чтобы вынести, установить или перенести сиденье; для этих целей предусмотрена ручка **E** (масса сиденья составляет около 18 кг).

Чтобы защитить электронную часть снятого сиденья от повреждений, его следует перенести в сухое и чистое место, защищенное от неблагоприятных внешних воздействий.

## Установка сиденья

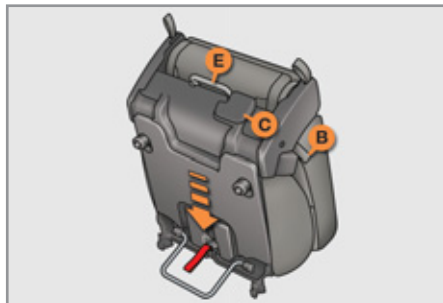

- ☞ Убедитесь, что замочные отверстия в полу свободны и ничто не мешает установке в них ножек сиденья.
- ☞ Внесите сиденье, держа его за ручку для переноски **E**.
- ☞ Установите передние ножки на соответствующие фиксаторы.
- ☞ Поднимите рычажок **C** и убедитесь, что задние ножки не зафиксированы.

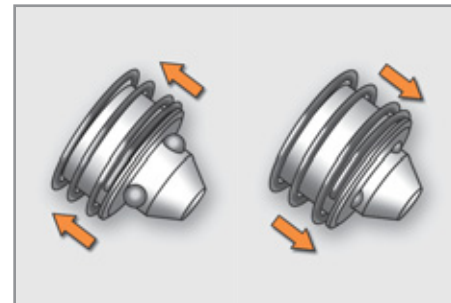

**Зафиксировано**      **Не зафиксировано**

- ☞ Откройте сложенное сиденье назад; при этом и передние, и задние ножки сами зафиксируются в замках.
- ☞ Потяните за одну из лямкок **B** чтобы снять с фиксатора и поднять спинку.



### ДОПОЛНИТЕЛЬНЫЕ СИДЕНЬЯ

Пара расположенных в третьем ряду одинаковых сидений служат дополнением для перевозки большего числа пассажиров. Их можно превратить в столик, сложить или вообще убрать с тем, чтобы у Вас было больше вариантов погрузочного пространства.

#### Положение "столик"



- ☞ Опустите подголовник в крайнее нижнее положение.
- ☞ Потяните за лямку **A**, расположенную за сиденьем слева.
- ☞ Опустите спинку на подушку.

#### Складывание сиденья

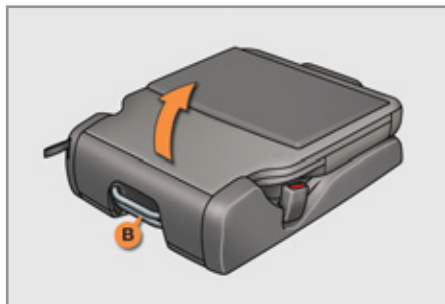

Приведите сиденье в положение "столик" и проделайте следующие операции:

- ☞ снимите катушку шторки,
- ☞ поднимите скобу **B**, расположенную за сиденьем, и зафиксируйте задние ножки,
- ☞ поднимите сиденье и прицепите его к штанге подголовника сиденья второго ряда при помощи лямки **C**.

#### Вынос сиденья



Сложив сиденье, проделайте следующие операции:

- ☞ потяните за красную лямку **D** чтобы зафиксировать передние ножки сиденья,
- ☞ приподнимите его и вынесите, взявшись за ручку для переноски **E**,
- ☞ закройте отверстия замков для ножек заглушками, чтобы пол оставался ровным.

**!** Запрещается использовать регулировочные и удерживающие лямки для выноса и кантования сиденья; пользуйтесь для этих целей ручкой **E** (масса сиденья около 15 кг).

## Установка сиденья



- ☞ Сначала уберите заглушки с замочных отверстий в полу.
- ☞ Внесите сиденье, взявшись за ручку для переноски **Е**.
- ☞ Установите на соответствующие замочные отверстия передние ножки сиденья.
- ☞ Поднимите скобу **В**, чтобы убедиться, что задние ножки не зафиксированы.
- ☞ Откиньте сложенное сиденье назад; при этом и передние, и задние ножки автоматически станут на замки и зафиксируются.
- ☞ Поднимите спинку сиденья.



### ВАРИАНТЫ РАЗМЕЩЕНИЯ И ПРИМЕРЫ РАССТАНОВКИ СИДЕНИЙ

Салон автомобиля трансформируется, что позволяет расставлять в нем сиденья в самых различных вариантах в целях улучшения комфорта пассажиров и оптимизации погрузочного пространства.

#### Некоторые особенности расстановки

Боковые сиденья второго ряда можно переставить, если убрать среднее.

Сиденья второго ряда можно перенести в третий.

Однако сиденья третьего ряда нельзя перенести во второй.

**!** Запрещается размещать пассажиров в третьем ряду, если сиденья второго сложены "книжкой".

**i** Все перестановки сидений следует осуществлять только на остановленном автомобиле (см. параграфы "Задние сиденья" и "Дополнительные сиденья" в версии SW с отдельными задними сиденьями).

#### Примеры расстановки сидений

7 мест



5 мест со сложенными дополнительными



5 мест



Вариант для перевозки громоздких предметов

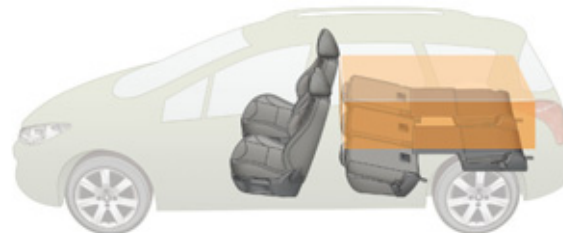

5 мест с переставленными сиденьями 2го ряда

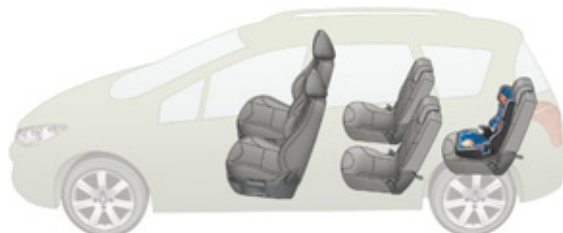

Вариант для перевозки длинномерных предметов

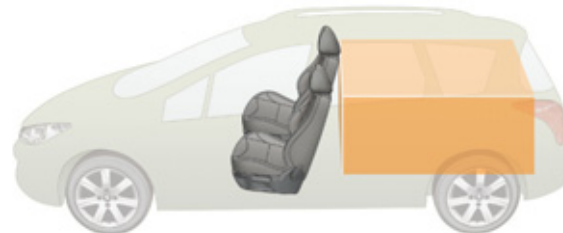

## ЗЕРКАЛА ЗАДНЕГО ВИДА



### Наружные зеркала заднего вида

Зеркала настраиваются так, чтобы обеспечивался боковой обзор обстановки сзади при обгоне или при заезде на стоянку. Кроме того, зеркала можно складывать при парковке в тесном месте.

### Обогрев зеркал



При наличии в комплектации автомобиля, обогрев наружных зеркал заднего вида включается нажатием на выключатель обогрева заднего стекла (см. параграф "Обогрев - Удаление инея и конденсата с заднего стекла").

## Настройка



- ☞ Выберите переключателем **A** левое или правое зеркало заднего вида.
- ☞ Перемещая рукоятку **B** в четырех направлениях, отрегулируйте положение выбранного зеркала.
- ☞ Верните переключатель **A** в исходное центральное положение.

**!** Объекты, наблюдаемые в зеркалах заднего вида водителя и пассажира кажутся более удаленными, чем они есть на самом деле. Необходимо это учитывать для правильной оценки расстояния до движущихся сзади автомобилей.

## Складывание

- ☞ Извне: запирайте автомобиль при помощи пульта дистанционного управления или ключа.
- ☞ Из салона: включите зажигание и потяните за ручку **A** из среднего положения назад.

**i** Если зеркала были сложены при помощи ручки **A**, они не станут в рабочее положение при отпирании автомобиля. Для этого нужно вновь потянуть за ручку **A**.

## Рабочее положение

- ☞ Извне: отпирите автомобиль при помощи пульта дистанционного управления или ключа.
- ☞ Из салона: включите зажигание и потяните за ручку **A** из среднего положения назад.

**i** Функцию складывания и открывания зеркал в рабочее положение при помощи пульта дистанционного управления можно отключить, обратившись в сервисную сеть PEUGEOT или в специализированный техцентр.

Не складывайте и не открывайте вручную зеркала, снабженные электрическим приводом.

### Автоматический наклон зеркал при движении задним ходом

Наклонное положение наружных зеркал заднего вида позволяет водителю лучше видеть проезжую часть при заезде на стоянку задним ходом.



### Настройка системы

- ☞ Запустите двигатель и включите передачу заднего хода.
- ☞ Выберите и отрегулируйте, соответственно, положение левого и правого зеркал.

Эта настройка вносится в память немедленно.

### Включение системы:

- ☞ Запустите двигатель и включите передачу заднего хода.
- ☞ Переместите переключатель **A** влево или вправо, чтобы выбрать соответствующее зеркало.

Выбранное зеркало займет наклонное положение.

### Выключение системы:

- ☞ Выключите передачу заднего хода и выждите паузу в 10 секунд.

или

- ☞ Переместите переключатель **A** влево в исходное центральное положение.

Зеркало займет свое начальное положение.

В начальное положение оно также перейдет:

- если автомобиль движется со скоростью выше 10 км/ч,
- если двигатель выключить.

### Салонное зеркало заднего вида

Это зеркало служит для обзора обстановки сзади по центру.

Зеркало обладает способностью затемняться при попадании на него прямых лучей света: это позволяет водителю избежать ослепления фарами идущего сзади автомобиля, лучами солнца и т.п.

**!** В целях безопасности отрегулируйте зеркала так, чтобы сократить "мертвые зоны".

#### Зеркало с ручной регулировкой режима "день/ночь"

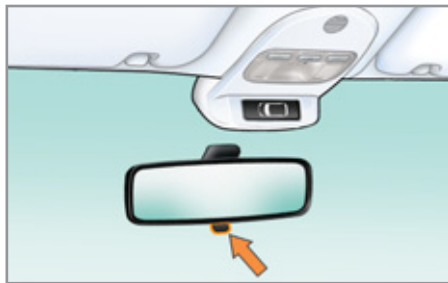

#### Настройка

☞ Отрегулируйте зеркало так, чтобы обеспечить оптимальную видимость в дневном режиме обзора.

#### Положение "день" / "ночь"

- ☞ Потяните за рычажок, чтобы перевести зеркало в антибликовый режим "ночь".
- ☞ Нажмите на рычажок, чтобы перевести зеркало в нормальный режим "день".

### Зеркало заднего вида с автоматической регулировкой "день"/"ночь"

В автомобиле имеется датчик, определяющий уровень освещенности в задней части автомобиля, благодаря которому в нутрисалонное зеркало заднего вида обеспечивает автоматический плавный переход от дневного к ночному режиму работы.



**i** Чтобы обеспечить оптимальную видимость при маневрировании автомобиля, поверхность зеркала автоматически осветляется при включении передачи заднего хода.

### РЕГУЛИРОВКА ПОЛОЖЕНИЯ РУЛЕВОГО КОЛЕСА

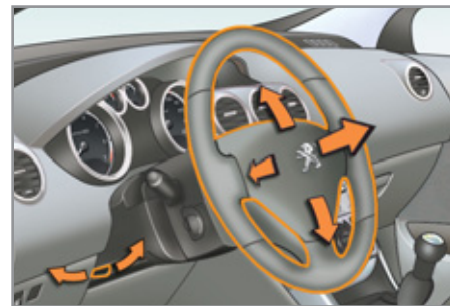

- ☞ На неподвижном автомобиле поднимите рычаг блокировки, чтобы освободить рулевое колесо.
- ☞ Установите рулевое колесо в удобное для Вас положение по высоте и вылету.
- ☞ Опустите рычаг блокировки для фиксации рулевого колеса в этом положении.

**!** В целях безопасности производите регулировку только на неподвижном автомобиле.

## КЛЮЧ С ДИСТАНЦИОННЫМ УПРАВЛЕНИЕМ

Такая система позволяет отпирать и запира- рать автомобиль, вставив ключ в замок, либо с некоторого расстояния. С помощью такого ключа можно определять местонахождение автомобиля, запускать двигатель а также включать противоугонную защиту.



### Отпирание автомобиля

#### Раскрывание ключа

☞ Нажмите на кнопку, чтобы раскрыть ключ.

### Отпирание замков при помощи пульта дистанционного управления



☞ Нажмите на символ открытого замка, чтобы отпереть авто- мобиль.

### Отпирание замков при помощи ключа

☞ Поверните ключ влево в замке двери во- дителя, чтобы отпереть автомобиль.

Отпирание замков автоматически подтверж- дается быстрым миганием фонарей указате- лей поворотов в течение около двух секунд. Одновременно, в зависимости от комплекта- ции автомобиля, разворачиваются в рабочее положение зеркала заднего вида.

### Запирание автомобиля

#### Запирание при помощи ПДУ без суперблокировки



☞ Кратко нажмите на кнопку с символом закрытого замка, чтобы запереть автомобиль.

либо

☞ Длительно нажмите на символ закрыто- го замка, чтобы запереть автомобиль и закрыть окна (наличие этой функции за- висит от комплектации автомобиля).

### Запирание при помощи ключа без суперблокировки

☞ Поверните ключ вправо в замке двери водителя, чтобы запереть автомобиль.

Запирание замков автоматически подтверж- дается загоранием фонарей указателей по- воровтов примерно на две секунды.

Одновременно, в зависимости от комплекта- ции автомобиля, зеркала заднего вида скла- дываются.

**i** Если какая-либо дверь или багажник закрыты неплотно, центральный замок не работает.

При случайном отпирании запертого автомобиля его замки вновь запрутся автоматически через 30 секунд, если после отпирания замков ни одна дверь не будет открыта.

**i** Складывание и открывание наружных зеркал пультом дистанционного управления можно отключить, обратившись в сервисную сеть PEUGEOT или в специ- ализированный техцентр.

### Запирание замков с суперблокировкой при помощи ПДУ



☞ Кратко нажмите на кнопку с символом закрытого замка, чтобы запереть все замки автомобиля.

либо

- ☞ Продолжительно нажмите на кнопку с символом закрытого замка, чтобы запереть все замки автомобиля и закрыть окна (при наличии этой функции в комплектации автомобиля).
- ☞ До истечения пяти секунд еще раз кратко нажмите на кнопку с символом закрытого замка, чтобы включить суперблокировку.

### Запирание замков с суперблокировкой при помощи ключа

- ☞ Поверните ключ вправо в замке двери водителя, чтобы запереть автомобиль.
- ☞ До истечения пяти секунд еще раз поверните ключ вправо, чтобы осуществить суперблокировку замков автомобиля.

Суперблокировка замков автоматически подтверждается загоранием фонарей указателей поворотов примерно на две секунды.

Одновременно, в зависимости от комплектации автомобиля, зеркала заднего вида складываются.

**!** Суперблокировка не позволяет открывать двери ни из салона, ни снаружи.

При этом блокируется и работа кнопки центрального замка.

По этой причине нельзя никого оставлять в салоне автомобиля, замки которого находятся в режиме суперблокировки.



### Складывание ключа

- ☞ Нажмите на эту кнопку и сложите ключ. Если при складывании ключа не нажать на кнопку, механизм может сломаться.

### Поиск автомобиля на стоянке

Данная функция служит для облегчения нахождения своего автомобиля на стоянке с некоторого расстояния, особенно при слабом свете. При этом автомобиль должен быть замкнут.



☞ Нажмите на кнопку с изображением закрытого замка на пульте дистанционного управления.

При этом загорятся плафоны, а фонари указателей поворотов будут мигать в течение нескольких секунд.

### Противоугонная защита

#### Электронная блокировка запуска двигателя

В корпус ключа встроена интегральная микросхема с индивидуальным кодом. При включении зажигания он распознается противоугонной системой и запуск двигателя становится возможным.

Сразу после выключения зажигания система электронной блокировки запирает электронный блок управления двигателем, исключая его несанкционированный запуск.



В случае неисправности системы загорится этот сигнализатор, зазвучит зуммер, а на дисплее появится сообщение.

При этом запуск двигателя окажется невозможным. Срочно обратитесь в сервисную сеть PEUGEOT.

Бережно храните бирку, приложенную к ключам, которые Вы получаете при покупке автомобиля.

## Запуск двигателя

- ☞ Вставьте ключ в замок зажигания.
- ☞ Система распознает код запуска двигателя.
- ☞ Поверните ключ до упора в сторону панели приборов в положение **3 (Запуск)**.
- ☞ Как только двигатель запустится, отпустите ключ.

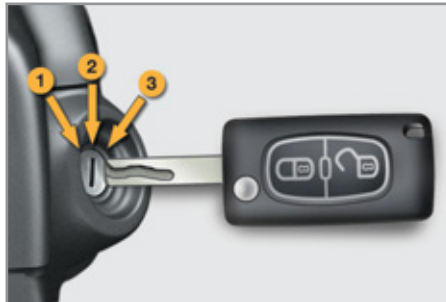

## Выключение двигателя

- ☞ Остановите автомобиль.
- ☞ Поверните ключ до упора к себе в положение **1 (Stop)**.
- ☞ Выньте ключ из замка зажигания.

**!** Тяжелый предмет (брелок...), подвешенный на ключ, находящийся в замке зажигания может привести к поломке механизма.

## Сигнализатор забытого ключа

При открывании двери водителя появляется уведомляющее сообщение и звучит зуммер, чтобы напомнить о ключе, оставленном в замке зажигания в положении **1 (Stop)**.

Если Вы оставили ключ в замке зажигания в положении **2 (Контакт)**, через один час оно отключится автоматически.

Чтобы вновь включить зажигание, нужно повернуть ключ в положение **1 (Stop)**, а затем - обратно в положение **2 (Контакт)**.

## Если пульт дистанционного управления не работает

После отключения аккумуляторной батареи, замены элемента питания в пульте или в случае сбоя в его работе становится невозможным открыть, закрыть или локализовать автомобиль.

- ☞ На первых порах Вы можете воспользоваться ключом для отпирания и запираания замков на автомобиле.
- ☞ Далее необходимо провести инициализацию пульта дистанционного управления.

Если проблема не устранится, срочно обратитесь в сервисную сеть PEUGEOT.

## Инициализация

- ☞ Выключите зажигание.
- ☞ Поверните ключ в **положение 2**.
- ☞ Сразу нажмите на несколько секунд на кнопку запираения замков.
- ☞ Выключите зажигание и выньте ключ из замка зажигания.

Пульт дистанционного управления вновь готов к работе.

## Замена элемента питания



Артикул элемента питания: CR1620 / 3 вольта.



Об истощенном элементе питания Вас известят этот сигнализатор, сигнал зуммера и сообщение на многофункциональном дисплее.

- ☞ Раскройте корпус пульта, вставив монету в паз.
- ☞ Выньте старую батарейку из гнезда.
- ☞ Вставьте новый элемент питания в гнездо с соблюдением прежней полярности.
- ☞ Закройте корпус пульта.
- ☞ Проведите инициализацию пульта.

**!** Если ключи потеряны

Обратитесь в сервисную сеть PEUGEOT, захватив с собой технический паспорт автомобиля, документ, удостоверяющий Вашу личность и, по возможности, бирку с кодом ключей.

Сотрудник сети PEUGEOT сможет отыскать код ключа и транспондера и закажет для Вас новый.

**Пульт дистанционного управления**

Пульт дистанционного управления представляет собой весьма восприимчивый высокочастотный передатчик, поэтому следует избегать случайных нажатий на кнопки пульта, когда он находится в Вашем кармане - это может привести к произвольному отпиранию замков, которого Вы можете не заметить.

Запрещается бесцельно "теребить" кнопки пульта дистанционного управления, находясь вдали от автомобиля. Это может сбить все настройки пульта и его придется вновь инициализировать.

Пока ключ с пультом находится в замке зажигания, пульт не работает, даже при выключенном зажигании (не считая режима инициализации).

**Запирание замков**

Включенная при вождении блокировка дверных замков может осложнить спасателям доступ в автомобиль в случае необходимости.

Но в случае сильного столкновения в ДТП, повлекшего срабатывание подушек безопасности, блокировка дверей автоматически отключается.

По соображениям безопасности (если в автомобиле остаются дети), вынимайте ключ из замка зажигания, даже если Вы отлучаетесь на короткое время.

**Противоугонная защита**

Запрещается вносить какие-либо изменения в электронную противоугонную систему автомобиля, так как это может вывести ее из строя.

**При покупке подержанного автомобиля**

Проверьте синхронизацию всех имеющихся у вас ключей к автомобилю в сервисной сети PEUGEOT чтобы убедиться, Ваши ключи - единственные, с которыми можно войти в автомобиль и запустить его двигатель.



Не выбрасывайте отслужившие элементы питания ключа-пульта, так как в них содержатся вещества, загрязняющие окружающую среду.

Их следует сдавать на специализированные пункты сбора таких отходов.

## ОХРАННАЯ СИГНАЛИЗАЦИЯ

Система охранной сигнализации срабатывает при попытке хищения или взлома. Она контролирует периметр и пространство салона автомобиля.

### - Контроль периметра

Система срабатывает при открывании автомобиля.

При попытке несанкционированного открытия двери, багажника или капота включается сирена.

### - Контроль пространства салона

Система срабатывает в случае нарушения объемного пространства в салоне.

В случае разбивания стекла, проникания в салон или при каких-либо перемещениях по нему включается сирена.

### Самозащита системы

Система наделена функцией самозащиты от попыток вывести ее компоненты из строя.

Сигнализация срабатывает при любой попытке отключить или вывести из строя аккумуляторную батарею, повредить блок управления или проводку сирены.

**!** Все работы с системой охранной сигнализации следует осуществлять в сервисной сети PEUGEOT или в специализированном техцентре.

## Постановка автомобиля на полную охрану



### Активирование системы

- ☞ Выключите зажигание и выйдите из автомобиля.
- ☞ Нажмите на кнопку запирания замков на пульте дистанционного управления.

Система активирована, при этом контрольная лампа кнопки будет ежесекундно мигать.

Контроль периметра салона активируется спустя 5 секунд после нажатия на кнопку запирания замков на пульте, а контроль пространства салона - через 45 секунд.

**i** Если какой-либо из открывающихся элементов кузова (дверь, багажник и т.п.) неплотно закрыт, запираения замков не происходит, но контроль периметра станет активным спустя 45 секунд одновременно с контролем пространства салона.

### Выключение системы

- ☞ Нажмите на кнопку отпирания замков на пульте дистанционного управления.
- При этом охранная система отключается, а лампа кнопки гаснет.

### Включение только функции контроля периметра автомобиля

Чтобы сигнализация случайно не сработала, необходимо отключить контроль пространства салона, если:

- в автомобиле оставлено животное,
- автомобиль оставлен с приоткрытым окном,
- автомобиль отправляется на мойку.

### Отключение контроля пространства салона

- ☞ Выключите зажигание.
- ☞ Не позднее, чем до истечения 10 секунд, нажмите на кнопку, при этом контрольная лампа должна загореться и гореть постоянно.
- ☞ Выйдите из автомобиля.
- ☞ Немедленно нажмите на кнопку запираения замков на пульте дистанционного управления.

Активной остается только функция контроля периметра автомобиля, при этом лампа кнопки ежесекундно мигает.

**!** Эту процедуру следует проделывать, выключив зажигание, каждый раз, когда Вам нужно отключить контроль пространства салона и положения кузова.

### Включение контроля пространства салона

- ☞ Нажмите на кнопку отпирания замков на пульте дистанционного управления, чтобы отключить контроль периметра кузова.
- ☞ Нажмите на кнопку запираения замков на пульте дистанционного управления, чтобы активировать всю систему охраны.

При этом лампа кнопки вновь будет ежесекундно мигать.

### Срабатывание системы

При срабатывании охранной сигнализации раздается звук сирены, а указатели поворотов мигают в течение 30 секунд.

**!** Система остается активной вплоть до одиннадцатого срабатывания подряд. Если при отпирании автомобиля пультом ДУ контрольная лампа кнопки мигает с ускоренной частотой, значит охранная сигнализация сработала в Ваше отсутствие. При включении зажигания мигание мгновенно прекратится.

### Если пульт дистанционного управления неисправен

Чтобы снять автомобиль с охранной сигнализации:

- ☞ Отпирите автомобиль поворотом ключа в дверном замке со стороны водителя.
- ☞ Откройте дверь, при этом зазвучит сирена.
- ☞ Включите зажигание и сирена отключится. Контрольная лампа кнопки погаснет.

### Блокировка автомобиля без постановки на охранную сигнализацию

- ☞ Поворотом ключа в двери водителя закройте автомобиль с блокировкой или суперблокировкой замков.

### Контроль исправности

Если, при включении зажигания, контрольная лампа кнопки постоянно горит и не гаснет, значит система неисправна.

Обратитесь в сервисную сеть PEUGEOT или в специализированный техцентр.

### Автоматическое активирование системы\*

Две минуты спустя после закрытия последней двери или багажника система охранной сигнализации сама приходит в активное состояние.

- ☞ Во избежание случайного срабатывания системы, перед тем, как войти в автомобиль, нажмите на кнопку отпирания замков на пульте дистанционного управления.

\* В зависимости от страны поставки автомобиля.

## ЭЛЕКТРИЧЕСКИЕ СТЕКЛОПОДЪЕМНИКИ

Наделены функцией защиты от защемления, а также функцией блокировки в случае ненадлежащих действий со стеклоподъемниками задних окон.



### Выключатели электрических стеклоподъемников

1. Стеклоподъемник двери водителя.
2. Стеклоподъемник правой передней двери.
3. Стеклоподъемник правой задней двери.
4. Стеклоподъемник левой задней двери.
5. Кнопка блокировки выключателей стеклоподъемников и задних дверей.

### Импульсные электростеклоподъемники

Стеклоподъемник может работать в двух режимах:

- **ручной режим работы**
  - ☞ Нажмите неполностью на клавишу или потяните ее, не преодолевая точку упора. Стекло остановится, как только Вы отпустите клавишу.
- **автоматический режим работы:**
  - ☞ Нажмите полностью вверх или вниз на клавишу, преодолев упор: стекло полностью открывается или закрывается при отпущенной клавише.
  - ☞ Повторное нажатие на клавишу останавливает стекло.

**I** Спустя около 45 секунд после выключения зажигания или с момента запираения замков после открытия любой двери все стеклоподъемники отключаются.

Если стеклоподъемник пассажира не срабатывает при включении с панели управления на двери водителя, воспользуйтесь выключателем на двери пассажира и - наоборот.

**!** Во избежание выхода из строя привода стеклоподъемника допускается произвести не более десяти полных циклов опускания-поднятия стекол подряд, после чего срабатывает защита и стекло можно будет только поднять.

После того, как окно закроется, приводами стеклоподъемников можно будет воспользоваться вновь только по истечении 40 минут.

### Автоматическая защита от защемления стеклом передней двери

Если во время подъема стекло двери наталкивается на препятствие, оно останавливается и частично опускается.

**I** Если стекло не поднимается (например, из-за обледенения), то, сразу после обратного хода:

- ☞ нажмите и удерживайте клавишу выключателя до тех пор, пока стекло полностью не опустится,
- ☞ затем вновь потяните ее до полного закрытия окна,
- ☞ после закрытия не отпускайте клавишу еще примерно в течение одной секунды.

**Во время выполнения этих операций функция автоматической защиты от защемления стеклом не работает.**

### Инициализация стеклоподъемников

Если автоматическое закрывание окон не срабатывает, стеклоподъемники необходимо инициализировать:

- ☞ потяните за клавишу выключателя до полной остановки стекла,
- ☞ отпустите ее и вновь потяните до полного закрытия окна,
- ☞ после закрытия окна задержите ее еще на секунду,
- ☞ нажмите на клавишу так, чтобы стекло автоматически опустилось до конца,
- ☞ как только стекло опустится в крайнее нижнее положение, еще раз нажмите на клавишу примерно на одну секунду.

**Во время выполнения этих операций функция автоматической защиты от защемления стеклом не работает.**

### Блокировка выключателей стеклоподъемников задних дверей



- ☞ Для обеспечения безопасности Ваших детей нажмите на кнопку **5**, чтобы отключить выключатели задних стеклоподъемников при любом положении стекла.

Если контрольная лампа горит, значит задние стеклоподъемники отключены.

Если контрольная лампа не горит, значит задние стеклоподъемники находятся в активном состоянии.

**i** Этой же кнопкой отключаются приводы замков задних дверей (см. раздел "Безопасная перевозка детей - Электрическая блокировка дверей").

**!** Не оставляйте ключ зажигания в замке, даже если Вы отлучаетесь на короткое время.

В случае защемления поднимающимся стеклом немедленно включите обратный ход, нажав на соответствующую клавишу.

Если водитель включает стеклоподъемники со стороны пассажиров, ему следует проследить за тем, чтобы в этот момент никто не препятствовал свободному движению стекла вверх.

Водитель обязан следить за тем, чтобы пассажиры правильно пользовались стеклоподъемниками.

Не выпускайте из внимания детей во время работы стеклоподъемников.

## ДВЕРИ

### Открытие

#### Из салона

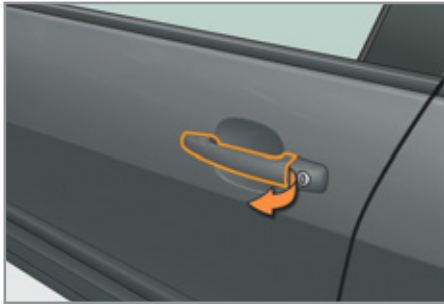

- ☞ После блокировки автомобиля при помощи пульта дистанционного управления или ключа, потяните за дверную ручку.

#### Из салона

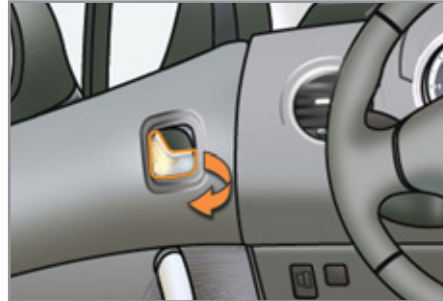

- ☞ Потяните за внутреннюю ручку любой двери, чтобы открыть ее; при этом отпираются замки всех дверей.

### ! На автомобилях с суперблокировкой

Внутрисалонные дверные ручки полностью блокируются и не работают в случае активирования системы суперблокировки замков.

## Закрытие

Если какая-либо дверь закрыта неплотно:



- при работающем двигателе загорается на несколько секунд этот сигнализатор в сопровождении сообщения на многофункциональном дисплее,
- на движущемся автомобиле (со скоростью выше 10 км/ч) на несколько секунд загорается этот сигнализатор, звучит зуммер, а на многофункциональный дисплей выводится сообщение.

### Кнопка центрального замка

Эта система предназначена для запираения и отпираения замков дверей нажатием на расположенную в салоне кнопку центрального замка.



#### Запирание

☞ Нажмите на эту кнопку, чтобы запереть автомобиль.

При этом загорится красный светодиод кнопки.

**i** Если какая-либо дверь не закрыта, внутрисалонный выключатель центрального замка работать не будет.

#### Отпирание

☞ Еще раз нажмите на эту кнопку, чтобы отпереть автомобиль.

При этом красный светодиод кнопки погаснет.

### **i** Запирание снаружи без блокировки / с блокировкой замков

При запираении автомобиля снаружи (с блокировкой или без блокировки замков), красный светодиод будет мигать, а кнопка работать не будет.

- ☞ Если двери заперты без блокировки, автомобиль можно отпереть, потянув за внутреннюю дверную ручку.
- ☞ Если двери заперты с блокировкой, для отпираения замков следует воспользоваться только пультом дистанционного управления или ключом.

### Защита от агрессивного нападения

Эта система предназначена для автоматического запираения замков дверей и дверцы багажника на автомобиле, находящемся в движении.

Данную функцию Вы можете как активировать, так и отключать.

#### Запирание замков

По достижении автомобилем скорости выше 10 км/ч замки дверей и крышки багажника запираются автоматически.

**!** Если какая-либо дверь не закрыта, автоматическое запираение центрального замка не срабатывает.

Если крышка багажника открыта, автоматическое запираение замков дверей остается активным.

#### Отпирание замков

☞ При движении со скоростью выше 10 км/ч нажмите на эту кнопку, чтобы на мгновение отпереть замки дверей и багажника.

### Активирование функции

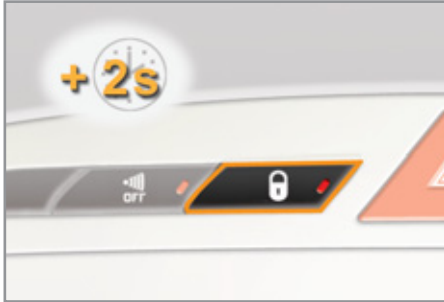

- ☞ Нажмите и удерживайте более двух секунд эту кнопку.

На многофункциональном дисплее появится подтверждение в сопровождении звучащего зуммера.

### Отключение функции

- ☞ Еще раз нажмите и удерживайте более двух секунд эту кнопку.

На многофункциональном дисплее появится подтверждение в сопровождении звучащего зуммера.

### Аварийное отпирание замков

Система механического запираения и отпирания дверных замков на случай выхода из строя центрального замка или аккумуляторной батареи.

#### Запирание двери водителя

- ☞ Вставьте ключ в замок двери и поверните его назад.

Такой же порядок действий используется и для пассажирских дверей.

#### Отпирание двери водителя

- ☞ Вставьте ключ в замок двери и поверните его вперед.

### Блокировка замков передней правой и задних дверей



- ☞ Откройте двери.
- ☞ Убедитесь, что на задних дверях отключен замок детской безопасности (см. гл. "Безопасная перевозка детей").
- ☞ Открепите при помощи ключа черную накладку, расположенную на торце двери.
- ☞ Вставьте ключ в отверстие и, не поворачивая его, переведите затвор в сторону внутренней панели двери.
- ☞ Извлеките ключ и установите на место черную накладку.
- ☞ Закройте двери и, находясь снаружи, убедитесь, что автомобиль надежно заперт.

### Отпирание передней правой и задних дверей

- ☞ Потяните за внутреннюю дверную ручку привода замка.

## БАГАЖНОЕ ОТДЕЛЕНИЕ



### Открытие

- ☞ Откройте автомобиль пультом дистанционного управления или ключом, потяните ручку и поднимите крышку багажника.

### Закрывание

- ☞ Опустите дверцу задка, потянув ее за специальную ручку, расположенную с внутренней стороны.

Если крышка багажника закрыта неплотно:



- при работающем двигателе загорается этот сигнализатор, а на многофункциональном дисплее появляется сообщение на несколько секунд,
- на движущемся автомобиле (на скорости выше 10 км/ч) загорается этот сигнализатор, звучит зуммер, а на многофункциональном дисплее появляется сообщение на несколько секунд.



## БАГАЖНОЕ ОТДЕЛЕНИЕ



### Открытие

- ☞ Откройте автомобиль ключом или пультом дистанционного управления, потяните за ручку и поднимите дверцу багажника.

### Закрывание

- ☞ Опустите дверцу багажника, потянув ее за специальную ручку, расположенную с внутренней стороны.

Если дверца багажника закрыта неплотно:



- при работающем двигателе загорается этот сигнализатор, а на многофункциональном дисплее на несколько секунд появляется сообщение,
- на движущемся автомобиле (на скорости выше 10 км/ч) загорается этот сигнализатор, звучит зуммер, а на многофункциональном дисплее на несколько секунд появляется сообщение.

## Экстренное открывание багажника из салона

Система, позволяющая отпереть замок дверцы задка механическим способом в случае выхода из строя аккумуляторной батареи либо центрального замка автомобиля.



### Отпирание замка

- ☞ Сложите заднее сиденье, чтобы получить доступ к замку изнутри багажного отсека.
- ☞ Вставьте небольшую отвертку в отверстие А замка, чтобы отпереть багажник.
- ☞ Поверните затвор влево.

### Запирание дверцы на замок при закрывании

Если неисправность замка не устранилась, багажник вновь окажется заперт.

## ПАНОРАМНАЯ КРЫША

Ваш автомобиль оборудован панорамной крышей, выполненной из тонированного стекла, способствующего улучшению освещенности и зрительного комфорта в салоне автомобиля.

Стекло закрывается многостворчатой шторкой с электрическим приводом, способствующей улучшению микроклимата и акустики в салоне автомобиля.



### Шторка с импульсным электрическим приводом

Шторку можно закрывать как в ручном, так и в автоматическом режиме:

#### - в ручном режиме

- ☞ Потяните, либо нажмите на выключатель **A**, не преодолевая при этом точку сопротивления.

Шторка остановится, как только Вы отпустите выключатель.



#### - в автоматическом режиме

- ☞ Потяните, либо нажмите на выключатель **A**, преодолев точку сопротивления. При первом нажатии шторка полностью открывается или закрывается. При втором нажатии шторка останавливается.

### Автоматическая защита от защемления

Если при закрывании в автоматическом режиме, либо в конце хода шторка встречает препятствие, она останавливается и частично отходит назад.

**Инициализация:** в случае прерывания питания привода шторки во время ее движения необходимо перепрограммировать функцию автоматической защиты от защемления:

- ☞ нажмите и не отпускайте выключатель вплоть до полного закрытия шторки,
- ☞ удерживайте нажатие не менее 3 секунд. После этого слегка ощутимое движение шторки будет означать, что инициализация проведена успешно.

В случае самопроизвольного открывания люка во время его закрывания, необходимо, как только он остановится, сделать следующее:

- ☞ потяните и не отпускайте клавишу выключателя вплоть до полного открытия шторки,
- ☞ нажмите и не отпускайте выключатель вплоть до полного закрытия шторки.

**Во время выполнения этих операций функция защиты от защемления не работает.**

**!** В случае защемления перемещающейся шторкой, немедленно включите ее обратный ход, нажав на соответствующую клавишу.

Если водитель включает привод шторки, ему следует проследить за тем, чтобы в этот момент никто не препятствовал ее свободному перемещению.

Водитель обязан следить за тем, чтобы пассажиры правильно пользовались шторкой вентиляционного люка.

Не выпускайте из внимания детей во время перемещения шторки.

### ТОПЛИВНЫЙ БАК

Емкость топливного бака: около 60 литров.

#### Сигнализатор минимального остатка топлива в баке



Когда уровень топлива в баке становится минимальным, загорается этот сигнализатор, звучит зуммер и появляется уведомляющее сообщение. С момента его первого загорания в баке остается еще **около 6 литров** топлива. Сигнализатор минимального остатка топлива будет загораться с зуммером и сообщением при каждом включении зажигания. Во время движения автомобиля зуммер и сообщение будут повторяться чаще по мере приближения уровня топлива к отметке "0".

Срочно заправьтесь, чтобы не остаться в пути без топлива.

В случае остановки из-за нехватки топлива (на дизельных модификациях) обязательно руководствуйтесь указаниями, данными в гл. "Проверки".

**!** Запрещается заправлять автомобиль с системой "Стоп-Старт", если его двигатель находится в режиме СТОП; обязательно выключите зажигание ключом.

#### Заправка

На внутренней поверхности лючка наклеена табличка, указывающая разрешенные сорта топлива для Вашего автомобиля.

Чтобы датчик уровня топлива вновь начал давать показания, необходимо залить в бак более 5 литров.

Заправку топливом необходимо проводить с соблюдением мер безопасности:

- ☞ **обязательно выключите двигатель,**
- ☞ откройте лючок топливозаправочной горловины,
- ☞ вставьте ключ в крышку горловины и поверните его влево,
- ☞ снимите крышку и повесьте ее на крючок с внутренней стороны лючка,
- ☞ если Вы заливаете полный бак, **не продолжайте заправку после третьего отключения заправочного пистолета.** Это может привести к нарушению нормальной работы Вашего автомобиля.

По окончании заправки топливного бака:

- ☞ закройте горловину крышкой,
- ☞ замкните ее, повернув ключ вправо и выньте ключ из замка,
- ☞ закройте лючок.

#### Если датчик неисправен

В случае неисправности датчика уровня топлива стрелка указателя будет постоянно оставаться на нулевой отметке шкалы.

Проверьте его в сервисной сети PEUGEOT или в специализированном техцентре.

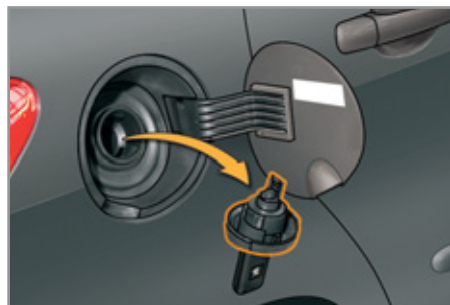
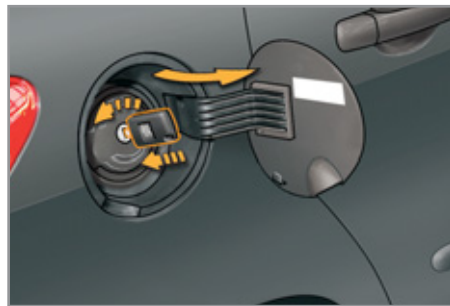

**i** Ключ не будет выниматься из крышки бака до тех пор, пока она не будет надета на горловину.

При открывании крышки горловины бака слышится шум всасываемого в бак воздуха. Это нормальное явление, которое связано с тем, что топливная система герметична и находится под разрежением.

### Качественные характеристики топлива для бензиновых двигателей

Бензиновые двигатели вполне могут работать на бензине с биодобавками марки E10 или E24 (содержащем 10% или 24% этанола), отвечающих требованиям европейских стандартов EN 228 и EN 15376.

Топливные смеси марки E85 (с содержанием 85% этанола) предназначены только для тех автомобилей, которые рассчитаны на работу с этим видом топлива (двигатели "BioFlex"). При этом качество этанола должно соответствовать европейскому стандарту EN 15293.

Лишь в Бразилию поставляются автомобили, созданные специально для работы на топливе, содержащем до 100% этанола (марка E100).



SP95  
E10

SP95  
E24

SP98

### Качественные характеристики топлива для дизельных двигателей

Дизельные двигатели вполне могут работать на биотопливе, отвечающем требованиям современных и перспективных европейских стандартов (смесь дизельного топлива, соответствующего стандарту EN 590 с биотопливом, отвечающим стандарту EN 14214), реализуемом через сеть автозаправочных станций (с допустимым содержанием диметилэфира 0... 7%).

Некоторые дизельные двигатели могут работать на биотопливе B30, но лишь при условии строгого соблюдения особо оговоренных правил технического обслуживания. Обратитесь в сервисную сеть PEUGEOT или в специализированный техцентр.

Категорически запрещается заправлять автомобиль какими-либо иными видами топлива или биодобавок (хоть чистыми, хоть разбавленными маслами растительного либо животного происхождения, бытовыми сортами топлива и т.п.) - это может привести к выходу из строя двигателя и его системы питания.



DIESEL

### ОГРАНИЧИТЕЛЬ ГОРЛОВИНЫ ТОПЛИВНОГО БАКА (НА ДИЗЕЛЬНЫХ МОДИФИКАЦИЯХ)\*

На автомобилях с дизельным двигателем горловина топливного бака снабжена устройством, мешающим залить в него бензин. Это позволяет избежать случайной заправки бака ненадлежащим топливом и, как следствие, - выхода двигателя из строя.

Расположенный на входе в бак ограничитель срабатывает при снятии крышки с горловины.

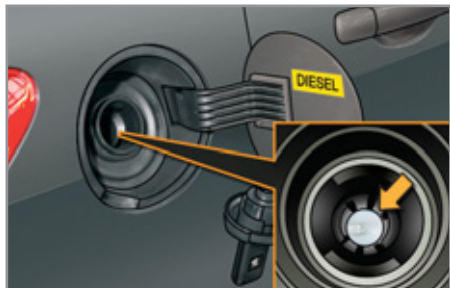

### Принцип действия ограничителя

При попытке залить бензин в бак для дизельного топлива, пистолет упрется в ограничитель. Вход в горловину блокируется и заправка бензином становится невозможной.

**В таком случае не пытайтесь вставить пистолет силой: воспользуйтесь пистолетом для дизельного топлива.**

При этом сохраняется возможность заправки топливного бака из канистры.

Чтобы топливо вытекало свободно, поднесите патрубок канистры поближе к ограничителю, не касаясь его заслонки, и медленной струей выливайте топливо в бак.

### Зарубежные поездки

За рубежом заправочные пистолеты для дизельного топлива могут быть иными, поэтому заправка может оказаться невозможной из-за ограничителя на входе в горловину Вашего бака.

Перед поездкой за рубеж, узнайте в сервисной сети PEUGEOT, совместима ли заправочная система Вашего автомобиля с заправочными автоматами в стране, в которую Вы направляетесь.

\* В зависимости от страны поставки автомобиля.

## ПЕРЕКЛЮЧАТЕЛЬ ВНЕШНИХ СВЕТОВЫХ ПРИБОРОВ

Комбинированное устройство, служащее для управления системами освещения и световой сигнализации автомобиля.

### Основные световые приборы

Автомобиль оборудован передними и задними световыми приборами, позволяющими водителю адаптироваться к условиям освещенности дороги в зависимости от погодных условий:

- задний противотуманный фонарь - чтобы Ваш автомобиль был замечен,
- фары ближнего света - для освещения дороги, не ослепляя остальных водителей,
- фары дальнего света - для улучшения видимости и обзора дороги, если она свободна от других участников движения.

### Дополнительные световые приборы

Остальные световые приборы используются для обеспечения видимости и светосигнализации в существующих условиях движения:

- задний противотуманный фонарь - чтобы Ваш автомобиль был замечен издали сзади,
- передние противотуманные фары - чтобы улучшить видимость и обзор дороги спереди,
- фары с направленным светораспределением (адаптивные) - для лучшего освещения дороги в поворотах,
- дневные ходовые огни - чтобы Ваш автомобиль был заметнее для других участников дорожного движения в светлое время суток.

### Настраиваемые системы

Вы можете настроить следующие системы и функции:

- дневные ходовые огни,
- автоматическое включение световых приборов,
- направленное светораспределение адаптивных фар,
- задержку выключения сопровождающего освещения.

### Модель без функции автоматического включения AUTO



### При наличии функции автоматического включения AUTO



## Ручные переключатели

Управление включением световых приборов осуществляется самим водителем при помощи кольцевого переключателя **A** и ручки **B**.

**A.** Кольцевой переключатель основных световых приборов: вращая кольцо, установите соответствующий символ напротив метки.

 Фары и фонари выключены.

**AUTO** Световые приборы работают в автоматическом режиме.

 Включены стояночные огни.

 Включены фары ближнего и дальнего света.

**B.** Ручка переключателя света фар: потяните ее на себя, чтобы переключить ближний и дальний свет.

В режиме выключенных световых приборов и включенных стояночных огней водитель может включить фары дальнего света, потянув рычаг переключателя на себя ("подать сигнал фарами") - они будут гореть, пока переключатель не будет отпущен.

### Контрольные лампы и сигнализаторы

Работа включенных световых приборов подтверждается загоранием соответствующей контрольной лампы на приборной панели.

Модель, у которой в наличии только задний противотуманный фонарь



При наличии передних противотуманных фар и заднего противотуманного фонаря



**С.** Кольцевой переключатель противотуманных световых приборов.

Они загораются вместе с фарами ближнего и дальнего света.



Задний противотуманный фонарь включен

☞ Для включения противотуманного фонаря необходимо повернуть кольцо переключателя **С** вперед.

При автоматическом выключении световых приборов (на автомобилях с функцией AUTO) противотуманный фонарь и фары ближнего света продолжат гореть.

☞ Для выключения всех световых приборов необходимо повернуть кольцо переключателя **С** назад.



Противотуманные фары и задний противотуманный фонарь

Поверните ручку **С**:

- ☞ Для включения передних противотуманных фар: вперед один раз.
- ☞ Для включения заднего противотуманного фонаря: вперед два раза,
- ☞ Для выключения заднего противотуманного фонаря: назад один раз,
- ☞ Для выключения передних противотуманных фар: назад 2 раза.

При автоматическом выключении световых приборов (на автомобилях с функцией AUTO) или при ручном выключении фар ближнего света противотуманные световые приборы и стояночные огни продолжают гореть.

☞ Для выключения противотуманных световых приборов поверните кольцевой переключатель назад, при этом стояночные огни продолжают гореть.

**!** В ясную и дождливую погоду, как днем, так и ночью, пользование передними противотуманными фарами и задним противотуманным фонарем запрещено. При таких погодных условиях они могут оказывать ослепляющее действие на других участников дорожного движения. Они должны использоваться только во время тумана или снегопада.

В данных климатических условиях включайте вручную противотуманные фонари и фары ближнего света, т.к. датчик освещенности может определять световое освещение как достаточное.

Не забывайте выключать противотуманные фары и задний противотуманный фонарь, как только их необходимость отпадет.

### Выключение световых приборов при выключении зажигания

При выключении зажигания все фары гаснут, кроме фар ближнего света, если активирована система сопровождающего освещения.

### Включение световых приборов после выключения зажигания

Для повторного включения системы сопровождающего освещения, при выключенных фарах поверните кольцо **A** в положение **"0"**, затем по вашему выбору.

Если водитель не выключил световые приборы, его известит об этом короткий звуковой сигнал, как только он откроет свою дверь.

Невыключенные фары, кроме стояночных огней, погаснут сами не позднее, чем через 30 минут, во избежание разряда аккумуляторной батареи.

В определенных погодных условиях (например, при низкой температуре, высокой влажности и т.д.) на внутренней поверхности стекол фар и задних фонарей на короткое время может оседать конденсат - это обычное явление; он исчезает в течение нескольких минут после включения фар.

### Светодиодные фары



Эти фары включаются сразу после пуска двигателя.

В зависимости от страны назначения, они используются:

- как дневные ходовые огни\* при вождении днем и как габаритные огни - ночью (в режиме "ходовые огни" они горят ярче),

либо

- как габаритные огни при дневном и ночном вождении.

При включении светодиодных фонарей, нитевые лампы накаливания ходовых/габаритных огней в передних блок-фарах не работают.

\* функция настраивается при помощи меню настроек систем автомобиля.

### Дневные ходовые огни

Обязательные в некоторых странах дневные ходовые огни автоматически включаются при пуске двигателя, чтобы автомобиль был заметнее для других участников дорожного движения.

Функцию дневных ходовых огней выполняют:

- в странах, где они предписаны правилами, фары ближнего света вместе со стояночными огнями и фонарями подсветки номерных знаков; там эту систему отключить нельзя.

- в остальных странах, где реализуется автомобиль,

включаются специально предназначенные для этого огни (работающие на лампах накаливания или светодиодах); в данном случае систему можно активировать и отключать при помощи меню настроек систем автомобиля.

Переключатель световых приборов нужно установить на **"0"** или **"AUTO"** (дневной режим).

Работа дневных ходовых огней прекращается переключателем световых приборов или с последующим пуском двигателя; при этом ее можно вновь активировать в любой момент.

При их работе подсветка передней панели (комбинации приборов, многофункционального дисплея, панели управления кондиционером воздуха и т.д.) не включается, за исключением случаев автоматического включения световых приборов или их включения самим водителем.

### Включение сопровождающего освещения вручну

Задержка выключения световых приборов служит для поддержания фар ближнего света во включенном состоянии в течение некоторого времени после выключения зажигания с тем, чтобы осветить водителю путь при выезде из автомобиля в условиях слабой освещенности.

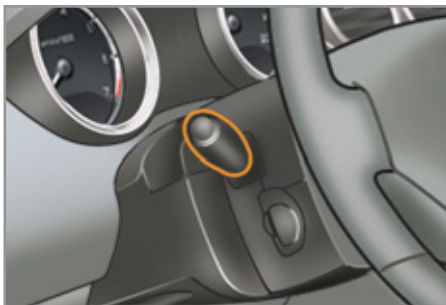

#### Включение функции

- ☞ Выключите зажигание и подайте краткий "проблесковый сигнал" дальним светом фар при помощи выключателя световых приборов.
- ☞ Повторный "проблеск" останавливает действие функции.

#### Выключение функции

По истечении заданного вручную промежутка времени функция отключается автоматически.

### Автоматическое включение световых приборов

Габаритные фонари и ближний свет фар включаются автоматически в случае слабого внешнего освещения или в некоторых случаях при включенном стеклоочистителе.

Они выключаются, как только наружное освещение приходит в норму, или стеклоочиститель выключен.



#### Включение

- ☞ Поверните кольцевой выключатель в положение **"AUTO"**. Автоматическое включение подтверждается сообщением на дисплее.

#### Выключение

- ☞ Поверните кольцевой выключатель в любое положение, кроме **"AUTO"**. Автоматическое выключение подтверждается сообщением на дисплее.

### Контроль исправности



В случае неисправности датчика освещенности включаются фары, на панели приборов загорается этот сигнализатор и/или на дисплее появляется сообщение, сопровождаемое сигналом зуммера.

Обратитесь в сервисную сеть PEUGEOT или в специализированный техцентр.

**!** В туманную погоду или в метель датчик наружного освещения может определить уровень освещенности как достаточный. Это значит, что автоматическое включение приборов освещения и световой сигнализации может не сработать.

Не закрывайте датчик освещенности, расположенный вместе с датчиком дождя в центре ветрового стекла за зеркалом заднего вида, иначе он не сможет выполнять возложенные на него функции.

### Автоматическое включение сопровождающего освещения

Если система автоматического включения световых приборов активирована, то, в случае слабой внешней освещенности, фары ближнего света продолжают гореть при выключении зажигания.

### Настройка



Активирование, отключение и продолжительность сопровождающего освещения настраиваются в меню настроек систем автомобиля.

### Дистанционное включение "встречающего" освещения

Включение внешних световых приборов с некоторого расстояния облегчает подход к автомобилю в условиях слабой освещенности. Эта система активируется в зависимости от уровня освещенности, определяемой датчиком.

### Включение функции

☞ Нажмите на кнопку с символом открытого замка на пульте дистанционного управления.

При этом фары ближнего света и стояночные огни загорятся и одновременно произойдет отпирание замков.

### Выключение функции

Включенные при помощи ПДУ световые приборы автоматически гаснут по истечении заданного времени, при включении зажигания или при запирании автомобиля.

**i** Включение, выключение и продолжительность горения "встречающего" освещения зависят от настроек "сопровождающего" освещения.

### РУЧНАЯ РЕГУЛИРОВКА ФАР С ГАЛОГЕННЫМИ ЛАМПАМИ



Чтобы не ослеплять других участников дорожного движения, необходимо отрегулировать угол наклона световых пучков фар с галогенными лампами в зависимости от загрузки автомобиля.

- 0.** 1 или 2 человека на передних сиденьях.
  - 3 человека.
- 1.** 5 человек.
  - Среднее положение.
- 2.** 5 человек + максимально разрешенный груз.
  - Среднее положение.
- 3.** Водитель + максимально разрешенный груз.

**i** Начальное положение регулятора: "0".

### АВТОМАТИЧЕСКИЙ РЕГУЛЯТОР КСЕНОНОВЫХ ФАР



Чтобы не ослеплять других участников дорожного движения, автоматический регулятор корректирует на остановленном автомобиле угол наклона световых пучков ксеноновых фар в зависимости от загрузки автомобиля.



В случае выхода регулятора из строя, на приборной панели загорится этот сигнализатор в сопровождении зуммера и сообщения на многофункциональном дисплее.

При этом регулятор автоматически переведет фары в фиксированное нижнее положение.



Не прикасайтесь к ксеноновым лампам. Обратитесь в сервисную сеть PEUGEOT или специализированный цех.

### АДАПТИВНЫЕ ФАРЫ

Адаптивные фары служат для освещения обочины дороги на виражах при движении автомобиля в режиме как ближнего, так и дальнего света.

Предназначенная для работы только с ксеноновыми фарами, эта система существенно улучшает водителю обзорность при преодолении виражей на скорости выше 20 км/ч.

#### Адаптивные фары включены



#### Адаптивные фары выключены



### Настройка системы



Активирование и отключение этой функции осуществляется через меню настроек систем автомобиля.

### Контроль исправности



В случае выхода системы из строя на панели приборов будет мигать этот сигнализатор, а на дисплее появится сообщение.

Обратитесь в сервисную сеть PEUGEOT или в специализированный техцентр.



При движении на малой скорости или при включении передачи заднего хода эта функция не работает.

После выключения зажигания состояние функции остается в памяти бортовой системы.

## ПЕРЕКЛЮЧАТЕЛЬ РЕЖИМОВ СТЕКЛООЧИСТИТЕЛЯ

Устройство, служащее для включения различных режимов работы очистителей ветрового и заднего стекол для удаления с них атмосферных осадков и грязи.

Различные по конструкции передний и задний стеклоочистители предназначены для улучшения видимости дороги в зависимости от погодных условий.

### Настраиваемые системы

В зависимости от комплектации автомобиля, на нем можно настраивать автоматическую работу следующих функций:

- автоматическое включение очистителя ветрового стекла,
- автоматическое включение очистителя заднего стекла при включении передачи заднего хода.

#### При отсутствии функции автоматического включения стеклоподъемников



#### При наличии функции автоматического включения AUTO



### Ручные переключатели

Водитель может включать и выключать стеклоочистители самостоятельно, пользуясь для этого переключателем **A** и кольцевым выключателем **B**.

### Очиститель ветрового стекла

**A.** Переключатель режимов работы стеклоочистителя.

**2**

Быстрый (при интенсивных осадках).

**1**

Нормальный (при умеренном дожде).

**I**

Прерывистый (в зависимости от скорости автомобиля).

**0**

Ввыключен.

**↓**

Прерывистый режим (нажмитенизу и отпустите).

либо

**AUTO ↓**

Автоматическая работа с переходом в прерывистый режим (см. соответствующую рубрику).

## Очиститель заднего стекла

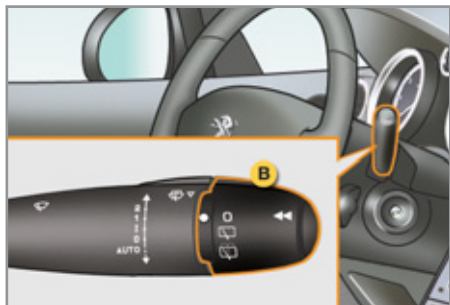

**В.** Кольцевой выключатель очистителя заднего стекла:



выключен,



включен прерывистый режим,



работа одновременно с омывателем (с заданной продолжительностью).

## При движении задним ходом

При включении передачи заднего хода очиститель заднего стекла включится автоматически, если при этом включен очиститель ветрового стекла.

## Настройка



Активирование и отключение этой функции осуществляется при помощи меню настройки бортовых систем автомобиля.

Автомобиль поступает в продажу с функцией, активированной по умолчанию.

## Омыватель ветрового стекла и омыватель фар



Для включения омывателя ветрового стекла потяните за рычаг к себе. При этом на определенный промежуток времени включится стеклоомыватель и сразу вслед за ним - стеклоочиститель.

Омыватели фар работают только при включенных фарах ближнего света.

## Уровень жидкости в бачке омывателя ветрового стекла и омывателя фар



Когда на автомобиле с омывателем фар уровень жидкости в бачке омывателя опускается до минимума, на панели приборов загорается этот сигнализатор и/или сигнализатор общего назначения, звучит зуммер, а на дисплее появляется сообщение.

На ближайшей остановке бачок омывателя фар и стекол следует пополнить.

Сигнализатор будет загораться при включении зажигания и при нажатии на выключатель омывателя до тех пор, пока бачок не будет заполнен.

**!** При обильном снегопаде или интенсивном обледенении, а также при установке устройства для перевозки велосипедов на дверце задка отключите режим автоматического включения очистителя заднего стекла, воспользовавшись для этого меню настройки бортовых систем на multifunctional дисплее.

## Автоматическая работа очистителя ветрового стекла

Очиститель ветрового стекла включается автоматически, т.е. без вмешательства водителя, в случае дождя (датчик дождя расположен за внутрисалонным зеркалом заднего вида), при этом частота взмахов щеток автоматически регулируется в зависимости от интенсивности осадков.



### Активирование

Функция автоматического включения стеклоочистителя активируется водителем, как только он переведет выключатель вниз в положение "AUTO".

При этом на дисплее появится сообщение.



### Отключение

Функция отключается водителем, как только он переведет выключатель вверх, а затем установит его на "0".

При этом на дисплее появится сообщение.

**i** После каждого выключения зажигания более чем на одну минуту, функцию автоматического включения стеклоочистителя необходимо активировать вновь, переведя вниз выключатель.

### Если функция неисправна

В случае неисправности автоматической функции стеклоочиститель будет работать в прерывистом режиме.

Обратитесь в сервисную сеть PEUGEOT или в специализированный техцентр.

**!** Не закрывайте датчик дождя, совмещенный с датчиком освещенности и расположенный на ветровом стекле за зеркалом заднего вида.

Перед отправкой автомобиля в автоматическую моечную установку необходимо выключить автоматический режим стеклоочистителя.

Зимой, чтобы не повредить щетки, перед тем как включить автоматический режим стеклоочистителя, необходимо сначала дождаться полного оттаивания ветрового стекла.

## Установка щеток стеклоочистителя в поднятое положение



В этом положении щетки очистителя ветрового стекла можно поднять.

Это необходимо для того, чтобы очистить щетки от грязи, либо заменить их. В зимнее время их можно приподнять над стеклом, чтобы не они примерзали.

- ☞ До истечения первой минуты после выключения зажигания переведите рычаг включения стеклоочистителя в любой режим: щетки стеклоочистителя займут положение посередине ветрового стекла и остановятся.
- ☞ Чтобы уложить щетки в исходное положение, включите зажигание, а затем - стеклоочиститель.

**i** Для обеспечения эффективной и надежной работы плоских щеток "flat-blade" рекомендуется:

- бережно обращаться с ними,
- систематически промывать их в мыльной воде,
- не использовать их для прижатия листа картона к ветровому стеклу,
- заменять их при первых признаках износа.

## ПЛАФОНЫ



1. Передний плафон общего освещения
2. Плафоны индивидуального освещения
3. Задние боковые плафоны
4. Задний плафон общего освещения

**!** Следите за тем, чтобы с плафонами не соприкасались никакие предметы.

## Передний и задний плафоны общего освещения



В данном положении происходит постепенное увеличение яркости плафона:

- при отпирании автомобиля,
- при извлечении ключа из замка зажигания,
- при открывании двери,
- при нажатии на пульте дистанционного управления на кнопку определения местонахождения автомобиля.

Плафон постепенно гаснет:

- при запираии автомобиля,
- при включении зажигания,
- 30 секунд спустя после закрывания последней двери.



Выключен.



Включен.

**i** В режиме "Включен" время горения имеет различную продолжительность в зависимости от ситуации:

- при выключенном зажигании: около 10 минут,
- в режиме экономии электроэнергии: около 30 секунд,
- при работающем двигателе: без ограничения.

**i** При включении переднего плафона общего освещения, задний тоже будет гореть, если он специально не выключен. Погасить задний плафон можно, установив его в положение "выключен".

## Плафоны индивидуального освещения

 Включите зажигание и нажмите на соответствующий выключатель.



## Задние боковые плафоны

При включенном зажигании и нажатом выключателе, плафон загорается и горит постоянно. Он гаснет при выключении зажигания или при нажатии на выключатель.

При включении зажигания выключенный плафон загорается:

- при отпирании автомобиля,
- при извлечении ключа из замка зажигания,
- при открытии двери,
- при нажатии на кнопку запираия замков на ключе-пульте, чтобы определить местонахождение автомобиля.

Плафон медленно гаснет:

- при запираии замков автомобиля,
- при включении зажигания,
- через 30 секунд после закрытия последней двери.

Нажатием на выключатель плафон можно включить для постоянного освещения.

## ПРИГЛУШЕННОЕ ОСВЕЩЕНИЕ САЛОНА

Мягкое освещение салона улучшает визуальный комфорт в автомобиле в условиях недостаточной общей освещенности.



### Включение функции

В темное время суток нижний плафон и лампа подсветки верхнего переднего плафона загораются автоматически при включении стояночных огней.

### Выключение функции

Плафоны приглушенного освещения автоматически гаснут при выключении стояночных огней.

### Настройка системы



Включение и выключение данной функции осуществляется при помощи меню настройки систем автомобиля.

Автомобиль поступает в продажу с функцией, активированной по умолчанию.

## ДИСТАНЦИОННОЕ ВКЛЮЧЕНИЕ ВНУТРЕННИХ СВЕТОВЫХ ПРИБОРОВ

Включение внутренних световых приборов при приближении к автомобилю облегчает посадку в него в условиях слабой освещенности. Система становится активной по команде датчика, определяющего степень освещенности.

### Включение функции

☞ Нажмите на кнопку с символом открытого замка на пульте дистанционного управления.

При этом загорятся плафоны освещения передних дверных порогов, подножек и салона и произойдет отпирание замков.

### Выключение функции

Включенные при помощи ПДУ внутренние световые приборы автоматически гаснут по истечении заданного времени или при отпирании любой двери.

**i** Работа функции дистанционного включения световых приборов и ее продолжительность увязаны с работой функции "световая дорожка".

## ПЛАФОН БАГАЖНОГО ОТДЕЛЕНИЯ

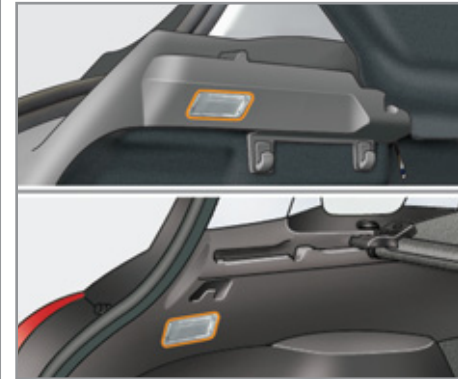

Он загорается автоматически при открывании и гаснет также автоматически при закрытии багажника.

**i** Продолжительность освещения багажного отделения может быть различной:

- при выключенном зажигании - около 10 минут,
- в энергосберегающем режиме - около 30 секунд,
- при работающем двигателе - без ограничения времени.

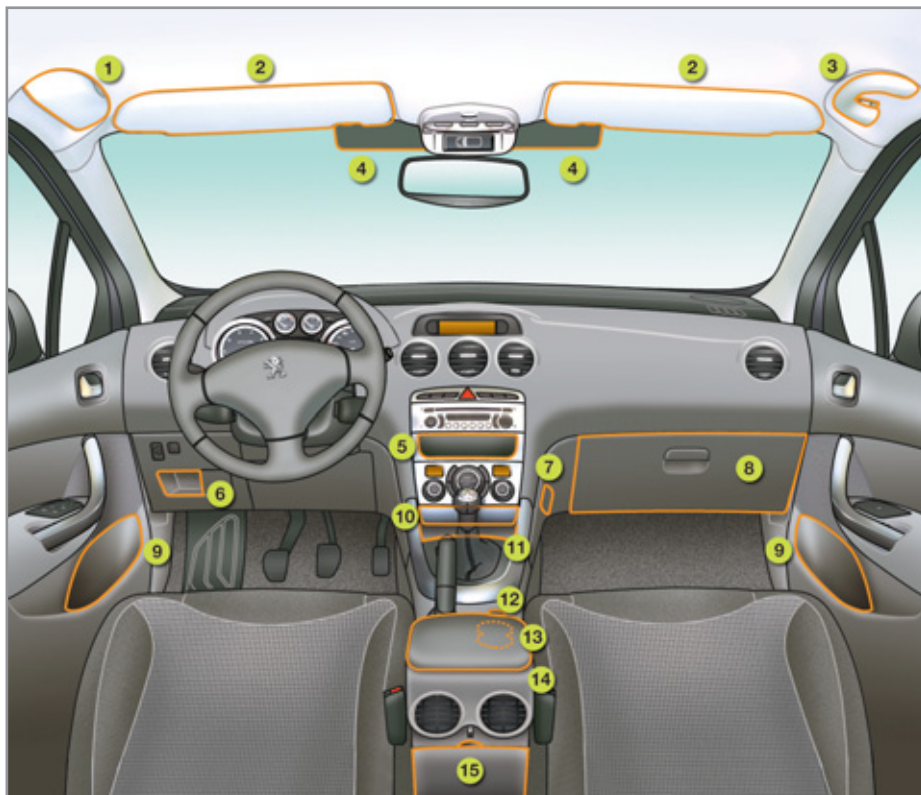

## ОБОРУДОВАНИЕ САЛОНА

1. Очечник
2. Противосолнечные козырьки  
(см. подробности на следующей странице)
3. Поручень с крючком для одежды
4. Окна для карт дистанционной оплаты за проезд  
(см. подробности на следующей странице)
5. Отделение для вещей
6. Лоток для мелких предметов
7. Крючок для сумки
8. Перчаточный ящик с подсветкой  
(см. подробности на следующей странице)
9. Дверной карман
10. Пепельница с подсветкой  
(см. подробности на следующей странице)
11. Лоток с нескользким ковриком
12. Электрическая розетка 12 В  
(см. подробности на следующей странице)
13. Держатель банок с напитком
14. Передний подлокотник  
(см. подробности на следующей странице)
15. Вещевой ящик

## ПРОТИВОСОЛНЕЧНЫЕ КОЗЫРЬКИ

Козырьки защищают от бьющих в лицо прямых и боковых солнечных лучей; на них имеется косметическое зеркало с подсветкой.

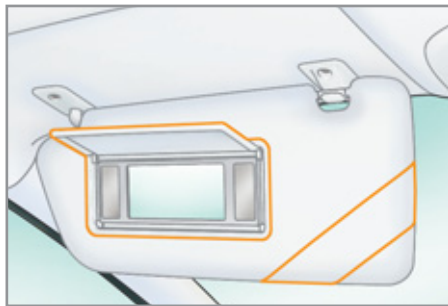

☞ Включите зажигание и поднимите закрывающую зеркало крышку; подсветка зеркала включится автоматически.

На козырьке имеется карман для хранения различных талонов, чеков и билетов.

## ОКНА ДЛЯ КАРТ ДИСТАНЦИОННОЙ ОПЛАТЫ ПРОЕЗДА

Зона для карт дистанционной оплаты проезда по автострате или на парковку.



Эти окна расположены по бокам кронштейна внутрисалонного зеркала заднего вида.

Они представляют собой зоны, не имеющие теплоотражающего покрытия, которое нанесено на все ветровое стекло.

**i** Атермальное ветровое стекло защищает салон от перегрева на солнце и от ультрафиолетовых лучей солнечного спектра. Нанесенное на него отражающее покрытие способно также задерживать электромагнитные волны с определенными частотными характеристиками (напр., исходящие от устройств дистанционной оплаты и т.п.).

## ПЕРЧАТОЧНЫЙ ЯЩИК С ПОДСВЕТКОЙ



В ящике отведены специальные места для бутылки с водой, для бортовой документации и т.д.

В крышке ящика оборудованы места для хранения карандаша, пары очков, жетонов, карт, банки с напитком и т.п.

☞ Чтобы открыть ящик, приподнимите ручку крышки.

При открывании крышки в ящике загорается подсветка.

Если на автомобиле имеется система кондиционирования воздуха, ящик оборудуется вентиляционным соплом **A**, которое можно открывать и закрывать. Через него в ящик поступает такой же воздух, как и в салон.

## КРЮЧОК ДЛЯ СУМКИ



- ☞ Нажмите на крючок снизу, чтобы открыть его.
- ☞ Зацепите за него лямку своей сумки, чтобы она оставалась на месте.

## ПЕПЕЛЬНИЦА С ПОДСВЕТКОЙ



- ☞ Чтобы открыть пепельницу, потяните за ее лоток.
- ☞ Для опорожнения пепельницы откройте крышку, затем нажмите на язычок фиксатора и извлеките ее.

## РОЗЕТКА 12 В



- ☞ Чтобы подключить к прикуривателю электрический прибор, работающий от напряжения 12 В (мощностью не более 120 Вт), откройте заглушку прикуривателя и вставьте в него соответствующий штекер прибора.

## WIP PLUG - РАЗЪЕМ USB



Интерфейс для подключения устройств с разъемом USB расположен в переднем подлокотнике.

К нему можно подключить, например, плеер iPod® 5-го и следующих поколений или флеш-карту USB.

Через него на автомагнитоле передаются аудиофайлы в форматах mp3, ogg, wma, wav и др., которые воспроизводятся через громкоговорители бортовой аудиосистемы.

Работой устройства можно управлять либо с подрулевого блока управления, либо с лицевой панели автомагнитолы с просмотром файлов на экране многофункционального дисплея.

Во время использования внешнего устройства, осуществляется его автоматическая зарядка.

Подробности об этой системе см. в рубрике "Аудиосистема и система телематики".

## ПЕРЕДНИЙ ПОДЛОКОТНИК

Предназначен для использования водителем и пассажиром, находящимся на переднем сиденье.

Для большего удобства, крышку лотка подлокотника можно регулировать по высоте и продольному положению.

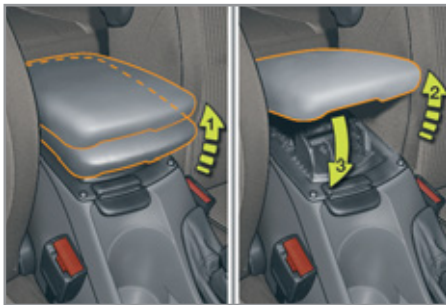

### Регулировка по высоте

- ☞ Установите крышку на нужной высоте (низко, посередине, высоко).
- ☞ Если Вы поднимете ее немного выше крайнего верхнего положения, то при опускании ее нужно будет придержать до самого нижнего положения.

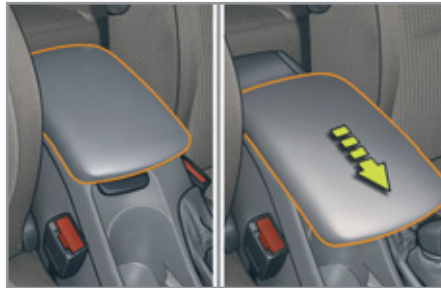

### Регулировка по длине

- ☞ Сдвиньте крышку вперед или назад до упора.

### Лоток

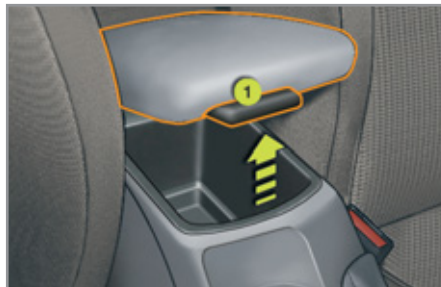

В лотке подлокотника можно разместить до 6 компакт-дисков.

- ☞ Поднимите рычажок 1.
- ☞ Полностью откройте крышку.

## ВЕЩЕВОЙ ЯЩИК

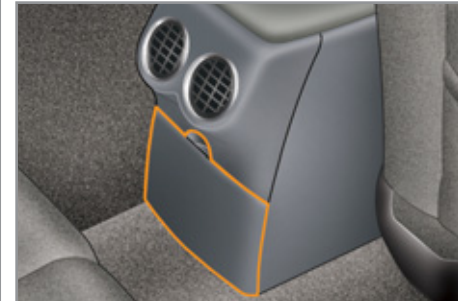

Небольшой лоток расположен в задней части переднего подлокотника для использования задними пассажирами.

- ☞ Чтобы освободить ящик от содержимого, откройте его крышку, нажмите на язычок фиксатора и извлеките его.

## РЕЗИНОВЫЙ КОВРИК

Это дополнительный предмет интерьера, служащий для защиты коврового покрытия пола.

### Укладка коврика

Для первой укладки коврика со стороны водителя используйте только те фиксаторы, которые приложены к нему в комплекте.

Остальные коврики просто укладываются на пол.

### Снятие

Чтобы снять коврик водителя:

- ☞ отведите сиденье в крайнее заднее положение,
- ☞ открепите фиксаторы,
- ☞ снимите коврик.

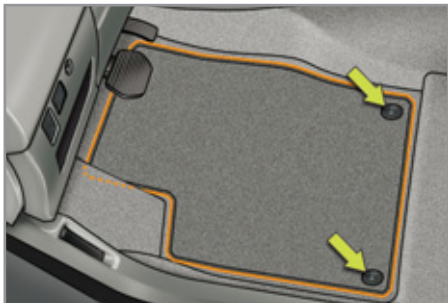

## Повторная укладка

Чтобы уложить коврик водителя:

- ☞ придайте коврику правильное направление,
- ☞ закрепите его, нажав на фиксаторы,
- ☞ убедитесь, что коврик закреплен прочно.

**!** Чтобы ничто не мешало свободному перемещению педалей:

- используйте только ту модель коврика, которая в точности становится на имеющиеся в автомобиле фиксаторы. Эти фиксаторы следует использовать в обязательном порядке,
- никогда не кладите под ноги уложенные один на другой коврики.

Коврик, не сертифицированный компанией "Автомобили PEUGEOT", может стеснять доступ к педалям и мешать работе регулятора / ограничителя скорости.

## ЯЩИК ДЛЯ ВЕЩЕЙ

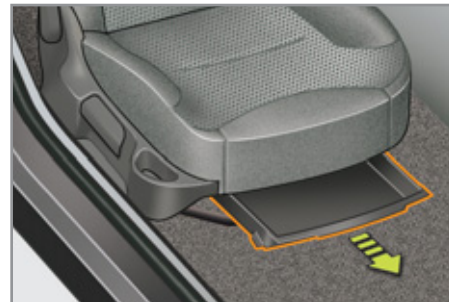

Вещевой ящик расположен под сиденьем переднего пассажира.

### Как открыть ящик

- ☞ Приподнимите ящик за передний край и потяните.

### Как извлечь ящик

- ☞ Выдвиньте ящик до конца.
- ☞ Нажмите на края салазок.
- ☞ Приподнимите его и извлеките полностью.

### Как установить на место

- ☞ Поставьте ящик на салазки.
- ☞ Задвиньте его до конца и нажмите сверху, чтобы зафиксировать.

**!** Не кладите в ящик тяжелые предметы.



## ЗАДНИЙ ПОДЛОКОТНИК

Предназначен для использования пассажирами, находящимися на заднем сиденье.



- ☞ Опустите подлокотник, с ним Вам будет комфортнее.
- ☞ Под его крышкой находится лоток для вещей.

Открыв крышку, в него можно сложить мелкие вещи, поставить две банки с напитком, убрать два карандаша.



## ЛЮК ДЛЯ ПЕРЕВОЗКИ ЛЫЖ

Устройство, позволяющее перевозить длинномерные предметы.



### Как открыть люк

- ☞ Опустите задний подлокотник.
- ☞ Потяните книзу за ручку крышки люка.
- ☞ Опустите крышку.
- ☞ Предметы следует укладывать со стороны багажного отделения.



## СТОЛИК "АВИАПАССАЖИРА"

Такие столики имеются в спинках впереди расположенных сидений, на них можно класть различные предметы и поставить баночку с напитком.

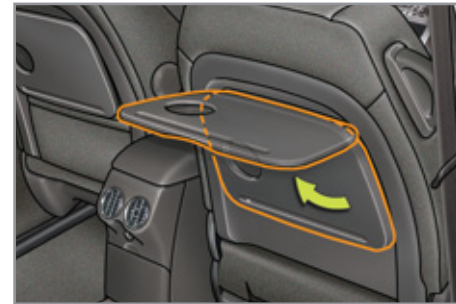

- ☞ Чтобы воспользоваться таким столиком, его нужно поднять в крайнее верхнее положение, в котором он должен стать на фиксатор.
- ☞ Чтобы его убрать, надавите на него, преодолев некоторое сопротивление, и приведите в самое нижнее положение.

**!** Столик "авиапассажира" необходимо убрать, если Вы собираетесь соорудить "стол" из сиденья переднего пассажира.

Не кладите на этот столик тяжелых и твердых предметов. Они могут превратиться в опасный стремительно летящий "снаряд" в случае резкого экстренного торможения или столкновения.

**ОБУСТРОЙСТВО  
БАГАЖНОГО ОТДЕЛЕНИЯ**

1. **Задняя полка**  
(см. подробности на следующей странице)
2. **Крючки**  
(см. подробности на следующей странице)
3. **Багажные кольца**
4. **Багажные лямки**
5. **Закрытый ящик для вещей**
6. **Открытый ящик для вещей**
7. **Отделение для вещей**  
(см. подробности на следующей странице)

## Задняя полка



Чтобы снять полку:

- ☞ отцепите оба шнура,
- ☞ приподнимите полку и снимите ее.

Полку можно убрать:

- либо поставив на ребро за передними сиденьями,
- либо уложив плашмя на пол багажника.

## Крючки

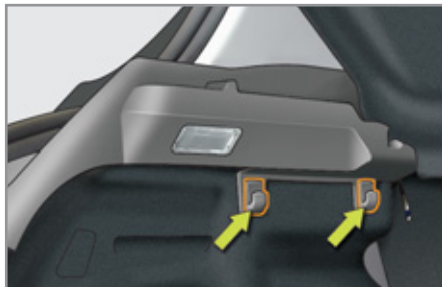

Крючки служат для перевозки пакетов с продуктами.



**i** Доступ к ящику для вещей

Дополнительный крючок расположен под полкой - к нему можно подвесить на шпегате панель полика багажного отсека, чтобы достать запасное колесо или комплект для временного устранения прокола в шине.

## Отделение для вещей



☞ Для доступа к этому отделению, приподнимите коврик багажного отсека.

В нем предусмотрены места для хранения комплекта запасных ламп, медицинской аптечки скорой помощи, двух знаков аварийной остановки...

Также имеются инструменты, комплект для временного устранения прокола шин...

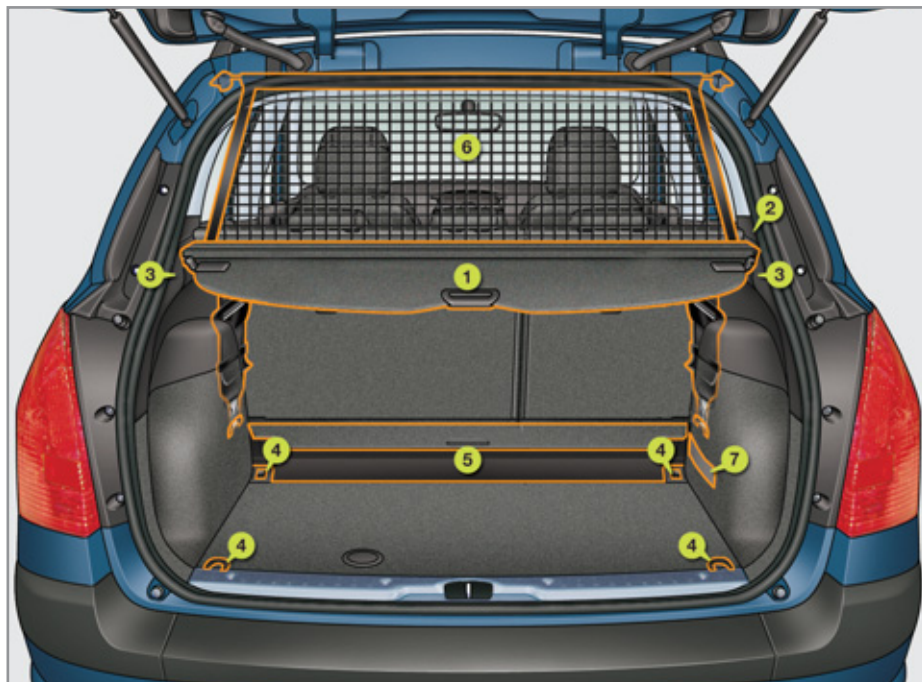

### ОБУСТРОЙСТВО БАГАЖНОГО ОТДЕЛЕНИЯ

1. Полка багажного отсека  
(см. подробности на следующей странице)
2. Розетка 12 В  
(см. подробности на следующей странице)
3. Крючки  
(см. подробности на следующей странице)
4. Багажные кольца
5. Отделение для вещей
6. Сетка-перегородка для перевозки высоких предметов  
(см. подробности на следующей странице)
7. Лямка для закрепления

## Полка багажного отсека

Полка состоит из четырех секций, три из которых складываются.

Ее можно убрать:

- либо сложив за задними сиденьями (1),
- либо сложив и убрав в отведенное под задними сиденьями место (2).

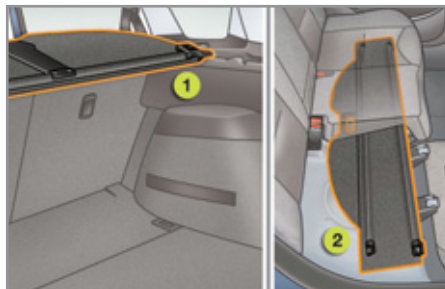

Чтобы сложить ее со стороны багажника:

- ☞ снимите полку с боковых кронштейнов,
- ☞ возьмитесь за ручку **A**,
- ☞ сложите ее "гармошкой", подвинув до задних сидений.



Чтобы развернуть ее со стороны багажника:

- ☞ возьмитесь за ручку **A**,
- ☞ разверните ее до самых стоек багажного отсека,
- ☞ закрепите полку на боковых кронштейнах.



## Крючки

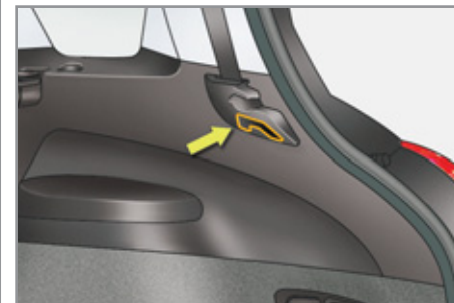

Крючки служат для перевозки пакетов с продуками.

### Максимальная нагрузка

7,5 кг, если полка установлена вместе с сетчатой перегородкой для высокого багажа во 2-м ряду.

### Сетка-перегородка для высокого багажа

Сетка крепится к специальным верхним и нижним фиксаторам, позволяя загружать все пространство багажного отсека от пола до потолка:

- за сиденьями второго ряда,
- за сиденьями первого ряда при сложенных сиденьях второго.

**i** При натягивании сетки необходимо убедиться в том, что пряжки лямок находятся на виду со стороны багажного отсека: так Вы сможете воспользоваться ими, чтобы ослабить или натянуть их.

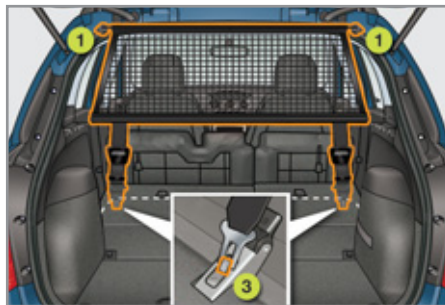
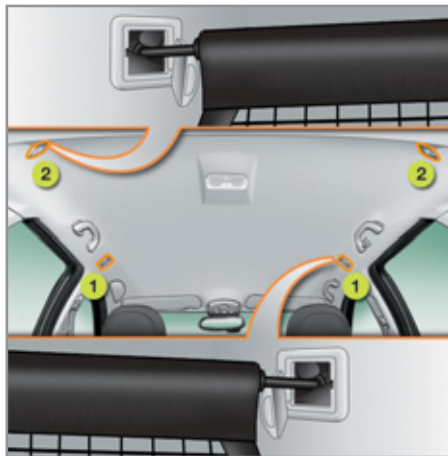

Для ее установки в первом ряду:

- ☞ откройте заглушки верхних креплений **1**,
- ☞ разверните сетку для перевозки высокого багажа,
- ☞ установите поочередно на верхние фиксаторы **1** концы металлического стержня, к которому прикреплена сетка,
- ☞ ослабьте лямки до конца,
- ☞ прицепите карабины лямок к соответствующему стержню **3**, расположенному под задними сиденьями,
- ☞ сложите задние сиденья,
- ☞ натяните лямки,
- ☞ убедитесь, что сетка нормально закреплена и правильно натянута.

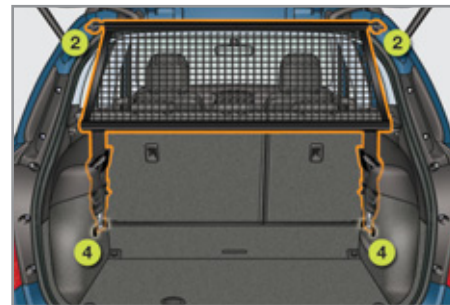

Для ее установки во втором ряду:

- ☞ сложите или уберите полку багажного отсека,
- ☞ откройте заглушки верхних креплений **2**,
- ☞ разверните сетку для перевозки высокого багажа,
- ☞ установите поочередно на верхние фиксаторы **2** концы металлического стержня, к которому прикреплена сетка,
- ☞ прицепите карабины лямок сетки к соответствующим им кольцам **4**, расположенным на кронштейнах петель задних сидений,
- ☞ натяните лямки,
- ☞ убедитесь, что сетка нормально закреплена и правильно натянута.

**i** Сетку можно убрать в расположенную в полу нишу для вещей.



## ОБУСТРОЙСТВО БАГАЖНОГО ОТДЕЛЕНИЯ

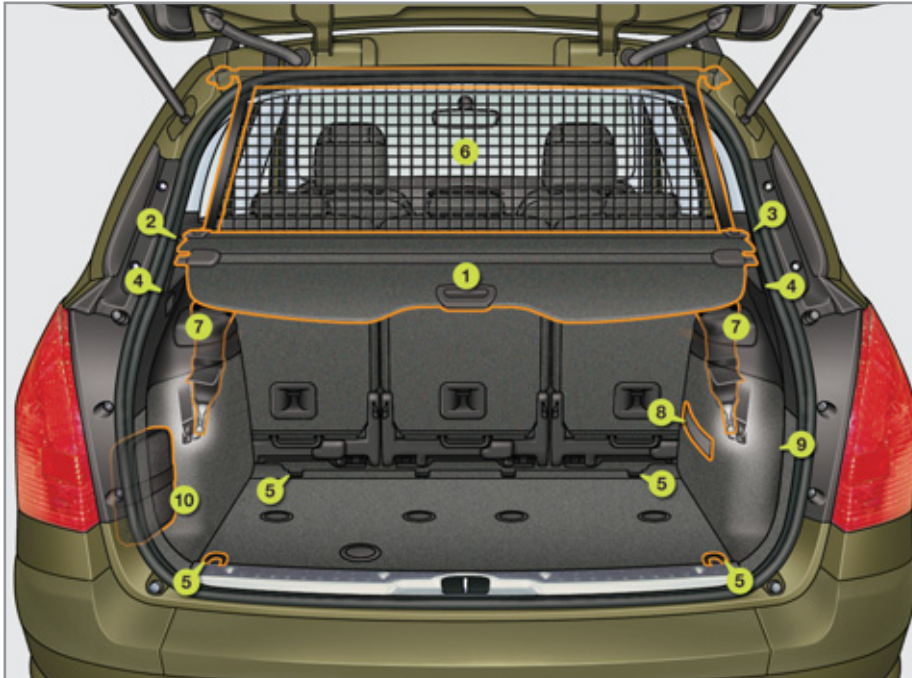

1. **Багажная шторка**  
(см. подробности на следующей странице)
2. **Вещевой ящик**
3. **Розетка 12 В**  
(см. подробности на следующей странице)
4. **Крючки**  
(см. подробности на следующей странице)
5. **Багажные кольца**
6. **Сетка-перегородка для перевозки высоких предметов**  
(см. подробности на следующей странице)
7. **Задний подлокотник с подстаканниками**
8. **Лямка для закрепления**
9. **Место для переносной лампы или для аудиосуилителя Hi-Fi**  
(см. подробности на следующей странице)
10. **Комплект принадлежностей для временного устранения прокола в шине**

### Багажная шторка

Чтобы убрать ее:

- ☞ снимите направляющие с расположенных на стойках салазок,
- ☞ сверните шторку в рулон,
- ☞ потяните и удерживайте фиксатор катушки, чтобы снять ее,
- ☞ снимите катушку с кронштейна сначала с одной стороны, а затем - с другой.

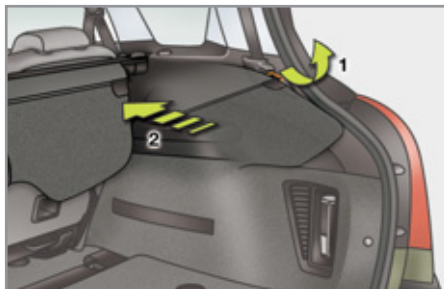

Чтобы установить ее:

- ☞ установите один конец катушки на кронштейн,
- ☞ установите другой конец на кронштейн, при этом катушка автоматически зафиксирована,
- ☞ разверните шторку до самых стоек багажного отделения,
- ☞ установите направляющие на расположенные на стойках салазки.

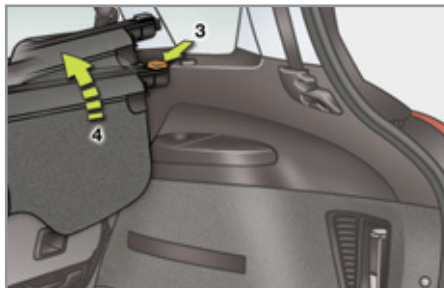

Снятую шторку укладывают возле порога багажного отделения катушкой вверх, свисающей частью внутрь багажника.



### Сетка-перегородка для высокого багажа

Сетка крепится к специальным верхним и нижним фиксаторам, позволяя загружать все пространство багажного отсека от пола до потолка за сиденьями второго ряда.



**!** При натягивании сетки необходимо убедиться в том, что пряжки лямок находятся на виду со стороны багажного отсека: так Вы сможете воспользоваться ими, чтобы ослабить или натянуть их.



Для ее установки во втором ряду (при сложенных или убранных дополнительных сиденьях):

- ☞ сверните или уберите шторку багажного отсека,
- ☞ откройте заглушки верхних креплений 1,
- ☞ разверните сетку для перевозки высокого багажа,
- ☞ установите поочередно на верхние фиксаторы 1 концы металлического стержня, к которому прикреплена сетка,
- ☞ прицепите карабины лямок сетки к соответствующим им кольцам 2, расположенным на нижнем кронштейне заднего бокового ремня безопасности,
- ☞ натяните ляжки,
- ☞ убедитесь, что сетка нормально закреплена и правильно натянута.

### Электрическая розетка 12 В

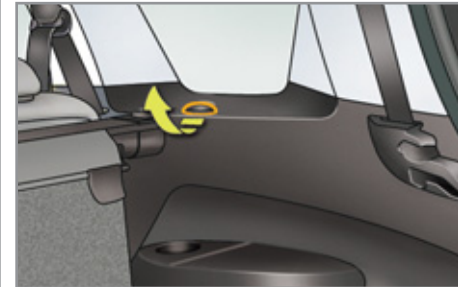

- ☞ Для подключения электроприбора, рассчитанного на напряжение 12 В (мощностью не более 120 Вт), снимите заглушку и вставьте в розетку соответствующий адаптер.
- ☞ Поверните ключ в положение "Зажигание".

### Крючки

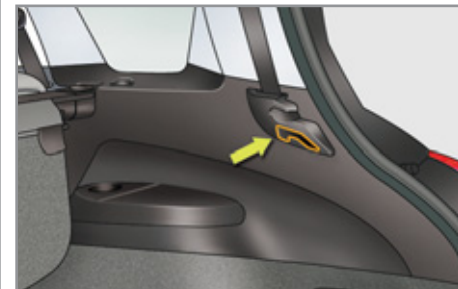

Крючки служат для перевозки пакетов с продуктами.

### Переносной фонарь

Расположенный на стенке багажного отсека фонарь служит для освещения багажного отделения и его же можно использовать в качестве переносной лампы.

О пользовании фонарем читайте в гл. "Обзорность", раздел "Освещение багажного отделения".



### Работа фонаря

Фонарь работает на никель-металлгидридных аккумуляторах NiMH.

Продолжительность автономной работы фонаря в режиме переносной лампы составляет около 45 минут, а заряжается он во время езды.

**!** При замене аккумуляторов в фонаре строго соблюдайте полярность.

Никогда не заменяйте аккумуляторы батарейками.

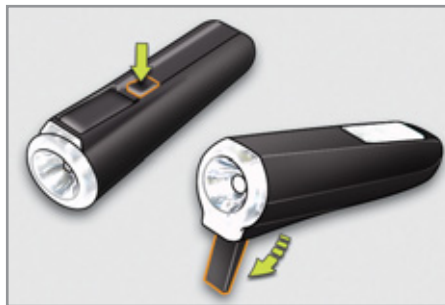

### Пользование фонарем

- ☞ Снимите его с кронштейна движением вверх.
- ☞ Выключатель расположен на тыльной стороне фонаря.
- ☞ На тыльной стороне имеется складная подставка, развернув которую фонарь можно поставить или приподнять - например, при замене колеса.

### Установка фонаря на место

- ☞ Уберите фонарь на место, вставив его нижнюю часть в кронштейн.

При этом он погаснет автоматически, если вы не погасили его сами.

**i** Если фонарь станет с перекосом, его аккумуляторы не будут заряжаться и он не будет загораться при открывании багажника.

### Боковые шторы

Установленные на окнах второго ряда шторы предназначены для защиты находящихся на задних сиденьях малолетних детей от солнца.



- ☞ Закрывать штору следует, потянув за расположенный по центру язычок.
- ☞ Положение шторы фиксируется застежками, цепляющимися за соответствующие крючки.

## ОБЩАЯ ИНФОРМАЦИЯ О ДЕТСКИХ КРЕСЛАХ

При разработке автомобиля специалисты PEUGEOT уделили много внимания проблеме безопасной перевозки детей, но безопасность Ваших детей также зависит и от Вас.

Для надлежащего обеспечения безопасности детей соблюдайте следующие рекомендации:

- в соответствии с европейским законодательством, все дети моложе 12 лет, либо ростом менее 1 м 50 см должны перевозиться в специальных детских креслах, прошедших сертификацию на соответствие нормам безопасности, учитывающих их весовые показатели и устанавливаемых на сиденьях, оборудованных ремнями безопасности или креплениями ISOFIX\*,
- по статистике, для безопасной перевозки детей лучше использовать задние сиденья автомобиля,
- детей весом менее 9 кг перевозите только в положении "спинкой вперед" как на переднем сиденье, так и на заднем.

**И** Специалисты компании PEUGEOT рекомендуют размещать детей на задних сиденьях автомобиля:

- "спинкой вперед" до достижения ими 2-летнего возраста,
- "лицом вперед" после достижения ими 2-летнего возраста.

## УСТАНОВКА ДЕТСКОГО КРЕСЛА НА ПЕРЕДНЕМ СИДЕНЬЕ

### "Спинкой вперед"

При установке детского кресла для перевозки ребенка "спинкой вперед" на сиденье переднего пассажира следует обязательно отключать. Иначе **надувшаяся подушка безопасности может привести к тяжелому травмированию или гибели ребенка.**



### "Лицом вперед"

При установке детского кресла для перевозки ребенка "лицом вперед" на сиденье переднего пассажира, это сиденье следует сдвинуть в среднее положение продольной регулировки, его спинку поставить прямо и оставить включенной подушку безопасности переднего пассажира.



Среднее положение продольной регулировки

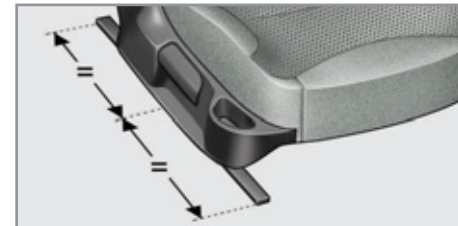

\* В каждой стране перевозка детей в автомобиле регламентируется действующим в ней собственным законодательством. Читайте правила, принятые в Вашей стране.

## 7 БЕЗОПАСНАЯ ПЕРЕВОЗКА ДЕТЕЙ



Отключение подушки безопасности пассажира ("OFF")

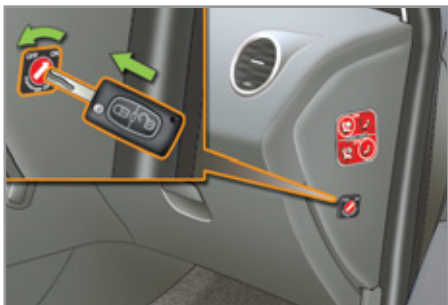

Читайте указания на этикетке, наклеенной с обеих сторон на противосолнечный козырек пассажира.

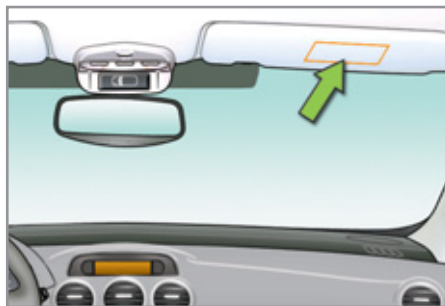

**!** Чтобы обеспечить безопасность своего ребенка, обязательно отключайте подушку безопасности переднего пассажира при установке на его сиденье детского кресла "спинкой вперед".

В противном случае, надувшаяся подушка безопасности может травмировать или повлечь гибель ребенка.

## ДЕТСКИЕ СИДЕНЬЯ, РЕКОМЕНДОВАННЫЕ PEUGEOT

Компания "Автомобили PEUGEOT" предлагает широкий выбор детских кресел из своего каталога, закрепляемых **трехточечным ремнем безопасности**.

Группа 0+: от новорожденных до 13 кг



**L1**  
Кресло "RÖMER Baby-Safe Plus"  
Устанавливается "спинкой вперед".

Группы 1, 2 и 3: от 9 до 36 кг



**L2**  
"KIDDY Comfort Pro"  
Обязательно используйте защитную лямку при перевозке детей младенческого возраста (от 9 до 18 кг).

Группы 2 и 3: от 15 до 36 кг



**L3**  
Кресло "RECARO Start".



**L4**  
Кресло "KLIPPAN Optima"  
С возраста 6 лет (около 22 кг) следует использовать только сиденье-бустер.



**L5**  
"RÖMER KIDFIX"  
Может фиксироваться при помощи креплений ISOFIX.  
Ребенок пристегнут ремнем безопасности.

# 7 БЕЗОПАСНАЯ ПЕРЕВОЗКА ДЕТЕЙ



## УСТАНОВКА ДЕТСКИХ КРЕСЕЛ, ЗАКРЕПЛЯЕМЫХ РЕМНЕМ БЕЗОПАСНОСТИ

В соответствии с европейской регламентацией приведенная здесь таблица дает представление о возможности размещения детских кресел, закрепляемых ремнем безопасности и сертифицированных как "универсальные" (а) в зависимости от весовой группы ребенка и места установки в салоне автомобиля.

Место	Весовая группа / примерный возраст			
	Менее 13 кг (группы 0 (b) и 0+) До ≈ 1 года	От 9 до 18 кг (группа 1) От 1 до ≈ 3 лет	От 15 до 25 кг (группа 2) От 3 до ≈ 6 лет	От 22 до 36 кг (группа 3) От 6 до ≈ 10 лет
Сиденье переднего пассажира(с)				
- фиксированное 	<b>U(R1)</b>	<b>U(R1)</b>	<b>U(R1)</b>	<b>U(R1)</b>
- регулируемое по высоте 	<b>U(R2)</b>	<b>U(R2)</b>	<b>U(R2)</b>	<b>U(R2)</b>
Задние боковые сиденья 	<b>U</b>	<b>U*</b>	<b>U*</b>	<b>U*</b>
Заднее среднее сиденье 	<b>U</b>	<b>U*</b>	<b>U*</b>	<b>U*</b>

(а) Универсальное детское кресло: детское кресло, устанавливаемое во всех автомобилях при помощи ремня безопасности.

(b) Группа 0: от рождения до 10 кг. Не допускается устанавливать колыбели и "люльки" на сиденье переднего пассажира.

(с) Перед тем, как разместить ребенка на этом месте, см. правила, действующие в Вашей стране.

**U:** сиденье, адаптированное под установку детского кресла при помощи ремня безопасности и сертифицированного как "универсальное", для перевозки "спинкой вперед" и/или "лицом вперед".

**U(R1):** также **U**, на штатном сиденье в среднем положении продольной регулировки.





**U(R2):** также **U**, на штатном сиденье, поднятом на максимальную высоту и максимально сдвинутом назад.

\* На этом сиденье подголовник следует снять и убрать.



## РАЗМЕЩЕНИЕ ДЕТСКИХ КРЕСЕЛ, ЗАКРЕПЛЯЕМЫХ РЕМНЕМ БЕЗОПАСНОСТИ

В соответствии с европейской регламентацией приведенная здесь таблица дает представление о возможности размещения детских кресел, закрепляемых ремнем безопасности и сертифицированных как "универсальные" (а), в зависимости от весовой группы ребенка и места их установки в автомобиле.

Место		Вес / примерный возраст ребенка			
		Менее 13 кг (группы 0 (b) и 0+) До ≈ 1 года	От 9 до 18 кг (группа 1) От 1 до ≈ 3 лет	От 15 до 25 кг (группа 2) От 3 до ≈ 6 лет	От 22 до 36 кг (группа 3) От 6 до ≈ 10 лет
1-й ряд	Переднее правое кресло (с)				
	- нерегулируемое - регулируемое по высоте 	U(R1) U(R2)	U(R1) U(R2)	U(R1) U(R2)	U(R1) U(R2)
2-й ряд	Боковое Смещенное кресло 	U	U	U	U
	Центральное Боковое 	U	U	U	U
	Боковое Дополнительное 	U	U	U	U
3-й ряд	Боковое Кресло 2-го ряда 	U	U	U	U

(а) Универсальное детское кресло: детское кресло, устанавливаемое во всех автомобилях при помощи ремня безопасности.

(б) Группа 0: от рождения до 10 кг. Не допускается устанавливать колыбели и "люльки" на сиденье переднего пассажира.

(с) Перед тем, как разместить ребенка на этом месте, см. правила, действующие в Вашей стране.

U: сиденье, адаптированное под установку детского кресла при помощи ремня безопасности и сертифицированного как "универсальное", для перевозки "спинкой вперед" и/или "лицом вперед".

U(R1): также U, на штатном сиденье в среднем положении продольной регулировки.

U (R2): также U, на штатном сиденье, поднятом на максимальную высоту и максимально сдвинутом назад.

## ! РЕКОМЕНДАЦИИ ПО ПРАВИЛЬНОЙ УСТАНОВКЕ ДЕТСКОГО КРЕСЛА

Небрежная установка детского кресла в автомобиле снижает надежность защиты ребенка в случае столкновения.

Не забывайте пристегивать ремни безопасности или лямки детского кресла так, чтобы они плотно прилегали к его телу, даже при переездах на короткие расстояния.

Закрепляя детское кресло при помощи ремня безопасности, убедитесь, что ремень плотно прилегает к нему и надежно удерживает его на штатном сиденье автомобиля. Если пассажирское сиденье, на котором Вы сидите, регулируется, передвиньте его, если понадобится, вперед.

Для оптимальной установки детского кресла проверьте, чтобы спинка кресла опиралась на спинку штатного сиденья автомобиля, а подголовник сиденья не мешал креслу занять правильное положение.

Если подголовник приходится снять, примите меры, чтобы он был убран в надежное место или закреплен так, чтобы не превратиться в стремительно летящий "снаряд" в случае резкого торможения.

Не следует перевозить на переднем сиденье детей в возрасте до 10 лет в положении "лицом вперед" за исключением случаев, когда задние сиденья заняты другими детьми или если задние сиденья сняты или сложены.

Отключайте подушку безопасности переднего пассажира сразу при установке на его сиденье детского кресла "спинкой вперед".

Если этого не сделать, надувшаяся в случае аварии подушка может привести к тяжелому травмированию или гибели ребенка.

## Установка кресла с сиденьем-бустером

Верхняя ветвь ремня должна проходить по плечу ребенка, не затрагивая область шеи.

Убедитесь, что нижняя ветвь ремня безопасности расположена на бедрах ребенка. Специалисты PEUGEOT рекомендуют Вам воспользоваться сиденьем-бустером со спинкой, оборудованной пазом, правильно направляющим ленту ремня на уровне плеча.

В целях безопасности, не оставляйте:

- ребенка или детей в автомобиле одних без присмотра,
- ребенка или животное в автомобиле с закрытыми окнами, если он стоит на солнце,
- ключи в автомобиле в доступном для детей месте.

Во избежание случайного открывания детьми задних дверей и окон задних дверей пользуйтесь устройством блокировки дверных замков.

Не следует опускать стекла окон задних дверей более, чем на треть.

Для защиты детей от солнечных лучей установите на задних боковых окнах шторы.

## КРЕПЛЕНИЯ "ISOFIX"

Ваш автомобиль сертифицирован в соответствии с **новыми нормативами** и требованиями, предъявляемыми к системе ISOFIX.

Сиденья, представленные ниже, оборудованы креплениями ISOFIX, отвечающими требованиям этих нормативов:

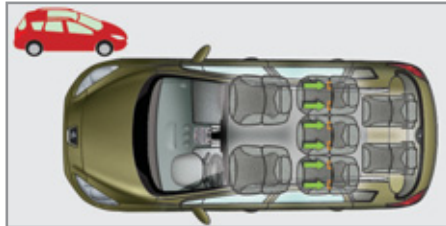
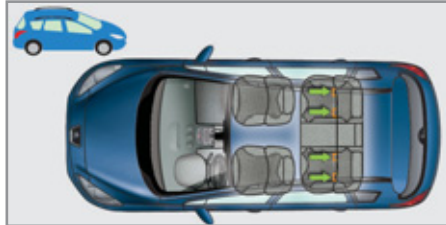
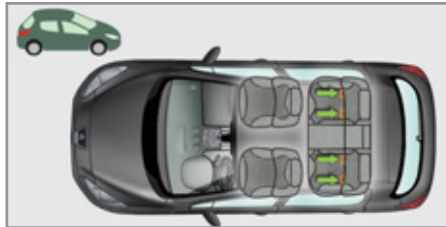

Конструктивно они состоят из трех проушин, имеющихся на каждом сиденье:

- двух проушин **A**, расположенных между спинкой и подушкой штатного сиденья автомобиля и помеченных этикетками,
- расположенной за креслом проушины **B**, называемой "**TOP TETHER**", служащей для закрепления верхней лямки.

**i** Перед тем как установить детское кресло ISOFIX на заднем левом сиденье дивана, отведите центральный ремень безопасности к середине автомобиля так, чтобы не мешать его работе.



Задние сиденья



Задние сиденья

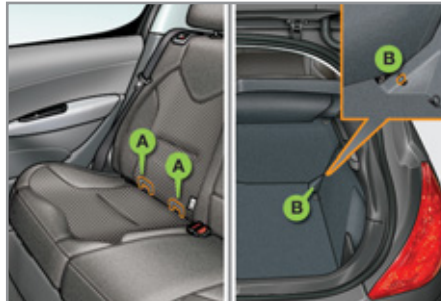

Задние сиденья 2-го ряда

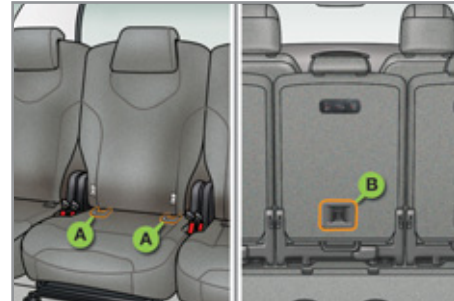

## 7 БЕЗОПАСНАЯ ПЕРЕВОЗКА ДЕТЕЙ

Конструкция замков "ISOFIX" обеспечивает надежную, прочную и быструю установку кресла для перевозки ребенка в Вашем автомобиле.

**Детские кресла "ISOFIX"** оборудованы двумя замками, легко входящими в зацепление с двумя проушинами **A**.

Некоторые из них оборудованы также **верхней ляжкой**, которая крепится к проушине **B**.

Чтобы ее закрепить, приподнимите подголовник и протяните под ним крюк ляжки. Затем зацепите крюк за проушину **B** и натяните верхнюю ляжку.

**!** Небрежная установка детского кресла в автомобиле снижает надежность защиты ребенка в случае столкновения.

**i** О детских креслах "ISOFIX", сертифицированных для установки в Вашем автомобиле, читайте в сводной таблице.

## СЕРТИФИЦИРОВАННЫЕ ДЕТСКИЕ КРЕСЛА ISOFIX, РЕКОМЕНДОВАННЫЕ PEUGEOT ДЛЯ ВАШЕГО АВТОМОБИЛЯ

### FAIR Bimbofix ISOFIX (типоразмер: C или A)

#### Группа 0/1: до 18 кг



Устанавливается "спинкой вперед" или "лицом вперед" при помощи базы ISOFIX, которая крепится к проушинам **A** с подставкой, упирающейся в пол автомобиля.

6 положений наклона корпуса.

Можно установить "лицом вперед", закрепив к штатному сиденью автомобиля при помощи трехточечного ремня безопасности.

### Модель RÖMER Duo Plus ISOFIX (типоразмер B1)

#### Группа 1: от 9 до 18 кг



Устанавливается "лицом вперед".

Крепится к проушинам **A**, так же, как к проушине **B**, называемой TOP TETHER, при помощи верхней ляжки.

Перевозка в 3 положениях: сидячем, полулежащем и положении лежа.

Можно установить "лицом вперед", закрепив к штатному сиденью автомобиля при помощи трехточечного ремня безопасности.

**i** Следуйте инструкциям по установке детских кресел, которые приложил изготовитель.

# 7 БЕЗОПАСНАЯ ПЕРЕВОЗКА ДЕТЕЙ



## СВОДНАЯ ТАБЛИЦА РАЗМЕЩЕНИЯ ДЕТСКИХ КРЕСЕЛ ISOFIX

В соответствии с европейской регламентацией приведенная здесь таблица дает представление о возможности размещения детских кресел ISOFIX на штатных сиденьях автомобиля, оборудованных замками ISOFIX.

Типоразмер универсальных и полууниверсальных детских кресел ISOFIX, обозначаемый буквами от **A** до **G**, указывается на самом кресле рядом с логотипом ISOFIX.

	Вес ребенка / примерный возраст									
	Менее 10 кг (группа 0) До 6 месяцев		Менее 10 кг (группа 0) Менее 13 кг (группа 0+) До 1 года			От 9 до 18 кг (группа 1) От 1 до 3 лет				
Тип кресла ISOFIX	Колыбель*		"спинкой вперед"			"спинкой вперед"		"лицом вперед"		
Типоразмер ISOFIX	F	G	C	D	E	C	D	A	B	B1
Детские кресла ISOFIX универсальные и полууниверсальные для установки на задних боковых сиденьях	IL-SU**		IL-SU			IL-SU		IUF IL-SU		

**IUF:** сиденье, адаптированное под установку универсального детского кресла "Isfix Universal" для перевозки "лицом вперед", оборудованное верхней лямкой.

**IL-SU:** сиденье, адаптированное под установку полууниверсального детского кресла "Isfix Semi-Universal":

- для перевозки ребенка в положении "лицом вперед" с опорной стойкой или "спинкой вперед" с верхней лямкой,
- "лицом вперед" с опорной стойкой,
- в колыбели с верхней лямкой или с опорной стойкой.

Крепление кресла при помощи верхней лямки описано в параграфе "Крепления ISOFIX".

\* Не допускается устанавливать колыбели и "люльки" на сиденье переднего пассажира.

\*\* Колыбель ISOFIX, закрепленная на нижних креплениях сиденья ISOFIX, полностью занимает заднее сиденье.



## СВОДНАЯ ТАБЛИЦА РАЗМЕЩЕНИЯ ДЕТСКИХ КРЕСЕЛ ISOFIX

В соответствии с европейской регламентацией приведенная здесь таблица дает представление о возможности размещения детских кресел ISOFIX на штатных сиденьях автомобиля, оборудованных замками ISOFIX.

Типоразмер универсальных и полууниверсальных детских кресел ISOFIX, обозначаемый буквами от **A** до **G**, указывается на самом кресле рядом с логотипом ISOFIX.

		Вес ребенка / примерный возраст									
		Менее 10 кг (группа 0) До 6 месяцев		Менее 10 кг (группа 0) Менее 13 кг (группа 0+) До 1 года			От 9 до 18 кг (группа 1) От 1 до 3 лет				
Тип кресла ISOFIX		Колыбель*		"спинкой вперед"			"спинкой вперед"		"лицом вперед"		
Типоразмер ISOFIX		F	G	C	D	E	C	D	A	B	B1
Задние сиденья ISOFIX; сиденье 2го ряда	Боковые	IL-SU		IL-SU			IL-SU		IUF IL-SU		
	Среднее	X		IL-SU			IL-SU		IUF IL-SU		
	Боковые переставленные	X		IL-SU			IL-SU		IUF IL-SU		
Задние сиденья ISOFIX; сиденье 2го ряда смещено в 3й ряд	Боковые	X		X			X		IUF IL-SU		

**IUF:** сиденье, адаптированное под установку универсального детского кресла "Isofix Universal" для перевозки "лицом вперед", оборудованное верхней лямкой.

**IL-SU:** сиденье, адаптированное под установку полууниверсального детского кресла "Isofix Semi-Universal":

- для перевозки "спинкой вперед" с верхней лямкой или с опорной стойкой,
- "лицом вперед" с опорной стойкой,
- в колыбели с верхней лямкой или с опорной стойкой.

Крепление кресла при помощи верхней лямки описано в параграфе "Крепления ISOFIX".

**X:** сиденье, не адаптированное для установки детского кресла ISOFIX с указанным типоразмером.

\* Не допускается устанавливать колыбели и "люльки" на сиденье переднего пассажира.

# 7 БЕЗОПАСНАЯ ПЕРЕВОЗКА ДЕТЕЙ

## МЕХАНИЧЕСКАЯ СИСТЕМА БЕЗОПАСНОСТИ ДЕТЕЙ

Система механической блокировки замков для предотвращения случайного отпирания задних дверей из салона.

Выключатели блокировки расположены на торцах задних дверей.

### Включение блокировки



☞ Поверните замок красного цвета до упора ключом зажигания:

- в левую сторону для блокировки задней левой двери,
- в правую сторону для блокировки задней правой двери.

### Выключение блокировки

☞ Поверните замок красного цвета до упора ключом зажигания:

- в правую сторону для разблокирования задней левой двери,
- в левую сторону для разблокирования правой двери.

## "ДЕТСКАЯ" БЛОКИРОВКА ЗАМКОВ С ЭЛЕКТРОПРИВОДОМ

Система дистанционной блокировки замков и стеклоподъемников с электроприводом для предотвращения случайного отпирания задних дверей и открывания окон из салона. Выключатель блокировки расположен на двери водителя вместе с панелью выключателей стеклоподъемников с электроприводом.

### Включение



☞ Нажмите на кнопку.

При этом контрольная лампа кнопки загорится, а на многофункциональном дисплее появится сообщение.

Она будет гореть до тех пор, пока "детская блокировка" будет оставаться включенной.

### Отключение

☞ Нажмите еще раз на кнопку.

При этом контрольная лампа кнопки погаснет в сопровождении сообщения на многофункциональном дисплее.

Она не будет гореть до тех пор, пока "детская блокировка" будет оставаться отключенной.

**!** Данная система работает независимо от системы центрального замка и никогда не заменяет его.

Проверяйте исправность "детской" блокировки замков всякий раз, как включаете зажигание.

Выходя из автомобиля, никогда не оставляйте ключ в замке зажигания, даже если отлучаетесь ненадолго.

При сильном ударе в ДТП электронная блокировка замков автоматически отключается, чтобы не препятствовать покиданию автомобиля пассажирами задних сидений.

## УКАЗАТЕЛИ ПОВОРОТОВ



- ☞ Левый: нажмите на переключатель книзу, преодолев точку сопротивления.
- ☞ Правый: поднимите переключатель вверх, преодолев точку сопротивления.

**I** Если указатель поворота остается невыключенным более 20 секунд, громкость зуммера будет нарастать с увеличением скорости движения автомобиля выше 60 км/ч.

## АВАРИЙНАЯ СВЕТОВАЯ СИГНАЛИЗАЦИЯ

Система визуального оповещения путем одновременного включения всех фонарей указателей поворотов, служащая для предупреждения других участников дорожного движения об аварии, движении на буксире или дорожно-транспортном происшествии.



- ☞ Нажмите на этот выключатель, при этом все фонари указателей поворотов начнут мигать.

Аварийная световая сигнализация может работать и при выключенном зажигании.

## Автоматическое включение аварийной световой сигнализации

В случае экстренного торможения и в зависимости от скорости замедления, автоматически загораются фонари аварийной сигнализации.

При первом же нажатии на педаль акселератора они гаснут.

- ☞ При необходимости их можно погасить, нажав на кнопку.

На автомобилях с бензиновым двигателем 1,6 л THP 200 л.с. отключение систем ESP/ASR влечет за собой отключение функции автоматического включения фонарей аварийной сигнализации; см. раздел "Системы управления динамикой автомобиля в поворотах - § Отключение системы".

## ЗВУКОВОЙ СИГНАЛ

Звуковой сигнал используется для предупреждения других участников дорожного движения о возникшей опасности.

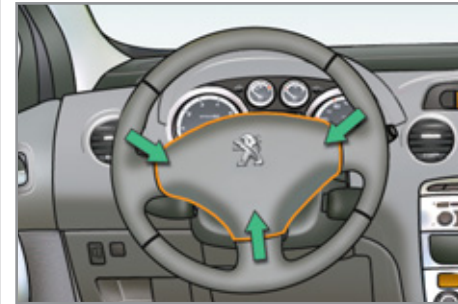

- ☞ Нажмите на одну из спиц ступицы рулевого колеса.

**I** Звуковым сигналом допускается пользоваться только в следующих ситуациях (при этом он не должен быть слишком продолжительным):

- для предотвращения угрозы ДТП,
- для предупреждения об обгоне велосипедиста или пешехода,
- при подъезде к непрозрачиваемому участку дороги.

## БОРТОВАЯ СИСТЕМА КОНТРОЛЯ ДАВЛЕНИЯ ВОЗДУХА В ШИНАХ

Система предназначена для постоянного автоматического контроля давления воздуха в шинах на находящемся в движении автомобиле.



Во время движения специальные вмонтированные в вентили датчики включают соответствующий сигнализатор при падении давления ниже нормы (на скорости выше 20 км/ч).

**i** Система контроля давления воздуха в шинах является вспомогательной и не освобождает водителя от необходимости оставаться бдительным и ответственно относиться к автомобилю.

### Сигнализатор спущенного колеса



Этот сигнализатор загорается на панели приборов и/или на дисплее появляется сообщение уточняющее, какое колесо неисправно и звучит зуммер.

☞ Срочно проверьте давление воздуха в шинах.

Контроль давления следует осуществлять на холодных шинах.

### Сигнализатор прокола шины



Сигнализатор **STOP** и/или этот сигнализатор загораются на панели приборов в сопровождении зуммера и сообщения на дисплее, уточняющего, какое колесо неисправно.

- ☞ Немедленно остановитесь, стараясь избежать резких поворотов руля и экстренных торможений.
- ☞ Отремонтируйте или замените поврежденное колесо и, при первой же возможности, проверьте давление во всех шинах.

### Сигнализатор отсутствующего датчика давления



Этот сигнализатор загорается на панели приборов и/или на дисплее появляется в сопровождении зуммера сообщение, уточняющее, какие колеса система не обнаружила или сообщающее о неисправном состоянии системы.

Обратитесь в сервисную сеть PEUGEOT или в специализированный техцентр, чтобы заменить вышедшие из строя датчики.



Данный сигнализатор загорается также в случае, когда колесо действительно снято с автомобиля, например, для ремонта, или на автомобиль установлены одно или несколько колес, не оборудованных датчиками давления воздуха.

Если в комплектации Вашего автомобиля имеется запасное колесо, оно датчиком давления не оснащается.



Все виды ремонта, а также замена шин на колесах, оборудованных датчиками контроля давления, должны осуществляться только в сервисной сети PEUGEOT или в специализированном техцентре.

Если автомобиль не обнаруживает установленное на него колесо (например, при замене шин на зимние), Вам необходимо провести инициализацию системы в сервисной сети PEUGEOT или в специализированном техцентре.



Система не освобождает от необходимости регулярно проверять давление воздуха в шинах (см. раздел "Идентификационные данные") с тем, чтобы убедиться, что поведение автомобиля на дороге остается оптимальным и избежать преждевременного износа шин, особенно в жестких условиях эксплуатации (при тяжелой загрузке, движении с очень высокой скоростью и т.д.).

Давление воздуха следует проверять на холодных шинах не реже одного раза в месяц. Не забывайте контролировать давление и в запасном колесе.

В работе системы могут происходить мимолетные сбои, вызванные источниками радиоволн с аналогичными частотными параметрами.

## ВЫЗОВ ТЕХНИЧЕСКОЙ ИЛИ НЕОТЛОЖНОЙ ПОМОЩИ



Пользуясь данной системой, Вы можете вызвать неотложную помощь, обратившись в службу технического содействия или в специальное подразделение PEUGEOT.

Подробную информацию об этой функции см. в гл. "Аудиосистема и система телематики".

## СИСТЕМЫ ОПТИМИЗАЦИИ ТОРМОЖЕНИЯ

Совокупность дополнительных систем, призванных обеспечивать безопасное торможение с максимальным эффектом в экстренных ситуациях:

- антиблокировочная тормозная система (ABS),
- электронный регулятор тормозных сил (REF),
- система помощи при экстренном торможении (AFU).

### Антиблокировочная система и электронный регулятор тормозных сил

Совместная работа обеих систем улучшает устойчивость и управляемость автомобиля во время торможения, в частности, на дорогах с поврежденным или скользким покрытием.

#### Активирование

Антиблокировочная система включается в работу автоматически, как только появляется риск блокировки тормозящих колес.

Нормальная работа системы ABS может проявляться в легкой вибрации тормозной педали в процессе торможения автомобиля.

**!** В случае экстренного торможения нажмите с силой на тормозную педаль и удерживайте нажатие, ни на мгновение не ослабляя усилия.

#### Контроль исправности

**(ABS)** Загорание этой лампы одновременно со звучащим зуммером и появлением сообщения на дисплее свидетельствуют о неисправности антиблокировочной системы, способной нарушить курсовую устойчивость автомобиля при торможении.



Загорание этой лампы одновременно с сигнализаторами **STOP** и **ABS**, сопровождаемое звучанием зуммера и сообщением на многофункциональном дисплее, свидетельствует о неисправности электронного регулятора тормозных сил, способной нарушить курсовую устойчивость автомобиля при торможении.

**Срочно остановите автомобиль, приняв при этом необходимые меры предосторожности.**

В обоих случаях Вам следует обратиться в сервисную сеть PEUGEOT или в специализированный техцентр.

**i** При замене колес допускается устанавливать только те колесные диски и шины, которые получили одобрение у изготовителя автомобиля.

### Система экстренного торможения

В случае экстренного торможения эта система позволяет быстрее развить оптимальное давление в тормозной системе, способствуя сокращению тормозного пути.

#### Активирование

Система автоматически реагирует на скорость нажатия на педаль.

При этом педаль становится несколько мягче, чем обычно, а эффективность торможения возрастает.

**!** В экстренной ситуации резко и сильно нажмите на педаль и удерживайте ее нажатой, не ослабляя усилия.

## СИСТЕМЫ УПРАВЛЕНИЯ ДИНАМИКОЙ АВТОМОБИЛЯ В ПОВОРОТАХ

### Системы: противобуксовочная (ASR) и динамической стабилизации (ESP)

Противобуксовочная система оптимизирует распределение тягового усилия между колесами, чтобы избежать их пробуксовки путем воздействия на работу тормозных механизмов ведущих колес и работу двигателя.

Система динамической стабилизации воздействует на работу тормозных механизмов отдельных или нескольких колес и на работу двигателя, чтобы вернуть автомобиль к движению по заданной траектории в пределах законов физики.

#### Активирование систем

Системы активируются автоматически при каждом запуске двигателя.

В случае проскальзывания шин или потери траектории движения, системы включаются в работу.



В момент их срабатывания на панели приборов начинает мигать этот сигнализатор.



#### Отключение

В особо тяжелых условиях вождения (тротуар по грязи, застревание в снегу, езда по зыбкому грунту и т.д.) возникает необходимость отключить системы ASR и ESP, чтобы колеса, буксуя, обеспечивали автомобилю сцепление с дорогой.

☞ Нажмите на кнопку **"ESP OFF"**, расположенную в центре панели приборов.



Загорание этого индикатора на панели приборов и контрольной лампы в кнопке выключателя свидетельствуют о том, что системы ASR и ESP отключены.

На автомобилях с бензиновым двигателем 1,6 л THP 200 л.с. при этом отключается функция автоматического включения фонарей аварийной сигнализации.

#### Повторное включение

Эти системы активируются автоматически после каждого выключения зажигания или по достижении скорости движения 50 км/ч (это не относится к автомобилям с бензиновым двигателем 1,6 л THP 200 л.с.).

☞ Еще раз нажмите на кнопку **"ESP OFF"**, чтобы активировать систему принудительно.

На автомобилях с бензиновым двигателем 1,6 л THP 200 л.с. при этом вновь активируются функция автоматического включения фонарей аварийной сигнализации.

#### Если система неисправна



Загорание этого сигнализатора в сопровождении зуммера и сообщения на дисплее свидетельствует о неисправности систем.

Обратитесь в сервисную сеть PEUGEOT или в специализированный техцентр.

**!** Системы ASR/ESP способны обеспечивать дополнительную безопасность при условии соблюдения нормального стиля вождения, и их наличие в комплектации автомобиля не должно побуждать водителя идти на неоправданные риски и разгонять автомобиль до чрезмерных скоростей.

Эти системы работают исправно, если соблюдаются требования производителя, предъявляемые:

- к качеству шин и колесных дисков,
- к компонентам тормозной системы,
- к бортовой электронике,
- к качеству сборочных работ и технического обслуживания в сервисной сети.

Если Ваш автомобиль побывал в столкновении, проверьте системы в сервисной сети PEUGEOT или в специализированном техцентре.

## РЕМНИ БЕЗОПАСНОСТИ

### Ремни безопасности передних сидений

Передние ремни безопасности оборудованы пиротехническими натяжителями и ограничителями усилия натяжения.

Такая система эффективно защищает водителя и переднего пассажира в момент фронтальных и боковых столкновений в ДТП. При достаточно сильном ударе натяжители мгновенно затягивают ремни безопасности и плотно прижимают тела водителя и пассажира к спинкам сидений.

Система пиротехнических натяжителей ремней безопасности работает только при включенном зажигании.

Ограничитель натяжения уменьшает давление ремня на тело, оптимизируя защиту.

### Пристегивание ремня



- ☞ Потяните за лямку и вставьте скобу в паз замка.
- ☞ Потяните за лямку чтобы убедиться, что ремень пристегнулся.

### Отстегивание ремня

- ☞ Нажмите на красную клавишу замка.
- ☞ Придерживайте ремень при его сматывании.

### Регулировка ремня по высоте



- ☞ Чтобы опустить верхнюю точку крепления ремня, сожмите фиксатор **A** и передвиньте его вниз.
- ☞ Чтобы поднять точку крепления, переместите фиксатор **A** вверх.

## Сигнализатор непристегнутого ремня безопасности



При включении зажигания на панели приборов или на панели контрольных ламп загорится этот сигнализатор, если водитель и/или находящийся на переднем сиденье пассажир не пристегнул свой ремень безопасности.

По достижении скорости выше 20 км/ч сигнализатор начнет мигать в сопровождении зуммера, звучащего с нарастающей громкостью в течение 2 минут. По истечении двух минут сигнализатор продолжит гореть до тех пор, пока водитель и/или пассажир не пристегнется.

## Панель контрольных ламп ремней безопасности

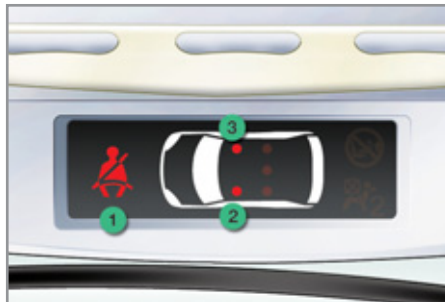

1. Непристегнуты / отстегнуты передние ремни.
2. Непристегнут / отстегнут ремень водителя.
3. Непристегнут / отстегнут или отстегнут-ся ремень переднего пассажира\*.

На панели сигнализаторов ремня и фронтальной подушки безопасности пассажира в соответствующем сигнализаторе 2 или 3 загорится красная лампа, если ремень окажется непристегнутым.



## Ремни безопасности задних сидений



Все задние сиденья оборудованы трехточечными ремнями безопасности с пиронатяжителями, а боковые - ограничителями усилия натяжения.

## Пристегивание ремня

- ☞ Потяните за лямку и вставьте скобу в паз замка.
- ☞ Потяните за лямку чтобы убедиться, что ремень пристегнулся.

## Отстегивание ремня

- ☞ Нажмите на красную клавишу замка.
- ☞ Придерживайте ремень при его сматывании.
- ☞ Переместите пряжки боковых ремней вдоль спинки вверх, чтобы защелки ремней не стучали о боковую обивку.

\* В зависимости от комплектации и/или страны назначения автомобиля.



### Ремень безопасности 2го ряда задних сидений

Все задние сиденья оборудованы отдельным трехточечным ремнем безопасности с ограничителем усилия натяжения, а боковые сиденья - пиронатяжителями.

#### Пристегивание ремня

- ☞ Потяните за лямку и вставьте скобу в паз замка.
- ☞ Потяните за лямку чтобы убедиться, что ремень пристегнулся.

#### Отстегивание ремня

- ☞ Нажмите на красную клавишу замка.
- ☞ Придерживайте ремень при его сматывании.
- ☞ Переместите пряжки боковых ремней вдоль спинки вверх, чтобы защелки ремней не стучали о боковую обивку.

### Сигнализатор непристегнутого ремня безопасности



На панели приборов или на панели контрольных ламп загорится этот сигнализатор, если один или несколько пассажиров заднего сиденья отстегнут свой ремень безопасности.

По достижении скорости выше 20 км/ч сигнализатор начнет мигать в сопровождении зуммера, звучащего с нарастающей громкостью в течение 2 минут. По истечении двух минут сигнализатор продолжит гореть до тех пор, пока пассажир или пассажиры не пристегнутся.

### Панель контрольных ламп ремней

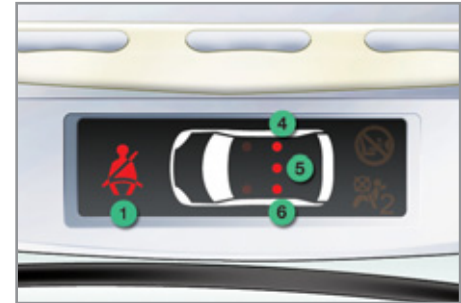

1. Контрольная лампа отстегнутых задних ремней.
4. Контрольная лампа заднего правого ремня.
5. Контрольная лампа заднего среднего ремня.
6. Контрольная лампа заднего левого ремня.

При включении зажигания и запущенном двигателе, либо при движении со скоростью около 20 км/ч, загорятся соответствующие красные контрольные лампы **4**, **5** и **6** примерно на 30 секунд, если ремень безопасности не пристегнут.

На автомобиле, движущемся со скоростью выше 20 км/ч загорятся соответствующие красные сигнализаторы **4**, **5** или **6** в сопровождении зуммера и сообщения на multifunctionальном дисплее, если находящийся на заднем сиденье пассажир отстегнет свой ремень.



## Ремень безопасности на среднем сиденье 2<sup>го</sup> ряда

Ремень безопасности среднего сиденья 2<sup>го</sup> ряда расположен сзади под потолком с левой стороны.

### Пристегивание

- ☞ Потяните за ленту ремня и вставьте скобу **A** в замок слева.
- ☞ Вставьте скобу **B** в замок справа.
- ☞ Проверьте надежность пристегивания обоих ремней, потянув за каждый из них.



### Отстегивание и убирание

- ☞ Нажмите на красную клавишу замка **B**, а затем - замка **A**.
- ☞ Придерживайте ленту ремня при ее сматывании и закрепите скобу **B**, а затем - скобу **A** на магнитном фиксаторе под потолком.

**i** В случае перестановки обоих боковых сидений 2<sup>го</sup> ряда следует пристегиваться теми же задними боковыми ремнями безопасности.



## Ремни безопасности на сиденьях 3<sup>го</sup> ряда

Ремни безопасности сидений 3<sup>го</sup> ряда расположены в местах сопряжения соответствующих стоек багажного отсека и потолка.

### Пристегивание

- ☞ Потяните за ленту ремня и вставьте скобу **C** в замок со стороны боковой обивки багажного отсека.
- ☞ Вставьте скобу **D** в замок с противоположной стороны.
- ☞ Проверьте надежность пристегивания обоих ремней, потянув за каждый из них.



### Отстегивание и убирание

- ☞ Нажмите на красную клавишу замка **D**, а затем - замка **C**.
- ☞ Придерживайте ленту ремня при ее сматывании и закрепите скобу **D**, а затем скобу **C** на магнитном фиксаторе на соответствующей стойке багажного отсека.

**i** Сиденья 3<sup>го</sup> ряда (раздельные на SW) не снабжены датчиками отстегнувшихся ремней.

**I** Водитель обязан убедиться, что пассажиры правильно пользуются ремнями безопасности и что все они пристегнулись перед началом поездки.

Независимо от Вашего местонахождения в автомобиле всегда пристегивайтесь ремнем безопасности, даже при поездках на короткие расстояния.

Не путайте запорные скобы и замки ремней, иначе они не выполнят своих защитных функций.

Ремни оборудованы инерционной катушкой с автоматической подгонкой длины лямки по Вашей фигуре. При отстегивании ремня за ненадобностью его лямка автоматически сматывается на катушку.

Пристегиваясь и отстегиваясь, следите за тем, чтобы ремень правильно сматывался на катушку.

Тазовая лямка ремня должна располагаться как можно ниже на бедрах.

Плечевая лямка должна располагаться на плече у основания шеи.

Инерционные катушки оборудованы механизмом автоматической блокировки ремней на случай дорожно-транспортного происшествия, экстренного торможения или опрокидывания автомобиля. Вы можете разблокировать ремень, потянув за лямку и затем отпустив ее, чтобы она сматалась.

Чтобы эффективно выполнять свою защитную функцию, ремень безопасности:

- должен прилегать к телу как можно плотнее,
- не должен подвергаться систематическому вытягиванию для проверки не скручена ли лямка,
- должен использоваться для пристегивания одного человека,
- не должен иметь надрывов или следов износа,
- не должен подвергаться конструктивным изменениям или переделкам, чтобы не нарушить его надежность и прочность.

В соответствии с действующими требованиями безопасности, все работы, касающиеся вашего автомобиля, должны осуществляться компетентными специалистами в специализированном техническом центре, где имеется оборудование марки PEUGEOT.

Ремни безопасности следует периодически проверять в сервисной сети PEUGEOT или в специализированном техцентре, особенно при обнаружении на них признаков повреждения.

Для чистки лямок ремней безопасности пользуйтесь водным раствором мыла или специальным составом для очистки тканевых поверхностей, имеющимся в продаже в сервисной сети PEUGEOT.

После складывания или перемещения сиденья или заднего дивана убедитесь, что ремень безопасности занимает правильное положение и сматан на катушку.

### Перевозка детей

Используйте соответствующее детское кресло, если ребенку менее 12 лет или его рост не превышает 1 м 50 см.

Запрещается пристегивать более одного пассажира одним ремнем безопасности.

Никогда не перевозите ребенка на своих коленях.

### В случае столкновения

**В зависимости от характера и силы столкновения автомобиля** пиротехнический преднатяжитель ремня может сработать до и независимо от срабатывания модуля надувных подушек безопасности. Срабатывание преднатяжителей сопровождается детонационным хлопком с одновременным выделением безвредного дыма воспламенителем пиротехнического патрона, встроеного в систему.

В любом случае на панели приборов загорится сигнализатор неисправности системы подушек безопасности.

После любого дорожно-транспортного происшествия необходимо проверить, а возможно и заменить ремни безопасности в сервисной сети PEUGEOT или в специализированном техцентре.

## ПОДУШКИ БЕЗОПАСНОСТИ

Надувные подушки безопасности предназначены для дополнительной защиты водителя и пассажиров (кроме пассажира, расположенного сзади на среднем сиденье) в случае попадания автомобиля в ДТП. Они дополняют защитное действие ремней безопасности, оборудованных преднатяжителями (не касается пассажира, расположенного сзади на среднем сиденье).

В случае столкновения электронные датчики удара регистрируют и мгновенно анализируют силу фронтальных и боковых ударов в зонах их расположения:

- при резком ударе подушки безопасности мгновенно выбрасываются и надуваются, защищая находящихся в салоне людей (за исключением пассажира, расположенного сзади на среднем сиденье); сразу после удара подушки быстро уменьшаются в объеме, чтобы не закрывать видимость и не препятствовать возможности покинуть автомобиль,
- при менее сильных ударах, при наезде на автомобиль сзади и иногда при его опрокидывании подушки безопасности не срабатывают; в таких случаях для обеспечения оптимальной защиты оказывается достаточно ремней безопасности.

### **!** Подушки безопасности не работают при выключенном зажигании.

Система подушек безопасности срабатывает только единожды. При повторном столкновении (в данном ДТП или в последующем) подушка безопасности больше не работает.

## Зоны расположения датчиков удара

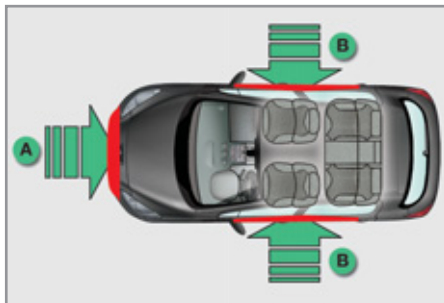

- A. Зона фронтального удара.
- B. Зона бокового удара.

**i** Срабатывание пиротехнической системы подушек безопасности сопровождается негромким хлопком и выделением небольшого количества безвредного газа.

Этот газ не влияет на здоровье, но в некоторых случаях может оказать незначительное раздражающее воздействие на людей с повышенной чувствительностью.

Хлопок сработавшего патрона может на короткое время слегка заложить уши.

## Фронтальные подушки безопасности

Данная система служит для защиты головы и грудной клетки водителя и переднего пассажира и их предохранения от травм в случае сильного фронтального столкновения автомобиля в ДТП.

Подушка безопасности водителя встроена в ступицу рулевого колеса, а переднего пассажира - в панель над перчаточным ящиком.

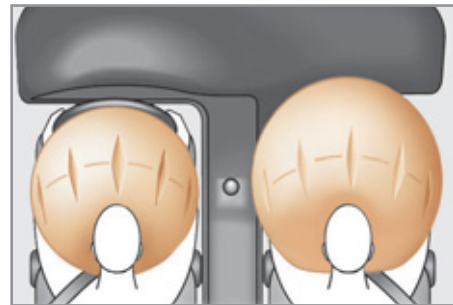

## Активация

Обе подушки срабатывают одновременно, за исключением случаев, когда передняя подушка безопасности пассажира отключена. Срабатывание происходит при резком фронтальном ударе, направленном горизонтально в направлении от передней части автомобиля к задней и приходящемся либо на всю зону A, либо на ее часть.

В момент срабатывания передняя подушка безопасности надувается, располагаясь между грудной клеткой и головой переднего пассажира и рулем, со стороны водителя, и панелью приборов со стороны пассажира, чтобы смягчить удар водителя и переднего пассажира о панель приборов.

**Отключение**

Отключать можно только фронтальную подушку безопасности пассажира:

- ☞ **выключите зажигание** и вставьте ключ в щель выключателя подушки безопасности пассажира,
- ☞ поверните его в положение **"OFF"**,
- ☞ выньте его из этого положения.

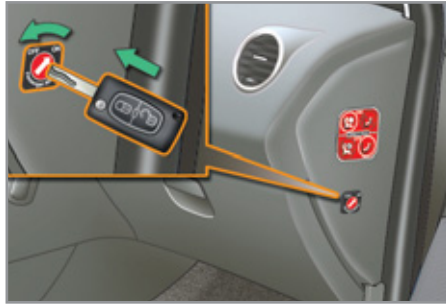

 В зависимости от варианта исполнения автомобиля, при включении зажигания, пока подушка будет оставаться отключенной эта контрольная лампа будет гореть на панели приборов и/или на панели сигнализаторов ремней безопасности и подушки безопасности переднего пассажира.

**!** Для безопасной перевозки ребенка обязательно отключайте подушку безопасности переднего пассажира, если устанавливаете на его место детское кресло "спинкой вперед".

В противном случае, резкий выброс подушки при ее срабатывании может привести к ранению или гибели ребенка.

**Повторная активация**

Убрав с сиденья детское кресло, поверните выключатель в положение **"ON"**, чтобы вновь активировать подушку безопасности и обеспечить защиту переднего пассажира в случае аварии.



При включении зажигания эта контрольная лампа будет гореть на панели сигнализаторов ремней безопасности и подушки безопасности переднего пассажира около одной минуты, если подушка безопасности переднего пассажира находится в активном состоянии.

**Неисправности в работе**

В случае загорания этого сигнализатора на панели приборов в сопровождении зуммера и сообщения на дисплее, обратитесь в сервисную сеть PEUGEOT или специализированный цех для проверки системы. Может случиться так, что подушки не сработают от резкого удара при попадании автомобиля в ДТП.



Если этот сигнализатор мигает на панели приборов и/или на панели сигнализаторов ремней безопасности, обратитесь в сервисную сеть PEUGEOT или специализированный цех. Может случиться так, что подушка безопасности переднего пассажира не сработает в случае резкого удара при попадании автомобиля в ДТП.

**!** Если хотя бы один из двух сигнализаторов подушек безопасности горит и не гаснет, не устанавливайте детское кресло на сиденье переднего пассажира.

Обратитесь за помощью в сервисную сеть PEUGEOT или специализированный цех.

**Подушка безопасности для защиты ног\***

Данная система служит для защиты ног водителя при сильном фронтальном ударе. Подушка безопасности расположена в нижней части панели приборов под рулевой колонкой.

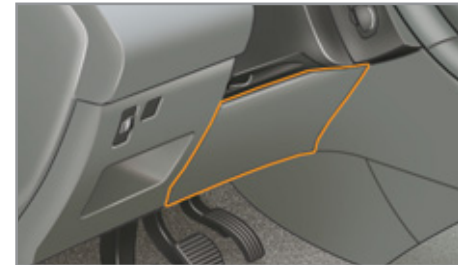
**Активирование**

Эта подушка срабатывает одновременно с фронтальными подушками безопасности.

\* В зависимости от страны поставки автомобиля.

### Боковые подушки безопасности

Боковые подушки безопасности предназначены для защиты водителя и пассажиров (кроме пассажира, расположенного сзади на среднем сиденье) от травмирования грудной клетки при сильном боковом ударе в ДТП.

Обе подушки встроены:

- в спинки передних сидений со стороны двери,
- в боковую обшивку задних сидений (отсутствуют в версии SW).

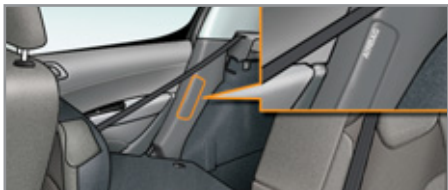
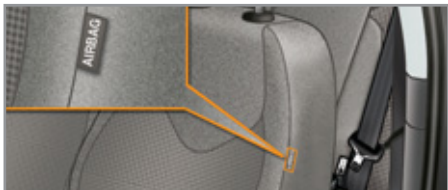

### Срабатывание подушек

Они срабатывают независимо одна от другой в случае сильного бокового удара извне в зону **В**, направленного внутрь автомобиля перпендикулярно к продольной оси в горизонтальной плоскости.

Боковая подушка заполняет пространство между водителем или расположенным на переднем сиденье пассажиром и соответствующей дверной панелью.

### Зоны расположения датчиков удара

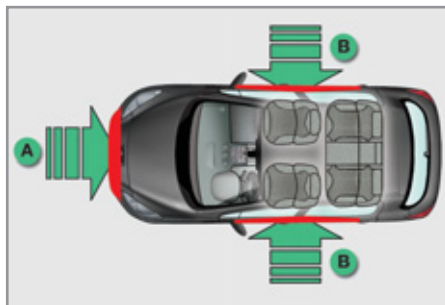

**A.** Зона фронтального удара.

**B.** Зона бокового удара.

### Оконные подушки-шторы

Оконные подушки срабатывают в случае сильного бокового удара, защищая водителя и пассажиров (кроме пассажира, расположенного сзади на среднем сиденье) и снижая при этом риск получить травму головы.

Подушки-шторы встроены в стойки и в верхнюю часть потолка.

### Срабатывание подушек

Подушка-штора срабатывает одновременно с соответствующей боковой подушкой в случае сильного бокового удара извне в зону **В**, направленного перпендикулярно к продольной оси в горизонтальной плоскости.

Надувная штора заполняет пространство между расположенными на передних или задних сиденьях пассажирами и окнами.

### Нарушения в работе



Если этот сигнализатор загорелся в сопровождении зуммера и сообщения на дисплее, обратитесь в сервисную сеть PEUGEOT или в специализированный техцентр для проверки системы. Иначе может случиться так, что подушки не сработают от резкого удара при попадании автомобиля в ДТП.

**!** При незначительных боковых касаниях, а также при опрокидываниях, подушка может не сработать.

При фронтальных столкновениях и ударах сзади подушка не должна срабатывать.

**!** Для обеспечения наибольшей эффективности подушек безопасности необходимо выполнять следующие правила:

Сесть, приняв естественное вертикальное положение.

Пристегнуться своим ремнем безопасности, который должен быть правильно отрегулирован.

Ничего не размещать между людьми, сидящими на передних сиденьях, и подушками безопасности (детей, животных, предметы и т.п.). Они могут помешать работе подушек или поранить людей, сидящих на передних сиденьях.

После аварии или угона автомобиля необходимо обязательно проверить систему подушек безопасности.

Работы с системами подушек безопасности проводить нужно в сервисной сети PEUGEOT или в специализированном техцентре.

Даже при соблюдении перечисленных правил сохраняется риск получить травму или легкие ожоги верхней части тела и головы в случае срабатывания подушки безопасности. Следует помнить, что она раскрывается практически мгновенно (за тысячные доли секунды), после чего она сразу же начинает сдуваться - при этом через предусмотренные в ней клапаны из нее выпускается горячий газ.

### **Фронтальные подушки безопасности**

Не водите автомобиль, удерживая рулевое колесо за спицы, и не кладите руки на ступицу рулевого колеса.

Пассажиру запрещается класть ноги на панель управления.

По возможности откажитесь от курения, поскольку при надувании подушек безопасности это может привести к ожогам или ранениям сигаретой или трубкой.

Запрещается снимать и протыкать ступицу рулевого колеса, в которой находится подушка, или подвергать ее сильному ударам.

### **Подушки безопасности для защиты ног\***

Не поднимайте колени слишком близко к рулевому колесу.

### **Боковые подушки безопасности**

На сиденья допускается надевать только сертифицированные чехлы, не мешающие срабатыванию боковых подушек безопасности. Чтобы узнать, какие чехлы предназначены для Вашего автомобиля, обратитесь за консультацией в сервисную сеть PEUGEOT (см. главу "Практическая информация - § Аксессуары").

Запрещается привинчивать или приклеивать какие-либо предметы к спинкам сидений (напр., для одежды и т.п.). Это может привести к травмированию грудной клетки и рук в случае срабатывания боковых подушек безопасности.

Не приближайтесь к двери ближе, чем это необходимо.

### **Надувные оконные подушки-шторы**

Запрещается прикреплять или приклеивать какие-либо предметы к потолку салона. Это может привести к травмированию головы в случае срабатывания подушки-шторы.

При наличии на автомобиле потолочных поручней, запрещается отвинчивать их, так как ими же прикреплены к потолку и подушки-шторы.

\* В зависимости от страны поставки автомобиля.

## СТОЯНОЧНЫЙ ТОРМОЗ

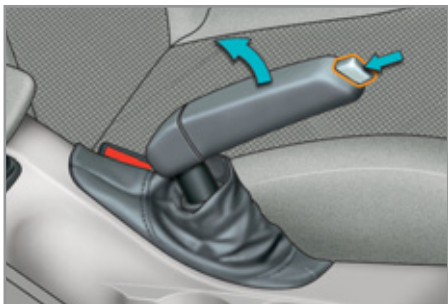



### Включение стояночного тормоза

- ☞ Потяните до упора за рукоятку стояночного тормоза, чтобы автомобиль остался в неподвижном состоянии.

### Выключение стояночного тормоза

- ☞ Слегка потяните за рукоятку стояночного тормоза и нажмите на кнопку разблокирования, после чего опустите рукоятку.

 Включение этой контрольной лампы и сигнализатора **STOP** в сопровождении зуммера на движущемся автомобиле и сообщения на дисплее свидетельствует о том, что тормоз остался включен или неполностью выключен.

 При парковке автомобиля на уклоне поверните колеса до упора в бордюр, поставьте его на стояночный тормоз и включите передачу в коробке передач.

## 6-СТУПЕНЧАТАЯ МЕХАНИЧЕСКАЯ КОРОБКА ПЕРЕДАЧ

### Включение 5<sup>й</sup> или 6<sup>й</sup> передачи

- ☞ Переведите рычаг коробки передач в крайнее правое положение, чтобы включить 5<sup>ю</sup> или 6<sup>ю</sup> передачу.

### Включение передачи заднего хода

- ☞ Поднимите блокировочное кольцо под рукояткой и переведите рычаг переключения передач влево-вперед.

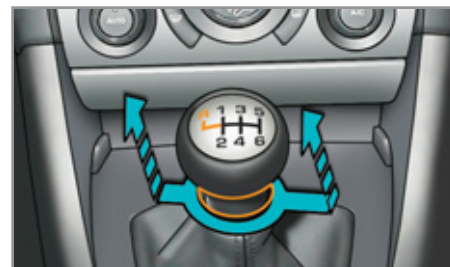

 Передачу заднего хода следует включать только на остановленном автомобиле в режиме холостого хода двигателя.

 Для исключения непредвиденных ситуаций и для облегчения пуска двигателя:

- перейдите на нейтральную передачу,
- нажмите на педаль сцепления.

## ИНДИКАТОР ВЫБОРА ПЕРЕДАЧ\*

Эта система способствует снижению расхода топлива, помогая водителю своевременно переходить на высшие передачи на автомобилях с механической коробкой передач.

### Работа системы

Система действует только в режиме экономичного вождения.

В зависимости от той или иной ситуации и с учетом комплектации автомобиля, система может давать Вам рекомендации пропустить одну или несколько передач. Вы можете следовать им и пропускать промежуточные передачи.

Выдаваемые системой рекомендации не следует воспринимать как обязывающие. В реальной ситуации профиль дороги, плотность дорожного движения и безопасное вождение остаются решающими факторами при выборе оптимальной передачи. За водителем остается право решать, что делать с указаниями системы.

Отключение данной функции в системе не предусмотрено.

Пример работы системы:

- Вы движетесь на третьей передаче.
- Вы умеренно нажимаете на педаль акселератора.
- В какой-то момент система может предложить Вам перейти на высшую передачу.



Эта информация появляется на панели приборов в виде стрелки с указанием рекомендованной передачи.

**i** При вождении с интенсивным использованием мощностей возможностей двигателя (например, при резком нажатии на педаль акселератора для обгона и проч.), система не будет давать рекомендаций сменить передачу.

Кроме того, система никогда не предложит:

- включить первую передачу,
- включить передачу заднего хода,
- перейти на пониженную передачу.

\* В зависимости от силового агрегата.

# 9 ВОЖДЕНИЕ АВТОМОБИЛЯ

## СИСТЕМА ПОМОЩИ ПРИ ТРОГАНИИ НА УКЛОНЕ\*

Автомобиль оборудован системой, на короткое мгновение (около 2 с) удерживающей его на месте, чтобы облегчить водителю трогание на уклоне в момент переноса ноги с педали тормоза на педаль акселератора.

Эта функция срабатывает только в следующих условиях:

- автомобиль удерживается на месте нажатием на педаль тормоза,
- характеристики уклона отвечают определенным требованиям,
- дверь водителя закрыта.

Система помощи при трогании на уклоне отключению не подлежит.

### Работа системы

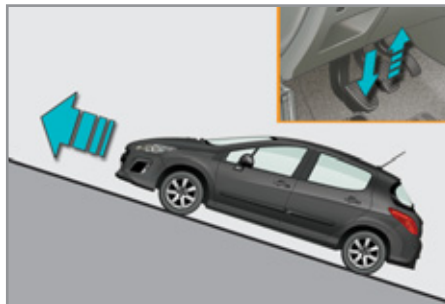

При трогании в гору автомобиль на мгновение удерживается на месте после отпущения педали тормоза, если при этом включена первая или нейтральная передача.

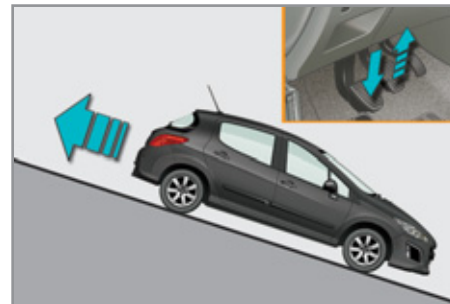

При трогании под гору автомобиля с включенной задней передачей, он на мгновение удерживается на месте после отпущения педали тормоза.

**!** Не выходите из автомобиля, если он находится в режиме временного удержания на месте системой помощи при трогании на уклоне.



В случае необходимости покинуть автомобиль с работающим двигателем, поставьте его на стояночный тормоз и убедитесь, что эта контрольная лампа горит, не мигая.

### Неисправности в работе системы



В случае неисправной работы системы загораются эти сигнализаторы. Обратитесь в сервисную сеть PEUGEOT или в специализированный техцентр.

\* Модификация с бензиновым двигателем 1,6 л THP 200 л.с.

## 6-СТУПЕНЧАТАЯ СЕКВЕНТАЛЬНАЯ КОРОБКА ПЕРЕДАЧ

Шестиступенчатая секвентальная коробка передач может работать как в автоматическом режиме, так и в режиме ручного переключения передач.

Вы можете выбирать по собственному усмотрению любой из двух режимов:

- **автоматический**, при котором переключение передач осуществляется системой без вмешательства водителя,
- **ручной**, позволяющий секвентальное переключение передач, пользуясь селектором или подрулевыми переключателями.

Кроме того, для обоих режимов вождения предусмотрена функция динамичного вождения **Sport**.

Управляя автомобилем в автоматическом режиме, Вы можете в любой момент перейти в режим ручного переключения передач.

Данная модель коробки передач наделена дополнительными функциями:

- системой помощи при трогании на уклоне,
- системой автономного привода\* (приводит автомобиль в движение при отпускании педали тормоза), работающей в автоматическом режиме или при включении передачи заднего хода.

\* Модификация с дизельным двигателем 1,6 л e-HDi FAP 112 л.с.

## Положения рычага селектора

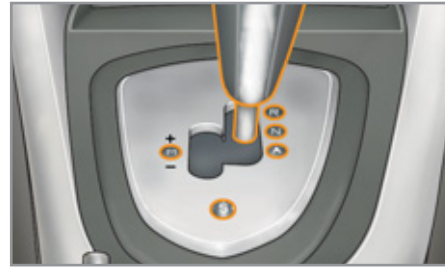

### R. Передача заднего хода.

- ☞ Нажимая на педаль тормоза, переведите рычаг селектора вперед, чтобы включить передачу заднего хода.

### N. Нейтральная передача.

- ☞ Нажимая на педаль тормоза, переведите рычаг селектора в это положение перед тем, как начать движение.

### A. Автоматический режим переключения передач.

- ☞ Переведите рычаг селектора назад, чтобы включить этот режим.

### M + / -. Секвентальный режим, в котором передачи включаются водителем.

- ☞ Переведите рычаг селектора назад и влево, чтобы выбрать этот режим, а затем:
  - переведите рычаг селектора вперед, чтобы перейти на высшую передачу,
  - или переведите его назад, чтобы замедлить скорость движения.

### S. Функция Sport.

- ☞ Для включения и выключения этой функции нажмите на эту клавишу.

## Подрулевые переключатели



### + . Переключатель повышающих передач - справа от рулевого колеса.

- ☞ Нажмите на подрулевой переключатель "+" для повышения передач.

### - . Переключатель понижающих передач - слева от рулевого колеса.

- ☞ Нажмите на подрулевой переключатель "-" для понижения передач.

**i** Подрулевые переключатели не предназначены для перехода на нейтральную передачу и включения или выключения передачи заднего хода.

## Индикация на панели приборов



### Положения рычага селектора

**N.** Нейтраль.

**R.** Передача заднего хода.

**1 2 3 4 5 6.** Передачи, включаемые вручную.

**AUTO.** Загорается при выборе автоматического режима. Гаснет при переходе в ручной режим переключения передач.

**S.** Sport (функция "спортивное вождение")

**i** При включении передачи заднего хода звучит зуммер.

## Движение автомобиля

- ☞ Переведите рычаг селектора в положение **N**.
- ☞ Нажмите до упора на педаль тормоза.
- ☞ Запустите двигатель.



На панели приборов загорится символ **N**.

- ☞ Включите автоматический режим (положение **A**), ручной (положение **M**) или передачу заднего хода (положение **R**).
  - ☞ Отпустите стояночный тормоз.
  - ☞ Плавно отпустите педаль тормоза.
- Автомобиль с дизельным двигателем 1,6 л e-HDi FAP 112 л.с. сразу придет в движение.
- ☞ Начинайте ускорение.

Символы **AUTO** и **1, 1** или **R** загорятся на дисплее панели приборов.

**i** Символ **N** будет мигать в сопровождении зуммера и сообщения на дисплее, если рычаг селектора не переведен в положение **N** при запуске двигателя.



Если педаль тормоза не нажата при запуске двигателя, загорится символ "**Нога на педали тормоза**", при этом появится сообщение и будет звучать зуммер.

## Автоматический режим

- ☞ Переведите рычаг селектора в положение **A**.



При этом на дисплее загорится символ **AUTO** и покажется включенная передача.

Коробка передач будет работать в автоматическом режиме, без участия водителя. Она сама будет выбирать передачи, соответствующие условиям движения с учетом таких критериев, как:

- оптимизация потребления топлива,
- стиль вождения водителя,
- рельеф и состояние дорожного полотна,
- нагрузка автомобиля.

Для достижения максимального ускорения, например, для обгона, с силой нажмите на педаль акселератора, чтобы преодолеть точку сопротивления ее перемещению.

**!** Никогда не переходите на нейтральную передачу **N** на движущемся автомобиле.

## Переход в режим временного управления коробкой передач вручную

Вы можете на время взять на себя управление переключением передач при помощи подрулевых переключателей "+" и "-": затребованная водителем передача включится, если режим, в котором работает в данный момент двигатель, соответствует ей.



Символ **AUTO** и включенная передача будут показаны на панели приборов.

Эта функция дает Вам возможность своевременно принять необходимые меры, например, при обгоне или приближении к крутому повороту.

Если в течение нескольких секунд подрулевые переключатели передач не используются, коробка вновь вернется в автоматический режим.

## Режим ручного переключения передач

☞ Переведите рычаг селектора в положение **M**.



На дисплее панели приборов будут показываться работающие в данный момент передачи.

Переключение передач происходит лишь тогда, когда они соответствуют режиму, в котором работает в данный момент двигатель.

При переключении передач отпускать педаль акселератора не нужно.

В режимах торможения или замедления коробка передач автоматически переходит на низшую передачу, что позволяет вновь разогнать автомобиль с верно выбранной передачи.

При резком наборе скорости коробка не переключится на высшую передачу, если водитель сам не сделает этого при помощи рычага селектора или подрулевых переключателей.

**!** Никогда не переходите на нейтральную передачу **N** на движущемся автомобиле. Режим переключения передач можно сменить в любой момент, переместив рычаг селектора из положения **A** в **M** или из **M** в **A**.

## Вождение в режиме "Sport"

☞ Выбрав режим ручного или автоматического переключения передач, нажмите на клавишу **S** чтобы активировать функцию "Sport" и перейти к динамичному стилю вождения.



На дисплее панели приборов загорится символ **S** рядом с работающей в данный момент передачей.

☞ Нажмите вновь на клавишу **S** чтобы выключить этот режим.

Символ **S** погаснет на дисплее панели приборов.

**i** При выключении зажигания функция "Sport" отключается.

## Передача заднего хода

Передачу заднего хода следует включать только на полностью остановленном автомобиле, держа при этом ногу на педали тормоза.

☞ Переведите рычаг селектора в положение **R**.

Если, во время движения даже на очень малой скорости, перейти на передачу заднего хода, ее включение произойдет только после полной остановки автомобиля. При этом на панели приборов может загореться символ **"Нога на педали тормоза"**, чтобы Вы притормозили.

Если, при движении на большой скорости, Вы включите передачу заднего хода, символ **N** начнет мигать, а коробка автоматически переключится на нейтральную передачу. Чтобы вновь включить передачу, переведите рычаг селектора в положение **A** или **M**.

## Помощь при трогании на уклоне

Эта система служит для удержания автомобиля на месте на короткий промежуток времени.

Ее роль заключается в том, чтобы на время переноса ноги с педали тормоза на педаль акселератора притормаживать колеса.

Она активируется, когда автомобиль удерживается на месте нажатием на педаль тормоза и в зависимости от характеристики уклона:

- при трогании с места на подъеме и переводе рычага селектора в положение **A** или **M**, автомобиль удерживается на короткое время на месте при отпускании педали тормоза,
- при трогании с места на спуске и переводе рычага селектора в положение **R**, автомобиль удерживается на короткое время на месте при отпускании педали тормоза.

**!** Запрещается удерживать автомобиль на месте при помощи акселератора: пользуйтесь тормозной педалью или стояночным тормозом.

Запрещается выходить из автомобиля, если его системы приведены в режим трогания с места на уклоне.

### Система автономного привода\*

Данная система облегчает управление автомобилем при движении на медленных скоростях (при парковке, в дорожных заторах и т.д.).

При включении передач **A**, **M** или **R**, автомобиль сам приходит в движение как только педаль тормоза начинает отпускаться.

**!** При работающем в режиме холостого хода двигателе, отпущенных тормозах и селекторе в положении **A**, **M** или **R** автомобиль может начать движение даже без нажатия на акселератор.

Поэтому не оставляйте детей без присмотра в автомобиле при работающем двигателе.

### Остановка автомобиля

Выключая зажигание, Вы можете:

- перевести рычаг селектора в положение **N** и остаться на нейтрали, или,
- оставить автомобиль на передаче; в этом случае его невозможно будет сдвинуть с места.

В обоих случаях следует обязательно обеспечить неподвижность автомобиля на стоянке, затянув стояночный тормоз.

**!** Для обеспечения неподвижности автомобиля с незаглушенным двигателем необходимо обязательно перевести рычаг селектора в нейтральное положение **N**.

Перед тем как приступить к работам под капотом, убедитесь в том, что рычаг селектора находится в нейтральном положении **N**, а стояночный тормоз затянут.

### Контроль исправности



Если при включенном зажигании загорается этот сигнализатор и мигает символ **AUTO** в сопровождении звучащего зуммера и сообщения на дисплее, значит коробка передач неисправна.

Обратитесь в сервисную сеть PEUGEOT или в специализированный техцентр.

Этот же сигнализатор может загораться и при открывании двери.



Если при включенном зажигании загорается вышеуказанный сигнализатор и эта контрольная лампа в сопровождении звучащего зуммера и сообщения на дисплее, значит неисправна система помощи при трогании на уклоне.

Обратитесь в сервисную сеть PEUGEOT или в специализированный техцентр.



**!** При запуске двигателя обязательно удерживайте автомобиль на месте, нажав на педаль тормоза.

Оставляя автомобиль на стоянке, обязательно обеспечьте неподвижность автомобиля, затянув стояночный тормоз.

\* Модификация с дизельным двигателем 1,6 л e-HDi FAP 112 л.с.

## АВТОМАТИЧЕСКАЯ КОРОБКА ПЕРЕДАЧ "TIPTRONIC - SYSTEM PORSCHE"

Благодаря четырех- или шестиступенчатой автоматической коробке передач, Вы можете выбрать комфортный "полностью автоматический" режим, в дополнение к которому имеются программы "спортивное вождение" и "вождение по снегу", либо режим "ручного переключения передач".

Коробка работает в двух режимах:

- **автоматическом**, при котором передачи переключаются электронной системой - с более динамичным режимом "**спорт**" и программой "**снег**" для вождения по скользкой дороге.
- в режиме "**ручного переключения**" передач, позволяющем водителю самому управлять переключением передач.

### Панель коробки передач

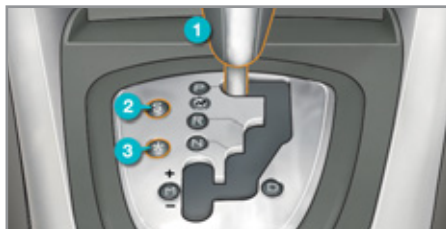

1. Рычаг селектора.
2. Клавиша программы "**S**" ("**спорт**").
3. Клавиша программы "**\***" ("**вождение по снегу**").

### Положения рычага селектора

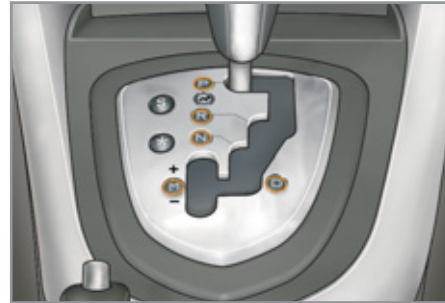

#### P. Стоянка.

- Используется для обеспечения неподвижности автомобиля на стоянке с включенным или выключенным стояночным тормозом.
- Используется при пуске двигателя.

#### R. Передача заднего хода.

- Используется для движения задним ходом: включать только после полной остановки автомобиля, при работе двигателя на холостом ходу.

#### N. Нейтральная передача.

- Используется для исключения качения автомобиля на стоянке, при этом стояночный тормоз должен быть включен.
- Используется при пуске двигателя.

#### D. Используется для вождения в автоматическом режиме.

#### M.+ / - Работа в режиме ручного переключения всех четырех или шести передач.

- ☞ Переведите рычаг селектора вперед для перехода на высшую передачу.

или

- ☞ Переведите рычаг селектора назад для перехода на низшую передачу.

### Индикация передач на панели приборов

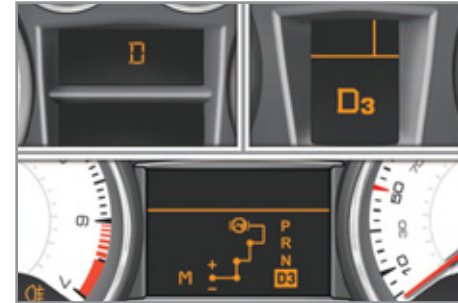

При перемещении селектора выбранный режим индицируется на дисплее приборной панели.

#### P. Parking (стоянка).

#### R. Reverse (задний ход).

#### N. Neutral (нейтральная передача).

#### D. Drive (вождение в автоматическом режиме).

#### S. Программа спортивного вождения.

#### \*. Программа вождения по снегу.

#### 1... 4. Включенные передачи и

#### 1... 6. вождение в ручном режиме.

- Индикация неверно выбранной передачи в ручном режиме.

## Движение автомобиля

- ☞ Включите стояночный тормоз.
- ☞ Удерживая ногу на педали тормоза, переведите селектор на **P** или **N**.
- ☞ Запустите двигатель.

В случае несоблюдения указанного порядка действий раздастся звуковой сигнал, а на дисплее появится сообщение.

- ☞ Запустив двигатель, нажмите на педаль тормоза.
- ☞ Отпустите стояночный тормоз.
- ☞ Переведите рычаг селектора в положение **R**, **D** или **M**.
- ☞ Постепенно отпускайте педаль тормоза.

Автомобиль придет в движение.

**i** Если в движении Вы случайно переведете рычаг селектора на **N**, сбавьте обороты, включите режим **D** и разогнитесь.

**!** Если, при работающем на холостом ходу двигателе, тормоза отпущены, а рычаг селектора находится на **R**, **D** или **M**, автомобиль движется без нажатия на педаль акселератора.

Поэтому не оставляйте детей без присмотра в автомобиле при работающем двигателе.

В случае проведения работ с автомобилем при работающем двигателе, включите стояночный тормоз и переведите селектор на **P**.

**i** При попытке перевести рычаг селектора из положения **P** в другое, не нажав при этом на тормоз, на дисплее появится сообщение.

## Автоматический режим работы

- ☞ Переведите рычаг селектора на **D**, чтобы перейти к **автоматическому** переключению четырех или шести передач.

Коробка передач начнет работать в адаптивном режиме без участия водителя. Она будет автоматически выбирать передачу в зависимости от стиля вождения, профиля дороги и загрузки автомобиля.

Чтобы быстро обеспечить максимальное ускорение при разгоне, не трогая рычаг селектора, нажмите до упора на педаль акселератора (режим "kick down"). Коробка передач автоматически переключится на низшую передачу, или выберет ту, при которой двигатель развивает максимальную мощность.

При длительном торможении коробка передач автоматически переключается на низшую передачу для более эффективного торможения двигателем.

Если Вы резко отпускаете педаль акселератора, коробка передач не переключится на высшую передачу. Это служит повышению безопасности вождения.

**!** Никогда не переводите рычаг селектора на **N**, если автомобиль еще катится. Никогда не переводите рычаг селектора на **P** или **R**, если автомобиль не остановлен.

## Программы "Спортивное вождение" и "Вождение по снегу"

Обе эти программы предназначены для вождения автомобиля в режимах, существенно отличающихся от автоматического.

### Спортивная программа "S"

- ☞ Нажмите на клавишу "S" сразу после пуска двигателя.

Коробка передач автоматически начнет обеспечивать более быстрые разгоны.



"S" загорится на панели приборов.

### Программа вождения по снегу "❄"

- ☞ Нажмите на клавишу "❄" сразу после пуска двигателя.

В этом режиме обеспечивается плавная езда по скользким дорогам.

Эта программа облегчает трогание с места и улучшает тяговое усилие, когда сцепление с дорожным полотном затруднено.



"❄" загорится на панели приборов.

## Возврат к обычному автоматическому режиму

- ☞ В любой момент Вы можете нажать на выбранную клавишу и вновь вернуться к автоадаптивной программе.

## Ручное переключение передач

- ☞ Установите рычаг селектора в положение **M** для перехода к **секвентальному** переключению четырех или шести передач.
- ☞ Переведите рычаг селектора в сторону "+" для перехода на высшую передачу.
- ☞ Переведите рычаг селектора в сторону "-" для перехода на низшую передачу.

Переключение с одной передачи на другую в ручном режиме происходит только тогда, когда скорость движения автомобиля соответствует частоте вращения коленчатого вала двигателя - в противном случае коробка передач мгновенно перейдет в автоматический режим работы.



При этом индикатор **D** сменяется последовательной индикацией реально включенных передач.

Как на высоких, так и на низких оборотах, выбранная передача мигает несколько секунд, а затем индицируется истинная передача.

Переход с режима **D** (автоматический) в режим **M** (ручной) можно осуществлять в любой момент.

Во время остановки или движения автомобиля на очень низкой скорости коробка передач автоматически переходит в режим **M1**.

При переходе в режим ручного переключения передач программы спортивного вождения и вождения по снегу не действуют.

## Сигнализатор неправильно выбранной передачи



Появляется, когда передача не включена четко (рычаг селектора в промежуточном положении).

## Как останавливать автомобиль

Перед тем, как выключить двигатель, Вы можете перевести селектор на **P** или **N**, чтобы включить нейтральную передачу.

В обоих случаях следует затянуть стояночный тормоз, чтобы исключить качение автомобиля.

**i** Если селектор не установлен на **P**, то, при открывании двери водителя или через 45 секунд после выключения зажигания, раздастся звуковой сигнал, и на дисплее появится сообщение.

- ☞ Переведите рычаг на **P**. Звучание зуммера прекратится и сообщение исчезнет.

## Контроль исправности коробки передач



При включении зажигания неисправность коробки передач будет сопровождаться загоранием этого сигнализатора, звучанием зуммера и появлением сообщения на дисплее.

В этом случае коробка перейдет в аварийный режим и будет работать только на 3-й передаче. При этом может происходить заметный толчок при переводе рычага из положения **P** в положение **R** или из **N** в **R**. Это явление не опасно для коробки передач.

Двигайтесь со скоростью не более 100 км/час (в пределах действующих Правил дорожного движения).

Обратитесь в сервисную сеть PEUGEOT или в специализированный техцентр.

Этот сигнализатор может загораться и при открывании двери.

**!** Коробка передач может выйти из строя:

- если Вы нажмете одновременно на педали акселератора и тормоза,
- если, в случае выхода из строя аккумуляторной батареи, Вы попытаетесь включить силой любую передачу из положения **P**.



В целях экономии горючего на длительных остановках при включенном двигателе (например, в заторах и дорожных пробках), переведите рычаг селектора на **N** и включите стояночный тормоз.

## "СТОП-СТАРТ"

Система "Стоп-Старт" служит для кратковременного перевода двигателя в "спящий" режим STOP на остановках у светофоров, в дорожных заторах и т.п. При трогании с места двигатель автоматически переходит в режим самозапуска START, как только Вы решите продолжить движение. При этом он перезапускается мгновенно, без сбоев и шума.

Система "Стоп-Старт" идеально подходит для вождения в условиях города, так как способствует уменьшению расхода топлива, сокращению выбросов отработавших газов и снижению шумности в моменты остановок.

### Работа системы

#### Переход двигателя в режим STOP

На панели приборов загорается символ "ECO" и двигатель переходит в "спящий" режим:

- на автомобиле с механической коробкой передач, движущемся со скоростью менее 20 км/ч - при включенной нейтральной передаче и отпущенной педали сцепления,
- на автомобиле с 6-ступенчатой секвентальной коробкой передач, движущемся со скоростью менее 8 км/ч - при нажатии на педаль тормоза или переводе селектора на N.



При наличии в комплектации автомобиля счетчика времени, продолжительность всех остановок в режиме STOP будет суммироваться на всем протяжении пути. При каждом включении зажигания ключом, счетчик автоматически обнуляется.

**i** Для облегчения маневрирования при парковке с 6-ступенчатой секвентальной коробкой передач, переход в режим STOP приостанавливается на несколько секунд после выключения передачи заднего хода.

"Спящий" режим STOP не нарушает рабочих функций бортовых систем автомобиля - таких, как тормозная система, усилитель рулевого управления и другие.

**!** Никогда не заправляйте автомобиль топливом, если его двигатель находится в режиме STOP; необходимо обязательно выключить зажигание ключом.

### Отдельные случаи в работе системы: режим STOP не срабатывает

Режим STOP не активируется, если:

- дверь водителя открыта,
- ремень безопасности водителя отстегнут,
- с момента последнего запуска ключом скорость движения автомобиля не превышала 10 км/ч,
- требуется поддержать комфортный микроклимат в салоне автомобиля,
- включена функция удаления конденсата со стекол,
- определенные обстоятельства (состояние аккумуляторной батареи, ненадлежащая температура двигателя, система экстренного торможения, температура за бортом) требуют этого для обеспечения работы системы.

Во всех этих случаях символ "ECO" мигает несколько секунд, а затем гаснет.

**Такая работа системы является абсолютно нормальной.**

## Переход двигателя в режим START

**ECO** На панели приборов гаснет символ "ECO" и двигатель запускается:

- на автомобиле с механической коробкой передач при полном нажатии на педаль сцепления,
- на автомобиле с 6-ступенчатой секвентальной коробкой передач:
  - при переводе рычага селектора на **A** или **M** и последующем отпуске педали тормоза,
  - либо, если рычаг селектора находится на **N** и педаль тормоза отпущена, при переводе селектора в положение **A** или **M**,
  - либо при включении передачи заднего хода.

**i** На автомобиле с механической коробкой передач в режиме STOP, при включении передачи без полного выключения сцепления на дисплее загорится сигнализатор или появится сообщение о том, что следует вновь нажать на педаль сцепления, чтобы выполнить повторный пуск двигателя.

## Отдельные случаи в работе системы: автоматическое отключение режима START

В целях безопасности и комфорта, режим START автоматически отключается, если:

- дверь водителя открыта,
- ремень безопасности водителя отстегнут,
- автомобиль с механической коробкой передач превысил скорость движения 25 км/ч (либо 11 км/ч, если коробка 6-ступенчатая секвентальная),
- определенные обстоятельства (состояние аккумуляторной батареи, ненадлежащая температура двигателя, система экстренного торможения, настройки системы кондиционирования воздуха и т.д.) требуют этого для обеспечения работы системы или сохранения контроля над автомобилем.

**ECO** Во всех этих случаях символ "ECO" мигает несколько секунд, а затем гаснет.

**Такая работа системы является абсолютно нормальной.**

## Отключение системы



Систему можно отключить в любой момент, нажав на кнопку "ECO OFF".

При этом загорится подсветка кнопки, а на дисплее появится сообщение.

**!** При отключении системы в режиме STOP двигатель мгновенно самозапустится.

## Активирование системы

Нажмите вновь на кнопку "ECO OFF".

Система активируется, при этом подсветка кнопки погаснет, а с дисплея удалится сообщение.

**i** В дальнейшем система автоматически становится активной при каждом запуске двигателя ключом.

## Контроль исправности



В случае выхода системы из строя, подсветка кнопки **"ECO OFF"** будет мигать, а затем будет гореть постоянно.

Обратитесь в сервисную сеть PEUGEOT или в специализированный техцентр.

В случае неисправности в режиме STOP двигатель автомобиля может заглохнуть. При этом на панели приборов все контрольные лампы будут гореть. В этом случае следует выключить зажигание, а затем повторно завести двигатель ключом.

## Техническое обслуживание

**!** Перед любыми работами в моторном отсеке выключите систему "Стоп-Старт", чтобы избежать травм при случайном срабатывании автоматической команды START.

Для этой системы требуется специальная аккумуляторная батарея с особыми характеристиками (ее артикульный номер можно узнать в сервисной сети PEUGEOT или в специализированном техцентре).

Использование батареи, не сертифицированной компанией "Автомобили PEUGEOT", может привести к неисправной работе системы.

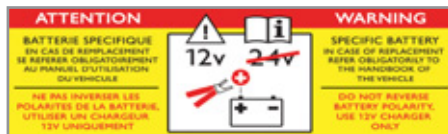

**!** В работе системы "Стоп-Старт" используются новейшие технологии. Все работы по ее ремонту должны осуществляться только специалистами сервисной сети PEUGEOT или специализированного техцентра.

## ОГРАНИЧИТЕЛЬ СКОРОСТИ

Это система, не позволяющая превышать заданный водителем скоростной режим движения автомобиля.

По достижении заданного предела скорости, дальнейший разгон нажатием на акселератор будет невозможен.

**Программирование ограничителя** осуществляется вручную: его можно настраивать на скорость не менее 30 км/ч.

**Отключается** ограничитель нажатием на клавишу выключателя.

С силой нажав на педаль акселератора, можно на короткое время превысить запрограммированную скорость.

Чтобы вернуться к запрограммированной скорости, достаточно замедлить движение вплоть до ее снижения ниже заданной.

Запрограммированный параметр скорости остается в памяти системы и после выключения зажигания.

**!** Регулятор скорости не избавляет водителя от обязанности соблюдать ограничения скоростных режимов, сохранять бдительность на дороге и нести ответственность за свои действия.

## Подрулевые переключатели

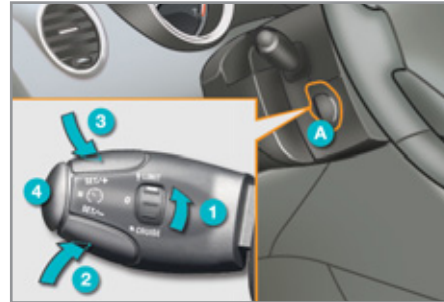

Все переключатели системы сгруппированы на рычаге **A**.

1. Выключатель ограничителя.
2. Кнопка уменьшения параметра скорости.
3. Кнопка увеличения параметра скорости.
4. Кнопка включения / выключения ограничения.

## Индикация на панели приборов



Вся запрограммированная информация отражается на дисплее панели приборов.

5. Контрольная лампа режима: ограничение включено / выключено.
6. Контрольная лампа активного состояния ограничителя.
7. Параметр запрограммированной скорости.



## Программирование

☞ Поверните регулятор **1** в положение **"LIMIT"**: с этого момента ограничитель активирован, но еще не включен (OFF).

Необходимо включить его, чтобы система начала регулировать скоростной режим.

☞ Установите параметр скорости нажатием на кнопку **2** или **3** (напр.: 90 км/ч).

В дальнейшем вы можете изменять задаваемый Вами параметр скорости, пользуясь кнопками **2** и **3**:

- с интервалом + или - 1 км/ч = краткими нажатиями,
- с интервалом + или - 5 км/ч = долгими нажатиями,
- с шагом + или - 5 км/ч = непрерывным нажатием.

☞ Включайте ограничитель нажатием на кнопку **4**.

☞ Выключайте ограничитель нажатием на кнопку **4**: это подтвердится на дисплее (OFF).

☞ Включение ограничителя осуществляется повторным нажатием на кнопку **4**.

## Превышение запрограммированной скорости

Нажатие на акселератор с тем, чтобы превысить заданную скорость, останется без результата, за исключением случая, когда вы **резко нажмете** на педаль, преодолев **точку упора**.

Действие ограничителя мгновенно прекратится, а на дисплее начнет мигать запрограммированный параметр скорости.

Со снижением скорости и возвратом к движению с запрограммированной скоростью мигание прекратится.

## Возврат к нормальному режиму вождения

☞ Поверните регулятор **1** в положение **"0"**: с этого момента ограничитель будет отключен. Скоростной режим будет показываться спидометром.



## Контроль исправности

В случае выхода ограничителя из строя, вместо параметра скорости появится ряд мигающих тире.

Обратитесь в сервисную сеть PEUGEOT или в специализированный техцентр.



**!** Система круиз-контроля не наделена способностью выдерживать заданную скорость на крутых спусках и при резких ускорениях: автомобиль может превысить ее.

Чтобы исключить помехи, препятствующие свободному перемещению педалей:

- правильно уложите и закрепите коврик на фиксаторах,
- никогда не кладите под ноги уложенные один на другой коврики.

## РЕГУЛЯТОР СКОРОСТИ

Регулятор скорости служит для автоматического поддержания заданного водителем скоростного режима движения автомобиля без нажатия на педаль акселератора.

**Включение регулятора** осуществляется вручную: при этом скорость движения автомобиля должна составлять не менее 40 км/ч, а в коробке передач должна быть включена:

- четвертая передача в механической,
- вторая передача в секвентальном режиме коробки с ручным управлением или в автоматической коробке передач,
- передача **A** в коробке с ручным управлением или **D** в автоматической коробке.

## Подрулевые переключатели



Все переключатели системы сгруппированы на рычаге **A**.

1. Переключатель режимов регулятора
2. Клавиша программирования скорости / уменьшения запрограммированного параметра
3. Клавиша программирования скорости / увеличения запрограммированного параметра
4. Кнопка выключения / возобновления работы регулятора

По соображениям безопасности, **отключение регулятора** осуществляется вручную или нажатием на педали тормоза или сцепления, или же при срабатывании системы ESP.

Нажав на педаль акселератора, можно на короткое время превысить запрограммированную скорость.

Чтобы вернуться к запрограммированной скорости, достаточно отпустить педаль сцепления.

При выключении зажигания запрограммированная скорость удаляется из памяти системы.

**i** Регулятор скорости не избавляет водителя от обязанности соблюдать ограничения скоростных режимов, сохранять бдительность на дороге и нести ответственность за свои действия.

## Индикация на панели приборов



Вся запрограммированная информация отражается на дисплее панели приборов.

5. Контрольная лампа режима: регулятор выключен / включен
6. Контрольная лампа активного состояния регулятора
7. Параметр запрограммированной скорости



## Программирование

- ☞ Поверните регулятор **1** в положение **"CRUISE"**: с этого момента регулятор активирован, но еще не включен (OFF). Необходимо включить его, чтобы система начала регулировать скоростной режим.
- ☞ Установите параметр скорости, разогнав автомобиль до желаемой, а затем нажмите на кнопку **2** или **3** (напр.: 110 км/ч).

В дальнейшем вы можете изменять задаваемый Вами параметр скорости, пользуясь кнопками **2** и **3**:

- с интервалом + или - 1 км/ч = краткими нажатиями,
- с интервалом + или - 5 км/ч = долгими нажатиями,
- с шагом + или - 5 км/ч = непрерывным нажатием.

☞ Выключайте регулятор нажатием на кнопку **4**: это подтвердится на дисплее (OFF).

☞ Включение регулятора осуществляется повторным нажатием на кнопку **4**.

## Превышение запрограммированной скорости

Превышение заданной скорости, как преднамеренное, так и случайное, приведет к миганию заданного параметра скорости на дисплее.

Со снижением скорости и возвратом к движению с запрограммированной скоростью мигание прекратится.

## Возврат к нормальному режиму вождения

☞ Поверните регулятор **1** в положение **"0"**: с этого момента регулятор будет отключен. Скоростной режим будет показываться спидометром.

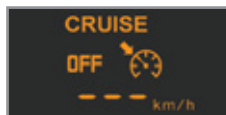

## Контроль исправности

В случае выхода регулятора из строя, вместо параметра скорости появится ряд мигающих тире.

Обратитесь в сервисную сеть PEUGEOT или в специализированный техцентр.



**!** Сохраняйте бдительность за рулем, так как в момент корректирования заданной скорости длительным нажатием скорости автомобиля может резко возрасти или упасть.

Запрещается пользоваться регулятором скоростного режима на скользкой дороге или в плотном потоке транспорта.

Регулятор скоростного режима не наделен способностью выдерживать заданную скорость на крутых спусках и при резких ускорениях: автомобиль может превысить ее.

Чтобы ничто не мешало свободному перемещению педалей:

- правильно уложите и закрепите коврик на фиксаторах,
- никогда не кладите под ноги уложенные один на другой коврики.

## ПОМОЩЬ ПРИ ПАРКОВКЕ

Система состоит из вмонтированных в бампер датчиков приближения к любому препятствию (пешеходу, автомобилю, дереву, изгороди и т.п.), оказавшемуся в зоне обнаружения.

Некоторые препятствия, обнаруженные в начале маневра (столбы, вежи и т.п.), могут "потеряться из вида", если они окажутся в "слепой зоне".



**!** Наличие системы помощи при парковке ни при каких обстоятельствах не снимает с водителя ответственности за его действия.

## Помощь при парковке задним ходом



Система активируется с включением передачи заднего хода. При этом звучит сигнал зуммера.

Работа системы прекратится, как только будет выключена передача заднего хода.

## Звуковое сопровождение маневра

О приближении к препятствию свидетельствует звуковой сигнал, частота которого возрастает с приближением автомобиля к препятствию.

Местоположение препятствия определяется по звуку, исходящему от динамиков (правого или левого).

Когда расстояние от автомобиля до препятствия составит менее 30 см, сигнал начнет звучать непрерывно.

## Визуальное сопровождение маневра



В дополнение к звуковому сигналу на многофункциональный дисплей выводится графический индикатор, на котором деления графика учащаются с приближением автомобиля к препятствию. При максимальном приближении к нему на дисплее появится символ "Опасно!".

## Помощь при парковке передним ходом

Функция помощи при парковке передним ходом активируется при обнаружении датчиками препятствия перед автомобилем, если он движется со скоростью менее 10 км/ч.

Функция помощи при парковке передним ходом отключится, как только движущийся вперёд автомобиль простоит более трех секунд, либо перед ним не останется препятствий, либо его скорость превысит 10 км/ч.

Местоположение препятствия определяется по звуку, исходящему от динамиков (переднего или заднего).

## Отключение и включение системы помощи при парковке



Система отключается нажатием на эту кнопку. При этом в кнопке загорится контрольная лампа.

При повторном нажатии на кнопку система вновь станет активной. Контрольная лампа в кнопке погаснет.

## Отключение и включение функции помощи при парковке задним ходом



Активирование и выключение этой функции осуществляется через меню настройки систем автомобиля.

Состояние функции остается в памяти системы при выключении зажигания.

Подробности о доступе к меню системы помощи при парковке см. в разделе, посвященном настройкам систем Вашего автомобиля.

**i** Функция отключается автоматически при буксировке прицепа или монтаже устройства для перевозки велосипедов (устройство для перевозки велосипедов и тягово-сцепное устройство для буксировки прицепа должны иметь рекомендацию компании PEUGEOT).

## Контроль исправности системы



В случае неисправности системы, при включении передачи заднего хода на панели приборов загорится этот сигнализатор и/или на дисплее появится сообщение и прозвучит короткий звуковой сигнал.

Обратитесь в сервисную сеть PEUGEOT или в специализированный техцентр.

**i** В пасмурную погоду или в зимнее время следите за тем, чтобы датчики не закрывались слоем грязи, инеем или снегом. При включении передачи заднего хода продолжительный сигнал зуммера будет свидетельствовать о загрязнении датчиков.

При движении со скоростью менее 10 км/ч, парктроник может реагировать на некоторые источники шума (мотоцикл, грузовик, отбойный молоток и т.п.), при этом будут срабатывать звуковые сигналы системы помощи при парковке.

**PEUGEOT & TOTAL**

**Партнеры в стремлении к совершенству и снижению потребления топлива**

**Лучшие достижения на службе у совершенства**

Исследователи и специалисты Центра перспективного развития TOTAL создают для компании PEUGEOT масла и технические жидкости, учитывающие новейшие технологии и полностью отвечающие требованиям силовых агрегатов автомобилей PEUGEOT.

Это значит, что Ваш двигатель покажет свои самые лучшие тягово-скоростные качества и прослужит максимально долго.

**Сокращение вредных выбросов**

Масла и технические жидкости TOTAL рассчитаны на максимальное обеспечение оптимальной работы двигателя и на защиту систем, используемых для их дальнейшей переработки. Необходимо обязательно соблюдать все рекомендации в части обслуживания автомобилей PEUGEOT, чтобы их работа была всегда надежной.



PEUGEOT РЕКОМЕНДУЕТ TOTAL



OFFICIAL PARTNERS

## КАПОТ

### Открывание

**!** Перед любыми работами в моторном отсеке выключите систему "Стоп-Старт", чтобы избежать травм при случайном срабатывании автоматической команды START.



- ☞ Откройте переднюю левую дверь.
- ☞ Потяните за ручку **A**, расположенную в нижней части дверного проема.



- ☞ Оттяните влево наружный рычаг замка **B** и поднимите капот.



- ☞ Освободите упор **C** из фиксатора.
- ☞ Вставьте упор в гнездо, чтобы зафиксировать его в открытом положении.

**i** Встроенный механизм блокировки замка капота предохраняет его от несанкционированного открывания, пока передняя левая дверь заперта.

**!** Не открывайте капот на сильном ветру. Чтобы не обжечься, примите меры предосторожности при открывании наружного замка капота и установке капота на упор - двигатель может оказаться слишком горячим.

### Закрывание

- ☞ Выньте упор из гнезда капота.
- ☞ Поместите упор в фиксатор.
- ☞ Опустите капот поближе к моторному отсеку и отпустите его.
- ☞ Потяните за переднюю кромку капота, чтобы убедиться, что он прочно закрылся на замок.

## ЕСЛИ ТОПЛИВО В БАКЕ ЗАКОНЧИЛОСЬ (НА ДИЗЕЛЬНОЙ МОДИФИКАЦИИ)

В случае полной выработки топлива в баке на автомобилях с двигателем HDi необходимо вновь заполнить систему подачи топлива в двигатель; см. соответствующий рисунок моторного отсека в параграфе "Дизельные двигатели".

Если горловина топливного бака снабжена ограничителем, читайте гл. "Открывающиеся элементы кузова - § Ограничитель горловины топливного бака (дизельные модификации)".

**i** Не настаивайте, если двигатель не запускается с первого раза; проведите всю процедуру еще раз.

### Двигатель 1,6 л HDi

- ☞ Залейте в топливный бак не менее 5 литров дизельного топлива.
- ☞ Откройте капот.
- ☞ При необходимости, снимите кожух, чтобы открыть доступ к насосу для подкачивания топлива.
- ☞ Сделайте несколько качков рычагом подкачивающего насоса вплоть до появления ощутимого сопротивления (первое нажатие на рычаг может быть жестким).
- ☞ Включите стартер и запустите двигатель (если двигатель не запустится с первой попытки, подождите около 15 секунд и повторите ее).
- ☞ После нескольких безуспешных попыток вновь подкачайте топливо насосом и запустите двигатель.
- ☞ Установите на место и закрепите защитный кожух.
- ☞ Закройте капот.

### Двигатель 2 л HDi

- ☞ Залейте в топливный бак не менее пяти литров дизельного топлива.
- ☞ Откройте капот.
- ☞ При необходимости, открепите и снимите кожух, чтобы открыть доступ к насосу для подкачивания топлива.
- ☞ Нажимайте на рычаг подкачивающего насоса вплоть до появления топлива в прозрачном шланге.
- ☞ Включите стартер и запустите двигатель (если двигатель не запустится, возобновите попытку через 15 секунд).
- ☞ После нескольких неудачных попыток еще раз подкачайте топливо насосом и снова попытайтесь запустить двигатель стартером.
- ☞ Установите на место и закрепите кожух, проверьте надежность его крепления.
- ☞ Закройте капот.

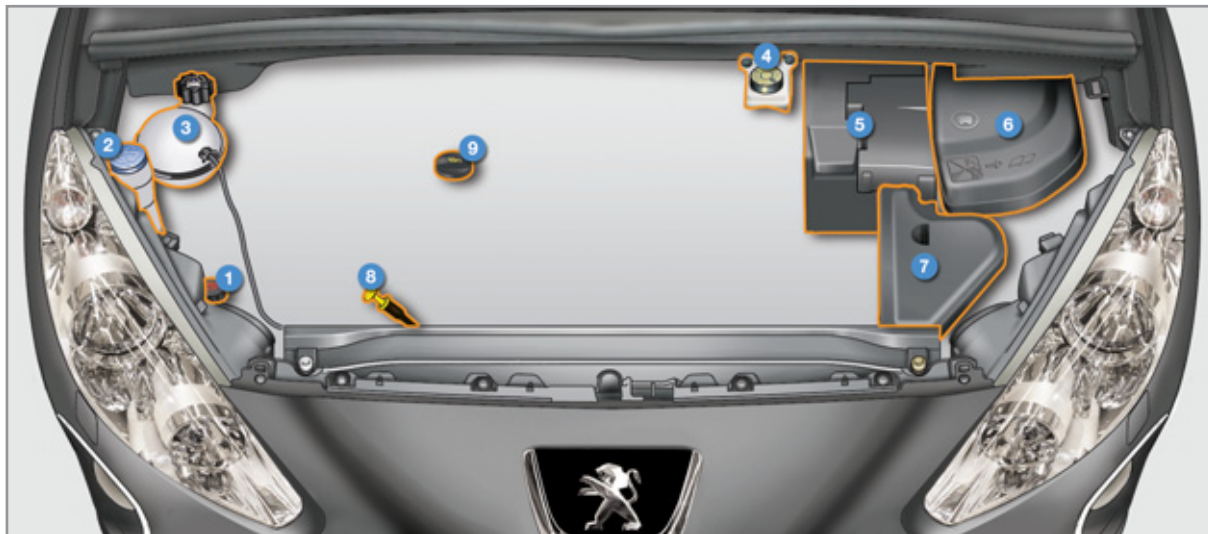

## БЕНЗИНОВЫЕ ДВИГАТЕЛИ

На двигателе необходимо регулярно проверять уровни эксплуатационных жидкостей, а также периодически заменять некоторые элементы.

- |  |   |   |
|--|---|---|
| 1. Бачок гидроусилителя рулевого управления.         | 4. Горловина бачка для доливки тормозной жидкости.        | 7. Воздушный фильтр.                          |
| 2. Бачок омывателей ветрового стекла и фар.          | 5. Аккумуляторная батарея / Электрические предохранители. | 8. Щуп для проверки уровня масла в двигателе. |
| 3. Горловина бачка для доливки охлаждающей жидкости. | 6. Блок предохранителей.                                  | 9. Горловина для заправки двигателя маслом.   |



## ДИЗЕЛЬНЫЕ ДВИГАТЕЛИ

На двигателе необходимо регулярно проверять уровни эксплуатационных жидкостей, периодически заменять некоторые элементы, здесь же расположена система прокачки топливоподдачи.

- |  |   |   |
|--|---|---|
| <p>1. Бачок гидроусилителя рулевого управления.</p> <p>2. Бачок омывателей ветрового стекла и фар.</p> <p>3. Горловина бачка для доливки охлаждающей жидкости.</p> | <p>4. Горловина бачка для доливки тормозной жидкости.</p> <p>5. Аккумуляторная батарея / Электрические предохранители.</p> <p>6. Блок предохранителей.</p> <p>7. Воздушный фильтр .</p> | <p>8. Щуп для проверки уровня масла в двигателе.</p> <p>9. Горловина для заправки двигателя маслом.</p> <p>10. Насос для прокачки топливной системы*.</p> |
|--|---|---|

\* В зависимости от силового агрегата.

## ПРОВЕРКА УРОВНЕЙ

Регулярно проверяйте все эти уровни и, при необходимости, пополняйте их, если не дано иных указаний.

В случае существенного падения уровня в какой-либо системе, ее следует проверить в сервисной сети PEUGEOT или в специализированном техцентре.

**!** Будьте внимательны при работе в моторном отсеке, в нем имеются раскаленные участки, о которые можно обжечься.

### Уровень масла



Проверять уровень можно либо при включении зажигания по показаниям датчика на панели приборов, либо при помощи масляного щупа.

Проверка масляным щупом будет достоверной, только если автомобиль установлен на горизонтальной площадке, а после остановки двигателя прошло не менее 30 минут.

После доливки масла контроль его уровня при включении зажигания по показаниям датчика на панели приборов будет верным только по истечении 30 минут после пополнения.

**i** Пополнение уровня масла в межсервисный период - это нормальная необходимость. Компания "Автомобили PEUGEOT" рекомендует проверять уровень масла и, при необходимости, пополнять его через каждые 5 000 км пробега.

### Замена масла в двигателе

Периодичность этой операции см. в Сервисной книжке.

Чтобы уберечь двигатель и систему нейтрализации отработавших газов от выхода из строя, не пользуйтесь присадками к моторному маслу.

### Характеристики моторного масла

Выбранное моторное масло должно соответствовать особенностям Вашего двигателя и требованиям изготовителя автомобиля.

### Уровень тормозной жидкости



Уровень тормозной жидкости должен находиться в зоне метки "MAXI". Если он ниже, проверьте износ тормозных колодок.

### Замена тормозной жидкости

Периодичность этой операции см. в Сервисной книжке.

### Характеристики тормозной жидкости

Тормозная жидкость должна соответствовать рекомендациям изготовителя автомобиля и требованиям стандарта DOT4.

### Уровень в бачке гидроусилителя рулевого управления



Уровень рабочей жидкости в бачке всегда должен находиться близко к метке "MAXI". На холодном двигателе откройте бачок и проверьте уровень в нем.

### Уровень охлаждающей жидкости



Уровень охлаждающей жидкости должен находиться в зоне метки "MAXI", но никогда не превышать ее.

На горячем двигателе температура охлаждающей жидкости регулируется электрическим вентилятором. Он может самостоятельно включиться даже при выключенном зажигании.

### На автомобилях с сажевым фильтром электровентилятор может включиться на остановке, даже если двигатель остыл.

Кроме того, система охлаждения двигателя находится под высоким давлением, поэтому дайте ему остыть в течение не менее одного часа, прежде чем пополнить уровень охлаждающей жидкости.

Во избежание ожога, перед снятием крышки расширительного бачка отверните ее сначала на два оборота, чтобы снизить давление в системе охлаждения. После снижения давления снимите крышку и долейте охлаждающую жидкость.

### Замена охлаждающей жидкости

Для охлаждающей жидкости замены не требуется.

### Характеристики охлаждающей жидкости

Охлаждающая жидкость должна соответствовать рекомендациям изготовителя автомобиля.

### Уровень жидкости в бачке омывателей стекол и фар



На автомобилях с омывателем фар, о низком уровне омывающей жидкости Вас известят звучащий зуммер и сообщение на дисплее.

Пополните его на ближайшей остановке автомобиля.

### Характеристики жидкости омывателя

В целях сохранения оптимальных моющих свойств и во избежание замерзания моющей жидкости не следует пополнять ее уровень или заменять ее водой.

### Уровень присадки (на дизельных модификациях с сажевым фильтром)



О снижении запаса присадки в бачке до минимально допустимого уровня свидетельствует постоянно горящая в сопровождении зуммера контрольная лампа и сообщение о слишком малом запасе присадки для сажевого фильтра.

### Пополнение запаса присадки

Заправку бачка присадкой следует осуществлять в кратчайшие сроки в сервисной сети PEUGEOT или в специализированном центре.

### Отработанные нефтепродукты

**!** Избегайте продолжительного контакта отработанного масла и технических жидкостей с открытыми участками тела.

Большинство этих жидкостей токсичны и обладают повышенной разъедающей способностью.



Запрещено выливать отработанное масло, тормозную жидкость или охлаждающую жидкость в канализацию или на землю.

Их следует собирать в специальные контейнеры, имеющиеся в сервисной сети PEUGEOT или в специализированном центре.

## КОНТРОЛЬНЫЕ ПРОВЕРКИ

Если нет иных указаний, осуществляйте контрольные проверки согласно сервисной книжке и в соответствии с силовым агрегатом Вашего автомобиля.

Их также можно поручить специалистам сервисной сети PEUGEOT или специализированного техцентра.

## Аккумуляторная батарея 12 В



Для аккумуляторной батареи обслуживания не требуется.

Тем не менее, проверяйте состояние клемм и затяжку наконечников проводов на них, особенно в периоды летней и зимней эксплуатации.

В случае каких-либо работ на батарее, прочтите главу "Практические советы", в которой содержатся рекомендации по мерам предосторожности при отключении и подключении аккумуляторной батареи.

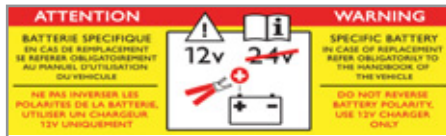

В данной табличке, особенно если речь идет о системе "стоп-старт", указывается, что на автомобиле используется 12-вольтовая свинцово-кислотная аккумуляторная батарея с особыми технико-эксплуатационными характеристиками, и что ее отключение или замена должны осуществляться только в условиях сервисной сети PEUGEOT или специализированного технического центра.

## Воздушный и салонный фильтры



Информацию о периодичности замены этих элементов читайте в сервисной книжке.

В зависимости от окружающих условий (пыльная среда и т.п.) и условий эксплуатации автомобиля (вождение в городе и т.п.) **заменяйте их, если нужно, в два раза чаще.**

Загрязненный салонный фильтр может ухудшить работу системы кондиционирования воздуха и стать источником неприятных запахов.

## Масляный фильтр



Масляный фильтр следует менять при каждой замене масла в двигателе.

Информацию о периодичности его замены читайте в сервисной книжке.

## Сажевый фильтр (на дизельных модификациях)



О насыщении сажевого фильтра свидетельствует сопровождаемое зуммером загорание этой контрольной лампы и сообщение о риске его переполнения.

Как только условия дорожного движения позволяют, прочистите фильтр, разогнав автомобиль до скорости выше 60 км/ч, которую нужно удерживать до тех пор, пока контрольная лампа не погаснет.

Если она не гаснет, см. параграф "Уровень присадки".

**i** Первые операции по регенерации сажевого фильтра на новых автомобилях могут сопровождаться запахом "горения" - это нормальное явление.

Иногда, после продолжительного движения автомобиля на малой скорости или в результате длительной работы двигателя в режиме холостого хода, в отработавших газах может содержаться повышенное количество водяных паров, особенно заметных в режиме ускорения. Они не оказывают влияния на работу двигателя и не наносят вреда окружающей среде.

### Механическая коробка передач



Для коробки передач обслуживания не требуется (замена масла в ней не производится).

Информацию о периодичности проверки уровня масла в ней читайте в сервисной книжке.

### Секвентальная 6-ступенчатая коробка передач



Для коробки передач обслуживания не требуется (замена рабочей жидкости в ней не производится).

Информацию о периодичности контрольных проверок коробки читайте в сервисной книжке.

### Автоматическая коробка передач



Для коробки передач обслуживания не требуется (замена рабочей жидкости в ней не производится).

Информацию о периодичности контрольных проверок коробки читайте в сервисной книжке.

### Передние тормозные колодки



Износ тормозов зависит от стиля вождения - в частности, это касается автомобилей, которые эксплуатируются в городских условиях движения, характеризующихся частыми короткими перемещениями. Проверка состояния тормозной системы может оказаться необходимой даже в интервале между очередными техническими обслуживаниями автомобиля.

Если в системе не обнаружено течи, падение уровня тормозной жидкости свидетельствует об износе тормозных колодок.

### Контроль износа тормозных дисков



Проверку износа тормозных дисков следует осуществлять в сервисной сети PEUGEOT или в специализированном техцентре.

### Стояночный тормоз



Слишком большой ход рукоятки или недостаточная эффективность стояночной тормозной системы требуют обязательной регулировки, не дожидаясь очередного технического обслуживания.

Проверку этой системы следует осуществлять в сервисной сети PEUGEOT или в специализированном техцентре.

**!** Используйте только те технические жидкости, которые рекомендованы компанией "Автомобили PEUGEOT" или такие, которые обладают таким же качеством и аналогичными характеристиками.

Для обеспечения эффективности работы таких важных узлов и систем, как тормозная система, компания "Автомобили PEUGEOT" разработала и предлагает рабочие жидкости, созданные специально для изготавливаемых ею автомобилей.

Во избежание выхода из строя электронных систем строго **запрещено** мыть моторный отсек и двигатель струей под высоким давлением.



### КОМПЛЕКТ ПРИНАДЛЕЖНОСТЕЙ ДЛЯ ВРЕМЕННОГО УСТРАНЕНИЯ ПРОКОЛА В ШИНЕ

В комплект входят компрессор и флакон с герметиком для заделки проколов, при помощи которого можно отремонтировать шину **на короткое время**, чтобы доехать до ближайшей мастерской.

С его помощью можно заделать большинство проколов, способных ввести колесо из строя, расположенных либо по центру протектора, либо на его боковине.

#### Доступ к комплекту



Комплект убран под пол багажника. Он уложен в инструментальную коробку, расположенную под вещевым ящиком.

#### Доступ к комплекту



Комплект убран в чехол, расположенный на левой стороне багажного отделения.

Описание комплекта



- A. Переключатель режимов "Ремонт" и "Накачивание".
- B. Выключатель: "включено" "I" / "выключено" "O".
- C. Кнопка для выпуска воздуха из шины.
- D. Манометр (градуировка: бар или psi).
- E. Отделение, в которое складываются:
  - электрошнур с адаптером для включения в розетку 12 В,
  - различные переходники и насадки для бытового накачивания мячей, велосипин и т.п.

- F. Флакон с герметиком.
- G. Белый шланг с заглушкой для ремонта шины.
- H. Черный шланг для накачивания.
- I. Самоклеящаяся табличка с напоминанием о необходимости ограничивать скорость.

**I** Самоклеящуюся табличку I необходимо наклеить на руль чтобы не забыть, что вы едете на временном колесе. Во время движения на колесе, отремонтированном с помощью такого ремкомплекта, не превышайте скорость 80 км/час.

## Порядок действий при ремонте колеса

## 1. Заделка прокола в шине при помощи герметика



- ☞ Выключите зажигание.
- ☞ Поверните ручку **A** в положение "Ремонт".
- ☞ Убедитесь, что выключатель **B** находится в положении "0".



- ☞ Вытяните во всю длину белый шланг **G**.
- ☞ Отверните заглушку белого шланга.
- ☞ Соедините белый шланг с вентилем проколотого колеса.

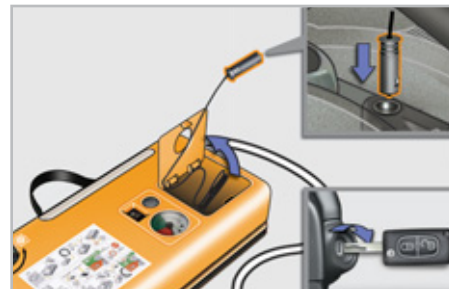

- ☞ Вставьте электрошнур компрессора в бортовую розетку 12 В.
- ☞ Запустите двигатель и оставьте его работать.

**i** При заделке прокола постарайтесь не извлекать застрявшее в шине инородное тело.

**!** Будьте осторожны в обращении с герметиком - в нем содержатся этиленгликоль, канифоль и др. вещества, раздражающие слизистую дыхательных путей и глаз.

Его следует хранить в местах, недосягаемых для детей.



- ☞ Переведите кнопку выключателя **В** в положение **"I"**, чтобы включить компрессор и накачайте колесо до достижения давления в нем 2,0 бар.

Герметик подается под давлением в шину; не снимайте шланг с вентиля во время накачивания (чтобы не испачкаться брызгами).

**i** Не включайте компрессор, если его белый шланг не подсоединен к вентилю колеса: иначе герметик прольется на пол.

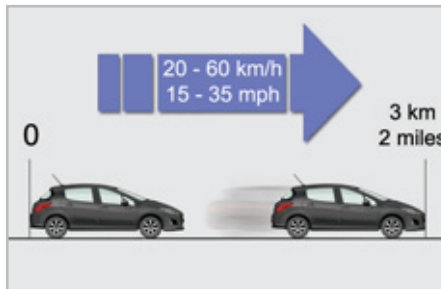

- ☞ Уберите комплект и закройте белый шланг заглушкой.

Примите меры, чтобы не испачкать автомобиль пятнами герметика. Комплект держите на всякий случай неподалеку.

- ☞ Поезжайте сразу же, при этом около пяти километров следует проехать на медленной скорости (20... 60 км/ч), чтобы дать составу закрыть прокол.
- ☞ Сделайте остановку, чтобы проверить состояние шины и давление в ней, используя комплект для ремонта шин.

**i** Если через пять-семь минут давление в шине не достигнет этого параметра, значит она не подлежит ремонту; обратитесь в сервисную сеть PEUGEOT или в специализированный техцентр, где Ваш автомобиль отремонтируют.

**i Бортовая система контроля давления воздуха в шинах**

Если на автомобиле имеется бортовая система контроля давления воздуха в шинах, контрольная лампа давления будет постоянно гореть после ремонта колеса до тех пор, пока не будет проведена реинициализация системы в сервисной сети PEUGEOT или в специализированном техцентре.

## 2. Накачивание



- ☞ Поверните переключатель **A** в положение "Накачивание".
- ☞ Вытяните во всю длину черный шланг **H**.
- ☞ Подсоедините черный шланг к вентилю отремонтированного колеса.

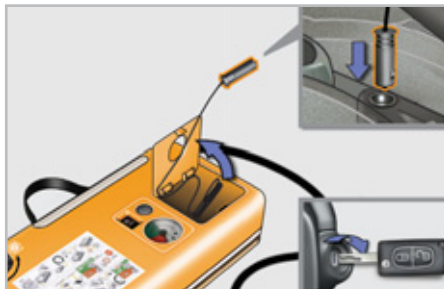

- ☞ Подключите электрошнур компрессора к бортовой розетке 12 В.
- ☞ Еще раз запустите двигатель и оставьте его работать.



- ☞ Отрегулируйте давление воздуха в шине при помощи компрессора (чтобы подкачать: переведите выключатель **B** в положение "I"; чтобы спустить: переведите выключатель **B** в положение "0" и нажмите на кнопку "**C**") до рекомендованного для Вашего автомобиля параметра, указанного на этикетке в проеме двери водителя.

Если после этого давление будет падать, значит прокол не устранен. Обратитесь в сервисную сеть PEUGEOT или в специализированный техцентр для устранения неисправности.

- ☞ Отсоедините комплект и уберите его на место.
- ☞ Ведите автомобиль на умеренной скорости (не более 80 км/ч), при этом пробег следует ограничить расстоянием не более 200 км.



- ☞ При первой же возможности обратитесь в сервисную сеть PEUGEOT или в специализированный техцентр.

Обязательно сообщите мастеру о том, что Вы воспользовались ремкомплектom. Он проверит шину и вынесет решение о возможности ремонта или необходимости замены поврежденной шины.

### Извлечение флакона

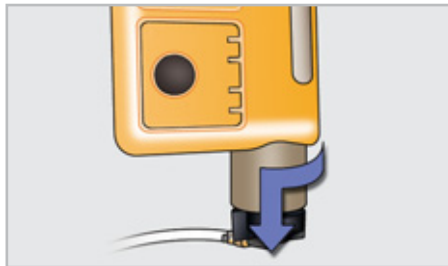

- ☞ Уберите черный шланг.
- ☞ Высвободите отогнутый вбок белый шланг.
- ☞ Держите компрессор вертикально.
- ☞ Отверните флакон, держа его за нижнюю часть.

**!** Не испачкайтесь вытекающими остатками герметика.

Срок хранения герметика указан на флаконе.

Флакон с герметиком предназначен для одноразового использования; даже если он был слегка начат, его следует заменить.

Не выбрасывайте использованный флакон куда попало, сдайте его в сервисную сеть PEUGEOT или отнесите на пункт сбора отходов.

Не забудьте купить новый флакон с герметиком для ремонта шин в сервисной сети PEUGEOT или в специализированном техцентре.

### Контрольная проверка давления / Подкачивание и накачивание в быту

Компрессор также можно использовать без подачи герметика:

- для контроля давления и подкачивания шин,
- для накачивания различных предметов (шаров, шин велосипеда...)



- ☞ Поверните переключатель **A** в положение "Накачивание".
- ☞ Вытяните во всю длину черный шланг **H**.
- ☞ Подсоедините черный шланг к вентилю колеса или предмету, который нужно накачать.



При необходимости, наденьте на шланг соответствующий переходник, имеющийся в комплекте.

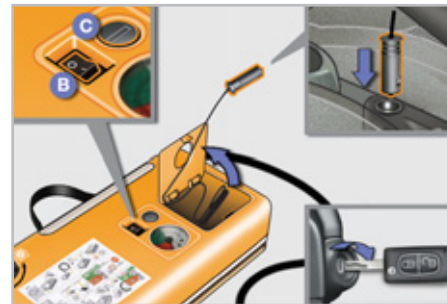

- ☞ Включите шнур компрессора в бортовую розетку автомобиля 12 В.
- ☞ Запустите двигатель и оставьте его работать.
- ☞ Отрегулируйте давление воздуха при помощи компрессора (чтобы подкачать: переведите выключатель **B** в положение "I"; чтобы спустить: переведите выключатель **B** в положение "O" и нажмите на кнопку **C**) до рекомендованного для Вашего автомобиля или накачиваемого предмета параметра.
- ☞ Отсоедините шланг и уберите весь комплект.



### КОМПЛЕКТ ПРИНАДЛЕЖНОСТЕЙ ДЛЯ ВРЕМЕННОГО УСТРАНЕНИЯ ПРОКОЛА В ШИНЕ

В него входят компрессор и флакон с герметиком для заделки проколов, при помощи которого можно отремонтировать шину **на короткое время**, чтобы доехать до ближайшей мастерской.



Комплект находится в инструментальном кобуре, расположенном в багажном отделении.

**!** С его помощью можно заделать отверстие диаметром не более 6 мм, расположенное либо в протекторе, либо на боковине шины. При заделке прокола постарайтесь не извлекать проникшее в шину инородное тело.

### Использование комплекта

- ☞ Выключите зажигание.
- ☞ Отметьте проколотое колесо на приложенной к комплекту табличке, предписывающей движение с ограниченной скоростью, и наклейте ее на рулевое колесо, чтобы не забыть, что Вы едете на временном колесе.
- ☞ Закрепите флакон **1** на компрессоре **2**.
- ☞ Убедитесь, что выключатель **A** находится в положении "0".
- ☞ Соедините шланг флакона **1** с вентиляем проколотого колеса.
- ☞ Разверните полностью шланг компрессора **2** и подсоедините его к флакону.

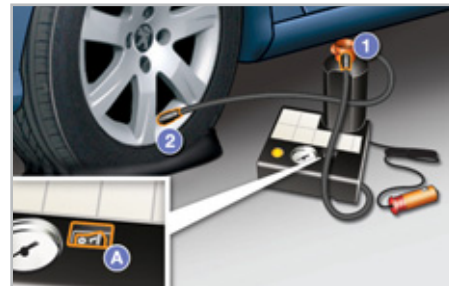

- ☞ Вставьте электрошнур компрессора в бортовую розетку 12 В.
- ☞ Запустите двигатель и оставьте его работать.



- ☞ Переведите кнопку выключателя **A** в положение "1", чтобы включить компрессор и накачайте колесо до достижения давления в нем 2,0 бар.



**i** Если в течение 5-10 минут давление в шине не достигнет этого параметра, значит она не подлежит ремонту; обратитесь в сервисную сеть PEUGEOT или в специализированный техцентр, где Ваш автомобиль отремонтируют.

- ☞ Отключите компрессор и уберите флакон в пакет из комплекта, чтобы не испачкать автомобиль герметиком.
- ☞ Поезжайте сразу же, при этом около трех километров следует проехать на медленной скорости (20... 60 км/ч), чтобы дать составу закрыть прокол.
- ☞ Сделайте остановку, чтобы проверить состояние шины и давление в ней.

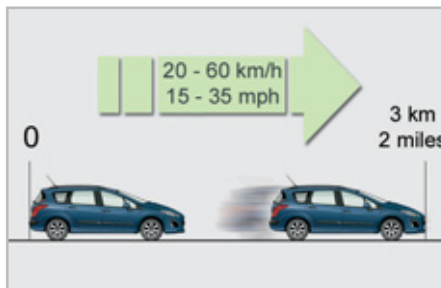

- ☞ Подсоедините напрямую шланг компрессора к вентилю отремонтированного колеса.



- ☞ Подключите электрошнур компрессора к бортовой розетке 12 В.
- ☞ Еще раз запустите двигатель и оставьте его работать.



- ☞ Отрегулируйте давление воздуха в шине при помощи компрессора (чтобы подкачать: переведите выключатель **A** в положение "1"; чтобы спустить: переведите выключатель **A** в положение "0" и нажмите на кнопку "B") до рекомендованного для Вашего автомобиля параметра (указан на этикетке в проеме двери водителя) и убедитесь, что прокол устранен (не наблюдается падения давления воздуха после пробега в несколько километров).
- ☞ Отключите компрессор и уберите весь ремкомплект.



- ☞ Ведите автомобиль на умеренной скорости (не более 80 км/ч), при этом расстояние не должно превысить 200 км.



- ☞ При первой же возможности обратитесь в сервисную сеть PEUGEOT или в специализированный техцентр, где специалист отремонтирует или заменит поврежденную шину.



Будьте осторожны в обращении с герметиком - в нем содержится этилен-гликоль, раздражающий слизистые дыхательных путей и глаз. Его следует хранить в местах, недосягаемых для детей.

Срок хранения герметика указан на флаконе.

Флакон предназначен для одноразового использования; даже если он был слегка начат, его следует заменить.

Не выбрасывайте использованный флакон куда попало, сдайте его в сервисную сеть PEUGEOT или отнесите на пункт сбора отходов.

Не забудьте купить новый флакон с герметиком для ремонта колес в сервисной сети PEUGEOT или в специализированном техцентре.



Если на автомобиле имеется система контроля падения давления в шинах, ее контрольная лампа продолжит гореть после ремонта колеса до тех пор, пока Вы не проведете ее инициализацию в сервисной сети PEUGEOT или в специализированном техцентре.



## ЗАМЕНА КОЛЕСА

Порядок действий при замене проколотого колеса запасным с использованием штатного комплекта инструментов.

### Доступ к инструментам



Комплект инструментов расположен под полом багажного отделения.

Чтобы достать инструменты:

- ☞ откройте багажное отделение,
- ☞ поднимите полки,
- ☞ закрепите его, зацепив его шнур за крючок держателя полки,
- ☞ снимите с фиксаторов и выньте модуль с инструментами.

### Перечень инструментов



Все перечисленные здесь инструменты предназначены только для Вашего автомобиля. Не используйте их для других целей.

1. Баллонный ключ.  
Служит для снятия колпака и отворачивания болтов крепления колеса.
2. Домкрат с ручкой в комплекте.  
Служит для поднятия автомобиля.
3. Съёмник декоративных колпачков с болтов крепления колес.  
Используется для снятия декоративных колпачков с головок болтов крепления легкосплавных дисков.
4. Втулка для "антикражных" болтов (в перчаточном ящике)  
Используется в качестве переходника для отворачивания "антикражных" болтов баллонным ключом.

### Колесо с колпаком

**Перед тем как снять колесо**, снимите с него декоративный колпак, поддев его баллонным ключом 1 возле воздушного вентиля.

**После установки колеса** на место установите на него декоративный колпак, совместив его метку с воздушным вентиляем, а затем придавив его ладонью по всей окружности.

### Доступ к запасному колесу



Запасное колесо находится под полом багажного отделения.

В зависимости от страны поставки, запасное колесо может быть смонтировано либо на штампованном диске, либо на легкосплавном. О том, как его достать, читайте в разделе "Доступ к инструментам".

#### **i** Установка колеса со штампованным диском

Если на Вашем автомобиле установлены легкосплавные колесные диски, то при затяжке болтов Вы заметите, что их опорные поверхности не касаются плоскости штампованного диска. Это - нормальное явление, так как диск прижимается к ступице коническими фасками болтов.

### Извлечение колеса

- ☞ Отверните расположенный в центре винт желтого цвета.
- ☞ Приподнимите запасное колесо со своей стороны и потяните его на себя.
- ☞ Выньте колесо из багажного отделения.



### Укладка колеса на место

- ☞ Уложите колесо в нишу багажного отделения.
- ☞ Отверните на несколько оборотов желтый винт, а затем установите его в центре колеса.
- ☞ Чтобы тщательно закрепить колесо, заверните винт полностью, пока не послышатся щелчки.



- ☞ В центре колеса уложите инструментальный модуль и закрепите его.



#### **i** Датчик давления воздуха в колесе

Запасное колесо не оснащено датчиком падения давления воздуха. Проколотое колесо следует отремонтировать в сервисной сети PEUGEOT или в специализированном техцентре.



## ЗАМЕНА КОЛЕСА

Порядок действий при замене проколотого колеса запасным с использованием штатного комплекта инструментов.

### Доступ к инструментам

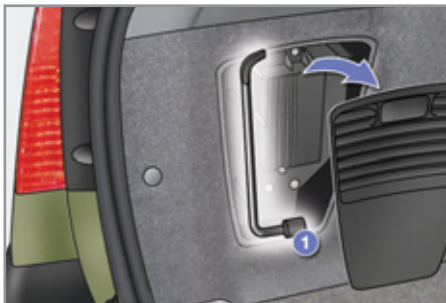

Баллонный ключ **1** находится в боковой обивке с левой стороны багажного отделения; чтобы достать его:

- ☞ откройте багажное отделение,
- ☞ снимите крышку с ниши, расположенной в обивке с левой стороны,
- ☞ снимите с кронштейна баллонный ключ,

Инструменты **2** и **3** расположены в футляре, уложенном под запасным колесом; все это находится сзади под автомобилем (как достать их, читайте в параграфе "Доступ к запасному колесу" на след. странице).

### Перечень инструментов



Все перечисленные здесь инструменты предназначены только для Вашего автомобиля. Не используйте их для других целей.

1. Баллонный ключ.  
Служит для снятия колпака и отворачивания болтов крепления колеса.
2. Домкрат с ручкой в комплекте.  
Служит для поднятия автомобиля.
3. Съёмник декоративных колпачков с болтов крепления колес.  
Используется для снятия декоративных колпачков с головок болтов крепления легкосплавных дисков.
4. Втулка для "антикражных" болтов (в перчаточном ящике или в инструментальном модуле, находящемся под запасным колесом).  
Используется в качестве переходника для отворачивания "антикражных" болтов баллонным ключом.

### Колесо с колпаком

**Перед тем как снять колесо**, снимите с него декоративный колпак, поддев его баллонным ключом **1** возле воздушного вентиля.

**После установки колеса** на место установите на него декоративный колпак, совместив его метку с воздушным вентилем, а затем придавив его ладонью по всей окружности.

### Доступ к запасному колесу



Запасное колесо находится в держателе под задним полом автомобиля.

В зависимости от страны поставки, запасное колесо может быть смонтировано либо на штампованном диске, либо на легкосплавном, либо на неполноразмерном типа "галета".

#### **Установка колеса со штампованным диском или колеса-"галеты"**

Если на Вашем автомобиле установлены легкосплавные колесные диски, то при затяжке болтов Вы заметите, что их опорные поверхности не касаются плоскости штампованного диска и диска-"галеты". Это - нормальное явление, так как диск прижимается к ступице коническими фасками болтов.

### Извлечение колеса

- ☞ Приподнимите ручку крышки, потяните за нее кверху и поверните крышку, чтобы открыть люк; так механизм держателя колеса приводится в рабочее положение и открывается доступ к удерживающей его гайке.
- ☞ Полностью отверните гайку баллонным ключом 1, чтобы размотать трос механизма держателя.
- ☞ Опустите колесо вместе с футляром и извлеките его из-под автомобиля.
- ☞ Отцепите крюк от колеса с футляром, чтобы высвободить их, как показано на рисунке.
- ☞ Достаньте черный пластмассовый стержень для центровки.

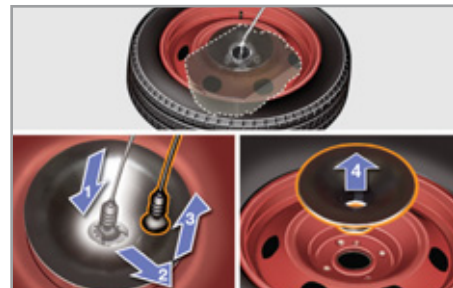
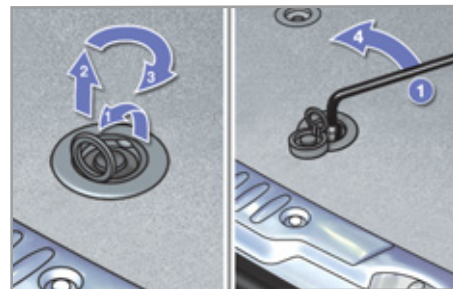

### Доступ к инструментам

- ☞ Приподнимите колесо, чтобы извлечь футляр с инструментом.
- ☞ Для открытия футляра нужно сместить крышку на половину хода и снять ее.

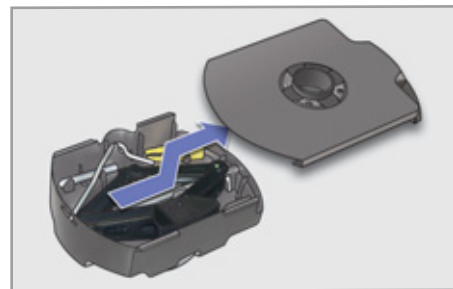



### Укладка колеса на место

- ☞ Сложите инструменты 2 и 3 в футляр и закройте его крышкой.
- ☞ Положите футляр с инструментами на землю.
- ☞ Накройте футляр колесом.
- ☞ Вставьте черный пластмассовый конус для центровки в центр колеса (касается только штампованного и неполноразмерного колеса-"галеты").
- ☞ Протяните крюк через конус и через колесо, чтобы зацепить его за крышку футляра.
- ☞ Поднимите колесо с футляром, подтянув его к полу автомобиля вращением гайки механизма держателя при помощи баллонного ключа 1.

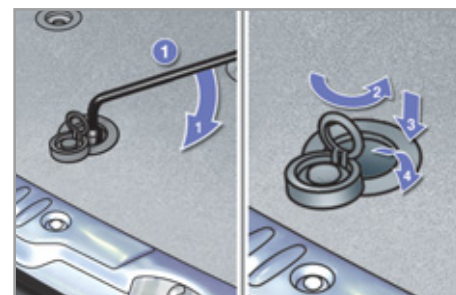

**И** Вместо неполноразмерного колеса можно купить такое же, как остальные, которыми оборудован автомобиль, при этом из держателя запасного колеса нужно будет убрать распорку. Обратитесь в сервисную сеть PEUGEOT или в специализированный цех.

### Датчик давления воздуха в колесе

**И** Запасное колесо не оснащено датчиком падения давления воздуха. Проколотое колесо следует отремонтировать в сервисной сети PEUGEOT или в специализированном техцентре.

- ☞ Затяните гайку до упора.
- ☞ Закройте крышку и зафиксируйте механизм держателя колеса.
- ☞ Убедитесь, что колесо плотно притянуто к днищу автомобиля.  
Если оно не прилегает к нему, повторите операцию.

## Демонтаж колеса



### Меры предосторожности

Установите автомобиль так, чтобы не мешать движению транспорта: при этом площадка должна быть, по возможности, твердой, горизонтальной и нескользкой.

Включите стояночный тормоз, выключите зажигание и включите первую передачу\*, чтобы заблокировать колеса.

При необходимости, подложите упор под колесо, расположенное по диагонали от заменяемого.

Убедитесь, что в автомобиле никого не осталось, а Ваши пассажиры отошли от автомобиля на безопасное расстояние.

Категорически запрещается находиться под автомобилем, стоящим только на домкрате; пользуйтесь подставками.

\* переведите рычаг селектора в положение **R** на секвентальной коробке; в положение **P** - на автоматической коробке передач.

### Последовательность операций

- ☞ Снимите декоративные колпачки со всех болтов при помощи съемника 3.
- ☞ Наденьте переходник 4 на баллонный ключ 1, чтобы отвернуть антикражный болт.
- ☞ Ослабьте затяжку других болтов при помощи только баллонного ключа 1.

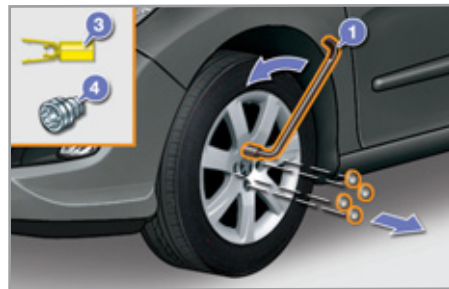

- ☞ Установите домкрат 2 под одно из двух опорных гнезд - переднее **A** или заднее **B** в нижней части кузова, расположенное ближе к снимаемому колесу.
- ☞ Расправьте домкрат 2, пока его опорная пятя не станет на землю. Убедитесь, что нижняя пятя домкрата расположена в точности под верхним опорным гнездом **A** или **B**, в которое упирается домкрат.



- ☞ Поднимите автомобиль так, чтобы под колесом образовалось пространство, достаточное для беспрепятственной установки накачанного запасного колеса.
- ☞ Выньте колесные болты и сложите их в чистое место.
- ☞ Снимите колесо.



### Установка колеса



### Последовательность операций

- ☞ Установите колесо на ступицу.
- ☞ Заверните болты вручную до упора.
- ☞ Проведите предварительную затяжку антикражного болта при помощи баллонного ключа 1 с переходником 4.
- ☞ Проведите предварительную затяжку остальных болтов при помощи баллонного ключа 1.



- ☞ Полностью опустите автомобиль.
- ☞ Сложите домкрат 2 и уберите его.

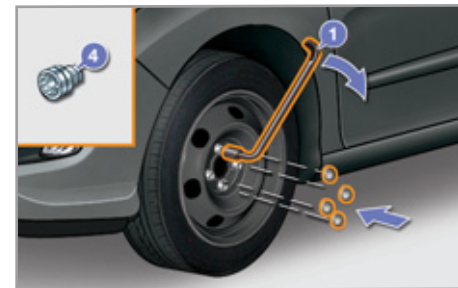

### После замены колеса

Для правильной укладки проколотого колеса в багажник снимите с него колпак.

При движении на неполноразмерном колесе-"галете" не превышайте скорость 80 км/ч.

В кратчайшие сроки после замены проверьте затяжку колесных болтов и давление воздуха в запасном колесе в сервисной сети PEUGEOT или в специализированном техцентре.

Отремонтированное колесо следует сразу же установить на автомобиль.

- ☞ Затяните антикражный болт при помощи баллонного ключа 1 с переходником 4.
- ☞ Затяните остальные болты при помощи только баллонного ключа 1.
- ☞ Наденьте декоративные копачки на болты крепления колес.
- ☞ Сложите инструменты в предназначенный для них модуль.

## ЗАМЕНА ЛАМПЫ

**!** Стекла фар изготовлены из поликарбоната и имеют защитное покрытие:

- ☞ **запрещается очищать их от грязи сухой или абразивной тканью, а также с использованием моющих средств или растворителей,**
- ☞ **пользуйтесь смоченной в мыльной воде мягкой губкой,**
- ☞ **при смывании въевшейся грязи высоконапорной струей не задерживайте ее на оптических блоках, фонарях и краях их стекол, чтобы не повредить защитное лаковое покрытие и уплотнительные прокладки,**
- ☞ **не касайтесь лампы пальцами, пользуйтесь лоскутом неворсистой ткани.**

**!** Лампу следует заменять по истечении нескольких минут после выключения фары (во избежание серьезного ожога).

В целях предохранения фар от повреждения, в них следует устанавливать только лампы с ограничением ультрафиолетового спектра излучения (UV).

При замене сгоревшей лампы на новую соблюдайте номинал и технические характеристики.

## Передние световые приборы

## На моделях с галогенными фарами



1. Указатели поворотов (PY21W, желтая колба).
2. Фары ближнего света (H7-55W).
3. Фары дальнего света (H1-55W).
4. Дневные ходовые огни / стояночные огни (P21/5W).
- или  
Дневные ходовые огни / стояночные огни (на светодиодах).
5. Противотуманные фары (H8-35W).

## На моделях с ксеноновыми и адаптивными фарами



1. Указатели поворотов (PY21W SV серебр.).
2. Фары ближнего / дальнего (адаптивные) света (D1S-35W).
3. Дополнительные фары дальнего света (H1-55W).
4. Дневные ходовые огни / стояночные огни (P21/5W).
- или  
Дневные ходовые огни / стояночные огни (на светодиодах).
5. Противотуманные фары (H8-35W).

**!** **Внимание! Высокое напряжение!**

Ксеноновые лампы (D1S-35W) следует заменять только в сервисной сети PEUGEOT или в специализированном техцентре.

### Замена лампы в указателях поворотов

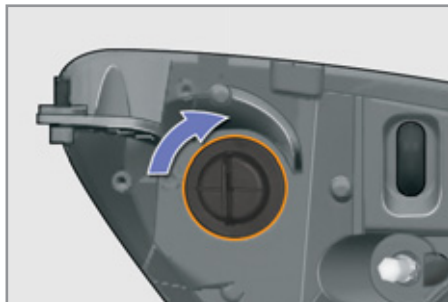

- ☞ Поверните на четверть оборота патрон с лампой и извлеките ее.
- ☞ Извлеките лампу и замените ее.

Установка на место осуществляется в обратной последовательности.

**I** Лампы с колбами желтого цвета (используются в фонарях указателей поворотов и боковых повторителях) следует заменять лампами с аналогичными техническими параметрами и колбами того же цвета.

**!** При обратной установке тщательно закройте защитный кожух, чтобы обеспечить герметичность светового прибора.

### Замена лампы в фарах ближнего света

- ☞ Снимите защитный кожух, потянув для этого язычок фиксатора.
- ☞ Отсоедините от лампы разъем электрожгута.
- ☞ Разведите пружинные фиксаторы, чтобы высвободить лампу.
- ☞ Извлеките лампу и замените ее.

Установка на место осуществляется в обратной последовательности.

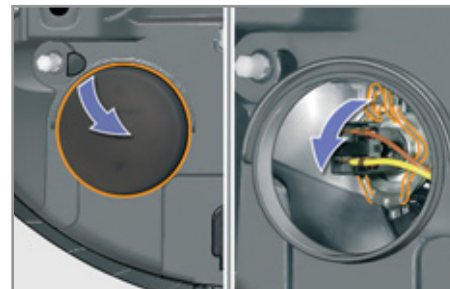

### Замена лампы в фарах дальнего света

- ☞ Снимите защитный кожух, потянув для этого язычок фиксатора.
- ☞ Отсоедините от лампы разъем электрожгута.
- ☞ Сожмите пружинные фиксаторы, чтобы высвободить лампу.
- ☞ Извлеките лампу и замените ее.

Установка на место осуществляется в обратной последовательности.

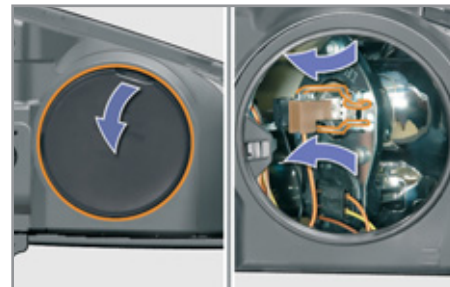

### Замена лампы дневных ходовых / стояночных огней

- ☞ Снимите защитный кожух, потянув для этого язычок фиксатора.
- ☞ Отсоедините от лампы разъем электрожгута.
- ☞ Поверните на четверть оборота патрон с лампой и извлеките ее.
- ☞ Извлеките лампу и замените ее.

Установка на место осуществляется в обратной последовательности.



### Замена бокового повторителя указателя поворота в сборе с лампой



- ☞ Подденьте повторитель отверткой, вставив ее посередине между ним и основанием зеркала.
- ☞ Действуя отверткой как рычагом, извлеките повторитель в сборе.
- ☞ Отсоедините от повторителя разъем электропроводки.

Установка на место осуществляется в обратной последовательности.

Повторитель в сборе можно приобрести в торгово-сервисной сети PEUGEOT или в специализированном техцентре.

### Замена светодиодов дневных ходовых огней / стояночных огней



Замену ламп, работающих на светодиодах, следует осуществлять в сервисной сети PEUGEOT или в специализированном техцентре.

### Замена ламп в противотуманных фарах



По поводу замены этих ламп обратитесь в сервисную сеть PEUGEOT или в специализированный техцентр.



## Задние фонари

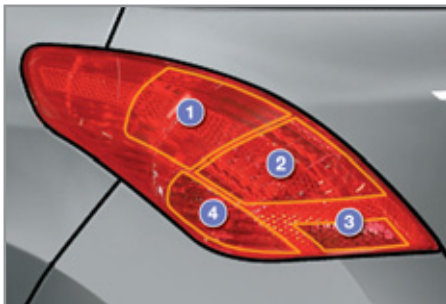

1. Стоп-сигналы / стояночные огни (P 21/5 W).
2. Стояночные огни (P 21/5 W).
3. Противотуманный фонарь, слева (P 21 W).  
Фонарь заднего хода, справа (P 21 W).
4. Указатели поворотов (P 21 W).

**i** При наличии на автомобиле аудиосистемы JBL, необходимо отвернуть справа три винта крепления и переместить установку.

## Замена ламп

Доступ к нижеуказанным пяти лампам открывается снаружи:

- ☞ справа: снимите заслонку с окна доступа,
- ☞ слева: поверните на четверть оборота винт крепления и снимите крышку с вещевого ящика,
- ☞ снимите ящик с фиксаторов,
- ☞ отверните обе гайки крепления фонаря,
- ☞ осторожно извлеките фонарь наружу,
- ☞ отсоедините от фонаря разъем электрожгута,



- ☞ нажав на четыре фиксатора, извлеките плату с лампами,
- ☞ поверните лампу на четверть оборота и замените ее.

Установку фонаря производите в обратной последовательности.

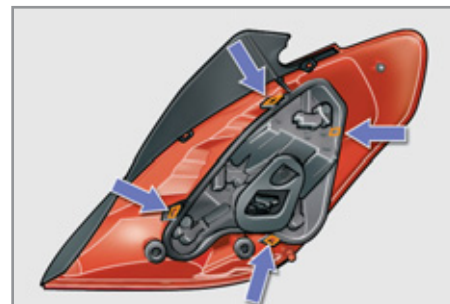

### Замена лампы в фонаре третьего стоп-сигнала (4 лампы W 5 W)

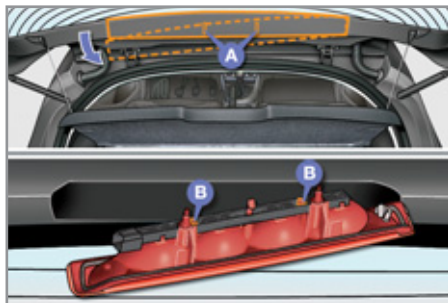

- ☞ Снимите с фиксаторов, начиная с левой стороны, верхнюю панель обивки двери задка.
- ☞ Отверните обе гайки крепления **A** фонаря.
- ☞ Снимите фиксатор с центрального штифта фонаря.
- ☞ Извлеките фонарь наружу.
- ☞ Отсоедините от платы с лампами разъем электрожгута и шланг омывателя.
- ☞ Снимите с фиксаторов плату с лампами, нажав на два язычка **B**.
- ☞ Извлеките лампу и замените ее.

Установку фонаря производите в обратной последовательности.

Не прилагайте чрезмерных усилий к фонарю при затяжке гаек крепления.

### Замена ламп подсветки номерного знака (W 5 W)

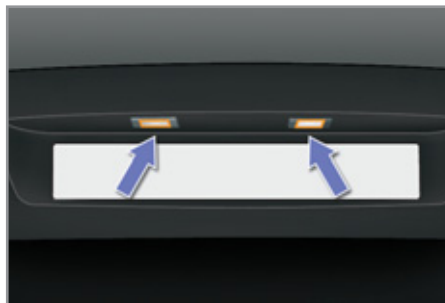

- ☞ Вставьте тонкую отвертку в отверстие рассеивателя.
- ☞ Протолкните его наружу, чтобы снять с фиксаторов.
- ☞ Снимите рассеиватель.
- ☞ Извлеките лампу и замените ее.



### Задние фонари

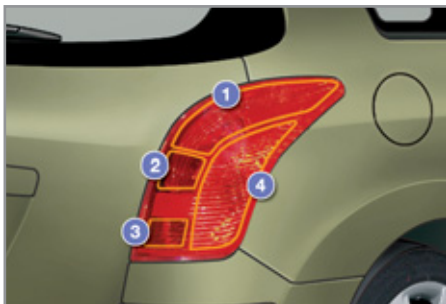

1. Стоп-сигналы / стояночные огни (P 21/5 W).
2. Стояночные огни (P 21/5 W).
3. Противотуманный фонарь, слева (P 21 W)  
Фонарь заднего хода, справа (P 21 W).
4. Указатели поворотов (P 21 W).

### Замена ламп

Доступ к нижеуказанным пяти лампам открывается снаружи:

- ☞ откройте багажник,
- ☞ отверните оба винта крепления фонаря,
- ☞ осторожно извлеките фонарь, потянув его за нижнюю часть и поворачивая наружу,

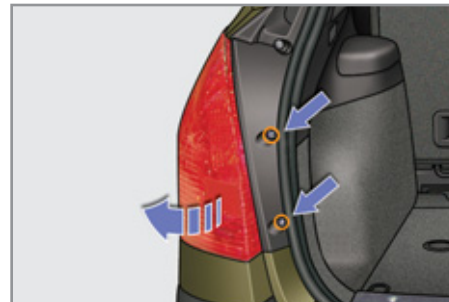

- ☞ отсоедините от фонаря разъем электрожгута,
- ☞ открепите все пять фиксаторов и извлеките плату с лампами,
- ☞ поверните лампу на четверть оборота и замените ее.

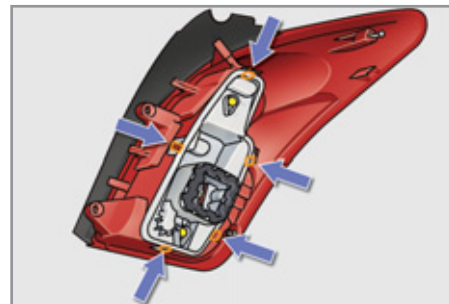

Установку фонаря производите в обратной последовательности.

Следите за тем, чтобы фонарь перемещался по своим направляющим строго вдоль оси автомобиля.

### Замена ламп подсветки номерного знака (W 5 W)

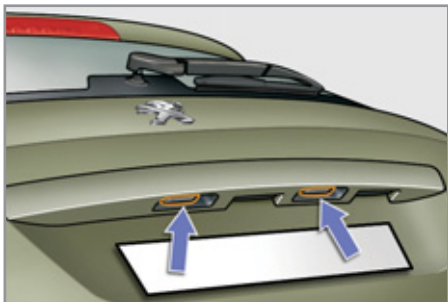

- ☞ Вставьте тонкую отвертку в отверстие рассеивателя.
- ☞ Протолкните его наружу, чтобы снять с фиксаторов.
- ☞ Снимите рассеиватель.
- ☞ Извлеките лампу и замените ее.

### Замена третьего фонаря стоп-сигнала (на SW - 4 лампы W 5 W)



- ☞ Отверните обе гайки крепления А фонаря.
- ☞ Извлеките фонарь наружу.
- ☞ Отсоедините от фонаря разъем и шланг стеклоомывателя.
- ☞ Поверните на четверть оборота патрон сгоревшей лампы.
- ☞ Замените лампу.

Установку фонаря на место осуществляйте в обратном порядке.

Не нажимайте на фонарь при затяжке гаек крепления.

### Замена третьего фонаря стоп-сигнала (на SW - светодиоды)

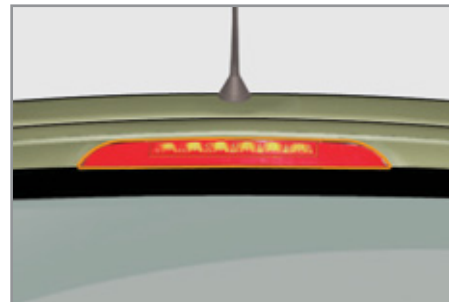

Для замены светодиодного фонаря необходимо обратиться в сервисную сеть PEUGEOT или в специализированный техцентр.

## ЗАМЕНА ЭЛЕКТРИЧЕСКОГО ПРЕДОХРАНИТЕЛЯ

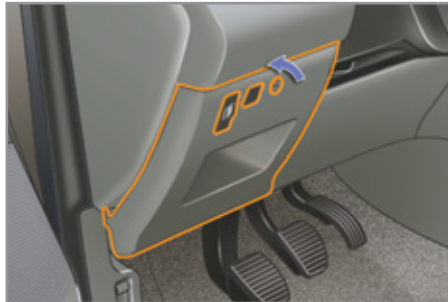

### Доступ к инструментам

Специальный пинцет для предохранителей расположен на обратной стороне крышки блока предохранителей в панели приборов.

Для доступа к ним:

- ☞ поверните винт на четверть оборота влево,
- ☞ снимите крышку с фиксаторов, потянув ее за верхнюю часть справа,
- ☞ снимите крышку полностью и поверните ее низом кверху,
- ☞ достаньте держатель, на котором закреплен пинцет.



### Снятие и установка предохранителя

Перед заменой перегоревшего предохранителя необходимо:

- ☞ выяснить и устранить причину неисправности,
- ☞ выключить все потребители электропитания,
- ☞ исключить качение автомобиля и выключить зажигание,
- ☞ определить сгоревший предохранитель по таблицам и схемам, находящимся на следующих страницах.

При замене предохранителя необходимо:

- ☞ извлечь его специальным пинцетом и проверить состояние его плавкого элемента,
- ☞ сгоревший предохранитель заменять новым точно такого же номинала (такого же цвета); несовпадение номиналов может привести к неисправности (и даже к пожару).

Если после замены предохранителя неисправность не устранилась, проверьте бортовую электрическую цепь и приборы в сервисной сети PEUGEOT или в специализированном техцентре.

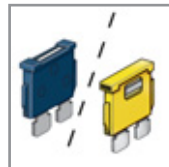

Исправный предохранитель



Сгоревший предохранитель

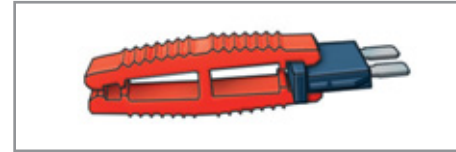

Пинцет

### Монтаж дополнительного электрооборудования

Система электрооборудования Вашего автомобиля рассчитана на работу как со стандартным электрооборудованием, так и с дополнительными устройствами.

Прежде чем установить на свой автомобиль дополнительные электрические приборы или электронные устройства, проконсультируйтесь в сервисной сети PEUGEOT или в специализированном техцентре.

**!** Компания "Автомобили PEUGEOT" не несет ответственности за неисправности Вашего автомобиля, вызванные установкой дополнительного электрооборудования, не изготовленного или не рекомендованного к использованию компанией "Автомобили PEUGEOT", либо установленного с нарушением ее инструкций. В особенности это относится к включенному дополнительному электрооборудованию, потребляющему ток в сумме более 10 мА.

### Блок электрических предохранителей в приборной панели

Этот блок предохранителей расположен под панелью приборов (с левой стороны).



### Доступ к предохранителям

☞ см. раздел "Доступ к инструментам".

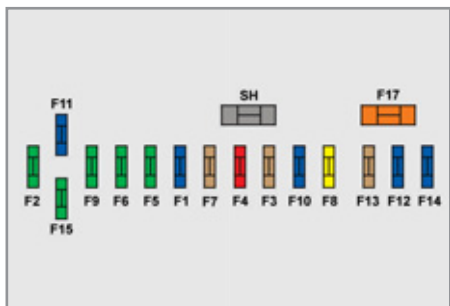

### Перечень предохранителей

Предохранитель №	Номинальный ток	Защищаемая цепь
F1	15 А	Очиститель заднего стекла.
F2	30 А	Масса системы запираения замков и суперблокировки.
F3	5 А	ЭБУ подушек безопасности и пиронатяжителей.
F4	10 А	Контактор педали сцепления и двухфункциональный контактор тормозной системы, внутрисалонное светочувствительное зеркало заднего вида, кондиционер воздуха, датчик положения рулевого колеса, автоматическая коробка передач, блок коммутатора и системы защиты.
F5	30 А	Передние импульсные стеклоподъемники, питание привода складных зеркал заднего вида, шторка панорамной крыши.
F6	30 А	Задние импульсные стеклоподъемники, коммутационный блок прицепа.
F7	5 А	Передний и задний плафоны, плафоны индивидуального освещения, задние спот-плафоны, подсветка зеркал на противосолнечных козырьках, подсветка перчаточного ящика, переносная лампа.
F8	20 А	Автомобильная магнитола, радиотелефон, многофункциональный дисплей, система контроля давления воздуха в шинах.
F9	30 А	Розетка 12 В передняя.
F10	15 А	Подрулевые переключатели, сирена, ЭБУ охранной сигнализации.
F11	15 А	Цепь слабого тока замка зажигания.

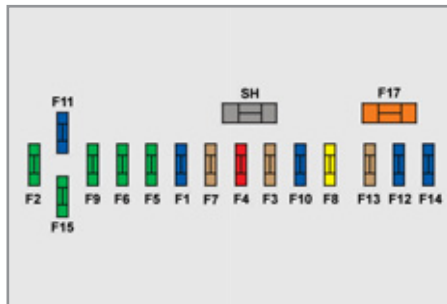

Предохранитель №	Номинальный ток	Защищаемая цепь
F12	15 А	Комбинация приборов, панель сигнализаторов ремня и подушки безопасности переднего пассажира, кондиционер воздуха, блок памяти сиденья водителя, выключатели в зоне сидений 2го ряда, модуль учебного автомобиля.
F13	5 А	Электронный блок системы управления двигателем, подушки безопасности, рычаг селектора секвентальной автоматической коробки передач, коммутационный блок прицепа.
F14	15 А	Многофункциональный дисплей, усилитель, гарнитура "свободные руки", датчик дождя / освещенности, ЭБУ системы помощи при парковке.
F15	30 А	Система запираения замков и суперблокировки.
F17	40 А	Обогрев заднего стекла и наружных зеркал заднего вида.
SH	-	Шунт PARC.

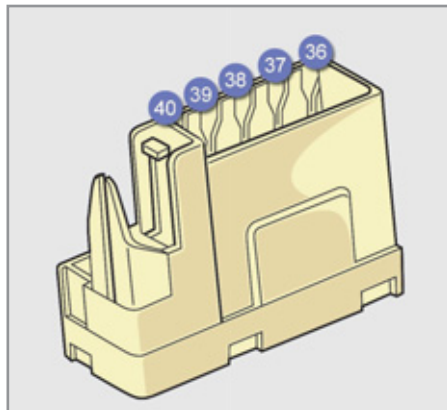

Предохранитель №	Номинальный ток	Защищаемая цепь
G36	30 А	Подогрев сидений водителя и пассажира.
G37	5 А	Блок памяти настроек места водителя, регулятор подсветки.
G38	30 А	Блок памяти сиденья водителя.
G39	30 А	Цепь питания коммутационного блока прицепа.
G40	30 А	Усилитель Hi-Fi.

### Блок электрических предохранителей в моторном отсеке

Этот блок предохранителей расположен в моторном отсеке возле аккумуляторной батареи (с левой стороны).



#### Доступ к предохранителям

- ☞ Снимите крышку с фиксаторов.
- ☞ Замените предохранитель (см. соответствующий раздел).
- ☞ После завершения работы тщательно закройте крышку блока предохранителей.

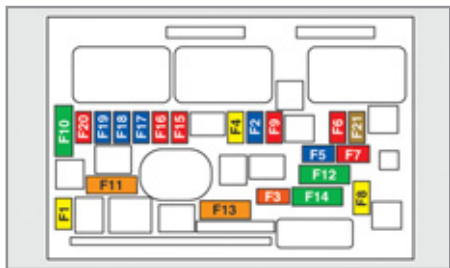

### Перечень предохранителей

Предохранитель №	Номинальный ток	Защищаемая цепь
F1	20 А	Питание ЭБУ двигателя, электроклапаны насоса-форсунки и система рециркуляции отработавших газов EGR (на двигателе 2 л HDI), форсунки (на двигателе 2 л HDI).
F2	15 А	Звуковой сигнал.
F3	10 А	Омыватель переднего и заднего стекол.
F4	20 А	Омыватель фар.
F5	15 А	Электромагнитные клапаны адсорбера, электрический редукционный клапан системы турбонаддува (на двигателе 1,6 л THP), подогреватель масляных паров (1,6 л THP), подогреватель дизтоплива (1,6 л HDI).
F6	10 А	Цепь датчика скорости движения автомобиля, ЭБУ систем ABS/ESP.
F7	10 А	ЭБУ усилителя рулевого управления, автоматическая коробка передач, датчик уровня охлаждающей жидкости.
F8	25 А	Выключатель стартера.
F9	10 А	Диагностический разъем, адаптивные фары, датчик расхода воздуха (на дизеле), насос для подачи присадки в сажевый фильтр (на дизеле).
F10	30 А	Компоненты системы электронного управления двигателем (на бензиновом: катушки зажигания, электромагнитные клапаны, датчики кислорода, форсунки, элементы системы подогрева, топливный насос, электронный термостат; на дизеле: электромагнитные клапаны, элементы системы подогрева).
F11	40 А	Электровентилятор системы кондиционирования.

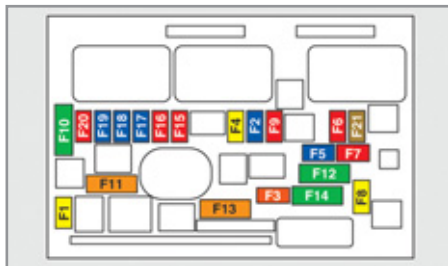

Предохранитель №	Номинальный ток	Защищаемая цепь
F12	30 А	Малая / большая скорость работы очистителя ветрового стекла.
F13	40 А	Питание интеллектуального коммутационного блока (+ от замка зажигания).
F14	30 А	Электромагнитный клапан давления турбонаддува.
F15	10 А	Правая фара дальнего света.
F16	10 А	Левая фара дальнего света.
F17	15 А	Левая фара ближнего света.
F18	15 А	Правая фара ближнего света.
F19	15 А	Подогреватель масляных паров (1,4 л и 1,6 л VТi), электромагнитный клапан адсорбера (1,4 л и 1,6 л VТi), датчики кислорода (на бензиновых двигателях), электромагнитные клапаны системы охлаждения воздуха (на дизельных двигателях).
F20	10 А	Электронный термостат, электромагнитные клапаны системы регулирования топливopдачи, датчик расхода воздуха (1,6 л ТНР 200), электромагнитный клапан системы регулирования давления турбонаддува (дизель), датчик уровня охлаждающей жидкости (на дизеле).
F21	5 А	Питание реле вентилятора системы охлаждения двигателя, выключатель реле системы Valvetronic (1,4 л и 1,6 л VТi), охлаждение турбонаддува (1,6 л ТНР), двигатель Valvetronic (1,6 л ТНР 200), датчик расхода воздуха (1,6 л HDI).

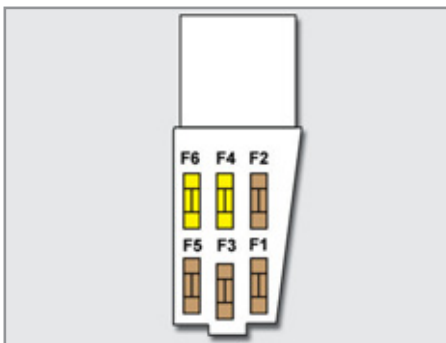

### Перечень предохранителей, расположенных над АКБ

Предохранитель №	Номинальный ток	Защищаемая цепь
F1	-	Не используется.
F2	5 А	Двухфункциональный контактор тормозной системы.
F3	5 А	Процессор цепи заряда АКБ.
F4	25 А	Электромагнитные клапаны ABS/ESP.
F5	-	Не используется.
F6	15 А	Коробка передач (механическая секвентальная или автоматическая).

**!** Все работы с остальными предохранителями (рассчитанными на средний и большой ток) должны производиться только в сервисной сети PEUGEOT или в специализированном техцентре.

## АККУМУЛЯТОРНАЯ БАТАРЕЯ 12 В

Порядок действий по запуску двигателя от дополнительной батареи или по зарядке разряженной аккумуляторной батареи.

**!** В данной табличке, особенно если речь идет о системе "стоп-старт", указывается, что на автомобиле используется 12-вольтовая свинцово-кислотная аккумуляторная батарея с особыми технико-эксплуатационными характеристиками, и что ее отключение или замена должны осуществляться только в условиях сервисной сети PEUGEOT или специализированного технического центра.

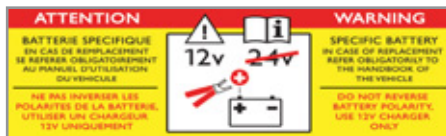

**i** После установки аккумуляторной батареи на автомобиль, система "стоп-старт" станет активной только после его длительной стоянки, продолжительность которой зависит от климатических условий и степени заряженности АКБ (около 8 часов).

## Доступ к батарее



Аккумуляторная батарея расположена под капотом.

Доступ к батарее:

- ☞ отпирите замок капота из салона и откройте его,
- ☞ закрепите капот на стойке,
- ☞ снимите с батареи пластмассовый кожух, закрывающий вывод (+),

### **!** Перед началом любых работ

Обеспечьте неподвижность автомобиля, затяните стояночный тормоз, включите нейтральную передачу (или переведите селектор на **P**, если у Вас коробка-автомат), затем выключите зажигание.

Убедитесь, что все электрическое оборудование выключено.

Не путайте полярность проводов и пользуйтесь только 12-вольтовым зарядным устройством.

Запрещается отсоединять провода от батареи при работающем двигателе.

При заряде батареи следует обязательно отсоединить от нее провода.

**i** Клеммы проводов и выводы батареи должны быть чистыми. В случае их сульфатации (белый или зеленоватый налет) отсоедините провода и зачистите их.

**☘** Автомобильные аккумуляторные батареи содержат вредные вещества - серную кислоту и свинец. Их следует снимать с эксплуатации в соответствии с действующими правилами и ни в коем случае не смешивать с бытовыми отходами.

Отслужившие элементы питания и аккумуляторные батареи следует сдавать на специализированные пункты сбора таких отходов.

### Запуск двигателя от дополнительной батареи

Если штатная АКБ автомобиля разряжена, двигатель можно запустить от дополнительной батареи (внешней или расположенной на другом автомобиле) при помощи стартерных кабелей.

**!** Сначала убедитесь, что номинальное напряжение батареи-"донора" рассчитано на 12 вольт, а ее емкость - не меньше разряженной батареи. Запрещается запускать двигатель от зарядного устройства. Не снимайте провод (+) с вывода АКБ при работающем двигателе.

- ☞ Присоедините один конец красного провода к выводу (+) неисправной батареи **A**, а другой к выводу (+) дополнительной батареи **B**.
- ☞ Присоедините один конец зеленого или черного провода к выводу (-) дополнительной батареи **B** (или к массе автомобиля-"донора").
- ☞ Присоедините другой конец зеленого или черного провода к массе **C** "разряженного" автомобиля (или к кронштейну двигателя).
- ☞ Запустите двигатель на автомобиле-"доноре" и дайте ему поработать несколько минут.

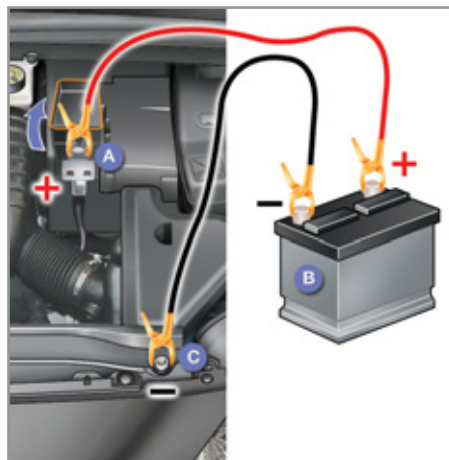

- ☞ Включите стартер "разряженного" автомобиля и дайте двигателю поработать. Если двигатель не запустился с первого раза, выключите зажигание и подождите несколько секунд перед новой попыткой.
- ☞ Дождитесь устойчивой работы двигателя на холостом ходу, затем снимите соединительные провода в обратном порядке.

### Отсоединение провода (+)

- ☞ Поднимите повыше крышку **D**, чтобы развести клемму **E**.

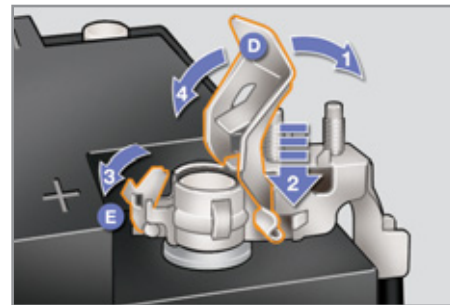

### Подсоединение провода (+)

- ☞ Наденьте разведенную клемму **E** провода на вывод (+) батареи.
- ☞ Нажмите сверху на клемму **E** так, чтобы она опустилась поближе к поверхности батареи.
- ☞ Зафиксируйте клемму, отведя направляющий выступ, и закройте крышкой **D**.

**i** Не нажимайте слишком сильно на крышку клеммы, так как в случае ее перекоса крышка не встанет на место; в таком случае переустановите крышку.

## Заряд батареи с помощью зарядного устройства

**I** Заряд аккумуляторной батареи системы "стоп-старт" осуществляется без отключения АКБ.

Если Ваша АКБ разряжена, или если предполагается поставить автомобиль на длительную стоянку, батарею можно зарядить при помощи зарядного устройства.

Параметры зарядного устройства для своей батареи Вы можете узнать в сервисной сети PEUGEOT или в специализированном центре.

### Перед тем, как отсоединить батарею

- ☞ Откройте доступ к батарее.
- ☞ Убедитесь, что все двери, окна, багажник закрыты, но не заперты.
- ☞ Выждите не менее четырех минут после выключения зажигания.

**I** Если предполагается не эксплуатировать автомобиль более одного месяца, рекомендуется отключить аккумуляторную батарею от его бортовой сети.

## Постановка АКБ на зарядку

- ☞ Снимите провод с вывода (+).
- ☞ Соблюдайте все предписания и рекомендации изготовителя зарядного устройства.
- ☞ Присоедините красный провод зарядного устройства к выводу (+) АКБ, а затем черный провод к выводу (-).
- ☞ По окончании зарядки снимите с АКБ соединительные провода, действуя в обратной последовательности.

**!** Аккумуляторную батарею следует заряжать в проветриваемом месте, вдали от открытого огня и источников искр, чтобы не допустить взрыва или воспламенения.

Не пытайтесь зарядить замерзшую батарею; сначала ее нужно отогреть, иначе она может взорваться.

Если она замерзла, то, перед тем как поставить ее на зарядку, проверьте ее состояние в сервисной сети PEUGEOT или в специализированном центре - там проконтролируют ее внутренние элементы и проверят корпус на отсутствие трещин, через которые может просочиться разъедающая токсичная кислота.

## Инициализация после подключения

Подключив к бортовой сети батарею, включите зажигание и подождите не менее одной минуты, прежде чем включить стартер, чтобы электронные системы инициализировались.

Прочитав соответствующие разделы, вы можете сами инициализировать:

- ключ-пульт дистанционного управления,
- секвентальные стеклоподъемники,
- шторку прозрачной панорамной крыши,
- календарь и часы,
- настройки автомагнитолы и бортовой навигационной системы.

**!** Включите зажигание и проверьте отсутствие сообщений об ошибках или о сбоях.

В случае каких-либо затруднений или сбоев вы всегда можете обратиться в сервисную сеть PEUGEOT или в специализированный центр.

## СИСТЕМА ЭНЕРГОСБЕРЕЖЕНИЯ

Система, управляющая отключением некоторых потребителей электроэнергии с учетом степени заряженности аккумуляторной батареи.

Во время движения автомобиля автоматически приостанавливается работа некоторых систем: кондиционера, обогревателя заднего стекла и др.

Повторное включение временно отключенных систем произойдет автоматически, как только позволят условия.

## РЕЖИМ ЭНЕРГОСБЕРЕЖЕНИЯ

На автомобиле предусмотрен режим, управляющий продолжительностью работы некоторых систем, чтобы поддерживать необходимый уровень заряда аккумуляторной батареи.

С момента остановки двигателя такие системы и механизмы, как аудиосистема, телематика, стеклоочиститель, фары ближнего света, плафоны можно еще использовать в общей сложности в течение не более 30 минут.

Если батарея разряжена, то это время может существенно сократиться.

### Включение режима энергосбережения

По истечении этого времени, на дисплее появится сообщение о включении режима экономии электроэнергии, и работа указанных систем временно приостановится.

**i** Если в момент включения режима экономии электроэнергии бортовой телефон находился на связи:

- она будет еще поддерживаться в течение 10 минут благодаря беспроводной связи системы WIP Sound,
- она будет еще поддерживаться в течение 10 минут системой WIP Nav+ или WIP Com 3D, а затем переключится на Ваш телефон, если его модель позволяет.

## Выключение режима энергосбережения

Функции всех перечисленных систем автоматически восстановятся при первом же запуске двигателя.

Для немедленного восстановления работы указанных функций запустите двигатель и дайте ему поработать не менее пяти минут.

**!** Если аккумуляторная батарея разряжена, запуск двигателя окажется невозможным (см. соответствующий раздел).

## ЗАМЕНА ЩЕТКИ СТЕКЛООЧИСТИТЕЛЯ

### Замена щетки на ветровом стекле

- ☞ До истечения первой минуты после выключения зажигания включите стеклоочиститель: его щетки остановятся посередине ветрового стекла.

### Снятие щетки

- ☞ Поднимите рычаг стеклоочистителя.
- ☞ Снимите щетку с фиксатора.

### Установка щетки

- ☞ Установите щетку на фиксатор рычага.
- ☞ Осторожно опустите рычаг на стекло.

### После замены щетки на ветровом стекле

- ☞ Включите зажигание.
- ☞ Вновь включите стеклоочиститель, чтобы щетки стали на место.



## БУКСИРОВКА АВТОМОБИЛЯ

Рекомендации по букировке своего или постороннего автомобиля с использованием механического буксировочного устройства.

### Доступ к инструментам

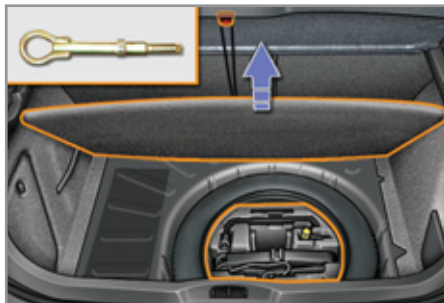

Буксировочное кольцо расположено под полом в багажном отсеке.

Чтобы достать его:

- ☞ откройте багажный отсек,
- ☞ поднимите полик,
- ☞ закрепите его, зацепив шнур за крючок держателя полки,
- ☞ выньте пластиковый ящик,
- ☞ выньте буксировочное кольцо из инструментального модуля.

### Общие рекомендации

Соблюдайте действующие в Вашей стране правила.

Убедитесь, что масса буксирующего автомобиля больше массы буксируемого.

Водитель обязан находиться за рулем буксируемого автомобиля.

На автострадах и скоростных автомагистралях движение на буксире запрещено.

Для буксировки автомобиля используйте только сертифицированную жесткую штангу; тросы, канаты и лямки категорически запрещены.

При буксировке с остановленным двигателем усилители тормозной системы и рулевого управления не работают.

Необходимо вызвать специалиста с эвакуатором в следующих случаях:

- автомобиль вышел из строя на автостраде или скоростной автомагистрали,
- не включается нейтральная передача, рулевая колонка не снимается с блокировки, не отпускается стояночный тормоз,
- требуется эвакуация автомобиля с опорой только на два колеса,
- нет в наличии сертифицированной буксирной штанги...

### Буксировка Вашего автомобиля



- ☞ Откройте заглушку в переднем бампере, нажав на нее снизу.
- ☞ Вверните буксировочное кольцо до упора.
- ☞ Установите буксирную штангу.
- ☞ Установите рычаг переключения передач в нейтральное положение (положение **N** в секвентальной коробке передач или автоматической).

**I** Несоблюдение этого требования может вывести из строя элементы тормозной системы и трансмиссии, обеспечивающие притормаживание автомобиля в момент запуска двигателя.

- ☞ Снимите рулевую колонку с блокировки, повернув ключ в замке зажигания на одну позицию, и отпустите стояночный тормоз.
- ☞ Включите фонари аварийной сигнализации на обоих автомобилях.
- ☞ Начните движение плавно и поезжайте на медленной скорости на короткое расстояние.

### Буксировка другого автомобиля



- ☞ Откройте заглушку в заднем бампере, нажав на нее снизу.
- ☞ Вверните буксировочное кольцо до упора.
- ☞ Установите буксирную штангу.
- ☞ Включите фонари аварийной сигнализации на обоих автомобилях.
- ☞ Начните движение плавно и поезжайте на медленной скорости на короткое расстояние.



## БУКСИРОВКА АВТОМОБИЛЯ



Рекомендации по букировке своего или постороннего автомобиля с использованием механического буксировочного устройства.

### Доступ к инструментам



Буксировочное кольцо расположено в обивке с левой стороны багажного отсека.

Чтобы достать его:

- ☞ откройте багажный отсек,
- ☞ снимите крышку с ниши, расположенной в обивке с левой стороны,
- ☞ снимите с держателя баллонный ключ,
- ☞ достаньте оттуда же буксировочное кольцо.

### Общие рекомендации

Соблюдайте действующие в Вашей стране правила.

Убедитесь, что масса буксирующего автомобиля больше массы буксируемого. Водитель обязан находиться за рулем буксируемого автомобиля.

На автострадах и скоростных автомагистралях движение на буксире запрещено.

Для буксировки автомобиля используйте только сертифицированную жесткую штангу; тросы, канаты и лямки категорически запрещены.

При буксировке с остановленным двигателем усилители тормозной системы и рулевого управления не работают.

Необходимо вызвать специалиста с эвакуатором в следующих случаях:

- автомобиль вышел из строя на автостраде или скоростной автомагистрали,
- не включается нейтральная передача, рулевая колонка не снимается с блокировки, не отпускается стояночный тормоз,
- требуется эвакуация автомобиля с опорой только на два колеса,
- нет в наличии сертифицированной буксирной штанги...

### Буксировка Вашего автомобиля



- ☞ Откройте заглушку в переднем бампере, нажав на нее слева.
- ☞ Вверните буксировочное кольцо до упора.
- ☞ Установите буксирную штангу.
- ☞ Установите рычаг переключения передач в нейтральное положение (положение **N** в автоматической коробке передач).

Несоблюдение этого требования может вывести из строя элементы тормозной системы и трансмиссии, обеспечивающие притормаживание автомобиля в момент запуска двигателя.

- ☞ Снимите рулевую колонку с блокировки, повернув ключ в замке зажигания на одну позицию, и отпустите стояночный тормоз.
- ☞ Включите фонари аварийной сигнализации на обоих автомобилях.
- ☞ Начните движение плавно и поезжайте на медленной скорости на короткое расстояние.

## Буксировка другого автомобиля

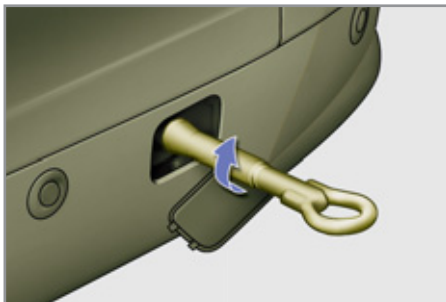

- ☞ Откройте заглушку в заднем бампере, нажав на нее слева.
- ☞ Вверните буксировочное кольцо до упора.
- ☞ Установите буксирную штангу.
- ☞ Включите фонари аварийной сигнализации на обоих автомобилях.
- ☞ Начните движение плавно и поезжайте на медленной скорости на короткое расстояние.

## БУКСИРОВКА ПРИЦЕПА

При помощи установленного на автомобиле тягово-сцепного устройства можно буксировать прицеп, оборудованный приборами освещения и световой сигнализацией.



Ваш автомобиль предназначен главным образом для перевозки пассажиров и багажа, но его можно использовать и для буксировки прицепа.

**i** Мы рекомендуем монтировать тягово-сцепные устройства и электропроводку для прицепа только оригинального производства компании PEUGEOT, так как они прошли испытания и сертификацию еще на стадии разработки Вашего автомобиля. Для их монтажа следует обратиться в сервисную сеть PEUGEOT или в специализированный техцентр.

В случае монтажа тягово-сцепного устройства и электропроводки к нему не в сервисной сети PEUGEOT, необходимо строго придерживаться указаний изготовителя автомобиля.

При буксировке прицепа автомобиль подвергается повышенным нагрузкам, поэтому от водителя требуется особое внимание.

**!** На автомобилях с бензиновым двигателем 1,6 л THP 200 л.с. установка тягово-сцепного устройства невозможна. Это связано с увеличенными размерами спортивного наконечника выхлопной трубы.

## Рекомендации по вождению

### Размещение груза

- ☞ Размещайте груз внутри прицепа так, чтобы наиболее тяжелые предметы располагались как можно ближе к оси и чтобы нагрузка на буксирное устройство была близка к максимально разрешенной, но ни в коем случае не превышала ее.

При подъеме в гору плотность атмосферного воздуха снижается, что приводит к снижению мощности двигателя. Необходимо уменьшить массу буксируемого прицепа на 10 % при подъеме на каждую 1 000 метров.

Параметры буксируемых масс и нагрузок на свой автомобиль см. в главе "Технические характеристики".

### Боковой ветер

- ☞ При буксировке прицепа учитывайте повышенную восприимчивость к ветру из-за увеличившейся парусности.

### Охлаждение двигателя

При буксировке прицепа увеличивается температура охлаждающей жидкости.

Вентилятор системы охлаждения двигателя приводится электродвигателем, поэтому его охлаждающая способность не зависит от режима работы двигателя.

☞ Чтобы понизить частоту вращения коленчатого вала двигателя, сбавьте скорость автомобиля.

Максимальная масса прицепа, которую можно буксировать на затяжном подъеме, зависит от крутизны подъема и температуры атмосферного воздуха.

В любом случае, внимательно следите за температурой охлаждающей жидкости.



☞ В случае загорания контрольной лампы системы охлаждения и сигнализатора **STOP** остановитесь и выключите зажигание, как только это позволят условия движения.

### Тормоза

При буксировке прицепа тормозной путь автомобиля увеличивается.

Чтобы ограничить перегрев тормозов на горных спусках, рекомендуется использовать торможение двигателем.

### Шины

☞ Проверьте давление воздуха в шинах автомобиля и прицепа и, при необходимости, доведите его до рекомендуемых значений.

### Освещение

☞ Проверьте систему электрического освещения и сигнализации прицепа.

**i** Система помощи при парковке отключается автоматически, если для буксировки прицепа используется оригинальное буксирное устройство компании PEUGEOT.

### ЗИМНЯЯ ЗАСЛОНКА\*

Съемная заслонка служит для защиты вентилятора системы охлаждения двигателя от снега.

#### Установка заслонки

- ☞ Совместите заслонку с нижней частью переднего бампера.
- ☞ Надавите на нее по всему периметру, чтобы установить на фиксаторы.

#### Снятие заслонки

- ☞ Действуя отверткой, как рычагом, снимите заслонку поочередно со всех фиксаторов.

- i** Заслонку необходимо снять:
- если температура наружного воздуха выше 10 °С,
  - при буксировке прицепа или автомобиля,
  - при движении со скоростью выше 120 км/ч.

\* В зависимости от страны поставки автомобиля.



### УСТАНОВКА БАГАЖНЫХ ДУГ

При установке поперечных багажных дуг на крыше используйте специально предусмотренные для их крепления "быстрые фиксаторы":

- ☞ приподнимите закрывающие их заглушки,
- ☞ откройте защиту фиксаторов на дугах при помощи ключа,
- ☞ установите фиксаторы на соответствующие места и поочередно закрепите их на крыше,
- ☞ закройте защиту фиксаторов на дугах при помощи ключа.



### УСТАНОВКА БАГАЖНЫХ ДУГ



При установке на крыше поперечных дуг для перевозки багажа обращайтесь особое внимание на места их крепления, которые обозначены специальными метками под продольными дугами.

Пользуйтесь только рекомендованным компанией "Автомобили PEUGEOT" дополнительным оборудованием, соблюдая при этом рекомендации изготовителя по его монтажу.

Для перевозки грузов на крыше необходимо установить поперечные багажные дуги на продольные.

Уложив и закрепив на крыше багаж, подтяните крепление поперечных багажных дуг.

**i** Максимальная масса груза, которую можно перевозить на верхнем багажнике, если высота груза не превышает 40 см (кроме устройств для перевозки велосипедов): 80 кг.

Если высота груза превышает 40 см, необходимо соразмерять скоростной режим с рельефом и состоянием дорожного полотна, чтобы не погнуть багажные дуги и не повредить их фиксаторы.

Соблюдайте действующие в Вашей стране правила, регламентирующие перевозку грузов, длина которых выходит за габариты автомобиля.



**i** Продольные дуги устанавливаются на крыше стационарно и не демонтируются.

Максимальная масса груза, которую можно перевозить на верхнем багажнике, если высота груза не превышает 40 см (кроме устройств для перевозки велосипедов): 75 кг.

Если высота груза превышает 40 см, необходимо соразмерять скоростной режим с рельефом и состоянием дорожного полотна, чтобы не погнуть багажные дуги и крепления.

Соблюдайте действующие в Вашей стране правила, регламентирующие перевозку грузов, длина которых выходит за габариты автомобиля.

## ДОПОЛНИТЕЛЬНОЕ ОБОРУДОВАНИЕ

В сети компании PEUGEOT имеется широкий выбор дополнительного оборудования и оригинальных запасных частей.

Все изделия проверены и одобрены фирмой на соответствие критериям надежности и безопасности.

Они созданы для Вашего автомобиля и имеют артикул и гарантию PEUGEOT.

### Комплект для переоборудования

Вы можете приобрести комплект для переоборудования легковых автомобилей в коммерческие и наоборот.

### Комфорт:

радары системы помощи при парковке, штормовые боковые и задние, дверные дефлекторы, изотермический ящик, вешалка-плечики на подголовник, передний средний подлокотник, плафон индивидуального освещения, освежитель воздуха с ароматизатором и другое.

### Принадлежности для перевозки:

поддон багажного отделения, коврик багажного отделения, прокладки для уплотнения грузов в багажнике, багажный ящик под задней полкой, поперечные перекладки для перевозки грузов на крыше, устройство для перевозки велосипедов, устройство для перевозки лыж, кофр для перевозки багажа на крыше, тягово-сцепные устройства, комплекты жгутов электропроводки и другое.

**!** В случае монтажа тягово-сцепного устройства и электропроводки к нему не в сервисной сети PEUGEOT, необходимо строго придерживаться указаний изготовителя.

### Декоративное оборудование:

рулевое колесо с кожаной обтяжкой, алюминиевая рукоятка рычага коробки передач, алюминиевая боковая площадка для ноги, спойлер, алюминиевые колесные диски, декоративные колпаки колес, комплект обвески кузова и другое.

### Средства обеспечения безопасности:

противоугонная система, антикражные колесные болты, система определения местонахождения угнанного автомобиля, подушки сидений и кресла для безопасной перевозки детей, алкотестер, аптечка скорой помощи, знак аварийной остановки, яркий жилет безопасности, разделительная решетка для перевозки животных, комплект противотуманных фар, комплект принадлежностей для временного устранения прокола шины, цепи противоскольжения, чехлы противоскольжения.

### Средства обеспечения комфорта:

коврик\* салона, брызговики, чехлы сидений, не мешающие срабатыванию боковых подушек безопасности, защитный тент для автомобиля, защитные коврики порогов, прозрачные защитные накладки для бамперов и другое.

\* Чтобы ничто не мешало свободному перемещению педалей:

- правильно уложите и закрепите коврик на фиксаторах,
- никогда не кладите под ноги уложенные один на другой коврики.

**Мультимедийное оборудование:**

автомагнитолы, навигационные системы, телефонная гарнитура громкой связи, громкоговорители, DVD-проигрыватель, блок USB Box, бортовая система Wi-Fi и другое.

**Установка радиостанции**

Перед тем, как установить радиостанцию с внешней антенной на автомобиле, обратитесь в сервисную сеть PEUGEOT, где вы сможете получить информацию по техническим характеристикам радиостанций (диапазон действия, выходная мощность, установка антенны, особые условия пользования), которые могут устанавливаться согласно директиве о нормах электромагнитного излучения автомобилей (2004/104/EC).

Кроме того, в сервисной сети PEUGEOT Вы можете приобрести средства для мойки, чистки и ухода за кузовом и салоном, в том числе составы из ассортимента "TECHNATURE", жидкость для омывателей стекол и расходные материалы, карандаши для ретуши и краску в аэрозольной упаковке, точно соответствующие цвету декоративного покрытия Вашего автомобиля, баллончики с герметиком для заделки прокола в шине и другое.

**i** В зависимости от действующих в стране правил, автомобиль может быть укомплектован светоотражающим жилетом безопасности, знаком аварийной остановки, сменными лампами и предохранителями.

**!** Установка любого электрооборудования или дополнительного электроприбора, не имеющего артикула в Каталоге сертифицированной продукции PEUGEOT, может вывести из строя электронную систему Вашего автомобиля и увеличить расходные характеристики.

Будем признательны, если Вы примете во внимание эту особенность; также рекомендуем обратиться к официальному дилеру PEUGEOT, чтобы ознакомиться со всей номенклатурой изделий и дополнительного оборудования из Каталога сертифицированной продукции.

МОДИФИКАЦИИ:	ДВИГАТЕЛИ И КОРОБКИ ПЕРЕДАЧ		
Коды вариантов исполнения: 4С... 4Е... 4Н...	8FR-0	5FS-0	5FS-9
<b>БЕНЗИНОВЫЕ ДВИГАТЕЛИ</b>	<b>1,4 л VТі 98 л.с.</b>	<b>1,6 л VТі 120 л.с.</b>	
Рабочий объем двигателя, см <sup>3</sup>	1 397	1 598	
Диам. цилиндра x ход поршня, мм	77 x 75	77 x 85,8	
Макс. мощность: по стандарту ЕС, кВт	72	88	
Частота вращения при макс. мощности, мин <sup>-1</sup>	6 000	5 660	
Макс. крутящ. момент: по стандарту ЕС, Нм	136	160	
Частота вращ. при макс. крутящем моменте, мин <sup>-1</sup>	4 000	4 250	
Топливо	Неэтилир. бензин	Неэтилир. бензин	
Каталитический нейтрализатор	Есть	Есть	
<b>КОРОБКА ПЕРЕДАЧ</b>	Механич. (5 ступ.)	Механич. (5 ступ.)	Автомат. (4 ступ.)
<b>ЗАПРАВОЧНЫЕ ЕМКОСТИ, л</b>			
Двигатель (с масл. фильтром)	-	4,25	4,25

4С...: 5-дверн.

4Е...: SW с задним диваном.

4Н...: SW с отдельными задними сиденьями.

# 12 ТЕХНИЧЕСКИЕ ХАРАКТЕРИСТИКИ

МОДИФИКАЦИИ:	ДВИГАТЕЛИ И КОРОБКИ ПЕРЕДАЧ				
Коды вариантов исполнения: 4С... 4Е... 4Н...	N6A-C N6A-5	5FE-J	5FV-8	5FV-A	5FM-J
<b>БЕНЗИНОВЫЕ ДВИГАТЕЛИ</b>	<b>1,6 л 16V 110 л.с.</b>	<b>1,6 л THP 150 л.с.</b>	<b>1,6 л THP 156 л.с.</b>		<b>1,6 л THP 163 л.с.</b>
Рабочий объем двигателя, см <sup>3</sup>	1 587	1 598	1 598		1 598
Диам. цилиндра x ход поршня, мм	82 x 107	77 x 85,8	77 x 85,8		77 x 85,8
Макс. мощность: по стандарту ЕС, кВт	78	110	115		120
Частота вращения при макс. мощности, мин <sup>-1</sup>	5 600	6 000	6 000		6 000
Макс. крутящ. момент: по стандарту ЕС, Нм	142	240	240		240
Частота вращ. при макс. крутящем моменте, мин <sup>-1</sup>	4 000	1 400	1 400		1 400
Топливо	Неэтилир. бензин	Неэтилир. бензин	Неэтилир. бензин		Неэтилир. бензин
Каталитический нейтрализатор	Есть	Есть	Есть		Есть
<b>КОРОБКА ПЕРЕДАЧ</b>	Механич. (5 ступ.)	Автомат. (6 ступ.)	Механич. (6 ступ.)	Автомат. (6 ступ.)	Автомат. (6 ступ.)
<b>ЗАПРАВОЧНЫЕ ЕМКОСТИ, л</b>					
Двигатель (с масл. фильтром)	3,25	-	-	-	-

4С...: 5-дверн.

4Е...: SW с задним диваном.

4Н...: SW с отдельными задними сиденьями.

<b>МОДИФИКАЦИИ:</b>	<b>ДВИГАТЕЛИ И КОРОБКИ ПЕРЕДАЧ</b>
<b>Коды вариантов исполнения: 4С... 4Е... 4Н...</b>	<b>5FU-8</b>
<b>БЕНЗИНОВЫЕ ДВИГАТЕЛИ</b>	<b>1,6 л ТНР 200 л.с.</b>
Рабочий объем двигателя, см <sup>3</sup>	1 598
Диам. цилиндра x ход поршня, мм	77 x 85,8
Макс. мощность: по стандарту ЕС, кВт	147
Частота вращения при макс. мощности, мин <sup>-1</sup>	5 800
Макс. крутящ. момент: по стандарту ЕС, Нм	275
Частота вращ. при макс. крутящ. моменте, мин <sup>-1</sup>	1 700
Топливо	Неэтилир. бензин
Каталитический нейтрализатор	Есть
<b>КОРОБКА ПЕРЕДАЧ</b>	<b>Механич. (6 ступ.)</b>
<b>ЗАПРАВОЧНЫЕ ЕМКОСТИ, л</b>	
Двигатель (с масл. фильтром)	4,25

**4С...:** 5-дверн.

**4Е...:** SW с задним диваном.

**4Н...:** SW с отдельными задними сиденьями.

# 12 ТЕХНИЧЕСКИЕ ХАРАКТЕРИСТИКИ



## МАССЫ АВТОМОБИЛЕЙ И БУКСИРУЕМЫХ ПРИЦЕПОВ, кг

Бензиновые двигатели	1,4 л VTi 98 л.с.		1,6 л 16V 110 л.с.		1,6 л VTi 120 л.с.	
	Механич.	Механич.	Механич.	Автомат.		
Коды вариантов исполнения: 4С...	8FR-0	N6A-C N6A-5	5FS-0	5FS-9		
- Масса порожнего автомобиля	1 271	1 302	1 287	1 312		
- Снаряженная масса автомобиля (СМА)	1 346	1 377	1 362	1 387		
- Полезная нагрузка	509	518	528	523		
- Макс. допустимая масса груженого автомобиля (МДМГА)	1 780	1 820	1 815	1 835		
- Разрешенная максимальная масса автопоезда (РММА) на уклоне 12%	2 980	3 020	3 315	3 085		
- Максимальная масса прицепа с тормозной системой (в пределах РММА) на уклоне 10% или 12%	1 200	1 200	1 500	1 250		
- Максимальная масса прицепа с тормозной системой* (с перераспределением массы в пределах РММА)	1 450	1 450	1 500	1 500		
- Максимальная масса прицепа без тормозной системы	670	685	680	690		
- Рекомендуемая нагрузка на буксирное устройство	60	60	76	60		

\* Масса прицепа, оборудованного тормозной системой, может быть увеличена в пределах РММА на величину уменьшения МДМГА тягача; при этом следует помнить, что буксировка прицепа облегченным тягачом может ухудшить курсовую устойчивость автомобиля на дороге.

Указанные величины РММА и буксируемых масс допустимы для условий вождения на высоте над уровнем моря до 1000 метров; далее указанную массу буксируемого прицепа следует уменьшать на 10 % при подъеме на каждую последующую 1000 метров.

В случае буксировки прицепа запрещается превышать скорость 100 км/ч (придерживайтесь действующих в Вашей стране правил).

При высоких температурах окружающего воздуха некоторые эксплуатационные и рабочие характеристики автомобиля могут автоматически снижаться, чтобы предохранить двигатель от перегрузки; при температуре за бортом выше 37 °С следует уменьшить массу буксируемого прицепа.



## МАССЫ АВТОМОБИЛЕЙ И БУКСИРУЕМЫХ ПРИЦЕПОВ, кг

Бензиновые двигатели	1,6 л THP 150 л.с.	1,6 л THP 156 л.с.		1,6 л THP 163 л.с.	1,6 л THP 200 л.с.
	Автомат.	Механич.	Автомат.	Автомат.	Механич.
Коды вариантов исполнения: 4С...	5FE-J	5FV-8	5FV-A	5FM-J	5FU-8
- Масса порожнего автомобиля	1 358	1 315	1 368	1 358	1 399
- Снаряженная масса автомобиля (СМА)	1 433	1 390	1 443	1 433	1 474
- Полезная нагрузка	502	525	502	502	451
- Макс. допустимая масса груженого автомобиля (МДМГА)	1 860	1 840	1 870	1 860	1 850
- Разрешенная максимальная масса автопоезда (РММА) на уклоне 12%	2 660	3 390	3 470	2 660	1 850
- Максимальная масса прицепа с тормозной системой (в пределах РММА) на уклоне 10% или 12%	800	1 550	1 600	800	X
- Максимальная масса прицепа с тормозной системой* (с перераспределением массы в пределах РММА)	800	1 650	1 650	800	X
- Максимальная масса прицепа без тормозной системы	710	695	720	710	X
- Рекомендуемая нагрузка на буксирное устройство	65	70	70	65	X

\* Масса прицепа, оборудованного тормозной системой, может быть увеличена в пределах РММА на величину уменьшения МДМГА тягача; при этом следует помнить, что буксировка прицепа облегченным тягачом может ухудшить курсовую устойчивость автомобиля на дороге.

Указанные величины РММА и буксируемых масс допустимы для условий вождения на высоте над уровнем моря до 1000 метров; далее указанную массу буксируемого прицепа следует уменьшать на 10 % при подъеме на каждую последующую 1000 метров.

В случае буксировки прицепа запрещается превышать скорость 100 км/ч (придерживайтесь действующих в Вашей стране правил).

При высоких температурах окружающего воздуха некоторые эксплуатационные и рабочие характеристики автомобиля могут автоматически снижаться, чтобы предохранить двигатель от перегрузки; при температуре за бортом выше 37 °С следует уменьшить массу буксируемого прицепа.

# 12 ТЕХНИЧЕСКИЕ ХАРАКТЕРИСТИКИ



## МАССЫ АВТОМОБИЛЕЙ И БУКСИРУЕМЫХ ПРИЦЕПОВ, кг

Бензиновые двигатели	1,4 л VTi 98 л.с.		1,6 л 16V 110 л.с.	
			1,6 л VTi 120 л.с.	
Коробки передач	Механич.		Автомат.	
Коды вариантов исполнения: 4E...	8FR-0		5FS-0	
- Масса порожнего автомобиля	1 320	1 374	1 320	1 356
- Снаряженная масса автомобиля (CMA)	1 395	1 449	1 395	1 431
- Полезная нагрузка	600	576	602	592
- Макс. допустимая масса груженого автомобиля (МДМГА)	1 920	1 950	1 922	1 948
- Разрешенная максимальная масса автопоезда на уклоне 12%	3 020	3 150	3 272	3 298
- Максимальная масса прицепа с тормозной системой (в пределах РММА) на уклоне 10% или 12%	1 100	1 200	1 350	1 350
- Максимальная масса прицепа с тормозной системой* (с перераспределением массы в пределах РММА)	1 100	1 400	1 500	1 500
- Максимальная масса прицепа без тормозной системы	695	720	695	715
- Рекомендуемая нагрузка на буксирное устройство	60	75	65	60

\* Масса прицепа, оборудованного тормозной системой, может быть увеличена в пределах РММА на величину уменьшения МДМГА тягача; при этом следует помнить, что буксировка прицепа облегченным тягачом может ухудшить курсовую устойчивость автомобиля на дороге.

Указанные величины РММА и буксируемых масс допустимы для условий вождения на высоте над уровнем моря до 1000 метров; далее указанную массу буксируемого прицепа следует уменьшать на 10 % при подъеме на каждую последующую 1000 метров.

В случае буксировки прицепа запрещается превышать скорость 100 км/ч (придерживайтесь действующих в Вашей стране правил).

При высоких температурах окружающего воздуха некоторые эксплуатационные и рабочие характеристики автомобиля могут автоматически снижаться, чтобы предохранить двигатель от перегрузки; при температуре за бортом выше 37 °C следует уменьшить массу буксируемого прицепа.



## МАССЫ АВТОМОБИЛЕЙ И БУКСИРУЕМЫХ ПРИЦЕПОВ, кг

Бензиновые двигатели	1,6 л ТНР 156 л.с.		1,6 л ТНР 163 л.с.
	Механич.	Автомат.	Автомат.
Коды вариантов исполнения: 4Е...	5FV-8	5FV-A	5FM-J
- Масса порожнего автомобиля	1 400	1 428	1 436
- Снаряженная масса автомобиля (СМА)	1 475	1 503	1 511
- Полезная нагрузка	540	537	584
- Макс. допустимая масса груженого автомобиля (МДМГА)	1 940	1 965	2 020
- Разрешенная максимальная масса автопоезда на уклоне 12%	3 390	3 515	2 820
- Максимальная масса прицепа с тормозной системой (в пределах РММА) на уклоне 10% или 12%	1 450	1 550	800
- Максимальная масса прицепа с тормозной системой* (с перераспределением массы в пределах РММА)	1 600	1 550	800
- Максимальная масса прицепа без тормозной системы	735	750	750
- Рекомендуемая нагрузка на буксирное устройство	65	65	75

\* Масса прицепа, оборудованного тормозной системой, может быть увеличена в пределах РММА на величину уменьшения МДМГА тягача; при этом следует помнить, что буксировка прицепа облегченным тягачом может ухудшить курсовую устойчивость автомобиля на дороге.

Указанные величины РММА и буксируемых масс допустимы для условий вождения на высоте над уровнем моря до 1000 метров; далее указанную массу буксируемого прицепа следует уменьшать на 10 % при подъеме на каждую последующую 1000 метров.

В случае буксировки прицепа запрещается превышать скорость 100 км/ч (придерживайтесь действующих в Вашей стране правил).

При высоких температурах окружающего воздуха некоторые эксплуатационные и рабочие характеристики автомобиля могут автоматически снижаться, чтобы предохранить двигатель от перегрузки; при температуре за бортом выше 37 °С следует уменьшить массу буксируемого прицепа.



## МАССЫ АВТОМОБИЛЕЙ И БУКСИРУЕМЫХ ПРИЦЕПОВ, кг

Бензиновые двигатели	1,6 л 16V 110 л.с.		1,6 л VTi 120 л.с.	
	Механич.		Механич.	Автомат.
Коды вариантов исполнения: 4Н...	N6A-C N6A-5	5FS-0	5FS-9	
- Масса порожнего автомобиля	1 462	1 406	1 430	
- Снаряженная масса автомобиля (СМА)	1 537	1 481	1 505	
- Полезная нагрузка	648	694	700	
- Макс. допустимая масса груженого автомобиля (МДМГА)	2 110	2 100	2 130	
- Разрешенная максимальная масса автопоезда на уклоне 12%	3 110	3 300	3 080	
- Максимальная масса прицепа с тормозной системой (в пределах РММА) на уклоне 10% или 12%	1 000	1 200	950	
- Максимальная масса прицепа с тормозной системой* (с перераспределением массы в пределах РММА)	1 350	1 400	1 100	
- Максимальная масса прицепа без тормозной системы	750	740	750	
- Рекомендуемая нагрузка на буксирное устройство	75	60	55	

\* Масса прицепа, оборудованного тормозной системой, может быть увеличена в пределах РММА на величину уменьшения МДМГА тягача; при этом следует помнить, что буксировка прицепа облегченным тягачом может ухудшить курсовую устойчивость автомобиля на дороге.

Указанные величины РММА и буксируемых масс допустимы для условий вождения на высоте над уровнем моря до 1000 метров; далее указанную массу буксируемого прицепа следует уменьшать на 10 % при подъеме на каждую последующую 1000 метров.

В случае буксировки прицепа запрещается превышать скорость 100 км/ч (придерживайтесь действующих в Вашей стране правил).

При высоких температурах окружающего воздуха некоторые эксплуатационные и рабочие характеристики автомобиля могут автоматически снижаться, чтобы предохранить двигатель от перегрузки; при температуре за бортом выше 37 °С следует уменьшить массу буксируемого прицепа.



## МАССЫ АВТОМОБИЛЕЙ И БУКСИРУЕМЫХ ПРИЦЕПОВ, кг

Бензиновые двигатели	1,6 л ТНР 150 л.с.	1,6 л ТНР 156 л.с.		1,6 л ТНР 163 л.с.
Коробки передач	Автомат.	Механич.	Автомат.	Автомат.
Коды вариантов исполнения: 4Н...	5FE-J	5FV-8	5FV-A	5FM-J
- Масса порожнего автомобиля	1 487	1 481	1 509	1 487
- Снаряженная масса автомобиля (СМА)	1 562	1 556	1 584	1 562
- Полезная нагрузка	633	649	651	633
- Макс. допустимая масса груженого автомобиля (МДМГА)	2 120	2 130	2 160	2 120
- Разрешенная максимальная масса автопоезда на уклоне 12%	2 920	3 380	3 510	2 920
- Максимальная масса прицепа с тормозной системой (в пределах РММА) на уклоне 10% или 12%	800	1 250	1 350	800
- Максимальная масса прицепа с тормозной системой* (с перераспределением массы в пределах РММА)	800	1 400	1 350	800
- Максимальная масса прицепа без тормозной системы	750	750	750	750
- Рекомендуемая нагрузка на буксирное устройство	75	60	60	75

\* Масса прицепа, оборудованного тормозной системой, может быть увеличена в пределах РММА на величину уменьшения МДМГА тягача; при этом следует помнить, что буксировка прицепа облегченным тягачом может ухудшить курсовую устойчивость автомобиля на дороге.

Указанные величины РММА и буксируемых масс допустимы для условий вождения на высоте над уровнем моря до 1000 метров; далее указанную массу буксируемого прицепа следует уменьшать на 10 % при подъеме на каждую последующую 1000 метров.

В случае буксировки прицепа запрещается превышать скорость 100 км/ч (придерживайтесь действующих в Вашей стране правил).

При высоких температурах окружающего воздуха некоторые эксплуатационные и рабочие характеристики автомобиля могут автоматически снижаться, чтобы предохранить двигатель от перегрузки; при температуре за бортом выше 37 °С следует уменьшить массу буксируемого прицепа.

# 12 ТЕХНИЧЕСКИЕ ХАРАКТЕРИСТИКИ

МОДИФИКАЦИИ:	ДВИГАТЕЛИ И КОРОБКИ ПЕРЕДАЧ	
Коды вариантов исполнения: 4С... 4R... 4Е... 4Н...	9НJ-С	9НP-0
<b>ДИЗЕЛЬНЫЕ ДВИГАТЕЛИ</b>	<b>1,6 л HDI 92 л.с.</b>	<b>1,6 л HDi FAP 92 л.с.</b>
Рабочий объем двигателя, см <sup>3</sup>	1 560	
Диам. цилиндра x ход поршня, мм	75 x 88,3	
Макс. мощность: по стандарту ЕС, кВт	68	
Частота вращения при макс. мощности, мин <sup>-1</sup>	4 000	
Макс. крутящ. момент: по стандарту ЕС, Нм	230	
Частота вращ. при макс. крутящем моменте, мин <sup>-1</sup>	1 750	
Топливо	Диз. топливо	
Каталитический нейтрализатор	Есть	
Сажевый фильтр (FAP)	Нет	Есть
<b>КОРОБКИ ПЕРЕДАЧ</b>	Механич. (5 ступ.)	
<b>ЗАПРАВочНЫЕ ЕМКОСТИ, л</b>		
Двигатель (с масл. фильтром)	-	

**4С...** : 5-дверн.

**4R...**: 5-дверн. "Корпоративный".

**4E...**: SW с задним диваном.

**4H...**: SW с отдельными задними сиденьями.

МОДИФИКАЦИИ:	ДВИГАТЕЛИ И КОРОБКИ ПЕРЕДАЧ		
Коды вариантов исполнения: 4С... 4R... 4E... 4H...	9HG-C	9HR-8/S 9HR-8/1S 9HR-8/2S	9HR-8/PS 9HR-8/1PS 9HR-8/2PS
<b>ДИЗЕЛЬНЫЕ ДВИГАТЕЛИ</b>	1,6 л HDi 115 л.с.	1,6 л e-HDi FAP 112 л.с.	
Рабочий объем двигателя, см <sup>3</sup>		1 560	
Диам. цилиндра x ход поршня, мм		75 x 88,3	
Макс. мощность: по стандарту ЕС, кВт	84		82
Частота вращения при макс. мощности, мин <sup>-1</sup>		3 600	
Макс. крутящ. момент: по стандарту ЕС, Нм	254		270
Частота вращ. при макс. крутящем моменте, мин <sup>-1</sup>		1 750	
Топливо		Диз. топливо	
Каталитический нейтрализатор		Есть	
Сажевый фильтр (FAP)	Нет		Есть
<b>КОРОБКА ПЕРЕДАЧ</b>	Механич. (5 ступ.)	Механич. (6 ступ.)	Секвент. (6 ступ.)
<b>ЗАПРАВочНЫЕ ЕМКОСТИ, л</b>			
Двигатель (с масл. фильтром)	-		

.../S: модификация с функцией "стоп-старт".

.../1S: модификация с функцией "стоп-старт" и колесами с низким сопротивлением качению (напр., с шинами MICHELIN Energy Saver).

.../2S: модификация с функцией "стоп-старт" и колесами с ультранизким сопротивлением качению (напр., с шинами MICHELIN UBR).)

4С...: 5-дверн.

4R...: 5-дверн. "Корпоративный".

4E...: SW с задним диваном.

4H...: SW с отдельными задними сиденьями.

# 12 ТЕХНИЧЕСКИЕ ХАРАКТЕРИСТИКИ

МОДИФИКАЦИИ:	ДВИГАТЕЛИ И КОРОБКИ ПЕРЕДАЧ	
Коды вариантов исполнения: 4С... 4Е... 4Н...	RHE-8	RHN-A
<b>ДИЗЕЛЬНЫЕ ДВИГАТЕЛИ</b>	<b>2,0 л HDi FAP 150 л.с.</b>	<b>2,0 л HDi FAP 163 л.с.</b>
Рабочий объем двигателя, см <sup>3</sup>	1 997	1 997
Диам. цилиндра x ход поршня, мм	85 x 88	85 x 88
Макс. мощность: по стандарту ЕС, кВт	110	120
Частота вращения при макс. мощности, мин <sup>-1</sup>	3 750	3 750
Макс. крутящ. момент: по стандарту ЕС, Нм	340	340
Частота вращ. при макс. крутящем моменте, мин <sup>-1</sup>	2 000	2 000
Топливо	Диз. топливо	Диз. топливо
Каталитический нейтрализатор	Есть	Есть
Сажевый фильтр (FAP)	Есть	Есть
<b>КОРОБКА ПЕРЕДАЧ</b>	Механич. (6 ступ.)	Автомат. (6 ступ.)
<b>ЗАПРАВОЧНЫЕ ЕМКОСТИ, л</b>		
Двигатель (с масл. фильтром)	5,25	-

4С...: 5-дверн.

4Е...: SW с задним диваном.

4Н...: SW с раздельными задними сиденьями.



## МАССЫ АВТОМОБИЛЕЙ И БУКСИРУЕМЫХ ПРИЦЕПОВ, кг

Дизельные двигатели	1,6 л HDi 92 л.с.	1,6 л HDi FAP 92 л.с.
Коробки передач	Механич.	Механич.
Коды вариантов исполнения: 4C... 4R...	9NJ-C	9HP-0
- Масса порожнего автомобиля	1 301	1 303 - 1 316
- Снаряженная масса автомобиля (CMA)	1 376	1 378 - 1 391
- Полезная нагрузка	509	512 - 514
- Макс. допустимая масса груженого автомобиля (МДМГА)	1 810	1 815 - 1 830
- Разрешенная максимальная масса автопоезда (PMMA) на уклоне 12%	2 610	2 915 - 3 130
- Максимальная масса прицепа с тормозной системой (в пределах PMMA) на уклоне 10% или 12%	800	1 100 - 1 300
- Максимальная масса прицепа с тормозной системой* (с перераспределением массы в пределах PMMA)	800	1 300
- Максимальная масса прицепа без тормозной системы	680	685
- Рекомендуемая нагрузка на буксирное устройство	65	60 - 55

\* Масса прицепа, оборудованного тормозной системой, может быть увеличена в пределах PMMA на величину уменьшения МДМГА тягача; при этом следует помнить, что буксировка прицепа облегченным тягачом может ухудшить курсовую устойчивость автомобиля на дороге.

Указанные величины PMMA и буксируемых масс допустимы для условий вождения на высоте над уровнем моря до 1000 метров; далее указанную массу буксируемого прицепа следует уменьшать на 10 % при подъеме на каждую последующую 1000 метров.

В случае буксировки прицепа запрещается превышать скорость 100 км/ч (придерживайтесь действующих в Вашей стране правил).

При высоких температурах окружающего воздуха некоторые эксплуатационные и рабочие характеристики автомобиля могут автоматически снижаться, чтобы предохранить двигатель от перегрузки; при температуре за бортом выше 37 °C следует уменьшить массу буксируемого прицепа.

# 12 ТЕХНИЧЕСКИЕ ХАРАКТЕРИСТИКИ



## МАССЫ АВТОМОБИЛЕЙ И БУКСИРУЕМЫХ ПРИЦЕПОВ, кг

Дизельные двигатели	1,6 л HDi 115 л.с.	1,6 л e-HDi FAP 112 л.с.		
Коробки передач	Механич.	Механич.	Секвент.	
Коды вариантов исполнения: 4С... 4R...	9HG-C	9HR-8/S 9HR-8/1S 9HR-8/2S	9HR-8/PS 9HR-8/1PS	9HR-8/2PS
- Масса порожнего автомобиля	1 299	1 318	1 205	1 205
- Снаряженная масса автомобиля (СМА)	1 374	1 393	1 280	1 280
- Полезная нагрузка	511	542	555	655
- Макс. допустимая масса груженого автомобиля (МДМГА)	1 810	1 860	1 860	1 860
- Разрешенная максимальная масса автопоезда (РММА) на уклоне 12%	2 610	3 160	3 160	2 260
- Максимальная масса прицепа с тормозной системой (в пределах РММА) на уклоне 10% или 12%	800	1 300	1 300	400
- Максимальная масса прицепа с тормозной системой* (с перераспределением массы в пределах РММА)	800	1 500	1 500	600
- Максимальная масса прицепа без тормозной системы	680	695	640	400
- Рекомендуемая нагрузка на буксирное устройство	65	60	60	60

\* Масса прицепа, оборудованного тормозной системой, может быть увеличена в пределах РММА на величину уменьшения МДМГА тягача; при этом следует помнить, что буксировка прицепа облегченным тягачом может ухудшить курсовую устойчивость автомобиля на дороге.

Указанные величины РММА и буксируемых масс допустимы для условий вождения на высоте над уровнем моря до 1000 метров; далее указанную массу буксируемого прицепа следует уменьшать на 10 % при подъеме на каждую последующую 1000 метров.

В случае буксировки прицепа запрещается превышать скорость 100 км/ч (придерживайтесь действующих в Вашей стране правил).

При высоких температурах окружающего воздуха некоторые эксплуатационные и рабочие характеристики автомобиля могут автоматически снижаться, чтобы предохранить двигатель от перегрузки; при температуре за бортом выше 37 °С следует уменьшить массу буксируемого прицепа.



## МАССЫ АВТОМОБИЛЕЙ И БУКСИРУЕМЫХ ПРИЦЕПОВ, кг

Дизельные двигатели	2,0 л HDi FAP 150 л.с.	2,0 л HDi FAP 163 л.с.
Коробки передач	Механич.	Автомат.
Коды вариантов исполнения: 4С...	RHE-8	RHH-A
- Масса порожнего автомобиля	1 398	1 428
- Снаряженная масса автомобиля (СМА)	1 473	1 503
- Полезная нагрузка	502	532
- Макс. допустимая масса груженого автомобиля (МДМГА)	1 900	1 960
- Разрешенная максимальная масса автопоезда (РММА) на уклоне 12%	3 600	3 460
- Максимальная масса прицепа с тормозной системой (в пределах РММА) на уклоне 10% или 12%	1 700	1 500
- Максимальная масса прицепа с тормозной системой* (с перераспределением массы в пределах РММА)	1 700	1 500
- Максимальная масса прицепа без тормозной системы	735	750
- Рекомендуемая нагрузка на буксирное устройство	70	66

\* Масса прицепа, оборудованного тормозной системой, может быть увеличена в пределах РММА на величину уменьшения МДМГА тягача; при этом следует помнить, что буксировка прицепа облегченным тягачом может ухудшить курсовую устойчивость автомобиля на дороге.

Указанные величины РММА и буксируемых масс допустимы для условий вождения на высоте над уровнем моря до 1000 метров; далее указанную массу буксируемого прицепа следует уменьшать на 10 % при подъеме на каждую последующую 1000 метров.

В случае буксировки прицепа запрещается превышать скорость 100 км/ч (придерживайтесь действующих в Вашей стране правил).

При высоких температурах окружающего воздуха некоторые эксплуатационные и рабочие характеристики автомобиля могут автоматически снижаться, чтобы предохранить двигатель от перегрузки; при температуре за бортом выше 37 °С следует уменьшить массу буксируемого прицепа.

# 12 ТЕХНИЧЕСКИЕ ХАРАКТЕРИСТИКИ



## МАССЫ АВТОМОБИЛЕЙ И БУКСИРУЕМЫХ ПРИЦЕПОВ, кг

Дизельные двигатели	1,6 л HDi 92 л.с.	1,6 л HDi FAP 92 л.с.
Коробки передач	Механич.	Механич.
Коды вариантов исполнения: 4E...	9NJ-C	9NP-0
- Масса порожнего автомобиля	1 390	1 378
- Снаряженная масса автомобиля (CMA)	1 465	1 453
- Полезная нагрузка	610	570
- Макс. допустимая масса груженого автомобиля (МДМГА)	2 000	1 948
- Разрешенная максимальная масса автопоезда (PMMA) на уклоне 12%	2 800	3 148
- Максимальная масса прицепа с тормозной системой (в пределах PMMA) на уклоне 10% или 12%	800	1 200
- Максимальная масса прицепа с тормозной системой* (с перераспределением массы в пределах PMMA)	800	1 300
- Максимальная масса прицепа без тормозной системы	730	725
- Рекомендуемая нагрузка на буксирное устройство	75	60

\* Масса прицепа, оборудованного тормозной системой, может быть увеличена в пределах PMMA на величину уменьшения МДМГА тягача; при этом следует помнить, что буксировка прицепа облегченным тягачом может ухудшить курсовую устойчивость автомобиля на дороге.

Указанные величины PMMA и буксируемых масс допустимы для условий вождения на высоте над уровнем моря до 1000 метров; далее указанную массу буксируемого прицепа следует уменьшать на 10 % при подъеме на каждую последующую 1000 метров.

В случае буксировки прицепа запрещается превышать скорость 100 км/ч (придерживайтесь действующих в Вашей стране правил).

При высоких температурах окружающего воздуха некоторые эксплуатационные и рабочие характеристики автомобиля могут автоматически снижаться, чтобы предохранить двигатель от перегрузки; при температуре за бортом выше 37 °C следует уменьшить массу буксируемого прицепа.



## МАССЫ АВТОМОБИЛЕЙ И БУКСИРУЕМЫХ ПРИЦЕПОВ, кг

Дизельные двигатели	1,6 л e-HDi FAP 112 л.с.	
Коробки передач	Механич.	Секвент.
Коды вариантов исполнения: 4E...	9HR-8/S	9HR-8/PS
- Масса порожнего автомобиля	1 407	1 399
- Снаряженная масса автомобиля (CMA)	1 482	1 474
- Полезная нагрузка	563	576
- Макс. допустимая масса груженого автомобиля (МДМГА)	1 970	1 975
- Разрешенная максимальная масса автопоезда (PMMA) на уклоне 12%	3 120	3 125
- Максимальная масса прицепа с тормозной системой (в пределах PMMA) на уклоне 10% или 12%	1 150	1 150
- Максимальная масса прицепа с тормозной системой* (с перераспределением массы в пределах PMMA)	1 400	1 300
- Максимальная масса прицепа без тормозной системы	740	735
- Рекомендуемая нагрузка на буксирное устройство	60	60

\* Масса прицепа, оборудованного тормозной системой, может быть увеличена в пределах PMMA на величину уменьшения МДМГА тягача; при этом следует помнить, что буксировка прицепа облегченным тягачом может ухудшить курсовую устойчивость автомобиля на дороге.

Указанные величины PMMA и буксируемых масс допустимы для условий вождения на высоте над уровнем моря до 1000 метров; далее указанную массу буксируемого прицепа следует уменьшать на 10 % при подъеме на каждую последующую 1000 метров.

В случае буксировки прицепа запрещается превышать скорость 100 км/ч (придерживайтесь действующих в Вашей стране правил).

При высоких температурах окружающего воздуха некоторые эксплуатационные и рабочие характеристики автомобиля могут автоматически снижаться, чтобы предохранить двигатель от перегрузки; при температуре за бортом выше 37 °C следует уменьшить массу буксируемого прицепа.

# 12 ТЕХНИЧЕСКИЕ ХАРАКТЕРИСТИКИ



## МАССЫ АВТОМОБИЛЕЙ И БУКСИРУЕМЫХ ПРИЦЕПОВ, кг

Дизельные двигатели	2,0 л HDi FAP 150 л.с.
Коробки передач	Механич.
Коды вариантов исполнения: 4E...	RHE-8
- Масса порожнего автомобиля	1 430
- Снаряженная масса автомобиля (CMA)	1 505
- Полезная нагрузка	600
- Макс. допустимая масса груженого автомобиля (МДМГА)	2 030
- Разрешенная максимальная масса автопоезда (PMMA) на уклоне 12%	3 650
- Максимальная масса прицепа с тормозной системой (в пределах PMMA) на уклоне 10% или 12%	1 500
- Максимальная масса прицепа с тормозной системой* (с перераспределением массы в пределах PMMA)	1 700
- Максимальная масса прицепа без тормозной системы	750
- Рекомендуемая нагрузка на буксирное устройство	70

\* Масса прицепа, оборудованного тормозной системой, может быть увеличена в пределах PMMA на величину уменьшения МДМГА тягача; при этом следует помнить, что буксировка прицепа облегченным тягачом может ухудшить курсовую устойчивость автомобиля на дороге.

Указанные величины PMMA и буксируемых масс допустимы для условий вождения на высоте над уровнем моря до 1000 метров; далее указанную массу буксируемого прицепа следует уменьшать на 10 % при подъеме на каждую последующую 1000 метров.

В случае буксировки прицепа запрещается превышать скорость 100 км/ч (придерживайтесь действующих в Вашей стране правил).

При высоких температурах окружающего воздуха некоторые эксплуатационные и рабочие характеристики автомобиля могут автоматически снижаться, чтобы предохранить двигатель от перегрузки; при температуре за бортом выше 37 °C следует уменьшить массу буксируемого прицепа.



## МАССЫ АВТОМОБИЛЕЙ И БУКСИРУЕМЫХ ПРИЦЕПОВ, кг

Дизельные двигатели	1,6 л HDi 92 л.с.	1,6 л HDi FAP 92 л.с.
Коробки передач	Механич.	Механич.
Коды вариантов исполнения: 4Н...	9НJ-C	9НP-0
- Масса порожнего автомобиля	1 460	1 430
- Снаряженная масса автомобиля (СМА)	1 535	1 505
- Полезная нагрузка	640	670
- Макс. допустимая масса груженого автомобиля (МДМГА)	2 100	2 100
- Разрешенная максимальная масса автопоезда (РММА) на уклоне 12%	2 900	3 100
- Максимальная масса прицепа с тормозной системой (в пределах РММА) на уклоне 10% или 12%	800	1 000
- Максимальная масса прицепа с тормозной системой* (с перераспределением массы в пределах РММА)	800	1 200
- Максимальная масса прицепа без тормозной системы	750	750
- Рекомендуемая нагрузка на буксирное устройство	75	60

\* Масса прицепа, оборудованного тормозной системой, может быть увеличена в пределах РММА на величину уменьшения МДМГА тягача; при этом следует помнить, что буксировка прицепа облегченным тягачом может ухудшить курсовую устойчивость автомобиля на дороге.

Указанные величины РММА и буксируемых масс допустимы для условий вождения на высоте над уровнем моря до 1000 метров; далее указанную массу буксируемого прицепа следует уменьшать на 10 % при подъеме на каждую последующую 1000 метров.

В случае буксировки прицепа запрещается превышать скорость 100 км/ч (придерживайтесь действующих в Вашей стране правил).

При высоких температурах окружающего воздуха некоторые эксплуатационные и рабочие характеристики автомобиля могут автоматически снижаться, чтобы предохранить двигатель от перегрузки; при температуре за бортом выше 37 °С следует уменьшить массу буксируемого прицепа.

# 12 ТЕХНИЧЕСКИЕ ХАРАКТЕРИСТИКИ



## МАССЫ АВТОМОБИЛЕЙ И БУКСИРУЕМЫХ ПРИЦЕПОВ, кг

Дизельные двигатели	1,6 л e-HDi FAP 112 л.с.	
Коробки передач	Механич.	Механич. секвент.
Коды вариантов исполнения: 4Н...	9HR-8/S	9HR-8/PS
- Масса порожнего автомобиля	1 485	1 488
- Снаряженная масса автомобиля (СМА)	1 560	1 563
- Полезная нагрузка	660	662
- Макс. допустимая масса груженого автомобиля (МДМГА)	2 145	2 150
- Разрешенная максимальная масса автопоезда (РММА) на уклоне 12%	3 145	3 150
- Максимальная масса прицепа с тормозной системой (в пределах РММА) на уклоне 10% или 12%	1 000	1 000
- Максимальная масса прицепа с тормозной системой* (с перераспределением массы в пределах РММА)	1 200	1 200
- Максимальная масса прицепа без тормозной системы	740	750
- Рекомендуемая нагрузка на буксирное устройство	60	60

\* Масса прицепа, оборудованного тормозной системой, может быть увеличена в пределах РММА на величину уменьшения МДМГА тягача; при этом следует помнить, что буксировка прицепа облегченным тягачом может ухудшить курсовую устойчивость автомобиля на дороге.

Указанные величины РММА и буксируемых масс допустимы для условий вождения на высоте над уровнем моря до 1000 метров; далее указанную массу буксируемого прицепа следует уменьшать на 10 % при подъеме на каждую последующую 1000 метров.

В случае буксировки прицепа запрещается превышать скорость 100 км/ч (придерживайтесь действующих в Вашей стране правил).

При высоких температурах окружающего воздуха некоторые эксплуатационные и рабочие характеристики автомобиля могут автоматически снижаться, чтобы предохранить двигатель от перегрузки; при температуре за бортом выше 37 °С следует уменьшить массу буксируемого прицепа.



## МАССЫ АВТОМОБИЛЕЙ И БУКСИРУЕМЫХ ПРИЦЕПОВ, кг

<b>Дизельные двигатели</b>	<b>2,0 л HDi FAP 163 л.с.</b>
<b>Коробки передач</b>	<b>Автомат.</b>
<b>Коды вариантов исполнения: 4Н...</b>	<b>RНН-А</b>
- Масса порожнего автомобиля	1 603
- Снаряженная масса автомобиля (СМА)	1 678
- Полезная нагрузка	642
- Макс. допустимая масса груженого автомобиля (МДМГА)	2 245
- Разрешенная максимальная масса автопоезда (РММА) на уклоне 12%	3 445
- Максимальная масса прицепа с тормозной системой (в пределах РММА) на уклоне 10% или 12%	1 200
- Максимальная масса прицепа с тормозной системой* (с перераспределением массы в пределах РММА)	1 200
- Максимальная масса прицепа без тормозной системы	750
- Рекомендуемая нагрузка на буксирное устройство	56

\* Масса прицепа, оборудованного тормозной системой, может быть увеличена в пределах РММА на величину уменьшения МДМГА тягача; при этом следует помнить, что буксировка прицепа облегченным тягачом может ухудшить курсовую устойчивость автомобиля на дороге.

Указанные величины РММА и буксируемых масс допустимы для условий вождения на высоте над уровнем моря до 1000 метров; далее указанную массу буксируемого прицепа следует уменьшать на 10 % при подъеме на каждую последующую 1000 метров.

В случае буксировки прицепа запрещается превышать скорость 100 км/ч (придерживайтесь действующих в Вашей стране правил).

При высоких температурах окружающего воздуха некоторые эксплуатационные и рабочие характеристики автомобиля могут автоматически снижаться, чтобы предохранить двигатель от перегрузки; при температуре за бортом выше 37 °С следует уменьшить массу буксируемого прицепа.

# 12 ТЕХНИЧЕСКИЕ ХАРАКТЕРИСТИКИ

## ГАБАРИТНЫЕ РАЗМЕРЫ, ММ

308 хэтчбек

308 SW

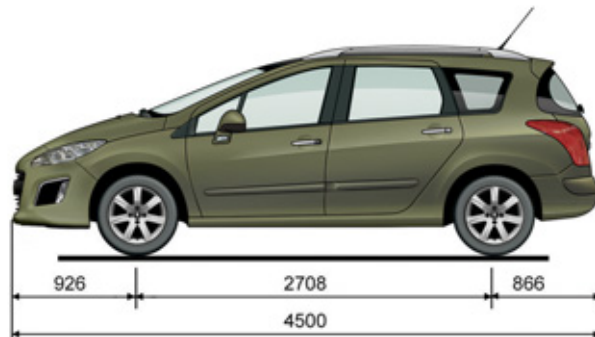
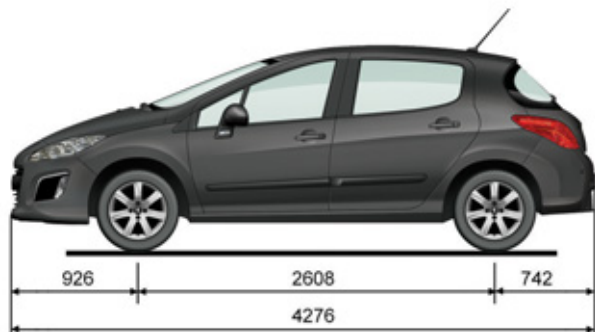
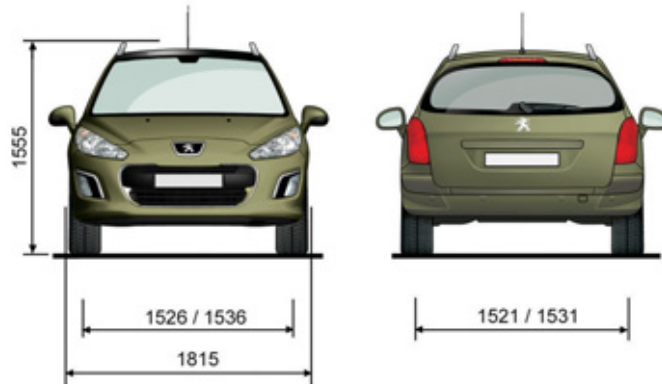
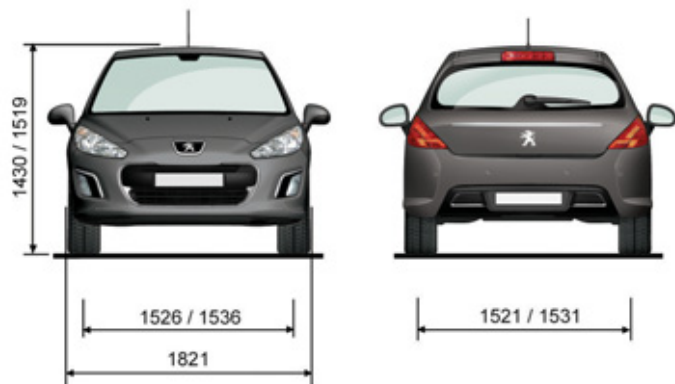

## ИДЕНТИФИКАЦИОННЫЕ ДАННЫЕ

Это различные средства маркировки для идентификации и поиска автомобиля.

### A. Серийный номер в моторном отсеке.

Этот номер выбит на панели возле верхней опоры стойки подвески.

Чтобы его прочесть, необходимо снять пластиковую крышку.

### B. Серийный номер на нижней поперечине рамы ветрового стекла.

Этот номер содержится на наклеенной табличке и просматривается через ветровое стекло.

### C. Табличка завода-изготовителя.

Эта табличка прикреплена заклепками к опоре двигателя или

### D. Табличка заводских данных.

Этот номер содержится на табличке, наклеенной на центральную стойку с правой стороны.

На табличке / этикетке содержатся сведения о снаряженной массе порожнего автомобиля, максимальной допустимой массе груженого автомобиля и разрешенной максимальной массе автопоезда.

### E. Бирка с данными шин и декоративного покрытия.

Эта табличка наклеена на среднюю стойку со стороны водителя.

На ней указаны:

- давление для порожнего и нагруженного автомобиля,
- размеры шин,
- давление воздуха в запасном колесе,
- артикул цвета декоративного покрытия кузова.

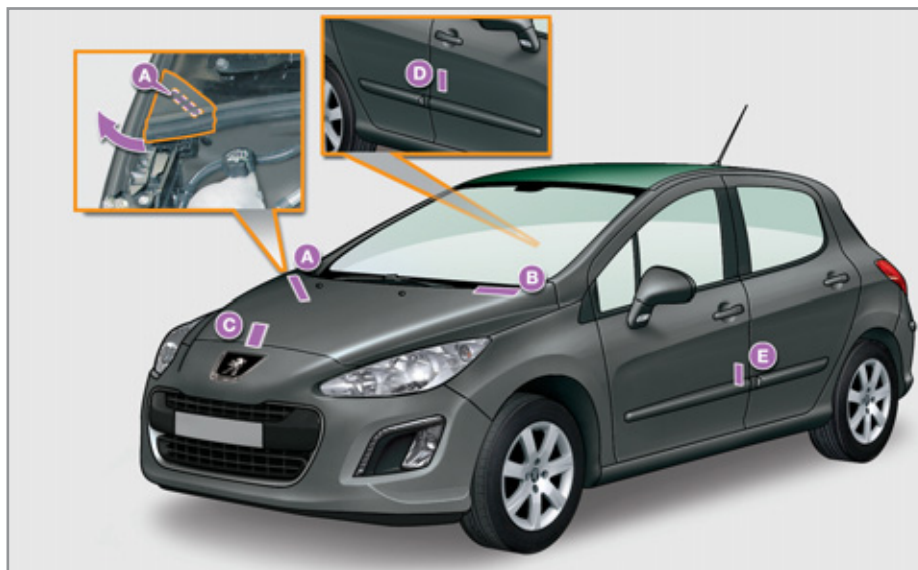

**i** Давление воздуха следует проверять на холодных шинах не реже одного раза в месяц.

**☘** Недостаточное давление воздуха в шинах ведет к перерасходу топлива.





## ВЫЗОВ ЭКСТРЕННОЙ ИЛИ ТЕХНИЧЕСКОЙ ПОМОЩИ

# ВЫЗОВ СЛУЖБЫ ЭКСТРЕННОЙ ИЛИ ТЕХНИЧЕСКОЙ ПОМОЩИ

## PEUGEOT CONNECT SOS



В экстренной ситуации нажмите на эту кнопку и удерживайте ее более 2 секунд. Мигающий зеленый светодиод и голосовой информатор подтвердят отправку вызова в колл-центр PEUGEOT CONNECT SOS\*.

Светодиод зеленого цвета продолжит гореть (не мигая), если связь со службой установлена. Он погаснет по окончании связи.

Если сразу нажать еще раз на эту же кнопку, вызов будет отменен. Зеленый светодиод погаснет. Отмену вызова подтвердит голосовой информатор.

Чтобы отменить вызов, ответьте колл-центру PEUGEOT CONNECT SOS и сообщите, что это ошибка.

Колл-центр PEUGEOT CONNECT SOS сразу определит Ваше местонахождение, свяжется с вами на Вашем языке\*\* и, при необходимости, направит к Вам спасателей из соответствующих вспомогательных служб\*\*. В странах, где такой службы нет или от нее отказались, вызов напрямую отправляется службе технической помощи (112) без определения местонахождения автомобиля.

 Если датчик подушки безопасности зафиксирует удар, вызов экстренной помощи будет отправлен автоматически, независимо от возможного срабатывания подушек безопасности.

\* В соответствии с генеральным соглашением, заключаемым в торговой точке при наличии такой услуги и с учетом лимитов, обусловленных технической и технологической возможностями.

\*\* В зависимости от географической зоны действия системы PEUGEOT CONNECT SOS, PEUGEOT CONNECT ASSISTANCE и официального языка, выбранного владельцем автомобиля.

Список стран, расположенных в зоне действия службы PEUGEOT CONNECT имеется в торгово-сервисной сети или на сайте [www.peugeot.ru](http://www.peugeot.ru).

## PEUGEOT CONNECT ASSISTANCE



Нажмите на эту кнопку и удерживайте более 2 секунд, чтобы запросить техническую помощь в случае выхода из строя автомобиля.

Голосовое сообщение известит вас о том, что ваш звонок принят\*\*.

Если сразу нажать еще раз на эту же кнопку, вызов будет отменен. Отмена вызова подтверждается голосовым информатором.

## РАБОТА СИСТЕМЫ



При включении зажигания загорается на три секунды зеленый светодиод, что подтверждает работоспособность системы.



Сигнализатор оранжевого цвета мигает: в системе обнаружена неисправность. Сигнализатор оранжевого цвета горит не мигая: замените элемент питания системы вызова помощи. В обоих случаях необходимо обратиться в сервисную сеть PEUGEOT.

Если вы купили автомобиль не в сети PEUGEOT, Вам следует поинтересоваться настройками этой системы и попросить специалистов своей сети внести в них изменения. В многоязычных странах систему можно настроить на работу на официальном языке по Вашему выбору.

По техническим соображениям, в частности, в целях улучшения качества услуг PEUGEOT CONNECT, изготовитель оставляет за собой право в любой момент осуществлять обновление бортовой телекоммуникационной системы.

# ВЫЗОВ ТЕХНИЧЕСКОЙ ИЛИ НЕОТЛОЖНОЙ ПОМОЩИ ЧЕРЕЗ WIP Com 3D

## PEUGEOT CONNECT SOS



Помните, вызов экстренной помощи и других служб активен, только если встроенный телефон используется с работающей и исправной SIM-картой. При использовании телефона с функцией Bluetooth и без SIM-карты эти службы недоступны.

В экстренной ситуации нажмите на кнопку SOS и удерживайте до тех пор, пока не прозвучит звуковой сигнал, а на дисплее появится сообщение: Confirmation / Cancellation ("Подтвердить / Отменить"), если SIM-карта установлена.



Вызов направляется службе Экстренная помощь "PEUGEOT Urgence", которая получает информацию о местонахождении автомобиля и может передать ее соответствующим вспомогательным службам.

В странах, где такой службы нет или от нее отказались, вызов передается службе технической помощи (112).



Если датчик подушки безопасности зафиксирует удар, вызов экстренной помощи будет отправлен автоматически, независимо от возможного срабатывания подушек безопасности.

Сообщение "Deteriorated emergency call" ("Срочный вызов не работает"), появляющееся одновременно с оранжевым сигнализатором, свидетельствует о неисправности системы. Обратитесь в сервисную сеть PEUGEOT.

## PEUGEOT CONNECT ASSISTANCE



Нажмите на эту кнопку, чтобы получить доступ к сервисным службам PEUGEOT.



Выберите "Customer call" ("Служба по работе с клиентами"), в которую Вы можете обратиться с любыми вопросами относительно марки PEUGEOT.

Customer call

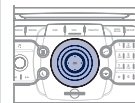

Выберите "PEUGEOT Assistance" ("Техническая помощь"), чтобы отправить запрос о помощи.

PEUGEOT Assistance

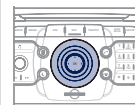

Услуга представлена при определенных условиях. Обратитесь в сервисную сеть PEUGEOT. Если вы купили автомобиль не в сети PEUGEOT, вы можете обратиться туда, чтобы проверить конфигурацию услуг, а также попросить поменять ее.

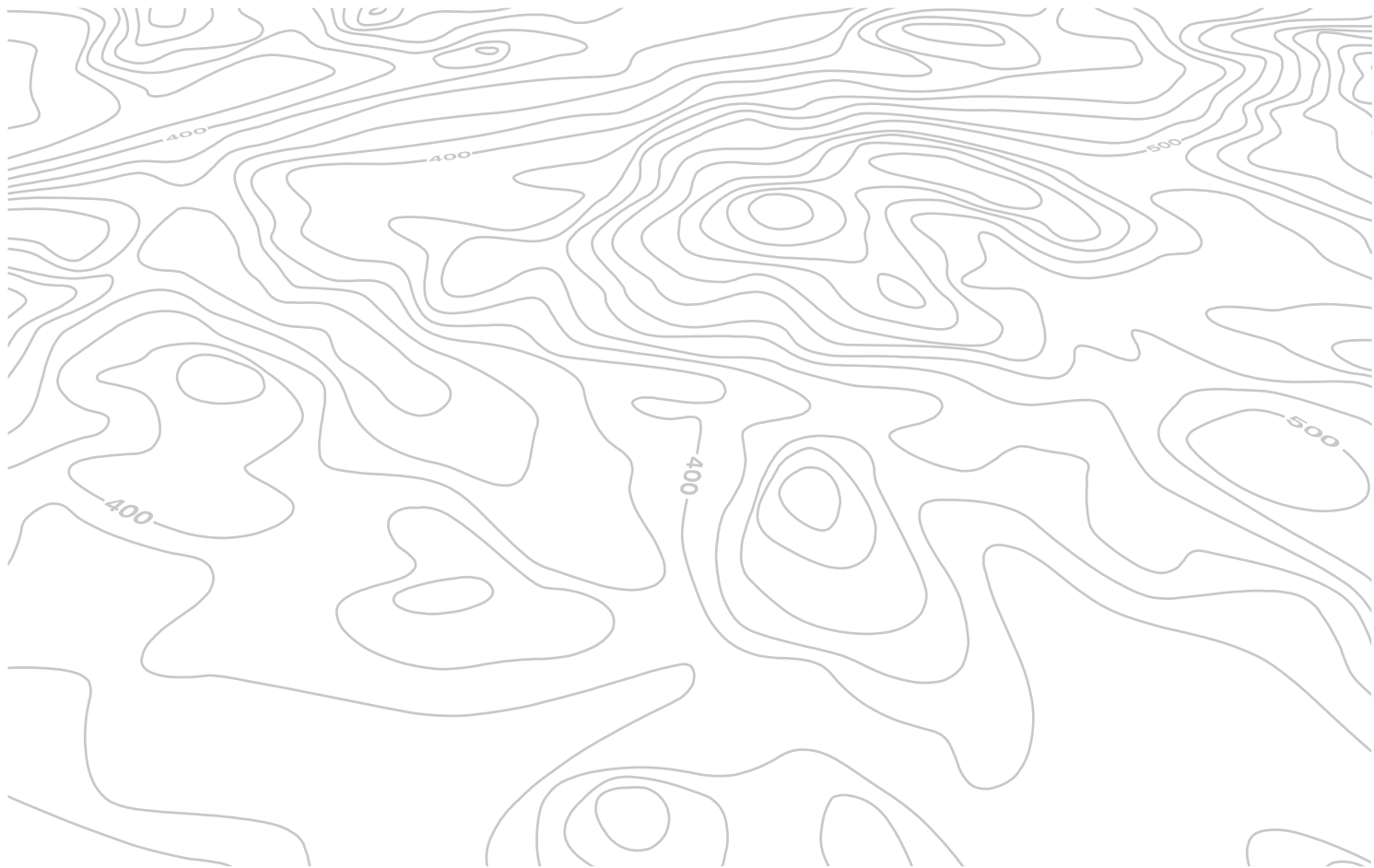

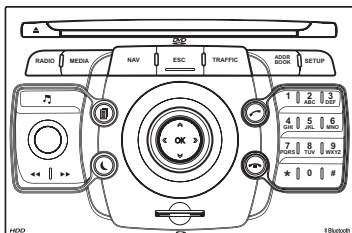

# WIP Com 3D

**МУЛЬТИМЕДИЙНАЯ АВТОМАГНИТОЛА / ТЕЛЕФОН BLUETOOTH  
GPS ЕВРОПА**



Система WIP Com 3D настроена на работу только с Вашим автомобилем. В случае ее переноса на другой автомобиль, обратитесь в сервисную сеть PEUGEOT, чтобы настроить конфигурацию.



По соображениям безопасности, водитель должен осуществлять все операции, требующие особого внимания, только на остановленном автомобиле. Если двигатель остановлен, то, в целях предупреждения ускоренного разряда аккумуляторной батареи, система WIP Com 3D автоматически отключается системой энергосбережения.



Некоторые представленные в данном руководстве функции появятся в комплектации автомобиля в течение текущего модельного года.

## СОДЕРЖАНИЕ

<b>01</b>	<b>Первое знакомство</b>	<b>стр. 248</b>
<b>02</b>	<b>Голосовые команды и блок управления на руле</b>	<b>стр. 250</b>
<b>03</b>	<b>Общие сведения о работе системы</b>	<b>стр. 253</b>
<b>04</b>	<b>Навигация - Наведение</b>	<b>стр. 258</b>
<b>05</b>	<b>Информация о дорожном движении</b>	<b>стр. 267</b>
<b>06</b>	<b>Радиоприемник</b>	<b>стр. 269</b>
<b>07</b>	<b>Музыкальные медиаплееры</b>	<b>стр. 270</b>
<b>08</b>	<b>Телефон</b>	<b>стр. 275</b>
<b>09</b>	<b>Экранные меню</b>	<b>стр. 280</b>
	<b>Часто задаваемые вопросы</b>	<b>стр. 285</b>

# 01 ПЕРВЫЕ ШАГИ

## ПАНЕЛЬ УПРАВЛЕНИЯ WIP Com 3D

Доступ к Media Menu  
(аудио-CD, Jukebox,  
Дополнительный вход AUX).

Показ перечня композиций.  
Смена источника  
аудиосигнала.

Доступ к Navigation  
Menu и показ последних  
направлений.

Завершение текущего  
действия.

Длительное нажатие:  
возврат к основной  
индикации.

Доступ к Traffic Menu.

Доступ к Address book  
Menu.

Доступ к Radio Menu

Показ перечня радиостанций  
в алфавитном порядке  
(в диапазоне FM) или в  
частотном (в диапазоне AM).

Настройки аудиосистемы (Баланс /  
Уровень сигнала, Низкие / Высокие  
частоты, Акустическое поле и т.д.).

Регулятор уровня громкости  
(отдельно для каждого  
источника, в т.ч. для  
сообщений навигатора).

Длительное нажатие:  
инициализация системы.  
Краткое нажатие: приглушение  
звука.

Автоматический поиск станций  
в нижнем/верхнем частотном  
диапазоне.

Выбор предыдущей /  
следующей композиции на  
диске CD или MP3-плеере.



Картридер SD.

Краткое нажатие:  
удаляется последний знак.

Доступ к Меню "SETUP"  
(настройки).

Длительное нажатие: показ  
зоны действия GPS.

Набор символов на буквенно-  
цифровой клавиатуре.  
Показ 10 радиочастот.



# 01 ПЕРВЫЕ ШАГИ

## ПЕРЕКЛЮЧАТЕЛЬ WIP Com 3D

Нажатие влево / вправо:

При открытии окна "RADIO": выбор нижнего / верхнего частотного диапазона.

При открытии окна "MEDIA": выбор предыдущей / следующей композиции.

При открытии окна "CARTE" или "NAV": перемещение карты по горизонтали.

Нажатие вверх / вниз:

При открытии окна "RADIO": выбор из перечня предыдущей / следующей радиостанции.

При открытии окна "MEDIA": выбор папки MP3.

При открытии окна "CARTE" или "NAV": перемещение карты по вертикали.

Перелистывание страниц меню вперед-назад.

Перемещения по виртуальной клавиатуре на экране.

OK: подтверждение выделенного на экране символа.

Последовательный выбор на экране функций "CARTE" / "NAV" (если включен навигатор) / "TEL" (если телефон на связи) / "RADIO" или "MEDIA" во время прослушивания.

ОТВЕТИТЬ НА ВЫЗОВ: доступ к Phone menu.

Связь по Bluetooth, ответ на входящий звонок.



Нормальная индикация или "черный" экран.

ОТБОЙ: доступ к Phone menu. Закончить текущий разговор или не отвечать на входящий звонок по Bluetooth.

Вращение кольца:

При открытии окна "RADIO": выбор из перечня предыдущей / следующей радиостанции.

При открытии окна "MEDIA": выбор предыдущей / следующей композиции на диске CD или MP3-плеере

При открытии окна "CARTE" или "NAV": зум карты вперед / назад.

Управление курсором для выбора позиций меню.

## 02 ГОЛОСОВЫЕ КОМАНДЫ И КЛАВИШИ УПРАВЛЕНИЯ НА РУЛЕВОМ КОЛЕСЕ

### ГОЛОСОВЫЕ КОМАНДЫ - РАСПОЗНАВАНИЕ ГОЛОСА



1

Прежде чем начать пользоваться системой голосового управления, рекомендуется внимательно прослушать и произнести команды, а также повторить и выучить "Советы пользователю".

2



Нажмите на клавишу SETUP ("Настройка") и выберите функцию "Language & Speech" ("Языки и голосовое управление"). Вращением кольца настройки выберите "Voice control" ("Параметры распознавания голоса"). Активируйте систему распознавания голоса.



Выберите функцию "Tutorial" ("Советы пользователю").



Перечень голосовых команд для каждого контекста дан ниже в таблице.

Произнесите команду и WIP Com 3D ее исполнит.



Нажатие на край переключателя световых приборов активирует систему распознавания голоса.



CONTEXT	SAY	ACTION	
GENERAL	Help address book	Access to the address book help	
	Help voice control	Access to the voice recognition help	
RADIO	Help media	Access to the media management help	
	Help navigation	Access to the guidance, navigation help	
	Help telephone	Access to the telephone help	
	Help radio	Access to the radio help	
	Cancel	To cancel a voice command which is in progress	
	Correction	Request to correct the last voice recognition carried out	
		Clear	Clear
	Select station	Select a radio station	
	Station <tts:stationName>	Select a radio station using its RDS description <tts:station Name> from the RADIO list	
	Read out station list	Listen to the list of stations available	
Enter frequency	Listen to the frequency of the current radio station		
Select wave band	Choose the frequency waveband (AM or FM)		
AM	Change the frequency waveband to AM		
FM	Change the frequency waveband to FM		
TA on	Activate Traffic Info (TA)		
TA off	Deactivate Traffic Info		
NAVIGATION	Destination input	Command to enter a new destination address	
	Voice advice off	Deactivate the spoken guidance instructions	
	Voice advice on	Activate the spoken guidance instructions	
	Save address	Save an address in the address book	
	Start guidance	Start guidance (once the address has been entered)	
	Abort guidance	Stop the guidance	
	Navigate entry	Start guidance to an entry in the address book	
POI Search	Start guidance to a point of interest		

## 02 ГОЛОСОВЫЕ КОМАНДЫ И КЛАВИШИ УПРАВЛЕНИЯ НА РУЛЕВОМ КОЛЕСЕ

### ГОЛОСОВЫЕ КОМАНДЫ - РАСПОЗНАВАНИЕ ГОЛОСА



CONTEXT	SAY	ACTION
<b>MEDIA</b>	Media Select media Single slot Jukebox USB External device SD-Card Track <1 - 1000> Folder <1 - 1000>	Select the MEDIA source Choose a source Select the CD player source Select the Jukebox source Select the USB player source Select the audio AUX input source Select the SD card source Select a specific track (number between 1 and 1 000) on the active MEDIUM Select a Folder (number between 1 and 1000) on the active MEDIUM
<b>TELEPHONE</b>	Phone menu Enter number Phone book Dial Save number Accept Reject	Open the Telephone Menu Enter a telephone number to be called Open the phone book Make a call Save a number in the phone book Accept an incoming call Reject an incoming call
<b>ADDRESS BOOK</b>	Address book menu Call <entry>  Navigate <entry>	Open the address book Call file using its <file> description as described in the address book Start guidance to an address in the address book using its <file> description

## 02 ГОЛОСОВЫЕ КОМАНДЫ И КЛАВИШИ УПРАВЛЕНИЯ НА РУЛЕВОМ КОЛЕСЕ

### ПОДРУЛЕВЫЕ ПЕРЕКЛЮЧАТЕЛИ

Выключатель стеклоочистителя: вывод на дисплей "RADIO" и "MEDIA".  
Выключатель световых приборов: активирование голосового управления кратким нажатием; показ текущего задания навигатора продолжительным нажатием.

Радиоприемник: выбор радиостанции из памяти в нижнем/верхнем частотном диапазоне.

CD-плеер: выбор предыдущего/следующего трека.

Если на дисплее присутствует символ "MEDIA":  
CD MP3 / CARD SD / JUKEBOX: выбор предыдущего/следующего сборника.

Выбор предыдущего/следующего элемента из адресной книжки.

Радиоприемник: автоматический поиск радиостанций в верхнем частотном диапазоне.

CD-плеер / КАРТА SD / JUKEBOX: выбор следующего трека.

CD-плеер / КАРТА SD / JUKEBOX: продолжительное нажатие: ускоренная прокрутка вперед.

Увеличение уровня громкости.

Смена источника аудиосигнала.  
Исходящий звонок по адресной книжке.

"Снять"/"положить" трубку.

Подтверждение выбора.

Нажатие более 2 секунд: открытие меню телефона.

Отключение звука: осуществляется одновременным нажатием на кнопки увеличения и уменьшения уровня громкости.  
Восстановление звука: осуществляется нажатием на одну из двух кнопок настройки уровня громкости.

Уменьшение уровня громкости.

Радиоприемник: автоматический поиск радиостанций в нижнем частотном диапазоне.

CD-плеер / КАРТА SD / JUKEBOX: выбор предыдущего трека.

CD-плеер / КАРТА SD / JUKEBOX: продолжительное нажатие: ускоренная прокрутка назад.

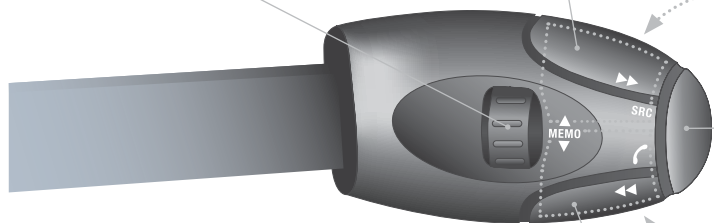

# 03 КРАТКОЕ ОПИСАНИЕ РАБОТЫ СИСТЕМЫ

## РАЗЛИЧНЫЕ РЕЖИМЫ РАБОТЫ ДИСПЛЕЯ

Нажимая поочередно на кнопку MODE, откройте следующие режимы дисплея:

**РАДИО / МУЗЫКАЛЬНЫЕ  
МЕДИАПЛЕЕРЫ / ВИДЕО**

**ТЕЛЕФОН**  
(В режиме текущего разговора)

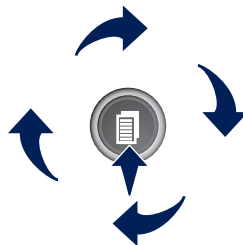

**КАРТА ВО ВСЬ ЭКРАН**

**НАВИГАЦИЯ**  
(При активном навигаторе)

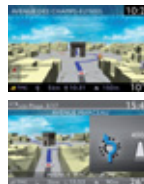

### НАСТРОЙКА:

доступ к меню настроек "SETUP": языки\* и голосовые режимы\*, инициализация голосовых команд (см. раздел 09), календарь и часы\*, индикация, единицы измерения и параметры бортовых систем.

\* Наличие в зависимости от модели и модификации.



### ДОРОЖНОЕ ДВИЖЕНИЕ:

Доступ к меню "Traffic Menu": вывод на дисплей уведомлений о текущем дорожном движении.



### MEDIA:

Меню "DVD Audio"  
Меню "DVD-Video".



При длительном нажатии: доступ к зоне действия GPS и к демонстрационному режиму.  
Для ухода за дисплеем следует пользоваться не оставляющей царапин мягкой салфеткой (как для очков) и не применять моющих составов.



Подробное содержание всех меню находится в разделе "Система экранных меню" настоящего руководства.

# 03 КРАТКОЕ ОПИСАНИЕ РАБОТЫ СИСТЕМЫ РАЗЛИЧНЫЕ РЕЖИМЫ РАБОТЫ ДИСПЛЕА



При нажатии на ОК открываются меню быстрых настроек, соответствующие системе, отраженной на экране.

## НАВИГАЦИЯ ПРИ ВКЛЮЧЕННОМ НАВЕДЕНИИ:

- 1 Abort guidance  
"Выключить навигатор"
- 1 Repeat advice  
"Повторить указание"
- 1 Block road  
"Объездной путь"
- 2 Unblock  
"Удалить"
- 2 More  
"Увеличить объезд"
- 2 Less  
"Уменьшить объезд"
- 2 Calculate  
"Пересчитать"
- 2 Zoom/Scroll  
"Переместить карту"
- 2 Browse route  
"Проехать участок пути"
- 1 Route info  
"Информация о маршруте"
- 2 Show destination  
"См. конечный пункт"



- 2 Trip info  
"Информация о пути"
- 3 Route type  
"Критерии наведения"
- 3 Avoid  
"Критерии исключений"
- 3 Satellites  
"Кол-во спутников"
- 3 Stopovers  
"Кол-во участков пути"
- 2 Browse route  
"Проехать участок пути"
- 2 Zoom/Scroll  
"Переместить карту"
- 1 Voice advice  
"Голосовое сообщение"
- 1 Route options  
"Варианты наведения"
- 2 Route type  
"Критерии наведения"
- 2 Route dynamics  
"С учетом обстановки на дорогах"
- 2 Avoidance criteria  
"Критерии исключения"
- 2 Recalculate  
"Пересчитать маршрут"

## ТЕЛЕФОН:

- 1 End call  
"Завершить активный вызов"
- 1 Hold call  
"Режим ожидания"
- 1 Dial  
"Отправить вызов"
- 1 DTMF-Tones  
"Тональный набор"
- 1 Private mode  
"Режим "Трубка"
- 1 Micro off  
"Микрофон выкл."

## МУЗЫКАЛЬНЫЕ МЕДИАПЛЕЕРЫ:

- 1 TA  
"Инф. о дор. движении "ТА"
- 1 Play options  
"Варианты проигрывания"
- 2 Normal order  
"Норм. режим"
- 2 Random track  
"Случ. порядок"
- 2 Scan  
"Информация о треке"
- 1 Select media  
"Выбор источника"

# 03 КРАТКОЕ ОПИСАНИЕ РАБОТЫ СИСТЕМЫ

## РАЗЛИЧНЫЕ РЕЖИМЫ РАБОТЫ ДИСПЛЕА



### РАДИОПРИЕМНИК:

1 In FM mode  
В режиме FM

2 TA  
"Инф. о дор. движении "ТА"

2 RDS  
"Режим RDS"

2 Radiotext  
"Радиотекст"

2 Regional prog.  
"Режим "Регион"

2 AM  
"Диапазон "AM"

1 In AM mode  
В режиме AM

2 TA  
"Инф. о дор. движении "ТА"

2 Refresh AM list  
"Обновить список "AM"

2 FM  
"Диапазон "FM"

### КАРТА ВО ВСЕЬ ЭКРАН:

1 Resume guidance / Abort guidance  
"Включ. навигатор" / "Выкл. навигатор"

1 Add stopover / Set destination  
"Добавить этап" / "Задать конечный пункт"

1 POIs nearby  
"Ближ. пункты обслуживания"

1 Position info  
"Информация о местности"



2 Guidance options  
"Варианты"

3 Navigate to  
"Вести к..."

3 Dial  
"Позвонить"

3 Save position  
"Запомнить место"

3 Zoom/Scroll  
"Переместить карту"

1 Map Settings  
"Настройка карты"

2 2D Map  
"Плоская карта"

2 2.5D Map  
"Карта в перспективе"

2 3D Map  
"Трехмерная карта 3D"

2 North Up  
"Ориентировать карту на Север"

2 Heading Up  
"Ориентировать на курс автомобиля"

1 Zoom/Scroll  
"Переместить карту"

### АУДИО-DVD (ПРОДОЛЖИТЕЛЬНОЕ НАЖАТИЕ):

1 Stop  
"Стоп"

2 Group  
"Группа"

3 Group 1 .2/n  
"Группа 1 . 2 / n"

2 Play options  
"Режим проигрывания"

3 Scan / Random track / Normal order  
"Норм." / "В случ. порядке" / "Вводная инф."

1 TA  
"Режим ТА"

2 Select media  
"Выбрать сточник"

# 03 КРАТКОЕ ОПИСАНИЕ РАБОТЫ СИСТЕМЫ

## РАЗЛИЧНЫЕ РЕЖИМЫ РАБОТЫ ДИСПЛЕЯ



### ВИДЕО-DVD (ПРОДОЛЖИТЕЛЬНОЕ НАЖАТИЕ):

- 1 Play  
"Просмотр"
- 2 Stop  
"Стоп"
- 2 DVD menus  
"Меню DVD"
- 3 DVD menu  
"Меню DVD"
- 3 DVD top menu  
"Главное меню DVD"
- 3 List of titles  
"Список названий"
- 3 List of chapters  
"Главы"
- 2 DVD Options  
"Варианты DVD"
- 3 Audio  
"Аудио"
- 3 Subtitles  
"Подзаголовки"
- 3 Angle  
"Углы"

Примеры:

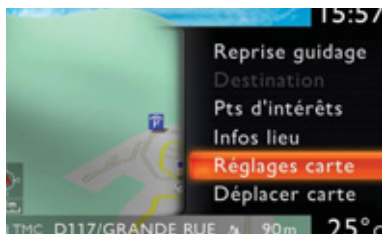
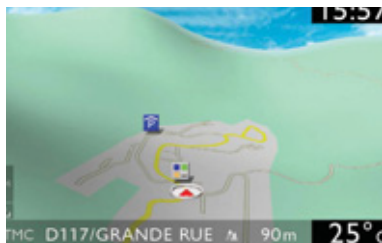

## WIP Com 3D ЭТО:

- Настройка карты, позволяющая получить изображение на ней в плоском, перспективном или трехмерном формате.

Плоская карта

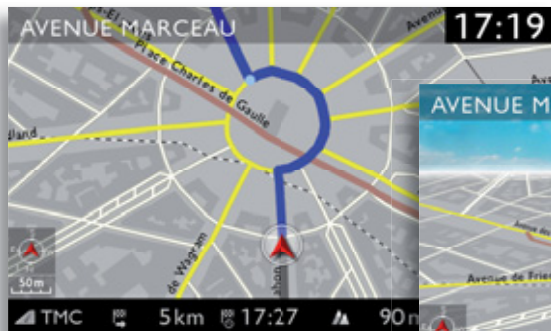

Карта в перспективе

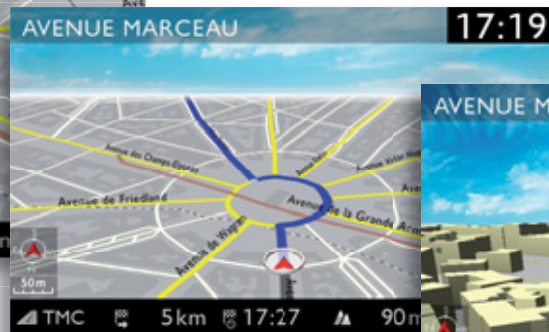

Трехмерная карта 3D



- Настройка системы при помощи голосовых команд.



# 04 НАВИГАЦИЯ - НАВЕДЕНИЕ

## ВЫБОР КОНЕЧНОГО ПУНКТА

Голосовые команды "НАВИГАТОРА" см. в разделе 02.

В ходе работы системы наведения можно, продолжительно нажав на торцевую кнопку переключателя световых приборов, получить напоминание о последней команде, данной навигатору.

1



Нажмите на кнопку NAV.



При этом покажется список 20 последних конечных пунктов, расположенных под меню "Navigation Menu" ("Меню навигатора").

2



Еще раз нажмите на кнопку NAV или выберите функцию "Navigation Menu" и нажмите на ОК, чтобы подтвердить.

"Navigation Menu"



3



Выберите функцию "Destination input" ("Задать новый конечный пункт") и нажмите на ОК, чтобы подтвердить.

"Destination input"



4



Выберите функцию "Address input" ("Задать новый адрес") и нажмите на ОК, чтобы подтвердить.

"Address input"

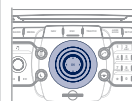

5



Выберите страну и, вращая кольцо настройки, выберите функцию "город". Нажмите на ОК, чтобы подтвердить.



6



Наберите город по буквам, подтверждая каждую из них нажатием на ОК.



При использовании кнопки LIST виртуальной клавиатуры открывается список городов данной страны в виде перехватывающей подсказки, срабатывающей при наборе первых букв.

# 04 НАВИГАЦИЯ - НАВЕДЕНИЕ

Карту можно перемещать и переориентировать при помощи четырехпозиционного регулятора. Ее можно ориентировать и при помощи меню быстрых настроек функции "Full screen map" ("Показать карту во весь экран"). Нажмите на ОК, выберите "Map Settings" ("Настройки карты") и подтвердите выбор.

7



Вращая кольцо настройки, выберите ОК.  
Нажмите на ОК, чтобы подтвердить.



Чтобы ускорить ввод, можно сразу ввести почтовый код, выбрав для этого функцию "Postal code" ("Почтовый код"). Для набора команд пользуйтесь виртуальной буквенно-цифровой клавиатурой.

8



Для ввода функций "Street" ("Улица") и "House number" ("Номер дома") используйте вновь этапы с 5-го по 7-й.



Выберите функцию "Save to address book" ("Внести в записную книжку"), чтобы внести адрес в память системы. Нажмите на ОК, чтобы подтвердить выбор.  
В систему WIP Com 3D можно внести около 4 000 адресов и более.



Чтобы удалить конечный пункт, нужно на этапах с 1-го по 3-й выбрать строку "Choose from last destinations" ("Из последних конечных пунктов"). При длительном нажатии на выбранный конечный пункт открывается список, из которого можно выбрать необходимое действие:

"Delete entry"

"Delete list"

9



Затем выберите "Start route guidance" ("Включить наведение") и нажмите на ОК, чтобы подтвердить.

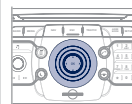

"Start route guidance"

10



Выберите критерий наведения: "Fast route" ("Быстрейший"), "Short route" ("Кратчайший") или "Optimized route" ("Оптимальный по времени / расстоянию") и нажмите на ОК, чтобы подтвердить.



11



Выберите путь, пользуясь расцветкой, соответствующей заданному маршруту и нажмите на ОК, чтобы подтвердить выбор и включить навигатор.

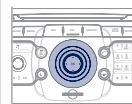

Конечный пункт можно также выбирать при помощи функции "Choose from address book" ("Из записной книжки") или "Choose from last destinations" ("Из последних конечных пунктов"), ориентируясь на перекресток, на центр города, пользуясь географическими координатами или задавая прямо на "Карте".

"Choose from address book"

"Choose from last destinations"

## 04 НАВИГАЦИЯ - НАВЕДЕНИЕ

### ЗАДАТЬ АДРЕС И ВКЛЮЧИТЬ НАВЕДЕНИЕ НА "МОЙ ДОМ"

i

Чтобы иметь доступ к функции "Дом", его адрес нужно внести в записную книжку, например, в таком порядке: "Destination input" ("Внести направление") / "Address input" ("Внести адрес"), затем "Save to address book" ("Сохранить в записной книжке").

1



Нажмите 2 раза на кнопку NAV для отображения Navigation Menu ("Меню навигатора").

**Navigation Menu**

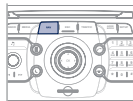

2



Выберите "Destination input" ("Задать направление") и подтвердите. Затем выберите "Choose from address book" ("Взять из записной книжки") и подтвердите.

**Destination input**



3



Выберите карточку "Дом" и подтвердите. Затем выберите "Редактировать карточку" и подтвердите.

**Edit entry**



4



Выберите "Добавить к моему дому" и подтвердите, чтобы сохранить.

**Set as home address**



Чтобы включить наведение на дом, нажмите 2 раза на NAV для отображения Navigation Menu, выберите "Destination input" и подтвердите.

Затем выберите "Navigate HOME" ("Вести к дому") и подтвердите, чтобы запустить наведение.

# 04 НАВИГАЦИЯ - НАВЕДЕНИЕ

## ВАРИАНТЫ НАВЕДЕНИЯ

Открыв карту на дисплее, можно выбрать "Map Settings" ("Настройки карты"), а затем - "2D Map" ("Плоская карта 2D") / "2.5D Map" ("Карта в перспективе") / "3D Map" ("Трехмерная карта 3D") / "North Up" ("Курс на Север") / "Heading Up" ("Курс автомобиля"). Трехмерное изображение домов и строений зависит от развития картографии соответствующих городов.

1



Нажмите на кнопку NAV.



2



Еще раз нажмите на кнопку NAV или выберите функцию "Navigation Menu" ("Меню навигатора") и нажмите на ОК, чтобы подтвердить.

**Navigation Menu**



3



Выберите функцию "Route options" ("Дополнительные возможности наведения") и нажмите на ОК, чтобы подтвердить.

**Route options**



4



Выберите функцию "Route type" ("Критерии наведения") и нажмите на ОК, чтобы подтвердить. При помощи этой функции можно вносить изменения в критерии прокладки маршрута.

**Route type**



5



Выберите функцию "Route dynamics" ("Учесть дорожную обстановку"). При помощи этой функции можно выбрать варианты "Traffic independent" ("Без объездов"), "Semi-dynamic" ("С запросом на объезд") или "Dynamic" ("Автоматический").

**Route dynamics**



6



Выберите функцию "Avoidance criteria" ("Критерии объезда"). При помощи этой функции можно воспользоваться вариантами "Avoid" ("Объехать"), исключая автомагистрали, платные участки пути, паромы, туннели и т.п.

**Avoidance criteria**



7



Вращая кольцо настройки, выберите функцию "Recalculate" ("Пересмотреть маршрут"), чтобы система приняла во внимание выбранные варианты критериев прокладки маршрута. Нажмите на ОК, чтобы подтвердить.

**Recalculate**



# 04 НАВИГАЦИЯ - НАВЕДЕНИЕ

## ДОБАВЛЕНИЕ ЭТАПОВ

К выбранному маршруту можно добавлять и из него можно исключать этапы.

1



Нажмите на кнопку NAV.



2



Еще раз нажмите на кнопку NAV или выберите функцию "Navigation Menu" ("Меню навигатора") и нажмите на ОК, чтобы подтвердить.

**Navigation Menu**



3



Выберите функцию "Stopovers" ("Этапы") и нажмите на ОК, чтобы подтвердить.

**Stopovers**



4



Выберите функцию "Add stopover" ("Добавить этап") и нажмите на ОК, чтобы подтвердить (допускается добавление не более 5 этапов).

**Add stopover**



5



Например, можно задать новый адрес.

**Address input**



6



Задав адрес, выберите "Start route guidance" ("Включить наведение") и нажмите на ОК, чтобы подтвердить.

**Start route guidance**



7



Внесите этап в список и нажмите на ОК, чтобы подтвердить.



8

Если понадобится, вновь пройдите операции с 1-й по 7-ю, затем выберите "Recalculate" ("Пересмотреть маршрут") и нажмите на ОК, чтобы подтвердить.











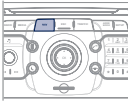





Для внесения изменений в этапы необходимо повторно пройти операции с 1-й по 3-ю и выбрать "Rearrange route" ("Изменить прокладку маршрута") - выбрать этап, удалить его или переместить в списке для смены порядка, подтвердить его новое положение и закончить, задав команду "Recalculate" ("Пересмотреть маршрут").

# 04 НАВИГАЦИЯ - НАВЕДЕНИЕ

## ПОИСК ПУНКТОВ ОБСЛУЖИВАНИЯ (POI)

Сигналы о пунктах обслуживания (POI) относятся к тем местам оказания услуг, которые расположены в непосредственной близости от автомобиля (отели, торговые точки, аэропорты и т.п.).

1		Нажмите на кнопку NAV.	
2		Еще раз нажмите на кнопку NAV или выберите функцию "Navigation Menu" ("Меню навигатора") и нажмите на ОК, чтобы подтвердить.	
3		Выберите функцию "POI search" ("Поиск пунктов обслуживания") и нажмите на ОК, чтобы подтвердить.	
4		Выберите функцию "POI nearby" ("Поблизости"), чтобы начать окрестный поиск пунктов обслуживания.	
5		Выберите функцию "POI near destination" ("Возле пункта прибытия"), чтобы начать поиск пунктов обслуживания в районе пункта прибытия на маршруте.	

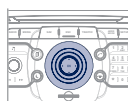
6		Выберите функцию "POI in city" ("В городе"), чтобы начать поиск пунктов обслуживания в выбранном Вами городе. Пользуясь виртуальной клавиатурой, выберите страну и название города.	
	При нажатии на кнопку LIST виртуальной клавиатуры откроется список городов в выбранной Вами стране.		
7		Выберите функцию "POI in country" ("В стране"), чтобы начать поиск пунктов обслуживания в нужной Вам стране.	
8		Выберите "POI near route" ("На маршруте"), чтобы начать поиск пунктов обслуживания вблизи своего маршрута.	

## 04 НАВИГАЦИЯ - НАВЕДЕНИЕ



Эта пиктограмма означает, что в зоне обнаружено несколько пунктов обслуживания POI. Наведя на нее "зум", можно просмотреть все эти пункты.

### ПЕРЕЧЕНЬ ПУНКТОВ ОБСЛУЖИВАНИЯ (POI)

	Автозаправка
	Заправка сжиженным газом GPL
	Ремонтная автомастерская
	PEUGEOT
	Автомобильная сеть
	Крытая стоянка
	Стоянка
	Зона отдыха
	Отель
	Ресторан
	Площадка для отдыха
	Площадка дл пикника
	Кафе

	Аэропорт
	Ж.д. вокзал
	Автовокзал
	Морской вокзал
	Промзона
	Супермаркет
	Банк
	Банкомат
	Теннисный корт
	Плав. бассейн
	Площадка для гольфа
	Лагерь для зимних видов спорта
	Театр

	Кинотеатр
	Парк аттракционов
	Больница
	Аптека
	Комиссариат полиции
	Школа
	Почта
	Музей
	Информация для туристов
	Автомат. радар*
	Радар на светофоре*
	Рисковая зона*

\* Зависит от наличия в стране, куда поставлен автомобиль.

## 04 НАВИГАЦИЯ - НАВЕДЕНИЕ

### ОБНОВЛЕНИЕ СПИСКА POI ("ТОЧЕК, ДОСТОЙНЫХ ИНТЕРЕСА")

1



Скачайте из интернета на карту памяти SD или на флеш-карту USB файл для обновления списка "точек, достойных интереса". Его можно найти на сайте [wipinforadars.fr](http://wipinforadars.fr).

i

Файлы следует копировать в корневой каталог на выбранном носителе.

2



Вставьте карту с данными для обновления (SD или флеш-карту USB) в считывающее устройство системы.

3



Нажмите на NAV, выберите "Navigation Menu" ("Меню навигатора"), затем - "Settings, а затем - "Update personal POI" ("Обновить мои точки, достойные интереса").

Navigation Menu

Settings

Update personal POI

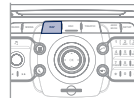

4



Укажите тип своего носителя - "USB" (флеш-карта USB) или "SD-Card" (SD-карта) и нажмите на OK.



5

Успешно проведенное скачивание будет подтверждено сообщением на дисплее.

Затем система перезагружается.

Версия списка "точек, достойных интереса" находится в меню SETUP \ System.

## 04 НАВИГАЦИЯ - НАВЕДЕНИЕ

### НАСТРОЙКИ ГОЛОСОВОГО ИНФОРМАТОРА

1



При появлении информации навигатора на дисплее, нажмите на ОК, после чего Вы можете выбрать по своему усмотрению функцию "Voice advice" ("Голосовое сообщение"), чтобы активировать или отключить работу голосового информатора системы. Для настройки уровня громкости пользуйтесь кнопкой регулятора.



i

Уровень сообщений о зонах риска "Hazardous location POIs" настраивается только в момент их озвучивания.

### НАСТРОЙКИ ПУНКТОВ ОБСЛУЖИВАНИЯ И ЗОН РИСКА

1



Нажмите на кнопку NAV.

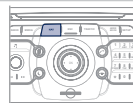

2



Еще раз нажмите на кнопку NAV или выберите функцию "Navigation Menu" ("Меню навигатора") и нажмите на ОК, чтобы подтвердить.

**"Navigation Menu"**



3



Выберите функцию "Settings" ("Настройки") и нажмите на ручку настройки, чтобы подтвердить.

**"Settings"**



4



Выберите функцию "POI categories on Map" ("Пункты обслуживания на карте"), чтобы интересующие Вас места показывались на карте по умолчанию.

**"POI categories on Map"**



5



Выберите "Set parameters for risk areas" ("Настроить зоны риска"), чтобы перейти к функциям "Display on map" ("Показ на карте"), "Visual alert" ("Визуальный сигнал при приближении") и "Sound alert" ("Звуковой сигнал при приближении").

**"Set parameters for risk areas"**



## 05 ИНФОРМАЦИЯ О ДОРОЖНОМ ДВИЖЕНИИ

### НАСТРОЙКА ФИЛЬТРА И ИНДИКАЦИИ ДОРОЖНОЙ ИНФОРМАЦИИ

1



Нажмите на кнопку TRAFFIC ("Дорожная информация").



При этом под меню "Traffic Menu" ("Меню дорожной информации") откроется список сообщений о дорожном движении, расставленных в порядке удаленности.

2



Еще раз нажмите на кнопку TRAFFIC или выберите функцию "Traffic Menu" и нажмите на ОК, чтобы подтвердить.

**Traffic Menu**



3



Выберите "Select preferred list" ("Фильтр сообщений") и нажмите на ОК, чтобы подтвердить.



В сообщениях о дорожном движении "TMC" (Traffic Message Channel) содержится информация о транспортных потоках и метеорологических условиях на дорогах, поступающая к водителю в режиме реального времени в виде голосовых объявлений и визуальных изображений на карте бортового навигатора.

На их основании система наведения может предложить объездной маршрут.

4



Выберите и установите фильтр по своему усмотрению:

**Messages on route**

**All warning messages**

**Only warnings on route**

**All messages**

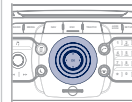

5



Выберите "Geo. Filter" ("Маршрутный фильтр").

**Geo. Filter**



i

При настройке системы на прием всех сообщений на маршруте, рекомендуется настроить и маршрутный фильтр (например, на прием в радиусе 5 км) с тем, чтобы уменьшить количество сообщений на карте. Настроенный фильтр будет постоянно отслеживать все перемещения автомобиля.

i

Фильтры работают независимо друг от друга, а их настройки взаимно согласуются.

Мы рекомендуем включать маршрутный и окрестный фильтры информации в радиусах:

- включать окрестный фильтр, действующий в радиусе 10 км вокруг автомобиля при движении по региону с плотным дорожным движением,
- включать фильтр, действующий в радиусе 50 км вокруг автомобиля при движении по автострадам.











# 05 ИНФОРМАЦИЯ О ДОРОЖНОМ ДВИЖЕНИИ

## ОСНОВНАЯ ДОРОЖНАЯ ИНФОРМАЦИЯ



1 Черный и голубой треугольник: основная информация, например:

 Информация по времени	 Информация по движению
 Ветер	 Туман
 Парковка	 Снег / гололеда

2 Красный и желтый треугольник: информация по трафику, например:

 Изменение дорожных указателей	 Сужение дороги
 Скользкая дорога	 Авария
 Затрудненное дорожное движение	 Ремонтные работы
 Опасность взрыва	 Дорога перекрыта
 Забастовка	 Опасность
 Въезд запрещен	 Пробка

## ПРОСЛУШАТЬ ДОРОЖНУЮ ИНФОРМАЦИЮ (ТА)

- i**
-  - станция транслирует сообщения ТА.
  -  - станция не транслирует сообщения ТА.
  -  - функция передачи сообщений ТА не активна.

Функция передачи дорожной информации ТА (Traffic Announcement) в первую очередь предназначена для прослушивания сообщений об опасности на дороге. Для ее активации достаточно найти радиостанцию, которая сможет транслировать такого рода информацию. Во время передачи дорожной информации все работающие в это время медиаустройства (радиоприемник, CD, ...) автоматически отключаются для трансляции дорожной информации. Возврат к работе включенных медиаустройств возобновится после окончания передачи сообщения.

- 1
-  Во время прослушивания медиаустройства, указанного на дисплее, нажмите на ручку.



- 2 На экране появится меню и откроется доступ к:

**Traffic info TA**

- 3
-  Выберите меню дорожной информации (ТА) и подтвердите выбор нажатием на ручку, чтобы перейти к соответствующим настройкам.



# 06 РАДИОПРИЕМНИК

## ВЫБОР РАДИОСТАНЦИИ

1



Нажмите на кнопку RADIO, чтобы открыть список местных радиостанций, расположенных в нем в алфавитном порядке.



Вращая кольцо настройки, выберите станцию и подтвердите выбор нажатием.



Находясь в режиме радиоприема, нажимайте на клавиши «**◀**» и «**▶**», чтобы включить автоматический поиск в нижнем или верхнем частотном диапазоне.



При появлении на дисплее индикации радиоприемника "RADIO", пользуйтесь либо кольцевым, либо четырехпозиционным регулятором для выбора из списка предыдущей или следующей радиостанции.



Нажмите на одну из кнопок цифровой клавиатуры более 2 секунд, чтобы внести нужную Вам станцию в память. При этом запоминание подтверждается коротким звуковым сигналом.  
Нажмите на кнопку цифровой клавиатуры, чтобы вызвать из памяти запомненную станцию.

Внешние препятствия (холмы, здания, туннели, гаражи, подземные сооружения...) способны ухудшить качество приема радиосигнала, в том числе и принимаемого в режиме отслеживания местных радиостанций, вещающих в стандарте RDS. Падение качества приема из-за помех - естественное явление, оно ни в коей мере не означает ухудшения качества радиоприемника.

## RDS - РЕГИОНАЛЬНЫЙ РЕЖИМ

1



Включите радиоприемник и нажмите на OK.



2

На дисплее откроется меню быстрых настроек радиоприема с доступом к командам:

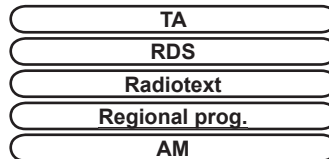

i



Выберите нужную Вам функцию и нажмите на OK, чтобы подтвердить доступ к соответствующим настройкам.



i

Если на дисплее индицируется RDS, Вы сможете продолжать прослушивание станции, на которую настроены. Но может случиться и так, что вещающая в стандарте RDS станция перестанет прослушиваться, поскольку ее вещательная сеть не покрывает всей территории страны, по которой Вы проезжаете. Этим объясняется потеря радиоприема по мере продвижения в пути.

# 07 МУЗЫКАЛЬНЫЕ МЕДИАПЛЕЕРЫ

## CD, CD MP3 / WMA, КАРТА SD MP3 / WMA / ФЛЕШКАРТА USB

### ИНФОРМАЦИЯ И СОВЕТЫ



Форматы MP3 (аббревиатура от "MPEG 1, 2 & 2.5 Audio Layer 3") и WMA (аббревиатура от "Windows Media Audio") являются интеллектуальной собственностью компании Microsoft, разработавшей эти стандарты сжатия аудиофайлов, позволившие размещать десятки музыкальных композиций на одном диске.



Подключение iPod:

Для прослушивания файлов, записанных в формате MP3, iPod можно подключать через разъем USB (его возможности ограничены).

Для прослушивания файлов iTunes, плеер iPod подключается к дополнительному разъему (AUX).



Для записи в формате CDR или CDRW рекомендуется пользоваться программой, отвечающей требованиям стандарта ISO 9660 уровня 1, 2 или Joliet (предпочтительней).

Проигрывание дисков, записанных в каком-либо другом формате, может оказаться невозможным или некорректным.

Записи на одном диске следует осуществлять в одной стандартной программе на минимальной скорости (не более 4x) для достижения оптимальных акустических характеристик.

Для многократных записей на одном компакт-диске рекомендуется пользоваться программой, записывающей в стандарте Joliet.



Флеш-карта USB должна быть отформатирована под FAT 32.



Магнитола читает аудиофайлы только с расширением ".mp3" со скоростью передачи данных от 8 Кб/с до 320 Кб/с, а также с расширением ".wma" со скоростью передачи данных от 5 Кб/с до 384 Кб/с.

Кроме того, она поддерживает режим переменного битрейта VBR (Variable Bit Rate).

Все остальные файлы (форматов типа .mp4, .m3u...) системой не проигрываются.



В названиях файлов должно содержаться менее 20 знаков, среди которых не должно быть графических символов и знаков пунктуации (напр.: " " ? ; ù), которые могут помешать проигрыванию композиций и их индикации на дисплее.



Прежде чем извлечь SD-карту или флеш-карту USB из картридера, необходимо остановить прослушивание и выключить источник аудиосигнала "SD-Card" или "USB".



Во избежание хищения SD-карты или флеш-карты USB необходимо всегда забирать ее с собой при оставлении автомобиля с убранным крышей.

# 07 МУЗЫКАЛЬНЫЕ МЕДИАПЛЕЕРЫ

## ВЫБОР / ПРОСЛУШИВАНИЕ ЗАПИСЕЙ CD, CD MP3 / WMA, КАРТА SD MP3 / WMA / ФЛЕШ-КАРТА USB

CD MP3, карта памяти SD или внешние устройства с разъемом USB являются совместимыми источниками аудиосигнала.

- 1** Загрузите в дисковод аудиодиск с записью в формате CD или MP3, карту памяти SD в картридер или флеш-карту в разъем USB. Проигрывание начнется автоматически.



- i** Список треков или файлов MP3/WMA появится под меню "Media Menu" ("Меню медианосителя").

- 2**  Нажмите на эту клавишу.



- 3**  При появлении информации на экране медианосителя "MEDIA" вращайте кольцо регулятора вверх или вниз, чтобы выбрать предыдущую или следующую запись на соответствующем источнике аудиосигнала.



- 4**  Нажмите на кнопку MEDIA.



- 5**  Еще раз нажмите на кнопку MEDIA или выберите функцию "Media Menu" ("Меню медианосителя") и нажмите на ОК, чтобы подтвердить.

**Media Menu**



- 6**  Выберите функцию "Select media" ("Выбрать аудиосистему") и нажмите на ОК, чтобы подтвердить.

**Select media**



- 7**  Выберите источник аудиосигнала. Нажмите на ОК, чтобы подтвердить. При этом начнется проигрывание композиции.



- i** Проигрывание и вывод на дисплей компиляции MP3/WMA могут зависеть от программы и параметров записи. Мы рекомендуем пользоваться программой, отвечающей требованиям стандарта ISO 9660.

# 07 МУЗЫКАЛЬНЫЕ МЕДИАПЛЕЕРЫ

## JUKEBOX

### КОПИРОВАНИЕ ДИСКА CD, ФЛЕШ-КАРТЫ USB, КАРТЫ ПАМЯТИ SD НА ЖЕСТКИЙ ДИСК

Выключение зажигания во время копирования прерывает копирование, но оно автоматически возобновляется, как только зажигание будет вновь включено.

- 1 Вставьте компакт-диск CD с аудиозаписью в формате MP3, либо флеш-карту USB, либо карту памяти SD в считывающее устройство.



- ! Убедитесь, что активированное Вами устройство соответствует носителю информации (компакт-диск CD, флеш-карта USB или карта памяти SD).

- 2  Нажмите на клавишу MEDIA. Еще раз нажмите на клавишу MEDIA, либо выберите "Media Menu" и нажмите на ОК, чтобы подтвердить.



- 3  Выберите "Jukebox management" ("Управление JUKEBOX"), затем "Add files" ("Копировать"), каждый раз нажимая на ОК, чтобы подтвердить.

**Add files**



- 4  Например, выберите "Add files from MP3-Disc" ("Копировать с диска MP3") и нажмите на ОК, чтобы подтвердить.

**Add files from MP3-Disc**



- 5  Выберите нужные Вам композиции, затем функцию "Rip selection" ("Копировать избранное"), либо выделите все композиции, дав для этого команду "Rip all" ("Копировать все").



- 6  Выберите функцию "[New folder]" ("Новая директория"), чтобы создать новую папку или выберите уже существующую (ранее созданную).

**[New folder]**



- 7  В ответ на вопрос "Do you want to change the names of the tracks that will be ripped?" ("Хотите ли Вы изменить имена скопированных файлов?") выберите "Yes", чтобы изменить их, или "No", чтобы не менять.

**Yes No**



- 8  Затем, чтобы скопировать компакт-диск CD MP3, выберите функцию "Real time ripping" ("Копирование с прослушиванием"), "Fast ripping"/ "High quality (192 kbit/sec)" ("Быстрое копирование с высоким качеством 192 КБ/с") или "Standard quality (128 kbit/sec)" ("Копирование с нормальным качеством 128 КБ/с"), а затем выберите "Start ripping" ("Начать копирование").



- 9  Подтвердите уведомляющее сообщение нажатием на ОК, чтобы запустить копирование.

**OK**



# 07 МУЗЫКАЛЬНЫЕ МЕДИАПЛЕЕРЫ

## JUKEBOX КАК ПЕРЕИМЕНОВАТЬ ИЛИ УДАЛИТЬ АЛЬБОМ

**i** Убедитесь, что активный источник аудиосигнала - не Jukebox, чтобы получить доступ к переименованию или удалению композиции или списка композиций.

**1** Включите другой, отличный от Jukebox, источник аудиосигнала (CD-плеер, радиоприемник, и т.п.).

**2**  Нажмите на клавишу "MEDIA".



**3**  Еще раз нажмите на клавишу "MEDIA" или выберите "Media Menu" и нажмите на ОК для подтверждения.



**4**  Выберите "Jukebox management" ("Управление плеером Jukebox") и подтвердите нажатием на ОК.

**"Jukebox management"**



**5**  Выберите "Modify content" ("Удалить / Переименовать") и нажмите на ОК, чтобы подтвердить.

**"Modify content"**





## ПРОСЛУШИВАНИЕ ЗАПИСЕЙ НА JUKEBOX

**1**  Нажмите на клавишу "MEDIA".  
Еще раз нажмите на клавишу "MEDIA" или выберите "Media Menu" и нажмите на ОК для подтверждения.

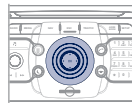

**2**  Выберите функцию "Jukebox management" ("Управление плеером Jukebox") и подтвердите нажатием на ОК.



**3**  Выберите функцию "Play options" ("Дополнительные возможности плеера") и подтвердите нажатием на ОК.  
Выберите "Folders & Files" или "Playlists" и подтвердите нажатием на ОК.



 Нажмите на клавишу ESC, чтобы вернуться к первому уровню файловой системы.

Плейлисты можно создавать и в Jukebox.

"Media Menu">"Create new playlist">"Jukebox management">. Добавьте поочередно нужные Вам треки и внесите в память произведенные изменения. При этом необходимо указать режим проигрывания "Playlists".

# 07 МУЗЫКАЛЬНЫЕ МЕДИАПЛЕЕРЫ

## ПРОСМОТР ВИДЕО НА DVD-ДИСКАХ

1

Загрузите диск DVD в дисковод. Его считывание начнется автоматически.



2



Если на экране DVD-плеера не появляется изображение, нажмите на клавишу MODE, чтобы получить доступ к медиадисплею "MEDIA" DVD-плеера.



3



Нажмите на клавишу MEDIA, чтобы в любой момент получить доступ к меню "DVD menu" DVD-плеера, либо к командам "Media Menu", служащим для настройки видеосистемы (яркость, контраст, формат изображения и т.п.).



Управление курсором для выбора DVD осуществляется четырехпозиционным регулятором и хромированным кольцевым переключателем. Для смены главы следует пользоваться стрелочными клавишами ► или ◀.

!

Выберите источник видеосигнала ("DVD-Video" - "DVD-видеоплеер", "External device (AV)" - "внешний источник"). Нажмите на ОК для подтверждения. После этого начнется видеопозаказ.

## ДОПОЛНИТЕЛЬНЫЙ РАЗЪЕМ (AUX) AUDIO / VIDEO КАБЕЛЬ RCA НЕ ПОСТАВЛЯЕТСЯ AUDIO / VIDEO / КАБЕЛЬ RCA НЕ ПОСТАВЛЯЕТСЯ

1

Подключите переносное устройство (напр., плеер MP3, видеокамеру, фотоаппарат и т.п.) к расположенным в перчаточном ящике разъемам RCA (они помечены белым и красным цветом для аудиоприборов, красным и желтым - для видео) при помощи кабеля JACK/RCA.

2



Нажмите на кнопку MEDIA и еще раз нажмите на кнопку или выберите функцию "Media Menu" и нажмите на ОК, чтобы подтвердить.



!

Если вход для дополнительного оборудования не активирован, выберите "Ext. Device (Aux) management" ("Управление входом "Aux" для внешнего устройства"), чтобы активировать его.

3



Выберите функцию "Select media" ("Выбор аудиисточник"), затем - "External device (AV)" ("Внешнее устройство") и нажмите на ОК, чтобы активировать ее.

External device



4



Выберите в качестве источника сигнала AUX и нажмите на ОК, чтобы подтвердить. Прогривание начнется автоматически.



!

Управление прослушиванием записей осуществляется с переносного устройства.

## 08 ЗНАКОМСТВО С ТЕЛЕФОНОМ

### ВЫБОР: ТЕЛЕФОН BLUETOOTH / ВСТРОЕННЫЙ БОРТОВОЙ ТЕЛЕФОН

1



Чтобы активировать телефон с функцией Bluetooth или встроенный телефон, нажмите на PICK UP TEL ("Снять трубку").



2



Выберите "Phone menu" ("Меню телефона"), затем "Select phone" ("Выбрать телефон"), затем сделайте выбор между функциями "Telephone off" ("Телефон выключен"), "Use Bluetooth phone" ("Телефон Bluetooth") или "Use internal phone" ("Встроенный телефон"). Каждый этап следует подтвердить нажатием на ОК.



!

Систему можно соединить только с одним телефоном Bluetooth и одной SIM-картой (встроенного телефона) одновременно. В этом случае записная книжка будет настроена на работу с телефоном Bluetooth.

# 08 ЗНАКОМСТВО С ТЕЛЕФОНОМ

## СИНХРОНИЗАЦИЯ ТЕЛЕФОНА BLUETOOTH / ПЕРВОЕ ПОДКЛЮЧЕНИЕ

**!** По соображениям безопасности, настройки, требующие повышенного внимания, связанные с синхронизацией мобильного телефона Bluetooth с системой WIP Com 3D следует осуществлять на остановленном автомобиле при включенном зажигании. Зайдите на сайт [www.peugeot.ru](http://www.peugeot.ru) за дополнительной информацией (там содержатся сведения о совместимости, дополнительные рекомендации и т.п.).

**1** Активируйте функцию Bluetooth телефона и убедитесь, что его "видят" все (см. инструкцию к телефону).



**2**  Нажмите на клавишу "СНЯТЬ ТРУБКУ".



**3**  Если ни один телефон не был синхронизирован с системой, она предложит подключить его, выдав сообщение "Connect phone" ("Подключить телефон"). Выберите "Yes" ("Да") и нажмите на ОК, чтобы подтвердить.

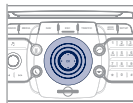

**4**  Выберите команду "Search phone" ("Найти телефон") и нажмите на ОК, чтобы подтвердить. Затем выберите название телефона.

**Search phone**





\* Функциональные возможности телефона зависят от сети, SIM-карты и совместимости систем Bluetooth используемых аппаратов. Прочтите в инструкции к своему телефону и поинтересуйтесь у своего оператора, к каким услугам Вы можете иметь доступ.

**5**  Наберите идентификационный код на телефоне. Код отражается на экране системы.



**i** Как только телефон подключится, система WIP Com 3D сможет синхронизировать работу записной книжки и журнала вызовов. Эта процедура может занять несколько минут\*.

  Чтобы подключить другой телефон, нажмите на кнопку TEL, затем выберите меню "Phone menu", затем "Select phone", затем "Connect Bluetooth phone" ("Подключить телефон Bluetooth"), затем выберите нужный телефон. Каждый этап подтверждайте нажатием на ОК.



**i** Синхронизацию можно также провести и непосредственно с телефонного аппарата (см. инструкцию к телефону).

 Для удаления синхронизации, нажмите на TEL, выберите "Connect phone", а затем "Delete pairing".

## 08 ЗНАКОМСТВО С ТЕЛЕФОНОМ

### ПОДКЛЮЧЕНИЕ ТЕЛЕФОНА BLUETOOTH



По соображениям безопасности, настройки, требующие повышенного внимания, связанные с синхронизацией мобильного телефона Bluetooth с системой WIP Com 3D следует осуществлять на остановленном автомобиле при включенном зажигании.

1

Активируйте функцию Bluetooth телефона и убедитесь, что его "видят" все (см. инструкцию к телефону).



2



Нажмите на клавишу "СНЯТЬ ТРУБКУ".



Список ранее подключенных телефонов (не более четырех) появится на многофункциональном дисплее. Выделите выбранный Вами телефон, а затем выберите команду "Connect phone" ("Подключить телефон"), если речь идет о новой синхронизации. Чтобы удалить синхронизацию, выберите команду "Delete pairing" ("Отключить телефон").

\* Функциональные возможности телефона зависят от сети, SIM-карты и совместимости систем Bluetooth используемых аппаратов. Прочтите в инструкции к своему телефону и поинтересуйтесь у своего оператора, к каким услугам Вы можете иметь доступ. Список мобильных телефонов с наилучшими функциональными возможностями можно получить в сети фирмы.



Как только телефон подключится, система WIP Com 3D сможет синхронизировать работу записной книжки и журнала вызовов. Эта процедура может занять несколько минут\*.

# 08 ЗНАКОМСТВО С ТЕЛЕФОНОМ

## ИСПОЛЬЗОВАНИЕ ВСТРОЕННОГО ТЕЛЕФОНА С SIM-КАРТОЙ

1



Выньте держатель карты, нажав на кнопку механизма извлечения.

2

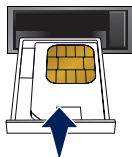

Установите SIM-карту в держатель и вставьте его в гнездо.

3

Чтобы извлечь SIM-карту действуйте, как при первой операции.

i

В целях безопасности, требующие от водителя повышенного внимания операции по установке SIM-карты следует осуществлять на остановленном автомобиле.

Если Вы не хотите пользоваться встроенным телефоном для личных звонков, Вы в любой момент можете подключить телефон с функцией Bluetooth к аудиосистеме автомобиля.

4



Наберите PIN-код на клавиатуре, затем выберите ОК и подтвердите.

**Remember PIN**

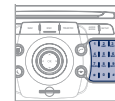

Во время ввода своего PIN-кода отметьте закладку "Remember PIN" ("Сохранить PIN-код"), чтобы в следующий раз его не пришлось набирать вновь.

5



При появлении запроса "Do you want to switch to the internal phone?" ("Использовать ли встроенный телефон с управлением голосом?"), выберите "Yes" ("Да"), если Вы хотите использовать свою SIM-карту для личных звонков. В противном случае SIM-карта будет использоваться только неотложной и вспомогательными службами.



Как только SIM-карта будет установлена, система сможет синхронизировать работу телефонной книжки и журнала звонков.

Эта синхронизация может занять несколько минут.

# 08 ЗНАКОМСТВО С ТЕЛЕФОНОМ

## ПРИЕМ ТЕЛЕФОННОГО ВЫЗОВА

1 При входящем вызове раздается звонок, а на многофункциональном дисплее появляется сообщение.

2 Нажмите на "Yes" ("Да"), чтобы принять вызов или на "No" ("Нет"), чтобы его отклонить, подтвердите выбор нажатием на ОК.



Yes No



Кнопка PICK UP TEL служит для ответа на вызов, а кнопка HANG UP TEL - для отклонения вызова.

3 Чтобы завершить разговор, нажмите на кнопку HANG UP TEL или нажмите на ОК и выберите "End call" ("Завершить разговор"), после чего подтвердите нажатием на ОК.



End call



Принять поступивший вызов и завершить связь можно также, нажав на торцевую кнопку переключателя на рулевом колесе.



Запрещается пользоваться телефоном во время управления автомобилем. Для этого рекомендуется остановиться, съехав с дороги в безопасную зону или воспользоваться переключателями на рулевой колонке.

## КАК ПОЗВОНИТЬ

1 Нажмите на кнопку PICK UP TEL ("СНЯТЬ ТРУБКУ").



Откроется список 20 последних прошедших через бортовую систему исходящих и входящих звонков под Phone menu ("Меню телефона"). Вы можете выбрать из него нужный номер и нажать на ОК, чтобы вызвать абонента.

2 Выберите функцию "Phone menu" ("Меню телефона") и нажмите на ОК, чтобы подтвердить.



Phone menu

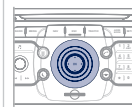

3 Выберите "Dial number" ("Набрать номер"), затем наберите номер вызываемого абонента на виртуальной клавиатуре.



Dial number



Номер абонента можно также взять из записной книжки. Для этого нужно выбрать функцию "Dial from address book" ("Набрать номер по записной книжке"). Система WIP Com 3D может хранить в памяти до 4096 телефонных номеров.

Нажмите более двух секунд на торцевую кнопку подрулевого переключателя, чтобы открыть записную книжку.



Позвонить можно и непосредственно с мобильного телефона, но при этом для безопасности нужно остановить автомобиль.

# 09 ЭКРАННЫЕ МЕНЮ



## ОСНОВНЫЕ ФУНКЦИИ

1  
2  
3  
3  
2

Выбор А

выбор А1

выбор А2

Выбор В...



1  
Traffic Menu  
Меню "Дорожная информация"

2  
Select preferred list  
"Фильтр сообщений"

3  
Messages on route  
"Все сообщения на трассе"

3  
Only warnings on route  
"Уведомляющие сообщения на трассе"

3  
All warning messages  
"Все уведомляющие сообщения на трассе"

3  
All messages  
"Все виды сообщений"

3  
Geo. Filter  
"Маршрутный фильтр"

4  
Deactivate PIN  
"Отключен"

4  
Within 3 km  
"В радиусе 3 км"

4  
Within 5 km  
"В радиусе 5 км"

4  
Within 10 km  
"В радиусе 10 км"

4  
Within 50 km  
"В радиусе 50 км"

2  
Read out settings  
"Прослушивание голосовых сообщений"

3  
On confirmation  
"В момент просмотра сообщений"

3  
Incoming messages  
"В момент получения сообщения"

2  
TMC station information  
"Информация о дорожном движении"



1  
Media Menu  
"Меню "медиа"

2  
Select media  
"Выбрать аудиосисточник"

3  
DVD-Video / MP3-Disc / Audio CD  
"DVD-Видео / MP3-Диск / Аудио CD"

3  
Jukebox (Folders & Files)  
"Jukebox - директории и файлы"

3  
SD-Card  
"Карта памяти SD"

3  
USB  
"Флеш-карта USB"

3  
External device (audio/AV)  
"Дополнительный разъем аудио / видео"

2  
Jukebox management  
"Управление Jukebox"

3  
Add files  
"Копирование"

3  
Create folder  
"Создание директории"

3  
Modify content  
"Удаление / переименование"

3  
Edit playlist  
"Создание плей-листов"

3  
Play options  
"Режим проигрывания"

4  
Folders & Files  
"Директории и файлы"

4  
Playlists  
"Плей-листы"

3  
Memory capacity  
"Состояние памяти"

2  
Sound settings  
"Настройки аудиосистемы"

Refer to the "Sound settings" menu details of which are shown on the next page.  
См. меню "Настройки аудиосистемы" на след. странице

2  
Video settings  
"Настройки видеосистемы"

3  
Aspect ratio  
"Формат изображения"

3  
Menu language  
"Языки"

3  
Display  
"Настройки дисплея"

4  
Brightness  
"Яркость"

4  
Contrast  
"Контраст"

4  
Colour  
"Цвета"

3 AUX standard  
"Стандарт видеоизображения AUX"

3 Reset video settings  
"Инициализация настроек видеосистемы"\*

2 Ext. Device (Aux) management  
"Настройка подключения внешнего источника"

3 Audio and Video (AV) Audio Off  
"Выключ. / Аудио / Аудио и видео"



1 Radio Menu  
"Меню радио"

2 Waveband  
"Диапазон AM/FM"

3 FM  
"Диапазон FM"

3 AM  
"Диапазон AM"

2 Manual tune  
"Выбор частотного диапазона"

2 Sound settings  
"Настройки аудиосистемы"

3 Refer to the "Sound settings" menu below.  
См. ниже меню "Настройки аудиосистемы"

1 Sound settings  
Меню "Настройки аудиосистемы"

2 Balance / Fader  
"Лев.-Прав. / Передн.-Задн."

2 Bass / Treble  
"Низкие / Высокие"

2 Equalizer  
"Тип акустич. поля"

3 Linear  
"Плоская характеристика"

3 Classic  
"Классика"

3 Jazz  
"Джаз"

3 Rock/Pop  
"Рок/Поп"

3 Techno  
"Техно"

3 Vocal  
"Вокал"

2 Mute rear speakers  
"Выключить задние громкоговорители"

2 Loudness  
"Тонкомпенсация"

2 Speed dependent volume  
"Автоматическое регулирование громкости"

2 Reset sound settings  
"Инициализация настроек аудиосистемы"



1 Navigation Menu  
"Меню навигатора"

2 Resume guidance/Abort guidance  
"Включ. / Выключ. наведение"

2 Destination input  
"Задать конечный пункт прибытия"

3 Address input  
"Задать новый адрес"

4 Country  
"Страна"

4 City  
"Город"

4 Street  
"Улица"

4 House number  
"Номер дома"

4 Start route guidance  
"Включить наведение"

4 Postal code  
"Почтовый индекс"

4 Save to address book  
"Добавить в записную книжку"

4 Intersection  
"Перекресток"

4 City district  
"Центр города"

4 Geo position  
"Координаты GPS"

4 Map  
"Задать по карте"

3 Navigate HOME  
"Вести к моему к дому"

3 Choose from last destinations  
"По последним пунктам прибытия"

3 Choose from address book  
"По записной книжке"

2 Stopovers  
"Этапы"

3 Add stopover  
"Добавить этап"

4 Address input  
"Задать новый адрес"

4 Navigate HOME  
"Вести к моему дому"

4 Choose from address book  
"По записной книжке"

4 Choose from last destinations  
"По последним пунктам прибытия"

3 Rearrange route  
"Оптимизировать маршрут"

3 Replace stopover  
"Заменить этап"

3 Delete stopover  
"Удалить этап"

- 3 Recalculate  
"Пересчитать маршрут"
- 4 Fast route  
"Самый быстрый"
- 4 Short route  
"Самый короткий"
- 4 Optimized route  
"Оптимизировать по времени / расстоянию"

2 **POI search**  
"Поиск пунктов обслуживания"

3 **POI nearby**  
"Поблизости"

3 **POI near destination**  
"Возле пункта прибытия"

3 **POI in city**  
"В городе"

3 **POI in country**  
"В стране"

3 **POI near route**  
"Вдоль маршрута"

2 **Route options**  
"Варианты наведения"

3 **Route type**  
"Критерии наведения"

4 **POI near destination**  
"Возле пункта прибытия"

4 **Short route**  
"Кратчайший"

4 **Optimized route**  
"Оптимальный по времени /расстоянию"

4 **Subscr. service**  
"Платная услуга"

2 **Settings**  
"Настройки"

3 **Route dynamics**  
"С учетом дорожной ситуации"

4 **Traffic independent**  
"Без объездов"

4 **Semi-dynamic**  
"С подтверждением"

4 **Dynamic**  
"Автоматические"

3 **Avoidance criteria**  
"Исключающие критерии"

4 **Avoid motorways**  
"Исключить автостряды"

4 **Avoid toll roads**  
"Исключить платные участки"

4 **Avoid tunnels**  
"Исключить туннели"

4 **Avoid ferries**  
"Исключить паромы"

3 **Recalculate**  
"Пересчитать маршрут"



1 **Address book Menu**  
"Меню "Записная книжка""

2 **Create new entry**  
"Создать новую карточку"

2 **Show memory status**  
"Показать свободное пространство"

2 **Export address book**  
"Экспорт записной книжки"

2 **Delete all voice entries**  
"Удаление всех голосовых записей"

2 **Delete all entries**  
"Удаление всех карточек"

2 **Delete folder "MyAddresses"**  
"Удалить содержание раздела "Мои адреса"



1 **Phone menu**  
"Меню телефона"

2 **Dial number**  
"Набрать номер"

2 **Dial from address book**  
"Звонок по записной книжке"

2 **Call lists**  
"По журналу звонков"

2 **Messages**  
"Сообщения"

2 **Select phone**  
"Выбрать телефон"

3 **Telephone off**  
"Выбор не требуется"

3 **Use Bluetooth phone**  
"Телефон Bluetooth"

3 **Use internal phone**  
"Встроенный телефон"

3 **Connect Bluetooth phone**  
"Подключить телефон Bluetooth"

4 **Search phone**  
"Включить поиск телефона"

5 **Disconnect phone**  
"Отключить телефон"

5 **Rename phone**  
"Переименовать телефон"

5 **Delete pairing**  
"Удалить телефон"

5 **Delete all pairings**  
"Удалить все телефоны"

5 **Show details**  
"Показать подробности"

- 2 Settings  
"Настройки"
- 3 Automatic answering system  
"Автоответчик"
- 3 Select ring tone  
"Выбрать рингтон"
- 3 Phone / Ring tone volume  
"Настроить громкость звонка"
- 3 Enter mailbox number  
"Набрать номер сообщения"
- 3 Internal phone settings  
"Настройки встроенного телефона"
- 3 Automatically accept call  
"Автоматический прием входящего звонка"
- 3 Signal waiting call (?)  
"Сигнал автодозвона"
- 3 Show status  
"Показать статус"
- 3 Activate waiting call  
"Активировать автодозвон"
- 3 Deactivate waiting call  
"Остановить автодозвон"
- 3 Call forward (?)  
"Переадресация"
- 3 Show status  
"Показать статус"
- 3 Activate call forward  
"Включить переадресацию"
- 3 Deactivate call forward  
"Отменить переадресацию"
- 3 Suppress own number  
"Скрыть мой номер"
- 3 Select network  
"Выбор сети"
- 3 Set network automatically  
"Автоматический выбор сети"
- 3 Set network manually  
"Ручной выбор сети"

- 3 Search for networks  
"Поиск сети"
- 3 PIN settings  
"Настройка PIN-кода"
- 3 Change PIN  
"Изменить PIN-код"
- 4 Activate PIN  
"Активировать PIN-код"
- 4 Deactivate PIN  
"Отключить PIN-код"
- 3 Remember PIN  
"Запомнить PIN-код"
- 3 SIM-card memory status  
"Состояние памяти SIM-карты"



- 1 SETUP  
"НАСТРОЙКИ"
- 2 Language & Speech  
"Языки и голосовые функции"
- 3 Menu language  
Меню "Языки"
- 4 Deutsch  
"Немецкий"
- 4 English  
"Английский"
- 4 Español  
"Испанский"
- 4 Français  
"Французский"
- 4 Italiano  
"Итальянский"
- 4 Nederlands  
"Нидерландский"

- 4 Polski  
"Польский"
- 4 Portuguese  
"Португальский"
- 3 Voice control  
"Настройки голосовых команд"
- 4 Voice control active  
"Распознавание голоса активировано"
- 4 Tutorial  
"Практические советы"
- 5 Basics  
"Основные правила"
- 5 Examples  
"Практические примеры"
- 5 Tips  
"Подсказки"
- 4 Speaker adaptation  
"Обучение голосовой системы"
- 5 New speaker adaptation  
"Переобучение системы"
- 5 Delete speaker adaptation  
"Удалить активное обучение"
- 3 Voice output volume  
"Громкость речевого информатора"
- 2 Date & Time  
"Дата и время"
- 3 Set date & time  
"Настроить дату и время"
- 3 Date format  
"Формат даты"
- 3 Time format  
"Формат времени"

2 **Display**  
"Индикация"

3 **Brightness**  
"Яркость"

3 **Colour**  
"Цвета"

4 Steel  
"Steel"

4 blue light (only in day mode)  
"Blue light" - только для дня

4 Orange Ray  
"Orange ray"

4 Blue Flame  
"Blue flame"

3 **Map colour**  
"Цвет карты"

4 Day mode for map  
"Дневной режим карты"

4 Night mode for map  
"Ночной режим карты"

4 Auto. Day/Night for map  
"День/ночь - автоматич."

2 **Units**  
"Единицы измерения"

3 **Temperature**  
"Температура"

4 Celsius  
"По Цельсию"

4 Fahrenheit  
"По Фаренгейту"

3 **Metric / Imperial**  
"Расстояния"

4 km  
"км"

4 Miles  
"мили"

2 **System**  
"Параметры систем"

3 **Factory reset**  
"Восстановить заводские настройки"

3 **Software version**  
"Версия прогр. обеспечения"

3 **Automatic scrolling**  
"Бегущая строка"

# ЧАСТО ЗАДАВАЕМЫЕ ВОПРОСЫ

В приведенной ниже таблице собраны ответы на наиболее часто задаваемые вопросы, касающиеся работы WIP Com 3D.

ВОПРОС	ОТВЕТ	ЧТО ДЕЛАТЬ
Как устранить расхождение в качестве звучания источников аудиосигнала (радиоприемника, CD-плеера и т.п.)?	Для оптимального звуковоспроизведения настройки аудиосистемы (громкость, тембр, акустическое поле, тонкомпенсация) могут адаптироваться к различным источникам аудиосигнала, что ведет к разнице звучания при смене источника (радиоприемника, CD-плеера и т.п.).	Проверьте соответствие аудионастроек (громкости, тембра, акустического поля, тонкомпенсации) каждому из источников. Так, регулировки всех функций в режиме AUDIO (высокие и низкие частоты тембра, баланс передних и задних громкоговорителей, баланс левых и правых громкоговорителей) следует перевести в среднее положение, установить "Linear" ("Плоскую") характеристику звукового поля, а функцию тонкомпенсации установить в положение "активирована" для CD-плеера и в положение "не активирована" для радиоприемника.
Почему компакт-диск либо систематически выбрасывается дисководом CD-плеера, либо не читается?	Компакт-диск перевернут, неудобочитаем, не содержит аудиоинформации или формат записанной на нем аудиоинформации не соответствует формату, на который рассчитан CD-плеер автомагнитолы. Компакт-диск защищен системой защиты от пиратского использования, которая не распознается CD-плеером автомагнитолы.	<ul style="list-style-type: none"><li>- Проверьте, не перевернут ли компакт-диск в дисковом де.</li><li>- Проверьте состояние диска: слишком поврежденный диск читаться не будет.</li><li>- Если диск записан самостоятельно, см. рекомендации в разделе "Аудиосистема".</li><li>- CD-плеер автомагнитолы не предназначен для проигрывания дисков DVD.</li><li>- Некоторые компакт-диски не будут читаться CD-плеером в связи с их низким качеством.</li></ul>
Почему качество звука CD-плеера ухудшилось?	Компакт-диск поцарапан или он низкого качества.	Пользуйтесь только высококачественными компакт-дисками и храните их в надлежащих условиях.
	Настройки автомагнитолы (высокие и низкие частоты тембра, звуковое поле) неправильны.	Установите уровень высоких или низких частот тембра на 0, при этом звуковое поле не настраивайте.

ВОПРОС	ОТВЕТ	ЧТО ДЕЛАТЬ
Почему внесенные в память радиостанции не работают (отсутствует звук, индицируется частота 87,5 МГц...)?	Неправильно выбран частотный диапазон.	Нажимая на клавишу "Waveband" ("Частота"), выберите "Radio Menu", затем "BANDE AM/FM" - диапазон, в котором вещают внесенные в память станции.
Почему качество приема радиостанции постепенно ухудшается, а внесенные в память радиостанции не работают (отсутствует звук, индицируется частота 87,5 МГц...)?	Автомобиль удалился на слишком большое расстояние от передатчика интересующей Вас радиостанции, либо в географической местности, где Вы находитесь, передатчики отсутствуют вообще.	Включите функцию "RDS" при помощи меню быстрых настроек, чтобы система могла проверить, есть ли в данной географической зоне более мощные радиопередатчики.
	Внешние препятствия (холмы, здания, туннели, гаражи, подземные сооружения...) способны ухудшить качество приема радиосигнала, в том числе и принимаемого в режиме отслеживания местных радиостанций, вещающих в стандарте "RDS".	Падение качества приема из-за помех - естественное явление, оно ни в коей мере не означает ухудшения качеств радиоприемника.
	Радиоантенна либо отсутствует, либо повреждена (например, на автоматической мойке или на подземной стоянке).	Проверьте исправность антенны в сервисной сети PEUGEOT.
Почему звук прерывается на одну-две секунды в режиме радиоприема?	В моменты прерывания звука система RDS производит поиск другой частоты, которая позволила бы улучшить качество приема радиостанции.	Отключите функцию "RDS" при помощи меню быстрых настроек, если звук прерывается слишком часто и всегда на одном и том же участке дороги.
Почему через несколько минут после остановки двигателя система отключается?	Продолжительность работы системы после остановки двигателя зависит от степени заряженности аккумуляторной батареи. Отключение системы предусмотрено в ее концепции: она переходит в режим энергосбережения и отключается, чтобы не разряжать аккумуляторную батарею.	Запустите двигатель, чтобы зарядить батарею.

ВОПРОС	ОТВЕТ	ЧТО ДЕЛАТЬ
Ячейка "TRAFFIC INFO TA" отмечена. Однако о некоторых автомобильных заторах на маршруте не сообщается в режиме реального времени.	<p>Сразу после включения системы ей требуется несколько минут на поиск и сбор информации о ситуации на дорогах.</p> <p>В некоторых странах принимается дорожная информация, относящаяся к ситуации только на самых крупных автомагистралях (автобанах).</p>	<p>Дождитесь сбора полной информации о ситуации на дорогах (и появления на карте соответствующих пиктограмм).</p> <p>Это не является неисправностью системы. Она принимает только ту информацию о ситуации на дорогах, которая имеется в эфире.</p>
Иногда продолжительность прокладки маршрута тянется дольше, чем обычно.	Быстродействие системы может кратковременно снижаться в моменты, когда CD или DVD-диск копируется на Jukebox одновременно с прокладкой маршрута.	Дождитесь завершения копирования CD/DVD-диска или прервите копирование, прежде чем включить систему навигации.
Я получаю предупреждения о радаре, находящемся вне моего маршрута.	Система сообщает обо всех радарах, попадающих в веерную зону сканирования пространства перед автомобилем. В нее могут попасть и радары, расположенные на близлежащих или параллельных дорогах.	Увеличьте масштаб карты зумом, чтобы точнее определить местоположение радара.
Звуковое предупреждение о радарах не работает.	Система звукового предупреждения не активирована.	Активируйте систему звукового предупреждения, открыв для этого Navigation Menu, Settings, Set parameters for risk areas.
	Звук отрегулирован на минимум.	Отрегулируйте уровень звука в момент проезда мимо радара.
Можно ли отправить срочный вызов без SIM-карты?	Нет, так как, согласно принятым в некоторых странах правилам, вызов неотложной помощи можно осуществить только при наличии SIM-карты.	Вставьте действующую SIM-карту в держатель.
Высота над уровнем моря не показывается.	Инициализация системы GPS может занять до трех минут с момента ее включения чтобы установить прямую связь с четырьмя и более спутниками.	Необходимо дождаться полного выхода системы на рабочий режим. Убедитесь, что система связалась не менее, чем с четырьмя спутниками (длительно нажмите на клавишу "SETUP", а затем выберите "GPS coverage").
	В зависимости от топографической обстановки (туннели и т.п.) или метеорологических условий качество приема сигнала со спутника системы GPS может изменяться.	Это нормальное явление. Работа бортовой навигационной системы зависит от условий, в которых принимается сигнал GPS.

ВОПРОС	ОТВЕТ	ЧТО ДЕЛАТЬ
Маршрут не прокладывается.	Возможно, заданные Вами исключаящие критерии находятся в противоречии с условиями местности, по которой Вы проезжаете (например, система не может исключить из маршрута платную автодорогу, находясь на платной автодороге).	Проверьте исключаящие критерии в меню навигатора "Navigation Menu" ("Avoidance criteria Route options").
Время ожидания после загрузки компакт-диска CD или карты SD может оказаться продолжительным.	При загрузке нового медианосителя система считывает с него необходимую часть информации (список произведений, наименование, исполнитель и т.д.). Этот процесс может занять несколько секунд.	Это - нормальное явление.
Почему мне не удается подключить свой телефон через Bluetooth?	Возможно, что функция Bluetooth телефона не активирована или аппарат "не виден".	<ul style="list-style-type: none"> <li>- Проверьте, активирована ли функция Bluetooth на Вашем телефоне.</li> <li>- Проверьте, "видит" ли система Ваш телефон.</li> </ul>
	Функция Bluetooth Вашего телефона несовместима с системой.	Список мобильных телефонов с совместимой функцией Bluetooth имеется в нашей сети.
Звук телефона, соединенного через систему Bluetooth не слышен.	Уровень звука зависит одновременно и от системы, и от телефона.	Увеличьте уровень громкости WIP Com 3D, возможно, до максимума и прибавьте громкости телефону - если понадобится.
Почему система не читает формат DVD?	Возможно, из-за несовместимой зональной защиты.	Пользуйтесь DVD-дисками с защитой, соответствующей Вашей зоне.
Почему мне не удается скопировать компакт-диск CD на Jukebox?	Неправильно выбран источник сигнала.	Смените активный источник, выбрав для этого CD.
	Компакт-диск CD защищен от копирования.	Вполне естественно, что защищенный компакт-диск CD не поддается копированию.

ВОПРОС	ОТВЕТ	ЧТО ДЕЛАТЬ
Почему система не принимает SMS-сообщений?	В режиме Bluetooth передача SMS-сообщений блокируется.	Пользуйтесь своей SIM-картой и встроенным телефоном.
	Используемая SIM-карта спарена.	Пользуйтесь оригинальной SIM-картой для получения SMS.
Почему мне не удастся обновить список POI рискованных зон?	Почему меню "Navigation Menu" - "Update personal POI" не выводится на дисплей?	Проверьте, правильно ли вставлен медианоситель (карта SD или флеш-карта USB) для обновления информации.
	Что делать, если в конце процедуры поступает сообщение о сбое?	<ul style="list-style-type: none"> <li>- Начните всю процедуру сначала.</li> <li>- Обратитесь в сервисную сеть PEUGEOT, если неисправность не устранилась.</li> <li>- Проверьте и убедитесь, что информация на медианосителе поступила от официального партнера компании PEUGEOT.</li> </ul>
Почему звуковое сопровождение тонового набора (DTMF) не прослушивается когда я на связи и набираю номер на клавиатуре?	Кнопки клавиатуры активируются при исходящем вызове только если дисплей находится в режиме индикации телефона.	Чтобы активировать их, нажмите на кнопку "MODE" ("Режим") и удерживайте нажатие вплоть до появления на дисплее индикации телефона.
Почему на дисплей выводится сообщение об аварийном участке пути, который меня не касается?	Сообщения об аварийных участках пути относятся к заданным на карте зонам, а также к определенным направлениям движения.	Предупреждающий сигнал может поступить и при движении по какой-либо параллельной дороге или проходящей вблизи трассы, на которой расположен радар.

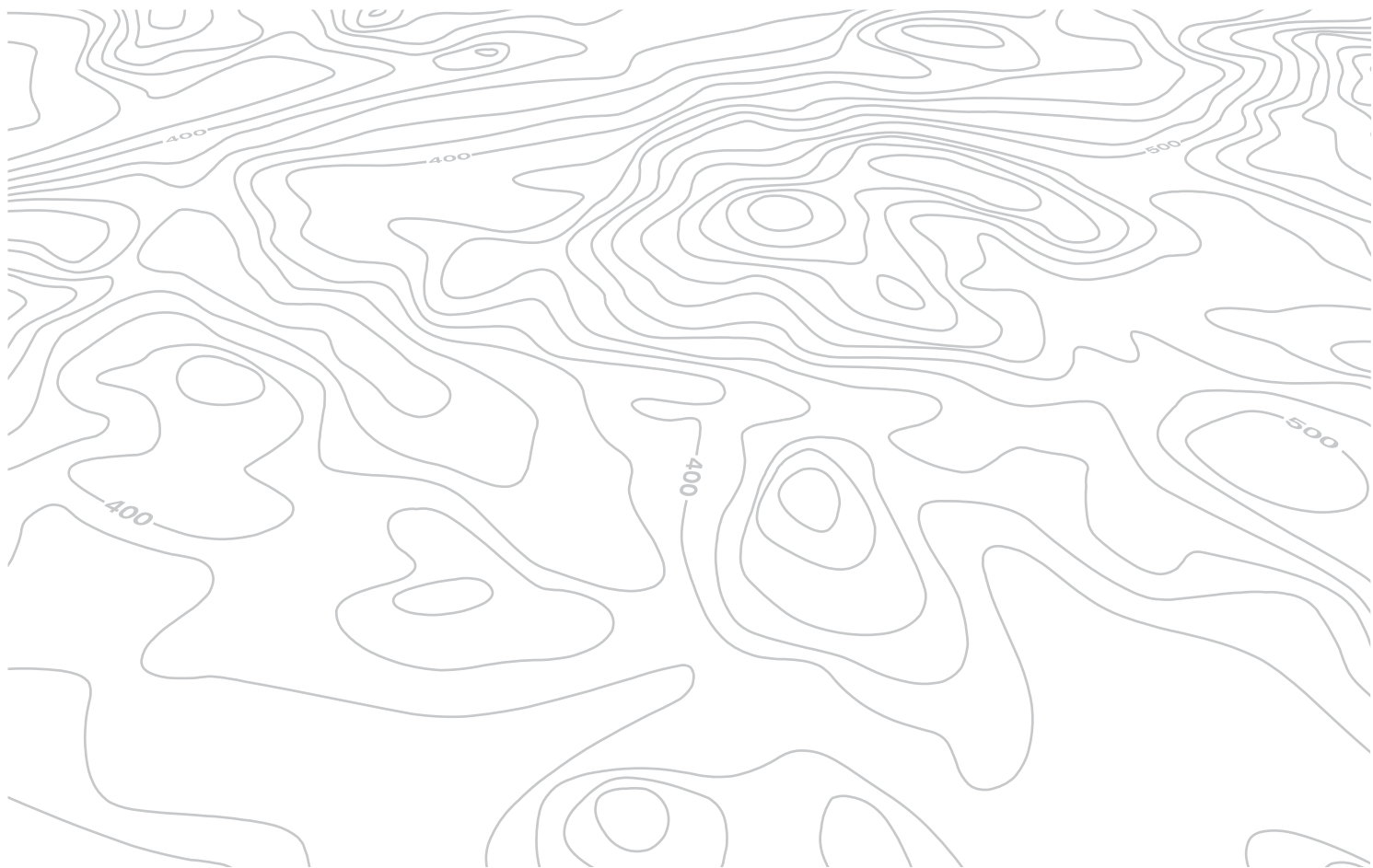

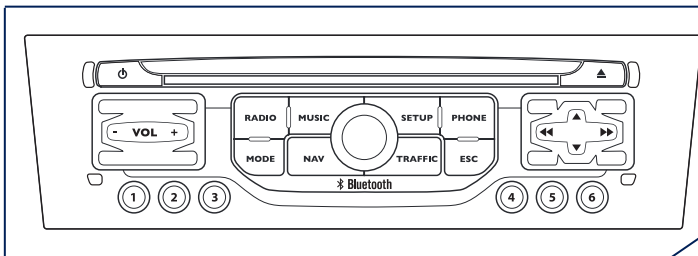

# WIP Nav+

## GPS НАВИГАЦИЯ МУЛЬТИМЕДИЙНАЯ АВТОМАГНИТОЛА И ТЕЛЕФОН BLUETOOTH



Система защищена и предназначена для работы исключительно на Вашем автомобиле.



По соображениям безопасности водитель должен осуществлять все операции, требующие особого внимания, только на остановленном автомобиле.

Если двигатель остановлен, то, в целях предупреждения ускоренного разряда аккумуляторной батареи, система автоматически отключается системой энергосбережения.

### СОДЕРЖАНИЕ

<b>01</b>	<b>Первые шаги - Панель управления</b>	<b>стр. 292</b>
<b>02</b>	<b>Рулевые переключатели</b>	<b>стр. 294</b>
<b>03</b>	<b>Краткое описание работы системы</b>	<b>стр. 295</b>
<b>04</b>	<b>Система навигации и наведения</b>	<b>стр. 297</b>
<b>05</b>	<b>Информация о дорожном движении</b>	<b>стр. 310</b>
<b>06</b>	<b>Телефон</b>	<b>стр. 313</b>
<b>07</b>	<b>Радиоприемник</b>	<b>стр. 323</b>
<b>08</b>	<b>Музыкальные медиапроигрыватели</b>	<b>стр. 326</b>
<b>09</b>	<b>Настройки радиоприемника</b>	<b>стр. 332</b>
<b>10</b>	<b>Настройки</b>	<b>стр. 333</b>
<b>11</b>	<b>Экранные меню</b>	<b>стр. 334</b>
	<b>Часто задаваемые вопросы</b>	<b>стр. 338</b>

# 01 ПЕРВЫЕ ШАГИ

При длительном нажатии: доступ к настройкам **"Audio settings"** ("Аудионастройки"): настройка акустического поля, нижних и верхних звуковых частот, тонкомпенсации, распределения звука, баланса левых-правых и передних-задних громкоговорителей, автоматической корректировки громкости.

Открытие меню **"FM / AM band"** и индикация списка принятых радиостанций.

Открытие меню **"MUSIC"** и показ треков или плей-листов на CD/MP3/плеер Apple®.

При длительном нажатии: управление файлами MP3/WMA/обновление списка принятых радиостанций.

Маховичок для выбора функций из меню и подтверждения нажатием на кнопку ОК:

Выбор одного из экранных элементов, либо в списке, либо в меню, затем подтверждение коротким нажатием на кнопку.

Вне меню и списка, при коротком нажатии появится контекстное меню, в зависимости от индикации на дисплее.

Вращение маховичка при показе карты: увеличение/уменьшение масштаба карты.

Краткое нажатие при выключенном двигателе: включ. / выключ.

Краткое нажатие при работающем двигателе: выключение / включение источника аудиосигнала.

Настройка громкости (отдельно для каждого источника аудиосигнала, в т.ч. для сообщений о дорожном движении и для информатора навигационной системы).

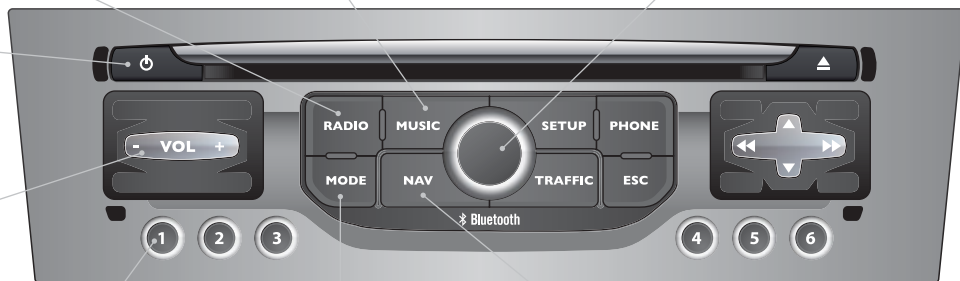

При кратком нажатии: выбор радиостанции из памяти системы.

При длительном нажатии: внесение радиостанции в память системы.

Кнопка **MODE** ("Режим"): Выбор типа постоянного отображения информации на дисплее.

При длительном нажатии: показ черного экрана (DARK).

Открытие меню **"Navigation - guidance"** и просмотр последних направлений.

# 01 ПЕРВЫЕ ШАГИ

Открытие меню настроек "**Configuration**".

При длительном нажатии: просмотр зоны действия GPS и демонстрационный показ работы навигатора.

Открытие меню "**Telephone**" и показ списка последних звонков либо ответ на входящий звонок.

Выбор:

- предыдущей/следующей строки списка или меню.
- предыдущего/следующего медиасписка.
- пошаговый выбор предыдущей/следующей радиочастоты.
- предыдущего / следующего списка файлов MP3.

Перемещение вверх/вниз в режиме "**Move the map**" ("Перемещать карту").

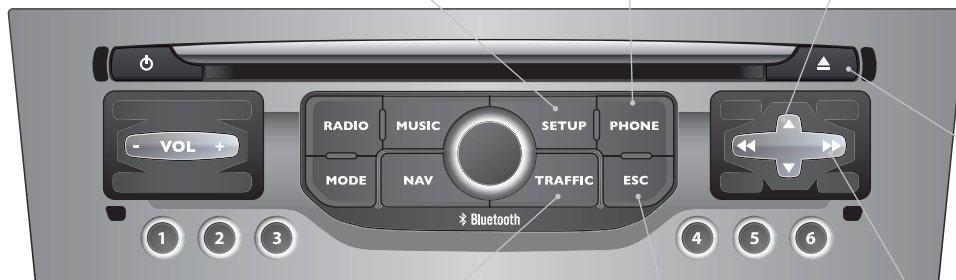

При длительном нажатии: инициализация системы.

Открытие меню "**Traffic information**" ("Дорожная информация") и показ текущих сообщений о дорожном движении.

ESC: закрытие текущей операции, перемещение вверх по меню.  
При длительном нажатии: возврат к постоянной индикации.

Выбор:

- автоматический выбор радиочастоты в нижнем/верхнем диапазонах.
- выбор предыдущей/следующей композиции CD, трека MP3 или медианосителя.
- выбор левого/правого поля на дисплее при просмотре на нем меню.

Перемещение влево/вправо в режиме "**Move the map**" ("Перемещать карту").

## 02 БЛОК УПРАВЛЕНИЯ НА РУЛЕВОМ КОЛЕСЕ

РАДИОПРИЕМНИК: выбор из памяти предыдущей / следующей станции.  
Выбор следующей позиции в записной книжке.

РАДИОПРИЕМНИК: переход к следующей станции по списку.

При длительном нажатии: автоматический поиск в верхнем диапазоне.

CD: выбор следующей страницы.

CD: при длительном нажатии: быстрая прокрутка вперед.

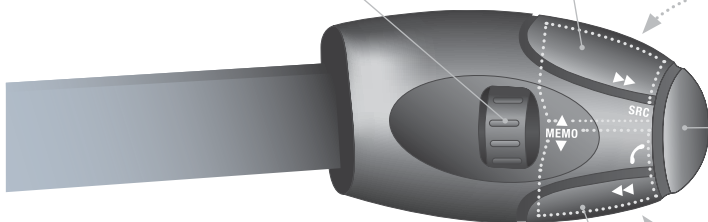

Увеличение уровня громкости.

Смена источника аудиосигнала.  
Исходящий вызов по записной книжке.  
Ответить/Завершить разговор.  
Нажатие более 2 секунд: доступ к записной книжке.

Понижение уровня громкости.

Приглушение звука: одновременным нажатием на кнопки повышения и понижения уровня громкости.  
Восстановление звука - нажатием на любую из двух кнопок уровня громкости.

РАДИОПРИЕМНИК: переход к предыдущей станции по списку.

При длительном нажатии: автоматический поиск в нижнем диапазоне.

CD: выбор предыдущей страницы.

CD: при длительном нажатии: быстрая прокрутка назад.

## 03 КРАТКОЕ ОПИСАНИЕ РАБОТЫ СИСТЕМЫ

MODE

Нажимая поочередно на кнопку **MODE**, можно открывать функции:

"РАДИО"



"ТЕЛЕФОН"

(Во время разговора)

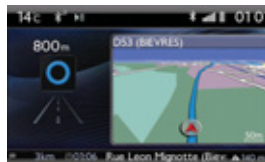
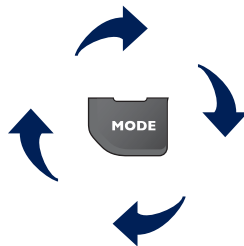

"КАРТА В ОТДЕЛЬНОМ ОКНЕ"  
(Если наведение включено)



"КАРТА НА ВЕСЬ ЭКРАН"



**SETUP: НАСТРОЙКИ**

календарь и часы, индикация на дисплее, звуки.



Смена источника аудиосигнала:  
**RADIO:** прослушивание РАДИО.  
**MUSIC:** прослушивание MUSIC.



Для ухода за дисплеем следует пользоваться не оставляющей царапин мягкой салфеткой (как для очков) и не применять чистящих и моющих составов.



Подробное содержание всех меню находится в главе "Экранное меню".

## 03 КРАТКОЕ ОПИСАНИЕ РАБОТЫ СИСТЕМЫ

### КОНТЕКСТНЫЕ ПУНКТЫ МЕНЮ



При нажатии на ручку настройки открываются меню быстрых настроек, соответствующие системе, отраженной на экране.

#### РАДИО:

- 1 Activate / Deactivate TA  
Активировать / Отключить информацию о дорож. движении (ТА)
- 1 Activate / Deactivate RDS  
Активировать / Отключить RDS
- 1 Guidance options  
Дополнительные возможности наведения
- 2 Change waveband  
Сменить диапазон
- 2 Activate / Deactivate TA information  
Включить / Выключить дорожные сообщения "ТА"

#### ТЕЛЕФОН (на связи):

- 1 Private mode  
Режим "Трубка"
- 1 Put call on hold  
Режим ожидания

- 1 DTMF ring tones  
Тональный набор
- 1 Hang up  
Отбой

#### МУЗЫКАЛЬНЫЕ МЕДИАПЛЕЕРЫ, CD или USB (в зависимости от медиаустройства):

Режимы считывания:

- 1 Normal  
Обычный
- 1 Random  
Случайный
- 1 Random on all media  
Случайный со всех медиаустройств
- 1 Repetition  
Повторяющийся

#### КАРТА ВО ВСЕЬ ЭКРАН ИЛИ КАРТА В ОТДЕЛЬНОМ ОКНЕ:

- 1 Stop / Restore guidance  
Выкл. / Повтор. вкл. навигатора

- 1 Select destination  
Выбор направления
- 2 Enter an address  
Ввести адрес
- 2 Directory  
Репертуар
- 2 GPS coordinates  
GPS координаты
- 1 Divert route  
Отклониться от направления
- 1 Move the map  
Перемещать карту
- 2 Info. on location  
Информация по местонахождению
- 2 Select as destination  
Задать направление
- 2 Select as stage  
Выбрать, как остановку
- 2 Save this place (contacts)  
Запомнить местонахождение (контакты)
- 2 Quit map mode  
Выйти из режима карты
- 1 Guidance criteria  
Критерии навигатора

# 04 НАВИГАЦИЯ - НАВЕДЕНИЕ

## Открытие меню "НАВИГАЦИЯ"



Нажмите на NAV ("Навигация").

Длительно нажав на торцевую кнопку переключателя световых приборов, можно повторить последнее указание навигатора.

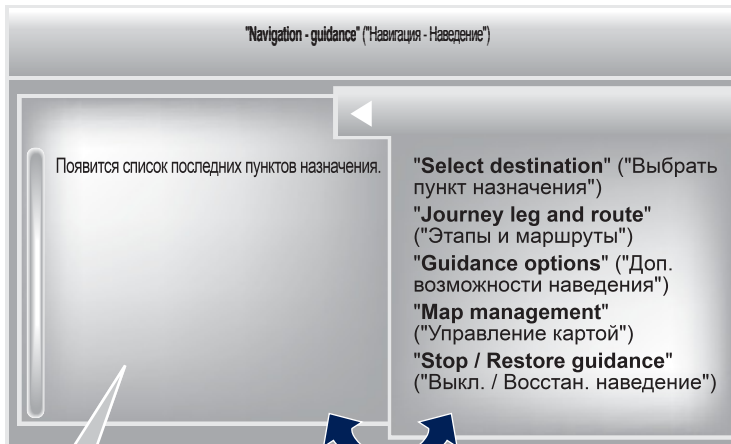

Обратитесь в сервисную сеть PEUGEOT за обновленными картографическими данными.

Чтобы удалить последние пункты назначения, выберите "Guidance options" в меню навигации, затем выберите "Delete last destinations" ("Удалить последние пункты назначения") и подтвердите. Выберите "Yes" и подтвердите.

Удалить только один пункт назначения невозможно.

Выйти из списка в меню (влево/вправо).











или

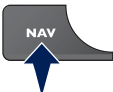
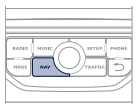

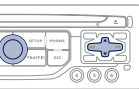
# 04 НАВИГАЦИЯ - НАВЕДЕНИЕ

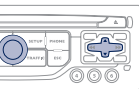
## ВЫБОР КОНЕЧНОГО ПУНКТА

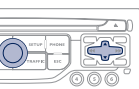
### ВЫБОР НОВОГО НАПРАВЛЕНИЯ

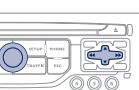
1		Нажмите на <b>NAV</b> ("Навигация"), чтобы открыть меню <b>"Navigation - guidance"</b> ("Навигация-Наведение").	
2		Выберите <b>"Select destination"</b> ("Выбрать направление") и подтвердите, затем выберите <b>"Enter an address"</b> ("Ввести адрес") и подтвердите.	
3		Выберите функцию <b>"Country"</b> ("Страна"), затем подтвердите.	
4		выберите функцию <b>"Town"</b> ("Город"), затем подтвердите, чтобы зарегистрировать город назначения.	
5		Наберите город по буквам, подтверждая каждую из них нажатием на ручку настройки.	

6		Из предоставленного списка выберите нужный город и подтвердите выбор. При нажатии на кнопку <b>"List"</b> ("Список") на дисплее открывается список городов данной страны в виде перехватывающей подсказки, срабатывающей при наборе первых букв.	
7		Вращая ручку настройки, выберите <b>"OK"</b> , затем подтвердите.	
8		По возможности дополните информацию <b>"Road:"</b> ("Дорога") и <b>"Номер /Пересечение дорог"</b> тем же способом.	
		Выберите <b>"Archive"</b> ("Архив") для запоминания введенного адреса в контактной строке. Система позволяет внести до 400 адресов.	
9		Нажмите на <b>"OK"</b> , чтобы запустить поиск.	
10		Выберите критерий поиска: <b>"Fastest route"</b> ("Более быстрый путь"), <b>"Shortest route"</b> ("Ближайший путь") или оптимизируйте <b>"Distance/ Time"</b> ("Расстояние/Время"), затем выберите более узкие критерии: <b>"With tolls"</b> ("С дорожной пошлиной"), <b>"With Ferry"</b> ("Паром"), или <b>"Traffic info"</b> ("Дорожная информация"), затем нажмите на <b>"OK"</b> для подтверждения выбора.	

# 04 НАВИГАЦИЯ - НАВЕДЕНИЕ

## ВЫБОР КОНЕЧНОГО ПУНКТА

### ОДИН ИЗ ПОСЛЕДНИХ КОНЕЧНЫХ ПУНКТОВ

1

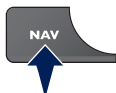

Нажмите на **NAV** ("Навигация"), чтобы открыть меню **"Navigation - guidance"** ("Навигация-Наведение").

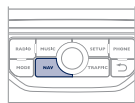

2



Выберите желаемое направление и подтвердите свой выбор для запуска навигатора.

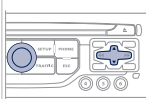

### ПУНКТ НАЗНАЧЕНИЯ ИЗ МЕНЮ ТЕЛЕФОНА

i

Навигация к пункту назначения, взятому из контактов телефона возможна только, если адрес совместим с системой.

1



Нажмите на **NAV** ("Навигация"), чтобы открыть меню **"Navigation - guidance"** ("Навигация-Наведение").

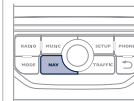

2



Выберите **"Select destination"** и подтвердите, затем выберите **"Directory"** и подтвердите.

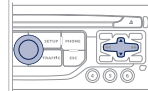

3



Выберите пункт назначения среди контактов и подтвердите, нажав на **"OK"**, чтобы запустить наведение.

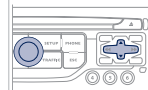

# 04 НАВИГАЦИЯ - НАВЕДЕНИЕ

## GPS КООРДИНАТЫ

1

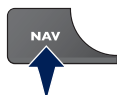

Нажмите на **NAV** ("Навигация"), чтобы открыть меню "**Navigation - guidance**" ("Навигация-Наведение").

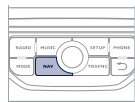

2



Выберите "**Select destination**" ("Выбрать направление") и подтвердите, затем нажмите на "**GPS coordinates**" ("GPS координаты") и подтвердите ваш выбор.

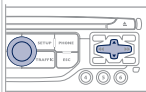

3



Введите координаты GPS и подтвердите "**OK**", чтобы запустить навигатор.

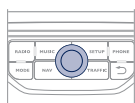

## ДВИЖЕНИЕ К ОПРЕДЕЛЕННОЙ ТОЧКЕ НА КАРТЕ

1



После открытия карты нажмите на **OK**, чтобы открыть меню. Выберите "**Move the map**" ("Перемещать карту") и подтвердите выбор.

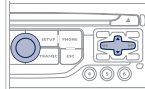

2



Перемещая курсор ручкой настройки, укажите на карте выбранный пункт назначения.

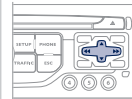

3



Нажмите на **OK**, чтобы открыть меню режима "**Move the map**" ("Перемещать карту").

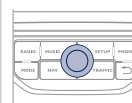

4



Выберите "**Select as destination**" ("Выбрать пункт назначения") или "**Select as stage**" ("Выбрать этап") и подтвердите выбор.

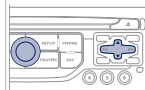

# 04 НАВИГАЦИЯ - НАВЕДЕНИЕ

## ПУНКТЫ ОБСЛУЖИВАНИЯ (POI)

Сигналы о пунктах обслуживания (POI) относятся к тем местам оказания услуг, которые расположены в непосредственной близости от автомобиля (отели, торговые точки, аэропорты и т.п.).

1



Нажмите на **NAV** ("Навигация"), чтобы открыть меню **"Navigation - guidance"** ("Навигация-Наведение").

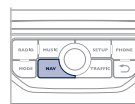

2



Выберите функцию **"Select destination"** ("Выбрать направление") и подтвердите, затем выберите **"Enter an address"** ("Введите адрес") и подтвердите ваш выбор.

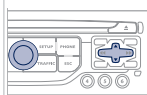

3



Для того, чтобы выбрать ближайший от вашего местонахождения пункт обслуживания POI, выберите **"POI"** ("Пункт назначения") и подтвердите выбор, затем выберите **"Around the current place"** ("Рядом с моим местонахождением") и подтвердите.

Для того, чтобы выбрать пункт назначения как этап, до которого нужно доехать, выберите **"POI"** и подтвердите, затем выберите **"On the route"** ("На маршруте") и подтвердите.

Для того, чтобы выбрать пункт назначения, как конечный пункт назначения, введите сначала страну и город ( см. раздел "Новое направление"), выберите **"POI"** и подтвердите, затем выберите **"Near"** ("Ближайший пункт") и подтвердите.

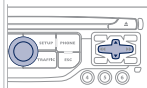

Выберите **"Search by Name"** ("Поиск по названию"), чтобы найти пункт назначения по названию, а не по расстоянию до него.

4



Найдите пункт назначения POI в списке категорий, представленных на следующих страницах.

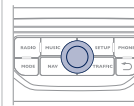

5



Выберите POI и нажмите **"OK"**, чтобы запустить наведение.

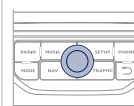

## 04 НАВИГАЦИЯ - НАВЕДЕНИЕ

Эта пиктограмма означает, что в зоне обнаружено несколько пунктов обслуживания POI. Наведя на нее "зум", можно просмотреть все эти пункты.



### СПИСОК ПУНКТОВ ОБСЛУЖИВАНИЯ (POI)



Автозаправка



Ремонтная автомастерская



PEUGEOT



Автомобильная сеть



Крытая стоянка



Стоянка



Зона отдыха



Отель



Ресторан



Кафе



Гостиница



Аэропорт



Ж.д. вокзал



Автовокзал



Морской вокзал



Промзона



Супермаркет



Банк



Банкомат



Спортивный комплекс, Спортивный центр, Площадка для спорта



Плав. бассейн



Лагерь для зимних видов спорта



Спектакли, выставки



Кинотеатр



Парк аттракционов



Больница, Аптека, Ветеринарная клиника



Пост милиции



Школа



Университет



Мэрия



Почта



Музей, Культура, Театр, Исторический памятник



Турагентство, Развлечения для туристов



Автомат. радар\*



Радар на светофоре\*



Рисковая зона\*

Подробное описание обновления списка зон риска (POI) вы можете узнать на сайте [wipinforadars.fr](http://wipinforadars.fr).

\* Зависит от наличия в стране поставки.

# 04 НАВИГАЦИЯ - НАВЕДЕНИЕ

## НАСТРОЙКА ИНФОРМИРОВАНИЯ О ЗОНАХ РИСКА

1



Нажмите на NAV ("Навигация"), чтобы открыть меню "Navigation - guidance" ("Навигация-Наведение").

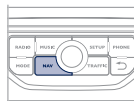

2



Выберите "Guidance options" ("Дополнительные настройки навигатора") и подтвердите, а затем выберите "Set parameters for risk areas" ("Настройка информирования о зонах риска") и подтвердите.

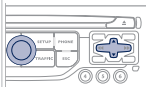

3



После этого в открывшемся меню можно задать способ получения предупреждающей информации:

- "Предупреждать визуально"
- "Предупреждать звуковым сигналом"
- "Предупреждать только в режиме наведения"
- "Предупреждать только при превышении скорости".

Настройка момента поступления предупреждений позволяет получать их с опережением сообщений радар-детектора. Выбрать "OK" для подтверждения окна.

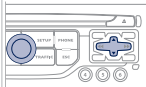

!

Все эти функции работают только в том случае, если зоны риска загружены в систему и проинсталлированы.

Подробный порядок действий по обновлению списка рисков см. на сайте [www.peugeot.com](http://www.peugeot.com).

# 04 НАВИГАЦИЯ - НАВЕДЕНИЕ

## ДОБАВЛЕНИЕ ЭТАПОВ

1



Нажмите на **NAV** ("Навигация"), чтобы открыть меню "**Navigation - guidance**" ("Навигация-Наведение").

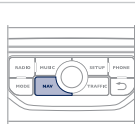

2



Выберите "**Journey leg and route**" ("Этап и маршрут"), затем подтвердите.

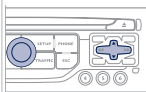

3



Выберите "**Add a stage**" ("Добавить этап"), затем подтвердите. Адрес этапа запоминается, как пункт назначения, через "**Enter an address**" ("Ввести адрес"), контакт из "**Directory**" ("Репертуар"), или "**Previous destinations**" ("Последние заданные маршруты").

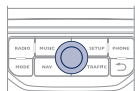

4



Выберите "**Close to**" ("Близость") для указания приближенного к этапу маршрута или "**Strict**" ("Четкость") для перехода к этапу. Нажмите на "**OK**", чтобы запустить наведение и задайте основное направление маршрута наведения.

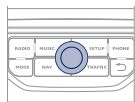

## ОПРЕДЕЛЕНИЕ ЭТАПОВ ПОЕЗДКИ

1



Для определения этапов повторите операции 1 и 2, затем выберите "**Order/delete journey legs**" ("Упорядочить/Удалить этапы") и подтвердите выбор.

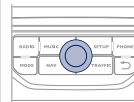

2



Выберите этап, который необходимо переместить в списке.

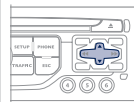

3



Выберите и подтвердите, чтобы сохранить изменения.

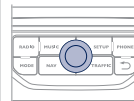

Выберите "**Delete**" ("Удалить"), чтобы удалить этап.

# 04 НАВИГАЦИЯ - НАВЕДЕНИЕ

## ВАРИАНТЫ НАВЕДЕНИЯ

### КРИТЕРИИ ПРОКЛАДКИ МАРШРУТА

1



Нажмите на **NAV** ("Навигация"), чтобы открыть меню **"Navigation - guidance"** ("Навигация-Наведение").

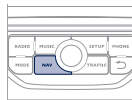

2



Выберите **"Guidance options"** ("Дополнительные возможности наведения") и подтвердите.

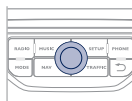

3



Выберите **"Define calculation criteria"** ("Определить критерии прокладки маршрута") и подтвердите.

Данная функция позволяет изменить:

- критерии наведения ("**Fastest route**" ("Самый быстрый путь"), "**Shortest route**" ("Самый короткий путь"), "**Distance/Time**" ("Расстояние/Время")),
- критерии объезда ("**With tolls**" ("Дорожная пошлина") или "**With Ferry**" ("Паромом")),
- принятие в расчет информации о ситуации на дорогах ("**Traffic info**" ("Информация о дорожном движении"))).

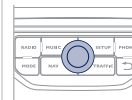

i

Если в расчет будет включена информация о ситуации на дорогах ("**Traffic info**"), система будет предлагать объездной путь при обнаружении помех на маршруте.

4



Выберите **"OK"** и подтвердите изменения, чтобы сохранить их.

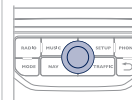

# 04 НАВИГАЦИЯ - НАВЕДЕНИЕ

## РАБОТА С КАРТОЙ

### ВЫБОР ИНТЕРЕСУЮЩИХ ПУНКТОВ, ПОКАЗАННЫХ НА КАРТЕ

1



Нажмите на **NAV** ("Навигация"), чтобы открыть меню "**Navigation - guidance**" ("Навигация-Наведение").

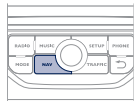

2



Выберите "**Map management**" ("Управление картой") и подтвердите.

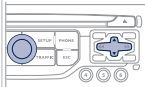

3



Выберите "**Map details**" ("Подробности на карте") и подтвердите.

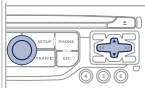

4



Выберите из открывшегося списка пункты, которые Вам нужно оставить на экране.

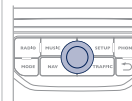

Выберите распоряжение "**By default**" ("По умолчанию") если хотите, чтобы на карте показывались только заправочные станции, сервисные центры ("**Oil stations, garages**") и зоны риска ("**Accident-prone area**"), если информация о них имеется в системе.

5



Выберите "**OK**", подтвердите и еще раз выберите "**OK**", затем подтвердите, чтобы сохранить изменения в настройках.

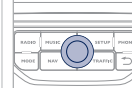

# 04 НАВИГАЦИЯ - НАВЕДЕНИЕ

## ОРИЕНТИРОВАНИЕ ПО КАРТЕ

1



Нажмите на **NAV** ("Навигация"), чтобы открыть меню "**Navigation - guidance**" ("Навигация-Наведение").

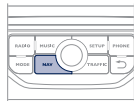

2



Выберите "**Map management**" ("Управление картой") и подтвердите.

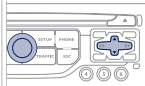

3



Выберите "**Map orientation**" ("Ориентирование карты") и подтвердите.

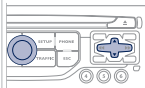

4



Выберите:

- "**Vehicle direction**" - чтобы карта перемещалась за автомобилем,
- "**North direction**" - для постоянного ориентирования карты на север,
- "**Perspective view**" - для просмотра местности в перспективе.

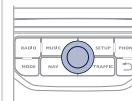

Смена цвета карты, различного в режиме дня и ночи настраивается через меню "**SETUP**".



Названия улиц видны на карте, начиная с масштаба 100 м.

# 04 НАВИГАЦИЯ - НАВЕДЕНИЕ

## РЕЧЕВОЙ ИНФОРМАТОР НАВИГАТОРА

### НАСТРОЙКА ГРОМКОСТИ/ОТКЛЮЧЕНИЕ

Настройка громкости звука сообщений о навигации возможна также через меню "SETUP" / "Voice synthesis".



Уровень громкости сообщений можно настраивать лишь во время передачи данных сообщений при помощи регулятора громкости.

1



Нажмите на **NAV** ("Навигация"), чтобы открыть меню "**Navigation - Наведение**".

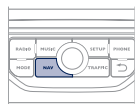

2



Выберите "**Guidance options**" ("Дополнительные настройки навигатора") и подтвердите выбор.

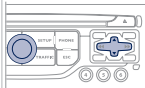

3



Выберите "**Set speech synthesis**" ("Настройка речевого информатора") и подтвердите.

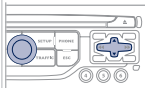

4



Выберите уровень громкости и подтвердите.

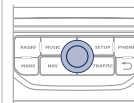

5



Настройте желаемый уровень громкости и подтвердите выбор.

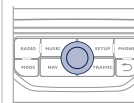

Выберите "**Отключить**" для отключения функции голосовых сообщений.

6



Выберите **OK** и подтвердите выбор.

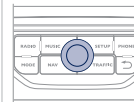

## 04 НАВИГАЦИЯ - НАВЕДЕНИЕ

### МУЖСКОЙ ТЕМБР / ЖЕНСКИЙ ТЕМБР

1



Нажмите на **SETUP**, чтобы открыть меню настроек.

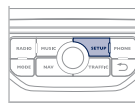

2



Выберите "**Voice synthesis**" ("Речевой информатор") и подтвердите выбор.

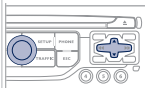

3



Выберите "**Select male voice**" ("Выбрать мужской тембр") или "**Select female voice**" ("Выбрать женский тембр"), затем нажмите на "**Yes**", чтобы активировать выбранный тембр голоса. После этого система перезапустится.

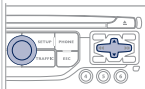

# 05 ИНФОРМАЦИЯ О ДОРОЖНОМ ДВИЖЕНИИ

Доступ к меню "TRAFFIC INFORMATION" ("Информация о дорожном движении")



Нажмите на "TRAFFIC"  
("Дорожная информация").

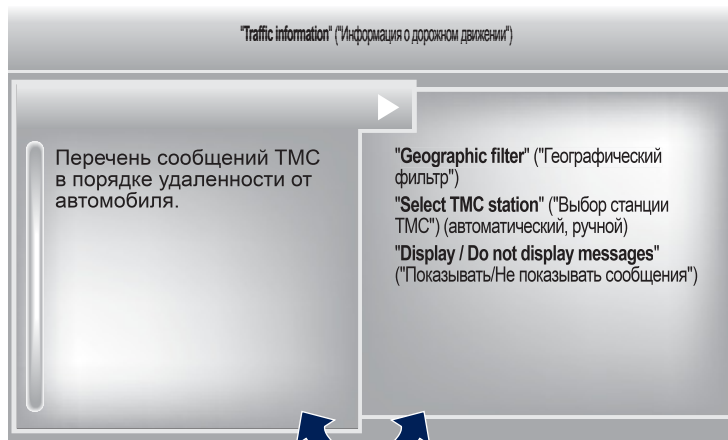

Перейти от списка к меню (влево/вправо).



ИЛИ



# 05 ИНФОРМАЦИЯ О ДОРОЖНОМ ДВИЖЕНИИ

## НАСТРОЙКА ФИЛЬТРА И ИНДИКАЦИИ ДОРОЖНОЙ ИНФОРМАЦИИ

Сообщения о дорожном движении TMC (Traffic Message Channel) представляют собой информацию о ситуации на дорогах и метеорологической обстановке, передаваемой водителю в режиме реального времени в виде озвученных и визуальных сообщений на карте навигационной системы. При этом навигационная система может предлагать объездные пути.

1



Нажмите на **TRAFFIC** и откройте меню **"Traffic information"** ("Информация о дорожном движении").

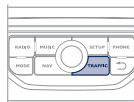

2



Выберите функцию **"Geographic filter"** ("Географический фильтр") и подтвердите выбор.

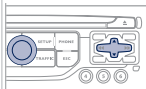

3



Система предлагает на выбор:

- **"Retain all the messages"** ("Сохранить все сообщения"), или
- **"Retain the messages"** ("Сохранить сообщения")
  - **"Around the vehicle"** ("по Окрестному фильтру"), (подтвердить километраж для изменения и выбора расстояния),
  - **"On the route"** ("по Маршруту наведения").

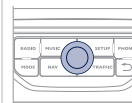

4



Нажмите на **"OK"** для сохранения изменений.

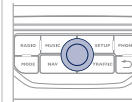

i

Мы рекомендуем:

- маршрутный фильтр и
- окрестный фильтр информации в радиусах:
  - 20 км при движении в населенных пунктах,
  - 50 км при движении по автомагистралям.



# 05 ИНФОРМАЦИЯ О ДОРОЖНОМ ДВИЖЕНИИ

## ОСНОВНАЯ ДОРОЖНАЯ ИНФОРМАЦИЯ

1 Черный и голубой треугольник: основная информация, например:



2 Красный и желтый треугольник: информация по трафику, например:



## ПРОСЛУШАТЬ ДОРОЖНУЮ ИНФОРМАЦИЮ (ТА)

! Функция передачи дорожной информации TA (Traffic Announcement) в первую очередь предназначена для прослушивания сообщений об опасности на дороге. Для ее активации достаточно найти радиостанцию, которая сможет транслировать такого рода информацию. Во время передачи дорожной информации все работающие в это время медиаустройства (радиоприемник, CD, USB, ...) автоматически отключаются для трансляции дорожной информации. Возврат к работе включенных медиаустройств возобновится после окончания передачи сообщения.

1  Нажмите на **RADIO** чтобы открыть меню "**FM / AM band**".



2  Выберите "**Guidance options**" ("Опции наведения"), затем подтвердите.

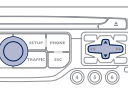

3  Выберите "**Activate / Deactivate TA**" ("Вкл./Выкл. TA"), затем подтвердите.

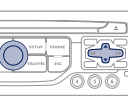

! Уровень громкости дорожных сообщений TA регулируется только во время их передачи.

 Можно в любой момент включить или выключить эту функцию, нажав на кнопку. В момент передачи сообщения, нажмите на кнопку, чтобы выключить его.

# 06 ЗНАКОМСТВО С ТЕЛЕФОНОМ

## Открытие меню "TELEPHONE"



Нажмите на **PHONE**.



Список последних исходящих и входящих вызовов для подключенного к системе телефона.

"Dial" ("Набор номера")  
"Directory of contacts" ("Контакты")  
"Telephone options" ("Функции телефона")  
"Bluetooth functions" ("Функции Bluetooth")  
"Hang up" ("Отбой")  
(завершение текущего соединения)

В верхней полосе постоянного отображения информации



Нет подключенных телефонов.



Телефон подключен.



Входящий вызов.



Исходящий вызов.



Проводится синхронизация адресной книги.



Текущий телефонный вызов.

Чтобы позвонить, выберите номер из списка и нажмите на **"OK"**, чтобы отправить вызов.



Подключение другого телефона удаляет список последних вызовов.

Перейти от списка к меню (влево/вправо).



или



# 06 ЗНАКОМСТВО С ТЕЛЕФОНОМ

## СИНХРОНИЗАЦИЯ ТЕЛЕФОНА BLUETOOTH ПЕРВОЕ ПОДКЛЮЧЕНИЕ



Зайдите на сайт [www.peugeot.ru](http://www.peugeot.ru) за дополнительной информацией (о совместимости, дополнительной помощи и т.д.).

1



Активируйте функцию Bluetooth своего телефона и убедитесь, что его "видят все" (настройки телефона).



2



Нажмите на эту клавишу.

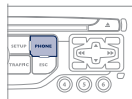

3



Выберите "**Bluetooth functions**" ("Функции Bluetooth") и подтвердите.

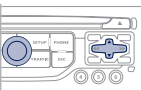

По соображениям безопасности и необходимости уделить особое внимание этому виду настроек, синхронизацию мобильного телефона Bluetooth с системой громкой связи автомагнитолы следует осуществлять **на остановленном автомобиле**.

4



Выберите "**Peripherals search**" ("Поиск периферийного устройства") и подтвердите.

На дисплее появится список распознанных периферийных устройств. Дождитесь, чтобы кнопка "**Connect**" ("Подключение") стала рабочей.

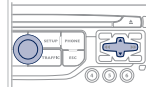

5



Выберите из предложенного списка желаемое периферийное устройство, затем выберите "**Connect**" ("Подключиться") и подтвердите свой выбор.

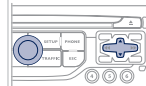

6



Система предложит подключить телефон:

- в профиле "**Hands-free mode**" ("Режим громкой связи Hands-free" - только телефон),
- в профиле "**Audio**" ("стриминг" - потоковое считывание музыкальных файлов с телефона),
- или в "**All**" ("Все" - устанавливаются оба профиля).

Выберите "**OK**" и подтвердите.

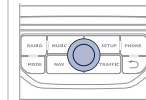

## 06 ЗНАКОМСТВО С ТЕЛЕФОНОМ



Ваш доступ к услугам зависит от сети, SIM-карты и совместимости телефонных аппаратов в режиме Bluetooth. Прочитайте в руководстве к своему телефону и поинтересуйтесь у своего оператора связи, какими услугами Вы можете воспользоваться.



Лучше предпочесть профиль "**Hands-free mode**", если у Вас нет намерения пользоваться функцией "Streaming".



Способность системы выбирать только один профиль зависит от возможностей телефонного аппарата. Она может подключить оба профиля по умолчанию.

7



Выберите код для подключения телефона и подтвердите выбор нажатием на "ОК".

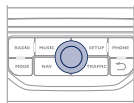

8

Наберите тот же код на телефоне и подтвердите подключение.



Затем подтвердите свое согласие на автоматическое подключение системы к телефону, чтобы он автоматически находился на связи при каждом запуске автомобиля.



В зависимости от модели и возможностей телефона, система может сделать запрос Вашего согласия или отказа на передачу Вашей записной книжки.



При посадке в автомобиль, телефон, который был подключен последним, автоматически распознается системой секунд через 30 после включения зажигания (при этом Bluetooth должен быть активен, а система должна "видеть" телефонный аппарат). Чтобы внести изменения в автоматически подключаемый профиль, отмените синхронизацию телефона и вновь проведите ее с новым профилем, определенным по своему усмотрению.

# 06 ЗНАКОМСТВО С ТЕЛЕФОНОМ

## МЕНЮ / СИНХРОНИЗАЦИЯ КОНТАКТОВ

1



Нажмите на **PHONE**, выберите **"Contacts management"** ("Работа с контактами") и подтвердите.

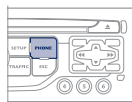

2a



Выберите **"New contact"** ("Новый контакт") для сохранения нового контакта.

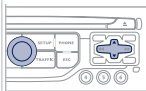

2b



Выберите **"Delete all contacts"** ("Удалить все контакты") для удаления контактов, зарегистрированных в системе.

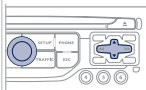

2c



Выберите **"Import all the entries"** ("Импорт всего") для импорта всех контактов с телефона и их регистрации в системе.  
После импорта контакт можно просмотреть независимо от подключенного телефона.

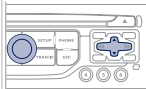

2d



Выберите **"Synchronization options"** ("Опции синхронизации"):

- No synchronization ("Синхронизация отсутствует"): только для контактов, зарегистрированных в системе (присутствующих постоянно).
- Display telephone contacts ("Показать контакты телефона"): только контакты, зарегистрированные в телефоне.
- Display SIM card contacts ("Показать контакты SIM-карты"): только контакты, зарегистрированные на SIM-карте.
- Display all phone contacts ("Показать все контакты"): контакты на SIM-карте и в телефоне.

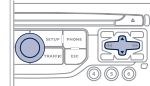

2e





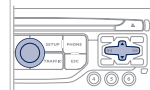





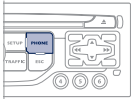

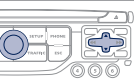

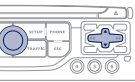

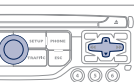
Выберите **"Contact mem. status"** ("Состояние памяти для контактов") для определения числа зарегистрированных в системе или импортированных контактов и объем свободной памяти.

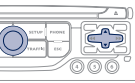

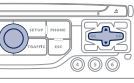
# 06 ЗНАКОМСТВО С ТЕЛЕФОНОМ

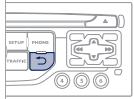
## РАБОТА С КОНТАКТАМИ

<p>1</p>  <p>Нажмите на <b>PHONE</b> ("Телефон"), выберите <b>"Directory of contacts"</b> ("Контакты") и подтвердите.</p>		<p>5</p>  <p>Выберите <b>"Import"</b> ("Импорт") для копирования только одного контакта в системе.</p>		
<p>2</p>  <p>Выберите контакт и подтвердите.</p>		<p>6</p>  <p>Выберите <b>"Delete"</b> ("Удалить") для удаления контакта, зарегистрированного в системе.</p>		
<p>3</p>  <p>Выберите <b>"Call"</b> ("Вызов") для начала вызова.</p>		<p>7</p>  <p>Выберите <b>OK</b> или <b>ESC</b> для выхода из этого меню.</p>		
<p>4</p>  <p>Выберите <b>"Open"</b> ("Открыть") для просмотра внешнего контакта или изменения контакта, зарегистрированного в системе.</p>			 <p>Выберите <b>OK</b> или <b>ESC</b> для выхода из этого меню.</p>	
<p><b>i</b> Для изменения внешнего контакта его необходимо импортировать. Он будет зарегистрирован в системе. Невозможно изменить или удалить контакты в телефоне или на SIM-карте через подключение Bluetooth.</p>				

# 06 ЗНАКОМСТВО С ТЕЛЕФОНОМ

## КАК ПОЗВОНИТЬ

### ВЫЗОВ НОВОГО АБОНЕНТА

1



Нажмите два раза на кнопку **PHONE**.

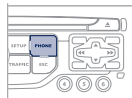

2



Выберите **"Dial"**, затем подтвердите ваш выбор.

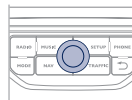

3



Наберите номер вызываемого абонента на виртуальной клавиатуре, подтверждая при этом каждую набранную цифру. Нажмите на **"OK"**, чтобы вызвать абонента.



Во время вождения автомобиля пользоваться телефоном не рекомендуется. Рекомендуется остановиться в безопасном месте для выполнения звонка или пользоваться переключателями на рулевом колесе.

### ВЫЗОВ АБОНЕНТА ИЗ СПИСКА КОНТАКТОВ

1



Нажмите один раз на кнопку **TEL** или два раза на кнопку **PHONE**.

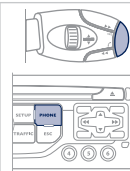

2



Выберите **"Directory of contacts"**, затем подтвердите.

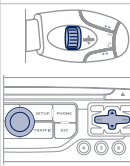

3



Выберите абонента из списка контактов и подтвердите ваш выбор. Если доступ произведен с кнопки **PHONE**, нажмите на **"Call"** и подтвердите ваш выбор.

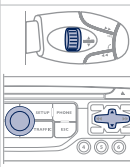

4



Выберите номер и подтвердите ваш выбор для вызова абонента.

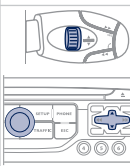

# 06 ЗНАКОМСТВО С ТЕЛЕФОНОМ

## ВЫЗОВ АБОНЕНТА ИЗ ПОСЛЕДНИХ НАБРАННЫХ НОМЕРОВ

1



Нажмите на кнопку **TEL**, выберите **"Call list"** и подтвердите,



или



Нажмите на **PHONE** для просмотра журнала звонков.

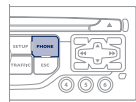

2



Выберите желаемый номер и подтвердите.

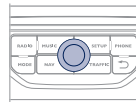

Для того, чтобы удалить журнал звонков, нажмите два раза на кнопку **PHONE**, выберите **"Phone functions"** и подтвердите выбор, затем выберите **"Delete calls log"** и подтвердите ваш выбор.

## ЗАВЕРШИТЬ РАЗГОВОР

1



Нажмите на **PHONE**, затем на **"OK"**, чтобы завершить разговор.

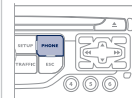

Либо нажмите и удерживайте кнопку **TEL** на рулевом колесе.



Либо сделайте 2 коротких нажатия на кнопку **TEL** на рулевом колесе.



Либо нажмите на кнопку **MODE**, столько раз, сколько будет необходимо до появления дисплея с телефоном.



Нажмите на кнопку **"OK"**, чтобы выйти в контекстное меню, затем выберите **"Hang up"** ("Отбой") и подтвердите ваш выбор.

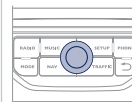

# 06 ЗНАКОМСТВО С ТЕЛЕФОНОМ

## ПРИЕМ ТЕЛЕФОННОГО ВЫЗОВА

1

При входящем вызове раздается звонок, а на дисплее появляется сообщение.

2



Нажмите на **Yes** ("Да"), чтобы принять вызов.

Нажмите на **"OK"**, чтобы принять вызов.

Нажмите на **"No"** и подтвердите, чтобы отклонить вызов.

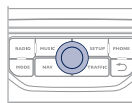













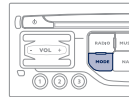
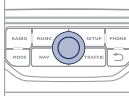

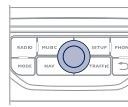
Краткое нажатие на кнопку **TEL** принимает входящий вызов.

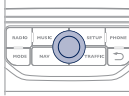
Длительное нажатие на кнопку **TEL** отклоняет входящий вызов.

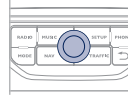

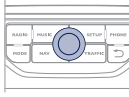
# 06 ЗНАКОМСТВО С ТЕЛЕФОНОМ

## ДОПОЛНИТЕЛЬНЫЕ ФУНКЦИИ ТЕЛЕФОНА\*

<p><b>1</b></p>  <p>Во время нахождения на связи последовательными нажатиями на кнопку <b>MODE</b> ("Режим") откройте страницу настроек на дисплее телефона, затем нажатием на кнопку <b>"OK"</b> откройте меню.</p>  <p>Или кратко нажмите на эту кнопку.</p>	  	<p><b>2c</b></p>  <p>Выберите <b>"DTMF ring tones"</b> ("Тональность DTMF"), чтобы воспользоваться цифровой клавиатурой для просмотра меню интерактивного голосового сервера.</p>	
<p><b>2a</b></p>  <p>Выберите <b>"Private mode"</b> ("Конфиденциальный режим") и подтвердите выбор, чтобы перевести разговор непосредственно на трубку телефона. Либо выберите <b>"Hands-free mode"</b> ("Режим свободные руки") и подтвердите выбор, чтобы перевести разговор на динамики автомобиля.</p>	 	<p><b>2d</b></p>  <p>Выберите <b>"Hang up"</b> ("Отбой"), чтобы завершить текущий вызов.</p>	
<p><b>2b</b></p>  <p>Выберите <b>"Put call on hold"</b> ("Перевести в режим ожидания") и подтвердите выбор, чтобы перевести текущий вызов в режим ожидания. Либо выберите <b>"Resume the call"</b> ("Продолжить разговор"), чтобы продолжить находившийся в режиме ожидания вызов.</p>	 	<p> </p> <p>Система позволяет организовать конференцию с тремя участниками, вызвав на связь двоих из них*. Для этого нужно выбрать режим <b>"Conference"</b> ("Конференция") из меню, которое открывается нажатием на эту кнопку.</p>	

\* Зависят от возможностей телефона и абонируемых услуг связи.

# 06 ЗНАКОМСТВО С ТЕЛЕФОНОМ

## РАБОТА С СИНХРОНИЗИРОВАННЫМИ ТЕЛЕФОНАМИ

<p>1</p> 	<p>Нажмите два раза на <b>PHONE</b>.</p>	
<p>2</p> 	<p>Выберите "<b>Bluetooth functions</b>" ("Функции Bluetooth").</p>	
<p>3</p> 	<p>Выберите "<b>List of the paired peripherals</b>" ("Перечень распознаваемых периферийных устройств") и подтвердите ваш выбор. Возможно 2 варианта работы на выбранном телефоне:</p> <ul style="list-style-type: none"><li>- "<b>Connect</b>" ("Подключить") или "<b>Disconnect</b>" ("Отключить"),</li><li>- удалить синхронизацию выбранного телефона.</li></ul> <p>Также возможно удалить все синхронизации.</p>	

## НАСТРОЙКА ЗВОНКА

<p>1</p> 	<p>Нажмите два раза на <b>PHONE</b>.</p>	
<p>2</p> 	<p>Выберите "<b>Phone functions</b>" ("Функции телефона") и подтвердите ваш выбор.</p>	
<p>3</p> 	<p>Выберите "<b>Ring options</b>" ("Настройки звонка") и подтвердите ваш выбор.</p>	
<p>4</p> 	<p>Вы можете настроить громкость и мелодию звонка.</p>	
<p>5</p> 	<p>Выберите "<b>OK</b>" и подтвердите выбор, чтобы запомнить изменения в настройках.</p>	

# 07 РАДИОПРИЕМНИК

## Доступ к меню "RADIO" ("Радиоприемник")



Нажмите на RADIO ("Радиоприемник").

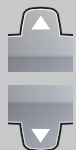
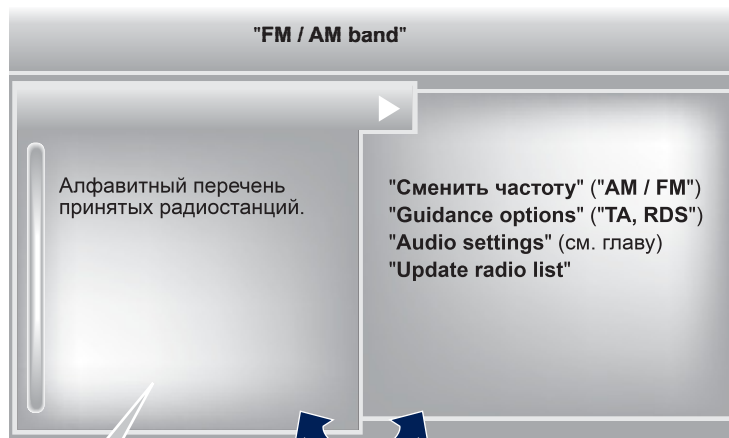

Нажмите на ▲ или на ▼ или воспользуйтесь ручкой для выбора предыдущей или следующей станции в перечне.

Переход от перечня к меню (влево/вправо).



ИЛИ



# 07 РАДИОПРИЕМНИК

## ВЫБОР РАДИОСТАНЦИИ



Внешние препятствия (холмы, здания, туннели, гаражи, подземные сооружения...) способны ухудшить качество приема радиосигнала, в том числе и принимаемого в режиме отслеживания местных радиостанций, вещающих в стандарте RDS. Падение качества приема из-за помех - естественное явление, оно ни в коей мере не означает ухудшения качества радиоприемника.



Качество приема обозначается количеством активных волн на этом символе.

1a



### Алфавитный список радиостанций

Нажмите на **RADIO** или на **LIST**, выберите желаемую радиостанцию и подтвердите ваш выбор.

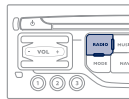

1b



### Автоматический поиск в частотном диапазоне

Нажмите на «**◀**» или «**▶**», чтобы включить автоматический поиск радиостанции в нижнем или верхнем частотном диапазоне.



Или вращайте маховичок на рулевом колесе.

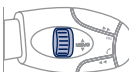
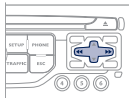

1c



### Поиск радиостанции вручную

Нажимайте постепенно на «**▲**» или «**▼**» для поиска желаемой радиостанции.

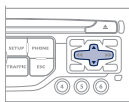

## ЗАПОМИНАНИЕ РАДИОСТАНЦИИ

1



Выбрав радиостанцию, нажмите на клавишу цифровой клавиатуры и удерживайте ее в течение 2 секунд для запоминания прослушиваемой радиостанции.

Звуковой сигнал известит вас о выполнении запоминания.

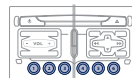

2



Нажмите на клавишу цифровой клавиатуры, чтобы активировать радиостанцию, сохраненную в памяти.

Или нажмите и поверните ручку на рулевом колесе.

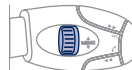
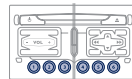

# 07 РАДИОПРИЕМНИК

## ВКЛЮЧЕНИЕ И ОТКЛЮЧЕНИЕ RDS



Если режим RDS активен, Вы сможете продолжать прослушивание станции, на которую настроены. Но может случиться и так, что вещающая в стандарте RDS станция перестанет прослушиваться, поскольку ее вещательная сеть не покрывает всей территории страны, по которой Вы проезжаете. Этим объясняется потеря радиоприема по мере продвижения в пути.

1



Нажмите на кнопку **RADIO**.

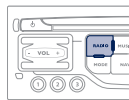

2



Выберите "**Guidance options**" и подтвердите выбор.

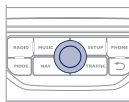

3



Выберите "**Activate / Deactivate RDS**" и подтвердите выбор.

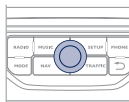

При появлении на дисплее радионастроек, нажмите на "**OK**", чтобы показать контекстное меню на дисплее.

Выберите "**Activate / Deactivate RDS**".

## 08 МУЗЫКАЛЬНЫЕ МЕДИАПЛЕЕРЫ

Доступ в меню "MUSIC MEDIA PLAYER" ("МУЗЫКАЛЬНЫЕ МЕДИАПЛЕЕРЫ")



Нажать на **MUSIC** ("МУЗЫКА").

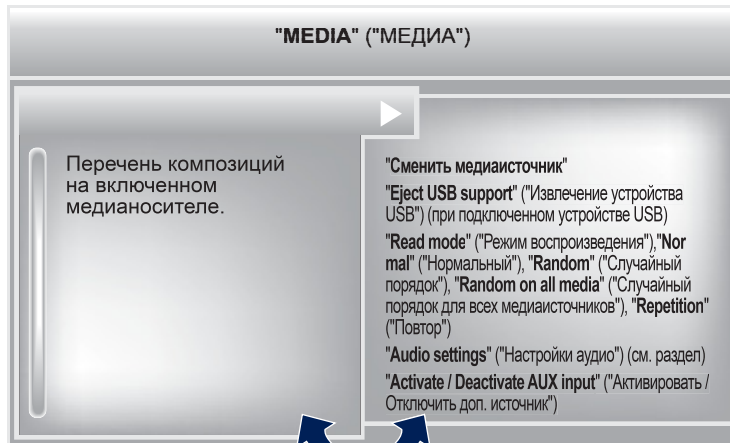

Переход от перечня к меню (влево/вправо).



или



# 08 МУЗЫКАЛЬНЫЕ МЕДИАПЛЕЕРЫ

## CD, CD MP3, ФЛЕШ-КАРТА USB

### ИНФОРМАЦИЯ И СОВЕТЫ



Магнитола читает аудиофайлы только с расширением ".wma", ".aac", ".flac", ".ogg", ".mp3" со скоростью передачи данных от 32 Кб/с до 320 Кб/с. Кроме того, она поддерживает режим переменного битрейта VBR (Variable Bit Rate). Все остальные файлы (форматов типа .mp4, .m3u, ...) системой не проигрываются. Файлы WMA должны соответствовать типу "wma 9 standard". Поддерживаемые частоты: 11, 22, 44 и 48 КГц.



В названиях файлов должно содержаться менее 20 знаков, среди которых не должно быть графических символов и знаков пунктуации (напр.: " " ? ; ù), которые могут помешать проигрыванию композиций и их индикации на дисплее.



Для записи в формате CDR или CDRW рекомендуется пользоваться программой, отвечающей требованиям стандарта ISO 9660 уровня 1,2 или Joliet (предпочтительней). Проигрывание дисков, записанных в каком-либо другом формате, может оказаться невозможным или некорректным. Записи на одном диске следует осуществлять в одной стандартной программе на минимальной скорости (не более 4x) для достижения оптимальных акустических характеристик. Для многократных записей на одном компакт-диске рекомендуется пользоваться программой, записывающей в стандарте Joliet.



Система работает с переносными плеерами USB Mass Storage или iPod, подключенными к ней через разъем USB (кабель для них в поставку не входит). Управление внешним плеером осуществляется с панели аудиосистемы. Остальные не распознанные системой плееры следует подключать через дополнительный разъем при помощи кабеля Jack (в поставку не входит).



Флеш-карта USB должна быть отформатирована под FAT 16 или 32.

# 08 МУЗЫКАЛЬНЫЕ МЕДИАПЛЕЕРЫ

## ИСТОЧНИКИ



Загрузите в дисковод аудиодиск с записью в формате CD, вставьте флеш-карту USB в USB разъем или подключите периферическое USB устройство к разъему USB при помощи соответствующего кабеля (вставку не входит).

Система составляет списки композиций (в буферной памяти), на создание которых при первом включении может уйти от нескольких секунд до нескольких минут.

Если уменьшить количество немзыкальных файлов и папок, можно сократить время ожидания запуска проигрывания.

Списки проигранных композиций обновляются при каждом выключении замка зажигания или подключении флеш-карты USB. При этом автомагнитола запоминает эти списки и, если они не менялись, время загрузки будет короче.

Проигрывание начинается автоматически после паузы, зависящей от емкости флеш-карты USB.



## ВЫБОР ИСТОЧНИКА



Нажав на кнопку **SOURCE** на рулевом колесе возможно перейти напрямую к следующим медиа устройствам:

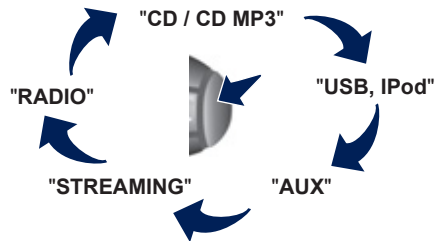

1



Нажмите на **MUSIC** для просмотра меню **"MEDIA"**.

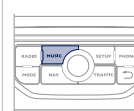

2





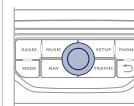

Выберите **"Following media source"** ("Следующее медиа устройство") и подтвердите.













Продолжайте нажимать столько раз, сколько понадобится, чтобы выбрать нужное медиа устройство (кроме радио, которое можно включить нажатием на кнопку **SOURCE** или **RADIO**).

# 08 МУЗЫКАЛЬНЫЕ МЕДИАПЛЕЕРЫ

## ВЫБОР ДОРОЖКИ ДЛЯ ВОСПРОИЗВЕДЕНИЯ

Предыдущий отрывок.	 / 
Следующий отрывок.	 / 
Предыдущее меню.	
Следующее меню.	
Перемотка вперед.	Продолжительное нажатие  / 
Перемотка назад.	Продолжительное нажатие  / 
Пауза: продолжительное нажатие на <b>SRC</b> .	

<b>MUSIC: Перечень отрывков и меню USB или CD</b>	
Перемещение вверх и вниз по перечню.	 /  / 
Подтвердить, перемещаться вниз по меню.	 /  / 
Перемещаться вверх по меню.	 +  /  / 

# 08 МУЗЫКАЛЬНЫЕ МЕДИАПЛЕЕРЫ

## ПОДКЛЮЧЕНИЕ ПЛЕЕРОВ APPLE®

1

Подключите плеер Apple® к разъему USB при помощи соответствующего кабеля (с автомобилем не поставляется). Воспроизведение начнется автоматически.

2

Настройки осуществляются через панель управления аудиосистемой.

i

При проигрывании используется сортировка файлов, содержащаяся в подключенном плеере (исполнители / альбомы / жанры / плей-листы / аудиокниги / темы).

По умолчанию используется сортировка по исполнителям. Для смены сортировки нужно перейти на первый уровень меню, выбрать необходимый вид сортировки (например, плей-лист) и подтвердить, чтобы затем выбрать в меню необходимую композицию.

i

Версия программного обеспечения автомагнитолы может оказаться несовместимой с поколением, к которому относится Ваш плеер Apple®.

Перечень совместимых с системой устройств и обновление программного обеспечения можно получить в торгово-сервисной сети PEUGEOT.

## АУДИО СТРИМИНГ



Стриминг позволяет прослушивать аудиофайлы с телефона через автомобильные динамики.

1

Подключите свой телефон: см. гл. "СДЕЛАТЬ ЗВОНОК". Выберите профиль "**Audio**" ("Аудио") или "**All**" ("Все").

2

Если проигрывание аудиофайлов не включается автоматически, его следует включить с телефона.

Управление осуществляется либо с периферийного устройства, либо с панели автомагнитолы.

!

Телефон, подключенный в режиме стриминга, работает как медийный источник аудиосигнала.

На периферийном устройстве Bluetooth рекомендуется активировать режим "**Repetition**" ("Повторение").

## 08 МУЗЫКАЛЬНЫЕ МЕДИАПЛЕЕРЫ

### ДОПОЛНИТЕЛЬНЫЙ РАЗЪЕМ (AUX) АУДИОКАБЕЛЬ JACK-RCA НЕ ПОСТАВЛЯЕТСЯ

1

Подключите переносное устройство (напр., плеер MP3, WMA и др.) к аудиоразъему RCA при помощи кабеля JACK-RCA.



2



Нажмите на **MUSIC** для показа на дисплее меню **"MUSIC"**.

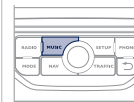

3



Выберите **"Activate / Deactivate AUX input"** ("Включить/Отключить AUX источник") и подтвердите.  
Вначале отрегулируйте звук на своем переносном устройстве (установите повышенный уровень). Затем настройте звук на автомагнитоле.

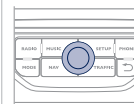

!

Управление прослушиванием записей осуществляется с переносного устройства.

## 09 НАСТРОЙКИ АУДИОСИСТЕМЫ

1



Открываются нажатием на кнопку **MUSIC**, расположенную на лицевой панели или продолжительным нажатием на кнопку **RADIO** в зависимости от текущего источника аудиосигнала.

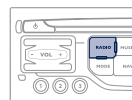
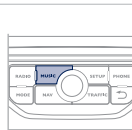

!

Распределение (или объемное распространение системой Arkamys®) звука - это функция аудиосистемы, позволяющая привести качество звучания в соответствие с количеством пассажиров в салоне.

2

- "Equalizer" (6 типов акустического поля на выбор)
- "Bass" ("Низкие частоты")
- "Treble" ("Высокие частоты")
- "Loudness" ("Тонкомпенсация") (Включить/Отключить)
- "Distribution" ("Распределение") ("Driver" ("Водитель"), "All passengers" ("Все пассажиры"))
- "Le-Ri balance" (Баланс Левые/Правые динамики)
- "Fr-Re balance" (Баланс Передние/Задние динамики)
- "Auto. Volume" ("Автоматическая регулировка громкости") в зависимости от скорости движения автомобиля (Включить/Отключить)

!

Такие настройки как **Equalizer**, **Bass**, **Treble**, **Loudness** ("Акустическое поле", "Низкие частоты", "Высокие частоты", "Тонкомпенсация") для каждого источника аудиосигнала осуществляются отдельно и независимо.

Регулировки распределения и баланса являются общими для всех источников аудиосигнала.

# 10 НАСТРОЙКИ

## НАСТРОЙКА ДИСПЛЕЯ

1



Нажмите на **SETUP** для отображения меню "**Configuration**" ("Конфигурация").

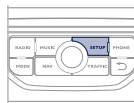

2



Выберите "**Display configuration**" ("Показать конфигурацию") и подтвердите.

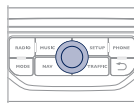

3a



Выберите "**Choose colour**" ("Смена цвета") и подтвердите для выбора цвета фона дисплея и режима отображения карты:

- дневной режим,
- ночной режим,
- автоматический выбор дневного/ночного режима в зависимости от включения фар.

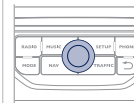

3b



Выберите "**Adjust luminosity**" ("Настройка яркости") и подтвердите для регулировки яркости дисплея. Нажмите на "**OK**" для сохранения изменений.

Настройки для дневного и ночного режимов осуществляется отдельно.

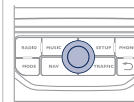

# 11 ЭКРАННЫЕ МЕНЮ



## ОСНОВНЫЕ ФУНКЦИИ

- 1 ВЫБОР А
- 2     выбор А1
- 3     выбор А2
- 1 ВЫБОР В...

## МЕНЮ "Навигация - Наведение"

- 1 Select destination  
"Выбрать конечный пункт"
- 2 Enter an address  
"Ввести адрес"
- 2 Directory  
"Список"
- 2 GPS coordinates (Archive)  
"Координаты GPS" (Сохранить)
- 1 Journey leg and route  
"Этапы и маршрут"
- 2 Add a stage  
"Добавить этап"
- 3 Enter an address  
"Ввести адрес"
- 3 Directory  
"Список"

- 3 Previous destinations  
"Последние конечные пункты"
- 2 Order/delete journey legs  
"Упорядочить/ Удалить этапы"
- 2 Divert route  
"Объездной путь"
- 2 Chosen destination  
"Выбранный конечный пункт"
- 1 Guidance options  
"Опции"
- 2 Define calculation criteria  
"Определение критериев расчета"
- 2 Set speech synthesis  
"Настроить речевой информатор"
- 2 Delete last destinations  
"Удалить последние конечные пункты"
- 2 Set parameters for risk areas  
"Установить параметры зон риска"
- 1 Map management  
"Управление картой"
- 2 Map orientation  
"Ориентирование карты"
- 2 Map details  
"Подробности на карте"
- 2 Move the map / "Vehicle monitoring"  
"Перемещать карту" / "Мониторинг автомобиля"
- 2 Mapping and updating  
"Картография и обновление"
- 2 Description of risk areas database  
"Описание базы данных зон риска"
- 1 Stop / Restore guidance  
"Остановить / Продолжить наведение"

## МЕНЮ "TRAFFIC" ("Дорожная информация")

- 1 Geographic filter  
"Географический фильтр"
- 2 Retain all the messages:  
"Сохранять все сообщения"
- 2 Retain the messages:  
"Сохранять сообщения:"
- 3 Around the vehicle  
"Вблизи автомобиля"
- 3 On the route  
"По маршруту следования"
- 1 Select TMC station  
"Выбрать радиостанцию TMC"
- 2 Automatic TMC  
"Автоматическая настройка TMC"
- 2 Manual TMC  
"Ручная настройка TMC"
- 2 List of TMC stations  
"Перечень радиостанций TMC"
- 1 Display / Do not display messages  
"Показывать / Не показывать сообщения"

# 11 ЭКРАННЫЕ МЕНЮ

## МЕНЮ Phone ("Телефон")

- 1 Dial  
"Набрать номер"
- 1 Directory of contacts  
"Контакты"
- 2 Call  
"Вызов"
- 2 Open  
"Открыть"
- 2 Import  
"Импорт"
- 2 Delete  
"Удалить"
- 1 Contacts management  
"Работа с контактами"
- 2 New contact  
"Новый контакт"
- 2 Delete all contacts  
"Удалить все контакты"
- 2 Import all the entries  
"Импортировать все"
- 2 Synchronization of the contacts  
Синхронизация контактов
- 3 No synchronization  
"Синхронизация отсутствует"
- 3 Display telephone contacts  
"Показать контакты телефона"
- 3 Display SIM card contacts  
"Показать контакты SIM-карты"

- 3 Display all phone contacts  
"Показать все контакты"
- 2 Contact mem. status  
"Состояние памяти для контактов"
- 1 Phone functions  
"Функции телефона"
- 2 Ring options  
"Опции сигнала вызова"
- 2 Delete calls log  
"Очистить журнал вызовов"
- 1 Bluetooth functions  
"Функции Bluetooth"
- 2 List of the paired peripherals  
"Перечень известного периферийного оборудования"
- 3 Connect  
"Подключение"
- 3 Disconnect  
"Отключение"
- 3 Delete  
"Удалить"
- 3 Delete all  
"Удалить все"
- 2 Peripherals search  
"Поиск периферийного оборудования"
- 2 Rename radiotelephone  
"Переименовать радиотелефон"
- 1 Hang up  
"Отбой"

## МЕНЮ "RADIO" ("Радио")

- 1 Change Waveband  
"Сменить диапазон"
- 1 Guidance options  
"Опции"
- 2 Activate / Deactivate TA  
"Включить / Отключить TA"
- 2 Activate / Deactivate RDS  
"Включить / Отключить RDS"
- 1 Audio settings  
"Настройки аудиосистемы"
- 2 Equalizer  
"Акустическое поле"
- 3 None  
"Отсутствие"
- 3 Classical  
"Классика"
- 3 Jazz  
"Джаз"
- 3 Rock  
"Рок"
- 3 Techno  
"Техно"
- 3 Vocal  
"Вокал"

# 11 ЭКРАННЫЕ МЕНЮ

- 2 Bass  
"Низкие частоты"
- 2 Treble  
"Высокие частоты"
- 2 Loudness  
"Тонкомпенсация"
- 2 Distribution  
"Распределение"
- 3 Driver  
"Водитель"
- 3 All passengers  
"Все пассажиры"
- 2 Le-Ri balance  
"Баланс левые-правые динамики"
- 2 Fr-Re balance  
"Баланс передние-задние динамики"
- 2 Auto. Volume  
"Автоматическая регулировка громкости"
- 1 Update radio list  
"Обновить перечень радиостанций"

## МЕНЮ "MUSIC"

- 1 Change Media  
"Сменить медиаисточник"
- 1 Eject USB support  
"Удалить устройство USB"
- 1 Read mode  
"Режим воспроизведения"
- 2 Normal  
"Нормальный"
- 2 Random  
"Случайный порядок"
- 2 Random on all media  
"Случайный порядок для всех медиасредств"
- 2 Repetition  
"Повтор"
- 1 Audio settings  
"Настройки аудиосистемы" (также RADIO)
- 1 Activate / Deactivate AUX input  
"Включение / Отключение дополнительного источника"

## МЕНЮ "SETUP" ("Настройки")

- 1 Display configuration  
"Настройка дисплея"
- 2 Choose colour  
"Выбор цвета"
- 3 Harmony:  
"Фон"
- 3 Cartography:  
"Картография"
- 4 Day mode  
"Дневной режим"
- 4 Night mode  
"Ночной режим"
- 4 Auto Day/Night  
"Автоматический выбор дневного/ночного режима"
- 2 Adjust luminosity  
"Регулировка подсветки"
- 2 Set date and time  
"Настройка даты и часов"
- 2 Select units  
"Выбрать единицы измерения"
- 1 Speech synthesis setting  
"Настройки речевого информатора"
- 2 Guidance instructions volume  
"Громкость подсказок навигатора"
- 2 Select male voice / Select female voice  
"Выбрать мужской голос / Выбрать женский голос"

# 11 ЭКРАННЫЕ МЕНЮ

- 1 Select language  
Выбрать язык
- 1 Vehicle parameters  
"Параметры систем автомобиля"\*
- 2 Parking assistance  
"Помощь при парковке"
- 2 Operation of wipers  
Работа стеклоочистителей
- 3 Engage rear wiper in REVERSE  
Включ. задн. ст-очистит. с перед. З.Х.
- 2 Lighting configuration  
Настройка свет. приборов
- 3 Duration of guide-me home lighting  
Продолж-сть "встреч." освещения
- 3 Directional headlamps  
Адаптивные фары
- 3 Mood lighting  
Приглуш. свет в салоне
- 3 Daytime running lamps  
Дневн. ходовые огни

\* Конфигурация зависит от модификации автомобиля.

# ЧАСТО ЗАДАВАЕМЫЕ ВОПРОСЫ

В приведенной таблице собраны ответы на наиболее часто задаваемые вопросы, касающиеся работы автомагнитолы.

ВОПРОС	ОТВЕТ	ЧТО ДЕЛАТЬ
Маршрут не прокладывается.	Возможно, заданные Вами пункты наведения находятся в противоречии с условиями местности, по которой Вы проезжаете (например, система не может исключить из маршрута платную автодорогу, находясь на платной автодороге).	Проверьте пункты наведения в меню навигатора "Navigation Menu"/"Guidance options" ("Опции наведения")/"Define calculation criteria" ("Определение критериев").
Зоны риска не выводятся на экран.	Зоны риска не выбраны.	Выберите зоны риска из списка.
	Зоны риска не загружены на карту.	Скачайте зоны риска с сайта: <a href="http://wipinforadars.fr">wipinforadars.fr</a> .
Звуковое предупреждение о радарх не работает.	Система звукового предупреждения не активирована.	Активируйте систему звукового предупреждения, открыв для этого меню "Navigation - guidance" ("Навигация-Наведение")/"Guidance options" ("Опции наведения")/"Set parameters for risk areas" ("Параметры зон риска").
Система не предлагает объездной путь.	Критерии наведения не соответствуют информации ТМС.	Выберите функцию "Traffic info" ("Информация о ситуации на дорогах") в списке критериев наведения.
Я получаю предупреждения о радаре, находящемся вне моего маршрута.	Кроме наведения, система сообщает обо всех радарх, попадающих в веерную зону сканирования пространства перед автомобилем. В нее могут попасть и радары, расположенные на близлежащих или параллельных дорогах.	Увеличьте масштаб карты зумом, чтобы точнее определить местоположение радара. Выберите "On the route" ("На маршруте наведения"), чтобы больше не получать сообщения о радарх, расположенных вне маршрута или приблизить к радару момент получения сообщения о нем.

# ЧАСТО ЗАДАВАЕМЫЕ ВОПРОСЫ

ВОПРОС	ОТВЕТ	ЧТО ДЕЛАТЬ
О некоторых автомобильных заторах на маршруте не сообщается в режиме реального времени.	Сразу после включения системы ей требуется несколько минут на поиск и сбор информации о ситуации на дорогах.	Дождитесь сбора полной информации о ситуации на дорогах (и появления на карте соответствующих пиктограмм).
	Фильтры настроены на слишком узкую зону.	Измените настройки географических фильтров ("Geographic filter").
	В некоторых странах принимается дорожная информация, относящаяся к ситуации только на самых крупных автомагистралях (автобанах).	Это не является неисправностью системы. Она принимает только ту информацию о ситуации на дорогах, которая имеется в эфире.
Высота над уровнем моря не показывается.	Инициализация системы GPS может занять до трех минут с момента ее включения чтобы установить прямую связь с четырьмя и более спутниками.	Необходимо дождаться полного выхода системы на рабочий режим. Убедитесь, что система связалась не менее, чем с четырьмя спутниками (длительно нажмите на клавишу "SETUP", а затем выберите "GPS coverage").
	В зависимости от топографической обстановки (туннели и т.п.) или метеорологических условий качество приема сигнала со спутника системы GPS может изменяться.	Это нормальное явление. Работа бортовой навигационной системы зависит от условий, в которых принимается сигнал GPS.
Почему мне не удается подключить свой телефон через Bluetooth?	Возможно, что функция Bluetooth телефона не активирована или аппарат "не виден".	<ul style="list-style-type: none"> <li>- Проверьте, активирована ли функция Bluetooth на Вашем телефоне.</li> <li>- Проверьте, всем ли "виден" Ваш телефон.</li> </ul>
	Функция Bluetooth Вашего телефона несовместима с системой.	Список мобильных телефонов с совместимой функцией Bluetooth имеется в нашей сети.
Звук телефона, соединенного через систему Bluetooth не слышен.	Уровень звука зависит одновременно и от системы, и от телефона.	Увеличьте уровень звука на автомагнитоле, возможно, до максимума и прибавьте громкости телефону - если понадобится.
	Окружающий шумовой фон влияет на слышимость и восприятие звука.	Снизьте влияние окружающих источников шума (закройте окна, переключите вентилятор на пониженный режим, замедлите скорость движения и т.п.).

# ЧАСТО ЗАДАВАЕМЫЕ ВОПРОСЫ

ВОПРОС	ОТВЕТ	ЧТО ДЕЛАТЬ
Телефонные контакты повторяются в списке.	Опции синхронизации контактов предлагают синхронизировать контакты с SIM-карты, телефонные контакты или и те и другие контакты вместе. Во время синхронизации контактов с SIM-карты и с телефона есть вероятность повторяющихся контактов в списке.	Выберите "Display SIM card contacts" ("Показать на дисплее контакты с SIM-карты") или "Display telephone contacts" ("Показать контакты, сохраненные в телефоне").
Контакты высвечиваются не в алфавитном порядке.	Некоторые телефоны предлагают дополнительные опции. В зависимости от выбранных параметров контакты могут располагаться в особом порядке, не в алфавитном.	Изменить параметры показа на дисплее телефонного списка контактов.
Почему система не принимает SMS-сообщений?	В режиме Bluetooth передача SMS-сообщений блокируется.	
Почему компакт-диск либо систематически выбрасывается дисководом CD-плеера, либо не читается?	<p>Компакт-диск перевернут, неудобочитаем, не содержит аудиоинформации или формат записанной на нем аудиоинформации не соответствует формату, на который рассчитан CD-плеер автомагнитолы.</p> <p>CD-диск был записан в формате, не читаемом плеером.</p> <p>Компакт-диск защищен системой защиты от пиратского использования, которая не распознается CD-плеером автомагнитолы.</p>	<ul style="list-style-type: none"> <li>- Проверьте, не перевернут ли компакт-диск в дисковом.</li> <li>- Проверьте состояние диска: слишком поврежденный диск читаться не будет.</li> <li>- Если диск записан самостоятельно, см. рекомендации в разделе "Аудиосистема".</li> <li>- CD-плеер автомагнитолы не предназначен для проигрывания дисков DVD.</li> <li>- Некоторые компакт-диски не будут читаться CD-плеером в связи с их низким качеством.</li> </ul>
Время ожидания после загрузки компакт-диска CD или подключения USB-разъема может оказаться продолжительным.	При загрузке нового медианосителя система считывает с него необходимую часть информации (список произведений, наименование, исполнитель и т.д.). Этот процесс может занять от нескольких секунд до нескольких минут.	Это - нормальное явление.
Почему качество звука CD-плеера ухудшилось?	Компакт-диск поцарапан или он низкого качества.	Пользуйтесь только высококачественными компакт-дисками и храните их в надлежащих условиях.
	Настройки автомагнитолы (высокие и низкие частоты тембра, звуковое поле) неправильны.	Установите уровень высоких или низких частот тембра на 0, при этом звуковое поле не настраивайте.

# ЧАСТО ЗАДАВАЕМЫЕ ВОПРОСЫ

ВОПРОС	ОТВЕТ	ЧТО ДЕЛАТЬ
Некоторые информационные символы с медиаустройства отображаются на дисплее неверно.	Аудиосистема не может правильно отобразить символы.	Используйте стандартные символы для обозначения треков и репертуарного списка.
Не происходит считывания файлов во время стриминга.	Подключенное периферийное устройство не может запустить автоматическое считывание.	Запустите считывание с периферийного устройства.
На дисплее не отображаются названия треков и время считывания во время аудиостриминга.	Bluetooth профиль не позволяет передавать данную информацию.	
Почему качество приема радиостанции постепенно ухудшается, а внесенные в память радиостанции не работают (отсутствует звук, индицируется частота 87,5 МГц...).	Автомобиль удалился на слишком большое расстояние от передатчика интересующей Вас радиостанции, либо в географической местности, где Вы находитесь, передатчики отсутствуют вообще.	Включите функцию "RDS" при помощи меню быстрых настроек, чтобы система могла проверить, есть ли в данной географической зоне более мощные радиопередатчики.
	Внешние препятствия (холмы, здания, туннели, гаражи, подземные сооружения...) способны ухудшить качество приема радиосигнала, в том числе и принимаемого в режиме отслеживания местных радиостанций, вещающих в стандарте "RDS".	Падение качества приема из-за помех - естественное явление, оно ни в коей мере не означает ухудшения качеств радиоприемника.
	Радиоантенна либо отсутствует, либо повреждена (например, на автоматической мойке или на подземной стоянке).	Проверьте исправность антенны в сервисной сети PEUGEOT.
Я не нахожу радиостанции, представленные в списке принимаемых станций.	Больше нет приема этой станции или у нее сменилось название.	
	Некоторые радиостанции вместо своего наименования передают иную информацию (например, название песни).	
Название радиостанции изменилось.	Система воспринимает ее как название станции.	

# ЧАСТО ЗАДАВАЕМЫЕ ВОПРОСЫ

ВОПРОС	ОТВЕТ	ЧТО ДЕЛАТЬ
<p>При изменении настроек высоких и низких частот настройка акустического поля отключается.</p> <p>При изменении акустического поля настройки высоких и низких частот устанавливаются на ноль.</p>	<p>Выбор акустического поля предполагает настройку высоких и низких частот.</p> <p>Невозможно отрегулировать один параметр без настройки другого.</p>	<p>Измените настройки высоких и низких частот или акустического поля, чтобы добиться желаемого звукового окружения.</p>
<p>При смене настроек баланса, распределение звука не работает.</p> <p>При смене распределения звука настройки баланса не работают.</p>	<p>Выбор распределения должен осуществляться вместе с настройкой баланса.</p> <p>Невозможно отрегулировать один параметр без настройки другого.</p>	<p>Измените настройки баланса или распределение звука, чтобы добиться желаемого звукового окружения.</p>
<p>Как устранить расхождение в качестве звучания источников аудиосигнала (радиоприемника, CD-плеера и т.п.)?</p>	<p>Для оптимального звуковоспроизведения настройки аудиосистемы Volume, Bass, Treble, Equalizer, Loudness (громкость, низкий, высокий тембр, акустическое поле, тонкомпенсация) могут адаптироваться к различным источникам аудиосигнала, что ведет к разнице звучания при смене источника (радиоприемника, CD-плеера и т.п.).</p>	<p>Проверьте соответствие аудионастроек Volume, Bass, Treble, Equalizer, Loudness (громкости, низкого, высокого тембра, акустического поля, тонкомпенсации) каждому из источников. Так, регулировки всех функций в режиме AUDIO Le-Ri balance, Fr-Re balance, Treble, Bass (баланс левых и правых громкоговорителей, баланс передних и задних громкоговорителей, высокие и низкие частоты тембра) следует перевести в среднее положение, установить "Linear" ("Плоскую") характеристику звукового поля, а функцию тонкомпенсации установить в положение "активирована" для CD-плеера и в положение "не активирована" для радиоприемника.</p>

# ЧАСТО ЗАДАВАЕМЫЕ ВОПРОСЫ

ВОПРОС	ОТВЕТ	ЧТО ДЕЛАТЬ
Почему через несколько минут после остановки двигателя система отключается?	Продолжительность работы системы после остановки двигателя зависит от степени заряженности аккумуляторной батареи. Отключение системы предусмотрено в ее концепции: она переходит в режим энергосбережения и отключается, чтобы не разряжать аккумуляторную батарею.	Запустите двигатель, чтобы зарядить батарею.
Начало считывания моей флеш-карты через USB-ридер очень запаздывает (задержка 2-3 минуты).	Некоторые записанные на флеш-карту файлы могут существенно задерживать доступ к ее содержимому (раз в 10 дольше, чем считывание из директории).	Удалите файлы, полученные с флеш-картой и уменьшите количество разветвлений на ней.
При подключении своего iPhone в режиме телефона к USB-ридеру я не могу одновременно прослушивать музыкальные файлы.	Когда iPhone пытается автоматически работать в режиме телефона, он принудительно включает функцию "streaming". В этом случае функция "streaming" берет верх над USB-ридером и с этого момента им воспользоваться невозможно, при этом прослушиваемая на плеере Apple® композиция в течение некоторого времени звучать не будет.	Отключите и вновь включите USB-соединение (в этом случае функция USB будет главенствовать над функцией "streaming").

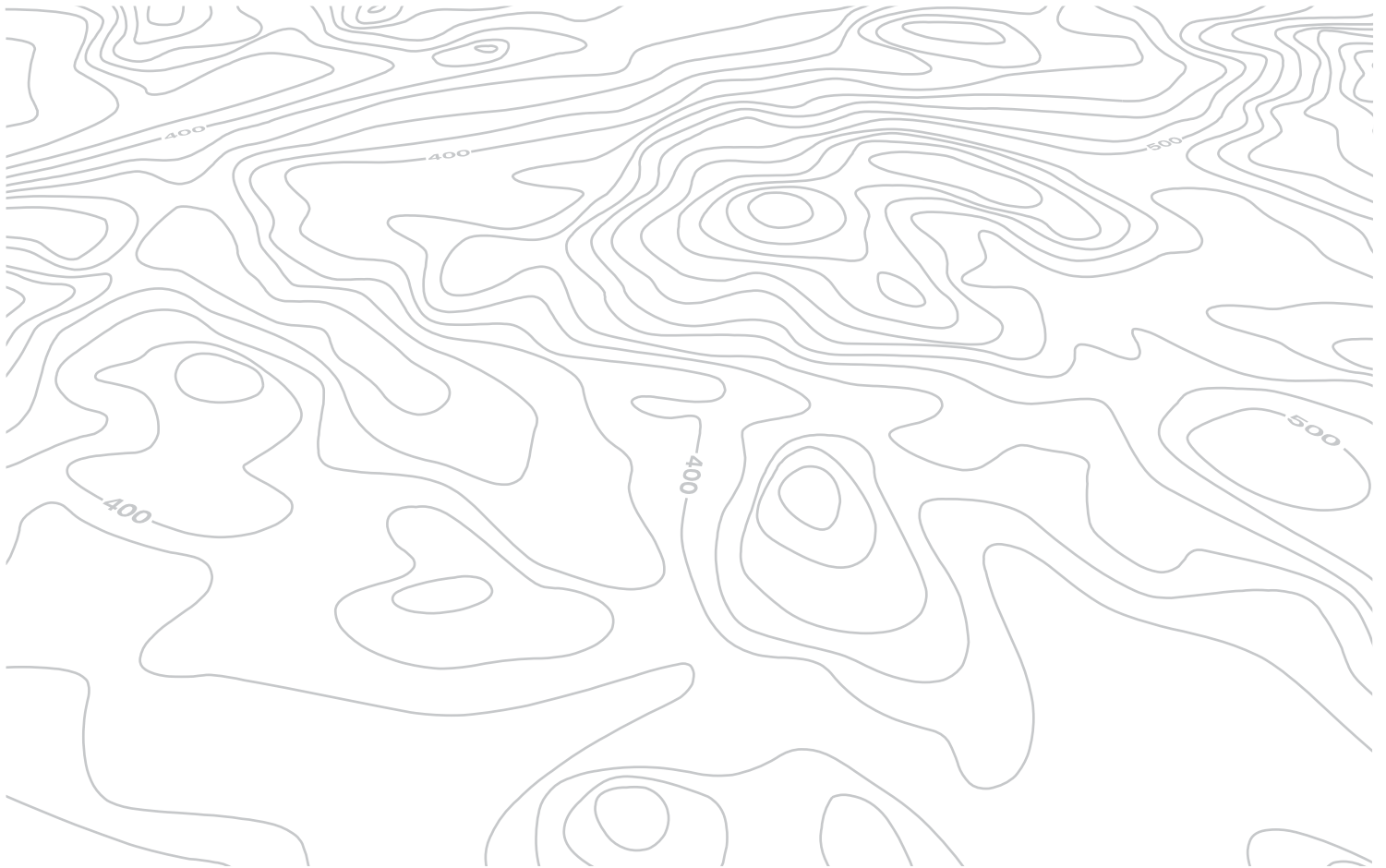

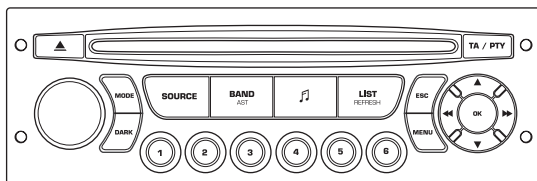

# WIP Sound

АВТОМАГНИТОЛА / ГАРНИТУРА BLUETOOTH®



Система WIP Sound настроена на работу только с Вашим автомобилем.



По соображениям безопасности, водитель должен осуществлять все операции, требующие особого внимания, на остановленном автомобиле.

В целях предупреждения ускоренного разряда аккумуляторной батареи автомагнитола может автоматически отключиться по истечении нескольких минут после остановки двигателя.

## СОДЕРЖАНИЕ

<b>01</b>	<b>Первое знакомство</b>	<b>стр. 346</b>
<b>02</b>	<b>Блок управления на рулевом колесе</b>	<b>стр. 347</b>
<b>03</b>	<b>Главное меню</b>	<b>стр. 348</b>
<b>04</b>	<b>Аудиосистема</b>	<b>стр. 349</b>
<b>05</b>	<b>Разъем USB - WIP Plug</b>	<b>стр. 352</b>
<b>06</b>	<b>WIP Bluetooth</b>	<b>стр. 355</b>
<b>07</b>	<b>Экранные меню</b>	<b>стр. 358</b>
	<b>Часто задаваемые вопросы</b>	<b>стр. 363</b>

# 01 ПЕРВЫЕ ШАГИ

Выбор источника аудиосигнала:

радиоприемник, аудио-CD/CD MP3, USB, вход Jack, Streaming, AUX.

Выбор частотных диапазонов FM1, FM2, FMast и AM.

Настройки аудиосистемы: баланс передних/задних и левых/правых громкоговорителей, настройка низких/высоких частот, функции тонкомпенсации и характеристик звукового поля.

Индикация перечня станций местного радиовещания.

Длительное нажатие: треки CD-диска или сборники MP3 (CD / USB).

Завершить текущее действие.

Извлечение компакт-диска CD.

Настройка индикации на дисплее:

Дата, параметры аудиосистемы, бортовой компьютер, телефон.

Включ./выключ., настройка громкости.

Кнопка DARK улучшает индикацию на дисплее в условиях ночного вождения.

1° нажатие: включается только верхняя панель.

2° нажатие: дисплей становится черным.

3° нажатие: восстанавливается стандартная индикация.

Кнопки с 1 по 6: Выбор станции из памяти.

Длительное нажатие: внесение станции в память.

Показ главного меню.

Вкл./Выкл. функции TA ("Дорожная информация").

Длительное нажатие: доступ к функции РТУ\* (выбор радиопередачи по ее типу).

Автоматический поиск радиостанций в нижнем/верхнем частотном диапазоне.

Выбор предыдущей/следующей композиции на CD, MP3 или USB.

Подтвердить.

Выбор нижнего/верхнего частотного диапазона.

Выбор предыдущего/следующего плей-листа MP3.

Выбор сборника / жанра / исполнителя / предыдущего / следующего плей-листа (USB).

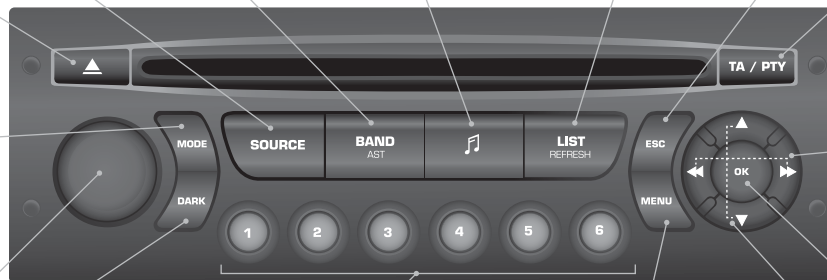

\* Наличие в зависимости от комплектации.

## 02 БЛОК УПРАВЛЕНИЯ НА РУЛЕВОМ КОЛЕСЕ

Радиоприемник: выбор радиостанции из памяти в нижнем/верхнем частотном диапазоне.

USB: выбор жанра / исполнителя / сборника из классификационного списка.

Выбор предыдущего/следующего элемента меню.

Радиоприемник: автоматический поиск радиостанций в верхнем частотном диапазоне.

CD-плеер / MP3-плеер / USB: выбор следующей композиции.

CD-плеер / USB: постоянное нажатие: ускоренная прокрутка вперед. Пропуск в списке.

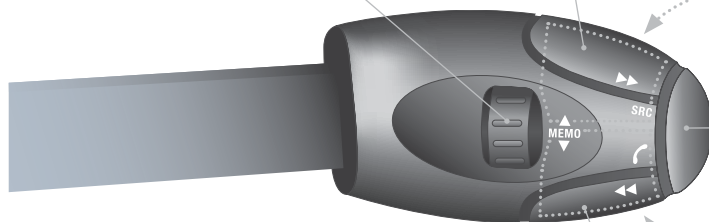

Увеличение уровня громкости.

Смена источника аудиосигнала.  
Подтверждение выбора.  
"Снять"/"положить" трубку.  
Нажатие более 2 секунд: доступ к меню телефона.

Уменьшение уровня громкости.

Отключение звука: осуществляется одновременным нажатием на кнопки увеличения и ограничения уровня громкости.  
Восстановление звука осуществляется нажатием на одну из двух кнопок регулировки уровня.

Радиоприемник: автоматический поиск радиостанций в нижнем частотном диапазоне.  
CD-плеер / MP3-плеер / USB: выбор предыдущей композиции.  
CD-плеер / USB: постоянное нажатие: ускоренная прокрутка назад. Пропуск в списке.

## 03 ГЛАВНОЕ МЕНЮ

> МОНОХРОМНЫЙ ДИСПЛЕЙ С

**ФУНКЦИИ АУДИОСИСТЕМЫ:** автомагнитола, CD-плеер, USB, дополнительные настройки.

**ТЕЛЕФОН:** гарнитура "свободные руки", совмещение и настройка систем, управление связью.

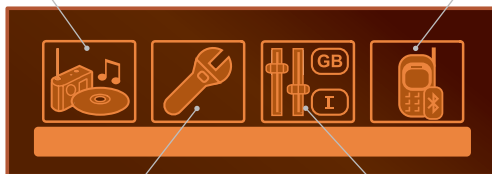

**ДИАГНОСТИКА СИСТЕМ:** журнал записи сбоев.

**ПЕРСОНАЛЬНЫЕ НАСТРОЙКИ И КОНФИГУРАЦИЯ:** параметры систем, индикация, язык сообщений.

> МОНОХРОМНЫЙ ДИСПЛЕЙ А



Полный перечень всех меню приведен в разделе "Система экранных меню" данной главы.

# 04 АУДИОСИСТЕМА



## РАДИОПРИЕМНИК ВЫБОР РАДИОСТАНЦИИ

1		Последовательными нажатиями на кнопку SOURCE ("Источник аудиосигнала") выделите радиоприемник.	
2		Нажмите на клавишу BAND AST для выбора одного из диапазонов: FM1, FM2, FMast, AM.	
3		Кратко нажмите на одну из кнопок, чтобы запустить режим автоматической настройки на радиостанции.	
4		Нажмите на одну из кнопок, чтобы провести настройки вручную в верхнем или нижнем диапазоне.	
		Нажмите на кнопку LIST REFRESH, чтобы ознакомиться с перечнем местных радиостанций (не более 30). Для обновления этого перечня, удерживайте нажатие на кнопку более двух секунд.	

Внешние препятствия (холмы, здания, туннели, гаражи, подземные сооружения...) способны ухудшить качество приема радиосигнала, в том числе и принимаемого в режиме отслеживания местных радиостанций, вещающих в стандарте RDS. Падение качества приема из-за помех - естественное явление, оно ни в коей мере не означает ухудшения качества радиоприемника.

## RDS

1		Нажмите на клавишу MENU.	
2		Выберите AUDIO FUNCTIONS и нажмите на ОК.	
3		Выберите функцию FM WAVEBAND PREFERENCES ("предпочитаемые станции FM-диапазона") и нажмите на ОК.	
4		Выберите ACTIVATE FREQUENCY FOLLOWING (RDS) ("активировать режим отслеживания частоты RDS") и нажмите на ОК. На дисплее появится аббревиатура RDS.	
		Включите радиоприемник и нажмите на ОК чтобы активировать / отключить режим RDS.	
		Если на дисплее присутствует символ RDS, Вы сможете продолжать прослушивание станции, на которую настроены. Но может случиться и так, что вещающая в стандарте RDS станция перестанет прослушиваться, поскольку ее вещательная сеть не покрывает всей территории страны, по которой Вы проезжаете. Поэтому, в случае слабого приема, происходит переключение на региональную станцию.	

## 04 АУДИОСИСТЕМА

### ПРОСЛУШАТЬ ДОРОЖНУЮ ИНФОРМАЦИЮ (ТА)



Функция передачи дорожной информации TA (Traffic Announcement) в первую очередь предназначена для прослушивания сообщений об опасности на дороге. Для ее активации достаточно найти радиостанцию, которая сможет транслировать такого рода информацию. Во время передачи дорожной информации все работающие в это время медиаустройства (радиоприемник, CD, ...) автоматически отключаются для трансляции дорожной информации. Возврат к работе включенных медиаустройств возобновится после окончания передачи сообщения.

1

TA / PTY



Нажмите на кнопку TA для активации или деактивации функции передачи сообщений.

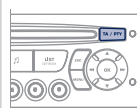

### CD ПРОСЛУШИВАНИЕ КОМПАКТ-ДИСКА



В дисковод следует устанавливать компакт-диски только круглой формы. Некоторые системы защиты записей от пиратского использования, присутствующие на оригинальных или самостоятельно скопированных компакт-дисках, могут генерировать нарушения в работе аудиосистемы вне зависимости от качества CD-проигрывателя. Проигрывание диска или компиляции треков MP3 происходит автоматически сразу после загрузки в дисковод, не нажимая на клавишу извлечения EJECT.

1



Для прослушивания загруженного диска последовательно нажмите на клавишу SOURCE ("Источник аудиосигнала") и выберите CD-проигрыватель.

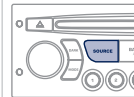

2



Нажмите на соответствующую клавишу, чтобы выбрать композицию или фрагмент.

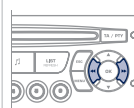

Нажмите на клавишу LIST REFRESH, чтобы вывести на дисплей список треков компакт-диска.

3



Удерживайте нажатой одну из кнопок для быстрого перехода или возврата к треку.

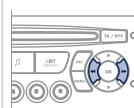

# 04 АУДИОСИСТЕМА

## CD MP3 ПРОСЛУШИВАНИЕ КОМПИЛЯЦИИ MP3



Загрузите диск с компиляцией MP3 в дисковод. Поиск музыкальных композиций может занять нескольких секунд, прежде чем начнется их воспроизведение.



CD-плеер может прочитать до 255 файлов MP3, записанных на одном компакт-диске в восьми директориях перечня. Для более быстрого доступа к записям на компакт-диске, рекомендуется ограничиться двумя директориями. Во время прослушивания порядок папок не соблюдается. Все файлы показаны на одном и том же уровне.

1



Для прослушивания загруженного диска последовательно нажмите на клавишу SOURCE ("Источник аудиосигнала") и выберите CD-плеер.

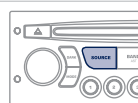

2



Нажмите на соответствующую клавишу, чтобы выбрать композицию или фрагмент.

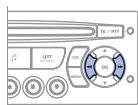

Нажмите на клавишу LIST REFRESH, чтобы вывести на дисплей список треков записанной на компакт-диск компиляции MP3.

3



При длительном нажатии на одну из клавиш можно быстро пролистывать треки или быстро вернуться в список треков.

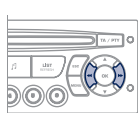

## CD MP3 ИНФОРМАЦИЯ И РЕКОМЕНДАЦИИ



Формат MP3, представляющий собой аббревиатуру стандарта MPEG 1,2 & 2.5 Audio Layer 3, является программой сжатия аудиофайлов, позволяющей записать десятки музыкальных композиций на одном компакт-диске.



Для записи в формате CDR или CDRW рекомендуется пользоваться программой, отвечающей требованиям стандарта ISO 9660 уровня 1,2 или Joliet.

Проигрывание дисков, записанных в каком-либо другом формате, может оказаться невозможным или некорректным.

Записи на одном диске следует осуществлять в одной стандартной программе на минимальной скорости (4x максимум) для достижения оптимальных акустических характеристик.

Для многократных записей на одном компакт-диске рекомендуется пользоваться программой, записывающей в стандарте Joliet.



На магнитоле допускается проигрывать файлы только с расширением ".mp3" в диапазоне 22,05 кГц или 44,1 кГц. Все остальные файлы (типа .wma, .mp4, .m3u...) системой не проигрываются.



В названиях файлов должно содержаться не более 20 знаков, среди которых не должно быть графических символов и знаков пунктуации (напр.: " ? ; ù), которые могут помешать проигрыванию композиций и их индикации на дисплее.



Чистые CD-диски не распознаются и могут повредить аппаратуру.

# 05 USB РИДЕР - WIP PLUG

## ИСПОЛЬЗОВАНИЕ РАЗЪЕМА USB - WIP PLUG

Перечень совместимых с системой устройств и информацию о параметрах сжатия можно получить в сервисной сети PEUGEOT.

1

Данное устройство состоит из USB-порта и разъема "Jack". Файлы в аудиоформате передаются с переносного устройства - с цифрового плеера или флеш-карты USB - на систему WIP Sound и прослушиваются через громкоговорители автомобиля.



2

Флеш-карта USB (1.1, 1.2 и 2.0) или плеер Apple® 5-го или более нового поколения:

- флеш-карты USB должны быть отформатированы в FAT или FAT 32 (NTFS не поддерживается),
- обязателен соединительный кабель Apple®,
- навигация по списку файлов выполняется также кнопками блока управления на руле.



3

Другие плееры Apple® предыдущих поколений и устройства, использующие протокол MTP\*:

- считывание только при наличии шнура Jack-Jack (не поставляется в комплекте),
- поиск по списку файлов осуществляется с переносного устройства.



## ПОДКЛЮЧЕНИЕ ФЛЕШ-КАРТЫ USB

1

Вставьте флеш-карту в разъем - напрямую или через кабель. При включенной автомагнитоле флеш-карта распознается сразу. Воспроизведение начнется автоматически после короткой паузы, зависящей от памяти флеш-карты USB.



При этом распознаются файлы в форматах .mp3 (только "mpeg1 layer 3") и .wma (только "standard 9", сжатие 128 кбит/сек.).

Распознаются и некоторые форматы плей-листов (.m3u и др.).

При подключении флеш-карты, которая прослушивалась последней, ее записи воспроизводятся автоматически.

!

Система составляет плей-листы (во временном накопителе) в течение времени, зависящего от памяти флеш-карты USB.

Во время этого процесса другие функции системы остаются доступными для пользования.

Плей-листы обновляются при каждом выключении зажигания, либо при подключении устройства USB.

Во время первого подключения дорожки распределяются по папкам. Во время повторного подключения выбранная ранее система распределения файлов сохраняется.

\* Наличие зависит от комплектации автомобиля.

# 05 USB РИДЕР - WIP PLUG

## ИСПОЛЬЗОВАНИЕ РАЗЪЕМА USB - WIP PLUG

2

Нажмите и удерживайте клавишу LIST для доступа к различным классификациям. Выберите Папку / Исполнителя / Жанр / Плей-лист, нажмите на ОК для выбора классификации, затем еще раз на ОК для подтверждения выбора.



- Папки: здесь собраны все папки с аудиофайлами, считанными с внешнего носителя.
- Исполнители: поиск исполнителей по именам системы ID3 Tag, расположенным в алфавитном порядке.
- Жанр: поиск по жанрам, классифицированным в ID3 Tag.
- Плей-листы: поиск по плей-листам, сохраненным в памяти USB-устройства.

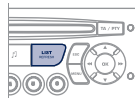

Коротко нажмите на LIST для просмотра перечня папок, выбранного ранее.



Перемещение по перечню осуществляйте при помощи кнопок "влево/вправо" и "вверх/вниз". Подтвердите свой выбор нажатием на ОК.

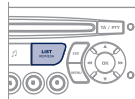

3



Нажмите на одну из этих кнопок для перехода к предыдущей / следующей дорожке воспроизводимого перечня. Удерживайте нажатой одну из кнопок для ускоренной перемотки вперед или назад.

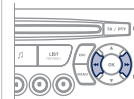

4



Нажмите на одну из этих клавиш для доступа к Жанру, Папке, Исполнителю или предыдущему / следующему отрывку в воспроизводимом перечне.

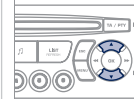

### ПОДКЛЮЧЕНИЕ ПЛЕЕРОВ APPLE® ЧЕРЕЗ РАЗЪЕМ USB

1

Используемые перечни: Исполнитель, Жанр и Перечень произведений (в соответствии с информацией в Apple®). "Выбор" и "Навигация" описаны в предыдущих разделах, с 1-го по 4-й.

!

Не подключайте к USB-разъему жесткие диски или USB-устройства, не являющиеся аудиооборудованием. Это может вывести из строя бортовую аудиосистему.

# 05 USB РИДЕР - WIP PLUG

## КАК ПОЛЬЗОВАТЬСЯ ДОПОЛНИТЕЛЬНЫМ ВХОДОМ (AUX)

### РАЗЪЕМ RCA



Дополнительный вход RCA служит для подключения внешнего переносного устройства (MP3-плеера и т.п.).

1

Подключите переносное устройство (напр., MP3-плеер и т.п.) к аудиоразъемам (помечены белым и красным цветом, тип RCA) при помощи соответствующего кабеля (он не поставляется в комплектации автомобиля).



2



Последовательно нажимая на клавишу SOURCE, выберите функцию AUX.

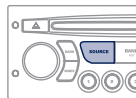

## НАСТРОЙКА ГРОМКОСТИ ПЕРЕНОСНОГО УСТРОЙСТВА

1

Сначала настройте уровень громкости своего переносного устройства.



2



Затем настройте громкость своей бортовой автомагнитолы.

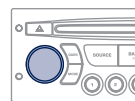

Индикация параметров и управление функциями осуществляются с переносного устройства.



# 06 WIP BLUETOOTH



## ТЕЛЕФОН И BLUETOOTH ДИСПЛЕЙ С

(Устанавливается в зависимости от модели и модификации)

Возможности системы зависят от сети, SIM-карты и совместимости систем Bluetooth на используемых аппаратах.

Изучите в Руководстве к своему телефону и узнайте у своего оператора сотовой связи, к каким услугам Вы имеете доступ.

### СИНХРОНИЗАЦИЯ ТЕЛЕФОНА / ПЕРВОЕ СОЕДИНЕНИЕ



**!** По соображениям безопасности и необходимости уделить особое внимание этому виду настроек, синхронизацию мобильного телефона Bluetooth с системой громкой связи Bluetooth автомагнитолы следует осуществлять на остановленном автомобиле, не выключая зажигания.

**☀** На сайте [www.peugeot.ru](http://www.peugeot.ru) имеется дополнительная информация (сведения о совместимости, помощь в настройках и т.д.).

**1** Активируйте функцию Bluetooth телефона и убедитесь, что его "видят все" (конфигурация телефона).



**2**  Нажмите на клавишу MENU.

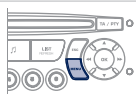

**3**  Выберите в меню:  
- Телефон Bluetooth - Аудио  
- Конфигурация Bluetooth  
- Поиск Bluetooth

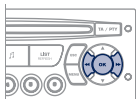

**4** На экране появится сообщение о начале поиска.

**5** 4 первых телефона отображаются в этом окне.

**!** Меню ТЕЛЕФОН позволяет также выбрать следующие функции: Репертуар\*, Журнал звонков, Проведение синхронизации.

\* При полной совместимости вашего телефона.

**6** Выберите из списка телефон для подключения. Одновременно Вы можете подключить только один телефон.

**7** На экране появится виртуальная клавиатура: введите код из 4 цифр (минимум 4 цифры). Подтвердите нажатием на кнопку ОК.



**8** На экране выбранного телефона появится сообщение. Для синхронизации введите тот же код на другом телефоне, затем нажмите на ОК.



При неудачном вводе кода число попыток не ограничивается.

**9** На экране появится сообщение об успешном проведении синхронизации.

**i** Разрешенное автоматическое подключение возможно только после конфигурации телефона. Репертуар и журнал звонков доступны после проведения синхронизации.

# 06 WIP BLUETOOTH



## ПРИЕМ ВХОДЯЩЕГО ЗВОНКА

**1** Входящий вызов сопровождается телефонным звонком, а на экране дисплея панели приборов появляется сообщение.

**2**



Пользуясь кнопками, выберите закладку YES ("Да") на дисплее и подтвердите нажатием на кнопку ОК.

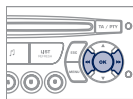

Нажмите на кнопку на руле, чтобы ответить на вызов.



## КАК ПОЗВОНИТЬ

**1** Из меню "Bluetooth telephone function - Audio menu" выберите "Управление телефонными звонками", затем "Позвонить", "Журнал звонков" или "Записная книжка".

**2** Нажмите более 2 секунд на кнопку на руле, чтобы открыть записную книжку и просмотреть ее при помощи ручки настройки.  
Или

Для набора номера воспользуйтесь клавиатурой своего телефона, остановив для этого автомобиль.

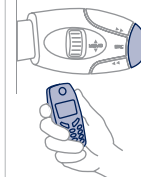

## ОТКАЗ ОТ ВХОДЯЩЕГО ЗВОНКА

**1** Во время звонка нажмите более двух секунд на кнопку на руле.  
Подтвердите нажатием на ОК чтобы дать звонку отбой.



## 06 WIP BLUETOOTH



### АУДИОСИСТЕМА STREAMING AUDIO BLUETOOTH\*

!

Воспроизведение по беспроводной связи музыкальных файлов с телефона с помощью аудиосистемы. Телефон должен обеспечивать работу с соответствующими системами Bluetooth (Системы A2DP / AVRCP).

1

Выполнить синхронизацию между телефоном и автомобилем. Синхронизация может быть выполнена через меню автомобильного телефона или посредством клавиатуры телефона. См. этапы с 1 по 9 на предыдущих страницах. Во время процедуры синхронизации автомобиль должен быть остановлен, а ключ находиться в замке зажигания.



2

Выберите в телефонном меню нужный номер для соединения. Аудиосистема автоматически подключится к новому синхронизированному телефону.

3



Активируйте источник streaming, нажав на кнопку SOURCE\*\*. Прослушивание отдельных композиций возможно при помощи клавиш на лицевой панели автомагнитолы или при помощи блока управления на рулевом колесе\*\*\*. Текстовая информация выводится на экран.

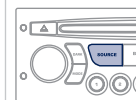

\* Зависит от совместимости телефона.

\*\* В некоторых случаях, запуск аудиофайлов должен производиться при помощи клавиатуры.

\*\*\* Если телефон поддерживает эту функцию.

# 07 ЭКРАННЫЕ МЕНЮ

01:17 20°  
27 MAY 2011

## МОНОХРОМНЫЙ ДИСПЛЕЙ А



### ОСНОВНАЯ ФУНКЦИЯ

- 1
- 2 ВЫБОР А
- 3
- 3 ВЫБОР А1
- 3 ВЫБОР А2
- 2 ВЫБОР В...

- 1 RADIO-CD  
РАДИО-CD
- 2 RDS SEARCH  
СЛЕЖЕНИЕ RDS
- 2 REG MODE  
РЕЖИМ REG
- 2 CD REPEAT  
ПОВТОР CD
- 2 RANDOM PLAY  
СЛУЧ. ПОРЯДОК

- 1 VEHICLE CONFIG  
КОНФИГ. АВТОМОБ.\*
- 2 REV WIPE ACT  
ОЧ-ЛЬ З/СТЕКЛА, З/ХОД
- 2 GUIDE LAMPS  
СВЕТ. ДОРОЖКА

\* Параметры могут различаться в зависимости от варианта исполнения автомобиля.

- 1 OPTIONS  
ДОПОЛНИТЕЛЬНЫЕ ВОМОЖНОСТИ

- 2 DIAGNOSTICS  
ДИАГНОСТИКА
- 3 CONSULT  
обратиться за консультацией
- 3 ABANDON  
выйти

# 07 ЭКРАННЫЕ МЕНЮ

01:17 20°C  
27 APR 2011

1 UNITS  
ЕД. ИЗМЕРЕНИЯ

2 TEMPERATURE: °CELSIUS / °FAHRENHEIT  
ТЕМПЕРАТУРА: °C (ПО ЦЕЛЬСИУ) / °F (ПО ФАРЕНГЕЙТУ)

2 FUEL CONSUMPTION: KM/L - L/100 - MPG  
РАСХОД ТОПЛИВА: КМ/Л - Л/100 - MPG

1 DISPLAY ADJUST  
НАСТРОЙКА ДИСПЛЕЯ

2 YEAR  
ГОД

2 MONTH  
МЕСЯЦ

2 DATE  
ДЕНЬ

2 HOUR  
ЧАСЫ

2 MINUTES  
МИНУТЫ

2 12 H/24 H MODE  
ИНДИКАЦИЯ 12 Ч/24 Ч

1 LANGUAGE  
ЯЗЫКИ

2 FRANCAIS  
ФРАНЦУЗСКИЙ

2 ITALIANO  
ИТАЛЬЯНСКИЙ

2 NEDERLANDS  
НИДЕРЛАНДСКИЙ

2 PORTUGUES  
ПОРТУГАЛЬСКИЙ

2 PORTUGUES-BRASIL  
ПОРТУГАЛЬСКИЙ (БРАЗИЛ. ДИАЛЕКТ)

2 DEUTSCH  
НЕМЕЦКИЙ

2 ENGLISH  
АНГЛИЙСКИЙ

2 ESPANOL  
ИСПАНСКИЙ

# 07 ЭКРАННЫЕ МЕНЮ



## МОНОХРОМНЫЙ ДИСПЛЕЙ С



Нажмите на кнопку ОК для доступа в меню на экране дисплея:



### РАДИО

- 1 activate / deactivate RDS  
включить / выключить RDS
- 1 activate / deactivate REG mode  
включить / выключить режим REG
- 1 activate / deactivate radiotext  
включить / выключить радиотекст

### CD / CD MP3

- 1 activate / deactivate Intro  
включить / выключить "Intro"
- 1 activate / deactivate track repeat (the entire current CD for CD, the entire current folder for MP3 CD)  
включить / выключить повторение треков (всего диска, если это формат CD, всего списка, если это CD MP3)
- 1 activate / deactivate random play (the entire current CD for CD, the entire current folder for MP3 CD)  
включить / отключить произвольное воспроизведение (всего диска, если это формат CD, всего списка, если это CD MP3)

### USB

- 1 activate / deactivate track repeat (of the current folder / artist / genre / playlist)  
включить / отключить повторение треков (списка / исполнителя / жанра / текущего плей-листа)
- 1 activate / deactivate random play (of the current folder / artist / genre / playlist)  
включить / отключить произвольное воспроизведение (списка / исполнителя / жанра / текущего плей-листа)

# 07 ЭКРАННЫЕ МЕНЮ



## МОНОХРОМНЫЙ ДИСПЛЕЙ С

При нажатии на кнопку MENU на дисплей выводятся:



### 1 AUDIO FUNCTIONS ФУНКЦИИ АУДИОСИСТЕМЫ

#### 2 FM BAND PREFERENCES ПРЕДПОЧТЕНИЯ В ДИАПАЗОНЕ FM

##### 3 alternative frequencies (RDS) отслеживание частоты (RDS)

- 4 activate / deactivate  
активировать / отключить

##### 3 regional mode (REG) слежение за местными станциями (REG)

- 4 activate / deactivate  
активировать / отключить

##### 3 radio-text information (RDTXT) показ радиотекста (RDTXT)

- 4 activate / deactivate  
активировать / отключить

### 2 PLAY MODES РЕЖИМЫ СЧИТЫВАНИЯ ИНФОРМАЦИИ

##### 3 album repeat (RPT) повтор альбома (RPT)

- 4 activate / deactivate  
активировать / отключить

##### 3 track random play (RDM) прослушивание в произвольном порядке (RDM)

- 4 activate / deactivate  
активировать / отключить



### 1 VEHICLE DIAGNOSTICS ДИАГНОСТИКА СИСТЕМ АВТОМОБИЛЯ

#### 2 ALERT LOG ЖУРНАЛ ЗАПИСИ СБОЕВ



### 1 PERSONALISATION-CONFIGURATION ПЕРСОНАЛЬНЫЕ НАСТРОЙКИ И КОНФИГУРАЦИЯ

#### 2 DEFINE THE VEHICLE PARAMETERS ОПРЕДЕЛИТЬ ПАРАМЕТРЫ СИСТЕМ АВТОМОБИЛЯ\*

##### 2 DISPLAY CONFIGURATION КОНФИГУРАЦИЯ ДИСПЛЕЯ

##### 3 video brightness adjustment настройка яркости видео

- 4 normal video  
видео норм. режим

- 4 inverse video  
видео переключение

- 4 brightness (- +) adjustment  
настройка яркости (- +)

##### 3 date and time adjustment настройка календаря и часов

- 4 day/month/year adjustment  
настройка день/месяц/год

- 4 hour/minute adjustment  
настройка час/мин

- 4 choice of 12 h / 24 h mode  
индикация 12 ч/24 ч

##### 3 choice of units выбор единиц измерения

- 4 l/100 km - mpg - km/l  
л/100 км - mpg - км/л

- 4 °Celsius / °Fahrenheit  
°C (по Цельсию) / °F (по Фаренгейту)

##### 2 CHOICE OF LANGUAGE ВЫБОР ЯЗЫКА

\* Параметры могут различаться в зависимости от варианта исполнения автомобиля.

# 07 ЭКРАННЫЕ МЕНЮ



## 1 BLUETOOTH TELEPHONE ТЕЛЕФОН BLUETOOTH

1

### 2 Bluetooth Configuration Конфигурация Bluetooth

2

3 Connect/Disconnect a device  
Подключить/Отключить устройство

3

3 Telephone function  
Функция "Телефон"

3

3 Audio Streaming function  
Функция "Audio Streaming"

3

4 Consult the paired device  
Проверить наличие второго аппарата

4

4 Delete a paired device  
Удалить второй аппарат

4

4 Perform a Bluetooth search  
Выполнить поиск Bluetooth

4

### 2 Call Вызов

2

3 Calls list  
Журнал звонков

3

4 Directory  
Перечень

4

2 Manage the telephone call  
Управлять телефонным вызовом

2

3 Terminate the current call  
Завершить телефонный разговор

3

3 Activate private mode  
Активировать конфиденциальный режим

3

# ЧАСТО ЗАДАВАЕМЫЕ ВОПРОСЫ

ВОПРОС	ОТВЕТ	ЧТО ДЕЛАТЬ
Как устранить расхождение в качестве звучания источников аудиосигнала (радиоприемника, CD-плеера...)?	Для оптимального звуковоспроизведения настройки аудиосистемы (громкость, тембр, акустическое поле, тонкомпенсация) могут адаптироваться к различным источникам аудиосигнала, что ведет к разнице звучания при смене источника (радиоприемника, CD-плеера...).	Проверьте соответствие аудионастроек (громкости, тембра, акустического поля, тонкомпенсации) каждому из источников. Так, регулировки всех функций в режиме AUDIO (высокие и низкие частоты тембра, баланс передних и задних громкоговорителей, баланс левых и правых громкоговорителей) следует перевести в среднее положение, установить "плоскую" характеристику звукового поля, а функцию тонкомпенсации установить в положение "активирована" для CD-плеера и в положение "не активирована" для радиоприемника.
Почему компакт-диск либо систематически выбрасывается дисководом CD-плеера, либо не читается?	Компакт-диск перевернут, неудобочитаем, не содержит аудиоинформации или формат записанной на нем аудиоинформации не соответствует формату, на который рассчитан CD-плеер автомагнитолы. Компакт-диск защищен системой защиты от пиратского использования, которая не распознается CD-плеером автомагнитолы.	<ul style="list-style-type: none"> <li>- Проверьте, не перевернут ли компакт-диск в дисковом де.</li> <li>- Проверьте состояние диска: слишком поврежденный диск читаться не будет.</li> <li>- Если диск записан самостоятельно, см. рекомендации в разделе "Аудиосистема".</li> <li>- CD-плеер автомагнитолы не предназначен для проигрывания дисков DVD.</li> <li>- Некоторые компакт-диски не будут читаться CD-плеером в связи с их низким качеством.</li> </ul>
На экране появляется сообщение "Ошибка периферийного оборудования, подключаемого к разъему USB". Соединение с Bluetooth разорвано.	Недостаточный уровень заряда аккумуляторной батареи периферийного устройства.	Требуется подзарядка аккумуляторной батареи периферийного оборудования.
	Флеш-карта USB не распознается. Поврежденная флеш-карта.	Отформатируйте флеш-карту.
Почему качество звука CD-плеера ухудшилось?	Компакт-диск поцарапан или он низкого качества.	Пользуйтесь только высококачественными компакт-дисками и храните их в надлежащих условиях.
	Настройки автомагнитолы (высокие и низкие частоты тембра, звуковое поле) неправильны.	Установите уровень высоких или низких частот тембра на 0, при этом звуковое поле не настраивайте.

ВОПРОС	ОТВЕТ	ЧТО ДЕЛАТЬ
Почему внесенные в память радиостанции не работают (отсутствует звук, индицируется частота 87,5 МГц...)?	Неправильно выбран частотный диапазон.	Нажимая на клавишу BAND AST, найдите диапазон (AM, FM1, FM2, FMAST), в котором вещают внесенные в память станции.
Символ дорожной информации (ТА) индицируется. Почему информация не поступает?	Станция, на которую настроен радиоприемник, не участвует в региональной сети, передающей дорожную информацию.	Настройтесь на ту станцию, которая передает новостные сводки о ситуации на дорогах.
Почему качество приема радиостанции постепенно ухудшается, а внесенные в память радиостанции не работают (отсутствует звук, индицируется частота 87,5 МГц...).	Автомобиль отдалился на слишком большое расстояние от передатчика интересующей Вас радиостанции, либо в географической местности, где Вы находитесь, передатчики отсутствуют вообще.	Включите функцию RDS, чтобы система могла проверить, есть ли в данной географической зоне более мощные радиопередатчики.
	Внешние препятствия (холмы, здания, туннели, гаражи, подземные сооружения...) способны ухудшить качество приема радиосигнала, в том числе и принимаемого в режиме отслеживания местных радиостанций, вещающих в стандарте RDS.	Падение качества приема из-за помех - естественное явление, оно ни в коей мере не означает ухудшения качества радиоприемника.
	Радиоантенна либо отсутствует, либо повреждена (например, на автоматической мойке или на подземной стоянке).	Проверьте исправность антенны в сервисной сети PEUGEOT.
Почему звук прерывается на одну-две секунды в режиме радиоприема?	В моменты прерывания звука система RDS производит поиск другой частоты, которая позволила бы улучшить качество приема радиостанции.	Отключите функцию RDS если звук прерывается слишком часто и всегда на одном и том же участке дороги.
Почему через несколько минут после остановки двигателя работающая автомагнитола отключается?	Продолжительность работы автомагнитолы после остановки двигателя зависит от степени заряженности аккумуляторной батареи. Отключение автомагнитолы предусмотрено концепцией системы: она переходит в режим энергосбережения и отключается, чтобы не разряжать аккумуляторную батарею.	Запустите двигатель, чтобы зарядить батарею.
Что означает сообщение на дисплее "перегрев аудиосистемы"?	Чтобы защитить аппаратуру от перегрева в случае чрезмерного повышения температуры окружающей среды, в автомагнитоле автоматически включается термозащитный режим, который либо понижает уровень громкости, либо блокирует работу CD-плеера.	Выключите на несколько минут аудиосистему, чтобы дать ей остыть.



## ВНЕШНЕЕ ОБОРУДОВАНИЕ АВТОМОБИЛЯ



Ключ-пульт с дистанционным управлением .....83-86

- отпирание / запирание замков
- противоугонная защита
- замок зажигания
- элемент питания пульта ДУ

Выключатель стеклоочистителя .....105-107  
Замена щетки стеклоочистителя..... 211

Багажное отделение .....92, 94

- отпирание / запирание
- механизм аварийного отпирания

Комплект принадлежностей для временного устранения прокола в шине .....178-183

Замена колеса .....187, 192

- инструменты
- снятие / установка

Помощь при парковке.....167-168

Буксировка прицепа.....214-215

Буксировка автомобиля .....211-212

Замена ламп .....197-198

- в задних фонарях
- в 3-ем стоп-сигнале
- в фонарях номерного знака

Дополнительное оборудование .....217-218

Багажные дуги на крыше .....216

Прозрачная панорамная крыша .....95



Топливный бак, ограничитель заливного патрубка бака .....96-98

Зеркала заднего вида наружные .....80-81

Переключатели световых приборов .....99-103

Адаптивные фары .....104

Регулировка фар.....103-104

Замена ламп .....194-196

- в передних световых приборах
- в противотуманных фарах
- в боковых указателях поворотов

Двери .....91-93

- отпирание / запирание замков
- центральный замок
- механизм аварийного отпирания

Охранная сигнализация .....87-88

Стеклоподъемники .....89-90

Система экстренного торможения.....139

Динамическая стабилизация на виражах ....140

Контроль давления воздуха в шинах .....138

Давление воздуха в шинах.....183, 241

# ВИЗУАЛЬНЫЙ ПОИСК



## ВНЕШНЕЕ ОБОРУДОВАНИЕ АВТОМОБИЛЯ



Ключ-пульт с дистанционным управлением .....	83-86
- отпирание / запираение замков	
- противоугонная защита	
- замок зажигания	
- элемент питания пульта ДУ	

Выключатель стеклоочистителя .....	105-107
Замена щетки стеклоочистителя .....	211

Багажное отделение .....	92, 94
- отпирание / запираение	
- механизм аварийного отпирания	
Комплект принадлежностей для временного устранения прокола в шине .....	178-186
Замена колеса .....	189, 192
- инструменты	
- снятие / установка	

Помощь при парковке .....	167-168
Буксирное устройство .....	214-215
Буксировка .....	213-214

Замена ламп .....	199-200
- в задних фонарях	
- в 3-ем стоп-сигнале	
- в фонарях номерного знака	

Дополнительное оборудование .....	217-218
Багажные дуги на крыше .....	216
Прозрачная панорамная крыша .....	95



Топливный бак, ограничитель заливного патрубка бака .....	96-98
---	-------

Зеркала заднего вида наружные .....	80-81
-------------------------------------	-------

Переключатели световых приборов .....	99-103
Адаптивные фары .....	104
Регулировка фар .....	103-104
Замена ламп .....	194-196
- в передних световых приборах	
- в противотуманных фарах	
- в боковых указателях поворотов	

Двери .....	91-93
- отпирание / запираение замков	
- центральный замок	
- механизм аварийного отпирания	
Охранная сигнализация .....	87-88
Стеклоподъемники .....	89-90

Система экстренного торможения .....	139
Динамическая стабилизация .....	140
Контроль падения давления воздуха в шинах .....	138
Давление воздуха в шинах .....	183, 241



## ОБОРУДОВАНИЕ И ПРИНАДЛЕЖНОСТИ САЛОНА

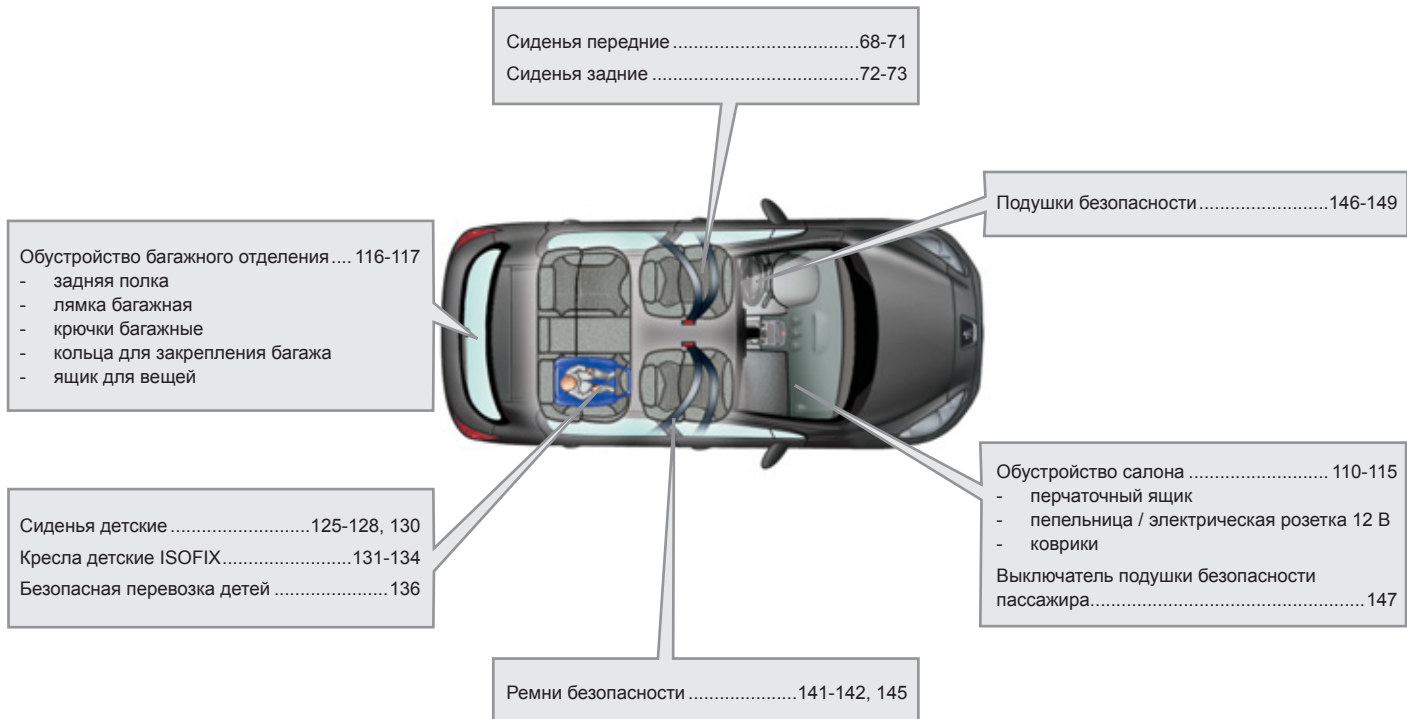

# ВИЗУАЛЬНЫЙ ПОИСК



## ОБОРУДОВАНИЕ И ПРИНАДЛЕЖНОСТИ САЛОНА

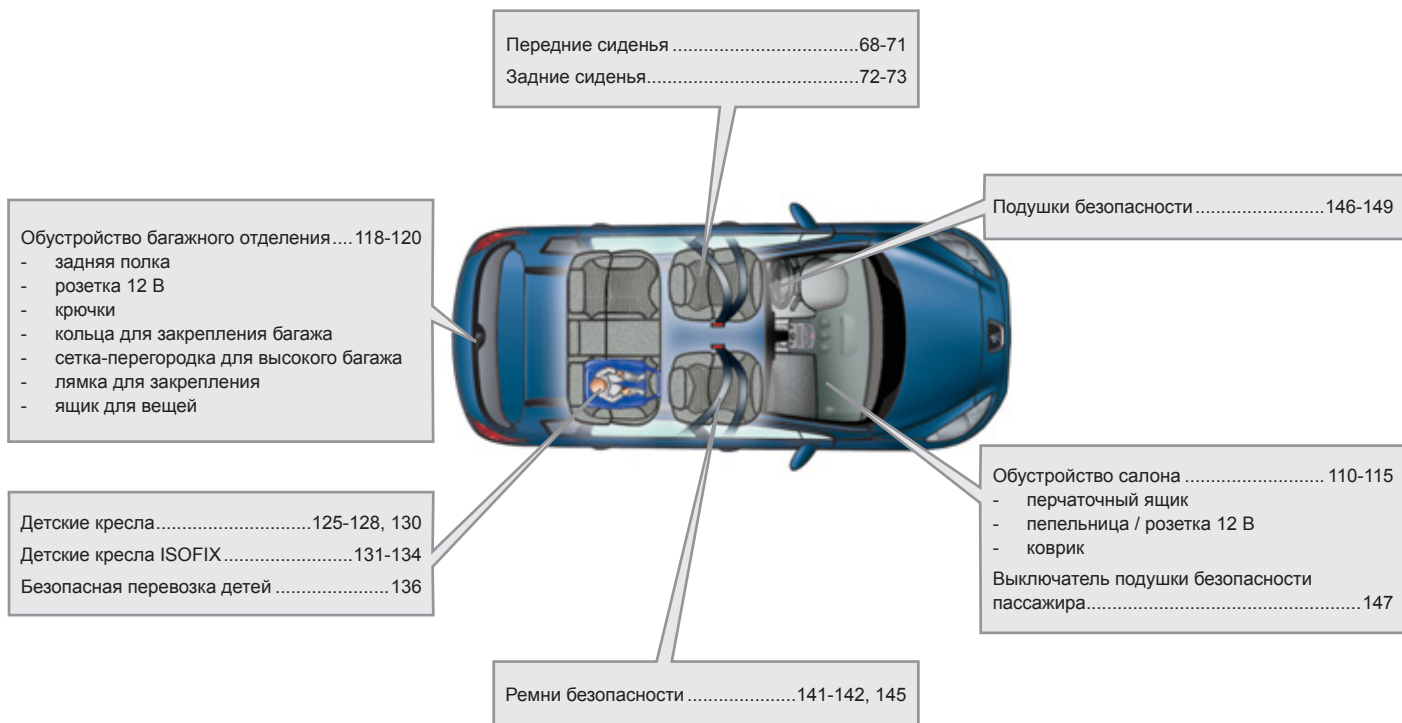



## ОБОРУДОВАНИЕ И ПРИНАДЛЕЖНОСТИ САЛОНА

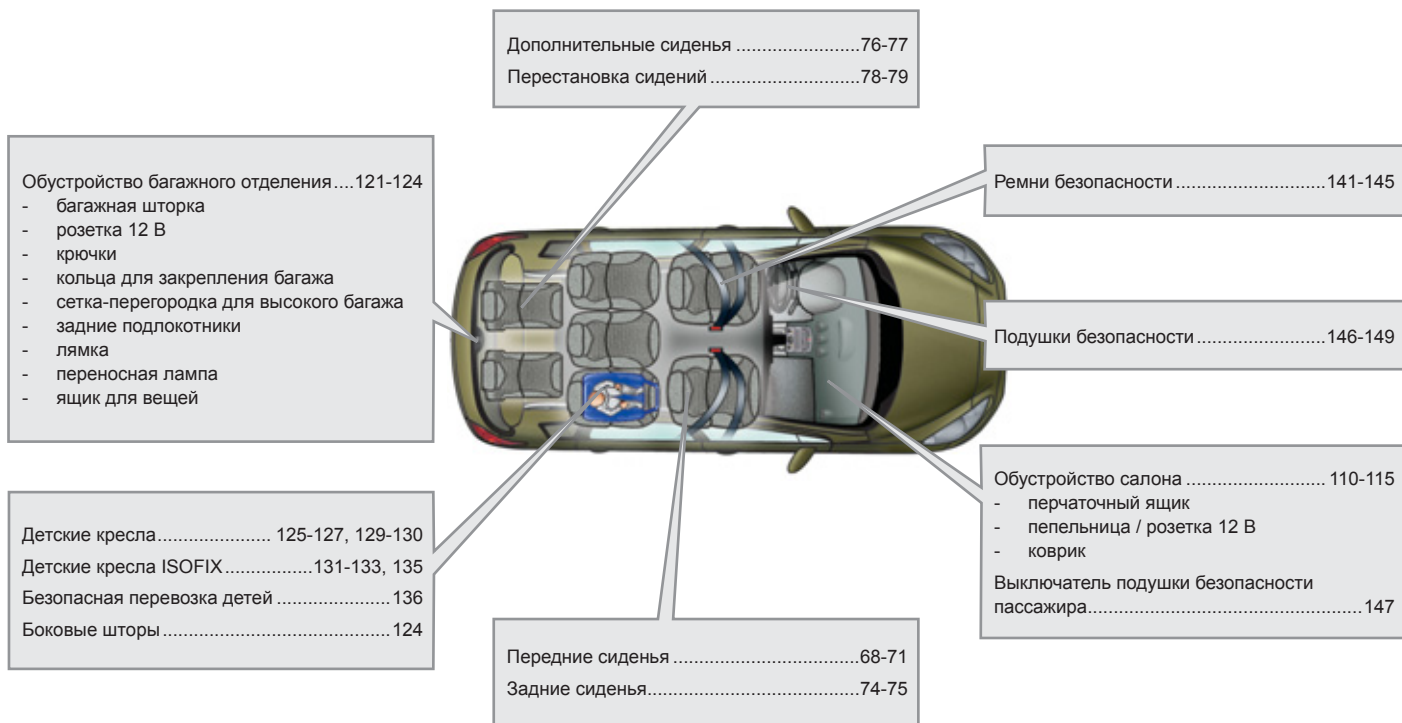

# ВИЗУАЛЬНЫЙ ПОИСК

## ОБОРУДОВАНИЕ МЕСТА ВОДИТЕЛЯ

Комбинации приборов .....	25-28
Контрольные лампы .....	29-38
Индикаторы .....	39-42
Выключатели .....	43-44
- check / указатель пробега до ТО / счетчик пробега за поездку	
- регулятор подсветки панели приборов	

Переключатель световых приборов .....	99-102
Регулятор фар .....	103-104
Стоп-старт .....	160-162

Ограничитель скорости .....	163-164
Регулятор скорости .....	165-166

Наружные зеркала заднего вида .....	80-81
Стеклоподъемники .....	89-90

Блок предохранителей в салоне .....	201-203
Открытие капота .....	170

Регулировка рулевой колонки .....	82
Звуковой сигнал .....	137

Многофункциональные дисплеи .....	45-56
Аварийная световая сигнализация .....	137
Панель контрольных ламп .....	16
Вызов неотложной или технической помощи .....	139, 243



Стояночный тормоз .....	150
Коробка передач механическая .....	150-152
Коробка передач секвентальная / автоматическая .....	153-156, 157-159

Плафоны .....	108
Сигнализатор ремня / подушки безопасности пассажира .....	142-143
Внутреннее зеркало заднего вида .....	82
Противосолнечный козырек .....	111
Окна для карт дистанционной оплаты проезда .....	111

Переключатель стеклоочистителя .....	105-107
Бортовой компьютер .....	57-60

WIP Com 3D .....	247-290
WIP Nav+ .....	291-344
WIP Sound .....	345-364
Настройка календаря/часов:	
- Дисплей А (без WIP Sound) .....	46
- Дисплей А .....	48
- Дисплей С .....	51
- Цветной дисплей (с WIP Nav+) .....	53
- Цветной дисплей (с WIP Com 3D) .....	55

Вентиляция .....	61-62, 65
Отопление .....	63-64
Кондиционер .....	63-64
Кондиционер автоматический .....	66-67

## ТЕХНИЧЕСКИЕ ХАРАКТЕРИСТИКИ - ОБСЛУЖИВАНИЕ АВТОМОБИЛЯ

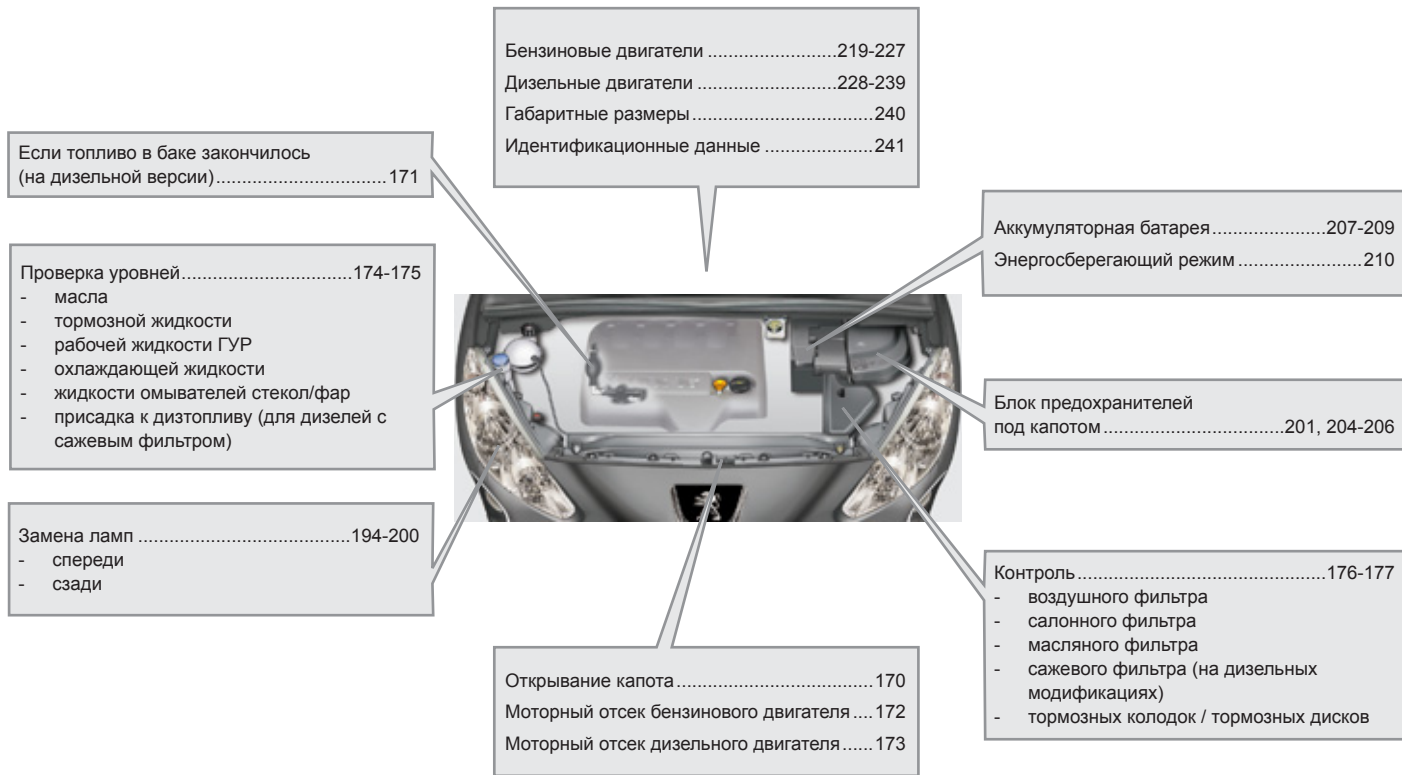

# АЛФАВИТНЫЙ УКАЗАТЕЛЬ

## А

Аварийная световая сигнализация .....	137
Аварийный пуск .....	208
Автоматизация.....	56
Автоматическая коробка передач .....	157, 177
Автоматический кондиционер воздуха .....	62, 66
Автоматическое включение световых приборов .....	99, 102, 103
Автоматическое включение стеклоочистителя .....	105, 107
Автоматическое включение фонарей аварийной сигнализации .....	137
Адаптивные фары с подсветкой поворота .....	104, 194
Аккумуляторная батарея.....	176, 207-209
Антиблокировочная тормозная система (ABS).....	139
Артикул декоративного покрытия кузова.....	241
Атермальное ветровое стекло.....	111
Аудио-видео разъемы .....	274
Аудиоплеер с функцией "Streaming audio Bluetooth" .....	330, 357
Аудиопроигрыватель Jukebox.....	273
Аудиопроигрыватель Jukebox (с копированием) .....	272
Аудиоразъемы.....	112, 352, 354

## Б

Багажная шторка .....	122
Багажные дуги на крыше .....	216
Багажный отсек .....	94
Бачок омывателя ветрового стекла .....	174
Бачок омывателя фар .....	174
Безопасная перевозка детей.....	89, 125, 128, 133-136, 146

Бензиновый двигатель .....	97, 172, 219
Беспроводная гарнитура Bluetooth ("свободные руки").....	275-277, 314, 355
Блок предохранителей в моторном отсеке .....	201
Блок предохранителей в панели приборов .....	201
Боковые подушки безопасности.....	148, 149
Бортовая навигационная система.....	258, 298
Бортовой компьютер.....	57, 58, 60
Буксировка автомобиля .....	211, 213
Буксировка прицепа .....	214
Бытовое накачивание (при помощи ремкомплекта).....	178

## В

Варианты размещения сидений.....	78
Варианты расстановки сидений .....	78
Вентиляционные решетки.....	61
Вентиляция .....	23
Вентиляция салона .....	61-63
Вещевое отделение.....	117
Вещевой ящик.....	113, 121
Вещевые отделения.....	110, 113, 115, 116, 118, 121
Внесение в память настроек сиденья .....	71
Внесение в память настройки сиденья .....	71
Время (настройка) .....	45, 47, 49, 52, 54
Вызов сервисной службы PEUGEOT.....	245
Вызов срочной помощи.....	139, 244, 245
Вызов техпомощи .....	139, 244
Выключатели обогрева сидений .....	71
Выключатель световых приборов .....	99
Выключатель стеклоочистителя.....	105-107
Выключатель стеклоподъемников.....	89

## Г

Габаритные размеры.....	240
Галогенные лампы.....	194
Гарнитура беспроводной громкой связи (телефон).....	275-277, 314
Главное меню.....	348
Голосовые команды.....	250

## Д

Давление воздуха в шинах .....	23, 241
Дата (настройка).....	45, 47, 49, 52, 54
Датчики падения давления воздуха в шинах.....	138
Двери .....	91
Дверные карманы для вещей.....	110
Движение автомобиля.....	85, 153, 157
Демонтаж колеса .....	192
Дети (обеспечение безопасности) .....	128, 133-135
Детские кресла.....	125, 127, 130
Детские кресла ISOFIX.....	131, 133-135
Диагностика бортовых систем.....	49
Дизельный двигатель .....	97, 171, 173, 228
Дисплей комбинации приборов.....	25-27, 151
Дистанционное включение световых приборов .....	103, 109
Дневные ходовые огни.....	101, 194, 195
Домкрат .....	187, 189
Дополнительное оборудование.....	217
Дополнительные разъемы .....	274, 352, 354
Дополнительные сиденья .....	76
Дополнительный вход .....	274, 331, 352, 354
Дополнительный разъем.....	331
Доступ к сиденьям 3-го ряда .....	74

## Е

Емкость топливного бака .....	96
Если топливо в баке закончилось (на дизеле) .....	171

## З

Заводская табличка .....	241
Заводские таблички .....	241
Заводской номер автомобиля .....	241
Заднее стекло (оттаивание) .....	65
Задние подголовники .....	72
Задние сиденья .....	72, 74, 76
Задняя полка .....	117
Замена воздушного фильтра .....	176
Замена колеса .....	187, 189
Замена ламп .....	194, 197, 199, 200
Замена лампы .....	194, 197, 199, 200
Замена масляного фильтра .....	176
Замена сажевого фильтра .....	176
Замена салонного фильтра .....	176
Замена щетки стеклоочистителя .....	107, 211
Замена электрических предохранителей .....	201
Замена электрического предохранителя .....	201
Замена элемента питания в ключе-пульте .....	85
Замок зажигания .....	85
Замок зажигания с блокировкой рулевого колеса .....	84
Запасное колесо .....	187, 189
Запирание замка багажника .....	83, 94
Запирание замков дверей .....	83, 91
Запирание замков из салона .....	92
Заправка бака топливом .....	96-98
Заряд аккумуляторной батареи .....	207, 209
Защита от защемления стеклом .....	89, 95
Звуковой сигнал .....	137

Зеркало косметическое .....	111
Зимняя заслонка радиаторной решетки .....	215
Зоны риска (обновление перечня) ....	265, 302
Зоны риска (обновление списка) .....	265

## И

Идентификационные данные автомобиля .....	241
Индикатор переключения передач .....	151
Инициализация ключа-пульта .....	85
Инициализация стеклоподъемников .....	89
Инструменты .....	187, 189
Инструменты панели приборов .....	25-27
Информация о движении на дорогах ТМС .....	267, 311
Информация о дорожном движении (ТА) .....	268, 312, 325, 350
Информация о дорожном движении ТМС .....	267, 268, 311, 312

## К

Капот .....	170
Карта SIM .....	278
Карты дистанционной оплаты проезда .....	111
Ключ-пульт дистанционного управления .....	83, 84, 86
Коврик напольный .....	114
Кольца для закрепления багажа .....	116, 118, 121
Комбинации приборов .....	25-28, 43
Компакт-диски MP3 (CD-плеер) .....	351
Комплект принадлежностей для временного устранения прокола .....	178
Комплект принадлежностей для устранения прокола .....	178, 184
Кондиционер воздуха .....	23

Кондиционер воздуха с ручными регулировками .....	62, 63
Контроль давления (при помощи ремкомплекта) .....	178
Контроль исправности систем и текущие проверки .....	172, 173, 176, 177
Контрольные лампы и сигнализаторы .....	35, 38
Контроль падения давления воздуха в шинах .....	138
Контроль уровней эксплуатационных жидкостей .....	172-175
Корректировка угла наклона фар ...	103, 104
Крепления ISOFIX .....	131
Крышка горловины топливного бака .....	96
Крючки .....	117, 119, 123
Ксеноновые лампы .....	194

## Л

Лампы (замена) .....	194, 197, 199, 200
Люк горловины топливного бака .....	96, 98
Люк для лыж .....	115
Лямка для крепления багажа ....	116, 118, 121

## М

Масса прицепа .....	219, 228
Массы .....	219, 228
Меню быстрых настроек .....	254, 296
Механическая коробка передач .....	150, 151, 160, 177
Минимальный остаток топлива .....	96
Многофункциональный дисплей (без автомагнитолы) .....	45
Многофункциональный дисплей (с автомагнитолой) .....	47, 49, 52, 54, 56
Монохромный дисплей С .....	58

# АЛФАВИТНЫЙ УКАЗАТЕЛЬ

Монтаж колеса .....	192
Моторный отсек .....	172, 173
Музыкальные медиаплееры .....	270, 326

## Н

Навигатор .....	258, 298, 305
Навигационная система .....	258, 297, 298
Навигационная система G.P.S. ....	258, 300
Наружные зеркала заднего вида .....	80, 81
Настройка бортовых систем и оборудования .....	45, 47, 49, 52, 54
Настройки систем автомобиля .....	45, 47, 49, 52, 54

## О

Обеспечение безопасной перевозки детей ....	125, 128, 133-135, 146
Обновление перечня зон риска .....	265, 302
Обновление списка зон риска .....	265
Обнуление счетчика пробега за поездку ....	43
Оборудование и принадлежности салона ....	110
Обустройство багажного отсека .....	116, 118, 121
Огни стояночные .....	99, 101, 194, 195, 197, 199
Ограничитель скорости .....	163
Окна для карт дистанционной оплаты проезда .....	111
Омыватель ветрового стекла .....	106
Омыватель заднего стекла .....	106
Омыватель фар .....	106
Открытие крышки багажника .....	83, 94
Определение местонахождения автомобиля .....	84
Освещение багажного отсека .....	109, 124

Освещение салона .....	108, 109
Остановка автомобиля .....	85, 153, 157
Отделения для вещей .....	116
Отделения для вещей в багажном отсеке ....	118
Отключение подушки безопасности пассажира .....	146
Отключение энергопотребителей .....	210
Открытие дверей .....	83, 91
Открытие замка багажника из салона .....	94
Открытие замка двери аварийное .....	93
Открытие капота .....	170
Открытие складного цветного монитора .....	56
Открытие шторки панорамной крыши .....	95
Отопление .....	23, 63
Отпирание замков .....	83
Отпирание замков из салона .....	92
Охранная сигнализация .....	87
Очечник .....	110
Очиститель заднего стекла .....	106

## П

Панорамная крыша .....	95
Пепельница .....	112
Перевозка грузов .....	23, 78, 216
Перевозка детей и их безопасность .....	136
Перевозка длинномерных предметов .....	78, 115
Передние подголовники .....	70
Передние сиденья .....	68, 69, 71
Передние тормозные колодки .....	177
Переносная лампа .....	124
Перечень электрических предохранителей .....	201
Перчаточный ящик .....	111
Письменный столик .....	70

Плановое техническое обслуживание .....	23
Плафоны .....	108
Плафоны индивидуального освещения .....	108
Поворотные фары .....	104
Повторители указателей поворотов .....	195
Подлокотник задний .....	115
Подлокотник передний .....	113
Подрулевой блок управления автомагнитолой .....	252, 347
Подсветка панели приборов .....	44
Подставка для банки с напитком .....	110
Подушки безопасности для защиты ног .....	147, 149
Полка багажного отсека .....	119, 122
Полки .....	115
Поручни .....	110
Предохранители электрические .....	201
предохранительный клапан топливного бака .....	98
Привод шторки панорамной крыши .....	95
Приглушенный свет в салоне .....	109
Прицеп .....	214
Проверка уровней эксплуатационных жидкостей .....	174, 175
Проигрыватель CD MP3 .....	351
Проигрыватель дисков CD MP3 .....	351
Прокачка топливной системы .....	171
Прокол шины .....	178, 184
Противобуксовочная система (ASR) .....	140
Противозаносная система ESP .....	140
Противосолнечные козырьки .....	111, 124
Противотуманные фары .....	100, 194, 196
Пульт дистанционного управления .....	83, 86
Пуск .....	208

## Р

Радиоприемник .....	269, 323, 324, 349
Разъем JACK .....	331, 352
Разъем USB .....	112, 352
Разъемы RCA .....	274, 331
Расход топлива .....	23
Регулировка подголовников .....	70
Регулировка положения рулевого колеса .....	82
Регулировка ремней безопасности по высоте .....	141, 143
Регулировка сидений .....	68, 69
Регулятор подсветки панели приборов .....	44
Регулятор скорости .....	165
Режим энергосбережения .....	210
Ремни безопасности .....	127, 141, 143, 145
Речевой информатор .....	308
Розетка электрическая 12 В .....	112, 123
Рулевое колесо (регулировка) .....	82
Рычаг автоматической коробки передач .....	157
Рычаг механической коробки передач .....	150
Рычаг переключения передач .....	23
Рычаг секвентальной коробки передач .....	153
PEUGEOT CONNECT ASSISTANCE .....	244
PEUGEOT CONNECT SOS .....	244, 245
PIN-код .....	278

## С

Салонное зеркало заднего вида .....	82
Световые индикаторы и сигнализаторы .....	29, 33, 35, 38
Светодиодные фары дневного освещения .....	101
Секвентальная коробка передач .....	153, 160, 177
Сервисные службы PEUGEOT .....	245

Сетка-перегородка для высокого багажа .....	120, 123
Сигнализатор забытого ключа .....	85
Сигнализатор невыключенных световых приборов .....	100
Сиденья детские .....	127
Сиденья с подогревом .....	71
Сиденья с электрорегулировками .....	69
Силовые агрегаты .....	219, 228
Система Stop & Start .....	60, 66, 96, 160, 170, 176, 207
Система WIP Com 3D .....	28, 54, 58, 247, 250, 253, 280
Система WIP Plug .....	112, 352
Система WIP Sound .....	345, 358, 360
Система помощи при трогании на уклоне .....	152, 153
Система предупреждения при парковке задним ходом .....	167
Система предупреждения при парковке передним ходом .....	168
Система самодиагностики CHECK .....	43
Система экранных меню .....	280, 334, 358, 360
Система экстренного торможения .....	139
Система экстренного торможения AFU .....	139
Система энергосбережения .....	210
Системы ABS и REF .....	139
Системы ASR и ESP .....	140
Системы ESP и ASR .....	140
Системы экологической защиты .....	23, 86
Складной столик .....	70, 74, 76
Складной цветной монитор .....	52, 54, 56
Складывание задних сидений .....	72, 74, 76
Снятие резинового коврика .....	114
Стеклоочиститель .....	105, 107
Стеклоподъемники .....	89

Суперблокировка замков .....	84
Счетчик пробега .....	25-27, 43
Счетчик пробега за поездку .....	43
Съемная зимняя заслонка .....	215

## Т

Таблица масс .....	219, 228
Таблица силовых агрегатов .....	219, 228
Тахометр .....	25-27
Текущие и контрольные проверки систем .....	176, 177
Телефон .....	245, 275-277, 314, 318
Телефон с беспроводной громкой связью .....	275-277
Температура охлаждающей жидкости .....	39
Технические характеристики .....	219, 228, 240
Топливный бак .....	96, 98
Топливо .....	23, 96, 97
Тормозная система .....	177
Тормозные диски .....	177
Тормоз стояночный .....	150, 177
Третий стоп-сигнал .....	197, 200

## У

Уведомляющие индикаторы и сигнализаторы .....	29, 33, 43
Угол наклона фар (регулировка) .....	103, 104
Удаление инея со стекол .....	65
Указатели поворотов .....	137, 194, 197, 199
Указатель пробега до планового технического обслуживания .....	40
Указатель температуры охлаждающей жидкости .....	39
Указатель уровня масла в двигателе .....	42, 174

# АЛФАВИТНЫЙ УКАЗАТЕЛЬ

Указатель уровня топлива .....	96
Упор капота .....	170
Уровень жидкости в омывателе стекла .....	106, 174
Уровень жидкости в омывателе фар .....	106, 174
Уровень масла .....	42, 174
Уровень масла в двигателе .....	42, 174
Уровень охлаждающей жидкости .....	39, 174
Уровень присадки к дизтопливу .....	175
Уровень рабочей жидкости в усилителе руля .....	174
Уровень тормозной жидкости .....	174
Установка багажных дуг на крыше .....	216
Установка на ноль указателя техобслуживания .....	41
Уход за автомобилем .....	23

## Ф

Фары ближнего света .....	99, 194, 195
Фары дальнего света .....	99, 194, 195
Фильтр воздушный .....	176
Фильтр масляный .....	176
Фильтр сажевый .....	175, 176
Фильтр салонный .....	176
Фонари аварийной световой сигнализации .....	137
Фонари направленного освещения задние .....	108
Фонари освещения заднего номерного знака .....	197, 199
Фонари стоп-сигнала .....	197, 199
Фонари указателей поворотов .....	137
Фонарь заднего хода .....	197, 199
Фонарь противотуманный задний .....	100, 197, 199

Фронтальные подушки безопасности .....	146, 149
Функция "световая дорожка" .....	102, 103

## Ц

Цветной дисплей 16/9 .....	253, 280
Цветной картографический дисплей DT .....	295, 334
Центральный электрический замок ....	83, 92
Цепи противоскольжения .....	241

## Ч

Черно-белый дисплей .....	348, 358, 360
---------------------------	---------------

## Ш

Шины .....	23
Шторка панорамной крыши .....	95
Шторки .....	124
Шторные подушки безопасности .....	148, 149

## Э

Эко-вождение .....	23
Эко-вождение (рекомендации) .....	23
Экономичное вождение .....	23
Экономия электроэнергии .....	210
Электронная блокировка запуска двигателя .....	84, 86
Электронный журнал неисправностей .....	49, 52
Электронный регулятор тормозных сил (REF) .....	139
Элемент питания ключа-пульта .....	85, 86

## Я

Ящик для мелких предметов .....	114
---------------------------------	-----

## I

ISOFIX (крепления) .....	131
--------------------------	-----

## W

WIP Nav+ .....	52, 291
----------------	---------





В настоящем руководстве представлено все оборудование, которым могут комплектоваться автомобили данной модели.

На Вашем автомобиле установлена часть оборудования, описанного в руководстве - в зависимости от варианта исполнения, уровня комплектации и характеристик автомобиля, предназначенных для страны, в которую он поставляется.

Описания и рисунки даны без принятия на себя каких-либо обязательств. Компания PEUGEOT оставляет за собой право внести изменения в свои модели и их оборудование, не указывая их в настоящем руководстве.

Данное руководство является неотъемлемой частью Вашего автомобиля. Не забудьте передать его новому владельцу при перепродаже автомобиля.

Компания PEUGEOT свидетельствует, что, во исполнение Правил Европейского Сообщества (Директива ЕЭС 2000/53) в части, касающейся вышедших из употребления транспортных средств, она отвечает предписанным этим документом задачам, и что в производстве реализуемой ею продукции используются материалы вторичной переработки.

По поводу устранения любых неисправностей на своем автомобиле, обращайтесь в специализированные техцентры, имеющие техническую информацию, компетенцию и необходимое оборудование - то, что компания "Автомобили PEUGEOT" способна предложить Вам.

Перепечатка и перевод руководства в полном объеме или его части без письменного разрешения компании PEUGEOT запрещены.

Отпечатано в России

Russe

12-11



PEUGEOT

Automobiles PEUGEOT - Siège Social : 75, avenue de la Grande-Armée 75016 PARIS

Tél. 33 (0)1 40 66 55 11 - Fax 33 (0)1 40 66 54 14

Adresse postale : Automobiles PEUGEOT B.P 01 75761 PARIS cedex 16 - Adresse Internet : <http://www.peugeot.com>

Société Anonyme au capital de 171 284 850 Euros - R.C.S. PARIS B 552 144 503. SIRET 552 144 503 00018. APE 341 Z

