

РУКОВОДСТВО ПО ЭКСПЛУАТАЦИИ



PEUGEOT **4007**



Service Box

<http://public.servicebox.peugeot.com>

Компания "Автомобили PEUGEOT" открыла для Вас Интернет-сайт SERVICE BOX, на котором находится в прямом и бесплатном доступе бортовая документация к Вашему автомобилю.

Простой и удобный SERVICE BOX содержит:

- Руководство по эксплуатации,
- ранее выпущенные документы для Вашей модели.



ВАШ АВТОМОБИЛЬ - В ИНТЕРНЕТЕ!
Самая последняя информация - к Вашим услугам.

Откройте страницу по адресу <http://public.servicebox.peugeot.com>:

- выберите свой язык,
- откройте курсором ссылку, расположенную в зоне "Доступ для частных лиц", чтобы получить доступ к документации.
При этом откроется перечень всех руководств по эксплуатации. Далее:
- выберите свой автомобиль,
 - выберите тип кузова и дату издания руководства,
- и, наконец, откройте интересующую Вас рубрику.



Обращаем Ваше внимание на следующую особенность ремонта и обслуживания автомобиля:

Установка на автомобиль любого электрооборудования или дополнительного электроприбора, не имеющего артикула в Каталоге сертифицированной продукции компании "Автомобили PEUGEOT", может вывести из строя Вашу бортовую электронную систему. Будем признательны, если Вы примете во внимание эту особенность и рекомендуем обратиться к нашему официальному дилеру, чтобы ознакомиться со всей номенклатурой изделий и дополнительного оборудования из Каталога сертифицированной продукции PEUGEOT.

Благодарим Вас за выбор PEUGEOT 4007 - автомобиля, символизирующего доверие, увлеченность и вдохновение.

Данное Руководство по эксплуатации призвано помочь Вам освоиться с моделью 4007 так, чтобы можно было использовать все возможности этого автомобиля в любой сложившейся ситуации.

В начале брошюры находится подробное содержание Руководства, за которым следует раздел, содержащий начальные сведения об автомобиле, облегчающие первое ознакомление с ним.

Более подробная информация о PEUGEOT 4007 - описание систем обеспечения комфорта и безопасности, а также рекомендации по его вождению изложены в последующих разделах Руководства так, чтобы Вы смогли по достоинству оценить его и воспользоваться всеми его возможностями.



На каждой модели может быть установлена лишь часть представленного в данном Руководстве оборудования - в зависимости от варианта исполнения, уровня комплектации и технических характеристик автомобиля, предназначенных для страны, в которую он поставляется.

Экспликация

Внимание:



знак, которым отмечены предупреждения об опасности, с которой Вы должны считаться, чтобы не нанести ущерб себе или кому-либо другому и избежать риска повредить автомобиль.

Для сведения:



знак, которым отмечены дополнительные рекомендации по улучшению эксплуатации автомобиля.

Защита окружающей среды:



знак, которым отмечены рекомендации по сохранению окружающей среды.

См. страницу:



знак, отсылающий Вас к страницам с более подробным описанием функции.

СОДЕРЖАНИЕ

КРАТКОЕ ЗНАКОМСТВО С АВТОМОБИЛЕМ

4 → 20

1 КОНТРОЛЬНЫЕ ПРИБОРЫ, ИНДИКАТОРЫ И СИГНАЛИЗАТОРЫ 21 → 43

- Комбинация приборов 21
- Контрольные лампы 22
- Контрольные лампы и сообщения 25
- Информация на дисплее панели приборов 31
- Счетчики пробега 32
- Указатель пробега до планового технического обслуживания 33
- Бортовой компьютер 34
- Настройки систем и их функций 35
- Монохромный дисплей 39
- Цветной дисплей 41
- Регулятор подсветки панели управления 43

2 КОМФОРТ

44 → 72

- Вентиляция салона 44
- Автоматический кондиционер воздуха 46
- Передние сиденья 50
- Задние сиденья 53
- Задний диван 58
- Зеркала заднего вида 61
- Регулировка рулевого колеса 63
- Передняя часть салона 64
- Принадлежности задней части салона 69
- Обустройство багажного отделения 70

3 ДВЕРИ, ОКНА, КРЫШКИ

73 → 85

- Ключ с пультом дистанционного управления 73
- Стеклоподъемники 77
- Двери 79
- Дверца задка 80
- Задний нижний откидной борт 81
- Потолочный люк 82
- Топливный бак 84

4 ОБЕСПЕЧЕНИЕ ОБЗОРА

86 → 93

- Переключатель световых приборов 86
- Дневные ходовые огни 88
- Автоматическое включение световых приборов 88
- Регулировка фар 89
- Переключатель режимов стеклоочистителя 90
- Автоматическая работа стеклоочистителя 91
- Плафоны 92

5 БЕЗОПАСНАЯ ПЕРЕВОЗКА ДЕТЕЙ

94 → 101

- Детские кресла 94
- Крепления ISOFIX 98
- "Детская" блокировка замков 101

6 СИСТЕМЫ БЕЗОПАСНОСТИ

102 → 111

- Указатели поворотов 102
- Аварийная световая сигнализация 102
- Звуковой сигнал 102
- Системы оптимизации торможения 103
- Системы управления динамикой автомобиля в поворотах 104
- Ремни безопасности 105
- Подушки безопасности 108

7 ВОЖДЕНИЕ АВТОМОБИЛЯ 112 → 124

- Стояночный тормоз 112
- Механическая коробка передач 112
- Коробка передач "CVT" 113
- Коробка передач "DSC" 115
- Полноприводная система 119
- Регулятор скорости 121
- Звуковой сигнал системы помощи при парковке задним ходом 123
- Видеокамера заднего обзора 124

9 ПРАКТИЧЕСКИЕ СОВЕТЫ ПО ЭКСПЛУАТАЦИИ И ОБСЛУЖИВАНИЮ 132 → 156

- Замена колеса 132
- Замена лампы 137
- Замена электрического предохранителя 144
- Аккумуляторная батарея 149
- Замена щетки стеклоочистителя 151
- Буксировка автомобиля 152
- Буксировка прицепа 154
- Установка багажных дуг на крыше 155
- Дополнительное оборудование 156

11 АУДИОСИСТЕМА и ТЕЛЕМАТИКА 162 → 221

- Аудиосистема с CD-плеером 162
- CD-чейнджер 173
- Сообщения об ошибках 175
- Система аудио-телематки 176
- Бортовая навигационная система 178
- Проигрывание DVD-диска 206
- Телефон с функцией "свободные руки" 214

8 ТЕКУЩИЕ ПРОВЕРКИ 125 → 131

- Капот 126
- Если топливо в баке закончилось 126
- Бензиновый двигатель 127
- Дизельный двигатель 128
- Проверка уровней 129
- Контрольные проверки 130

10 ТЕХНИЧЕСКИЕ ХАРАКТЕРИСТИКИ 157 → 161

- Двигатели 157
- Массы 158
- Габаритные размеры 159
- Идентификационные данные 160

ВИЗУАЛЬНЫЙ ПОИСК 222 → 228

АЛФАВИТНЫЙ УКАЗАТЕЛЬ 229 → 232

КРАТКОЕ ЗНАКОМСТВО С АВТОМОБИЛЕМ

НАРУЖНОЕ ОБОРУДОВАНИЕ

Потолочный люк

Люк в потолке служит для лучшего проветривания и освещения салона.

»» 82

Видеокамера заднего обзора

Видеокамера активируется автоматически при включении передачи заднего хода и передает изображение на цветной дисплей.

»» 124



Звуковой сигнал при парковке задним ходом

Система служит для предупреждения об обнаруженных позади автомобиля препятствиях при заезде на стоянку задним ходом.

»» 123

Задний нижний борт

Откидной нижний борт существенно облегчает доступ и погрузку в грузовой отсек громоздких предметов.

»» 81

КРАТКОЕ ЗНАКОМСТВО С АВТОМОБИЛЕМ

ОТКРЫВАЮЩИЕСЯ ЭЛЕМЕНТЫ КУЗОВА

Ключ-пульт дистанционного управления



- A. Открывание/складывание ключа.
- B. Отпирание автомобиля.
- C. Запирание автомобиля.

Ручное включение центрального замка



- 1. Запирание автомобиля.
- 2. Отпирание автомобиля.

Топливный бак

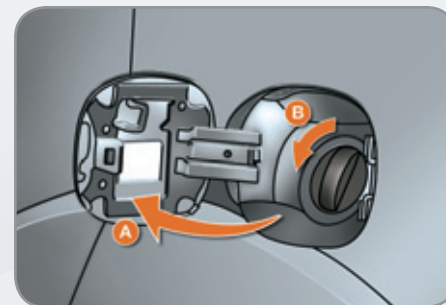

- A. Открывание лючка топливного бака.
- B. Снятие крышки горловины топливного бака.

Заправочная емкость бака: около 60 л.

i Установку крышки на горловину начинайте с ее верхней части, поворачивая ее при этом вправо.

КРАТКОЕ ЗНАКОМСТВО С АВТОМОБИЛЕМ

ОТКРЫВАЮЩИЕСЯ ЭЛЕМЕНТЫ КУЗОВА

Дверца задка



Открывание

- ☞ Отоприте замки пультом дистанционного управления или ключом и нажмите на ручку **A**, а затем поднимите дверцу.

Закрывание

- ☞ Потяните за ручку **B** книзу.

Задний нижний борт

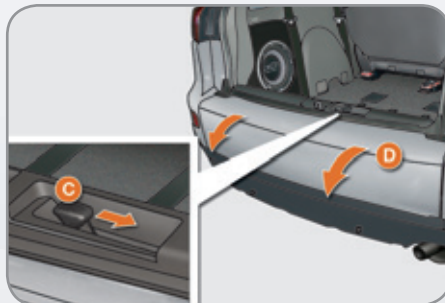

Открывание

- ☞ Отведите ручку **C** вправо и плавно опустите борт **D**.

Закрывание

- ☞ Поднимите борт **D** и закройте; убедитесь, что он закрылся плотно.



Максимальная нагрузка на нижний откидной борт допускается не более **200 кг**.

Запасное колесо и инструменты



Доступ к запасному колесу

- ☞ Снимите пластмассовую заглушку **E**, закрывающую доступ к механизму крепления запасного колеса

Доступ к инструментам

- Инструменты расположены в нише **F**, находящейся в обивке правой стороны багажного отсека.

КРАТКОЕ ЗНАКОМСТВО С АВТОМОБИЛЕМ

НАСТРОЙКИ

Задние сиденья (2й ряд)



Регулировка положения сиденья в продольном направлении

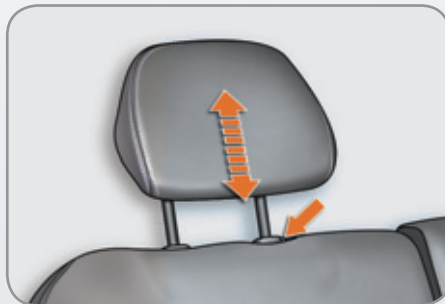

Регулировка подголовников по высоте

Задний диван (3й ряд)



Задний диван можно сложить. Он убирается в нишу под фальш-пол автомобиля.

» 52



Регулировка наклона спинки сиденья

» 53

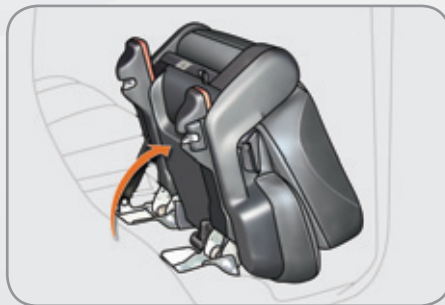

Доступ к сиденьям третьего ряда (в 7-местном варианте)

» 54

» 58

КРАТКОЕ ЗНАКОМСТВО С АВТОМОБИЛЕМ

В САЛОНЕ

Кондиционер воздуха с автоматическим управлением

Кондиционер воздуха с системой автоматического управления настройками обеспечивает комфортный микроклимат и необходимую смену воздуха в салоне.

»» 44

Аудиосистема и коммуникационное оборудование

В этих системах использованы самые последние достижения из мира высоких технологий: автомагнитола с MP3-плеером, телефон Bluetooth, цветной дисплей и т.п.

»» 162

Регулятор скорости

Регулятор скорости служит для автоматического поддержания заданного водителем скоростного режима автомобиля без воздействия на педаль акселератора.

»» 121

Полный привод с электронным управлением

Полноприводная система может работать в различных режимах в зависимости от дорожных условий.

»» 119

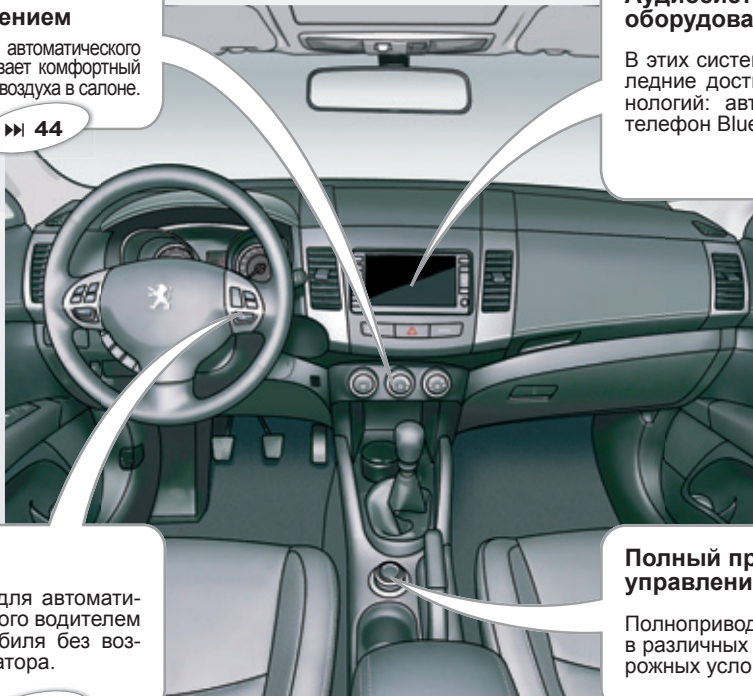

ОБОРУДОВАНИЕ МЕСТА ВОДИТЕЛЯ

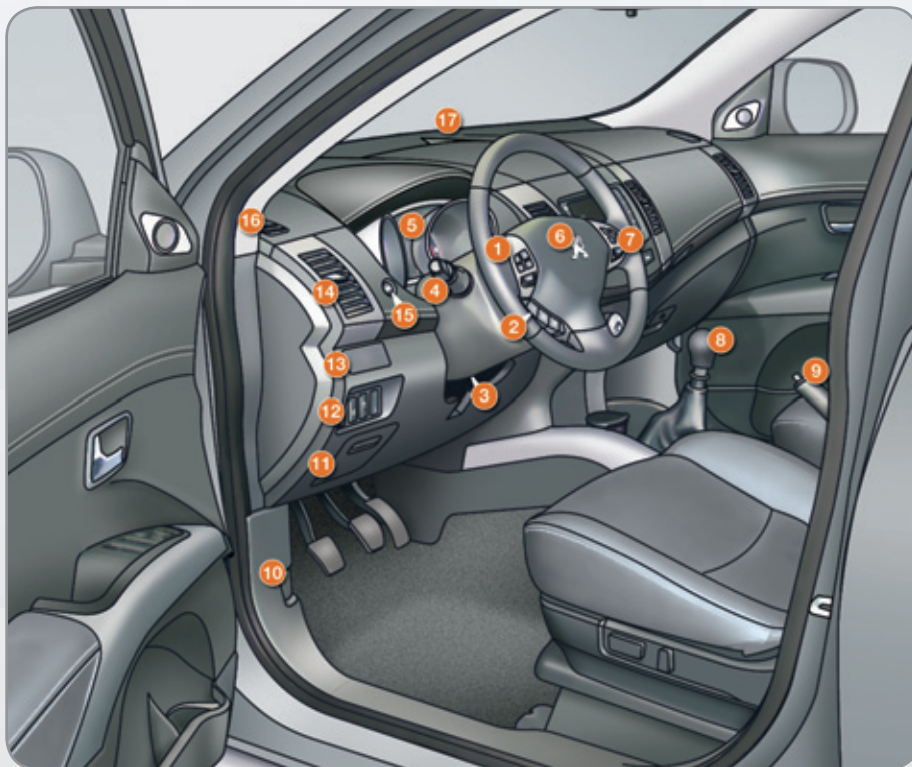

1. Панель управления автомагнитолой.
2. Панель управления телефоном.
3. Механизм регулирования рулевого колеса.
4. Переключатели световых приборов и указателей поворотов.
Выключатель омывателя фар.
5. Панель приборов.
6. Место подушки безопасности водителя.
Звуковой сигнал.
7. Переключатели регулятора скорости.
8. Рычаг переключения передач.
9. Стояночный тормоз.
10. Привод замка капота.
11. Закрытое вещевое отделение.
Блок предохранителей.
12. Регулятор угла наклона фар.
Выключатель системы ASC.
Выключатель звукового сигнала системы парковки.
13. Подстаканник.
14. Боковая вентиляционная решетка с регулируемой заслонкой.
15. Кнопка вызова информации.
16. Сопло обдува стекла.
17. Дефлектор обдува ветрового стекла.

КРАТКОЕ ЗНАКОМСТВО С АВТОМОБИЛЕМ

ОБОРУДОВАНИЕ МЕСТА ВОДИТЕЛЯ



1. Замок зажигания с противоугонной блокировкой.
2. Панель управления настройками наружных зеркал.
Выключатели стеклоподъемников и управление блокировкой задних стеклоподъемников.
3. Выключатель очистителей и омывателей ветрового и заднего стекол.
4. Центральные вентиляционные решетки с регулируемыми заслонками.
5. Датчик освещенности.
6. Верхний перчаточный ящик с охлаждением.
7. Нижний перчаточный ящик с замком.
Выключатель подушки безопасности пассажира.
8. Выключатели обогрева сидений.
9. Подлокотник с лотками для мелких вещей.
Розетка 12 вольт (не более 120 Вт).
10. Подстаканники.
11. Переключатель режимов системы полного привода.
12. Пепельница/
Розетка 12 вольт (не более 120 Вт).
13. Панель управления автоматическим кондиционером воздуха.
14. Датчик температуры.
15. Выключатель аварийной световой сигнализации.
16. Цветной дисплей/Автоматический магнитола.

ПОДГОТОВКА К КОМФОРТНОМУ ВОЖДЕНИЮ

Передние сиденья

Ручные регулировки



Регулировка в продольном направлении

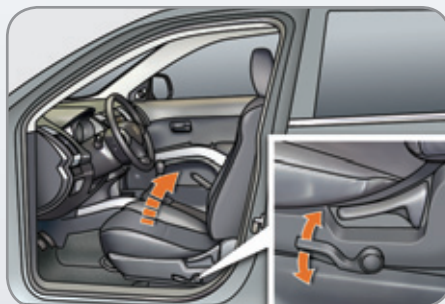

Регулировка высоты и наклона подушки сиденья водителя

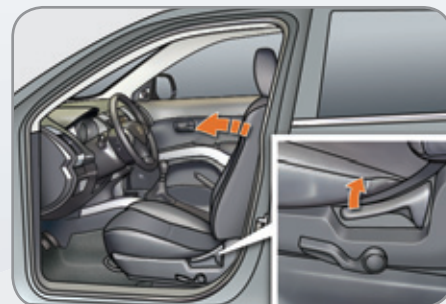

Регулировка наклона спинки сиденья

» 50

Электрические регулировки (только для сиденья водителя)



Регулировка в продольном направлении

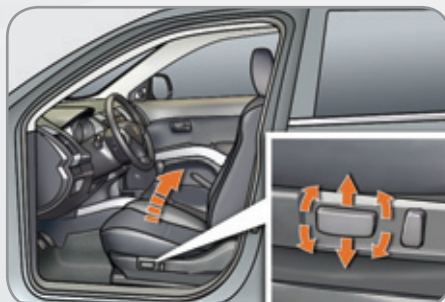

Регулировка высоты и наклона подушки сиденья водителя



Регулировка наклона спинки сиденья

» 51

КРАТКОЕ ЗНАКОМСТВО С АВТОМОБИЛЕМ

ПОДГОТОВКА К КОМФОРТНОМУ ВОЖДЕНИЮ

Ручная регулировка положения рулевого колеса

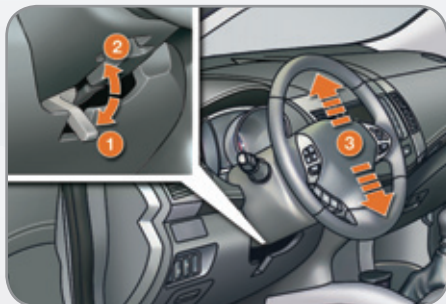

1. Снятие с фиксатора.
2. Фиксация положения.
3. Регулировка рулевого колеса по высоте.

Настройка наружных зеркал



- A. Выбор зеркала
- B. Настройка положения зеркала.
- C. Складывание/Разворачивание.

»» 61

Настройка внутрисалонного зеркала заднего вида



- D. Переключатель положения "день/ночь".

»» 63

Передний ремень безопасности



1. Пристегивание.
2. Регулировка по высоте.



»» 62

»» 105

ПОДГОТОВКА К КОМФОРТНОМУ ВОЖДЕНИЮ

Замок зажигания



1. Положение **LOCK**.
2. Положение **ACC**.
3. Положение **ON**.
4. Положение **START**.



Тяжелый предмет (брелок...), подвешенный на ключ, находящийся в замке зажигания может привести к поломке механизма.

Выключатели стеклоподъемников



1. Выключатель переднего левого стеклоподъемника.
2. Выключатель переднего правого стеклоподъемника.
3. Выключатель заднего правого стеклоподъемника.
4. Выключатель заднего левого стеклоподъемника.
5. Выключатель блокировки переднего правого и задних стеклоподъемников.



Дополнительно...

5. Выключатель блокировки переднего правого и задних стеклоподъемников.

Управление потолочным люком



1. Открытие люка.
2. Закрывание люка.
3. Приоткрывание люка.



Дополнительно...

3. Позволяет приостанавливать движение люка во время его открывания и закрывания.

КРАТКОЕ ЗНАКОМСТВО С АВТОМОБИЛЕМ

СИСТЕМЫ ОБЕСПЕЧЕНИЯ ОБЗОРНОСТИ

Световые приборы

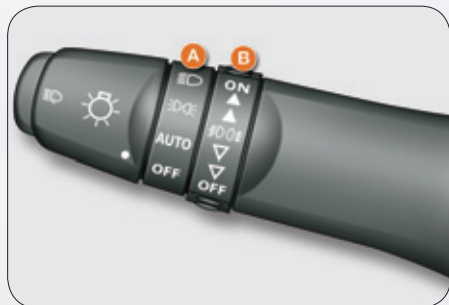

Кольцевой выключатель А



Фары и фонари выключены.



Автоматическое включение световых приборов.



Стояночные огни включены.



Фары ближнего и дальнего света включены.

Кольцевой выключатель В



Противотуманные фары и задние противотуманные фонари включены.

Стеклоочистители



Очиститель ветрового стекла



Включение на один цикл.



Выключен.



Прерывистый режим работы (регулируется вручную).
или



Автоматическое включение (режимы регулируются вручную).



Медленная скорость.



Максимальная скорость.



Очиститель заднего стекла



Выключен.



Прерывистый режим работы.



Работа совместно с омывателем стекла.

КРАТКОЕ ЗНАКОМСТВО С АВТОМОБИЛЕМ

ОБЕСПЕЧЕНИЕ КОМФОРТНОГО МИКРОКЛИМАТА

Кондиционер воздуха с автоматическим управлением



Регулятор температуры.



Выключатель подачи воздуха в салон.
Выключатель рециркуляции воздуха в салоне.



Регулятор подачи воздуха в салон.



Автоматический климат-контроль (режим "комфорт").



Выключатель кондиционера воздуха.



Регулятор распределения потоков воздуха по салону.



Выключатель обдува ветрового стекла.



Выключатель обогрева заднего стекла.

КРАТКОЕ ЗНАКОМСТВО С АВТОМОБИЛЕМ

БОРТОВЫЕ СИСТЕМЫ КОНТРОЛЯ

Комбинации приборов



- A. Спидометр.
- B. Дисплей панели приборов.
- C. Тахометр.
- D. Регулятор яркости панели приборов.

»» 21

Контрольные лампы



При включении зажигания загораются контрольные лампы оранжевого и красного цветов. При работающем двигателе они должны погаснуть.

Если какие-либо из них продолжают гореть, см. соответствующие страницы.

»» 22

Сигнализатор непристегнутого ремня безопасности



При включении зажигания контрольная лампа ремня безопасности загорится и прозвучит зуммер, если водитель не пристегнул свой ремень безопасности.

Этот сигнализатор погаснет, как только ремень будет пристегнут.

»» 24

Блок управления



- A. Контрольная лампа отключенной подушки безопасности пассажира.

»» 109

- B. Выключатель аварийной световой сигнализации.

»» 102

- C. Сигнализатор непристегнутого ремня безопасности переднего пассажира.

»» 106

СИСТЕМА БЕЗОПАСНОСТИ ПАССАЖИРОВ

Подушка безопасности переднего пассажира

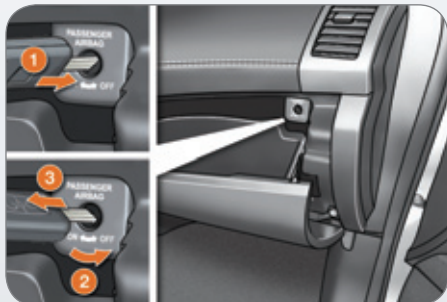

1. Вставьте ключ.
2. Поверните в положение "OFF".
3. Выньте ключ.

Безопасность детей



Специальный механизм блокировки замка не позволяет открыть соответствующую дверь из салона.

Опустите или поднимите рычажок **A** чтобы включить или отключить "детскую" блокировку замка.

Крепления ISOFIX



Пара специальных колец **A**, расположенных между спинкой и подушкой сиденья, служит для крепления детского кресла.



Проушина **B** используется для крепления верхней ветви ремня, называемой **TOP TETHER**.

КРАТКОЕ ЗНАКОМСТВО с АВТОМОБИЛЕМ

СИСТЕМЫ ОБЕСПЕЧЕНИЯ КОМФОРТНОГО ВОЖДЕНИЯ

Система полного привода

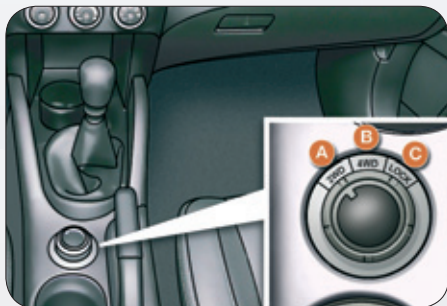

При необходимости водитель может самостоятельно включать один из трех режимов работы полного привода

- A.** Привод на два колеса (2WD),
- B.** Привод на четыре колеса (4WD AUTO),
- C.** Привод на четыре колеса с блокировкой дифференциала (4WD LOCK).



Дополнительно...

Вы можете переходить с одного режима на другой как на остановленном автомобиле, так и на ходу, если автомобиль движется со скоростью не более 100 км/ч.

Регулятор скорости

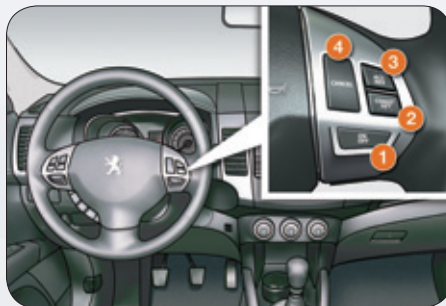

Регулятор скорости служит для поддержания заданной водителем скорости движения автомобиля.

1. Кнопка **"ON/OFF"**: включение/выключение регулятора.
2. Кнопка **"COAST SET"**: внесение заданной скорости в память системы и уменьшение крейсерской скорости.
3. Кнопка **"ACC RES"**: увеличение крейсерской скорости и вызов параметра скорости из памяти.
4. Кнопка **"CANCEL"**: остановка работы регулятора.

Активировать и вносить параметры скорости в регулятор можно только на скорости выше 40 км/ч, при этом в коробке передач должна быть включена не менее, чем вторая передача.

Звуковой сигнал при парковке задним ходом



Система предназначена для обнаружения любых препятствий (людей, автомобилей, деревьев, бордюров и т.п.), расположенных позади автомобиля.

Автомобиль оборудован четырьмя специальными датчиками:

- D.** два боковых.
- E.** два центральных.

ЭКО-ВОЖДЕНИЕ

Эко-вождение - это повседневная практика управления автомобилем, способствующая оптимизации расхода топлива и уменьшению выбросов CO₂.

Оптимизируйте обращение с коробкой передач

На автомобилях с механической коробкой передач трогайтесь плавно, не запаздывайте с переходом на высшие передачи, переключайте их своевременно. При наличии на панели приборов индикатора передач, Вам будет подсказываться момент, когда нужно перейти на высшую передачу - следуйте этим подсказкам.

На автомобилях с автоматической или секвентальной коробкой передач оставайтесь в режиме "D" ("Drive" - "Вождение") или "A" ("Auto" - "Автомат") - в зависимости от типа селектора, при этом избегайте сильных и резких нажатий на педаль акселератора.

Придерживайтесь плавного стиля вождения

Соблюдайте безопасные интервалы между автомобилями, тормозить лучше двигателем, а не педалью тормоза, плавно нажимайте на педаль сцепления. Такой стиль вождения содействует экономии топлива, сокращению выбросов CO₂ и снижению шумового фона на дороге.

Если дорожное движение не стеснено, то, при наличии в комплектации автомобиля системы круиз-контроля, включите регулятор скорости, как только превысите 40 км/ч.

Умеренно пользуйтесь бортовым электрическим оборудованием

Если перед поездкой в салоне слишком жарко, проветрите его - опустите стекла и откройте вентиляцию, прежде чем включить кондиционер.

По достижении скорости более 50 км/ч поднимите стекла и оставьте вентиляцию открытой.

Пользуйтесь дополнительными средствами регулирования температуры в салоне (заслонкой потолочного люка, шторами и т.п.).

Выключите кондиционер, если это не климат-контроль, как только в салоне установится комфортный микроклимат.

Выключите обдув и обогрев стекол, если эти функции работают не в автоматическом режиме.

Как можно раньше выключайте подогрев сидений.

Выключайте фары и противотуманные приборы, если видимость на дороге достаточна.

Не нужно прогревать двигатель на месте, особенно зимой, перед началом поездки; в движении автомобиль прогревается быстрее.

Если Вы - пассажир, не перегружайте бортовую электросеть мультимедийными приборами (киноприставками, аудиоплеерами, видеоиграми и т.д.) - так экономится электроэнергия, а значит и топливо.

Покидая автомобиль, выключайте переносные приборы.

Ограничьте причины перерасхода топлива

Равномерно распределяйте груз в автомобиле; тяжелые предметы укладывайте в глубине багажного отделения, поближе к задним сиденьям.

Ограничивайте загрузку автомобиля и снижайте его аэродинамическое сопротивление (уберите с крыши дуги, багажник, велобагажник, отцепите прицеп и т.п.). Предпочтите кофр для перевозки багажа на крыше.

Своевременно снимайте с крыши дуги и багажник, если они больше не понадобятся.

По окончании зимнего сезона замените зимние шины летними.

Соблюдайте требования технического обслуживания

Регулярно контролируйте давление воздуха на холодных шинах, оно должно соответствовать указанному на этикетке в дверном проеме со стороны водителя.

Особенно давление воздуха в шинах следует проверять:

- перед длительной поездкой,
- в межсезонье,
- после длительного хранения.

Не забывайте проверять давление в запасном колесе и на прицепе.

Своевременно проводите техническое обслуживание автомобиля (замену масла, масляного и воздушного фильтров и т.д.) и придерживайтесь графика операций, рекомендованных его изготовителем.

При заправке бака не продолжайте попытки долить топливо после третьего отключения заправочного пистолета - это позволит избежать перелива.

Уже после первых трех тысяч километров пробега на новом автомобиле Вы начнете замечать, что его средний расход топлива постепенно становится стабильным.

КОНТРОЛЬНЫЕ ПРИБОРЫ, ИНДИКАТОРЫ И СИГНАЛИЗАТОРЫ

КОМБИНАЦИЯ ПРИБОРОВ



Это часть панели управления, на которой находятся контрольные приборы и сигнализаторы. Сигнализаторы информируют водителя о работе соответствующих систем (напр., контрольные лампы включения или отключения системы) или о появлении сбоя в их работе (уведомляющие сигнализаторы).

1. Тахометр.
2. Спидометр.

3. Дисплей панели приборов:

- Контрольные приборы и уведомляющие сигнализаторы бортовых систем.
- Счетчики общего и разового пробегов.
- Указатель пробега до планового технического обслуживания.
- Указатель температуры охлаждающей жидкости.
- Индикация информации, поступающей от бортового компьютера.
- Параметр регулятора скорости.
- Регулировка освещения панели приборов и настройка параметров.
- Указатель уровня топлива.
- Указатель окружающей температуры.
- Контрольная лампа режима работы трансмиссии.



Дисплей, тип 1



Дисплей, тип 2

КОНТРОЛЬНЫЕ ПРИБОРЫ, ИНДИКАТОРЫ И СИГНАЛИЗАТОРЫ

КОНТРОЛЬНЫЕ ЛАМПЫ ПАНЕЛИ ПРИБОРОВ

1

Контрольная лампа	Как горит	Причина	Что делать/Примечание	
	Указатель левого поворота	Мигает с зуммером	Мигает, когда выключатель света в нижнем положении.	Если мигает быстрее чем обычно, значит лампа в одном из указателей поворота сгорела. Замените ее или обратитесь в сервисный центр PEUGEOT или в специализированный техцентр.
	Указатель правого поворота	Мигает с зуммером	Мигает, когда выключатель света в верхнем положении.	Если мигает быстрее чем обычно, значит лампа в одном из указателей поворота сгорела. Замените ее или обратитесь в сервисный центр PEUGEOT или в специализированный техцентр.
	Фары дальнего света	Горит постоянно	Горит, когда водитель нажал на выключатель света к себе.	Нажмите на выключатель света от себя, чтобы перейти на ближний свет.
	Стояночные огни	Горит постоянно	Горит, когда выключатель переведен в положение "Стояночные огни" или "фары ближнего света".	Поверните выключатель в нужное положение.
	Противотуманные фары	Горит постоянно	Горит, когда водитель включил противотуманные фары	Для включения противотуманных фар поверните выключатель вперед.
	Задние противотуманные фонари	Горит постоянно	Горит, когда водитель включил задние противотуманные фонари.	Для включения противотуманных фонарей поверните выключатель вперед.
	Регулятор скорости	Горит постоянно	Горит, когда регулятор скорости активирован.	Нажмите на клавишу "ON/OFF" чтобы активировать или отключить эту функцию.

КОНТРОЛЬНЫЕ ПРИБОРЫ, ИНДИКАТОРЫ И СИГНАЛИЗАТОРЫ

Контрольная лампа		Как горит	Причина	Что делать/Примечание
	Предпусковой подогрев свечей накаливания дизельного двигателя	Горит постоянно	Загорается, когда ключ в замке зажигания в положении "ON".	Не включайте стартер, пока лампа не погаснет. Продолжительность подогрева свечей и горения лампы зависит от внешних погодных условий.
	Стояночный тормоз/Уровень тормозной жидкости	Горит постоянно	Загорается на несколько секунд, а затем гаснет при повороте ключа в положение "ON".	Сопровождается сообщением на дисплее панели приборов.
			Стояночный тормоз не отпущен или не до конца отпущен.	Сопровождается сообщением на дисплее панели приборов. Отпустите стояночный тормоз - лампа погаснет.
			Недостаточный уровень тормозной жидкости.	Сопровождается сообщением на дисплее панели приборов. Долейте тормозную жидкость и обратитесь в сервисную сеть PEUGEOT или в специализированный техцентр.
	Система снижения токсичности отработавших газов	Горит постоянно или мигает	Горит, либо мигает в случае сбоев в работе системы.	Обратитесь в сервисную сеть PEUGEOT или в специализированный техцентр. Должна погаснуть через несколько секунд после пуска двигателя.
	Заряд аккумуляторной батареи	Горит постоянно	Горит в случае сбоев в работе системы заряда АКБ.	Должна погаснуть после пуска двигателя. Сопровождается сообщением на дисплее панели приборов. Проверьте клеммы АКБ (см. гл. "Аккумуляторная батарея").

КОНТРОЛЬНЫЕ ПРИБОРЫ, ИНДИКАТОРЫ И СИГНАЛИЗАТОРЫ

1

Контрольная лампа		Как горит	Причина	Что делать/Примечание
	Не пристегнута подушка безопасности водителя	Горит постоянно	Водитель не пристегнул, либо отстегнул свой ремень безопасности.	См. сообщение на дисплее. Пристегните ремень безопасности водителя.
	ABS	Горит постоянно	Загорается в случае неисправности антиблокировочной системы.	См. сообщение на дисплее. Тормозная система сохраняет работоспособность без усилителя, однако мы рекомендуем остановиться. Обратитесь в сервисный центр PEUGEOT или в специализированный техцентр.
	Подушки безопасности и преднатяжители	Горит постоянно	Загорается на несколько секунд и гаснет при повороте ключа в положение "ON".	Должна погаснуть с пуском двигателя. Если не гаснет, обратитесь в сервисную сеть PEUGEOT или в специализированный техцентр.
			Горит в случае неисправности подушки безопасности или преднатяжителя.	См. сообщение на дисплее. Срочно проверьте систему в сервисной сети PEUGEOT или в специализированном техцентре.
	Система динамической стабилизации ASC	Горит постоянно	Горит в случае неисправности системы динамической стабилизации.	См. сообщение на дисплее. Срочно проверьте систему в сервисной сети PEUGEOT или в специализированном техцентре.

КОНТРОЛЬНЫЕ ПРИБОРЫ, ИНДИКАТОРЫ И СИГНАЛИЗАТОРЫ

КОНТРОЛЬНЫЕ ЛАМПЫ И СООБЩЕНИЯ

Каждый раз, при запуске двигателя на панели приборов загораются контрольные лампы и появляются сообщения бортовой системы самодиагностики. Все они быстро гаснут. Если после запуска двигателя контрольная лампа или сообщение не исчезают, а горят или мигают, они превращаются в предостерегающий сигнал. Он может сопровождаться звучанием зуммера или дополнительным сообщением на дисплее. Не пропусайте мимо внимания эти сигналы.

Сообщения могут быть различными в зависимости от комбинации приборов - тип 1 или тип 2.

После того как причина загорания предостерегающего сигнала будет устранена, он погаснет. Если причина не устранена, Вы можете в любой момент вернуться к предыдущим показаниям дисплея, нажав для этого на клавишу **INFO**, расположенную на панели приборов.

На дисплее появится символ "!".

Чтобы вернуться к предыдущим показаниям дисплея (с символом "!"), нужно нажать несколько раз на клавишу **INFO**.

Символы в верхнем правом углу дисплея

Предостерегающие сообщения и пиктограммы можно с дисплея удалить, после чего открыть новое окно.

Для этого нужно нажать на клавишу **INFO** в зависимости от содержания появившейся пиктограммы.





Произведите **краткое нажатие**.



Произведите **длительное нажатие**.

Предостерегающие сообщения (ключ на "OFF")

Сообщение	Как горит	Причина	Что делать	Примечание
	Горит постоянно	Дверь водителя открыта, но ключ оставлен в замке зажигания.	Поверните ключ в положение LOCK и выньте его.	Срабатывает только если до этого двигатель был запущен. Звучит прерывистый звуковой сигнал.
	Горит постоянно	Вы не выключили световые приборы.	Погасите световые приборы, переведя выключатель на OFF.	Звучит прерывистый звуковой сигнал.

КОНТРОЛЬНЫЕ ПРИБОРЫ, ИНДИКАТОРЫ И СИГНАЛИЗАТОРЫ

Предостерегающие сообщения (ключ на "ON")

1

Сообщение	Как горит	Причина	Что делать	Примечание
	Горит постоянно	Неисправна антиблокировочная система ABS.	Обратитесь в сервисную сеть PEUGEOT или в специализированный техцентр.	Тормозная система сохраняет работоспособность без усилителя, однако мы рекомендуем остановиться.
	Горит постоянно	Сопутствующий сигнализатор: Недостаточный уровень тормозной жидкости. 	Остановитесь и долейте жидкость, либо обратитесь в сервисную сеть PEUGEOT или в специализированный техцентр.	Если сообщение продолжает гореть после доливки, обратитесь в сервисную сеть PEUGEOT или в специализированный техцентр.
		Сопутствующий сигнализатор: Сбой в работе тормозной системы. 	Обратитесь в сервисную сеть PEUGEOT или в специализированный техцентр.	
	Горит постоянно	Вы начали движение, не выключив стояночный тормоз.	Отпустите стояночный тормоз.	
	Мигает	Двигатель перегрет.	Если сообщение мигает , дайте двигателю остыть и, если необходимо, долейте охлаждающей жидкости.	Срочно остановитесь с соблюдением необходимых мер безопасности.
	Мигает		Если сообщение мигает и при этом горит сигнализатор, срочно обратитесь в сервисную сеть PEUGEOT или в специализированный техцентр. 	
	Горит постоянно	Водитель не пристегнул, либо отстегнул свой ремень безопасности.	Пристегните свой ремень безопасности.	Звучит прерывистый сигнал при скорости выше 8 км/ч.

КОНТРОЛЬНЫЕ ПРИБОРЫ, ИНДИКАТОРЫ И СИГНАЛИЗАТОРЫ

Сообщение	Как горит	Причина	Что делать	Примечание
 SERVICE REQUIRED	Горит постоянно	Сбой в системе подушек безопасности или натяжителей ремней безопасности.	Обратитесь в сервисную сеть PEUGEOT или в специализированный техцентр.	
 CHECK	Горит постоянно	Неисправность в системе, не имеющей отдельного сигнализатора.	Остановите автомобиль и обратитесь в сервисную сеть PEUGEOT или в специализированный техцентр.	Для обнаружения неисправности обратитесь в сервисную сеть PEUGEOT или в специализированный техцентр.
 LOW OIL PRESSURE	Горит постоянно	Недостаточное давление масла в двигателе или ненадлежащее состояние системы смазки.	Остановите автомобиль и обратитесь в сервисную сеть PEUGEOT или в специализированный техцентр.	
 CHECK ENGINE OIL LEVEL	Горит постоянно	Недостаточный уровень масла в двигателе.	Остановитесь и проверьте уровень масла щупом.	Если уровень недостаточен, пополните его.
 REFUEL	Горит постоянно	Низкий уровень топлива в баке.	При первой возможности заправьте бак топливом.	
 SERVICE REQUIRED	Горит постоянно	Сбой в работе системы питания двигателя.	Обратитесь в сервисную сеть PEUGEOT или в специализированный техцентр.	
 SERVICE REQUIRED	Горит постоянно	Одна из дверей или дверца задка не закрыты.	Закройте дверь или дверцу задка.	Незакрытый элемент показан на дисплее.

КОНТРОЛЬНЫЕ ПРИБОРЫ, ИНДИКАТОРЫ И СИГНАЛИЗАТОРЫ

1

Сообщение		Как горит	Причина	Что делать	Примечание
	Система динамической стабилизации ASC	Горит постоянно	Неисправна система динамической стабилизации ASC.	Обратитесь в сервисную сеть PEUGEOT или в специализированный техцентр.	
	Система полного привода	Горит постоянно	Сбой в работе системы полного привода.	Обратитесь в сервисную сеть PEUGEOT или в специализированный техцентр.	
	Температура в системе полного привода	Горит постоянно	Перегрета система полного привода.	Остановите автомобиль и обратитесь в сервисную сеть PEUGEOT или в специализированный техцентр.	Система автоматически переходит в режим работы только на переднем приводе (2 WD).
	Автоматический корректор фар	Горит постоянно	Неисправен автоматический корректор фар.	Обратитесь в сервисную сеть PEUGEOT или в специализированный техцентр.	Только на автомобилях с ксеноновыми лампами.
	Заряд аккумуляторной батареи	Горит постоянно	Сбой в работе системы заряда аккумуляторной батареи.	Остановите автомобиль и обратитесь в сервисную сеть PEUGEOT или в специализированный техцентр.	
	Температура окружающего воздуха за бортом	Горит постоянно	Температура окружающего воздуха ниже или равна 3 °C (37 °F).	На дороге гололедица. Будьте внимательны и сбавьте скорость.	Осторожно! Дорога может оказаться скользкой, даже если на дисплее нет сообщения об этом.

КОНТРОЛЬНЫЕ ПРИБОРЫ, ИНДИКАТОРЫ И СИГНАЛИЗАТОРЫ

1



Сообщение		Как горит	Причина	Что делать	Примечание
	Сажевый фильтр насыщен	Горит постоянно	Начало насыщения сажевого фильтра.	При первой же возможности восстановите работу фильтра, разогнав автомобиль до скорости выше 60 км/ч, пока сообщение не погаснет.	Если сообщение продолжает гореть, обратитесь в сервисную сеть PEUGEOT или в специализированный техцентр.
	Уровень присадки к дизтопливу	Горит постоянно	Уровень присадки снизился до минимума	Срочно дозаправьтесь присадкой в сервисной сети PEUGEOT или в специализированном техцентре.	
	Вода в фильтре дизтоплива (в зависимости от страны поставки)	Горит постоянно	Обнаружена вода в фильтре дизтоплива. Может выйти из строя система впрыска дизеля.	Срочно обратитесь в сервисную сеть PEUGEOT или в специализированный техцентр.	

КОНТРОЛЬНЫЕ ПРИБОРЫ, ИНДИКАТОРЫ И СИГНАЛИЗАТОРЫ

Информирующие сообщения (ключ на "ON")

Сообщение	Как горит	Состояние системы
	Мигает	Включен один мост "2WD" в раздаточном модуле.
	Мигает	Включено два моста "4WD" в раздаточном модуле. Этот режим включен по умолчанию.
	Мигает	Включены два моста и блокировка дифференциала "LOCK".
	Горит постоянно	Показывает температуру за бортом автомобиля. Если автомобиль стоит или движется со скоростью менее 20 км/ч температура на дисплее может не соответствовать фактической температуре за бортом.

Уведомляющие сообщения

Вид	Как горит	Причина	Что делать	Примечание
	Горит постоянно	Напоминает водителю, сколько осталось проехать до планового технического обслуживания автомобиля.	Обратитесь в сервисную сеть PEUGEOT или в специализированный техцентр.	Загорается при включении зажигания и горит несколько секунд.
	Горит постоянно	Напоминает водителю о необходимости остановиться на отдых.	Рекомендуем Вам сделать перерыв.	Загорается когда отведенное Вами время на вождение истекло. При этом трижды прозвучит зуммер, а затем он будет звучать через каждые пять минут, пока автомобиль не будет остановлен.

КОНТРОЛЬНЫЕ ПРИБОРЫ, ИНДИКАТОРЫ И СИГНАЛИЗАТОРЫ

ИНФОРМАЦИЯ НА ДИСПЛЕЕ ПАНЕЛИ ПРИБОРОВ

Показания приборов



Включите зажигание и нажмите на расположенную слева на панели приборов кнопку **INFO**, чтобы ознакомиться с показаниями таких приборов, как:

- счетчик пробега А,
- счетчик пробега В,
- указатель пробега до планового ТО,
- указатель температуры охлаждающей жидкости,
- запас хода по топливу,
- бортовой компьютер,
- меню настроек.

Счетчик пробега (А и В)

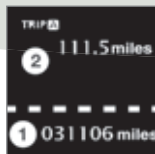

Общий пробег с начала эксплуатации автомобиля показан в зоне 1 дисплея, а протяженность пробега за поездку - в зоне 2 (См. гл. "Счетчики пробега").

Указатель пробега до планового ТО

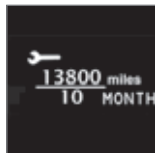

Этот указатель показывает расстояние и количество месяцев, которые предстоит пройти автомобилю до предстоящего технического обслуживания, запланированного изготовителем (см. гл. "Указатель пробега до планового технического обслуживания").

Температура охлаждающей жидкости



При работающем двигателе этот указатель показывает температуру охлаждающей жидкости (см. гл. "Указатель температуры охлаждающей жидкости").

Запас хода по топливу



При работающем двигателе этот указатель показывает количество километров, которое еще можно пройти на оставшемся в баке запасе топлива в зависимости от среднего расхода топлива, рассчитанного по последним километрам (см. гл. "Запас хода по топливу").

Бортовой компьютер



Показывает средний расход топлива, среднюю скорость и текущий расход топлива (см. гл. "Бортовой компьютер").

Меню настроек



Остановив автомобиль, с помощью этого меню можно настраивать следующие параметры и системы (см. гл. "Настройка систем"):

- язык сообщений,
- единицы измерения температуры,
- единицы расхода топлива,
- обнуление показаний среднего расхода топлива и средней скорости движения автомобиля,
- интервалы напоминаний об отдыхе.

КОНТРОЛЬНЫЕ ПРИБОРЫ, ИНДИКАТОРЫ И СИГНАЛИЗАТОРЫ

СЧЕТЧИКИ ПРОБЕГА (А/В)

Это устройства, служащие для измерения как общего пробега автомобиля, так и пробега за одну поездку, отсчитываемого после установки счетчика водителем на ноль.



Общий пробег показан в зоне **1** дисплея, а пробег за поездку - в зоне **2**.

Установка на ноль

Включите зажигание, нажмите и удерживайте кнопку **INFO** более 2 секунд вплоть до появления нулей.

УКАЗАТЕЛЬ ТЕМПЕРАТУРЫ ОХЛАЖДАЮЩЕЙ ЖИДКОСТИ



Этот прибор показывает температуру охлаждающей жидкости в системе охлаждения работающего двигателя.

Если указатель приблизился к **критической** отметке справа, значит температура в системе слишком высока.

О перегреве двигателя свидетельствует мигающая пиктограмма.

Незамедлительно остановите автомобиль, соблюдая при этом все необходимые меры предосторожности.

Подождите несколько минут перед тем как остановить двигатель.



Дайте двигателю остыть, прежде чем пополнить уровень. Помните, что система охлаждения находится под давлением.

Во избежание ожога, поверните крышку расширительного бачка сначала на два оборота, чтобы давление понизилось.

После снижения давления снимите крышку и долейте охлаждающую жидкость, если доливка необходима.

Обратитесь в сервисную сеть PEUGEOT или в специализированный техцентр.

ЗАПАС ХОДА ПО ТОПЛИВУ



При работающем двигателе этот указатель показывает количество километров, которое еще можно пройти на оставшемся в баке запасе топлива в зависимости от среднего расхода топлива, рассчитанного по последним пройденным километрам.

С момента, когда запас хода становится менее **50 км**, на дисплее загораются прочерки. Заправьте бак топливом при первой же возможности. При этом показания указателя запаса хода по топливу автоматически обновляются.



Эти показания могут увеличиться при изменении манеры вождения или рельефа местности, способствующих снижению текущего расхода топлива.

Если Вы залыете в бак всего несколько литров, показания указателя запаса хода окажутся неверными. Старайтесь, насколько это возможно, заправить полный бак.



В случае отключения аккумуляторной батареи, предшествующие отключению данные по расходу топлива автоматически удаляются, а новое показание будет отличаться от предыдущего. При этом показание запаса хода по топливу следует рассматривать как приблизительную величину.

КОНТРОЛЬНЫЕ ПРИБОРЫ, ИНДИКАТОРЫ И СИГНАЛИЗАТОРЫ

УКАЗАТЕЛЬ ПРОБЕГА ДО ПЛАНОВОГО ТЕХНИЧЕСКОГО ОБСЛУЖИВАНИЯ

Это система, информирующая водителя о необходимости проведения предстоящего технического обслуживания автомобиля в соответствии с планом, разработанным для него изготовителем.

Протяженность пробега до планового ТО начинается сразу после очередного обнуления указателя.

Она рассчитывается по двум параметрам:

- по фактическому пробегу автомобиля (в километрах),
- по времени, прошедшему с момента последнего ТО (в месяцах).

Оставшийся пробег может быть дополнен фактором времени - в зависимости от манеры использования автомобиля водителем.

Как он работает

Включив зажигание, произведите последовательные нажатия на кнопку **INFO** до тех пор, пока не появятся показания счетчика пробега. В строке километров показывается пробег, оставшийся до технического обслуживания, а в строке времени - количество месяцев, по истечении которых нужно будет пройти плановое ТО.

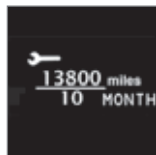

Например: счетчик показывает, что до ближайшего технического обслуживания автомобиля осталось пройти 7 300 км.

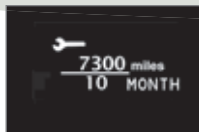

Символ "---" будет продолжать гореть до тех пор, пока первое техническое обслуживание нового автомобиля не будет пройдено.

Если техническое обслуживание пропущено

Каждый раз, при включении зажигания, на панели приборов на несколько секунд будет появляться сообщение "**PERIODIC INSPECTION**", напоминающее о необходимости срочно пройти техническое обслуживание.



Например: счетчик показывает наступление даты прохождения технического обслуживания. Его необходимо срочно пройти в сервисной сети PEUGEOT или в специализированном техцентре.



Обнуление указателя пробега до планового ТО

После прохождения планового технического обслуживания установка счетчика на ноль осуществляется специалистами сервисного центра PEUGEOT или специализированного техцентра.

Если Вы самостоятельно провели техническое обслуживание своего автомобиля, то, для установки счетчика на ноль, необходимо произвести следующие действия:

- ☞ выключите зажигание.
- ☞ произведите последовательные нажатия на кнопку **INFO** до тех пор, пока не появятся показания счетчика пробега,
- ☞ нажмите на кнопку **INFO** и удерживайте нажатие, пока не начнет мигать символ гаечного ключа,
- ☞ пока символ гаечного ключа мигает, нажимайте на кнопку **INFO**, чтобы перейти от символа "----" к символу "**CLEAR**", а затем - ко времени до следующего технического обслуживания.



После некоторого пробега и по истечении некоторого времени символ "----" сменится указанием времени, остающегося до следующего очередного планового технического обслуживания.

КОНТРОЛЬНЫЕ ПРИБОРЫ, ИНДИКАТОРЫ И СИГНАЛИЗАТОРЫ

БОРТОВОЙ КОМПЬЮТЕР

Показания приборов

1



Включите зажигание и нажмите на расположенную слева на панели приборов кнопку **INFO**, чтобы ознакомиться с такими показаниями, как:

- средний расход топлива,
- средняя скорость,
- текущий расход топлива.

i

Если во время движения на дисплее слишком долго горят прочерки "—" вместо цифр, обратитесь в сервисную сеть PEUGEOT или в специализированный техцентр.

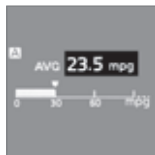

Средний расход топлива (л/100 км или км/л или mpg)

Это среднее количество топлива, израсходованное с момента последнего обнуления счетчика.

i

Этот показатель может увеличиться вследствие изменения условий вождения или рельефа, способствующих снижению текущего расхода топлива.

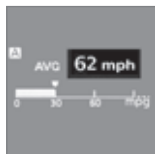

Средняя скорость (км/ч или mph)

Это средняя скорость, рассчитанная с момента последнего обнуления счетчика.

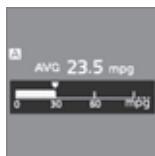

Текущий расход топлива (л/100 км или км/л или mpg)

Это средний расход топлива, рассчитанный за последние несколько секунд преодоленного пути.

Обнуление показаний приборов



При появлении на дисплее необходимой информации удерживайте нажатой более двух секунд кнопку **INFO** чтобы сбросить все показания на ноль.

При включении зажигания обнуление приборов осуществляется автоматически.

Автоматическое обнуление

Если ключ в замке зажигания повернут в положение "OFF" ("Выключено") на 4 часа и более, показания автоматически обнуляются.

КОНТРОЛЬНЫЕ ПРИБОРЫ, ИНДИКАТОРЫ И СИГНАЛИЗАТОРЫ

НАСТРОЙКИ СИСТЕМ И ИХ ФУНКЦИЙ

Вы можете вмешиваться в работу и настраивать параметры некоторых бортовых систем автомобиля.

У комбинаций приборов могут быть различные меню, в зависимости от того, какая это модель - тип 1 или тип 2.

Включите зажигание и последовательно нажимайте на расположенную слева на панели приборов кнопку **INFO** до тех пор, пока не появится окно "SETTING MENU" ("Меню настроек").



На остановленном автомобиле Вы можете с помощью этого меню настроить следующие системы и их функции:

- обнуление показаний среднего расхода топлива и средней скорости движения,

- единицы измерения расхода топлива,
- единицы измерения температуры,
- язык информационных сообщений,
- включение и отключение звука на кнопке функции **INFO**,
- протяженность интервалов между напоминаниями о необходимости остановки на отдых,
- восстановление штатных параметров, заданных изготовителем на заводе.



Для осуществления указанных настроек необходимо обязательно остановить автомобиль и включить зажигание.

Включите стояночный тормоз и переведите рычаг коробки передач в нейтральное положение.



На движущемся автомобиле кнопка вывода на дисплей регулируемых параметров **INFO** не работает.

Порядок настройки

☞ нажмите на кнопку **INFO** и удерживайте нажатие в течение нескольких секунд до появления окна с перечнем различных меню.

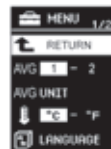

☞ в окне меню нажмите на кнопку **INFO** и выберите из списка функцию, которую требуется настроить:

MENU 1/3:

- **1 - 2** (обнуление показаний среднего расхода топлива и средней скорости движения),
- **UNIT** (единицы измерения расхода топлива),
- выбор **единицы измерения температуры**,
- **LANGUAGE** (язык информационных сообщений),

MENU 2/3:

- **a/b** (выбор двух различных языков для дисплея панели приборов и дисплея навигатора),
- **включение и отключение звука** на кнопке функции **INFO**,
- **ALERT** (настройка протяженности интервалов между остановками на отдых по напоминанию "BREAK ADVISED"),
- **настройка звука** указателей поворотов,
- **активирование/отключение функции подсчета текущего расхода топлива**,

MENU 3/3:

- **REINITIALISE** (восстановление штатных параметров, заданных изготовителем на заводе).



Нажмите на кнопку **INFO** и удерживайте нажатие в течение нескольких секунд чтобы вернуться к предыдущему окну. Если в открывшемся окне не производить никаких действий в течение 15 секунд, после него откроется окно с заданными настройками систем.

КОНТРОЛЬНЫЕ ПРИБОРЫ, ИНДИКАТОРЫ И СИГНАЛИЗАТОРЫ

1

Обнуление показаний среднего расхода топлива и средней скорости движения

Обнуление можно произвести двумя способами:

- автоматически (способ 1),
- вручную (способ 2).

В окне меню:

- ☞ нажмите на кнопку **INFO** и выберите:



- ☞ нажмите на кнопку **INFO** и задержите нажатие на несколько секунд чтобы перейти от способа обнуления 1 (автоматического) к способу обнуления 2 (ручному).

Выбранный способ подтвержден.

Выбор единиц расхода топлива

Вы можете выбрать на дисплее по своему усмотрению единицы измерения расхода топлива.

В этом случае единицы измерения расстояния, скорости и количества топлива будут также изменены в зависимости от Вашего выбора.

В окне меню:

- ☞ нажмите на кнопку **INFO**, чтобы выбрать единицы измерения "UNIT".



- ☞ нажмите на кнопку **INFO** и задержите нажатие на несколько секунд до появления окна "UNIT".

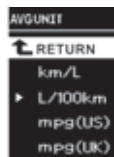

- ☞ нажмите на кнопку **INFO** чтобы пролистать перечень единиц измерения (км/л, л/100 км, mpg (US), mpg (UK) и PREVIOUS).
- ☞ нажмите на кнопку **INFO** и задержите нажатие на несколько секунд чтобы подтвердить свой выбор.

i

В случае отключения аккумуляторной батареи заданный Вами параметр будет удален из памяти, а вместо него по умолчанию восстановится штатная единица измерения (км/л), заданная изготовителем на заводе.

Выбор единицы измерения температуры

Вы можете выбрать на дисплее по своему усмотрению единицу измерения температуры.

В окне меню:



- ☞ нажмите на кнопку **INFO** и выберите единицу измерения температуры.

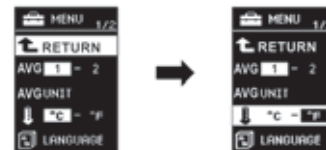

- ☞ нажмите на кнопку **INFO** и задержите нажатие на несколько секунд до появления единиц (°C и °F).

Выбранная единица подтверждена.

i

В случае отключения аккумуляторной батареи заданный Вами параметр будет удален из памяти, а вместо него по умолчанию восстановится штатная единица измерения (°C), заданная изготовителем на заводе.

КОНТРОЛЬНЫЕ ПРИБОРЫ, ИНДИКАТОРЫ И СИГНАЛИЗАТОРЫ

Выбор языка информационных сообщений (LANGUAGE)

Вы можете выбрать на дисплее по своему усмотрению язык информационных сообщений.

В окне меню:

- нажмите на кнопку **INFO** чтобы выбрать строку **"LANGUAGE"**.



- нажмите на кнопку **INFO** и задержите нажатие на несколько секунд до появления окна **"LANGUAGE"**.



- нажмите на кнопку **INFO** и прокрутите имеющиеся языки на выбор (японский, английский, немецкий, французский, испанский, итальянский, "---" и PREVIOUS).

- нажмите на кнопку **INFO** и задержите нажатие на несколько секунд чтобы подтвердить свой выбор.



Если Вы выберете опцию "---", никакие сообщения не будут появляться на дисплее.



В случае отключения аккумуляторной батареи заданный Вами выбор будет удален из памяти, а вместо него по умолчанию восстановится штатный язык (ENGLISH), заданный изготовителем на заводе.

Включение и отключение звука на кнопке функции "INFO"

Вы можете включить или отключить звук, издаваемый при нажатии на кнопку **INFO**.

В окне меню:



- нажмите на кнопку **INFO** чтобы выбрать символ включения/отключения звука на кнопке **INFO** (из меню 2/3).



- нажмите на кнопку **INFO** и задержите нажатие на несколько секунд чтобы пролистать команды на выбор (ON, OFF).

Выбранный режим подтвержден.

Изменение протяженности интервалов между напоминаниями о необходимости остановки на отдых "BREAK ADVISED"

Вы можете изменить параметр протяженности интервалов между напоминаниями о необходимости остановки на отдых **"BREAK ADVISED"**. В окне меню:

- нажмите на кнопку **INFO** и выберите строку **"ALERT"** (из меню 2/3).



- нажмите на кнопку **INFO** и задержите нажатие на несколько секунд чтобы открыть окно **"ALERT"**.

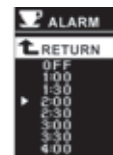

- нажмите на кнопку **INFO** чтобы выбрать параметр протяженности интервалов между сообщениями **"BREAK ADVISED"**.

- нажмите на кнопку **INFO** и задержите нажатие на несколько секунд чтобы подтвердить свой выбор.



В случае отключения аккумуляторной батареи заданный Вами выбор будет удален из памяти, а вместо него по умолчанию восстановится штатный режим (OFF), заданный изготовителем на заводе.

КОНТРОЛЬНЫЕ ПРИБОРЫ, ИНДИКАТОРЫ И СИГНАЛИЗАТОРЫ

1

Настройка звука указателей поворотов

Функция настройки звука указателей поворотов имеется только на комбинации приборов "тип 2".

Откройте на дисплее меню:

- ☞ нажмите на кнопку **INFO** и выберите звук 1 или 2 (находится в меню 2/3).



Активирование/отключение функции подсчета текущего расхода топлива

Функция активирования и отключения подсчета текущего расхода топлива имеется только на комбинации приборов "тип 2".

Откройте на дисплее меню:

- ☞ нажмите на кнопку **INFO** и выберите "активировать/отключить подсчет текущего расхода топлива (находится в меню 2/3).



- ☞ нажмите на кнопку **INFO** и удерживайте нажатие несколько секунд для пролистывания строк меню (ON, OFF).

Восстановление штатных параметров и настроек, заданных изготовителем на заводе (REINITIALISE)

Вы можете восстановить все изначальные заводские настройки всех систем.

В окне меню:

- ☞ нажмите на кнопку **INFO** и выберите строку **"REINITIALISE"** (в меню 2/2 или 3/3, в зависимости от комбинации приборов).

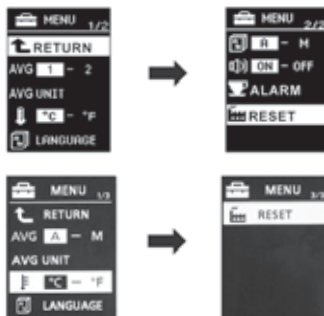

- ☞ нажмите на кнопку **INFO** и задержите нажатие **не менее чем на 5 секунд**.

Раздастся звуковой сигнал и все изначальные заводские настройки систем восстановятся.

С завода настраиваются:

Функции и параметры	Заводская настройка
Обнуление показаний среднего расхода топлива и средней скорости движения	1 (автоматич.)
Единицы измерения расхода топлива	л/100 км
Единицы измерения температуры	°C
Язык информационных сообщений	ENGLISH
Звук на кнопке функции INFO	ON (активирован)
Протяженность интервалов между напоминаниями о необходимости остановки на отдых "BREAK ADVISED"	OFF (отключено)

КОНТРОЛЬНЫЕ ПРИБОРЫ, ИНДИКАТОРЫ И СИГНАЛИЗАТОРЫ

МОНОХРОМНЫЙ ДИСПЛЕЙ



На этот дисплей выводится следующая информация:

- время,
- параметры работы автомагнитолы (см. гл. "Аудиосистема и система телематики").

Настройка часов



Настройка часов может осуществляться как **в автоматическом**, так и **в ручном** режимах.

Автоматическое подведение часов

Автоматическое подведение часов осуществляется по сигналу местных радиостанций, вещающих в формате RDS.

При этом на дисплее появится символ "CT".

Ручное подведение часов

Часы можно подвести и вручную, пользуясь клавишами управления автомагнитолой.

Ручной настройкой можно воспользоваться и в тех случаях, когда "Автоматическое подведение" не соответствует времени часового пояса, в котором вещают местные станции сети RDS.

Выбор настроек

Автоматическая или ручная настройка выбирается следующим образом:



- ☞ Нажмите на клавишу **A "PWR"** и включите аудиосистему.
- ☞ Выберите нужную настройку, нажав на ручку **B "TUNE"** примерно на 2 секунды.
- ☞ Нажимая на ручку **B "TUNE"** раз за разом, пролистайте имеющиеся меню и выберите **меню CT** (время на часах).



Все меню следуют друг за другом в следующем порядке: AF/CT/REG/TP-S/ язык индикации PTY/SCV/PHONE/ настройка функций OFF.

КОНТРОЛЬНЫЕ ПРИБОРЫ, ИНДИКАТОРЫ И СИГНАЛИЗАТОРЫ

1



- ☞ Вращая ручку **В "TUNE"** влево или вправо, выберите режим **"CT ON"** (автоматическая настройка) либо **"CT OFF"** (ручная настройка).
- ☞ Выход из меню "Выбор режима настройки функций" после выбора нужной настройки осуществляется нажатием примерно на 2 секунды на ручку **В "TUNE"**.

i

Если в течение 10 секунд не предпринимать никаких действий, выход из меню "Выбор режима настройки функций" произойдет автоматически.

Автоматический режим

В этом режиме настройка происходит автоматически по сигналу местных станций сети RDS.

Ручной режим



Настройка осуществляется при помощи клавиш следующим образом:

- ☞ поверните ключ в замке зажигания в положение ON или ACC (дополнительные приборы) и удерживайте нажатой клавишу **CLOCK** до тех пор, пока не начнет мигать индикатор часов.
- ☞ Нажимая на соответствующие клавиши, настройте часы:

Клавиша H: индикация часов

При нажатии на нее меняется индикация часов.

Клавиша M: индикация минут

При нажатии на нее меняется индикация минут.

Клавиша 00: обнуление индикатора минут.

- от **1 до 29 мин:** округление в меньшую сторону,
- от **30 до 59 мин:** округление в большую сторону.
- ☞ По завершении настройки часов нажмите на клавишу **DISP**, при этом индикатор времени перестанет мигать.

i

Конструкцией часов индикация секунд не предусмотрена.

При подведении индикатора минут, отсчет установленной минуты начинается с нуля.

При отключении аккумуляторной батареи показания времени сбиваются.

КОНТРОЛЬНЫЕ ПРИБОРЫ, ИНДИКАТОРЫ И СИГНАЛИЗАТОРЫ

ЦВЕТНОЙ ДИСПЛЕЙ

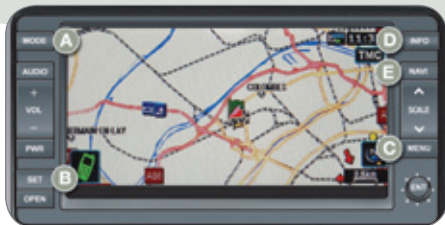

На дисплее отражаются главные меню системы:

Меню "Аудио-видео"



Нажмите на лицевой панели на клавишу **A (MODE)** чтобы открыть окно **"Mode AV"**, а затем выбрать:

- частотный диапазон радиоприемника (FM, MW, LW),
- проигрыватель компакт-дисков (аудио-композиция на CD, MP3 или WMA),
- музыкальный сервер (Music Server),
- проигрыватель DVD-дисков.



Клавиши "CD" и "DVD" становятся активными, как только вы загрузите диск CD или DVD в дисковод.

Меню "Настройки"



Знажмите на лицевой панели на клавишу **B (SET)** чтобы открыть окно **"Настройки"**, а затем выбрать:

- **"Display off"** - чтобы выключить монитор,
- **"Sound control"** - чтобы отрегулировать распределение и уровень громкости звука, выбрать музыкальный жанр и настроить акустическое поле (объемное звучание),
- **"Picture control"** - чтобы отрегулировать цветопередачу, насыщенность, яркость, контрастность и уровень черного,
- **"System"** - чтобы сменить часовой пояс, выбрать язык сообщений, задать единицы измерения и произвести остальные регулировки,
- **"Wide screen"** - чтобы перейти от формата изображения DVD 4/3 к широкому, заузенному, или увеличенному,
- **"Equipment"** - чтобы настроить штатные системы автомобиля,
- **"Colour contrast"** - чтобы настроить контрастность дисплея в зависимости от степени окружающей освещенности ("День", "Ночь" и "Автоматич."),
- **"TP standby"** - чтобы активировать или отключить прием информационных выпусков о ситуации на дорогах.

Меню "Навигация и наведение"



Нажмите на лицевой панели на клавишу **C (MENU)** чтобы открыть окно **"Меню"**, а затем выбрать:

- **"Address/Junction"** - чтобы отыскать интересующий Вас объект по адресу или названию улицы,
- **"POI name"** - чтобы отыскать интересующий Вас пункт оказания услуг (POI) по его наименованию,
- **"Advanced search"** - чтобы отыскать интересующий Вас объект при помощи функции быстрого поиска, содержащейся в "POI",
- **"20 Previous"** - чтобы отыскать интересующий Вас объект среди 20 предыдущих адресов,
- **"Address book"** - чтобы отыскать интересующий Вас объект при помощи содержащегося в памяти системы адреса,
- **"Return to the initial screen"** - чтобы инициализировать возврат к стартовому окну,
- **"Navigation settings"** - чтобы настроить функции, связанные с навигационной системой,
- **"Navigation tools"** - чтобы получить доступ к базовой информации или предвидительному просмотру.

КОНТРОЛЬНЫЕ ПРИБОРЫ, ИНДИКАТОРЫ И СИГНАЛИЗАТОРЫ

Меню "Информация"



Нажмите на лицевой панели на клавишу **D (INFO)** чтобы открыть окно "Info" и:

- **"Support info"** - просмотреть версию программного обеспечения и базы данных,
- **"Vehicle position"** - увидеть на дисплее местоположение автомобиля в системе координат GPS,
- **"Calendar"** - взять на заметку различные события, дни рождения и т.д.,
- **"Trip"** - вывести на дисплей параметры средней скорости, расхода топлива, расстояний и времени нахождения в пути,
- **"Environment"** - вывести на дисплей высоту над уровнем моря, атмосферное давление, температуру окружающего воздуха (о риске гололеда извещает пиктограмма),
- **"Air conditioning"** - вывести на дисплей информацию о работе кондиционера воздуха,
- **"Mobile telephone"** - набрать номер, удалить символ, позвонить и ответить на звонок.

Меню "Routes Menu" ("Маршрут")



Нажмите на лицевой панели на клавишу **E (NAVI)** чтобы открыть окно "Routes Menu" и:

- **"Detour"** - выбрать указанный объездной маршрут,
- **"Route"** - внести изменения в маршрут,
- **"Display a route"** - просмотреть свой путь в различных ракурсах,
- **"Delete a route"** - отменить какой-либо участок пути,
- **"Local POI"** - отыскать ближайший пункт оказания услуг.

Настройка часов



Часы настраиваются **автоматически**.

Работа часов в автоматическом режиме настройки на местное время осуществляется по сигналу радиостанций, вещающих в системе RDS.

☞ Нажмите на лицевой панели на клавишу **A (SET)** чтобы перейти к меню "Settings".

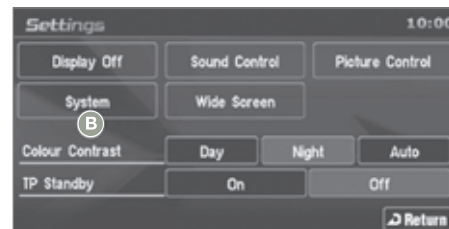

☞ Нажмите на сенсорном дисплее на клавишу **B** чтобы перейти к меню "System".

При этом открывается окно системных настроек.

КОНТРОЛЬНЫЕ ПРИБОРЫ, ИНДИКАТОРЫ И СИГНАЛИЗАТОРЫ

Выбрав указанное меню, можно приступить к настройкам:

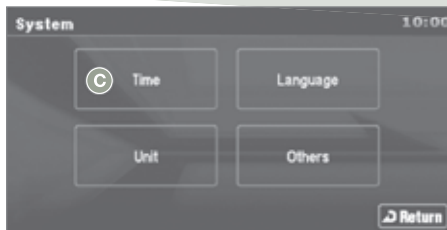

Нажмите на клавишу **C** чтобы перейти к меню "Time".



1. **Автоматическая настройка по сигналу RDS:**

Активировать/отключить автоматическую настройку.

2. **GMT/GMT+1/GMT+2**

Выбрать часовой пояс.

3. **Летнее время:**

Активировать/отключить летнее время.

Нажмите на клавишу **D** чтобы подтвердить и вернуться к предыдущему меню.



Чтобы сменить часовой пояс и настроиться на летнее время, необходимо обязательно отключить автоматическую настройку ("RDS Auto Correction").

Из любого окна Вы можете вернуться к предыдущему, нажав для этого на клавишу **D "Back"**.

РЕГУЛЯТОР ПОДСВЕТКИ ПАНЕЛИ УПРАВЛЕНИЯ

Устройство ручной регулировки яркости подсветки панели управления в зависимости от интенсивности внешнего освещения.



Независимо от того, включены или выключены световые приборы, нажмите на кнопку регулятора, чтобы изменить яркость подсветки панели приборов на "дневную" или "ночную".



При этом будет раздаваться звучанье зуммера и яркость подсветки будет увеличиваться с каждым нажатием на кнопку.

После того как яркость подсветки достигнет своего максимума, вновь нажимайте на кнопку, чтобы довести ее до минимума.

Как только будет достигнута необходимая Вам яркость, отпустите кнопку.

Полученная яркость зафиксировается в памяти системы после того, как ключ зажигания будет повернут в положение "OFF".

КОНДИЦИОНЕР ВОЗДУХА С АВТОМАТИЧЕСКИМИ РЕГУЛИРОВКАМИ

Кондиционер воздуха рекомендуется использовать в автоматическом режиме. Он оптимизирует подачу воздуха в салон, его температуру и распределение при помощи различных датчиков (температуры воздуха за бортом, температуры воздуха в салоне, солнечного освещения), избавляя Вас от необходимости вмешиваться в установленные Вами настройки, обозначенные на дисплее.

Не закрывайте датчик температуры и влажности **2** и датчик освещенности **7**.

Они участвуют в регулировании климата в салоне.



Рекомендации по использованию системы вентиляции

В жаркую погоду проветривание салона можно сделать более интенсивным, если оставить только дефлекторы **1** и **4**.

Если в результате длительного пребывания на солнце температура в салоне становится слишком жаркой, Вы можете без колебаний открыть его на несколько секунд, чтобы проветрить.

Для обеспечения равномерного распределения воздуха по салону следите за чистотой наружных воздухозаборных решеток, расположенных у основания ветрового стекла, а также за тем, чтобы сопла подачи воздуха и проходы для воздуха под передними сиденьями и вытяжные отверстия в люках багажного отсека не были засорены.

В особо сложных условиях эксплуатации (напр., буксирование прицепа с максимальной массой в гору при высокой температуре окружающего воздуха) отключение кондиционера позволяет облегчить нагрузку на двигатель и, таким образом, сохранить его тяговые возможности.

Поднимите стекла, чтобы кондиционер работал с наибольшим эффектом.

Следите за чистотой салонного фильтра. Регулярно заменяйте все фильтрующие элементы. В условиях высокой загрязненности окружающего воздуха замену осуществляйте в два раза чаще.

В системе кондиционирования воздуха не содержится хлоридов и других компонентов, представляющих угрозу озоновому слою земной атмосферы.

Включайте систему кондиционирования воздуха хотя бы на 5 - 10 минут не реже одного-двух раз в месяц для сохранения ее работоспособности.

При работе кондиционера происходит естественное выделение водяного конденсата, стекающего наружу через специальный канал. При этом под стоящим автомобилем может образоваться небольшая лужица.

В случае неудовлетворительной работы кондиционера следует прекратить его использование и проверить его в сервисной сети PEUGEOT или в специализированном техцентре.

1. Центральные вентиляционные решетки.
2. Датчик температуры.
3. Сопла подвода воздуха к ногам пассажиров.
4. Боковые вентиляционные решетки.
5. Сопла обдува стекол передних дверей.
6. Сопла обдува ветрового стекла.
7. Датчик солнечного освещения.



Включайте кондиционер, когда микроклимат в салоне позволяет обходиться без него.

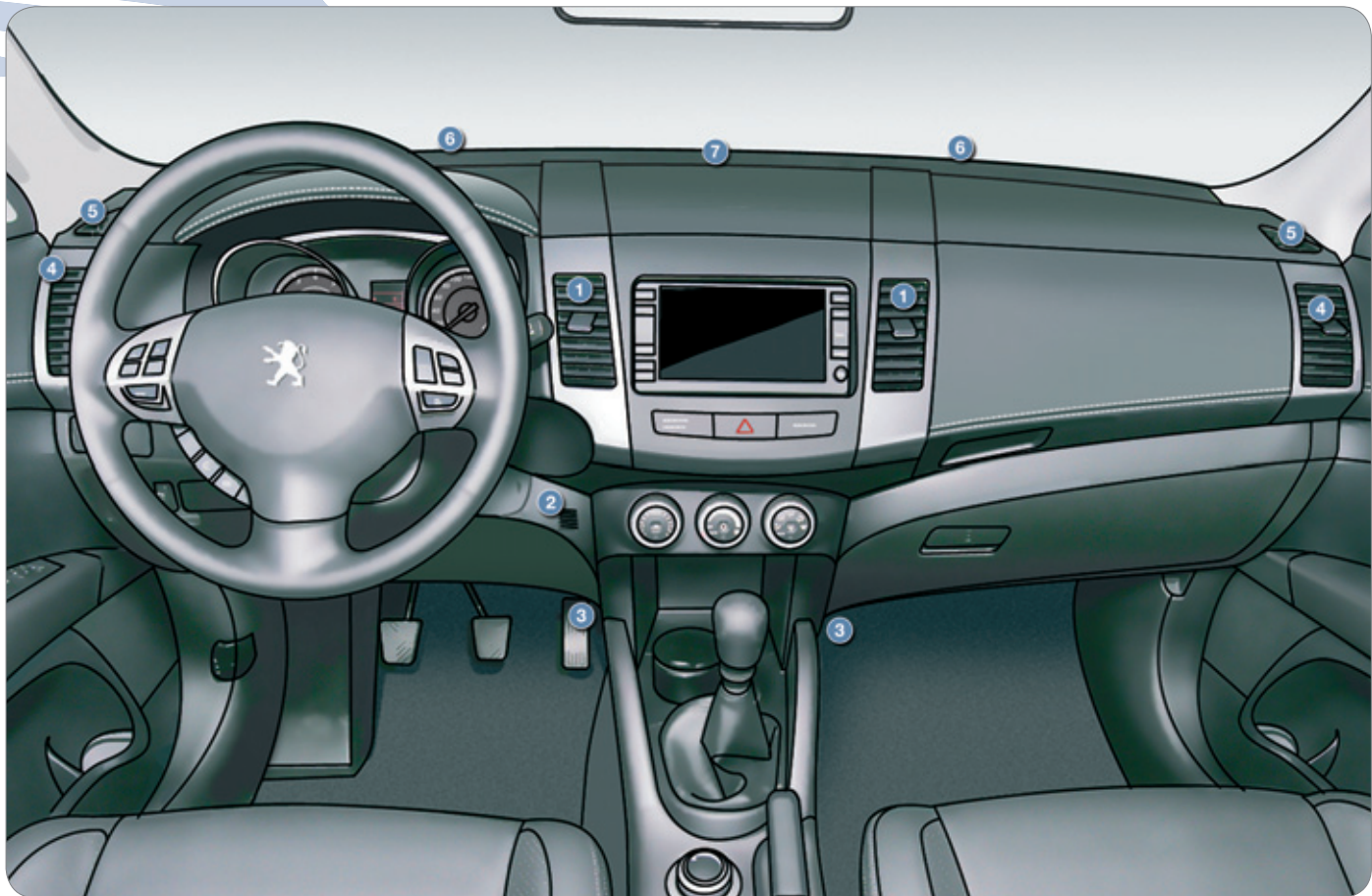

КОМФОРТ

АВТОМАТИЧЕСКИЙ КОНДИЦИОНЕР ВОЗДУХА

2

1. Регулятор температуры воздуха
2. Регулятор подачи воздуха
3. Регулятор распределения воздуха
4. Подача наружного воздуха/Рециркуляция воздуха в салоне
5. Выключатель кондиционера воздуха
6. Выключатель обогрева заднего стекла



Автоматический режим

- ☞ Установите регулятор контроля температурного режима **1** в желаемое положение.
- ☞ Установите регулятор подачи воздуха **2** в положение **"AUTO"**.
- ☞ Установите регулятор распределения воздуха **3** в положение **"AUTO"**.

В зависимости от выбранного уровня температурного комфорта система автоматически управляет распределением, количеством, температурой и подачей воздуха, обеспечивая комфортный микроклимат и атмосферу в салоне. При этом Вашего вмешательства в работу системы не требуется.

В автоматическом режиме:

- ☞ если регулятор температуры воздуха установлен на максимальное значение ("режим быстрого прогрева"), в салон будет подаваться наружный воздух, при этом кондиционер будет выключен.
- ☞ если регулятор температуры воздуха установлен на минимальное значение ("режим быстрого охлаждения"), в салоне будет включена рециркуляция внутреннего воздуха, при этом кондиционер будет включен.

i

Когда двигатель не прогреет, система, чтобы не переохлаждать салон, будет выходить на свой оптимальный режим постепенно.

Если, садясь в автомобиль, Вы обнаружите, что температура воздуха в его салоне намного ниже или выше комфортной, не пытайтесь изменить ее регулятором - это бесполезно.

Система сама в кратчайшие сроки автоматически выровняет температуру.

Режим ручных регулировок

Вы можете по собственному усмотрению изменять ручную работу одной или нескольких функций при полном сохранении автоматических регулировок остальных функций системы.

Переход в режим ручных регулировок может сопровождаться дискомфортными явлениями (в плане температуры, влажности, свежести воздуха, оседания конденсата) и потому он не оптимален.

Регулятор температуры воздуха (1)



☞ При вращении ручки регулятора вправо температура повышается, а влево - понижается.

Регулятор подачи воздуха (2)



☞ При вращении ручки регулятора вправо количество подаваемого в салон воздуха увеличивается, а влево - уменьшается.



Во избежание оседания конденсата на стеклах и ухудшения атмосферы в салоне следите за тем, чтобы воздух подавался в него всегда в достаточном количестве.

Регулятор распределения воздуха (3)



☞ Вращая ручку регулятора, воздушные потоки можно направлять:



к центральному и боковым вентиляционным соплам,



к центральному и боковым вентиляционным соплам и к ногам,



к ногам,



к ветровому стеклу, к боковым окнам и к ногам,



к ветровому стеклу и к боковым окнам.

Устанавливая ручку регулятора в промежуточные положения, воздушные потоки можно перераспределять.



Подача наружного воздуха/ Рециркуляция воздуха в салоне (4)

Режим рециркуляции позволяет изолировать салон от наружных неприятных запахов и дыма.

☞ Нажмите на клавишу 4, чтобы выбрать режим подачи воздуха в салон.

Если вмонтированная в клавишу 4 контрольная лампа погашена, значит воздух подается в салон извне.

Если вмонтированная в клавишу 4 контрольная лампа горит, значит подача воздуха извне перекрыта и включен режим рециркуляции.



Избегайте слишком длительного вождения с включенным режимом рециркуляции за исключением случаев, когда погодные условия носят характер, требующий его использования.

Ручное изменение режима подачи наружного воздуха и рециркуляции воздуха в салоне

Подача воздуха в салон осуществляется в автоматическом режиме. Однако Вы можете перейти из автоматического режима в ручной и изменить ее по своему усмотрению.

Смена состояния

Нажмите на клавишу "Подача наружного воздуха/Рециркуляция" и удерживайте ее нажатой не менее 10 секунд.

При переходе из активного состояния в неактивное трижды прозвучит звуковой сигнал и трижды мигнет контрольная лампа.

При переходе из неактивного состояния в активное дважды прозвучит звуковой сигнал и трижды мигнет контрольная лампа.

Автоматический режим активирован

При установке регуляторов распределения и подачи воздуха в положение "AUTO" функция регулирования подачи воздуха извне и рециркуляции также будет работать в автоматическом режиме.

Автоматический режим неактивирован

Даже если регуляторы распределения и подачи воздуха находятся в положении "AUTO", функция регулирования подачи воздуха извне и рециркуляции не будет работать в автоматическом режиме.



Тем не менее, все заданные настройки системы сохраняются даже после выключения зажигания.



Выключатель кондиционера воздуха (5)

☞ Для включения кондиционера воздуха нажмите на клавишу 5.

При этом загорится контрольная лампа.

Ручное включение системы кондиционирования

Система включается автоматически. Однако Вы можете сменить автоматический режим включения на ручной, чтобы включать и выключать кондиционер по своему усмотрению.

Смена состояния

Нажмите на клавишу выключателя кондиционера и удерживайте ее нажатой не менее 10 секунд.

При переходе из активного состояния в неактивное трижды прозвучит звуковой сигнал и трижды мигнет контрольная лампа.

При переходе из неактивного состояния в активное дважды прозвучит звуковой сигнал и трижды мигнет контрольная лампа.

Автоматический режим активирован

При установке регуляторов распределения и подачи воздуха в положение "AUTO", либо если регулятор температуры воздуха установлен на минимальный режим, кондиционер воздуха будет работать в автоматическом режиме.

Автоматический режим неактивирован

Система кондиционирования воздуха работает, но не в автоматическом режиме.



Выключатель обогрева заднего стекла (6)

Нажмите на клавишу **6** при работающем двигателе, чтобы включить обогрев заднего стекла и зеркал заднего вида.

При этом загорится встроенная в клавишу контрольная лампа, означающая, что обогрев включен.

Во избежание излишнего расхода электроэнергии обогрев отключается автоматически. Его можно выключить повторным нажатием на клавишу, не дожидаясь автоматического отключения.



При первой же возможности выключите обогрев - меньший расход электроэнергии способствует снижению расхода топлива.

Обогрев стекла и ветрового стекла



Удаление инея

1. Нажмите на клавишу **A**, чтобы включить подачу воздуха извне. Встроенная в клавишу контрольная лампа погашена.
2. Установите ручку регулятора распределения воздуха в положение "к ветровому стеклу, к боковым окнам и к ногам".
3. Отрегулируйте по своему усмотрению подачу воздуха.
4. Выберите по своему усмотрению температуру воздуха.
5. Нажмите на клавишу выключателя кондиционера **B**, чтобы включить его. Встроенная в клавишу контрольная лампа загорится.



Быстрое удаление инея

1. Установите ручку регулятора распределения воздуха в положение "к ветровому стеклу и к боковым окнам".
2. Установите максимальную подачу воздуха.
3. Установите максимальную температуру воздуха.

КОМФОРТ

ПЕРЕДНИЕ СИДЕНЬЯ

Ручные регулировки

2

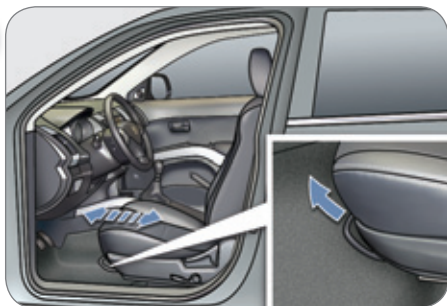

Регулировка продольного положения

Поднимите рычаг и передвиньте сиденье вперед или назад.

Переместив сиденье на требуемое расстояние, слегка пошевелите его вперед-назад, не трогая при этом рычага, чтобы убедиться, что оно стало на фиксаторы.

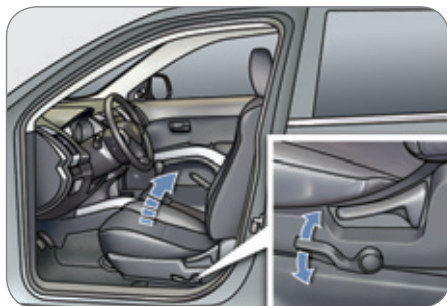

Регулировка подушки сиденья водителя по высоте и наклону

Накачивающими движениями рычага вверх или вниз установите желаемое положение подушки сиденья.

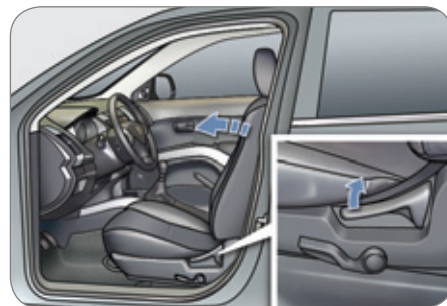

Регулировка наклона спинки сиденья

Чтобы отрегулировать наклон спинки, потяните за рычаг кверху.

Когда спинка займет удобное для Вас положение, отпустите рычаг.



Чтобы во время регулировки спинки не падала вам на спину, надавите на нее спиной или удерживайте ее рукой.

ПЕРЕДНИЕ СИДЕНЬЯ

Электрические регулировки сиденья (только для водителя)



Регулировка в продольном направлении
Потяните ручку регулятора вперед или назад чтобы придать сиденью удобное для Вас положение.

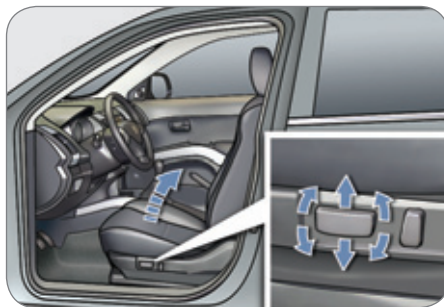

Регулировка подушки сиденья водителя по высоте и наклону
Потяните на себя или от себя переднюю часть регулятора чтобы поднять или опустить передний край подушки.
Потяните на себя или от себя заднюю часть регулятора чтобы поднять или опустить задний край подушки.
Потяните на себя или от себя весь регулятор чтобы поднять или опустить саму подушку.



Регулировка наклона спинки
Потяните за ручку вперед или назад чтобы поднять или наклонить спинку.

i Чтобы не разряжать аккумуляторную батарею, пользуйтесь электрическими регулировками при работающем двигателе.

КОМФОРТ

Регулятор подогрева сидений

2



Запустите двигатель и переведите регулятор в желаемое положение.

Заданная температура сиденья будет поддерживаться автоматически.

Регулятор подогрева имеет два рабочих положения:

- "HI": Сильный подогрев
- "LO": Слабый подогрев

В промежуточном положении регулятор выключен.

При включении подогрева загораются контрольные лампы **A**.

Регулировка подголовника по высоте

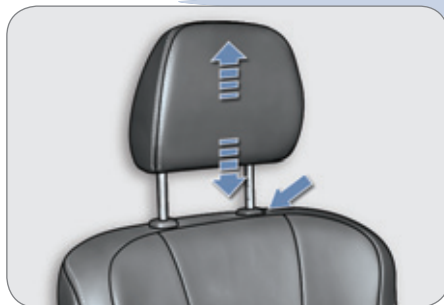

- ☞ Чтобы установить подголовник повыше, потяните за него вверх.
- ☞ Чтобы его опустить, подтолкните его снизу, одновременно нажимая на регулятор по высоте.
- ☞ Чтобы снять его, поднимите его в верхнее положение и снимите, одновременно нажимая на регулятор по высоте.
- ☞ Для его установки на место необходимо вставить направляющие стержни в отверстия, одновременно нажимая на регулятор по высоте.



Водите автомобиль только с установленными подголовниками. Они всегда должны быть правильно отрегулированы. Снятые и не убранные в надежное место подголовники при резком торможении могут превратиться в стремительно летящие "снаряды" и нанести травмы.

Отрегулировав подголовник, убедитесь в том, что регулятор по высоте надежно зафиксирован.



Регулировка считается правильной, если верхняя часть подголовника находится на одном уровне с макушкой сидящего.

Передний подлокотник

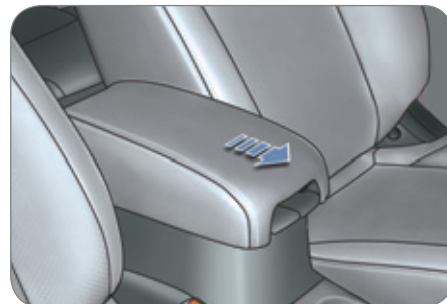

Крышку лотка консоли можно сдвинуть и использовать ее как подлокотник.

ЗАДНИЕ СИДЕНЬЯ (2Й РЯД)

Двухмодульные задние сиденья можно складывать каждое в отдельности (1/3 - 2/3).



Регулировка в продольном направлении

Отведите рычаг фиксатора в наружную сторону и отрегулируйте положение сиденья.

Установив сиденье на требуемом расстоянии, отпустите рычаг.

Не трогая рычага, попытайтесь сдвинуть сиденье вперед-назад, чтобы убедиться, что оно стало на фиксаторы.



Регулировка наклона спинки

Потяните за ручку и отрегулируйте наклон спинки.

Установив требуемый наклон, отпустите ручку. Присядьте посередине заднего дивана и убедитесь, что обе части сиденья находятся на одном уровне и наклон их спинок одинаков.



Производя действия с сиденьями, следите за тем, чтобы их подвижными частями не поранить кого-либо или не повредить находящиеся рядом предметы.

Чтобы предупредить резкое откидывание спинки и избежать ее удара, во время регулировки придерживайте ее своей спиной или рукой.

2

КОМФОРТ

Задний подлокотник

2



В случае необходимости подлокотник нужно опустить.

Если он больше не нужен, его нужно поднять и установить так, чтобы он держался в вертикальном положении.

Доступ к сиденьям третьего ряда

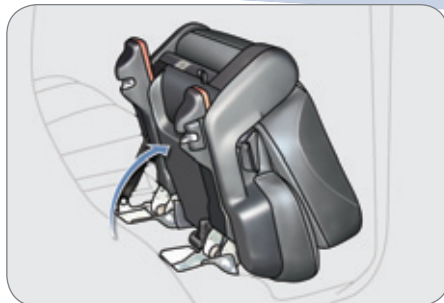

Пассажир может пройти к сиденьям третьего ряда, откинув сиденье второго.

О том, как его вернуть на место, читайте на следующих страницах.

Складывание сидений второго ряда*

Перед тем как сложить сиденья, опустите до конца подголовники.

Перед тем как откинуть спинку вперед, уберите ремни безопасности в специальные ниши, предусмотренные для этого в подушках задних сидений.



1. Поднимите ручку заднего сиденья **A** или Потяните за ручку **B** со стороны багажного отсека в течение более 1 секунды или Потяните за ремень механизма фиксации заднего сиденья **C** на себя.
2. Спинки сидений складываются вперед, а за ними так же вперед поднимается и складывается подушка сиденья.
3. Прделав указанные операции, слегка надавите на сиденье и убедитесь, что оно зафиксировалось.



Перед тем как сложить сиденья убедитесь в том, что никто и ничто не мешает их складыванию.
Запрещается класть вещи на сложенные сиденья.

* В зависимости от варианта исполнения автомобиля.

КОМФОРТ

Установка сидений второго ряда обратно на их место

2

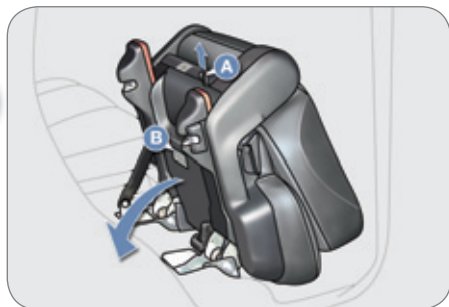

1. Наклонив сиденье, потяните за расположенный сзади ремень механизма фиксации **A**, придерживая при этом сиденье рукой.



2. Надавите на подушку сиденья так, чтобы она стала на место и зафиксировалась.



3. Поднимите спинку сиденья, потянув при этом за ремень механизма фиксации, расположенный за спинкой.
4. После того как Вы вернете на место спинку сиденья, попытайтесь сдвинуть спинку и сиденье чтобы убедиться, что они прочно стали на фиксаторы.

i

Для осуществления всех этих операций понадобится приложить некоторые физические усилия. На автомобилях с третьим рядом сидений за спинками сидений второго ряда предусмотрены расположенные внизу плафоны **B**. Если потянуть за ремень механизма фиксации, плафоны загорятся секунд на 10 чтобы осветить ножки сидений третьего ряда.

Вариант со сложенными сиденьями

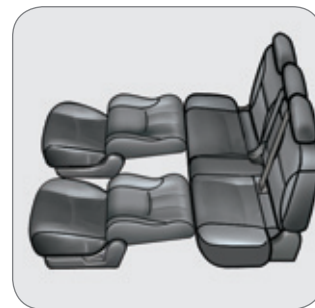

1. Снимите с передних сидений подголовники.
2. Поднимите задний подлокотник и уберите полку багажного отсека.
3. Переместите задние сиденья назад в крайнее положение.
4. Переместите передние сиденья вперед в крайнее положение и опустите их спинки до конца.
5. Опустите спинку задних сидений.

Установку всех сидений в обычное положение производите в обратном порядке.

КОМФОРТ

ЗАДНИЙ ДИВАН (3-Й РЯД)

2



Задний диван можно сложить. Он убирается в нишу под пол автомобиля.



В целях создания более комфортной обстановки диван рекомендуется убирать, если в нем нет необходимости.



Порядок складывания и установки дивана проиллюстрирован в памятке, расположенной на его спинке.

Установка дивана



1. Откройте дверцу задка и нижний борт (см. гл. "Открывающиеся элементы").
2. Находясь сзади, поднимите крышку **A** и закрепите ее на спинке, пристегнув кнопкой **B**.



3. Потяните за черную лямку **C**, что посередине спинки, и поднимите спинку.



4. Потяните за черную лямку **D**, чтобы снять с фиксаторов подушку дивана.



5. Наклоните диван назад.



6. Поднимите подголовники.



7. Приподнимите и подтолкните диван вперед, пока он не станет на фиксаторы.

Отстегните кнопку **B** и освободите крышку.

КОМФОРТ

Складывание дивана

2



1. Откройте дверцу задка и нижний борт (см. гл. "Открывающиеся элементы").
2. Находясь сзади, поднимите крышку **A** и закрепите ее на спинке, пристегнув кнопкой **B**.

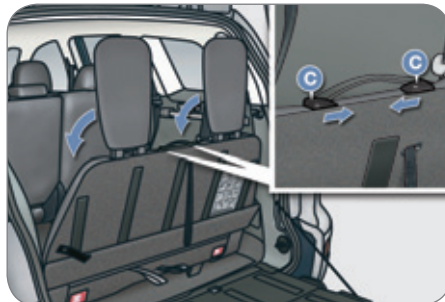

3. Снимите с фиксаторов подголовники, сдвинув для этого рычажки **C** и опустите их.



4. Потяните за серую лямку **D** и подтяните диван к себе. Надавите на диван, чтобы он стал на фиксаторы.



5. Наклоните и подтолкните диван вперед.



6. Потяните за черную лямку **E**, что посередине спинки и сложите ее.

Отстегните кнопку **B** и установите на место крышку.

НАРУЖНЫЕ ЗЕРКАЛА ЗАДНЕГО ВИДА



Регулировка

Зеркала регулируются, только если ключ зажигания находится в положении "ON" или "ACC".

- ☞ Выберите переключателем **A** левое или правое зеркало заднего вида.
- ☞ Перемещая рукоятку **B** в четырех направлениях, отрегулируйте положение выбранного зеркала.

Закончив регулировку, верните переключатель **A** в центральное положение.



Складывание/разворачивание электрозеркал

- из салона, ключ в положении "ON" или "ACC":
 - ☞ нажатием на клавишу **C**.
- из салона, ключ в положении "LOCK":
 - ☞ нажатием на клавишу **C** до истечения **30 секунд**.
- снаружи, при помощи пульта дистанционного управления:
 - ☞ тремя краткими нажатиями на кнопку "закрытый замок" чтобы их сложить,
 - ☞ тремя краткими нажатиями на кнопку "открытый замок" чтобы их развернуть.



Функцию складывания и разворачивания зеркал можно настроить, воспользовавшись меню "Оборудование и системы" на цветном дисплее или отключить, обратившись для этого в сервисную сеть PEUGEOT или в специализированный техцентр.



Если зеркала были сложены при помощи клавиши **C**, то и разворачивать их надо с ее помощью, иначе они не станут на фиксаторы.



Если Вы выключаете, а затем запускаете двигатель при сложенных зеркалах, они автоматически развернутся в рабочее положение, когда автомобиль достигнет скорости движения 30 км/ч.

Если зеркала были сложены вручную или при помощи электропривода после запуска двигателя, то автоматического разворачивания в рабочее положение не произойдет.

Чтобы их развернуть:

- ☞ Нажмите на клавишу **C**.

КОМФОРТ

ВНУТРЕННЕЕ ЗЕРКАЛО ЗАДНЕГО ВИДА



Настройте положение зеркала, поворачивая его в верхнем, нижнем, левом и правом направлениях.

Зеркало может находиться в двух положениях:

- "день" - нормальное положение,
- "ночь" - положение, позволяющее избежать ослепления светом фар движущихся сзади автомобилей.

Для переключения зеркала из одного положения в другое нажмите на рычажок, расположенный снизу зеркала.

АВТОМАТИЧЕСКОЕ САЛОННОЕ ЗЕРКАЛО ЗАДНЕГО ВИДА*



Салонное зеркало заднего вида само плавно переходит от дневного режима работы к ночному.

Чтобы защитить водителя от слепящего действия света фар автомобилями, движущихся сзади, это зеркало автоматически затемняется тем больше, чем ярче направленный на него свет. Затемнение автоматически убирается при исчезании слепящего света сзади (включенных фар следующего за Вами автомобиля или солнца), что позволяет всегда обеспечивать оптимальную видимость.

Вы можете отключить автоматический режим, нажав на кнопку "AUTO".

САЛОННОЕ ЗЕРКАЛО С ВИДЕОКАМЕРОЙ ЗАДНЕГО ОБЗОРА*



Зеркало с камерой заднего обзора позволяет водителю следить за обстановкой позади автомобиля во время движения на передаче заднего хода.

При включении передачи заднего хода на внутреннем зеркале заднего вида автоматически включается видеозеркало.

При этом появляется сообщение, рекомендуемое внимательно следить за обстановкой вокруг автомобиля.

При включении другой передачи экран исчезает.

Вы можете отключить автоматический режим, нажав на кнопку "AUTO".

* В зависимости от страны поставки автомобиля.

РЕГУЛИРОВКА РУЛЕВОГО КОЛЕСА ПО ВЫСОТЕ

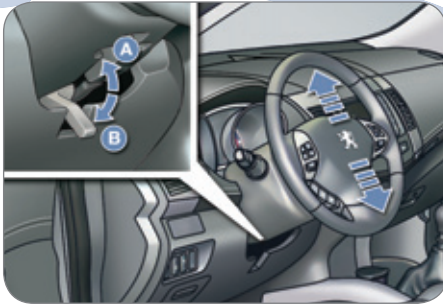

- ☞ Нажмите книзу на рычаг механизма блокировки рулевой колонки (положение **В**), придерживая рулевое колесо.
- ☞ Установите рулевое колесо на требуемой высоте.
- ☞ Зафиксируйте рулевую колонку в этом положении, потянув вверх за рычаг механизма блокировки (положение **А**).



По соображениям безопасности регулировку рулевого колеса следует осуществлять только на остановленном автомобиле.

ПРОТИВОСОЛНЕЧНЫЕ КОЗЫРЬКИ

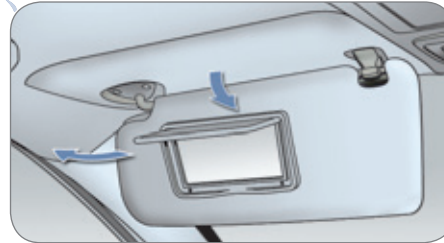

Противосолнечные козырьки откидываются вперед; их можно отводить в сторону, сняв с кронштейна-фиксатора. На каждом из них имеется косметическое зеркало и карман для мелких бумаг.

ОКНА ДЛЯ КАРТ АВТОМАТИЧЕСКОЙ УПЛАТЫ СБОРОВ



На атермальном ветровом стекле, над кронштейном-внутрисалонного зеркала заднего вида, расположено окошко без теплоотражающего покрытия.

Оно предназначено для карт, служащих для дистанционной оплаты проезда по платной автодороге и/или на парковку.

НАПОЛЬНЫЙ КОВРИК

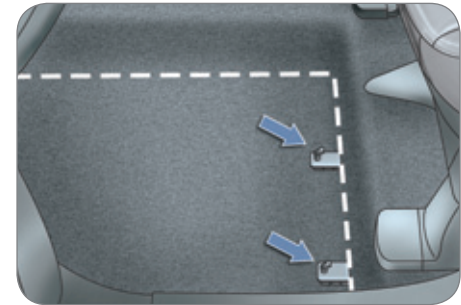

При снятии коврика, расположенного под ногами водителя, сдвиньте кресло в крайнее заднее положение и выньте фиксаторы.

При обратной укладке совместите фиксаторы коврика с выступами и нажмите на них. Убедитесь, что коврик прочно стал на фиксаторы.



Чтобы педали перемещались без помех:

- пользуйтесь только теми ковриками, которые совмещаются со штатными фиксаторами на автомобиле; наличие ковриков строго обязательно.
- запрещается укладывать под ногами коврик один на другой.

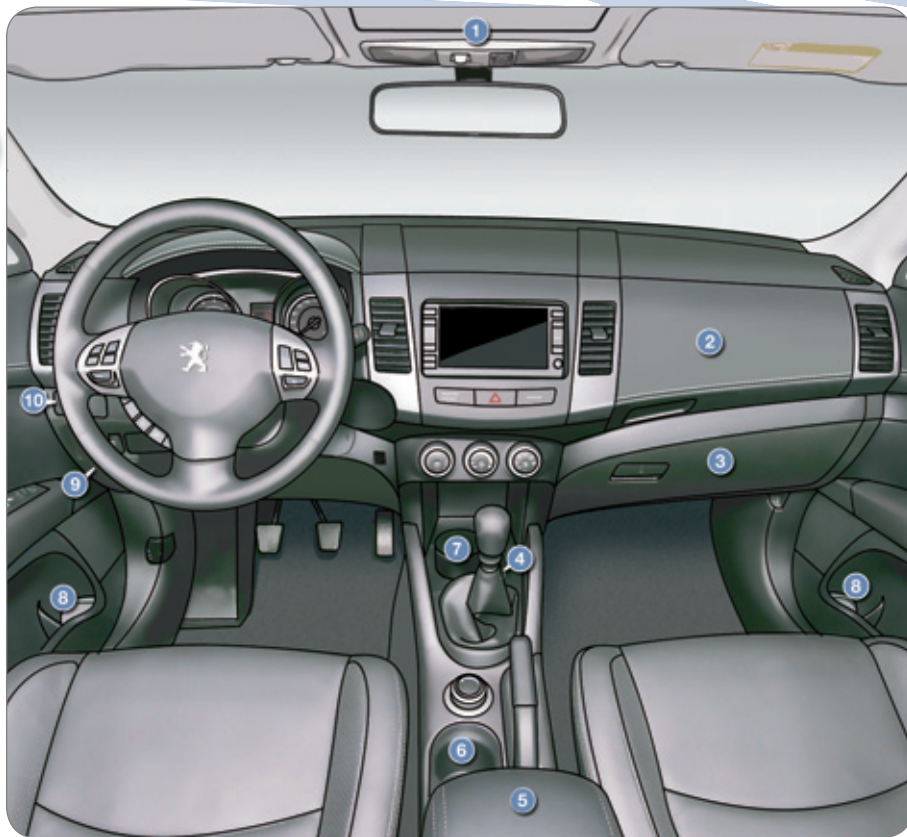

ОБУСТРОЙСТВО ПЕРЕДНЕЙ ЧАСТИ САЛОНА

1. Очечник.
2. Верхний перчаточный ящик с охлаждением.
3. Нижний перчаточный ящик с замком.
4. Розетка 12 В (не более 120 Вт).
5. Подлокотник с лотком.
Розетка 12 В (не более 120 Вт).
6. Подставка для стаканов.
7. Пепельница.
8. Подставка для бутылки.
9. Закрытый лоток.
10. Подстаканник.

Очечник



Чтобы открыть очечник, нажмите на крышку. Чтобы закрыть его, прикройте крышку на защелку.

Верхний перчаточный ящик с охлаждением



Чтобы его открыть, нажмите на кнопку **A** крышки. Чтобы закрыть, притворите крышку. В ящике имеется перекрываемое сопло для подачи в него такого же воздуха, как тот, что подается системой кондиционирования в салон. В холодную погоду рекомендуется перекрывать подачу воздуха в перчаточный ящик, чтобы сохранять стабильную атмосферу в салоне.

Нижний перчаточный ящик

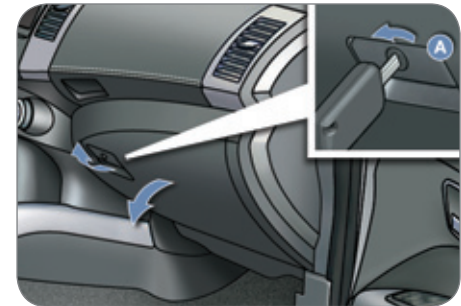

Ящик запирается на замок. Чтобы отпереть, поверните ключ влево. Чтобы открыть, потяните за ручку **A**. Чтобы закрыть, притворите крышку. Чтобы запереть, поверните ключ вправо. Ящик оборудован держателем карандаша и отделением для карт. При его открытии, в нем загорается лампа подсветки, если световые приборы включены.

КОМФОРТ

Розетка 12 В (не более 120 Вт)

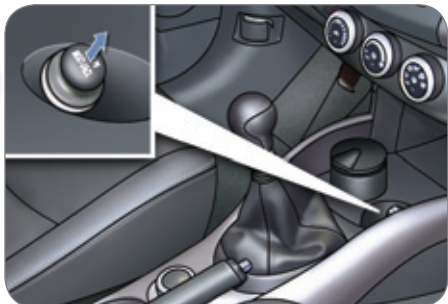

Розетка работает при повернутом ключе в замке зажигания в положение "LOCK", "ON" или "ACC".

Убедитесь, что прибор рассчитан на работу от напряжения 12 вольт и его мощность не превышает 120 ватт.

Подлокотник с лотками
Розетка 12 В (не более 120 Вт)



Верхний лоток

Потяните за правый рычажок чтобы снять крышку с лотка подлокотника.

При закрытии опустите крышку до ее полной фиксации в закрытом положении.

Нижний лоток

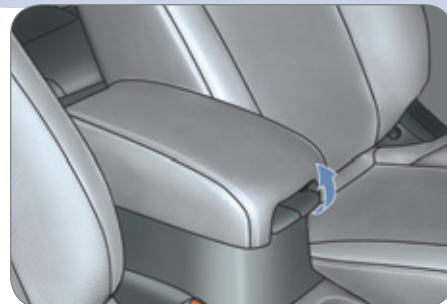

Потяните за левый рычажок чтобы снять крышку.

При закрытии опустите крышку до ее полной фиксации в закрытом положении.



Продолжительная работа электрического прибора при выключенном двигателе может разрядить аккумуляторную батарею.

Розетка 12 В (не более 120 Вт)



Розетка находится под напряжением, если ключ находится в замке зажигания в положении "LOCK", "ACC" или "ON".

Для подключения к розетке электрического прибора откройте закрывающую ее крышку.



Перед подключением убедитесь, что прибор рассчитан на напряжение 12 вольт, а его мощность не превышает 120 Вт.

Пользуясь сразу двумя розетками, убедитесь, что оба прибора рассчитаны на напряжение 12 вольт и их мощность в сумме не превышает 120 Вт.

Продолжительная работа электрического прибора при выключенном двигателе может разрядить аккумуляторную батарею.

Пепельница

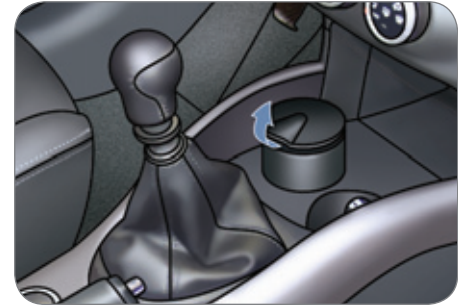

Чтобы открыть пепельницу, потяните за крышку.

Чтобы ее опорожнить, извлеките ее полностью, потянув вверх.

КОМФОРТ

Закрытое вещевое отделение



Потяните за крышку, чтобы открыть это вещевое отделение.

Подставки для стаканов



Со стороны водителя на панели приборов имеется подставка для стакана.

Нажмите на середину крышки чтобы выдвинуть площадку.

Чтобы воспользоваться ею, выньте ее до конца.

Нажмите на нее до упора, чтобы убрать на место.

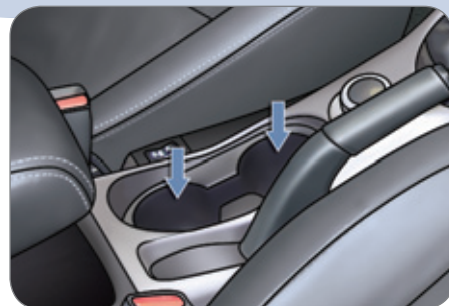

Еще две подставки для стаканов предусмотрены перед передним подлокотником.

ОБУСТРОЙСТВО ЗАДНЕЙ ЧАСТИ САЛОНА

Задний подлокотник



При необходимости, опустите подлокотник вперед.

Подстаканник



Придерживая боку, поднимите крышку **A**, расположенную на краю подлокотника.

Держатель бутылки



В карманах панелей задних дверей имеются держатели для бутылок.

Поручень

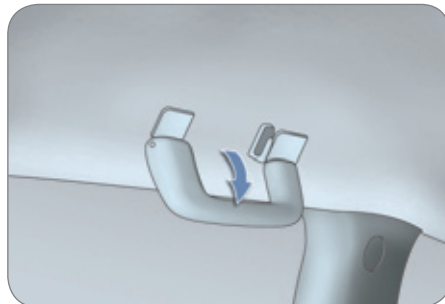

Чтобы воспользоваться, оттяните поручень книзу.

Крючок для одежды

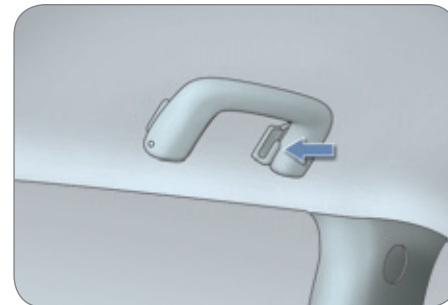

На заднем левом поручне имеются крючок для одежды.



ОБУСТРОЙСТВО БАГАЖНОГО ОТДЕЛЕНИЯ

1. Розетка 12 В (не более 120 Вт).
2. Открытое вещевое отделение.
3. Закрытое вещевое отделение правой стороны.
4. Отделение под полом*.
5. Кольца для закрепления багажа.
6. Боковой левый отсек для вещей или аудиооборудования.
7. Полка багажного отделения.

* Только на 5-местной модификации.

Розетка 12 В (не более 120 Вт)

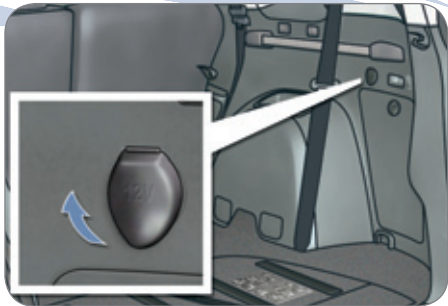

Розетка работает, если ключ находится в положении «ON» или «ACC».

Чтобы включить прибор, нужно открыть ее крышку.



Перед включением убедитесь, что прибор рассчитан на 12 вольт и его мощность не превышает 120 ватт.

Продолжительное пользование электрическим прибором при неработающем двигателе может разрядить аккумуляторную батарею.

Закрытое отделение с правой стороны

В нем расположены инструменты для замены колеса.

Кольца для закрепления багажа



В багажном отсеке имеется четыре кольца для закрепления багажа:

- два из них расположены на уровне пола,
- еще два - на задних боковых стойках.

Вещевое отделение под полом*



Для доступа к этому отделению поднимите пол багажного отсека.

* Только в 5-местном варианте исполнения.

Шторка багажного отсека

2

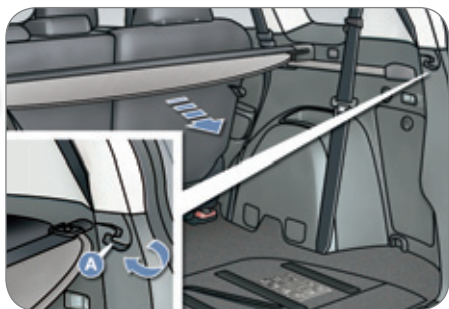

Разверните шторку и установите ее в паз фиксатора **A**.

Чтобы ее сложить, снимите ее с паза фиксатора - она свернется и займет начальное положение.

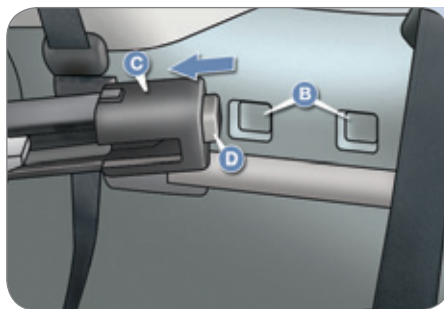

Другой способ установки

Шторку можно зафиксировать в двух разных местах **B**, чтобы наклонять спинки сидений второго ряда.

1. Сверните шторку.
2. Сдвиньте одну из направляющих **C** внутрь салона и вставьте фиксатор **D** в отверстие механизма.
То же проделайте и с другой направляющей.
3. После установки в нужном положении проверьте надежность фиксации шторки.

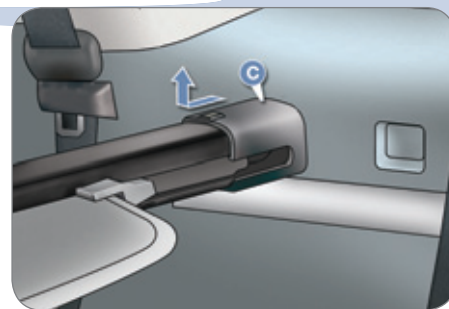

Снятие шторки багажного отсека

1. Сверните шторку.
2. Сдвиньте одну из направляющих **C** внутрь салона и приподнимите ее.
Точно так же высвободите и другую направляющую.

Чтобы установить шторку, действуйте в обратном порядке.



Не кладите тяжелых предметов на развернутую шторку.



Снятую полку можно убрать под задний нижний борт, если там нет аудиоборудования.

КЛЮЧ С ПУЛЬТОМ ДИСТАНЦИОННОГО УПРАВЛЕНИЯ

Ключ служит для запирания и отпирания замков автомобиля поворотом непосредственно в замочной скважине, либо с некоторого расстояния. С его помощью можно складывать и раскрывать зеркала, поднимать оконные стекла и запускать двигатель, а также включать и выключать противоголодную защиту.



Отпирание замков

Открытие ключа

☞ Чтобы открыть ключ, нажмите на кнопку **A**.

Отпирание замков пультом ДУ



☞ Чтобы отпереть автомобиль, нажмите на кнопку с символом открытого замка.

Отпирание подтверждается загоранием плафонов примерно на 15 секунд и **двумя вспышками** фонарей указателей поворотов. Если до истечения 30 секунд после отпирания автомобиля нажать **два раза подряд** на символ открытого замка, наружные зеркала заднего вида раскроются.

Отпирание замков ключом

☞ Чтобы отпереть автомобиль, поверните ключ вправо в замочной скважине **двери водителя**.

Запирание замков

Запирание пультом ДУ без блокировки замков



☞ Чтобы запереть автомобиль, нажмите на кнопку с символом закрытого замка.

Запирание подтверждается **одной вспышкой** фонарей указателей поворотов.

Если до истечения 30 секунд после запирания автомобиля нажать **два раза подряд** на символ закрытого замка, наружные зеркала заднего вида сложаются.

При длительном нажатии на символ закрытого замка до истечения 30 секунд после запирания автомобиля закроются окна.

Запирание автомобиля ключом без блокировки замков

☞ Чтобы запереть автомобиль, поверните ключ влево в замочной скважине **двери водителя**.



Если какая-либо дверь или дверца задка осталась открыта либо неплотно закрыта, центральный замок не сработает.

ДВЕРИ, ОКНА, КРЫШКИ

3



Закрытие ключа

☞ Нажмите на кнопку **A** и сложите ключ.

i

Дверные замки запираются автоматически по истечении 30 секунд, если все двери и багажник плотно закрыты. Такая система способствует исключению случайного открытия дверей.

Продолжительность паузы, предшествующей запираению замков, можно настроить посредством меню "Оборудование и системы" на цветном дисплее.

Защита автомобиля от угона

Электронная блокировка автомобиля

В корпусе ключа содержится индивидуальный электронный код. При включении зажигания код распознается противоугонной системой, и она открывает доступ к запуску двигателя.

Работа противоугонного устройства основана на блокировании электронной системы управления двигателем сразу после выключения зажигания, что исключает несанкционированное использование автомобиля.

В случае неисправности системы и невозможности запустить автомобиль сразу обращайтесь в сервисную сеть PEUGEOT.

Запуск двигателя



- ☞ Вставьте ключ в замок зажигания.
- ☞ Включите стартер, повернув ключ в замке в положение **4 (START)**.
- ☞ Как только двигатель запустится, отпустите ключ. При этом он автоматически станет в положение **3 (ON)**.

Остановка автомобиля

- ☞ Поставьте автомобиль на стояночный тормоз.
- ☞ Приложив некоторое усилие к ключу, поверните его к себе в положение **1 (LOCK)**.
- ☞ Выньте ключ из замка зажигания.



Сигнализатор забытого ключа

Если, выходя из автомобиля, Вы оставили ключ в замке зажигания, то, при открывании двери, специальный зуммер известит Вас об этом.

Замена элемента питания



Артикул элемента питания: CR1616/3 вольта.

- ☞ Раскройте корпус, поддев монетой возле паза.
- ☞ Выньте старый элемент питания.
- ☞ Вставьте новый элемент питания, соблюдая при этом полярность.
- ☞ Закройте корпус.



Ключи

Внимательно запишите и бережно храните номера ключей. Номер ключа в кодированном виде нанесен на табличку, которая к нему прикреплена.

При потере ключей Вы можете получить запасной комплект, обратившись в сервисную сеть PEUGEOT.

Пульт дистанционного управления

Пульт дистанционного управления представляет собой весьма восприимчивый высокочастотный передатчик, поэтому следует избегать случайных нажатий на кнопки пульта, когда он находится в Вашем кармане - это может привести к произвольному отпиранию замков, которого Вы можете не заметить.

Запрещается бесцельно "теребить" кнопки пульта дистанционного управления, находясь вдали от автомобиля. Это может сбить все настройки пульта.

Пока ключ с пультом находится в замке зажигания, пульт не работает, даже при выключенном зажигании.

Запирание замков

Включенная при вождении блокировка дверных замков может осложнить спасателям доступ в автомобиль в случае необходимости.

В целях обеспечения безопасности (если в автомобиле остаются дети), вынимайте ключ из замка зажигания, даже если Вы отлучаетесь на короткое время.

Противоугонная защита

Запрещается вносить какие-либо изменения в электронную противоугонную систему автомобиля, так как это может вывести ее из строя.

При покупке подержанного автомобиля

Рекомендуется изменить код ключей в сервисной сети PEUGEOT: в этом случае Вы будете уверены, что Ваши ключи - единственные, которые позволяют запустить двигатель Вашего автомобиля.



Не выбрасывайте отслужившие элементы питания ключа-пульта, так как в них содержатся вещества, загрязняющие окружающую среду. Их следует сдавать на специализированные пункты сбора таких отходов.

СТЕКЛОПОДЪЕМНИКИ

Система, предназначенная для открытия и закрытия окон при помощи механического или автоматического привода. Импульсные стеклоподъемники оснащены системой защиты от защемления и механизмом блокировки задних стеклоподъемников для предотвращения нежелательного открытия.

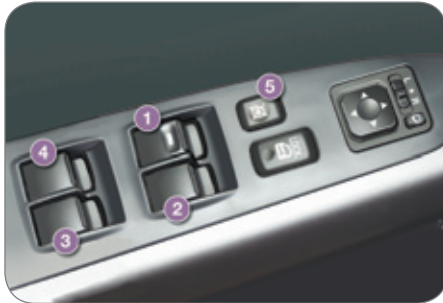

1. Выключатель стеклоподъемника двери водителя.
2. Выключатель стеклоподъемника передней правой двери.
3. Выключатель стеклоподъемника задней правой двери.
4. Выключатель стеклоподъемника задней левой двери.
5. Кнопка блокировки выключателей стеклоподъемников передней правой и задних дверей.

Режимы работы

При включенном зажигании стеклоподъемники могут работать в двух режимах:

- **ручной режим**
 - ☞ Нажмите на клавишу, чтобы открыть окно или потяните за нее, чтобы закрыть, не преодолевая точку сопротивления. Стекло остановится, как только вы отпустите клавишу.
- **автоматический режим**
 - ☞ Нажмите на клавишу, чтобы открыть окно или потяните за нее, чтобы закрыть, преодолев точку сопротивления. Стекло полностью откроется или закроется и при отпущенной клавише.
 - ☞ При повторном нажатии на клавишу движение стекла прекращается.

i Выключатели стеклоподъемников можно настроить, воспользовавшись меню "Оборудование и системы" на цветном дисплее.

Выключатели стеклоподъемников остаются активными в течение 30 секунд после выключения зажигания, а выключатель стеклоподъемника двери водителя - еще в течение 30 секунд, считая с момента ее открытия.

После того, как дверь водителя будет закрыта, стеклоподъемники работать не будут.

Стекла задних дверей опускаются не до конца.

Автоматическая защита от защемления стеклом

Если во время подъема в автоматическом режиме стекло наталкивается на препятствие, оно останавливается и опускается.

i При самопроизвольном опускании стекла во время его подъема (например, в случае обледенения) необходимо провести повторное программирование (см. соотв. раздел).

ДВЕРИ, ОКНА, КРЫШКИ

Блокировка выключателей стеклоподъемников передней правой и задних дверей



3

Для обеспечения безопасной перевозки детей нажмите на кнопку 5, чтобы отключить выключатели переднего правого и задних стеклоподъемников при любом положении стекол.

При опущенной кнопке выключатели не работают.

При поднятой кнопке выключатели работают.

i

При опущенной кнопке Вы можете открыть или закрыть все стекла, пользуясь управлением на двери водителя.

Программирование работы стеклоподъемников

После подключения аккумуляторной батареи или в случае срабатывания три раза подряд механизма защиты от защемления необходимо осуществить его перепрограммирование:

- закройте дверь и полностью опустите стекло, а затем поднимите: при каждом нажатии на выключатель оно будет подниматься на несколько сантиметров и останавливаться - продолжайте процедуру до тех пор, пока стекло не придет в самое верхнее положение,
- продолжайте нажимать на выключатель еще не менее одной секунды после полного закрытия окна.

Во время выполнения этих операций функция автоматической защиты от защемления стеклом не работает.

!

Не оставляйте ключ зажигания в замке, даже если Вы отлучаетесь на короткое время.

В случае защемления поднимающимся стеклом немедленно включите обратный ход, нажав на соответствующую клавишу.

Если водитель включает стеклоподъемники со стороны пассажиров, ему следует проследить за тем, чтобы в этот момент никто не препятствовал свободному движению стекла вверх.

Водитель обязан следить за тем, чтобы пассажиры правильно пользовались стеклоподъемниками.

Не выпускайте из внимания детей во время работы стеклоподъемников.

ДВЕРИ

Открытие

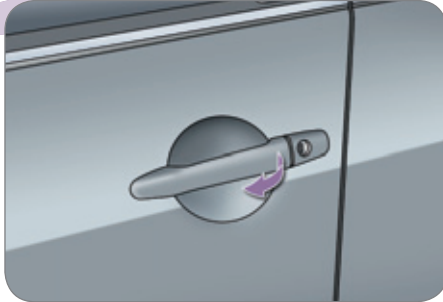

Открытие снаружи

- ☞ Отперев автомобиль с помощью пульта дистанционного управления или ключа, потяните за дверную ручку.

Открытие из салона



- ☞ Потяните за ручку передней или задней двери, чтобы открыть ее.

Замок передней правой двери, как и замки задних, следует сначала отпереть вручную перед тем как открыть саму дверь.

i Если двери заперты, открытие двери водителя не приводит к отпиранию замков всех дверей.

Закрытие



Если какая-либо дверь неплотно закрыта, на панели приборов загорится этот сигнализатор и будет гореть до тех пор, пока дверь не будет закрыта надлежащим образом.

Кнопка центрального замка

Эта система предназначена для запираения и отпирания замков дверей и дверцы задка нажатием на расположенную в салоне клавишу центрального замка.

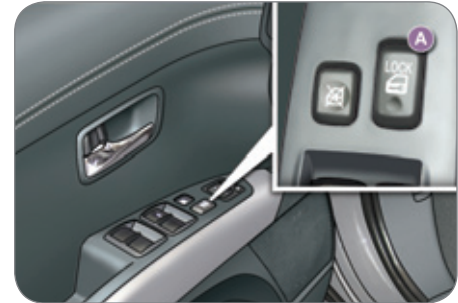

Запирание

- ☞ Нажмите на передний край клавиши **A**, чтобы запереть автомобиль.

i Если при запирании дверей на центральный замок из салона дверь водителя не закрыта, замки всех дверей сработают, кроме замка открытой двери водителя.

Отпирание

- ☞ Нажмите на задний край клавиши **A**, чтобы отпереть автомобиль.

ДВЕРИ, ОКНА, КРЫШКИ

Аварийное отпирание замка

Система механического запираения и отпирания только замка двери водителя в случае выхода из строя центрального замка.

С помощью ключа

3

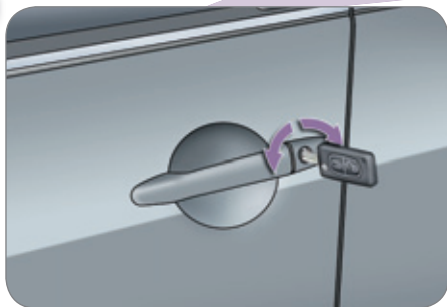

Запирание двери водителя

☞ Вставьте ключ в замок и поверните его влево.

i Замки остальных дверей останутся не запертыми.

Отпирание двери водителя

☞ Вставьте ключ в замок и поверните его вправо.

Запирание передней правой и задних дверей (из салона)

☞ Поверните рычажок **В** вперед.



Отпирание передних и задних дверей (из салона)

☞ Поверните рычажок **В** назад.

ДВЕРЦА ЗАДКА

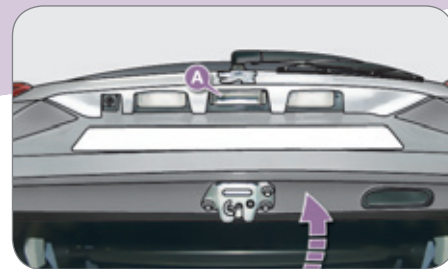

Открытие

☞ Отпирите замки ключом или пультом ДУ, а затем нажмите на ручку **А** и поднимите дверцу.

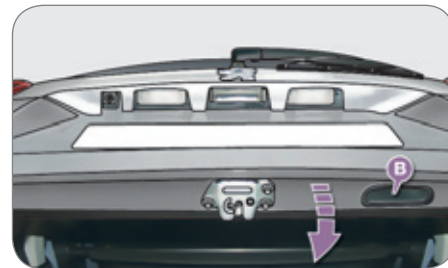

Закрытие

☞ Держа дверцу за ручку **В**, опустите ее до самого низа,
☞ Отпустите ручку и слегка надавите на крышку, чтобы она полностью закрылась.

ЗАДНИЙ НИЖНИЙ ОТКИДНОЙ БОРТ

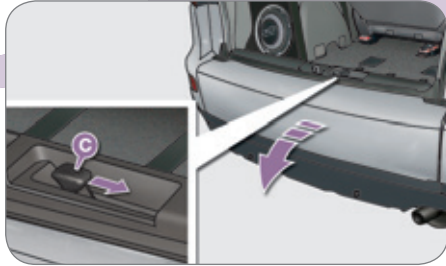

Открытие

- Отведите ручку **C** вправо и плавно опустите борт **D**.



Закрытие

- Поднимите борт **D** и плотно придавите, затем убедитесь в том, что он зафиксирован.

Сигнализатор незакрытой задней дверцы



Сигнализатор появляется на дисплее панели приборов в случае когда задняя дверца неплотно закрыта.



Прежде чем открыть дверцу, убедитесь в отсутствии людей в зоне его открытия.

Соблюдайте технику безопасности, не водите автомобиль с открытой дверцей.

В случае отключения аккумуляторной батареи дверца не будет открываться.

Не становитесь на задний нижний борт и предохраняйте его от тяжелых ударов, чтобы не сломать.

Всегда запирайте нижний борт и убеждайтесь в его надежной фиксации перед тем как закрыть дверцу задка.

Закрывая нижний борт, сначала убедитесь в отсутствии рядом с ним людей и предметов, которым может быть причинен ущерб.

Не открывайте нижний борт на автомобиле, оборудованном тягово-сцепным устройством.



Максимально допустимая нагрузка на нижний борт составляет **200 кг**.

Рычажок экстренного открывания багажника

При неисправности центрального замка Вы можете открыть багажник следующим способом.



- сложите заднее сиденье, чтобы получить доступ к рычажку замка изнутри багажника,
- Снимите пластмассовую заглушку отверстия **A**, расположенного на внутренней стойке дверцы задка.



- Поверните рычажок **B** вправо и откройте багажник.

ДВЕРИ, ОКНА, КРЫШКИ

ПОТОЛОЧНЫЙ ЛЮК

Работа люка



Полное открытие

☞ Включите зажигание и потяните за выключатель назад (в направлении 1).

Одновременно с открытием люка постепенно поднимается и дефлектор, отводящий встречные воздушные потоки.

Полное закрытие

☞ Включите зажигание и отведите выключатель вперед (в направлении 2).

Одновременно с закрытием люка постепенно опустится и дефлектор.

Остановка люка

☞ Чтобы остановить движущийся люк нажмите на выключатель в точке 3, либо отведите его в противоположном направлении.

Промежуточное положение люка

☞ Чтобы приоткрыть люк, включите зажигание и нажмите на выключатель в точке 3.

При этом откроется задняя часть люка.

☞ Чтобы закрыть люк, включите зажигание и нажмите на выключатель в точке 3.

При этом закроется задняя часть люка.

Защита от прищемления и ее настройка

Если при закрытии люк наталкивается на препятствие, он останавливается и затем открывается.

i

В случае произвольного открытия люка во время его закрытия (напр., из-за обледенения), а также сразу после остановки люка, либо после пяти срабатываний подряд механизма защиты от прищемления:

☞ нажмите несколько раз на выключатель в точке 3 чтобы приоткрыть люк,

☞ приоткрыв люк, продолжайте удерживать нажатие **более 3 секунд**,

☞ полностью откройте и закройте люк.

Во время этих операций функция защиты от прищемления не работает.

i

Не дойдя до конца своего хода, люк автоматически останавливается. Чтобы открыть его полностью, еще раз потяните за выключатель.



Никогда не оставляйте ключ в замке зажигания, отлучаясь даже не надолго.

В случае прищемления люком, немедленно включите обратный ход, нажав на соответствующий выключатель.

Включая люк, водитель обязан следить за тем, чтобы никто не мешал его свободному закрытию.

Водитель всегда должен следить за тем, чтобы пассажиры правильно пользовались люком.

Следите за детьми во время движения люка.

ШТОРКА ПОТОЛОЧНОГО ЛЮКА



Шторка закрывается вручную, скользя по направляющим.
Она открывается сама одновременно с люком.



Перед тем как закрыть шторку убедитесь в том, что люк **не приоткрыт**.

Шторка не закроется, если люк открыт с использованием **сдвижного механизма**.

ДВЕРИ, ОКНА, КРЫШКИ

ТОПЛИВНЫЙ БАК

Емкость бака: около 60 литров.

Сигнализатор минимального остатка топлива в баке



Когда уровень топлива в баке опускается до минимально допустимого, на дисплее появляется эта пиктограмма. При ее первом появлении в баке еще имеется около 10 литров топлива.

Появившись, она начинает **медленно мигать** (ежесекундно).



Более **частое мигание** (два раза в секунду) означает, что в Вашем баке осталось слишком мало топлива (около 5 литров).

Срочно заправьтесь, чтобы не остаться без топлива.

Заправка бака топливом

На внутренней стороне крышки лючка горловины бака расположена табличка, в которой указаны разрешенные сорта топлива для Вашего автомобиля.

Чтобы датчик уровня топлива вновь начал давать показания, необходимо залить в бак более 5 литров.

Местонахождение топливного бака



Этот символ показывает расположение крышки горловины топливного бака с левой стороны автомобиля.

При открывании крышки горловины бака слышится шум всасываемого в бак воздуха. Это нормальное явление, которое связано с тем, что топливная система герметична и находится под разрежением.

Соблюдайте меры безопасности при заправке автомобиля:

- ☞ **обязательно выключите двигатель,**
- ☞ потяните за расположенную слева под панелью приборов ручку **A** чтобы отпереть замок крышки лючка горловины,
- ☞ откройте крышку лючка **B**,
- ☞ поверните крышку **C** горловины бака влево,

- ☞ снимите крышку **C** с горловины,
- ☞ заправьте полный бак, но **не продолжайте попытки долить топливо после третьего отключения заправочного пистолета** - это может привести к сбоям в работе систем.

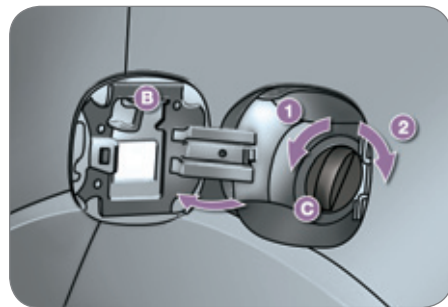
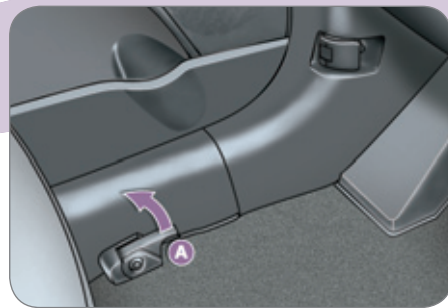

По окончании заправки:

- ☞ закройте горловину крышкой, вставив сначала ее верхнюю часть,
- ☞ заверните крышку, вращая ее вправо,
- ☞ закройте крышку лючка.

Убедитесь в том, что крышка лючка полностью закрыта.

1. Открытие.
2. Закрытие.

Качественные характеристики топлива для бензиновых двигателей

Бензиновые двигатели вполне могут работать на бензине с биодобавками марки E10 или E24 (содержащем 10% или 24% этанола), отвечающих требованиям европейских стандартов EN 228 и EN 15376.

Топливные смеси марки E85 (с содержанием 85% этанола) предназначены только для тех автомобилей, которые рассчитаны на работу с этим видом топлива (двигатели "BioFlex"). При этом качество этанола должно соответствовать европейскому стандарту EN 15293.

Лишь в Бразилию поставляются автомобили, созданные специально для работы на топливе, содержащем до 100 % этанола (марка E100).

Качественные характеристики топлива для дизельных двигателей

Дизельные двигатели вполне могут работать на биотопливе, отвечающем требованиям современных и перспективных европейских стандартов (смесь дизельного топлива, соответствующего стандарту EN 590 с биотопливом, отвечающим стандарту EN 14214), реализуемом через сеть автозаправочных станций (с допустимым содержанием диметилэфира 0... 7 %).

Некоторые дизельные двигатели могут работать на биотопливе B30, но лишь при условии строгого соблюдения особо оговоренных правил технического обслуживания. Обратитесь в сервисную сеть PEUGEOT или в специализированный техцентр.

Категорически запрещается заправлять автомобиль какими-либо иными видами топлива или биодобавок (хоть чистыми, хоть разбавленными маслами растительного либо животного происхождения, бытовыми сортами топлива и т.п.) - это может привести к выходу из строя двигателя и его системы питания.

ОБЕСПЕЧЕНИЕ ОБЗОРА

ПЕРЕКЛЮЧАТЕЛЬ СВЕТОВЫХ ПРИБОРОВ

Основные световые приборы

Автомобиль оборудован передними и задними световыми приборами, позволяющими водителю адаптироваться к условиям освещенности дороги в зависимости от погодных условий:

- стояночные огни - чтобы Ваш автомобиль был заметен,
- фары ближнего света - для освещения дороги, не вызывая ослепления остальных водителей,
- фары дальнего света - для улучшения видимости дороги, если она свободна от других участников движения,

Дополнительные световые приборы

Остальные световые приборы используются для обеспечения видимости и светосигнализации в существующих условиях движения:

- задние противотуманные фонари - чтобы Ваш автомобиль был заметен издали сзади,
- передние противотуманные фары - чтобы улучшить видимость дороги спереди,
- дневные ходовые огни - чтобы Ваш автомобиль был заметнее для других участников дорожного движения в светлое время суток.



Некоторые функции переключателя световых приборов (автоматическое включение, чувствительность к интенсивности освещения) можно настроить, воспользовавшись меню "Оборудование и системы" на цветном дисплее.

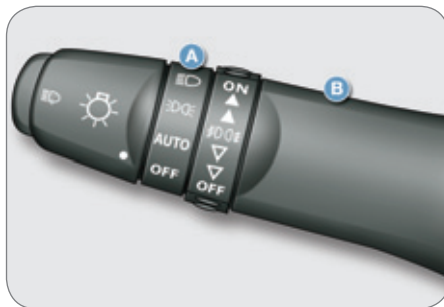

Ручные переключатели

Управление включением световых приборов осуществляется самим водителем при помощи кольцевого переключателя **A** и ручки **B**.

A. Кольцевой переключатель основных световых приборов: вращая кольцо, установите соответствующий символ напротив метки.



Фары и фонари выключены.



Световые приборы работают в автоматическом режиме.



Включены стояночные огни.



Включены фары ближнего и дальнего света.

B. Ручка переключателя света фар: потяните ее на себя, чтобы переключить ближний и дальний свет.

В режиме выключенных световых приборов и включенных стояночных огней водитель может включить фары дальнего света, потянув рычаг переключателя на себя ("подать сигнал фарами") - они будут гореть, пока переключатель не будет отпущен.

Контрольные лампы и сигнализаторы

Работа включенных световых приборов подтверждается загоранием соответствующей контрольной лампы на приборной панели.

Противотуманные фары и фонари

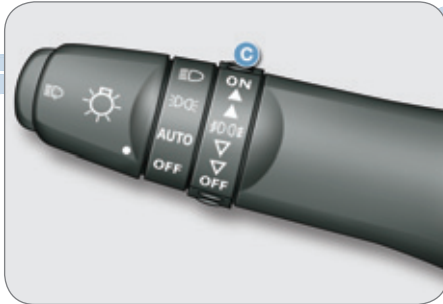

С. кольцевой переключатель противотуманных световых приборов.

Они загораются вместе с фарами ближнего и дальнего света.

i В случае оседания конденсата на фарах рекомендуется включить их на несколько минут, чтобы высушить стекла.



противотуманные световые приборы передние и задние

- ☞ Противотуманные фары включаются поворотом кольцевого выключателя **С** вперед на один импульс.
- ☞ Задние противотуманные фонари включаются поворотом кольцевого выключателя **С** вперед на два импульса.
- ☞ Задние противотуманные фонари выключаются поворотом кольцевого выключателя **С** назад на один импульс.
- ☞ Противотуманные фары выключаются поворотом кольцевого выключателя **С** назад на два импульса.

Кольцевой выключатель **С** автоматически возвращается в исходное положение.

Противотуманные фары включаются автоматически при включении задних противотуманных фонарей.

Задние противотуманные фонари выключаются автоматически при выключении фар ближнего/дальнего света или противотуманных фар.

На автомобилях с ходовыми огнями задний противотуманный фонарь может гореть, даже если выключатель световых приборов находится в положении "OFF".



В ясную и дождливую погоду, как днем, так и ночью, пользование передними противотуманными фарами и задними противотуманными фонарями запрещено. При таких погодных условиях они могут оказывать ослепляющее действие на других участников дорожного движения.

Не забывайте выключать противотуманные фары и задние противотуманные фонари, как только их необходимость отпадет.



Сигнализатор невыключенных световых приборов

Если, выходя из автомобиля, водитель не выключил световые приборы, его известит об этом звуковой сигнал, как только он выключит зажигание и откроет свою дверь.

С выключением световых приборов звучание зуммера прекратится.

ОБЕСПЕЧЕНИЕ ОБЗОРА

Дневные ходовые огни*

На автомобилях, оборудованных системой включения дневных ходовых огней, при запуске двигателя включаются фары ближнего света.



На панели приборов загорается эта контрольная лампа.

При этом включается подсветка панели управления (комбинации приборов, многофункционального дисплея, панели кондиционера воздуха и т.п.).

Автоматическое включение световых приборов

Габаритные фонари и ближний свет фар включаются автоматически, когда датчик определяет наружное освещение как слабое.

Они выключаются, как только наружное освещение приходит в норму.

Датчик освещенности расположен в нижней части ветрового стекла.

Чувствительность датчика можно настроить, обратившись в сервисную сеть PEUGEOT или в специализированный техцентр.

Автоматическое выключение

Даже если выключатель фар находится в положении "включено", но при этом ключ извлечен из замка зажигания в положении "LOCK" или "ACC", световые приборы автоматически выключатся **при открытии двери водителя.**

4



В туманную погоду или в метель датчик наружного освещения может определить уровень освещенности как достаточный. Это значит, что автоматическое включение световых приборов может не сработать.

Не закрывайте датчик освещенности, иначе связанные с ним системы не будут работать.



Чувствительность датчика системы автоматического включения световых приборов можно настроить при помощи меню "Бортовые системы" на цветном дисплее.

* В зависимости от страны поставки автомобиля.

РУЧНОЙ КОРРЕКТОР УГЛА НАКЛОНА ФАР



Наклон световых пучков фар следует изменить в зависимости от загруженности автомобиля с тем, чтобы во время движения не ослеплять водителей встречных транспортных средств.

В 5-местной конфигурации

- 0. Только водитель или водитель и пассажир на переднем сиденье.
- 1 или 2 5 пассажиров (считая водителя).
- 3. 5 пассажиров (считая водителя) и разрешенная максимальная масса груза.
- 4. Водитель и разрешенная максимальная масса груза.

В 7-местной конфигурации

- 0. Только водитель или водитель и пассажир на переднем сиденье.
- 1 или 2 Водитель и пассажир на переднем сиденье и еще два пассажира в третьем ряду.
- 3. 7 пассажиров (считая водителя и включая или не включая разрешенную максимальную массу груза).
- 4. Водитель и разрешенная максимальная масса груза.

АВТОМАТИЧЕСКИЙ КОРРЕКТОР ФАР



На автомобилях с ксеноновыми лампами: **на остановленном автомобиле** автоматический корректор настраивает положение фар независимо от загрузки автомобиля. Благодаря этой системе фары оптимально освещают дорогу и не ослепляют других участников дорожного движения.



В случае выхода регулятора из строя на многофункциональном дисплее появится это сообщение.

Не прикасайтесь к ксеноновым лампам: обратитесь в сервисную сеть PEUGEOT или в специализированный техцентр.

ОБЕСПЕЧЕНИЕ ОБЗОРА

ПЕРЕКЛЮЧАТЕЛЬ РЕЖИМОВ СТЕКЛООЧИСТИТЕЛЯ

Программирование

Можно также настроить автоматический режим работы, например, автоматическое включение очистителя ветрового стекла.

При наличии прерывистого режима



При наличии функции автоматического включения AUTO



Ручные переключатели

Водитель может включать и выключать стеклоочистители самостоятельно, пользуясь для этого переключателем **A** и кольцевым выключателем **B**.

Очиститель ветрового стекла

A. переключатель режимов работы стеклоочистителя:

	на один цикл.
	выключен.
	прерывистый (скорость регулируется вручную).
	или
	автоматический (скорость регулируется вручную).
	медленный.
	быстрый.

B. регулятор прерывистого режима или чувствительности датчика дождя.

Вы можете регулировать:

- частоту взмахов щеток, включив прерывистый режим,
- чувствительность датчика дождя, включив автоматический режим.
 - "+": настройка датчика на высокую чувствительность.
 - "-": настройка датчика на низкую чувствительность.

i Некоторые функции очистителя ветрового стекла (напр., ритм взмахов) можно настроить при помощи меню "Оборудование и системы" на цветном дисплее.

Омыватель ветрового стекла

Потяните на себя выключатель стеклоочистителя. При этом на заданный промежуток времени включится омыватель, а вслед за ним - очиститель ветрового стекла.

Одновременно с ним будут работать омыватели фар **если включены фары ближнего света**.

Омыватель фар



Для приведения в действие омывателей фар необходимо нажать на торцевую кнопку переключателя световых приборов, при этом фары ближнего света должны быть включены.

Автоматическая работа очистителя ветрового стекла

Очиститель ветрового стекла включается автоматически, т.е. без вмешательства водителя, в случае дождя (датчик дождя расположен за внутрисалонным зеркалом заднего вида), при этом частота взмахов щеток автоматически регулируется в зависимости от интенсивности осадков.



Активирование

☞ Переведите выключатель **A** в положение "AUTO".

При этом на многофункциональном дисплее появится сообщение.



Отключение

☞ Переведите выключатель **A** в положение "OFF".

При этом на многофункциональном дисплее появится сообщение.

Если функция неисправна

Не закрывайте датчик дождя, совмещенный с датчиком освещенности и расположенный на ветровом стекле за зеркалом заднего вида.

! Перед отправкой автомобиля в автоматическую моечную установку необходимо выключить автоматический режим стеклоочистителя.

Чтобы предотвратить повреждение резинового лезвия стеклоочистителя, рекомендуется отключить автоматический режим, когда автомобиль находится на стоянке и когда температура наружного воздуха ниже 0 °С.

Зимой, перед тем как включить автоматический режим стеклоочистителя, необходимо сначала дождаться полного оттаивания ветрового стекла.

Выключатель очистителя заднего стекла



B. кольцевой выключатель очистителя заднего стекла:



• очиститель выключен.



• включен прерывистый режим.

Очиститель сделает два взмаха, затем перейдет в прерывистый режим с интервалом между взмахами в несколько секунд.



• включены очиститель и омыватель стекла.

Задержите кольцо выключателя в этом положении чтобы сработал омыватель, а очиститель произвел несколько взмахов.

i Ритм взмахов очистителя заднего стекла можно настроить, воспользовавшись меню "Оборудование и системы" на цветном мониторе.

ОБЕСПЕЧЕНИЕ ОБЗОРА

ПЛАФОНЫ



4

Передний плафон

1е положение

Плафон загорается при открытии любой двери или дверцы задка.

После закрытия двери плафон в течение нескольких секунд медленно гаснет.

Плафон сразу гаснет в следующих случаях:

- При закрытых дверях и дверце задка и выключателе в положении "ON".
- При закрытых дверях и дверце задка и запирании автомобиля из салона или при помощи пульта ДУ.

2е положение

Плафон не горит, независимо от того, открыты или закрыты двери и дверца задка.



Продолжительность освещения салона передними плафонами можно настроить, воспользовавшись меню "Оборудование и системы" на цветном дисплее.



Плафоны индивидуального освещения

По бокам плафона расположены две лампы индивидуального освещения.

Для включения нажмите на соответствующий рассеиватель **A**.

Задний плафон



1е положение "ON"

Плафон горит постоянно.

2е положение "●"

Плафон загорается при открытии любой двери или дверцы задка, а при их закрытии он в течение нескольких секунд плавно гаснет.

Плафон сразу гаснет в следующих случаях:

- При закрытых дверях и дверце задка и выключателе в положении "ON".

- При закрытых дверях и дверце задка и запираии автомобиля из салона или при помощи пульта ДУ.

3е положение "OFF"

Плафон выключен.

Плафон багажного отсека

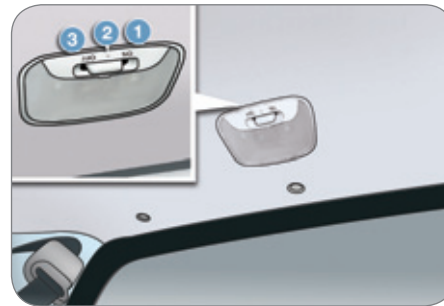

1е положение "ON"

Плафон горит, независимо от того, открыта или закрыта дверца задка.

2е положение "●"

Плафон загорается при открытии дверцы задка и гаснет при ее закрытии.

3е положение "OFF"

Плафон не загорается при открытии дверцы задка и при ее закрытии.

Автоматическое выключение плафонов

Во избежание разряда аккумуляторной батареи все плафоны автоматически отключаются по истечении 30 минут.

Они вновь включатся если перевести выключатель в положение "ON" или "ACC", или открыть и закрыть любую дверь или воспользоваться пультом дистанционного управления.



Продолжительность освещения салона задними плафонами можно настроить, воспользовавшись меню "Оборудование и системы" на цветном дисплее.

БЕЗОПАСНАЯ ПЕРЕВОЗКА ДЕТЕЙ

ОБЩАЯ ИНФОРМАЦИЯ О ДЕТСКИХ КРЕСЛАХ

При разработке автомобиля специалисты PEUGEOT уделили много внимания проблеме безопасной перевозки детей, но безопасность Ваших детей также зависит и от Вас.

Для надлежащего обеспечения безопасности детей соблюдайте следующие рекомендации:

- в соответствии с европейским законодательством, **все дети моложе 12 лет, либо ростом менее 1 м 50 см должны перевозиться в специальных детских креслах, прошедших сертификацию на соответствие нормам безопасности, учитывающих их весовые показатели и устанавливаемых на сиденьях, оборудованных ремнями безопасности или креплениями ISOFIX***,
- по статистике, для безопасной перевозки детей лучше использовать задние сиденья автомобиля,
- детей весом менее 9 кг перевозите только в положении "спинкой вперед" как на переднем сиденье, так и на заднем.



Специалисты компании PEUGEOT рекомендуют размещать детей на задних сиденьях автомобиля:

- "спинкой вперед" до достижения ими 2-летнего возраста,
- "лицом вперед" после достижения ими 2-летнего возраста.

УСТАНОВКА ДЕТСКОГО КРЕСЛА НА ПЕРЕДНЕМ СИДЕНЬЕ

"Спинкой вперед"



При установке детского кресла для перевозки ребенка "спинкой вперед" на сиденье переднего пассажира, подушку безопасности пассажира следует обязательно отключать. Иначе надувшаяся подушка безопасности может привести к тяжелому травмированию или гибели ребенка.

"Лицом вперед"

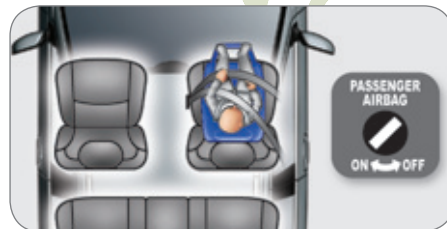

При установке детского кресла для перевозки ребенка "лицом вперед" на сиденье переднего пассажира, это сиденье следует сдвинуть в среднее положение продольной регулировки, его спинку поставить прямо и оставить включенной подушку безопасности переднего пассажира.



Среднее положение продольной регулировки

* В каждой стране перевозка детей в автомобиле регламентируется действующим в ней собственным законодательством. Читайте правила, принятые в Вашей стране.

ДЕТСКИЕ СИДЕНЬЯ, РЕКОМЕНДОВАННЫЕ PEUGEOT

Компания PEUGEOT предлагает широкий выбор детских кресел из своего каталога, которые можно прикреплять **трехточечным ремнем безопасности**:

Группа 0+: от новорожденных до 13 кг



L1

Кресло "RÖMER Baby-Safe Plus"
Устанавливается "спинкой вперед".

Группы 2 и 3: от 15 до 36 кг



L3

Кресло "RECARO Start"



L4

Кресло "KLIPPAN Optima"
С возраста 6 лет (около 22 кг) следует использовать только сиденье с высокой подушкой.

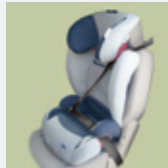

L5

"RÖMER KIDFIX"

Может фиксироваться при помощи креплений ISOFIX.
Ребенок пристегнут ремнем безопасности.

БЕЗОПАСНАЯ ПЕРЕВОЗКА ДЕТЕЙ



Отключение подушки безопасности пассажира ("OFF")

Читайте указания на этикетке, наклеенной с обеих сторон на противосолнечный козырек пассажира.

5

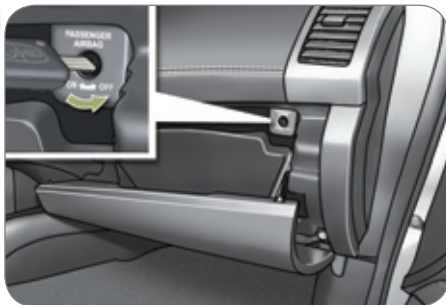

Чтобы обеспечить безопасность своего ребенка, обязательно отключайте подушку безопасности переднего пассажира при установке на его сиденье детского кресла "спинкой вперед".

В противном случае, надувшаяся подушка безопасности может травмировать или повлечь гибель ребенка.

РАЗМЕЩЕНИЕ ДЕТСКИХ КРЕСЕЛ, ЗАКРЕПЛЯЕМЫХ РЕМНЕМ БЕЗОПАСНОСТИ

В соответствии с европейской регламентацией приведенная здесь таблица дает представление о возможности установки детских кресел, закрепляемых ремнем безопасности и сертифицированных как "универсальные" (а), в зависимости от весовой группы и места установки в автомобиле.

Место		Вес и примерный возраст ребенка			
		Менее 13 кг (группы 0 (b) и 0+) До 1 года	От 9 до 18 кг (группа 1) От 1 до 3 лет	От 15 до 25 кг (группа 2) От 3 до 6 лет	От 22 до 36 кг (группа 3) От 6 до 10 лет
Переднее правое сиденье (с) с активной подушкой безопасности		X	X	L3, L4**, L5***	L3, L4**, L5***
Переднее правое сиденье (с) с отключенной подушкой безопасности		L1	X	L3, L4**, L5***	L3, L4**, L5***
Задние боковые сиденья (2-й ряд)		L1	X	U*	U*
Заднее центральное сиденье (2-й ряд)		L1	X	L4*, L5*	L4*, L5*

(а) Детское универсальное кресло: детское кресло, устанавливаемое во всех автомобилях при помощи ремня безопасности.

(b) Группа 0: от рождения до 10 кг. Не допускается устанавливать колыбели и "люльки" на сиденье переднего пассажира.

(с) См. правила, действующие в Вашей стране перед тем, как разместить ребенка на этом месте.

U: сиденье, адаптированное для установки детского кресла, закрепляемого ремнем безопасности и сертифицированного как универсальное для перевозки ребенка "спинкой вперед" и/или "лицом вперед".

X: сиденье, не адаптированное для установки детского кресла, относящегося к указанной весовой группе.

L-: на этом месте можно устанавливать только указанные детские кресла (в зависимости от страны поставки автомобиля).

* Снимите задний подголовник перед тем, как разместить на этом месте детское кресло.

** Поднимите передний подголовник на максимальную высоту перед тем, как разместить на этом месте детское кресло.

*** Снимите передний подголовник перед тем, как разместить на этом месте детское кресло.

БЕЗОПАСНАЯ ПЕРЕВОЗКА ДЕТЕЙ

Крепления "ISOFIX"

Ваш автомобиль сертифицирован в соответствии с новыми нормативами, **предъявляемыми к системе ISOFIX**.

Сиденья, представленные ниже, оборудованы креплениями ISOFIX, отвечающими требованиям этих нормативов.

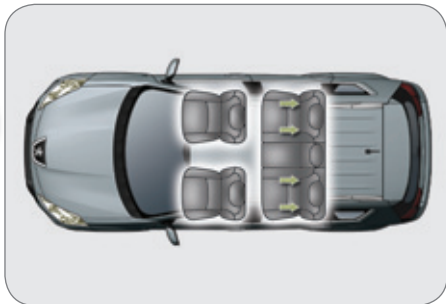

Конструктивно они состоят из трех проушин, имеющих на каждом сиденье:



- двух проушин **A**, расположенных между спинкой и подушкой штатного сиденья автомобиля и обозначенных биркой,



- проушины **B** для крепления верхней лямки, называемой креплением **"TOP TETHER"**, также обозначенной биркой.

Конструкция замков "ISOFIX" обеспечивает надежную, прочную и быструю установку кресла для перевозки ребенка в Вашем автомобиле.

Детские кресла "ISOFIX" оборудованы двумя замками, легко входящими в зацепление с двумя проушинами **A**.

Некоторые из них оборудованы также **верхней лямкой**, которая крепится к верхней проушине **B**.

Чтобы ее закрепить, снимите подголовник. Затем зацепите крюк за проушину **B** и натяните верхнюю лямку.



Небрежная установка детского кресла в автомобиле снижает надежность защиты ребенка в случае столкновения.



О детских креслах "ISOFIX", сертифицированных для установки в Вашем автомобиле, читайте в сводной таблице.

ДЕТСКОЕ КРЕСЛО ISOFIX, РЕКОМЕНДОВАННОЕ PEUGEOT И СЕРТИФИЦИРОВАННОЕ ДЛЯ ВАШЕГО АВТОМОБИЛЯ

Модель "RÖMER Duo" Plus ISOFIX
(типоразмер B1)

Группа 1: от 9 до 18 кг



Для перевозки ребенка "лицом вперед".

Оборудовано верхней лямкой, прикрепляемой к верхней скобе ISOFIX, называемой TOP TETHER. Устанавливается для перевозки в трех положениях: сидячем, полулежачем и лежачем.

Перед установкой этого кресла на задних боковых сиденьях необходимо:

- максимально отклонить назад спинку переднего сиденья, или
- поднять задний подголовник в самое высокое положение.



Это кресло можно устанавливать и на сиденьях, не оборудованных креплениями ISOFIX.

В этом случае его обязательно нужно закреплять на штатном сиденье автомобиля трехточечным ремнем безопасности.

Следуйте указаниям по установке детских кресел, содержащимся в инструкциях изготовителя.

БЕЗОПАСНАЯ ПЕРЕВОЗКА ДЕТЕЙ

СВОДНАЯ ТАБЛИЦА РАЗМЕЩЕНИЯ ДЕТСКИХ КРЕСЕЛ ISOFIX

В соответствии с европейской регламентацией (ECE 16) приведенная здесь таблица дает представление о возможности размещения детских кресел ISOFIX на штатных сиденьях автомобиля, оборудованных замками ISOFIX.

Типоразмер универсальных и полууниверсальных детских кресел ISOFIX, обозначаемый буквами от **A**, до **G**, указывается на самом кресле рядом с логотипом ISOFIX.

	Вес ребенка/примерный возраст									
	Менее 10 кг (группа 0) До 6 месяцев		Менее 10 кг (группа 0) Менее 13 кг (группа 0+) До 1 года			От 9 до 18 кг (группа 1) От 1 до 3 лет				
Тип кресла ISOFIX	Колыбель		"спинкой вперед"			"спинкой вперед"		"лицом вперед"		
Типоразмер ISOFIX	F	G	C	D	E	C	D	A	B	B1
Детские кресла ISOFIX универсальные и полууниверсальные для установки на задних боковых сиденьях	X		IL-SU			IL-SU		IUF IL-SU		

IUF: сиденье, сертифицированное для установки универсального кресла "Isofix Universel" для перевозки "лицом вперед", закрепляемое верхней лямкой "Top Tether".

IL-SU: сиденье, сертифицированное для установки полууниверсального детского кресла "Isofix Semi-Universal":

- для перевозки ребенка "спинкой вперед", оборудованное верхней лямкой "Top Tether" или опорной ножкой,
- для перевозки ребенка "лицом вперед", оборудованное опорной ножкой,

Указания по использованию лямки "Top Tether" см. в разделе "Крепления ISOFIX".

X: сиденье, не адаптированное для установки детского кресла ISOFIX с указанным типоразмером.

С сиденья ISOFIX следует снять подголовник и убрать в надежное место.



РЕКОМЕНДАЦИИ ПО ПРАВИЛЬНОЙ УСТАНОВКЕ ДЕТСКОГО КРЕСЛА

Небрежная установка детского кресла в автомобиле снижает надежность защиты ребенка в случае столкновения.

Не забывайте пристегивать ремни безопасности или лямки детского кресла так, **чтобы они плотно прилегли** к его телу, даже при переездах на короткие расстояния.

Для оптимальной установки детского кресла для перевозки "лицом вперед" проверьте, чтобы спинка кресла опиралась на спинку штатного сиденья автомобиля, а подголовник сиденья не мешал креслу занять правильное положение.

Если подголовник приходится снять, примите меры, чтобы он был убран в надежное место или закреплен так, чтобы не превратиться в стремительно летящий "снаряд" в случае резкого торможения.

Не следует перевозить на переднем сиденье детей в возрасте до 10 лет в положении "лицом вперед" за исключением случаев, когда задние сиденья заняты другими детьми или если задние сиденья сняты или сложены.

Отключайте подушку безопасности переднего пассажира сразу при установке на его сиденье детского кресла "спинкой вперед". Если этого не сделать, надувшаяся в случае аварии подушка может нанести тяжелую травму или привести к гибели ребенка.

Установка кресла с высокой подушкой

Верхняя ветвь ремня должна проходить по плечу ребенка, не затрагивая область шеи. Убедитесь, что нижняя ветвь ремня безопасности расположена на бедрах ребенка.

Специалисты компании "Автомобили PEUGEOT" рекомендуют Вам воспользоваться сиденьем с повышающей подушкой и спинкой, оборудованной пазом, правильно направляющим ленту ремня на уровне плеча.

В целях безопасности, не оставляйте:

- ребенка или детей в автомобиле одних без присмотра,
- ребенка или животное в автомобиле с закрытыми окнами, если он стоит на солнце,
- ключи в автомобиле в доступном для детей месте.

Во избежание случайного открывания детьми задних дверей пользуйтесь устройством блокировки дверных замков.

Не следует опускать стекла окон задних дверей более, чем на треть.

Для защиты детей от солнечных лучей установите на задних боковых окнах шторки.

"ДЕТСКАЯ" БЛОКИРОВКА ЗАМКОВ

Система механической блокировки замков для предотвращения случайного отпирания задних дверей из салона.

Выключатели блокировки расположены на торцах задних дверей.

Включение блокировки



☞ Опустите рычажок **A** в положение **1**.

Выключение блокировки

☞ Поднимите рычажок **A** в положение **2**.

СИСТЕМЫ БЕЗОПАСНОСТИ

УКАЗАТЕЛИ ПОВОРОТОВ



- 6**
- ☞ Левый поворот: опустите переключатель указателя поворотов, преодолев точку сопротивления.
 - ☞ Правый поворот: поднимите переключатель указателя поворотов, преодолев точку сопротивления.



Звуковой сигнал можно настроить, воспользовавшись меню "Оборудование и системы" на цветном дисплее.

Функция "автострада"

- ☞ Нажмите на переключатель кверху или книзу, не преодолевая точки сопротивления; соответствующие указатели поворотов мигнут три раза.

АВАРИЙНАЯ СВЕТОВАЯ СИГНАЛИЗАЦИЯ

Система визуального оповещения путем одновременного включения всех фонарей указателей поворотов, служащая для предупреждения других участников дорожного движения об аварии, движении на буксире или дорожно-транспортном происшествии.



- ☞ Нажмите на этот выключатель, при этом все фонари указателей поворотов начнут мигать.

Аварийная световая сигнализация может работать и при выключенном зажигании.

Автоматическое включение аварийной световой сигнализации

В случае экстренного торможения и в зависимости от скорости замедления, автоматически загорятся фонари аварийной сигнализации.

При первом же нажатии на педаль акселератора они гаснут.

- ☞ При необходимости их можно погасить, нажав на кнопку.

ЗВУКОВОЙ СИГНАЛ

Звуковой сигнал используется для предупреждения других участников дорожного движения о возникшей опасности.



- ☞ Нажмите на одну из спиц ступицы рулевого колеса.

СИСТЕМЫ ОПТИМИЗАЦИИ ТОРМОЖЕНИЯ

Совокупность дополнительных систем, призванных обеспечивать безопасное торможение с максимальным эффектом в экстренных ситуациях:

- антиблокировочная система ABS,
- электронный регулятор тормозных сил REF.

Антиблокировочная тормозная система и электронный регулятор тормозных сил

Совместная работа обеих систем улучшает устойчивость и управляемость автомобиля во время торможения, в частности, на дорогах с поврежденным или скользким покрытием.

Активирование

Антиблокировочная система начинает работать, как только скорость автомобиля достигнет 10 км/ч. Она отключается автоматически, если автомобиль движется со скоростью менее 5 км/ч.

Система включается автоматически при появлении риска блокировки колес.

Нормальная работа системы ABS может проявляться легкой вибрацией нажатой педали тормоза.



В случае экстренного торможения нажмите с силой на тормозную педаль и удерживайте нажатие, ни на мгновение не ослабляя усилия.

Контроль исправности

На стоящем автомобиле



Загорание этой лампы одновременно с появлением сообщения на дисплее панели приборов свидетельствуют о неисправности антиблокировочной системы, способной нарушить курсовую устойчивость автомобиля при торможении.

Обратитесь в сервисную сеть PEUGEOT или в специализированный техцентр.



Контрольная лампа загорается на несколько секунд в момент включения зажигания (положение ON). Если она не гаснет, или не загорается, обратитесь в сервисную сеть PEUGEOT или в специализированный техцентр.

На движущемся автомобиле



Если лампа горит и не гаснет, это свидетельствует о неисправности антиблокировочной системы, способной нарушить курсовую устойчивость автомобиля при торможении.

Срочно остановите автомобиль, приняв при этом необходимые меры предосторожности.

Обратитесь в сервисную сеть PEUGEOT или в специализированный техцентр.



Загорание этих двух контрольных ламп, сопровождаемое извещающими сообщениями на дисплее панели приборов, свидетельствует о неисправности электронного регулятора тормозных сил, способной нарушить курсовую устойчивость автомобиля при торможении.

Срочно остановите автомобиль, приняв при этом необходимые меры предосторожности.

Обратитесь в сервисную сеть PEUGEOT или в специализированный техцентр.



Обе контрольные лампы загораются одновременно, а сообщения на дисплее появляются попеременно.

В случае замены колес допускается устанавливать только те колесные диски и шины, которые получили одобрение изготовителя автомобиля.

СИСТЕМЫ БЕЗОПАСНОСТИ

СИСТЕМЫ УПРАВЛЕНИЯ ДИНАМИКОЙ АВТОМОБИЛЯ В ПОВОРОТАХ

Объединенные системы, обеспечивающие динамическую стабилизацию и курсовую устойчивость автомобиля в пределах законов физики:

- противобуксовочная система (TCL),
- система динамической стабилизации (ASC).

Системы: противобуксовочная и динамической стабилизации

Противобуксовочная система оптимизирует распределение тягового усилия между колесами, чтобы избежать их пробуксовки путем воздействия на работу тормозных механизмов ведущих колес и работу двигателя.

Система динамической стабилизации воздействует на работу тормозных механизмов отдельных или нескольких колес и на работу двигателя, чтобы вернуть автомобиль к движению по заданной водителем траектории.

Активирование систем

Системы активируются автоматически при каждом запуске двигателя.

Они срабатывают, когда автомобиль движется со скоростью выше 15 км/ч.



В случае проскальзывания шин или потери траектории движения, системы включаются в работу.

В момент их срабатывания на панели приборов начинает мигать этот сигнализатор.

Отключение

В особо тяжелых условиях вождения (тротуар по грязи, застревание в снегу, езда по зыбкому грунту и т.д.) возникает необходимость отключить систему ASC, чтобы колеса, буксуя, обеспечивали автомобилю сцепление с дорогой.



Нажмите на кнопку "ASC OFF", расположенную слева от рулевого колеса, при этом на панели приборов должен появиться сигнализатор "ASC OFF".



Загорание этого сигнализатора в правом верхнем углу дисплея панели приборов свидетельствует о том, что системы ASC и TCL отключены.

Повторное включение

Эти системы не активируются автоматически после достижения скорости движения 50 км/ч.

Еще раз нажмите на кнопку "ASC OFF" чтобы активировать систему принудительно.

Выключение этого сигнализатора в правом верхнем углу дисплея панели приборов свидетельствует о том, что системы ASC и TCL вновь активны.

Если система неисправна



Появление этого сообщения на дисплее панели приборов свидетельствует о неисправности систем.

Обратитесь в сервисную сеть PEUGEOT или в специализированный техцентр, чтобы проверить работу систем ASC/TCL.



Системы ASC/TCL способны обеспечивать дополнительную безопасность при условии соблюдения нормального стиля вождения, и их наличие в комплектации автомобиля не должно побуждать водителя идти на неоправданные риски и разгонять автомобиль до чрезмерных скоростей.

Нормальная работа систем обеспечивается при условии соблюдения требований производителя, касающихся:

- шин и колесных дисков,
- компонентов тормозной системы,
- компонентов бортовой электроники,
- работ по ремонту и техническому обслуживанию.

Если Ваш автомобиль побывал в столкновении, обратитесь в сервисную сеть PEUGEOT или в специализированный техцентр для проверки исправности систем.

РЕМНИ БЕЗОПАСНОСТИ

Ремни безопасности передних сидений

Передние ремни безопасности оборудованы пиротехническими натяжителями и ограничителями усилия натяжения.

Такая система эффективно защищает водителя и переднего пассажира в момент фронтальных и боковых столкновений в ДТП. При достаточно сильном ударе натяжители мгновенно затягивают ремни безопасности и плотно прижимают тела водителя и пассажира к спинкам сидений.

Система пиротехнических натяжителей ремней безопасности работает только при включенном зажигании.

Ограничитель натяжения уменьшает давление ремня на тело, оптимизируя защиту.

Пристегивание ремня



- ☞ Потяните за ремень и вставьте скобу в замок **A**.
- ☞ Проверьте надежность пристегивания, потянув за лямку ремня.

Отстегивание ремня

- ☞ Нажмите на красную клавишу на замке **A**.

Регулировка по высоте

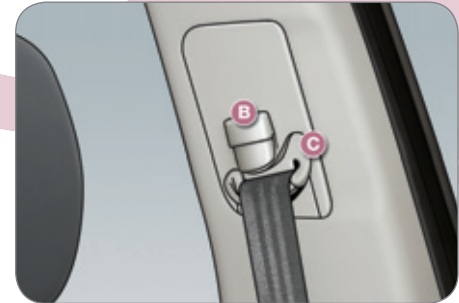

- ☞ чтобы опустить точку крепления, нажмите на фиксатор **B** и переместите крепление **C** вниз,
- ☞ чтобы поднять точку крепления, нажмите на фиксатор **B** и переместите крепление **C** вверх.

СИСТЕМЫ БЕЗОПАСНОСТИ

Сигнализатор непристегнутого/отстегнутого переднего ремня безопасности

Ремень безопасности водителя



При включении зажигания этот сигнализатор загорается на несколько секунд в сопровождении звукового сигнала, если водитель не пристегнулся.



Если водитель не пристегнулся, то в течение первой минуты после включения зажигания начнет мигать сигнализатор, зазвучит прерывистый сигнал зуммера, а на дисплее панели приборов появится сообщение.

Примерно через полторы минуты сигнализатор, звуковой сигнал и сообщение на мгновение прекратят свое действие, а затем постоянно будут напоминать водителю о непристегнутом ремне до тех пор, пока он не пристегнется.

На движущемся автомобиле все эти сигнализаторы также будут срабатывать, если Ваш ремень окажется отстегнутым.

Ремень безопасности переднего пассажира



При включении зажигания этот сигнализатор загорается на панели приборов.

Одновременно в течение нескольких секунд будет звучать звуковой сигнал, если пассажир не пристегнулся.

На движущемся автомобиле все эти сигнализаторы также будут срабатывать, если Ваш ремень окажется отстегнутым.

Задние ремни безопасности

Задние сиденья оборудованы тремя ремнями безопасности, каждый из которых закреплен в трех точках и снабжен инерционной катушкой с ограничителем усилия натяжения.

Пристегивание ремня

- ☞ Потяните за ремень и вставьте его скобу в замок.
- ☞ Слегка потяните за ремень и убедитесь в том, что он надежно пристегнут.

Отстегивание ремня

- ☞ Чтобы отстегнуть ремень, нажмите на красную клавишу замка.

Куда убирать ремни

Задние боковые ремни безопасности

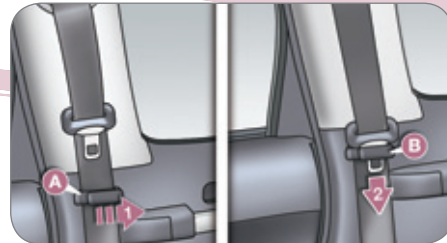

1. Протяните ремень через кронштейн **A**, имеющийся на обоих задних боковых стойках,
2. Вставьте скобу в паз **B** кронштейна.

Замки задних ремней безопасности

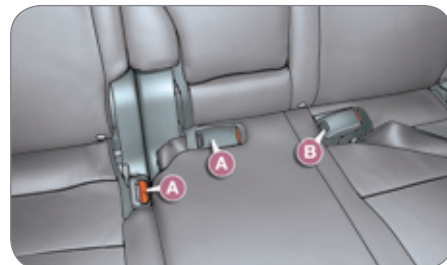

- ☞ Уберите замки задних ремней безопасности в предусмотренные для них места **A** и **B** в подушках задних сидений.



Водитель обязан убедиться, что пассажиры правильно пользуются ремнями безопасности и что все они пристегнулись перед началом поездки.

Независимо от Вашего местонахождения в автомобиле всегда пристегивайтесь ремнем безопасности, даже при поездках на короткие расстояния.

Не путайте запорные скобы и замки ремней, иначе они не выполнят своих защитных функций.

Ремни оборудованы инерционной катушкой с автоматической подгонкой длины лямки по Вашей фигуре. При отстегивании ремня за ненужностью его лямка автоматически сматывается на катушку.

Пристегиваясь и отстегиваясь, следите за тем, чтобы ремень правильно сматывался на катушку.

Тазовая лямка ремня должна располагаться как можно ниже на бедрах.

Плечевая лямка должна располагаться на плече у основания шеи.

Инерционные катушки оборудованы механизмом автоматической блокировки ремней на случай дорожно-транспортного происшествия, экстренного торможения или опрокидывания автомобиля. Вы можете разблокировать ремень, потянув за лямку и затем отпустив ее, чтобы она сматалась.

Чтобы эффективно выполнять свою защитную функцию, ремень безопасности:

- должен прилегать к телу как можно плотнее,
- не должен подвергаться систематическому вытягиванию для проверки не скручена ли лямка,
- должен использоваться для пристегивания одного человека,
- не должен иметь надрывов или следов износа,
- не должен подвергаться конструктивным изменениям или переделкам, чтобы не нарушить его надежность и прочность.

В соответствии с действующими требованиями безопасности, все работы, касающиеся вашего автомобиля, должны осуществляться компетентными специалистами в специализированном техническом центре, где имеется оборудование марки PEUGEOT.

Ремни безопасности следует периодически проверять в сервисной сети PEUGEOT или в специализированном техцентре, особенно при обнаружении на них признаков повреждения.

Для чистки лямок ремней безопасности пользуйтесь водным раствором мыла или специальным составом для очистки тканевых поверхностей, имеющимся в продаже в сервисной сети PEUGEOT.

После складывания или перемещения сиденья или заднего дивана убедитесь, что ремень безопасности занимает правильное положение и смотан на катушку.

Перевозка детей

Используйте соответствующее детское кресло, если ребенку менее 12 лет или его рост не превышает 1 м 50 см.

Запрещается пристегивать более одного пассажира одним ремнем безопасности.

Никогда не перевозите ребенка на своих коленях.

В случае столкновения

В зависимости от характера и силы столкновения автомобиля пиротехнический преднатяжитель ремня может сработать до и независимо от срабатывания модуля надувных подушек безопасности. Срабатывание преднатяжителей сопровождается детонационным хлопком с одновременным выделением безвредного дыма воспламенителем пиротехнического патрона, встроенного в систему.

В любом случае на панели приборов загорится сигнализатор неисправности системы подушек безопасности.

После любого дорожно-транспортного происшествия необходимо проверить, а возможно и заменить ремни безопасности в сервисной сети PEUGEOT или в специализированном техцентре.

СИСТЕМЫ БЕЗОПАСНОСТИ

ПОДУШКИ БЕЗОПАСНОСТИ

Надувные подушки безопасности предназначены для дополнительной защиты водителя и пассажиров (кроме пассажира, расположенного сзади на среднем сиденье) в случае попадания автомобиля в ДТП. Они дополняют защитное действие ремней безопасности, оборудованных преднатяжителями.

В случае столкновения электронные датчики удара регистрируют и мгновенно анализируют силу фронтальных и боковых ударов в зонах их расположения:

- при резком ударе подушки безопасности мгновенно выбрасываются и надуваются, защищая находящихся в салоне людей (за исключением пассажира, расположенного сзади на среднем сиденье); сразу после удара подушки быстро уменьшаются в объеме, чтобы не закрывать видимость и не препятствовать возможности покинуть автомобиль,
- при менее сильных ударах, при наезде на автомобиль сзади и иногда при его опрокидывании подушки безопасности не срабатывают; в таких случаях для обеспечения оптимальной защиты оказывается достаточно ремней безопасности.



Подушки безопасности не работают при выключенном зажигании.

Система подушек безопасности рассчитана на одно-единственное срабатывание. При повторном столкновении (в данном ДТП или в последующем) подушка безопасности больше не срабатывает.

Зоны расположения датчиков удара

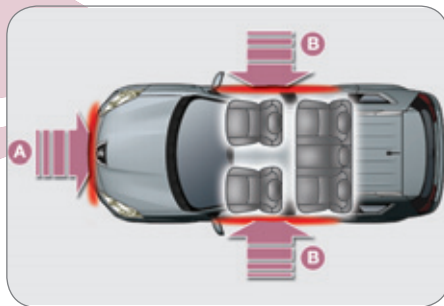

A. Зона фронтального удара.

B. Зона бокового удара.



Срабатывание пиротехнической системы подушек безопасности сопровождается негромким хлопком и выделением небольшого количества безвредного газа.

Этот газ не влияет на здоровье, но в некоторых случаях может оказать незначительное раздражающее воздействие на людей с повышенной чувствительностью.

Хлопок сработавшего патрона может на короткое время слегка заложить уши.

Фронтальные подушки безопасности

Данная система служит для защиты головы и грудной клетки водителя и переднего пассажира в случае фронтального столкновения автомобиля.

Подушка безопасности водителя встроена в ступицу рулевого колеса, а переднего пассажира - в панель над перчаточным ящиком.

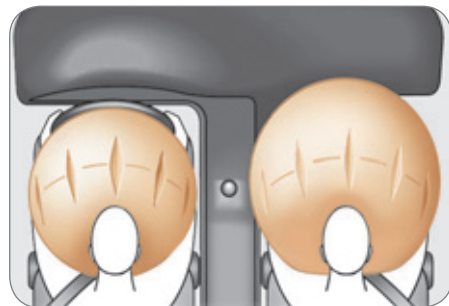

Активирование

Обе подушки срабатывают одновременно, за исключением случаев, когда передняя подушка безопасности пассажира отключена. Срабатывание происходит при резком фронтальном ударе, направленном горизонтально в направлении от передней части автомобиля к задней и приходящемся либо на всю зону A, либо на ее часть

В момент срабатывания передняя подушка безопасности надувается, располагаясь так, чтобы смягчить удар водителя и переднего пассажира о панель приборов.

Отключение

Отключать можно только фронтальную подушку безопасности пассажира:

- ☞ **выключите зажигание** и вставьте ключ в щель выключателя подушки безопасности пассажира **A**,
- ☞ поверните его в положение **"OFF"**,
- ☞ выньте ключ.

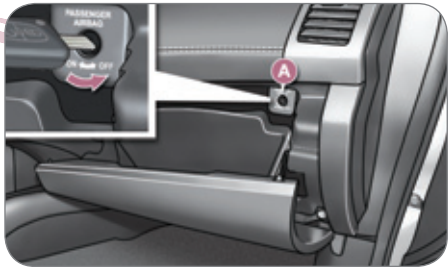

При включении зажигания, пока подушка будет оставаться отключенной, эта контрольная лампа будет гореть на лицевой панели центральной консоли.



Для безопасной перевозки ребенка обязательно отключайте подушку безопасности переднего пассажира, если устанавливаете на его место детское кресло "спинкой вперед".

В противном случае, резкий выброс подушки при ее срабатывании может привести к ранению или гибели ребенка.

Восстановление активного состояния подушки

Убрав с сиденья детское кресло, поверните выключатель **A** в положение **"ON"**, чтобы вновь активировать подушку безопасности и обеспечить защиту переднего пассажира в случае аварии.

При этом контрольная лампа подушки погаснет.

Контроль исправности



В случае загорания этого сигнализатора на панели приборов и появления этого символа на дисплее панели приборов обратитесь в сервисную сеть PEUGEOT или в специализированный техцентр чтобы проверить систему.



Если сигнализатор подушек безопасности и символ постоянно горят и не гаснут, не устанавливайте детское кресло "спинкой вперед" на сиденье переднего пассажира.

Обратитесь в сервисную сеть PEUGEOT или в специализированный техцентр.

СИСТЕМЫ БЕЗОПАСНОСТИ

Боковые подушки безопасности

Боковые подушки безопасности предназначены для защиты водителя и пассажира, расположенного на переднем сиденье от травмирования грудной клетки при сильном боковом ударе в ДТП.

Обе подушки встроены в спинки передних сидений со стороны двери.



Срабатывание подушек

Подушка срабатывает независимо от другой в случае сильного бокового удара извне в зону В, направленного внутрь автомобиля перпендикулярно к продольной оси в горизонтальной плоскости.

Боковая подушка заполняет пространство между водителем или расположенным на переднем сиденье пассажиром и соответствующей дверной панелью.

Зоны расположения датчиков удара

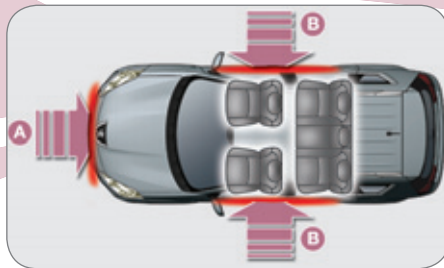

A. Зона фронтального удара.

B. Зона бокового удара.

Оконные подушки-шторы

Оконные подушки срабатывают в случае сильного бокового удара, защищая водителя и пассажиров (кроме пассажира, расположенного сзади на среднем сиденье и пассажиров 3го ряда) и снижая при этом риск получить травму головы.

Подушки-шторы встроены в стойки и в верхнюю часть потолка.



Срабатывание подушек

Каждая подушка срабатывает одновременно с соответствующей боковой подушкой в случае сильного бокового удара извне в зону В, направленного перпендикулярно к продольной оси в горизонтальной плоскости.

Надувная штора заполняет пространство между расположенными на передних или задних сиденьях пассажирами и окнами.



При незначительных боковых касаниях, а также при опрокидываниях, подушка может не сработать.

При фронтальных столкновениях и ударах сзади подушка не должна срабатывать.

Контроль исправности боковых подушек



Если этот сигнализатор загорелся на панели приборов, а на дисплее появилось это сообщение, обратитесь в сервисную сеть PEUGEOT или в специализированный техцентр для проверки системы. Может случиться так, что подушки не сработают от резкого удара в случае ДТП.



Для обеспечения наибольшей эффективности подушек безопасности необходимо выполнять следующие правила:

Сесть, приняв естественное вертикальное положение.

Пристегнуться своим ремнем безопасности, который должен быть правильно отрегулирован.

Ничего не размещать между людьми, сидящими на передних сиденьях, и подушками безопасности (детей, животных, предметы и т.п.). Они могут помешать работе подушек или поранить людей, сидящих на передних сиденьях.

После аварии или угона автомобиля необходимо обязательно проверить систему подушек безопасности.

Работы с системами подушек безопасности проводить нужно в сервисной сети PEUGEOT или в специализированном техцентре.

Даже при соблюдении перечисленных правил сохраняется риск получить травму или легкие ожоги верхней части тела и головы в случае срабатывания подушки безопасности. Следует помнить, что она раскрывается практически мгновенно (за тысячные доли секунды), после чего она сразу же начинает сдуваться - при этом через предусмотренные в ней клапаны из нее выпускается горячий газ.

Фронтальные подушки безопасности

Не водите автомобиль, удерживая рулевое колесо за спицы, и не кладите руки на ступицу рулевого колеса.

Пассажиру запрещается класть ноги на панель управления.

По возможности откажитесь от курения, поскольку при надувании подушек безопасности это может привести к ожогам или ранениям сигаретой или трубкой.

Запрещается снимать и протыкать ступицу рулевого колеса, в которой находится подушка, или подвергать ее сильным ударам.

Боковые подушки безопасности

На сиденья допускается надевать только сертифицированные чехлы, не мешающие срабатыванию боковых подушек безопасности. Чтобы узнать, какие чехлы предназначены для Вашего автомобиля, обратитесь за консультацией в сервисную сеть PEUGEOT (см. главу "Практическая информация - § Аксессуары").

Запрещается привинчивать или приклеивать какие-либо предметы к спинкам сидений (напр., для одежды и т.п.). Это может привести к травмированию грудной клетки и рук в случае срабатывания боковых подушек безопасности.

Не приближайтесь к двери ближе, чем это необходимо.

Надувные оконные подушки-шторы

Запрещается прикреплять или приклеивать какие-либо предметы к потолку салона. Это может привести к травмированию головы в случае срабатывания подушки-шторы.

При наличии на автомобиле потолочных поручней, запрещается отвинчивать их, так как ими же прикреплены к потолку и подушки-шторы.

ВОЖДЕНИЕ АВТОМОБИЛЯ

СТОЯНОЧНЫЙ ТОРМОЗ

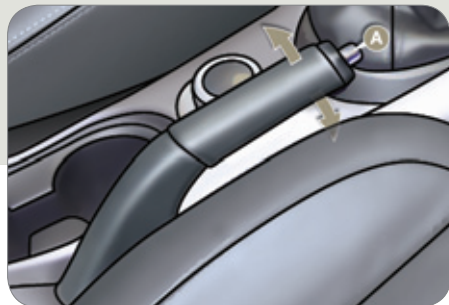

Включение стояночного тормоза

☞ Потяните за рукоятку стояночного тормоза, чтобы автомобиль оставался в неподвижном состоянии.

При парковке автомобиля на уклоне поверните колеса до упора в бордюр и поднимите рукоятку стояночного тормоза.

Выключение стояночного тормоза

☞ Потяните за рукоятку стояночного тормоза и нажмите на кнопку **A** деблокировки, после чего опустите рукоятку.



Загорание этого окна на движущемся автомобиле свидетельствует о том, что тормоз остался включен или неполностью выключен.

МЕХАНИЧЕСКАЯ 5-СТУПЕНЧАТАЯ КОРОБКА ПЕРЕДАЧ

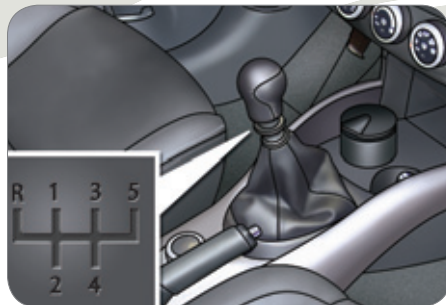

Включение 5^й или 6^й передачи

☞ Отведите рычаг коробки передач в крайнее правое положение, чтобы включить 5^ю или 6^ю передачу.

МЕХАНИЧЕСКАЯ 6-СТУПЕНЧАТАЯ КОРОБКА ПЕРЕДАЧ

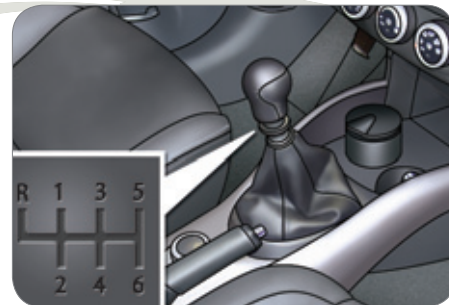

Включение передачи заднего хода

☞ Приподнимите блокировочное кольцо, расположенное под рукояткой рычага, и отведите рычаг влево-вперед.

Передача заднего хода может быть включена только после полной остановки автомобиля и при работе двигателя в режиме холостого хода.

КОРОБКА ПЕРЕДАЧ "CVT"

Автоматическая шестиступенчатая коробка передач позволяет выбрать комфортный автоматический режим управления, или, при желании, переключать передачи самостоятельно.

Коробка может работать в двух режимах:

- в автоматическом, при котором скоростные режимы управляются электроникой без вмешательства водителя,
- в "секвентальном", при котором выбор передач осуществляется вручную самим водителем при помощи подрулевых переключателей или рычага переключения передач.

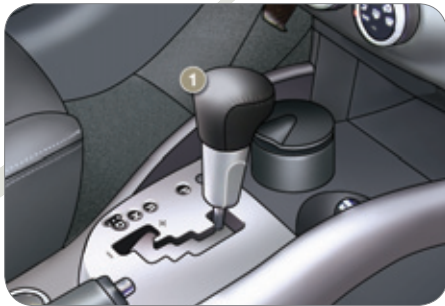

Система управления коробкой передач включает в себя:

- рычаг селектора 1 на центральной консоли, служащий для выбора режима переключения передач, для включения передачи заднего хода и перевода рычага в положение "нейтраль", а также для переключения передач в секвентальном режиме,

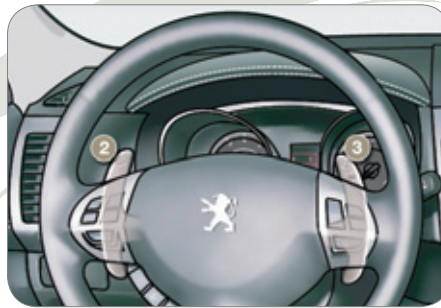

- подрулевой переключатель "-" 2 для перехода вручную на низшую передачу,
- подрулевой переключатель "+" 3 для перехода вручную на высшую передачу.

Положения рычага селектора

N: нейтральная передача.

Перед запуском двигателя необходимо поставить ногу на педаль тормоза и включить нейтральную передачу.

R: передача заднего хода.

Удерживая ногу на педали тормоза на неподвижном автомобиле, переместите рычаг селектора вверх. Включение передачи заднего хода сопровождается звуковым сигналом.

D: автоматический режим.

Чтобы перейти в этот режим, переместите рычаг вниз.

+/-: секвентальный режим для ручного переключения передач.

Чтобы перейти в этот режим, переместите рычаг книзу, а затем влево, после чего:

- переместите рычаг вперед для перехода на высшую передачу,
- переместите рычаг назад для перехода на низшую передачу.

Подрулевые переключатели

+: ручное переключение передач в секвентальном режиме.

Нажмите с тыльной стороны на подрулевой переключатель "+" для перехода на высшую передачу.

-: ручное переключение передач в секвентальном режиме.

Нажмите с тыльной стороны на подрулевой переключатель "-" для перехода на низшую передачу.

Движение автомобиля

Переведите рычаг в положение **N**.

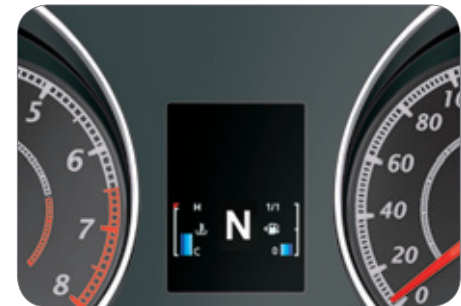



Удерживайте нажатой до упора педаль тормоза во время запуска двигателя.

Запустите двигатель. **"N"** индицируется на дисплее панели приборов.

Включите первую передачу (положение **D** или **+/-**) или передачу заднего хода (положение **R**).

Выключите стояночный тормоз.

Уберите ногу с педали тормоза и, нажав на педаль акселератора, троньтесь.

"D" или **"1"** или **"R"** индицируются на дисплее панели приборов.

Остановка и движение на уклоне

Не пользуйтесь акселератором для удержания автомобиля на месте при движении в гору: для этого следует воспользоваться стояночным тормозом.

Трогаясь в гору, плавно нажимайте на педаль акселератора, одновременно отпуская педаль тормоза.

Ручное переключение передач

Тронувшись, Вы можете перейти в режим ручного переключения передач, переведя рычаг в положение **+/-**.

"D" исчезает, и включенные передачи последовательно индицируются на панели приборов.

При этом выбранные Вами передачи будут включаться только при соответствующей им частоте вращения коленчатого вала двигателя.

Перед тем, как включить передачу, слегка отпустите педаль акселератора.

В режиме замедленного движения, например, с приближением к предписываемому остановку знаку или к сигналу светофора, коробка передач автоматически переходит на пониженную передачу - вплоть до первой.

Автоматическое переключение передач

Автоматический режим

Вы можете сменить ручное переключение передач на автоматическое, переведя рычаг в положение **D**.

При этом **"D"** индицируется на панели приборов. Коробка передач переходит в автоадаптивный режим, не требующий вмешательства водителя.

При этом она автоматически выбирает оптимальную передачу, подстраиваясь под следующие параметры:

- манеру вождения водителя,
- рельеф дорожного полотна,
- степень загрузки автомобиля.

Для выбора оптимальной передачи и установления комфортного режима вождения старайтесь избегать резких ускорений и замедлений при нажатии на педаль акселератора.

"Автосеквентальный" режим

Управляя автомобилем в автоматическом режиме, Вы можете в любой момент воспользоваться подрулевыми переключателями.

Благодаря им, можно быстро включать необходимые передачи в ситуациях, требующих более быстрой реакции, нежели реакция в автоматическом режиме (например, в условиях кругового движения, на крутых уклонах при выезде со стоянки, при обгоне и т.п.).

Выбранная Вами передача включится, если частота вращения коленчатого вала двигателя будет ей соответствовать. При этом будет индицироваться выбранная передача.

Чтобы вновь перейти к автоматическому режиму переключения передач, нажмите на задний край переключателя **"+/OFF"** секунды на две.

Стояночный тормоз

Перед тем как выключить двигатель, Вы можете:

- перевести рычаг на **N**, т.е. на нейтральную передачу,
- оставить автомобиль на передаче, например, первой или заднего хода.

В обоих случаях следует обязательно включить стояночный тормоз, чтобы предотвратить случайное движение автомобиля.

Контроль исправности

Загорание при включенном зажигании сообщения на многофункциональном дисплее **"Slow down"** ("Замедлите движение") или **"Service required"** ("Необходимо обслуживание") свидетельствует о неисправности коробки передач.

При появлении такого сообщения действуйте следующим образом:

- замедлите движение и остановитесь в безопасном месте,
- переведите селектор на **N** и не выключайте двигатель,
- откройте капот, чтобы ускорить охлаждение двигателя.

Если сообщение погасло надолго, можно ехать дальше.

Если сообщение не исчезает или слишком часто появляется, срочно обратитесь в сервисную сеть PEUGEOT или в специализированный техцентр.

КОРОБКА ПЕРЕДАЧ "DSC"

Секвентальная шестиступенчатая коробка передач может работать по выбору водителя как в комфортном автоматическом режиме, так и в режиме ручного управления.

Коробка может работать в трех режимах:

- в **ручном**, при котором водитель сам выбирает скоростные режимы, пользуясь подрулевым переключателем или рычагом переключения передач,
- в автоматическом **"нормальном"**, обеспечивающем оптимальную работу коробки передач (при обычной эксплуатации),
- в автоматическом режиме **"Sport"**, обеспечивающем динамичное вождение с быстрыми ускорениями и оптимальное торможение двигателем.

Индикация на дисплее



Выбранная передача отражается на дисплее в виде символа или соответствующего сообщения.

P. Parking (Стоянка).

R. Reverse (Передача заднего хода).

N. Neutral (Нейтральная передача).

D. Drive (Автоматический режим).

NORMAL. Нормальный режим.

SPORT. Спортивный режим.

1,2,3,4,5,6. Передача, включенная в ручном режиме.

Положения рычага селектора



P: стоянка.



Установив селектор в это положение и поставив ногу на педаль тормоза, можно запускать двигатель.

Для вывода селектора из положения **P** нужно поднять блокировочное кольцо на рычаге.

R: передача заднего хода.

Удерживая ногу на педали тормоза на неподвижном автомобиле, переместите рычаг селектора вперед.

N: нейтральная передача.

Установив селектор в это положение и поставив ногу на педаль тормоза, можно запустить двигатель.

D: автоматический режим.

Чтобы перейти в этот режим, переместите рычаг назад.

+/-: режим ручного переключения передач рычагом.

ВОЖДЕНИЕ АВТОМОБИЛЯ

Движение автомобиля

Переведите рычаг в положение P или N.



Удерживайте нажатой до упора педаль тормоза во время запуска двигателя.

Запустите двигатель. "N" индицируется на дисплее панели приборов.

"P" или "N" индицируются на дисплее панели приборов.

Включите первую передачу (D или +/-) или передачу заднего хода (R).

Отпустите стояночный тормоз.

Уберите ногу с педали тормоза и, нажимая на педаль акселератора, трогайтесь.

"D" или "1" или "R" индицируются на дисплее панели приборов.

Ручной режим

Рычаг селектора



Переведите рычаг селектора назад и влево, чтобы перейти в режим +/-.

Переместите рычаг вперед (+), чтобы перейти на высшую передачу.

Переместите рычаг назад (-), чтобы перейти на низшую передачу.

Подрулевые переключатели



Нажмите с тыльной стороны на подрулевой переключатель "+", чтобы перейти на высшую передачу.

Нажмите с тыльной стороны на подрулевой переключатель "-", чтобы перейти на низшую передачу.

Переход на ту или иную передачу происходит, только если она соответствует частоте вращения коленчатого вала двигателя.

Приподнимите ногу над педалью акселератора в момент включения передачи.

В режиме замедления, например, при приближении к стоп-линии или светофору, коробка передач автоматически переходит на низшие передачи, вплоть до первой.

Автоматический режим "Normal"

Выберите положение **D**.

При этом **"D"** индицируется на панели приборов.

Коробка передач переходит в автоматический режим, не требующий вмешательства водителя.

Для выбора оптимальной передачи и установления комфортного режима вождения старайтесь избегать резких ускорений и замедлений при нажатии на педаль акселератора.

Ручной "временный" режим

Управляя автомобилем в автоматическом режиме, Вы можете в любой момент воспользоваться подрулевыми переключателями.

Благодаря им, можно быстро включать необходимые передачи в ситуациях, требующих более быстрой реакции, нежели реакция в автоматическом режиме (например, в условиях кругового движения, на крутых уклонах при выезде со стоянки, при обгоне и т.п.).

Выбранная Вами передача включится, если частота вращения коленчатого вала двигателя будет ей соответствовать. При этом будет индицироваться выбранная передача.

Чтобы вновь перейти к автоматическому режиму переключения передач, нажмите на задний край переключателя **"+/OFF"** секунды на две.

Автоматический режим "Sport"

Управляя коробкой в автоматическом режиме, Вы можете включить режим "Sport".

На движущемся или остановленном автомобиле переведите переключатель **A** вперед.

При этом символ **"SPORT"** появится на дисплее панели приборов.

Выключение автоматического режима "Sport"

Вы можете вернуться в любой момент к автоматическому режиму "Normal":

Переведите переключатель **A** назад.



Остановка и стоянка автомобиля

Перед тем как выключить двигатель, необходимо перевести селектор в положение **P** или **N**, чтобы автомобиль оставался на нейтральной передаче.

Следует обязательно включить стояночный тормоз, чтобы предотвратить случайное движение автомобиля.

Ключ извлекается из замка зажигания, только если селектор установлен в положение **P**.

Остановка и движение на уклоне

Автомобиль оборудован системой, на короткое мгновение (около 2 с) удерживающей его на месте, чтобы облегчить водителю трогание на уклоне в момент переноса ноги с педали тормоза на педаль акселератора. Данная функция действует только при условии, что автомобиль удерживается на месте нажатием на педаль тормоза и условия уклона благоприятствуют этому.

Не выходите из автомобиля, если он находится в режиме временного удержания на месте системой помощи при трогании на уклоне.

Не пользуйтесь акселератором для удержания автомобиля на уклоне: для этого следует использовать стояночный тормоз.

Трогаясь на уклоне, плавно нажимайте на педаль акселератора, одновременно отпуская педаль тормоза.

Контроль исправности



Загорание при включенном зажигании этого сигнализатора, сопровождаемое вибрацией педалей и появление сообщения "**Service required**" ("Необходимо обслуживание") на дисплее панели приборов свидетельствует о неисправности коробки передач.

При появлении такого сообщения действуйте следующим образом:

- замедлите движение и остановитесь в безопасном месте,
- переведите селектор в положение **P** или **N**, затяните стояночный тормоз и не выключайте двигатель,
- откройте капот, чтобы ускорить охлаждение двигателя.

Если сообщение погасло надолго, можно ехать дальше.

Если сообщение не исчезает или слишком часто появляется, срочно обратитесь в сервисную сеть PEUGEOT или в специализированный техцентр.

Перегрев двигателя может повлечь за собой неожиданное разобщение с коробкой передач.

Передача заднего хода

Мигание символа **R** на дисплее панели приборов, сопровождаемое звуковым сигналом, свидетельствует о функциональном сбое во время включения передачи:

Нажмите на педаль тормоза, переведите рычаг в положение **N** и вновь включите передачу заднего хода.

ЭЛЕКТРОННОУПРАВЛЯЕМАЯ ПОЛНОПРИВОДНАЯ СИСТЕМА

Система обеспечивает оптимальное распределение крутящего момента на колеса в зависимости от дорожных условий.

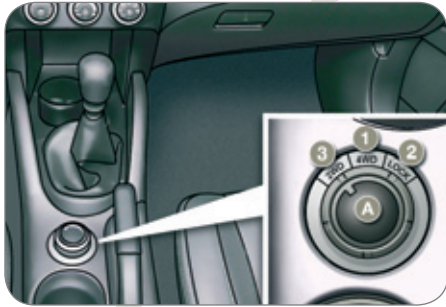

Она работает в трех режимах, и водитель может включать любой из них по своему усмотрению.

Режимы работы трансмиссии можно переключать как на остановленном автомобиле, так и на ходу, если скорость движения автомобиля **не превышает 100 км/ч**.

Выбор режима можно осуществлять поворотом ручки **A**.

Выбор режима работы трансмиссии

4WD AUTO (1й режим)

В этом режиме все четыре колеса - ведущие, что придает автомобилю максимальную проходимость независимо от качества сцепления шин с дорогой.

Крутящий момент автоматически распределен между передним и задним мостами - это обычный и нормальный режим эксплуатации автомобиля.

При этом основную работу постоянно выполняют колеса переднего ведущего моста, а на задний мост усилие перераспределяется автоматически в зависимости от дорожных условий, обеспечивая автомобилю оптимальную устойчивость на дороге.

4WD LOCK (2й режим)

В этом режиме все четыре колеса тоже - ведущие.

Он рекомендуется для вождения автомобиля в условиях очень слабого или затрудненного сцепления колес с дорогой (при езде по песку, грязи, крутым склонам и т.п.).

2WD (3й режим)

В этом режиме ведущими являются два передних колеса, т.е. включен только передний привод.

Им можно пользоваться на ровной асфальтированной дороге, если водитель считает, что на ней колеса не потеряют сцепления с покрытием (т.е. она сухая).



Если качество сцепления колес с дорожным покрытием позволяет, рекомендуется включать этот режим.

Контроль включения режима

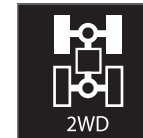

Режимы работы трансмиссии показываются на дисплее панели приборов сразу после включения каждого из них.

ВОЖДЕНИЕ АВТОМОБИЛЯ

Контроль исправности

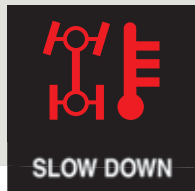

Если контрольная лампа режима работы трансмиссии мигает, автомобиль автоматически переключается в режим переднего привода "2WD".

В этом случае выбор режима поворотом ручки **A** становится невозможным.

7

Если на панели приборов появилось сообщение "SLOW DOWN" ("Замедлите ход"), дайте трансмиссии остыть и дождитесь, когда сообщение погаснет, чтобы вновь начать движение.

Если поочередно горят символы "4WD" и "LOCK", а на панели приборов появилось сообщение "SERVICE REQUIRED", значит система неисправна и автомобиль работает в аварийном режиме.

Срочно обратитесь в сервисную сеть PEUGEOT или в специализированный тех-центр.



Не подвергайте автомобиль экстремальным нагрузкам при вождении.

Учитывая, что крутящий момент с двигателя передается на все четыре колеса, состояние шин играет существенную роль в обеспечении ездовых качеств автомобиля.

Проверьте свои шины и убедитесь, что они находятся в нормальном рабочем состоянии.

Старайтесь избегать зыбких и грязных мест, а также участков пути, на которых колеса могут сорваться в скольжение.

При буксовании узлы трансмиссии подвергаются высокой нагрузке, способной привести к серьезным последствиям.

Не заезжайте на автомобиле в глубокие водоемы.

Избегайте чрезмерно разбитых участков дороги (на них, цепляясь за грунт, Вы рискуете повредить днище или заблокировать работу моста).



Перевозите автомобиль только на платформе.

Запрещается буксировать автомобиль с опорой на два передних или задних колеса, даже если в нем включен только один мост в режиме "2WD" ("2 ведущих колеса").

РЕГУЛЯТОР СКОРОСТИ

Регулятор скорости позволяет автоматически поддерживать постоянную скорость автомобиля, заданную водителем без воздействия на педаль акселератора.

Регулятор **включается вручную**: для этого необходимо, чтобы скорость автомобиля была не менее 40 км/ч, а автомобиль с механической коробкой передач двигался не ниже, чем на второй передаче.

Выключается регулятор либо вручную, либо при нажатии на педали тормоза или акселератора, либо при срабатывании системы ASC.

Нажав на педаль акселератора, можно на короткое время превысить заданную скорость.

Чтобы вернуться к заданной скорости, нужно отпустить педаль акселератора.

При выключении зажигания параметр заданной скорости удаляется из памяти системы.



Регулятор скорости ни при каких обстоятельствах не избавляет водителя от обязанности соблюдать ограничения скоростных режимов, сохранять бдительность на дороге и нести ответственность за свои действия.

Переключатели на рулевом колесе



Все управление системой расположено на рулевом колесе.

1. Кнопка **"ON/OFF"**: служит для включения и выключения режима регулирования скорости.
2. Кнопка **"COAST SET"**: служит для внесения в память заданной и снижения крейсерской скорости.
3. Кнопка **"ACC RES"**: служит для увеличения крейсерской скорости и восстановления содержащейся в памяти.
4. Кнопка **"CANCEL"**: отменяет работу регулятора скорости.

Индикация на панели приборов



При нажатии на кнопку 1 на панели приборов загорается символ **"CRUISE"**.

Настройка на заданную скорость

- ☞ Нажмите на кнопку 1.
- ☞ Разгоните автомобиль до нужной Вам скорости и нажмите на кнопку 2 **"COAST SET"**.

Увеличение заданной скорости

- ☞ Нажмите на клавишу **3 "ACC RES"**:
- при каждом последовательном нажатии на клавишу скорость будет увеличиваться с интервалом около 1,6 км/ч.
- при продолжительном нажатии на эту клавишу заданная скорость постепенно увеличится.

Достигнув желаемой скорости, отпустите клавишу - при этом ее вновь заданный параметр будет внесен в память.

- ☞ Нажмите на педаль акселератора:
- разгоните автомобиль до желаемой скорости, а затем нажмите на клавишу **2 "COAST SET"**. При ее отпускании вновь заданная скорость будет внесена в память системы.

7

Уменьшение заданной скорости

- ☞ Нажмите на клавишу **2 "ACC RES"**:
- при каждом последовательном нажатии на клавишу скорость будет уменьшаться с интервалом около 1,6 км/ч.
- при продолжительном нажатии на эту клавишу заданная скорость постепенно уменьшится.

Достигнув желаемой скорости, отпустите клавишу - при этом ее вновь заданный параметр будет внесен в память.

- ☞ Нажмите на педаль тормоза:
- притормозите, чтобы остановить настройку скорости, а затем нажмите на клавишу **2 "COAST SET"**. При ее отпускании вновь заданная скорость будет внесена в память системы.

Возврат к заданной скорости после ускорений и торможений

После ускорения

Нажмите, как обычно, на педаль акселератора. После того как Вы ее отпустите, заданная скорость автоматически восстановится.

После торможения

Нажмите на педаль тормоза, чтобы замедлить движение автомобиля. Чтобы вернуться к запрограммированной скорости, нажмите на клавишу **3 "ACC RES"**.

Отключение функции регулирования скорости

Для отключения регулятора скорости:

- ☞ Нажмите на педаль **тормоза** или **сцепления**, либо
- ☞ Нажмите на клавишу **1 "ON OFF"**, либо
- ☞ Нажмите на клавишу **4 "CANCEL"**.

Регулятор скорости может отключаться автоматически:

- ☞ В случаях, когда скорость автомобиля опускается ниже 35 км/ч.
- ☞ В случаях, когда срабатывает система динамической стабилизации ASC.

Возобновление работы регулятора скорости

В тех случаях, когда регулятор скорости был отключен, Вы можете восстановить движение на ранее заданной скорости, нажав для этого на клавишу **3 "ACC RES"**, как только автомобиль достигнет скорости более 40 км/ч.



Сохраняйте бдительность за рулем в момент корректирования параметра длительным нажатием на клавишу: скорость автомобиля может резко возрасти или упасть.

Запрещается пользоваться регулятором скорости на скользкой дороге или находясь в густом потоке транспорта.

Система не наделена способностью выдерживать заданную скорость на крутых спусках: автомобиль может превысить ее.

Чтобы ничто не мешало свободному перемещению педалей:

- правильно уложите и закрепите коврик,
- никогда не кладите под ноги уложенные один на другой коврики.

ЗВУКОВОЙ СИГНАЛ СИСТЕМЫ ПОМОЩИ ПРИ ПАРКОВКЕ ЗАДНИМ ХОДОМ

Работа системы звукового предупреждения при заезде на стоянку задним ходом обеспечивается датчиками парковки, расположенными в заднем бампере.



Чувствительные датчики способны обнаружить любое препятствие (пешехода, автомобиль, дерево, изгородь и т.д.), оказавшееся сзади на пути паркуемого автомобиля. Помехи, находящиеся непосредственно под бампером, датчиками не обнаруживаются.

Расположение датчиков

На автомобиле установлено четыре датчика:

- два датчика **A** по бокам
- два датчика **B** в центре.



Такие препятствия, как столбы или вежи строительной площадки или нечто подобное, обнаруженные в начале движения задним ходом, на близком расстоянии от автомобиля могут выпасть из "поля зрения" системы.

Зоны охвата датчиками

В зависимости от наличия или отсутствия на автомобиле тягово-сцепного устройства для буксировки прицепа, зоны охвата препятствий датчиками могут быть различными.

Так, в случае установки на автомобиль тягово-сцепного устройства, зона **C** не будет охватываться датчиками.

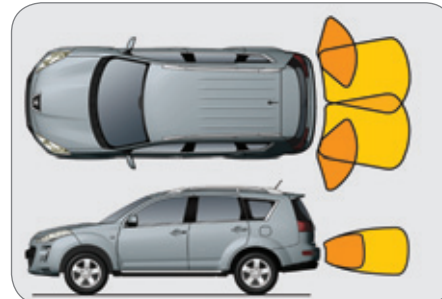

Автомобиль без дополнительных устройств

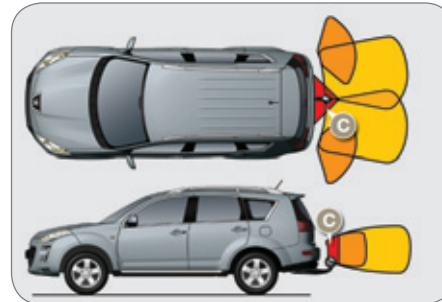

Автомобиль с тягово-сцепным устройством

Включение системы

Система помощи при парковке начинает работать сразу при включении передачи заднего хода.

С приближением к какому-либо препятствию частота звукового сигнала возрастает.

Если расстояние от заднего бампера до препятствия становится менее предельно допустимого, звучание зуммера становится непрерывным:

Датчики	Расстояние от заднего бампера до препятствия менее:
Боковые A	25 см
Центральные B без сцепного устройства	40 см
Центральные B со сцепным устройством	60 см



Система помощи при парковке ни в коей мере не избавляет водителя от обязанности сохранять бдительность за рулем и нести ответственность за свои действия.

ВОЖДЕНИЕ АВТОМОБИЛЯ

Настройка датчиков на зоны охвата

- ☞ Нажмите на клавишу **A** чтобы выключить систему.
- ☞ Вновь нажмите на клавишу **A** и, задержав нажатие на несколько секунд, отпустите ее.

Информация об изменении зоны охвата подается зуммером, который прозвучит:

- на автомобиле, оборудованном тягово-сцепным устройством - **два раза**,
- на автомобиле, не оборудованном тягово-сцепным устройством - **один раз**.

Отключение системы



- ☞ При включенной передаче заднего хода нажмите на клавишу **A** - при этом контрольная лампа погаснет и система будет полностью отключена.

Активирование системы

- ☞ Включите передачу заднего хода, вновь нажмите на клавишу **A** - при этом контрольная лампа загорится и система вновь придет в активное состояние.

Контроль исправности системы

В случае неисправности системы, при включении передачи заднего хода начнет мигать сигнализатор в клавише **A**.

Обратитесь в сервисную сеть PEUGEOT или в специализированный техцентр.



В ненастную погоду и зимой следите за тем, чтобы датчики не закрывались слоем грязи, инеем или снегом.

ВИДЕОКАМЕРА ЗАДНЕГО ОБЗОРА



Связанная с бортовой навигационной системой видеокamera автоматически активируется при включении передачи заднего хода.

Изображение обстановки за автомобилем передается на цветной дисплей навигатора с указанием крайних точек заднего бампера и контролем направления движения автомобиля.



Красной полосой обозначено расстояние, необходимое для открытия заднего нижнего борта.

PEUGEOT & TOTAL

ПАРТНЕРЫ В СТРЕМЛЕНИИ К СОВЕРШЕНСТВУ И СНИЖЕНИЮ ПОТРЕБЛЕНИЯ ТОПЛИВА

Лучшие достижения на службе у совершенства

Исследователи и специалисты Центра перспективного развития TOTAL создают для компании PEUGEOT масла и технические жидкости, учитывающие новейшие технологии и полностью отвечающие требованиям силовых агрегатов автомобилями PEUGEOT.

Это значит, что Ваш двигатель покажет свои самые лучшие тягово-скоростные качества и прослужит максимально долго.

Сокращение вредных выбросов

Масла и технические жидкости TOTAL рассчитаны на максимальное обеспечение оптимальной работы двигателя и на защиту систем, используемых для их дальнейшей переработки. Необходимо обязательно соблюдать все рекомендации в части обслуживания автомобилями PEUGEOT, чтобы их работа была всегда надежной.



ТЕКУЩИЕ ПРОВЕРКИ

ОТКРЫВАНИЕ КАПОТА

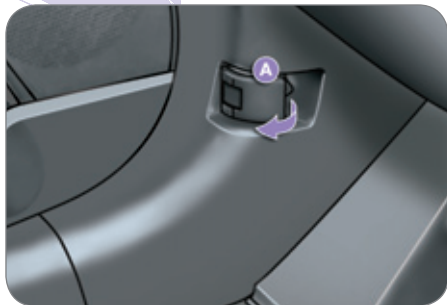

Из салона автомобиля: для отпирания замка капота потяните к себе за ручку **A**, расположенную слева в нижней части рядом с дверью.

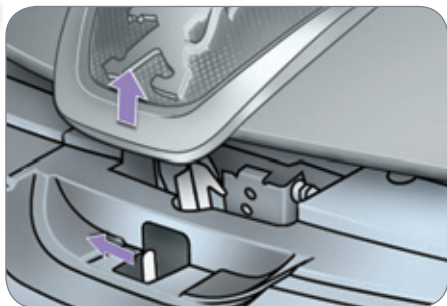

Снаружи: сдвиньте скобу замка влево и поднимите капот.

Упор капота

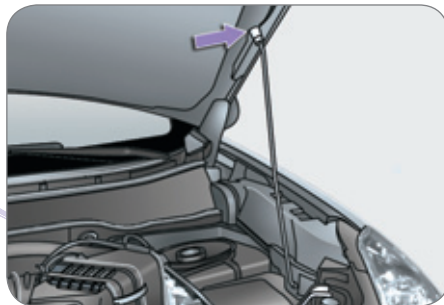

Зафиксируйте капот в открытом состоянии при помощи упора.

Чтобы закрыть капот, уложите упор и зафиксируйте его в зажиме.

Эту операцию рекомендуется осуществлять только на остановленном автомобиле.

Чтобы не обжечься, примите меры предосторожности при открывании наружного замка капота и установке капота на упор (двигатель может оказаться слишком горячим).

Закрывание капота

Опустите капот на небольшую высоту и опустите его. Проверьте надежность фиксации капота замком.

ЕСЛИ ТОПЛИВО В БАКЕ ЗАКОНЧИЛОСЬ

Если топливо в баке закончилось, заправьте топливный бак и запустите двигатель.

Чтобы он запустился, Вам понадобится включить стартер несколько раз.

БЕНЗИНОВЫЙ ДВИГАТЕЛЬ

Здесь открывается доступ для проверки уровня эксплуатационных жидкостей и замены некоторых элементов.

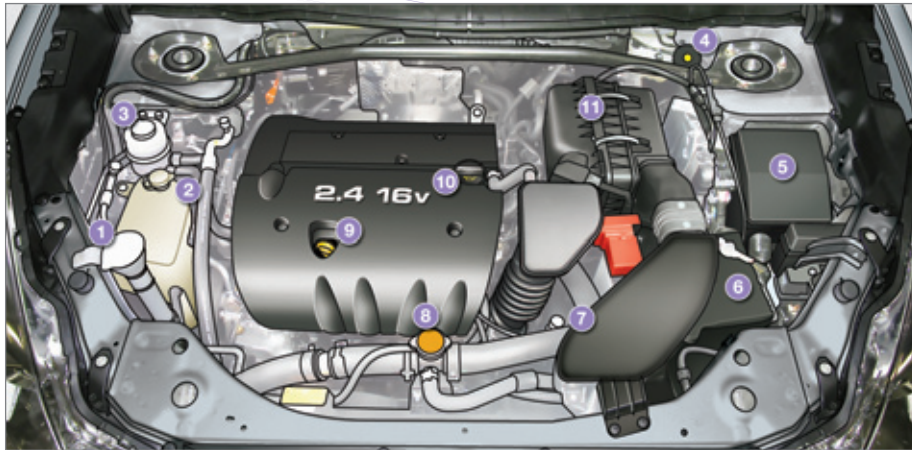

1. Бачок стеклоомывателя и омывателя фар.
2. Расширительный бачок системы охлаждения.
3. Бачок гидроусилителя руля.
4. Бачок с тормозной жидкостью.
5. Блок предохранителей.
6. Аккумуляторная батарея.
7. Измеритель уровня масла в коробке передач "CVT".
8. Крышка радиатора.
9. Масляный щуп.
10. Маслозаправочная горловина.
11. Воздушный фильтр.

ТЕКУЩИЕ ПРОВЕРКИ

ДИЗЕЛЬНЫЙ ДВИГАТЕЛЬ

Здесь открывается доступ для проверки уровня эксплуатационных жидкостей и замены некоторых элементов.

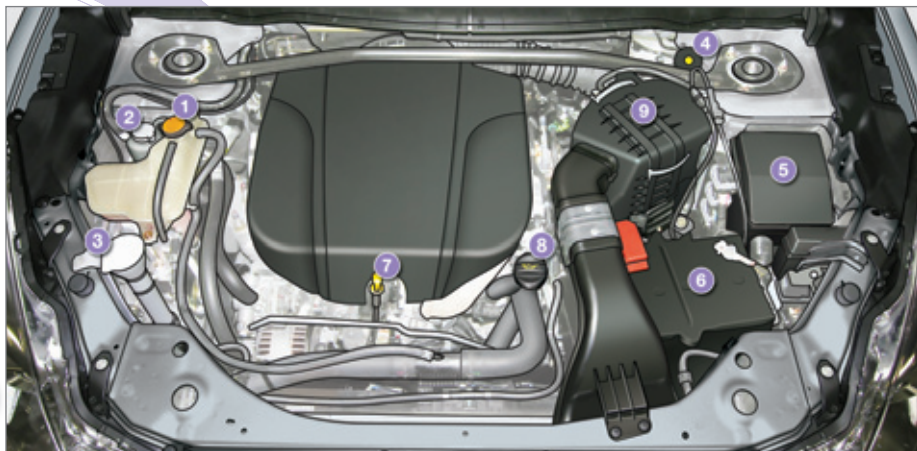

1. Расширительный бачок системы охлаждения.
2. Бачок гидроусилителя руля.
3. Бачок стеклоомывателя и омывателя фар.
4. Бачок с тормозной жидкостью.
5. Блок предохранителей.
6. Аккумуляторная батарея.
7. Масляный щуп.
8. Маслозаправочная горловина.
9. Воздушный фильтр.

ПРОВЕРКА УРОВНЕЙ

Регулярно проверяйте все эти уровни и, при необходимости, пополняйте их, если не дано иных указаний.

В случае существенного падения уровня в какой-либо системе, ее следует проверить в сервисной сети PEUGEOT или в специализированном техцентре.

Будьте внимательны при работе в моторном отсеке, в нем имеются раскаленные участки, о которые можно обжечься.

Уровень масла



Проверка этого уровня будет достоверной, только если автомобиль установлен на горизонтальной площадке, а после остановки двигателя прошло не менее 30 минут.

Проверять уровень можно либо при включении зажигания по показаниям датчика на панели приборов, либо при помощи масляного щупа.

Пополнение уровня масла в межсервисный период - это нормальная необходимость. Изготовитель автомобиля рекомендует проверять уровень масла и, при необходимости, пополнять его через каждые 5 000 км пробега

Замена масла в двигателе

Периодичность этой операции см. в Сервисной книжке.

Чтобы уберечь двигатель и систему нейтрализации отработавших газов от выхода из строя, не пользуйтесь присадками к моторному маслу.

Характеристики моторного масла

Выбранное моторное масло должно соответствовать особенностям Вашего двигателя и требованиям изготовителя автомобиля.

Уровень тормозной жидкости



Уровень тормозной жидкости должен находиться между метками "MAX" и "MIN".

Если он ниже, проверьте износ тормозных колодок.

Замена тормозной жидкости

Периодичность этой операции см. в Сервисной книжке.

Характеристики тормозной жидкости

Тормозная жидкость должна соответствовать рекомендациям изготовителя автомобиля и требованиям стандарта DOT4.

Уровень охлаждающей жидкости



Уровень охлаждающей жидкости следует проверять на холодном двигателе, он должен находиться между метками "LOW" ("минимальный уровень") и "FULL" ("полный").

На горячем двигателе температура охлаждающей жидкости регулируется электрическим вентилятором. Он может самостоятельно включиться даже при выключенном зажигании.

На автомобилях с сажевым фильтром электровентилятор может включиться на остановке, даже если двигатель остыл.

В системе охлаждения имеется избыточное давление, поэтому, перед доливкой охлаждающей жидкости, дайте остыть двигателю в течение не менее одного часа после его выключения.

Во избежание ожога, перед снятием крышки расширительного бачка отверните ее сначала на два оборота, чтобы снизить давление в системе охлаждения. После снижения давления снимите крышку и долейте охлаждающую жидкость.

Замена охлаждающей жидкости

Периодичность этой операции см. в Сервисной книжке.

Характеристики охлаждающей жидкости

Охлаждающая жидкость должна соответствовать рекомендациям изготовителя автомобиля.

Уровень жидкости в бачке омывателей стекол и фар*



Регулярно проверяйте наличие жидкости в омывателе по датчику уровня.

Характеристики жидкости омывателя

Жидкость омывателя должна соответствовать рекомендациям изготовителя автомобиля и обладать оптимальными моющими свойствами.

Уровень рабочей жидкости в усилителе рулевого управления

Уровень рабочей жидкости ГУР следует проверять, включив холостой ход двигателя.

Он должен всегда находиться между метками "MAX" и "MIN" и, в случае необходимости, его следует обязательно пополнять.

Характеристики рабочей жидкости ГУР

Рабочая жидкость ГУР должна соответствовать рекомендациям изготовителя автомобиля.

* В зависимости от страны поставки автомобиля.

ТЕКУЩИЕ ПРОВЕРКИ

Уровень присадки к дизельному топливу (для двигателей с сажевым фильтром)

Об уровне присадки Вас известит загоревшийся сигнализатор общего назначения, звук зуммера и сообщение на многофункциональном дисплее.

Долівка

Пополнение уровня присадки следует срочно и обязательно осуществлять в сервисной сети PEUGEOT или в специализированном техцентре.

Отработанные нефтепродукты



Избегайте продолжительного контакта отработанного масла и технических жидкостей с открытыми участками тела. Большинство этих жидкостей обладают повышенной разъедающей способностью и могут нанести вред здоровью.



Не выливайте отработанные масло и технические жидкости в канализацию или на землю.

Отработанное масло следует сливать в специальные контейнеры, установленные в сервисных центрах PEUGEOT или в специализированных техцентрах.

КОНТРОЛЬНЫЕ ПРОВЕРКИ

Если нет иных указаний, осуществляйте контрольные проверки согласно сервисной книжке и в соответствии с силовым агрегатом Вашего автомобиля.

Их также можно поручить специалистам сервисной сети PEUGEOT или специализированного техцентра.

Аккумуляторная батарея



Регулярно проверяйте уровень электролита. При необходимости, пополняйте его дистиллированной водой.

Проверяйте состояние клемм и затяжку наконечников проводов на них, особенно в периоды летней и зимней эксплуатации.

В случае каких-либо работ на батарее, прочтите главу "Практические советы", в которой содержатся рекомендации по мерам предосторожности при отключении и подключении аккумуляторной батареи.

Воздушный и салонный фильтры



Информацию о периодичности замены этих элементов читайте в сервисной книжке.

В зависимости от окружающих условий (пыльная среда и т.п.) и условий эксплуатации автомобиля (вождение в городе и т.п.) заменяйте их, если нужно, в два раза чаще (см. раздел "Двигатели").

Загрязнившийся салонный фильтр может ухудшить работу системы кондиционирования воздуха и сам стать источником постоянных запахов.

Сажевый фильтр (на дизелях)

Обслуживание сажевого фильтра должно осуществляться в обязательном порядке в сервисной сети PEUGEOT или в специализированном техцентре.



Иногда, после продолжительного движения автомобиля на малой скорости или в результате длительной работы двигателя в режиме холостого хода, в отработавших газах может содержаться повышенное количество водяных паров, особенно заметных в режиме ускорения. Они не оказывают влияния на работу двигателя и не несут вреда окружающей среде.

Масляный фильтр



Масляный фильтр следует заменять при каждой замене масла в двигателе.

Информацию о периодичности замены этого элемента читайте в сервисной книжке.



Не выбрасывайте фильтры в места общего пользования, их следует собирать в специальные контейнеры, имеющиеся в сервисных центрах PEUGEOT или в специализированных техцентрах.

Механическая коробка передач



Информацию об обслуживании коробки передач читайте в сервисной книжке.

Раздаточная коробка и задний дифференциал



Информацию о периодичности обслуживания этих механизмов читайте в сервисной книжке.

Тормозные колодки



Износ тормозов зависит от стиля вождения в частности, это касается автомобилей, которые эксплуатируются в городских условиях движения, характеризующихся частыми короткими перемещениями. Проверка состояния тормозной системы может оказаться необходимой даже в интервале между очередными техническими обслуживаниями автомобиля.

Если в системе не обнаружено течи, падение уровня тормозной жидкости свидетельствует об износе тормозных колодок.

Контроль износа тормозных дисков



Проверку износа тормозных дисков следует осуществлять в сервисной сети PEUGEOT или в специализированном техцентре.

Стояночный тормоз



Слишком большой ход рукоятки или недостаточная эффективность стояночной тормозной системы требуют обязательной регулировки, не дожидаясь очередного технического обслуживания.

Проверку этой системы следует осуществлять в сервисной сети PEUGEOT или в специализированном техцентре.

Используйте только те технические жидкости, которые рекомендованы компанией PEUGEOT или такие, которые обладают таким же качеством и аналогичными характеристиками.



Для обеспечения эффективности работы таких важных узлов и систем, как тормозная система, компания PEUGEOT разработала и предлагает рабочие жидкости, которые не могут быть заменены другими марками.

Во избежание выхода из строя электронных систем **строго воспрещается** мыть моторный отсек и двигатель струей под высоким напором.

ПРАКТИЧЕСКИЕ СОВЕТЫ ПО ЭКСПЛУАТАЦИИ И ОБСЛУЖИВАНИЮ

ЗАМЕНА КОЛЕСА

Доступ к инструментам

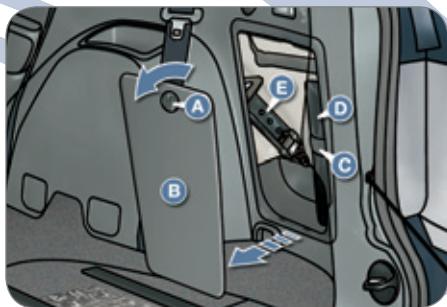

Инструменты расположены в отделении, находящемся в панели обивки багажного отсека с правой стороны.

Чтобы достать их:

- ☞ откройте багажник,
- ☞ поверните ручку **A** влево,
- ☞ снимите крышку **B**,
- ☞ отстегните лямку крепления **C** и выньте чехол **D** с инструментами,
- ☞ нажмите рукой на домкрат **E** и снимите его с фиксаторов.



При обратной укладке надежно закрепите чехол **D** при помощи лямки **C**.

Перечень инструментов

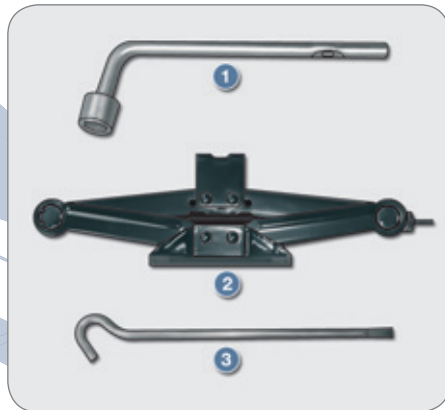

1. Баллонный ключ.
Служит для снятия с колес декоративных колпаков и отворачивания колесных болтов.
2. Домкрат.
Служит для вывешивания заменяемого колеса.
3. Рукоятка.
Служит для разворачивания домкрата.



При замене колеса проследите за тем, чтобы все четыре колеса были одной марки и обладали одинаковыми техническими характеристиками.

Дополнительные принадлежности



4. Съемное буксирное кольцо.
См. раздел "Буксировка автомобиля".

Декоративный колпак

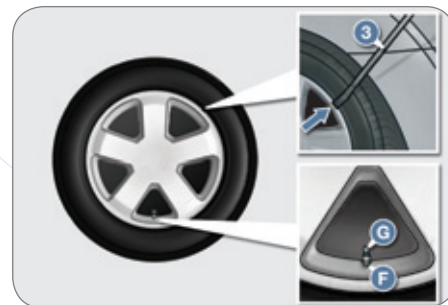

Перед тем как снять с автомобиля колесо, снимите с него декоративный колпак, поддев рукояткой **3** возле метки.

Поставив на автомобиль колесо, установите на него колпак так, чтобы метка **F** (она расположена с обратной стороны колпака) располагалась возле вентиля **G** и придавите колпак ладонью по всей окружности.

ПРАКТИЧЕСКИЕ СОВЕТЫ ПО ЭКСПЛУАТАЦИИ И ОБСЛУЖИВАНИЮ

Запасное колесо для 7-местной конфигурации



Неполноразмерное запасное колесо-"галета" расположено снаружи под полом багажного отсека на металлическом кронштейне.

Доступ к инструментам описан в гл. "Инструменты".

i Установка запасного неполноразмерного колеса-"галеты"

Если Ваш автомобиль оснащен алюминиевыми колесными дисками, то при установке колеса-"галеты" нижние плоские поверхности головок болтов при затяжке не будут касаться его поверхности. Это нормальное явление. Запасное колесо будет удерживаться коническими фасками болтов.

Доставание колеса

- ☞ Откройте дверцу задка и нижний борт (см. гл. "Открывающиеся элементы").
- ☞ Достаньте рукоятку **3** (см. гл. "Инструменты").

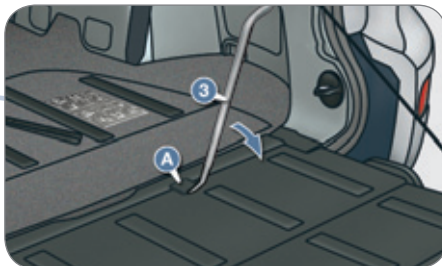

- ☞ Снимите пластиковую заглушку **A** при помощи рукоятки **3**.

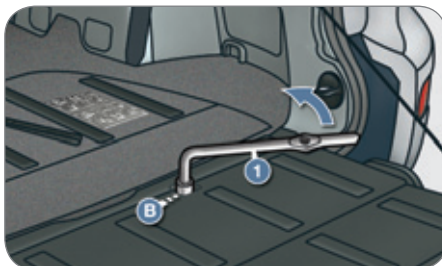

- ☞ Отверните винт крепления кронштейна **B** запасного колеса при помощи баллонного ключа **1**.
- ☞ Закройте нижний борт (см. гл. "Открывающиеся элементы").
- ☞ Приподнимите кронштейн **C** чтобы снять его с крюка **D**, а затем опустите его.

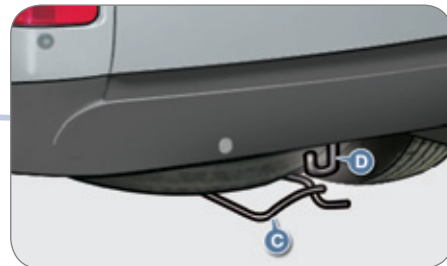

Укладка колеса на место

- ☞ Положите колесо на кронштейн.
- ☞ Поднимите кронштейн **C** и зацепите крюк **D**.
- ☞ Откройте нижний борт (см. гл. "Открывающиеся элементы").

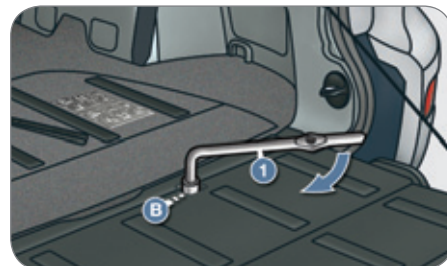

- ☞ Заверните до упора винт **B**, удерживающий кронштейн с колесом, воспользовавшись для этого баллонным ключом **1**.
- ☞ Установите заглушку **A**, закройте нижнюю крышку и сложите на место инструменты.

ПРАКТИЧЕСКИЕ СОВЕТЫ ПО ЭКСПЛУАТАЦИИ И ОБСЛУЖИВАНИЮ

Запасное колесо в 5-местной конфигурации



Запасное колесо на штампованном диске расположено снаружи под полом багажного отсека на пластмассовом кронштейне, удерживаемом лебедкой.

Доступ к инструментам описан в гл. "Инструменты".

9

Установка запасного колеса на штампованном диске

Если Ваш автомобиль оснащен алюминиевыми колесными дисками, то при установке колеса на штампованном диске нижние плоские поверхности головок болтов при затяжке не будут касаться его поверхности. Это нормальное явление. Запасное колесо будет удерживаться коническими фасками болтов.

Доставание колеса

- ☞ Откройте дверцу задка и нижний борт (см. гл. "Открывающиеся элементы").
- ☞ Достаньте рукоятку **3** (см. гл. "Инструменты").

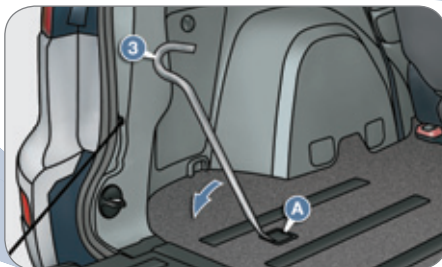

- ☞ Снимите пластиковую заглушку **A** при помощи рукоятки **3**.



- ☞ Отверните винт крепления кронштейна на **B до конца** при помощи баллонного ключа **1**, чтобы размотать трос.
- ☞ Закройте нижний борт (см. гл. "Открывающиеся элементы").
- ☞ Выньте крюк **C** из цепи.

Размотайте трос лебедки до конца, чтобы легче было снять с крюка цепь.



Укладка колеса на место

- ☞ Положите колесо на кронштейн.
- ☞ Вставьте крюк **C** в цепь.
- ☞ Откройте нижний борт (см. гл. "Открывающиеся элементы").

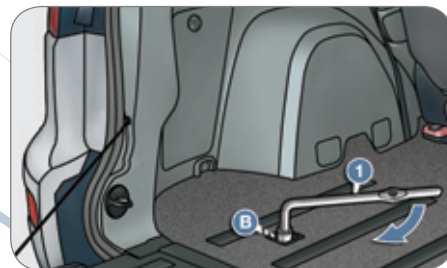

- ☞ Заверните до упора винт **B** лебедки, воспользовавшись для этого баллонным ключом **1**.
- ☞ Установите заглушку **A**, закройте нижний борт и сложите на место инструменты.

ПРАКТИЧЕСКИЕ СОВЕТЫ ПО ЭКСПЛУАТАЦИИ И ОБСЛУЖИВАНИЮ

Демонтаж колеса



Меры предосторожности

Установите автомобиль так, чтобы не мешать движению транспорта: при этом площадка должна быть, по возможности, твердой, горизонтальной и нескользкой.

Включите стояночный тормоз, выключите зажигание и включите первую передачу, чтобы заблокировать колеса.

При необходимости, подложите клин под колесо, расположенное по диагонали от заменяемого.

Категорически запрещается находиться под автомобилем, стоящим на домкрате.

Последовательность операций

- ☞ При наличии в комплектации Вашего автомобиля (может поставляться дополнительно) наденьте переходник **5** на баллонный ключ **1**, чтобы отвернуть антикражный болт.
- ☞ Ослабьте затяжку других болтов при помощи баллонного ключа **1**.



- ☞ Установите домкрат **2** под одно из двух опорных гнезд - переднее **A** или заднее **B** в нижней части кузова, расположенное ближе к снимаемому колесу.
- ☞ Расправьте домкрат **2**, пока его опорная пята не станет на землю. Убедитесь, что нижняя пята домкрата расположена в точности под верхним опорным гнездом **A** или **B**, в которое упирается домкрат.

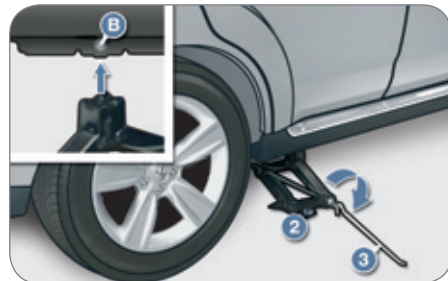

- ☞ Поднимите автомобиль так, чтобы под колесом образовалось пространство, достаточное для беспрепятственной установки накачанного запасного колеса.
- ☞ Выньте колесные болты и сложите их в чистое место.
- ☞ Снимите колесо.



ПРАКТИЧЕСКИЕ СОВЕТЫ ПО ЭКСПЛУАТАЦИИ И ОБСЛУЖИВАНИЮ

Установка колеса



Последовательность операций



- ☞ Установите колесо на ступицу.
- ☞ Заверните болты вручную до упора.
- ☞ Осуществите предварительную затяжку антикражного болта при помощи баллонного ключа 1 с переходником 5 (при наличии в комплектации автомобиля).
- ☞ Осуществите предварительную затяжку остальных болтов баллонным ключом 1.

- ☞ Затяните антикражный болт при помощи баллонного ключа 1 с переходником 5 (при наличии в комплектации автомобиля).
- ☞ Затяните остальные болты при помощи только баллонного ключа 1.
- ☞ Уберите колесо и инструменты в багажный отсек (см. раздел "Доступ к инструментам").

9



После замены колеса

При движении на неполноразмерном колесе типа "галета" не превышайте скорость 80 км/ч.

В кратчайшие сроки после замены проверьте в сервисной сети PEUGEOT или в специализированном техцентре затяжку колесных болтов и давление воздуха в запасном колесе.

Отремонтированное колесо следует сразу же установить на автомобиль.

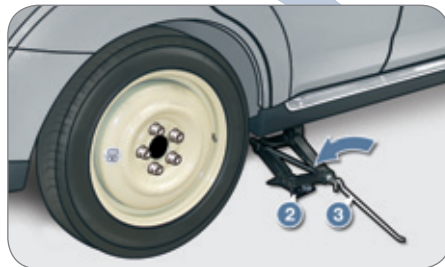

- ☞ Полностью опустите автомобиль.
- ☞ Сложите домкрат 2 и уберите его.



Монтаж зимних шин

Если Вы устанавливаете на автомобиль зимние шины, смонтированные на штампованных дисках, их следует крепить **только** специальными колесными болтами, имеющимися в продаже в торгово-сервисной сети PEUGEOT или в специализированном техцентре.

ЗАМЕНА ЛАМПЫ

Передние световые приборы

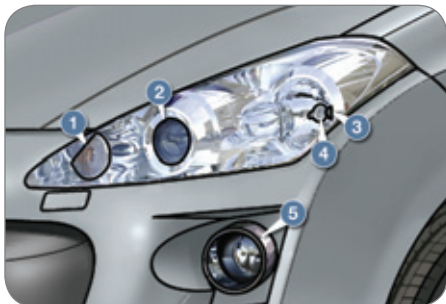

1. Указатели поворотов (PY21W - 21 W).
2. Фары ближнего света (H11 - 55 W) или ксеноновые (D2S - 35 W).
3. Стояночные фонари (W5W - 5 W).
4. Фары дальнего света (H7 - 55 W).
5. Противотуманные фары (H11 - 55 W).

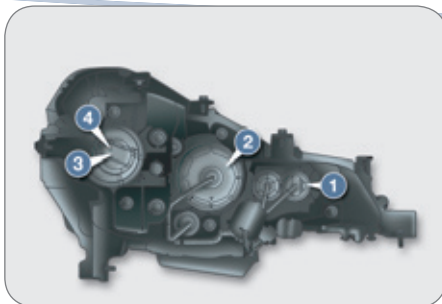

- !** Браться за лампы следует через сухую чистую тряпку.
- Запрещается очищать фары от грязи сухой тряпкой или абразивной тканью, а также мощными средствами и растворителями. Пользуйтесь мягкой губкой и слабым раствором мыльной воды.**



ОСТОРОЖНО! ВЫСОКОЕ НАПРЯЖЕНИЕ!

Ксеноновые лампы следует заменять в сервисной сети PEUGEOT или в специализированном техцентре.



В определенных погодно-климатических условиях (например, при низкой температуре, высокой влажности и т.д.) на внутренней поверхности стекол фар и задних фонарей на короткое время может оседать конденсат - это обычное явление; он исчезает в течение нескольких минут после включения фар.

ПРАКТИЧЕСКИЕ СОВЕТЫ ПО ЭКСПЛУАТАЦИИ И ОБСЛУЖИВАНИЮ

Замена ламп в указателях поворотов (1)

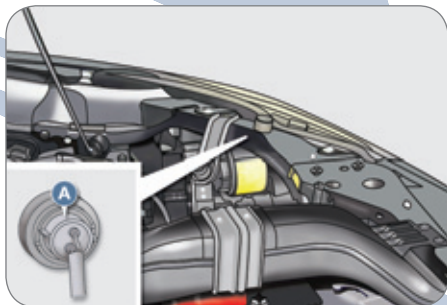

- ☞ Поверните патрон с лампой **A** влево и извлеките его.
- ☞ Замените лампу.

Установку на место производите в обратном порядке.

Доступ к лампам левой стороны

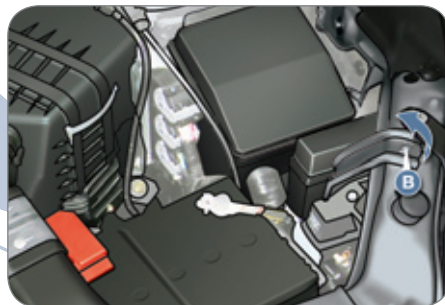

При замене лампы с левой стороны необходимо отвернуть гайку **B** фиксатора блока реле и отвести его назад.

Доступ к лампам правой стороны

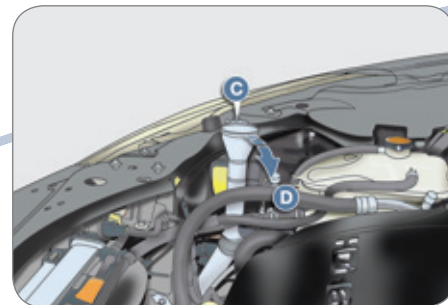

При замене лампы с правой стороны:

- ☞ Снимите фиксатор **C** бачка стеклоомывателя и отведите его назад.
- ☞ Отверните гайку фиксатора **D** расширительного бачка.

9

i

Лампы с цветным излучением следует заменять лампами с аналогичными техническими параметрами и таким же световым лучом.

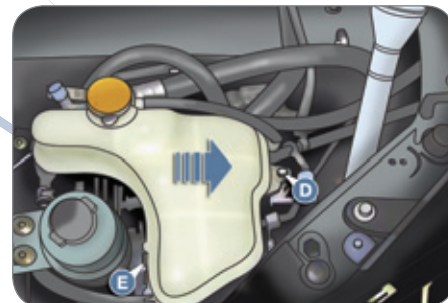

- ☞ Извлеките фиксатор **E** и, приподняв бачок, отведите его вперед.

ПРАКТИЧЕСКИЕ СОВЕТЫ ПО ЭКСПЛУАТАЦИИ И ОБСЛУЖИВАНИЮ

Замена ламп в фарах ближнего света (2)

Замена ламп в стояночных фонарях (3)

Замена ламп в фарах дальнего света (4)

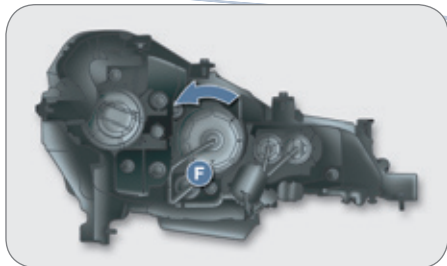

- Отверните крышку **F**.
- Отсоедините разъем.

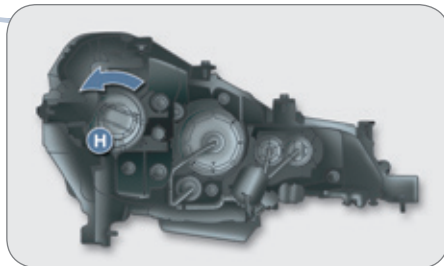

- Отверните крышку **H**.
- Отсоедините разъем.

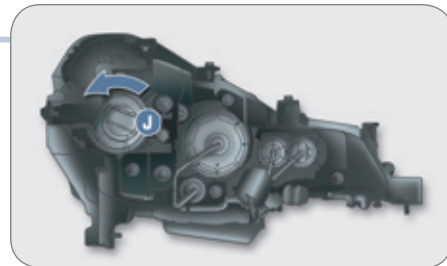

- Отверните крышку **J**.
- Отсоедините разъем.

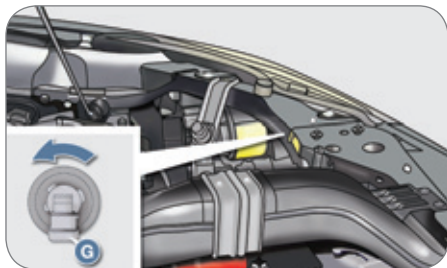

- Поверните лампу **G** влево и извлеките ее. Установку на место производите в обратном порядке.

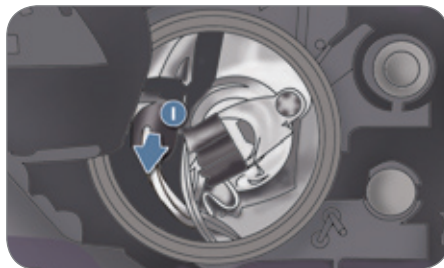

- Поверните на четверть оборота патрон **I** и извлеките его.
- Замените лампу. Установку на место производите в обратном порядке.

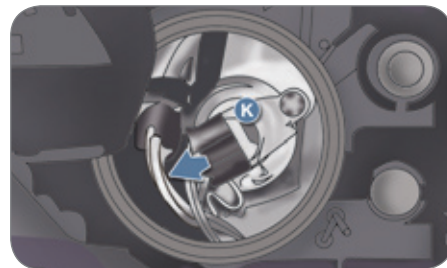

- Отведите в сторону пружинный фиксатор **K** и извлеките лампу. Установку на место производите в обратном порядке.

ПРАКТИЧЕСКИЕ СОВЕТЫ ПО ЭКСПЛУАТАЦИИ И ОБСЛУЖИВАНИЮ

Замена боковых повторителей указателей поворотов



- ☞ Протолкните фонарь повторителя **A** вперед и высвободите его.
- ☞ Снимите повторитель с фиксаторов.
- ☞ Отсоедините разъем от повторителя и замените его.

Установку на место производите в обратном порядке.

Новый фонарь повторителя Вы можете приобрести в сервисной сети PEUGEOT или в специализированном техцентре.

Замена ламп в противотуманных фарах (5)

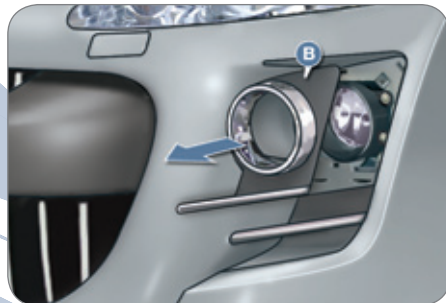

- ☞ Снимите защитный кожух **B**, потянув за него вперед.



- ☞ Отверните три винта **C** и потяните держатель с фарой на себя.



- ☞ Отсоедините разъем **D**.

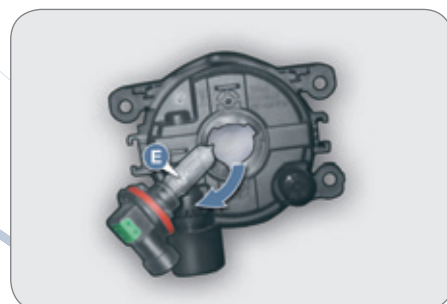

- ☞ Поверните лампу **E** влево и извлеките ее. Установку на место производите в обратном порядке.

ПРАКТИЧЕСКИЕ СОВЕТЫ ПО ЭКСПЛУАТАЦИИ И ОБСЛУЖИВАНИЮ

Задние световые приборы



1. Третий фонарь стоп-сигнала (на светодиодах).
2. Фонари стоп-сигнала/Стояночные фонари (21/5 - W21W - 5W).
3. Указатели поворотов (WY21W - 21 W).
4. Фонари заднего хода (W21W - 21 W).
5. Фонарь освещения номерного знака (W5W - 5W).
6. Противотуманные фонари (W21W - 21 W).



Лампы с колбами желтого цвета (используются в фонарях указателей поворотов) следует заменять лампами с аналогичными техническими параметрами и колбами того же цвета.

Третий стоп-сигнал (на светодиодах)

Все работы на светодиодных фонарях следует осуществлять в сервисной сети PEUGEOT или в специализированном техцентре.

Замена ламп стоп-сигналов, стояночных фонарей и указателей поворотов

Доступ к обеим лампам открывается снаружи при открытой дверце задка.

- ☞ Откройте дверцу задка (см. гл. "Открывающиеся элементы").



- ☞ Отверните оба винта крепления **A** фонаря.
- ☞ Извлеките фонарь наружу.

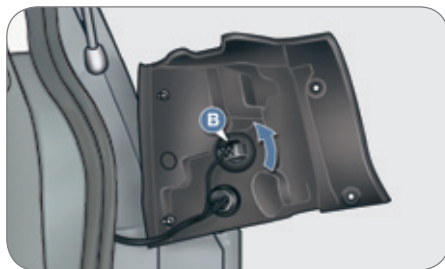

- ☞ Поверните держатель **B** влево и выньте его.
- ☞ Замените лампу.

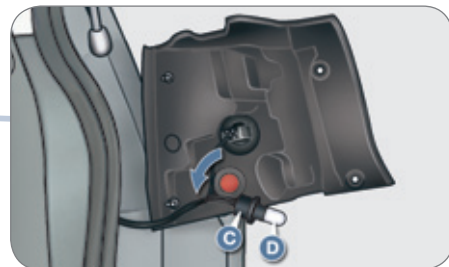

- ☞ Поверните держатель **C** влево и выньте его.
- ☞ Извлеките лампу **D** и замените ее.

Установку фонаря на место осуществляйте в обратном порядке.

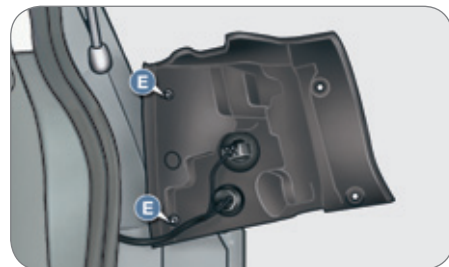

При установке фонаря необходимо совместить его направляющие выступы **E** с углублениями на кузове.

ПРАКТИЧЕСКИЕ СОВЕТЫ ПО ЭКСПЛУАТАЦИИ И ОБСЛУЖИВАНИЮ

Замена лампы в фонаре заднего хода

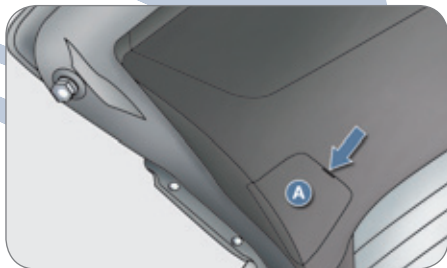

- ☞ Откройте дверцу задка (см. гл. "Открывающиеся элементы").
- ☞ Действуя со стороны багажного отсека, подденьте крышку **A** отверткой и откройте ее.

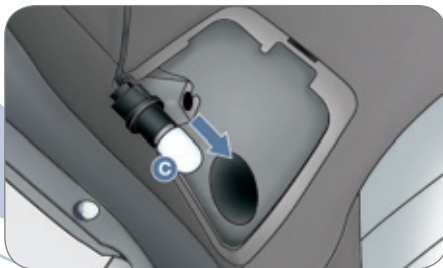

- ☞ Извлеките лампу **C** и замените ее. Установку на место осуществляйте в обратном порядке.

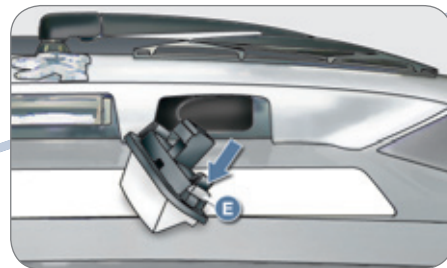

- ☞ Вставьте тонкую отвертку в отверстие рассеивателя и нажмите на язычок **E**.
- ☞ Снимите рассеиватель.
- ☞ Замените лампу.
- ☞ Установку на место осуществляйте в обратном порядке.

Замена лампы в фонаре подсветки номерного знака

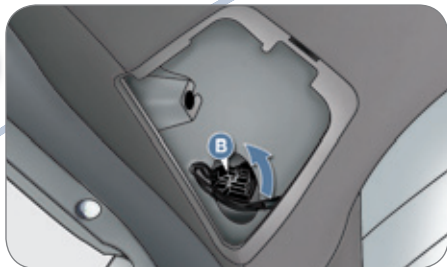

- ☞ Поверните держатель **B** влево и выньте его.

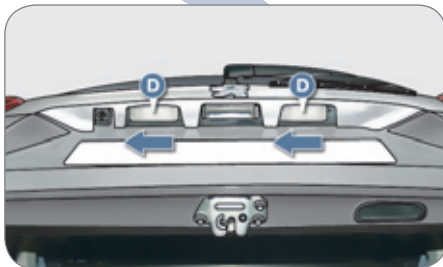

- ☞ Откройте дверцу задка (см. гл. "Открывающиеся элементы") чтобы получить доступ к лампам фонаря номерного знака **D**.
- ☞ Снимите весь блок **D**, нажав на него справа налево.



- ☞ При установке блока подсветки на место сначала вставьте конец язычка **F**, а затем установите вровень язычок **G**.

ПРАКТИЧЕСКИЕ СОВЕТЫ ПО ЭКСПЛУАТАЦИИ И ОБСЛУЖИВАНИЮ

Замена лампы в противотуманном фонаре

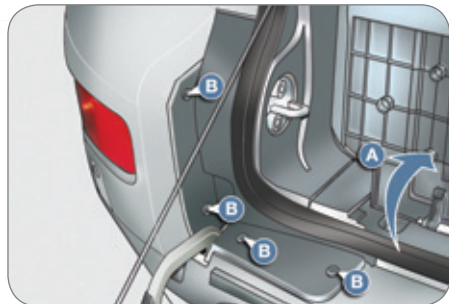

- ☞ Откройте дверцу задка и нижний борт (см. гл. "Открывающиеся элементы") и опустите заглушку **A**.
- ☞ Выньте отверткой все 4 фиксатора **B**, чтобы снять кожух фонаря.

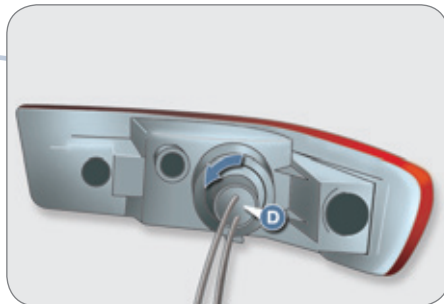

- ☞ Поверните влево держатель с лампой **D**.
 - ☞ Выньте лампу.
- Установку на место осуществляйте в обратном порядке.

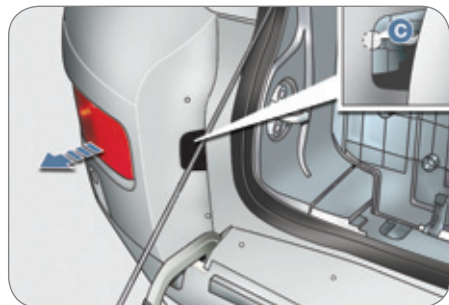

- ☞ Отверните винты **C** и выньте фонарный блок.

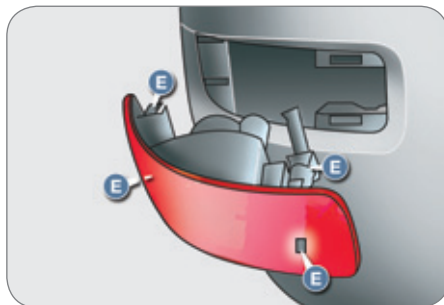

- ☞ При установке фонаря необходимо совместить его направляющие выступы **E** с углублениями на кузове.

ЗАМЕНА ЭЛЕКТРИЧЕСКОГО ПРЕДОХРАНИТЕЛЯ

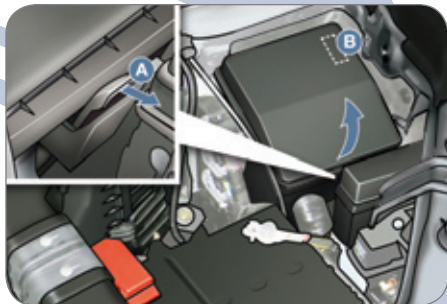

Доступ к инструментам

Пинцет для извлечения предохранителей находится в моторном отсеке на блоке предохранителей.

Для доступа к нему:

- ☞ Откройте капот (см. гл. "Открывающиеся элементы"),
- ☞ Нажмите на крючок **A** и откройте замок,
- ☞ Снимите и уберите крышку,
- ☞ Достаньте пинцет **B**.

Замена предохранителя

Перед заменой предохранителя необходимо выяснить и устранить причину неисправности.

- ☞ Сгоревший предохранитель определяется по состоянию его плавкого элемента.



Исправный



Сгоревший

- ☞ Для извлечения предохранителя пользуйтесь предусмотренным для этого пинцетом.
- ☞ Вышедший из строя предохранитель следует заменять предохранителем такого же номинала.
- ☞ Сверьте соответствие параметров, указанных на блоке предохранителей с теми, что указаны на самом предохранителе и в приведенной ниже таблице.



Система электрооборудования Вашего автомобиля рассчитана на работу как со стандартным электрооборудованием, так и с дополнительными устройствами.

Прежде чем устанавливать на автомобиль дополнительные электроприборы или электронные устройства проконсультируйтесь со специалистами сервисной сети PEUGEOT или специализированного техцентра.



Компания "Автомобили PEUGEOT не несет ответственности за неисправности Вашего автомобиля, вызванные установкой дополнительного электрооборудования, не изготовленного или не рекомендованного компанией "Автомобили PEUGEOT, либо установленного с нарушением ее инструкций. В особенности это относится к электрооборудованию, потребляющему ток более 10 А.



Запасные предохранители находятся на крышке блока предохранителей, расположенного в моторном отсеке.

ПРАКТИЧЕСКИЕ СОВЕТЫ ПО ЭКСПЛУАТАЦИИ И ОБСЛУЖИВАНИЮ

Блок электрических предохранителей в приборной панели

Блоки предохранителей расположены под панелью приборов за вещевым ящиком с левой стороны.



Доступ к предохранителям

- ☞ Откройте крышку **A**,
- ☞ Потяните ее к себе, чтобы снять,
- ☞ Замените предохранитель (см. соответствующий раздел).



Предохранитель №	Номинальный ток	Защищаемая цепь
1*	30 А	Система отопления.
2	15 А	Фонари стоп-сигнала, третий фонарь стоп-сигнала, интеллектуальный коммутационный блок.
3	10 А	Задние противотуманные фонари.
4	30 А	Очиститель и омыватель ветрового стекла.
5	10 А	Диагностический разъем.
6	20 А	Центральный замок, наружные зеркала.
7	15 А	Автомобильная магнитола, телематика, многофункциональный дисплей, беспроводная гарнитура.
8	7,5 А	Ключ-пульт, ЭБУ кондиционера воздуха, панель приборов, блок контрольных ламп, подрулевые переключатели.
9	15 А	Многофункциональный дисплей, панель приборов.
10	15 А	Интеллектуальный коммутационный блок
11	15 А	Очиститель заднего стекла.
12	7,5 А	Панель приборов, ЭБУ системы полного привода, панель управления кондиционером воздуха, ЭБУ ABS, многофункциональный дисплей, автоматический корректор фар, ЭБУ подушек безопасности, датчик угла поворота рулевого колеса, потолочный люк, обогрев заднего стекла, ключ-пульт.
13	-	Не используется.
14	10 А	Замок зажигания.
15	20 А	Потолочный люк.
16	10 А	Наружные зеркала, автомобильная магнитола, телематика.

ПРАКТИЧЕСКИЕ СОВЕТЫ ПО ЭКСПЛУАТАЦИИ И ОБСЛУЖИВАНИЮ

Доступ к предохранителям

- Откройте крышку А,
- Потяните ее на себя и извлеките,
- Замените предохранитель (см. соответствующий раздел).



Предохранитель №	Номинальный ток	Защищаемая цепь
17	10 А	ЭБУ системы полного привода.
18	7,5 А	Фонари заднего хода, ЭБУ парктроника, видекамера заднего обзора, ЭБУ подушек безопасности.
19	15 А	Розетка для дополнительных электроприборов.
20*	30 А	Панель управления электрическими стеклоподъемниками.
21*	30 А	Обогрев заднего стекла.
22	7,5 А	Обогрев наружных зеркал.
23	-	Не используется.
24	25 А	Привод сиденья водителя, плафоны порогов, цепь механизма снятия блокировки с заднего дивана.
25	30 А	Обогрев сидений.



* Электрические предохранители, рассчитанные на большой ток, обеспечивают дополнительную защиту цепей электрооборудования. Все работы с ними должны производиться в сервисной сети PEUGEOT или в специализированном техцентре.

ПРАКТИЧЕСКИЕ СОВЕТЫ ПО ЭКСПЛУАТАЦИИ И ОБСЛУЖИВАНИЮ

Предохранитель №	Номинальный ток	Защищаемая цепь
22	20 А	ЭБУ двигателя, датчик воды в дизтопливе, ТНВД (дизель), датчик расхода воздуха, кислородный датчик, датчик положения распредвала, разгрузочный электроклапан адсорбера, датчик скорости автомобиля, клапан системы регулирования топливоподдачи VTC, клапан системы рециркуляции отработавших газов EGR.
23	15 А	Топливный насос, датчик уровня топлива.
24*	30 А	Стартер.
25	-	Не используется.
26*	40 А	ЭБУ ABS, ЭБУ ASC.
27*	30 А	ЭБУ ABS, ЭБУ ASC.
28*	30 А	Вентилятор конденсатора.
29*	40 А	Вентилятор радиатора.
30	30 А	Блок предохранителей в панели приборов.
31	30 А	Усилитель аудиосистемы.
32	30 А	ЭБУ двигателя.

9



* Электрические предохранители, рассчитанные на большой ток, обеспечивают дополнительную защиту цепей электрооборудования. Все работы с ними должны производиться в сервисной сети PEUGEOT или в специализированном техцентре.

Запасные предохранители

Запасные предохранители расположены под крышкой блока предохранителей в моторном отсеке.

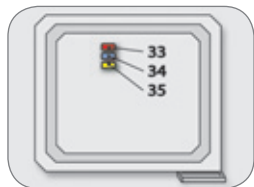

Предохранитель №	Номинальный ток
33	10 А
34	15 А
35	20 А



В комплекте запасных предохранителей не содержится предохранителей следующих номиналов: 7,5 А, 25 А и 30 А. В случае выхода из строя такого предохранителя, его следует заменить другим:

Предохранитель **номиналом 7,5 А** замените **запасным предохранителем на 10 А**, предохранитель **номиналом 25 А** замените **запасным предохранителем на 20 А**, а предохранитель, **рассчитанный на ток 30 А** замените таким же, как в цепи аудиосистемы (см. поз. № 31).

ПРАКТИЧЕСКИЕ СОВЕТЫ ПО ЭКСПЛУАТАЦИИ И ОБСЛУЖИВАНИЮ

АККУМУЛЯТОРНАЯ БАТАРЕЯ

Доступ к батарее



Аккумуляторная батарея **A** расположена под капотом слева.

Доступ к батарее:

- ☞ отогните замок капота из салона и откройте его,
- ☞ установите капот на упор.

Запуск двигателя от дополнительной батареи

Подключение к массе - правому кронштейну двигателя

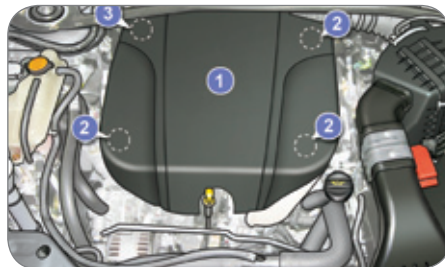

- ☞ Поднимите передний край заглушки **1**, чтобы высвободить три фиксатора **2**.
- ☞ Потяните за заглушку **1**, чтобы высвободить фиксатор **3** и снимите заглушку.

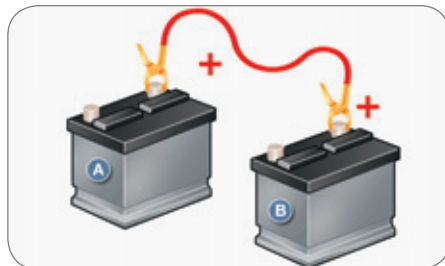

- ☞ Присоедините один конец красного провода к выводу (+) неисправной батареи **A**, а другой к клемме (+) дополнительной батареи **B**.

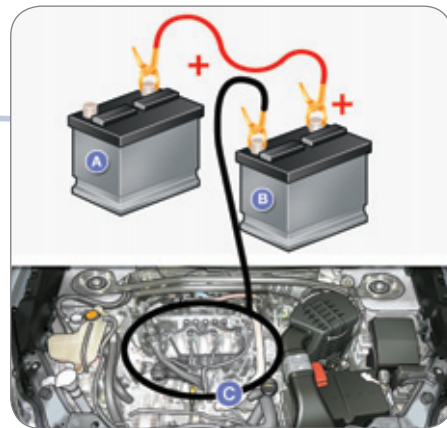

- ☞ Присоедините один конец зеленого или черного провода к выводу (-) дополнительной батареи **B**.
- ☞ Присоедините другой конец зеленого или черного провода к массе **C** автомобиля, который необходимо завести, причем подальше от аккумуляторной батареи (напр., к правому кронштейну двигателя).
- ☞ Запустите двигатель автомобиля, на котором установлена дополнительная батарея.
- ☞ Включите стартер и дайте своему двигателю поработать.
- ☞ Дождитесь устойчивой работы двигателя на холостом ходу и снимите соединительные провода.



Регулярно проверяйте уровень электролита. При необходимости пополняйте его дистиллированной водой.

Заряд батареи с помощью зарядного устройства

- ☞ Отсоедините наконечники проводов от выводов батареи.
- ☞ Снимите батарею и поместите ее в проветриваемое помещение.
- ☞ Отверните пробки и, при необходимости, пополните уровень дистиллированной водой.
- ☞ Подсоедините батарею к зарядному устройству и включите зарядку.
- ☞ Отсоедините батарею от зарядного устройства и дайте ей остыть.
- ☞ При необходимости, пополните уровень дистиллированной водой.
- ☞ Осторожно протрите батарею сверху.
- ☞ Заверните пробки.
- ☞ Позаботьтесь, чтобы наконечники проводов и выводы батареи были чистыми. В случае их сульфатации (присутствие белого или зеленоватого налета) отсоедините провода от батареи и очистите их наконечники и выводы батареи.
- ☞ Присоедините наконечники проводов к выводам батареи, начиная с провода (+).



Во время зарядки температура батареи повышается, электролит закипает - это нормальное для процесса зарядки явление.



Автомобильные аккумуляторные батареи содержат вредные вещества - серную кислоту и свинец. Их следует снимать с эксплуатации в соответствии с действующими правилами и ни в коем случае не смешивать с бытовыми отходами.

Отслужившие элементы питания и аккумуляторные батареи следует сдавать на специализированные пункты сбора таких отходов.



Если предполагается не эксплуатировать автомобиль более одного месяца, рекомендуется отключить аккумуляторную батарею от его бортовой сети.



Запрещается отсоединять провода от батареи при работающем двигателе. При заряде батареи следует обязательно отсоединить от нее провода.

Перед тем, как отсоединить батарею

Прежде чем отсоединить провода от батареи, необходимо выждать две минуты после выключения зажигания.

Поднимите стекла, закройте потолочный люк, двери и дверцу задка перед тем, как отсоединить батарею.

После присоединения батареи

Каждый раз после присоединения батареи включите зажигание и подождите 1 минуту перед тем, как запускать двигатель. Это необходимо для инициализации электронных систем. При обнаружении каких-либо нарушений в работе электрооборудования после установки аккумуляторной батареи следует обратиться в сервисную сеть PEUGEOT или в специализированный техцентр.

Следуя рекомендациям, изложенным в соответствующих главах, сами проведите инициализацию:

- импульсных электрических стеклоподъемников,
- люка в крыше,
- бортовой навигационной системы.



Избегайте попадания электролита на кожу. Большинство технических жидкостей могут нанести вред здоровью и разъедать кожный покров.

ЗАМЕНА ЩЕТКИ СТЕКЛООЧИСТИТЕЛЯ

Снятие щетки переднего или заднего стеклоочистителя

- ☞ Поднимите рычаг стеклоочистителя.
- ☞ Снимите щетку с фиксатора, потянув за нее в сторону.

Установка щетки переднего или заднего стеклоочистителя

- ☞ При замене спереди, проверьте размер щетки, так как более короткая устанавливается со стороны пассажира.
- ☞ Установите щетку на фиксатор рычага.
- ☞ Осторожно опустите рычаг на стекло.

ПРАКТИЧЕСКИЕ СОВЕТЫ ПО ЭКСПЛУАТАЦИИ И ОБСЛУЖИВАНИЮ

БУКСИРОВКА АВТОМОБИЛЯ

Доступ к инструментам

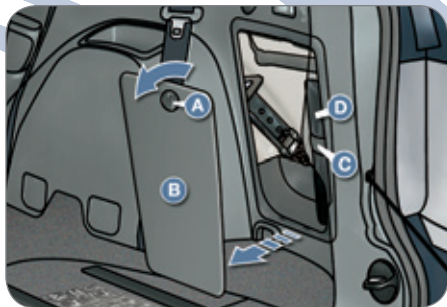

Съемная проушина для буксировки и другие инструменты расположены в багажном отсеке в отделении справа.

Для доступа к ним:

- ☞ откройте багажник,
- ☞ поверните ручку **A** влево,
- ☞ снимите крышку **B**,
- ☞ снимите лямку крепления **C** и извлеките сумку **D** с инструментами,
- ☞ достаньте из нее проушину для буксировки и необходимые инструменты.

Перевозка своего автомобиля на грузовой платформе



- ☞ Прицепите буксирное устройство к проушине **1**, установленной под передним бампером.



Переведите рычаг переключения передач в нейтральное положение.



Перевозите автомобиль только на грузовой платформе.

Никогда не буксируйте автомобиль с опорой на дорогу четырех колес - так можно вывести из строя его трансмиссию.

Нельзя буксировать автомобиль с опорой на дорогу двух колес переднего или заднего моста, даже если включен только один привод "2WD" (на 2 колеса).

Буксировка другого автомобиля

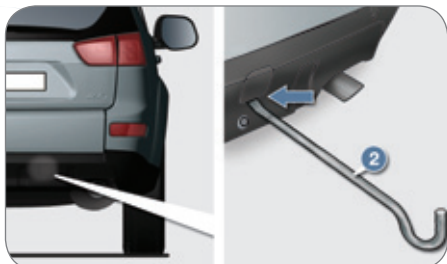

- ☞ Выньте заглушку из заднего бампера, поддев ее снизу ручкой от домкрата 2.

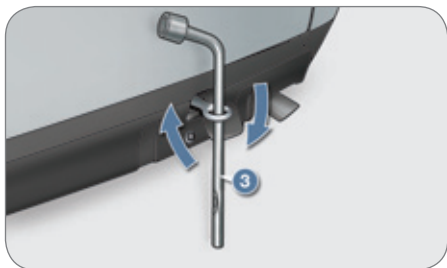

- ☞ Установите буксирную проушину, завернув ее до упора при помощи баллонного ключа 3.
- ☞ Прицепите буксирную штангу.
- ☞ На буксируемом автомобиле необходимо включить фонари аварийной сигнализации.



При буксировке автомобиля с выключенным двигателем усилители тормозной системы и рулевого управления не работают.



Общие рекомендации

Соблюдайте действующие в Вашей стране правила.

Убедитесь, что масса буксирующего автомобиля выше массы буксируемого.

Водитель обязан находиться за рулем буксируемого автомобиля.

На автострадах и скоростных автомагистралях движение на буксире запрещено.

Для буксировки автомобиля используйте только сертифицированную жесткую штангу; тросы, канаты и лямки категорически запрещены.

При буксировке с остановленным двигателем усилители тормозной системы и рулевого управления не работают.

Необходимо вызвать специалиста с эвакуатором в следующих случаях:

- автомобиль вышел из строя на автостраде или скоростной автомагистрали,
- не включается нейтральная передача, рулевая колонка не снимается с блокировки, не отпускается стояночный тормоз,
- требуется эвакуация автомобиля с опорой только на два колеса,
- нет в наличии сертифицированной буксирной штанги...

ПРАКТИЧЕСКИЕ СОВЕТЫ ПО ЭКСПЛУАТАЦИИ И ОБСЛУЖИВАНИЮ

БУКСИРОВКА ГРУЗОВОГО, ЖИЛОГО ПРИЦЕПА...

Ваш автомобиль предназначен главным образом для перевозки пассажиров и багажа, однако он также может использоваться для буксировки прицепа.



Мы рекомендуем пользоваться оригинальными буксирными устройствами и комплектами электропроводки компании "Автомобили PEUGEOT, которые были протестированы и одобрены для установки на Вашем автомобиле еще в период его создания, а монтаж буксирного устройства производить в сервисной сети PEUGEOT или в специализированном техцентре.

При установке тягово-сцепного устройства на стороне, т.е. не в сервисном центре PEUGEOT, необходимо строго придерживаться расположенных сзади заводских точек для монтажа электрооборудования и следовать предписаниям изготовителя автомобиля.

При буксировке прицепа автомобиль подвергается повышенным нагрузкам, а от водителя требуется особое внимание.

Рекомендации по вождению

Размещение груза

Размещайте груз внутри прицепа так, чтобы наиболее тяжелые предметы располагались как можно ближе к оси и чтобы нагрузка на буксирное устройство была близка к максимально разрешенной, но ни в коем случае не превышала ее.

При подъеме в гору плотность воздуха снижается, что приводит к падению мощности двигателя. Необходимо уменьшать массу буксируемого прицепа на 10% РММА при подъеме на каждую 1 000 метров.

Параметры буксируемых масс и нагрузок на свой автомобиль см. в главе "Технические характеристики".

Боковой ветер

При буксировке прицепа учитывайте повышенную восприимчивость к ветру из-за увеличившейся парусности.

Охлаждение двигателя

При буксировке прицепа увеличивается температура охлаждающей жидкости.

Вентилятор системы охлаждения двигателя приводится электродвигателем, поэтому его охлаждающая способность не зависит от режима работы двигателя.

Чтобы понизить частоту вращения коленчатого вала двигателя, сбавьте скорость автомобиля.

Максимальный вес прицепа, который можно буксировать на затяжном подъеме, зависит от крутизны подъема и температуры атмосферного воздуха.

В любом случае, внимательно следите за температурой охлаждающей жидкости.



В случае загорания контрольной лампы системы охлаждения и сигнализатора **STOP** с сообщением - **остановитесь, соблюдая необходимые меры безопасности.**

Если сообщение мигает медленно, дождитесь охлаждения двигателя и, если необходимо, долейте охлаждающую жидкость.

Если сообщение мигает с ускоренной частотой, срочно обратитесь в сервисную сеть PEUGEOT или в специализированный техцентр.

Тормоза

При буксировке прицепа тормозной путь автомобиля увеличивается.

Шины

Проверьте давление воздуха в шинах автомобиля и прицепа и, при необходимости, доведите его до рекомендуемых значений.

Освещение

Проверьте систему электрического освещения и сигнализации прицепа.



Запрещается открывать задний борт, если на автомобиле используется буксирное устройство.



УСТАНОВКА БАГАЖНЫХ ДУГ НА КРЫШЕ

Перед установкой продольных багажных дуг посоветуйтесь со специалистами сервисной сети PEUGEOT или специализированного техцентра.

При установке поперечных дуг обращайте особое внимание на места их крепления, которые обозначены специальными метками на продольных дугах.

Пользуйтесь только рекомендованным компанией "Автомобили PEUGEOT" дополнительным оборудованием, соблюдая при этом рекомендации изготовителя по его монтажу.

Для перевозки грузов на крыше необходимо, чтобы автомобиль был оборудован продольными багажными дугами, на которые следует установить поперечные.

Продольные дуги устанавливаются на крыше стационарно и не демонтируются.



Максимальная масса груза, которую можно перевозить на верхнем багажнике, если высота груза не превышает 40 см (кроме устройств для перевозки велосипедов): 80 кг.

Если высота груза превышает 40 см, необходимо соразмерять скоростной режим с рельефом и состоянием дорожного полотна, чтобы не погнуть багажные дуги и крепления.

Соблюдайте действующие на местном уровне правила, регламентирующие перевозку грузов, длина которых превышает габариты автомобиля.

ПРАКТИЧЕСКИЕ СОВЕТЫ ПО ЭКСПЛУАТАЦИИ И ОБСЛУЖИВАНИЮ

ДОПОЛНИТЕЛЬНОЕ ОБОРУДОВАНИЕ

В сети компании PEUGEOT имеется широкий выбор дополнительного оборудования и оригинальных запасных частей.

Все изделия проверены и одобрены фирмой на соответствие критериям надежности и безопасности.

Они созданы для Вашего автомобиля и имеют артикул и гарантию PEUGEOT.

"Оборудование и принадлежности для комфорта":

парктроник для парковки задним ходом, шторки боковых окон, автохолодильник.

"Принадлежности для перевозки грузов и багажа":

коврик-поддон багажника, разделительная решетка для перевозки собаки, дуги для перевозки багажа на крыше, крепление для перевозки велосипедов на багажных дугах, крепления для перевозки лыж, кофр для перевозки багажа на крыше и т.д.

Тягово-сцепное устройство для буксировки прицепа, которое следует устанавливать только в сервисной сети PEUGEOT или в специализированном техцентре.

"Декоративное оборудование":

пластмассовые защитные коврики порогов, задние стилизованные брызговики, 18-дюймовые алюминиевые колесные диски Horigaz, хромированные накладки на дверные ручки, диффузор заднего бампера, порог багажного отсека из матового алюминия и т.д.

"Средства защиты и безопасности":

противоугонная сигнализация, нанесение меток на стекла гравированием, антикражные колесные болты, медицинская аптечка, треугольный знак аварийной остановки, яркий жилет безопасности, система определения местонахождения угнанного автомобиля, детские сиденья-бустеры и кресла, датчики падения давления в шинах, чехлы противоскольжения и т.д.

"Принадлежности для обеспечения сохранности и защиты":

напольные коврики салона*, боковые защитно-декоративные молдинги и т.д.

"Мультимедийное оборудование":

автоматизированный MP3/USB, радиотелефон, усилители, навигационные системы, гарнитура громкой связи, громкоговорители, DVD-плеер, комплект для подключения MP3-плеера или портативного CD-плеера и т.д.



Установка радиостанции

Перед тем, как установить радиостанцию с внешней антенной на автомобиле, обратитесь в сервисную сеть PEUGEOT, где вы сможете получить информацию по техническим характеристикам радиостанций (диапазон действия, выходная мощность, установка антенны, особые условия пользования), которые могут устанавливаться согласно директиве о нормах электромагнитного излучения автомобилей (2004/104/EC).



В зависимости от действующих в стране правил, автомобиль может быть укомплектован светоотражающим жилетом безопасности, знаком аварийной остановки, сменными лампами и предохранителями.



Установка любого электрооборудования или дополнительного электроприбора, не имеющего артикула в Каталоге сертифицированной продукции PEUGEOT, может вывести из строя электронную систему Вашего автомобиля и увеличить расходные характеристики.

Будем признательны, если Вы примете во внимание эту особенность; также рекомендуем обратиться к официальному дилеру PEUGEOT, чтобы ознакомиться со всей номенклатурой изделий и дополнительного оборудования из Каталога сертифицированной продукции.

* Чтобы ничто не мешало свободному перемещению педалей:

- правильно уложите и закрепите коврик на фиксаторах,
- никогда не кладите под ноги уложенные один на другой коврики.

ТЕХНИЧЕСКИЕ ХАРАКТЕРИСТИКИ

ДВИГАТЕЛИ И КОРОБКА ПЕРЕДАЧ

Коды вариантов исполнения	VUSFY0 - VVSFY0	VUSFY9 - VVSFY9	VU4HK8 - VV4HK8	VU4HK8 VU4HK8/1P VV4HK8 VV4HK8/1P
Двигатель	2,4 л		2,2 л HDi FAP	
Рабочий объем, см ³	2 360		2 179	
Диаметр цилиндра x ход поршня, мм	88 x 97		85 x 96	
Макс. мощность по стандарту ЕС, кВт	125		115	
Частота вращения при макс. мощности, мин-1	6 000		4 000	
Макс. крутящий момент по стандарту ЕС, Н.м	232		380	
Частота вращения при макс. крутящем моменте, мин-1	4 100		2 000	
Топливо	Неэтилированный бензин		Дизтопливо	
Каталитический нейтрализатор	есть		есть	
Сажевый фильтр (FAP)	нет		есть	
Коробка передач	Механич. (5 ступ.)	CVT (6 ступ.)	Механич. (6-ступ.)	DCS (6 ступ.)
Заправочная емкость системы смазки, л				
Двигатель	-		5,25	

ТЕХНИЧЕСКИЕ ХАРАКТЕРИСТИКИ

МАССЫ АВТОМОБИЛЕЙ И БУКСИРУЕМЫХ ПРИЦЕПОВ, КГ

Двигатель	2,4 л				2,2 л HDi FAP			
	Механич. (5 ступ.)		CVT (6 ступ.)		Механич. (6 ступ.)		DCS (6 ступ.)	
Код варианта исполнения	VUSFY0	VVSFY0	VUSFY9	VVSFY9	VU4HK8	VV4HK8	VU4HK8 VU4HK8/1P	VV4HK8 VV4HK8/1P
Кузов	5-местный	7-местный	5-местный	7-местный	5-местный	7-местный	5-местный	7-местный
• Снаряженная масса автомобиля (СМА)*	1 650	1 685	1 680	1 715	1 790	1 825	1 810	1 845
• Максимально допустимая масса груженого автомобиля (МДМГА)	2 290				2 410		2 410	
• Максимальная разрешенная масса автопоезда (МРМА)**	3 870				4 510		4 510	
• Прицеп без тормозной системы	750				750		750	
• Прицеп с тормозной системой***	1 500				2 000		2 000	
• Рекомендуемая нагрузка на буксирное устройство	75				100		100	

* Снаряженная масса автомобиля (СМА): масса порожнего автомобиля + собственная масса водителя (75 кг).

** Максимальная разрешенная масса автопоезда (МРМА). В случае буксировки прицепа запрещается превышать скорость 100 км/ч (соблюдайте действующие в Вашей стране правила).

*** Прицеп, оборудованный тормозной системой, должен удерживаться автомобилем на уклоне 12 %.

При высоких температурах окружающего воздуха некоторые эксплуатационные и рабочие характеристики автомобиля могут автоматически снижаться, чтобы предохранить двигатель от перегрузки; уменьшите массу буксируемого прицепа на 450 кг, если высота Вашего местонахождения над уровнем моря повысилась на 1 000 м.

ТЕХНИЧЕСКИЕ ХАРАКТЕРИСТИКИ

ГАБАРИТНЫЕ РАЗМЕРЫ, ММ

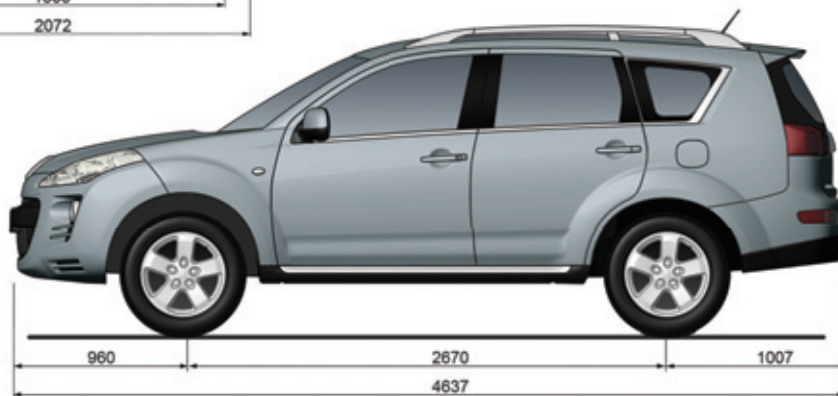
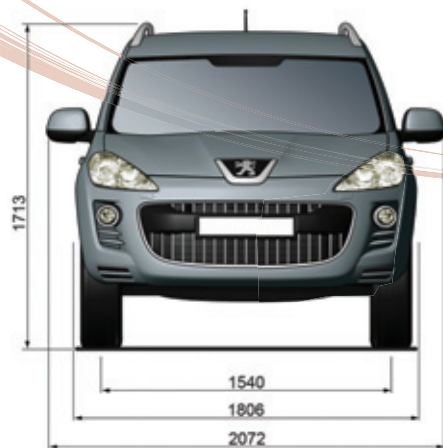

ТЕХНИЧЕСКИЕ ХАРАКТЕРИСТИКИ

ИДЕНТИФИКАЦИОННЫЕ ДАННЫЕ



A. Табличка завода-изготовителя.

Содержит заводской номер автомобиля, расположена на средней стойке со стороны пассажира.

B. Серийный номер в моторном отсеке.

Расположен на переднем щитке кузова под ветровым стеклом.

C. Передний номерной знак.

D. Табличка с данными о шинах и декоративном покрытии.

Расположена на центральной дверной стойке со стороны водителя.

Содержит следующую информацию:

- параметры давления воздуха в шинах для порожнего и груженого автомобиля,
- размеры колесных дисков и шин,
- давление воздуха в запасном колесе,
- артикул и цвет декоративного покрытия кузова.



Контроль давления воздуха в шинах следует осуществлять на холодных шинах не реже одного раза в месяц.



Недостаточное давление воздуха в шинах ведет к повышенному расходу топлива.

АУДИОСИСТЕМА и ТЕЛЕМАТИКА

АУДИОСИСТЕМА С CD-ПЛЕЕРОМ

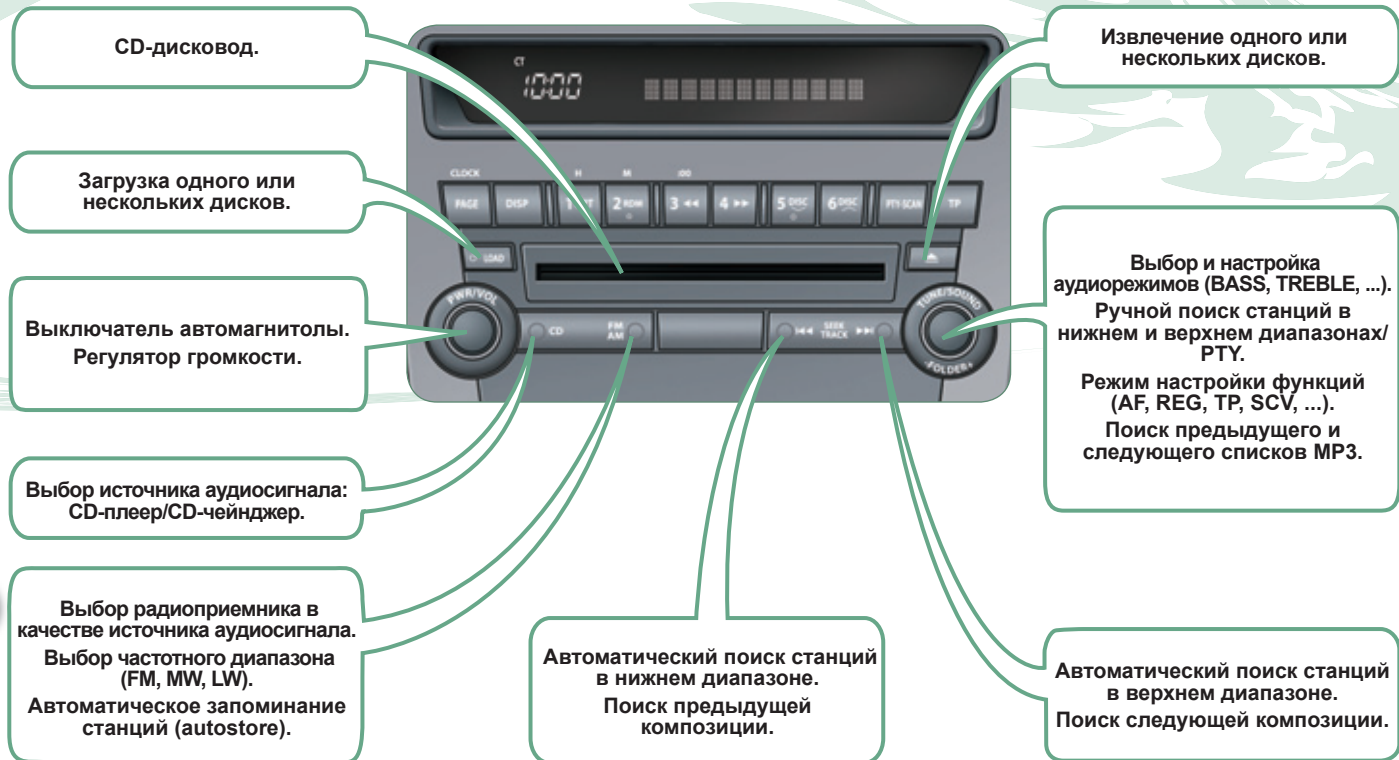



ПОДУРЛЕВЫЕ ПЕРЕКЛЮЧАТЕЛИ

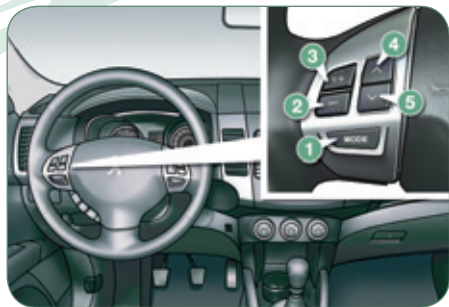

1. Выключатель с возможностью перехода от радиоприемника к CD-плееру
2. Понижение уровня громкости
3. Повышение уровня громкости
4. Поиск станций в верхнем диапазоне/
Следующая запись/Быстрая прокрутка вперед
5. Поиск станций в нижнем диапазоне/
Предыдущая запись/Быстрая прокрутка назад

Указанными командами можно пользоваться, если ключ в замке зажигания находится в положении "ON" или "ACC".

Включение

Нажмите более двух секунд на клавишу 1.
При этом включится тот источник аудиосигнала, который до этого работал последним.

Выключение

Нажмите и удерживайте более двух секунд клавишу 1.

Выбор источника аудиосигнала

Нажмите на клавишу 1.

Источник аудиосигнала будет сменяться в следующем порядке: FM1/FM2/FM3/MW/LW/CD/FM1...

Регулировка уровня громкости

Удерживайте нажатой, соответственно, кнопку 2 или 3 чтобы понизить или повысить уровень громкости.

Поиск радиостанций

Нажимая, соответственно, на кнопки 4 или 5, можно вести поиск радиостанций в верхней или в нижней части диапазона.

Поиск записей на компакт-диске

Нажимая, соответственно, на кнопки 4 или 5, можно переходить к следующей или предыдущей записи на компакт-диске.

Удерживайте нажатой, соответственно, кнопку 4 или 5, чтобы быстро прокрутить загруженный в дисковод компакт-диск вперед или назад.



Во время прослушивания записи нажмите один раз на клавишу 5, чтобы вернуться к началу этой записи.

УПРАВЛЕНИЕ ОСНОВНЫМИ ФУНКЦИЯМИ

Включение



Нажмите на клавишу "PWR".

При этом начнет работать тот источник аудиосигнала, который был выбран перед выключением системы.

Автомобилем можно пользоваться только если ключ находится в замке зажигания в положении "ON" или "ACC".

Выключение

Вновь нажмите на клавишу "PWR".

Регулятор уровня громкости



Вращением ручки "VOL" влево уровень громкости понижается, а вправо - повышается.

Выбор режимов работы



Последовательно нажимая на кнопку "SOUND", можно переходить от режима к режиму в следующем порядке:

SUB PUNCH/TYPE/FIELD/BASS/MID/TRBLE/FADER/BALANCE/OFF.

Режим быстрого доступа

Для быстрого доступа к своим настройкам звука нажмите и удерживайте эту ручку, а затем, вращая ее, настройте звучание по своему усмотрению.

Отпустите нажатие, чтобы внести настройку в память системы.

Режим "Hold"

При удержании нажатия на эту клавишу в течение более 2 секунд в режиме настройки аудиосистемы включается режим "Hold". При этом выбранная Вами функция сохранится в памяти до тех пор, пока Вы вновь не нажмете эту же клавишу, удерживая ее в течение более 2 секунд.



Настройка аудиосистемы не работает при включении радиоприемника или прослушивании компакт-диска, а также если Вы не предпринимали никаких действий в течение 10 секунд.

Выбор звучания по типу музыкальной программы "TYPE"



Вращая ручку настройки "SOUND", можно выбирать характер звучания в зависимости от типа музыкальных программ в следующей последовательности: CLASSIC/JAZZ/POP/ROCK/HIP-HOP.

Выбрав характер звучания, нажмите на кнопку "SOUND" чтобы подтвердить выбор.

"CLASSIC": достигается оптимально равномерное распределение звука при прослушивании классической музыки.

"JAZZ": достигается оптимальное распределение звука с сохранением особенностей низких частот, средних и свойственных джазу высоких.

"POP": достигается оптимальное воспроизведение и чистота вокала с сохранением особенностей низких и высоких частот популярных музыкальных жанров.

"ROCK": достигается оптимальное сочетание звука и ритма с акцентом на преобладающие в стиле "рок" средние частоты.

"HIP-HOP": достигается оптимальное звучание мощных басов, характерных для стиля "хип-хоп".



При смене характера звучания в режиме "TYPE" звук на мгновение прерывается.

Выбор режима окружающего звука "FIELD"



Вращая ручку настройки "SOUND", можно выбирать характер окружающего звучания в следующем порядке:

NORMAL/STAGE/LIVE/HALL.

Выбрав нужный режим, нажмите на кнопку "SOUND" чтобы подтвердить выбор.

"NORMAL": голоса звучат спереди, а музыкальные инструменты окружают слушателя.

"STAGE": создается эффект присутствия прямо перед сценой, с которой раздаются голоса.

"LIVE": создается эффект непосредственного присутствия, когда звук доносится до слушателя со всех сторон.

"HALL": создается эффект присутствия в концертном зале с отражающимся звуком.



При смене характера звучания в режиме "FIELD" звук на мгновение прерывается.

Настройка низких частот "BASS"



Вращая ручку настройки "SOUND", отрегулируйте низкие частоты по своему усмотрению.

Настройка средних частот "MID"

Вращая ручку настройки "SOUND", отрегулируйте средние частоты по своему усмотрению.

Настройка высоких частот "TREBLE"

Вращая ручку настройки "SOUND", отрегулируйте высокие частоты по своему усмотрению.

Распределение звука между передними и задними громкоговорителями "FADER"

Вращая ручку настройки "SOUND", отрегулируйте распределение звука между передними и задними громкоговорителями по своему усмотрению.

Распределение звука между правыми и левыми громкоговорителями "BALANCE"

Вращая ручку настройки "SOUND", отрегулируйте распределение звука между правыми и левыми громкоговорителями по своему усмотрению.



При установке регулятора на "0" будет раздаваться звуковой сигнал.

Регулятор низкочастотного громкоговорителя "SUB PUNCH"

Вращая ручку настройки "SOUND", отрегулируйте звучание низкочастотного громкоговорителя.

Только на автомобилях, оборудованных системой "Premium sound" имеется регулятор "SUB PUNCH".



При смене характера звучания в режиме "SUB PUNCH" звук на мгновение прерывается.

Автоматическая настройка параметров звучания "SCV"

Эта функция позволяет автоматически настраивать такие параметры как "VOLUME", "BASS", "MID" и "TREBLE" в зависимости от скорости движения автомобиля.



Нажмите и удерживайте более 2 секунд кнопку "SOUND" чтобы войти в режим настройки функций.

Затем нажимайте последовательно на эту же кнопку: настройка функций будет осуществляться в следующей очередности:

AF/CT/REG/TP-S/PTY (языки)/SCV/PHONE/OFF.

При вращении ручки настройки "SOUND" влево функция отключается, а вправо - активируется.

РАДИОПРИЕМНИК

Выбор радиоприемника в качестве источника аудиосигнала



Нажмите на клавишу "PWR" или на "AM/FM" чтобы включить радиоприемник.

Выбор частотного диапазона



Последовательно нажимая на клавишу "AM/FM", выберите радиочастоту - при этом диапазоны будут меняться в следующем порядке: FM1/FM2/FM3/MW/LW/FM1...

Автоматический поиск станций

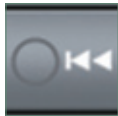

Нажмите, соответственно, на клавишу "SEEK ◀" или "SEEK ▶", чтобы отыскать станцию в нижнем или в верхнем частотном диапазоне.

Система автоматически приступит к поиску и остановится на первой найденной станции.

Ручной поиск станций



Поиск станций производится вращением ручки настройки "TUNE" влево или вправо, чтобы отыскать станцию, соответственно, в нижнем или в верхнем частотном диапазоне.

Внесение станций в память системы в ручном режиме

Вы можете внести в память до шести станций в каждом частотном диапазоне.

Каждая новая станция будет заменять в памяти предыдущую.

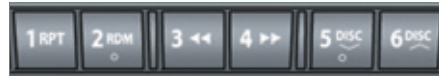

Нажмите на одну из шести клавиш, с "1" по "6", при этом должен раздаваться звуковой сигнал.

Сигнал на мгновение прервется, а после внесения станции в память вновь станет слышным.

На дисплее появится номер клавиши и частота соответствующей ей станции.



Чтобы включить внесенную в память станцию, нажмите на клавишу не более чем на две секунды и отпустите ее.

Внесение станций в память системы в автоматическом режиме

Автоматические внесение станций в память системы предусмотрено только для диапазонов FM3, MW и LW.

Каждая новая станция будет заменять в памяти предыдущую.

Режим автоматического запоминания может быть включен независимо от выбранного на данный момент диапазона.



Нажмите более двух секунд на клавишу "AM/FM".

При этом система сама отыщет шесть наиболее мощных станций и расположит их в порядке возрастания качества приема на шести клавишах.

Выбор радиостанции из памяти

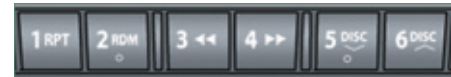

Нажмите на одну из шести клавиш "1"... "6". На дисплее появится частота соответствующей выбранному диапазону станции.



При отключении аккумуляторной батареи от бортовой электросети запомненные станции в памяти не сохраняются.

СИСТЕМА "RDS"

Работающая в диапазоне FM функция RDS ("Radio Data System") позволяет:

- выводить на дисплей информацию, например, название радиостанции и т.п.,
- оставаться на волне данной станции на всем протяжении пути,
- получать информационные сводки о ситуации на дорогах.

Большинство станций, вещающих в FM-диапазоне, работают в системе RDS. Помимо обычных программ они настроены на передачу в эфир кодированных сигналов с дополнительной информацией.

В основном это информация, в которой содержится название радиостанции, функция непрерывного автоматического слежения за качеством приема ее передач, и краткие выпуски дорожных новостей.

Система постоянно отслеживает частоту станции, позволяя Вам прослушивать ее передачи непрерывно. Тем не менее, существуют отдельные факторы, не позволяющие принимать повсюду станции, работающие в системе RDS. Этим объясняется то, что при проезде некоторых мест радиоприем может исчезать.

Такие функции, как "AF", "REG" и "TP" можно отключить, или, наоборот, активировать, пользуясь ручкой настройки "TUNE".



Альтернативный радиоприем "AF"

Ваш радиоприемник постоянно сопоставляет, анализирует и автоматически выбирает оптимальную частоту, на которой вещает выбранная Вами радиостанция (если она пользуется несколькими трансляторами или частотами).

Радиус зоны приема радиостанции составляет около 50 км. Переход из одной зоны в другую может сопровождаться кратковременной потерей приема радиосигнала на движущемся автомобиле.

Если в зоне Вашего местонахождения выбранная Вами радиостанция пользуется только одной радиочастотой, Вы можете отключить функцию альтернативного радиоприема.

Региональная трансляция "REG"

Некоторые радиостанции объединены в общую сеть.

В зависимости от времени суток, они могут транслировать в различных регионах либо свои собственные, либо совместные программы.

Вы можете настроить отслеживание:

- только одной местной станции,
- всей сети с возможностью перейти на какую-либо одну станцию или программу.



Если во время проезда по большой территории слышимость станции ухудшилась, приемник ищет для нее другую частоту (AF). Не найдя таковой, он настраивается на частоту регионального радиовещания (REG). Если она не будет найдена, приемник вернется к запомненной станции.

Информация о ситуации на дорогах "TP"

Функция TP ("Traffic Program") обеспечивает кратковременное автоматическое переключение на частоту станции, передающей информационные сводки о ситуации на дорогах в FM-диапазоне.

При этом выбранная вами станция или иной источник аудиосигнала отключается на время приема информации.

Как только выпуск новостей закончится, система вновь включит станцию или иной работавший до этого источник аудиосигнала.

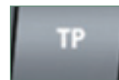

Нажмите на клавишу "TP".

При этом на дисплее появится символ "TP". Если станция поддерживает функцию "RDS", появится и этот символ.

Если радиоприемник обнаружит в эфире дорожную информацию, на дисплее появится символ "TRAF INF", частота и название вещающей станции.

При этом уровень громкости будет отличаться от предыдущего источника аудиосигнала.

По окончании выпуска дорожной информации уровень громкости вернется к уровню предшествовавшего ему источника аудиосигнала.



Когда символ "TP" появляется на дисплее, радиоприемник настраивается только на те станции RDS, которые передают сводки дорожной информации.

Срочные сообщения "ALERTE"

Срочное сообщение автоматически отключает на время его передачи прием станции FM-диапазона или текущий источник аудиосигнала.

При этом на дисплее появится символ "ALERTE", а уровень громкости будет отличаться от предыдущего источника аудиосигнала.

После передачи срочного сообщения символ погаснет, а уровень громкости вернется к уровню предшествовавшего ему источника аудиосигнала.

Выбор передачи по ее типу: функция "PTY"

Некоторые радиостанции передают программы по определенной тематике, ниже даются их перечень:

НОВОСТИ, БИЗНЕС, ИНФОРМАЦИЯ, СПОРТ, ОБРАЗОВАНИЕ, ТЕАТР, КУЛЬТУРА, НАУКА, РАЗНОЕ, ПОП-М, РОК-М, ПРОСТАЯ-М, ЛЕГКАЯ-М, КЛАССИКА, ДРУГОЕ-М, ПОГОДА, ФИНАНСЫ, ДЕТИ, ОБЩЕСТВО, РЕЛИГИЯ, ПОЗВОНИ, ТУРИЗМ, ДОСУГ, ДЖАЗ, КАНТРИ, НАРОДНАЯ-М, РЕТРО, ФОЛК-М, СВИДЕТЕЛЬСТВА.

Настройка на программу "PTY"

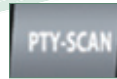

Нажмите на кнопку "PTY".

Вращая ручку настройки "TUNE", выберите интересующий вас тип программы.

Спустя две секунды, приемник приступит к поиску интересующей вас программы; при этом на дисплее будет мигать символ выбранной вами темы PTY.

Как только соответствующая станция будет найдена, ее название появится на дисплее.

Нажимая на клавиши "SEEK «»" или "SEEK «»", вы можете настроиться на другую станцию.



Звук на мгновение прервется, а после внесения программы в память возобновится.

На дисплее будет показан номер клавиши, которая соответствует связанной с ней программе PTY.



Чтобы включить внесенную в память станцию, нажмите на клавишу не более чем на две секунды и отпустите ее.



Если по Вашему запросу ничего не будет найдено, на дисплее на пять секунд появится сообщение "NONE" и радиоприемник вернется к предшествовавшей станции.

Внесение в память программы "PTY"

В памяти можно хранить до шести программ PTY.

Каждая новая программа будет вноситься в память на место предыдущей.



Вращением ручки настройки "TUNE" настройтесь на программу PTY, которую хотите внести в память.

Нажмите более двух секунд на одну из шести клавиш "1" ... "6".

Смена языка индикации программы "PTY"



Нажмите более двух секунд на ручку настройки "TUNE", чтобы активировать режим настройки функций.

Продолжайте последовательно нажимать на эту же ручку - функции будут показываться в следующей очередности:

AF/CT/REG/TP-S/PTY (языки)/SCV/PHONE/OFF.

Вращая ручку влево или вправо, выберите нужный язык (АНГЛИЙСКИЙ, ФРАНЦУЗСКИЙ, НЕМЕЦКИЙ, ШВЕДСКИЙ, ИСПАНСКИЙ, ИТАЛЬЯНСКИЙ).

Настройка функций

Служит для активирования и отключения нижеуказанных функций.



Нажмите более двух секунд на ручку настройки "TUNE", чтобы активировать режим настройки функций.

Продолжайте последовательно нажимать на эту же ручку - функции будут показываться в следующей очередности:

AF/CT/REG/TP-S/PTY (языки)/SCV/PHONE/OFF.

Вращая ручку "TUNE" влево, вы можете отключить функцию ("OFF"), а вправо - активировать ее ("ON").



В данный момент функция "PHONE" не работает.

Режим настройки функций автоматически отключается, если в течение 10 секунд не было предпринято никаких действий.

CD-ПЛЕЕР

На этом плеере можно прослушивать аудио компакт-диски (CD-DA, CD-Text, CD-R/RW) или CD MP3.

Выбор CD-плеера в качестве источника аудиосигнала

После загрузки диска в дисковод этикеткой вверх проигрыватель включается автоматически.



Если диск уже находится в дисковом, нажмите на клавишу "CD".

"CD", номер трека и продолжительность проигрывания отражаются на дисплее.



Пользуйтесь компакт-дисками только круглой формы.

Компакт-диски диаметром 8 см необходимо располагать в центре лотка дисковода.

Извлечение диска



Нажатием на эту кнопку диск извлекается из дисковода. При этом система автоматически переходит в режим радиоприема.



Если диск не убрать из лотка, через 15 секунд он вновь загрузится в проигрыватель.

Прослушивание композиций на CD-плеере

Быстрый поиск



Удерживайте клавишу "4" или "4" нажатой чтобы прокрутить диск вперед или назад для быстрого поиска композиции.

Проигрывание начнется сразу после отпущения клавиши.

Выбор композиции

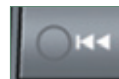

Нажмите на клавишу "4" или "4" чтобы выбрать, соответственно, предыдущую или следующую композицию.

Повторное прослушивание композиции

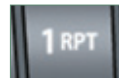

Нажмите на клавишу "RPT" чтобы вновь прослушать звучащую композицию. При этом на дисплее появится символ "RPT".

При повторном нажатии на эту клавишу этот режим отключается.

Прослушивание композиций в случайном порядке

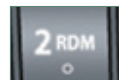

Нажмите на клавишу "RDM" чтобы композиции проигрывались в случайном порядке. При этом на дисплее появится символ "RDM".

При повторном нажатии на эту клавишу этот режим отключается.

Прослушивание начала композиций



Нажмите на клавишу "SCAN" чтобы включить режим прослушивания 10-секундных фрагментов, с которых начинаются композиции. При этом на дисплее появятся символ "SCAN" и мигающий номер соответствующего трека.

При повторном нажатии на эту клавишу этот режим отключается.



На пишущих плеерах CD-R/RW качество звучания зависит от используемой программы звукозаписи, записывающего устройства и скорости записи.

ФУНКЦИЯ "CD-TEXT"

CD-плеер и CD-чейнджер снабжены функцией показа информации в режиме CD-Text.

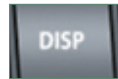

Нажмите последовательно на клавишу "DISP", при этом информация "CD-Text" будет показываться в следующей очередности:

DISC NAME/TRACK NAME/NORMAL DISPLAY MODE.



Если в тексте информации содержится более 12 знаков, нажмите на клавишу "PAGE", чтобы прочитать ее полностью.

При отсутствии информации CD-Text, на дисплее появится сообщение "NOTITLE".

ДИСКИ CD MP3/TAG ID3

CD-плеер и CD-чейнджер можно использовать для проигрывания файлов, записанных в формате MP3.

Файлы должны быть записаны в соответствии с требованиями стандартов ISO 9660 Уровень 1/Уровень 2, Joliet или Romeo на дисках CD-ROM, CD-R или CD-RW. На них можно разместить не более 255 файлов и 100 папок на 16 уровнях.

Во время проигрывания MP3-файла на дисплее может присутствовать символ Tag ID3 версии 1.



На дисках, содержащих файлы CD-DA и MP3 первыми начнут проигрываться файлы CD-DA.

Если Вам нужно прослушать разноформатные файлы вперемешку, нажмите на клавишу "CD" и удерживайте около 2 секунд, пока не прозвучит звуковой сигнал.

При проигрывании таких дисков функции "Повторить", "Проиграть в случайном порядке" и "Читать начало треков" действуют в отношении только тех файлов, которые записаны в одном и том же формате.

Выбор папки MP3



Вращайте ручку "FOLDER" вправо, чтобы выбрать папку в возрастающем порядке и, соответственно, влево чтобы выбрать ее в убывающем.

Повтор треков, содержащихся в одной папке

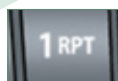

Нажмите более двух секунд на клавишу "RPT" чтобы включить повтор треков, содержащихся в текущей папке. При этом на дисплее появится символ "D-RPT".

Для выхода из этого режима еще раз нажмите на эту клавишу.

Проигрывание папки в случайном порядке

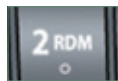

Нажмите на клавишу "RDM" чтобы включить проигрывание файлов текущей папки в случайном порядке. При этом на дисплее появится символ "RDM".

Для выхода из этого режима еще раз нажмите на эту клавишу.

Проигрывание диска в случайном порядке

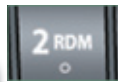

Нажмите более двух секунд на клавишу "RDM" чтобы включить проигрывание файлов всех папок в случайном порядке. При этом на дисплее появится символ "D-RDM".

Для выхода из этого режима еще раз нажмите на эту клавишу.

Проигрывание начала треков

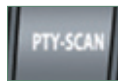

Нажмите на клавишу "SCAN" включить проигрывание 10-секундного фрагмента каждой композиции во всех папках. При этом на дисплее появится символ "SCAN" и мигающий номер соответствующей композиции.

Для выхода из этого режима еще раз нажмите на эту клавишу.

Индикация на дисплее MP3/Tag ID3

В начале проигрывания на дисплее появляется сообщение "READING", а затем оно исчезает и на его месте появляются номер папки, номер композиции, ее продолжительность и символ "MP3".

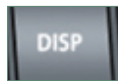

Последовательно нажимайте на клавишу "DISP", при этом информация по MP3 будет выводиться в следующей очередности:

FOLDER NAME/TRACK NAME/NORMAL DISPLAY MODE.

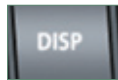

Нажмите более двух секунд на клавишу "DISP" чтобы активировать информацию по Tag ID3. При этом на дисплее появится символ "TAG".

Последовательно нажимайте на клавишу "DISP", при этом информация по Tag ID3 будет выводиться в следующей очередности:

ALBUM NAME/TRACK NAME/NAME/NORMAL DISPLAY MODE.

Чтобы убрать эту информацию, еще раз нажмите более двух секунд на клавишу "DISP".



Если в тексте информации содержится более 12 знаков, нажмите на клавишу "PAGE", чтобы прочитать ее полностью.

При отсутствии информации MP3 или Tag ID3 на дисплее появится сообщение "NOTITLE".



Качество звука на CD-R/RW зависит от программы звукозаписи, от записывающего устройства и выбранной скорости записи.

В зависимости от разветвленности директорий, в которых расположены папки и файлы MP3 на диске, начало проигрывания композиций может на некоторое время задерживаться.

CD-ЧЕЙНДЖЕР

См. также "Функция CD-Text" и "Диски CD MP3/Tag ID3".

Выбор CD-чейнджера в качестве источника аудиосигнала

Загруженный в дисковод этикеткой вверх компакт-диск сразу начинает проигрываться в автоматическом режиме.

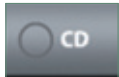

Если в дисковом уже имеется диск, нажмите на клавишу "CD".

При этом на дисплее будут показываться символ "CD", номера диска и композиции, а также продолжительность композиции.

Загрузка диска

В CD-чейнджере можно загрузить до шести компакт-дисков.

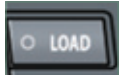

Кратко нажмите на клавишу "LOAD". При этом на дисплее появится сообщение "WAIT".

О готовности чейнджера свидетельствует загоревшаяся контрольная лампа клавиши "LOAD" и сообщение на дисплее "LOAD DISC N° (1-6)".

При наличии в чейнджере пустых мест выберите компакт-диск нажатием на одну из клавиш "DISC".



В дисковод следует вставлять компакт-диски только круглой формы. Диски диаметром 8 см системой не читаются.

Загрузка всех дисков

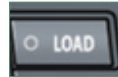

Нажмите более двух секунд на клавишу "LOAD".

Чейнджер установит очередность пустых лотков в порядке возрастания их номеров и перейдет в режим ожидания загрузки.

На дисплее появится сообщение "LOAD DISC N° (1-6)"; загрузите диск в соответствующий лоток.

Далее чейнджер сам выберет номер следующего пустого лотка и вновь перейдет в режим ожидания загрузки.

Для загрузки каждого диска эти операции необходимо повторить сначала. Проигрывание начнется с диска, загруженного последним.

Извлечение диска из дисковода



Для извлечения диска из дисковода кратко нажмите на эту клавишу.

Выгрузка всех дисков



Нажмите более двух секунд на эту клавишу. При этом из дисковода будет выгружен находящийся в нем диск.

Как только этот диск будет извлечен из дисковода, вслед за ним автоматически будет выгружен следующий.

Повторите эти операции до полной разгрузки магазина чейнджера.



Если выгруженный диск не извлечь, через 15 секунд он вновь загрузится в чейнджер.

Выбор диска

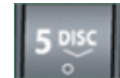

Нажмите последовательно на одну из клавиш "DISC" и выберите диск. При этом на дисплее появится символ выбранного диска.

Прослушивание компакт-дисков

Быстрый поиск

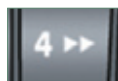

Удерживайте клавишу "◀" или "▶" нажатой чтобы включить быстрый поиск композиции, прокручивая диск вперед или назад.

Проигрывание начнется, как только клавиша будет отпущена.

Выбор композиции



Нажмите на клавишу "◀" или "▶" чтобы выбрать предыдущую или следующую композицию.

Повторное прослушивание композиции

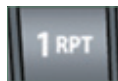

Нажмите на клавишу "RPT" чтобы еще раз прослушать текущую композицию. При этом на дисплее появится символ "RPT".

Для выхода из этого режима еще раз нажмите на эту же клавишу.

Повторное прослушивание компакт-диска

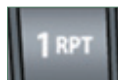

Нажмите более двух секунд на клавишу "RPT" чтобы еще раз прослушать композиции на диске, находящемся в дисковом. При этом на дисплее появится символ "D-RPT".

Для выхода из этого режима еще раз нажмите на эту же клавишу.

Прослушивание диска в случайном порядке

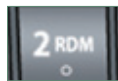

Нажмите более двух секунд на клавишу "RDM" чтобы прослушать записанные на диске композиции в случайном порядке. При этом на дисплее появится символ "RDM".

Для выхода из этого режима еще раз нажмите на эту же клавишу.

Прослушивание всех дисков в случайном порядке

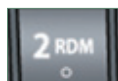

Нажмите более двух секунд на клавишу "RDM" чтобы прослушать записанные на всех дисках композиции в случайном порядке. При этом на дисплее появится символ "D-RDM".

Для выхода из этого режима еще раз нажмите на эту же клавишу.

Прослушивание начала композиций



Нажмите на клавишу "SCAN" чтобы приступить к прослушиванию первых 10 секунд каждой композиции, записанной на диске. При этом на дисплее появится символ "SCAN" и будет мигать номер соответствующей композиции.

Для выхода из этого режима еще раз нажмите на эту же клавишу.



Качество звука на CD-R/RW зависит от программы звукозаписи, от записывающего устройства и выбранной скорости записи.

СООБЩЕНИЯ ОБ ОШИБКАХ

Ниже приводится перечень сообщений об ошибках, которые выводятся на дисплей и способы их устранения.

СООБЩЕНИЕ	ЧТО ЭТО ЗНАЧИТ	ЧТО ДЕЛАТЬ
NO DISC	Нет диска в дисковом. Ненадлежащий формат диска.	Вставьте диск в дисковод.
ERROR 01	Диск неправильно вставлен. Диск покрыт конденсатом.	Вставьте диск этикеткой кверху. Удалите с диска конденсат.
ERROR 02	Диск загрязнен, поцарапан или деформирован. Высокая тряска автомобиля.	Протрите или замените диск. Загрузите диск вновь после окончания тряски.
ERROR 03	Сбой при загрузке или выгрузке. Сбита считывающая головка.	Извлеките диск и вновь загрузите его. Если он не выгружается, проверьте исправность автомагнитолы.
ERROR HOT	Сработала внутрисистемная защита от перегрева.	Дайте автомагнитоле остыть в течение 30 минут.
ERROR	Нарушена связь автомагнитолы с внешними системами. Нарушено питание внешних систем.	Обратитесь в сервисную сеть PEUGEOT.

СИСТЕМА АУДИО-ТЕЛЕМАТИКИ

AUDIO: выбор индикации аудио-видеосистемы (FM, CD, музыкальный сервер и т.д.) или Навигатора (карта).

VOL: Настройка уровня громкости аудио-видеосистемы.

POWER: Включ./выключ. аудиосистемы.

Отключение/включение звука.
Переход вперед или назад и выбор:

- радиостанции,
- аудиотрека (на CD-диске),
- раздела (на DVD-диске).

Настройка уровня громкости аудиосистемы.

Смена источника аудио-видеосигнала (FM, CD, музыкальный сервер и т.д.).

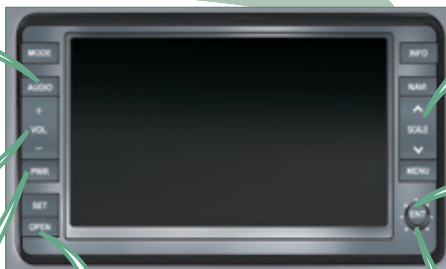

SCALE: смена масштаба карты.

ENT: подтверждение выбора соответствующего элемента на дисплее. Отдельные действия можно подтверждать касанием сенсорного дисплея.

Перемещение карты по дисплею или выбор какого-либо элемента.



OPEN: убирание дисплея и открытие доступа к CD/DVD-плееру. Закрытие при повторном нажатии.



Коснитесь дисплея пальцем, чтобы активировать систему.

Пользуйтесь изображенными на дисплее кнопками.



В целях соблюдения техники безопасности все операции, требующие повышенного внимания, должны осуществляться водителем только на остановленном автомобиле.



МЕНЮ И КОМАНДЫ



MODE: меню **Аудио-видеосистема**, которым управляются:

- автомагнитола,
- аудио-CD, MP3 или WMA,
- музыкальный сервер,
- DVD-плеер.



SET: меню **Настройки**, позволяющее:

- выключить дисплей,
- выбрать настройку звучания,
- настроить качество изображения,
- выбрать язык сообщений, часовой пояс и единицы измерения,
- выбрать формат изображения DVD,
- выбрать тембр голоса речевого информатора навигационной системы, настроить цвет дисплея и показ пиктограммы аудио-видеосистемы,
- настроить отдельные системы автомобиля.



INFO: меню **Информация**, служащее для просмотра и настройки функций отдельных систем автомобиля.



MENU: меню системы **Навигации и наведения**, позволяющее:

- задать пункт прибытия,
- найти пункт оказания услуг (POI),
- включить ускоренный поиск по пункту POI,
- выбрать любой из 20 предыдущих маршрутов,
- воспользоваться адресом, содержащимся в записной книжке системы,
- настроить режим "вернуться домой",
- осуществить отдельные настройки навигатора,
- включить демонстрационный просмотр на дисплее выбранного маршрута.



NAVI: показ текущего местонахождения автомобиля на **карте**.

СИСТЕМА НАВИГАЦИИ И НАВЕДЕНИЯ

Система GPS

Что такое бортовая навигационная система и GPS?

Бортовая навигационная система помогает водителю добраться до места назначения по заранее заданному им самим маршруту. Сначала система отыскивает выбранный водителем конечный пункт прибытия, затем прокладывает маршрут, после чего начинает предоставлять водителю рекомендации в виде визуальных и голосовых подсказок.



Система глобального позиционирования GPS (Global Positioning System) – это система, объединяющая работу нескольких искусственных спутников, расположенных в околоземном пространстве. Подаваемые ими кодированные сигналы распространяются со скоростью света на двух радиочастотах.

Бортовой навигатор постоянно находится в связи со спутниками, передающими ему информацию о его положении по отношению к ним и время передачи сигнала.

На основании этой информации бортовая система телематики определяет собственное положение, а следовательно и положение автомобиля на местности.

Система непрерывно отслеживает поступающие со спутников сигналы и, используя содержащуюся на жестком диске картографическую базу данных, пересчитывает положение автомобиля на дороге с постоянной точностью.

Как правильно пользоваться системой?

Не кладите никаких предметов на антенну системы GPS, а также рядом с ней.

Не пользуйтесь средствами электронной связи (например, персональными компьютерами и т.п.) рядом с антенной GPS.

Не наклеивайте на стекло отражающие, либо содержащие карбон пленки.

Работа системы может оказаться неточной при прохождении автомобиля в следующих местах:

- по закрытому туннелю или автостоянке,
- по двухуровневой автостраде,
- в зоне с большим количеством высотных домов,
- в зоне, густо засаженной деревьями.

Иногда, в зависимости от местонахождения автомобиля и качества поступающего со спутников GPS-сигнала, изображение может на мгновение исчезать с дисплея монитора.

Что такое пункт оказания услуг (POI)?



Пункты оказания услуг (POI) представлены на карте в виде пиктограммы: это может быть аэропорт, вокзал, городская мэрия, и т.п.



В общей сложности это может быть до 40 различных пиктограмм (см. гл. "Пиктограммы пунктов оказания услуг").

Они подразделяются на пять семейств и различаются по цвету:

- Торговля, финансы и бизнес (зеленый),
- Автомобили и поездки (темно-синий),
- Рестораны (оранжевый),
- Общественные места и пункты скорой помощи (коричневый),
- Развлечения и аттракционы (синий).

Информация на карте навигатора



Показ одной карты.

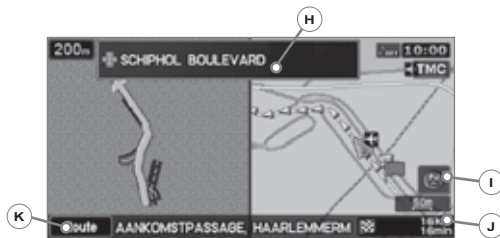

Показ двух карт.

- A. Значок маневра: показывает поворот налево или направо, который предстоит совершить на показанном навигатором ближайшем перекрестке и расстоянии до него.
- B. Путь навигатора: показывает путь, проложенный бортовым навигатором до конечного пункта.
- C. Мониторинг автомобиля: показывает положение автомобиля в пути.
- D. Значок радиоканала TMC: уведомляет о наличии информации о ситуации на дорогах - заторах, дорожных работах и т.д. Если значок обесцветился, значит появились подробности, с которыми уже можно ознакомиться.
- E. Ориентир: показывает направление, в котором ориентирована карта на дисплее.
- F. Масштаб: показывает масштаб карты на дисплее.
- G. Название улицы: показывает название улицы, на которой находится автомобиль.
- H. Окно направления: в нем показан номер следующей автомагистрали или название следующей улицы, на которую предстоит повернуть.
- I. Пиктограмма конечного или промежуточного пункта: показывает направление к конечному либо промежуточному пункту.

- J. Информация о конечном или промежуточном пункте: показывает расстояние и время, остающиеся до конечного либо промежуточного пункта.

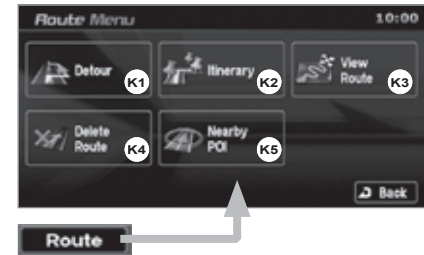

- K. С нажатием открывается **меню маршрута** с тем, чтобы:
 - K1 - внести изменения в маршрут для объезда по другому выбранному пути,
 - K2 - сменить конечный пункт, добавить промежуточный пункт и изменить алгоритм расчета маршрута,
 - K3 - включить просмотр маршрута с различных ракурсов,
 - K4 - удалить рассчитанный маршрут,
 - K5 - отыскать пункты оказания услуг (POI) в районе местонахождения автомобиля.

АУДИОСИСТЕМА и ТЕЛЕМАТИКА

Поиск пункта прибытия по адресу и центры оказания услуг (POI)

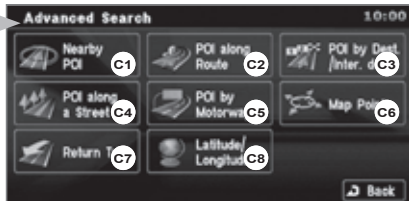

A - Выбор нужного места по адресу или названию улицы. Для этого укажите:

- A1 - страну,
- A2 - город,
- A3 - улицу,
- A4 - номер дома,
- A5 - название перекрестка,
- A6 - чтобы выбрать поиск по номеру или перекрестку.

B - Выбор нужного места по названию пункта оказания услуг (POI). Для этого укажите:

- B1 - страну,
- B2 - город,
- B3 - название пункта оказания услуг, имеющегося в памяти системы,
- B4 - категорию пункта POI (аэропорт, боулинг, автостанция, автостоянка, заправочная колонка, гостиница, кинотеатр и т.д.),
- B5 - подробный список пунктов POI.

C - Поиск нужного места, пользуясь расширенным поиском в районе пункта POI:

- C1 - поблизости от вашего нынешнего местоположения,
- C2 - на пути, по которому Вы следуете,
- C3 - в окрестностях пункта прибытия,
- C4 - на выбранной улице,
- C5 - вдоль автотрассы и вблизи съездов с нее,
- C6 - по перемещающейся карте,
- C7 - начав с определенной точки пути, принятой за стартовую,
- C8 - задав географические координаты широты и долготы.



В радиусе 100 км вокруг Вашего автомобиля насчитывается до 100 пунктов оказания услуг (POI).

Выбор предыдущих пунктов прибытия, адресов в памяти или маршрута домой

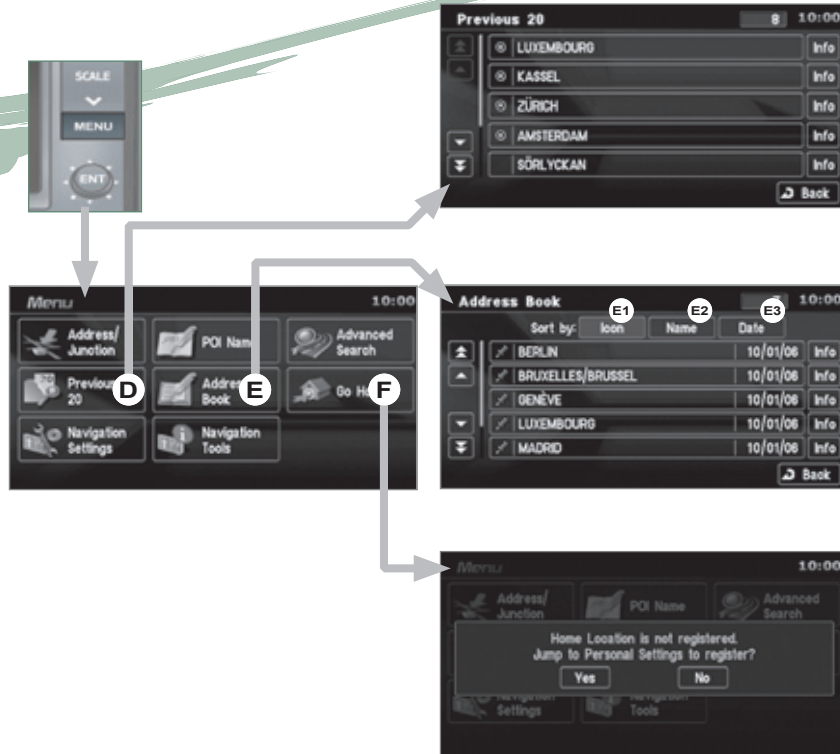

D - Выбор местонахождения пункта по одному из 20 содержащихся в памяти системы предыдущих маршрутов.

E - Выбор местонахождения пункта по одному из содержащихся в записной книжке системы адресов. Сортировка по:

E1 - Пиктограмме,

E2 - Имени,

E3 - Дате.

F - Выбор маршрута, ведущего непосредственно домой.

Нажмите на YES, чтобы внести в память ваше место жительства (для первого раза).

Настройка сообщений навигатора (1/2)

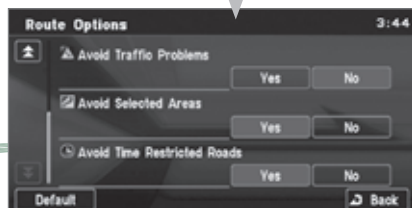
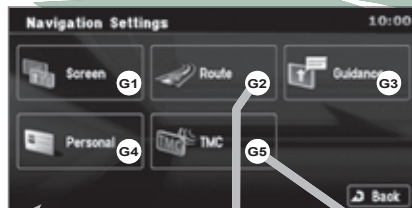

- G - Выбор настроек функций, связанных с работой навигатора:
- G1 - параметры индикации дисплея, такие как:
 - показ одной или двух карт,
 - показ или отказ от показа на карте пунктов оказания услуг POI, показ выбранных пиктограмм,
 - смена расцветки карты,
 - показ или отказ от показа названия улицы, на которой находитесь,
 - показ или отказ от показа адреса на улице, на которой находитесь.
- G2 - настроить условия проезда по дорожным трассам - такие как:
 - избегать проблемные участки пути,
 - избегать избранные участки пути,
 - избегать проезды в определенные часы.
- G3 - настроить режим выбора трасс и индикацию результатов поиска маршрутов.
- G4 - внести в память, исправить или удалить какой-либо пункт из записной книжки системы.
- G5 - показ и ведение подборок информации о состоянии движения на дорогах - заторах или дорожных работах в режиме ускоренного наведения.

Настройка сообщений навигатора (2/2)



- H - Выбор основной информации для навигации и демонстрационный просмотр предустановленного маршрута с тем, чтобы:
- H1 - выбирать объездные пути в некоторых регионах,
- H2 - выбирать нужное место, пользуясь расширенным поиском в районе пункта POI вдоль автотрассы и вблизи съездов с нее,
- H3 - включить/остановить демонстрационный просмотр,
- H4 - восстановить на дисплее сохраненную в памяти карту.

Выбор пунктов обслуживания (POI) по пиктограммам на карте



Вы можете выбрать до 40 пиктограмм, обозначающих различные пункты обслуживания на карте монитора.

Нажмите на клавишу MENU, а затем на [Navigation/Settings].



POI icons on Map Show All Hide All Select

Нажмите на [Screen], а затем на [Select] на панели пунктов обслуживания POI.

Нажмите на [4] на дисплее.

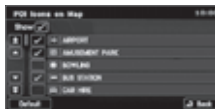

Выберите пункты обслуживания POI, нажимая на те, которые вам необходимы.

При каждом нажатии на POI индикация [α] изменяется (α= пункт обслуживания POI будет выведен на дисплей).

Общего назначения

- Центр города
- Название местности
- Торговые, финансовые и деловые заведения (Зеленый)
- Крупные общества
- Торговый центр

Автомобили и поездки (Темно-синий)

- PEUGEOT
- Аэропорт
- Автобусная остановка
- Прокат автомобилей
- Пригородный вокзал/вокзал
- Паромный причал
- Гостиница
- Перехватывающая стоянка
- Стоянка (нажмите на +)
- Топливозаправочная станция
- Зона отдыха
- Пункт оплаты проезда
- Информация для туристов
- Железнодорожный вокзал

Ресторан (Оранжевый)

- Ночные развлечения/ночные клубы
- Ресторан











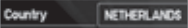

Общественные места и пункты неотложной помощи (Коричневый)

- Муниципалитет
- Общинный центр
- Конференц-зал/выставочный зал
- Больница
- Университет/колледж

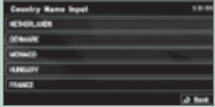
Досуг, развлечения и аттракционы (Синий)

- Парк аттракционов
- Боулинг
- Казино
- Кинотеатр
- Площадка для гольфа
- Исторический памятник
- Коток
- Марина
- Музей
- Аэроклуб
- Зона для досуга
- Лыжная база
- Спортивный комплекс
- Театр/опера
- Место для экскурсии
- Виноградник/винный склад

Как задать адрес и активировать наведение (1/2)

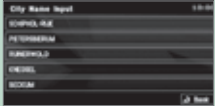
Нажать	Пояснения	Результат
	<p>Нажмите на клавишу MENU.</p>	
	<p>Нажмите на [Address/Junction].</p>	
	<p>Нажмите на [Country] и наберите название страны на сенсорной клавиатуре. При наборе первой буквы названия страны на дисплее сразу может появиться подсказка из 5 (или меньше) стран, из которых Вы можете выбрать нужную Вам. Если ее там нет, нажмите на [List].</p>	
<p> Last 6 Вы можете сделать выбор из 5 недавно выбиравшихся стран, нажав для этого на [Last 5] в строке "Country".</p>		
	<p>Нажмите на [City], затем на [Keyword] и наберите название города на сенсорной клавиатуре. При наборе первой буквы названия города на дисплее сразу может появиться подсказка из 5 (или меньше) городов, из которых Вы можете выбрать нужный Вам. Если его там нет, нажмите на [List].</p>	
<p> Post Code Вы можете выбрать и задать город по его почтовому коду. Нажмите на [Post Code] наберите номер.</p>		
<p> Last 6 Вы можете сделать выбор из 5 недавно выбиравшихся городов, нажав для этого на [Last 5] в строке "City".</p>		

АУДИОСИСТЕМА и ТЕЛЕМАТИКА

Как задать адрес и активировать наведение (2/2)

Нажать

Пояснения

Результат

Street All Streets

Нажмите на [Street] и наберите название улицы на сенсорной клавиатуре.

При наборе первой буквы названия улицы на дисплее сразу может появиться подсказка из 5 (или меньше) улиц, из которых Вы можете выбрать нужную Вам. Если ее там нет, нажмите на [List].



House # All House Numbers

Нажмите на [House #] и наберите номер дома на сенсорной клавиатуре.



Junction All Junctions

Вы можете набрать название перекрестка вместо номера улицы. Нажмите на [Junction] и выберите название из открывшегося списка.

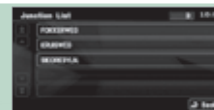

После ввода всей вышеуказанной информации Вы получите:



/



11

Set

Если Вы согласны со всеми указанными данными нажмите на [Set], если нет - внесите исправления, пользуясь клавишами.



Start

Нажмите на [Start] - навигатор приступит к работе.









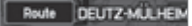

Информация о дорожном движении

По ходу наведения, навигационная система информирует вас о ситуации на дорогах в режиме реального времени.

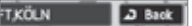
При этом система может предложить Вам объездной путь, если, нажав на кнопку MENU, Вы выбрали режим ускоренного наведения, затем [Настройка навигатора], а затем [TMC].



Нажать	Пояснения	Результат
	<p>Нажмите на клавишу [Маршрут].</p>	
	<p>Нажмите на [Показать новый маршрут]. Система предложит Вам объездной путь (в режиме ускоренного наведения).</p>	
	<p>Нажмите на [Вернуть] и вернитесь к предшествующим показаниям дисплея. Система спросит, нужно ли принять к исполнению новый маршрут.</p>	
	<p>Нажмите на [Да], чтобы подтвердить свой выбор. При этом система начнет показывать новый маршрут. Нажмите на [Нет], чтобы отказаться от подтверждения.</p>	

АУДИО-ВИДЕОСИСТЕМА

Радиоприемник с функциями RDS, AF, REG, TP, PTY

Что такое RDS?

RDS В диапазоне FM функция RDS (Radio Data System) позволяет:

- непрерывно слушать одну и ту же станцию, переезжая из одного региона в другой (при условии, что трансляторы станции достают до местности, в которой Вы находитесь),
- слушать краткие выпуски информационных сообщений о ситуации на дорогах,
- получать на дисплей название вещающей станции и т.д.

Большинство станций, вещающих в FM-диапазоне, работают в системе RDS.

Помимо обычных программ они настроены на передачу в эфир кодированных сигналов с дополнительной информацией.

В основном это информация, в которой содержится название радиостанции, краткие выпуски дорожных новостей и функция непрерывного автоматического слежения за качественным приемом ее передач.

Функция RDS постоянно отслеживает частоту станции, позволяя Вам прослушивать ее передачи непрерывно. Тем не менее, существуют отдельные факторы, не позволяющие принимать повсюду станции, работающие в системе RDS. Их передатчики не могут охватить территорию полностью, а это иногда ведет к потере приема во время движения.

Слежение за станциями RDS

AF Если интересующая Вас станция вещает на разных частотах с нескольких передатчиков, Ваш приемник выбирает и автоматически настраивается на самый качественный прием.

Каждый радиотранслятор покрывает зону в радиусе около 50 км. При этом переход во время движения из зоны в зону может сопровождаться потерей приема.

Если интересующая Вас станция не вещает в зоне Вашего местонахождения на нескольких частотах, Вы можете отключить функцию их автоматического отслеживания.

Региональные сети

REG Некоторые радиостанции объединены в систему сетевого вещания.

В различных регионах они могут транслировать как различные, так и общие программы - в зависимости от текущего момента.

Вы можете активировать отслеживание:

- только одной региональной радиостанции,
- всей региональной сети с вероятной сменой программ.

Прием выпусков дорожной информации

TP Функция TP ("Traffic Program") служит для автоматической настройки на станции, передающие в FM-диапазоне краткие сводки информации о ситуации на дорогах.

В момент приема такой сводки работа прослушивавшихся Вами других источников аудиосигнала временно приостанавливается.

По окончании сводки будет прием прослушивавшейся Вами станции или работа иного источника аудиосигнала будут автоматически продолжены.

Выбор станции по типу программы

PTY Некоторые радиостанции специализируются на передаче отдельных типовых тематических программ - таких как:

НОВОСТИ, БИЗНЕС, ИНФОРМАЦИЯ, СПОРТ, ОБРАЗОВАНИЕ, ТЕАТР, КУЛЬТУРА, НАУКА, РАЗНОЕ, ПОП М, РОК М, ЛЕГКАЯ М, ДОСТУПНАЯ М, КЛАССИКА, ДРУГОЕ М, ПОГОДА, ФИНАНСЫ, ДЕТИ, ОБЩЕСТВО, РЕЛИГИЯ, ПОЗВОНИТЕ В СТУДИЮ, ПУТЕШЕСТВИЯ, ДОСУГ, ДЖАЗ, КАНТРИ, НАЦИЯ М, РЕТРО, ФОЛК М, ДОКУМЕНТЫ.

Индикация в режиме радиоприема

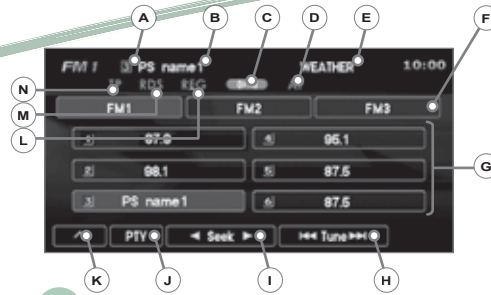
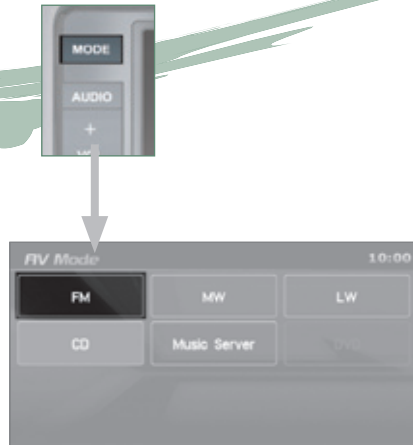

- A.** Номер выбранного канала, имеющегося в памяти предварительных настроек.
- B.** В режиме приема RDS показано название радиостанции. Если названия нет, показана радиочастота.
- C.** При приеме стереофонических передач загорается индикатор стереозвука.
- D.** При включении функции слежения AF на дисплее горит символ AF.
- E.**PTY (тип программы) - индицируется, если информация RDS отражена на дисплее.
TRAFINF - индицируется на время передачи дорожной информации.
ALARM - индицируется при приеме экстренного выпуска новостей.
- F.** Показ 6 запомненных станций.

- G.** Для приема запомненной станции. Задержите нажатие чтобы внести станцию в память.
- H.** Для прерывистой настройки на частоту. Удерживайте нажатие для непрерывной смены частот.
- I.** Для поиска станций местного вещания, работающих в данный момент и достаточно мощных для качественного приема.
- J.** Для открытия окна настройки программ по типу передач, напр.: спорт, рок, классика, новости, и т.д. Еще раз нажмите на PTY чтобы закрыть.
- K.** Нажмите на эту клавишу чтобы открыть меню второго уровня.
- L.** REG - индицируется при приеме станций местного вещания.
- M.** RDS - индицируется при приеме передач системы радиоданных RDS.
- N.** TP - индицируется, если прием сводок о ситуации на дорогах находится в дежурном режиме.

АУДИОСИСТЕМА и ТЕЛЕМАТИКА

Выбор станции в FM-диапазоне и внесение в память

Нажать

Пояснения

Результат

MODE

Нажмите на клавишу MODE.



FM

Нажмите на FM. На дисплей по умолчанию выводятся станции, работающие в диапазоне FM1.



◀ Tune ▶▶

Нажмите на [◀ Tune] чтобы перейти в нижнюю часть диапазона или на [Tune ▶▶] чтобы перейти в верхнюю. При этом частота меняется с интервалом в 0,1 МГц. Задержите нажатие, чтобы настройка на станцию произошла автоматически.



◀ Seek ▶

Вы можете нажать на [◀ Seek] или [Seek ▶] чтобы начать непрерывный поиск станций, вещающих в данной местности и настройку на них.



PTY

Вы можете также начать поиск станций по типу интересующих Вас программ, нажав для этого на [PTY].



3 107.9

Настроившись на частоту, задержите нажатие (см. пример 3), чтобы внести станцию в память.

3 PS name 1







Если радиостанция передает в эфир свое название, оно будет показано на дисплее.



Auto-Store

Вы можете активировать функцию настройки на автоматический прием шести станций, вещающих в данной местности в диапазоне FM3 - для этого нужно нажать на [^], а затем на [Auto-Store].

Радиоприемник, настройки RDS

Нажатие на	Пояснения	Результат
	Нажмите на клавишу MODE.	
	Нажмите на FM. По умолчанию на дисплее показаны станции FM1.	
	Нажмите на [^].	
	Нажмите на [RDS Settings].	
	Нажмите на [On] или [Off] чтобы активировать или отключить функции: <ul style="list-style-type: none"> - AF: автоматический поиск наилучшей частоты, - REG: перейти на региональные частоты, - TP: автоматическая настройка на станции, передающие дорожную информацию. 	

CD-плеер

Установленная на автомобиле система аудио-телематики позволяет прослушивать аудио компакт-диски (CDDA, CD-Text, CD-R/RW) или диски CD MP3 и WMA.

Прослушивание компакт-диска



Проигрывание записанного в формате CD аудиодиска начинается автоматически сразу после его загрузки в дисковод, а его треки могут сразу копироваться на жесткий диск.

При помощи служебной программы "Gracenote CDDB" на жестком диске происходит быстрое распознавание и формирование информации о названиях.

Копирование треков на музыкальный сервер

Записанные в формате CD (не MP3/WMA) композиции могут быть скопированы на жесткий диск со скоростью 4x (т.е. 60 минут конвертируются в 15) и храниться на музыкальном сервере.

При этом качество записи может пострадать из-за близко расположенных источников шума и потому отличаться от оригинала.

Записанные на музыкальном сервере композиции в дальнейшем нельзя будет перенести на какой-либо другой действующий (напр., CD-R/RW, HDD и т.д.).

Уже однажды скопированные композиции нельзя копировать во второй раз с одного и того же диска.

Остановка двигателя или извлечение компакт-диска во время процесса записи сделает композиции непригодными для проигрывания.

Во время процесса записи возможно, что система навигации будет работать медленнее, чем обычно.

Скорость записи может оказаться менее 4x из-за нагрузки, связанной с обработкой файла или с качеством компакт-диска.

В случае пропусков и других дефектов записи вернитесь к началу композиции и повторите копирование.

Даже если на копируемом компакт-диске между композициями нет пауз, на жестком диске они, тем не менее, будут сделаны.

Что такое "Gracenote CDDB"?



Информацию о названии и исполнителе композиции можно получить благодаря присутствию на жестком диске базы данных "Gracenote CDDB".

Компания "Gracenote" разработала ее для идентификации композиций и связанной с ними информации - такой как:

- название альбома,
- имя исполнителя,
- название композиций,
- жанр, и т.д.

Подробнее можно узнать об этом на сайте www.gracenote.com.

База данных Gracenote CDDB, установленная на данном сервере, может располагать не полной информацией. Вы можете пополнить ее, приобретя отдельно продающийся DVD-диск.

Авторские права

Ваша аудиосистема наделена возможностью воспроизводить музыкальные произведения, которые большей частью защищены авторскими правами согласно действующим международным и национальным законам. Пожалуйста, ознакомьтесь с ними и соблюдайте их.

Индикация дисплея в режиме прослушивания и записи CD-дисков



Клавиша CD-плеера становится активной, только если в дисковом отсеке имеется компакт-диск.



Нажмите на Open чтобы расположить окно дисплея вертикально.

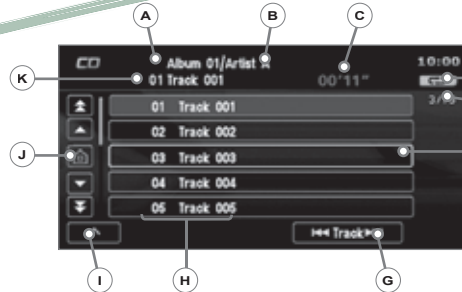

- A. Показывается название альбома, из которого выбрана прослушиваемая композиция.
- B. Показывается имя исполнителя, записанного на прослушиваемом альбоме.
- C. Показывается продолжительность прослушиваемой композиции.
- D. Показывается текущий режим проигрывания.
- E. Положение курсора и количество композиций в альбоме.
- F. Показывается элемент, выбранный на данный момент.
- G. Ускоренное прослушивание композиций по возрастанию или по убыванию. Удерживайте нажатие, чтобы быстро прослушать композиции по возрастанию или по убыванию.

- H. Показывается номер и название композиции. Во время вождения эта функция скрыта, номер и название выбрать нельзя.
- I. Для показа меню второго уровня.
- J. Установите курсор на прослушиваемую композицию.
- K. Показываются номер и название прослушиваемой композиции.



- L. На время записи загорается символ красного цвета, который с окончанием записи гаснет. Числовой параметр показывает в процентах занятое записями дисковое пространство. Параметр 00 % означает, что на диск записан всего один трек.
- M. Свободные от записей треки обозначены голубым цветом. По окончании записи трека все индикаторы гаснут.

АУДИОСИСТЕМА и ТЕЛЕМАТИКА

Прослушивание компакт-диска

Нажать

MODE

CD

Нажмите на клавишу MODE, затем на CD, если в дисковом уже имеется диск.

Пояснения

Результат



Если дисковод пуст, загрузите в него диск - проигрывание начнется автоматически.

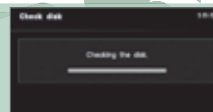

Выбор композиции

Нажмите на [⏮ Track] чтобы выбрать предыдущую композицию или вернуться к началу прослушиваемой в данный момент композиции. Удерживайте нажатие чтобы ускорить прокрутку назад.

⏮ Track

Нажмите на [Track ⏭] чтобы выбрать следующую композицию. Удерживайте нажатие чтобы ускорить прокрутку вперед.

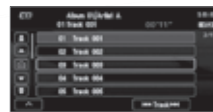

Включение режимов прослушивания

^

Нажмите на [^] чтобы перейти к меню второго уровня.

Repeat

Нажмите на [Repeat] чтобы включить режим повторяющегося проигрывания ("по кругу"). Нажмите на [^], затем на [Repeat] чтобы остановить.



Scan

Нажмите на [Scan] чтобы включить режим прослушивания 9-секундных фрагментов в начале каждой композиции ("сканирование"). Нажмите на [^], затем на [Scan] чтобы остановить или нажмите на прослушиваемую в данный момент композицию (до истечения 9 секунд), чтобы началось ее полное проигрывание.



Random

Нажмите на [Random] чтобы включить проигрывание композиций в случайном порядке. Нажмите на [^] затем на [Random] чтобы остановить этот режим.



Копирование компакт-диска на музыкальный сервер (1/3)

Нажать

Пояснения

Результат

Автоматическое копирование всего диска



Все дорожки списываются на сервер автоматически, как только диск будет загружен в дисковод.

Функция автоматического копирования настроена на заводе и работает по умолчанию.



Если Вы изменили режим записи во время проигрывания компакт-диска, нажмите на [^] для перехода к меню второго уровня.



REC. Setting

Нажмите на [REC. Setting].

Auto REC. Auto

Back

Нажмите на [Auto REC.] и подтвердите нажатием на [Back].



Далее, извлеките прослушиваемый компакт-диск из дисковода, загрузите туда диск - при этом начнется копирование всех его дорожек на сервер.



REC. Start

Если Вам нужно записать прослушиваемый компакт-диск, нажмите на [^] чтобы перейти к меню второго уровня и там нажмите на [REC. Start].



Если одновременно с копированием начать прослушивание композиции ранее скопированной на сервер, копирование новой композиции не прервется, оно продолжится одновременно с проигрыванием выбранной с сервера.

Если одновременно с копированием начать прослушивание новой, не содержащейся на сервере композиции, текущее копирование прервется и начнется запись на сервер (копирование) новой композиции, которая будет прослушиваться во время записи.

АУДИОСИСТЕМА и ТЕЛЕМАТИКА

Копирование компакт-диска на музыкальный сервер (2/3)

Нажать

Пояснения

Результат



Ручное копирование записей по отдельности

Вы можете записать композиции каждую в отдельности.
Загрузите в дисковод компакт-диск и нажмите на [^] чтобы перейти к меню второго уровня.



REC. Setting

Нажмите на [REC. Setting].



Manual REC. Manu

Back

Нажмите на [Manual REC.] и подтвердите нажатием на [Back].



01 Track 001



Настройте ручную запись и выберите композицию, а затем нажмите на [^].

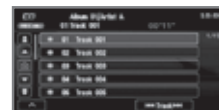

REC. Start

Нажмите на [REC. Start], при этом начнется запись выбранной композиции.



Если во время записи включить прослушивание другой композиции, текущая запись прервется и начнется проигрывание включенной Вами композиции.

Копирование компакт-диска на музыкальный сервер (3/3)

Нажать

Пояснения

Результат

Автоматическое копирование первой записи



Вы можете настроить режим копирования первой композиции загруженного диска. Загрузите в дисковод компакт-диск и нажмите на [^] чтобы перейти к меню второго уровня.



REC. Setting

Single REC. Only

Back

Нажмите на [REC. Setting], затем на [Single REC.] и подтвердите нажатием на [Back].



REC. Start

Далее, извлеките прослушиваемый компакт-диск из дисковода, загрузите туда диск - при этом начнется копирование первой композиции.



Если Вам нужно скопировать первую композицию с прослушиваемого в данный момент диска, нажмите на [^] чтобы перейти к меню второго уровня и затем нажмите на [REC. Start].



Если во время записи включить прослушивание другой композиции, текущая запись прервется и начнется проигрывание включенной Вами композиции.

Как остановить копирование записей на сервер



В случае необходимости остановить текущее копирование диска или композиции, нажмите на [^] чтобы перейти к меню второго уровня.



REC. Stop

Затем нажмите на [REC. Stop] - копирование прервется.



Сведения о музыкальном сервере Что такое музыкальный сервер?

Установленная на автомобиле система аудио-телематики позволяет копировать аудио компакт-диски на музыкальный сервер - до 2 500 композиций общим объемом 10 ГБ.

Аудиозаписи с компакт-дисков (не MP3 и не WMA) можно перезаписать на жесткий диск (скорость 4x) и хранить на музыкальном сервере.

См. главу "Запись компакт-диска".

В дальнейшем музыкальный сервер можно использовать для управления сборниками записей и плей-листами.

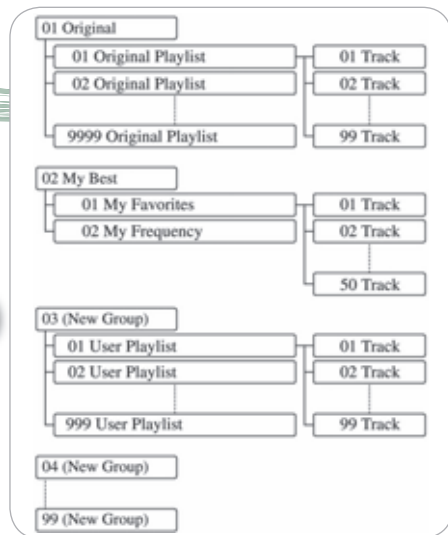

Сборник "Original", номер 01:

01 Original В нем находится исходный плей-лист, который формируется автоматически (т.е. без Вашего вмешательства) при первичной аудиозаписи на компакт-диск.

Его нельзя ни переименовать, ни удалить.

В этом сборнике Вы можете разместить до 9999 плей-листов.

Сборник "My Best", number 02:

02 My Best Здесь находятся плей-листы, которые создаются автоматически на основании информации, считываемой с музыкального сервера.

Этот сборник нельзя ни переименовать, ни удалить.

Здесь же хранятся в памяти сборники "My Favorites" и "My Frequency".

Сборник "New Groupe" для пользователя, номера с 03 по 99:

03 (New Group) Здесь хранятся плей-листы пользователя.

В этом сборнике Вы можете разместить до 9999 плей-листов.

Сборник можно создать, переименовать или удалить.

Списки "Original Playlist":

01 Original Playlist
02 Original Playlist

Это исходные плей-листы, которые формируются автоматически (т.е. без Вашего вмешательства) при записи компакт-диска.

И плей-листы, и исполнителей можно переименовывать и удалять. Можно также управлять и музыкальными жанрами.

Список "My Favorites":

01 My Favorites

Здесь хранятся Ваши любимые записи.

Их можно удалять из списка и проигрывать в различной очередности.

Список "My Frequency":

02 My Frequency

Здесь хранятся наиболее часто прослушиваемые плей-листы, выбранные пользователем из **исходного** плей-листа.

Сюда нельзя добавлять композиции и изменять очередность их проигрывания.

Список "User Playlist":

01 User Playlist

Здесь хранится плей-лист, содержащий композиции, выбранные пользователем из **исходного** плей-листа.

При удалении композиции из исходного плей-листа, она удалится и из списка пользователя.

И плей-лист, и исполнителя можно переименовывать и удалять.

Сюда можно добавлять композиции и изменять очередность их проигрывания.

Информация на дисплее музыкального сервера

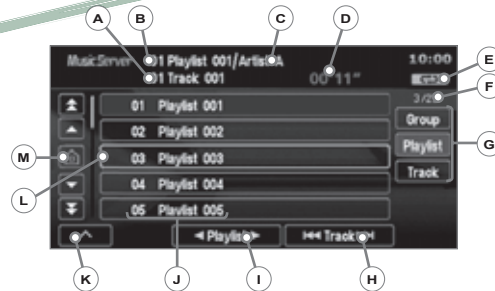
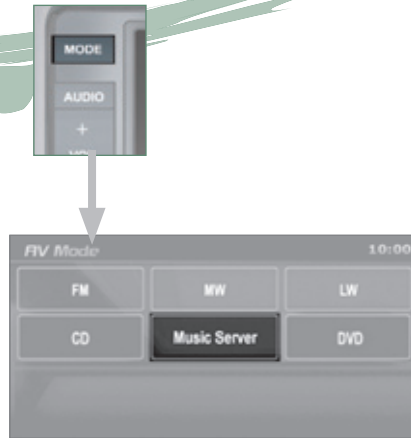

- A. Номер и название проигрываемой композиции показаны на дисплее.
- B. Номер и название проигрываемого плей-листа показаны на дисплее.
- C. Показано имя исполнителя с проигрываемого плей-листа.
- D. Продолжительность проигрываемой композиции показана на дисплее.
- E. Выбранный формат проигрывания показан на дисплее.
- F. Списки групп: положение курсора и общее количество групп.
Плей-листы: положение курсора и общее количество плей-листов.
Список композиций: положение курсора и общее количество композиций.

- G. Для показа списка групп, плей-листа и списка композиций.
- H. Чтобы пройти по композициям снизу вверх или сверху вниз.
Продолжайте нажимать для быстрого перехода назад или вперед по треку.
- I. Чтобы пройти по плей-листам снизу вверх или сверху вниз.
- J. Список групп: номер или название группы.
Плей-листы: номер и название проигрываемого плей-листа.
Список композиций: номер и название композиции.
- K. Для показа вспомогательного меню.
- L. Показ выбранного элемента.
- M. Перевод курсора по прослушиваемому треку.

Проигрывание композиций и сборников на музыкальном сервере

Нажать

MODE

Music Server

Пояснения

Нажмите на клавишу MODE, а затем на Music Server.

Результат



Плей-листы начнут проигрываться "по кругу".

На сервере можно прослушивать одну композицию и одновременно записывать с компакт-диска другую. Ее можно воспроизвести на сервере по окончании записи.

Выбор композиции

Нажмите на [⏮ Track] чтобы выбрать предыдущую композицию или вернуться к началу прослушиваемой в данный момент.

Задержите нажатие чтобы прокрутить назад быстрее.

⏮ Track

Нажмите на [Track ⏭] чтобы выбрать следующую композицию.

Задержите нажатие чтобы прокрутить вперед быстрее.



Выбор плей-листа

Нажмите на [◀ Playlist] чтобы выбрать предыдущий плей-лист.

◀ Playlist ▶

Нажмите на [Playlist ▶] чтобы выбрать следующий плей-лист.



Group

Playlist

Track

Нажимайте на эти клавиши, чтобы переходить от сборника к сборнику и от композиции к композиции.

При этом переход от сборника непосредственно к композиции в системе не предусмотрен.

Создание сборника и плей-листа на музыкальном сервере

Нажать

Пояснения

Результат

Создание сборника



Нажмите на [^] чтобы перейти к меню второго уровня.



New Group

Нажмите на [New Group], присвойте название сборнику и подтвердите, нажав на [SET].
Сборник внесен в память сервера.

Set



Создание плей-листа



Нажмите на [^] чтобы перейти к меню второго уровня, а затем на [Function Settings].

Function Settings



New Playlist

Нажмите на [New Playlist].



03 Group 01

Выберите сборник для внесения в него плей-листа. Сборник должен быть создан заранее.



Playlist 027

Присвойте название плей-листу и подтвердите нажатием на [SET].
Далее выберите способ поиска, привязанный к новому плей-листу (либо в листе, либо по критериям).
Плей-лист внесен в память сервера.



Сведения о CD-проигрывателе MP3/WMA

Прослушивание компакт-диска CD MP3/WMA



Проигрывание записанного в формате CD MP3/WMA диска начинается автоматически сразу после его загрузки в дисковод.

Музыкальный сервер не предназначен для записи дисков.

На восьми уровнях системы можно расположить 255 папок и не более 400 файлов.

Что такое файл MP3/WMA?

Аббревиатура MP3 образована от MPEG-1 Audio Layer 3, а MPEG - это сокращение от Motion Pictures Experts Group - стандарта сжатия цифровых видеоизображений, используемый при их записи на компакт-диски.

Сжатие композиции в формате MP3 уменьшает количество кодируемых фреймов и устраняет частотные диапазоны, не воспринимаемые человеческим ухом, обеспечивая высокое качество записанных файлов благодаря меньшему количеству обрабатываемых сигналов.

Такое сжатие позволяет уменьшить в десять раз объем записей обычного CD-аудиодиска, а это значит, что только на одном диске формата CR-R или CD-RW может уместиться десять аудиодисков формата CD.

Аббревиатура WMA образована от Windows Media Audio - еще одного стандарта сжатия аудиофайлов, предложенного компанией Microsoft.

С его помощью можно создавать и сохранять аудиофайлы с еще более высокой степенью сжатия, чем у MP3.

Windows Media и Microsoft Corporation - зарегистрированные торговые марки в США и других странах.

Требования к файлам

Некоторые самостоятельно записанные CD-диски не будут проигрываться системой (напр., из-за низкого качества, несовпадения скорости записи и т.д.).

Для записи диска в формате CD-R или CD-RW пользуйтесь стандартом ISO 9660 уровень 1,2 или Joliet.

Для получения более высокого качества звучания пользуйтесь самой низкой скоростью записи.

Можно также пользоваться стандартами MPEG1 и MPEG2.

Скорости передачи данных от 32 до 320 килобит в секунду и воспроизведение частот в диапазоне от 16 кГц до 48 кГц системой обеспечиваются.

Чтобы информация о композициях выводилась на дисплей (исполнитель, название альбома т.д.), данные, содержащиеся в ID3 Tag или WMA Tag должны быть внесены в записанные на диск файлы MP3/WMA.

Авторские права

Ваша аудиосистема наделена возможностью воспроизводить музыкальные произведения, которые большей частью защищены авторскими правами согласно действующим международным и национальным законам. Пожалуйста, ознакомьтесь с ними и соблюдайте их.

Информация в режиме прослушивания CD MP3/WMA

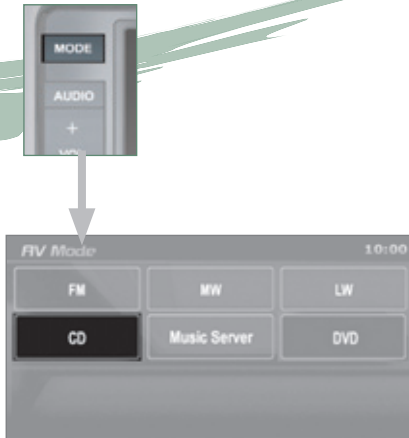

Клавиша CD активна, только если в дисковом диске имеется диск.



Нажмите на Open чтобы расположить дисплей вертикально.

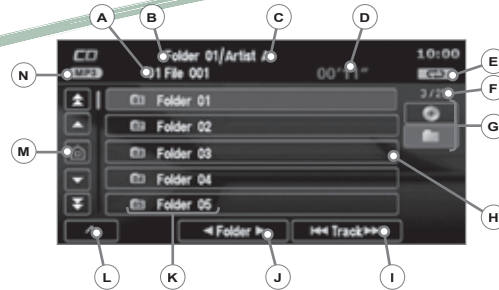

- A. Показаны номер и название композиции, прослушиваемой в данный момент.
- B. Показаны название альбома и папки, в которых расположена прослушиваемая в данный момент композиция.
- C. Показано имя исполнителя композиции, прослушиваемой в данный момент.
- D. Показана продолжительность композиции, прослушиваемой в данный момент.
- E. Показан режим проигрывания выбранный для композиции, прослушиваемой в данный момент.
- F. Положение курсора и общее количество папок или композиций в данный момент.
- G. Для показа списка папок на более высоком уровне.
- H. Показан выбранный на данный момент элемент.

- I. Для проигрывания композиций в возрастающем или убывающем порядке. Удерживайте нажатие, чтобы ускорить прокрутку композиции вперед или назад.
- J. Для просмотра папок в возрастающем или убывающем порядке.
- K. Показан номер и название папки. Указаны плей-листы, номера композиций и имя файла (без расширения).
- L. Для открытия меню второго уровня.
- M. Переведите курсор на прослушиваемую в данный момент композицию.
- N. Показан поддерживаемый формат - MP3 или WMA.

АУДИОСИСТЕМА и ТЕЛЕМАТИКА

Проигрывание компакт-диска CD MP3/WMA (1/2)

Нажать

MODE

CD

Пояснения

Нажмите на клавишу MODE, а затем на CD, если компакт-диск уже находится в дисковом.

Результат



Если - нет, загрузите компакт-диск в дисковод, при этом проигрывание начнется автоматически.



Действия с папками

Folder 01

За один раз Вы можете перейти из директории одного уровня в директорию другого. Нажмите на название папки - при этом при каждом последующем нажатии будут открываться перечни папок следующего уровня.



На этих иллюстрациях показана последовательность расположенных на разных уровнях директорий: CD-диск - уровень 0; папка - уровень 1; следующая папка - уровень 2; и т.д. Папки можно располагать не более чем на 8 уровнях.



Нажмите на папку верхнего уровня чтобы подняться вверх или сменить директорию.



Выбор папки

Folder

Нажмите на [◀ Folder] чтобы выбрать предыдущую папку.

Нажмите на [Folder ▶] чтобы выбрать следующую папку.



Проигрывание компакт-диска CD MP3/WMA (2/2)

Нажать

Пояснения

Результат

Выбор композиции

Нажмите на [◀ Track ▶] чтобы выбрать предыдущую композицию или вернуться к началу проигрываемой в данный момент.

Удерживайте нажатие чтобы быстро прокрутить назад.

◀ Track ▶

Нажмите на [Track ▶] чтобы выбрать следующую композицию.

Удерживайте нажатие чтобы быстро прокрутить вперед.



Различные режимы прослушивания композиций

Нажмите на [^] чтобы открыть меню второго уровня.

^

Нажмите на [Repeat] чтобы включить проигрывание композиции "по кругу" ("повтор").

Еще раз нажмите на [Repeat] чтобы включить проигрывание всех композиций из выбранного альбома "по кругу".

Еще раз нажмите чтобы остановить проигрывание.

Repeat



Нажмите на [Scan] чтобы прослушать 10-секундные фрагменты в начале каждой композиции во всех папках ("сканирование").

Еще раз нажмите на [Scan] чтобы прослушать 10-секундные фрагменты в начале каждой композиции в выбранной папке.

Вновь нажмите чтобы остановить прослушивание или нажмите на проигрываемую в данный момент композицию (до истечения 10 секунд) чтобы начать ее прослушивание полностью.

Scan



Нажмите на [Random] чтобы прослушать все композиции в выбранной папке в случайном порядке.

Еще раз нажмите на [Random] чтобы прослушать все композиции компакт-диска в случайном порядке.

Еще раз нажмите чтобы остановить проигрывание.

Random



ПРОИГРЫВАНИЕ DVD-ДИСКА

Информация в режиме проигрывания DVD



Клавиша DVD активна, только если в дисковом отсеке имеется DVD-диск.



Нажмите на Open чтобы расположить дисплей вертикально.

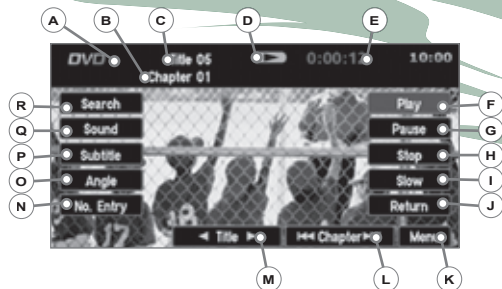

- A. Этот значок появляется, когда запрошенное действие выполнить невозможно.
- B. Показан номер текущего трека.
- C. Показан номер названия текущего трека.
- D. Символы показывают текущее состояние режима проигрывания.
- E. Показана продолжительность проигрывания.
- F. Служит для возврата к режиму нормального проигрывания после паузы или замедленной прокрутки.
- G. Служит для остановки проигрывания на короткий промежуток времени.
- H. Служит для остановки проигрывания. Нажмите на дисплей чтобы открыть меню.
- I. Служит для проигрывания в замедленном темпе.
- J. Служит для проигрывания избранного на диске фрагмента.

- K. Служит для открытия меню с названиями записей в формате DVD.
- L. Служит для просмотра треков в возрастающем или убывающем порядке. Задержите нажатие чтобы быстро прокрутить вперед или назад.
- M. Служит для просмотра названий в возрастающем или убывающем порядке.
- N. Служит для присвоения номера названию или треку.
- O. Служит для изменения угла.
- P. Служит для смены языка субтитров.
- Q. Служит для смены языка.
- R. Служит для выбора трека, названия или указания номера.



В целях обеспечения безопасности видеопокказ не работает во время вождения автомобиля, но аудиозаписи можно прослушивать.

Для просмотра видеозаписей необходимо остановить автомобиль в безопасном месте.

Проигрывание DVD-диска

Нажать

MODE

DVD

Пояснения

Нажмите на клавишу MODE, затем на DVD если видеодиск уже стоит в дисковом.

Результат



В ином случае поставьте DVD-диск в дисковод - воспроизведение записи начнется автоматически. Пользуйтесь дисплеем для доступа к различным меню.



Во время вождения воспроизводится только звуковая дорожка без изображения.



Выбор трека

Нажмите на [◀ Chapter] чтобы выбрать предыдущий трек или вернуться к началу проигрываемого в данный момент.

Задержите нажатие, если потребуется ускорить прокрутку.

◀ Chapter ▶▶▶

Нажмите на [Chapter ▶▶] чтобы выбрать следующий трек.

Задержите нажатие, если потребуется ускорить прокрутку.

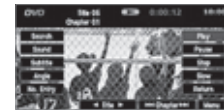

Выбор композиции

Нажмите на [◀ Title] чтобы выбрать предыдущую композицию.

◀ Title ▶

Нажмите на [Title ▶] чтобы выбрать следующую композицию.

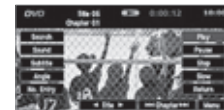

НАСТРОЙКИ

Дисплей, звук, изображение

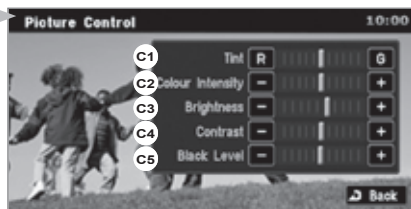
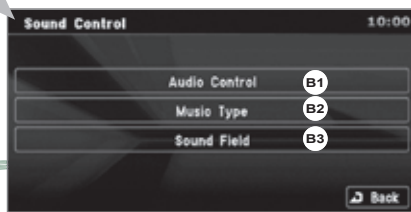
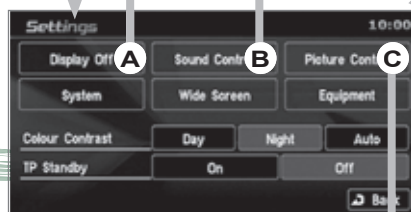

A - Выключатель дисплея.
Чтобы вновь включить его, дотроньтесь до него или нажмите любую клавишу.

B - Выбор настроек звука включенного источника аудиосигнала в салоне автомобиля (радиоприемника, проигрывателя и т.п.) с тем, чтобы:

B1 - настроить распределение или уровень звука - баланс передних задних динамиков, низкие, средние и высокие частоты, автоматическое изменение громкости в зависимости от скорости движения автомобиля,

B2 - подстроиться под тип музыкального жанра (при наличии "окружающего" звучания): классика, джаз, поп, рок, хип-хоп, кантри, обычный и т.д.,

B3 - настроить акустическое поле (при наличии "окружающего" звучания) - "stage", "live", "hall", "normal" и т.д.,

C - Выбор качества изображения с тем, чтобы настроить:

C1 - оттенок (для просмотра DVD),

C2 - насыщенность (для просмотра DVD),

C3 - яркость,

C4 - контрастность,

C5 - уровень черного.

Время, дата, язык, единицы измерения, размер кадра



- D - Выбор основных настроек системы с тем, чтобы:
 - D1 - настроить часы по сигналу RDS, сменить часовой пояс, перейти на летнее время,
 - D2 - выбрать язык сообщений (английский, французский, немецкий, нидерландский, португальский, испанский, шведский, итальянский, датский),
 - D3 - установить единицы измерения (км или мили, °C или °F),
 - D4 - выбрать прочие настройки:
 - уровень громкости речевых сообщений навигатора,
 - тембр голоса информатора (женский или мужской),
 - громкость звучания биппера, сопровождающего команды (от 1 до 3 и 0 - без звука),
 - тип клавиатуры (алфавитная или PC),
 - цвет обрамления окон меню (красный или синий),
 - показ или отказ от показа пиктограмм аудиосистемы на дисплее,
 - инициализация датчика на автомобиле,
 - отказ или поддержка индикации при включенном кондиционере воздуха.

- E - Выбор формата изображения DVD:
 - E1 - нормальный 4/3,
 - E2 - расширить изображение симметрично в стороны,
 - E3 - растянуть только левую и правую стороны, центр остается в широком формате,
 - E4 - увеличить формат 4/3. Верх и низ уходят за кадр.

Настройка систем, контрастности и приема дорожной информации (TP)

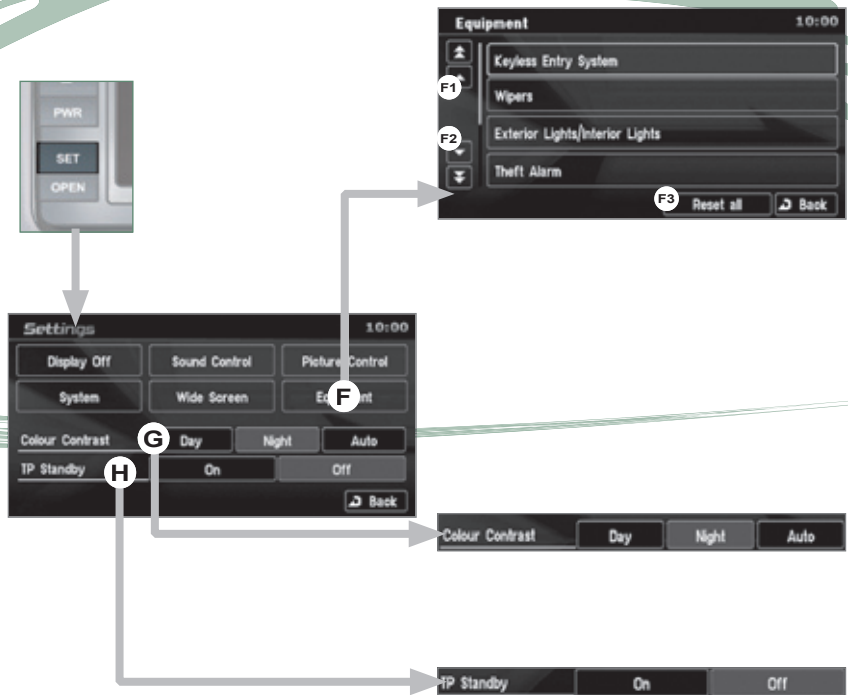

F - Выбор и настройка некоторых штатных систем и оборудования автомобиля (складывание и разворачивание зеркал, поднятие стекол при заперании, таймер и датчик системы автоматического включения световых приборов, режим "автострада" для указателей поворотов и т.д.):

F1 - прокрутка списка вверх,

F2 - прокрутка списка вниз,

F3 - возврат к штатным настройкам (установленным на заводе).

Выбор и изменение параметров осуществляется нажатием на соответствующие кнопки.

G - Выбор и настройка контрастности изображения на дисплее в зависимости от яркости окружающего освещения ("день", "ночь" или "автоматическое").

H - Активировать или отключить прием дорожной информации (TP).

ИНФОРМАЦИЯ

Версии ПО и спутниковая система



- A - Просмотр информации о системе:
- A1 - версия программного обеспечения,
- A2 - версия картографической базы данных,
- A3 - версия информационной базы данных системы.

Для обновления версий необходимо загрузить DVD-диск с новыми данными и следовать указаниям на дисплее.

- B - Просмотр информации о системе GPS:
- B1 - схема расположения спутников и направление движения автомобиля. Показано также положение станций слежения за спутниками по их сигналам,
- B2 - наименование местонахождения в данный момент,
- B3 - долгота и широта местонахождения в данный момент,
- B4 - возможность представления в пространстве (2D=не менее 3 спутников, 3D=4 спутника и более),
- B5 - количество спутников, получающих сигнал,
- B6 - установить Север наверху карты,
- B7 - установить направление маршрута автомобиля наверху карты,
- B8 - установить обзор карты с "птичьего полета" или изменить угол обзора.

АУДИОСИСТЕМА и ТЕЛЕМАТИКА

Календарь и движение в пути

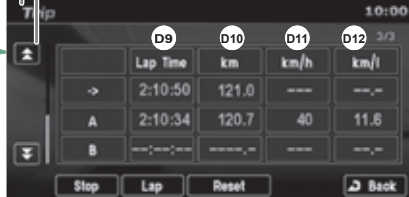
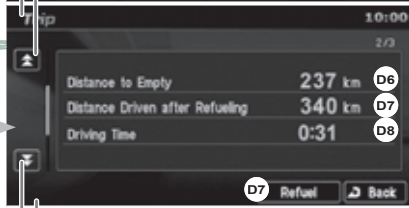

Клавиши со двоянными стрелками служат для получения предыдущей и последующей информации о режиме движения, которая выводится на дисплей.

C - Внесение в календарь особых дат, знаменательных событий и т.д.

Нажимая на стрелки, откройте интересующую Вас дату и нажмите на соответствующий день, чтобы записать событие.

D - Просмотр информации о режиме движения:

D1 - о средней скорости,

D2 - о среднем расходе топлива,

D3 - о текущем расходе топлива,

D4 - просмотр графиков скоростного режима и расхода топлива каждые 5 минут,

D5 - выбор способа обновления индикации: автоматический (если ключ находится в положении "off" более 4 часов) или ручной (нажать на "reset"),

D6 - запас хода (по остатку топлива и последнему замеру среднего расхода),

D7 - расстояние, пройденное после последней заправки топливом (нужно нажать на "refuel" чтобы обновить индикацию),

D8 - продолжительность вождения автомобиля (интервал времени между положениями ключа "on" и "off"),

- нажмите на "start" чтобы включить режим измерения:

D9 - продолжительности,

D10 - расстояния,

D11 - скорости,

D12 - расхода.

Окружающая обстановка, кондиционер и телефон



- E** - Просмотр информации об окружающей обстановке:
- E1** - высота над уровнем моря,
- E2** - атмосферное давление,
- E3** - температура окружающего воздуха. В случае заморозков появляется пиктограмма гололедицы.

- F** - Просмотр информации о работе кондиционера воздуха:
- F1** - указатель режима работы вентилятора,
- F2** - указатель источника подаваемого в салон воздуха,
- F3** - контрольная лампа системы обдува ветрового стекла,
- F4** - контрольная лампа кондиционера воздуха,
- F5** - контрольная лампа системы обогрева заднего стекла,
- F6** - контрольная лампа автоматического режима AUTO.

- G** - Отправка и получение телефонных звонков:
- G1** - набор телефонного номера,
- G2** - удаление символа или знака,
- G3** - отправка вызова.

i Информацию о процедуре совмещения Вашего сотового телефона с бортовой системой беспроводной связи Bluetooth® см. в главе, посвященной телефону с функцией "свободные руки".

АУДИОСИСТЕМА и ТЕЛЕМАТИКА

ТЕЛЕФОН С ФУНКЦИЕЙ "СВОБОДНЫЕ РУКИ"

Общие сведения

Что такое "свободные руки" bluetooth® и голосовое распознавание?



В системе используется технология беспроводной связи Bluetooth®, позволяющая пользоваться "без рук" сотовым телефоном с функцией Bluetooth® в автомобиле.

В системе работает функция распознавания голосовых команд, подаваемых через микрофон, встроенный в потолочный плафон, а также простое управление при помощи блока подрулевых переключателей. Команды можно подавать на пяти языках: английском (установлен по умолчанию), испанском, французском, немецком и итальянском.

Включ./выключ. аудиосистемы.

Увеличение громкости аудиосистемы.

Уменьшение громкости аудиосистемы.



СНЯТЬ ТРУБКУ

Нажать, чтобы ответить на входящий звонок. При поступлении еще одного входящего звонка, нажмите на эту кнопку чтобы перевести первого абонента в режим ожидания и ответить второму.

Краткими нажатиями можно переходить от одного абонента к другому.

Для организации разговора втроем, нажмите на кнопку ГОВОРИТЬ чтобы перейти к режиму голосового распознавания и произнесите "Подключить разговор".

ПОЛОЖИТЬ ТРУБКУ

При нажатии происходит отказ от ответа на входящий звонок.

Если нажать во время разговора, связь прервется.

ГОВОРИТЬ

Голосовое распознавание включается одним нажатием (появляется "Listening"). Включенное распознавание можно приостановить кратким нажатием.

Длительным нажатием распознавание отключается.

Даже во время телефонного разговора распознавание можно включить кратким нажатием.

Выбор языка голосовых команд и программирование голоса пользователя

Выбор языка голосовых команд

По умолчанию система настроена на распознавание команд на английском языке.



1 - Нажмите на клавишу SPEAK.



2 - Произнесите "Setup" ("Настроить").



3 - Произнесите "Language" ("Язык").

4 - Система предлагает выбрать один из языков на выбор: английский, испанский, французский, немецкий или итальянский.



5 - Назовите нужный Вам язык по-английски: например, для выбора французского языка произнесите "French".

6 - Система подтвердит: "French is selected. Is this correct?" ("Выбран французский язык. Правильно?").



7 - Скажите "Yes" ("Да") чтобы система заменила английский язык французским, или "No" ("Нет") чтобы вернуться к пунктам 4 - 7.

8 - Система повторит название выбранного языка и завершит процедуру его установки.

Программирование голоса пользователя

Вы можете воспользоваться функцией программирования голоса пользователя, чтобы система распознавала по одному пользователю на язык.

Характеристики принадлежащего Вам голоса и особенности Вашего произношения запоминаются системой как образец, по которому она будет Вас распознавать.

Установите автомобиль в спокойном и безопасном месте и поставьте его на стояночный тормоз.

Выключите телефон на время программирования чтобы исключить посторонние шумы и отвлекающие факторы.



1 - Нажмите на клавишу SPEAK.



2 - Произнесите "Word training" ("Программирование голоса").

3 - При этом Вы получите от системы пояснение.



4 - Если Вы готовы начать, удерживайте клавишу SPEAK нажатой.

5 - Система произнесет первую из 45 типовых фраз.



6 - Повторите за ней каждую из перечисленных на следующей странице фраз.

Система запомнит Ваш голос и перейдет к записи следующей голосовой команды.

Процедуру программирования голоса нужно пройти до конца, пока не будут записаны все фразы.

7 - Прочитав все команды, система объявит "The word enrolment is complete" ("Программирование голоса закончено") и завершит процедуру.



Помните, что если после нажатия на клавишу SPEAK Вы не приступите к программированию голоса в течение 3 минут, процедура программирования автоматически аннулируется.

Если Вы нажмете на клавишу SPEAK до истечения 5 секунд после записи надиктованной голосовой команды, она будет воспроизведена системой.

АУДИОСИСТЕМА и ТЕЛЕМАТИКА

Команды настроек

1	# 790 (для # = "Диез")	16	55 66 77 88 99	31	Дом, Работа, Сотовый, Пейджер
2	* 671 (для * = "Звездочка")	17	44 33 22 11 00	32	Список имен
3	212 - 4 903	18	Вызвать 293 - 5804	33	Нет
4	235 - 3 494	19	Вызвать * 350	34	Справочник: Удалить
5	315 - 5 657	20	Вызвать 1 (234) 567 - 8 901	35	Справочник: Новая запись
6	456 - 7 930	21	Набрать 639 - 1542	36	Предыдущий
7	793 - 5 462	22	Набрать # 780	37	Справочник: Удалить все
8	794 - 1 826	23	Набрать (987) 654 - 3210	38	Еще раз набрать
9	826 - 3 145	24	1058# 3794# Отправить	39	Еще раз настроить
10	962 - 7 305	25	27643# 4321# Отправить	40	Внести подтверждение приглашенных
11	(531) 742 - 9 860	26	Аннулировать	41	Выбрать язык
12	(632) 807 - 4 591	27	Продолжить	42	Выбрать варианты совмещения
13	(800) 222 - 5015	28	Неотложный номер	43	Совместить телефон
14	(888) 555 - 1 212	29	Все стереть	44	Переадресовать вызов
15	0 123 456 789	30	Помощь	45	Да

Подключение телефона к системе Bluetooth®

К системе можно подключить до семи сотовых телефонов с функцией Bluetooth®.

При этом телефон с функцией приоритетной связи будет подключен к ней автоматически.

Прежде всего автомобиль следует припарковать в безопасном месте и поставить на стояночный тормоз.



1 - Нажмите на клавишу SPEAK.



2 - Скажите "Configure".



3 - Скажите "Matching options".

4 - Система спросит, желаете ли Вы подключить телефон, удалить телефон или получить список подключенных телефонов.



5 - Скажите "Match a telephone".

6 - Система попросит назвать четыре кодовые цифры для подключения.



7 - Назовите четырехзначное число, которое будет зарегистрировано системой в качестве кода доступа.



8 - Система подтвердит названное Вами число: ответьте "Yes". Скажите "No", если Вы хотите вернуться к этапу 7.



Запомните это число, так как Вам понадобится набрать его на своем телефонном аппарате для продолжения процедуры подключения.

9 - Система попросит приступить к процедуре подключения. Подробности читайте в Руководстве к Вашему телефонному аппарату.



10 - Прочтите Руководство к своему телефонному аппарату и наберите на нем код доступа, зарегистрированный на этапе 7.



В случае ввода неверного кода система автоматически блокируется. Для удаления кода:

- убедитесь, что система распознавания голоса на телефоне не активирована,
- включите зажигание и аудиосистему и нажмите на кнопку "HANG UP" на две секунды - и так три раза подряд.

11 - Как только система определит присутствие телефона с функцией Bluetooth®, она попросит Вас присвоить ему имя после звукового сигнала.



12 - Как только прозвучит звуковой сигнал, дайте телефону выбранное Вами имя.

13 - Далее система попросит установить очередность подключения, насчитывающую семь позиций: 1-я - самая приоритетная.



14 - Назовите одну из семи цифр, которая будет соответствовать уровню очередности подключения сотового телефона.

15 - Система подтвердит <имя> и <очередность> подключения телефона.



16 - Ответьте <Yes> или <No>, чтобы вернуться к этапу 13.

17 - Система объявит об окончании процедуры подключения, издаст звуковой сигнал и отключит голосовое управление.



Если система не обнаружит присутствия телефонного аппарата с функцией Bluetooth®, процедура подключения будет прервана, при этом раздастся звуковой сигнал.

Если Вы выберете очередность подключения, которая уже присвоена другому аппарату, система спросит, желаете ли Вы сменить эту очередность.

АУДИОСИСТЕМА и ТЕЛЕМАТИКА

Как позвонить по телефону из записной книжки

Прежде всего Вы должны совместить свой сотовый телефон Bluetooth® с системой Вашего автомобиля.

Как набрать номер



1 - Нажмите на кнопку SPEAK.



2 - Произнесите "Dial".

3 - Система ответит "Number please".



4 - Произнесите номер телефона.



5 - Система попросит подтвердить названный Вами номер - ответьте "Yes". Ответ "No" возвратит Вас к предыдущему пункту.



Если ваш автомобиль оборудован дисплеем с функциями управления аудиосистемой и системой телематики, для набора номера и отправки звонка пользуйтесь сенсорной клавиатурой.

Как внести имя абонента в записную книжку системы

В системе имеется собственная записная книжка, не связанная с книжкой Вашего сотового телефона.

В нее можно внести до 32 имен на каждом языке.

Для каждого имени можно указать четыре адреса абонента: ДОМ, РАБОТА, СОТОВЫЙ, ПЕЙДЖЕР.



1 - Нажмите на кнопку ГОВОРИТЬ.



2 - Произнесите "Записная книжка".

3 - Система ответит "Select one of the following items: New Entry, Change, List of names, Delete or Clear all, or say Cancel to return to the main menu" ("Выберите один из вариантов: Новая запись, Исправить, Список имен, Удалить или Стереть все или произнесите Отменить, чтобы вернуться к главному меню").

Чтобы сделать запись нового номера:



4 - Произнесите "New entry" ("Новая запись").

5 - Система ответит "Name please" ("Назовите имя").



6 - Произнесите нужное Вам имя.

7 - Система покажет "ДОМ, РАБОТА, СОТОВЫЙ ИЛИ ПЕЙДЖЕР".



8 - Назовите адрес, соответствующий записываемому Вами номеру телефона.

9 - Система попросит подтвердить этот адрес.



10 - Ответьте "Yes" или "No" чтобы вернуться к пункту 7.

11 - Если к этому адресу уже привязан другой номер телефона, система сообщит "The current number is <number>, number please" ("Здесь записан <номер>, назовите номер").



12 - Если вы не собираетесь менять прежний номер, Вы должны его повторить. В противном случае - назовите новый номер.

13 - Система попросит подтвердить этот номер.



14 - Ответьте "Yes" или "No" чтобы вернуться к пункту 11.

Позвонить по записной книжке и ответить на звонок

Как позвонить по номеру из записной книжки

Прежде всего этот номер должен быть внесен Вами в записную книжку системы.



1 - Нажмите на кнопку "SPEAK".



2 - Скажите "Call" ("Позвонить").

3 - Система попросит "Name please" ("Назовите имя").



4 - Назовите имя абонента, которому Вы намерены позвонить.

5 - Если в записной книжке системы содержится несколько номеров этого абонента, она спросит "Do you wish to call <name> {home}, {work}, {mobile} or {pager}?" (<имя> {домашний номер}, {рабочий номер}, {сотовый номер} или {номер пейджера}).



6 - Назовите местонахождение нужного вам номера телефона.

7 - Система попросит подтвердить имя.



8 - Ответьте "Yes" или "No" чтобы вернуться к пункту 4.

9 - Система сообщает "Call to <name> at <location>" - "Вызов направлен абоненту <имя> и <местонахождение>" и устанавливает связь с ним.

Набрать последний номер



1 - Нажмите на кнопку SPEAK.



2 - Произнесите "Redial".

Как ответить на звонок

Звонок раздается из громкоговорителя со стороны кресла переднего пассажира.

Если в этот момент работает какой-либо источник аудиосигнала (CD-плеер, радиоприемник и т.д.), его звук приглушается так, чтобы слышно было только телефонный вызов.

Если ключ находится в замке зажигания в положении ACC или ON, аудиосистема активируется автоматически при поступлении входящего звонка.



1 - Нажмите на кнопку PICK UP, чтобы ответить.

По завершении телефонного разговора аудиосистема возвращается в исходное состояние.

АУДИОСИСТЕМА и ТЕЛЕМАТИКА

Голосовые команды (1/2)



Для включения системы распознавания голосовых команд нажмите на эту клавишу.

Настроить	Переадресовать вызов	Дом, домой
Справочник	Добавить местонахождение	Работа, на работу
Набрать	Внести подтверждение приглашенных	Мобильный, на мобильный
Позвонить	Язык	Пейджер, на пейджер
Вновь набрать	Новая запись	Помощь
Срочный номер	Удалить	Продолжить
Варианты совмещения	Исправить	Все
Совместить телефон	Набрать этот номер	Отменить
Удалить телефон	Исправить еще одну запись	Приглушить
Список совмещенных телефонов	Еще раз	Отключить приглушение
Выбрать телефон	Стереть все	Да
Предыдущий	Список имен	Нет



Если система находится в режиме ожидания голосовой команды, произнесите "Помощь" чтобы получить список команд для всех ситуаций.

Голосовые команды (2/2)



Для включения системы распознавания голосовых команд нажмите на эту клавишу.

Ноль	Французский	Настройка распознавания голоса
Один	Справочник Новая запись	PIN-код
Два	Справочник Исправить	Перенастроить распознавание голоса
Три	Справочник Удалить	Активировать
Четыре	Справочник Стереть все	Отключить
Пять	Справочник Список имен	Сделать вызов
Шесть	Внести подтверждение приглашенных	<digits> Отправить
Семь	Настроить выбор телефона	
Восемь	Настроить варианты совмещения	
Девять	Удалить имя	
Звездочка (*)	Настроить язык	
Диез (#)	Настроить PIN-код	

i Если система находится в режиме ожидания голосовой команды, произнесите "Помощь" чтобы получить список команд для всех ситуаций.

ВИЗУАЛЬНЫЙ ПОИСК

ПЕРЕДНЯЯ ЧАСТЬ АВТОМОБИЛЯ

Потолочный люк 82-83

Очиститель ветрового стекла 90-91

Датчик дождя 90

Открытие капота 126

Двигатель 127-128

Буксировка автомобиля 152

Тормозная система 112, 131

Система ABS 103

Шины и давление воздуха в них 160

Тормозные колодки 131

Легкосплавные колесные диски 132



Ключ-пульт, замок зажигания, элемент питания 73-76

Центральный замок 79

Наружные зеркала 61

Открытие/закрывание дверей 79-80

Топливный бак, заправка 84

Датчик уровня топлива 84

Световые приборы, указатели поворотов, противотуманные фары, оптические блоки 86-89

Замена ламп 137-140



ЗАДНЯЯ ЧАСТЬ АВТОМОБИЛЯ



ВИЗУАЛЬНЫЙ ПОИСК

ОБОРУДОВАНИЕ МЕСТА ВОДИТЕЛЯ

Контрольно-измерительные приборы 21
Контрольные лампы и сообщения 22-30
Индикаторы, сигнализаторы и дисплеи 31-38
Регулятор подсветки панели приборов 43

Система ASC 104
Плавкие предохранители 144-148

Электрические стеклоподъемники 77-78
Электрические зеркала 61

Ручка для открывания замка капота 126

Ручка для открывания лючка горловины
топливного бака 84

Окно для карты дистанционной оплаты проезда 63
Плафоны 92-93
Внутреннее зеркало заднего вида 62

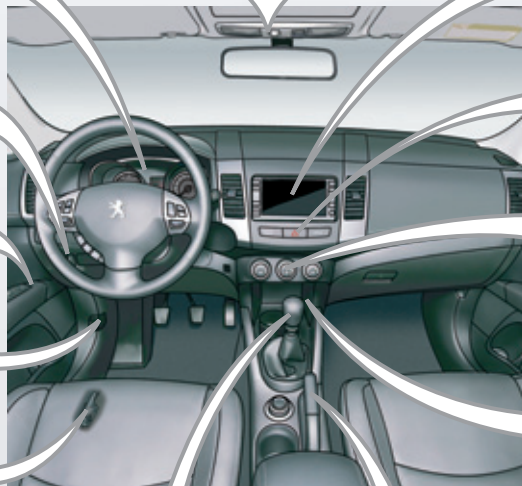

Бортовой компьютер 34
Дисплеи 39-43
Настройка часов 39-43
Автоматизация 162-221

Аварийная световая сигнализация 102

Система обеспечения микроклимата 44-49

- система обдува, удаления конденсата со стекол и обогрева стекол,
- автоматический кондиционер воздуха,
- рециркуляция воздуха в салоне,
- вентиляция салона.

Обустройство салона 64-68

- розетка 12 В, пепельница.

Коробка передач 112-118

Стояночный тормоз 112

ПОДРУЛЕВЫЕ ПЕРЕКЛЮЧАТЕЛИ

Переключатель световых приборов 86-88
 - фары ближнего света,
 - фары дальнего света,
 - противотуманные световые приборы.
 Автоматическое включение световых
 приборов 88
 Омователи фар 90

Блок управления автомагнитолой 162, 176

Корректор угла наклона фар 89
 Помощь при заезде на стоянку 123-124
 Система ASC 104

Блок управления телефоном 214

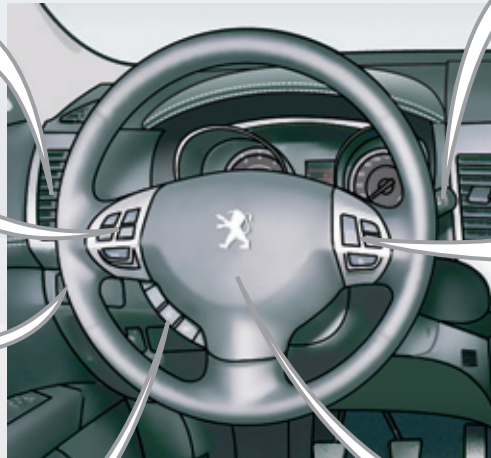

Выключатели стеклоочистителей 90-91
 Выключатель омователей стекол 90-91

Регулятор скорости 121-122

Регулятор положения рулевого колеса 63
 Звуковой сигнал 102
 Подушки безопасности 108-111

ВИЗУАЛЬНЫЙ ПОИСК

ОБОРУДОВАНИЕ САЛОНА

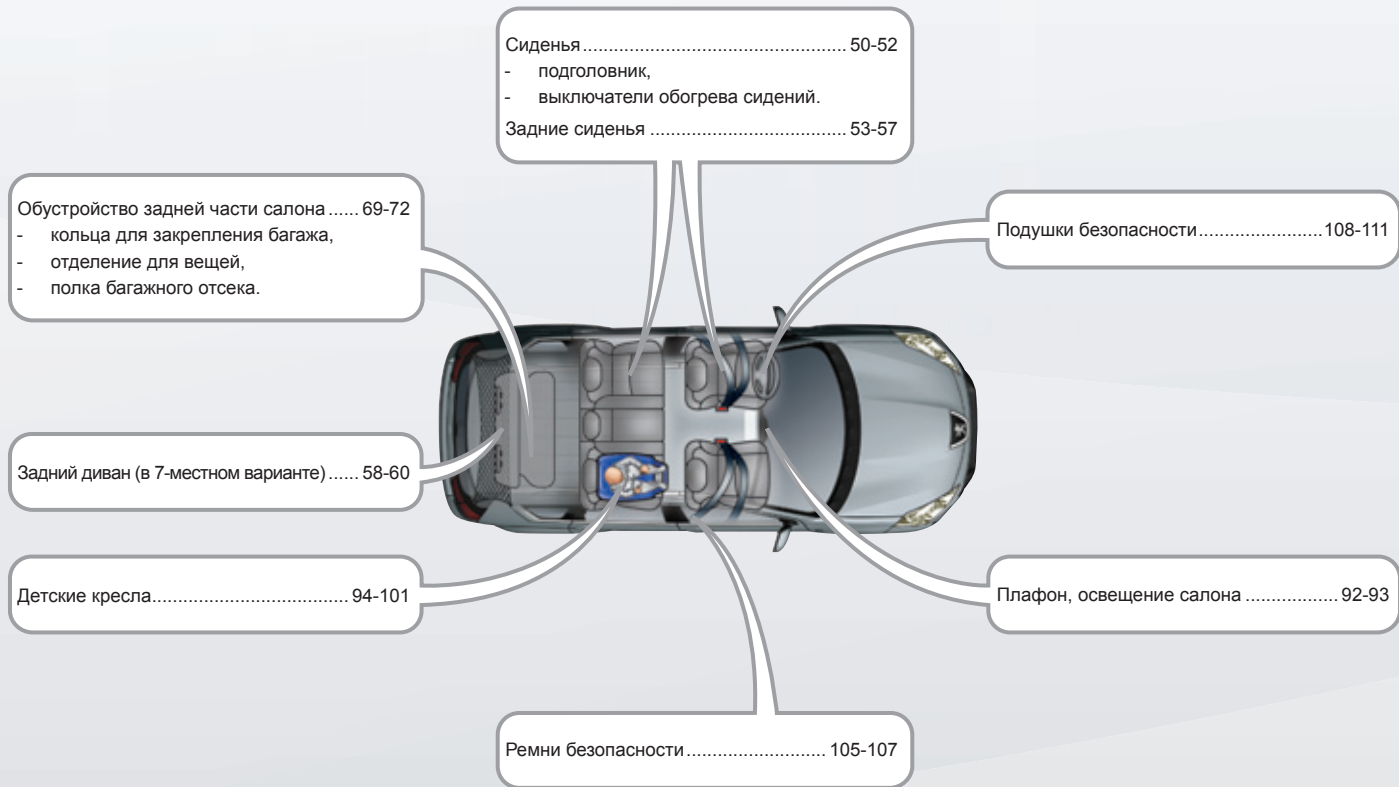

ТЕХНИЧЕСКИЕ ХАРАКТЕРИСТИКИ И УХОД ЗА АВТОМОБИЛЕМ

Проверка уровней..... 129-131

- уровень топлива,
- уровень масла,
- уровень рабочей жидкости гидроусилителя рулевого управления,
- уровень тормозной жидкости,
- уровень охлаждающей жидкости.

Горловина бачка омывателей стекол и фар..... 127-129

Лампы 137-143
Замена ламп 137-143

Технические характеристики двигателей..... 157
Массы автомобилей и грузов 158
Габаритные размеры..... 159
Идентификационные данные 160

Фильтры воздушный и масляный, проверка состояния..... 129-131

Плавкие предохранители 144-148

Аккумуляторная батарея..... 149-150

Открытие капота, упор капота 126
Расположение систем под капотом... 127-128

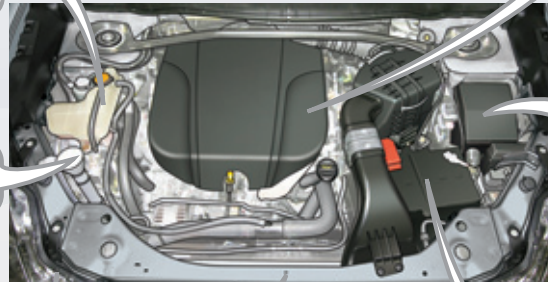



А

Аварийная световая сигнализация	102
Автоматизация	162, 164, 165, 167, 168, 170, 171, 173, 175-180, 184, 188, 189, 192, 194, 195, 200-202, 206-208, 211, 214, 215, 218-220
Автоматический кондиционер воздуха.....	46
Автоматическое включение световых приборов	86, 88
Автоматическое включение стеклоочистителя.....	91
Автоматическое включение фонарей аварийной сигнализации.....	102
Автоматическое выключение световых приборов	88
Аккумуляторная батарея	130
Антиблокировочная система ABS.....	103
Антиблокировочная тормозная система (ABS).....	103
Атермальное ветровое стекло.....	63
Аудио-видеосистема	188
Аудиосистема и телематика	176-180, 184, 188, 189, 192, 194, 195, 200-202, 206-208, 211, 214, 215, 218-220
Аудиосистема с CD-плеером.....	167, 168, 170, 173, 175

Б

Багажные дуги на крыше.....	155
Баллонный ключ	132
Безопасная перевозка детей.....	76, 94, 97-101
Бензиновый двигатель	85, 127
Бесступенчатая коробка передач "CVT"	113
Боковые подушки безопасности	110, 111
Бортовой компьютер.....	31, 34
Буксировка автомобиля	152
Буксировка прицепа.....	154

В

Варианты расстановки сидений	57
Вентиляционные решетки.....	44
Вентиляционный люк в крыше	82
Вентиляция	19
Вентиляция салона	44
Вещевые отделения	64, 70
Видеокамера заднего обзора	124
Видеооборудование	206, 207
Время (настройка)	39, 41
Выключатель кондиционера воздуха	46
Выключатель световых приборов.....	86
Выключатель стеклоочистителя.....	90, 91

Г

Габаритные размеры	159
Гарнитура беспроводной громкой связи (телефон)	218-220
Голосовые команды.....	215, 218-220

Д

Давление воздуха в шинах.....	19, 160
Двери	79
Дверца задка.....	80, 81
Движение автомобиля.....	75
Демонтаж колеса	135
Детские кресла.....	94, 95, 97, 101
Детские кресла ISOFIX.....	98-100
Дизель.....	128
Дизельный двигатель	29, 85, 128
Дисплей комбинации приборов	31
Дисплей панели приборов	21, 25-31
Домкрат	132

Дополнительное оборудование.....	156
Доступ к лампам	137
Доступ к сиденьям 3-го ряда.....	54

Е

Емкость топливного бака	84
Если топливо в баке закончилось (на дизеле).....	126

З

Заводская табличка.....	160
Заводской номер автомобиля.....	160
Заднее стекло (оттаивание).....	46
Задние сиденья.....	53
Задний диван	58
Задний плафон	92
Закрывание задней двери.....	80, 81
Замена колеса	132-135
Замена ламп.....	137, 141
Замена лампы.....	137, 141
Замена щетки стеклоочистителя.....	151
Запасное колесо	132-135
Запас хода	31, 32
Запирание замка багажника	80
Запись компакт-диска.....	192, 195
Заправка бака топливом	84, 85
Защита от защемления стеклом	82
Звуковой сигнал	102

И

Идентификационные данные автомобиля.....	160
Инициализация вентиляционного люка в крыше	82

АЛФАВИТНЫЙ УКАЗАТЕЛЬ

Инструменты	132
Инструменты панели приборов	21
Информация о дорожном движении TP	168, 208

К

Карта (на цветном дисплее)	184
Ключ-пульт дистанционного управления	76
Коврик напольный	63
Кольца для закрепления багажа	70, 71
Комбинация приборов	21
Кондиционер воздуха	19
Контроль исправности систем и текущие проверки	130
Контрольная лампа ремней безопасности	105
Контрольные лампы и сигнализаторы	22-24
Контрольные лампы и сигнализаторы состояния систем	22
Контроль уровней эксплуатационных жидкостей	127-130
Коробка передач "DCS"	115
Корректировка угла наклона фар	89
Крепления ISOFIX	98-100
Крышка горловины топливного бака	84

Л

Лампы (замена)	137, 141
Лампы (замена, наименование)	137, 141
Люк горловины топливного бака	84

М

Масса прицепа	157
Массы	157
Меню (аудиосистемы)	177
Механическая коробка передач	130
Минимальный остаток топлива	84
Монтаж колеса	135
Моторный отсек	127, 128
Музыкальный сервер	192, 195, 200, 201

Н

Навигатор	178-180, 184
Навигационная система	178-180, 184
Навигационная система G.P.S.	178-180, 184
Наружные зеркала заднего вида	61
Настройка часов	39, 41
Настройки (Меню)	31

О

Обеспечение безопасной перевозки детей	94, 97-101
Обогрев стекла заднего окна	46
Оборудование и принадлежности салона	64, 69
Обустройство багажного отсека	70
Обустройство задней части салона	69
Обустройство передней части салона	64
Огни стояночные	137, 141
Окна для карт дистанционной оплаты проезда	63
Омыватель ветрового стекла	90
Омыватель фар	90

Открытие крышки багажника	80
Остановка автомобиля	75
Отключение подушки безопасности пассажира	108
Отключение системы ASC	104
Открытие вентиляционного люка в крыше	82
Открытие горловины топливного бака	84
Открытие задней двери	80, 81
Открытие замка багажника из салона	81
Отопление	19, 44, 46
Охлаждающая жидкость	31, 32

П

Пепельница	64, 67
Перевозка грузов	19
Передние сиденья	50-52
Передние тормозные колодки	130
Передний плафон	92
Перчаточный ящик с охлаждением	64, 65
Плановое техническое обслуживание	19
Плафоны индивидуального освещения	92
Повторители указателей поворотов	137
Подголовники	52
Подлокотник задний	54, 69
Подлокотник передний	52, 64, 66
Подрулевой блок управления автомагнитолой	164
Подставка для бутылки с напитком	64, 69
Подставка для стакана с напитком	64, 68, 69
Полка багажного отсека	70, 72
Поручни	69

АЛФАВИТНЫЙ УКАЗАТЕЛЬ

Привод на четыре колеса.....	119
Прикуриватель	66
Проверка воздушного фильтра.....	130
Проверка масляного фильтра.....	130
Проверка сажевого фильтра.....	130
Проверка салонного фильтра.....	130
Проверка уровня электролита в АКБ	130
Проигрыватель CD MP3	192, 194
Проигрыватель дисков CD MP3	164, 170, 175, 194
Проигрыватель компакт-дисков.....	167, 168, 170, 173, 175
Прокол шины.....	132-134
Противобуксовочная система TCL	104
Противозаносная система ASC	104
Противосолнечные козырьки.....	63
Противотуманные фары.....	87, 137
Противотуманный фонарь.....	87
Пульт дистанционного управления	76

Р

Радиоприемник.....	167, 168, 188, 189
Раздаточная коробка и дифференциал задней оси.....	130
Расход топлива	19
Регулировка положения рулевого колеса по высоте.....	63
Регулировка ремней безопасности по высоте.....	105
Регулировка сидений.....	50, 51, 53
Регулировка температуры воздуха в салоне.....	46
Регулятор подачи воздуха в салон.....	46
Регулятор подсветки панели приборов	43
Регулятор скорости.....	121
Регулятор тормозных сил REF	103

Режим "автострада" (для указателей поворотов)	102
Режим DVD	206, 207
Ремни безопасности	106, 107
Рециркуляция воздуха в салоне/подача наружного воздуха	46
Розетка электрическая 12 В	64, 66, 67, 70, 71
Рулевое колесо (регулировка).....	63
Рычаг переключения передач	19

С

Салонное зеркало заднего вида	62
Сигнализатор забытого ключа	75
Сигнализатор минимального остатка топлива.....	84
Сигнализатор невыключенных световых приборов	87
Сигнализатор температуры охлаждающей жидкости	32
Сиденья с подогревом.....	52
Сиденья с электрорегулировками	51
Силовые агрегаты.....	157
Система ABS	103
Система ASC	104
Система TCL	104
Система аудио-телематики	176-180, 184, 188, 189, 192, 194, 195, 200-202, 206-208, 211, 214, 215, 218-220
Система предупреждения при парковке задним ходом	123
Система экстренного торможения.....	103
Системы ABS и REF	103
Системы управления динамикой автомобиля в поворотах.....	104
Системы экологической защиты	19, 76

Складывание задних сидений	55
Складывание и разворачивание зеркал заднего вида	61
Снятие резинового коврика	63
Сообщения об ошибке (на автомагнитоле)	175
Стеклоочиститель.....	90, 91
Счетчик пробега	21, 31, 32

Т

Тахометр.....	21
Телефон с беспроводной громкой связью	214, 215, 218-220
Температура охлаждающей жидкости	32
Топливный бак.....	84
Топливо.....	19, 84, 85
Тормозные диски	130
Тормоз стояночный.....	112, 130
Третий стоп-сигнал	141

У

Уведомляющие индикаторы и сигнализаторы.....	22-24
Угол наклона фар (регулировка)	89
Удаление инея со стекол	46
Указатели поворотов	102, 137, 141
Указатель пробега до планового технического обслуживания	31, 33
Указатель уровня топлива.....	84
Уровень жидкости в омывателе стекол	129
Уровень жидкости в омывателе фар.....	129
Уровень масла	129

АЛФАВИТНЫЙ УКАЗАТЕЛЬ

Уровень охлаждающей жидкости	129
Уровень присадки к дизтопливу	129
Уровень рабочей жидкости в усилителе руля	129
Уровень тормозной жидкости	129
Установка коврика	63
Уход за автомобилем	19

Ф

Фары ближнего света	137
Фары дальнего света	137
Фары и фонари передние	137
Фонари аварийной световой сигнализации	102
Фонари заднего хода	141
Фонари задние	141
Фонари освещения заднего номерного знака	141
Фонари стоп-сигнала	141
Фонари указателей поворотов	102, 137, 141
Фонарь противотуманный задний	87, 141
Фронтальные подушки безопасности	108, 111
Функции автомагнитолы	176, 177

Ц

Цветной дисплей	41, 176, 177
-----------------------	--------------

Ч

Чейнджер CD	173, 175
Черно-белый дисплей	39

Ш

Шины	19
Шторка люка в крыше	83
Шторные подушки безопасности	110, 111

Э

Эко-вождение	19
Экономичное вождение	19
Электронная блокировка запуска двигателя	74, 76
Электронный регулятор тормозных сил (REF)	103
Элемент питания ключа-пульты,	76

И

ISOFIX (крепления)	98-100
--------------------------	--------

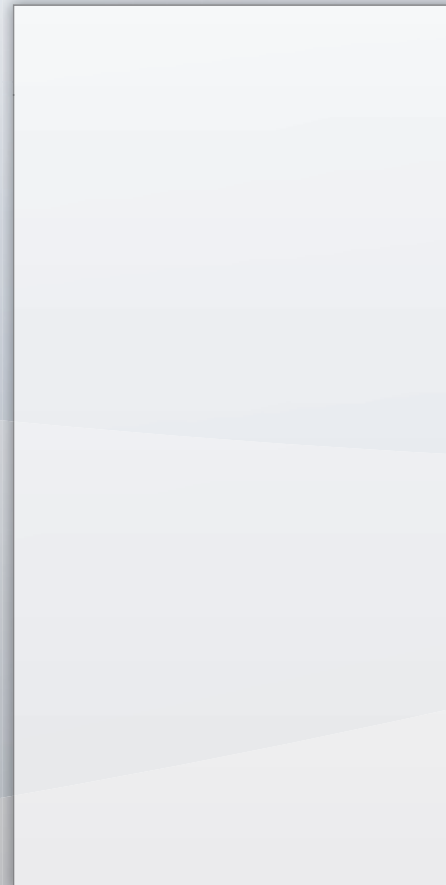

В настоящем руководстве представлено все оборудование, которым могут комплектоваться автомобили данной модели.

На Вашем автомобиле установлена часть оборудования, описанного в руководстве - в зависимости от варианта исполнения, уровней комплектации и характеристик автомобиля, предназначенных для страны, в которую он поставляется.

Описания и рисунки даны без принятия на себя каких-либо обязательств. Компания PEUGEOT оставляет за собой право внести изменения в свои модели и их оборудование, не указывая их в настоящем руководстве.

Данное руководство является неотъемлемой частью Вашего автомобиля. Не забудьте передать его новому владельцу при перепродаже автомобиля.

Компания PEUGEOT свидетельствует, что, во исполнение Правил Европейского Сообщества (Директива ЕЭС 2000/53) в части, касающейся вышедших из употребления транспортных средств, она отвечает предписанным этим документом задачам, и что в производстве реализуемой ею продукции используются материалы вторичной переработки.

Перепечатка и перевод руководства в полном объеме или его части без письменного разрешения компании PEUGEOT запрещены.

По поводу устранения любых неисправностей на своем автомобиле, обращайтесь в специализированные техцентры, имеющие техническую информацию, компетенцию и необходимое оборудование - то, что компания "Автомобили PEUGEOT" способна предложить Вам.

Отпечатано в России

Russe

05-11

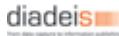

PEUGEOT

Automobiles PEUGEOT - Siège Social : 75, avenue de la Grande-Armée 75016 PARIS

Tél. 33 (0)1 40 66 55 11 - Fax 33 (0)1 40 66 54 14

Adresse postale : Automobiles PEUGEOT B.P. 01 75761 PARIS cedex 16 - Adresse Internet : <http://www.peugeot.com>

Société Anonyme au capital de 171 284 850 Euros - R.C.S. PARIS B 552 144 503. SIRET 552 144 503 00018. APE 341 Z

