

РУКОВОДСТВО ПО ЭКСПЛУАТАЦИИ



PEUGEOT 4008





Руководство по эксплуатации на сайте

Руководство по эксплуатации своего автомобиля Вы можете найти на сайте PEUGEOT в рубрике "Личный кабинет".

В "личном кабинете" Вы найдете рекомендации и другую информацию по обслуживанию своего автомобиля.

Изучая руководство по эксплуатации в режиме онлайн, Вы также можете просмотреть последние информационные выпуски, разнесенные по страницам соответствующих моделей и определяемые по этой пиктограмме:



Обращаем Ваше внимание на следующую особенность ремонта и обслуживания автомобиля:

Установка на автомобиль любого электрооборудования или дополнительного электроприбора, не имеющего артикула в Каталоге сертифицированной продукции компании "Автомобили PEUGEOT", может вывести из строя Вашу бортовую электронную систему. Будем признательны, если Вы примете во внимание эту особенность и рекомендуем обратиться к нашему официальному дилеру, чтобы ознакомиться со всей номенклатурой изделий и дополнительного оборудования из Каталога сертифицированной продукции PEUGEOT.



Если в Вашей стране нет доступа к рубрике "Личный кабинет" на сайте PEUGEOT, свое руководство по эксплуатации Вы можете найти в интернете на сайте <http://public.servicebox.peugeot.com>.

Выберите:

- > интерактивную ссылку "Бортовая документация" на главной странице (регистрация не требуется),
- > язык,
- > автомобиль, тип кузова,
- > период издания Вашего руководства по эксплуатации, соответствующий дате начала эксплуатации автомобиля.

На сайте в прямом доступе откроется Ваше руководство по эксплуатации и последние выпуски информации, обозначенные пиктограммой:



Добро пожаловать!

Благодарим Вас за выбор PEUGEOT 4008. Данное Руководство поможет Вам освоиться с этим автомобилем так, чтобы Вы могли использовать все его возможности в любой жизненной ситуации. В начале брошюры дано содержание Руководства, за которым следуют начальные сведения об автомобиле, облегчающие первое ознакомление с ним. Подробная информация об автомобиле - описание систем обеспечения комфорта и безопасности, а также различные сведения практического характера, изложены в последующих разделах Руководства так, чтобы Вы смогли по достоинству оценить свой автомобиль и эффективно пользоваться им.

Наличие на Вашем автомобиле оборудования, представленного в настоящем Руководстве, зависит от его уровня комплектации, версии, модификации и особенностей условий эксплуатации в стране, для которой он предназначен.

Условные обозначения

Внимание:

знак, которым отмечены предупреждения об опасности, с которой Вы должны считаться, чтобы не нанести ущерб себе или кому-либо другому и избежать риска повредить автомобиль.

Для сведения:

знак, которым отмечены дополнительные рекомендации по улучшению эксплуатации автомобиля.

Защита окружающей среды:

знак, которым отмечены рекомендации по сохранению окружающей среды.

См. страницу:

знак, отсылающий Вас к страницам с более подробным описанием функции.

<p>Краткое знакомство с автомобилем ■</p>	<p>Двери, окна, крышки 2</p> <p>Ключ-пульт дистанционного управления 62</p> <p>Система "дистанционный ключ-пульт" 66</p> <p>Двери 72</p> <p>Багажник 73</p> <p>Охранная сигнализация 75</p> <p>Стеклоподъемники 78</p> <p>Панорамная крыша 80</p>	<p>Вождение автомобиля 4</p> <p>Пуск - останов двигателя ключом 108</p> <p>Пуск - останов двигателя с системой дистанционного ключа-пульта 109</p> <p>Стояночный тормоз 112</p> <p>Механическая коробка передач 113</p> <p>Индикатор выбора передач 114</p> <p>Коробка передач "CVT" 115</p> <p>Система помощи при трогании на уклоне 120</p> <p>Функция "стоп-старт" (Auto Stop & Go) 121</p> <p>Система полного привода 124</p> <p>Регулятор скорости 126</p> <p>Помощь при парковке 129</p> <p>Видеокамера заднего обзора 132</p>
<p>Эко-вождение ■</p>	<p>Контрольные приборы, индикаторы и сигнализаторы 1</p> <p>Комбинация приборов 24</p> <p>Контрольные лампы систем 25</p> <p>Дисплей панели приборов 31</p> <p>Бортовой компьютер 43</p> <p>Счетчик пробега 43</p> <p>Счетчик пробега за поездку 43</p> <p>Указатель пробега до планового технического обслуживания 44</p> <p>Настройки систем и их функций 48</p> <p>Дисплей системы аудио-CD 54</p> <p>Дисплей сенсорной системы аудио-CD 56</p> <p>Дисплей сенсорной системы аудиотелематики 58</p> <p>Регулятор подсветки панели управления 61</p>	<p>Комфорт 3</p> <p>Передние сиденья 81</p> <p>Задние сиденья 85</p> <p>Зеркала заднего вида 87</p> <p>Регулировка положения рулевого колеса 89</p> <p>Вентиляция 90</p> <p>Сстема отопления / Кондиционер воздуха с ручными настройками 92</p> <p>Автоматический кондиционер воздуха 94</p> <p>Обдуг и обогрев заднего стекла 99</p> <p>Обустройство салона 100</p> <p>Обустройство багажного отделения 106</p>
	<p>Обеспечение обзора 5</p> <p>Переключатели световых приборов 133</p> <p>Дневные ходовые огни 136</p> <p>Автоматическое включение световых приборов 136</p> <p>Сопровождающее освещение 137</p> <p>Подсветка автомобиля при подходе водителя 138</p> <p>Корректор фар 139</p> <p>Выключатель стеклоочистителя 140</p> <p>Автоматическая работа стеклоочистителя 142</p> <p>Плафоны 144</p> <p>Плафон багажного отделения 146</p> <p>Освещение панорамного потолка 146</p>	

Системы безопасности

6

Указатели поворотов	147
Аварийная световая сигнализация	147
Звуковой сигнал	147
Системы оптимизации торможения	148
Системы управления динамикой автомобиля в поворотах	150
Ремни безопасности	152
Подушки безопасности	156
Детские кресла	161
Отключение подушки безопасности переднего пассажира	163
Детские кресла с креплениями ISOFIX	170
"Детская" блокировка замков	176

Практические советы по эксплуатации и обслуживанию

7

Комплект принадлежностей для временного устранения прокола в шине	177
Замена колеса	181
Цели противоскольжения	187
Замена лампы	188
Замена электрического предохранителя	194
Аккумуляторная батарея 12 В	200
Автоматическое выключение питания дополнительных потребителей	203
Замена щетки стеклоочистителя	203
Буксировка автомобиля	204
Буксировка прицепа	207
Установка багажных дуг на крыше	209
Дополнительное оборудование	210

Текущие проверки

8

Капот	213
Бензиновые двигатели	214
Дизельные двигатели	215
Топливный бак	216
Если топливо в баке закончилось (на дизельной модификации)	218
Проверка уровней	219
Контрольные проверки	222

Технические характеристики

9

Бензиновые двигатели	225
Массы (бензиновые модификации)	226
Дизельные двигатели	232
Массы (дизельные модификации)	233
Габаритные размеры	239
Идентификационные данные	241

Аудиосистема и телематика

Телефон Bluetooth® с распознаванием голоса	243
Сенсорная система АУДИО-ТЕЛЕМАТИКИ	255
Сенсорная система АУДИО-CD	293
Аудиосистема AUDIO-CD	313

Алфавитный указатель ■

Визуальный поиск ■

Внешнее оборудование

Электронный ключ: дистанционное отпирание замков и пуск двигателя

Электронный ключ позволяет отпирать, запирают и запускать автомобиль, если водитель с ним находится в определенной зоне.

▶ 66

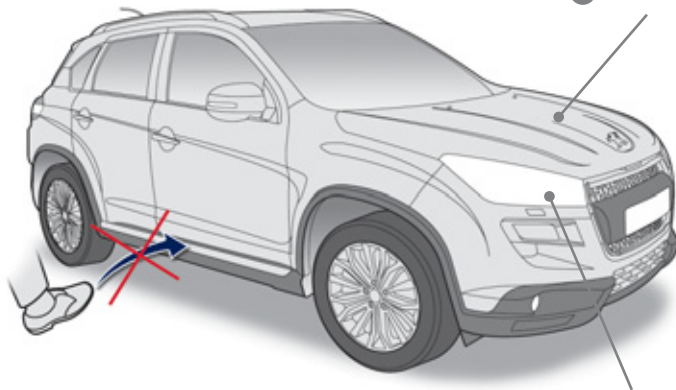

! Декоративные наклейки порогов не предназначены для использования в качестве ступеней.

i Вы можете внести изменения в настройки некоторых систем своего автомобиля. Обратитесь в сервисную сеть PEUGEOT или в специализированный техцентр.

Функция "стоп-старт" ("Auto Stop & Go")

Такая система выключает двигатель на время остановок дорожного движения (у светофоров, в пробках и т.д.) и вновь запускает его, как только водитель решит продолжить путь. Система "стоп-старт" способствует уменьшению расхода топлива, сокращению выбросов отработавших газов и снижению шумности в моменты остановок.

▶ 121

Подсветка автомобиля при подходе водителя

Включение наружных и внутренних световых приборов с некоторого расстояния при помощи пульта дистанционного управления облегчит Вам отыскание автомобиля и подход к нему в сумерках.

▶ 138

Внешнее оборудование

Комплект принадлежностей для временного устранения прокола

В комплект входит компрессор с герметиком для временной заделки прокола в шине.

▶ 177

Панорамная крыша

Вмонтированное в крышу широкое стекло способствует существенному улучшению обзорности и освещенности салона.

▶ 80

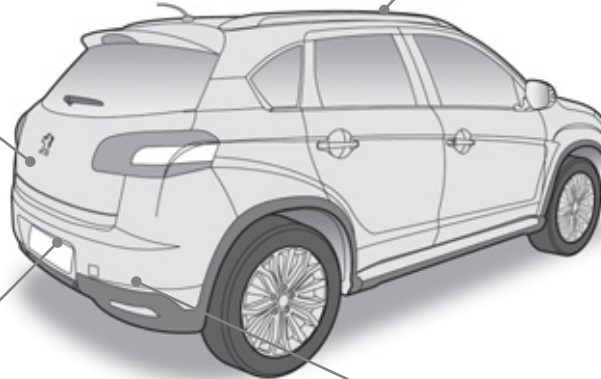

Видеокамера заднего обзора

Видеокамера заднего обзора автоматически активируется при включении передачи заднего хода и передает изображение на цветной дисплей.

▶ 132

Система помощи при парковке передним и задним ходом

Эта система служит для предупреждения водителя о препятствиях на пути автомобиля во время маневрирования передним или задним ходом.

▶ 129

Открывающиеся элементы кузова

Ключ-пульт дистанционного управления

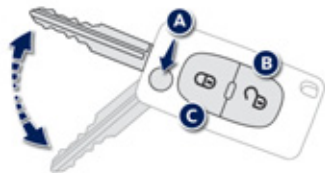

- A. Раскрывание / Складывание ключа.
- B. Отпирание автомобиля.
- C. Запирание автомобиля.

▶ 62

Система дистанционного отпирания замков и пуска двигателя

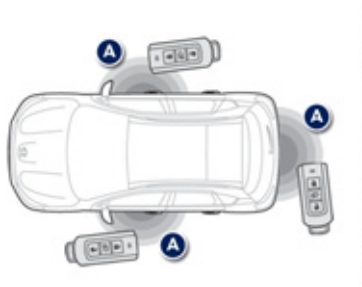
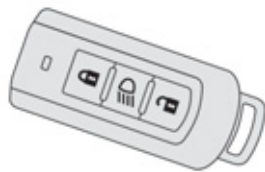

Отпирание

Имея при себе электронный ключ, расположенный в определенной зоне **A**, нажмите на одну из кнопок **B** или **C** чтобы отпереть автомобиль и потяните за ручку, чтобы открыть дверь.

▶ 66

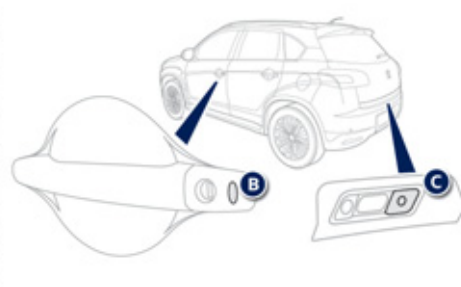

Запирание

Расположите ключ в зоне **A**, нажмите на одну из кнопок **B** или **C** чтобы запереть автомобиль.

▶ 67

Открывающиеся элементы кузова

Багажное отделение

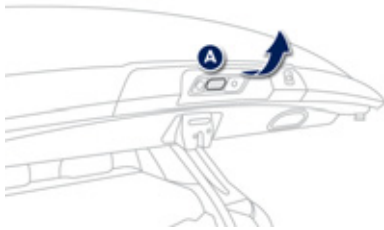

Открытие

Отправ автомобиль пультом ДУ или электронным ключом-пультом, нажмите на ручку **A**.

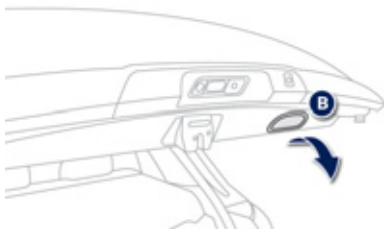

Закрывание

Потяните за ручку **B** книзу.



Топливный бак



A. Открывание лючка горловины бака.

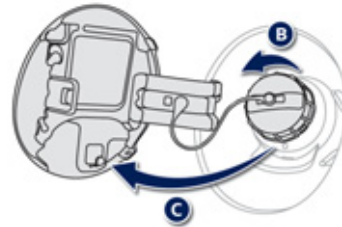

B. Снятие крышки топливного бака.

C. Крючок для крышки топливного бака.

Емкость топливного бака: около 60 литров.



Капот

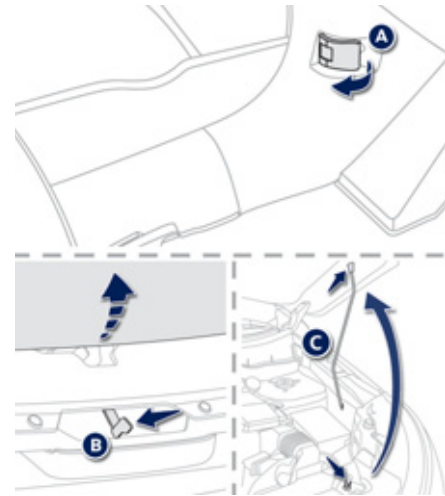

A. Ручка для отпирания капота из салона.

B. Рычажок замка под капотом.

C. Упор капота.



Обустройство салона

Вариаторная коробка передач CVT

Эта коробка передач может работать как в автоматическом режиме, так и в режиме ручного переключения передач.

▶ 115

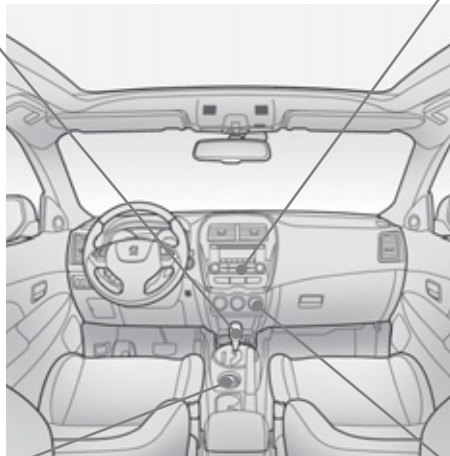

Полноприводная ходовая часть с электронным управлением*

Эта система служит для выбора режима передач в зависимости от условий вождения.

▶ 124

Системы аудиооборудования и связи

Сюда входит следующее оборудование: автомагнитола, CD-плеер, считывающее устройство USB, гарнитура Bluetooth, навигационная система с цветным монитором, гнезда для подключения дополнительного оборудования.

Аудиосистема Audio-CD

▶ 313

Сенсорная Audio-CD система

▶ 293

Сенсорная система аудио-телематики

▶ 255

Автоматический кондиционер воздуха

Автоматическая система кондиционирования воздуха обеспечивает комфортный микроклимат и проветривание салона.

▶ 94

* Наличие в зависимости от комплектации.

Оборудование места водителя

1. Ручки настройки зеркал заднего вида.
Выключатели стеклоподъемников.
2. Рукоятка механизма отпирания замка капота.
3. Блок предохранителей.
4. Ручной корректор фар.
Боковой блок выключателей и контрольных ламп.
5. Боковая вентиляционная решетка с регулируемой заслонкой.
6. Панель приборов.
7. Переключатели световых приборов и указателей поворотов.
8. Рукоятка механизма регулировки рулевой колонки.
9. Клавиши настройки системы Bluetooth или телефона.
10. Клавиши настройки систем аудио-CD, сенсорной аудио-CD и сенсорной аудиотелематики.
11. Место расположения подушки безопасности водителя.
Звуковой сигнал.
12. Выключатели регулятора скорости.
13. Стояночный тормоз.

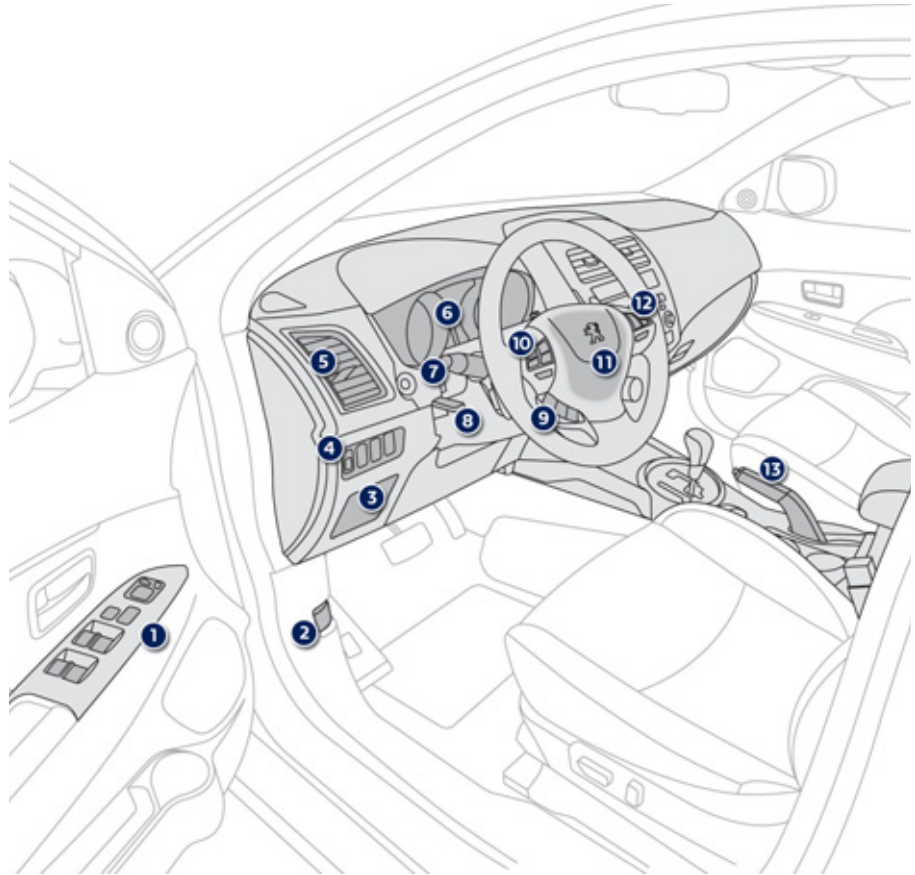

Оборудование места водителя

1. Выключатель подогрева сиденья.
2. Рычаг селектора коробки передач CVT.
3. Замок зажигания с противоугонной блокировкой.
4. Выключатели стеклоочистителей / стеклоомывателей.
5. Подрулевые переключатели коробки передач CVT.
6. Сопло обдува ветрового стекла.
7. Место расположения подушки безопасности пассажира.
8. Перчаточный ящик.
Выключатель подушки безопасности пассажира.
Резервный блок пуска и дистанционный ключ-пульт.
9. Сопло обдува стекла передней двери.

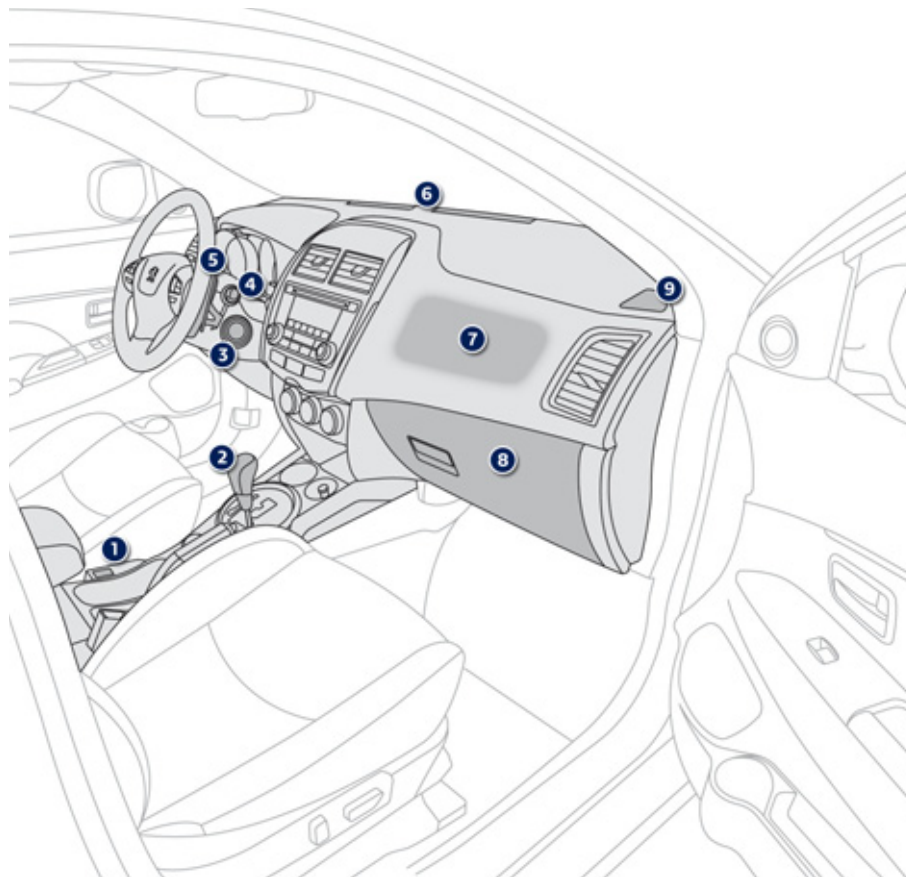

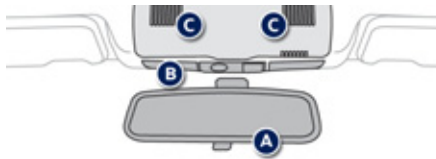

Центральная консоль

- A. Внутреннее зеркало заднего вида с ручной или автоматической регулировкой.
- B. Плафон / Плафоны индивидуального освещения.
- C. Микрофон систем аудио-CD, сенсорной аудио-CD и сенсорной аудиторелематики.
- D. Выключатель шторки панорамной крыши.
- E. Датчик освещенности / датчик дождя.

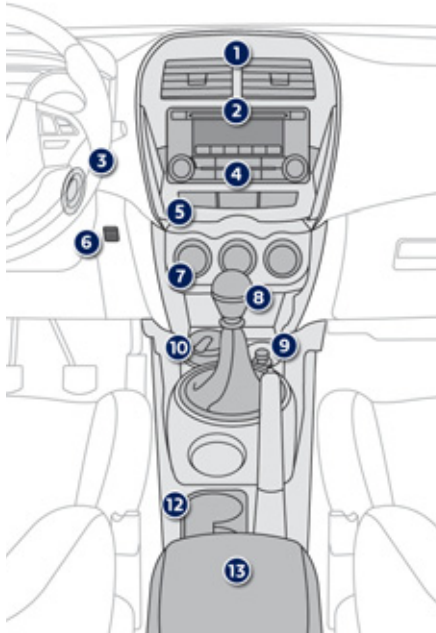

- 1. Центральные вентиляционные решетки с регулируемыми заслонками.
- 2. Дисплей системы аудио-CD или сенсорной аудио-CD или цветной экран сенсорной системы аудиторелематики.
- 3. Замок зажигания.
Кнопка **START/STOP** и дистанционный ключ-пульт.
- 4. Система аудио-CD или сенсорная аудио-CD или сенсорная система аудиторелематики.
- 5. Центральный блок выключателей и контрольных ламп.
- 6. Датчик температуры.
- 7. Панель управления отопителем / кондиционером воздуха (ручным или автоматическим).
- 8. Рычаг коробки передач (механической или CVT).
- 9. Прикуриватель / Розетка для дополнительных электроприборов 12 В.
- 10. Пепельница.
- 11. Выключатель системы полного привода
- 12. Подстаканник.
- 13. Передний подлокотник.

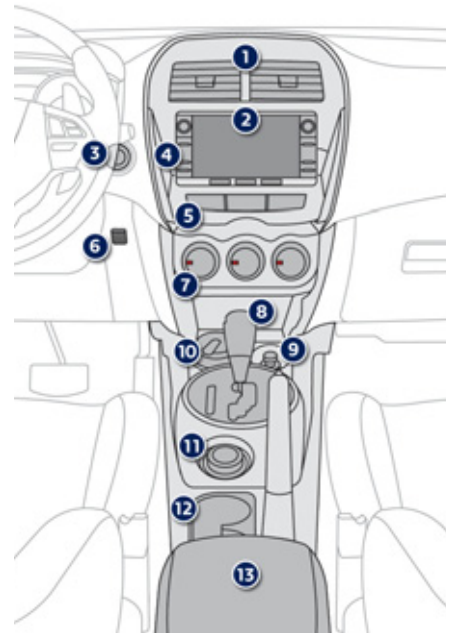
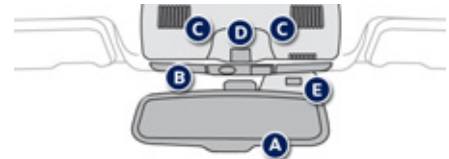

Подготовка к комфортному вождению

Переднее сиденье

Ручные регулировки

1. Регулировка продольного положения сиденья.
2. Регулировка подушки сиденья водителя по высоте.
3. Регулировка наклона спинки.
4. Регулировка подголовника.

▶ 81

Электрические регулировки

1. Регулировка продольного положения сиденья.
2. Регулировка подушки сиденья водителя по высоте и наклону.
3. Регулировка наклона спинки.

▶ 82

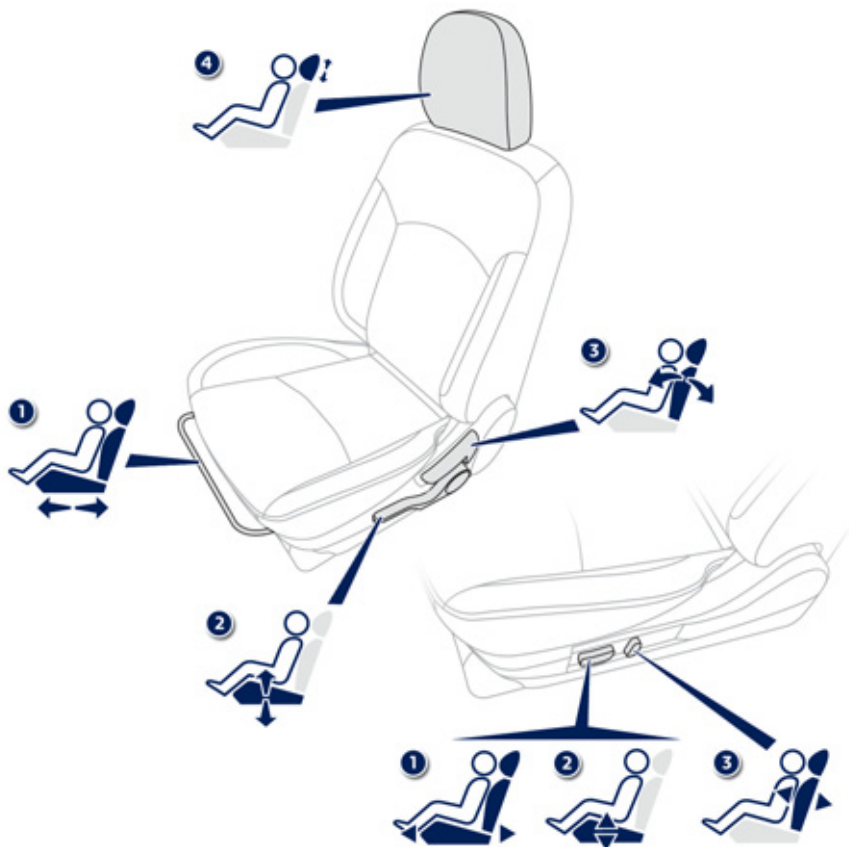

Подготовка к комфортному вождению

Передний подлокотник



Для большего удобства положение подлокотника регулируется в продольном направлении.

▶ 84

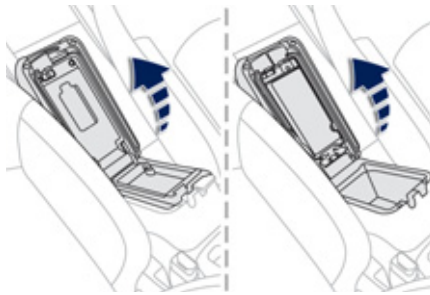

В нем также имеется два лотка для мелких предметов; в них могут находиться разъемы для подключения внешнего оборудования.

▶ 103

Регулировка рулевой колонки

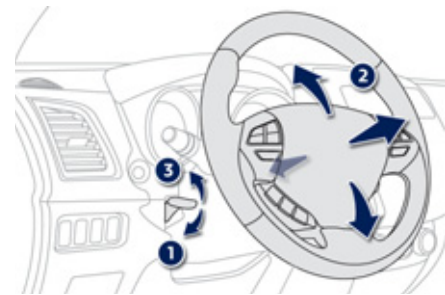

1. Снятие с блокировки.
2. Регулировка по высоте и глубине.
3. Блокировка механизма регулирования.

! По соображениям безопасности, все эти действия следует производить только на остановленном автомобиле.

▶ 89

Подготовка к комфортному вождению

Зеркала заднего вида

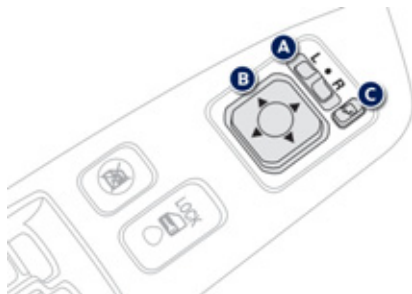

- A. Выбор зеркала для настройки его положения.
- B. Настройка положения зеркала в четырех координатах.
- C. Складывание / Раскрытие.

▶ 87-88

Внутреннее зеркало заднего вида

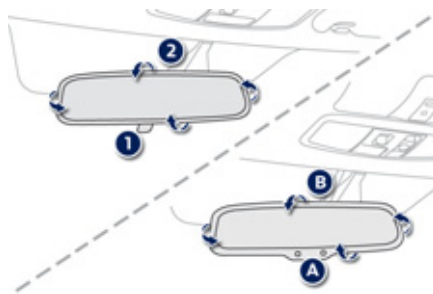

Зеркало с ручной настройкой положения "день/ночь"

1. Выбор положения "день".
2. Ориентирование зеркала.

Зеркало с автоматической настройкой положения

- A. Включение автоматического режима освещенности "день/ночь".
- B. Ориентирование зеркала.

▶ 89

Передние ремни безопасности

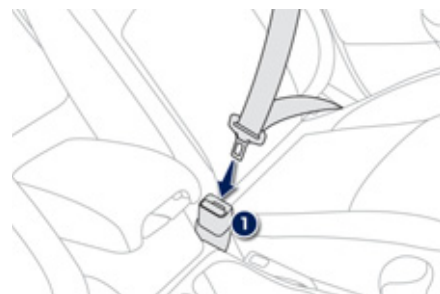

1. Пристегивание ремня.
2. Регулировка по высоте.

▶ 152

Системы обеспечения обзорности

Световые приборы

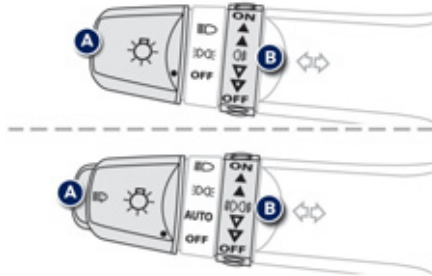

Кольцевой выключатель А



Фары ближнего / дальнего света.



Габаритные огни.

AUTO

Автоматическое включение световых приборов.

OFF

Световые приборы выключены.

Кольцевой выключатель В



Передние и задние противотуманные фары.

▶ 133

Стеклоочистители

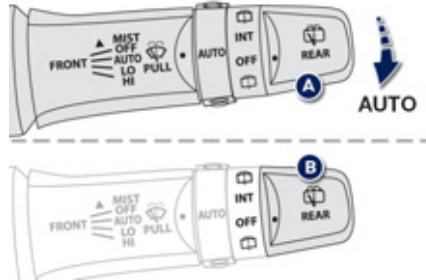

Рукоятка А: очиститель ветрового стекла

▶ 140

Включение / Выключение режима "AUTO"

☞ Кратко нажмите на переключатель книзу и отпустите его.

▶ 142

Выключатель В: очиститель заднего стекла



Работа очистителя с омывателем.

INT

Прерывистый режим работы.

OFF

Выключен.

▶ 143

Обеспечение комфортного микроклимата

Рекомендации по внутрисалонным регулировкам

Мне необходимо...	Кондиционер воздуха				
	Распределение воздуха	Расход воздуха	Рециркуляция / Подача воздуха извне	Температура	Ручная настройка кондиционера
ТЕПЛО					
ХОЛОД					ON
УДАЛИТЬ КОНДЕНСАТ УДАЛИТЬ ИНЕЙ					ON

Автоматический кондиционер: рекомендуется использовать преимущественно автоматический режим, нажав на клавишу "AUTO".

Системы бортового контроля

Комбинация приборов

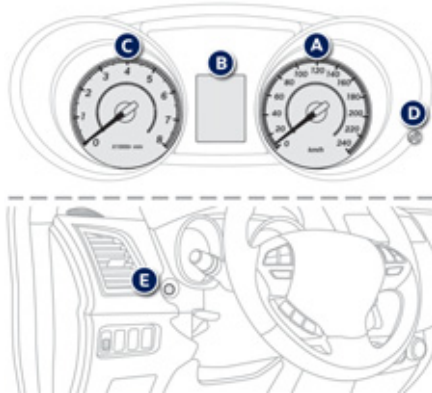

- A. Спидометр.
- B. Дисплей панели приборов.
- C. Тахометр.
- D. Регулятор подсветки панели приборов.
- E. Кнопка INFO.
Служит для просмотра различных параметров на дисплее панели приборов.

▶ 24

Контрольные лампы

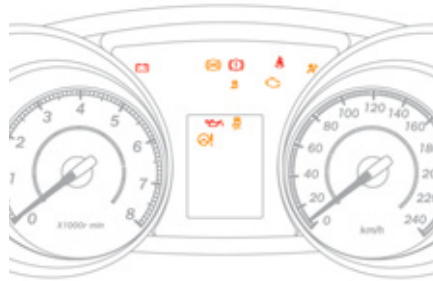

1. При включении зажигания загораются уведомляющие сигнализаторы оранжевого и красного цвета.
2. После пуска двигателя все они должны погаснуть.

Если какой-либо сигнализатор не погас и продолжает гореть, обратитесь к соответствующей странице.

▶▶ 25

Панель центральных контрольных ламп

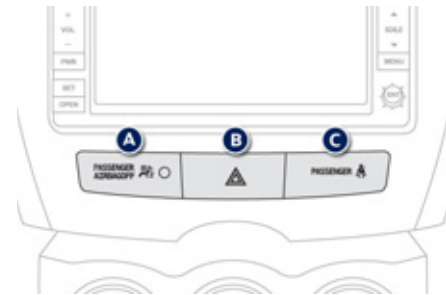

- A. Контрольная лампа отключенной подушки безопасности пассажира.

▶▶ 157

- B. Аварийная световая сигнализация.

▶▶ 147

- C. Контрольная лампа непристегнутого ремня безопасности переднего пассажира.

▶▶ 153

Бортовые системы контроля Боковой блок выключателей

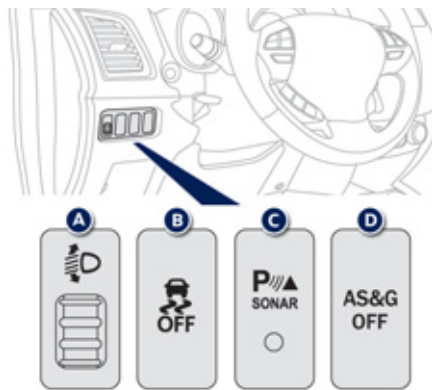

A. Ручной корректор фар.

▶ 139

B. Выключатель системы ASC/TCL.

▶ 150

C. Выключатель парктроника.

▶ 131

D. Выключатель функции "стоп-старт"
(Auto Stop & Go).

▶ 122

Система безопасности пассажиров

Фронтальная подушка безопасности переднего пассажира

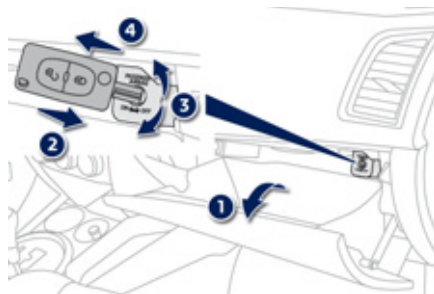

1. Открыть перчаточный ящик.
2. Вставить ключ.
3. Выбрать положение:
"OFF" ("отключена") - при установке детского кресла для перевозки ребенка "спинкой вперед",
"ON" ("активирована") - при перевозке пассажира или установке детского кресла для перевозки ребенка "лицом вперед".
4. Извлечь ключ из этого положения.

▶ 157

Порядок действий при пуске Замок зажигания



- Положение 1: LOCK ("На замке")
- Положение 2: ACC ("Доп. потребители")
- Положение 3: ON ("Включено")
- Положение 4: START ("Пуск")

▶ 108

Кнопка "START/STOP"



При каждом нажатии на кнопку "START/STOP" без нажатия на педали можно изменять режимы бортовых систем автомобиля.

- При первом нажатии: Режим "Доп. потребители"
- При втором нажатии: Режим "Включено"
- При третьем нажатии: Режим "Выключено"

▶ 109

Системы обеспечения комфортного вождения

Коробка передач CVT

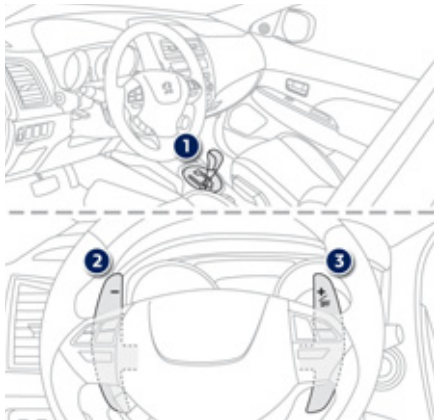

Эта 6-ступенчатая коробка передач может работать как в автоматическом режиме, так и в режиме ручного переключения передач.

1. Рычаг селектора коробки передач.
2. Подрулевой переключатель "-".
3. Подрулевой переключатель "+".

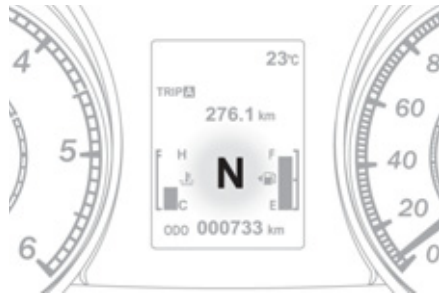

Индикация на панели приборов

На экране панели приборов отражаются включенные передачи и/или режим работы коробки передач.

- P.** Parking (Стоянка).
- R.** Reverse (Передача заднего хода).
- N.** Neutral (Нейтральная передача).
- D.** Drive (Автоматический режим).
- +/-** Ручной режим с секвентальным переключением передач.

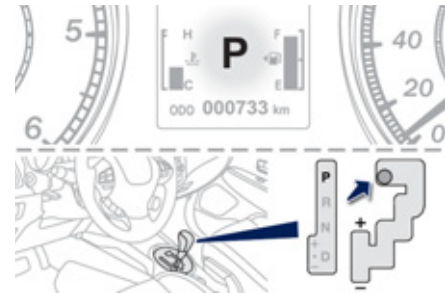

Движение автомобиля

Установите селектор на **P** и затяните стояночный тормоз:

- ☞ Жестко нажмите и удерживайте педаль тормоза.
- ☞ Запустите двигатель.
- ☞ Переведите селектор на **R**, **D** или **+/-**.
- ☞ Отпустите стояночный тормоз.
- ☞ Плавно отпустите педаль тормоза - автомобиль сразу придет в движение.

Системы обеспечения комфортного вождения

Система "стоп-старт" (Auto Stop & Go)

Переход двигателя в режим STOP

AS&G На панели приборов или на ее дисплее загорится символ "**AS&G**" и через несколько секунд двигатель перейдет в "спящий" режим:

- на автомобиле с механической коробкой передач - если, удерживая стоящий автомобиль нажатием на педаль тормоза, Вы переведете рычаг переключения передач в нейтральное положение и отпустите педаль сцепления.

В отдельных случаях режим STOP может не срабатывать; при этом символ "**AS&G**" мигает несколько секунд, а затем гаснет.

▶ 121

Переход двигателя в режим START

AS&G На панели приборов погаснет символ "**AS&G**", и двигатель автоматически запустится:

- на автомобиле с механической коробкой передач - при полном нажатии на педаль сцепления.

В отдельных случаях режим START может отключаться автоматически; при этом символ "**AS&G**" несколько раз мигнет и погаснет.

▶ 122

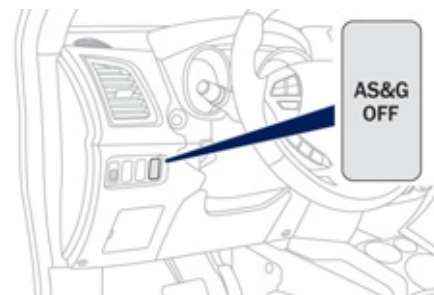

Отключение / Повторное включение

Вы можете в любой момент отключить систему, нажав на кнопку "**AS&G OFF**"; при этом на панели приборов или ее дисплее загорится соответствующая контрольная лампа.

i Система вновь автоматически активируется при запуске двигателя ключом или кнопкой "**START/STOP**".

▶ 122

Системы обеспечения комфортного вождения

Система полного привода

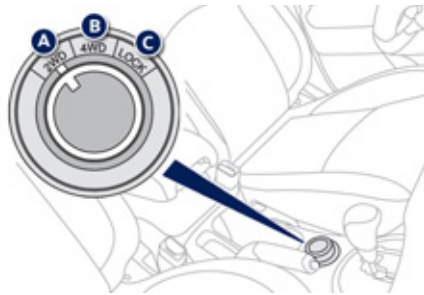

В зависимости от потребностей, водитель может включить любой из трех режимов работы трансмиссии:

- A.** Привод на два ведущих колеса (2WD),
- B.** Привод на четыре ведущих колеса (4WD AUTO),
- C.** Привод на четыре ведущих колеса (4WD LOCK).

▶ 124

Регулятор скорости "CRUISE"

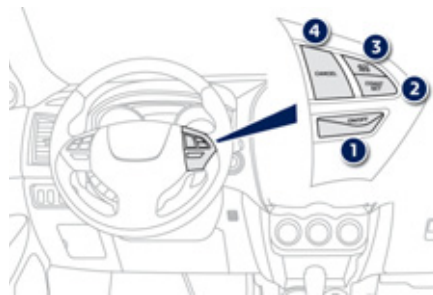

1. Кнопка **"ON/OFF"**: активирование / отключение системы регулирования скорости.
2. Кнопка **"COAST SET"**: внесение параметра скорости движения в память системы и последующее снижение крейсерской скорости.
3. Кнопка **"ACC RES"**: увеличение параметра крейсерской скорости и вызов скорости из памяти системы.
4. Кнопка **"CANCEL"**: выключение регулятора скорости.

Система может запоминать скорость и активироваться, только если автомобиль движется со скоростью более 40 км/ч и не менее, чем на второй передаче.

▶ 126

Эко-вождение

Эко-вождение - это повседневная практика управления автомобилем, способствующая оптимизации расхода топлива и уменьшению выбросов CO₂.

Оптимизируйте обращение с коробкой передач

На автомобилях с механической коробкой передач трогайтесь плавно и не запаздывайте с переходом на высшие передачи. В режиме ускорений переключайтесь пораньше.

На автомобилях с автоматической или секвентальной коробкой передач отдавайте предпочтение вождению в автоматическом режиме, при этом избегайте сильных и резких нажатий на педаль акселератора.

Индикатор переключения передач будет подсказывать Вам момент, когда нужно перейти на высшую передачу: как только загорится цифра высшей передачи, сразу переходите на нее. На автомобилях с секвентальной или автоматической коробкой передач этот индикатор работает только в ручном режиме.

Придерживайтесь плавного стиля вождения

Соблюдайте безопасные интервалы между автомобилями, тормозить лучше двигателем, а не педалью тормоза, плавно нажимайте на педаль сцепления. Такой стиль вождения содействует экономии топлива, сокращению выбросов CO₂ и снижению шумового фона на дороге.

Если дорожное движение не стеснено, то, при наличии в комплектации автомобиля системы круиз-контроля, включите регулятор скорости, как только превысите 40 км/ч.

Умеренно пользуйтесь бортовым электрическим оборудованием

Если перед поездкой в салоне слишком жарко, проветрите его - опустите стекла и откройте вентиляцию, прежде чем включить кондиционер. По достижении скорости более 50 км/ч поднимите стекла и оставьте вентиляцию открытой.

Пользуйтесь дополнительными средствами регулирования температуры в салоне (заслонкой потолочного люка, шторами и т.п.). Выключите кондиционер, если это не климат-контроль, как только в салоне установится комфортный микроклимат. Выключите обдув и обогрев стекол, если эти функции работают не в автоматическом режиме. Как можно раньше выключайте подогрев сидений.

Выключайте фары и противотуманные приборы, если видимость на дороге достаточна.

Не нужно прогревать двигатель на месте, особенно зимой, перед началом поездки; в движении автомобиль прогревается быстрее.

Если Вы - пассажир, не перегружайте бортовую электросеть мультимедийными приборами (кинoprиcтaвкaми, аудиоплеерами, видеоиrрaми и т.д.) - так экономится электроэнергия, а значит и топливо. Покидая автомобиль, выключайте переносные приборы.

Ограничьте причины перерасхода топлива

Равномерно распределяйте груз в автомобиле; тяжелые предметы укладывайте в глубине багажного отделения, поближе к задним сиденьям. Ограничивайте загрузку автомобиля и снижайте его аэродинамическое сопротивление (уберите с крыши дуги, багажник, велобагажник, отцепите прицеп и т.п.). Предпочтите кофр для перевозки багажа на крыше. Своевременно снимайте с крыши дуги и багажник, если они больше не понадобятся.

По окончании зимнего сезона замените зимние шины летними.

Соблюдайте требования технического обслуживания

Регулярно контролируйте давление воздуха на холодных шинах, оно должно соответствовать указанному на этикетке в дверном проеме со стороны водителя.

Особенно давление воздуха в шинах следует проверять:

- перед длительной поездкой,
- в межсезонье,
- после длительного хранения.

Не забывайте проверять давление в запасном колесе и на прицепе.

Своевременно проводите техническое обслуживание автомобиля (замену масла, масляного и воздушного фильтров и т.д.) и придерживайтесь графика операций, рекомендованных его изготовителем.

При заправке бака не продолжайте попытки долить топливо после третьего отключения заправочного пистолета - это позволит избежать перелива.

Уже после первых 3 000 километров пробега на новом автомобиле Вы начнете замечать, что его средний расход топлива постепенно становится стабильным.

Комбинация приборов



Это часть панели управления, на которой находятся контрольные приборы и сигнализаторы. Сигнализаторы информируют водителя о работе соответствующих систем (напр., контрольные лампы включения или отключения системы) или о появлении сбоя в их работе (уведомляющие сигнализаторы).

1. Тахометр.
2. Спидометр.

i Настройка индикации на дисплее осуществляется кнопкой **INFO**, расположенной слева от комбинации приборов.

3. Дисплей панели приборов:
 - Контрольные приборы и уведомляющие сигнализаторы бортовых систем.
 - Счетчики общего и разового пробегов.
 - Указатель пробега до планового технического обслуживания.
 - Указатель температуры охлаждающей жидкости.
 - Индикация информации, поступающей от бортового компьютера.
 - Параметр регулятора скорости.
 - Индикатор включенных передач.
 - Меню настроек параметров (индикации, звука и т.п.).
 - Указатель уровня топлива.
 - Указатель окружающей температуры.
 - Контрольная лампа режима работы трансмиссии.



Дисплей, тип 1

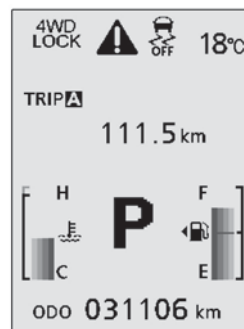

Дисплей, тип 2

Контрольные лампы систем

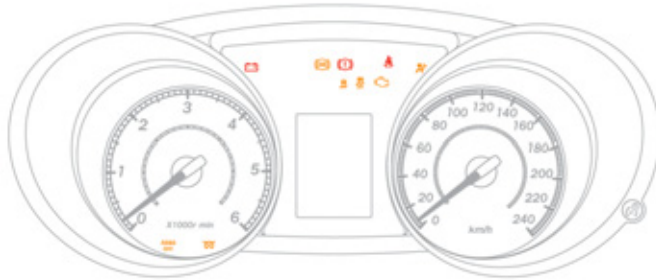

Это визуально воспринимаемые сигналы, информирующие водителя о появлении какой-либо неисправности (сигнализаторы неисправных состояний) или о работе той или иной системы (сигнализаторы включения или отключения).

При включении зажигания

Некоторые сигнализаторы неисправных состояний загораются на несколько секунд сразу при включении зажигания. При запуске двигателя они должны погаснуть.

i Если какой-либо сигнализатор продолжает гореть, то, перед тем как тронуться в путь, необходимо выяснить, почему он не гаснет.

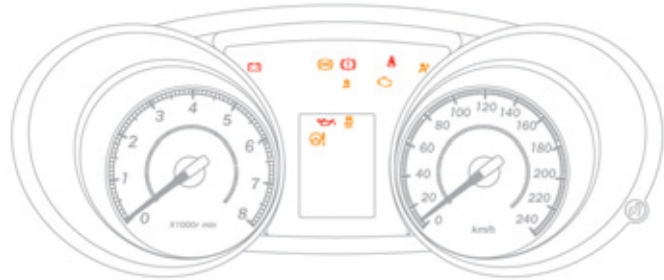

Сопутствующие сигналы



Включение некоторых световых сигнализаторов может сопровождаться сигналом зуммера и сообщением.

Уведомляющие индикаторы и сигнализаторы

Горящий или мигающий при работающем двигателе сигнализатор свидетельствует о неисправности в соответствующей системе, требующей вмешательства водителя.

Сигнализатор загорается на панели приборов или появляется на дисплее панели приборов.

! Загорание уведомляющего сигнализатора может сопровождаться дополнительным сообщением, чтобы облегчить определение характера неисправности.
В случае каких-либо затруднений обратитесь в сервисную сеть PEUGEOT или в специализированный техцентр.

Индикатор		Горит	Причина	Что делать / Примечания
	Стояночный тормоз / Уровень тормозной жидкости / Электронный регулятор тормозных сил	Горит постоянно.	Горит несколько секунд, затем гаснет при включении зажигания на "ON".	
			Стояночный тормоз затянут или неполностью отпущен.	Сопровождается сообщением. Отпустите стояночный тормоз, чтобы лампа погасла.
			Недостаточный уровень тормозной жидкости.	Сопровождается сообщением. Пополните уровень тормозной жидкости и обратитесь в сервисную сеть PEUGEOT или в специализированный техцентр.
			Неисправен электронный регулятор тормозных сил REF.	Необходимо срочно остановиться, соблюдая меры безопасности. Проверьте систему в сервисной сети PEUGEOT или в специализированном техцентре.
	Автоматическая бортовая система диагностики двигателя	Мигает.	Система управления двигателем неисправна.	Опасность повреждения катализатора. Обратитесь в сервисную сеть PEUGEOT или в специализированный техцентр.
		Горит постоянно.	Система снижения токсичности отработавших газов неисправна.	Сигнализатор должен погаснуть с запуском двигателя. Если он не гаснет, срочно обратитесь в сервисную сеть PEUGEOT или в специализированный техцентр.



Индикатор		Горит	Причина	Действия / Примечания
	Заряд аккумуляторной батареи*	Горит постоянно.	Неисправен контур подзарядки батареи (загрязнены или ослаблены клеммы, ремень генератора ослаблен или оборван, ...).	Сигнализатор должен погаснуть при запуске двигателя. Если он не гаснет, обратитесь в сервисную сеть PEUGEOT или в специализированный техцентр.
	Передний ремень безопасности не пристегнут / отстегнут	Горит постоянно, затем мигает, при этом звучит зуммер.	Водитель не пристегнул или отстегнул свой ремень безопасности.	Потяните за ремень и вставьте его скобу в замок.
	Антиблокировочная система ABS	Горит постоянно.	Антиблокировочная тормозная система неисправна.	Тормозная система продолжает работать в штатном режиме. Осторожно продолжайте движение на умеренной скорости и срочно обратитесь в сервисную сеть PEUGEOT или в специализированный техцентр.
	Подушки безопасности и преднатяжители	Горит временно.	При включении зажигания этот сигнализатор загорается на несколько секунд и затем гаснет.	Если он не гаснет, обратитесь в сервисную сеть PEUGEOT или в специализированный техцентр.
		Горит постоянно.	Неисправна система либо подушек безопасности, либо преднатяжителей ремней безопасности.	Обратитесь в сервисную сеть PEUGEOT или в специализированный техцентр.

* В зависимости от страны поставки автомобиля.

Контрольные лампы и сигнализаторы

Загорание нижеуказанных контрольных ламп свидетельствует о том, что соответствующая система включена. Оно может сопровождаться звуковым сигналом и сообщением на дисплее панели приборов.

Индикатор		Горит	Причина	Действия / Примечания
	Указатель левого поворота	Мигает, звучит зуммер.	Выключатель света переведен в нижнее положение.	Если мигает быстрее чем обычно, значит лампа в одном из указателей поворота сгорела. Замените ее или обратитесь в сервисный центр PEUGEOT или в специализированный техцентр.
	Указатель правого поворота	Мигает, звучит зуммер.	Выключатель света переведен в верхнее положение.	Если мигает быстрее чем обычно, значит лампа в одном из указателей поворота сгорела. Замените ее или обратитесь в сервисный центр PEUGEOT или в специализированный техцентр.
	Стояночные огни или фары ближнего света	Горит постоянно.	Стояночные огни или фары ближнего света включены.	
	Фары дальнего света	Горит постоянно.	Водитель переместил выключатель света на себя.	Переместите выключатель света от себя, чтобы перейти на ближний свет.
	Противотуманные фары	Горит постоянно.	Противотуманные фары включены.	Для выключения противотуманных фар поверните два раза выключатель назад.
	Задний противотуманный фонарь	Горит постоянно.	Задний противотуманный фонарь включен.	Для выключения противотуманного фонаря поверните выключатель назад.

Индикатор		Горит	Причина	Действия / Примечания
CRUISE	Регулятор скорости	Горит постоянно.	Горит, когда регулятор скорости активирован.	Нажмите на клавишу "ON/OFF" чтобы активировать или отключить регулятор скорости.
	Предпусковой подогрев свечей накаливания на дизеле	Горит постоянно.	Двигатель не прогрет и: - ключ зажигания в положении ON ("Зажигание включено"), или - кнопка пуска " START/STOP " была нажата ("Зажигание включено").	На моделях с пуском ключом дождитесь выключения сигнализатора, прежде чем запустить двигатель. На моделях с дистанционным ключом-пультом пуск двигателя возможен только после того как сигнализатор погаснет. Продолжительность предподогрева зависит от погодных условий (до 30 секунд при сильных морозах). Если двигатель не запустился, снова включите зажигание, дождитесь погашения сигнализатора и после этого запустите двигатель.
	Система динамической стабилизации и противобуксовочная система (ASC/TCL)	Мигает.	Работа систем ASC/TCL.	Системы оптимизируют тяговитость и улучшают курсовую устойчивость автомобиля. Ведите автомобиль с учетом сложившейся ситуации и сбавьте скорость.
		Горит постоянно.	Система ASC/TCL неисправна.	Обратитесь в сервисную сеть PEUGEOT или в специализированный техцентр.
AS&G	Функция "стоп-старт" (Auto Stop & Go)	Горит постоянно.	На остановившемся автомобиле (у светофора, знака обязательной остановки, в дорожном заторе и т.п.) функция "стоп-старт" перевела двигатель в режим STOP.	Сигнализатор погаснет, а двигатель автоматически заведется в режиме START, как только Вы решите тронуться с места.
		Мигает несколько секунд, затем гаснет.	Режим STOP временно не срабатывает. или Режим START автоматически отключается.	Читайте в гл. "Функция стоп-старт" об отдельных случаях в работе режимов STOP и START.

Контрольные лампы отключенного состояния систем

Загорание одного из указанных сигнализаторов свидетельствует о том, что Вы сами отключили соответствующую систему. Оно сопровождается звуковым сигналом и сообщением на дисплее панели приборов.

Индикатор	Горит	Причина	Действия / Примечания
 ASC/TCL	Горит постоянно.	Кнопка выключения систем ASC/TCL, расположенная под панелью приборов со стороны водителя, включена. Системы ASC/TCL отключены. ASC: система динамической стабилизации. TCL: противобуксовочная система.	Нажмите на кнопку, чтобы активировать систему ASC/TCL. Система ASC/TCL автоматически активируется в начале движения автомобиля.
AS&G OFF	Горит постоянно.	Кнопка выключения функции "стоп-старт" (AS&G) внизу панели приборов со стороны водителя активирована. Функция "стоп-старт" (AS&G) отключена.	Вновь нажмите на кнопку, чтобы активировать функцию "стоп-старт" (AS&G).

Дисплей панели приборов

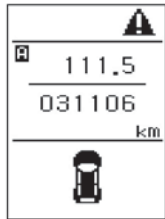

Зажигание выключено.

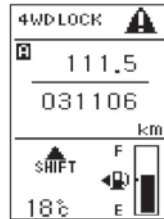
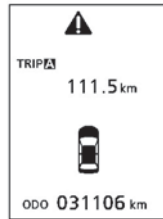

Зажигание включено
(на автомобиле с механической КП).

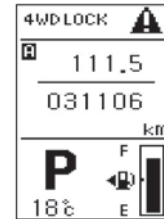
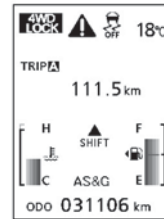

Зажигание включено
(на автомобиле с коробкой CVT).

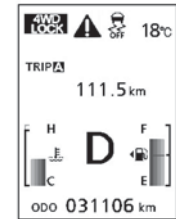

Каждый раз, при пуске двигателя на панели приборов загораются контрольные лампы и/или сообщения бортовой системы самодиагностики. Все они быстро гаснут.

Сигналы о сбоях и уведомления

При появлении уведомления вся предшествовавшая ему информация с дисплея убирается. Загорается контрольная лампа и появляется связанное с ней сообщение, которое может сопровождаться звуковым сигналом.



Если это несколько уведомлений, они будут выводиться на дисплей поочередно, при этом появится этот символ. Он будет присутствовать на всем протяжении появления уведомлений.

В случае необходимости просмотреть сообщения бортового компьютера, можно, не обращая внимания на уведомления, нажать на кнопку **INFO** на панели приборов.



При появлении этого символа:
произведите **краткое нажатие**.











При появлении этого символа:
произведите **длительное нажатие**.







Потом можно будет вернуться к уведомлениям, нажав несколько раз на кнопку **INFO**, чтобы пролистать сообщения бортового компьютера и восстановить показ уведомлений.



Сообщения могут быть различными в зависимости от типа дисплея ("тип 1" или "тип 2") на панели приборов.

Некоторые сообщения будут показываться только на дисплее "тип 2".







Предостерегающие сообщения (ключ на "OFF")

Дисплей 1	Дисплей 2	Причина	Решение - Что предпринять	Примечание
 ВЫКЛЮЧИТЕ ВНЕШ. ОСВЕЩЕНИЕ	 ВЫКЛЮЧИТЕ ВНЕШ. ОСВЕЩЕНИЕ	Вы не выключили световые приборы.	Погасите световые приборы, переведя выключатель на OFF.	Звучит прерывистый звуковой сигнал.
	 АКТИВАЦИЯ ИММОБИЛАЙЗЕРА	Звучит сирена.		
	 БАТАРЕЯ КЛЮЧА РАЗЯЖЕНА	Элемент питания дистанционного ключа-пульта истощился.	Замените элемент питания (см. "Замена элемента питания").	
	 КЛЮЧ НЕ ОПОЗНАН	Ваш электронный ключ не распознан.	Проверьте и убедитесь, что это "тот самый ключ".	Если сообщение не уходит, обратитесь в сервисную сеть PEUGEOT.
	 КЛЮЧ НАХОДИТСЯ В АВТОМОБИЛЕ	Вы пытаетесь запереть двери или багажник извне, в то время как электронный ключ все еще находится в салоне.	Прежде чем запереть автомобиль, убедитесь, что электронный ключ находится при Вас.	
	 ДВЕРЬ НЕ ЗАКРЫТА	Одна из дверей или багажник закрыты неплотно при попытке запереть автомобиль извне.	Плотно закройте двери и багажник. а затем запирайте автомобиль.	







Дисплей 1	Дисплей 2	Причина	Решение - Что предпринять	Примечание
	 НЕИСПРАВНОСТЬ СИСТЕМЫ ДОСТУПА БЕЗ КЛЮЧА	Неисправна система дистанционного управления ключом-пультом.	Обратитесь в сервисную сеть PEUGEOT.	
	 НЕИСПРАВНОСТЬ ИММОБИЛАЙЗЕРА	Неисправна электронная противоугонная система.	Выключите зажигание и вновь запустите двигатель.	Если неисправность не устранилась, обратитесь в сервисную сеть PEUGEOT.
	 КЛЮЧ НЕ ОБНАРУЖЕН ВСТАВЬТЕ КЛЮЧ В ГНЕЗДО В ПЕРЧАТОЧНОМ ЯЩИКЕ	Электронный ключ не обнаружен.	Вставьте электронный ключ в блок, расположенный в перчаточном ящике.	Не забудьте извлечь электронный ключ из блока после пуска двигателя.
	 ИЗВЛЕКИТЕ КЛЮЧ ИЗ ГНЕЗДА В ПЕРЧАТОЧНОМ ЯЩИКЕ	Электронный ключ не извлечен из блока в перчаточном ящике.	Извлеките электронный ключ из блока в перчаточном ящике.	
	 ПОВОРАЧИВАЙТЕ РУЛЕВОЕ КОЛЕСО	Рулевая колонка заблокирована.	Включите зажигание и слегка поверните рулевое колесо, чтобы снять рулевую колонку с блокировки.	
	 СНЯТ УСТАНОВИТЕ СЕЛЕКТОР В ПОЛОЖЕНИЕ P	Двигатель выключен, но селектор не переведен на P.	Переведите рычаг селектора на P.	Касается автомобилей с коробкой передач "CVT".

Дисплей 1	Дисплей 2	Причина	Решение - Что предпринять	Примечание
	 НЕИСПРАВНОСТЬ БЛОКИРОВКИ РУЛЯ	Перед открыванием двери водителя не включена блокировка рулевой колонки.	Перед тем как выйти из автомобиля, включите блокировку рулевой колонки. слегка повернув рулевое колесо.	
	 НЕИСПРАВНОСТЬ ИММОБИЛАЙЗЕРА	Неисправна бортовая система электропитания.	Обратитесь в сервисную сеть PEUGEOT или в специализированный техцентр.	

Предостерегающие сообщения (ключ на "ON")

Дисплей 1	Дисплей 2	Причина	Решение - Что предпринять	Примечание
 ТРЕБУЕТСЯ РЕМОНТ	 НЕИСПРАВНОСТЬ УСИЛИТЕЛЯ РУЛЯ	Неисправен электрический усилитель рулевого управления.	Остановите автомобиль, выждите несколько секунд и вновь запустите двигатель.	Если сообщение не уходит после повторного пуска, обратитесь в сервисную сеть PEUGEOT или в специализированный техцентр.
	 БАТАРЕЯ КЛЮЧА РАЗРЯЖЕНА	Элемент питания дистанционного ключа-пульта истощился.	Замените элемент питания (см. "Замена элемента питания").	
	 КЛЮЧ НЕ ОПОЗНАН	Ваш электронный ключ не распознан.	Проверьте и убедитесь, что это "тот самый ключ".	Если сообщение не уходит, обратитесь в сервисную сеть PEUGEOT.
	 КЛЮЧ НАХОДИТСЯ В АВТОМОБИЛЕ	Вы пытаетесь запереть двери или багажник извне, в то время как электронный ключ все еще находится в салоне.	Прежде чем запереть автомобиль, убедитесь, что электронный ключ находится при Вас.	
	 ДВЕРЬ НЕ ЗАКРЫТА	Одна из дверей или багажник закрыты неплотно при попытке запереть автомобиль извне.	Плотно закройте двери и багажник, а затем запиrite автомобиль.	
	 НЕИСПРАВНОСТЬ СИСТЕМЫ ДОСТУПА БЕЗ КЛЮЧА	Неисправна система дистанционного управления ключом-пультом.	Обратитесь в сервисную сеть PEUGEOT.	









Дисплей 1	Дисплей 2	Причина	Решение - Что предпринять	Примечание
 ПРОВЕРЬТЕ	 НЕИСПРАВНОСТЬ ТОРМОЗНОЙ СИСТЕМЫ	Уровень тормозной жидкости в тормозной системе недостаточен.	Пополните уровень в тормозной системе жидкостью, рекомендованной компанией PEUGEOT.	Если неисправность не устранилась, обратитесь в сервисную сеть PEUGEOT или в специализированный техцентр.
		Неисправна тормозная система.	Необходимо срочно остановиться, соблюдая меры безопасности.	Проверьте систему в сервисной сети PEUGEOT или в специализированном техцентре.
 ТРЕБУЕТСЯ РЕМОУТ	 НЕИСПРАВНОСТЬ СИСТЕМЫ ABS	Неисправна антиблокировочная система ABS.	Обратитесь в сервисную сеть PEUGEOT или в специализированный техцентр.	Тормозная система сохраняет работоспособность без усилителя, однако мы рекомендуем остановиться.
		Одна из дверей или багажник закрыты неплотно.	Плотно закройте двери и багажник.	Незакрытый элемент показан на экране.
 ЗАКРОЙТЕ КАПОТ	 ЗАКРОЙТЕ КАПОТ	Не закрыт капот.	Закройте капот.	
	 НЕИСПРАВНОСТЬ ИММОБИЛАЙЗЕРА	Неисправна электронная противоугонная система.	Выключите зажигание и вновь запустите двигатель.	Если неисправность не устранилась, обратитесь в сервисную сеть PEUGEOT.
	 OFF	Дверь водителя открыта при невыключенном зажигании.	Выключите зажигание перед тем как выйти из автомобиля.	

Дисплей 1	Дисплей 2	Причина	Решение - Что предпринять	Примечание
	 НЕИСПРАВНОСТЬ БЛОКИРОВКИ РУЛЯ	Неисправна рулевая колонка.	Необходимо срочно остановиться, соблюдая меры безопасности.	Обратитесь в сервисную сеть PEUGEOT или в специализированный техцентр.
	 НЕИСПРАВНОСТЬ ЭЛЕКТРОННОЙ СИСТЕМЫ	Неисправна бортовая система электропитания.	Прекратите пользоваться автомобилем и обратитесь в сервисную сеть PEUGEOT или в специализированный техцентр.	
 ПРОВЕРЬТЕ	 ДВИГАТЕЛЬ ПЕРЕГРЕТ. ОСТАНОВИТЕСЬ	Слишком высокая температура в системе охлаждения двигателя.	Дождитесь охлаждения двигателя перед тем как долить охлаждающую жидкость. Если неисправность не устранилась, обратитесь в сервисную сеть PEUGEOT или в специализированный техцентр.	Необходимо срочно остановиться, соблюдая меры безопасности.
 ОСТАНОВИТЕСЬ	 КОРБКА ПЕРЕДАЧ ПЕРЕГРЕТА. ОСТАНОВИТЕСЬ	Слишком высокая температура рабочей жидкости в коробке передач CVT.	Прекратите пользоваться автомобилем и обратитесь в сервисную сеть PEUGEOT или в специализированный техцентр.	
 ПРИСТЕГНИТЕ РЕМЕНЬ БЕЗОПАСНОСТИ	 ПРИСТЕГНИТЕ РЕМЕНЬ БЕЗОПАСНОСТИ	Водитель не пристегнул или отстегнул свой ремень безопасности.	Пристегните свой ремень безопасности.	Раздается непрерывный звуковой сигнал, если Вы едете не пристегнувшись.
 ТРЕБУЕТСЯ РЕМОНТ	 УСТРАНИТЕ НЕИСПР. ТОПЛИВНОЙ СИСТЕМЫ	Сбои в работе системы питания двигателя.	Обратитесь в сервисную сеть PEUGEOT или в специализированный техцентр.	

Дисплей 1	Дисплей 2	Причина	Решение - Что предпринять	Примечание
 ВЫКЛЮЧИТЕ СТОЯНОЧНЫЙ ТОРМОЗ	 ВЫКЛЮЧИТЕ СТОЯНОЧНЫЙ ТОРМОЗ	Вы начали движение, не отпустив стояночный тормоз.	Отпустите стояночный тормоз.	
 ПРОВЕРЬТЕ	 НИЗКОЕ ДАВЛЕНИЕ МАСЛА	Недостаточное давление или неисправность в системе смазки двигателя.	Прекратите пользоваться автомобилем и обратитесь в сервисную сеть PEUGEOT или в специализированный техцентр.	
 ТРЕБУЕТСЯ РЕМОНТ	 НЕИСПРАВНОСТЬ СИСТЕМЫ ЗАРЯДКИ	Неисправна система заряда аккумуляторной батареи.	Прекратите пользоваться автомобилем и обратитесь в сервисную сеть PEUGEOT или в специализированный техцентр.	
 ТРЕБУЕТСЯ РЕМОНТ	 НЕИСПРАВНОСТЬ СИСТ. ПОДУШЕК БЕЗОПАСНОСТИ	Неисправна система подушек безопасности или преднатяжителей.	Обратитесь в сервисную сеть PEUGEOT или в специализированный техцентр, чтобы проверить системы.	
 ТРЕБУЕТСЯ РЕМОНТ	 НЕИСПРАВНОСТЬ КОРРЕКТОРА ТОРА СВЕТА ФАР	Неисправен автоматический корректор фар.	Обратитесь в сервисную сеть PEUGEOT или в специализированный техцентр.	Касается только автомобилей с ксеноновыми фарами.
 ТРЕБУЕТСЯ РЕМОНТ	 НЕИСПРАВНОСТЬ СИСТЕМЫ ASC	Неисправна система динамической стабилизации ASC.	Обратитесь в сервисную сеть PEUGEOT или в специализированный техцентр.	
 ТРЕБУЕТСЯ РЕМОНТ	 НЕИСПРАВНОСТЬ СИСТЕМЫ 4WD	Неисправна система полного привода.	Обратитесь в сервисную сеть PEUGEOT или в специализированный техцентр.	







Дисплей 1	Дисплей 2	Причина	Решение - Что предпринять	Примечание
 ТРЕБУЕТСЯ РЕМОНТ	 НЕИСПРАВНОСТЬ ТРАНСМИССИИ	Неисправна коробка передач CVT.	Обратитесь в сервисную сеть PEUGEOT или в специализированный техцентр.	
 ОСТАНОВИТЕСЬ	 СИСТЕМА 4WD ПЕРЕГРЕТА, СНИЖЬТЕ СКОРОСТЬ	Слишком высокая температура в системе полного привода.	Прекратите пользоваться автомобилем и обратитесь в сервисную сеть PEUGEOT или в специализированный техцентр.	Система автоматически переключится на работу на переднем приводе 2WD.
 ЗАПРАВЬТЕСЬ	 ЗАПРАВЬТЕ АВТОМОБИЛЬ ТОПЛИВОМ	Мало топлива в баке.	При первой же возможности заправьте бак топливом.	
 ПРОВЕРЬТЕ	 ПРОВЕРЬТЕ СИСТЕМУ DPF	Остаток присадки к сажевому фильтру понизился в баке до минимального уровня.	Срочно заправьтесь присадкой в сервисной сети PEUGEOT или в специализированном техцентре.	Касается только двигателя 1,6 л HDi.
		Началось перенасыщение сажевого фильтра.	Как только условия на дороге позволят, прочистите фильтр, разогнавшись до скорости выше 40 км/ч и удерживая ее около 20 минут (для двигателя 1,6 л HDi: скорость должна быть не менее 60 км/ч).	Если сигнализатор продолжает гореть, обратитесь в сервисную сеть PEUGEOT или в специализированный техцентр.
		Неисправен сажевый фильтр.	Необходимо срочно остановиться, соблюдая меры безопасности.	Срочно обратитесь в сервисную сеть PEUGEOT или в специализированный техцентр.







Дисплей 1	Дисплей 2	Причина	Решение - Что предпринять	Примечание
 <p>ПРОВЕРЬТЕ УРОВЕНЬ МОТОРНОГО МАСЛА</p>	 <p>ПРОВЕРЬТЕ УРОВЕНЬ МАСЛА В ДВИГАТЕЛЕ</p>	<p>Неадекватный уровень масла в двигателе (ниже минимальной отметки или выше максимальной).</p>	<p>Остановите автомобиль, соблюдая необходимые меры предосторожности. Проверьте уровень вручную масляным щупом и пополните его, если он недостаточен.</p> <p>Если он выше максимальной отметки, не запускайте двигатель и обратитесь в сервисную сеть PEUGEOT или в специализированный техцентр.</p>	<p>Никогда не совершайте поездок с неадекватным уровнем масла в двигателе.</p>
 * <p>УДАЛИТЕ ВОДУ ИЗ ТОПЛИВНОГО ФИЛЬТРА</p>	 * <p>УДАЛИТЕ ВОДУ ИЗ ТОПЛИВНОГО ФИЛЬТРА</p>	<p>Обнаружена вода в фильтре дизтоплива.</p>	<p>Это может привести к выходу из строя системы впрыска дизельного двигателя.</p>	<p>Срочно обратитесь в сервисную сеть PEUGEOT или в специализированный техцентр.</p>
 <p>ВОЗМОЖНО ОБЛЕДЕНЕНИЕ ДОРОГИ</p>	 <p>ВОЗМОЖНО ОБЛЕДЕНЕНИЕ ДОРОГИ</p>	<p>Температура воздуха за бортом автомобиля ниже или равна 3 °C (37 °F).</p>	<p>На дороге возможен гололед. Будьте внимательны, ведите автомобиль на медленной скорости.</p>	
	 <p>НАЖМИТЕ ПЕДАЛЬ СЦЕПЛЕНИЯ ДЛЯ ЗАПУСКА ДВИГАТЕЛЯ</p>	<p>При пуске двигателя не нажата педаль сцепления.</p>	<p>Нажмите на педаль сцепления при пуске двигателя.</p>	<p>Касается автомобилей с механической коробкой передач.</p>
	 <p>НАЖМИТЕ ПЕДАЛЬ ТОРМОЗА ДЛЯ ЗАПУСКА ДВИГАТЕЛЯ</p>	<p>При пуске двигателя рычаг селектора не установлен ни на P, ни на N.</p> <p>При пуске двигателя не нажата педаль тормоза.</p>	<p>Переведите рычаг селектора на P чтобы запустить двигатель.</p> <p>Нажмите на педаль тормоза при пуске двигателя.</p>	<p>Касается автомобилей с коробкой передач CVT.</p>

* В зависимости от страны, в которую поставляется автомобиль.

Информирующие сообщения (ключ на "ON")

Дисплей 1	Дисплей 2	Система	Примечание
 2WD	 2WD	Привод на 2 колеса 2WD	Мигает несколько мгновений, если включен привод на 2 колеса (режим "2WD") при помощи переключателя режимов работы трансмиссии на полноприводных автомобилях.
 4WD AUTO	 4WD AUTO	Привод на 4 колеса 4WD	Мигает, если включен привод на 4 колеса (режим "4WD") при помощи переключателя режимов работы трансмиссии на полноприводных автомобилях.
 4WD LOCK	 4WD LOCK	Привод на 4 колеса в режиме 4WD LOCK	Мигает, если включен привод на 4 колеса (режим "LOCK") при помощи переключателя режимов работы трансмиссии на полноприводных автомобилях.
		Система динамической стабилизации ASC	Мигает, когда система динамической стабилизации ASC срабатывает.

Предупреждающие сообщения

Дисплей 1	Дисплей 2	Система	Причина	Примечание	Решение - Что предпринять
 ТРЕБУЕТСЯ ТЕХОБСЛУЖИВАНИЕ	 ПЕРИОДИЧЕСКОЕ ТЕХОБСЛУЖИВАНИЕ	Указатель планового технического обслуживания	Напоминает водителю, что плановое техническое обслуживание автомобиля пропущено.	Загорается на несколько секунд при включении зажигания.	Обратитесь в сервисную сеть PEUGEOT или в специализированный техцентр.
 НЕОБХОДИМОСТЬ ОТДЫХА	 НЕОБХОДИМОСТЬ ОТДЫХА	Рекомендуется отдохнуть	Напоминает водителю о необходимости остановиться на отдых.	Загорается, когда запланированное Вами время на вождение истекло. При этом трижды прозвучит зуммер, а затем он будет звучать через каждые пять минут, пока автомобиль не будет остановлен.	Рекомендуем Вам останавливаться на отдых через каждые два часа.

Бортовой компьютер

Вывод параметров на дисплей

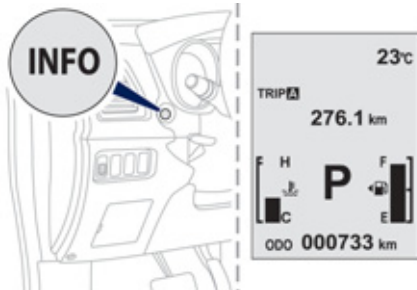

При включенном зажигании, последовательно нажимая на кнопку **INFO**, можно просматривать показания таких приборов, как:

- счетчик общего пробега и пробега за поездку А,
- счетчик общего пробега и пробега за поездку В,
- указатель пробега до планового ТО,
- указатель температуры охлаждающей жидкости,
- запас хода по топливу,
- средний расход топлива,
- средняя скорость,
- текущий расход топлива,
- меню настроек,
- возможные уведомляющие сообщения.

Счетчик пробега

Это прибор для измерения общего пробега автомобиля, совершенного за весь период его жизни.

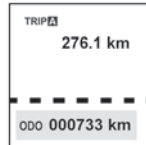

Общий пробег показывается в нижней части экрана дисплея.

Счетчик пробега за поездку (участок пробега А или В)

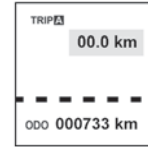

Оба участка пробега отражают пройденное расстояние с момента последнего обнуления счетчика. Нажмите на кнопку **INFO**, чтобы отразить нужный участок пробега.

Установка на ноль

Включите зажигание, затем, после появления участка пробега **А** или **В**, удерживайте нажатие на кнопку **INFO** более 2 секунд. При этом обнулится только показанный на дисплее участок.

Указатель пробега до планового технического обслуживания

Это система, информирующая водителя о необходимости проведения предстоящего технического обслуживания автомобиля в соответствии с планом, разработанным для него изготовителем.

Протяженность пробега до планового ТО начинается сразу после очередного обнуления указателя.

Она рассчитывается по двум параметрам:

- по фактическому пробегу автомобиля (в километрах),
- по времени, прошедшему с момента последнего ТО (в месяцах).

Оставшийся пробег может быть дополнен фактором времени - в зависимости от манеры использования автомобиля водителем.

Как он работает

Включив зажигание, произведите последовательные нажатия на кнопку **INFO** до тех пор, пока не появятся показания счетчика пробега. В строке километров показывается пробег, оставшийся до технического обслуживания, а в строке времени - количество месяцев, по истечении которых нужно будет пройти плановое ТО.



Например: счетчик показывает, что до ближайшего технического обслуживания автомобилю осталось пройти 7300 км.

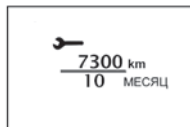

i Символ "--" будет продолжать гореть до тех пор, пока первое техническое обслуживание нового автомобиля не будет пройдено.

Если техническое обслуживание пропущено

Каждый раз, при включении зажигания, на панели приборов на несколько секунд будет появляться сообщение **"PERIODIC INSPECTION"**, напоминающее о необходимости срочно пройти техническое обслуживание.



Например: счетчик показывает наступление даты прохождения технического обслуживания. Его необходимо срочно пройти в сервисной сети PEUGEOT или в специализированном техцентре.

Обнуление указателя пробега до планового ТО

После прохождения планового технического обслуживания установка счетчика на ноль осуществляется специалистами сервисной сети PEUGEOT или специализированного техцентра. Если Вы самостоятельно провели техническое обслуживание своего автомобиля, то, для установки счетчика на ноль, необходимо произвести следующие действия:

- ☞ выключите зажигание,
- ☞ произведите последовательные нажатия на кнопку **INFO** до тех пор, пока не появятся показания счетчика пробега,
- ☞ нажмите на кнопку **INFO** и удерживайте нажатие, пока не начнет **мигать символ гаечного ключа**,
- ☞ пока символ гаечного ключа мигает, нажимайте на кнопку **INFO**, чтобы перейти от символа "---" к символу "**CLEAR**", а затем - ко времени до следующего технического обслуживания.

❗ После некоторого пробега и времени символ "---" сменится указанием времени, остающегося до следующего очередного планового технического обслуживания.



Указатель температуры охлаждающей жидкости

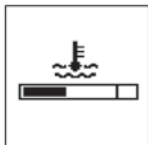

Этот прибор показывает температуру охлаждающей жидкости в системе охлаждения работающего двигателя.

Если указатель приблизился к **критической** отметке справа, значит температура в системе слишком высока. О перегреве двигателя свидетельствует мигающая пиктограмма.

Незамедлительно остановите автомобиль, соблюдая при этом все необходимые меры предосторожности. Подождите несколько минут перед тем как остановить двигатель.

Дайте двигателю остыть, прежде чем пополнить уровень. Помните, что система охлаждения находится под давлением. Во избежание ожога, поверните крышку расширительного бачка сначала на два оборота, чтобы давление понизилось. После снижения давления снимите крышку и долейте охлаждающую жидкость, если доливка необходима. Обратитесь в сервисную сеть PEUGEOT или в специализированный техцентр.

Запас хода по топливу

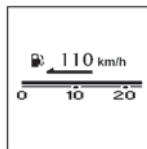

При работающем двигателе этот указатель показывает количество километров, которое еще можно пройти на оставшемся в баке запасе топлива в зависимости от среднего расхода топлива, рассчитанного по последним пройденным километрам.

С момента, когда запас хода становится менее **50 км**, на дисплее загораются прочерки. Заправьте бак топливом при первой же возможности. При этом показания указателя запаса хода по топливу автоматически обновляются.

Эти показания могут варьироваться при изменении манеры вождения или рельефа местности, способствующих существенному изменению текущего расхода топлива. Если Вы зальете в бак всего несколько литров, показания указателя запаса хода окажутся неверными. Старайтесь, насколько это возможно, заправить полный бак.

В случае отключения аккумуляторной батареи, предшествующие отключению данные по расходу топлива автоматически удаляются, а новое показание будет отличаться от предыдущего. При этом показание запаса хода по топливу следует рассматривать как приблизительную величину.

Средний расход топлива (л/100 км или км/л или mpg)

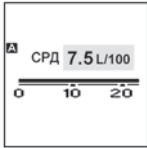

Это среднее потребление топлива, рассчитанное с момента последнего обнуления показаний бортового компьютера.

Средняя скорость (км/ч или mph)

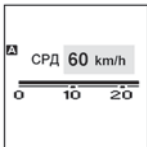

Это средняя скорость, рассчитанная с момента последнего обнуления показаний бортового компьютера.

Обнуление показаний приборов

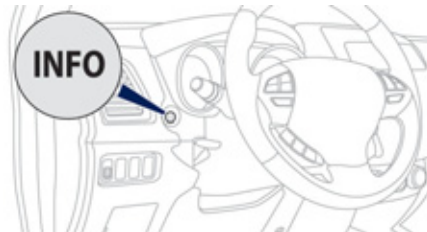

При появлении на дисплее необходимой информации удерживайте нажатой более двух секунд кнопку **INFO** чтобы сбросить все показания на ноль.
При включении зажигания обнуление приборов осуществляется автоматически.

Автоматическое обнуление

Если ключ в замке зажигания повернут в положение "OFF" ("Выключено") на 4 часа и более, показания автоматически обнуляются.

Текущий расход топлива (л/100 км или км/л или mpg)

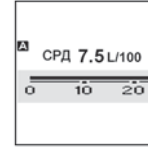

Это средний топлива, рассчитанный по последним нескольким секундам.

i Этот показатель может варьироваться в зависимости от условий вождения или рельефа.

i Если во время движения на дисплее слишком долго горят прочерки "---" вместо цифр, обратитесь в сервисную сеть PEUGEOT или в специализированный техцентр.

Настройки систем и их функций

У комбинаций приборов могут быть различные меню, в зависимости от того, какая это модель - тип 1 или тип 2.

Включите зажигание и последовательно нажимайте на расположенную слева на панели приборов кнопку **INFO** до тех пор, пока не появится окно "SETTING MENU" ("Меню настроек").



На остановленном автомобиле

Вы можете с помощью этого меню настроить следующие системы и их функции:

- режим обнуления показаний среднего расхода топлива и средней скорости движения,
- единицы измерения расхода топлива,
- единицы измерения температуры,
- язык информационных сообщений,
- включение и отключение звучания кнопки функции **INFO**,
- протяженность интервалов между напоминаниями о необходимости остановки на отдых,
- восстановление штатных параметров, заданных изготовителем на заводе.

! Для осуществления указанных настроек необходимо обязательно остановить автомобиль и включить зажигание. Включите стояночный тормоз и переведите рычаг коробки передач в нейтральное положение.

i В целях обеспечения Вашей безопасности, во время вождения кнопка вывода на дисплей регулируемых параметров **INFO** не работает.

Порядок настройки

- ☞ Нажмите на кнопку **INFO** и удерживайте нажатие в течение нескольких секунд до появления окна с перечнем различных меню.

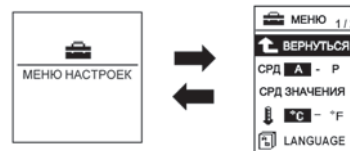

- ☞ В окне меню нажмите на кнопку **INFO** и выберите из списка функцию, которую требуется настроить:

MENU 1/3:

- **1 - 2, A - M, A - P*** (обнуление показаний среднего расхода топлива и средней скорости движения),
- **UNIT** (единицы измерения расхода топлива),
- выбор **единицы измерения температуры**,
- **LANGUAGE** (язык информационных сообщений),

* В зависимости от выбранного языка сообщений.

MENU 2/3:

- **a/b** (выбор двух различных языков для дисплея панели приборов и дисплея навигатора),
- **включение и отключение звука** на кнопке функции **INFO**,
- **ALERT** (настройка протяженности интервалов между остановками на отдых по напоминанию "BREAK ADVISED"),
- **настройка звука** указателей поворотов,
- **активирование / отключение функции подсчета текущего расхода топлива,**

MENU 3/3:

- **REINITIALISE** (восстановление штатных параметров, заданных изготовителем на заводе).

i Нажмите на кнопку **INFO** и удерживайте нажатие в течение нескольких секунд чтобы вернуться к предыдущему окну. Если в открывшемся окне не производить никаких действий в течение 15 секунд, после него откроется окно с заданными настройками систем.

Выбор режима обнуления показаний среднего расхода топлива и средней скорости движения

Обнуление этих показаний можно произвести двумя способами:

- автоматически,
- вручную.

В окне меню:

- ☞ нажмите на кнопку **INFO** и выберите:

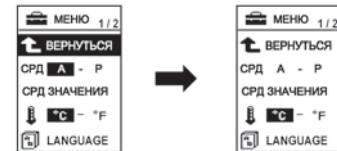

- ☞ нажмите на кнопку **INFO** и задержите нажатие на несколько секунд чтобы перейти от способа обнуления **1 - А (автоматического)*** к способу обнуления **2 - М - Р (ручному)***. Выбранный способ подтвержден.

* В зависимости от выбранного языка сообщений.

Выбор единицы расхода топлива

Единицы измерения расстояния, скорости и количества топлива будут также изменены в зависимости от Вашего выбора.

В окне меню:

- нажмите на кнопку **INFO**, чтобы выбрать единицы измерения **"UNIT"**:



- нажмите на кнопку **INFO** и задержите нажатие на несколько секунд до появления окна **"UNIT"**,



- нажмите на кнопку **INFO** чтобы пролистать перечень единиц измерения (км/л, л/100км, mpg (US), mpg (UK) и PREVIOUS),
- нажмите на кнопку **INFO** и задержите нажатие на несколько секунд чтобы подтвердить свой выбор.

i В случае отключения аккумуляторной батареи заданный Вами параметр будет удален из памяти, а вместо него по умолчанию восстановится штатная единица измерения (км/л), заданная изготовителем на заводе.

Выбор единицы измерения температуры

В окне меню:

- нажмите на кнопку **INFO** и выберите единицу измерения температуры:

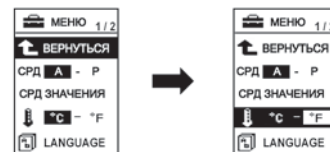

- нажмите на кнопку **INFO** и задержите нажатие на несколько секунд до появления единиц (°C и °F). Выбранная единица подтверждена.

i В случае отключения аккумуляторной батареи заданный Вами параметр будет удален из памяти, а вместо него по умолчанию восстановится штатная единица измерения (°C), заданная изготовителем на заводе.

Выбор языка информационных сообщений (LANGUAGE)

В окне меню:

- ☞ нажмите на кнопку **INFO** чтобы выбрать строку "**LANGUAGE**":



- ☞ нажмите на кнопку **INFO** и задержите нажатие на несколько секунд до появления окна "**LANGUAGE**":



- ☞ нажмите на кнопку **INFO** и прокрутите имеющиеся языки на выбор (японский, английский, немецкий, французский, испанский, итальянский, русский, "---" и PREVIOUS):
- ☞ нажмите на кнопку **INFO** и задержите нажатие на несколько секунд чтобы подтвердить свой выбор.

i Если Вы выберете опцию "---", никакие сообщения не будут появляться на дисплее.

i В случае отключения аккумуляторной батареи заданный Вами выбор будет удален из памяти, а вместо него по умолчанию восстановится штатный язык (ENGLISH), заданный изготовителем на заводе.

Включение и отключение звучания кнопки функции "INFO"

Вы можете включить или отключить звук, издаваемый при нажатии на кнопку **INFO**.

В окне меню:



- ☞ нажмите на кнопку **INFO** чтобы выбрать символ включения/отключения звучания кнопки **INFO** (в меню 2/3):



- ☞ нажмите на кнопку **INFO** и задержите нажатие на несколько секунд чтобы пролистать команды на выбор (ON, OFF).

Выбранный режим подтвержден.

i В случае отключения аккумуляторной батареи заданный Вами выбор будет удален из памяти, а вместо него по умолчанию восстановится штатный режим "ON".

Изменение протяженности интервалов между напоминаниями о необходимости остановки на отдых "BREAK ADVISED"

Функция "BREAK ADVISED" служит для настройки времени напоминания о необходимости остановиться на отдых. Сообщение "BREAK ADVISED" ("Остановитесь на отдых") появляется в сопровождении звукового сигнала.

Вы можете изменить параметр протяженности интервалов между напоминаниями о необходимости остановки на отдых "BREAK ADVISED".

В окне меню:

- ☞ нажмите на кнопку **INFO** и выберите строку "**ALERT**" (из меню 2/3):

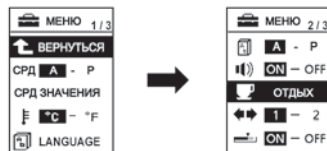

- ☞ нажмите на кнопку **INFO** и задержите нажатие на несколько секунд чтобы открыть окно "**ALERT**",

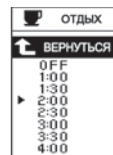

- ☞ нажмите на кнопку **INFO** чтобы выбрать параметр протяженности интервалов между сообщениями "**BREAK ADVISED**",
- ☞ нажмите на кнопку **INFO** и задержите нажатие на несколько секунд чтобы подтвердить свой выбор.

i Для большей безопасности, рекомендуется останавливаться на отдых через каждые два часа.

i В случае отключения аккумуляторной батареи заданный Вами выбор будет удален из памяти, а вместо него по умолчанию восстановится штатный режим (OFF), заданный изготовителем на заводе.

Настройка звука указателей поворотов

Функция настройки звука указателей поворотов имеется только на комбинации приборов "тип 2".

Откройте на дисплее меню:

- ☞ нажмите на кнопку **INFO** и выберите звук 1 или 2 (**находится в меню 2/3**):

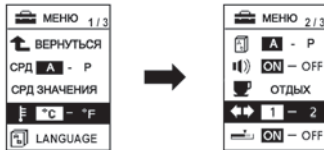

Активирование / отключение функции подсчета текущего расхода топлива*

Функция активирования и отключения индикации подсчета текущего расхода топлива имеется только на комбинации приборов "тип 2".

Откройте на дисплее меню:

- ☞ нажмите на кнопку **INFO** и выберите "активировать / отключить подсчет текущего расхода топлива (**находится в меню 2/3**):



- ☞ нажмите на кнопку **INFO** и удерживайте нажатие несколько секунд для пролистывания строк меню (ON, OFF).

Восстановление параметров и настроек, заданных на заводе ("REINITIALISE")

Вы можете восстановить все изначальные заводские настройки всех систем.

В окне меню:

- ☞ нажмите на кнопку **INFO** и выберите строку **"REINITIALISE"** (в меню 2/2 или 3/3, в зависимости от комбинации приборов):

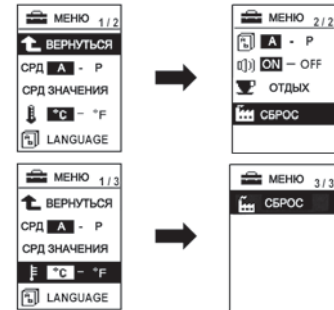

- ☞ нажмите на кнопку **INFO** и задержите нажатие **не менее чем на 5 секунд**.

Раздастся звуковой сигнал и все изначальные заводские настройки систем восстановятся.

* В зависимости от варианта комплектации автомобиля.

Дисплей системы аудио-CD

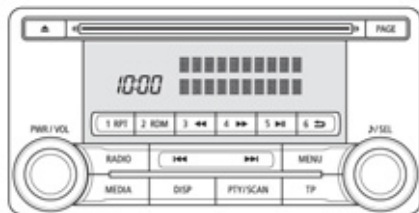

Дисплей подключен к системе аудио-CD и показывает:

- время,
- информацию автомагнитолы. (См. рубрику "Аудиосистема и телематика").

Настройка часов



Выбор режима настроек

Настройка часов может осуществляться как **в автоматическом**, так и **в ручном** режимах.

Автоматический режим

Автоматическое подведение часов осуществляется по сигналу местных радиостанций, вещающих в формате RDS. При этом на дисплее появится символ "CT".

Ручной режим

Часы можно подвести и вручную, пользуясь кнопками управления автомагнитолой. Ручной настройкой можно воспользоваться и в тех случаях, когда "Автоматическое подведение" не соответствует времени часового пояса, в котором вещают местные станции сети RDS.

Для выбора этого режима:

- ☞ Нажмите на кнопку **PWR/VOL** чтобы включить аудиосистему.
- ☞ Нажмите на кнопку **MENU**.
- ☞ Нажмите на ручку **SEL**, пролистайте меню и выберите "**RDS setting - CT ON - CT OFF**" (настройка времени на часах).
- ☞ Вращая ручку **SEL** влево или вправо, выберите режим "**CT OFF**" (ручная настройка) либо "**CT ON**" (автоматическая настройка).
- ☞ Нажмите на ручку **SEL**, чтобы подтвердить.

i Если в течение 10 секунд не предпринимать никаких действий, меню автоматически закроется.

Ручная настройка

- ☞ Нажмите на кнопку **PWR/VOL** чтобы включить аудиосистему.
- ☞ Нажмите на кнопку **MENU**.
- ☞ Нажмите на ручку **SEL** чтобы пролистать меню и выбрать "**Time Setting Adjust**" ("Настройка часов").
- ☞ Вращая ручку **SEL**, выберите "**ON**" и настройте показания времени на часах.
- ☞ Нажмите на ручку **SEL** чтобы подтвердить.
- ☞ Вращая ручку **SEL**, установите нужное время.
- ☞ Нажмите на ручку **SEL** чтобы подтвердить.

i Индикация секунд в часах не предусмотрена.
При отключении аккумуляторной батареи показания времени сбиваются.

Дисплей сенсорной системы аудио-CD

Дисплей подключен к сенсорной системе аудио-CD и показывает:

- время,
- информацию автомагнитолы.
(См. рубрику "Аудиосистема и телематика").

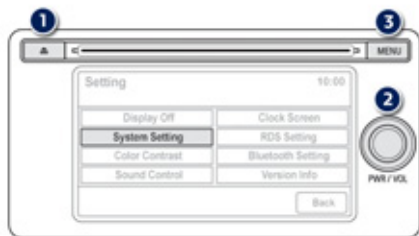

1. Извлечение CD-диска.
2. Включ. / выключ. системы.
Регулировка уровня громкости.
3. Доступ к различным меню системы.

! По соображениям безопасности, требующие особого внимания настройки следует осуществлять только на остановленном автомобиле.

Краткое описание работы системы

Система работает при нажатии на кнопки, расположенные на экране.

Настройка часов

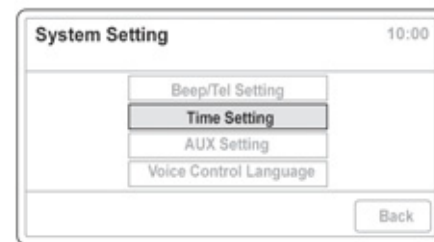

- ☞ Нажмите на кнопку **МЕНЮ**, чтобы открыть главное меню.
- ☞ Нажмите на **"Настройки"**.
- ☞ Нажмите на **"Настройки системы"**.
- ☞ Нажмите на **"Настройка времени"**.

! Не нажимайте острыми предметами на сенсорный дисплей.
Не касайтесь сенсорного дисплея мокрыми руками.

i Для чистки сенсорного дисплея пользуйтесь чистой и не оставляющей царапин мягкой салфеткой.

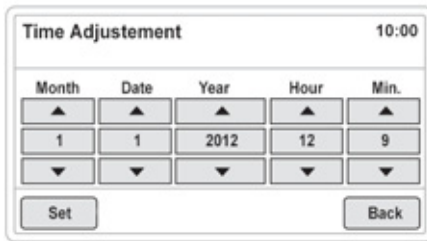

- ☞ Нажмите на "Подвести часы".
- ☞ Пользуясь стрелками на экране, настройте показания календаря и часов.
- ☞ Нажмите на "Сохранить", чтобы подтвердить или на "Назад", чтобы отменить настройки и вернуться к прежней индикации.

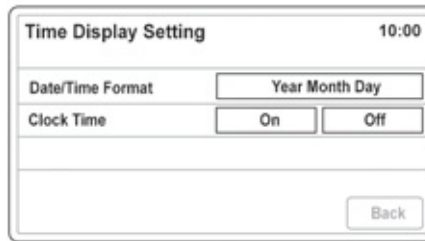

Формат индикации

Формат индикации календаря и часов можно изменить:

- ☞ Нажмите на кнопку **МЕНЮ**.
- ☞ Нажмите на "**Настройки**".
- ☞ Нажмите на "**Настройки системы**".
- ☞ Нажмите на "**Настройка времени**".
- ☞ Нажмите на "**Настройка индикации времени**".

Теперь можно выбрать формат индикации ("**Формат даты / времени**") и активировать автоматическую настройку часов ("**Время на часах**").

Постоянная индикация

Настроив показания календаря и часов, можно установить их постоянную индикацию на панели приборов. Для этого:

- ☞ Нажмите на кнопку **МЕНЮ**.
- ☞ Нажмите на "**Настройки**".
- ☞ Нажмите на "**Показ часов**".

Календарь и часы работают в режиме постоянной индикации.

Вновь коснувшись экрана, Вы можете вернуть начальные настройки.

Дисплей сенсорной системы аудиотелематики

Дисплей подключен к тактильной системе аудиотелематики и показывает:

- время,
- информацию автомагнитолы и навигатора. (См. рубрику "Аудиосистема и телематика").

Краткое описание работы системы

Для управления системой пользуйтесь кнопками, расположенными по бокам дисплея, либо сенсорными кнопками на экране, слегка касаясь их пальцем.

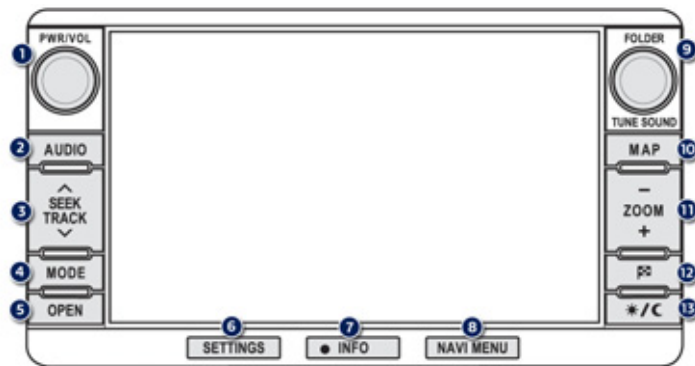

- 1. PWR/VOL:** включ./выключ. аудиосистемы, регулировка громкости.
- 2. AUDIO:** индикация последнего использованного источника аудиосигнала.
- 3. SEEK TRACK:** смена источника аудиосигнала, быстрая прокрутка вперед / назад, автоматический поиск частот.
- 4. MODE:** выбор источника аудиосигнала.
- 5. OPEN:** доступ к плееру CD/DVD.
- 6. SETTINGS:** доступ к настройкам системы.
- 7. INFO:** доступ к информации (календарь, голосовые команды...).
- 8. NAVI MENU:** доступ к настройкам навигатора.
- 9. FOLDER / TUNE SOUND:** выбор папки или поиск радиостанции.
- 10. MAP:** показ местоположения автомобиля на карте.
- 11. ZOOM:** зумирование (увеличение или уменьшение масштаба) карты.
- 12.** Доступ к параметрам наведения и выбор пункта прибытия.
- 13.** Режим "день" / "ночь".

! По соображениям безопасности, требующие особого внимания настройки следует осуществлять только на остановленном автомобиле. По этим же причинам, на движущемся автомобиле некоторые функции находятся в недоступном режиме.

! Не прикасайтесь острыми предметами к сенсорному дисплею. Не касайтесь экрана мокрыми руками.

i Для протирки экрана пользуйтесь чистой мягкой тряпкой.

i Подробные сведения об этих меню читайте в рубрике "Аудиосистема и телематика".

Settings		10:10
Display Off	System	
Picture Control	Clock Screen	

Меню "Настройки"

Нажмите на лицевой панели на кнопку **SETTINGS**, чтобы открыть меню.

Окно системных настроек

Открыв меню "**Настройки...**", выберите строку "**Система**", чтобы настроить часовой пояс, выбрать единицы измерения, установить язык сообщений (английский, нидерландский, шведский, французский, португальский, итальянский, немецкий, испанский, норвежский, фламандский или датский) и произвести остальные регулировки.

Настройка часов



Часы настраиваются **автоматически**. Работа часов в автоматическом режиме настройки на местное время осуществляется по сигналу радиостанций, вещающих в системе RDS.

☞ Нажмите на лицевой панели на кнопку **SETTINGS**, чтобы перейти к настройкам.

Settings		10:10
Display Off	System	
Picture Control	Clock Screen	

☞ Нажмите на сенсорном дисплее на кнопку **"Система"**.
При этом открывается окно системных настроек.

System		10:10
Time	Units	
Language	Keyboard Layout	
Pairing	Reset all	



☞ Нажмите на кнопку **"Время"**.

Выбрав указанное меню, можно приступить к настройкам:

Time

Curent Time 10:10pm AVR. 8

	Auto	GMT	GMT+1	GMT+2
Summer Time	On		Off	
RDS Auto Correct	On		Off	

Format Change Back

- 1. Auto / GMT / GMT+1 / GMT+2:**
Выберите часовой пояс.
 - 2. Летнее время:**
Активировать / отключить летнее время.
 - 3. Автоматическая настройка по сигналу RDS:**
Активировать / отключить автоматическую настройку.
- ☞ Нажмите на кнопку **"Назад"**, чтобы подтвердить и вернуться к предыдущему меню.

i Чтобы сменить часовой пояс и настроиться на летнее время, необходимо обязательно отключить автоматическую настройку по сигналу RDS.

Настройка формата индикации

В меню **"Время"**:

- ☞ нажмите на кнопку **"Смена индикации"**.
- ☞ настройте формат индикации.
- ☞ нажмите на кнопку **"Назад"**, чтобы подтвердить.

Регулятор подсветки панели управления

Устройство ручной регулировки яркости подсветки панели управления в зависимости от интенсивности внешнего освещения.



Независимо от того, включены или выключены световые приборы, нажмите на кнопку регулятора, чтобы изменить яркость подсветки панели приборов на "дневную" или "ночную".

При погашенных световых приборах можно настроить подсветку только комбинации приборов.

При включенных световых приборах можно настроить подсветку всей панели управления (комбинации приборов, дисплея, панели управления кондиционером и др.).

i При этом будет раздаваться звучание зуммера и яркость подсветки будет увеличиваться с каждым нажатием на кнопку.

После того как яркость подсветки достигнет своего максимума, вновь нажимайте на кнопку, чтобы довести ее до минимума. Как только будет достигнута необходимая Вам яркость, отпустите кнопку.

Полученная яркость зафиксируется в памяти системы после того, как ключ зажигания будет повернут в положение "OFF".

Ключ-пульт дистанционного управления

Таким ключом можно отпирать и запирать автомобиль, вставив его в замок, либо с некоторого расстояния. Им также можно активировать световое сопровождение, запускать двигатель и включать противоугонную защиту.

Отпирание автомобиля



Раскрывание ключа

- ☞ Нажмите на эту кнопку, чтобы раскрыть ключ.

Отпирание замков пультом дистанционного управления



- ☞ Нажмите на символ открытого замка, чтобы отпереть автомобиль.

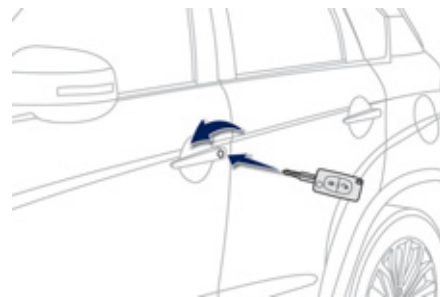

Отпирание ключом

- ☞ Поверните ключ вперед в замке двери водителя, чтобы отпереть ее.

i Отпирание замков автоматически подтверждается загоранием плафона в салоне на 15 секунд и миганием фонарей указателей поворотов **два раза**. Одновременно, в зависимости от комплектации автомобиля, разворачиваются в рабочее положение зеркала заднего вида.

Выборочное отпирание замков при помощи ПДУ



☞ При первом нажатии на кнопку с символом открытого замка отпирается только замок двери водителя.

☞ При втором нажатии на символ открытого замка отпираются замки остальных дверей и багажника.

i Отпирание замков подтверждается загоранием секунд на 15 плафона в салоне и **двукратным** миганием фонарей указателей поворотов. Одновременно, в зависимости от комплектации автомобиля, разворачиваются в рабочее положение зеркала заднего вида - только при первом отпирании.

i Выборочное отпирание имеется только на версиях без суперблокировки. Выборочное отпирание ключом в комплектации не предусмотрено.

Запирание автомобиля

Запирание при помощи пульта ДУ без суперблокировки



- ☞ Нажмите на кнопку пульта с символом закрытого замка, чтобы запереть все замки автомобиля.

i Запирание замков автоматически подтверждается **однократной** вспышкой фонарей указателей поворотов. Одновременно, в зависимости от комплектации автомобиля, зеркала заднего вида складываются.

i Если какая-либо дверь или дверца багажника не закрыты, центральный замок не сработает. При случайном отпирании запертого автомобиля его замки вновь запрутся автоматически через некоторое время, если после отпирания замков ни одна дверь не будет открыта.

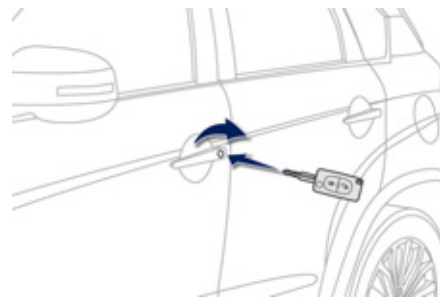

Запирание при помощи ключа без суперблокировки

- ☞ Поверните ключ назад в замке двери водителя, чтобы запереть ее.

Запирание замков с суперблокировкой при помощи ПДУ



☞ Нажмите на кнопку с символом закрытого замка, чтобы запереть все замки автомобиля.

☞ До истечения пяти секунд нажмите еще раз на кнопку с символом закрытого замка, чтобы включить суперблокировку.

i Суперблокировка замков автоматически подтверждается **трехкратным** загоранием фонарей указателей поворотов. Одновременно, в зависимости от комплектации автомобиля, зеркала заднего вида складываются.

! Суперблокировка не позволяет открывать двери ни из салона, ни снаружи. При этом блокируется также и работа кнопки центрального замка. По этой причине нельзя никого оставлять в салоне автомобиля, замки которого находятся в режиме суперблокировки.



Складывание ключа

☞ Нажмите на эту кнопку и сложите ключ.

! Если при складывании ключа не нажать на кнопку, механизм может сломаться.

Система "дистанционный ключ-пульт"

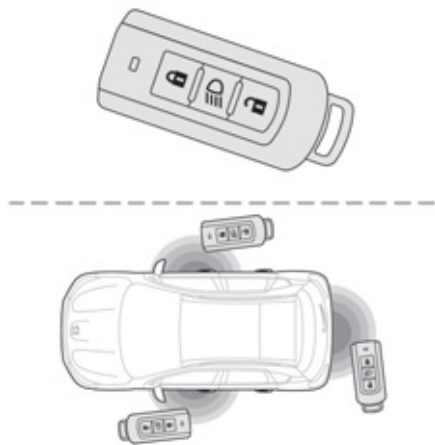

Такая система позволяет отпирать, запирать и запускать автомобиль с электронным ключом при себе. Ее можно использовать как пульт дистанционного управления, см. рубрику "Ключ-пульт дистанционного управления".

Отпирание автомобиля

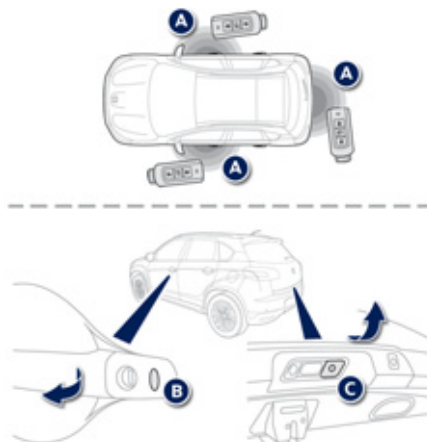

Отпирание всех замков

- Имея при себе электронный ключ, расположенный в одной из зон **A**, нажмите на кнопку **B** или **C** чтобы отпереть замки и потяните за дверную ручку, чтобы открыть дверь. Ваши пассажиры тоже могут открыть двери, если электронный ключ расположен в определенной зоне.

! По соображениям безопасности, зоны, в которых электронный ключ распознается и действует, ограничены расстоянием 70 см от каждой точки отпирания.

Выборочное отпирание замков

- Имея при себе электронный ключ, нажмите один раз на кнопку **B**, чтобы отпереть только дверь водителя и, потянув за ручку, откройте ее.
- Чтобы отпереть все двери автомобиля, нажмите еще раз на кнопку **B**.

i Отпирание замков подтверждается звуковым сигналом и миганием фонарей указателей поворотов **два раза**. Одновременно разворачиваются в рабочее положение зеркала заднего вида. Выборочное отпирание замков имеется только на модификациях, не снабженных системой суперблокировки.

Закрывание автомобиля

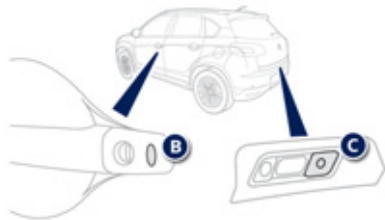
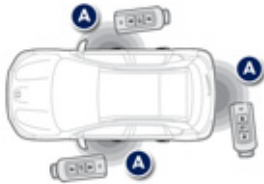

Запирание на замок

- ☞ Имея при себе электронный ключ, расположенный в одной из зон **A**, нажмите на кнопку **B** или **C** чтобы запереть автомобиль.

i Запирание подтверждается звуковым сигналом и **однократной** вспышкой фонарей указателей поворотов. Одновременно зеркала заднего вида складываются.

i Автомобиль должен находиться в режиме "OFF". Если система "стоп-старт" перевела двигатель в режим "Stop", запирание автомобиля окажется невозможным.

! Всегда, перед тем как запереть автомобиль, проверьте, при Вас ли находится ключ: в некоторых случаях автомобиль можно запереть с оставленным в нем электронным ключом, не получив об этом уведомляющего сигнала.

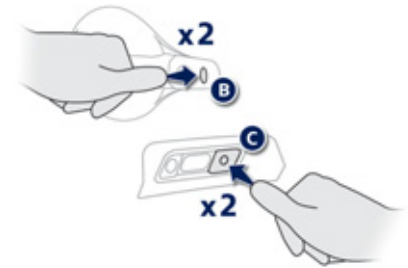

Суперблокировка

- ☞ Имея при себе электронный ключ, расположенный в одной из зон **A**, нажмите на кнопку **B** или **C** чтобы запереть автомобиль.
- ☞ До истечения пяти секунд еще раз нажмите на кнопку **B** или **C**, чтобы включить суперблокировку замков автомобиля.

i Запирание подтверждается двукратным звуковым сигналом и миганием указателей поворотов **три раза**. Одновременно с запиранием складываются наружные зеркала заднего вида.

Дистанционное включение световых приборов

! Суперблокировка не позволяет открывать двери ни из салона, ни снаружи. При этом блокируется также и работа кнопки центрального замка. По этой причине нельзя никого оставлять в салоне автомобиля, замки которого находятся в режиме суперблокировки.



Эта функция работает только при **выключенном зажигании** и переключателе света в положении **"OFF"** или **"AUTO"**.



Нажмите на эту кнопку, чтобы активировать дистанционное включение световых приборов (стояночных огней и фар ближнего света) на 30 секунд. При повторном нажатии световые приборы гаснут.

Включенные световые приборы автоматически погаснут:

- при включении зажигания,
- если переключатель света не находится в положении **"OFF"** или **"AUTO"**,
- при активировании "сопровождающего" освещения вручную.

Аварийная процедура с дистанционным ключом-пультом

2

Аварийное открывание и закрывание встроенным ключом

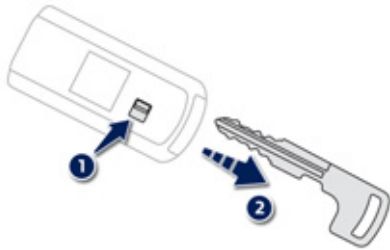

Встроенный ключ служит для запираения и отпираения автомобиля, когда электронный ключ не действует:

- из-за истощенного элемента питания, разряженной или отключенной АКБ и т.п.,
 - из-за нахождения автомобиля в зоне мощного электромагнитного излучения.
- ☞ Удерживайте нажатой кнопку 1, чтобы извлечь встроенный ключ 2.

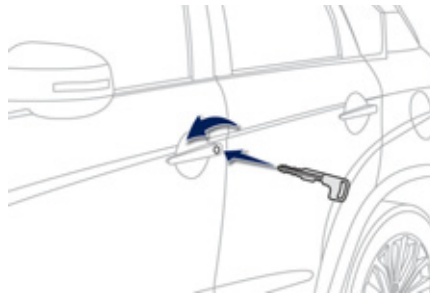

Отпирание

- ☞ Поверните ключ вперед в замке двери водителя, чтобы отпереть его.

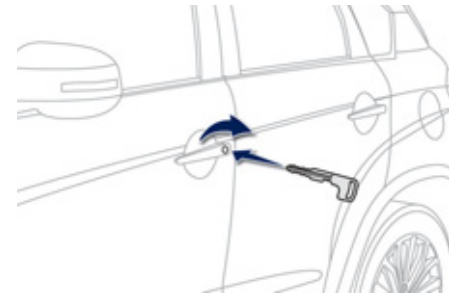

Запираение

- ☞ Поверните ключ назад в замке двери водителя, чтобы запереть его.

i Аварийным ключом можно запереть или отпереть только дверь водителя. Для запираения и отпираения остальных дверей пользуйтесь внутрисалонными приводами замков (см. "Запираение / отпираение из салона").

Замена элементов питания

Об истощенном элементе питания в дистанционном ключе-пульте Вас известит сообщение на дисплее панели приборов.

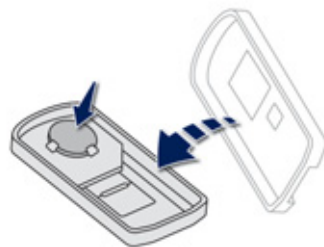
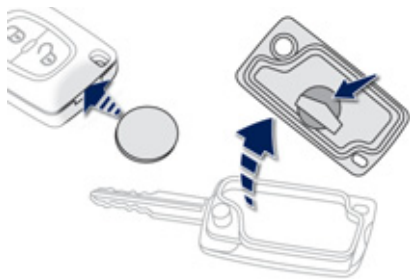

Ключ-пульт ДУ

Артикул элемента питания: CR 1620 / 3 вольта.

- 🔧 Отверните крышку пульта, вставив в паз конец небольшой отвертки.
- 🔧 Снимите крышку.
- 🔧 Извлеките старую батарейку из гнезда.
- 🔧 Установите новый элемент питания в гнездо с соблюдением прежней полярности.
- 🔧 Закрепите крышку на пульте.

Электронный ключ

Артикул элемента питания: CR2032 / 3 вольта.



Не выбрасывайте отслужившие элементы питания ключа-пульта, так как в них содержатся вещества, загрязняющие окружающую среду. Их следует сдавать на специализированные пункты сбора таких отходов.

! Если электронный ключ потерян

Обратитесь в сервисную сеть PEUGEOT, захватив с собой технический паспорт автомобиля, документ, удостоверяющий Вашу личность и, по возможности, бирку с кодом ключей.
Сотрудник сети PEUGEOT найдет коды ключа и транспондера и закажет для Вас новый ключ.

Электронный ключ

Электронный ключ представляет собой весьма восприимчивый высокочастотный передатчик, поэтому следует избегать случайных нажатий на него, когда он находится в Вашем кармане - это может привести к произвольному отпиранию замков, которого Вы можете не заметить. Запрещается бесцельно "теребить" кнопки ключа, находясь вдали от автомобиля. Это может сбить настройки и его придется вновь инициализировать.

Пока электронный ключ находится в картридере и пока зажигание включено, он не будет работать в режиме пульта дистанционного управления.

Запирание замков

Включенная при вождении блокировка дверных замков может осложнить спасателям доступ в автомобиль в случае необходимости. В целях обеспечения безопасности (если в автомобиле остаются дети), забирайте с собой электронный ключ-пульт, даже если Вы отлучаетесь на короткое время.

Электромагнитные помехи

Работа электронного ключа-пульта может оказаться нарушенной, если он окажется в поле какого-либо электронного прибора - телефона, ноутбука, мощного магнитного поля, и т.п.

Противоугонная защита

Запрещается вносить какие-либо изменения в электронную противоугонную систему автомобиля, так как это может вывести ее из строя. Не забывайте повернуть рулевое колесо, чтобы включить блокировку рулевой колонки.

При покупке подержанного автомобиля

Попросите проверить синхронизацию всех Ваших ключей в сервисной сети PEUGEOT чтобы убедиться, что это единственные ключи, с которыми можно войти в автомобиль и запустить двигатель.

Двери Открывание

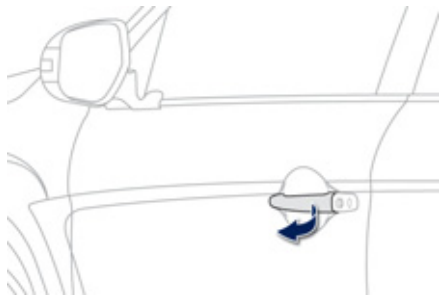

Открывание снаружи

- ☞ Отперев автомобиль с помощью пульта дистанционного управления или ключа, потяните дверную ручку.

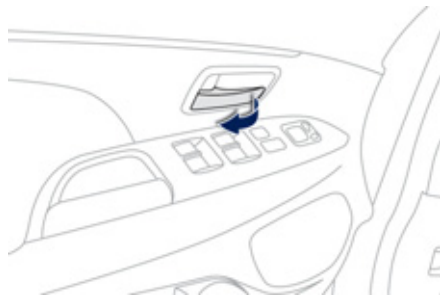

Открывание из салона

- ☞ Потяните ручку передней или задней двери, чтобы открыть ее.

Потянув за ручку двери водителя, Вы отпираете ее замок, если перед этим он был заперт.

Двери переднего и задних пассажиров следует сначала отпереть вручную (см. "Раздельное управление"), если они перед этим были заперты.

Закрывание



Если какая-либо дверь не закрыта, на экране будет гореть этот сигнализатор до тех пор, пока она не окажется закрытой.

Багажник

Открытие

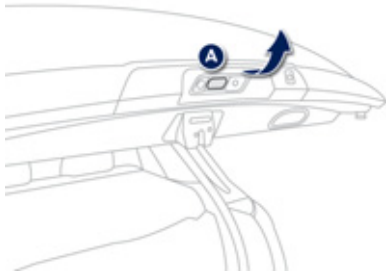

- ☞ Отоприте замки, нажмите на ручку **A** и поднимите дверцу багажного отделения.

Закрывание



- ☞ Придерживая дверцу за ручку **B**, опустите ее до самого низа.
- ☞ Отпустите ручку и слегка надавите на дверцу багажника, чтобы она полностью закрылась.



Если багажник не закрыт, этот сигнализатор будет гореть на панели приборов вплоть до его полного закрытия.

Экстренное открытие багажника

При неисправности центрального замка Вы можете открыть багажник следующим способом.

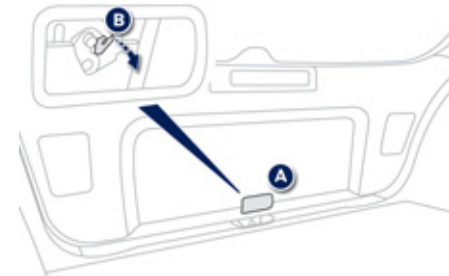

- Сложите заднее сиденье, чтобы получить доступ к рычажку замка изнутри багажника.
- Снимите пластмассовую заглушку отверстия **A**, расположенного на внутренней стойке дверцы багажника.
- Поверните рычажок **B** вправо и откройте багажник.

Запирание / отпирание замков из салона

Кнопка центрального замка

Эта система предназначена для запирания и отпирания замков дверей и багажника из салона.



Запирание

- ☞ Нажмите на передний край клавиши **A**, чтобы запереть автомобиль.

Отпирание

- ☞ Нажмите на задний край клавиши **A**, чтобы отпереть автомобиль.

Раздельное управление

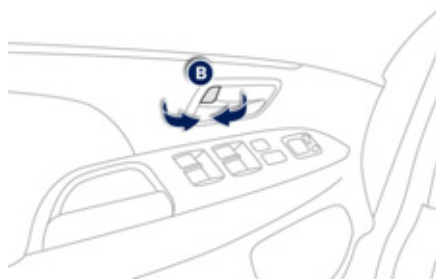

Запирание передних и задних дверей

- ☞ Поверните переключатель **B** вперед.

Этот переключатель служит также для запирания замка правой передней и задних дверей в случае неисправности центрального замка. Для этого:

- ☞ Откройте соответствующую дверь.
- ☞ Поверните переключатель **B** вперед и закройте дверь.

! Можно также запереть автомобиль, нажав на кнопку замка каждой двери в отдельности через открытую дверь пассажира: прежде чем запереть и эту дверь, не забудьте убедиться, что ключ находится при Вас.

Отпирание передних и задних дверей

- ☞ Поверните переключатель **B** назад.

Охранная сигнализация*

Система охранной сигнализации срабатывает при попытке хищения или взлома. Она контролирует периметр и пространство салона автомобиля.

- контроль периметра автомобиля

Система срабатывает в случае открывания автомобиля. Сирена включается при попытке несанкционированного открывания двери, багажника, капота и т.п.

- контроль пространства салона

Система срабатывает в случае нарушения объемного пространства в салоне. В случае разбивания стекла, проникания в салон или при каких-либо перемещениях по нему включается сирена.

- датчик положения кузова

Система контролирует все изменения положения кузова. Охранная сигнализация срабатывает в случае поднятия, перемещения или удара автомобиля.

Самозащита системы

Система наделена функцией самозащиты от попыток вывести ее компоненты из строя. Сигнализация срабатывает при любой попытке отключить или вывести из строя аккумуляторную батарею, повредить блок управления или проводку сирены.

! Все работы с системой охранной сигнализации следует осуществлять в сервисной сети PEUGEOT или обратиться в специализированный техцентр.

Постановка автомобиля на полную охрану



Активирование системы

- ☞ Выключите зажигание (положение OFF, если автомобиль оборудован системой дистанционного управления ключом-пультом).
- ☞ Выньте ключ из замка зажигания, если это не дистанционный ключ-пульт.
- ☞ Выйдите из автомобиля, закрыв все двери и капот.
- ☞ Нажмите на кнопку запираения замков на пульте дистанционного управления или на одну из кнопок запираения дверей или багажника, если автомобиль оборудован системой дистанционного управления ключом-пультом.

Система охранной сигнализации становится активной: при этом контрольная лампа **A** будет быстро мигать и примерно в течение 20 секунд будет раздаваться прерывистый звуковой сигнал. Через 20 секунд **система становится активной**. Звуковой сигнал не раздается, а контрольная лампа мигает в медленном темпе.

Выключение системы

Для выключения системы необходимо проделать одну из следующих операций:

- ☞ Нажмите на кнопку отпираения замков на пульте дистанционного управления или на одну из кнопок запираения дверей или багажника, если автомобиль оборудован системой дистанционного управления ключом-пультом.
- ☞ Включите зажигание (положение ON, если автомобиль оборудован системой дистанционного управления ключом-пультом).
- ☞ Откройте дверь или багажник, как только система начнет активироваться.

При этом охранная система отключается, а лампа **A** гаснет.

* В зависимости от варианта комплектации автомобиля.

Включение только функции контроля периметра автомобиля

Отключите контроль объема пространства салона и положения кузова чтобы избежать случайного срабатывания системы, если:

- в автомобиле оставлено животное,
- оставлено приоткрытым окно,
- автомобиль отправляется на мойку.

Отключение контроля пространства салона и положения кузова

- ☞ Выключите зажигание и выньте ключ из замка зажигания (положение OFF, если автомобиль оборудован системой дистанционного управления ключом-пультом).
- ☞ Поднимите и удерживайте выключатель стеклоочистителя в положении **"MIST"** около трех секунд.
- ☞ При этом **один раз** прозвучит звуковой сигнал, и система контроля пространства салона и положения кузова отключится.

Еще раз поднимите и удерживайте около трех секунд выключатель стеклоочистителя в положении **"MIST"** чтобы вновь активировать - при этом звуковой сигнал прозвучит **два раза**.

Срабатывание системы

При срабатывании охранной сигнализации раздается звук сирены, а указатели поворотов мигают в течение 30 секунд. При этом на дисплее панели приборов будет присутствовать сообщение на всем протяжении звучания сирены. При последующем включении зажигания (положение ON, если автомобиль оборудован системой дистанционного управления ключом-пультом) звуковой сигнал раздастся четыре раза - это значит, что охранная сигнализация сработала в Ваше отсутствие.

Полное отключение системы охранной сигнализации

Вы можете полностью отключить систему охранной сигнализации. Для этого:

- ☞ Выключите зажигание (положение OFF, если автомобиль оборудован системой дистанционного управления ключом-пультом).
- ☞ Выньте ключ из замка зажигания, если автомобиль не оборудован системой дистанционного управления ключом-пультом.
- ☞ Откройте дверь водителя.
- ☞ Переведите выключатель световых приборов в положение "OFF".
- ☞ Потяните выключатель стеклоочистителя на себя и задержите в этом положении. Секунд через десять раздастся звуковой сигнал.
- ☞ После того как звуковой сигнал прекратится, продолжайте тянуть выключатель стеклоочистителя и одновременно нажмите на кнопку отпирания замков на пульте ДУ.

- ☞ При этом о состоянии системы Вас известят различные звуковые сигналы: Один "бип": система охранной сигнализации полностью отключена. Два "бипа": система охранной сигнализации активна. При каждом новом нажатии на кнопку отпирания замков на пульте дистанционного управления состояние системы изменяется.

Стеклоподъемники

Система, предназначенная для открывания и закрывания окон при помощи механического или автоматического привода. Импульсные стеклоподъемники оснащены системой защиты от защемления и механизмом блокировки задних стеклоподъемников для предотвращения нежелательного открытия.

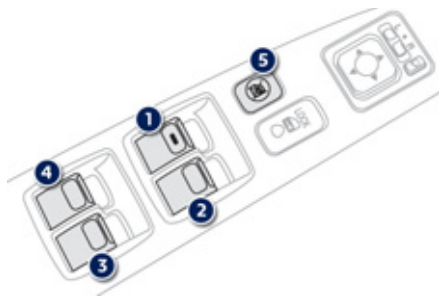

1. Стеклоподъемник двери водителя.
2. Стеклоподъемник двери пассажира.
3. Стеклоподъемник задней правой двери.
4. Стеклоподъемник задней левой двери.
5. Кнопка блокировки выключателей стеклоподъемников передней правой и задних дверей.

Передний и задние стеклоподъемники пассажиров

- ☞ Включив зажигание, нажмите или потяните клавишу выключателя. Стекло остановится, как только Вы ее отпустите.

Импульсное управление стеклоподъемниками со стороны водителя

При включенном зажигании стеклоподъемники могут работать в двух режимах:

- **ручной режим**
 - ☞ Нажмите на клавишу, чтобы открыть окно или потяните за нее, чтобы закрыть, не преодолевая точку сопротивления. Стекло остановится, как только вы отпустите клавишу.
- **автоматический режим**
 - ☞ Нажмите на клавишу, чтобы открыть окно или потяните за нее, чтобы закрыть, преодолев точку сопротивления. Стекло полностью откроется или закроется и при отпущенной клавише.
 - ☞ При повторном нажатии на клавишу движение стекла прекращается.

i Выключатели стеклоподъемников остаются активными в течение 30 секунд после выключения зажигания, а выключатель стеклоподъемника двери водителя - еще в течение 30 секунд, считая с момента ее открытия.
После того, как передняя дверь будет открыта, стеклоподъемники работать не будут.
Стекла задних дверей опускаются не до конца.

Защита от защемления (со стороны водителя)

Если во время подъема в автоматическом режиме стекло наталкивается на препятствие, оно останавливается и опускается.

Программирование работы стеклоподъемников

i В случае несрабатывания автоматической защиты от защемления стеклом или после трех срабатываний подряд работу стеклоподъемников необходимо перепрограммировать.

Пользуясь выключателем на двери водителя, проделайте следующие действия:

- ☞ потяните клавишу и полностью поднимите стекло, а затем отпустите ее,
- ☞ еще раз потяните клавишу в течение не менее одной секунды после полного закрытия окна.

Во время выполнения этих операций функция автоматической защиты от защемления стеклом не работает.

i Не оставляйте ключ зажигания в замке, даже если Вы отлучаетесь на короткое время. В случае защемления поднимающимся стеклом немедленно включите обратный ход, нажав на соответствующую клавишу. Если водитель включает стеклоподъемники со стороны пассажиров, ему следует проследить за тем, чтобы в этот момент никто не препятствовал свободному движению стекла вверх. Водитель обязан следить за тем, чтобы пассажиры правильно пользовались стеклоподъемниками. Не выпускайте из внимания детей во время работы стеклоподъемников.

Блокировка выключателей стеклоподъемников передней правой и задних дверей

2

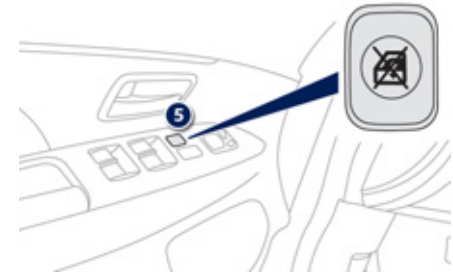

- ☞ Для безопасной перевозки детей нажмите на кнопку **5**, чтобы отключить выключатели переднего правого и задних стеклоподъемников при любом положении стекол.

При опущенной кнопке выключатели не работают. При поднятой кнопке выключатели работают.

i При опущенной кнопке стеклоподъемник работает только у водителя.

Панорамная крыша

На потолке имеется шторка с электрическим приводом.

Шторка с электроприводом

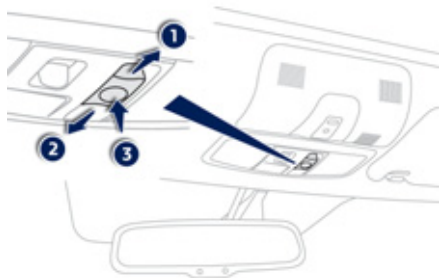

Шторка открывается и закрывается при включенном зажигании в двух режимах:

- ☞ Потяните или кратко нажмите клавишу привода в направлении **1** или **2** - шторка остановится, как только вы отпустите клавишу.
- ☞ Задержите нажатие на клавишу в направлении **1** или **2**, чтобы шторка пришла в движение - после этого шторка откроется или закроется полностью.

Мгновенная остановка шторки

- ☞ Чтобы остановить открывающуюся или закрывающуюся шторку, нажмите на клавишу в точке **3** или включите обратный ход.

Автоматическая защита от защемления

Если в конце закрытия шторка встретит препятствие, она остановится и частично отойдет назад.

! Не забывайте выключить зажигание, даже если Вы отлучаетесь на короткое время. Включая электропривод шторки, водитель должен убедиться в том, что ничто не мешает ее свободному перемещению. Водитель обязан следить за тем, чтобы пассажиры правильно пользовались шторкой. Не выпускайте из внимания детей во время перемещения шторки.

Передние сиденья

Подушка, спинка и подголовники сидений снабжены соответствующими регулировками, обеспечивающими комфортную посадку на все время вождения автомобиля.

i По соображениям безопасности, сиденья следует настраивать только на остановленном автомобиле.

Ручные регулировки

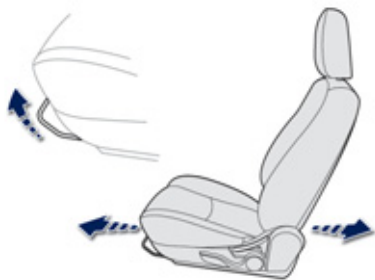

Продольная регулировка

☞ Поднимите фиксирующий рычаг и сдвиньте сиденье вперед или назад. Переместив сиденье в удобное положение, опустите рычаг и слегка пошевелите сиденьем вперед-назад, чтобы убедиться, что оно прочно стало на фиксаторы.

! Перед тем как отодвинуть кресло назад, убедитесь, что этому никто и ничто не мешает - ни сложенные на полу за ним громоздкие вещи, ни находящиеся на заднем сиденье пассажиры. Если на пути кресла окажется какое-либо препятствие, немедленно прекратите его перемещение.

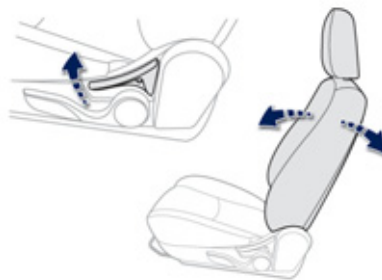

Наклон спинки

☞ Потяните за ручку вверх, чтобы отрегулировать положение спинки.

! Как только спинка займет удобное положение, опустите ручку.

Чтобы не допустить резкого наклона спинки вперед и не получить толчок в спину, придерживайте ее спиной или рукой во время регулировки.

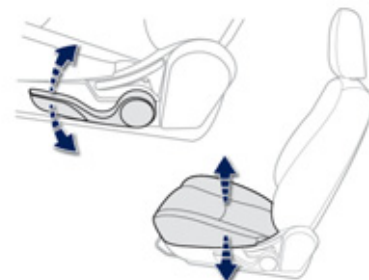

Высота сиденья водителя

☞ Потяните за рукоятку вверх или нажмите вниз столько раз, сколько понадобится, чтобы привести сиденье в удобное положение.

Передние сиденья

Электрические регулировки

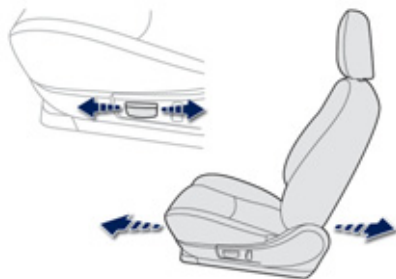

Продольное положение

- ☞ Сдвиньте ручку регулятора вперед или назад в зависимости от желаемого направления перемещения сиденья.

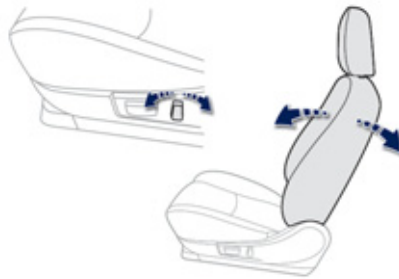

Наклон спинки сиденья

- ☞ Переместите ручку регулятора вперед или назад и установите удобный наклон.

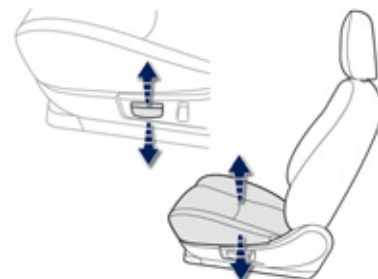

Высота и наклон подушки сиденья водителя

- ☞ Потяните или нажмите передний край ручки регулятора вверх или вниз, чтобы поднять или опустить передний край сиденья.
- ☞ Потяните или нажмите задний край ручки регулятора вверх или вниз, чтобы поднять или опустить задний край сиденья.
- ☞ Потяните или нажмите ручку регулятора вверх или вниз, чтобы поднять или опустить все сиденье.

! Перед тем как отодвинуть кресло назад, убедитесь, что этому никто и ничто не мешает - ни сложенные на полу за ним громоздкие вещи, ни находящиеся на заднем сиденье пассажиры. Если на пути кресла окажется какое-либо препятствие, немедленно прекратите его перемещение.

i Чтобы не разряжать аккумуляторную батарею, осуществляйте эти регулировки при работающем двигателе.

Дополнительные регулировки

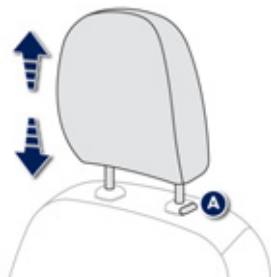

Высота подголовника

- ☞ Чтобы его поднять, потяните подголовник вверх.
- ☞ Чтобы опустить его, нажмите одновременно на фиксатор **A** и на подголовник.

Подголовник имеет направляющие стержни с зубчатыми прорезями-фиксаторами, которые препятствуют его самопроизвольному опусканию (устройство безопасности на случай аварии).

При правильной регулировке верхний край подголовника должен находиться на уровне макушки головы.

Снятие подголовника

- ☞ Чтобы его снять, нажмите на фиксатор **A** и потяните вверх.
- ☞ Чтобы установить его на место, вставьте стержни подголовника в отверстия строго параллельно вертикальной плоскости спинки и одновременно нажмите на фиксатор **A**.

! Не водите автомобиль со снятыми подголовниками, они всегда должны быть установлены и правильно отрегулированы.



Регулятор подогрева сидений

Запустите двигатель и переведите регулятор в желаемое положение.

Заданная температура сиденья будет поддерживаться автоматически.

Регулятор подогрева имеет два рабочих положения:

- "HI": Сильный подогрев
- "LO": Слабый подогрев

В промежуточном положении регулятор выключен.

При включении подогрева загораются контрольные лампы **A**.

Передний подлокотник



Крышку лотка консоли можно сдвинуть и использовать ее как подлокотник.

Задние сиденья

Заднее сиденье с нераздельной подушкой и складной разделяющейся на две части спинкой (2/3 слева и 1/3 справа) позволяет трансформировать загрузочное пространство багажного отсека.

Складывание спинки

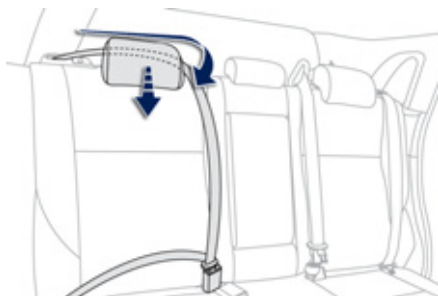

- ☞ При необходимости, сдвиньте соответствующее переднее сиденье вперед.
- ☞ Опустите подголовники в нижнее положение (см. "Задние подголовники").
- ☞ Нажмите на рычаг 1, чтобы снять спинку 2 с фиксаторов.
- ☞ Опустите спинку 2 на сиденье.

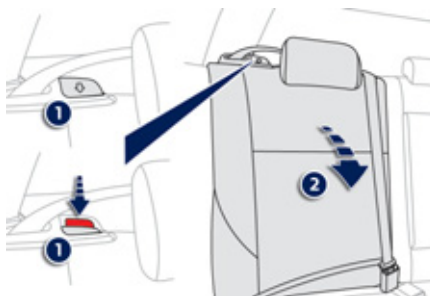

Установка спинки на место

- ☞ Поднимите спинку 2 и зафиксируйте ее.
- ☞ Убедитесь, что красный индикатор, расположенный возле рычага 1, не виден.

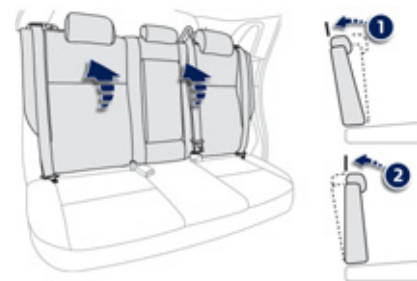

При установке спинок на место они могут фиксироваться в двух различных положениях - в зависимости от резкости их перемещения:

- при резком перемещении спинка придет в исходное положение 1,
- при плавном перемещении спинка займет вертикальное положение 2.

Для перевода из положения 2 в положение 1, снимите спинку с фиксаторов и подтолкните ее на другие фиксаторы.

3

Задние подголовники

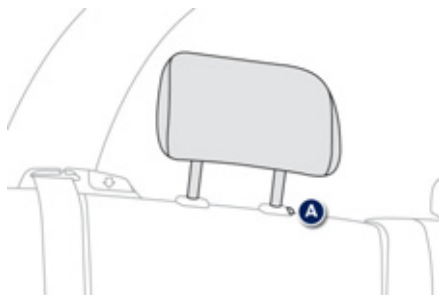

Устанавливаются только в одно (верхнее) и в нижнее (сложенное) положение.

Подголовники съемные.

Чтобы снять подголовник:

- ☞ потяните за него кверху и поднимите до упора,
- ☞ затем нажмите на фиксатор **A**.

! Не ездите со снятыми подголовниками; они всегда должны быть установлены и правильно отрегулированы.

Задний подлокотник



☞ Опустите подлокотник, с ним Вам будет комфортнее.

В нем может иметься подставка для стаканов, а за ним открывается люк для перевозки лыж.

Люк для перевозки лыж

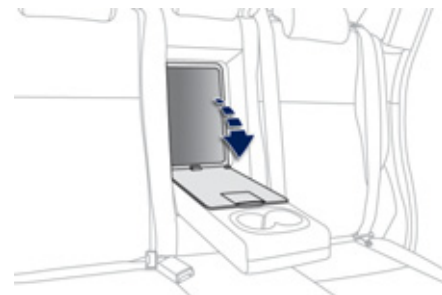

Устройство, позволяющее перевозить длинномерные предметы.

Как открыть люк

- ☞ Опустите подлокотник.
- ☞ Опустите ручку открывания крышки люка.
- ☞ Опустите крышку.
- ☞ Предметы следует укладывать со стороны багажного отделения.

Зеркала заднего вида

Наружные зеркала заднего вида



Зеркала настраиваются так, чтобы обеспечивался боковой обзор обстановки сзади при обгоне или при заезде на стоянку. Кроме того, зеркала можно складывать при парковке в тесном месте.

Обогрев зеркал



При наличии в комплектации автомобиля, обогрев наружных зеркал заднего вида включается при работающем двигателе нажатием на выключатель обогрева заднего стекла (см. "Обогрев - Удаление инея и конденсата с заднего стекла").



Настройка

Настройка возможна только если ключ повернут в положение "ON" или "ACC".

- ☞ Выберите переключателем **A** левое или правое зеркало заднего вида.
- ☞ Перемещая рукоятку **B** в четырех направлениях, отрегулируйте положение выбранного зеркала.
- ☞ Верните переключатель **A** в исходное центральное положение.



Объекты, наблюдаемые в зеркалах заднего вида водителя и пассажира кажутся более отдаленными, чем они есть на самом деле. Необходимо это учитывать для правильной оценки расстояния до движущихся сзади автомобилей.



Складывание / разворачивание зеркал с электроприводом

Из салона:

- поверните ключ в положение "ON" или "ACC" и нажмите на выключатель **C**,
- поверните ключ в положение "LOCK" и нажмите на выключатель **C** до истечения **30 секунд**.

Снаружи:

- ☞ при запирании или отпирании автомобиля пультом ДУ или нажатием на кнопки запирания/отпирания на моделях с дистанционным ключом-пультом.

! Если зеркала были сложены путем нажатия на выключатель **C**, то и разворачивать их надо с его помощью, иначе они не станут на фиксаторы. Зеркала можно складывать и вручную.

Салонное зеркало заднего вида

Расположенное в салоне автомобиля зеркало заднего вида регулируется так, чтобы обеспечивать водителю наилучший обзор обстановки сзади по центру. Его антибликовая конструкция автоматически затемняет отражение, позволяя водителю избежать ослепления лучами солнца, фарами идущего сзади автомобиля и т.п.

! Для обеспечения безопасного вождения боковые зеркала заднего вида следует отрегулировать так, чтобы уменьшить непросматриваемые "слепые зоны".

Зеркало с ручной регулировкой режима "день/ночь"

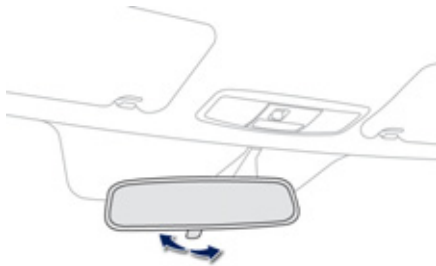

Настройка

- ☞ Отрегулируйте зеркало так, чтобы обеспечить оптимальную видимость в дневном режиме обзора.

Положение "день" / "ночь"

- ☞ Потяните за рычажок, чтобы перевести зеркало в антибликовый режим "ночь".
- ☞ Нажмите на рычажок, чтобы перевести зеркало в нормальный режим "день".

Зеркало заднего вида с автоматической регулировкой "день"/"ночь"



Датчик освещенности определяет яркость расположенного за автомобилем источника света, и внутрисалонное зеркало заднего вида плавно регулируется в режиме день/ночь.

i Для лучшей видимости при маневрировании, зеркало автоматически освещается при включении передачи заднего хода.

Регулировка положения рулевого колеса

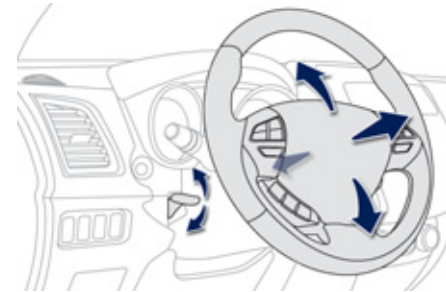

- ☞ **На неподвижном автомобиле** опустите рычаг блокировки, чтобы освободить рулевое колесо.
- ☞ Установите рулевое колесо в удобное для Вас положение по высоте и вылету.
- ☞ Потяните за рычаг блокировки для фиксации рулевого колеса в этом положении.

! В целях соблюдения техники безопасности производите регулировку только на неподвижном автомобиле.

Вентиляция

Подача воздуха в салон

Воздух, поступающий в салон, фильтруется и подается в него либо снаружи через расположенный под ветровым стеклом воздухозаборник, либо прогоняется по замкнутому кругу через систему рециркуляции.

Изменение характеристик воздуха

По выбору водителя воздух может подаваться в салон различными путями:

- непосредственно снаружи, минуя системы термообработки,
- проходя через систему подогрева (отопления),
- проходя через системы охлаждения (кондиционирования).

Панель управления

Органы управления этой системой расположены на панели управления **A** центральной консоли.

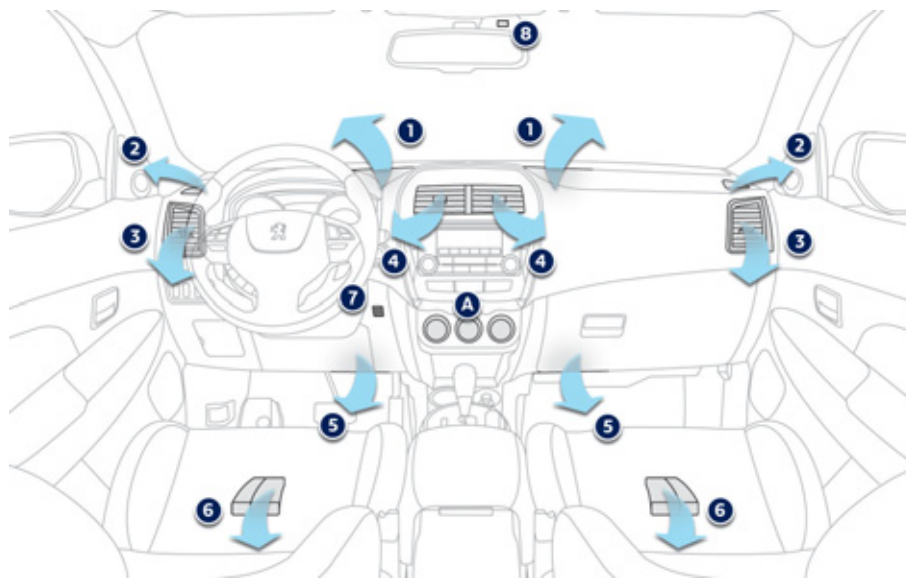

Распределение воздуха по салону

1. Сопла обдува ветрового стекла для удаления инея или конденсата.
2. Сопла обдува передних боковых стекол для удаления инея или конденсата.
3. Боковые вентиляционные решетки с заслонкой и регулятором направления воздушного потока.
4. Центральные вентиляционные решетки с заслонкой и регулятором направления воздушного потока.
5. Подача воздуха к ногам передних пассажиров.
6. Подача воздуха к ногам задних пассажиров.
7. Датчик температуры.
8. Датчик освещенности и дождя.

Рекомендации по использованию систем вентиляции и кондиционирования воздуха

- i** Для обеспечения надлежащей работы этих систем рекомендуется соблюдать следующие правила:
- ☞ Чтобы воздушные потоки распределялись по салону равномерно, следите за чистотой наружных воздухозаборных решеток, находящихся под ветровым стеклом и не перекрывайте сопла, вентиляционные решетки и воздуховоды, а также вытяжные каналы, расположенные в багажном отсеке.
 - ☞ Не закрывайте от света датчик освещенности, расположенный на панели приборов; он работает в системе автоматического кондиционирования воздуха.
 - ☞ Чтобы обеспечить долгую и безотказную работу кондиционера воздуха, включайте его хотя бы на 5-10 минут не реже одного-двух раз в месяц.
 - ☞ Следите за чистотой салонного фильтра и систематически заменяйте все фильтрующие элементы.
Рекомендуется отдать предпочтение салонному фильтру комбинированного типа. В его конструкции имеется присадка с активными компонентами, предназначенными для очищения воздуха и поддержания чистоты в салоне (фильтр удаляет всевозможные аллергены, устраняет неприятные запахи и препятствует оседанию жировых пятен).
 - ☞ Кроме того, рекомендуется систематически показывать систему кондиционирования воздуха специалистам в соответствии с предписаниями, приведенными в сервисно-гарантийной книжке.
 - ☞ Если кондиционер перестал охлаждать воздух, выключите его и обратитесь в сервисную сеть PEUGEOT или в специализированный техцентр.

В случае буксирования прицепа с максимальной массой в гору при высокой температуре окружающего воздуха отключение кондиционера воздуха позволяет облегчить нагрузку на двигатель и, таким образом, сохранить его тяговые возможности.



Если в результате длительного пребывания на солнце температура в салоне автомобиля остается слишком высокой, вы можете без колебаний открыть его на несколько секунд, чтобы проветрить. Установите регулятор подачи воздуха в режим, достаточный для обеспечения эффективного проветривания салона. В системе кондиционирования воздуха не содержится хлоросодержащих компонентов, представляющих угрозу озоновому слою земной атмосферы.



При работе кондиционера на стоянке происходит естественное выделение водяного конденсата, стекающего под автомобиль.

Система отопления / Кондиционер воздуха с ручными настройками

Система работает при включенном двигателе.

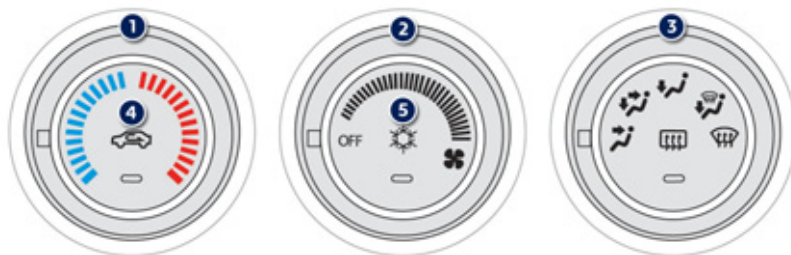

1. Регулятор температуры



☞ При повороте регулятора вправо температура повышается, а влево - понижается.

2. Регулятор подачи воздуха



☞ При повороте регулятора вправо подача воздуха в салон увеличивается, а влево - уменьшается.

i Во избежание оседания конденсата на стеклах и ухудшения микроклимата в салоне, обеспечьте достаточный приток воздуха.

3. Регулятор потоков воздуха



☞ Установите регулятор в соответствующее положение, чтобы направить поток воздуха:



к центральным и боковым соплам,



к центральным и боковым соплам и к ногам,



к ногам,



к ветровому стеклу, боковым стеклам и к ногам,



к ветровому и боковым стеклам.

Распределение потоков можно также изменять, устанавливая регулятор в промежуточные положения.

4. Регулятор подачи воздуха в салон / Рециркуляция воздуха в салоне



- ☞ Нажмите на кнопку **4** чтобы выбрать режим подачи воздуха.

Рециркуляция позволяет изолировать салон от наружных запахов и дыма.

При погашенной контрольной лампе кнопки **4** работает система подачи в салон наружного воздуха.

При горячей контрольной лампе кнопки **4** подача воздуха в салон извне перекрывается, и включается режим рециркуляции.

Во время движения старайтесь не включать режим рециркуляции воздуха надолго, если к этому не принуждают действительно неблагоприятные погодные условия.

5. Включение / Выключение кондиционера

Кондиционер воздуха предназначен для работы в любое время года, при этом окна салона должны быть закрыты.

С ним можно:

- в летнее время понизить температуру воздуха в салоне,
- зимой, при температуре выше 3°C, ускорить удаление конденсата со стекол.

Включение



- ☞ Нажмите на клавишу **5**, при этом загорится ее контрольная лампа.

Выключение

- ☞ Вновь нажмите на клавишу **5**, при этом ее контрольная лампа погаснет.

Выключение кондиционера может повлечь за собой дискомфортные явления (повышенную влажность в салоне, оседание конденсата на стеклах).

i На автомобилях, не оборудованных системой кондиционирования воздуха, эта клавиша не работает.

Автоматический кондиционер воздуха

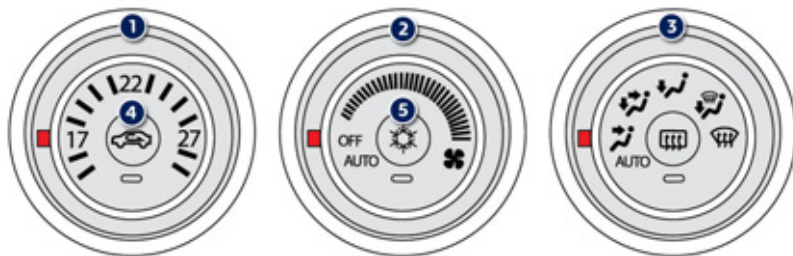

1. Регулятор температуры воздуха
2. Регулятор подачи воздуха
3. Регулятор распределения воздуха
4. Подача наружного воздуха /
Рециркуляция воздуха в салоне
5. Выключатель кондиционера воздуха

Автоматический режим

- ☞ Установите регулятор контроля температурного режима **1** в желаемое положение.
- ☞ Установите регулятор подачи воздуха **2** в положение **"AUTO"**.
- ☞ Установите регулятор распределения воздуха **3** в положение **"AUTO"**.

В зависимости от выбранного уровня температурного комфорта система автоматически управляет распределением, количеством, температурой и подачей воздуха, обеспечивая комфортный микроклимат и атмосферу в салоне. При этом Вашего вмешательства в работу системы не требуется.

В автоматическом режиме:

- ☞ если регулятор температуры воздуха установлен на максимальное значение ("режим быстрого прогрева"), в салон будет подаваться наружный воздух, при этом кондиционер будет выключен.
- ☞ если регулятор температуры воздуха установлен на минимальное значение ("режим быстрого охлаждения"), в салоне будет включена рециркуляция внутреннего воздуха, при этом кондиционер будет включен.

i Когда двигатель не прогреет, система, чтобы не переохлаждать салон, будет выходить на свой оптимальный режим постепенно. Если, садясь в автомобиль, Вы обнаружите, что температура воздуха в его салоне намного ниже или выше комфортной, не пытайтесь изменить ее регулятором - это бесполезно. Система сама в кратчайшие сроки автоматически выровняет температуру.

Режим ручных регулировок

Вы можете по собственному усмотрению изменять ручную работу одной или нескольких функций при полном сохранении автоматических регулировок остальных функций системы.

Переход в режим ручных регулировок может сопровождаться дискомфортными явлениями (в плане температуры, влажности, свежести воздуха, оседания конденсата) и потому он не оптимален.

1. Регулятор температуры воздуха



☞ При вращении ручки регулятора вправо температура повышается, а влево - понижается.

2. Регулятор подачи воздуха



☞ При вращении ручки регулятора вправо количество подаваемого в салон воздуха увеличивается, а влево - уменьшается.

Во избежание оседания конденсата на стеклах и ухудшения атмосферы в салоне следите за тем, чтобы воздух подавался в него всегда в достаточном количестве.

3. Регулятор распределения воздуха



☞ Вращая ручку регулятора, воздушные потоки можно направлять:



к центральному и боковым вентиляционным соплам,



к центральному и боковым вентиляционным соплам и к ногам,



к ногам,



к ветровому стеклу, к боковым окнам и к ногам,



к ветровому стеклу и к боковым окнам.

Устанавливая ручку регулятора в промежуточные положения, воздушные потоки можно перераспределять.

3

4. Подача наружного воздуха / Рециркуляция воздуха в салоне

Режим рециркуляции позволяет изолировать салон от наружных неприятных запахов и дыма.



☞ Нажмите на клавишу 4, чтобы выбрать режим подачи воздуха в салон.

Если вмонтированная в клавишу 4 контрольная лампа погашена, значит воздух подается в салон извне.

Если вмонтированная в клавишу 4 контрольная лампа горит, значит подача воздуха извне перекрыта и включен режим рециркуляции.

i Избегайте слишком длительного вождения с включенным режимом рециркуляции за исключением случаев, когда погодные условия носят характер, требующий его использования.

Ручное изменение режима подачи наружного воздуха и рециркуляции воздуха в салоне

Подача воздуха в салон осуществляется в автоматическом режиме. Однако Вы можете перейти из автоматического режима в ручной и изменить ее по своему усмотрению.

Смена состояния

Нажмите на клавишу "Подача наружного воздуха / Рециркуляция" и удерживайте ее нажатой не менее 10 секунд.

При переходе из активного состояния в неактивное трижды прозвучит звуковой сигнал и трижды мигнет контрольная лампа.

При переходе из неактивного состояния в активное дважды прозвучит звуковой сигнал и трижды мигнет контрольная лампа.

Автоматический режим активирован

При установке регуляторов распределения и подачи воздуха в положение "AUTO" функция регулирования подачи воздуха извне и рециркуляции также будет работать в автоматическом режиме.

Автоматический режим неактивирован

Даже если регуляторы распределения и подачи воздуха находятся в положении "AUTO", функция регулирования подачи воздуха извне и рециркуляции не будет работать в автоматическом режиме. Тем не менее, все заданные настройки системы сохраняются даже после выключения зажигания.

5. Выключатель кондиционера воздуха



☞ Для включения кондиционера воздуха нажмите на клавишу 5.

При этом загорится контрольная лампа.

Ручное включение системы кондиционирования

Система включается автоматически. Однако Вы можете сменить автоматический режим включения на ручной, чтобы включать и выключать кондиционер по своему усмотрению.

Смена состояния

Нажмите на клавишу выключателя кондиционера и удерживайте ее нажатой не менее 10 секунд.

При переходе из активного состояния в неактивное трижды прозвучит звуковой сигнал и трижды мигнет контрольная лампа.

При переходе из неактивного состояния в активное дважды прозвучит звуковой сигнал и трижды мигнет контрольная лампа.

Автоматический режим активирован

При установке регуляторов распределения и подачи воздуха в положение "АUTO", либо если регулятор температуры воздуха установлен на минимальный режим, кондиционер воздуха будет работать в автоматическом режиме.

Автоматический режим неактивирован

Система кондиционирования воздуха работает, но не в автоматическом режиме.

Удаление конденсата и инея с передних стекол



1. Нажмите на кнопку **A**, чтобы выбрать "подачу наружного воздуха". Контрольная лампа кнопки погашена.
2. Переведите регулятор распределения воздуха в положение "к ветровому стеклу, боковым окнам и к ногам".
3. Выберите нужный Вам расход воздуха.
4. Выберите желаемую температуру.
5. При наличии в комплектации автомобиля кондиционера воздуха включите его, нажав на кнопку **B**. При этом загорится контрольная лампа кнопки.

Быстрое удаление инея со стекол

1. Переведите регулятор распределения воздуха в положение "к ветровому стеклу и боковым окнам".
2. Установите ручку подачи воздуха на максимум.
3. Установите регулятор температуры на максимум.

Обдув и обогрев заднего стекла

Выключатель обогревателя расположен на панели управления системой кондиционирования воздуха.

Включение обогрева

Обдув - обогрев заднего стекла включается только при работающем двигателе.



- ☞ Нажмите на эту кнопку, чтобы включить обогрев заднего стекла и, в зависимости от версии автомобиля, наружных зеркал заднего вида. При этом в выключателе загорится контрольная лампа обогревателя.

Выключение обогрева

Обогрев выключается автоматически, чтобы избежать лишнего расхода электроэнергии.

- ☞ Обогрев можно выключить до того, как он отключится автоматически, нажав для этого еще раз на кнопку выключателя. Контрольная лампа при этом погаснет.
- ☞ Выключайте обогрев стекла и зеркал, как только необходимость в нем отпадет, так как снижение расхода электроэнергии ведет к экономии топлива.

Обустройство передней части салона

1. Противосолнечный козырек.
2. Перчаточный ящик.
3. Пепельница.
4. Прикуриватель.
Розетка 12 В (не более 120 Вт).
5. Подлокотник с лотком.
6. Подставка для стаканов.
7. Подставка для бутылки.

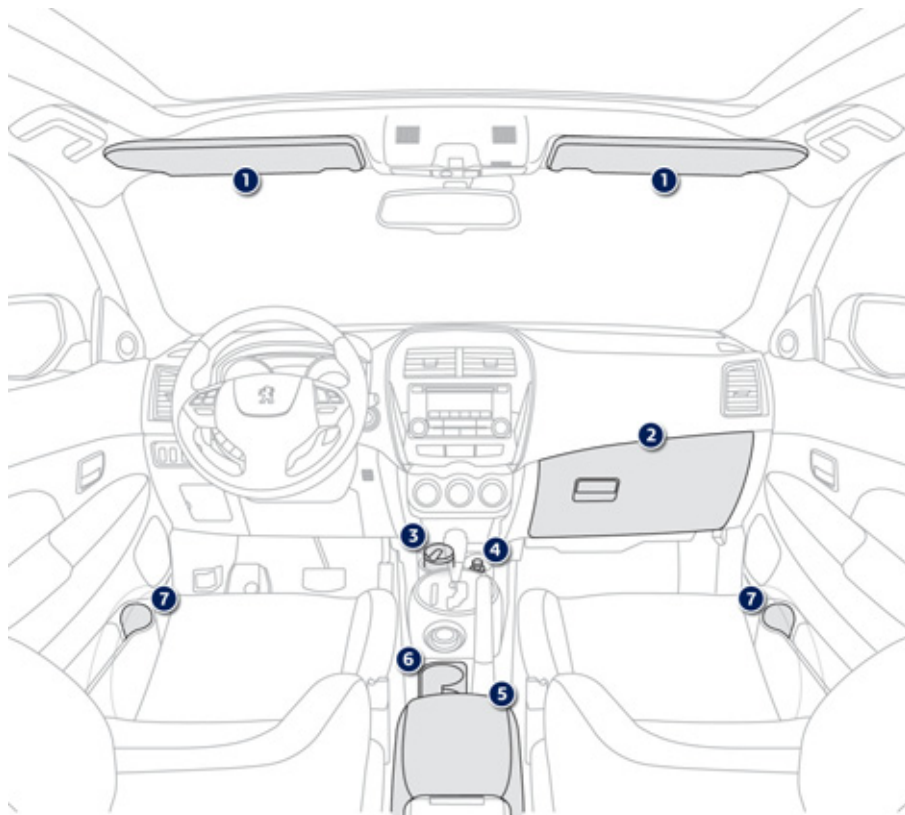

Напольный коврик

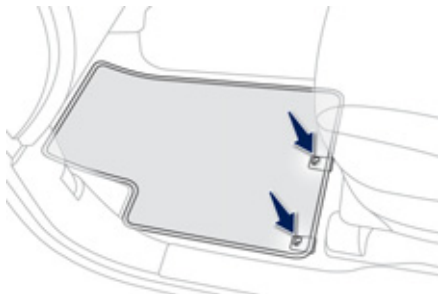

При снятии коврика, расположенного под ногами водителя, сдвиньте кресло в крайнее заднее положение и выньте фиксаторы.

При обратной укладке совместите фиксаторы коврика с выступами и нажмите на них. Убедитесь, что коврик прочно стал на фиксаторы.

Чтобы педали перемещались без помех:

- пользуйтесь только теми ковриками, которые совмещаются со штатными фиксаторами на автомобиле; наличие ковриков строго обязательно.
- запрещается укладывать под ногами коврик один на другой.

Противосолнечные козырьки

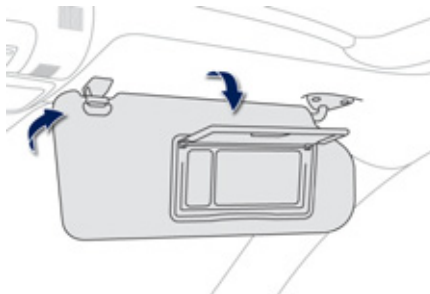

Противосолнечные козырьки откидываются вперед; их можно отводить в сторону, сняв с кронштейна-фиксатора.

На каждом из них имеется косметическое зеркало и карман для мелких бумаг.

Перчаточный ящик

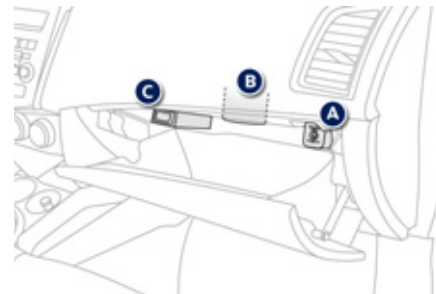

В ящике имеются специальные отделения, специально отведенные для бутылки с водой, бортовой документации автомобиля.

☞ Чтобы открыть крышку, потяните за ручку вверх.

При открывании крышки в ящике загорается лампа подсветки.

В ящике расположен выключатель подушки безопасности переднего пассажира **A**.

При наличии кондиционера, в нем имеется сопло **B**, через которое в ящик подается такой же воздух, как и в салон.

Если в комплектации Вашего автомобиля имеется дистанционный ключ-пульт, в перчаточном ящике располагается резервный блок пуска **C**.

Съемная пепельница

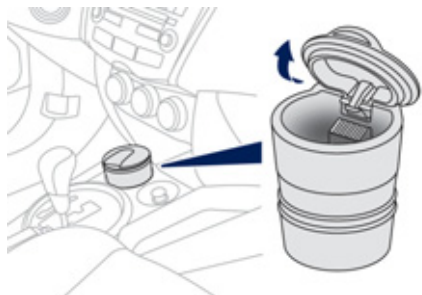

- ☞ Потяните за крышку, чтобы открыть пепельницу.
- ☞ Чтобы очистить пепельницу, снимите ее, потянув вверх.

Прикуриватель / Розетка 12 В

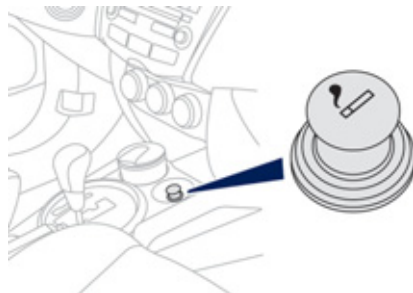

- ☞ Чтобы включить прикуриватель, нажмите на него и дождитесь в течение нескольких секунд автоматического выключения нагревательного элемента.
- ☞ Для подключения электрического прибора, рассчитанного на сеть 12 вольт (мощностью не более 120 ватт), выньте из розетки прикуриватель и вставьте в нее штепсель прибора.

В розетку прикуривателя можно включить зарядное устройство телефона, подогреватель детских бутылочек и т.п. Выключив прибор, сразу вставьте в розетку нагревательный элемент прикуривателя.

Передний подлокотник

Верхний лоток

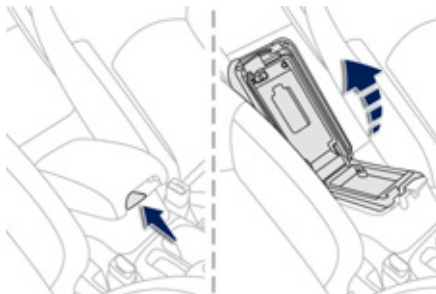

Потяните правый рычажок, чтобы снять крышку с лотка подлокотника.
При закрывании опустите крышку до ее полной фиксации в закрытом положении.

Нижний лоток

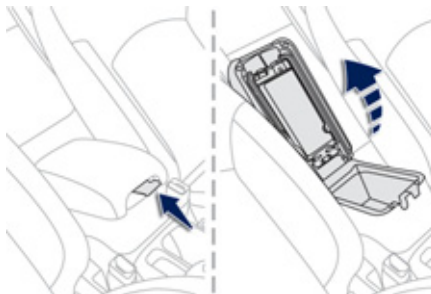

Потяните левый рычажок чтобы снять крышку.
При закрывании опустите крышку до ее полной фиксации в закрытом положении.
В этом лотке может находиться до 3 разъемов для подключения дополнительных устройств.

Розетка 12 В (не более 120 Вт)

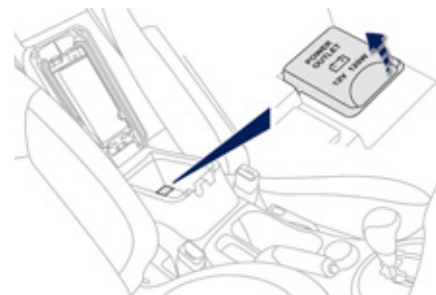

Розетка работает, если ключ находится в замке зажигания в положении "LOCK", "ACC" или "ON". Она расположена под крышкой переднего подлокотника.

! Перед подключением убедитесь, что прибор рассчитан на напряжение 12 вольт, а его мощность не превышает 120 Вт. Продолжительная работа электрического прибора при выключенном двигателе может разрядить аккумуляторную батарею.

Дополнительный вход "AUX"

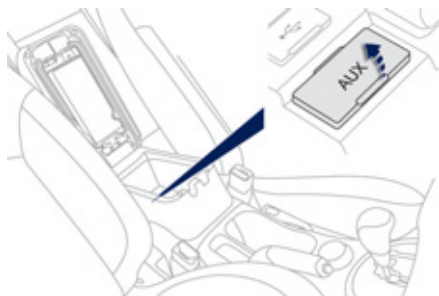

Он служит для подключения переносного устройства (MP3-плеера и др.). Для доступа к нему откройте крышку переднего подлокотника. Подробную информацию читайте в разделе "Аудиосистема и телематика".

Разъем USB

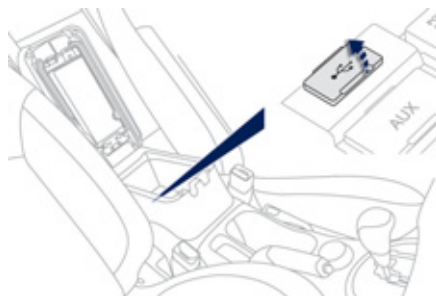

Он служит для подключения внешних устройств, например, плеера типа iPod® или флеш-карты USB. Доступ к нему открывается под крышкой переднего подлокотника. С ним можно прослушивать некоторые аудиофайлы через динамики автомобиля. Файлами можно управлять, пользуясь клавишами на рулевом колесе или на панели автомагнитолы.

i Подключенное к USB-порту внешнее устройство может автоматически подзаряжаться.

Подробную информацию об этом читайте в гл. "Аудиосистема и телематика".

Принадлежности задней части салона

Поручень



Чтобы воспользоваться поручнем, оттяните его книзу.

Крючок для одежды

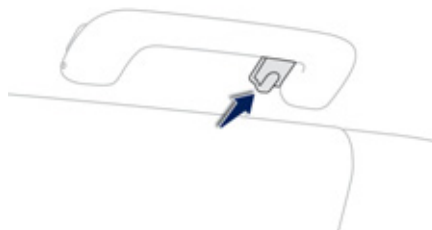

На заднем левом поручне имеется крючок для одежды.

Карманные сумки



3

Обустройство багажного отделения

1. Задняя полка
(см. след. страницу)
2. Крепежные кольца
3. Багажная лямка
4. Боковые отделения для вещей

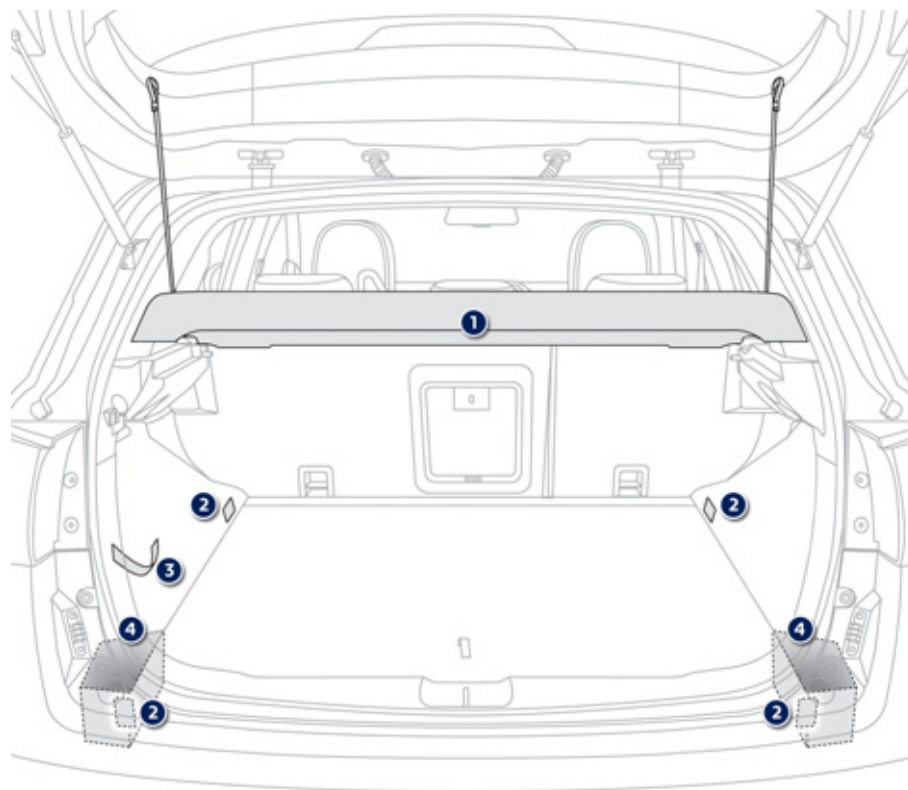

Задняя полка

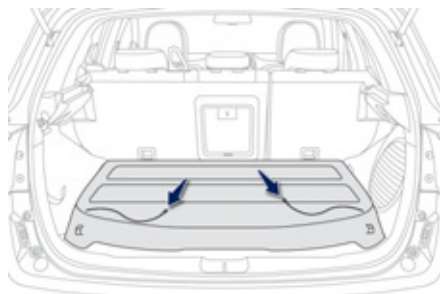

Чтобы снять полку:

- ☞ отцепите оба шнура,
- ☞ приподнимите полку и снимите ее.

Полку можно убрать:

- либо поставив на ребро за передними сиденьями,
- либо уложив плашмя на пол багажника.

Кольца для крепления багажа

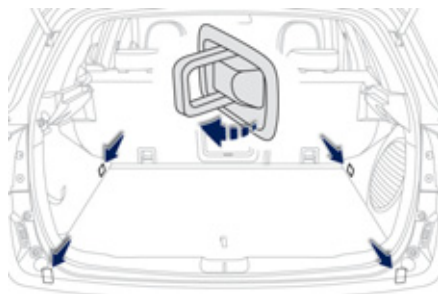

В багажном отсеке имеется четыре кольца для крепления багажа:

- два из них расположены на уровне пола,
- еще два - на задних боковых стойках.

Пуск - останов двигателя ключом

Замок зажигания

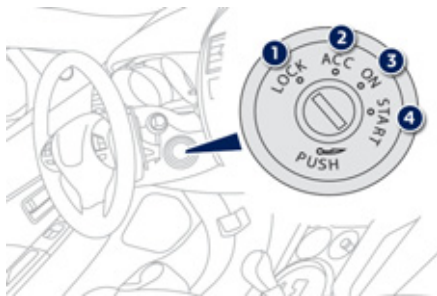

- Положение 1: **LOCK**
Включена блокировка рулевой колонки.
- Положение 2: **ACC**
Дополнительные потребители (автоматизированный магнитола, розетка 12 В...) можно включать.
- Положение 3: **ON**
Включение зажигания.
- Положение 4: **START**
Пуск двигателя.

! В случае длительного пользования дополнительными потребителями (выключатель в положении 2 (ACC)) аккумуляторная батарея может разрядиться. В этом случае Вы не сможете запустить двигатель. **Следите за этим.** См рубрику "Автоматическое выключение питания дополнительных потребителей".

Пуск двигателя ключом

- ☞ Вставьте ключ в замок зажигания.
- ☞ Поверните ключ в положение **2 (ACC)** и снимите с блокировки рулевую колонку, слегка повернув рулевое колесо.
- ☞ Нажмите на педаль тормоза и не отпускайте ее.
- ☞ Нажмите до упора на педаль сцепления (на автомобиле с механической коробкой передач).
- ☞ Включите нейтральную передачу (на автомобиле с механической коробкой передач) или переведите селектор на **P** (на автомобиле с коробкой передач CVT).
- ☞ Включите стартер, повернув ключ в положение **4 (START)**.
- ☞ Как только двигатель заработает, отпустите ключ.
Выключатель автоматически вернется в положение **3 (ON)**.

i На автомобиле с холодным дизельным двигателем дождитесь выключения контрольной лампы предподогрева, а затем поверните ключ из положения **3 (ON)** в положение **4 (START)**. Если двигатель прогрет, контрольная лампа не загорится.

Остановка

- ☞ Остановите автомобиль.
- ☞ Включите нейтральную передачу (на автомобиле с механической коробкой передач) или переведите селектор на **P** (на автомобиле с коробкой передач CVT).
- ☞ С некоторым усилием поверните ключ к себе в положение **1 (LOCK)**.
- ☞ Извлеките ключ из замка зажигания.
- ☞ Включите блокировку рулевой колонки.

i Не прикрепляйте к ключу тяжелые предметы, которые могут сместить его осевое положение в замке и приводить к сбоям в работе оборудования.

! При выключенном двигателе усилитель тормозной системы не работает.

i Сигнализатор забытого ключа

Если, выходя из автомобиля, Вы оставили ключ в замке зажигания, то, при открывании двери, специальный зуммер известит Вас об этом.

Пуск - останов двигателя с системой дистанционного ключа-пульта

Изменение режима автомобиля

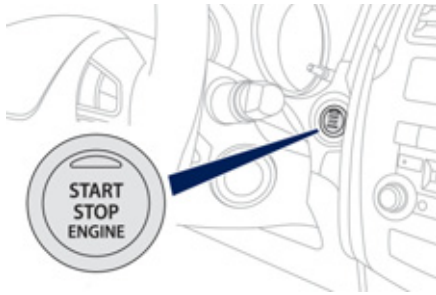

При пуске двигателя электронный ключ должен находиться в автомобиле; при каждом нажатии на кнопку "START/STOP", можно, **не нажимая на педали**, изменять режим автомобиля:

- ☞ При первом нажатии (положение "ACC") загорается оранжевая контрольная лампа кнопки. Можно пользоваться дополнительными потребителями (автоматом, розеткой 12 В и т.п.).
- ☞ При втором нажатии (положение "ON") загорается зеленая контрольная лампа кнопки. Включаются зажигание.
- ☞ При третьем нажатии (положение "OFF") контрольная лампа кнопки гаснет.

i Если оранжевая лампа кнопки мигает, срочно обратитесь в сервисную сеть PEUGEOT или в специализированный техцентр.

! При длительном пользовании дополнительными потребителями в режиме **2 (ACC)**, Вы рискуете разрядить аккумуляторную батарею. При этом пуск двигателя станет невозможным. **Помните об этом.** См. рубрику "Автоматическое выключение питания дополнительных приборов".

Запуск двигателя электронным ключом

На моделях с механической коробкой передач нужно включить нейтральную передачу.

На моделях с коробкой передач CVT нужно перевести селектор на **P**.

4

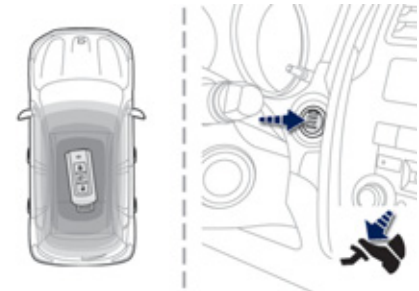

☞ Внесите электронный ключ в автомобиль и полностью выжмите педаль сцепления на автомобиле с механической коробкой передач, или нажмите на педаль тормоза, если у Вас коробка передач CVT.



☞ Нажмите на кнопку "START/STOP" и отпустите ее.

Каждая попытка пуска должна длиться около 15 секунд. Если двигатель не запустился, вновь нажмите на кнопку "START/STOP" и предпримите новую попытку.

i В случае несоблюдения хотя бы одного из условий, необходимых для пуска, на панели приборов появится напоминание. Иногда нужно покачать рулевым колесом, нажимая на кнопку "START/STOP", чтобы снять с блокировки рулевую колонку - об этом Вам напомнит сообщение. Присутствие дистанционного ключа-пульта в определенной зоне строго обязательно. По соображениям безопасности, не покидайте эту зону, если Ваш двигатель запущен.

!  Пуск холодного дизельного двигателя станет возможным только после того, как погаснет контрольная лампа системы предподогрева.

i Дистанционный ключ-пульт безусловно необходим на борту автомобиля только для включения зажигания и пуска двигателя. После пуска двигателя проконтролируйте присутствие ключа в автомобиле вплоть до окончания поездки, иначе Вы не сможете запереть автомобиль.

Выключение двигателя электронным ключом

- ☞ Остановите автомобиль.
- ☞ Включите нейтральную передачу, если у Вас механическая коробка, или установите селектор на **P**, если это коробка передач CVT.
- ☞ Имея при себе в салоне электронный ключ, нажмите на кнопку "START/STOP".

Двигатель остановится.

Рулевая колонка заблокируется при открывании двери или при запираении автомобиля.

i Если автомобиль не остановлен, двигатель не выключится.



Это сообщение появится, если Вы откроете дверь водителя, не включив при этом на автомобиле режим "OFF".

- ☞ Вновь нажмите на кнопку "START/STOP", чтобы активировать режим "OFF".

! При выключенном двигателе усилитель тормозной системы не работает.

Аварийный пуск электронным ключом

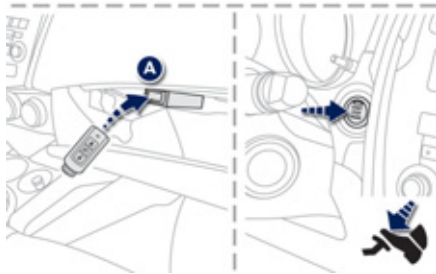

Если электронный ключ находится в надлежащей зоне, но автомобиль не заводится при нажатии на кнопку **"START/STOP"**:

- ☞ Откройте перчаточный ящик.
- ☞ Вставьте электронный ключ в гнездо **A**.

- ☞ Нажмите на педаль тормоза, если у Вас коробка передач CVT или выжмите до конца сцепление, если коробка механическая.
- ☞ Нажмите на кнопку **"START/STOP"**.

i После запуска двигателя можно извлечь электронный ключ из гнезда **A** и закрыть перчаточный ящик.



Это сообщение появится, если Вы откроете дверь водителя, оставив при этом электронный ключ в гнезде **A**. Уходя, не забывайте забрать ключ с собой.

Срочный останов электронным ключом

В исключительных случаях двигатель можно заглушить без соблюдения правил. Для этого нужно нажать примерно на 3 секунды на кнопку **"START/STOP"** или сделать три нажатия подряд. Двигатель остановится, и автомобиль перейдет в режим "ACC".

! В режиме срочного останова усилители тормозной системы и рулевого управления не работают. Будьте очень осторожны.

Противоугонная защита

Электронная блокировка запуска двигателя

В ключи встроена интегральная микросхема с секретным кодом. При включении зажигания он распознается противоугонной системой и запуск двигателя становится возможным. Сразу после выключения зажигания система электронной блокировки запирает электронный блок управления двигателем, исключая его несанкционированный запуск. В случае неисправности системы на дисплее панели приборов появится сообщение. При этом запуск двигателя окажется невозможным. Срочно обратитесь в сервисную сеть PEUGEOT.

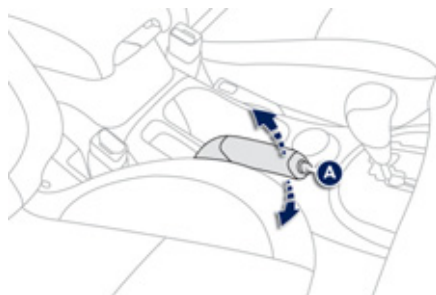

Включение стояночного тормоза

- ☞ Потяните до упора за рукоятку стояночного тормоза, чтобы автомобиль оставался в неподвижном состоянии.

Выключение стояночного тормоза

- ☞ Слегка потяните за рукоятку стояночного тормоза и нажмите на кнопку разблокирования **A**, после чего опустите рукоятку.



ВЫКЛЮЧИТЕ СТОЯНОЧНЫЙ ТОРМОЗ



ВЫКЛЮЧИТЕ СТОЯНОЧНЫЙ ТОРМОЗ

Если на движущемся автомобиле тормоз остался включен или неполностью выключен, на дисплее появится сообщение.



При парковке автомобиля на уклоне поверните колеса до упора в бордюр, поставьте его на стояночный тормоз, включите передачу или переведите на **P** селектор бесступенчатой коробки передач CVT и выключите питание (режим "OFF").

5-ступенчатая механическая коробка передач

Включение передачи заднего хода



- ☞ Отведите рукоятку рычага переключения передач вправо, а затем - назад.

! Передачу заднего хода следует включать только на остановленном автомобиле в режиме холостого хода двигателя.

- i** Для исключения непредвиденных ситуаций и для облегчения пуска двигателя:
 - перейдите на нейтральную передачу,
 - нажмите на педаль сцепления.

6-ступенчатая механическая коробка передач

Включение 5^й или 6^й передачи



- ☞ Переведите рычаг коробки передач в крайнее правое положение, чтобы включить 5^ю или 6^ю передачу.

Включение передачи заднего хода

- ☞ Поднимите блокировочное кольцо под рукояткой и переведите рычаг переключения передач влево-вперед.

! Передачу заднего хода следует включать только на остановленном автомобиле в режиме холостого хода двигателя.

- i** Для исключения непредвиденных ситуаций и для облегчения пуска двигателя:
 - перейдите на нейтральную передачу,
 - нажмите на педаль сцепления.

4

Индикатор выбора передач*

Эта система способствует снижению расхода топлива, помогая водителю своевременно переходить на высшие передачи на автомобилях с механической коробкой передач.

Работа системы

Система действует только в режиме экономичного вождения.

В зависимости от той или иной ситуации и с учетом комплектации автомобиля, система может давать Вам рекомендации пропустить одну или несколько передач. Вы можете следовать им и пропускать промежуточные передачи.

Выдаваемые системой рекомендации не следует воспринимать как обязывающие. В реальной ситуации профиль дороги, плотность дорожного движения и безопасное вождение остаются решающими факторами при выборе оптимальной передачи. За водителем остается право решать, что делать с указаниями системы.

Отключение данной функции в системе не предусмотрено.



Этот символ появляется на панели приборов, чтобы предложить Вам перейти на высшую передачу.

- При вождении с интенсивным использованием мощностных возможностей двигателя (например, при резком нажатии на педаль акселератора для обгона и проч.), система не будет давать рекомендаций сменить передачу. Кроме того, система никогда не предложит:
 - включить передачу заднего хода,
 - перейти на пониженную передачу.

* В зависимости от силового агрегата.

Коробка передач "CVT"

Шестиступенчатая вариаторная коробка передач может работать как в автоматическом режиме, так и в режиме ручного переключения передач.

Вы можете выбрать любой из двух режимов вождения:

- автоматический, при котором скоростные режимы управляются электроникой без вмешательства водителя,
- секвентальный, при котором передачи выбирает водитель при помощи подрулевых переключателей или рычага переключения передач.

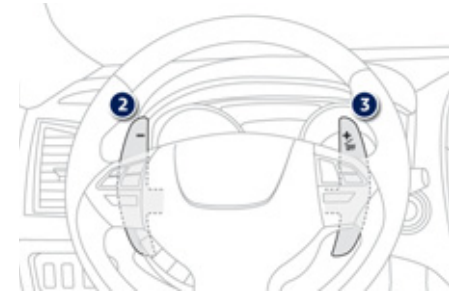
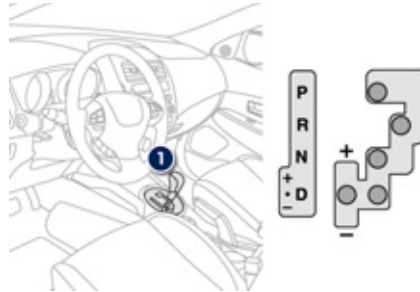

4

i Переход с одного режима на другой можно осуществить в любой момент.

Система управления коробкой передач включает в себя:

- рычаг селектора **1** на центральной консоли, служащий для выбора режима переключения передач, для включения передачи заднего хода и перевода рычага в положение "нейтраль", а также для переключения передач в секвентальном режиме,

- подрулевой переключатель **"-" 2** для перехода вручную на низшую передачу,
- подрулевой переключатель **"+/OFF" 3** для перехода вручную на высшую передачу.

Положения рычага селектора

P: стоянка.

Обеспечение неподвижности автомобиля на стоянке при затянутом или отпущенном стояночном тормозе.

R: передача заднего хода.

Удерживая ногу на педали тормоза на неподвижном автомобиле, переместите рычаг селектора вверх. Включение передачи заднего хода сопровождается звуковым сигналом.

N: нейтральная передача.

D: автоматический режим.

Чтобы перейти в этот режим, переместите рычаг книзу.

+/-: режим ручного переключения секвентальных передач.

Чтобы перейти в этот режим, переместите рычаг книзу, а затем влево, после чего:

- переместите рычаг вперед для перехода на высшую передачу,
- переместите рычаг назад для перехода на низшую передачу.

Подрулевые переключатели

+: переключение передач в ручном режиме. Нажмите с тыльной стороны на подрулевой переключатель **"+/OFF"** для перехода на высшую передачу.

-: переключение передач в ручном режиме. Нажмите с тыльной стороны на подрулевой переключатель **"-"** для перехода на низшую передачу.

Пуск двигателя

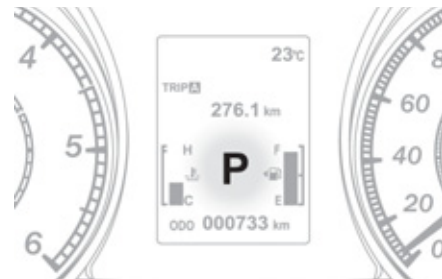

Установите селектор на **P** и затяните стояночный тормоз:



Удерживайте нажатой до упора педаль тормоза во время пуска двигателя.

☞ Запустите двигатель.



Жестко удерживайте нажатой педаль тормоза при снятии селектора с блокировки.

☞ Включите первую передачу (положение **D** или **+/-**) или передачу заднего хода (положение **R**).

"D" или **"1"** или **"R"** индицируются на дисплее панели приборов.

☞ Отпустите стояночный тормоз - автомобиль сразу придет в движение.

Остановка и движение на уклоне Ручной режим

Не используйте акселератор для удержания автомобиля на месте при движении в гору: пользуйтесь только стояночным тормозом.

Трогаясь в гору, плавно нажимайте на педаль акселератора, одновременно отпуская педаль тормоза.

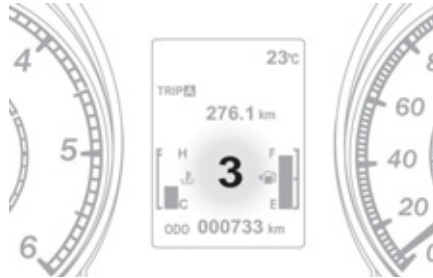

- ☞ Переведите селектор на +/-.
- ☞ Переключайте передачи подрулевыми переключателями или рычагом селектора.

Включенные передачи последовательно индицируются на панели приборов.

При этом выбранные Вами передачи будут включаться только при соответствующей им частоте вращения коленчатого вала двигателя.

Вы можете переключать передачи, не отпуская педаль акселератора.

В режиме замедлений коробка передач автоматически переходит на пониженную передачу.

На остановленном автомобиле первая передача остается включенной.

Автоматический режим

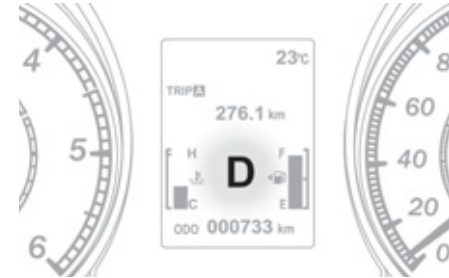

- ☞ Переведите селектор на D.

При этом "D" индицируется на панели приборов.

Коробка передач переходит в автоадаптивный режим, не требующий вмешательства водителя.

При этом она автоматически выбирает оптимальную передачу, подстраиваясь под следующие параметры:

- манеру вождения водителя,
- рельеф дорожного полотна,
- степень загрузки автомобиля.

Для выбора оптимальной передачи и установления комфортного режима вождения старайтесь избегать резких ускорений и замедлений при нажатии на педаль акселератора.

i Для резкого ускорения, например, при обгоне, с силой нажмите на педаль акселератора так, чтобы преодолеть точку сопротивления ее перемещению.

Остановка автомобиля

Ручное переключение передач

Управляя автомобилем в автоматическом режиме, Вы можете в любой момент воспользоваться подрулевыми переключателями.

Благодаря им, можно быстро включить необходимые передачи в ситуациях, требующих более быстрой реакции, нежели реакция в автоматическом режиме (например, в условиях кругового движения, на крутых уклонах при выезде со стоянки, при обгоне и т.п.).

Выбранная Вами передача включится, если частота вращения коленчатого вала двигателя будет ей соответствовать. При этом на дисплее будет индицироваться выбранная передача.

Для возврата к автоматическому режиму, Вы можете выбрать любое из следующих действий:

- нажать на задний край переключателя **3** **"+/OFF"** примерно на 2 секунды,
- быстро перевести рычаг селектора на **+/** и вернуть его на **D**,
- остановить автомобиль.

Перед тем как выключить двигатель, переведите селектор на **P**. Обязательно затяните стояночный тормоз для обеспечения неподвижности автомобиля.

Контроль исправности



ТРЕБУЕТСЯ
РЕМОНТ



НЕИСПРАВНОСТЬ
ТРАНСМИССИИ



ОСТАНОВИТЕСЬ



КОРОбКА ПЕРЕДАЧ ПЕРЕ
ГРЕТА. ОСТАНОВИТЕСЬ

Загорание при включенном зажигании сообщения на дисплее **"Slow down"** ("Замедлите движение") или **"Service required"** ("Необходимо обслуживание") свидетельствует о неисправности коробки передач.

При появлении такого сообщения действуйте следующим образом:

- замедлите движение и остановитесь в безопасном месте,
- переведите селектор на **P** и не выключайте двигатель,
- откройте капот, чтобы ускорить охлаждение двигателя.

Если сообщение погасло надолго, можно ехать дальше.

Если сообщение не исчезает или слишком часто появляется, срочно обратитесь в сервисную сеть PEUGEOT или в специализированный техцентр.

Аварийное разблокирование селектора

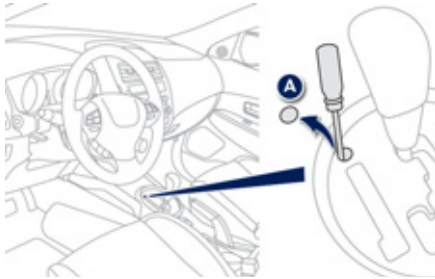

В случае слабого заряда батареи или выхода из строя механизма блокирования селектора, рычаг селектора может застрять в положении **P** так, что его невозможно перевести даже при очень сильном нажатии на педаль тормоза.

! Обязательно обратитесь в сервисную сеть PEUGEOT или в специализированный техцентр, чтобы проверить систему.

Если Вам потребуется обязательно переместить автомобиль, селектор можно разблокировать следующим образом:

- ☞ Затяните стояночный тормоз.
- ☞ Если понадобится, заглушите двигатель.
- ☞ Снимите крышку **A** при помощи плоской отвертки, обернутой тканью.
- ☞ Жестко удерживайте нажатой педаль тормоза.
- ☞ Поверните замок зажигания на ACC (или "Режим ACC", если автомобиль снабжен дистанционным ключом-пультом).
- ☞ Вставьте отвертку в отверстие.
- ☞ Проталкивая отвертку книзу, переведите селектор коробки передач на **N**.

Система помощи при трогании на уклоне

Автомобиль оборудован системой, на короткое мгновение (около 2 с) удерживающей его на месте, чтобы облегчить водителю трогание на уклоне в момент переноса ноги с педали тормоза на педаль акселератора.

Эта функция срабатывает только в следующих условиях:

- автомобиль удерживается на месте нажатием на педаль тормоза,
- характеристики уклона отвечают определенным требованиям,
- дверь водителя закрыта.

Система помощи при трогании на уклоне отключению не подлежит.

! Когда двигатель остановлен, а также когда система "стоп-старт" (AS&G) находится в "спящем" режиме, эта функция не срабатывает.

! Не выходите из автомобиля, если он находится в режиме временного удержания на месте системой помощи при трогании на уклоне. В случае необходимости покинуть автомобиль с работающим двигателем, поставьте его на стояночный тормоз вручную.

Работа системы

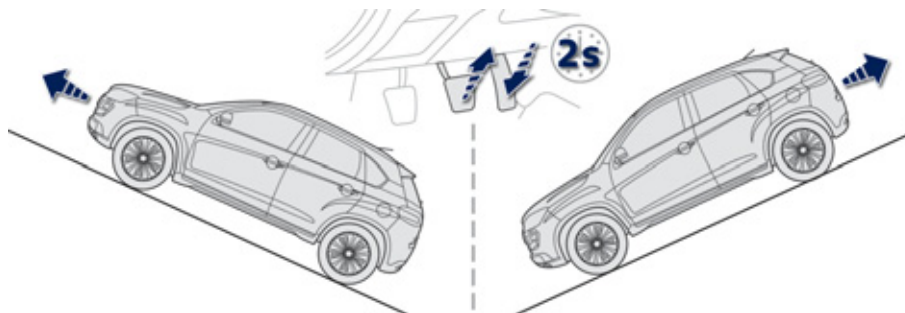

При трогании в гору, автомобиль на мгновение удерживается на месте после отпущения педали тормоза при следующих условиях:

- включена первая или нейтральная передача в механической коробке передач,
- включена передача **D** в коробке передач CVT.

При трогании под гору автомобиля, стоящего на задней передаче, он на мгновение удерживается на месте после отпущения педали тормоза.

Контроль исправности



**ТРЕБУЕТСЯ
РЕМОНТ**

**НЕИСПРАВНОСТЬ
СИСТЕМЫ ASC**

В случае неисправности системы загорается эта контрольная лампа в сопровождении сообщения на дисплее панели приборов. Обратитесь в сервисную сеть PEUGEOT или в специализированный техцентр для проверки ее работы.

Функция "стоп-старт" (Auto Stop & Go)

Функция "стоп-старт" служит для кратковременного перевода двигателя в "спящий" режим на остановках у светофоров, в дорожных заторах и т.п. При трогании с места двигатель автоматически переходит в режим самозапуска, как только Вы решите продолжить движение. При этом он перезапускается мгновенно, без сбоев и шума.

Такая система идеально подходит для вождения в условиях города, так как функция "стоп-старт" (Auto Stop & Go) способствует уменьшению расхода топлива, сокращению выбросов отработавших газов и снижению шумности в моменты остановок.

Работа системы

Переход двигателя в режим STOP

AS&G На панели приборов или на ее дисплее загорится символ "**AS&G**", и через несколько секунд двигатель автоматически перейдет в "спящий" режим:

- **на автомобиле с механической коробкой передач** - если на остановленном автомобиле, удерживаемом педалью тормоза, Вы перейдете на нейтральную передачу и отпустите педаль сцепления.

! Когда срабатывает автоматическое выключение двигателя, некоторые рабочие функции бортовых систем автомобиля - такие, как тормозная система, усилитель рулевого управления и другие ведут себя иначе. **Будьте бдительны.**

! Никогда не заправляйте автомобиль топливом, если его двигатель находится в режиме STOP; необходимо обязательно выключить зажигание ключом или кнопкой системы START/STOP.

Отдельные случаи в работе системы: режим STOP не срабатывает

Режим STOP не активируется, если:

- ремень безопасности водителя отстегнут,
- капот не закрыт,
- с момента последнего пуска скорость движения автомобиля не превышала 5 км/ч,
- с момента начала движения автомобиля прошло менее 10 секунд,
- требуется поддержать комфортный микроклимат в салоне автомобиля,
- включена функция удаления конденсата со стекол,
- определенные обстоятельства (состояние аккумуляторной батареи, ненадлежащая температура двигателя, система экстренного торможения, температура за бортом) требуют этого для обеспечения работы системы,

AS&G - символ "**AS&G**" мигает на дисплее панели приборов.

Такая работа системы является абсолютно нормальной.

Переход двигателя в режим START

AS&G Символ "AS&G" гаснет, и двигатель автоматически запускается:

- на автомобиле с механической коробкой передач - при полностью нажатой педали сцепления.

Отдельные случаи в работе системы: автоматическое отключение режима START

Режим START автоматически отключается, если:

- автомобиль превысил скорость 3 км/ч,
- определенные обстоятельства (состояние аккумуляторной батареи, ненадлежащая температура двигателя, система экстренного торможения, настройки системы кондиционирования воздуха и т.д.) требуют этого для обеспечения работы системы или сохранения контроля над автомобилем.

AS&G В таких случаях символ "AS&G" гаснет.

Такая работа системы является абсолютно нормальной.

Отключение системы

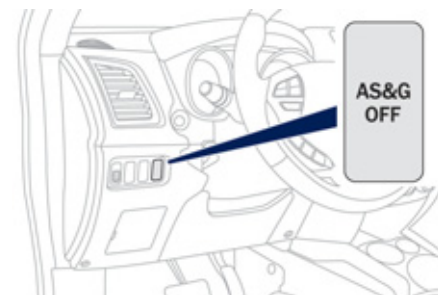

Систему можно отключить в любой момент, нажав на кнопку "AS&G OFF".

AS&G OFF При этом на панели приборов или ее дисплее загорится контрольная лампа кнопки "AS&G OFF".

i Если система была отключена в режиме STOP, двигатель не самозапустится.

Активирование системы

Нажмите вновь на кнопку **"AS&G OFF"**. Система активируется, при этом на панели приборов или ее дисплее контрольная лампа кнопки **"AS&G OFF"** погаснет.

i В дальнейшем система автоматически становится активной при каждом запуске двигателя ключом или кнопкой системы START/STOP.

Контроль исправности



В случае выхода системы из строя, на панели приборов или ее дисплее будет мигать контрольная лампа **"AS&G OFF"**, означающая, что система не работает. Обратитесь в сервисную сеть PEUGEOT или в специализированный техцентр. В случае неисправности в режиме STOP двигатель автомобиля может заглохнуть. При этом на панели приборов или ее дисплее загорятся следующие контрольные лампы:



В этом случае следует выключить зажигание, а затем повторно завести двигатель ключом или кнопкой системы START/STOP.

Техническое обслуживание

! Для этой системы требуется специальная аккумуляторная батарея с особыми характеристиками (ее артикульный номер можно узнать в сервисной сети PEUGEOT или в специализированном техцентре).

Использование аккумуляторной батареи, не сертифицированной компанией PEUGEOT, может привести к неисправной работе системы.

! В работе системы "Auto Stop & Go" использованы новейшие технологии. Все работы по ее ремонту должны осуществляться только специалистами сервисной сети PEUGEOT или специализированного техцентра.

Электронноуправляемая система полного привода

Система обеспечивает оптимальное распределение крутящего момента на колеса в зависимости от дорожных условий.

Она работает в трех режимах, и водитель может включать любой из них по своему усмотрению.

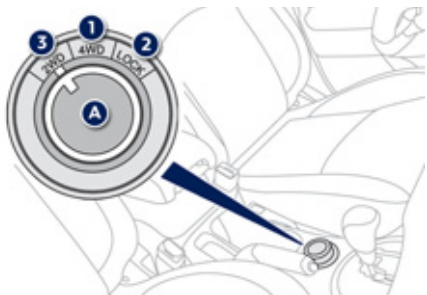

Режимы работы трансмиссии можно переключать как на остановленном автомобиле, так и на ходу. Выбор режима можно осуществлять поворотом ручки **A**.

Выбор режима работы трансмиссии

4WD AUTO (1й режим)

В этом режиме все четыре колеса - ведущие, что придает автомобилю максимальную проходимость независимо от качества сцепления шин с дорогой. Крутящий момент автоматически распределен между передним и задним мостами - это обычный и нормальный режим эксплуатации автомобиля.

При этом основную работу постоянно выполняют колеса переднего ведущего моста, а на задний мост усилие перераспределяется автоматически в зависимости от дорожных условий, обеспечивая автомобилю оптимальную устойчивость на дороге.

4WD LOCK (2й режим)

В этом режиме все четыре колеса тоже - ведущие. Он рекомендуется для вождения автомобиля в условиях очень слабого или затрудненного сцепления колес с дорогой (при езде по песку, грязи, крутым склонам и т.п.).

2WD (3й режим)

В этом режиме ведущими являются два передних колеса, т.е. включен только передний привод. Им можно пользоваться на ровной асфальтированной дороге, если водитель считает, что на ней колеса не потеряют сцепления с покрытием (т.е. она сухая).



Если качество сцепления колес с дорожным покрытием позволяет, рекомендуется включать этот режим.

Контроль включения режима



2WD



4WD AUTO



4WD LOCK

Режимы работы трансмиссии показываются на дисплее панели приборов сразу после включения каждого из них.



Контроль исправности

Если контрольная лампа режима работы трансмиссии мигает, автомобиль автоматически переключается в режим переднего привода **"2WD"**. В этом случае выбор режима поворотом ручки **A** становится невозможным.

Если на панели приборов появилось сообщение **"SLOW DOWN"** ("Замедлите ход"), дайте трансмиссии остыть и дождитесь, когда сообщение погаснет, чтобы вновь начать движение.

Если поочередно горят символы **"4WD"** и **"LOCK"**, а на панели приборов появилось сообщение **"SERVICE REQUIRED"**, значит система неисправна и автомобиль работает в аварийном режиме. Срочно обратитесь в сервисную сеть PEUGEOT или в специализированный техцентр.

i Учтите, что крутящий момент с двигателя передается на все четыре колеса, состояние шин играет существенную роль в обеспечении ездовых качеств автомобиля. Проверьте свои шины и убедитесь, что они находятся в нормальном рабочем состоянии.

Старайтесь избегать зыбких и грязных мест, а также участков пути, на которых колеса могут сорваться в скольжение. При буксовании узлы трансмиссии подвергаются высокой нагрузке, способной привести к серьезным последствиям. Не заезжайте на автомобиле в глубокие водоемы. Избегайте чрезмерно разбитых участков дороги (на них, цепляясь за грунт, Вы рискуете повредить днище или заблокировать работу моста).

! **Перевозите автомобиль только на платформе.**

Запрещается буксировать автомобиль с опорой на два передних или задних колеса, даже если в нем включен только один мост в режиме **"2WD"** ("2 ведущих колеса").

! В случае необходимости замены колеса на полноприводном автомобиле рекомендуется заменить одновременно с ним все четыре колеса, при этом все они должны быть одного размера, одного типа и одной марки. Установленные на автомобиль шины разного размера, с неодинаковой структурой или степенью износа могут привести к выходу из строя деталей и узлов трансмиссии.

4

Регулятор скорости

Регулятор скорости позволяет автоматически поддерживать постоянной скорость автомобиля, заданную водителем без воздействия на педаль акселератора.

Регулятор **включается вручную**: для этого необходимо, чтобы скорость автомобиля была не менее 40 км/ч, а автомобиль с механической коробкой передач двигался не ниже, чем на второй передаче.

Выключается регулятор либо вручную, либо при нажатии на педали тормоза или акселератора, либо при срабатывании системы ASC.

Нажав на педаль акселератора, можно на короткое время превысить заданную скорость.

Чтобы вернуться к заданной скорости, нужно отпустить педаль акселератора.

При выключении зажигания параметр заданной скорости удаляется из памяти системы.

! Регулятор скорости ни при каких обстоятельствах не избавляет водителя от обязанности соблюдать ограничения скоростных режимов, сохранять бдительность на дороге и нести ответственность за свои действия.

Переключатели на рулевом колесе

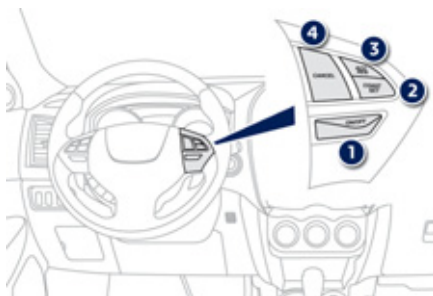

Все управление системой расположено на рулевом колесе.

1. Клавиша **"ON/OFF"**: служит для включения и выключения режима регулирования скорости.
2. Клавиша **"COAST SET"**: служит для внесения в память заданной и снижения крейсерской скорости.
3. Клавиша **"ACC RES"**: служит для увеличения крейсерской скорости и восстановления содержащейся в памяти.
4. Клавиша **"CANCEL"**: отменяет работу регулятора скорости.

Индикация на панели приборов

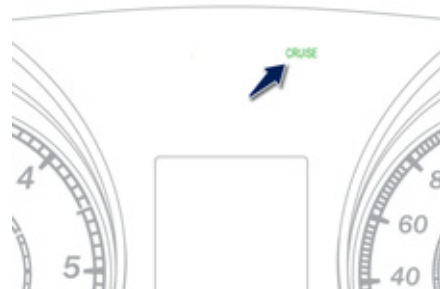

При нажатии на клавишу **1** на панели приборов загорается символ **"CRUISE"**.

Настройка на заданную скорость

1. Нажмите на клавишу **1**.
2. Разгоните автомобиль до нужной Вам скорости и нажмите на клавишу **2 "COAST SET"**.

Увеличение заданной скорости

- ☞ Нажмите на клавишу **3 "ACC RES"**:
- при каждом последовательном нажатии на клавишу скорость будет увеличиваться с интервалом около 1,6 км/ч.
- при продолжительном нажатии на эту клавишу заданная скорость постепенно увеличится.

Достигнув желаемой скорости, отпустите клавишу - при этом ее вновь заданный параметр будет внесен в память.

- ☞ Нажмите на педаль акселератора:
- разгоните автомобиль до желаемой скорости, а затем нажмите на клавишу **2 "COAST SET"**. При ее отпуске вновь заданная скорость будет внесена в память системы.

Уменьшение заданной скорости

- ☞ Нажмите на клавишу **2 "ACC RES"**:
- при каждом последовательном нажатии на клавишу скорость будет уменьшаться с интервалом около 1,6 км/ч.
- при продолжительном нажатии на эту клавишу заданная скорость постепенно уменьшится.

Достигнув желаемой скорости, отпустите клавишу - при этом ее вновь заданный параметр будет внесен в память.

- ☞ Нажмите на педаль тормоза:
- притормозите, чтобы остановить настройку скорости, а затем нажмите на клавишу **2 "COAST SET"**. При ее отпуске вновь заданная скорость будет внесена в память системы.

Возврат к заданной скорости после ускорений и торможений

После ускорения

Нажмите, как обычно, на педаль акселератора. После того как Вы ее отпустите, заданная скорость автоматически восстановится.

После торможения

Нажмите на педаль тормоза, чтобы замедлить движение автомобиля. Чтобы вернуться к запрограммированной скорости, нажмите на клавишу **3 "ACC RES"**.

Отключение функции регулирования скорости

Для отключения регулятора скорости:

- ☞ нажмите на педаль **тормоза** или **сцепления**, либо
- ☞ нажмите на клавишу **1 "ON OFF"**, либо
- ☞ нажмите на клавишу **4 "CANCEL"**.

Регулятор скорости может отключаться автоматически:

- ☞ в случаях, когда скорость автомобиля опускается ниже 35 км/ч,
- ☞ в случаях, когда срабатывает система динамической стабилизации ASC.

Возобновление работы регулятора скорости

В тех случаях, когда регулятор скорости был отключен нажатием на кнопку **4 "CANCEL"**, Вы можете восстановить движение на ранее заданной скорости, нажав для этого на клавишу **3 "ACC RES"**, как только автомобиль достигнет скорости более 40 км/ч.



Сохраняйте бдительность за рулем в момент корректирования параметра длительным нажатием на клавишу: скорость автомобиля может резко возрасти или упасть. Запрещается пользоваться регулятором скорости на скользкой дороге или находясь в густом потоке транспорта. Система не наделена способностью выдерживать заданную скорость на крутых спусках: автомобиль может превысить ее. Чтобы ничто не мешало свободному перемещению педалей:

- правильно уложите и закрепите коврик,
- никогда не кладите под ноги уложенные один на другой коврики.

Помощь при парковке

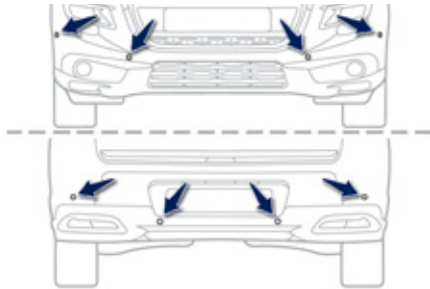

Система состоит из вмонтированных в бампер датчиков приближения к любому препятствию (пешеходу, автомобилю, дереву, изгороди и т.п.), оказавшемуся в зоне обнаружения.

Некоторые препятствия, обнаруженные в начале маневра (столбцы, вежи и т.п.), могут "потеряться из вида", если они окажутся в "слепой зоне".



Наличие системы помощи при парковке ни при каких обстоятельствах не снимает с водителя ответственности за его действия.

Помощь при парковке задним ходом



Система активируется с включением передачи заднего хода. При этом звучит сигнал зуммера.

В выключателе загорается контрольная лампа, подтверждающая работу системы. Работа системы прекратится, как только будет выключена передача заднего хода.

Звуковое сопровождение маневра

О приближении к препятствию свидетельствует звуковой сигнал, частота которого возрастает с приближением автомобиля к препятствию. Когда расстояние от автомобиля до препятствия составит менее некоторого предела, сигнал начнет звучать непрерывно.

Зоны охвата датчиками

В зависимости от наличия или отсутствия на автомобиле тягово-сцепного устройства для буксировки прицепа, зоны охвата препятствий датчиками могут быть различными. Так, в случае установки на автомобиль тягово-сцепного устройства, зона **A** не будет охватываться датчиками.

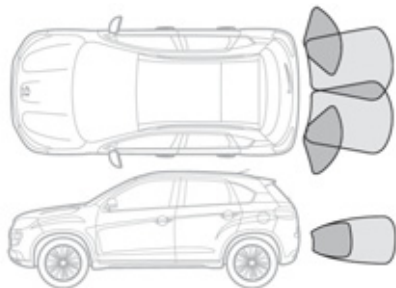

Автомобиль без дополнительных устройств

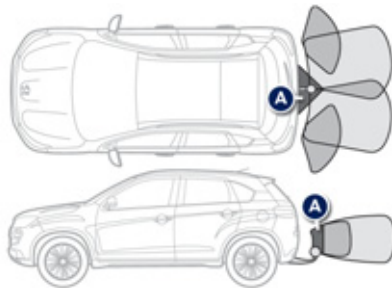

Автомобиль с тягово-сцепным устройством

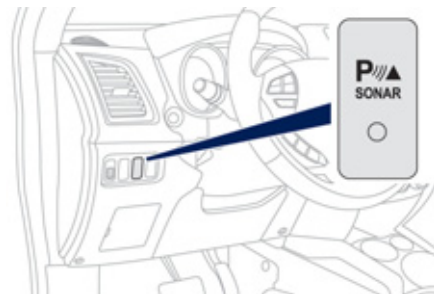

Настройка датчиков на зоны охвата

- ☞ Нажмите на эту клавишу, чтобы выключить систему.
- ☞ Вновь нажмите на эту клавишу и, задержав нажатие на несколько секунд, отпустите ее.

Информация об изменении зоны охвата подается зуммером, который прозвучит:

- на автомобиле, оборудованном тягово-сцепным устройством - **два раза**,
- на автомобиле, не оборудованном тягово-сцепным устройством - **один раз**.

Визуальное сопровождение маневра



В дополнение к звуковому сигналу на дисплей выводится графический индикатор сзади или спереди автомобиля.

В начале маневра графический индикатор мигает, а когда расстояние от автомобиля до препятствия составит менее некоторого предела, мигание прекращается.

Помощь при парковке передним ходом

Функция помощи при парковке передним ходом активируется при обнаружении датчиками препятствия перед автомобилем, если передача включена (положение **D** на автомобиле с коробкой CVT) и он движется со скоростью менее 10 км/ч.

Эта функция отключится, как только движущийся вперёд автомобиль простоят более пяти секунд, либо перед ним не останется препятствий, либо его скорость превысит 10 км/ч.

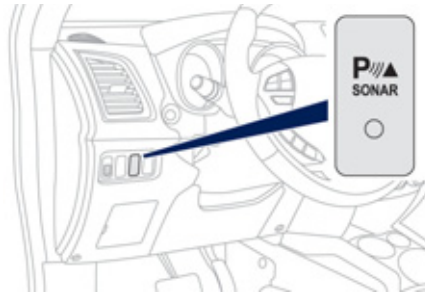

Отключение и включение системы помощи при парковке

Система отключается нажатием на эту кнопку. При этом в кнопке погаснет контрольная лампа.

При повторном нажатии на кнопку система вновь станет активной. Контрольная лампа в кнопке загорится.

i Не забывайте отключать систему при буксировке прицепа или автодачи.

Контроль исправности системы

В случае неисправности системы, при включении передачи заднего хода, контрольная лампа в выключателе будет мигать в сопровождении звукового сигнала.



При выходе из строя одного из датчиков на панели приборов будет мигать контрольная лампа.

Обратитесь в сервисную сеть PEUGEOT или в специализированный техцентр.

i В пасмурную погоду или в зимнее время следите за тем, чтобы датчики не закрывались слоем грязи, инеем или снегом.
При движении со скоростью менее 10 км/ч, парктроник может реагировать на некоторые источники шума (мотоцикл, грузовик, отбойный молоток и т.п.), при этом будут срабатывать звуковые сигналы системы помощи при парковке.

Видеокамера заднего обзора

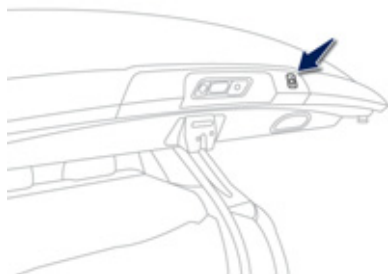

Связанная с бортовым навигатором видеокамера служит дополнением к парктронику и автоматически активируется при включении передачи заднего хода.

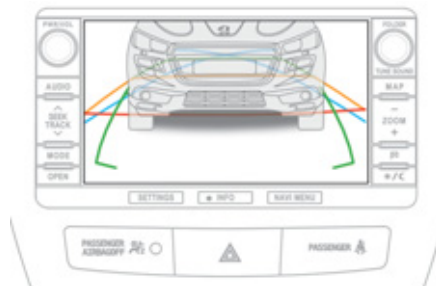

Изображение обстановки за автомобилем передается на цветной дисплей навигатора с указанием крайних точек заднего бампера и контролем направления движения автомобиля.

Переключатели световых приборов

Комбинированное устройство, служащее для управления передними и задними световыми приборами автомобиля.

Основные световые приборы

Автомобиль оборудован передними и задними световыми приборами, способными постепенно адаптировать освещение дороги к погодным условиям и обеспечивать водителю лучшую видимость:

- стояночные огни - чтобы Ваш автомобиль был замечен,
- фары ближнего света - для освещения дороги, не вызывая ослепления остальных водителей,
- фары дальнего света - для улучшения видимости дороги, если она свободна от других участников движения.

Дополнительные световые приборы

Остальные световые приборы используются для обеспечения видимости и светосигнализации в существующих условиях движения:

- задний противотуманный фонарь - чтобы Ваш автомобиль был замечен издали сзади,
- передние противотуманные фары - чтобы улучшить видимость дороги спереди,
- дневные ходовые огни - чтобы Ваш автомобиль был заметнее для других участников дорожного движения в светлое время суток.

5

i В определенных погодно-климатических условиях (например, при низкой температуре, высокой влажности и т.д.) на внутренней поверхности стекол фар и задних фонарей на короткое время может оседать конденсат - это обычное явление; он исчезает в течение нескольких минут после включения фар.

i На автомобиле имеются и другие системы освещения:

- система автоматического включения фар,
- сопровождающее освещение,
- подсветка автомобиля при подходе водителя.

i Зарубежные поездки

Если придется водить в стране с движением, противоположным принятому в стране, где Вы приобрели автомобиль, необходимо изменить регулировку фар ближнего света так, чтобы не ослеплять водителей встречного транспорта.

Обратиться в сервисную сеть PEUGEOT или в специализированный техцентр.

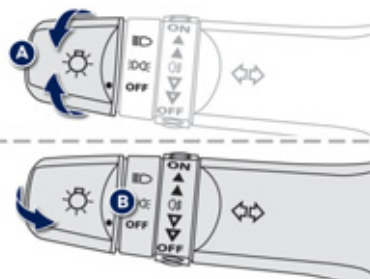

Модель без функции автоматического включения AUTO

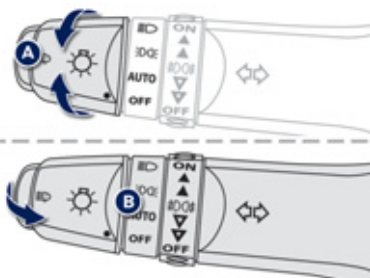

При наличии функции автоматического включения AUTO

Ручные переключатели

Управление включением световых приборов осуществляется самим водителем при помощи кольцевого переключателя **A** и ручки **B**.

- A.** Кольцевой переключатель основных световых приборов: вращая кольцо, установите соответствующий символ напротив метки.



Включены фары ближнего и дальнего света.



Включены стояночные огни.



Световые приборы работают в автоматическом режиме.



Фары и фонари выключены / дневные ходовые огни включены.

- B.** Ручка переключателя света фар: потяните ее на себя, чтобы переключить ближний и дальний свет.

В режиме выключенных световых приборов и включенных стояночных огней водитель может включить фары дальнего света, потянув рычаг переключателя на себя ("подать сигнал фарами") - они будут гореть, пока переключатель не будет отпущен.

Контрольные лампы и сигнализаторы

Работа включенных световых приборов подтверждается загоранием соответствующей контрольной лампы на приборной панели.



При наличии одного противотуманного фонаря

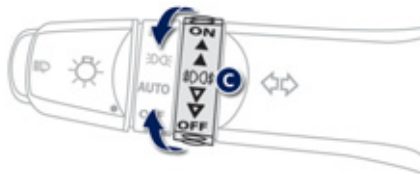

Автомобиль с противотуманными фарами и задним противотуманным фонарем

Кольцевой выключатель противотуманных фар.

Они горят, если, как минимум, включены стояночные огни.



Задний противотуманный фонарь включен

- ☞ Для включения противотуманного фонаря поверните кольцо переключателя **С** вперед.
- ☞ Для выключения противотуманного фонаря поверните кольцо переключателя **С** назад.



передние и задние противотуманные световые приборы

Поверните кольцевой переключатель **С**:

- ☞ для включения противотуманных фар: вперед на одну позицию,
- ☞ для включения заднего противотуманного фонаря: вперед на две позиции,
- ☞ для выключения заднего противотуманного фонаря: назад на одну позицию,
- ☞ для выключения противотуманных фар: назад на две позиции.



В ясную и дождливую погоду, как днем, так и ночью, пользование передними противотуманными фарами и задними противотуманными фонарями запрещено. При таких погодных условиях они могут оказывать ослепляющее действие на других участников дорожного движения. Не забывайте выключать противотуманные фары и задние противотуманные фонари, как только их необходимость отпадет.

5



Сигнализатор невыключенных световых приборов

Если, выходя из автомобиля, водитель не выключил световые приборы, его известит об этом звуковой сигнал, как только он выключит зажигание и откроет свою дверь. С выключением световых приборов звучание зуммера прекратится.

Дневные ходовые огни

Дневные ходовые огни автоматически включаются при пуске двигателя, чтобы автомобиль был заметнее для других участников дорожного движения.

Функцию дневных ходовых огней выполняют соответствующие световые приборы.

Переключатель световых приборов нужно установить на "0" или "АUTO" (дневной режим).

Автоматическое включение световых приборов

Стояночные огни и ближний свет фар включаются автоматически, когда датчик определяет наружное освещение как слабое. Они выключаются, как только наружное освещение приходит в норму.

Датчик освещенности расположен в нижней части ветрового стекла.

Чувствительность датчика можно настроить, обратившись в сервисную сеть PEUGEOT или в специализированный техцентр.



В туманную погоду или в метель датчик наружного освещения может определить уровень освещенности как достаточный. Это значит, что автоматическое включение световых приборов может не сработать. Не закрывайте датчик освещенности, иначе связанные с ним системы не будут работать.

Автоматическое выключение

Даже если выключатель фар находится в положении "включено", но при этом ключ извлечен из замка зажигания в положении "LOCK" или "ACC", световые приборы автоматически выключатся **при открытии двери водителя.**

Включение сопровождающего освещения вручную

Задержка выключения световых приборов служит для поддержания фар ближнего света во включенном состоянии в течение некоторого времени после выключения зажигания с тем, чтобы осветить водителю или пассажирам путь при выходе из автомобиля в условиях слабой освещенности.

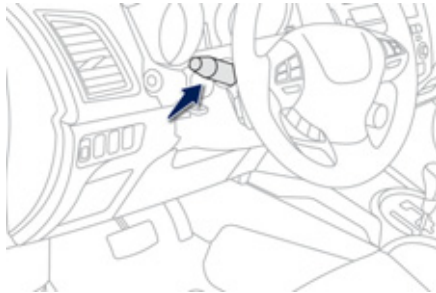

Включение функции

- ☞ Переведите выключатель световых приборов на "OFF" или "AUTO" (если имеется в комплектации автомобиля).
- ☞ Установите выключатель зажигания на "LOCK" и выньте ключ (либо включите "OFF" на автомобиле с системой дистанционного управления ключом-пультом).
- ☞ До истечения первой минуты после выключения зажигания подайте краткий "проблесковый сигнал" дальним светом фар при помощи выключателя световых приборов. При этом фары включатся и продолжат гореть около 30 секунд.
- ☞ Повторный "проблеск", поданный до истечения первой минуты после поворота ключа на "OFF" (или выбора режима "OFF" на автомобиле с системой дистанционного управления ключом-пультом) продлевает подсветку фарами еще на 30 секунд.

Выключение функции

Сопровождающее освещение сразу выключится, если:

- подать еще раз "проблесковый сигнал",
- перевести выключатель световых приборов в иное положение,
- включить зажигание (или выбрать режим "ON" на автомобиле с системой "дистанционного управления ключом-пультом).

Включение внешних световых приборов автомобиля при подходе водителя

Включение внешних световых приборов с некоторого расстояния облегчает подход к автомобилю в условиях слабой освещенности.

Они включаются в момент дистанционного отпирания замков.

Включение функции



- ☞ Переведите выключатель световых приборов на "OFF" или "AUTO".
- ☞ Нажмите на кнопку с символом открытого замка на ключе с пультом ДУ или на электронном ключе. При этом загорятся стояночные огни секунд на 30. На автомобилях с системой автоматического включения световых приборов "встречающая подсветка" активируется только в условиях слабой освещенности.

Выключение функции

"Встречающая" подсветка автомобиля сразу погаснет, если:

- нажать на символ открытого замка на пульте ДУ,
- перевести переключатель световых приборов в иное положение,
- включить зажигание (или включить режим "ON" на автомобиле с системой дистанционного управления ключом-пультом).

Ручной корректор фар

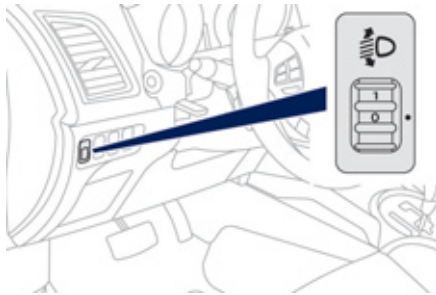

Чтобы не ослеплять других участников дорожного движения, необходимо отрегулировать фары с галогенными лампами в зависимости от загрузки автомобиля.

- 0 1 или 2 человека на передних сиденьях.
- 1 5 человек (считая водителя).
- 2 5 человек (считая водителя) + разрешенная максимальная масса груза.
- 3 Водитель + разрешенная максимальная масса груза.

Автоматический корректор фар

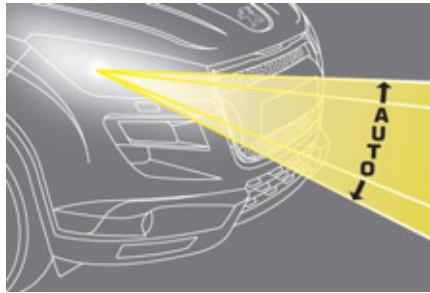

На автомобилях с ксеноновыми лампами: **на остановленном автомобиле** автоматический корректор настраивает положение фар независимо от загрузки автомобиля. Благодаря этой системе фары оптимально освещают дорогу и не ослепляют других участников дорожного движения.



ТРЕБУЕТСЯ
РЕМОНТ



НЕИСПРАВНОСТЬ КОРРЕКТОРА
ТОРА СВЕТА ФАР

В случае выхода регулятора из строя на многофункциональном дисплее появится это сообщение.



Не прикасайтесь к ксеноновым лампам: обратитесь в сервисную сеть PEUGEOT или в специализированный техцентр.

Выключатель стеклоочистителя

Служит для включения различных режимов работы очистителей ветрового и заднего стекол для удаления с них атмосферных осадков и грязи.

Различные по конструкции передний и задний стеклоочистители предназначены для улучшения видимости дороги в зависимости от погодных условий.

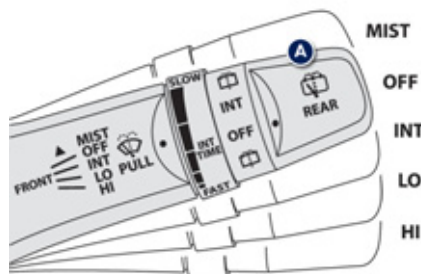

При наличии прерывистого режима

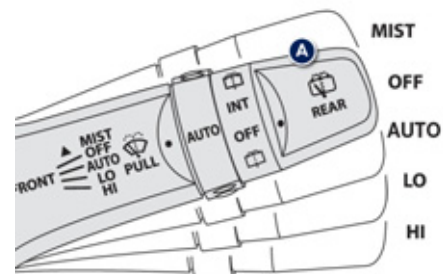

При наличии функции автоматического включения AUTO

Настраиваемые системы

В зависимости от комплектации автомобиля, на нем можно настраивать автоматическую работу следующих функций:

- автоматическое включение очистителя ветрового стекла,
- автоматическое включение очистителя заднего стекла при включении передачи заднего хода.

Ручные переключатели

Очиститель ветрового стекла

A. переключатель режимов работы стеклоочистителя:

MIST на один цикл.

MIST выключен.

INT прерывистый (скорость регулируется вручную).
или

AUTO автоматический (скорость регулируется вручную).

LO медленный.

HI быстрый.

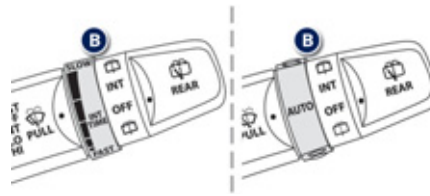

B. регулятор прерывистого режима или чувствительности датчика дождя.

Вы можете регулировать:

- частоту взмахов щеток, включив прерывистый режим,
- чувствительность датчика дождя, включив автоматический режим.
 - "+": настройка датчика на высокую чувствительность.
 - "-": настройка датчика на низкую чувствительность.

Омыватель ветрового стекла

Потяните на себя выключатель стеклоочистителя. При этом на заданный промежуток времени включится омыватель, а вслед за ним - очиститель ветрового стекла. Одновременно с ним будут работать омыватели фар **если включены фары ближнего света.**

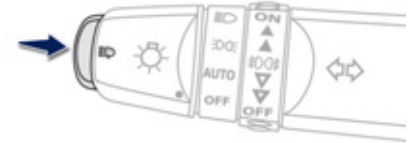

Омыватель фар

Для приведения в действие омывателей фар необходимо нажать на торцевую кнопку переключателя световых приборов, при этом фары ближнего света должны быть включены.

i В целях экономии омывающей жидкости, омыватель фар срабатывает только при первом включении омывателя ветрового стекла.

Автоматическая работа очистителя ветрового стекла

Очиститель ветрового стекла включается автоматически, т.е. без вмешательства водителя, в случае дождя (датчик дождя расположен за внутрисалонным зеркалом заднего вида), при этом частота взмахов щеток автоматически регулируется в зависимости от интенсивности осадков.

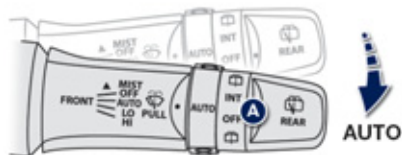

Активирование

- ☞ Переведите выключатель **A** в положение "AUTO".

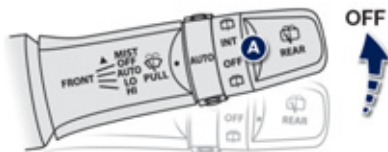

Отключение

- ☞ Переведите выключатель **A** в положение "OFF".

Обеспечение исправности стеклоочистителя

Не закрывайте датчик дождя, совмещенный с датчиком освещенности и расположенный на ветровом стекле за зеркалом заднего вида.

! Перед отправкой автомобиля в автоматическую моечную установку необходимо выключить автоматический режим стеклоочистителя. Чтобы предохранить от повреждения резиновое лезвие щетки стеклоочистителя, рекомендуется отключить автоматический режим, когда автомобиль находится на стоянке и когда температура наружного воздуха ниже 0° C. Зимой, перед тем как включить автоматический режим стеклоочистителя, необходимо сначала дожидаться полного оттаивания ветрового стекла.

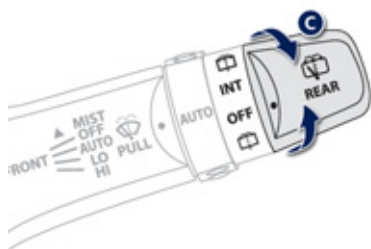

Выключатель очистителя заднего стекла

C. кольцевой выключатель очистителя заднего стекла:

● **OFF** очиститель выключен.

● **INT** включен прерывистый режим.

Очиститель сделает два взмаха, затем перейдет в прерывистый режим.



включены очиститель и омыватель стекла.

Задержите кольцо выключателя в этом положении чтобы сработал омыватель, а очиститель произвел несколько взмахов.

Плафоны

Передний плафон



1° положение

Плафон загорается при открывании любой двери или дверцы задка.

После закрытия двери или дверцы задка плафон медленно гаснет в течение нескольких секунд.

Он сразу гаснет в следующих случаях:

- При закрывании дверей и дверцы задка, если выключатель находится в положении "ON".
- При закрывании дверей и дверцы задка, если при этом Вы запираете автомобиль.

2° положение

Плафон полностью выключен.

Плафоны индивидуального освещения

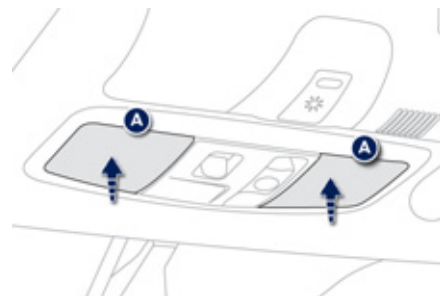

По бокам плафона расположены две лампы индивидуального освещения.

Для включения нажмите на соответствующий рассеиватель **A**.

Задний плафон

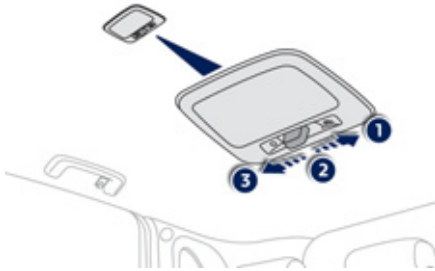

1° положение "ON"

Плафон горит постоянно.

2° положение "•"

Плафон загорается при открывании любой двери или дверцы задка, а при их закрывании он в течение нескольких секунд плавно гаснет.

Плафон сразу гаснет в следующих случаях:

- При закрытых дверях и дверце задка и выключателе в положении "ON".
- При закрывании дверей и дверцы задка, если Вы запираете автомобиль.

3° положение "OFF"

Плафон полностью выключен.

Автоматическое выключение плафонов

После остановки двигателя, во избежание разряда аккумуляторной батареи все плафоны и картридеры автоматически отключаются по истечении 30 минут. Они вновь включатся если перевести выключатель в положение "ON" или "ACC", или открыть и закрыть любую дверь или воспользоваться пультом дистанционного управления.

Плафон багажного отделения

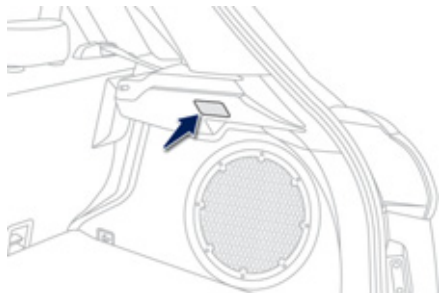

Плафон автоматически загорается при открывании и автоматически гаснет при закрывании багажника.

Освещение панорамного потолка



В активном режиме панорамный потолок освещается, если ключ находится в положении "ON" или "ACC".



Отключение

Переведите ключ в положение "ON" или "ACC":

- ☞ Нажмите необходимое количество раз на эту кнопку, пока не погасит освещение.

Настройки

Переведите ключ в положение "ON" или "ACC":

- ☞ Последовательными нажатиями на эту кнопку установите освещение по своему желанию (яркое, среднее, слабое).

Указатели поворотов

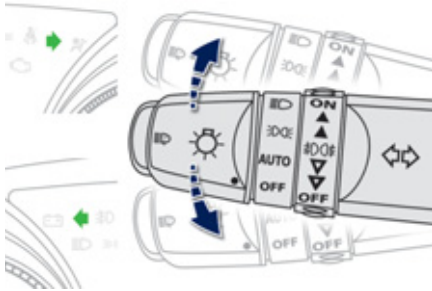

- ☞ Левый поворот: опустите переключатель указателя поворотов, преодолев точку сопротивления.
- ☞ Правый поворот: поднимите переключатель указателя поворотов, преодолев точку сопротивления.

Три вспышки

- ☞ Кратко нажмите на переключатель сверху или снизу, не преодолевая точки сопротивления; соответствующие указатели поворотов мигнут три раза.

Аварийная световая сигнализация



Система визуального оповещения путем одновременного включения всех фонарей указателей поворотов, служащая для предупреждения других участников дорожного движения об аварии, движении на буксире или дорожно-транспортном происшествии.

☞ Нажмите на этот выключатель, при этом все фары указателей поворотов начнут мигать. Аварийная световая сигнализация может работать и при выключенном зажигании.

Автоматическое включение аварийной световой сигнализации

В случае экстренного торможения и в зависимости от скорости замедления, автоматически загорятся фары аварийной сигнализации. При первом же нажатии на педаль акселератора они гаснут.

- ☞ При необходимости их можно погасить, нажав на кнопку.

Звуковой сигнал

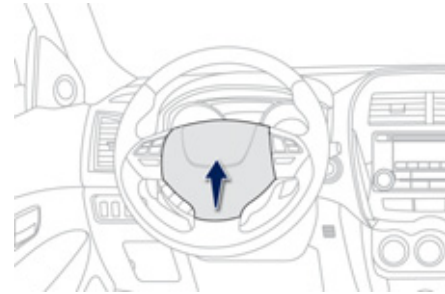

Система звукового оповещения предназначена для уведомления других участников дорожного движения об угрожающей опасности.

- ☞ Нажмите на центральную часть рулевого колеса.

i Звуковым сигналом следует пользоваться умеренно и только в следующих случаях:

- при непосредственной опасности,
- при обгоне велосипедиста или пешехода,
- при приближении к плохо просматриваемому участку дороги.

Системы оптимизации торможения

Совокупность дополнительных систем, призванных обеспечивать безопасное торможение с максимальным эффектом в экстренных ситуациях:

- антиблокировочная система ABS,
- электронный регулятор тормозных сил REF.

Антиблокировочная тормозная система и электронный регулятор тормозных сил

Совместная работа обеих систем улучшает устойчивость и управляемость автомобиля во время торможения, в частности, на дорогах с поврежденным или скользким покрытием.

Активирование

Антиблокировочная система начинает работать, как только скорость автомобиля достигнет 10 км/ч. Она отключается автоматически, если автомобиль движется со скоростью менее 5 км/ч.

Система включается автоматически при появлении риска блокировки колес. Нормальная работа системы ABS может проявляться легкой вибрацией нажатой педали тормоза.



В случае экстренного торможения нажмите с силой на тормозную педаль и удерживайте нажатие, ни на мгновение не ослабляя усилия.

Контроль исправности



На стоящем автомобиле

Загорание этой лампы одновременно с появлением сообщения на дисплее панели приборов свидетельствуют о неисправности антиблокировочной системы, способной нарушить курсовую устойчивость автомобиля при торможении.

Тормозная система продолжает работать в нормальном штатном режиме, но без антиблокировочной системы. Продолжайте движение на умеренной скорости, приняв меры предосторожности и срочно обратитесь в сервисную сеть PEUGEOT или в специализированный техцентр.



Контрольная лампа загорается на несколько секунд в момент включения зажигания (положение ON). Если она не гаснет, или не загорается, обратитесь в сервисную сеть PEUGEOT или в специализированный техцентр.

На движущемся автомобиле



Если лампа горит и не гаснет, это свидетельствует о неисправности антиблокировочной системы, способной нарушить курсовую устойчивость автомобиля при торможении.

Тормозная система продолжает работать в нормальном штатном режиме, но без антиблокировочной системы. Продолжайте движение на умеренной скорости, приняв меры предосторожности и срочно обратитесь в сервисную сеть PEUGEOT или в специализированный техцентр.



Загорание этих двух контрольных ламп, сопровождаемое извещающими сообщениями на дисплее панели приборов, свидетельствует о неисправности электронного регулятора тормозных сил, способной нарушить курсовую устойчивость автомобиля при торможении.

Срочно остановите автомобиль, приняв при этом необходимые меры предосторожности.

Обратитесь в сервисную сеть PEUGEOT или в специализированный техцентр.

i Обе контрольные лампы загорятся одновременно, а сообщения на дисплее появляются попеременно. В случае замены колес допускается устанавливать только те колесные диски и шины, которые получили одобрение изготовителя автомобиля.

Системы управления динамикой автомобиля в поворотах

Объединенные системы, обеспечивающие динамическую стабилизацию и курсовую устойчивость автомобиля в пределах законов физики:

- противобуксовочная система (TCL),
- система динамической стабилизации (ASC).

Системы: противобуксовочная и динамической стабилизации

Противобуксовочная система оптимизирует распределение тягового усилия между колесами, чтобы избежать их пробуксовки путем воздействия на работу тормозных механизмов ведущих колес и работу двигателя.

Система динамической стабилизации воздействует на работу тормозных механизмов отдельных или нескольких колес и на работу двигателя, чтобы вернуть автомобиль к движению по заданной водителем траектории.

Активирование систем

Системы активируются автоматически при каждом запуске двигателя.

Работа систем

Они срабатывают, когда автомобиль движется со скоростью более 15 км/ч. В случае проскальзывания шин или потери траектории движения, системы включаются в работу.



В момент их срабатывания на панели приборов начинает мигать этот сигнализатор.

Отключение

В особо тяжелых условиях вождения (трогание по грязи, застревание в снегу, езда по зыбкому грунту и т.д.) возникает необходимость отключить систему ASC, чтобы колеса, буксуя, обеспечивали автомобилю сцепление с дорогой.

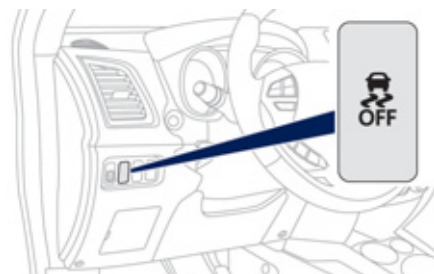

Нажмите на эту кнопку - она расположена слева от рулевого колеса, при этом на панели приборов должен появиться сигнализатор.



Загорание этого сигнализатора на панели приборов свидетельствует о том, что системы ASC и TCL отключены.

Повторное включение

☞ Еще раз нажмите на кнопку, чтобы активировать системы ASC и TCL.

Выключение этого сигнализатора свидетельствует о том, что системы ASC и TCL вновь активны.

Если система неисправна



Появление одного из этих сигнализаторов в сопровождении сообщения на дисплее панели приборов свидетельствует о неисправности систем.

Обратитесь в сервисную сеть PEUGEOT или в специализированный техцентр, чтобы проверить работу систем ASC/TCL.



Системы ASC/TCL способны обеспечивать дополнительную безопасность при условии соблюдения нормального стиля вождения, и их наличие в комплектации автомобиля не должно побуждать водителя идти на неоправданные риски и разгонять автомобиль до чрезмерных скоростей. Нормальная работа систем обеспечивается при условии соблюдения требований производителя, касающихся:

- шин и колесных дисков,
- компонентов тормозной системы,
- компонентов бортовой электроники,
- работ по ремонту и техническому обслуживанию.

Если Ваш автомобиль побывал в столкновении, обратитесь в сервисную сеть PEUGEOT или в специализированный техцентр для проверки исправности систем.

Ремни безопасности

Ремни безопасности передних сидений

Передние ремни безопасности оборудованы пиротехническими натяжителями и ограничителями усилия натяжения.

Такая система эффективно защищает водителя и переднего пассажира в момент фронтальных и боковых столкновений в ДТП. При достаточно сильном ударе натяжители мгновенно затягивают ремни безопасности и плотно прижимают тела водителя и пассажира к спинкам сидений. Система пиротехнических натяжителей ремней безопасности работает только при включенном зажигании.

Ограничитель натяжения уменьшает давление ремня на тело, оптимизируя защиту.

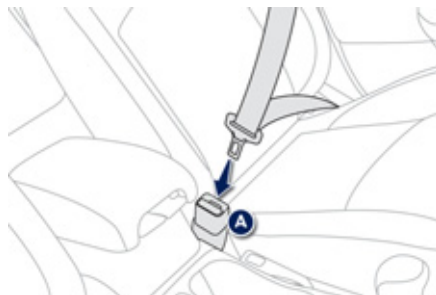

Пристегивание ремня

- ☞ Потяните за ремень и вставьте скобу в замок **A**.
- ☞ Проверьте надежность пристегивания, потянув за лямку ремня.

Отстегивание ремня

- ☞ Нажмите на красную клавишу на замке **A**.

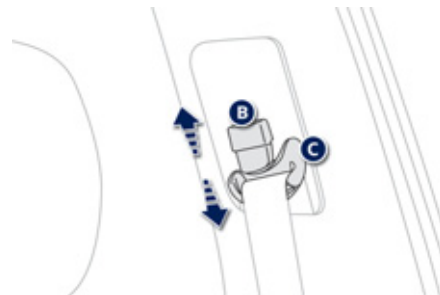

Регулировка по высоте

- ☞ Чтобы опустить точку крепления, нажмите на фиксатор **B** и переместите крепление **C** вниз.
- ☞ Чтобы поднять точку крепления, нажмите на фиксатор **B** и переместите крепление **C** вверх.

Сигнализатор непристегнутого / отстегнутого переднего ремня безопасности

Ремень безопасности водителя



При включении зажигания этот сигнализатор загорается на несколько секунд в сопровождении звукового сигнала, если водитель не пристегнулся.

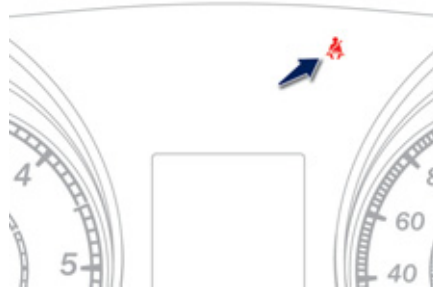

Если водитель не пристегнулся, то в течение первой минуты после включения зажигания начнет мигать сигнализатор, зазвучит прерывистый сигнал зуммера, а на дисплее панели приборов появится сообщение.

Примерно через полторы минуты сигнализатор, звуковой сигнал и сообщение на мгновение прекратят свое действие, а затем постоянно будут напоминать водителю о непристегнутом ремне до тех пор, пока он не пристегнется.

На движущемся автомобиле все эти сигнализаторы также будут срабатывать, если Ваш ремень окажется отстегнутым.



Ремень безопасности переднего пассажира



При включении зажигания этот сигнализатор загорается на панели приборов.

Одновременно в течение нескольких секунд будет звучать звуковой сигнал, если пассажир не пристегнулся.

На движущемся автомобиле все эти сигнализаторы также будут срабатывать, если Ваш ремень окажется отстегнутым.

Ремень безопасности заднего среднего сиденья

Ремень безопасности заднего среднего сиденья крепится к потолку. Он снабжен инерционной катушкой и крепится в трех точках.

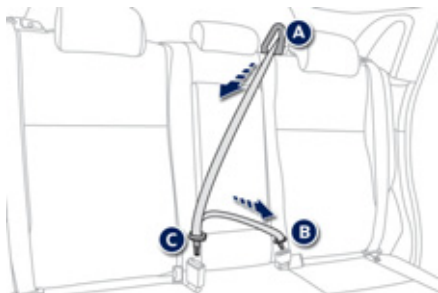

Пристегивание ремня

- ☞ Вытяните ленту ремня и пропустите ее через направляющий паз **A**.
- ☞ Потяните за ремень и вставьте язычок **B** в замок слева.
- ☞ Вставьте язычок **C** в замок справа.
- ☞ Проверьте надежность фиксации обеих лент ремня в замках, потянув за лямку.

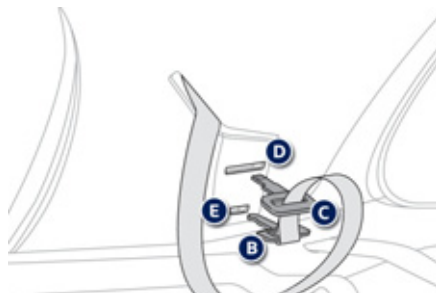

Отстегивание и сворачивание ремня

- ☞ Нажмите на красную клавишу сначала замка **C**, а затем - замка **B**.
- ☞ Придерживайте ленту при сматывании, при этом направляя ее в паз **A**.
- ☞ Вставьте язычок **C** в щель верхнего кронштейна **D**, а язычок **B** - в щель нижнего **E**.

Задние боковые ремни безопасности

Задние боковые сиденья оборудованы ремнями безопасности, каждый из которых закреплен в трех точках и снабжен инерционной катушкой.

Пристегивание ремня

- ☞ Потяните за ремень и вставьте его скобу в замок.
- ☞ Слегка потяните за ремень и убедитесь в том, что он надежно пристегнут.

Отстегивание ремня

- ☞ Чтобы отстегнуть ремень, нажмите на красную клавишу замка.

И Водитель обязан убедиться, что пассажиры правильно пользуются ремнями безопасности и что все они пристегнулись перед началом поездки. Независимо от Вашего местонахождения в автомобиле всегда пристегивайтесь ремнем безопасности, даже при поездках на короткие расстояния. Не путайте запорные скобы и замки ремней, иначе они не выполнят своих защитных функций. Ремни оборудованы инерционной катушкой с автоматической подгонкой длины лямки по Вашей фигуре. При отстегивании ремня за ненадобностью его лямка автоматически сматывается на катушку. Пристегиваясь и отстегиваясь, следите за тем, чтобы ремень правильно сматывался на катушку. Тазовая лямка ремня должна располагаться как можно ниже на бедрах. Плечевая лямка должна располагаться на плече у основания шеи. Инерционные катушки оборудованы механизмом автоматической блокировки ремней на случай дорожно-транспортного происшествия, экстренного торможения или опрокидывания автомобиля. Вы можете разблокировать ремень, потянув за лямку и затем отпустив ее, чтобы она сматалась.

Чтобы эффективно выполнять свою защитную функцию, ремень безопасности:

- должен прилегать к телу как можно плотнее,
- не должен подвергаться систематическому вытягиванию для проверки не скручена ли лямка,
- должен использоваться для пристегивания одного человека,
- не должен иметь надрывов или следов износа,
- не должен подвергаться конструктивным изменениям или переделкам, чтобы не нарушить его надежность и прочность.

В соответствии с действующими требованиями безопасности, все работы, касающиеся вашего автомобиля, должны осуществляться компетентными специалистами в специализированном техническом центре, где имеется оборудование марки PEUGEOT. Ремни безопасности следует периодически проверять в сервисной сети PEUGEOT или в специализированном техцентре, особенно при обнаружении на них признаков повреждения. Для чистки лямок ремней безопасности пользуйтесь водным раствором мыла или специальным составом для очистки тканевых поверхностей, имеющимся в продаже в сервисной сети PEUGEOT. После складывания или перемещения сиденья или заднего дивана убедитесь, что ремень безопасности занимает правильное положение и сматан на катушку.

Перевозка детей

Используйте соответствующее детское кресло, если ребенку менее 12 лет или его рост не превышает 1 м 50 см. Запрещается пристегивать более одного пассажира одним ремнем безопасности. Никогда не перевозите ребенка на своих коленях.

В случае столкновения

В зависимости от характера и силы столкновения автомобиля пиротехнический преднатяжитель ремня может сработать до и независимо от срабатывания модуля надувных подушек безопасности. Срабатывание преднатяжителей сопровождается детонационным хлопком с одновременным выделением безвредного дыма воспламенителем пиротехнического патрона, встроенного в систему. В любом случае на панели приборов загорится сигнализатор неисправности системы подушек безопасности. После любого дорожно-транспортного происшествия необходимо проверить, а возможно и заменить ремни безопасности в сервисной сети PEUGEOT или в специализированном техцентре.

Подушки безопасности

Надувные подушки безопасности предназначены для дополнительной защиты водителя и пассажиров (кроме пассажира, расположенного сзади на среднем сиденье) в случае попадания автомобиля в ДТП. Подушки дополняют защитное действие ремней безопасности, оборудованных преднатяжителями (не касается пассажира, расположенного сзади на среднем сиденье). В случае столкновения электронные датчики удара регистрируют и мгновенно анализируют силу фронтальных и боковых ударов в зонах их расположения:

- при резком ударе подушки безопасности мгновенно разворачиваются и надуваются, повышая защиту находящихся в салоне людей (за исключением пассажира, расположенного сзади на среднем сиденье); сразу после удара подушки быстро уменьшаются в объеме, чтобы не закрывать видимость и не препятствовать возможности покинуть автомобиль,
- при менее сильных ударах, при наезде на автомобиль сзади и иногда при его опрокидывании подушки безопасности не срабатывают; в таких случаях защиту обеспечивает только ремень безопасности.

! Подушки безопасности не работают при выключенном зажигании.

Система подушек безопасности срабатывает только единожды. При повторном столкновении (в данном ДТП или в последующем) подушка безопасности больше не сработает.

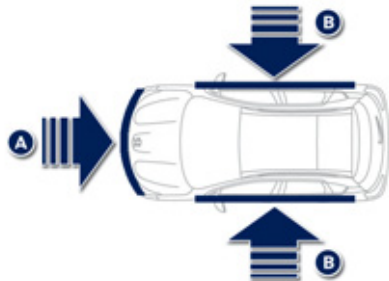

Зоны расположения датчиков удара

- A. Зона фронтального удара.
- B. Зона бокового удара.

i Срабатывание пиротехнической системы подушек безопасности сопровождается негромким хлопком и выделением легкой дымки. Эта дымка безвредна, но особо восприимчивых она может раздражать. Хлопок сработавшего патрона может на короткое время слегка заложить уши.

Фронтальные подушки безопасности

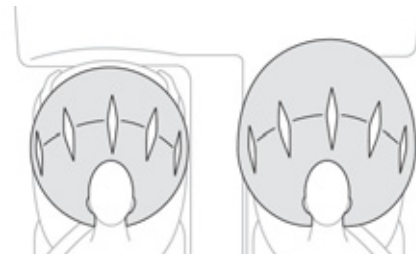

Данная система служит для защиты головы и грудной клетки водителя и переднего пассажира в случае фронтального столкновения автомобиля.

Подушка безопасности водителя встроена в ступицу рулевого колеса, а переднего пассажира - в панель над перчаточным ящиком.

Активирование

Срабатывают обе подушки, но если подушка безопасности пассажира отключена, она не сработает. Срабатывание происходит при резком фронтальном ударе, направленном горизонтально в направлении от передней части автомобиля к задней и приходящемся либо на всю зону A, либо на ее часть. В момент срабатывания передняя подушка безопасности надувается, располагаясь так, чтобы смягчить удар водителя и переднего пассажира о панель приборов.

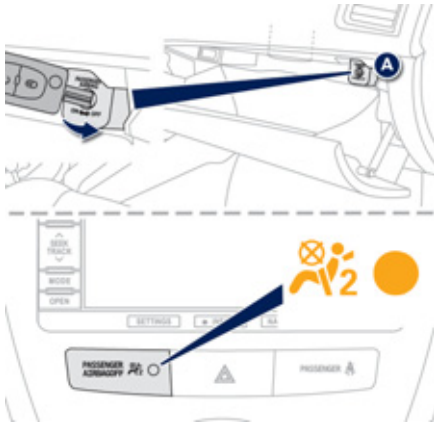

Отключение

Отключать можно только фронтальную подушку безопасности пассажира:

- ☞ вставьте ключ в щель выключателя подушки безопасности пассажира **A**,
- ☞ поверните его в положение **"OFF"**,
- ☞ выньте ключ.



При включении зажигания, пока подушка будет оставаться отключенной, эта контрольная лампа будет гореть на лицевой панели центральной консоли.

! Для безопасной перевозки ребенка обязательно отключайте подушку безопасности переднего пассажира, если устанавливаете на его место детское кресло "спинкой вперед". В противном случае, резкий выброс подушки при ее срабатывании может привести к ранению или гибели ребенка.

Восстановление активного состояния подушки

Убрав с сиденья детское кресло, поверните выключатель **A** в положение **"ON"**, чтобы вновь активировать подушку безопасности и обеспечить защиту переднего пассажира в случае аварии.

При этом контрольная лампа подушки погаснет.

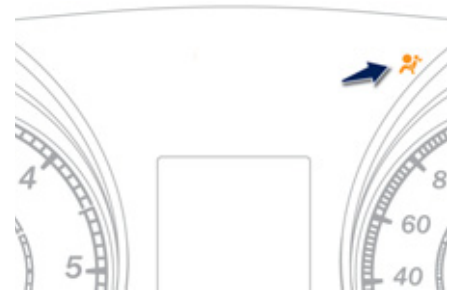

Контроль исправности



В случае загорания этого сигнализатора на панели приборов, обратитесь в сервисную сеть PEUGEOT или в специализированный техцентр, чтобы проверить систему.



Если сигнализатор подушек безопасности и символ постоянно горят и не гаснут, не устанавливайте детское кресло "спинкой вперед" на сиденье переднего пассажира. Обратитесь в сервисную сеть PEUGEOT или в специализированный техцентр.

Подушка безопасности для защиты ног*

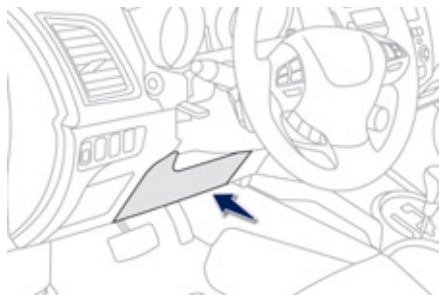

Данная система служит для защиты ног водителя при сильном фронтальном ударе. Подушка безопасности расположена в нижней части панели приборов под рулевой колонкой.

Активирование

Эта подушка срабатывает одновременно с фронтальными подушками безопасности.

* В зависимости от страны поставки автомобиля.

Боковые подушки безопасности



Боковые подушки безопасности предназначены для защиты водителя и пассажира, расположенного на переднем сиденье от травмирования грудной клетки при сильном боковом ударе в ДТП. Обе подушки встроены в спинки передних сидений со стороны двери.

Срабатывание подушек

Подушка срабатывает независимо от другой в случае сильного бокового удара извне в зону **В**, направленного внутрь автомобиля перпендикулярно к продольной оси в горизонтальной плоскости. Боковая подушка заполняет пространство между водителем или расположенным на переднем сиденье пассажиром и соответствующей дверной панелью.

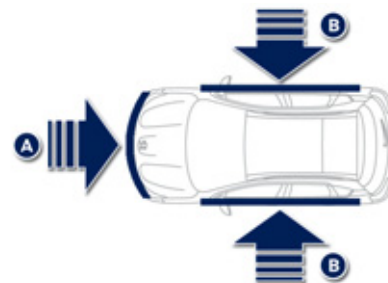

Зоны расположения датчиков удара

- А.** Зона фронтального удара.
- В.** Зона бокового удара.

Оконные подушки-шторы



Оконные подушки срабатывают в случае сильного бокового удара, защищая водителя и пассажиров (кроме пассажира, расположенного сзади на среднем сиденье) и снижая при этом риск получить травму головы. Подушки-шторы встроены в стойки и в верхнюю часть потолка.

Срабатывание подушек

Подушка-штора срабатывает одновременно с соответствующей боковой подушкой в случае сильного бокового удара извне в зону **В**, направленного перпендикулярно к продольной оси в горизонтальной плоскости. Надувная штора заполняет пространство между расположенными на передних или задних сиденьях пассажирами и окнами.



При незначительных боковых касаниях, а также при опрокидываниях, подушка может не сработать. При фронтальных столкновениях и ударах сзади подушка не должна срабатывать.

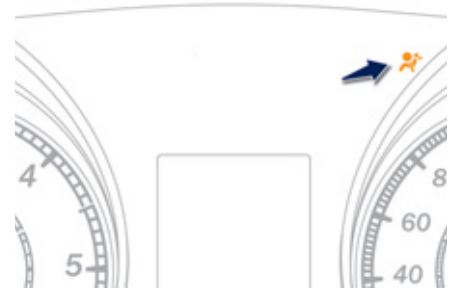

Контроль исправности боковых подушек

Если этот сигнализатор загорелся на панели приборов, а на дисплее появилось это сообщение, обратитесь в сервисную сеть PEUGEOT или в специализированный техцентр для проверки системы. Может случиться так, что подушки не сработают от резкого удара в случае ДТП.

! Для обеспечения наибольшей эффективности подушек безопасности необходимо выполнять следующие правила:

Сесть, приняв естественное вертикальное положение.

Пристегнуться своим ремнем безопасности, который должен быть правильно отрегулирован.

Ничего не размещать между людьми, сидящими на передних сиденьях, и подушками безопасности (детей, животных, предметы и т.п.). Они могут помешать работе подушек или поранить людей, сидящих на передних сиденьях.

После аварии или угона автомобиля необходимо обязательно проверить систему подушек безопасности.

Работы с системами подушек безопасности проводить нужно в сервисной сети PEUGEOT или в специализированном техцентре.

Даже при соблюдении перечисленных правил сохраняется риск получить травму или легкие ожоги верхней части тела и головы в случае срабатывания подушки безопасности. Следует помнить, что она раскрывается практически мгновенно (за тысячные доли секунды), после чего она сразу же начинает сдуваться - при этом через предусмотренные в ней клапаны из нее выпускается горячий газ.

Фронтальные подушки безопасности

Не водите автомобиль, удерживая рулевое колесо за спицы, и не кладите руки на ступицу рулевого колеса.

Пассажиру запрещается класть ноги на панель управления.

По возможности откажитесь от курения, поскольку при надувании подушек безопасности это может привести к ожогам или ранениям сигаретой или трубкой.

Запрещается снимать и протыкать ступицу рулевого колеса, в которой находится подушка, или подвергать ее сильному ударам.

Подушки безопасности для защиты ног*

Не поднимайте колени слишком близко к рулевому колесу.

Не подвешивайте к ключу массивный предмет - в случае срабатывания подушки безопасности он может превратиться в опасный снаряд.

* В зависимости от страны поставки автомобиля.

Боковые подушки безопасности

На сиденья допускается надевать только сертифицированные чехлы, не мешающие срабатыванию боковых подушек безопасности. Чтобы узнать, какие чехлы предназначены для Вашего автомобиля, обратитесь за консультацией в сервисную сеть PEUGEOT. См. рубрику "Дополнительное оборудование". Запрещается привинчивать или приклеивать какие-либо предметы к спинкам сидений (напр., для одежды и т.п.). Это может привести к травмированию грудной клетки и рук в случае срабатывания боковых подушек безопасности. Не приближайтесь к двери ближе, чем это необходимо.

Надувные оконные подушки-шторы

Запрещается прикреплять или приклеивать какие-либо предметы к потолку салона. Это может привести к травмированию головы в случае срабатывания подушки-шторы. При наличии на автомобиле потолочных поручней, запрещается отвинчивать их, так как ими же прикреплены к потолку и подушки-шторы.

Общая информация о детских креслах

При разработке автомобиля специалисты PEUGEOT уделили много внимания проблеме безопасной перевозки детей, но безопасность Ваших детей также зависит и от Вас.

Для надлежащего обеспечения безопасности детей соблюдайте следующие рекомендации:

- в соответствии с европейским законодательством, **все дети моложе 12 лет, либо ростом менее 1 м 50 см должны перевозиться в специальных детских креслах, прошедших сертификацию на соответствие нормам безопасности, учитывающих их весовые показатели** и устанавливаемых на сиденьях, оборудованных ремнями безопасности или креплениями ISOFIX*,
- по статистике, для безопасной перевозки детей лучше использовать задние сиденья автомобиля,
- детей весом менее 9 кг перевозите только в положении "спинкой вперед" как на переднем сиденье, так и на заднем.

i Специалисты компании PEUGEOT рекомендуют размещать детей на задних сиденьях автомобиля:

- "спинкой вперед" до достижения ими 3-летнего возраста,
- "лицом вперед" после достижения ими 3-летнего возраста.

6

* В каждой стране перевозка детей в автомобиле регламентируется действующим в ней собственным законодательством. Читайте правила, принятые в Вашей стране.

Установка детского кресла на переднем сиденье*

"Спинкой вперед"



При установке детского кресла "спинкой вперед" на **сиденье переднего пассажира**, отодвиньте его в среднее положение продольной регулировки, поднимите подушку и выпрямите спинку. Подушку безопасности пассажира следует обязательно отключать. Иначе **надувшаяся подушка безопасности может тяжело травмировать или повлечь гибель ребенка**.

"Лицом вперед"



При установке детского кресла для перевозки ребенка "лицом вперед" на **сиденье переднего пассажира**, это сиденье следует установить в среднем положении продольной регулировки, привести его в верхнее положение, выпрямить спинку и оставить включенной подушку безопасности переднего пассажира.

i Убедитесь, что ремень безопасности надлежаще натянут. Если сиденье снабжено опорной стойкой, убедитесь, что она прочно стоит на полу. В случае необходимости отрегулируйте положение сиденья пассажира.

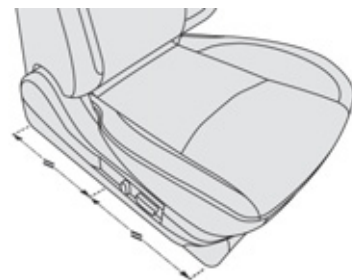

Сиденье пассажира приведено в среднее положение продольной регулировки.

* Ознакомьтесь с действующими в Вашей стране правилами перед тем, как разместить ребенка на этом месте.

Отключение подушки безопасности пассажира

! Никогда не устанавливайте удерживающие системы для перевозки ребенка "спинкой вперед" на сиденье с неотключенной фронтальной подушкой безопасности. Это может привести к гибели или травмированию ребенка.

Этикетки с этим указанием наклеены на противосолнечный козырек пассажира с обеих сторон. Согласно действующей регламентации, это предупреждение помещено на двух следующих страницах на всех необходимых языках.



Отключение подушки безопасности пассажира ("OFF")

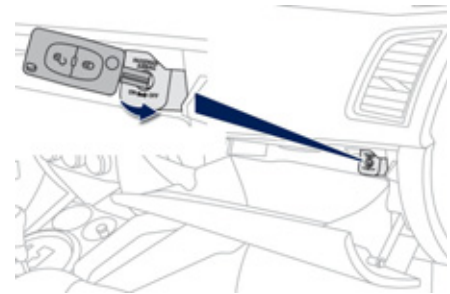

i Подробную информацию об отключении подушки безопасности читайте в рубрике "Подушки безопасности".

AR	لا يجب أبدا تركيب نظام لإجلال الطفل الوجه باتجاه الراء على مقعد سيارة مجهز بوسادة أمان هوائية أمامية مغلقة، فقد يؤدي هذا إلى التسبب بموت الطفل أو بإصابات خطيرة لديه .
BG	НИКОГА НЕ инсталирайте детско столче на седалка с АКТИВИРАНА предна ВЪЗДУШНА ВЪЗГЛАВНИЦА. Това можеда причини СМЪРТ или СЕРИОЗНО НАРАНЯВАНЕ на детето.
CS	NIKDY neumistujte dětské zádržné zařízení orientované směrem dozadu na sedadlo chráněné AKTIVOVANÝM čelním AIRBAGEM. Hrozí nebezpečí SMRTI DÍTĚTE nebo VÁŽNĚHO ZRANĚNÍ.
DA	Brug aldrig en bagudvendt barnestol på et sæde der er beskyttet af en aktiv airbag. Død eller alvorlig skade på barnet kan forekomme.
DE	Verwenden Sie NIEMALS einen Kindersitz oder Babyschale gegen die Fahrtrichtung bei AKTIVIERTEM Airbag, TOD oder ERNSTHAFTE VERLETZUNGEN können die Folge sein.
EL	Μη χρησιμοποιείτε ΠΟΤΕ παιδικό κάθισμα με την πλάτη του προς το εμπρός μέρος του αυτοκινήτου, σε μια θέση που προστατεύεται από ΜΕΤΩΠΙΚΟ αερόσακο που είναι ΕΝΕΡΓΟΣ. Αυτό μπορεί να έχει σαν συνέπεια το ΘΑΝΑΤΟ ή το ΣΟΒΑΡΟ ΤΡΑΥΜΑΤΙΣΜΟ του ΠΑΙΔΙΟΥ
EN	NEVER use a rearward facing child restraint on a seat protected by an ACTIVE AIRBAG in front of it, DEATH or SERIOUS INJURY to the CHILD can occur
ES	NO INSTALAR NUNCA EL SISTEMA DE RETENCIÓN PARA NIÑOS DE ESPALDAS AL SENTIDO DE LA CIRCULACIÓN SOBRE UN ASIENTO PROTEGIDO CON UN COJÍN INFLABLE FRONTAL (AIRBAG) ACTIVADO. ESTO PUEDE CAUSAR LA MUERTE DEL BEBE O HERIRLO GRAVEMENTE.
ET	Ärge kasutage kunagi lapse turvatooli seljaga sõidusuunas sõiduki istmel mis on kaitstud AKTIVEERITUD TURVAPADJAGA. See võib põhjustada lapsele RASKEID VIGASTUSI või SURMA.
FI	ÄLÄ KOSKAAN aseta lapsen turvatuinta selkå ajosuuntaan istuimelle, jonka edessä suojana on käytöön aktivoitu TURVATYYNY. Sen laukeaminen voi aiheuttaa LAPSEN KUOLEMAN tai VAKAVAN LOUKKAANTUMISEN.
FR	NE JAMAIS installer de système de retenue pour enfants faisant face vers l'arrière sur un siège protégé par un COUSSIN GONFLABLE frontal ACTIVÉ. Cela peut provoquer la MORT de l'ENFANT ou le BLESSER GRAVEMENT
HR	NIKADA ne postavljati dječju sjedalicu leđima u smjeru vožnje na sjedalo zaštićeno UKLJUČENIM prednjim ZRAČNIM JASTUKOM. To bi moglo uzrokovati SMRT ili TEŠKU OZLJEDU djeteta.
HU	SOHA ne használjon menetiránynak háttal beszerelt gyermekülést olyan ülésen, amely AKTIVÁLT ÁLLAPOTÚ (BEKAPCSOLT) FRONTLÉGSÁKKAL van védve. Ez a gyermek halálát vagy súlyos sérülését okozhatja.
IT	NON installare MAI seggiolini per bambini posizionati in senso contrario a quello di marcia su un sedile protetto da un AIRBAG frontale ATTIVATO. Ciò potrebbe provocare la MORTE o FERITE GRAVI al bambino.

LT	NIEKADA neįrenkite vaiko prilaikymo priemonės su atgal atgrežtu vaiku ant sėdynės, kuri saugoma VEIKIANČIOS priekinės ORO PAGALVĖS. Išsiskleidus oro pagalvei vaikas gali būti MIRTINAI arba SUNKIAI TRAUMUOTAS.
LV	NAV PIELAUJAMS uzstādīt uz aizmuguri vērstu bērnu sēdekļi priekšējā pasažiera vietā, kurā ir AKTIVIZĒTS priekšējais DROŠĪBAS GAISA SPILVENS. Tas var izraisīt BĒRNA NĀVI vai radīt NOPIETNUS IEVAINOJUMUS.
MT	Qatt m'għandek thalli tifel/tifla marbut f'siggu dahru lejn l-Airbag attiva, għaliex tista' tikkawza korrimment serju jew anke mewt lit-tifel/tifla
NL	Plaats NOOIT een kinderzitje met de rug in de rijrichting op een zitplaats waarvan de AIRBAG is INGESCHAKELD. Bij het afgaan van de airbag kan het KIND ERNSTIG OF DODELIJK GEWOND raken.
NO	Installer ALDRI et barnesete med ryggen mot kjøretretningen i et sete som er beskyttet med en frontal AKTIVERT KOLLISJONSPUTE, BARNET risikerer å bli DREPT eller HARDT SKADET.
PL	NIGDY nie instalować fotelika dziecięcego w pozycji «tyłem do kierunku jazdy» na siedzeniu wyposażonym w CZOŁOWĄ PODUSZKE POWIETRZNA w stanie AKTYWNYM. W przeciwnym razie dziecko narażone będzie na ŚMIERĆ lub BARDZO POWAZNE OBRAŻENIA CIAŁA w momencie wyzwolenia poduszki powietrznej
PT	NUNCA instale um sistema de retenção para crianças de costas para a estrada, num banco protegido por um AIRBAG frontal ACTIVADO. Esta instalação poderá provocar FERIMENTOS GRAVES ou a MORTE da CRIANÇA.
RO	Nu instalati NICIODATA un sistem de retinere pentru copii, dispus cu spatele in directia de mers, pe un loc din vehicul protejat cu AIRBAG frontal ACTIVAT. Aceasta ar putea provoca MOARTEA COPILULUI sau RANIREA lui GRAVA.
RU	ВО ВСЕХ СЛУЧАЯХ ЗАПРЕЩАЕТСЯ использовать обращенное назад детское удерживающее устройство на сиденье, защищенном ФУНКЦИОНИРУЮЩЕЙ ПОДУШКОЙ БЕЗОПАСНОСТИ, установленной перед этим сиденьем. Это может привести к ГИБЕЛИ РЕБЕНКА или НАНЕСЕНИЮ ЕМУ СЕРЬЕЗНЫХ ТЕЛЕСНЫХ ПОВРЕЖДЕНИЙ
SK	NIKDY nepoužívajte na prednom sedadle chránenom AKTÍVNYM AIRBAGOM detské zadrživacie zariadenie umiestnené v proti smere jazdy. Môže to spôsobiť SMŤ, alebo VÁŽNE ZRANENIE DIEŤAŤA.
SL	NIKOLI ne nameščajte otroškega sedeža s hrbtom v smeri vožnje, če je VARNOSTNA BLAZINA pred sprednjim sopotnikovim sedežem AKTIVIRANA. Takšna namestitve lahko povzroči SMRT OTROKA ali HUDE POŠKODBE.
SR	NIKADA ne koristite dečje sedište koje se okreće unazad na sedištu zaštićenim AKTIVNIM VAZDUŠNIM JASTUKOM ispred njega, jer mogu nastupiti SMRT ili OZBILJNA POVREDA DETETA.
SV	Använd ALDRIG en bakåtvänd barnstol i ett säte skyddat av en AKTIV AIRBAG framför det. Det kan orsaka ALLVARLIGA eller DÖDLIGA skador på barnet.
TR	KESİNLİKLE HAVA YASTIĞI AKTİF olan ön koltuğa yüzü arkaya dönük bir çocuk koltuğu yerleştirmeyiniz. Bu ÇOCUĞUN ÖLMESİNE veya ÇOK AĞIR YARALANMASINA sebep olabilir.

Установка детского кресла на заднем сиденье

"Спинкой вперед"

При размещении детского кресла "спинкой вперед" **на заднем сиденье** передвиньте переднее сиденье вперед и выпрямите его спинку так, чтобы кресло, установленное "спинкой вперед", не касалось его.

"Лицом вперед"

При размещении детского кресла "лицом вперед" **на заднем сиденье** передвиньте переднее сиденье вперед и выпрямите его спинку так, чтобы усаженный в кресле "лицом вперед" ребенок не касался его ногами.

Заднее среднее сиденье

Запрещается размещать детское кресло с опорной стойкой **на заднем среднем пассажирском сиденье**.

i Убедитесь, что ремень безопасности надежно натянут. Если сиденье снабжено опорной стойкой, убедитесь, что она прочно стоит на полу.

Детские сиденья, рекомендованные PEUGEOT

Компания PEUGEOT предлагает ряд детских кресел из своего каталога, закрепляемых **трехточечным ремнем безопасности**:

Группа 0+: от новорожденных до 13 кг



L1

Кресло "RÖMER Baby-Safe Plus"
Устанавливается "спинкой вперед".

Группа 1: от 9 до 18 кг



L2

"FAIR G 0/1 S ISOFIX"
Устанавливается "лицом вперед" без опоры ISOFIX.
6 углов наклона корпуса.



L3

"RÖMER Duo Plus ISOFIX"
Устанавливается "лицом вперед".
Может закрепляться ремнем безопасности.
3 угла наклона корпуса.

i Эти кресла можно также устанавливать на крепления ISOFIX (см. на след. страницах).
Следуйте указаниям изготовителя детского кресла, содержащимся в инструкции по его установке в автомобиле.

Размещение детских кресел, закрепляемых ремнем безопасности

В соответствии с европейской регламентацией приведенная здесь таблица дает представление о возможности установки детских кресел, закрепляемых ремнем безопасности и сертифицированных как "универсальные" (а), в зависимости от весовой группы и места установки в автомобиле.

Место	Вес и примерный возраст ребенка			
	Менее 13 кг (группы 0 (b) и 0+) До 1 года	От 9 до 18 кг (группа 1) От 1 до 3 лет	От 15 до 25 кг (группа 2) От 3 до 6 лет	От 22 до 36 кг (группа 3) От 6 до 10 лет
Переднее правое сиденье (с) с активной подушкой безопасности 	X	X	X	X
Переднее правое сиденье (с) с отключенной подушкой безопасности	L1	L2, L3	X	X
Задние боковые сиденья (2-й ряд) (d) 	U	U	U	U
Заднее центральное сиденье (2-й ряд) (d) 	L1	L2, L3	X	X

- (a) Детское универсальное кресло: детское кресло, устанавливаемое во всех автомобилях с ремнем безопасности.
- (b) Группа 0: от рождения до 10 кг. Не допускается устанавливать колыбели и "люльки" на сиденье переднего пассажира.
- (c) См. правила, действующие в Вашей стране перед тем, как разместить ребенка на этом месте.
- (d) Для установки детского кресла на заднем сиденье "спинкой вперед" или "лицом вперед" подвиньте вперед переднее сиденье и выпрямите его спинку, чтобы освободить место для детского кресла и ног ребенка.
- U:** сиденье, адаптированное для установки детского кресла, закрепляемого ремнем безопасности и сертифицированного как универсальное для перевозки ребенка "спинкой вперед" и/или "лицом вперед".
- X:** сиденье, не адаптированное для установки детского кресла, относящегося к указанной весовой группе.
- L-:** на этом месте можно устанавливать только указанные детские кресла (в зависимости от страны поставки автомобиля).

i Перед установкой детского кресла со спинкой на сиденье пассажира снимите и уберите подголовник. После снятия детского кресла верните подголовник на место.

Крепления "ISOFIX"

Ваш автомобиль сертифицирован в соответствии с **последними нормативами**, предъявляемыми к системе ISOFIX. Сиденья, представленные ниже, оборудованы креплениями ISOFIX, отвечающими требованиям этих нормативов:

Конструктивно они состоят из трех проушин, имеющих на каждом сиденье:

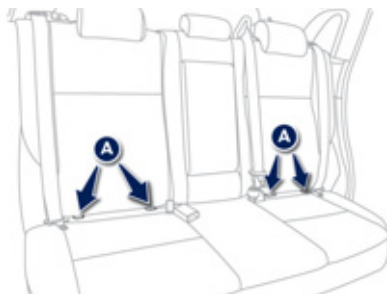
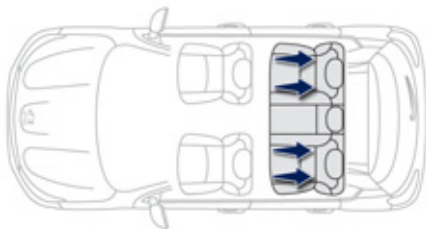

- двух проушин **A**, расположенных между спинкой и подушкой штатного сиденья автомобиля и помеченных маркировкой,

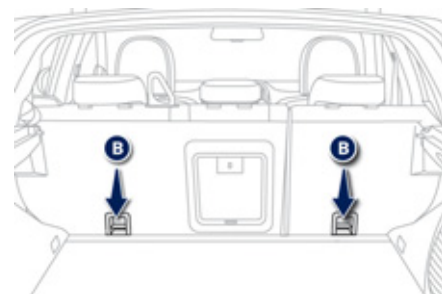

- расположенной за сиденьем проушины **B**, помеченной маркировкой, называемой "**Top Tether**", служащей для закрепления верхней лямки.

Конструкция замков "ISOFIX" обеспечивает надежную, прочную и быструю установку кресла для перевозки ребенка в Вашем автомобиле.

Детские кресла "ISOFIX" оборудованы двумя замками, входящими в зацепление с двумя проушинами **A**.

Некоторые сиденья оборудованы также **верхней лямкой**, которая крепится к проушине **B**.

Чтобы прикрепить детское кресло к **TOP TETHER**:

- снимите и уберите передний подголовник перед установкой детского кресла на этом месте (установите его обратно после снятия детского кресла),
- протяните лямку детского кресла за спинкой сиденья так, чтобы она прошла между стержнями подголовника,
- прикрепите верхнюю лямку к проушине **B**,
- натяните верхнюю лямку.

Во время установки детского кресла ISOFIX на заднее левое сиденье, перед тем как закрепить его, уберите в сторону задний центральный ремень безопасности, чтобы не защемить его установленным креслом.

! Небрежная установка детского кресла в автомобиле снижает надежность защиты ребенка в случае столкновения.

Строго соблюдайте предписания по монтажу, содержащиеся в руководстве, приложенном к детскому креслу.

i О возможности установки детских кресел "ISOFIX" в Вашем автомобиле читайте в сводной таблице.

Детские кресла ISOFIX, рекомендованные PEUGEOT

PEUGEOT предлагает Вам детские кресла из своей номенклатуры, закрепляемые на фиксаторах ISOFIX.

Группа 0+: до 13 кг

IL1

RÖMER Baby-Safe Plus с опорой Baby-Safe plus ISOFIX

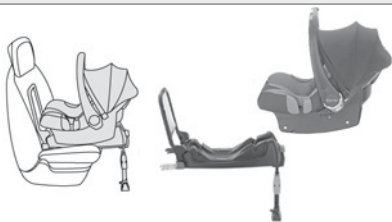

Устанавливается для перевозки "спинкой вперед" на опоре ISOFIX, с фиксацией на проушинах **A**.

Опора снабжена регулируемой по высоте стойкой.

IL2

FAIR G 0/1 S с опорой RWF ISOFIX



Устанавливается для перевозки "спинкой вперед" на опоре ISOFIX, с фиксацией на проушинах **A**.

Опора снабжена стойкой.

6 углов наклона корпуса.

Данная модель предназначена для перевозки детей весом до 13 кг.

i Эти детские кресла можно также устанавливать на сиденьях, не оборудованных креплениями ISOFIX. В этом случае их обязательно нужно закреплять на штатном сиденье автомобиля трехточечным ремнем безопасности. **Следуйте указаниям по установке детских кресел, содержащимся в инструкциях изготовителя.**

Группа 1: от 9 до 18 кг

**IL3
RÖMER Duo Plus ISOFIX**



Устанавливается для перевозки "лицом вперед".
Фиксируется на проушинах **A**, а также к проушине **B**, называемой TOP TETHER,
при помощи верхней лямки ремня.
3 угла наклона корпуса.

**IL4
FAIR G 0/1 S с опорой FWF ISOFIX**



Устанавливается для перевозки "спинкой вперед" на опоре ISOFIX,
с фиксацией на проушинах **A**.
Опора снабжена стойкой.
6 углов наклона корпуса.
Данная модель предназначена для перевозки детей весом более 13 кг.

i Эти детские кресла можно также устанавливать на сиденьях, не оборудованных креплениями ISOFIX.
В этом случае их обязательно нужно закреплять на штатном сиденье автомобиля трехточечным ремнем безопасности.
Следуйте указаниям по установке детских кресел, содержащимся в инструкциях изготовителя.

Сводная таблица размещения детских кресел ISOFIX

В соответствии с европейской регламентацией, приведенная здесь таблица дает представление о возможности размещения детских кресел ISOFIX на штатных сиденьях автомобиля, оборудованных замками ISOFIX.

Типоразмер универсальных и полууниверсальных детских кресел ISOFIX, обозначаемый буквами от **A** до **G**, указывается на самом кресле рядом с логотипом ISOFIX.

	Вес ребенка / примерный возраст										
	Менее 10 кг (группа 0) До 6 месяцев		Менее 10 кг (группа 0) Менее 13 кг (группа 0+) До 1 года			От 9 до 18 кг (группа 1) От 1 до 3 лет					
Тип кресла ISOFIX	Колыбель		"спинкой вперед"			"спинкой вперед"		"лицом вперед"			
Типоразмер ISOFIX	F	G	C	D	E	C	D	A	B	B1	
Детские кресла ISOFIX универсальные и полууниверсальные для установки на задних боковых сиденьях	X		X			IL1	IL2	X	IUF		

IUF: сиденье, сертифицированное для установки универсального кресла "Isofix Universal" для перевозки "лицом вперед", закрепляемое верхней лямкой "Top Tether".

IL-: только указанные модели детских кресел можно устанавливать на крепления ISOFIX.

Указания по использованию лямки "Top Tether" см. в параграфе "Крепления ISOFIX".

X: сиденье, не адаптированное для установки детского кресла ISOFIX с указанным типоразмером.

i Перед установкой детского кресла со спинкой на сиденье пассажира снимите и уберите подголовник. После снятия детского кресла верните подголовник на место.

Рекомендации по правильной установке детского кресла

! Небрежная установка детского кресла в автомобиле снижает надежность защиты ребенка в случае столкновения. Не забывайте пристегивать ремни безопасности или лямки детского кресла так, **чтобы они плотно прилегали** к его телу, даже при переездах на короткие расстояния. Для оптимальной установки детского кресла для перевозки "лицом вперед" проверьте, чтобы спинка кресла опиралась на спинку штатного сиденья автомобиля, а подголовник сиденья не мешал креслу занять правильное положение. Если подголовник приходится снять, примите меры, чтобы он был убран в надежное место или закреплен так, чтобы не превратиться в стремительно летящий "снаряд" в случае резкого торможения.

Ребенок на переднем сиденье

В каждой стране действуют свои, местные, правила перевозки детей на передних сиденьях. Изучите законы, принятые в Вашей стране. Сразу отключайте подушку безопасности переднего пассажира при установке на его сиденье детского кресла "спинкой вперед". Если этого не сделать, надувшаяся в случае аварии подушка может нанести тяжелую травму или привести к гибели ребенка.

Установка сиденья-бустера

Верхняя ветвь ремня должна проходить по плечу ребенка, не затрагивая область шеи. Убедитесь, что нижняя ветвь ремня безопасности расположена на бедрах ребенка. Специалисты компании "Автомобили PEUGEOT" рекомендуют Вам воспользоваться бустером со спинкой и пазом, направляющим ленту ремня по плечу.

В целях безопасности, не оставляйте:

- ребенка или детей в автомобиле одних без присмотра,
- ребенка или животное в автомобиле с закрытыми окнами, если он стоит на солнце,
- ключи в автомобиле в доступном для детей месте.

Во избежание случайного открывания детьми задних дверей пользуйтесь устройством блокировки дверных замков. Не следует опускать стекла окон задних дверей более, чем на треть. Для защиты детей от солнечных лучей установите на задних боковых окнах шторки.

"Детская" блокировка замков

Система механической блокировки замков для предотвращения случайного отпирания задних дверей из салона.

Выключатели блокировки расположены на торцах задних дверей.



Включение блокировки

☞ Переместите рычажок **A** в положение **1**.

Выключение блокировки

☞ Переместите рычажок **A** в положение **2**.

Комплект принадлежностей для временного устранения прокола в шине

В комплект входят компрессор и флакон с герметиком для заделки проколов, при помощи которого можно отремонтировать шину **на короткое время**, чтобы доехать до ближайшей мастерской.

С его помощью можно заделать большинство проколов, способных вывести колесо из строя, расположенных либо по центру протектора, либо на его боковине.

Местонахождение ремкомплекта

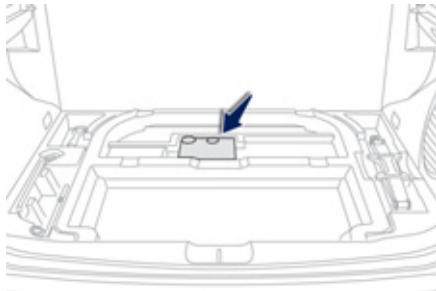

Комплект находится в багажнике под полом.

Чтобы достать его:

- ☞ Откройте багажник.
- ☞ Приподнимите пол и уберите его.
- ☞ Достаньте ремкомплект.

Содержание комплекта

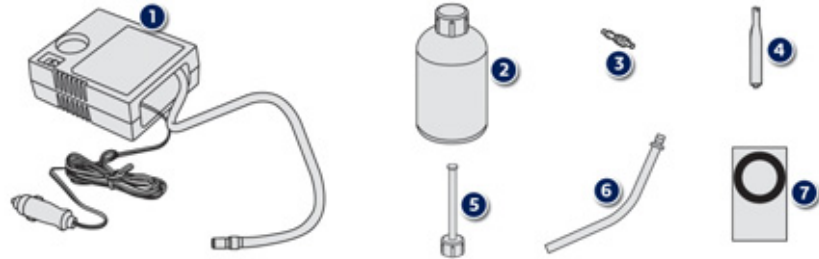

1. Компрессор, 12-вольтовый, с манометром для измерения и корректирования давления воздуха в шинах.
2. Флакон с герметиком для временной заделки проколов в шинах.
3. Запасной золотник.
4. Приспособление для извлечения и установки золотника.
5. Шланг для подачи герметика в шину.
6. Шланг для отсоса герметика в случае необходимости.
7. Стикер-наклейка с напоминанием о необходимости ограничивать скорость.



Бортовая электрическая сеть автомобиля обеспечит работу включенного в нее компрессора на время, необходимое для ремонта поврежденного колеса или корректировки давления в спущенной шине.



Наклейте стикер на руль, чтобы не забыть, что Вы едете на временно отремонтированном колесе. Во время движения на колесе, восстановленном при помощи такого ремкомплекта, не превышайте скорость 80 км/час.

Порядок действий при ремонте колеса

- ☞ Установите автомобиль в надежном безопасном месте на твердой горизонтальной площадке.
- ☞ Затяните стояночный тормоз.
- ☞ Переведите рычаг коробки передач на **R**, если коробка механическая, или на **P**, если это - бесступенчатый вариатор CVT.
- ☞ Выключите зажигание.
- ☞ Отметьте подлежащее ремонту колесо на стикере, напоминающем о снижении скорости и наклейте его на руль, чтобы не забыть, что оно временное.

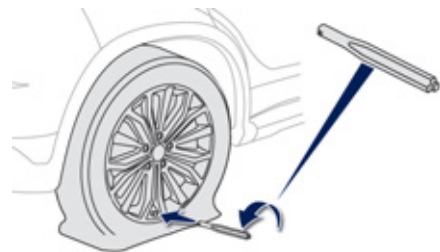
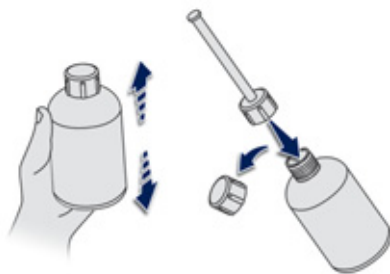

1. Заделка прокола в шине при помощи герметика

- ☞ Встряхните флакон с герметиком, снимите колпачок и вверните шланг для подачи герметика в шину.
- ☞ Снимите колпачок с вентиля неисправной шины.
- ☞ Выверните золотник при помощи приспособления для снятия/установки и положите его в чистое место.
- ☞ Подсоедините шланг для подачи герметика в шину к ее вентилю.

i При заделке прокола постарайтесь не извлекать застрявшее в шине инородное тело.

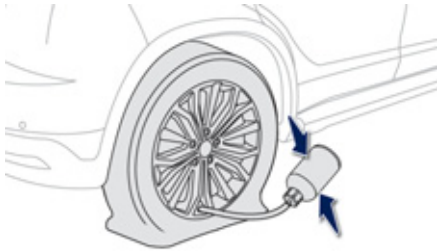

- ☞ Удерживая флакон с герметиком головкой книзу, нажмите на него несколько раз, чтобы закачать **весь** герметик в шину.
- ☞ Снимите шланг с вентиля.
- ☞ Вставьте золотник обратно и вверните его при помощи приспособления.

! Будьте осторожны в обращении с герметиком - в нем содержатся этиленгликоль, канифоль и др. вещества, раздражающие слизистую дыхательных путей и глаз. Его следует хранить в местах, недосягаемых для детей. Срок хранения герметика указан на флаконе. Не выбрасывайте использованный флакон куда попало, сдайте его в сервисную сеть PEUGEOT или отнесите на пункт сбора отходов. Не забудьте приобрести запасной флакон с герметиком в торгово-сервисной сети PEUGEOT или в специализированном техцентре.

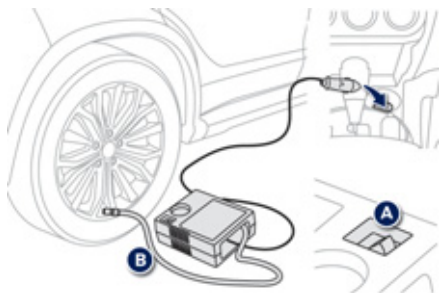

2. Накачивание

- ☞ Убедитесь, что выключатель **A** компрессора находится в положении "**OFF**".
- ☞ Вытяните во всю длину шланг **B** компрессора.
- ☞ Подсоедините этот шланг к вентилю колеса с закрытым герметиком проколом.
- ☞ Подключите электрошнур компрессора к бортовой розетке 12 В (выключатель должен быть в положении "ACC" или "режим ACC").
- ☞ Включите компрессор, установив переключатель **A** в положение "**ON**".
- ☞ Отрегулируйте давление воздуха в шине при помощи компрессора до рекомендованного для Вашего автомобиля параметра, указанного на этикетке в проеме двери водителя. Если после этого давление будет падать, значит прокол не устранен. Обратитесь в сервисную сеть PEUGEOT или в специализированный техцентр, чтобы устранить неисправность.
- ☞ Отсоедините компрессор и уберите весь комплект на место.
- ☞ Сразу поезжайте и ведите автомобиль на умеренной скорости (не более 80 км/ч) на протяжении около 5 км или 10 минут.

i Если минут через 10 давление в шине не составит нужного параметра, значит она не подлежит ремонту; обратитесь в сервисную сеть PEUGEOT или в специализированный техцентр, где Ваш автомобиль отремонтируют.

! При первой же возможности обратитесь в сервисную сеть PEUGEOT или в специализированный техцентр. Обязательно сообщите мастеру, что Вы воспользовались ремкомплектом. Он проверит колесо и сообщит Вам, можно ли отремонтировать колесо, или его нужно заменить.

Замена колеса

Порядок действий при замене проколотого колеса запасным с использованием штатного комплекта инструментов.

Доступ к инструментам

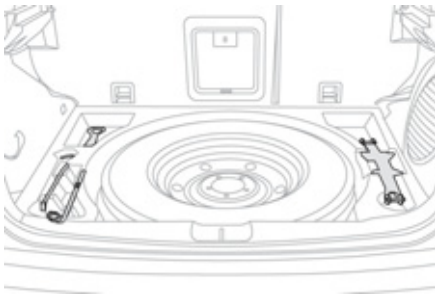

Инструменты расположены в багажнике под полом.

Чтобы достать их:

- ☞ Откройте багажник.
- ☞ Приподнимите пол и выньте его.
- ☞ Выньте инструменты.

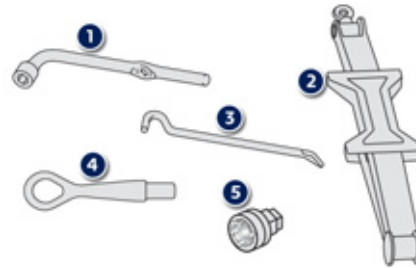

Перечень инструментов

Все перечисленные здесь инструменты предназначены только для Вашего автомобиля. Не используйте их для других целей.

1. Баллонный ключ.
Служит для снятия с колес декоративных колпаков и отворачивания колесных болтов.
2. Домкрат.
Служит для вывешивания заменяемого колеса.
3. Рукоятка.
Служит для разворачивания домкрата.
4. Съёмное буксирное кольцо.
См. параграф "Буксировка автомобиля".
5. Втулка для антикражных болтов (продаются дополнительно).
Используется в качестве переходника для отворачивания "антикражных" болтов баллонным ключом.

Декоративный колпак

Перед тем как снять с автомобиля колесо, снимите с него декоративный колпак, поддев рукояткой 3 возле метки.

Установив на автомобиль колесо, наденьте на него колпак так, чтобы его метка расположилась возле вентиля и придавите колпак ладонью по всей окружности.

Доступ к запасному колесу

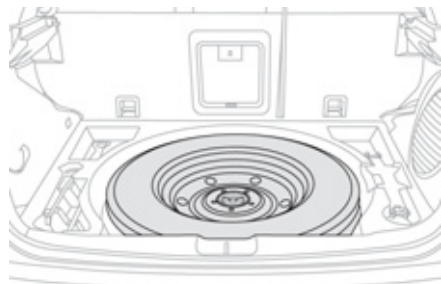

Запасное колесо находится под полом багажного отсека.

В зависимости от комплектации автомобиля, запасное колесо может быть смонтировано либо на штампованном диске, либо на легкосплавном, либо на неполноразмерном типа "галета".

О том, как его достать, читайте "Доступ к инструментам".

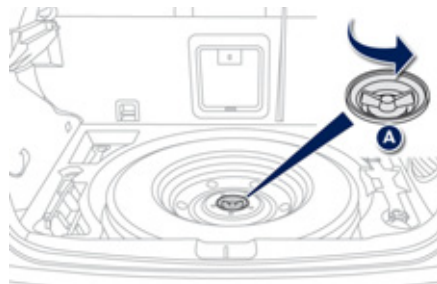

Извлечение стандартного колеса

- ☞ Отверните расположенный в центре винт **A**.
- ☞ Приподнимите запасное колесо со своей стороны и потяните его на себя.
- ☞ Выньте колесо из багажного отсека.

Укладка стандартного колеса на место

- ☞ Уложите колесо в нишу багажного отсека.
- ☞ Установите на место центральный винт **A** в центре колеса.
- ☞ Заверните винт до упора, чтобы прочно закрепить колесо.

Демонтаж колеса

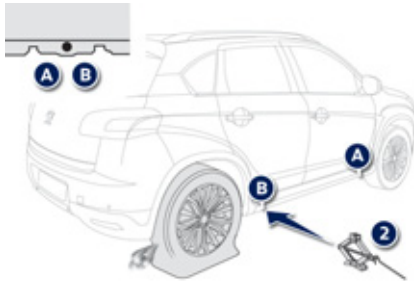

i Меры предосторожности

Установите автомобиль так, чтобы не мешать движению транспорта: при этом площадка должна быть, по возможности, твердой, горизонтальной и нескользкой. Включите стояночный тормоз, выключите зажигание и включите первую передачу, чтобы заблокировать колеса.

При необходимости, подложите клин под колесо, расположенное по диагонали от заменяемого.

Категорически запрещается находиться под автомобилем, стоящим на домкрате.

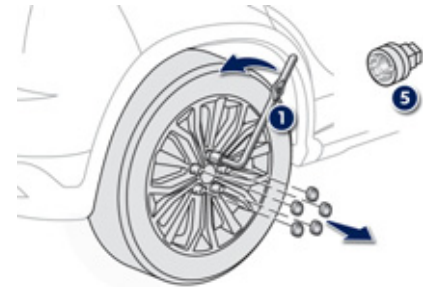

Последовательность операций

- ☞ При наличии в комплектации Вашего автомобиля (может поставляться дополнительно) наденьте переходник 5 на баллонный ключ 1, чтобы отвернуть антикражный болт.
- ☞ Ослабьте затяжку других болтов при помощи баллонного ключа 1.

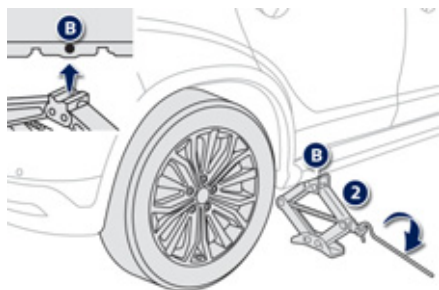

- ☞ Установите домкрат **2** под одно из двух опорных гнезд - переднее **A** или заднее **B** в нижней части кузова, расположенное ближе к снимаемому колесу.
- ☞ Расправьте домкрат **2**, пока его опорная пятя не станет на землю. Убедитесь, что нижняя пятя домкрата расположена в точности под верхним опорным гнездом **A** или **B**, в которое упирается домкрат.

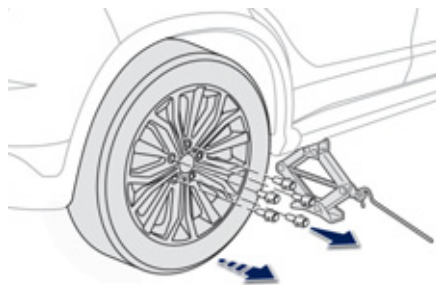

- ☞ Поднимите автомобиль так, чтобы под колесом образовалось пространство, достаточное для беспрепятственной установки накачанного запасного колеса.
- ☞ Выньте колесные болты и сложите их в чистое место.
- ☞ Снимите колесо.

Установка колеса

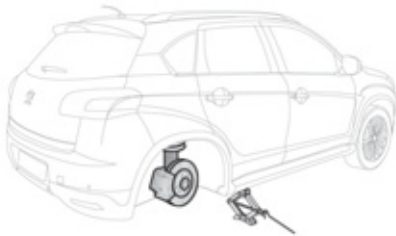

Монтаж зимних шин

Если Вы устанавливаете на автомобиль зимние шины, смонтированные на штампованных дисках, их следует крепить **только** специальными колесными болтами, имеющимися в продаже в торгово-сервисной сети PEUGEOT или в специализированном техцентре.

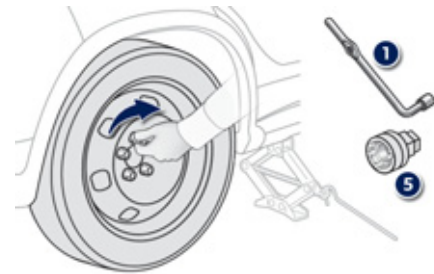

После замены колеса

При движении на неполноразмерном колесе типа "галета" не превышайте скорость 80 км/ч.

В кратчайшие сроки после замены проверьте в сервисной сети PEUGEOT или в специализированном техцентре затяжку колесных болтов и давление воздуха в запасном колесе.

Отремонтированное колесо следует сразу же установить на автомобиль.

! В случае необходимости замены колеса на полноприводном автомобиле рекомендуется заменить одновременно с ним все четыре колеса, при этом все они должны быть одного размера, одного типа и одной марки. Установленные на автомобиль шины разного размера, с неодинаковой структурой или степенью износа могут привести к выходу из строя деталей и узлов трансмиссии.

Последовательность операций

- ☞ Установите колесо на ступицу.
- ☞ Заверните болты вручную до упора.
- ☞ Осуществите предварительную затяжку антикражного болта при помощи баллонного ключа **1** с переходником **5** (при наличии в комплектации автомобиля).
- ☞ Осуществите предварительную затяжку остальных болтов баллонным ключом **1**.

7

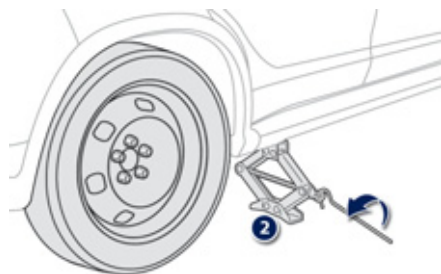

- ☞ Полностью опустите автомобиль.
- ☞ Сложите домкрат **2** и уберите его.

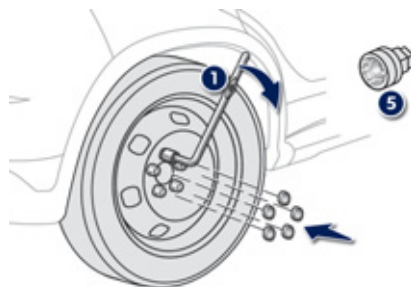

- ☞ Затяните антикражный болт при помощи баллонного ключа **1** с переходником **5** (при наличии в комплектации автомобиля).
- ☞ Затяните остальные болты при помощи только баллонного ключа **1**.
- ☞ Уберите колесо и инструменты в багажный отсек (см. раздел "Доступ к инструментам").

Цепи противоскольжения

В зимних условиях цепи противоскольжения обеспечивают лучшую тяговитость и сохранение курсовой устойчивости автомобиля при торможениях.

i Цепи противоскольжения следует надевать только на передние колеса. Ими нельзя оборудовать неполноразмерное запасное колесо типа "галета".

i Придерживайтесь действующих в каждой стране правил пользования цепями противоскольжения и ограничений максимальных скоростных режимов.

Советы по монтажу цепей противоскольжения

- ☞ В случае необходимости надеть цепи во время нахождения в пути, остановитесь на горизонтальной обочине дороги.
- ☞ Затяните стояночный тормоз и, при необходимости, установите под колеса упоры, чтобы автомобиль не скатывался.
- ☞ Наденьте на колеса цепи, действуя по инструкции изготовителя.
- ☞ Несколько секунд поезжайте медленно, не превышая скорость движения 50 км/ч.
- ☞ Остановите автомобиль и убедитесь, что цепи натянуты надлежаще.

i Избегайте вождения по очищенным от снега дорогам, чтобы не повредить свои шины и дорожное покрытие. Перед поездкой рекомендуется потренироваться в надевании цепей на колеса на сухой и ровной площадке. Если автомобиль оборудован легкосплавными дисками, следите за тем, чтобы ни цепи, ни фиксаторы не касались дисков.

Пользуйтесь только теми цепями, которые предназначены для шин, установленных на Вашем автомобиле:

Шины заводской комплектации	Размер звена, не более
215/70 R16	12 мм
225/55 R18	

i Подробную информацию о цепях противоскольжения можно узнать, обратившись в сервисную сеть PEUGEOT или в специализированный техцентр.

Замена лампы

! Стекла фар изготовлены из поликарбоната и имеют защитное покрытие:

- ☞ **запрещается очищать их от грязи сухой или абразивной тканью, а также с использованием мощных средств или растворителей,**
- ☞ **пользуйтесь смоченной в мыльной воде мягкой губкой,**
- ☞ **при смывании въевшейся грязи высоконапорной струей не задерживайте ее на оптических блоках, фонарях и краях их стекол, чтобы не повредить защитное лаковое покрытие и уплотнительные прокладки.**
- ☞ **Не касайтесь лампы пальцами, пользуйтесь лоскутом неворсистой ткани.**

Лампу следует заменять по истечении нескольких минут после выключения фары (во избежание серьезного ожога). В целях предохранения фар от повреждения, в них следует устанавливать только лампы с ограничением ультрафиолетового спектра излучения (UV). При замене сгоревшей лампы на новую соблюдайте номинал и технические характеристики.

! **Опасно! Высокое напряжение!**

Ксеноновые лампы (D1S-35W) следует заменять только в сервисной сети PEUGEOT или в специализированном техцентре.

i Следите за правильной установкой байонетного цоколя лампы типа H1, H7 и т.д., так как это влияет на качество освещения.

Передние световые приборы

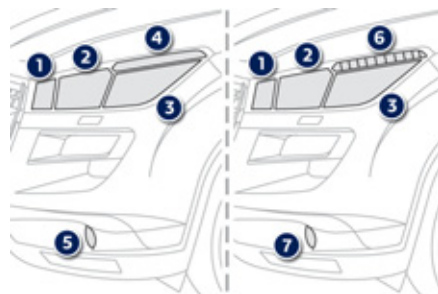

1. Указатели поворотов (WY21W-21W).
2. Фары дальнего света (H1-55W).
3. Фары ближнего света (H11-55W) или Ксеноновые (D1S-35W).
4. Стояночные фонари (W5W-5W).
5. Дневные ходовые огни (P13W-13W).
6. Дневные ходовые огни / стояночные огни (LED-светодиоды).
7. Противотуманные фары (H11-55W).

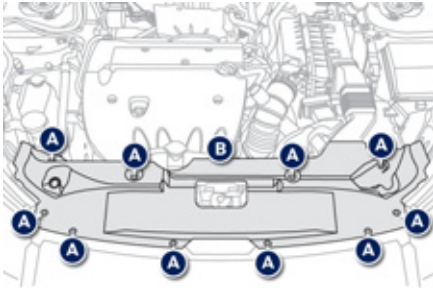

Доступ к лампам

Для доступа к закрывающим лампы кожухам необходимо проделать следующее:

- ☞ Выньте удерживающие выступы **A**.
- ☞ Снимите защитную крышку **B**.



Замена лампы в указателях поворотов (1)

i О неисправности указателя поворота (левого или правого) свидетельствует учащенное мигание соответствующего индикатора на панели приборов.

- ☞ Поверните на четверть оборота влево держатель лампы и извлеките его.
- ☞ Извлеките лампу и замените ее.

i Установка на место осуществляется в обратной последовательности. Лампы с колбами желтого цвета (используются в фонарях указателей поворотов и боковых повторителях) следует заменять лампами с аналогичными техническими параметрами и колбами того же цвета.



Замена ламп стояночных огней (4)

- ☞ Поверните держатель лампы на четверть оборота влево и извлеките его.
 - ☞ Выньте лампу и замените ее.
- Установку на место следует осуществлять в обратном порядке.

Замена ламп дневных ходовых / стояночных огней (светодиоды LED) (6)

Замену светодиодных ламп следует осуществлять в сервисной сети PEUGEOT или в специализированном техцентре.

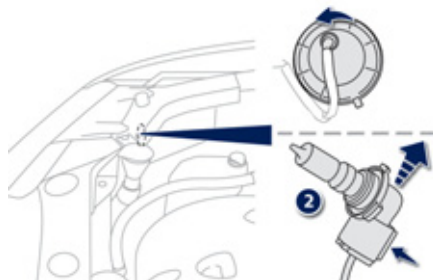

Замена ламп в фарах дальнего света (2)

- ☞ Снимите защитный пластиковый кожух.
- ☞ Поверните на четверть оборота влево держатель лампы и извлеките его.
- ☞ Извлеките лампу вместе с патроном, нажав на нижний выступ.
- ☞ Замените лампу.

Установка на место осуществляется в обратной последовательности.

Замена лампы в фарах ближнего света (3)

Для замены этих ламп обратитесь в сервисную сеть PEUGEOT или в специализированный техцентр.

Замена ламп в противотуманных фарах (7) / ходовых огнях (5)

По поводу замены этих ламп обратитесь в сервисную сеть PEUGEOT или в специализированный техцентр.

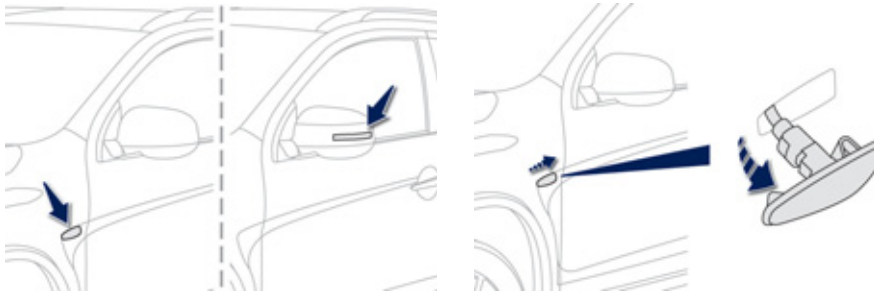

Замена бокового повторителя указателя поворота

- ☞ Протолкните повторитель в сторону двери, чтобы высвободить его.
- ☞ Отсоедините от повторителя разъем электропроводки.
- ☞ Замените повторитель в сборе slamпой.

Установка на место осуществляется в обратной последовательности. Повторитель можно приобрести в торгово-сервисной сети PEUGEOT или в специализированном техцентре.

Плафоны боковых зеркал

Для замены светодиодов необходимо обращаться в сервисную сеть PEUGEOT или в специализированный техцентр.

Задние световые приборы



1. Третий стоп-сигнал (на светодиодах).
2. Фонарь подсветки номерного знака (W5W-5W).
3. Противотуманный фонарь (W21W-21W).
4. Фонарь заднего хода (W16W-16W).
5. Указатели поворотов (WY21W-21W).
6. Стояночные фонари (P21-5W).
7. Стояночные фонари / фонари стоп-сигналов (W21-5W).

i Лампы с колбами желтого цвета (используются в фонарях указателей поворотов) следует заменять лампами с аналогичными техническими параметрами и колбами того же цвета.

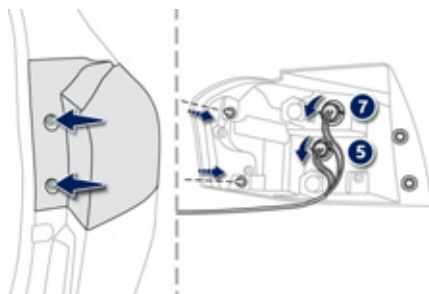

Замена ламп стояночных огней / стоп-сигналов (7) и указателей поворотов (5)

Доступ к этим лампам открывается снаружи.

- ☞ Откройте багажник.
- ☞ Отверните оба винта крепления.
- ☞ Освободите от фиксаторов и осторожно извлеките фонарь, вытягивая его назад.
- ☞ Поверните держатель лампы влево на четверть оборота и выньте его.
- ☞ Извлеките лампу и замените ее.

Установку фонаря производите в обратной последовательности.

Проследите за тем, чтобы выступы крепления фонаря точно совпали с посадочными местами на кузове.



Замена ламп стояночных огней (6)

- ☞ Откройте багажник,
- ☞ Вставьте отвертку в отверстие крышки и, как рычагом, откройте ее.
- ☞ Поверните держатель лампы на четверть оборота влево.
- ☞ Выньте лампу и замените ее.

Установку фонаря производите в обратной последовательности.

Эти лампы можно также заменить в сервисной сети PEUGEOT или в специализированном техцентре.

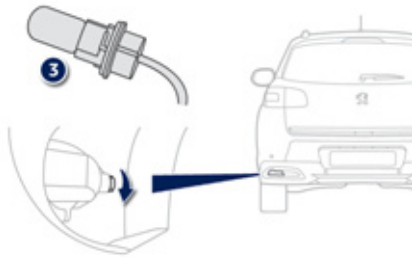

Замена лампы в противотуманном фанаре (3)

Для доступа к фанарю нужно протянуть под бампером руку.

- ☞ Поверните патрон на четверть оборота и извлеките его.
- ☞ Отсоедините разъем электрического жгута от лампы.
- ☞ Выньте и замените ее.

Установка на место осуществляется в обратной последовательности.

По поводу замены этой лампы Вы также можете обратиться в сервисную сеть PEUGEOT или в специализированный техцентр.

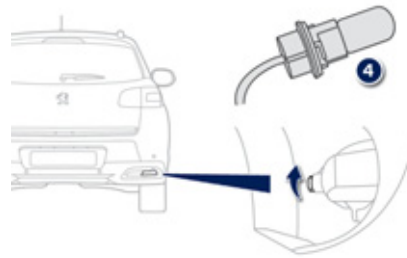

Замена фанаря заднего хода (4)

Для замены этого фанаря можно обратиться в сервисную сеть PEUGEOT или в специализированный техцентр. Дотянуться к нему можно, просунув руку под бампер.

- ☞ Поверните держатель лампы на четверть оборота и извлеките его.
- ☞ Отсоедините от лампы электрический разъем.
- ☞ Выньте лампу и замените ее.

Установку фанаря производите в обратной последовательности.

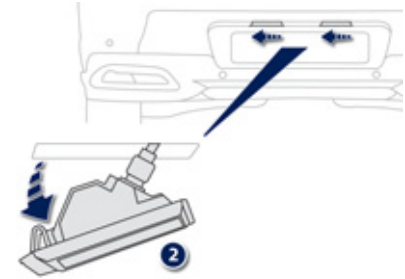

Замена фанарей подсветки номерного знака (2)

- ☞ Протолкните рассеиватель влево, а затем вниз.
 - ☞ Поверните держатель лампы на четверть оборота влево и извлеките его.
 - ☞ Выньте и замените перегоревшую лампу.
- При установке рассеивателя на место проделайте эти операции в обратном порядке и нажмите на него, чтобы он стал на фиксаторы.

Третий фанарь стоп-сигнала (LED-светодиоды) (1)

Для замены световых приборов такого типа обратитесь в сервисную сеть PEUGEOT или в специализированный техцентр.

Замена электрического предохранителя

Доступ к инструментам

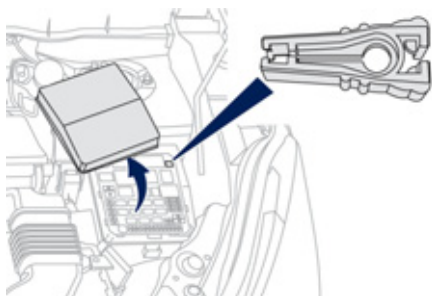

Предохранители и пинцет для их извлечения находятся в моторном отсеке на блоке предохранителей.

Для доступа к ним:

- ☞ Откройте капот (см. гл. "Проверки").
- ☞ Снимите с фиксаторов крышку и уберите ее.
- ☞ Достаньте пинцет.
- ☞ Плотнo закройте крышку блока предохранителей, чтобы обеспечить его герметичность.

Замена предохранителя



Исправный



Сгоревший

Перед заменой предохранителя необходимо выяснить и устранить причину неисправности.

- ☞ Убедитесь, что выключатель бортовой электрической сети находится в положении **"LOCK"** или же автомобиль находится в режиме **"OFF"**.
- ☞ Сгоревший предохранитель определяется по состоянию его плавкого элемента.
- ☞ Для извлечения предохранителя пользуйтесь предусмотренным для этого пинцетом.
- ☞ Вышедший из строя предохранитель следует заменять предохранителем такого же номинала.
- ☞ Сверьте соответствие параметров, указанных на блоке предохранителей с теми, что указаны на самом предохранителе и в приведенной ниже таблице.

! Замена предохранителя, отсутствующего в приведенных ниже таблицах, может повлечь серьезную неисправность автомобиля. Обратитесь в сервисную сеть PEUGEOT или в специализированный техцентр.

i Система электрооборудования Вашего автомобиля рассчитана на работу как со стандартным электрооборудованием, так и с дополнительными устройствами. Прежде чем устанавливать на автомобиль дополнительные электропотребители или электронные устройства проконсультируйтесь со специалистами сервисной сети PEUGEOT или специализированного техцентра.

! Компания PEUGEOT не несет ответственности за неисправности Вашего автомобиля, вызванные установкой дополнительного электрооборудования, не изготовленного или не рекомендованного компанией PEUGEOT, либо установленного с нарушением ее инструкций. В особенности это относится к электрооборудованию, потребляющему ток более 10 мА.

Блок электрических предохранителей в приборной панели

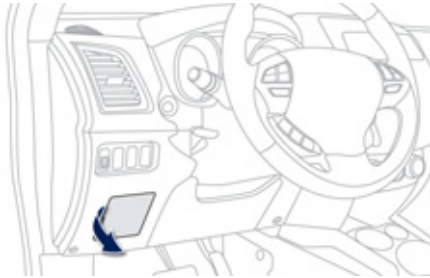

Блок предохранителей расположен под панелью приборов с левой стороны.

Доступ к предохранителям

☞ Снимите крышку с фиксаторов и уберите ее, потянув к себе.



Предохранитель №	Номинальный ток	Защищаемая цепь
1*	30 А	Вентилятор салона.
2	15 А	Фонари стоп-сигнала, третий фонарь стоп-сигнала.
3	10 А	Задние противотуманные фонари.
4	30 А	Очиститель ветрового стекла, омыватель.
6	20 А	Центральный замок, наружные электроприводные зеркала.
7	15 А	Автомобильная аудиосистема, телематика, интерфейс USB, гарнитура "свободные руки".
8	7,5 А	Ключ-пульт, ЭБУ кондиционера воздуха, панель приборов, электрические стеклоподъемники, датчики дождя и света, охранная сигнализация, блок контрольных ламп, подрулевые переключатели.
9	15 А	Освещение салона и панели приборов.
10	15 А	Фонари аварийной сигнализации.
11	15 А	Очиститель заднего стекла.
12	7,5 А	Панель приборов, многофункциональный дисплей, парктроник, обогрев сидений, обогрев заднего стекла, электрическая шторка люка, автоматический корректор фар.
13	15 А	Прикуриватель, розетки для внешних приборов.
15	20 А	Электрическая шторка люка.
16	10 А	Наружные зеркала, автомобильная аудиосистема.



Предохранитель №	Номинальный ток	Защищаемая цепь
18	7,5 А	Фонари заднего хода.
19	15 А	Розетка для дополнительных электроприборов.
20*	30 А	Панель управления электрическими стеклоподъемниками.
21*	30 А	Обогрев заднего стекла.
22	7,5 А	Обогрев наружных зеркал.
24	25 А	Приводы сидений водителя и пассажира.
25	30 А	Обогрев сидений.

! * Электрические предохранители, рассчитанные на большой ток, обеспечивают дополнительную защиту цепей электрооборудования. Все работы с ними должны производиться в сервисной сети PEUGEOT или в специализированном техцентре.

Блок предохранителей в моторном отсеке

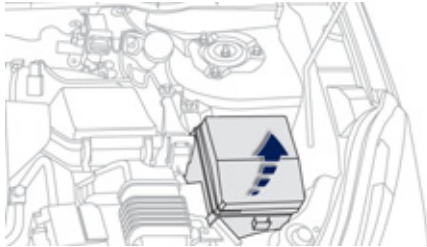

Блок предохранителей расположен в моторном отсеке с левой стороны.

Доступ к предохранителям

☞ Снимите крышку с фиксаторов и уберите ее.

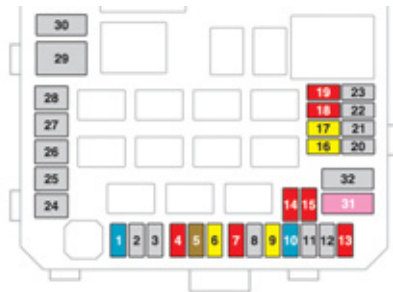

Предохранитель №	Номинальный ток	Защищаемая цепь
1	15 А	Противотуманные фары.
4	10 А	Звуковой сигнал.
5	7,5 А	Генератор.
6	20 А	Омыватель фар.
7	10 А	Кондиционер воздуха.
9	20 А	Охранная сигнализация.
10	15 А	Обогрев стекла.
11	-	Не используется.
12	-	Не используется.



! Электрические предохранители, рассчитанные на большой ток, обеспечивают дополнительную защиту цепей электрооборудования. Все работы с ними должны производиться в сервисной сети PEUGEOT или в специализированный техцентр.

i После завершения работы плотно закройте крышку блока предохранителей, чтобы обеспечить его герметичность.

Предохранитель №	Номинальный ток	Защищаемая цепь
13	10 А	Дневные ходовые огни.
14	10 А	Левая фара дальнего света.
15	10 А	Правая фара дальнего света.
16	20 А	Левая фара ближнего света (ксеноновая).
17	20 А	Правая фара ближнего света (ксеноновая).
18	10 А	Левая фара ближнего света (галогенная), ручной и автоматический корректор фар.
19	10 А	Правая фара ближнего света (галогенная).
31	30 А	Усилитель аудиосистемы.



Запасные предохранители

Запасные предохранители расположены под крышкой блока предохранителей в моторном отсеке.

Предохранитель №	Номинальный ток
33	10 А
34	15 А
35	20 А

i В комплекте запасных предохранителей не содержится предохранителей следующих номиналов: 7,5 А, 25 А и 30 А. В случае выхода из строя такого предохранителя, его следует заменить другим:

Предохранитель **номиналом 7,5 А** замените **запасным предохранителем на 10 А**, предохранитель **номиналом 25 А** замените **запасным предохранителем на 20 А**, а предохранитель, **рассчитанный на ток 30 А** замените таким же, **как в цепи аудиосистемы (см. поз. № 31)**.

Аккумуляторная батарея 12 В

Заряд батареи и запуск двигателя от дополнительной аккумуляторной батареи и стартерных кабелей.

Доступ к батарее

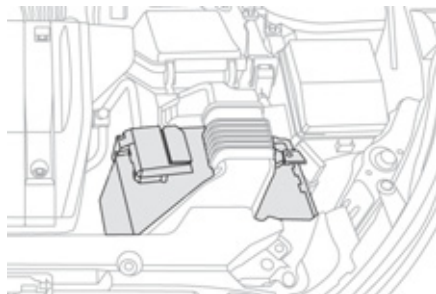

Аккумуляторная батарея расположена под капотом.

Доступ к батарее:

- ☞ отпирите замок капота из салона и откройте его,
- ☞ поставьте капот на упор,

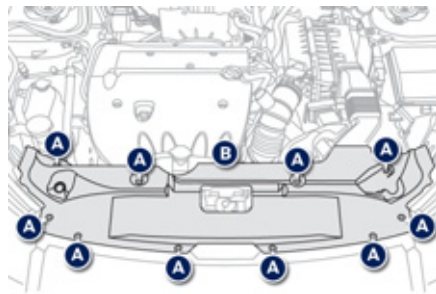

- ☞ снимите удерживающие выступы **A**,
- ☞ снимите защитную крышку **B**,

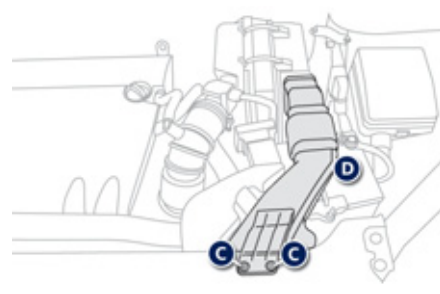

- ☞ снимите удерживающие выступы **C**,
- ☞ снимите воздуховод **D**.

Запуск двигателя от дополнительной батареи

Проверьте уровень электролита и, если нужно, пополните его (см. "Проверка уровней").

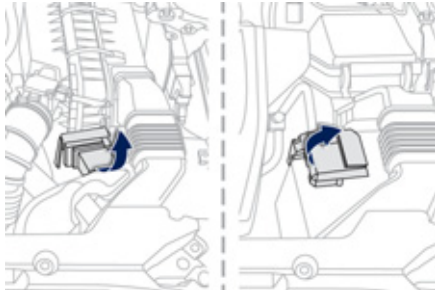

☞ Снимите защитную крышку с вывода (+).

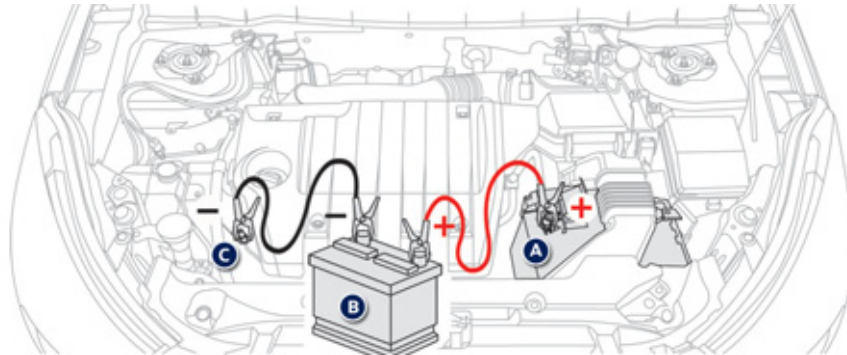

- ☞ Присоедините один конец красного провода к выводу (+) неисправной батареи **A**, а другой к клемме (+) дополнительной батареи **B**.
- ☞ Присоедините один конец зеленого или черного провода к выводу (-) дополнительной батареи **B**.
- ☞ Присоедините другой конец зеленого или черного провода к массе **C** своего автомобиля (напр., к кронштейну двигателя).
- ☞ Включите стартер и запустите двигатель.
- ☞ Дождитесь устойчивой работы двигателя на холостом ходу и снимите соединительные провода.

Заряд батареи при помощи зарядного устройства

- ☞ Если понадобится, отсоедините наконечники проводов от выводов батареи.
- ☞ Следуйте инструкциям изготовителя зарядного устройства.
- ☞ Присоедините наконечники проводов к выводам батареи, начиная с провода (-).
- ☞ Позаботьтесь, чтобы наконечники проводов и выводы батареи были чистыми. В случае их сульфатации (присутствие белого или зеленоватого налета) отсоедините провода от батареи и очистите их наконечники и выводы батареи.



Автомобильные аккумуляторные батареи содержат вредные вещества - серную кислоту и свинец. Их следует снимать с эксплуатации в соответствии с действующими правилами и ни в коем случае не смешивать с бытовыми отходами. Отслужившие элементы питания и аккумуляторные батареи следует сдавать на специализированные пункты сбора таких отходов.



Если предполагается не эксплуатировать автомобиль более одного месяца, рекомендуется отключить аккумуляторную батарею от его бортовой сети.



Не путайте полярность проводов и пользуйтесь только 12-вольтовым зарядным устройством. Запрещается отсоединять провода от батареи при работающем двигателе. При заряде батареи следует обязательно отсоединить от нее провода. Не пытайтесь запустить двигатель "с толчка" или "с буксира", если автомобиль оборудован бесступенчатой коробкой передач CVT.

Перед тем, как отсоединить батарею

Прежде чем отсоединить провода от батареи, необходимо выждать 2 минуты после выключения зажигания. Поднимите стекла и закройте все двери перед тем, как отсоединить батарею.

После присоединения батареи

Каждый раз после присоединения батареи включите зажигание и подождите 1 минуту перед тем, как запускать двигатель. Это необходимо для инициализации электронных систем. При обнаружении каких-либо нарушений в работе электрооборудования после установки аккумуляторной батареи следует обратиться в сервисную сеть PEUGEOT или в специализированный техцентр.



Некоторые бортовые системы не будут работать до тех пор, пока АКБ не будет достаточно заряжена.

Автоматическое выключение питания дополнительных потребителей

С момента остановки двигателя, **если ключ находится в положении "АСС" (либо автомобиль в режиме "АСС")**, такие системы и механизмы, как автомагнитола, стеклоочиститель, фары ближнего света, плафоны можно еще использовать около 30 минут.

Выключение

По истечении 30 минут питание указанных систем автоматически отключится.

Включение

Питание дополнительных потребителей восстановится при включении зажигания.

Замена щетки стеклоочистителя

Снятие щетки переднего или заднего стеклоочистителя

- ☞ Поднимите рычаг стеклоочистителя.
- ☞ Снимите щетку с фиксатора, потянув за нее в сторону.

Установка щетки переднего или заднего стеклоочистителя

- ☞ При замене спереди, проверьте размер щетки, так как более короткая устанавливается со стороны пассажира.
- ☞ Установите щетку на фиксатор рычага.
- ☞ Осторожно опустите рычаг на стекло.

Буксировка автомобиля

! Общие рекомендации

Соблюдайте действующие в Вашей стране правила.

Убедитесь, что масса буксирующего автомобиля больше массы буксируемого. Водитель должен оставаться за рулем буксируемого автомобиля и иметь действующее водительское удостоверение. Для буксировки автомобиля используйте только сертифицированную жесткую штангу; тросы, канаты и ляжки категорически запрещены.

При буксировке с остановленным двигателем усилители тормозной системы и рулевого управления не работают.

Необходимо вызвать специалиста с эвакуатором в следующих случаях:

- автомобиль вышел из строя на автостраде или скоростной автомагистрали,
- эвакуируется полноприводный автомобиль,
- не включается нейтральная передача, рулевая колонка не снимается с блокировки, не отпускается стояночный тормоз,
- требуется эвакуация автомобиля с опорой только на два колеса,
- нет в наличии сертифицированной буксирной штанги и др.

Буксировка своего автомобиля

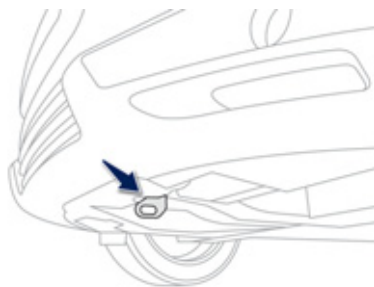

Модель с одним ведущим мостом - 2WD: буксировка с опорой на все колеса

- ☞ Закрепите буксирную штангу на буксирном кольце, расположенном под передним бампером.

! Буксировка с опорой на все колеса допускается только для автомобилей с одним ведущим мостом - 2WD.

- ☞ Включите нейтральную передачу (положение **N** для коробки передач CVT).
- ☞ Освободите рулевую колонку от блокировки, повернув замок зажигания на **"ON"** (либо включив режим **"ON"** на автомобиле с дистанционным ключом-пультом).
- ☞ Отпустите стояночный тормоз.
- ☞ Включите фонари аварийной сигнализации на обоих автомобилях.
- ☞ Начните движение плавно и поезжайте на медленной скорости на короткое расстояние.

Модель с двумя ведущими мостами - 4WD: эвакуация на грузовой платформе



Модели с четырьмя ведущими колесами следует перевозить только на грузовой платформе.

! Запрещается буксировать автомобиль по дороге с опорой на четыре колеса - так можно вывести из строя его трансмиссию.
Нельзя буксировать его и с опорой на два передних или задних колеса, даже на приводе "2WD" (на 2 колеса).

Буксировка другого автомобиля

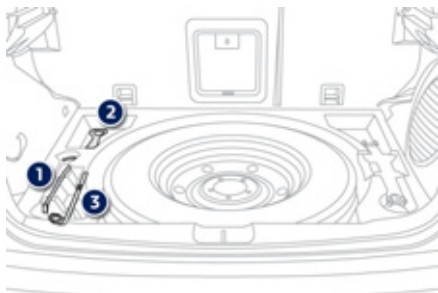

Доступ к инструментам

Съемное кольцо для буксировки и инструменты расположены под полом в багажнике.

Чтобы их достать:

- ☞ откройте багажник,
- ☞ поднимите пол и уберите его,
- ☞ достаньте кольцо для буксировки и необходимые инструменты.

Перечень инструментов

1. Ручка к домкрату.
2. Буксирное кольцо.
3. Баллонный ключ.

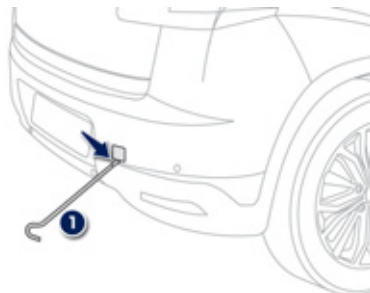

- ☞ Выньте заглушку из заднего бампера, поддев ее снизу ручкой от домкрата 1.

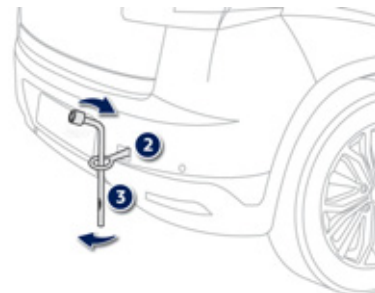

- ☞ Установите буксирное кольцо 2, завернув его до упора при помощи баллонного ключа 3.
- ☞ Прицепите буксирную штангу.
- ☞ Включите фонари аварийной сигнализации на обоих автомобилях.
- ☞ Начните движение плавно и поезжайте на медленной скорости на короткое расстояние.

Буксировка грузового, жилого прицепа...



Ваш автомобиль предназначен главным образом для перевозки пассажиров и багажа, однако он также может использоваться для буксировки прицепа.

i Мы рекомендуем пользоваться оригинальными буксирными устройствами и комплектами электропроводки компании PEUGEOT, которые были протестированы и одобрены для установки на Вашем автомобиле еще в период его создания, а монтаж буксирного устройства производить в сервисной сети PEUGEOT или в специализированном техцентре. При установке тягово-сцепного устройства на стороне, т.е. не в сервисном центре PEUGEOT, необходимо строго следовать предписаниям изготовителя автомобиля.

При буксировке прицепа автомобиль подвергается повышенным нагрузкам, а от водителя требуется особое внимание.

Рекомендации по вождению

Размещение груза

- ☞ Размещайте груз внутри прицепа так, чтобы наиболее тяжелые предметы располагались как можно ближе к оси и чтобы нагрузка на буксирное устройство была близка к максимально разрешенной, но ни в коем случае не превышала ее.

При подъеме в гору плотность воздуха снижается, что приводит к падению мощности двигателя. Необходимо уменьшать массу буксируемого прицепа на 10% РММА при подъеме на каждую 1 000 метров.

Параметры буксируемых масс и нагрузок на свой автомобиль см. в главе "Технические характеристики".

Боковой ветер

- ☞ При буксировке прицепа учитывайте повышенную восприимчивость к ветру из-за увеличившейся парусности.

Охлаждение двигателя

При буксировке прицепа увеличивается температура охлаждающей жидкости.

Вентилятор системы охлаждения двигателя приводится электродвигателем, поэтому его охлаждающая способность не зависит от режима работы двигателя.

- ☞ Чтобы понизить частоту вращения коленчатого вала двигателя, сбавьте скорость автомобиля. Максимальный вес прицепа, который можно буксировать на затяжном подъеме, зависит от крутизны подъема и температуры атмосферного воздуха. В любом случае, внимательно следите за температурой охлаждающей жидкости.



ПРОВЕРЬТЕ



ДВИГАТЕЛЬ ПЕРЕГРЕТ.
ОСТАНОВИТЕСЬ

- ☞ В случае загорания контрольной лампы системы охлаждения и сигнализатора **STOP** с сообщением - **остановитесь, соблюдая необходимые меры безопасности.**

Если сообщение мигает медленно, дождитесь охлаждения двигателя и, если необходимо, долейте охлаждающую жидкость. Если сообщение мигает с ускоренной частотой, срочно обратитесь в сервисную сеть PEUGEOT или в специализированный техцентр.

Тормоза

При буксировке прицепа тормозной путь автомобиля увеличивается.

Шины

- ☞ Проверьте давление воздуха в шинах автомобиля и прицепа и, при необходимости, доведите его до рекомендуемых значений.

Освещение

- ☞ Проверьте систему электрического освещения и сигнализации прицепа.

Установка багажных дуг на крыше

По соображениям безопасности и во избежание порчи крыши, на автомобиль следует устанавливать только сертифицированные для него дуги.

На автомобилях с продольными багажными дугами

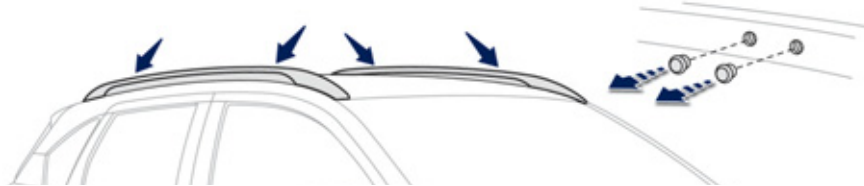

Поперечные дуги монтируются на продольных в восьми точках крепления, закрытых заглушками.

Пользуясь небольшой отверткой, снимите восемь заглушек, расположенных с внутренней стороны продольных дуг.

На автомобилях без продольных багажных дуг

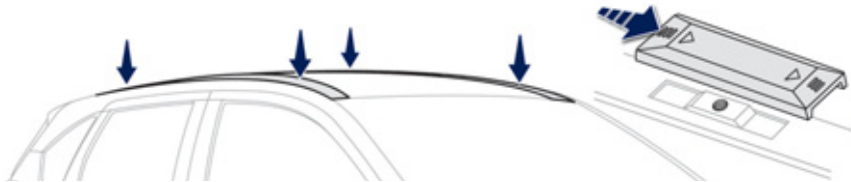

Поперечные дуги крепятся непосредственно к крыше в четырех точках крепления, закрытых заглушками.

Сдвиньте заглушки вперед, чтобы снять их.

Сохраните заглушки.

После снятия дуг установите заглушки на место:

☞ вставьте лапки в отверстия и продвиньте заглушки в сторону задней части автомобиля.

i Пользуйтесь только рекомендованным компанией PEUGEOT дополнительным оборудованием, соблюдая при этом рекомендации изготовителя по его монтажу. Максимальная масса груза, которую можно перевозить на верхнем багажнике, если высота груза не превышает 40 см (кроме устройств для перевозки велосипедов): 80 кг. Если высота груза превышает 40 см, необходимо соразмерять скоростной режим с рельефом и состоянием дорожного полотна, чтобы не погнуть багажные дуги и крепления. Соблюдайте действующие на местном уровне правила, регламентирующие перевозку грузов, длина которых превышает габариты автомобиля.

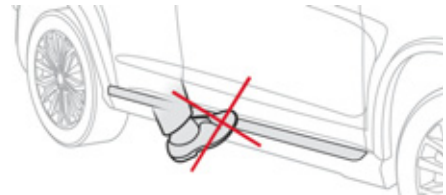

! Декоративные накладки порогов не предназначены для использования в качестве ступеней при установке багажных дуг на крыше.

Дополнительное оборудование

В торгово-сервисной сети PEUGEOT имеется широкий выбор дополнительного оборудования и оригинальных запасных частей. Все изделия проверены и одобрены фирмой на соответствие критериям надежности и безопасности. Они созданы для Вашего автомобиля и имеют артикул и гарантию PEUGEOT.

"Оборудование и принадлежности для комфорта":

парктроник для парковки передним и задним ходом, комплект принадлежностей для курящих, вешалка-плечики на подголовник, мини-холодильник, алюминиевая площадка для снятой с педали ноги, плафон для чтения, оконные дефлекторы, солнцезащитные шторки и т.д.

"Принадлежности для перевозки грузов и багажа":

быстроръемная шаровая опора тягово-сцепного устройства для прицепа, дуги для перевозки багажа на крыше, коврик-поддон багажника, прокладки для уплотнения грузов в багажном отсеке, крепление для перевозки велосипедов на багажных дугах, крепление для перевозки лыж, крепление для перевозки каню, жесткие автобоксы на крышу, мягкие автобоксы на крышу, багажные сетки и т.д.

! В случае монтажа тягово-сцепного устройства и электропроводки к нему не в сервисной сети PEUGEOT, необходимо строго придерживаться указаний изготовителя.

Комплект для переоборудования

Вы можете приобрести комплект для переоборудования легковых автомобилей в коммерческие и наоборот.

"Декоративное оборудование":

16-дюймовые легкосплавные колесные диски, 18-дюймовые легкосплавные колесные диски, хромированные накладки на дверные ручки, хромированные корпуса зеркал, комплект внутренней отделки из матового алюминия, комплект внутренней отделки из черного блестящего материала, декоративная накладка на ручной тормоз, кожаная рукоятка рычага КП, рулевое колесо обтянутое кожей и т.д.

"Средства защиты и безопасности":

противоугонная сигнализация, треугольный знак аварийной остановки, яркий жилет безопасности, алкотестер, аптечка первой помощи, цепи противоскольжения, чехлы противоскольжения, антикражные колесные болты, детские кресла, огнетушитель, комплект противотуманных фар, разделительная решетка для перевозки собаки, система определения местонахождения угнанного автомобиля, принадлежности для перевозки домашних животных (ремни безопасности, подстилки для сидений и багажника, клетки) и т.д.

"Принадлежности для обеспечения сохранности и защиты":

напольные коврики салона*, коврик для багажного отделения, брызговики, боковые защитно-декоративные молдинги, накладки на дверные пороги, защитный чехол-тент для автомобиля, защитные накладки на передний и задний бамперы и т.д.

* Чтобы ничто не мешало свободному перемещению педальей:

- правильно уложите и закрепите коврик на фиксаторах,
- никогда не кладите под ноги уложенные один на другой коврики.

"Мультимедийное оборудование":

полуинтегрированные навигаторы, внешние навигаторы-приставки, автомагнитолы, громкоговорители, комплекты "свободные руки", DVD-плееры, картографические DVD-диски для обновления базы данных навигатора, система помощи при вождении, бортовая сеть Wi-Fi, розетка на 230 В, информационный дисплей "хед-ап", зарядное устройство для iPhone, кронштейн для установки мультимедийного оборудования сзади и т.д.

i Установка радиостанции

Перед тем как установить радиостанцию и внешнюю антенну на автомобиле, узнайте в сервисной сети PEUGEOT характеристики передатчиков (диапазон, максимальная выходная мощность, положение антенны, особые условия монтажа), которые разрешается устанавливать согласно директиве о нормах электромагнитного излучения автомобилей (2004/104/EC).

i В зависимости от действующих в стране правил, на автомобиле в обязательном порядке должны иметься светоотражающий жилет безопасности, знак аварийной остановки, алкотестер, сменные лампы и электрические предохранители.

! Установка любого электрооборудования или дополнительного электрического прибора, не имеющего артикула в Каталоге сертифицированной продукции PEUGEOT, может вывести из строя электронную систему Вашего автомобиля и повлечь повышенный расход топлива. Будем признательны, если Вы примете во внимание эту особенность и рекомендуем обратиться к официальному дилеру PEUGEOT, чтобы ознакомиться со всей номенклатурой изделий и дополнительного оборудования из Каталога сертифицированной продукции.

PEUGEOT & TOTAL

Партнеры в стремлении к совершенству и снижению потребления топлива

Лучшие достижения на службе у совершенства

Исследователи и специалисты Центра перспективного развития TOTAL создают для компании PEUGEOT масла и технические жидкости, учитывающие новейшие технологии и полностью отвечающие требованиям силовых агрегатов автомобилей PEUGEOT. Это значит, что Ваш двигатель покажет свои самые лучшие тягово-скоростные качества и прослужит максимально долго.

Сокращение вредных выбросов

Масла и технические жидкости TOTAL рассчитаны на максимальное обеспечение оптимальной работы двигателя и на защиту систем, используемых для их дальнейшей переработки. Необходимо обязательно соблюдать все рекомендации в части обслуживания автомобилей PEUGEOT, чтобы их работа была всегда надежной.



PEUGEOT



TOTAL

PEUGEOT РЕКОМЕНДУЕТ TOTAL

OFFICIAL PARTNERS

Капот

Открытие

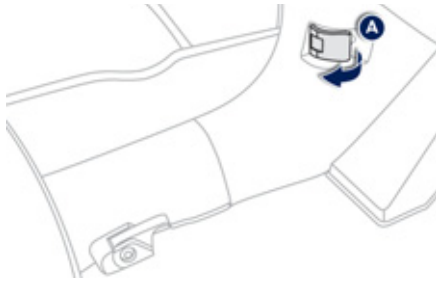

- ☞ Откройте переднюю левую дверь.
- ☞ Потяните за ручку **A**, расположенную в нижней части дверного проема.



- ☞ Оттяните влево наружный рычаг замка **B** и поднимите капот.

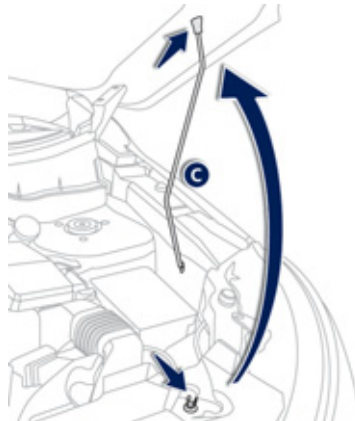

- ☞ Освободите упор **C** из фиксатора, расположенного на обратной стороне капота.
- ☞ Вставьте упор в гнездо, чтобы зафиксировать его в открытом положении.

! Электровентилятор может включиться даже при остановленном двигателе: внимательно следите за тем, чтобы предметы и детали одежды не попали в лопасти.

i Встроенный механизм блокировки замка капота предохраняет его от несанкционированного открывания, пока передняя левая дверь закрыта.

! Не открывайте капот на сильном ветру. Чтобы не обжечься, примите меры предосторожности при открывании наружного замка капота и установке капота на упор - двигатель может оказаться слишком горячим.

Закрывание

- ☞ Выньте упор из гнезда капота.
- ☞ Поместите упор в фиксатор, расположенный на обратной стороне капота.
- ☞ Опустите капот поближе к моторному отсеку и отпустите его.
- ☞ Потяните за переднюю кромку капота, чтобы убедиться, что он прочно закрылся на замок.



ЗАКРОЙТЕ КАПОТ



ЗАКРОЙТЕ КАПОТ

Это сообщение появится на панели приборов, если капот закрыт не плотно.

! В связи с наличием электронных систем в моторном отсеке, рекомендуется ограничить попадание на них воды (во время дождя, на мойке и др.).

Бензиновые двигатели

Здесь проверяются уровни эксплуатационных жидкостей и осуществляется замена некоторых элементов.

1. Бачок омывателей ветрового стекла и фар.
2. Горловина бачка для доливки охлаждающей жидкости.
3. Горловина бачка для доливки тормозной жидкости.
4. Аккумуляторная батарея.
5. Блок предохранителей.
6. Воздушный фильтр.
7. Щуп для проверки уровня масла в двигателе.
8. Горловина для заправки двигателя маслом.

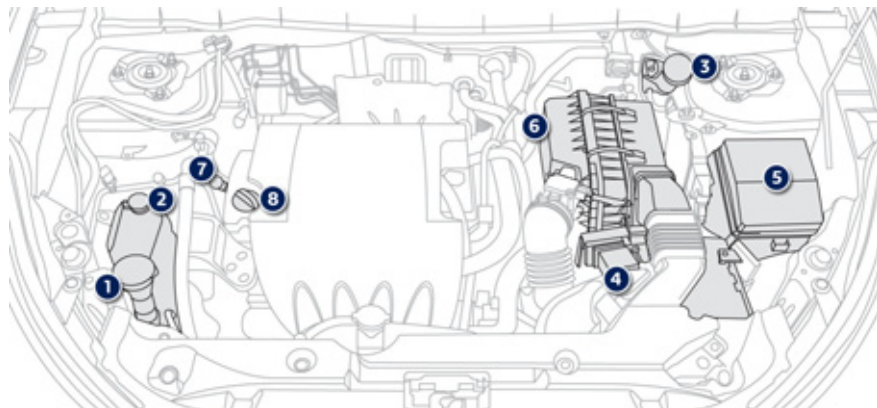

1,6 L 115

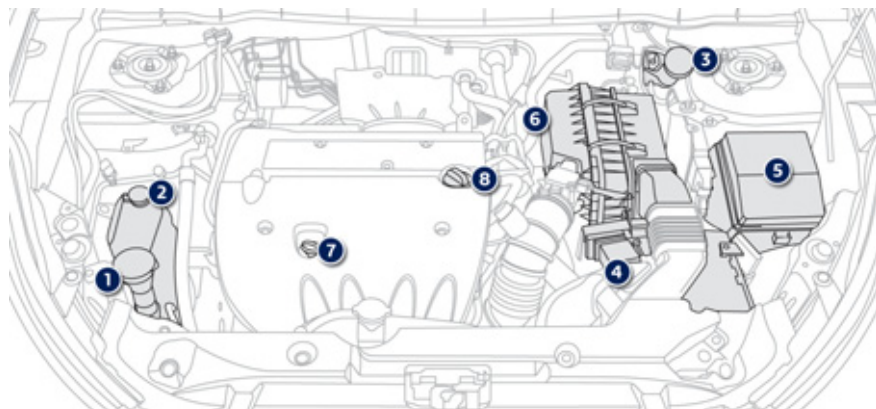

2,0 L 150

Дизельные двигатели

На двигателе необходимо регулярно проверять уровни эксплуатационных жидкостей, периодически заменять некоторые элементы, здесь же расположена система прокачки топливopодачи.

1. Бачок омывателей ветрового стекла и фар.
2. Горловина бачка для доливки охлаждающей жидкости.
3. Горловина бачка для доливки тормозной жидкости.
4. Аккумуляторная батарея.
5. Блок предохранителей.
6. Воздушный фильтр.
7. Щуп для проверки уровня масла в двигателе.
8. Горловина для заправки двигателя маслом.
9. Подкачивающий насос системы питания двигателя*.

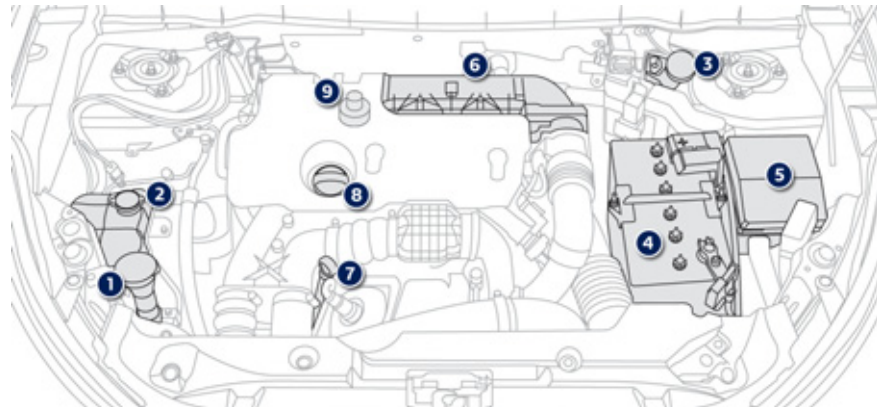

1,6 HDi 110

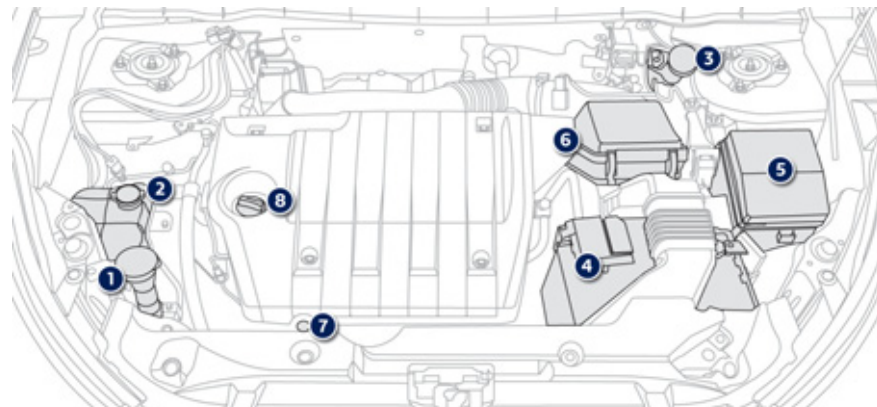

1,8 HDi 150

* В зависимости от модели силового агрегата.

Топливный бак

Емкость бака: около 60 литров.

Сигнализатор минимального остатка топлива в баке



Когда уровень топлива в баке опускается до минимально допустимого, на дисплее появляется эта пиктограмма. При ее первом появлении в баке еще имеется около 10 литров топлива.

Появившись, она начинает **медленно мигать** (ежесекундно).



Более **частое мигание** (два раза в секунду) означает, что в Вашем баке осталось слишком мало топлива (около 5 литров). Срочно заправьтесь, чтобы не остаться без топлива.

Заправка бака топливом

На внутренней стороне крышки лючка горловины бака расположена табличка, в которой указаны разрешенные сорта топлива для Вашего автомобиля.

Чтобы датчик уровня топлива вновь начал давать показания, необходимо залить в бак более 5 литров.

Местонахождение топливного бака



Этот символ показывает расположение крышки горловины топливного бака с левой стороны автомобиля.

При открывании крышки горловины бака слышится шум всасываемого в бак воздуха. Это нормальное явление, которое связано с тем, что топливная система герметична и находится под разрежением.

Соблюдайте меры безопасности при заправке автомобиля:

- ☞ **обязательно выключите двигатель,**
- ☞ потяните за расположенную слева под панелью приборов ручку **A** чтобы отпереть замок крышки лючка горловины,
- ☞ откройте крышку лючка **B**,
- ☞ поверните крышку **C** горловины бака влево,
- ☞ снимите крышку **C** с горловины,
- ☞ заправьте полный бак, но **не продолжайте попытки долить топливо после третьего отключения заправочного пистолета** - это может привести к сбоям в работе систем.

По окончании заправки:

- ☞ закройте горловину крышкой, вставив сначала ее верхнюю часть,
- ☞ заверните крышку, вращая ее вправо,
- ☞ закройте крышку лючка.

Убедитесь в том, что крышка лючка полностью закрыта.

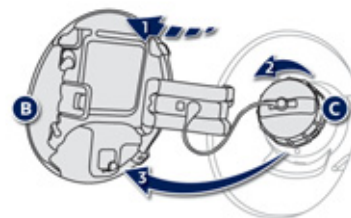

1. Открывание лючка.
2. Снятие крышки.
3. Крючок для крышки.

Качественные характеристики топлива для бензиновых двигателей

Бензиновые двигатели вполне могут работать на бензине с биодобавками марки E10 или E24 (содержащем 10% или 24% этанола), отвечающих требованиям европейских стандартов EN 228 и EN 15376. Топливные смеси марки E85 (с содержанием 85% этанола) предназначены только для тех автомобилей, которые рассчитаны на работу с этим видом топлива (двигатели "BioFlex"). При этом качество этанола должно соответствовать европейскому стандарту EN 15293.

Лишь в Бразилию поставляются автомобили, созданные специально для работы на топливе, содержащем до 100% этанола (марка E100).

Несмотря на то, что бензиновые двигатели 1,6 L рассчитаны на работу на бензине марки RON 95, они могут работать без перенастройки и на бензине RON 90, хотя и с небольшой потерей мощности. Бензиновые двигатели 2,0 L могут работать на бензинах RON 90 и выше.

Качественные характеристики топлива для дизельных двигателей

Дизельные двигатели вполне могут работать на биотопливе, отвечающем требованиям современных и перспективных европейских стандартов (смесь дизельного топлива, соответствующего стандарту EN 590 с биотопливом, отвечающим стандарту EN 14214), реализуемому через сеть автозаправочных станций (с допустимым содержанием диметилэфира 0... 7%). Некоторые дизельные двигатели могут работать на биотопливе B30, но лишь при условии строгого соблюдения особо оговоренных правил технического обслуживания. Обратитесь в сервисную сеть PEUGEOT или в специализированный техцентр. Категорически запрещается заправлять автомобиль какими-либо иными видами топлива или биодобавок (хоть чистыми, хоть разбавленными маслами растительного либо животного происхождения, бытовыми сортами топлива и т.п.) - это может привести к выходу из строя двигателя и его системы питания.

SP98

SP95
E10

DIESEL

Если топливо в баке закончилось (на дизельной модификации)



В случае полной выработки топлива в баке на автомобилях с двигателем 1,6 HDi 110 необходимо заполнить ручную систему подачи топлива в двигатель; см. соответствующий рисунок моторного отсека.

Двигатель 1,6 л HDi

- ☞ Залейте в топливный бак не менее 5 литров дизельного топлива.
- ☞ Откройте капот.
- ☞ При необходимости, снимите кожух, чтобы открыть доступ к насосу для подкачивания топлива.
- ☞ Сделайте несколько качков рычагом подкачивающего насоса вплоть до появления ощутимого сопротивления (первое нажатие на рычаг может быть жестким).
- ☞ Включите стартер и запустите двигатель (если двигатель не запустится с первой попытки, подождите около 15 секунд и повторите ее).
- ☞ После нескольких безуспешных попыток вновь подкачайте топливо насосом и запустите двигатель.
- ☞ Установите на место и закрепите защитный кожух.
- ☞ Закройте капот.

Проверка уровней

Регулярно проверяйте уровни технических жидкостей в соответствии с указаниями, содержащимися в сервисно-гарантийной книжке. При необходимости, пополняйте их, если не дано иных указаний. В случае существенного падения уровня в какой-либо системе, ее следует проверить в сервисной сети PEUGEOT или в специализированном техцентре.

! Будьте внимательны при работе в моторном отсеке - в нем имеются раскаленные участки, о которые можно обжечься, а электровентилятор может сработать в любой момент даже при выключенном зажигании.

Уровень масла



Этот уровень проверяется при помощи масляного щупа, расположенного под капотом. Его местонахождение показано на рисунке моторного отсека Вашего автомобиля.

Проверка щупом будет достоверной, только если автомобиль установлен на горизонтальной площадке, а после остановки двигателя прошло не менее 30 минут.

Пополнение уровня масла путем доливки в промежутках между плановыми техническими обслуживаниями (или заменами масла) - естественная и необходимая операция. PEUGEOT рекомендует контролировать его и, если нужно, пополнять каждые 5 000 км пробега. После доливки масла контроль его уровня при включении зажигания по показаниям датчика на панели приборов будет верным только по истечении 30 минут после пополнения.

Замена масла в двигателе

Периодичность этой операции см. в сервисно-гарантийной книжке. Чтобы уберечь двигатель и систему нейтрализации отработавших газов от выхода из строя, не пользуйтесь присадками к моторному маслу.

Характеристики моторного масла

Выбранное моторное масло должно соответствовать особенностям Вашего двигателя и требованиям изготовителя автомобиля.

Масляный щуп

На масляном щупе имеются две метки:



A = максимальный уровень. В случае превышения этой метки, обратитесь в сервисную сеть PEUGEOT или в специализированный техцентр.
B = минимальный уровень. Пополните уровень через маслосливную горловину маслом, рекомендованным для Вашего двигателя. Уровень масла никогда не должен опускаться ниже этой отметки.

Уровень тормозной жидкости



Уровень тормозной жидкости должен находиться в зоне метки "MAXI". Если он ниже, проверьте износ тормозных колодок.

Замена тормозной жидкости

Периодичность этой операции см. в сервисно-гарантийной книжке.

Характеристики тормозной жидкости

Тормозная жидкость должна соответствовать рекомендациям изготовителя автомобиля и требованиям стандартов DOT3 и DOT4.

Уровень охлаждающей жидкости

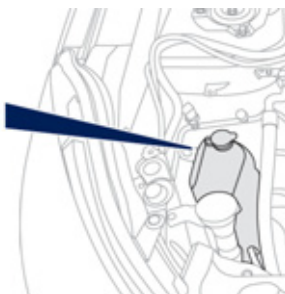

Уровень охлаждающей жидкости должен находиться между двумя метками.

На горячем двигателе температура охлаждающей жидкости регулируется электрическим вентилятором.

Электровентилятор может включиться даже при остановленном двигателе: внимательно следите за тем, чтобы предметы и детали одежды не попали в лопасти.

Кроме того, система охлаждения двигателя находится под высоким давлением, поэтому дайте ему остыть в течение не менее одного часа, прежде чем пополнить уровень охлаждающей жидкости. Во избежание ожога, перед снятием крышки расширительного бачка отверните ее сначала на два оборота, чтобы снизить давление в системе охлаждения. После снижения давления снимите крышку и долейте охлаждающую жидкость.

Характеристики охлаждающей жидкости

Охлаждающая жидкость должна соответствовать рекомендациям изготовителя автомобиля.

Уровень жидкости в бачке омывателей стекол и фар

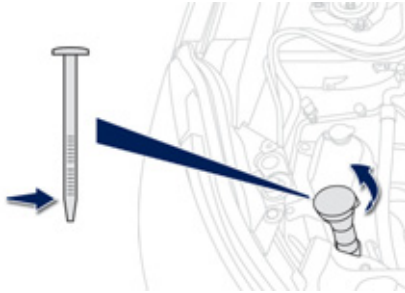

Чтобы проверить уровень или долить омывающую жидкость, остановите автомобиль и заглушите двигатель.

- ☞ Откройте капот и подприте его упором.
- ☞ Снимите крышку с горловины бачка для жидкости стеклоомывателя.
- ☞ Проверьте уровень при помощи щупа и, при необходимости, пополните его.
- ☞ Установите крышку на бачок и закройте капот.

Характеристики жидкости омывателя

В целях сохранения оптимальных очищающих свойств моющей жидкости не следует пополнять или заменять ее водой.

i Зимой рекомендуется пользоваться моющей жидкостью на основе этилового спирта или метанола.

Уровень присадки (на дизельных модификациях 1,6 HDi 110 с сажевым фильтром)



О снижении запаса присадки в бачке до минимально допустимого уровня свидетельствует появление этого сообщения.

Пополнение запаса присадки

Заправку бачка присадкой следует осуществить в кратчайшие сроки в сервисной сети PEUGEOT или в специализированном техцентре.

Отработанные нефтепродукты



Избегайте продолжительного контакта отработанного масла и технических жидкостей с открытыми участками тела. Большинство этих жидкостей токсичны и обладают повышенной разъедающей способностью.



Запрещено выливать отработанное масло, тормозную жидкость или охлаждающую жидкость в канализацию или на землю. Их следует собирать в специальные контейнеры, имеющиеся в сервисной сети PEUGEOT или в специализированном техцентре.

Контрольные проверки

Если нет иных указаний, осуществляйте контрольные проверки, как указано в сервисно-гарантийной книжке и в соответствии с силовым агрегатом Вашего автомобиля. Их также можно поручить специалистам сервисной сети PEUGEOT или специализированного техцентра.

Аккумуляторная батарея 12 В



Уровень электролита

О доступе к батарее читайте в рубрике "Аккумуляторная батарея 12 В".

Уровень электролита должен находиться между метками MINI "LOWER LEVEL" и MAXI "UPPER LEVEL".

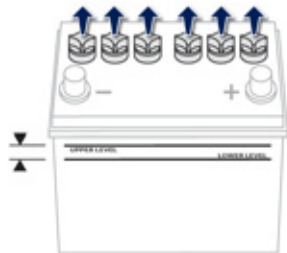

При необходимости его следует пополнить дистиллированной водой, отвернув пробки с банок батареи.

Проверяйте уровень электролита не реже одного раза в месяц.

При производстве работ на АКБ, см. рубрику "Аккумуляторная батарея 12 В", в которой содержатся рекомендации по мерам предосторожности при ее отключении и подключении.

Воздушный и салонный фильтры



Информацию о периодичности замены этих элементов читайте в сервисно-гарантийной книжке.

В зависимости от условий окружающей среды (пыльная атмосфера и т.п.) и характера эксплуатации автомобиля (вождение в городе и т.п.) **заменяйте их, если потребуется, в два раза чаще.** Загрязненный салонный фильтр может ухудшить работу системы кондиционирования воздуха и стать источником неприятных запахов.

Масляный фильтр



Масляный фильтр следует менять при каждой замене масла в двигателе.

Информацию о периодичности его замены читайте в сервисно-гарантийной книжке.

Сажевый фильтр (на дизельных модификациях)



О начале насыщения сажевого фильтра свидетельствует кратковременное загорание этой лампы и сообщение на дисплее панели приборов.

i Как только условия на дороге позволят, прочистите фильтр, проехав на скорости не менее 40 км/ч минут 20 (для двигателя 1,6 л HDi скорость должна быть выше 60 км/ч). Если контрольная лампа не гаснет, значит запас присадки недостаточен; см. параграф "Уровень присадки к дизтопливу".

Первые операции по регенерации сажевого фильтра на новых автомобилях могут сопровождаться запахом "гари" - это нормальное явление.

Иногда, после продолжительного движения автомобиля на малой скорости или в результате длительной работы двигателя в режиме холостого хода, в отработавших газах может содержаться повышенное количество водяных паров, особенно заметных в режиме ускорения. Они не оказывают влияния на работу двигателя и не наносят вреда окружающей среде.

Механическая коробка передач



Информацию об обслуживании коробки передач читайте в сервисно-гарантийной книжке.

Бесступенчатая коробка передач "CVT"



Информацию об обслуживании коробки передач "CVT" читайте в сервисно-гарантийной книжке.

Передние тормозные колодки



Износ тормозов зависит от стиля вождения - в частности, это касается автомобилей, которые эксплуатируются в городских условиях движения, характеризующихся частыми короткими перемещениями. Проверка состояния тормозной системы может оказаться необходимой даже в интервале между очередными техническими обслуживаниями автомобиля.

Если в системе не обнаружено течи, падение уровня тормозной жидкости свидетельствует об износе тормозных колодок.

Контроль износа тормозных дисков



Проверку износа тормозных дисков следует осуществлять в сервисной сети PEUGEOT или в специализированном техцентре.

Стояночный тормоз



Слишком большой ход рукоятки или недостаточная эффективность стояночной тормозной системы требуют обязательной регулировки, не дожидаясь очередного технического обслуживания.

Проверку этой системы следует осуществлять в сервисной сети PEUGEOT или в специализированном техцентре.



Используйте только те технические жидкости, которые рекомендует PEUGEOT или такие, которые обладают таким же качеством и аналогичными характеристиками.

Для обеспечения эффективности работы таких важных узлов и систем, как тормозная система, PEUGEOT разрабатывает и предлагает специальные рабочие жидкости. После мойки автомобиля на тормозных дисках и колодках может остаться влага, а в зимних условиях эксплуатации может образоваться налет инея: эффективность торможения может снизиться. Несколько легких нажатий на педаль просушат тормоза.

Двигатели и коробки передач

БЕНЗИНОВЫЕ ДВИГАТЕЛИ	1,6 л 115	2,0 л 150			
Коды вариантов исполнения: BU...	NKZ7 NKZ7/S NKZ0 NKZ0/S	AFYR AFZ7	AFYV AFZM	AFYT AFZH	AFYW AFZP
Тип привода	2WD	2WD	4WD	2WD	4WD
Рабочий объем двигателя, см ³	1 590	1 998			
Диам. цилиндра x ход поршня, мм	75 x 90	86 x 86			
Макс. мощность*: по стандарту ЕС, кВт	86	113			
Частота вращения при макс. мощности, мин ⁻¹	6 000	6 000			
Макс. крутящ. момент: по стандарту ЕС, Нм	154	199			
Частота вращ. при макс. крутящем моменте, мин ⁻¹	4 000	4 200			
Топливо	Неэтилир. бензин	Неэтилир. бензин			
Каталитический нейтрализатор	Есть	Есть			
КОРОБКА ПЕРЕДАЧ	Механич. (5 ступ.)	Механич. (5 ступ.)		CVT (6 ступ.)	
ЗАПРАВОЧНАЯ ЕМКОСТЬ, л					
Двигатель (с масл. фильтром)	4,2	4,3			

.../S: модификация с функцией "стоп-старт" (AS&G).

* Максимальная мощность сертифицирована по результатам стендовых испытаний в соответствии с европейским регламентом (директива 1999/99/CE).

Массы автомобилей и буксируемых прицепов (бензиновые модификации), кг

Сертифицированные параметры буксируемых масс варьируются в зависимости от регионов, в которых реализуется автомобиль (см. таблицы на следующих страницах).

Точные массы прицепов указаны в техническом паспорте автомобиля и в табличке завода-изготовителя.

Они также указаны в

товаросопроводительной документации.

Подробности можно узнать, обратившись в торгово-сервисную сеть PEUGEOT или в специализированный техцентр.

Снаряженная масса автомобиля включает в себя массу порожнего автомобиля и массу водителя (75 кг).

i Масса прицепа, оборудованного тормозной системой, может быть увеличена в пределах РММА на величину уменьшения МДМГА тягача. **Следует помнить, что буксировка прицепа облегченным тягачом может ухудшить курсовую устойчивость автомобиля на дороге.**

Указанные величины РММА и буксируемых масс допустимы для условий вождения на высоте над уровнем моря до 1 000 метров; далее указанную массу буксируемого прицепа следует уменьшать на 10 % при подъеме на каждую последующую 1 000 метров.

В случае буксировки прицепа запрещается превышать скорость 100 км/ч (придерживайтесь действующих в Вашей стране правил).

При высоких температурах окружающего воздуха некоторые эксплуатационные и рабочие характеристики автомобиля могут автоматически снижаться, чтобы предохранить двигатель от перегрузки; при температуре за бортом выше 37 °C следует уменьшить массу буксируемого прицепа.

Для регионов: Европа, Турция, Заморские департаменты.

БЕНЗИНОВЫЕ ДВИГАТЕЛИ	1,6 л 115
Коробки передач	Механич. (5 ступ.)
Коды вариантов исполнения: BU...	NKZ0 NKZ0/S
Тип привода	2WD
- Масса порожнего автомобиля	1 310
- Снаряженная масса автомобиля (СМА)	1 385
- Макс. допустимая масса груженого автомобиля (МДМГА)	1 870
- Макс. допустимая масса груженого автомобиля (МДМГА) с прицепом	1 925
- Разрешенная максимальная масса автопоезда (РММА) на уклоне 12%	3 025
- Максимальная масса прицепа с тормозной системой (в пределах РММА) на уклоне 10% или 12%	1 100
- Максимальная масса прицепа без тормозной системы	685
- Рекомендуемая нагрузка на буксирное устройство	55

Для: России, Украины, Марокко, Аргентины, Чили, Заморских департаментов (двигатель 2,0 л 150).

БЕНЗИНОВЫЕ ДВИГАТЕЛИ	1,6 л 115	2,0 л 150			
	Механич. (5 ступ.)	Механич. (5 ступ.)		Вариатор CVT (6 ступ.)	
Коды вариантов исполнения: ВU...	NKZ7	AFZ7	AFZM	AFZH	AFZP
Тип привода	2WD	2WD	4WD	2WD	4WD
- Масса порожнего автомобиля	1 315	1 355	1 420	1 385	1 450
- Снаряженная масса автомобиля (СМА)	1 390	1 430	1 495	1 460	1 525
- Макс. допустимая масса груженого автомобиля (МДМГА)	1 870	1 970	1 970	1 970	1 970
- Макс. допустимая масса груженого автомобиля (МДМГА) с прицепом	1 925	2 035	2 035	2 035	2 035
- Разрешенная максимальная масса автопоезда (РММА) на уклоне 12%	3 025	3 335	3 335	3 335	3 335
- Максимальная масса прицепа с тормозной системой (в пределах РММА) на уклоне 10% или 12%	1 100	1 300	1 300	1 300	1 300
- Максимальная масса прицепа без тормозной системы	685	715	745	725	750
- Рекомендуемая нагрузка на буксирное устройство	55	65	65	65	65

Для: Австралии, Новой Зеландии.

БЕНЗИНОВЫЕ ДВИГАТЕЛИ	2,0 л 150			
Коробки передач	Механич. (5 ступ.)		Вариатор CVT (6 ступ.)	
Коды вариантов исполнения: BU...	AFZ7	AFZM	AFZH	AFZP
Тип привода	2WD	4WD	2WD	4WD
- Масса порожнего автомобиля	1 350	1 415	1 380	1 445
- Снаряженная масса автомобиля (CMA)	1 425	1 490	1 455	1 520
- Макс. допустимая масса груженого автомобиля (МДМГА)	1 970	1 970	1 970	1 970
- Макс. допустимая масса груженого автомобиля (МДМГА) с прицепом	2 035	2 035	2 035	2 035
- Разрешенная максимальная масса автопоезда (РММА) на уклоне 12%	3 020	3 020	3 020	3 020
- Максимальная масса прицепа с тормозной системой (в пределах РММА) на уклоне 10% или 12%	1 050	1 050	1 050	1 050
- Максимальная масса прицепа без тормозной системы	750	750	750	750
- Рекомендуемая нагрузка на буксирное устройство	65	65	65	65

Для: Южной Африки.

БЕНЗИНОВЫЕ ДВИГАТЕЛИ	2,0 л 150			
Коробки передач	Механич (5 ступ.)		Вариатор CVT (6 ступ.)	
Коды вариантов исполнения: BU...	AFYR	AFYV	AFYT	AFYW
Тип привода	2WD	4WD	2WD	4WD
- Масса порожнего автомобиля	1 350	1 415	1 390	1 455
- Снаряженная масса автомобиля (CMA)	1 425	1 490	1 465	1 530
- Макс. допустимая масса груженого автомобиля (МДМГА)	1 970	1 970	1 970	1 970
- Макс. допустимая масса груженого автомобиля (МДМГА) с прицепом	2 035	2 035	2 035	2 035
- Разрешенная максимальная масса автопоезда (РММА) на уклоне 12%	3 075	3 075	2 760	2 760
- Максимальная масса прицепа с тормозной системой (в пределах РММА) на уклоне 10% или 12%	1 050	1 050	750	750
- Максимальная масса прицепа без тормозной системы	1 050	1 050	750	750
- Рекомендуемая нагрузка на буксирное устройство	65	65	65	65

Для реализации в остальных странах.

БЕНЗИНОВЫЕ ДВИГАТЕЛИ	2,0 л 150			
Коробки передач	Механич. (5 ступ.)		Вариатор CVT (6 ступ.)	
Коды вариантов исполнения: BU...	AFYR AFZ7	AFYV AFZM	AFYT AFZH	AFYW AFZP
Тип привода	2WD	4WD	2WD	4WD
- Масса порожнего автомобиля	1 340	1 405	1 370	1 435
- Снаряженная масса автомобиля (СМА)	1 415	1 480	1 445	1 510
- Макс. допустимая масса груженого автомобиля (МДМГА)	1 970	1 970	1 970	1 970
- Макс. допустимая масса груженого автомобиля (МДМГА) с прицепом	2 035	2 035	2 035	2 035
- Разрешенная максимальная масса автопоезда (РММА) на уклоне 12%	2 655	2 655	_*	_*
- Максимальная масса прицепа с тормозной системой (в пределах РММА) на уклоне 10% или 12%	650	650	_*	_*
- Максимальная масса прицепа без тормозной системы	650	650	_*	_*
- Рекомендуемая нагрузка на буксирное устройство	65	65	_*	_*

* Автомобиль без прицепа.

Двигатели и коробки передач

ДИЗЕЛЬНЫЕ ДВИГАТЕЛИ	1,6 HDi 110		1,8 HDi 150	
	9HD8/S	9HDB/S	6HZ8/S	6HZB 6HZB/S
Тип привода	2WD	4WD	2WD	4WD
Рабочий объем двигателя, см ³	1 560		1 798	
Диам. цилиндра x ход поршня, мм	77 x 88,3		83 x 83,1	
Макс. мощность*: по стандарту ЕС, кВт	84		110	
Частота вращения при макс. мощности, мин ⁻¹	3 600		4 000	
Макс. крутящ. момент: по стандарту ЕС, Нм	270		300	
Частота вращ. при макс. крутящем моменте, мин ⁻¹	1 750		2 000... 3 000	
Топливо	Диз. топливо		Диз. топливо	
Каталитический нейтрализатор	Есть		Есть	
Сажевый фильтр (FAP)	Есть		Есть	
КОРОБКИ ПЕРЕДАЧ	Механич. (6 ступ.)		Механич. (6 ступ.)	
ЗАПРАВОЧНАЯ ЕМКОСТЬ, л				
Двигатель (с масл. фильтром)	3,75		5,3	

.../S: модификация с функцией "стоп-старт" (AS&G).

* Максимальная мощность сертифицирована по результатам стендовых испытаний в соответствии с европейским регламентом (директива 1999/99/CE).

Массы автомобилей и буксируемых прицепов (дизельные модификации), кг

Сертифицированные параметры буксируемых масс варьируются в зависимости от регионов, в которых реализуется автомобиль (см. таблицы на следующих страницах).

Точные массы прицепов указаны в техническом паспорте автомобиля и в табличке завода-изготовителя.

Они также указаны в товаросопроводительной документации. Подробности можно узнать, обратившись в торгово-сервисную сеть PEUGEOT или в специализированный техцентр.

Снаряженная масса автомобиля включает в себя массу порожнего автомобиля и массу водителя (75 кг).

i Масса прицепа, оборудованного тормозной системой, может быть увеличена в пределах РММА на величину уменьшения МДМГА тягача. **Следует помнить, что буксировка прицепа облегченным тягачом может ухудшить курсовую устойчивость автомобиля на дороге.**

Указанные величины РММА и буксируемых масс допустимы для условий вождения на высоте над уровнем моря до 1 000 метров; далее указанную массу буксируемого прицепа следует уменьшать на 10 % при подъеме на каждую последующую 1 000 метров.

В случае буксировки прицепа запрещается превышать скорость 100 км/ч (придерживайтесь действующих в Вашей стране правил).

При высоких температурах окружающего воздуха некоторые эксплуатационные и рабочие характеристики автомобиля могут автоматически снижаться, чтобы предохранить двигатель от перегрузки; при температуре за бортом выше 37 °C следует уменьшить массу буксируемого прицепа.

Для регионов: Европа, Турция, Заморские департаменты.

ДИЗЕЛЬНЫЕ ДВИГАТЕЛИ	1,6 HDi 110		1,8 HDi 150	
Коробки передач	Механич. (6 ступ.)		Механич. (6 ступ.)	
Коды вариантов исполнения: BU...	9HD8/S	9HDB/S	6HZ8/S	6HZB/S
Тип привода	2WD	4WD	2WD	4WD
- Масса порожнего автомобиля	1 315	1 425	1 430	1 495
- Снаряженная масса автомобиля (СМА)	1 390	1 500	1 505	1 570
- Макс. допустимая масса груженого автомобиля (МДМГА)	2 060	2 060	2 060	
- Макс. допустимая масса груженого автомобиля (МДМГА) с прицепом	2 130	2 130	2 130	
- Разрешенная максимальная масса автопоезда (РММА) на уклоне 12%	3 260	3 260	3 530	
- Максимальная масса прицепа с тормозной системой (в пределах РММА) на уклоне 10% или 12%	1 130	1 130	1 400	
- Максимальная масса прицепа с тормозной системой (с перераспределением массы в пределах РММА)	1 300	1 300	-	
- Максимальная масса прицепа без тормозной системы	695	750	750	
- Рекомендуемая нагрузка на буксирное устройство	70	70	70	

Для: России, Украины, Марокко, Аргентины, Чили.

ДИЗЕЛЬНЫЕ ДВИГАТЕЛИ	1,6 HDi 110		1,8 HDi 150	
Коробки передач	Механич. (6 ступ.)		Механич. (6 ступ.)	
Коды вариантов исполнения: BU...	9HD8/S	9HDB/S	6HZ8/S	6HZB/S
Тип привода	2WD	4WD	2WD	4WD
- Масса порожнего автомобиля	1 410	1 475	1 480	1 545
- Снаряженная масса автомобиля (CMA)	1 485	1 550	1 555	1 620
- Макс. допустимая масса груженого автомобиля (МДМГА)	2 060	2 060	2 060	
- Макс. допустимая масса груженого автомобиля (МДМГА) с прицепом	2 130	2 130	2 130	
- Разрешенная максимальная масса автопоезда (РММА) на уклоне 12%	3 260	3 260	3 530	
- Максимальная масса прицепа с тормозной системой (в пределах РММА) на уклоне 10% или 12%	1 130	1 130	1 400	
- Максимальная масса прицепа с тормозной системой (с перераспределением массы в пределах РММА)	1 300	1 300	-	
- Максимальная масса прицепа без тормозной системы	695	750	750	
- Рекомендуемая нагрузка на буксирное устройство	70	70	70	

Для: Австралии, Новой Зеландии.

ДИЗЕЛЬНЫЕ ДВИГАТЕЛИ	1,6 HDi 110		1,8 HDi 150
Коробки передач	Механич. (6 ступ.)		Механич. (6 ступ.)
Коды вариантов исполнения: BU...	9HD8/S	9HDB/S	6HZB 6HZB/S
Тип привода	2WD	4WD	4WD
- Масса порожнего автомобиля	1 410	1 475	1 530
- Снаряженная масса автомобиля (СМА)	1 485	1 550	1 605
- Макс. допустимая масса груженого автомобиля (МДМГА)	2 060	2 060	2 060
- Макс. допустимая масса груженого автомобиля (МДМГА) с прицепом	2 130	2 130	2 130
- Разрешенная максимальная масса автопоезда (РММА) на уклоне 12%	3 110	3 110	3 110
- Максимальная масса прицепа с тормозной системой (в пределах РММА) на уклоне 10% или 12%	1 050	1 050	1 050
- Максимальная масса прицепа без тормозной системы	750	750	750
- Рекомендуемая нагрузка на буксирное устройство	70	70	70

Для: Южной Африки.

ДИЗЕЛЬНЫЕ ДВИГАТЕЛИ	1,6 HDi 110	
Коробки передач	Механич. (6 ступ.)	
Коды вариантов исполнения: BU...	9HD8/S	9HDB/S
Тип привода	2WD	4WD
- Масса порожнего автомобиля	1 420	1 485
- Снаряженная масса автомобиля (CMA)	1 495	1 560
- Макс. допустимая масса груженого автомобиля (МДМГА)	2 060	2 060
- Макс. допустимая масса груженого автомобиля (МДМГА) с прицепом	2 130	2 130
- Разрешенная максимальная масса автопоезда (РММА) на уклоне 12%	3 321	3 321
- Максимальная масса прицепа с тормозной системой (в пределах РММА) на уклоне 10% или 12%	1 200	1 200
- Максимальная масса прицепа без тормозной системы	750	750
- Рекомендуемая нагрузка на буксирное устройство	70	70

Для реализации в остальных странах.

ДИЗЕЛЬНЫЕ ДВИГАТЕЛИ	1,6 HDi 110	
Коробки передач	Механич. (6 ступ.)	
Коды вариантов исполнения: BU...	9HD8/S	9HDB/S
Тип привода	2WD	4WD
- Масса порожнего автомобиля	1 420	1 485
- Снаряженная масса автомобиля (CMA)	1 495	1 560
- Макс. допустимая масса груженого автомобиля (МДМГА)	2 060	2 060
- Макс. допустимая масса груженого автомобиля (МДМГА) с прицепом	2 130	2 130
- Разрешенная максимальная масса автопоезда (PMMA) на уклоне 12%	2 745	2 745
- Максимальная масса прицепа с тормозной системой (в пределах PMMA) на уклоне 10% или 12%	650	650
- Максимальная масса прицепа без тормозной системы	650	650
- Рекомендуемая нагрузка на буксирное устройство	70	70

Габаритные размеры, мм

Габаритные размеры указаны для незагруженного автомобиля.

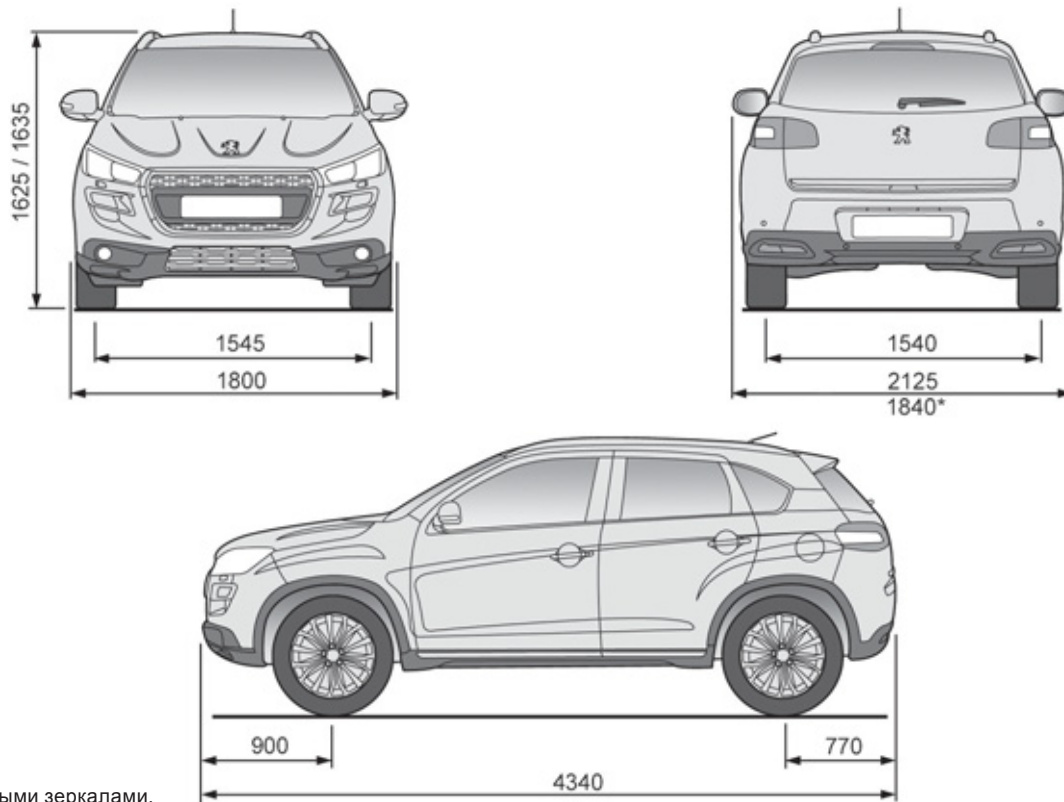

* Со сложенными зеркалами.

Характеристики проходимости

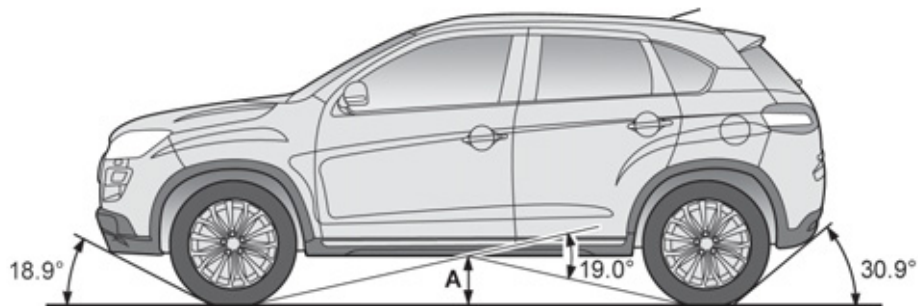

Двигатели	Дорожный просвет* А	Угол въезда	Угол съезда	Угол продольной проходимости
1,6 л 115	190 мм	18.9 °	30.9 °	19.0 °
2,0 л 150	201 мм			
1,6 л Hdi 110	178 мм			
1,8 л Hdi 150	182 мм			

* Автомобиль без нагрузки.

Идентификационные данные

Различные средства маркировки для идентификации и поиска автомобиля.

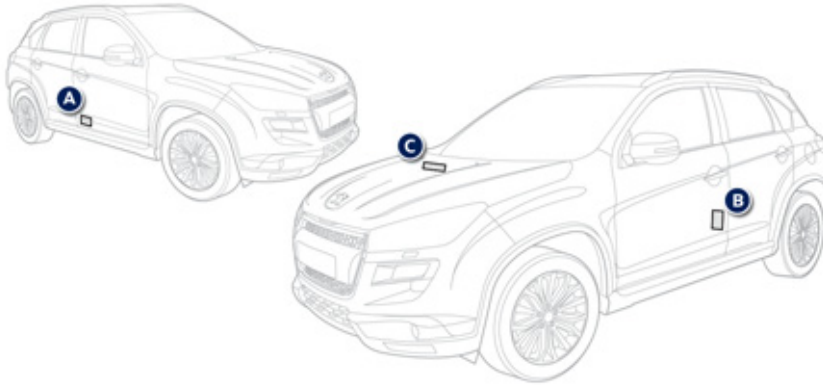

А. Табличка с заводским номером.

Табличка расположена на заклепках на средней стойке справа и содержит следующие данные:

- наименование производителя,
- номер сертификата соответствия ЕС,
- идентификационный номер автомобиля V.I.N.,
- максимально допустимая масса груженого автомобиля,
- максимальная допустимая масса автопоезда,
- максимальная разрешенная нагрузка на переднюю ось,
- максимальная разрешенная нагрузка на заднюю ось.

В. Этикетка с параметрами шин.

Табличка наклеена на среднюю стойку со стороны водителя и содержит следующие данные:

- характеристики шин,
- давление воздуха в шинах.

С. Идентификационный номер автомобиля V.I.N) под капотом.

Этот номер выбит на кузове возле верхней опоры стойки подвески.

i Давление воздуха следует проверять на холодных шинах не реже одного раза в месяц.

☘ Недостаточное давление воздуха в шинах ведет к перерасходу топлива.

ТЕЛЕФОН BLUETOOTH® С РАСПОЗНАВАНИЕМ ГОЛОСА

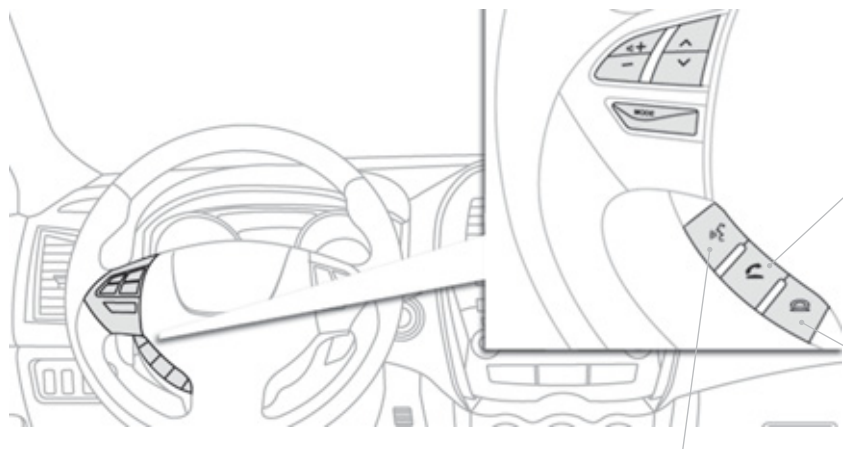

ОТВЕТИТЬ НА ЗВОНОК

Нажмите на эту кнопку, чтобы ответить на входящий звонок.

При поступлении еще одного входящего звонка, нажмите, чтобы перевести первого абонента в режим ожидания и ответить второму.

Краткими нажатиями можно переходить от одного абонента к другому.

Для организации разговора втроем, нажмите на "ГОВОРИТЬ" чтобы перейти к режиму распознавания голоса и произнесите "Подключить разговор".

ОТБОЙ

Нажмите на эту кнопку, чтобы не принимать входящий звонок.

При нажатии на эту кнопку во время разговора связь прервется.

ГОВОРИТЬ

Нажмите на эту кнопку, чтобы включить режим распознавания голоса (появится слово "Listening").

Включенный режим распознавания голоса можно приостановить кратким нажатием на эту кнопку.

При длительном нажатии на эту кнопку распознавание отключается.

Даже во время телефонного разговора распознавание можно включить кратким нажатием на эту кнопку.

ТЕЛЕФОН BLUETOOTH® С РАСПОЗНАВАНИЕМ ГОЛОСА



Замена языка голосовых команд

!

Что такое "свободные руки" bluetooth® и распознавание голосовых команд?

В системе используется технология беспроводной связи Bluetooth®, позволяющая пользоваться "без рук" сотовым телефоном с функцией Bluetooth® в автомобиле.

В ней работает функция распознавания голосовых команд, подаваемых через микрофон, встроенный в потолочный плафон, а также простое управление при помощи блока подрулевых переключателей. Команды можно подавать на пяти языках: английском (установлен по умолчанию), испанском, французском, немецком и итальянском.



По умолчанию система настроена на распознавание команд на английском языке.



Если после нажатия на клавишу SPEAK Вы не приступите к программированию голоса в течение 3 минут, процедура программирования автоматически аннулируется.

Если Вы нажмете на кнопку SPEAK до истечения 5 секунд после записи надиктованной голосовой команды, она будет воспроизведена системой.

1



Нажмите на эту кнопку.

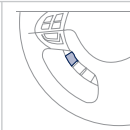

2



Произнесите **"Setup"** ("Настроить").

3



Произнесите **"Language"** ("Язык").

4

Система предлагает **"Выбор языка: английский, испанский, французский, немецкий или итальянский"**.

5



Назовите нужный Вам язык по-английски: например, для выбора французского языка произнесите **"French"**.

6

Система подтвердит: **"French is selected. Is this correct?"** ("Выбран французский язык. Правильно?").

7



Скажите **"Yes"** ("Да") чтобы активировать процесс замены языка.

Скажите **"No"** ("Нет") чтобы вернуться к пунктам 4 - 7.

8

Система повторит название выбранного языка и завершит процедуру его установки.

ТЕЛЕФОН BLUETOOTH® С РАСПОЗНАВАНИЕМ ГОЛОСА



Программирование голоса пользователя



В систему распознавания можно внести образец голоса пользователя, при этом для каждого языка допускается только один образец.

Особенности Вашего голоса и произношения хранятся в системе в качестве образца, по которому она лучше распознает Ваши команды.

Процедуру следует осуществлять только на остановленном автомобиле, затянув стояночный тормоз.

Выключите телефон на время программирования, чтобы процесс прошел без прерываний.

1



Нажмите на эту кнопку.

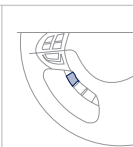

2



Произнесите **"Word training"** ("Программирование голоса").

3

При этом Вы получите от системы пояснение.

4



Если Вы готовы начать, удерживайте эту кнопку нажатой.

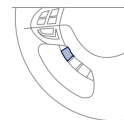

5

Система покажет первую из 45 типовых фраз.

6



Повторите за ней каждую из перечисленных на следующей странице фраз.

Система запомнит Ваш голос и перейдет к записи следующей голосовой команды.

Процедуру программирования голоса нужно пройти до конца, пока не будут записаны все фразы.

7

Прочитав все команды, система объявит **"The word enrolment is complete"** ("Программирование голоса закончено") и завершит процедуру.

!

Если, нажав на кнопку SPEAK, Вы не приступите к программированию голоса до истечения 3 минут, процедура автоматически аннулируется.

Если Вы нажмете на кнопку SPEAK до истечения 5 секунд после записи надиктованной голосовой команды, она будет воспроизведена системой.

ТЕЛЕФОН BLUETOOTH® С РАСПОЗНАВАНИЕМ ГОЛОСА



Команды для программирования

1	# 790 (для # = "Диез")	16	55 66 77 88 99	31	Дом, Работа, Сотовый, Пейджер
2	* 671 (для * = "Звездочка")	17	44 33 22 11 00	32	Список имен
3	212 - 4 903	18	Вызвать 293 - 5804	33	Нет
4	235 - 3 494	19	Вызвать * 350	34	Справочник: Удалить
5	315- 5 657	20	Вызвать 1 (234) 567 - 8 901	35	Справочник: Новая запись
6	456 - 7 930	21	Набрать 639 - 1542	36	Предыдущий
7	793 - 5 462	22	Набрать # 780	37	Справочник: Удалить все
8	794 - 1 826	23	Набрать (987) 654 - 3210	38	Еще раз набрать
9	826 - 3 145	24	1058# 3794# Отправить	39	Еще раз настроить
10	962 - 7 305	25	27643# 4321# Отправить	40	Внести подтверждение приглашенных
11	(531) 742 - 9 860	26	Аннулировать	41	Выбрать язык
12	(632) 807 - 4 591	27	Продолжить	42	Выбрать варианты совмещения
13	(800) 222 - 5015	28	Неотложный номер	43	Совместить телефон
14	(888) 555 - 1 212	29	Все стереть	44	Переадресовать вызов
15	0 123 456 789	30	Помощь	45	Да

ТЕЛЕФОН BLUETOOTH® С РАСПОЗНАВАНИЕМ ГОЛОСА



Синхронизация телефона с системой Bluetooth® Первое подключение



По соображениям безопасности, настройки, требующие повышенного внимания, связанные с синхронизацией мобильного телефона Bluetooth® с системой громкой связи автомагнитолы, следует осуществлять **на остановленном автомобиле**.



К системе можно подключить до семи сотовых телефонов с функцией Bluetooth®.
При этом телефон с функцией приоритетной связи будет подключен к ней автоматически.

1



Нажмите на эту кнопку.

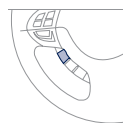

2



Произнесите **"Configure"**.

3



Произнесите **"Matching options"**.

4

Система спросит, **"Желаете ли Вы подключить телефон, удалить телефон или получить список подключенных телефонов?"**.

5



Произнесите **"Match a telephone"**.

6

Система попросит **"Назвать четыре кодовых цифры для подключения"**.

7



Назовите 4 цифры, которые будут зарегистрированы системой в качестве кода подключения.

8



Система подтвердит названное Вами число: ответьте **"Yes"**.
Произнесите **"No"**, если Вы хотите вернуться к этапу 7.

!

Запомните это число, так как Вам понадобится набрать его на своем телефонном аппарате для продолжения процедуры подключения.

ТЕЛЕФОН BLUETOOTH® С РАСПОЗНАВАНИЕМ ГОЛОСА



! Наличие услуг зависит от сотовой сети, SIM-карты и совместимости используемых аппаратов Bluetooth®. Проверьте по инструкции к Вашему телефону и у Вашего оператора связи услуги, к которым можно получить доступ.

9 Система попросит "**Приступить к процедуре подключения. Подробности читайте в Руководстве к Вашему телефонному аппарату**".

10



Прочтите Руководство к своему телефонному аппарату и наберите на нем код подключения, зарегистрированный на этапе 7.

! В случае ввода неверного кода система автоматически блокируется. Для удаления кода:

- убедитесь, что система распознавания голоса на телефоне не активирована,
- включите зажигание и аудиосистему и нажмите на кнопку "HANG UP" на две секунды - и так три раза подряд.

11 Как только система определит присутствие телефона с функцией Bluetooth®, она попросит Вас "**Назвать имя телефона после звукового сигнала**".

12



Как только прозвучит звуковой сигнал, дайте телефону выбранное Вами имя.

13 Далее система попросит "**Установить очередность подключения, насчитывающую 7 позиций: 1-я - самая приоритетная**".

14



Назовите одну из семи цифр, которая будет соответствовать уровню очередности подключения сотового телефона.

15

Система подтвердит "**имя телефона**" и "**очередность**" его подключения.

16



Ответьте "**Yes**".
Произнесите "**No**", если Вы хотите вернуться к этапу 13.

17

Система объявит "**Процедура подключения закончена**", затем издаст звуковой сигнал и отключит голосовое управление.

!

Если система не обнаружит телефон с функцией Bluetooth®, подключение прервется и прозвучит сигнал.

Если Вы выберете очередность подключения, которая уже присвоена другому аппарату, система спросит, желаете ли Вы сменить эту очередность.

ТЕЛЕФОН BLUETOOTH® С РАСПОЗНАВАНИЕМ ГОЛОСА



Как воспользоваться телефонным номером

!

Прежде всего Вы должны подключить свой сотовый телефон Bluetooth® к системе своего автомобиля.

1



Нажмите на эту кнопку.

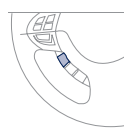

2



Произнесите **"Dial"** ("Набрать номер").

3

Система ответит **"Number please"** ("Назовите номер").

4



Произнесите номер телефона цифра за цифрой.

5



Система попросит подтвердить названный Вами номер - ответьте **"Yes"**.
Ответ **"No"** возвратит Вас к предыдущему пункту.

ТЕЛЕФОН BLUETOOTH® С РАСПОЗНАВАНИЕМ ГОЛОСА



Как внести абонента в записную книжку системы



В системе имеется собственная записная книжка, не связанная с книжкой Вашего сотового телефона. В нее можно внести до 32 имен на каждом языке. Для каждого имени можно указать четыре адреса абонента: ДОМ, РАБОТА, СОТОВЫЙ, ПЕЙДЖЕР.

1



Нажмите на эту кнопку.

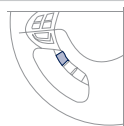

2



Произнесите **"Directory"** ("Записная книжка").

3

Система ответит **"Select one of the following items: New Entry, Change, List of names, Delete or Clear all, or say Cancel to return to the main menu"** ("Выберите один из вариантов: Новая запись, Исправить, Список имен, Удалить или Стереть все или произнесите Отменить, чтобы вернуться к главному меню").

4



Произнесите **"New entry"** ("Новая запись").

5

Система ответит **"Name please"** ("Назовите имя").

6



Произнесите нужное Вам имя.

7

Система покажет **"ДОМ, РАБОТА, СОТОВЫЙ ИЛИ ПЕЙДЖЕР"**.

8



Назовите адрес места, куда Вы хотите записать номер телефона.

9

Система попросит подтвердить этот адрес.

10



Ответьте **"Yes"**.
Ответьте **"No"**, чтобы вернуться к пункту 7.

11

Если к этому адресу уже привязан другой номер телефона, система сообщит **"The current number is -number-, number please"** ("Здесь записан -номер-, назовите номер").

12



Если Вы не собираетесь менять прежний номер, Вы должны его повторить. В противном случае - назовите по цифрам новый номер.

13

Система попросит подтвердить этот номер.

14



Ответьте **"Yes"**.
Ответьте **"No"**, чтобы вернуться к пункту 11.

ТЕЛЕФОН BLUETOOTH® С РАСПОЗНАВАНИЕМ ГОЛОСА



Как позвонить абоненту по записной книжке системы

!

Прежде всего Вы должны подключить свой сотовый телефон Bluetooth® к системе своего автомобиля.

1



Нажмите на эту кнопку.

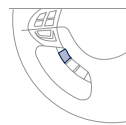

2



Произнесите **"Call"** ("Позвонить").

3

Система попросит **"Name please"** ("Назовите имя").

4



Назовите имя абонента, которому Вы намерены позвонить.

5

Если в записной книжке системы содержится несколько номеров этого абонента, она спросит **"Do you wish to call <name> {home}, {work}, {mobile} or {pager}?"** (<имя> {домашний номер}, {рабочий номер}, {сотовый номер} или {номер пейджера}).

6



Назовите местонахождение нужного вам номера телефона.

7

Система попросит подтвердить имя.

8



Ответьте **"Yes"**.
Ответьте **"No"**, чтобы вернуться к пункту 4.

9

Система сообщает **"Call to -name- at -location-"** ("Вызов направлен абоненту -имя- и -местонахождение-") и устанавливает связь с ним.

ТЕЛЕФОН BLUETOOTH® С РАСПОЗНАВАНИЕМ ГОЛОСА



Как перезвонить по последнему номеру

1



Нажмите на эту кнопку.

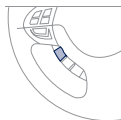

2



Произнесите **"Redial"** ("Набрать последний номер").

Ответ на входящий звонок



Звонок раздается из громкоговорителя со стороны кресла переднего пассажира.

Если в этот момент работает какой-либо источник аудиосигнала (CD-плеер, радиоприемник и т.д.), его звук приглушается в режиме MUTE так, чтобы слышать только вызов.

Если ключ находится в замке зажигания в положении ACC или ON, аудиосистема активируется автоматически при поступлении входящего звонка.

1



Нажмите на эту кнопку.

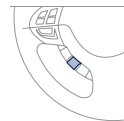

По завершении телефонного разговора аудиосистема возвращается в предыдущее состояние.

ТЕЛЕФОН BLUETOOTH® С РАСПОЗНАВАНИЕМ ГОЛОСА



Голосовые команды (1/2)



Для включения системы распознавания голосовых команд нажмите на эту кнопку.

Настроить	Переадресовать вызов	Дом, домой
Справочник	Добавить местонахождение	Работа, на работу
Набрать	Внести подтверждение приглашенных	Мобильный, на мобильный
Позвонить	Язык	Пейджер, на пейджер
Вновь набрать	Новая запись	Помощь
Срочный номер	Удалить	Продолжить
Варианты синхронизации	Исправить	Все
Синхронизировать телефон	Набрать этот номер	Отменить
Удалить телефон	Исправить еще одну запись	Пригласить
Список подключенных телефонов	Еще раз	Отключить приглушение
Выбрать телефон	Стереть все	Да
Предыдущий	Список имен	Нет



Если система находится в режиме ожидания голосовой команды, произнесите **"Help"** ("Помощь"), чтобы получить список команд для всех ситуаций.

ТЕЛЕФОН BLUETOOTH® С РАСПОЗНАВАНИЕМ ГОЛОСА



Голосовые команды (2/2)



Для включения системы распознавания голосовых команд нажмите на эту кнопку.

Ноль	Французский	Настройка распознавания голоса
Один	Справочник Новая запись	PIN-код
Два	Справочник Исправить	Перенастроить распознавание голоса
Три	Справочник Удалить	Активировать
Четыре	Справочник Стереть все	Отключить
Пять	Справочник Список имен	Сделать вызов
Шесть	Внести подтверждение приглашенных	<digits> Отправить
Семь	Настроить выбор телефона	
Восемь	Настроить варианты совмещения	
Девять	Удалить имя	
Звездочка (*)	Настроить язык	
Диез (#)	Настроить PIN-код	



Если система находится в режиме ожидания голосовой команды, произнесите **"Help"** ("Помощь"), чтобы получить список команд для всех ситуаций.



Сенсорная система АУДИО-ТЕЛЕМАТИКИ



Система защищена и предназначена для работы исключительно на Вашем автомобиле.



По соображениям безопасности водитель должен осуществлять все операции, требующие особого внимания, только на остановленном автомобиле.

Если двигатель остановлен, то, в целях предупреждения ускоренного разряда аккумуляторной батареи, система автоматически отключается системой энергосбережения.

СОДЕРЖАНИЕ

- | | | |
|-----------|--|-----------------|
| 01 | Первые шаги - Панель управления | стр. 256 |
| 02 | Блок управления на рулевом колесе | стр. 257 |
| 03 | Краткое описание работы системы | стр. 259 |
| 04 | Система навигации | стр. 260 |
| 05 | Медиаустройства | стр. 274 |
| 06 | Настройки | стр. 286 |
| 07 | Информация | стр. 288 |
| 08 | Streaming - Телефон BLUETOOTH® | стр. 292 |

01 ПЕРВЫЕ ШАГИ

PWR/VOL:

- включ./выключ. аудиосистемы.
- используется для настройки громкости аудиосистемы и телефонной связи.

Краткое нажатие: смена источника аудиосигнала.

Длительное нажатие: CD / MP3 / USB, SD, для быстрой прокрутки вперед или назад.

Длительное нажатие: RADIO, автоматический поиск частот в нижнем/верхнем диапазонах.

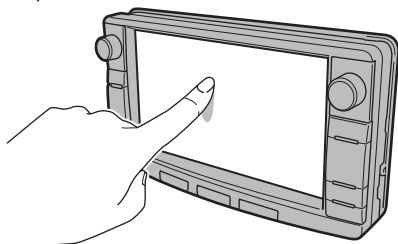

Слегка коснитесь дисплея пальцем, чтобы активировать систему.

Пользуйтесь изображенными на дисплее кнопками.

! В целях соблюдения техники безопасности все операции, требующие повышенного внимания, должны осуществляться водителем только на остановленном автомобиле.



FOLDER: служит для выбора папки или ручного поиска радиостанции.

ZOOM: служит для зуммирования карты вперед-назад.

Служит для перевода цветного дисплея с картой в дневной или ночной режим в зависимости от освещенности автомобиля.



OPEN: открывает дисплей и доступ к CD-плееру и SD-картам. Закрывается при повторном нажатии.

Вставьте карту SD, содержащую картографическую базу данных навигатора, в картридер слева.

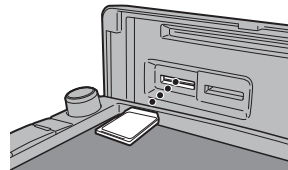

Вставьте карту SD, содержащую аудиозаписи, в картридер справа.

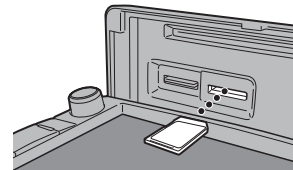

02 БЛОК УПРАВЛЕНИЯ НА РУЛЕВОМ КОЛЕСЕ

Увеличение / уменьшение уровня
громкости аудиосистемы.

Поиск станций в верхнем / нижнем
частотном диапазоне.

Следующая / предыдущая композиция на
диске CD.

Быстрая прокрутка вперед / назад диска CD.

Длительное нажатие: включ. / выключ.
аудиосистемы.

Краткое нажатие: выбор источника
аудиосигнала (по кругу) в
последовательности:

CD, SD, USB/iPod, Bluetooth, AUX, FM,
MW, LW.



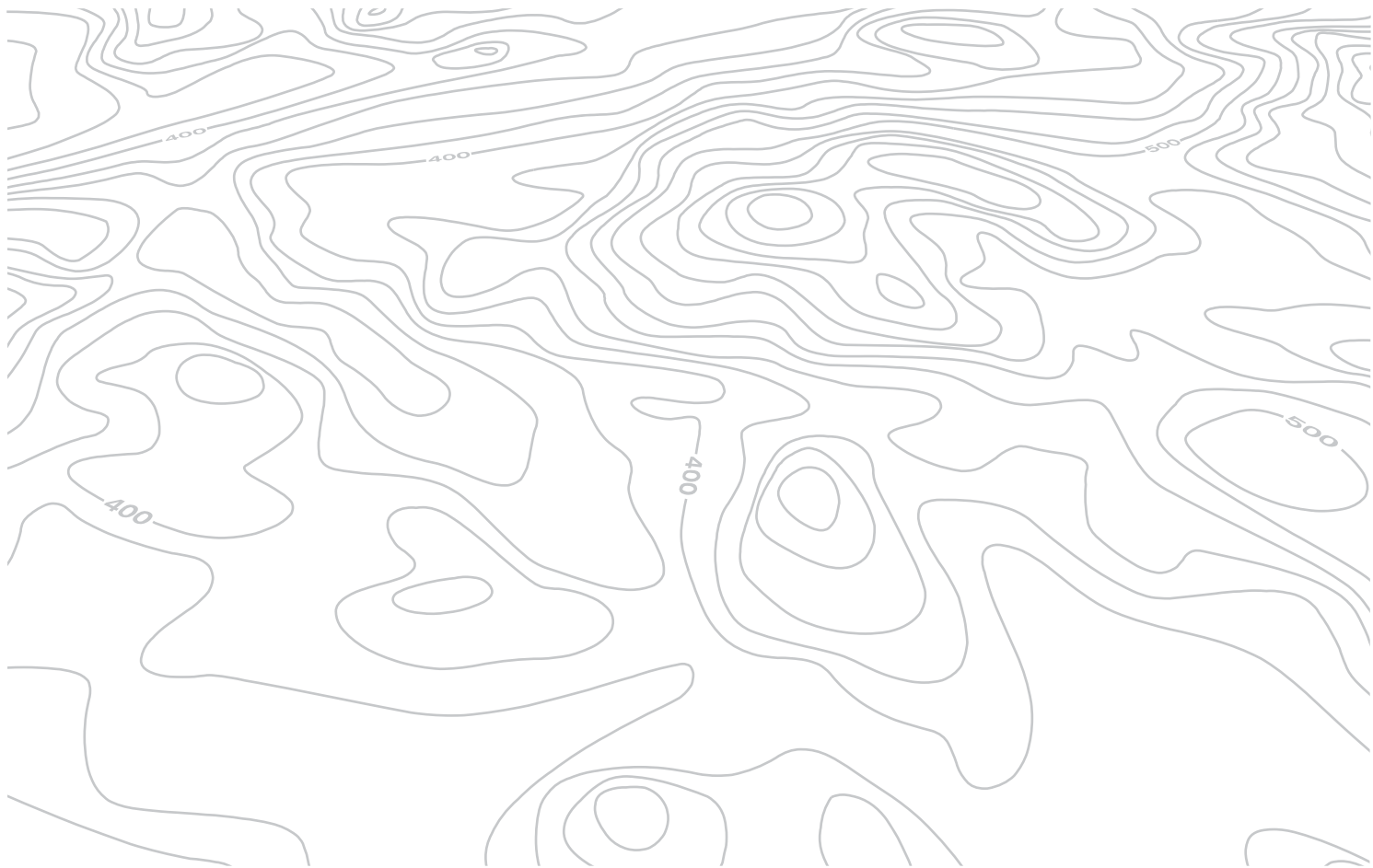

03 КРАТКОЕ ОПИСАНИЕ РАБОТЫ СИСТЕМЫ

Меню и команды



AUDIO: открывает экран последнего источника аудиосигнала.



MODE: выбор источника аудиосигнала.



SETTINGS: различные настройки систем.

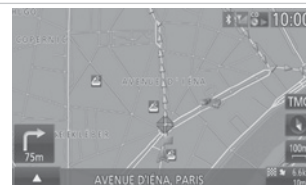

MAP: просмотр текущего местоположения автомобиля на карте.

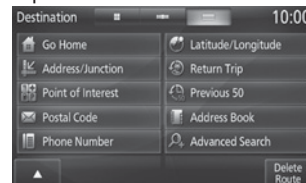

DESTINATION: настройка наведения и выбор пункта прибытия.



INFO: просмотр информации.

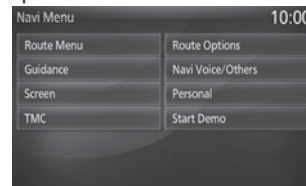

NAVI MENU: настройки навигатора.





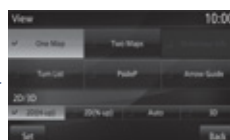

04 НАВИГАЦИЯ

Уровень 1

Уровень 2

Уровень 3



Уровень 1	Уровень 2		Уровень 3	Комментарии
		Наведение		Информирует о предстоящем повороте направо или налево на показанном навигатором ближайшем перекрестке и о расстоянии до него. Нажмите, чтобы включить зум навигатора на карте слева.
		Подменю навигатора	Confirm Route (Подтвердить маршрут)	Нажмите, чтобы изменить критерии текущего наведения.
	Change Route (Изменить маршрут)			
	Search Nearby (Вокруг автомобиля)			
	Set Location (Указать место)			
	Stop Guidance (Остановить наведение)			
		Voice Guide ADJ (Настроить голос)		
		TMC (Traffic Message Channel)		Нажмите, чтобы просмотреть информацию о движении на дороге (пробки, ремонтные работы и т.д.)
		Тип индикации и ориентирование карты	"Вид" "2D/3D"	Показывает на Север. Нажмите, чтобы выбрать тип индикации на экране и ориентацию карты (2D вдоль оси автомобиля, 2D с Севером наверху, 2D в зависимости от масштаба или 3D в перспективе).
		Масштаб карты		Показ масштаба карты. Нажмите, чтобы включить или выключить зуммирование.
		Информация о конечном/промежуточном пункте прибытия		Показ остатка времени и расстояния до конечного или промежуточного пункта прибытия.

04 НАВИГАЦИЯ

Уровень 1

Уровень 2

Уровень 3



The location of the home is not registered.
Go to store personal settings?

Destination 10:00

Go Home	Latitude/Longitude
Address/Junction	Return Trip
Point of interest	Previous 50
Postal Code	Address Book
Phone Number	Advanced Search

Delete Route

Personal 10:00

Address Book	New	Edit	Delete
Home Location			
Special Location	New		
My Categories		Edit	

Back

Address/Junction 10:00

Country	RUSSIA	Last5
City	All Cities	Last5
Street	All Streets	Last5
House #		
Junction	All Junctions	

Back

POI along a Street 10:00

Country	RUSSIA	Last5
City	All Cities	Last5
Street	All Streets	Last5
Category	All Categories	
Point of interest	All POIs	

Back

Postal code 10:00

Country	RUSSIA	Last5
Postal code	All Cities	Last5
Street	All Streets	Last5
House #		
Junction	All Junctions	

Back

Phone Number Search 10:00

1	←	Clear All	
RUSSIA	1	2	3
Country Code + 7	4	5	6
	7	8	9
Country	*	0	#

Set Back

Уровень 1	Уровень 2	Уровень 3	Комментарии
	 Go Home (Домой)	Address Book (Адреса)	Выбор домашнего адреса напрямую. Нажмите на "Yes", чтобы внести в память Ваше место проживания (первый раз).
		Go Home (Дом)	
		Special Location (Спец. место)	
		My Categories (Мои категории)	
	 Address/Junction (Адрес/Перекресток)	Country (Страна)	Выберите место, указав адрес или название улицы, на которой расположен пункт прибытия.
		City (Город)	
		Street (Улица)	
		House # (Дом №)	
		Junction (Перекресток)	
	 Point of Interest (Интересующий объект)	Set (Настроить)	Регистрация внесенных данных.
		Country (Страна)	Выберите местонахождение, указав наименование интересующего объекта (POI).
		City (Город)	
		Point of Interest (Интересующий объект)	
		Category (Категория)	
	 Postal Code (Почтовый индекс)	Set (Настроить)	Регистрация внесенных данных.
		Country (Страна)	Выберите местонахождение, указав почтовый индекс, адрес или название улицы, на которой расположен пункт прибытия.
Postal Code (Почтовый индекс)			
Street (Улица)			
House # (Дом №)			
 Phone Number (Телефон №)	Junction (Перекресток)	Регистрация внесенных данных.	
	Set (Настроить)		
	Country Code: (Индекс страны)	Внесите данные, номер телефона и подтвердите.	
	Country (Страна)		
		Set (Настроить)	Регистрация внесенных данных.





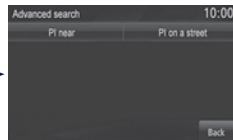
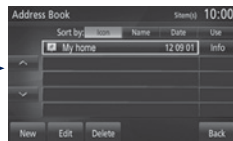
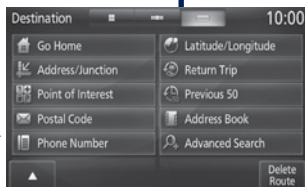

04 НАВИГАЦИЯ

Уровень 1

Уровень 2

Уровень 3



Уровень 1	Уровень 2	Уровень 3	Комментарии
	 Latitude/Longitude (Широта/Долгота)	Latitude (Широта)	Выбор широты и долготы места прибытия.
		Longitude (Долгота)	
		Set (Настроить)	Регистрация внесенных данных.
	 Return Trip (Обратный путь)		Выбор точки отправления в качестве нового места прибытия.
	 Previous 50 (50 предыдущих)	Country (Страна)	Выбор места прибытия из 50 предыдущих.
		City (Город)	
		Point of Interest (Интересующий объект)	
		Category (Категория)	Удаление места прибытия из списка.
	 Address Book (Адреса)	Icon (Пиктограмма)	Выбор места прибытия по адресу из списка адресов, хранящихся в памяти системы.
		Name (Имя)	
		Date (Дата)	
		Use (Использовать)	Внесение адреса.
		New (Новый)	Показ адреса из списка.
		Delete (Удалить)	Удаление адреса из списка.
 Advanced Search (Продвинутый поиск)	POI nearby (Близкий интересующий объект)	Выбор места прибытия путем продвинутого поиска по интересующему объекту.	
	POI along a Street (Интересующий объект на улице)		

04 НАВИГАЦИЯ

Уровень 1

Уровень 2

Уровень 3

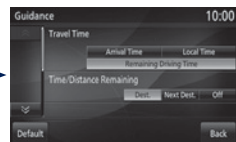
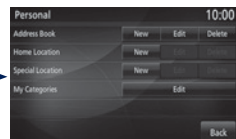
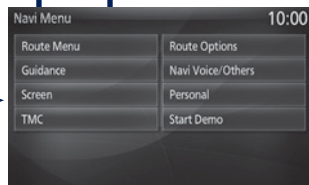

Уровень 1	Уровень 2		Уровень 3	Комментарии
		Route Menu (Меню маршрута)		Проверка и изучение карт окрестностей в ходе сделанного пробега.
		Guidance (Наведение)	Travel Time (Время в пути)	Настройка режима наведения на маршруте и показ результатов прокладки маршрута.
			Time/Distance Remaining (Время/Расстояние)	
		Screen (Индикация)	3D Bldg. (Показ 3D)	Настройка параметров индикации на дисплее.
			3D Polygon Landmark (3D вид сверху)	
			POI Icons on Map (Пикто ИО на карте)	
		TMC (Трафик)	Dynamic Route Guidance (Ускорен. наведение)	Показ и выбор информации о движении на дорогах, напр., пробках или ремонтно-строительных работах в режиме выбранного ускоренного наведения.
			TMC Icons on Map (Пикто TMC на карте)	
			Current Station (Текущая остановка)	
			TMC Surveillance Map (Карта TMC)	

04 НАВИГАЦИЯ

Уровень 1

Уровень 2

Уровень 3

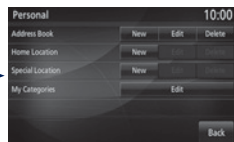
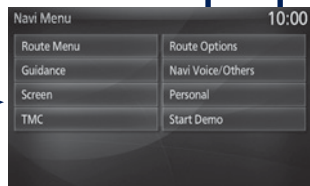

Уровень 1	Уровень 2		Уровень 3	Комментарии
		Route Options (Варианты маршрута)	Route Priority (Тип маршрута)	Задание дорожных условий.
			Minimize Motorways (Минимум автострад)	
			Minimize Toll Roads (Минимум платных дорог)	
		Navi Voice/Others (Голос. инфо/Другое)	Beep Sound Volume (Громкость зуммера)	Настроить голос и громкость речевых указаний навигатора.
			Guidance Voice Volume (Громкость голос. инфо)	
			Speed Compensated Volume (Скорость/автогромкость)	
		Personal (Персональн.)	Address Book (Адреса)	Регистрация, изменение или удаление пункта в списке адресов.
			Go Home (Домой)	
			Special Location (Спец. объект)	
			My Categories (Мои категории)	
	Start Demo (Включ. демонстрацию)		Просмотр видеодемонстрации для проверки рассчитанного маршрута.	

04 НАВИГАЦИЯ - НАВЕДЕНИЕ

Система GPS

Что такое бортовая навигационная система и GPS?

Бортовая навигационная система помогает водителю добраться до места назначения по заранее заданному им самим маршруту.

Сначала система отыскивает выбранный водителем конечный пункт прибытия, затем прокладывает маршрут, после чего начинает предоставлять водителю рекомендации в виде визуальных и голосовых подсказок.

Система глобального позиционирования GPS (Global Positioning System) – это система, объединяющая работу нескольких искусственных спутников, рассредоточенных в околоземном пространстве. Подаваемые ими кодированные сигналы распространяются со скоростью света на двух радиочастотах.

Бортовой навигатор постоянно находится на связи со спутниками, передающими ему информацию о его положении по отношению к ним и время передачи сигнала.

На основании этой информации бортовая система телематики определяет собственное положение, а следовательно и положение автомобиля на местности.

Система непрерывно отслеживает поступающие со спутников сигналы и, используя содержащуюся на жестком диске картографическую базу данных, пересчитывает положение автомобиля на дороге с постоянной точностью.



Как правильно пользоваться системой?

Не кладите никаких предметов на антенну системы GPS, а также рядом с ней.

Не пользуйтесь средствами электронной связи (например, персональными компьютерами и т.п.) рядом с антенной GPS.

Не наклеивайте на стекло отражающие, либо содержащие карбон пленки.

Работа системы может оказаться неточной при прохождении автомобиля в следующих местах:

- по закрытому туннелю или автостоянке,
- по двухуровневой автостраде,
- в зоне с большим количеством высотных домов,
- в зоне, густо засаженной деревьями.

Иногда, в зависимости от местонахождения автомобиля и качества поступающего со спутников GPS-сигнала, изображение может на мгновение исчезать с дисплея монитора.

Что такое пункт оказания услуг (POI)?



Пункты оказания услуг (POI) представлены на карте в виде пиктограмм: это может быть аэропорт, вокзал, городская мэрия, и т.п.

В общей сложности это может быть до 40 различных пиктограмм (см. гл. "Пиктограммы пунктов оказания услуг"). Они подразделяются на пять семейств и различаются по цвету:

- Торговля, финансы и бизнес (зеленый),
- Автомобили и поездки (темно-синий),
- Рестораны (оранжевый),
- Общественные места и пункты скорой помощи (коричневый),
- Развлечения и аттракционы (синий).



04 НАВИГАЦИЯ - НАВЕДЕНИЕ

Выбор интересующих объектов (POI) по пиктограммам на карте



Вы можете выбрать пиктограммы интересующих объектов, показанных на карте монитора.

Нажмите на кнопку **DESTINATION** (Пункт прибытия), а затем на **"Наименование объекта"**.



Нажмите на **"Все категории"**, затем выберите **"Мои категории"**, затем **"Последние 5"**, а потом **"Все"**.

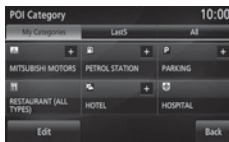

Выберите интересующие объекты, нажимая на те, которые вам необходимы.

Общего назначения

- Центр города
- Название местности
- Торговые, финансовые и деловые заведения (Зеленый)
- Крупные общества
- Торговый центр
- Автомобили и поездки (Темно-синий)
- PEUGEOT
- Аэропорт
- Автобусная остановка
- Прокат автомобилей
- Пригородный вокзал / вокзал
- Паромный причал
- Гостиница
- Перехватывающая стоянка
- Стоянка (нажмите на +)
- Топливазаправочная станция
- Зона отдыха
- Пункт оплаты проезда
- Информация для туристов
- Железнодорожный вокзал
- Ресторан (Оранжевый)
- Ночные развлечения / ночные клубы
- Ресторан

Общественные места и пункты неотложной помощи (Коричневый)

- Муниципалитет
- Общинный центр
- Конференц-зал / выставочный зал
- Больница
- Университет / колледж

Досуг, развлечения и аттракционы (Синий)

- Парк аттракционов
- Боулинг
- Казино
- Кинотеатр
- Площадка для гольфа
- Исторический памятник
- Каток
- Марина
- Музей
- Аэроклуб
- Зона для досуга
- Лыжная база
- Спортивный комплекс
- Театр / опера
- Место для экскурсии
- Виноградник / винный склад

04 НАВИГАЦИЯ - НАВЕДЕНИЕ

Выбор пункта прибытия

Задание нового пункта прибытия

1



Нажмите на кнопку **DESTINATION** (Пункт прибытия).

2



Нажмите на **"Address/Junction"** (Адрес/Перекресток).

3



Нажмите на **"Country"** (Страна) и наберите название страны на сенсорной клавиатуре.

4



Нажмите на **"All Cities"** (Все города) и наберите название города на сенсорной клавиатуре.

Postal code

Вы можете выбрать и задать город по его почтовому индексу. Нажмите на **"Postal Code"** (Почтовый индекс) и наберите номер.

5



Нажмите на **"All Streets"** (Все улицы) и наберите название улицы на сенсорной клавиатуре.

Last5

Вы можете сделать выбор из 5 недавно выбиравшихся стран, 5 городов или 5 улиц, нажав для этого на **"Last 5"**.

i

При наборе первой буквы названия страны, города и улицы и наличии в памяти системы 5 распознаваемых стран, 5 городов или 5 улиц, перед Вами откроется список, из которого Вы можете выбрать страну, город или улицу. В ином случае нажмите на **"List"** (Список).

6



Нажмите на **"All House Numbers"** (Номера всех домов) и наберите номер улицы на сенсорной клавиатуре.

7



Вы можете выбрать наименование перекрестка вместо номера улицы. Нажмите на **"All Junctions"** (Все перекрестки) и выберите наименование в открывшемся списке.

8

Set

Если Вы согласны со всеми указанными данными, нажмите на **"Set"** (Настроить), если нет - внесите исправления, нажав на одну из кнопок.

9

Start

Нажмите на **"Start"**, при этом навигатор приступит к работе.

04 ДОРОЖНОЕ ДВИЖЕНИЕ - "ТРАФИК"

Настройка фильтра и индикации дорожной информации TMC

В сообщениях о дорожном движении "TMC" (Traffic Message Channel) содержится информация о транспортных потоках и метеорологических условиях на дорогах, поступающая к водителю в режиме реального времени в виде голосовых объявлений и визуальных изображений на карте бортового навигатора.

i Система наведения предлагает объездной маршрут, если активировано ускоренное наведение нажатием на кнопку **NAVI MENU**, затем на **"TMC"**.

1  Нажмите на выпадающее меню второго уровня.

2  Выберите **"Confirm Route"** (Подтвердить маршрут), затем **"Entire Route"** (Полностью) или **"Remaining Route"** (Остаток пути), чтобы подтвердить или дополнить маршрут.

3  Выберите **"Change Route"** (Изменить маршрут), затем **"Alternative Route"** (Альтернативный маршрут) или **"Delete Route"** (Удалить маршрут), чтобы изменить или удалить маршрут.

4  Выберите **"Search Nearby"** (В окрестности), затем **"POI nearby"** (Ближайший интересующий объект), чтобы добавить в маршрут интересующий объект.

5  Выберите **"Stop Guidance"**, чтобы остановить наведение.

6  Выберите **"Voice Guide ADJ"**, чтобы настроить громкость речевого информатора или адаптировать ее к скорости автомобиля.

1 Черно-синий треугольник: основная информация, например:



Информация о времени



Информация о движении



Ветер



Туман



Парковка



Снег / гололедица

2 Красно-желтый треугольник: информация о дорожном движении, например:



Изменение дорожных указателей



Сужение дороги



Скользкая дорога



Авария



Затрудненное дорожное движение



Ремонтные работы



Опасность взрыва



Дорога перекрыта



Забастовка



Опасность



Въезд запрещен



Пробка

05 МЕДИАУСТРОЙСТВА

Уровень 1

Уровень 2

Уровень 3

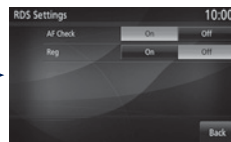

Уровень 1	Уровень 2		Уровень 3	Комментарии
AUDIO	RDS Settings	RDS Settings (Настройки RDS)	AF Check (Контроль AF)	Название станции индицируется во время приема в режиме RDS. Если нет названия, показывается частота.
			Reg (Per.)	
	Station List	Список станций		Служит для вывода на дисплей вещающих станций. СимволPTY (тип программы) индицируется, если показаны принятые данные системы RDS, чтобы открыть окно предварительного выбора программы по ее типу, напр.: спорт, рок, классика, информация и т.д. Еще раз нажмите наPTY, чтобы закрыть.
	Scan	Scan (Скан)		Служит для поиска станций, вещающих в данный момент в районе Вашего текущего местонахождения - поиск ведется, пока не будет найдена станция.
	TP Standby	TP Standby (Деж. реж. TP)		Активировать или отключить дорожную информацию TP.

05 МЕДИАУСТРОЙСТВА







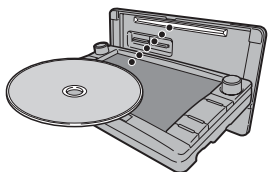
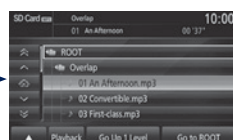
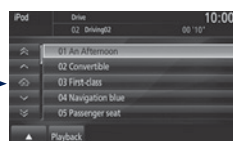
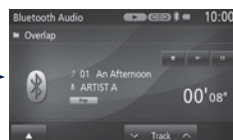
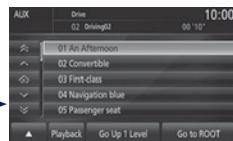
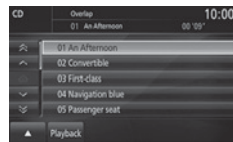
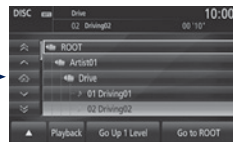

























Уровень 1

Уровень 2

Уровень 3



OPEN: открывает экран дисплея и доступ к CD и картам SDS. Закрывает при повторном нажатии.

Уровень 1	Уровень 2		Уровень 3		Комментарии
		CD		Repeat	Нажмите для проигрывания трека по кругу.
				Scan	Нажмите для прослушивания начала каждого трека в течение примерно 9 сек.
				Random	Нажмите для проигрывания треков в случайном порядке.
				Playback	Нажмите, чтобы прослушать выбранную композицию.
				Go Up 1 Level	Нажмите, чтобы подняться на один уровень.
				Go to ROOT	Нажмите, чтобы нарастить папки.
		SD		Repeat	Нажмите для проигрывания трека по кругу.
				Scan	Нажмите для прослушивания начала каждого трека в течение примерно 9 сек.
				Random	Нажмите для проигрывания треков в случайном порядке.
				Playback	Нажмите, чтобы прослушать выбранную композицию.
				Go Up 1 Level	Нажмите, чтобы подняться на один уровень.
				Go to ROOT	Нажмите, чтобы нарастить папки.
		USB/iPod		Repeat	Нажмите для проигрывания трека по кругу.
				Scan	Нажмите для прослушивания начала каждого трека в течение примерно 9 сек.
				Random	Нажмите для проигрывания треков в случайном порядке.
				Playback	Нажмите, чтобы прослушать выбранную композицию.
		Bluetooth Audio		Repeat	Нажмите для проигрывания трека по кругу.
				Scan	Нажмите для прослушивания начала каждого трека в течение примерно 9 сек.
				Random	Нажмите для проигрывания треков в случайном порядке.
				Track	Нажмите, чтобы прослушать выбранную композицию.
	AUX		Repeat	Нажмите для проигрывания трека по кругу.	
			Scan	Нажмите для прослушивания начала каждого трека в течение примерно 9 сек.	
			Random	Нажмите для проигрывания треков в случайном порядке.	
			Playback	Нажмите, чтобы прослушать выбранную композицию.	
			Go Up 1 Level	Нажмите, чтобы подняться на один уровень.	
			Go to ROOT	Нажмите, чтобы нарастить папки.	

05 РАДИОПРИЕМНИК

Системы RDS, AF, TP, PTY

Что такое RDS?

RDS

В диапазоне FM функция RDS (Radio Data System) позволяет:

- непрерывно слушать одну и ту же станцию, проезжая из одного региона в другой (при условии, что трансляторы станции достают до местности, в которой Вы находитесь),
- слушать краткие выпуски информационных сообщений о ситуации на дорогах,
- получать на дисплей название вещающей станции и т.д.

Большинство станций, вещающих в диапазоне FM, работают в системе RDS.

Помимо обычных программ они настроены на передачу в эфир кодированных сигналов с дополнительной информацией.

В основном это информация, в которой содержится название радиостанции, краткие выпуски дорожных новостей и функция непрерывного автоматического слежения за качественным приемом ее передач.

Функция RDS постоянно отслеживает частоту станции, позволяя Вам прослушивать ее передачи непрерывно. Тем не менее, существуют отдельные факторы, не позволяющие принимать повсюду станции, работающие в системе RDS. Их передатчики не могут охватить территорию полностью, а это иногда ведет к потере приема во время движения.

Слежение за станциями RDS

AF

Если интересующая Вас станция вещает на разных частотах с нескольких передатчиков, Ваш приемник выбирает и автоматически настраивается на самый качественный прием.

Каждый радиотранслятор покрывает зону в радиусе около 50 км. При этом переход во время движения из зоны в зону может сопровождаться потерей приема.

Если интересующая Вас станция не вещает в зоне Вашего местонахождения на нескольких частотах, Вы можете отключить функцию их автоматического отслеживания.

Прием выпусков дорожной информации

TP

Функция TP ("Traffic Program") служит для автоматической настройки на станции, передающие в FM-диапазоне краткие сводки информации о ситуации на дорогах.

В момент приема такой сводки работа прослушивавшихся Вами других источников аудиосигнала временно приостанавливается.

По окончании сводки будет прием прослушивавшейся Вами станции или работа иного источника аудиосигнала будут автоматически продолжены.

Выбор станции по типу программы

PTY

Некоторые радиостанции специализируются на передаче отдельных типовых тематических программ - таких как:

НОВОСТИ, БИЗНЕС, ИНФОРМАЦИЯ, СПОРТ, ОБРАЗОВАНИЕ, ТЕАТР, КУЛЬТУРА, НАУКА, РАЗНОЕ, ПОП М, РОК М, ЛЕГКАЯ М, ДОСТУПНАЯ М, КЛАССИКА, ДРУГОЕ М, ПОГОДА, ФИНАНСЫ, ДЕТИ, ОБЩЕСТВО, РЕЛИГИЯ, ПОЗВОНИТЕ В СТУДИЮ, ПУТЕШЕСТВИЯ, ДОСУГ, ДЖАЗ, КАНТРИ, НАЦИЯ М, РЕТРО, ФОЛК М, ДОКУМЕНТЫ.

05 РАДИОПРИЕМНИК

Выбор станции в FM-диапазоне и внесение в память

1



Нажмите на кнопку **AUDIO**.

На экране по умолчанию показываются станции в диапазоне FM1.

2



Вращая ручку **FOLDER / TUNE SOUND**, выберите станцию.

3



Нажмите на **"Scan"** для поиска станций, вещающих в данный момент в районе Вашего текущего местонахождения; поиск ведется, пока не будет найдена станция.



Вы можете также начать поиск станций по типу интересующих Вас программ, нажав для этого на **"PTY Filter"**.

4



Нажмите на **SEEK TRACK**, чтобы самостоятельно произвести поиск в верхнем или нижнем диапазоне. Смена частот происходит с интервалом 0,1 МГц. Задержите нажатие, чтобы настроиться на автоматический прием станции.

5



Настроившись на частоту, задержите нажатие пока не послышится звуковой сигнал, чтобы внести станцию в память.

Если радиостанция передает в эфир свое название, оно будет показано на дисплее.

Настройки RDS

1



Нажмите на кнопку **AUDIO**.

На экране по умолчанию показываются станции в диапазоне FM1.

2



Нажмите на **"RDS Settings"**.

3

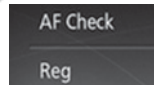

Нажмите на **"On"** или на **"Off"**, чтобы активировать или отключить функции:

- **"AF Check"**: автоматический поиск наилучшей частоты,
- **"Reg"**: перейти на региональные частоты.

05 МУЗЫКА

Сведения о CD MP3/WMA

Прслушивание компакт-диска CD MP3/WMA

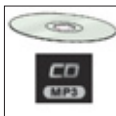

Проигрывание записанного в формате CD MP3/WMA диска начинается автоматически сразу после его загрузки в дисковод. Музыкальный сервер не предназначен для записи дисков. На восьми уровнях системы можно расположить 255 папок и не более 400 файлов.

Что такое файл MP3/WMA?

REC 00:00 Аббревиатура MP3 образована от MPEG-1 Audio Layer 3, а MPEG - это сокращение от Motion Pictures Experts Group - стандарта сжатия цифровых видеоизображений, используемый при их записи на компакт-диски.

Сжатие композиции в формате MP3 уменьшает количество кодируемых фреймов и устраняет частотные диапазоны, не воспринимаемые человеческим ухом, обеспечивая высокое качество записанных файлов благодаря меньшему количеству обрабатываемых сигналов.

Такое сжатие позволяет уменьшить в десять раз объем записей обычного CD-аудиодиска, а это значит, что только на одном диске формата CR-R или CD-RW может уместиться десять аудиодисков формата CD.

Аббревиатура WMA образована от Windows Media Audio - еще одного стандарта сжатия аудиофайлов, предложенного компанией Microsoft.

С его помощью можно создавать и сохранять аудиофайлы с еще более высокой степенью сжатия, чем у MP3.

Windows Media и Microsoft Corporation - зарегистрированные торговые марки в США и других странах.

Требования к файлам

Некоторые самостоятельно записанные CD-диски не будут проигрываться системой (напр., из-за низкого качества, несоответствия скорости записи и т.д.).

Для записи диска в формате CD-R или CD-RW пользуйтесь стандартом ISO 9660 уровень 1,2 или Joliet.

Для получения более высокого качества звучания пользуйтесь самой низкой скоростью записи.

Можно также пользоваться стандартами MPEG1 и MPEG2.

Скорости передачи данных от 32 до 320 килобит в секунду и воспроизведение частот в диапазоне от 16 кГц до 48 кГц системой обеспечиваются.

Чтобы информация о композиции выводилась на дисплей (исполнитель, название альбома т.д.), данные, содержащиеся в ID3 Tag или WMA Tag должны быть внесены в записанные на диск файлы MP3/WMA.

Авторские права

Ваша аудиосистема наделена возможностью воспроизводить музыкальные произведения, которые большей частью защищены авторскими правами согласно действующим международным и национальным законам. Пожалуйста, ознакомьтесь с ними и соблюдайте их.

05 МУЗЫКА

Проигрывание компакт-диска CD MP3/WMA

1



Нажмите на клавишу **MODE**, а затем на **"CD"**, если компакт-диск уже находится в дисковом.

Если - нет, загрузите компакт-диск в дисковод, при этом проигрывание начнется автоматически.

2



За один раз Вы можете перейти из директории одного уровня в директорию другого.

Нажмите на название папки - при этом при каждом последующем нажатии будут открываться перечни папок следующего уровня.

3



Нажмите на **"Go Up 1 Level"**, чтобы подняться на один уровень и/или сменить директорию.

4



Нажмите на **"Go to ROOT"**, чтобы перейти на нулевой уровень.

5



Нажимайте на эти кнопки, чтобы выбрать предыдущую или следующую композицию или вернуться к началу проигрываемой в данный момент.

6



Нажимайте на эти кнопки, чтобы быстро прокрутить текущую композицию вперед или назад.

7



Нажмите на эту кнопку, чтобы перейти к меню второго уровня.

8

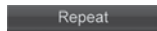

Нажмите на **"Repeat"**, чтобы включить проигрывание композиции по кругу (повтор).

Еще раз нажмите на **"Repeat"**, чтобы включить проигрывание всех композиций из выбранного альбома по кругу.

Еще раз нажмите чтобы остановить проигрывание.

9

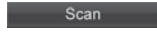

Нажмите на **"Scan"**, чтобы прослушать 10-секундные фрагменты в начале каждой композиции во всех папках ("сканирование").

Еще раз нажмите на **"Scan"**, чтобы прослушать 10-секундные фрагменты в начале каждой композиции в выбранной папке.

Вновь нажмите чтобы остановить прослушивание или нажмите на проигрываемую в данный момент композицию (до истечения 10 секунд) чтобы начать ее прослушивание полностью.

10



Нажмите на **"Random"**, чтобы прослушать все композиции в выбранной папке в случайном порядке.

Еще раз нажмите на **"Random"**, чтобы прослушать все композиции компакт-диска в случайном порядке.

Еще раз нажмите, чтобы остановить проигрывание.

05 МУЗЫКА

Использование разъема USB



Через разъем USB можно подключать переносные проигрыватели (плееры MP3, Apple® и др.), с которых аудиофайлы передаются на автомагнитолу и бортовую аудиосистему.

1

Поверните ключ на остановленном автомобиле в положение **LOCK** и вставьте в плеер надлежащий кабель.

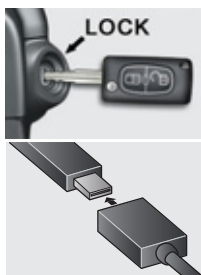

2

Подсоедините кабель к разъему USB автомобиля.

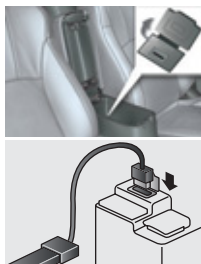

Совместимые модели аппаратов:

- iPod touch®: F/W версия 1.1.1 или последующая.
- iPod classic®: F/W версия 1.0 или последующая.
- iPod 5^{го} поколения®: F/W версия 1.2.2 или последующая.
- iPod nano 5^{го} поколения®: F/W версия 1.2 или последующая.
- iPod nano 2^{го} поколения®: F/W версия 1.1.2 или последующая.
- Устройства хранения больших объемов данных USB Mass Storage емкостью 256 МБ и более.

Поддерживаемые форматы файлов: MP3, WMA, AAC, WAV.
Максимальное количество уровней (в т.ч. корневой): 8.
Количество папок: 700.
Количество файлов: 65 535.



Не подключайте внешний плеер напрямую к разъему USB - пользуйтесь кабелем.

Перед отключением кабеля переведите ключ в положение **LOCK**.

Поиск в каталоге файлов осуществляется с внешнего плеера / iPod®.

Не зажимайте кабель при опускании крышки подлокотника.

05 МУЗЫКА

Подключение плееров APPLE®

1 Подключите плеер Apple® к разъему USB при помощи соответствующего кабеля (он в поставку автомобиля не входит). Воспроизведение начнется автоматически.

2 Настройки осуществляются через панель управления аудиосистемой.

i При проигрывании используется сортировка файлов, содержащаяся в подключенном плеере (исполнители / альбомы / жанры / плей-листы / аудиокниги / подкасты).

По умолчанию используется сортировка по исполнителям. Для смены сортировки нужно перейти на первый уровень меню, выбрать необходимый вид сортировки (например, плей-лист) и подтвердить, чтобы затем выбрать в меню необходимую композицию.

Режим "Shuffle tracks" ("Треки в случайном порядке") на iPod® соответствует режиму "Случайный порядок" на автомагнитоле.

Режим "Shuffle albums" ("Альбом в случайном порядке") на iPod® соответствует режиму "Все в случайном порядке" на автомагнитоле.

Режим "Shuffle tracks" ("Треки в случайном порядке") включается по умолчанию при подключении.

i Версия программного обеспечения автомагнитолы может оказаться несовместимой с поколением, к которому относится Ваш плеер Apple®.

05 МУЗЫКА

USB-ридер - Прослушивание композиции

1



Нажмите на клавишу **MODE**, затем на **"USB/iPod"**, при этом в любой момент можно включить сортировку по категориям, нажав на **"Playlist"**.

2

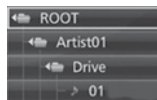

В режиме USB или AUX Вы можете единожды перейти на один уровень.

Нажмите на название папки - при каждом нажатии будет открываться список папок следующего уровня.

3



Нажмите на **"Go Up 1 Level"**, чтобы переместиться на один уровень и/или выбрать уровень.

4



Нажмите на **"Go to ROOT"**, чтобы переместиться на нулевой уровень.

5



Нажимайте на эти кнопки, чтобы выбрать предыдущую или следующую композицию или вернуться к началу проигрываемой в данный момент.

6



Нажимайте на эти кнопки, чтобы быстро прокрутить текущую композицию вперед или назад.

7



Нажмите на эту кнопку, чтобы перейти к меню второго уровня.

8



Нажмите на **"Repeat"**, чтобы включить проигрывание композиции по кругу (повтор).

Еще раз нажмите на **"Repeat"**, чтобы включить проигрывание всех композиций из выбранного альбома по кругу.

Еще раз нажмите чтобы остановить проигрывание.

9

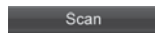

Нажмите на **"Scan"**, чтобы прослушать 10-секундные фрагменты в начале каждой композиции во всех папках ("сканирование").

Еще раз нажмите на **"Scan"**, чтобы прослушать 10-секундные фрагменты в начале каждой композиции в выбранной папке.

Вновь нажмите чтобы остановить прослушивание или нажмите на проигрываемую в данный момент композицию (до истечения 10 секунд) чтобы начать ее прослушивание полностью.

10



Нажмите на **"Random"**, чтобы прослушать все композиции в выбранной папке в случайном порядке.

Еще раз нажмите на **"Random"**, чтобы прослушать все композиции в случайном порядке.

Еще раз нажмите, чтобы остановить проигрывание.

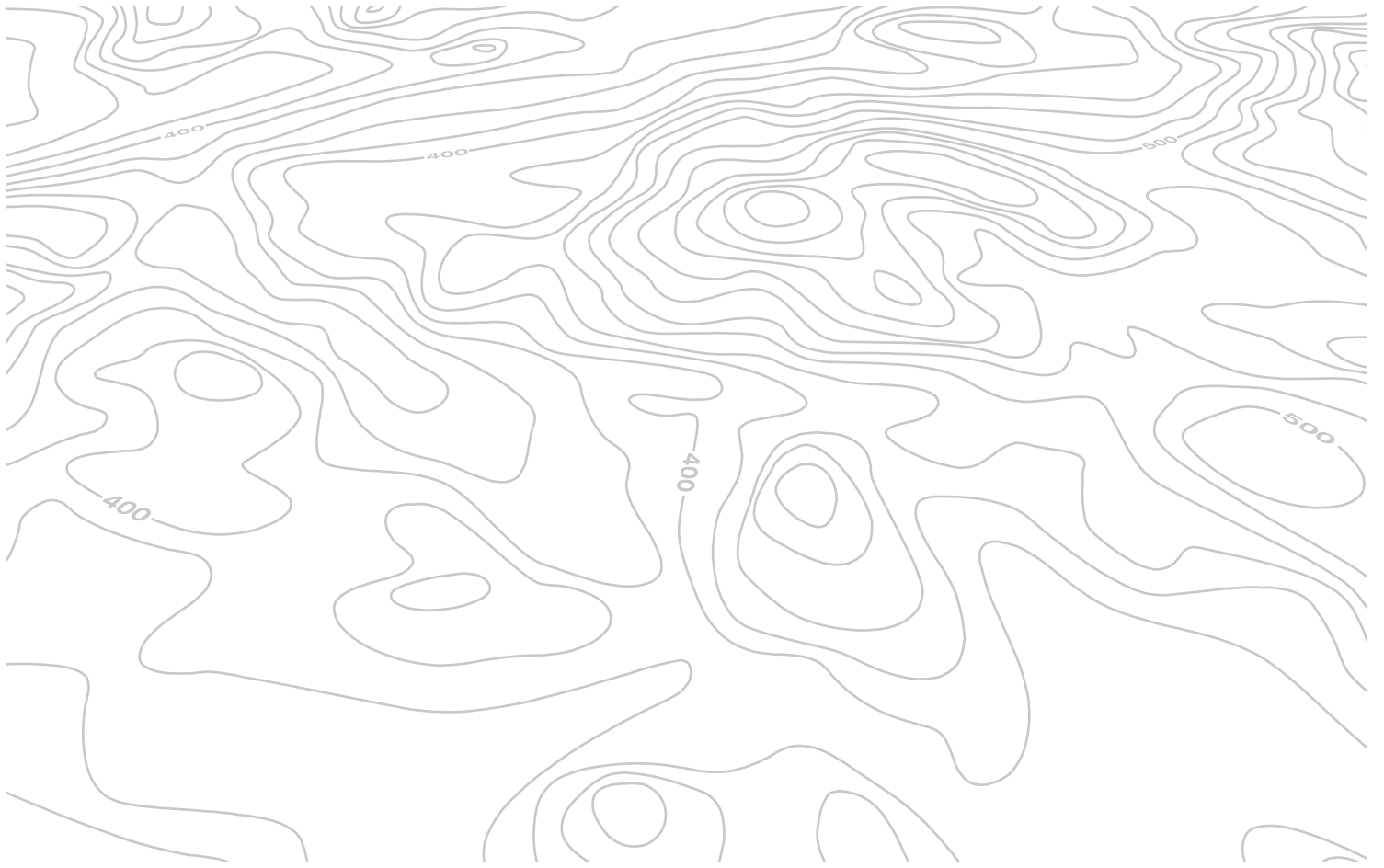

06 РЕГУЛИРОВКИ

Уровень 1

Уровень 2

Уровень 3

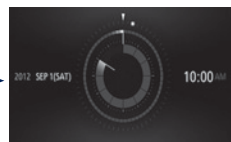
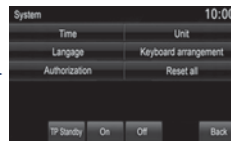
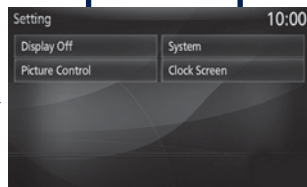

Уровень 1	Уровень 2		Уровень 3	Комментарии	
SETTINGS		Display Off (Выключить дисплей)		Выключатель дисплея. Чтобы вновь включить его, дотроньтесь до него или нажмите любую кнопку.	
		System (Система)	Time	Выбор настройки часов по сигналу RDS, смена часового пояса, переход на летнее время.	
			Language (Язык)	Выбор языка сообщений: polski, Vlaams, Dansk, Italiano, Svenska, Español, Português, Nederlands, Deutsch, Français, English, Norsk.	
			Pairing (Разрешение)	Выбор разрешения "Select Device to Connect" (Выбрать внешнее устройство для подключения), "Register Device" (Зарегистрировать внешнее устройство), "Set Passkey: Fixed" (Задать пароль: фиксированный), "Cancel Passcode" (Ввести секретный код).	
			Единицы измер.	Выбор единиц измерения расстояния (км или миль, а также °C или °F).	
			Keyboard Layout (Раскладка клавиатуры)	Выбор типа клавиатуры (буквенная или PC).	
			Reset all (Все перезагрузить)	Возврат к заводским параметрам по умолчанию. После перенастройки перезагрузить систему.	
			TP Standby (TP в дежурном режиме)	Активирование или отключение приема дорожной информации (TP).	
		Picture Control (Настройка изображения)	Brightness (Яркость)	Настройка качества изображения: яркости, контрастности, уровня черноты.	
			Contrast (Контрастность)		
			Black Level (Уровень черноты)		
			Clock Screen (Показ времени)		





07 ИНФОРМАЦИЯ

Уровень 1

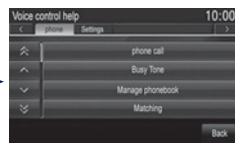
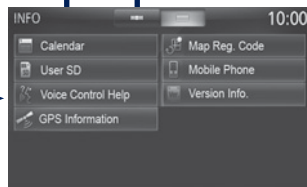
Уровень 2

Уровень 3



Уровень 1	Уровень 2		Уровень 3	Комментарии
		Calendar		Внесение в календарь особых дат, знаменательных событий и т.д. Нажимая на стрелки, откройте интересующую Вас дату и нажмите на соответствующий день, чтобы записать событие.
		User SD		Проверить емкость карты SD и свободное пространство.
		Voice Control Help	Позвонить	Проверить работу голосового управления.
	Сигнал "занято"			
Ведение записей				
Синхронизация				
	GPS Information	Country	Просмотреть информацию на GPS: <ul style="list-style-type: none"> - схема расположения спутников по отношению к направлению движения автомобиля, - наименование текущего местонахождения, - долгота и широта текущей точки местонахождения, - состояние определения положения (2D=3 спутника и меньше, 3D=4 спутника и больше), - количество спутников на связи. 	





07 ИНФОРМАЦИЯ

Уровень 1

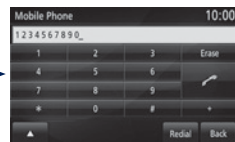
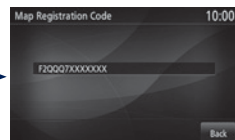
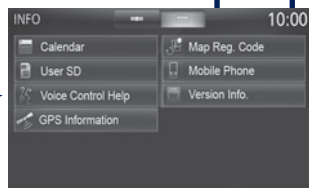
Уровень 2

Уровень 3



Уровень 1	Уровень 2		Уровень 3	Комментарии
		Map Reg. Code (Регистр. код карты)		Показ кода регистрации системы навигации.
		Mobile Phone (Мобильный телефон)		Исходящая и входящая телефонная связь.
		Version Info. (Версия ПО)		Проверка версий программного обеспечения и картографической базы данных.

08 STREAMING - ТЕЛЕФОН BLUETOOTH®

Синхронизация телефона

1



Нажмите на кнопку **MODE**, затем на **"Bluetooth Audio"**, чтобы активировать систему Bluetooth.

2



В меню системы Bluetooth своего телефона выберите из списка обнаруженных аппаратов системное имя.
Введите код **"1212"** на внешнем аппарате и подтвердите.

3

SETTINGS

Нажмите на **SETTINGS**.

4

System

Нажмите на **"System"**, затем на **"Pairing"**.

5

Select the device to connect

Нажмите на **"Select Device to Connect"**.
Подождите, когда обнаруженный внешний аппарат объявится.

6



Выберите внешний аппарат для подключения и нажмите на эту кнопку.

7

Edit

Нажмите на **"Edit"**, чтобы подключить внешний аппарат.

!

Вы можете зарегистрировать или удалить внешний аппарат из списка.



Сенсорная система АУДИО-CD



Система защищена и предназначена для работы исключительно на Вашем автомобиле.



По соображениям безопасности водитель должен осуществлять все операции, требующие особого внимания, только на остановленном автомобиле.

Если двигатель остановлен, то, в целях предупреждения ускоренного разряда аккумуляторной батареи, система автоматически отключается системой энергосбережения.

СОДЕРЖАНИЕ

01	Первые шаги - Панель управления	стр. 294
02	Блок управления на рулевом колесе	стр. 295
03	Краткое описание работы системы	стр. 297
04	Радиоприемник	стр. 304
05	CD-плееры	стр. 307
06	USB / iPod®	стр. 308
07	Телефон Bluetooth®	стр. 310

01 ПЕРВЫЕ ШАГИ

EJECT: извлечение CD-диска.

Пользуйтесь изображенными на дисплее кнопками.

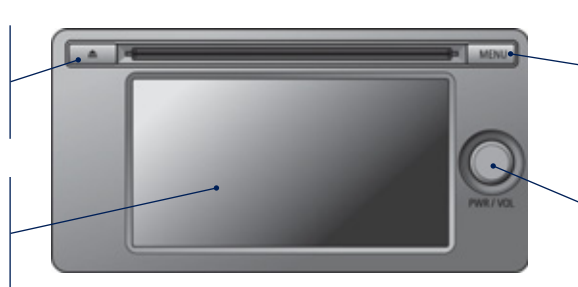

MENU: выбор источника аудиосигнала в главном меню.

PWR: Включ./выключ. аудиосистемы.
Выключение: отключение звука (в режиме "черного экрана").
VOL: Настройка уровня громкости.



В целях соблюдения техники безопасности все операции, требующие повышенного внимания, должны осуществляться водителем только на остановленном автомобиле.

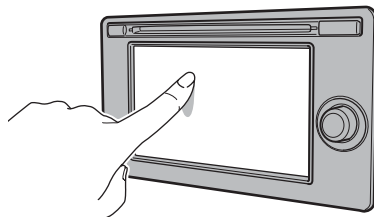

Коснитесь дисплея пальцем, чтобы активировать систему.

02 БЛОК УПРАВЛЕНИЯ НА РУЛЕВОМ КОЛЕСЕ

Увеличение / уменьшение уровня громкости аудиосистемы.

Поиск радиочастоты в верхнем / нижнем диапазоне.

Композиция следующая / предыдущая на диске CD.

Быстрая прокрутка вперед / назад диска CD.

Длительное нажатие: включ. / выключ. аудиосистемы.

Краткое нажатие: выбор источника аудиосигнала (по кругу) в последовательности:

LW, MW, FM, AUX, Bluetooth, iPod, USB, CD.

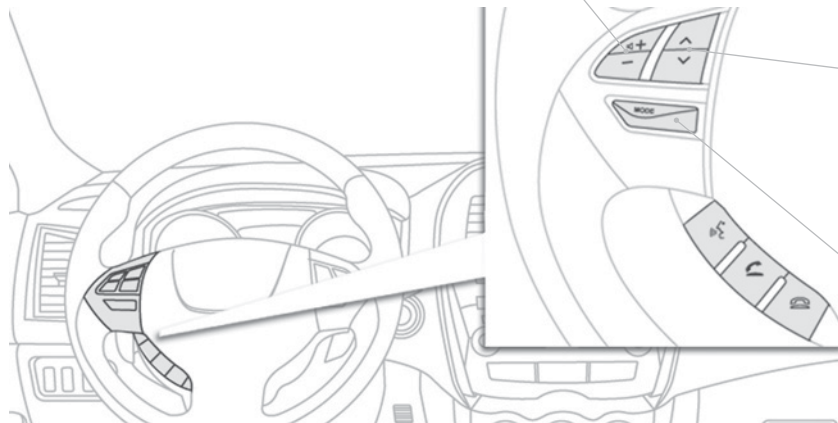

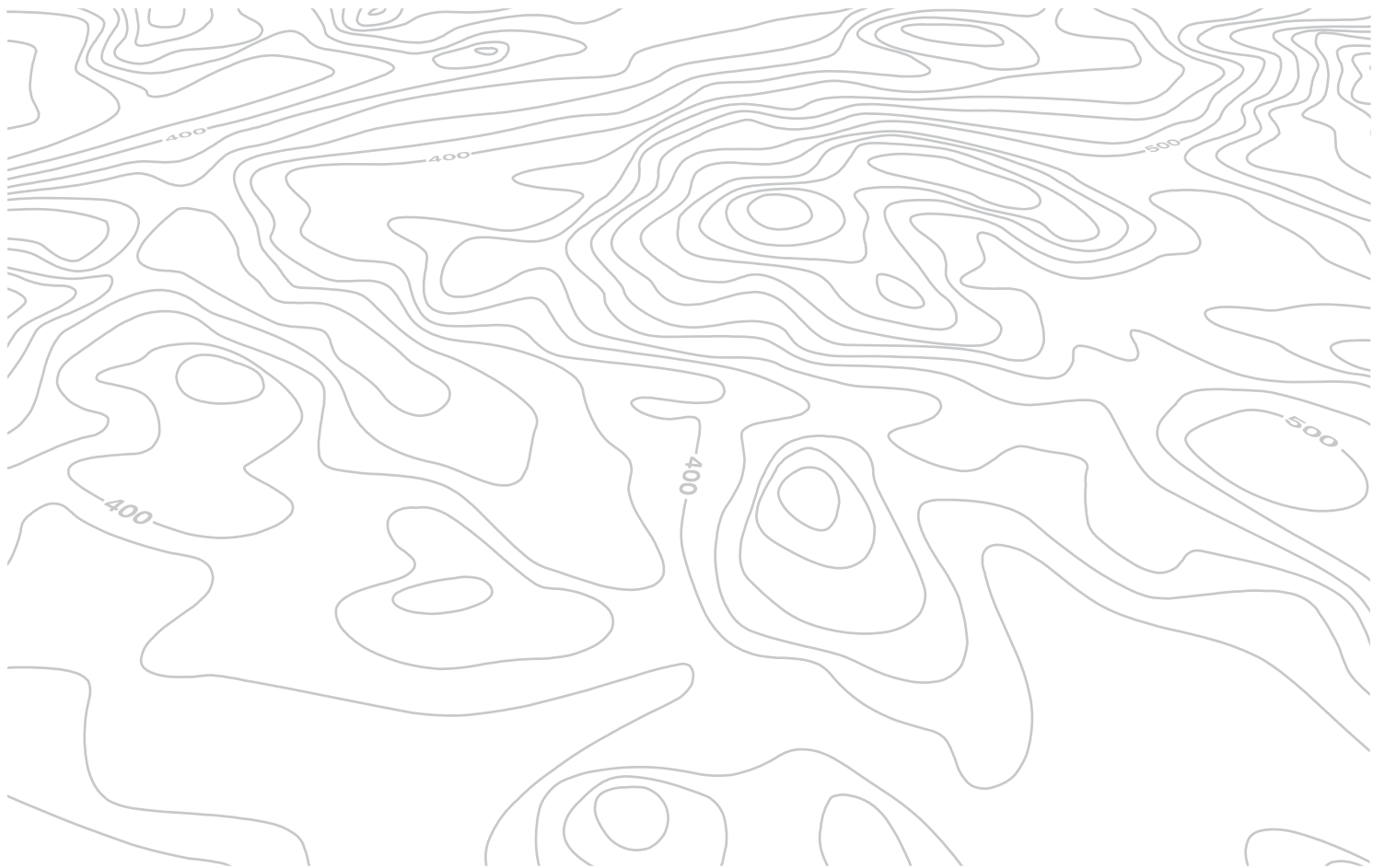

03 КРАТКОЕ ОПИСАНИЕ РАБОТЫ СИСТЕМЫ

Меню и команды



FM / MW / LW: выбор радиостанций на:

- высоких частотах,
- средних частотах,
- низких частотах.

CD: для прослушивания музыкальных файлов с диска (WAV, MP3, WMA, AAC).

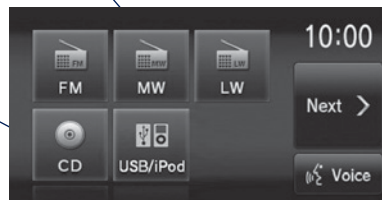

USB / iPod®: для подключения внешнего плеера к разьему USB или плеера iPod® и прослушивания музыкальных файлов.

BT Audio: для подключения своего телефон по bluetooth (2.0) и прослушивания музыкальных файлов в режиме "streaming".

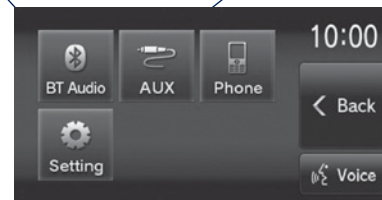

AUX: для подключения внешнего плеера к разьему Jack и прослушивания музыкальных файлов.

Phone: для входящей и исходящей телефонной связи.

Voice: для использования голосовых команд.

Setting - настройки, позволяющие:

- выключить дисплей,
- настроить звучание кнопок,
- настроить часы или показывать время постоянно,
- выбрать тембр голоса речевого информатора навигационной системы,
- настроить качество изображения дисплея и видеокamеры заднего обзора,
- выбрать режим RDS.

Смена окон.



03 КРАТКОЕ ОПИСАНИЕ РАБОТЫ СИСТЕМЫ

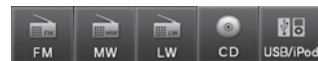







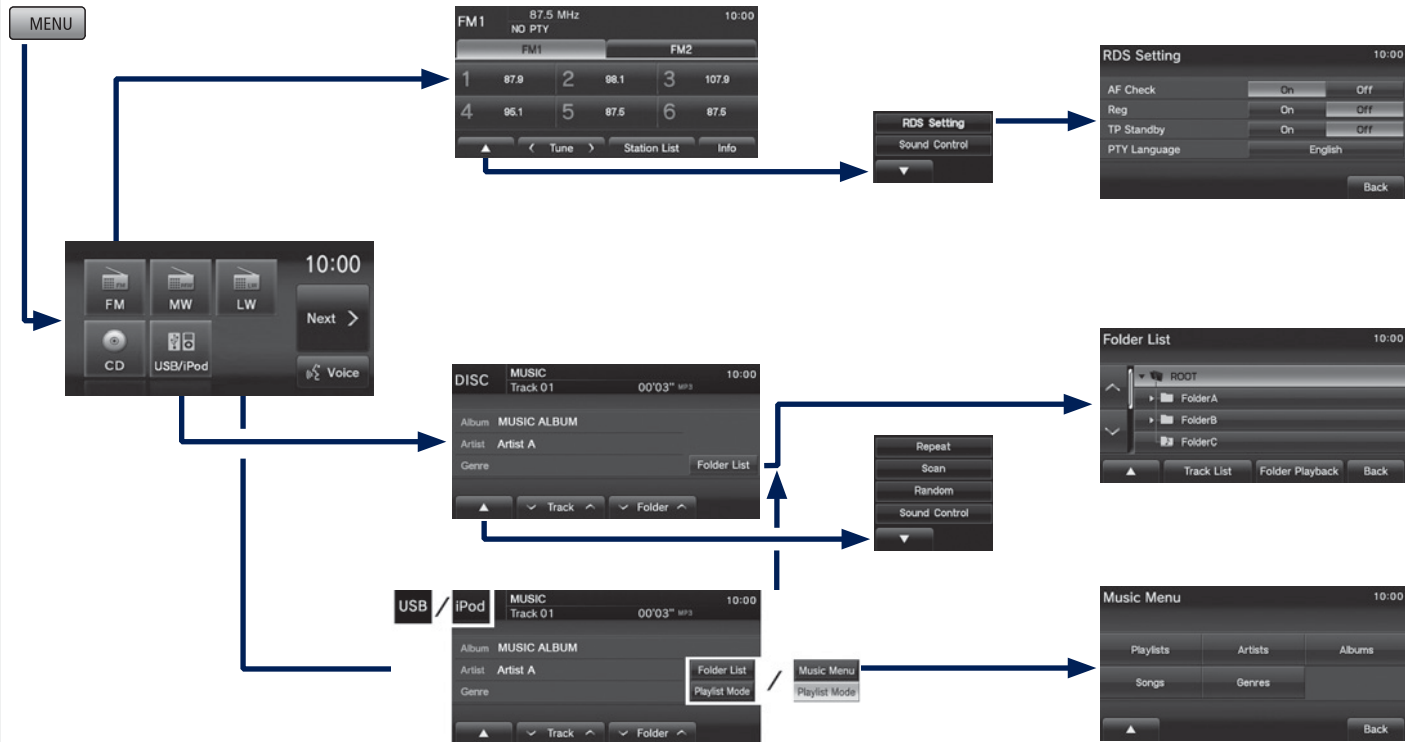



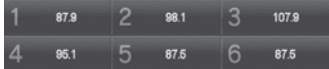
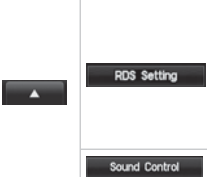
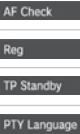

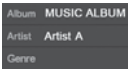
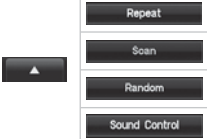

Уровень 1

Уровень 2

Уровень 3

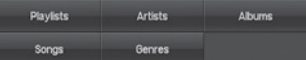

Уровень 1	Уровень 2	Уровень 3	Комментарии
			<p>Выбор закладок, открывающих доступ к 6 запомненным станциям. FM = 12 станций.</p>
			<p>Запомненные станции. Настроившись на частоту, длительно нажмите на номер, чтобы внести в память принятую станцию.</p>
			<p>Включение сканирования станций (активируется автоматическая настройка на наилучший прием). Включение регионального отслеживания передатчиков для сохранения приема станции в системе местного радиовещания. Активирование временного переключения на станцию, передающую дорожную информацию. Активирование отслеживания станций по темам и программам.</p>
			<p>Смена радиочастоты. Чтобы автоматически настроиться на следующую станцию, удерживайте нажатие пока не послышится звуковой сигнал.</p>
			<p>Просмотр списка принятых станций.</p>
			<p>Просмотр радиотекста (при отсутствии текстовой информации показывается сообщение "no text").</p>
	 		
			<p>Повторное прослушивание текущей композиции по кругу. Прослушивание 10-секундных начальных фрагментов каждой композиции. Прослушивание всех композиций в случайном порядке. Настройка качества звучания (баланса, эквалайзера и т.д.).</p>
			<p>Выбор композиции или, при длительном нажатии, быстрая прокрутка вперед или назад.</p>
			<p>Просмотр каталогов вверх или вниз по списку.</p>
			<p>Нажать на каталог или подкаталог, чтобы прослушать первую композицию.</p>
			<p>Сортировка композиций по категориям.</p>

03 КРАТКОЕ ОПИСАНИЕ РАБОТЫ СИСТЕМЫ









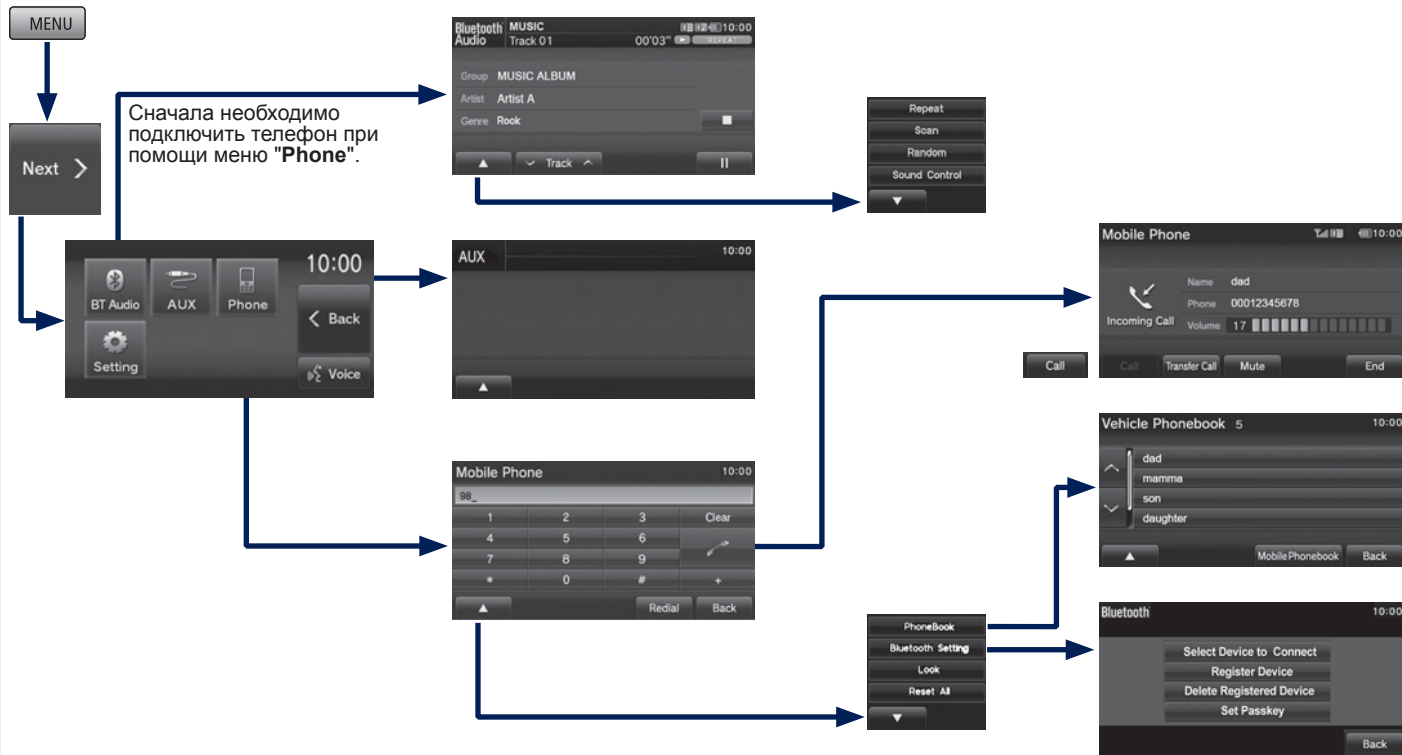



















Уровень 1

Уровень 2

Уровень 3



Уровень 1	Уровень 2	Уровень 3	Комментарии
 	Album MUSIC ALBUM Artist Artist A Genre		Информация о текущей композиции.
			Повторное прослушивание текущей композиции по кругу.
			Прослушивание 10-секундных начальных фрагментов каждой композиции.
			Прослушивание всех композиций в случайном порядке.
			Настройка качества звучания (баланса, эквалайзера и т.д.).
			Выбор композиции или, при длительном нажатии, быстрая прокрутка вперед или назад.
			Остановить прослушивание композиции.
			Прослушать композицию или включить паузу.
	<input type="text" value="99_"/>		Набрать номер на клавиатуре, затем нажать на телефон.
			Включить связь.
			Перевести связь с автомобиля на мобильный телефон.
			Выключить бортовой микрофон (собеседник больше не будет слышать голос, оставаясь при этом на связи).
			Выключить связь.
			Просмотреть последний номер.
			Выбор контакта из бортового списка контактов.
		<input type="text" value="mamma"/>	Выбор контакта и нажать на "Edit" для просмотра номеров.
			Выбор телефона из списка подключенных телефонных аппаратов.
			Синхронизировать/подключить новый телефонный аппарат.
			Удалить телефон из списка подключенных телефонных аппаратов.
		Записать код, который будет использоваться для синхронизации телефонных аппаратов.	
		Блокировка клавиатуры телефона.	
		Стереть все зарегистрированные телефоны.	

03 КРАТКОЕ ОПИСАНИЕ РАБОТЫ СИСТЕМЫ



Уровень 1

Уровень 2

Уровень 3

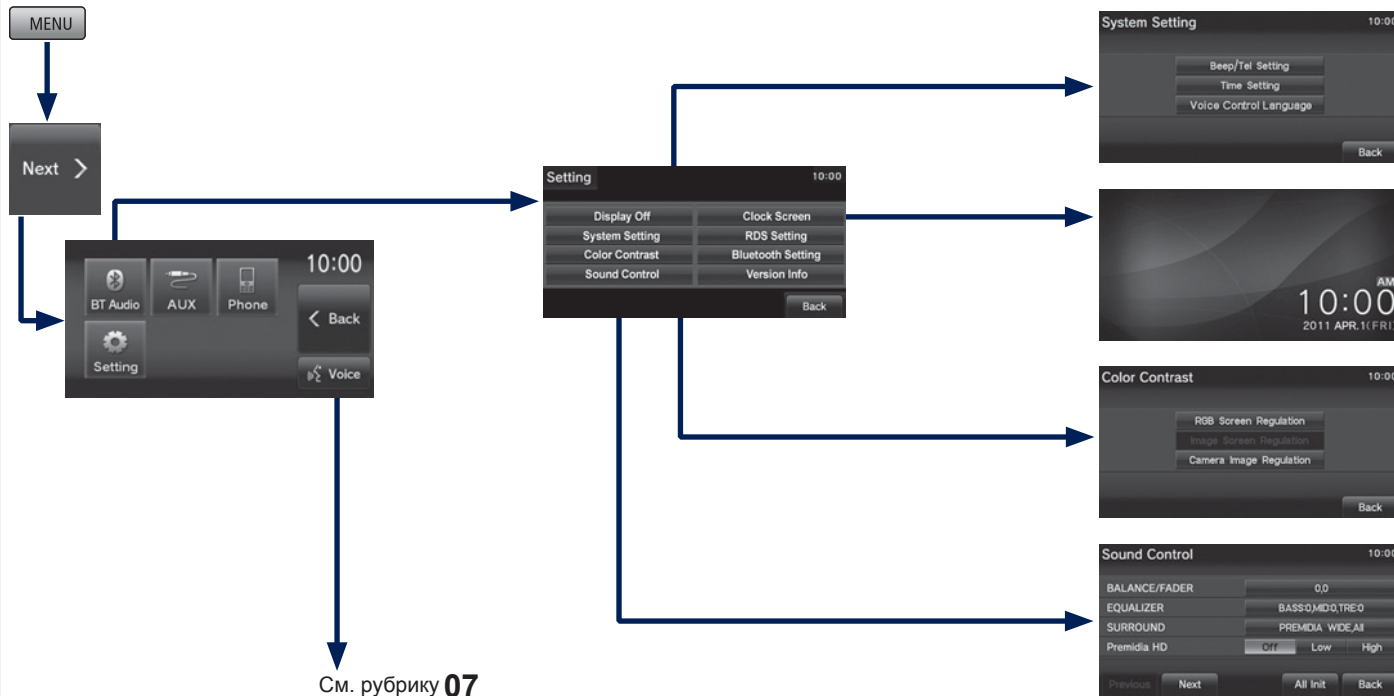

Уровень 1	Уровень 2	Уровень 3	Комментарии
	Display Off		Показ черного экрана. Нажмите на экран, чтобы просмотреть последний показ.
	System Setting	Beep/Tel Setting	Настройка звука кнопок.
		Time Setting	Настройка даты и времени.
		Voice Control Language	Выбор языка голосовых команд.
	Color Contrast	RGB Screen Regulation	Настройка яркости, контраста и темноты окна, содержащего меню, ...
		Image Screen Regulation	
		Camera Image Regulation	
	Sound Control	BALANCE/FADER 0.0	Настройка уровня звучания каждого громкоговорителя.
		EQUALIZER BASS0,MID0,TRE0	Настройка звука по жанру (рок, поп, хип-хоп, джаз, норма).
		SURROUND PREMIDIA WIDE AI	Выбор объемного звука (DTS, premidia wide) и звукового поля.
		Premidia HD Off Low High	Настройка глубины звучания путем оптимизации сжатия высокочастотных и низкочастотных параметров аудиофайлов.
		SCV speed compensated volume	Автоматическое изменение громкости в зависимости от скорости движения автомобиля.
	Dolby Volume		Автоматическое изменение громкости в зависимости от рода источника аудиосигнала для достижения более чистого и естественного звучания.
		Clock Screen	Постоянная индикация текущего времени.
	RDS Setting	AF Check	Включение сканирования станций (активируется автоматическая настройка на наилучший прием).
		Reg	Включение регионального отслеживания передатчиков для сохранения приема станции в системе местного радиовещания.
		TP Standby	Активирование временного переключения на станцию, передающую дорожную информацию.
		PTY Language	Активирование отслеживания станций по темам и программам.
	Bluetooth Setting	Select Device to Connect	Выбрать телефон из списка подключенных телефонных аппаратов.
		Register Device	Синхронизировать/подключить новый телефонный аппарат.
Delete Registered Device		Удалить телефон из списка подключенных телефонных аппаратов.	
Set Passkey		Записать код, который будет использоваться для синхронизации телефонных аппаратов.	
Version Info		Показать версию системы.	

04 РАДИОПРИЕМНИК



Выбор радиостанции FM / MW / LW

1



Нажмите на **MENU**, чтобы открыть выбор источника.

2



Выберите "**FM**" или "**MW**" или "**LW**".

3



Выберите станцию из списка (с 1 по 6) или нажмите на "**Tune**", чтобы сменить частоту.



Чтобы найти автоматически следующую станцию, продолжайте нажимать на "**Tune**", пока не послышится звуковой сигнал.



Нажмите на "**Station list**", чтобы открыть список станций, принимаемых в зоне Вашего местонахождения.



Продолжительным нажатием на один из номеров принята станция вносится в память системы.



Нажмите на **стрелку** чтобы настроить режим RDS или качество звука (баланс, эквалайзер и т.п.).



В память системы можно внести до 12 станций в диапазонах FM1 и FM2.



Внешние препятствия (холмы, здания, туннели, гаражи, подземные сооружения...) способны ухудшить качество приема радиосигнала, в том числе и принимаемого в режиме отслеживания местных радиостанций, вещающих в стандарте RDS. Падение качества приема из-за помех - естественное явление, оно ни в коей мере не означает ухудшения качества радиоприемника.

04 РАДИОПРИЕМНИК

Системы RDS, AF, REG, TP, PTY

Система RDS

RDS

В диапазоне FM функция RDS (Radio Data System) позволяет:

- непрерывно слушать одну и ту же станцию, переезжая из одного региона в другой (при условии, что трансляторы станции достают до местности, в которой Вы находитесь),
- слушать краткие выпуски информационных сообщений о ситуации на дорогах,
- получать на дисплей название вещающей станции и т.д.

Большинство станций, вещающих в диапазоне FM, работают в системе RDS.

Помимо обычных программ они настроены на передачу в эфир кодированных сигналов с дополнительной информацией.

В основном это информация, в которой содержится название радиостанции, краткие выпуски дорожных новостей и функция непрерывного автоматического слежения за качественным приемом ее передач.

Функция RDS постоянно отслеживает частоту станции, позволяя Вам прослушивать ее передачи непрерывно. Тем не менее, существуют отдельные факторы, не позволяющие принимать повсюду станции, работающие в системе RDS. Их передатчики не могут охватить территорию полностью, а это иногда ведет к потере приема во время движения.

"Слежение" за станциями RDS

AF

Если интересующая Вас станция вещает на разных частотах с нескольких передатчиков, Ваш приемник выбирает и автоматически настраивается на самый качественный прием.

Каждый радиотранслятор покрывает зону в радиусе около 50 км. При этом переход во время движения из зоны в зону может сопровождаться потерей приема.

Если интересующая Вас станция не вещает в зоне Вашего местонахождения на нескольких частотах, Вы можете отключить функцию их автоматического отслеживания.

"Региональные" сети со слежением

REG

Некоторые радиостанции объединены в систему сетевого вещания. В различных регионах они могут транслировать как различные, так и общие программы - в зависимости от текущего момента.

Вы можете активировать отслеживание:

- только одной региональной радиостанции,
- всей региональной сети с вероятной сменой программ.

Прием выпусков "дорожной" информации

TP

Функция TP ("Traffic Program") служит для автоматической настройки на станции, передающие в FM-диапазоне краткие сводки информации о ситуации на дорогах.

В момент приема такой сводки работа прослушивавшихся Вами других источников аудиосигнала временно приостанавливается.

По окончании сводки будет прием прослушивавшейся Вами станции или работа иного источника аудиосигнала будут автоматически продолжены.

Выбор станции "по типу" программы

PTY

Некоторые радиостанции специализируются на передаче отдельных типовых тематических программ - таких как:

НОВОСТИ, БИЗНЕС, ИНФОРМАЦИЯ, СПОРТ, ОБРАЗОВАНИЕ, ТЕАТР, КУЛЬТУРА, НАУКА, РАЗНОЕ, ПОП М, РОК М, ЛЕГКАЯ М, ДОСТУПНАЯ М, КЛАССИКА, ДРУГОЕ М, ПОГОДА, ФИНАНСЫ, ДЕТИ, ОБЩЕСТВО, РЕЛИГИЯ, ПОЗВОНТЕ В СТУДИЮ, ПУТЕШЕСТВИЯ, ДОСУГ, ДЖАЗ, КАНТРИ, НАЦИЯ М, РЕТРО, ФОЛК М, ДОКУМЕНТЫ и т.д.

04 РАДИОПРИЕМНИК

Настройки RDS: AF, Reg, TP, PTY

или

1



Нажмите на кнопку **MENU** и выберите источник радиосигнала (**LW / MW / FM**).

2



Выберите "стрелку".

1



Нажмите на кнопку **MENU**, затем на **Next**.

2



Выберите **Setting**, затем **RDS Setting**.

затем

3



Активируйте (или не активируйте) настройки.

05 CD-плееры



Прослушивание CD (CD-DA/CD-TEXT или MP3/WMA/AAC)

1



Нажмите на кнопку **"MENU"**, чтобы открыть доступ к выбору источника.

2



Вставьте CD-диск и выберите **"CD"**.

3



Пользуйтесь кнопкой **"Track"**, чтобы выбрать предыдущую или следующую композицию.



Удерживайте нажатие на **"Track"**, чтобы ускорить прокрутку вперед или назад.



Нажмите на **стрелку**, чтобы настроить режим проигрывания композиций:
"Repeat": проигрывание текущей композиции по кругу.

"Scan": прослушивание первых 10 секунд каждой композиции.

"Random/Shuffle": прослушивание композиций всего плей-листа в случайном порядке.

"Sound control": настройки баланса, эквалайзера, и т.д.



Нажмите на **"Track List"**, чтобы открыть список всех композиций.

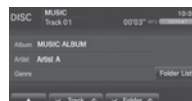

Поставив CD MP3/WMA/AAC, нажмите на **"Folder"**, чтобы переходить на верхний и нижний уровни директорий.



06 USB / iPod®



Прослушивание композиций на iPod®

1



Нажмите на кнопку **MENU**, чтобы открыть выбор источника.

2



Подключите плеер iPod® и выберите **"iPod"**.

3

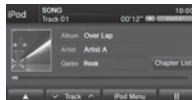

Пользуйтесь кнопкой **"Track"** для выбора предыдущей или следующей композиции.



Удерживайте нажатие на **"Track"**, чтобы быстро прокрутить вперед или назад.



Нажмите на **стрелку**, чтобы настроить режим проигрывания композиций:
"Repeat": проигрывание текущей композиции по кругу.

"Random/Shuffle": прослушивание композиций всего плей-листа в случайном порядке.

"Playback Speed": настройка скорости проигрывания (медленно, нормально, быстро).

"Sound control": настройки баланса, эквалайзера, и т.д.



Track List



Нажмите на **"Chapter List"**, чтобы открыть список всех заголовков аудиокниг.



iPod Menu

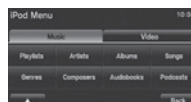

Нажмите на **"iPod Menu"**, чтобы открыть список категорий и рассортировать их. Далее выбор треков будет осуществляться по избранному категориям.

06 USB / iPod®



Прослушивание композиций на внешнем плеере (USB)

1

MENU

Нажмите на кнопку **"MENU"**, чтобы открыть выбор источника.

2



Подключите внешний плеер и выберите **"USB"**.

3



Пользуйтесь кнопкой **"Track"** для выбора предыдущей или следующей композиции.



Track

Удерживайте нажатие на **"Track"**, чтобы быстро прокрутить вперед или назад.



Folder

Нажмите на **"Folder"**, чтобы перемещаться вверх или вниз по директориям.



Нажмите на **стрелку**, чтобы настроить режим проигрывания композиций:

"Repeat": проигрывание текущей композиции по кругу.

"Scan": прослушивание первых 10 секунд каждой композиции.

"Random/Shuffle": прослушивание композиций всего плей-листа в случайном порядке.

"Sound control": настройки баланса, эквалайзера, и т.д.

"Database": проверка версии **"Gracenote"**.*



Folder List

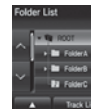

Нажмите на **"Folder List"**, чтобы открыть список папок.

Нажмите на папку, чтобы просмотреть треки.



Music Menu

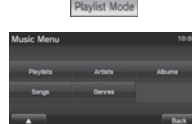

Нажмите на **"Playlist Mode"**, при этом откроется **"Music Menu"**.

Теперь можно рассортировать треки по категориям.

* Музыкальная база данных "Gracenote" содержит наименования альбомов, заголовки фрагментов и т.п.

07 ТЕЛЕФОН BLUETOOTH®

Синхронизация телефона с системой Bluetooth® через автомагнитолу

! По соображениям безопасности, настройки, требующие повышенного внимания, связанные с синхронизацией мобильного телефона Bluetooth® с системой громкой связи автомагнитолы, следует осуществлять **на остановленном автомобиле**.

1



Активируйте функцию Bluetooth своего телефона и убедитесь, что его "видят" все (в соответствии с его конфигурацией).

2



Нажмите на кнопку **"MENU"**, а затем **"Next"**, чтобы открыть выбор источника.

3



Нажмите на **"Phone"**.

4



Нажмите на **стрелку**.

5

Bluetooth Setting

Нажмите на **"Bluetooth Setting"**.

6

Register Device

Нажмите на **"Register Device"**.

7



Сообщение **"Hands Free system"** должно появиться на Вашем телефоне. Выберите его и наберите код, показанный на автомагнитоле.



Ваш телефон добавляется в список автомагнитолы.

При необходимости, см. руководство по эксплуатации своего мобильного телефона.

!

Наличие услуг зависит от сотовой сети, SIM-карты и совместимости используемых аппаратов Bluetooth®. Проверьте в руководстве к своему телефону и у своего оператора связи услуги, к которым можно получить доступ.

07 ТЕЛЕФОН BLUETOOTH®

Как позвонить

1

MENU

Next >

Нажмите на кнопку **MENU**, затем на **"Next"**, чтобы открыть выбор источника.

2



Нажмите на **"Phone"**.

3



Наберите номер, затем нажмите на телефон.

!

Во время вождения автомобиля пользоваться телефоном не рекомендуется. Для этого лучше безопасно припарковаться или воспользоваться переключателями на руле.

Управление телефонами

1

MENU

Next >

Нажмите на **"MENU"**, затем на **"Next"**, чтобы открыть выбор источника.

2



Нажмите на **"Phone"**.

3



Нажмите на **стрелку**, затем на **"Bluetooth Setting"**.



Bluetooth Setting

Select Device to Connect

Выберите или замените уже подключенный телефон.

Register Device

Подключить/зарегистрировать новый телефон

Delete Registered Device

Удалить подключенный телефон

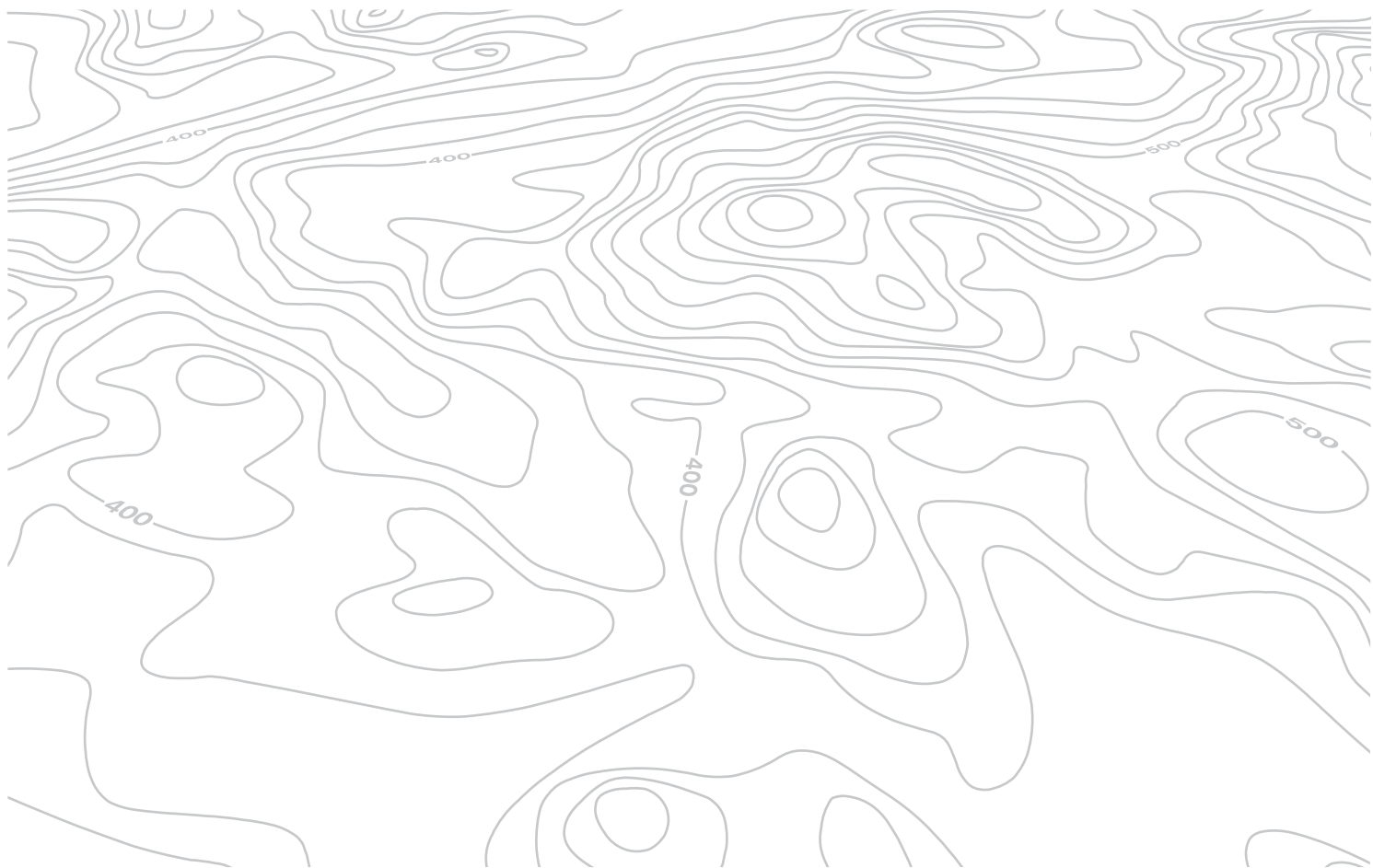

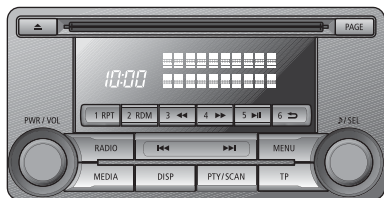

Аудиосистема AUDIO-CD



Система защищена и предназначена для работы исключительно на Вашем автомобиле.



По соображениям безопасности водитель должен осуществлять все операции, требующие особого внимания, только на остановленном автомобиле.

Если двигатель остановлен, то, в целях предупреждения ускоренного разряда аккумуляторной батареи, система автоматически отключается системой энергосбережения.

СОДЕРЖАНИЕ

01	Первые шаги - Панель управления	стр. 314
02	Блок управления на рулевом колесе	стр. 316
03	Краткое описание работы системы	стр. 317
04	Радиоприемник	стр. 319
05	Музыкальные медиаплееры	стр. 325
06	Плееры USB	стр. 330
07	Streaming BLUETOOTH®	стр. 332
	Сообщения о сбоях	стр. 334

01 ПЕРВЫЕ ШАГИ

Запомненная станция, кнопки с 1 по 6.

Краткое нажатие: выбор запомненной радиостанции.

Длительное нажатие: внесение станции в память.

Индикаторы

i: iPod® /

U: USB.

B: Bluetooth®.

Прокрутка композиций.

Извлечение компакт-диска.

Прослушивание композиций текущего плейлиста в случайном порядке.

Повтор текущей композиции.

Включ. / выключ. автомагнитолы.
Регулировка громкости.

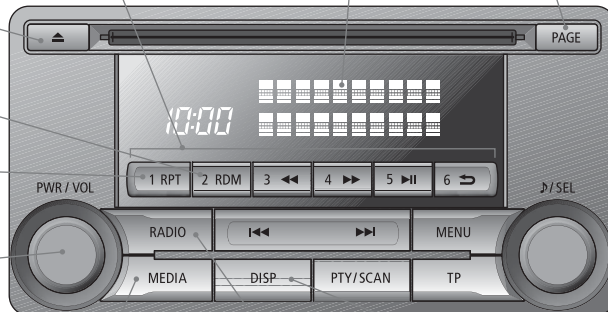

Переход от режима аудио CD к режимам USB / iPod® и Bluetooth*.

Нажатие и удержание для перехода к режиму AUX.

Выбор радиоприемника в качестве источника аудиосигнала.

Выбор частотного диапазона (FW, MW, LW).

Показ композиции.

* Наличие в зависимости от варианта комплектации.

01 ПЕРВЫЕ ШАГИ

Возврат / Быстрая прокрутка.

Проигрывание / Пауза текущей композиции.

Переход в режим просмотра **MENU**.

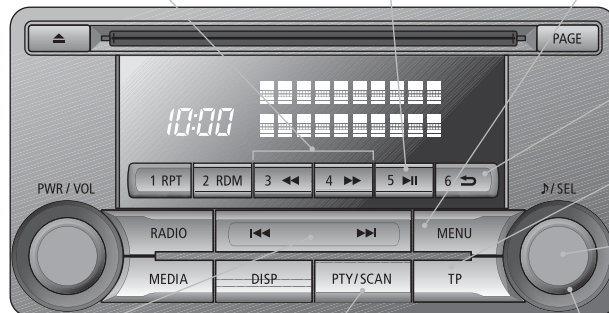

Прекращение текущего действия, перемещение вверх по меню.

Поиск информации "Traffic TP".

Нажатие: выбор плей-листа (или композиции).

Выбор:

- автоматической настройки радиоприемника на нижний / верхний диапазон.
- предыдущей / следующей композиции.

Активирование / Отключение функции PTY. Прослушивание 10 первых секунд каждой композиции в текущем плей-листе.

Выбор предыдущего / следующего плей-листа (или композиции).

Выбор настроек аудиосистемы.

Ручной поиск радиостанций в нижнем и верхнем диапазонах / PTY.

Режимы настроек функций (AF, REG, TP, SCV, ...).

02 БЛОК УПРАВЛЕНИЯ НА РУЛЕВОМ КОЛЕСЕ

Увеличение / уменьшение уровня громкости аудиосистемы.

Поиск радиочастоты в верхнем / нижнем диапазоне.
Композиция следующая / предыдущая на CD-диске.
Быстрая прокрутка вперед / назад CD-диска.

Длительное нажатие: включ. / выключ. аудиосистемы.
Краткое нажатие: выбор источника аудиосигнала в последовательности FM1 / FM2 / FM3 / MW / LW / CD.



03 КРАТКОЕ ОПИСАНИЕ РАБОТЫ СИСТЕМЫ

Включение / выключение

1



Нажмите на кнопку **PWR / VOL**.

При этом начнет работать тот источник аудиосигнала, который был выбран перед выключением системы.

Автомобилем можно пользоваться только если ключ находится в замке зажигания в положении "ON" или "ACC".

Чтобы выключить, вновь нажмите на кнопку **PWR / VOL**.



Выбор режимов работы

1



Последовательно нажимайте на кнопку **SEL**; режимы аудиосистемы будут сменяться в следующем порядке: **BASS / TREBLE / FADER / BALANCE / SCV** и отмена.



Регулятор уровня громкости

1



Вращением ручки **PWR / VOL** влево уровень громкости понижается, а вправо - повышается.



Настройка режимов работы

1



Вращая ручку **SEL** влево или вправо, отрегулируйте уровень громкости системы.



!

Режим настроек аудиосистемы отключается, если работает радиоприемник или проигрывается компакт-диск, либо по истечении 10 секунд, если не предпринимать никаких действий.

03 КРАТКОЕ ОПИСАНИЕ РАБОТЫ СИСТЕМЫ

Настройка низких частот "BASS"

1

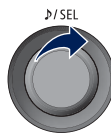

Вращая ручку настройки **SEL**, отрегулируйте низкие частоты по своему усмотрению.



Распределение звука между правыми и левыми громкоговорителями "BALANCE"

1

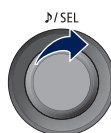

Вращая ручку настройки **SEL**, отрегулируйте распределение звука между правыми и левыми громкоговорителями по своему усмотрению.

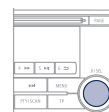

Настройка высоких частот "TREBLE"

1

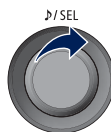

Вращая ручку настройки **SEL**, отрегулируйте высокие частоты по своему усмотрению.



Автоматическая настройка параметров звучания "SCV"

!

Эта функция позволяет автоматически настраивать параметры системы в зависимости от скорости движения автомобиля.

1



Последовательно нажимайте на ручку **SEL**, чтобы выбрать режим "SCV".



Распределение звука между передними и задними громкоговорителями "FADER"

1

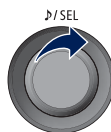

Вращая ручку настройки **SEL**, отрегулируйте распределение звука между передними и задними громкоговорителями по своему усмотрению.



2



Вращением ручки **SEL** открывается доступ к настройкам системы (OFF, LOW, MID, HIGH).

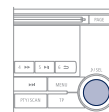

04 РАДИОПРИЕМНИК

Выбор / Запоминание

Выбор радиоприемника в качестве источника аудиосигнала

1



Нажмите на кнопку **RADIO**, чтобы включить радиоприемник.

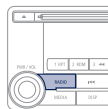

Автоматический поиск станций

1



Нажмите, соответственно, на кнопку "◀" или "▶", чтобы отыскать станцию в нижнем или в верхнем частотном диапазоне.

Система автоматически приступит к поиску и остановится на первой найденной станции.

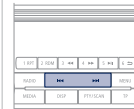

Выбор частотного диапазона

1



Последовательно нажимая на кнопку **RADIO**, выберите радиочастоту - при этом диапазоны будут меняться в следующем порядке: FM1 / FM2 / FM3 / MW / LW / FM1...

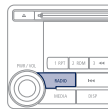

Ручной поиск станций

1



Поиск станций производится вращением ручки настройки **SEL** влево или вправо, чтобы отыскать станцию, соответственно, в нижнем или в верхнем частотном диапазоне.

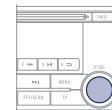

04 РАДИОПРИЕМНИК

Внесение станций в память системы в ручном режиме

Вы можете внести в память до шести станций в каждом частотном диапазоне.
Каждая новая станция будет заменять в памяти предыдущую.

1



Нажмите на одну из шести кнопок, с "1" по "6", при этом должен раздаваться звуковой сигнал. Сигнал на мгновение прервется, а после внесения станции в память вновь станет слышным.
На дисплее появится номер кнопки и частота соответствующей ей станции.

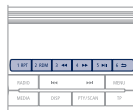

!

Чтобы включить внесенную в память станцию, нажмите на кнопку не более чем на две секунды и отпустите ее.

Внесение станций в память системы в автоматическом режиме

Автоматическое внесение станций в память системы предусмотрено только для диапазонов FM1, FM2 и FM3. Каждая новая станция будет заменять в памяти предыдущую. Режим автоматического запоминания может быть включен независимо от выбранного на данный момент диапазона.

1



Нажмите более двух секунд на кнопку **RADIO**.

При этом система сама отыщет шесть наиболее мощных станций и расположит их в порядке возрастания качества приема на шести кнопках.



Выбор радиостанции из памяти

1



Нажмите на одну из шести кнопок "1"... "6". На дисплее появится частота соответствующей выбранному диапазону станции.

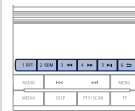

!

При отключении аккумуляторной батареи от бортовой электросети запомненные в памяти станции не сохраняются.

04 РАДИОПРИЕМНИК

СИСТЕМА RDS

Работающая в диапазоне FM функция RDS ("Radio Data System") позволяет:

- выводить на дисплей информацию, например, название радиостанции и т.п.,
- оставаться на волне данной станции на всем протяжении пути,
- получать информационные сводки о ситуации на дорогах.

Большинство станций, вещающих в FM-диапазоне, работают в системе RDS. Помимо обычных программ они настроены на передачу в эфир кодированных сигналов с дополнительной информацией.

В основном это информация, в которой содержится название радиостанции, функция непрерывного автоматического слежения за качественным приемом ее передач, и краткие выпуски дорожных новостей.

Система постоянно отслеживает частоту станции, позволяя Вам прослушивать ее передачи непрерывно. Тем не менее, существуют отдельные факторы, не позволяющие принимать повсюду станции, работающие в системе RDS. Этим объясняется то, что при проезде некоторых мест радиоприем может исчезать.

1



Нажмите на кнопку **MENU**.



2



Последовательно нажимая на ручку **SEL**, выберите режим **RDS**: "AF", "REG" и "TP", затем вращением ручки выберите нужную настройку.



Альтернативный радиоприем "AF"

Ваш радиоприемник постоянно сопоставляет, анализирует и автоматически выбирает оптимальную частоту, на которой вещает выбранная Вами радиостанция (если она пользуется несколькими трансляторами или частотами).

Радиус зоны приема радиостанции составляет около 50 км. Переход из одной зоны в другую может сопровождаться кратковременной потерей приема радиосигнала на движущемся автомобиле.

Если в зоне Вашего местонахождения выбранная Вами радиостанция пользуется только одной радиочастотой, Вы можете отключить функцию альтернативного радиоприема.

Региональная трансляция "REG"

Некоторые радиостанции объединены в общую сеть.

В зависимости от времени суток, они могут транслировать в различных регионах либо свои собственные, либо совместные программы.

Вы можете настроить отслеживание:

- только одной местной станции,
- всей сети с возможностью перейти на какую-либо одну станцию или программу.

!

Если во время проезда по большой территории слышимость станции ухудшилась, приемник ищет для нее другую частоту (AF). Не найдя таковой, он настраивается на частоту регионального радиовещания (REG). Если она не будет найдена, приемник вернется к запомненной станции.

04 РАДИОПРИЕМНИК

Информация о ситуации на дорогах "TP"

Функция TP ("Traffic Program") обеспечивает кратковременное автоматическое переключение на частоту станции, передающей информационные сводки о ситуации на дорогах в FM-диапазоне.

При этом выбранная вами станция или иной источник аудиосигнала отключается на время приема информации.

Как только выпуск новостей закончится, система вновь включит станцию или иной работавший до этого источник аудиосигнала.

1

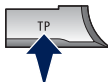

Нажмите на кнопку **TP**.

При этом на дисплее появится символ "TP". Если станция поддерживает функцию "RDS", появится и этот символ.

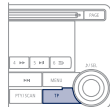

Если радиоприемник обнаружит в эфире дорожную информацию, на дисплее появится символ "TRAF INF", частота и название вещающей станции.

При этом уровень громкости будет отличаться от предыдущего источника аудиосигнала.

По окончании выпуска дорожной информации уровень громкости вернется к уровню предшествовавшего ему источника аудиосигнала.

!

Когда символ "TP" появляется на дисплее, радиоприемник настраивается только на те станции RDS, которые передают сводки дорожной информации.

Срочные сообщения

Срочное сообщение автоматически отключает на время его передачи прием станции FM-диапазона или текущий источник аудиосигнала.

При этом на дисплее появится символ "СРОЧНОЕ СООБЩЕНИЕ", а уровень громкости будет отличаться от предыдущего источника аудиосигнала.

После передачи срочного сообщения символ погаснет, а уровень громкости вернется к уровню предшествовавшего ему источника аудиосигнала.

Типовые радиопрограммы "PTY"

Некоторые радиостанции передают программы по определенной тематике, ниже дается их перечень:

НОВОСТИ, БИЗНЕС, ИНФОРМАЦИЯ, СПОРТ, ОБРАЗОВАНИЕ, ТЕАТР, КУЛЬТУРА, НАУКА, РАЗНОЕ, ПОП-М, РОК-М, ПРОСТАЯ-М, ЛЕГКАЯ-М, КЛАССИКА, ДРУГОЕ-М, ПОГОДА, ФИНАНСЫ, ДЕТИ, ОБЩЕСТВО, РЕЛИГИЯ, ПОЗВОНИ, ТУРИЗМ, ДОСУГ, ДЖАЗ, КАНТРИ, НАРОДНАЯ-М, РЕТРО, ФOLK-М, СВИДЕТЕЛЬСТВА.

04 РАДИОПРИЕМНИК

Настройка на программу "PTY"

1



Нажмите на кнопку **PTY / SCAN**.

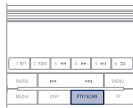

2



Вращая ручку настройки **SEL**, выберите режим **PTY**; при этом индикатор начнет мигать, и система приступит к автоматическому поиску программы.

Как только соответствующая станция будет найдена, ее название появится на дисплее.



3



Нажимая на кнопки "**<<**" или "**>>**", Вы можете настроиться на другую станцию.

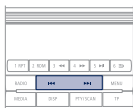

!

Через 10 секунд после настройки на частоту, режим поиска **PTY** отменяется.

Внесение в память программы "PTY"

В памяти можно хранить до шести программ **PTY**. Каждая новая программа будет вноситься в память на место предыдущей.

1



Нажмите на кнопку **PTY/SCAN**.

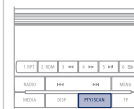

2

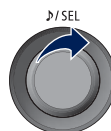

Вращая ручку настройки **SEL**, выберите режим **PTY**, затем нажмите на одну из шести кнопок "**1**"... "**6**", чтобы наметить ячейку памяти.



3



Нажмите более двух секунд на одну из шести кнопок "**1**"... "**6**".

Звук на мгновение прервется, а после внесения программы в память возобновится.

На дисплее будет показан номер кнопки, которая соответствует связанной с ней программе **PTY**.

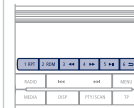

04 РАДИОПРИЕМНИК

Смена языка индикации программы "PTY"

1



Нажмите на кнопку **MENU**.

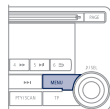

2

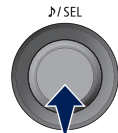

Последовательно нажимая на ручку настройки **SEL**, выберите режим **PTY lang**.



3

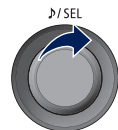

Вращая ручку **SEL**, выберите нужный язык (**АНГЛИЙСКИЙ**, **ФРАНЦУЗСКИЙ**, **НЕМЕЦКИЙ**, **ШВЕДСКИЙ**, **ИСПАНСКИЙ**, **ИТАЛЬЯНСКИЙ**).



Настройка функций

1



Нажмите на кнопку **MENU**.

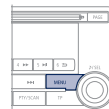

2

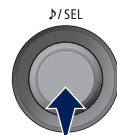

Служит для активирования и отключения нижеуказанных функций. Последовательно нажимайте на ручку **SEL**; режимы настроек системы будут меняться в следующем порядке: **GRACENOTE DB / AF / REG / TP-S / PI-S / PTY (языки) / PH setting / CT / OFF**.

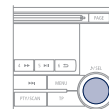

3

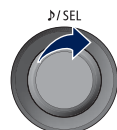

Вращая ручку **SEL** влево, вы можете отключить функцию ("OFF"), а вправо - активировать ее ("ON").



!

Режим настройки функций автоматически отключается, если в течение 10 секунд не было предпринято никаких действий.

05 МУЗЫКАЛЬНЫЕ МЕДИАПЛЕЕРЫ

CD-плеер

На этом плеере можно прослушивать аудио компакт-диски (CD-DA, CD-Text, CD-R/RW) или CD MP3.

Выбор CD-плеера в качестве источника аудиосигнала

После загрузки диска в дисковод этикеткой вверх проигрыватель включается автоматически.

1



Если диск уже находится в дисковом лотке, нажмите на кнопку **MEDIA**.
"MEDIA", номер трека и продолжительность проигрывания отражаются на дисплее.



!

Пользуйтесь компакт-дисками только круглой формы.
Компакт-диски диаметром 8 см необходимо располагать в центре лотка дисковода.

Извлечение диска

1



Нажатием на эту кнопку диск извлекается из дисковода. При этом система автоматически переходит в режим радиоприема.



!

Если диск не убрать из лотка, через 15 секунд он вновь загрузится в проигрыватель.

05 МУЗЫКАЛЬНЫЕ МЕДИАПЛЕЕРЫ

Прослушивание CD-дисков

Быстрый поиск

1



Удерживайте кнопку "«" или "»" нажатой чтобы прокрутить диск вперед или назад для быстрого поиска композиции.
Проигрывание начнется сразу после отпущения кнопки.

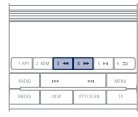

Прослушивание композиций в случайном порядке

1



Нажмите на кнопку **RDM**, чтобы композиции проигрывались в случайном порядке. При этом на дисплее появится символ "RDM".
При повторном нажатии на эту кнопку этот режим отключается.



Выбор композиции

1



Нажмите на кнопку "«" или "»" чтобы выбрать, соответственно, предыдущую или следующую композицию.



Прослушивание начала композиций

1



Нажмите на кнопку **PTY / SCAN**, чтобы включить режим прослушивания 10-секундных фрагментов, с которых начинаются композиции. При этом на дисплее появятся символ "SCAN" и мигающий номер соответствующего трека.
При повторном нажатии на эту кнопку этот режим отключается.



Повторное прослушивание композиции

1



Нажмите на кнопку **RPT**, чтобы вновь прослушать звучащую композицию. При этом на дисплее появится символ "RPT".
При повторном нажатии на эту кнопку этот режим отключается.



!

На пишущих плеерах CD-R/RW качество звучания зависит от используемой программы звукозаписи, записывающего устройства и скорости записи.

05 МУЗЫКАЛЬНЫЕ МЕДИАПЛЕЕРЫ

Функция "CD-TEXT"

CD-плеер снабжен функцией показа информации в режиме CD-Text.

1

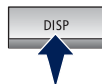

Нажмите последовательно на кнопку **DISP**, при этом информация "CD-Text" будет показываться в следующей очередности: DISC NAME / TRACK NAME / NORMAL DISPLAY MODE.



2



Если в тексте информации содержится более 12 знаков, нажмите на кнопку **PAGE**, чтобы прочитать ее полностью. При отсутствии информации CD-Text, на дисплее появится сообщение "NOTITLE".



ДИСКИ CD MP3 / Tag ID3

CD-плеер и CD-чейнджер можно использовать для проигрывания файлов, записанных в формате MP3.

Файлы должны быть записаны в соответствии с требованиями стандартов ISO-8859 Уровень 1 / Уровень 2, Joliet или Romeo на дисках CD-ROM, CD-R или CD-RW. На них можно разместить не более 255 файлов и 100 папок на 16 уровнях.

Во время проигрывания MP3-файла на дисплее может присутствовать символ Tag ID3 версии 1.0; 1.1; 2.2; 2.3 и 2.4.



На дисках, содержащих файлы CD-DA и MP3 первыми начнут проигрываться файлы CD-DA.

Если Вам нужно прослушать разноформатные файлы вперемешку, нажмите на кнопку **CD** и удерживайте около 2 секунд, пока не прозвучит звуковой сигнал.

При проигрывании таких дисков функции "Повторить", "Проиграть в случайном порядке" и "Читать начало треков" действуют в отношении только тех файлов, которые записаны в одном и том же формате.

Выбор папки MP3

1



Вращайте ручку **SEL** вправо, чтобы выбрать папку в возрастающем порядке и, соответственно, влево чтобы выбрать ее в убывающем.



05 МУЗЫКАЛЬНЫЕ МЕДИАПЛЕЕРЫ

Повтор треков, содержащихся в одной папке

1



Нажмите более двух секунд на кнопку **RPT** чтобы включить повтор треков, содержащихся в текущей папке. При этом на дисплее появится символ "D-RPT".
Для выхода из этого режима еще раз нажмите на эту кнопку.



Проигрывание начала треков

1



Нажмите на кнопку **PTY / SCAN**, чтобы включить проигрывание 10-секундного фрагмента каждой композиции во всех папках. При этом на дисплее появится символ "SCAN" и мигающий номер соответствующей композиции.

Для выхода из этого режима еще раз нажмите на эту кнопку.



Проигрывание папки в случайном порядке

1



Нажмите на кнопку **RDM**, чтобы включить проигрывание файлов текущей папки в случайном порядке. При этом на дисплее появится символ "RDM".

Для выхода из этого режима еще раз нажмите на эту кнопку.

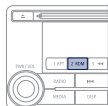

Индикация на дисплее MP3 / Tag ID3

В начале проигрывания на дисплее появляется сообщение "READING", а затем оно исчезает и на его месте появляются номер папки, номер композиции, ее продолжительность и символ "MP3".

Проигрывание диска в случайном порядке

1



Нажмите более двух секунд на кнопку **RDM**, чтобы включить проигрывание файлов всех папок в случайном порядке. При этом на дисплее появится символ "D-RDM".
Для выхода из этого режима еще раз нажмите на эту кнопку.

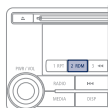

1



Последовательно нажимайте на кнопку **DISP**, при этом информация по MP3 будет выводиться в следующей очередности:
FOLDER NAME / TRACK NAME / NORMAL DISPLAY MODE.



05 МУЗЫКАЛЬНЫЕ МЕДИАПЛЕЕРЫ

2

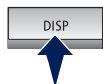

Нажмите более двух секунд на кнопку **DISP**, чтобы активировать информацию по Tag ID3. При этом на дисплее появится символ "TAG".

Последовательно нажимайте на кнопку **DISP**, при этом информация по Tag ID3 будет выводиться в следующей очередности:

ALBUM NAME / TRACK NAME...
NAME / NORMAL DISPLAY MODE.

Чтобы убрать эту информацию, еще раз нажмите более двух секунд на кнопку **DISP**.



3



Если в тексте информации содержится более 12 знаков, нажмите на кнопку **PAGE**, чтобы прочитать ее полностью.

При отсутствии информации MP3 или Tag ID3 на дисплее появится сообщение "NOTITLE".



!

Качество звука на CD-R/RW зависит от программы звукозаписи, от записывающего устройства и выбранной скорости записи.

В зависимости от разветвленности директорий, в которых расположены папки и файлы MP3 на диске, начало проигрывания композиций может на некоторое время задерживаться.

Как пользоваться дополнительным разъемом "AUX"

Кабель JACK / RCA с автомобилем не поставляется



Дополнительный разъем типа JACK или RCA позволяет подключать переносные устройства (MP3-плеер и др.).



!

Не включайте переносное устройство одновременно в разъемы USB и JACK.

1

Включите переносное устройство (напр., MP3-плеер и т.п.) в разъем JACK или в аудиоразъемы типа RCA (помечены белым и красным цветом) при помощи соответствующего кабеля (он не поставляется в комплектации автомобиля).

2



Нажмите более двух секунд на кнопку **MEDIA**.

На дисплее появится символ "AUX", и интерфейс для подключения внешних устройств становится активным.

Еще раз нажмите на **MEDIA**, чтобы отключить режим **AUX** и перейти к другому режиму.



06 ПЛЕЕР USB

Использование разъема USB



Через разъем USB можно подключать переносные проигрыватели (плееры MP3, Apple® и др.), с которых аудиофайлы передаются на автомагнитолу и бортовую аудиосистему.

1

Поверните ключ на остановленном автомобиле в положение **LOCK** и вставьте в плеер надлежащий кабель.

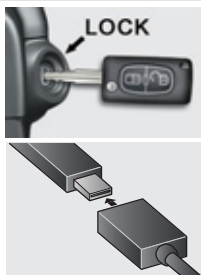

2

Подсоедините кабель к разъему USB автомобиля.

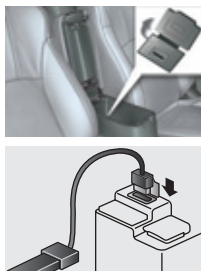

Совместимые модели аппаратов:

- iPod touch®: F/W версия 1.1.1 или последующая.
- iPod classic®: F/W версия 1.0 или последующая.
- iPod 5^{го} поколения®: F/W версия 1.2.2 или последующая.
- iPod nano 5^{го} поколения®: F/W версия 1.2 или последующая.
- iPod nano 2^{го} поколения®: F/W версия 1.1.2 или последующая.
- Устройства хранения больших объемов данных USB Mass Storage емкостью 256 МБ и более.

Поддерживаемые форматы файлов: MP3, WMA, AAC, WAV.
Максимальное количество уровней (в т.ч. корневой): 8.
Количество папок: 700.
Количество файлов: 65 535.



Не подключайте внешний плеер напрямую к разъему USB - пользуйтесь кабелем.

Перед отключением кабеля переведите ключ в положение **LOCK**.

Поиск в каталоге файлов осуществляется с внешнего плеера / iPod®.

Не зажимайте кабель при опускании крышки подлокотника.

06 ПЛЕЕР USB

Действия с композицией (или с плей-листом)

Прослушивание

1



Подключите внешний плеер / iPod® и, нажимая на кнопку **MEDIA**, выберите режим "USB", при этом появится выбранный источник. Как только плеер будет выбран, начнется проигрывание композиции.



Остановка

1



Нажмите на **MEDIA**, чтобы сменить режим или на **RADIO**.



Выбор композиции

1



Нажмите на одну из кнопок "◀" или "▶", чтобы выбрать следующую или предыдущую композицию. При непрерывном нажатии просмотр ускорится.

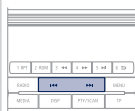

Выбор плей-листа (или композиции)

1

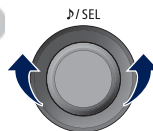

Вращая ручку, выберите предыдущий или следующий плей-лист.



2



Нажмите на кнопку, чтобы выбрать плей-лист и перейти вверх или вниз по списку.

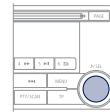

Ручкой настройки можно пользоваться и для выбора композиций.

Прослушивание начала каждой композиции

1



Нажмите на кнопку **PTY/SCAN**, чтобы начать прослушивание 10-секундных фрагментов композиций во всех плей-листах. На дисплее появится надпись "SCAN" и будет мигать номер соответствующей композиции. Для выхода из этого режима еще раз нажмите на эту кнопку.

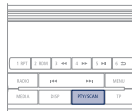

07 STREAMING BLUETOOTH®



Управление композицией

1



Последовательными нажатиями на кнопку **MEDIA** выберите Bluetooth®, при этом появится индикатор выбранного источника.

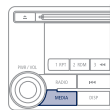

Прослушивание

1



Прослушивание включается однократным нажатием на эту кнопку.

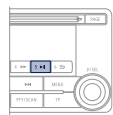

Пауза / Выключение / Возобновление*

1



Сделайте продолжительное нажатие на кнопку "II", чтобы приостановить прослушивание.



Нажмите на кнопку "возврат", чтобы остановить прослушивание.



При наличии стриминга можно прослушивать записанные на телефон музыкальные файлы через динамики автомобиля.

Для этого телефон должен иметь функцию взаимодействия с системами Bluetooth® (системы A2DP / AVRCP).

Подключение телефона: см. рубрику "ТЕЛЕФОН BLUETOOTH® С РАСПОЗНАВАНИЕМ ГОЛОСА".

Выбор композиции*

1



Нажмите на кнопку "◀" или "▶" чтобы выбрать предыдущую или следующую композицию.

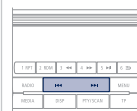

Непрерывное прослушивание по кругу*

1



Нажмите на эту кнопку во время прослушивания. Еще раз нажмите, чтобы выйти из этого режима.



Прослушивание в случайном порядке*

1



Нажмите на эту кнопку во время прослушивания. Еще раз нажмите, чтобы выйти из этого режима.



* Функция должна поддерживаться устройством.

07 STREAMING BLUETOOTH®



Прослушивание начала каждой композиции*

1

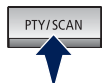

Нажмите на эту кнопку.
На дисплее появится символ "PTY-SCAN" и начнется проигрывание 10-секундных фрагментов начал всех композиций, записанных на телефон, подключенный к системе Bluetooth®.
Еще раз нажмите, чтобы выйти из этого режима.



На дисплее показывается одновременно не более 11 символов. Если наименование прервано в середине, нажмите на кнопку **PAGE**. Остальные символы будут появляться при каждом нажатии на кнопку.
Если в памяти нет ни одного наименования, на дисплее появится сообщение "NO TITLE".
Символы, которые не выводятся на дисплей, заменяются знаком ".".

Перестановка индикации*

1

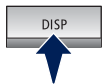

Удерживайте эту кнопку нажатой до тех пор, пока не раздастся сигнал зуммера и появится символ "TAG".
Нажмите на эту кнопку, чтобы активировать смену индикации.
Еще раз длительно нажмите, чтобы выйти из этого режима.



* Функция должна поддерживаться устройством.

СООБЩЕНИЯ О СБОЯХ

Ниже приводится перечень сообщений о сбоях, которые выводятся на дисплей и способы их устранения.

СООБЩЕНИЕ	ЧТО ЭТО ЗНАЧИТ	ЧТО ДЕЛАТЬ
CD		
CHECK DISC	Неправильно поставлен диск. Диск влажный из-за конденсата.	Вставьте диск этикеткой кверху. Удалите с диска конденсат.
DISC ERROR	Диск загрязнен, поцарапан или деформирован.	Протрите или замените диск.
INTERNALE	Что-то привело к сбою в работе плеера.	Проверьте, нет ли проблем с диском и вновь поставьте его. Если проблема не исчезла, обратитесь в сервисную сеть PEUGEOT.
HEAT ERROR	Высокая температура в устройстве.	Извлеките диск и дождитесь снижения внутренней температуры до нормы.
USB		
FILE ERROR	Выбранные файлы не считываются.	Выберите файлы, которые можно прочитать: MP3/WMA/AAC.
USB BUS PWR	Сбой питания внешней системы.	Выключите систему на короткое время. Если проблема не исчезла, обратитесь в сервисную сеть PEUGEOT.
LSI ERROR	Неправильная связь между автомагнитолой и внешней системой.	
UNSUPPORTED	Выбранные файлы не считываются.	Выберите файлы, которые можно прочитать: MP3/WMA/AAC.
FORMAT		

СООБЩЕНИЯ О СБОЯХ

СООБЩЕНИЕ	ЧТО ЭТО ЗНАЧИТ	ЧТО ДЕЛАТЬ
CD		
UNSUPPORTED	Подключено не распознанное внешнее USB-устройство.	Используйте надлежащий кабель USB.
DEVICE		
ПЛЕЕРЫ APPLE		
NO SONG	В подключенном iPod / iPhone нет ни одной записи.	Подключите iPod / iPhone, содержащий записи.
VER ERROR	Версия ПО плеера iPod / iPhone не поддерживается.	Подключите iPod / iPhone, совместимый с программным обеспечением системы.
ПРОЧИЕ		
ERROR DC	На громкоговорители подан ненадлежащий постоянный ток.	Выключите систему на короткое время. Если проблема не исчезла, обратитесь в сервисную сеть PEUGEOT.

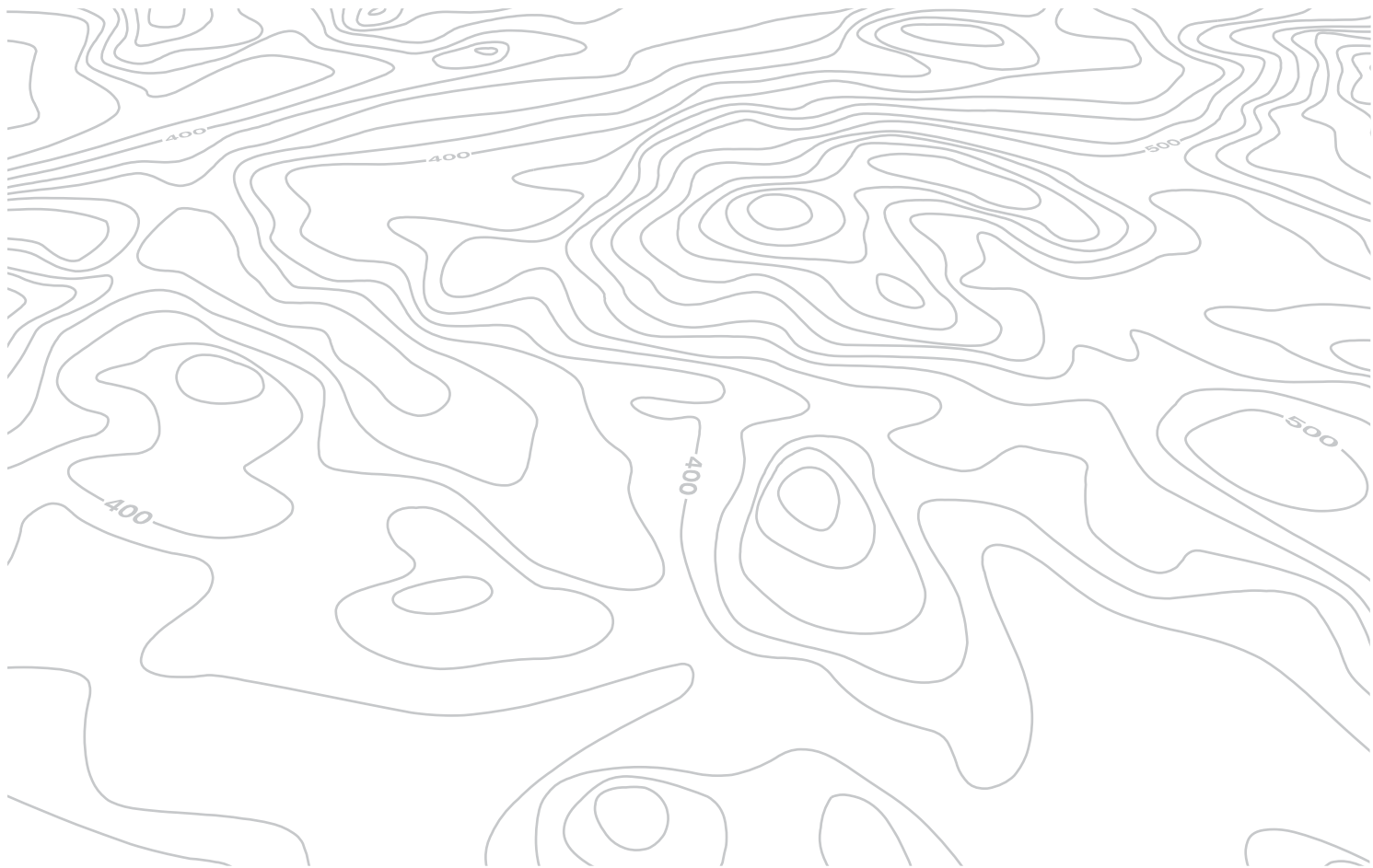

А

Аварийная световая сигнализация.....	147
Автомобильные лампы.....	244, 256, 259, 260, 270, 271, 274, 278, 280, 286, 288, 290, 294, 305
Автоматический кондиционер воздуха.....	91, 94
Автоматическое включение световых приборов.....	134, 136
Автоматическое включение стеклоочистителя.....	142
Автоматическое включение фонарей аварийной сигнализации.....	147
Автоматическое выключение световых приборов.....	136
Аккумуляторная батарея.....	200, 222
Антиблокировочная система ABS.....	148
Аудио-видеосистема.....	305
Аудиоразъемы.....	104, 282
Аудиосистема и телематика.....	244, 305

Б

Багажное отделение.....	73
Багажные дуги на крыше.....	209
Баллонный ключ.....	181
Бачок омывателя ветрового стекла.....	221
Бачок омывателя фар.....	221
Безопасная перевозка детей.....	161, 162, 166, 168, 170, 172, 174-176
Бензиновый двигатель.....	214, 217, 225-231
Бесступенчатая коробка передач "CVT".....	115, 223

Блокировка стеклоподъемников дверей переднего и задних пассажиров.....	78
Блок предохранителей в моторном отсеке.....	194
Блок предохранителей в панели приборов.....	194
Боковые подушки безопасности.....	158, 160
Боковые светильники.....	191
Буксировка автомобиля.....	204
Буксировка прицепа.....	207
Бытовое накачивание (при помощи ремкомплекта).....	177

В

Вентиляционные решетки.....	90
Вентиляция салона.....	90-92
Вещевые отделения.....	86, 101, 106
Видеокамера заднего обзора.....	132
Время (настройка).....	54, 56, 58
Встречающее освещение.....	138
Выключатель световых приборов.....	133
Выключатель стеклоочистителя.....	140, 142

Г

Габаритные размеры.....	239
Гарнитура Bluetooth беспроводной связи (телефон).....	247, 249-253, 310
Голосовые команды.....	244, 245, 249-253

Д

Давление воздуха в шинах.....	241
Двери.....	72
Движение автомобиля.....	108, 109
Демонтаж колеса.....	183
Дети (обеспечение безопасности).....	170
Детские кресла.....	161, 162, 166-168, 175
Детские кресла ISOFIX.....	170, 172, 174
Дизельный двигатель.....	215, 217, 218, 232-238
Дисплей (автомобильные).....	54, 56, 58
Дисплей комбинации приборов.....	24, 31, 41-43, 114
Дистанционное включение световых приборов.....	68
Дистанционный ключ-пульт.....	66, 71, 109
Дневные ходовые огни.....	136, 190
Домкрат.....	181, 182
Дополнительная розетка.....	104
Дополнительное оборудование.....	210
Дополнительные разъемы.....	282
Доступ к лампам.....	189

Е

Емкость топливного бака.....	216
Если топливо в баке закончилось (на дизеле).....	218

З

Заводской номер автомобиля	241
Заднее стекло (обогрев).....	99
Задние подголовники.....	85
Задние сиденья	85
Задний диван	85
Задний плафон	144
Задняя полка.....	107
Закрывание багажника	64, 73
Закрывание дверей.....	64, 73
Замена воздушного фильтра.....	222
Замена колеса	181-183
Замена ламп.....	188, 192, 193
Замена масляного фильтра.....	222
Замена салонного фильтра	222
Замена щетки стеклоочистителя.....	203
Замена электрических предохранителей	194
Замена элемента питания в ключе-пульте	70
Замок зажигания с блокировкой рулевого колеса	112
Запасное колесо	181-183
Запас хода	43, 46
Заправка бака топливом.....	216, 217
Заряд аккумуляторной батареи	200
Заслонка панорамной крыши	80
Звуковой сигнал.....	147

И

Идентификационная табличка автомобиля	241
Идентификационные данные автомобиля	241
Извлекаемая пепельница.....	100, 102
Индикатор переключения передач	114
Индикаторы и сигнализаторы световые.....	25, 28, 30
Инструменты	181, 182
Инструменты панели приборов.....	24
Информация о движении на дорогах ТМС	273
Информация о дорожном движении ТМС	273
Информация о дорожном движении ТР	286

Кондиционер воздуха с ручными регулировками.....	91, 92
Контроль давления (при помощи ремкомплекта).....	177
Контроль исправности систем и текущие проверки	214, 215, 222, 224
Контрольная лампа ремней безопасности	152
Контрольные лампы и сигнализаторы	28, 30
Контроль уровней эксплуатационных жидкостей.....	214, 215, 219-221
Корректор фар	139
Крышка горловины топливного бака.....	216

Л

Лампы для чтения.....	144
Лампы (замена, наименование).....	188, 192, 193
Люк горловины топливного бака	216
Люк для лыж	86
Лямка для крепления багажа.....	106

К

Календарь (настройка).....	56
Капот.....	213
Карман-сумка	105
Карта (на цветном дисплее).....	271
Ключ	66, 67, 71
Ключ-пульт дистанционного управления.....	62, 64, 112
Коврик напольный	101
Кольца для закрепления багажа	106, 107
Комбинация приборов	24
Компакт-диски MP3 (CD-плеер).....	280
Комплект принадлежностей для временного устранения прокола в шине.....	177
Кондиционер воздуха	22

M

Масло моторное	219
Масляный щуп	219
Масса прицепа	226-231, 233-238
Массы	226-231, 233-238
Меню	298, 300, 302
Меню (аудиосистемы)	259, 297, 298, 300
Механическая коробка передач	113, 114, 121, 223
Минимальный остаток топлива	216
Монтаж колеса	183
Моторный отсек	214, 215

N

Навигатор	260, 270, 271
Накачивание шин	22
Наружние зеркала заднего вида	87
Настройка рулевого колеса по высоте и вылету	89
Настройка часов	54, 56, 58

O

Обеспечение безопасной перевозки детей ... 161, 162, 166, 168, 170, 172, 174-176	
Оборудование и принадлежности салона	100, 101
Обустройство багажного отделения	106

Обустройство задней части салона	105
Огни стояночные	188, 190, 192
Омыватель ветрового стекла	141
Омыватель фар	141
Освещение багажного отсека	146
Освещение салона	146
Остановки автомобиля	108, 109
Отключение подушки безопасности пассажира	156
Отключение системы ASC	150
Открытие горловины топливного бака	216
Открытие дверей	62, 66
Открытие замка багажника из салона	73
Открытие капота	213
Открытие крышки багажника	62, 66, 73
Отопление	22, 92, 94
Отпирание замков	62, 66
Охлаждающая жидкость	46
Охранная сигнализация	75

P

Перевозка грузов	22
Перевозка длинномерных предметов	86
Передние подголовники	83
Передние сиденья	81, 82, 84
Передние тормозные колодки	224
Передний плафон	144
Переключатель рециркуляции воздуха в салоне / подачи наружного воздуха	94
Перечень электрических предохранителей	194

Перчаточный ящик	100, 101
Плановое техническое обслуживание	22
Плеер Apple®	284, 308
Повторители указателей поворотов	191
Подача воздуха в салон	94
Подзарядка аккумуляторной батареи	200
Подлокотник задний	86
Подлокотник передний	84, 100, 103
Подрулевой блок управления автомагнитолой	257, 295
Подставка для бутылки с напитком	100
Подставка для стакана с напитком	100
Подушки безопасности для защиты ног	158, 160
Поручни	105
Предохранители электрические	194
Привод на четыре колеса	124
Прикуриватель	102
Принадлежности для устранения прокола в шине	177
Пристегивание креплений ISOFIX	170, 172, 174
Проверка уровней эксплуатационных жидкостей	219-221
Проверка уровня масла в двигателе	219
Проветривание	22
Прозрачная панорамная крыша	80
Проигрыватель CD MP3	307
Прокачка топливной системы	218
Прокол шины	177, 181
Противобуксовочная система TCL	150
Противозаносная система ASC	150
Противосолнечные козырьки	101
Противотуманные фары	135, 188, 190
Пульт дистанционного управления (ПДУ)	62, 64, 66, 67, 71

Р

Радиоприемник.....	274, 278, 304, 305
Радиостанция.....	304, 306
Разъем JАСK.....	282
Разъем USB.....	104, 282, 284, 308, 309
Расход топлива.....	22
Регенерация сажевого фильтра.....	223
Регулировка подголовников.....	83
Регулировка ремней безопасности по высоте.....	152
Регулировка сидений.....	81, 82
Регулировка температуры воздуха в салоне.....	94
Регулятор подсветки панели приборов.....	61
Регулятор скорости.....	126
Регулятор тормозных сил REF.....	148
Режим "автострада" (для указателей поворотов).....	147
Ремни безопасности.....	154, 155
Розетка электрическая 12 В.....	100, 102, 103
Рулевое колесо (регулировка).....	89
Рычаг механической коробки передач.....	113
Рычаг переключения передач.....	22

С

Салонное зеркало заднего вида.....	89
Светодиодные дневные ходовые огни.....	190
Секвентальная коробка передач.....	22
Сенсорная аудио-CD система.....	293
Сенсорная система аудио-телематки.....	255
Сигнализатор забытого ключа.....	108

Сигнализатор минимального остатка топлива.....	216
Сигнализатор невыключенных световых приборов.....	135
Сиденья с подогревом.....	84
Сиденья с электрорегулировками.....	82
Силовые агрегаты.....	225, 232
Синхронизировать телефон.....	292, 310
Система ABS.....	148
Система ASC.....	150
Система TCL.....	150
Система аудио-телематки.....	244, 256, 259, 260, 270, 271, 274, 278, 280, 286, 288, 290, 305
Система помощи при парковке задним ходом.....	129, 130
Система помощи при парковке передним ходом.....	131
Система помощи при трогании на уклоне.....	120
Система "стоп-старт" (Auto Stop & Go).....	121
Система экранного меню.....	298, 300, 302
Система экстренного торможения.....	148
Системы ABS и REF.....	148
Системы управления динамикой автомобиля в поворотах.....	150
Системы экологической защиты.....	22, 70
Складывание и разворачивание зеркал заднего вида.....	88
Снятие резинового коврика.....	101
Сопровождающее освещение.....	137
Стеклоочиститель.....	140, 142
Стеклоподъемники.....	78
Суперблокировка замков.....	65, 67
Счетчик общего пробега.....	43
Счетчик пробега.....	24

Т

Таблица масс.....	226-231, 233-238
Таблица силовых агрегатов.....	225, 232
Табличка завода-изготовителя.....	24
Тахометр.....	241
Текущее обслуживание автомобиля.....	22
Текущие и контрольные проверки систем.....	222, 224
Телефон.....	247, 292, 310, 311
Телефон Bluetooth с распознаванием голоса.....	243-254
Телефон с беспроводной громкой связью.....	243-245, 249-253
Температура охлаждающей жидкости.....	46
Технические характеристики.....	225-238
Топливный бак.....	216
Топливо.....	22, 216, 217
Тормоза.....	224
Тормозные диски.....	224
Тормоз стояночный.....	112, 224
Третий стоп-сигнал.....	192, 193

У

Уведомляющие индикаторы и сигнализаторы.....	25
Угол наклона фар (регулировка).....	139
Удаление инея со стекол.....	98, 99
Удаление конденсата со стекол.....	98
Указатели поворотов.....	147, 188, 189, 191, 192
Указатель пробега до планового технического обслуживания.....	44
Указатель уровня масла в двигателе.....	219

Указатель уровня топлива.....216
 Упор капота.....213
 Управление кондиционером воздуха94
 Уровень жидкости в омывателе стекол...221
 Уровень жидкости в омывателе фар221
 Уровень масла219
 Уровень охлаждающей жидкости220
 Уровень присадки к дизтопливу221
 Уровень тормозной жидкости220
 Установка коврика101
 Установка текущей даты.....56

Ф

Фары ближнего света.....188, 190
 Фары дальнего света188, 190
 Фары и фонари передние.....188
 Фильтр воздушный222
 Фильтр масляный222
 Фильтр сажевый.....213, 220, 221, 223
 Фильтр салонный.....222
 Фонари аварийной световой
 сигнализации147
 Фонари заднего хода192, 193
 Фонари задние192
 Фонари освещения номерного
 знака.....192, 193
 Фонари стоп-сигнала192
 Фонари указателей поворотов.....147, 189
 Фонарь противотуманный задний....192, 193
 Фронтальные подушки
 безопасности156, 160
 Функции автомагнитолы ... 256, 259, 294, 297

Ц

Цветной дисплей256, 259, 294, 297
 Центральный электрический замок....64, 67
 Цепи противоскольжения187

Ч

Частота (радио).....306

Ш

Шины22
 Шторные подушки безопасности.....159, 160

Щ

Щетки стеклоочистителя (замена)203

Э

Эко-вождение.....22
 Эко-вождение (рекомендации).....22
 Экономичное вождение22
 Экранное меню298, 300, 302
 Экран панели приборов.....31, 43
 Электронная блокировка пуска
 двигателя71, 112

Электронный ключ66, 67, 69
 Электронный регулятор
 тормозных сил REF148
 Элемент питания ключа-пульты ДУ,70, 71
 Этикетки с идентификационными
 данными автомобиля241

G

G.P.S. Навигационная
 система.....260, 270, 271

I

iPhone284, 308
 iPod284, 308
 ISOFIX (крепления).....170, 172, 174

R

RDS.....306

U

USB284, 308, 309

Внешнее оборудование

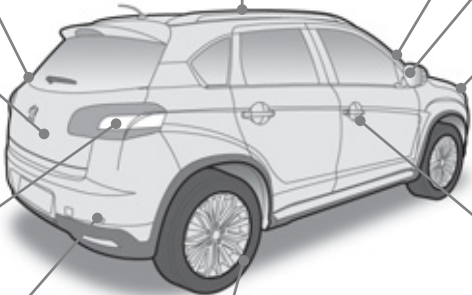
<p>Ключ-пульт с дистанционным управлением 62-71</p> <ul style="list-style-type: none"> - отпирание / запираение замков - противоугонная защита - элемент питания пульта ДУ 			<p>Стеклоочиститель 140-143</p> <p>Замена щетки стеклоочистителя 203</p>
<p>Топливный бак 216</p>	<p>Панорамная крыша 80</p> <p>Багажные дуги на крыше 209</p> <p>Дополнительное оборудование 210-211</p>	<p>Зеркала заднего вида наружные 87-88</p>	
<p>Багажник 73</p> <ul style="list-style-type: none"> - отпирание / запираение - механизм аварийного отпирания <p>Комплект для устранения прокола в шине 177-180</p> <p>Замена колеса 181-186</p> <ul style="list-style-type: none"> - инструменты - снятие/установка <p>Цепи противоскольжения 187</p>			<p>Переключатели световых приборов 133-137</p> <p>Корректор фар 139</p> <p>Подсветка автомобиля при подходе водителя 138</p> <p>Замена ламп 188-191</p> <ul style="list-style-type: none"> - в передних световых приборах - в противотуманных фарах - в боковых указателях поворотов
<p>Замена ламп 192-193</p> <ul style="list-style-type: none"> - в задних фонарях - в 3-ем стоп-сигнале - в фонарях номерного знака - в противотуманных фарах 	<p>Система экстренного торможения 148-149</p> <p>Контроль траектории движения автомобиля 150-151</p> <p>Давление воздуха в шинах 180, 241</p>		<p>Двери 72, 74</p> <ul style="list-style-type: none"> - отпирание / запираение замков - центральный замок <p>Блокировка замков для безопасной перевозки детей 176</p> <p>Стеклоподъемники 78-79</p> <p>Охранная сигнализация 75-77</p>
<p>Помощь при парковке 129-131</p> <p>Видеокамера заднего обзора 132</p> <p>Буксировка прицепа 207-208</p> <p>Буксировка автомобиля 204-206</p>			

Оборудование и принадлежности салона

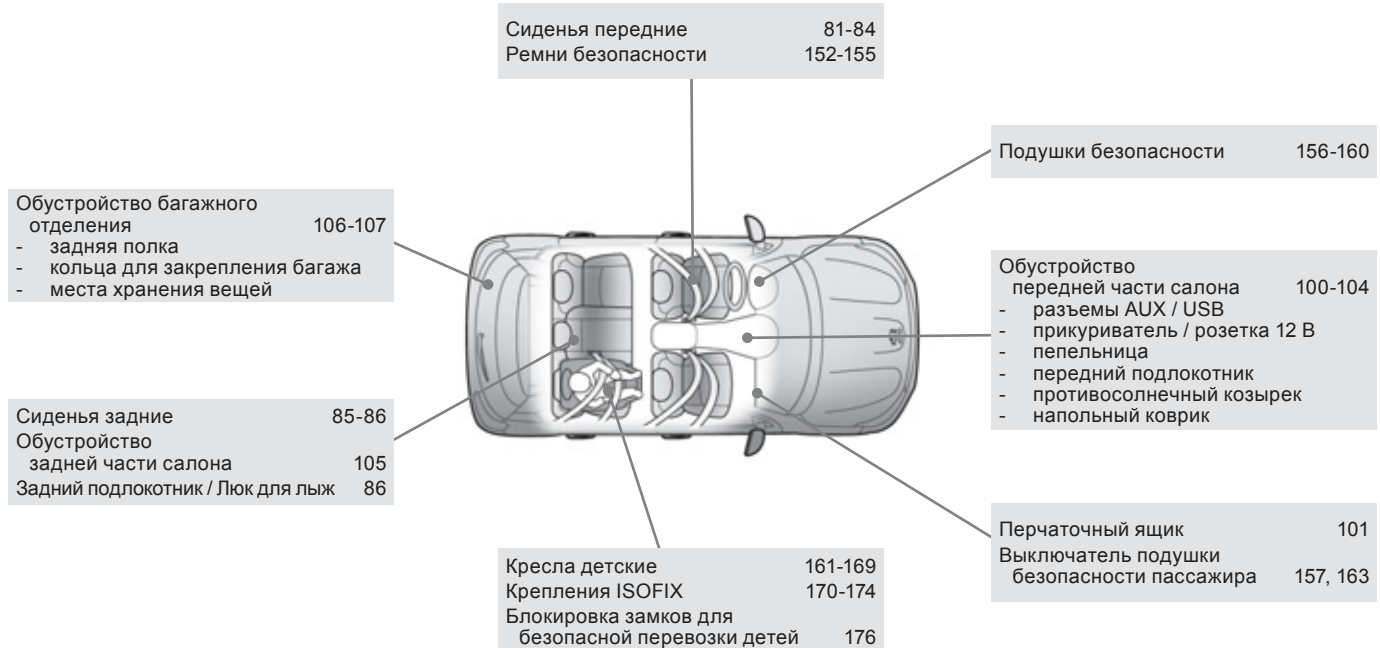

Оборудование места водителя

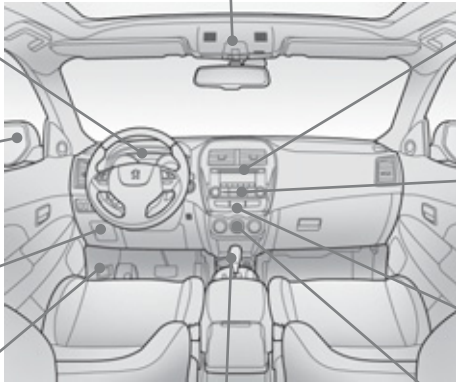

Внутреннее зеркало заднего вида	89	Дисплей системы аудио-CD	54
Плафоны	144-145	Настройка часов	54-55
Панорамная крыша	80	Сенсорный дисплей системы аудио-CD	56
Панель приборов	24	Настройка часов	56-57
Контрольные лампы	25-30	Сенсорный дисплей системы аудиотелематики	58
Индикаторы	44-46	Настройка часов	59-60
Наружные зеркала заднего вида	87-88	Система аудио-CD	313-336
Стеклоподъемники	78-79	Сенсорная система аудио-CD	293-312
Блок предохранителей в панели приборов	194-196, 199	Сенсорная система аудиотелематики	255-292
Открытие капота	213	Аварийная световая сигнализация	147
Стояночный тормоз	112	Вентиляция салона	90-91
Коробка передач механическая 5-ступенчатая, 6-ступенчатая	113	Кондиционер воздуха	92-93, 98
Индикатор переключения передач	114	Кондиционер воздуха автоматический	94-98
Коробка передач CVT	115-119	Обдув передних стекол	98
Система помощи при трогании на уклоне	120	Обогрев заднего стекла	99
Система полного привода	124-125		

Оборудование места водителя (продолжение)

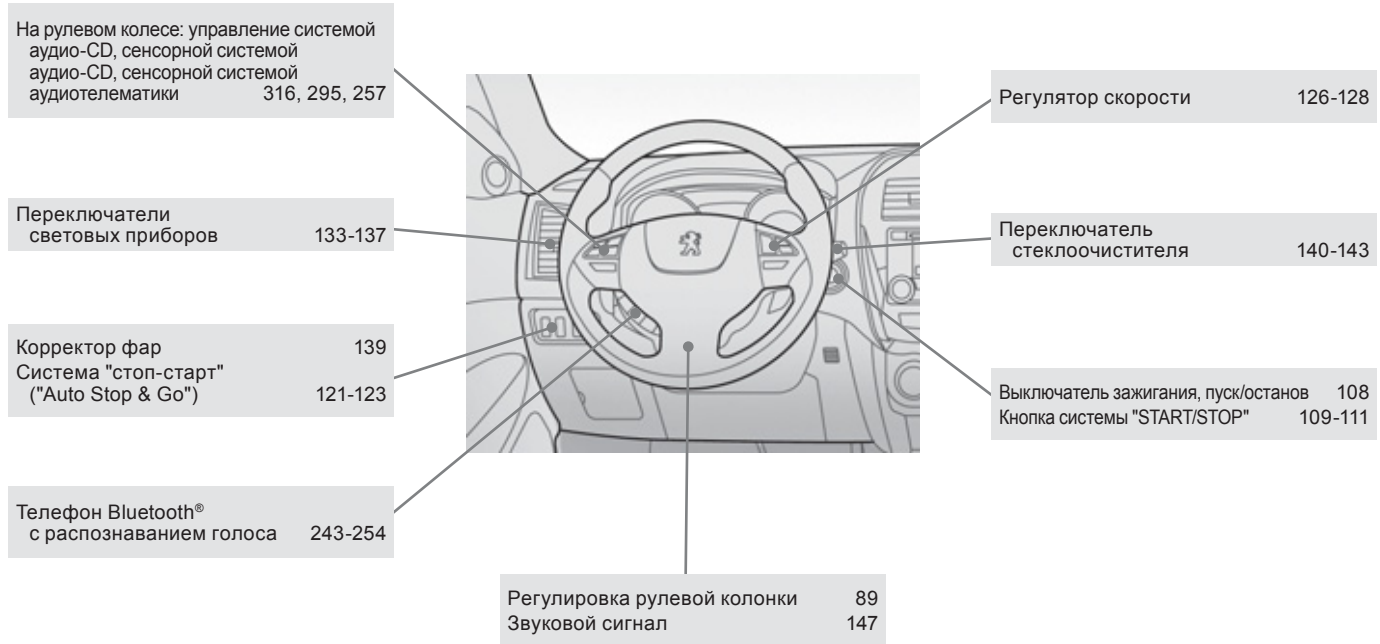

Обслуживание автомобиля - Технические характеристики

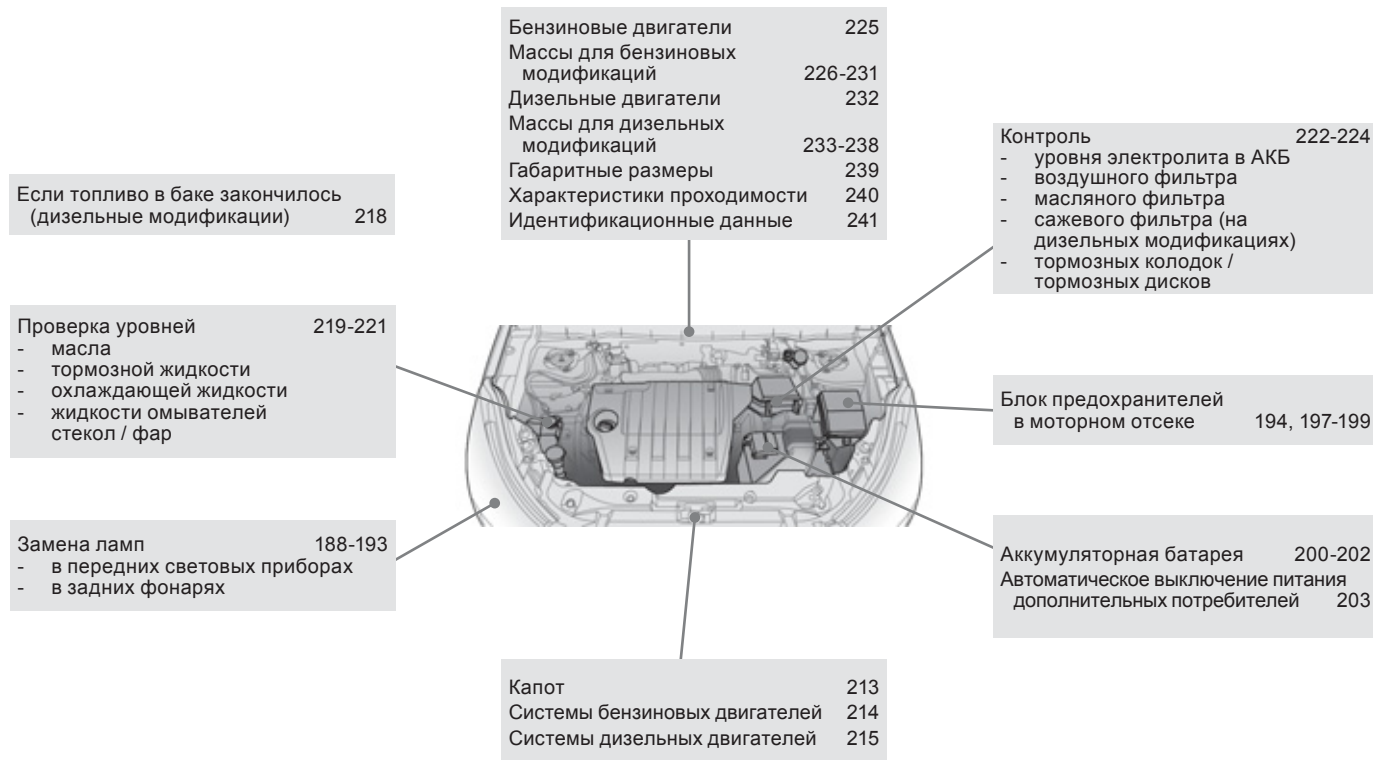

A	
A/C	Кондиционер воздуха
ABS	ABS
ACC	Ключ в положении «Дополнительное оборудование»
AIRBAG	Подушка безопасности
AIRBAG PASS	Подушка безопасности пассажира
AM	Диапазон радиоволн AM
AUDIO	Функции аудиосистемы
AUTO	АВТО - автоматический режим работы системы
AUX	AUX - вход для внешнего аудиоустройства
B	
BAND	Диапазон радиоволн
BLUETOOTH	Технология BLUETOOTH, обеспечивающая беспроводное соединение малой мощности между мобильными устройствами
C	
C (Celsius)	°C - температура в градусах по шкале Цельсия
CD	CD - компакт-диск
CHARGE MAXI*	МАКС. НАГРУЗКА* - максимальный вес, который выдерживает полка
CHECK	CHECK - режим самодиагностики бортовых систем автомобиля
CLASSIQUE	Музыкальный жанр: классическая музыка
CRUISE	Круиз-контроль - устройство, поддерживающее постоянную скорость автомобиля, автоматически прибавляя её при снижении заданного водителем скоростного режима и уменьшая её при увеличении без участия водителя.
CRYSTAL SYMPHONY	Музыкальный жанр: "кристальная симфония"
D	
DAB	DAB - цифровое звуковое радиовещание высокого качества
DISP	Показ на дисплее
DX	Настройка радиоприемника на самые слабые и удаленные радиостанции.

E	
ECO	ЭКО - экологичное и экономичное вождение
F	
FAP	Сажевый фильтр - предназначен для снижения выброса сажевых частиц в атмосферу с отработавшими газами
FM	Диапазон радиоволн FM
FOLDER	Папка
H	
HI	Микроклимат: максимальная температура воздуха в салоне
I	
INFO	INFO - меню "Информация", служащее для просмотра и настройки функций отдельных систем автомобиля
INT	Интерьер
J	
JAZZ-BLUES	Музыкальный жанр: джаз-блюз
JUNGLE FANTASY	Музыкальный жанр: джангл-фэнтези
K	
KG	Кг - килограмм
KM	Км - километр
KM/H	Км/ч - единица измерения скорости
L	
L (Litre)	Л - литр
L/KM	Л/КМ - расход топлива в литрах на 1 км пробега
LIMIT	Ограничитель скорости
LO	LO - нормальная скорость работы стеклоочистителя
M	
MAP	Карта
MAX	МАКС. - максимум
MEDIA	Медиаустройства
MEM	Системная память
MENU	Меню
MIN	МИН. - минимум
Min	Мин. - минуты
MODE	РЕЖИМ - режим, в котором работает система
MONO	МОНО - работа аудиосистемы в монофоническом режиме

M	
MP3	MP3 - популярный формат цифрового кодирования звуковой информации
MUSIC	МУЗЫКА
MUTE	MUTE - режим, в котором звук отключается и переводится в "спящий" режим
N	
NAV	НАВИГАТОР
NAVI MENU	Меню навигатора
O	
ODO	Одометр
OFF	OFF - выключено
OK	OK - подтверждение произведенного действия
ON	ON - включено
OPEN	Открыть
P	
PASSENGER AIRBAG	Подушка безопасности пассажира
PAUSE	ПАУЗА - приостановка действия или работы системы
PHONE	ТЕЛЕФОН
PM	Пополудни
POP/ROCK	Музыкальный жанр: поп/рок
POWER (HY)	Мощность гибридного привода
P/S	ГУР - гидроусилитель руля
PTY	PTY - функция поиска радиостанции по типу программы
PWR / VOL	Включить / Громкость
R	
RADIO	Радиоприемник
RDM	Прслушивание в случайном порядке
RDS	RDS - многоцелевой стандарт, предназначенный для передачи информационных сообщений по каналам ЧМ-радиовещания в диапазоне УКВ
REAR (HY)	Подача воздуха к задним сиденьям
REST	Восстановить настройки по умолчанию
ROLLOVER PROTECTION	Защитные дуги для защиты привязанных ремнями безопасности водителя и пассажиров в случае опрокидывания автомобиля в ДТП
RPT	Повтор текущей композиции

S	
S (Seconde)	Секунда
SCAN	Сканирование
SEEK TRACK	Открыть трек
SETTINGS	Настройки
SEL	Выбор
START	Старт - системная команда на пуск двигателя
STOP	Стоп - системная команда на останов двигателя
STOP and START SYSTEM	Система "стоп-старт" - предназначена для экономии топлива, снижения вредных выбросов и шума за счет сокращения времени работы двигателя на холостом ходу
T	
TA	TA - радиосообщения о дорожном движении
TECHNO	Музыкальный жанр: "техно"
TMC	TMC - информация о транспортных потоках и метеорологических условиях на дорогах
TOP	BEFX
TOP TETHER	TOP TETHER - торговая марка устройства для крепления детских кресел
TP	Информационная программа о дорожном движении
TRIP	Выбор источника информации для бортового компьютера
TUNE SOUND	Звучание
TWIN AIRBAG	Сдвоенные боковые подушки безопасности
U	
URBAN RYTHMIK	Музыкальный жанр: "ритмик-урбан"
V	
V (Volt)	V - Вольт
VOCALE	Вокал, голос
VSC	VSC - система динамической стабилизации
W/X/Y	
WD (4WD-2WD)	WD (4WD-2WD) - колесная формула автомобиля: 4x4; 4x2;
ZERO EMISSION (HY)	Нулевой выхлоп (на гибридном приводе)
ZEV (HY)	Гибридный автомобиль с нулевым выхлопом
ZOOM	Зуммирование



English	Hereby, <i>Johnson Controls Automotive</i> , declares that this Hands-free Bluetooth cellular phone interface system with voice recognition is in compliance with the essential requirements and other relevant provisions of Directive 1999/5/EC.
Finnish	<i>Johnson Controls Automotive</i> vakuuttaa täten että Hands-free Bluetooth cellular phone interface system with voice recognition täyttää EU:n direktiivin 1999/5/EY oleellisten vaatimusten ja sitä koskevien direktiivien muiden ehtojen mukaisesti.
Dutch	Hierbij verklaart <i>Johnson Controls Automotive</i> dat het toestel Hands-free Bluetooth cellular phone interface system with voice recognition in overeenstemming is met de essentiële eisen en de andere relevante bepalingen van richtlijn 1999/5/EG.
French	Par la présente, <i>Johnson Controls Automotive</i> déclare que ce Hands-free Bluetooth cellular phone interface system with voice recognition est conforme aux exigences essentielles et aux autres dispositions de la directive 1999/5/CE qui lui sont applicables.
Swedish	Härmed intygar <i>Johnson Controls Automotive</i> att denna Hands-free Bluetooth cellular phone interface system with voice recognition står i överensstämmelse med de väsentliga egenskapskrav och övriga relevanta bestämmelser som framgår av direktiv 1999/5/EG.
Danish	Undertegnede <i>Johnson Controls Automotive</i> erklærer herved, at følgende udstyr Hands-free Bluetooth cellular phone interface system with voice recognition overholder de væsentlige krav og øvrige relevante krav i direktiv 1999/5/EF.
German	Hiermit erkläre <i>Johnson Controls Automotive</i> , dass sich dieses Hands-free Bluetooth cellular phone interface system with voice recognition in Übereinstimmung mit den grundlegenden Anforderungen und den anderen relevanten Vorschriften der Richtlinie 1999/5/EG befindet".
Greek	<i>ΜΕ ΤΗΝ ΠΑΡΟΥΣΑ Johnson Controls Automotive ΑΗΛΩΝΕΙ ΟΤΙ Hands-free Bluetooth cellular phone interface system with voice recognition ΕΥΜΟΡΦΟΝΕΤΑΙ ΠΡΟΣ ΤΙΣ ΟΥΣΙΩΔΕΙΣ ΑΠΑΙΤΗΣΕΙΣ ΚΑΙ ΤΙΣ ΑΛΛΗΕΣ ΣΥΝΤΕΤΙΚΕΣ ΠΡΑΞΕΙΣ ΤΗΣ ΟΜΗΤΙΑΣ 1999/5/ΕΚ</i>
Italian	Con la presente, <i>Johnson Controls Automotive</i> dichiara che questo Hands-free Bluetooth cellular phone interface system with voice recognition è conforme ai requisiti essenziali ed alle altre disposizioni pertinenti stabilite dalla direttiva 1999/5/CE.
Spanish	Por medio de la presente <i>Johnson Controls Automotive</i> declara que el Hands-free Bluetooth cellular phone interface system with voice recognition cumple con los requisitos esenciales y cualesquiera otras disposiciones aplicables o exigibles de la Directiva 1999/5/CE
Portuguese	<i>Johnson Controls Automotive</i> declara que este Hands-free Bluetooth cellular phone interface system with voice recognition está conforme com os requisitos essenciais e outras disposições da Directiva 1999/5/CE.

EC-Declaration of Conformity

Manufacturer / responsible person Johnson Controls Interior Experience
 Address: 915 E. 32nd Street
Holland Michigan USA 49423

Declares that the product:

type: Bluetooth Hands Free for Automotive
 model: 1872669, 1872721
 intended use: Hands Free cellphone interface to vehicle audio system

complies with the essential requirements of Article 3 of the R&TTE 1999/5/EC Directive, if used as intended and that the following standards has been applied:

- 1 Safety (Article 3.1.a of the R&TTE Directive)
 applied standard(s) EN 60 950-1 issue 2001
± A 11 issue 2004
EN 50371 issue 2008
- 2 Electromagnetic compatibility (Article 3.1.b of the R&TTE Directive)
 applied standard(s) ETSI EN 301 489-1 V1.6.1 issue 2005-09
ETSI EN 301 489-17 V1.2.1 issue 2002-08
- 3 Efficient use of the radio frequency spectrum (Article 3.2 of the R&TTE Directive)
 applied standard(s) ETSI EN 300 328 V1.7.1 issue 2006-10

Holland, MI USA 8/30/2009
 (Place and date of the declaration of conformity)

John D. Spencer
 (Name and signature)

Česky [Czech]:	Toto zařízení je v souladu se základními požadavky a ostatními odpovídajícími ustanoveními Směrnice 1999/5/EC.
Dansk	Dette udstyr er i overensstemmelse med de væsentlige krav og andre relevante bestemmelser i Direktiv 1999/5/EF.
[Danish]:	
Deutsch	Dieses Gerät entspricht den grundlegenden Anforderungen und den weiteren entsprechenden Vorgaben der Richtlinie 1999/5/EU.
[German]:	
Eesti	See seade vastab direktiivi 1999/5/EÜ olulistele nõuetele ja teistele asjakohastele sätetele.
[Estonian]:	
English:	This equipment is in compliance with the essential requirements and other relevant provisions of Directive 1999/5/EC.
Español	Este equipo cumple con los requisitos esenciales así como con otras disposiciones de la Directiva 1999/5/CE.
[Spanish]:	
Ελληνική	Αυτό το εξοπλισμός είναι σε συμμόρφωση με τις ουσιαστικές απαιτήσεις και άλλες σχετικές διατάξεις της Οδηγίας 1999/5/ΕΚ.
[Greek]:	
Français	Cet appareil est conforme aux exigences essentielles et aux autres dispositions pertinentes de la Directive 1999/5/EC.
[French]:	
Íslenska	Þetta tæki er samkvæmt grunnkröfum og öðrum viðeigandi ákvæðum Tilskipunar 1999/5/EC.
[Icelandic]:	
Italiano	Questo apparato è conforme ai requisiti essenziali ed agli altri principi sanciti dalla Direttiva 1999/5/CE.
[Italian]:	
Latviski	Šī iekārta atbilst Direktīvas 1999/5/EK būtiskajām prasībām un citiem ar to saistītajiem noteikumiem.
[Latvian]:	
Lietuvių	Šis įrenginys tenkina 1999/5/EB Direktyvos esminius reikalavimus ir kitas šios direktyvos nuostatas.
[Lithuanian]:	
Nederlands	Dit apparaat voldoet aan de essentiële eisen en andere van toepassing zijnde bepalingen van de Richtlijn 1999/5/EC.
[Dutch]:	
Malti	Dan l-apparat huwa konformi mal-hiġġiet essenzjali u l-provvedimenti l-oħra rilevanti tad-Direttiva 1999/5/EC.
[Maltese]:	
Magyar	Ez a készülék teljesíti az alapvető követelményeket és más 1999/5/EK irányelvben meghatározott vonatkozó rendelkezéseket.
[Hungarian]:	
Norsk	Dette utstyret er i samsvar med de grunnleggende krav og andre relevante bestemmelser i EU-direktiv 1999/5/EF.
[Norwegian]:	
Polski [Polish]:	Urządzenie jest zgodne z ogólnymi wymaganiami oraz szczegółowymi warunkami określonymi Dyrektywą UE: 1999/5/EC.
Português	Este equipamento está em conformidade com os requisitos essenciais e outras provisões relevantes da Directiva 1999/5/EC.
[Portuguese]:	
Slovensko	Ta naprava je skladna z bistvenimi zahtevami in ostalimi relevantnimi pogoji Direktive 1999/5/EC.
[Slovenian]:	
Slovensky	Toto zariadenie je v zhode so základnými požiadavkami a inými príslušnými nariadeniami direktivy: 1999/5/EC.
[Slovak]:	
Suomi	Tämä laite täyttää direktiivin 1999/5/EY olennaiset vaatimukset ja on siinä asetettujen muiden laietta koskevien määräysten mukainen.
[Finnish]:	
Svenska	Denna utrustning är i överensstämmelse med de väsentliga kraven och andra relevanta bestämmelser i Direktiv 1999/5/EC.
[Swedish]:	

DECLARATION of CONFORMITY

We, **OMRON Automotive Electronics Co. Ltd.**, hereby declare, at our sole responsibility, that the following product conforms to the Essential Requirements of the Radio and Telecommunications Terminal Equipment Directive 1999/5/EC in accordance with the tests conducted to the appropriate requirements of the relevant standards, as listed herewith.

Product

: Keyless Entry System for vehicle

: G8C-930M+G8C-931M+G8C-932M for receiver and immobilizer

: G8D-571M-A, G8D-635M-A for transmitter

Model/ Type Number

Directive and Standards used as appropriate :

Model	Standard used for comply	
G8C-930M	R&TTE Directive (Article 3.1(a) Safety)	EN 60065: 2002 + Amd.1: 2006 + Amd.11: 2008 + Amd.2: 2010 + Amd.12: 2011
	R&TTE Directive (Article 3.1(b) EMC)	EN301 489-1 V1.8.1 EN301 489-3 V1.4.1
	R&TTE Directive (Article 3.2 Spectrum)	EN 300 220-1 V2.1.1 EN 300 220-2 V2.1.2 EN 300 330-1 V1.7.1 EN 300 330-2 V1.5.1
	R&TTE Directive (Article 3.1(a) Safety)	EN 60065: 2002 + Amd.1: 2006 + Amd.11: 2008 + Amd.2: 2010 + Amd.12: 2011
G8C-931M	R&TTE Directive (Article 3.1(b) EMC)	EN301 489-1 V1.8.1 EN301 489-3 V1.4.1
	R&TTE Directive (Article 3.2 Spectrum)	EN 300 220-1 V2.1.1 EN 300 220-2 V2.1.2
	R&TTE Directive (Article 3.1(a) Safety)	EN 60065: 2002 + Amd.1: 2006 + Amd.11: 2008 + Amd.2: 2010 + Amd.12: 2011
	R&TTE Directive (Article 3.1(b) EMC)	EN301 489-1 V1.8.1 EN301 489-3 V1.4.1
G8C-932M	R&TTE Directive (Article 3.2 Spectrum)	EN 300 220-1 V2.1.1 EN 300 220-2 V2.1.2 EN 300 330-1 V1.7.1 EN 300 330-2 V1.5.1
	R&TTE Directive (Article 3.1(a) Safety)	EN 60065: 2002 + Amd.1: 2006 + Amd.11: 2008 + Amd.2: 2010 + Amd.12: 2011
	R&TTE Directive (Article 3.1(b) EMC)	EN301 489-1 V1.8.1 : 2008-04 EN301 489-3 V1.4.1 : 2002-08
	R&TTE Directive (Article 3.2 Spectrum)	EN 300 220-1 V2.1.1 EN 300 220-2 V2.1.2
G8D-571M-A	R&TTE Directive (Article 3.1(a) Safety)	EN 60065: 2002 + Amd.1: 2006 + Amd.11: 2008 + Amd.2: 2010 + Amd.12: 2011
	R&TTE Directive (Article 3.1(b) EMC)	EN301 489-1 V1.8.1 : 2008-04 EN301 489-3 V1.4.1 : 2002-08
	R&TTE Directive (Article 3.2 Spectrum)	EN 300 220-1 V2.1.1 EN 300 220-2 V2.1.2
	R&TTE Directive (Article 3.1(a) Safety)	EN 60065: 2002 + Amd.1: 2006 + Amd.11: 2008 + Amd.2: 2010 + Amd.12: 2011
G8D-635M-A	R&TTE Directive (Article 3.1(b) EMC)	EN 301 489-1 V1.8.1 (2008-04) EN 301 489-3 V1.4.1 (2002-08)
	R&TTE Directive (Article 3.2 Spectrum)	EN 300 220-1 V2.1.1 (2006-04) EN 300 220-2 V2.1.2 (2007-06)
	R&TTE Directive (Article 3.1(a) Safety)	EN 60065: 2002 + Amd.1: 2006 + Amd.11: 2008 + Amd.2: 2010 + Amd.12: 2011
	R&TTE Directive (Article 3.1(b) EMC)	EN 301 489-1 V1.8.1 (2008-04) EN 301 489-3 V1.4.1 (2002-08)

Receiver Category of this radio equipment is Category 3, which is referred to EN 300 220-1.

Signature

: *Shinya Takemouchi*

Name

: Shinya Takemouchi

Title and position

: Manager
Development & Design Division

Date

: April 16, 2012

[Czech]	OMRON Corporation limito prohlášení, že tento [G8D-407M-A*, G8D-410M-B*, G8D-520M-A*, G8C-500M*, G8D-581M-B*, G8D-571M-A*, G8C-519M*, G8C-527M*, G8C-546M*, G8C-930M*, G8C-931M*, G8C-932M*, G8C-933M-A] je ve shodě se zkrácenými požadavky a dalšími příslušnými ustanoveními směrnice 1999/5/ES.
[Danish]	Undertegnede OMRON Corporation erklærer herved, at følgende udstyr [G8D-407M-A*, G8D-410M-B*, G8D-520M-A*, G8C-500M*, G8D-581M-B*, G8D-571M-A*, G8C-519M*, G8C-527M*, G8C-546M*, G8C-930M*, G8C-931M*, G8D-621M-A*, G8C-519M*, G8C-527M*, G8C-546M*, G8C-930M*, G8C-931M*, G8C-932M*, G8D-635M-A] overholder de væsentlige krav og øvrige relevante krav i direktiv 1999/5/EF.
[German]	Hiermit erklärt OMRON Corporation, dass sich das Gerät [G8D-407M-A*, G8D-410M-B*, G8D-520M-A*, G8C-500M*, G8D-581M-B*, G8D-571M-A*, G8C-519M*, G8C-527M*, G8C-546M*, G8C-930M*, G8C-931M*, G8C-932M*, G8D-635M-A] in Übereinstimmung mit den grundlegenden Anforderungen und den übrigen einschlägigen Bestimmungen der Richtlinie 1999/5/EG befindet.
[Estonian]	Käesolevaga kinnitab OMRON Corporation seadme [G8D-407M-A*, G8D-410M-B*, G8D-520M-A*, G8C-500M*, G8D-581M-B*, G8D-571M-A*, G8C-519M*, G8C-527M*, G8C-546M*, G8C-930M*, G8C-931M*, G8C-932M*, G8D-635M-A] vastavust direktiivi 1999/5/EÜ põhiolemetele ja nimetatud direktiivist tulenevatele teistele asjakohastele sätetele.
[English]	Hereby, OMRON Corporation, declares that this [G8D-407M-A*, G8D-410M-B*, G8D-520M-A*, G8C-500M*, G8D-581M-B*, G8D-571M-A*, G8C-519M*, G8C-527M*, G8C-546M*, G8C-930M*, G8C-931M*, G8C-932M*, G8D-635M-A] is in compliance with the essential requirements and other relevant provisions of Directive 1999/5/EC.
[Spanish]	Por medio de la presente OMRON Corporation declara que el [G8D-407M-A*, G8D-410M-B*, G8D-520M-A*, G8C-500M*, G8D-581M-B*, G8D-571M-A*, G8C-519M*, G8C-527M*, G8C-546M*, G8C-930M*, G8C-931M*, G8C-932M*, G8D-635M-A] cumple con los requisitos esenciales y cualesquiera otras disposiciones aplicables o exigibles de la Directiva 1999/5/CE.
[Greek]	ΜΕ ΤΗΝ ΠΑΡΟΥΣΑ ΟΜΡΟΝ Corporation ΔΗΛΩΝΕΙ ΟΤΙ [G8D-407M-A*, G8D-410M-B*, G8D-520M-A*, G8C-500M*, G8D-581M-B*, G8D-571M-A*, G8C-519M*, G8C-527M*, G8C-546M*, G8C-930M*, G8C-931M*, G8C-932M*, G8D-635M-A] συμμορφώνεται προς τις ΟΥΣΙΩΔΕΙΣ ΑΠΑΙΤΗΣΕΙΣ ΚΑΙ ΤΙΣ ΛΟΙΠΕΣ ΣΥΝΕΤΙΚΕΣ ΔΙΑΤΑΞΕΙΣ ΤΗΣ ΟΔΗΓΙΑΣ 1999/5/ΕΚ.
[French]	Par la présente OMRON Corporation déclare que l'appareil [G8D-407M-A*, G8D-410M-B*, G8D-520M-A*, G8C-500M*, G8D-581M-B*, G8D-571M-A*, G8C-519M*, G8C-527M*, G8C-546M*, G8C-930M*, G8C-931M*, G8C-932M*, G8D-635M-A] est conforme aux exigences essentielles et aux autres dispositions pertinentes de la directive 1999/5/CE.
[Italian]	Con la presente OMRON Corporation dichiara che questo [G8D-407M-A*, G8D-410M-B*, G8D-520M-A*, G8C-500M*, G8D-581M-B*, G8D-571M-A*, G8C-519M*, G8C-527M*, G8C-546M*, G8C-930M*, G8C-931M*, G8C-932M*, G8D-635M-A] è conforme ai requisiti essenziali ed alle altre disposizioni pertinenti stabilite dalla direttiva 1999/5/CE.
[Latvian]	Ar šo OMRON Corporation deklarē, ka [G8D-407M-A*, G8D-410M-B*, G8D-520M-A*, G8C-500M*, G8D-581M-B*, G8D-571M-A*, G8C-519M*, G8C-527M*, G8C-546M*, G8C-930M*, G8C-931M*, G8C-932M*, G8D-635M-A] atbilst Direktīvas 1999/5/EK būtiskajām prasībām un citiem ar to saistītajiem noteikumiem.
[Lithuanian]	Šiuo OMRON Corporation deklaruoją, kad šis [G8D-407M-A*, G8D-410M-B*, G8D-520M-A*, G8C-500M*, G8D-581M-B*, G8D-571M-A*, G8C-519M*, G8C-527M*, G8C-546M*, G8C-930M*, G8C-931M*, G8C-932M*, G8D-635M-A] atitinka esminius reikalavimus ir kitas 1999/5/EB Direktyvos nuostatas.
[Dutch]	Hierbij verklaart OMRON Corporation dat het toestel [G8D-407M-A*, G8D-410M-B*, G8D-520M-A*, G8C-500M*, G8D-581M-B*, G8D-571M-A*, G8C-519M*, G8C-527M*, G8C-546M*, G8C-930M*, G8C-931M*, G8C-932M*, G8D-635M-A] in overeenstemming is met de essentiële eisen en de andere relevante bepalingen van richtlijn 1999/5/EG.
[Maltese]	Hawnhekk, OMRON Corporation, jiddeklara li dan [G8D-407M-A*, G8D-410M-B*, G8D-520M-A*, G8C-500M*, G8D-581M-B*, G8D-571M-A*, G8C-519M*, G8C-527M*, G8C-546M*, G8C-930M*, G8C-931M*, G8C-932M*, G8D-635M-A], jikkonforma mal-hogħijiet essenzjali u ma provvedimenti oħrajn relevanti li hemm fid-Direttiva 1999/5/EC.

[Hungarian]	Alulírott, OMRON Corporation nyilatkozik, hogy a [G8D-407M-A*, G8D-410M-B*, G8D-520M-A*, G8C-500M*, G8D-581M-B*, G8D-571M-A*, G8D-518M-A*, G8C-507M*, G8C-223M-3C, G8C-541M*, G8D-621M-A*, G8C-519M*, G8C-527M*, G8C-546M*, G8C-930M*, G8C-931M*, G8C-932M*, G8C-932M*, G8D-635M-A] megfelel a vonatkozó alapvető követelményeknek és az 1999/5/EC irányelv egyik előírásának.
[Polish]	[OMRON Corporation] niniejszym oświadczam, że [G8D-407M-A*, G8D-410M-B*, G8D-520M-A*, G8C-500M*, G8D-581M-B*, G8D-571M-A*, G8D-518M-A*, G8C-507M*, G8C-223M-3C, G8C-541M*, G8D-621M-A*, G8C-519M*, G8C-518M*, G8C-527M*, G8C-546M*, G8C-930M*, G8C-931M*, G8C-932M*, G8D-635M-A] spełnia zasadnicze wymogi oraz inne istotne postanowienia dyrektywy 1999/5/EC.
[Portuguese]	OMRON Corporation declara que este [G8D-407M-A*, G8D-410M-B*, G8D-520M-A*, G8C-500M*, G8D-581M-B*, G8D-571M-A*, G8D-518M-A*, G8C-507M*, G8C-223M-3C, G8C-541M*, G8D-621M-A*, G8C-519M*, G8C-518M*, G8C-527M*, G8C-546M*, G8C-930M*, G8C-931M*, G8C-932M*, G8D-635M-A] está conforme com os requisitos essenciais e outras disposições da Directiva 1999/5/CE.
[Slovenian]	OMRON Corporation izjavlja, da je ta [G8D-407M-A*, G8D-410M-B*, G8D-520M-A*, G8C-500M*, G8D-581M-B*, G8D-571M-A*, G8D-518M-A*, G8C-507M*, G8C-223M-3C, G8C-541M*, G8D-621M-A*, G8C-519M*, G8C-518M*, G8C-527M*, G8C-546M*, G8C-930M*, G8C-931M*, G8C-932M*, G8D-635M-A] v skladu z bistvenimi zahtevami in ostalimi relevantnimi določili direktive 1999/5/ES.
[Slovak]	OMRON Corporation týmto vyhlasuje, že [G8D-407M-A*, G8D-410M-B*, G8D-520M-A*, G8C-500M*, G8D-581M-B*, G8D-571M-A*, G8D-518M-A*, G8C-507M*, G8C-223M-3C, G8C-541M*, G8D-621M-A*, G8C-519M*, G8C-518M*, G8C-527M*, G8C-546M*, G8C-930M*, G8C-931M*, G8C-932M*, G8D-635M-A] spĺňa základné požiadavky a všetky príslušné ustanovenia Smernice 1999/5/ES.
[Finnish]	OMRON Corporation vakuuttaa täten että [G8D-407M-A*, G8D-410M-B*, G8D-520M-A*, G8C-500M*, G8D-581M-B*, G8D-571M-A*, G8D-518M-A*, G8C-507M*, G8C-223M-3C, G8C-541M*, G8D-621M-A*, G8C-519M*, G8C-518M*, G8C-527M*, G8C-546M*, G8C-930M*, G8C-931M*, G8C-932M*, G8D-635M-A] tyyppien laite on direktiivin 1999/5/ETY oleellisten vaatimusten ja sitä koskevien direktiivin muiden ehtojen mukainen.
[Swedish]	Härmed intygar OMRON Corporation att denna [G8D-407M-A*, G8D-410M-B*, G8D-520M-A*, G8C-500M*, G8D-581M-B*, G8D-571M-A*, G8D-518M-A*, G8C-507M*, G8C-223M-3C, G8C-541M*, G8D-621M-A*, G8C-519M*, G8C-518M*, G8C-527M*, G8C-546M*, G8C-930M*, G8C-931M*, G8C-932M*, G8D-635M-A] står i överensstämmelse med de väsentliga egenskapskrav och övriga relevanta bestämmelser som framgår av direktiv 1999/5/EG.
[Icelandic]	Hér með lýsir OMRON Corporation yfir því að [G8D-407M-A*, G8D-410M-B*, G8D-520M-A*, G8C-500M*, G8D-581M-B*, G8D-571M-A*, G8D-518M-A*, G8C-507M*, G8C-223M-3C, G8C-541M*, G8D-621M-A*, G8C-519M*, G8C-518M*, G8C-527M*, G8C-546M*, G8C-930M*, G8C-931M*, G8C-932M*, G8D-635M-A] er í samræmi við grunnkröfur og aðrar kröfur, sem gerðar eru í lístakipun 1999/5/EF.
[Norwegian]	OMRON Corporation erklærer herved at utstyret [G8D-407M-A*, G8D-410M-B*, G8D-520M-A*, G8C-500M*, G8D-581M-B*, G8D-571M-A*, G8D-518M-A*, G8C-507M*, G8C-223M-3C, G8C-541M*, G8D-621M-A*, G8C-519M*, G8C-518M*, G8C-527M*, G8C-546M*, G8C-930M*, G8C-931M*, G8C-932M*, G8D-635M-A] er i samsvar med de grunnleggende krav og øvrige relevante krav i direktiv 1999/5/EF.
[Turkish]	İstbu belge ile OMRON Corporation, bu [G8D-407M-A*, G8D-410M-B*, G8D-520M-A*, G8C-500M*, G8D-581M-B*, G8D-571M-A*, G8D-518M-A*, G8C-507M*, G8C-223M-3C, G8C-541M*, G8D-621M-A*, G8C-519M*, G8C-518M*, G8C-527M*, G8C-546M*, G8C-930M*, G8C-931M*, G8C-932M*, G8D-635M-A] in 1999/5/EC Yönetmeliği esas gereksinimlerine ve diğer şartlarına uygun olduğunu beyan eder.
[Romania]	„Noi OMRON Corporation declarăm că aparatul [G8D-407M-A*, G8D-410M-B*, G8D-520M-A*, G8C-500M*, G8D-581M-B*, G8D-571M-A*, G8D-518M-A*, G8C-507M*, G8C-223M-3C, G8C-541M*, G8D-621M-A*, G8C-519M*, G8C-518M*, G8C-527M*, G8C-546M*, G8C-930M*, G8C-931M*, G8C-932M*, G8D-635M-A] în 1999/5/EC este în conformitate cu cerințele esențiale și cu alte prevederi relevante ale Hotărârii Guvernului nr.88/2003 și Directivei 1999/5/EC.
[Bulgarian]	С настоящия документ OMRON Corporation декларира, че [G8D-407M-A*, G8D-410M-B*, G8D-520M-A*, G8C-500M*, G8D-581M-B*, G8D-571M-A*, G8D-518M-A*, G8C-507M*, G8C-223M-3C, G8C-541M*, G8D-621M-A*, G8C-519M*, G8C-518M*, G8C-527M*, G8C-546M*, G8C-930M*, G8C-931M*, G8C-932M*, G8D-635M-A] е в съгласие с основните изисквания и съответните постановления на Директива 1999/5/EC.

DECLARATION of CONFORMITY

We, **OMRON Automotive Electronics Co. Ltd.**, hereby declare, at our sole responsibility, that the following product conforms to the Essential Requirements of the Radio and Telecommunications Terminal Equipment Directive 1999/5/EC in accordance with the tests conducted to the appropriate requirements of the relevant standards, as listed herewith.

Product : FOB / WCM / Transmitter**Model/ Type Number** : FOB : GSD-644M-KEY-E

: WCM : GSD-646M , GSD-649M

: Transmitter : GSD-635M-A

CE 1731

Directive and Standards used as appropriate :

Model	Standard used for comply
GSD-644M-KEY-E	EN 60665:2002+ Amd.1:2006+ Amd.11:2008+ Amd.2:2010+ Amd.12:2011 EN 301 489-1 V1.8.1 (2008-04) EN 301 489-3 V1.A1 (2002-08) EN 300 330-1 V1.1.1:2010 EN 300 330-2 V1.1.1:2010 EN 300 220-1 V2.1.1:2006 EN 300 220-2 V2.1.1:2006 EN 300 220-3 V2.1.2:2007
GSD-646M	EN 60665: 2002 + Amd.1: 2006 + Amd.11: 2008 + Amd.2: 2010 + Amd.12: 2011 EN 301 489-1 V1.8.1 (2008-04) EN 301 489-3 V1.A1 (2002-08) EN 300 220-1 V2.1.1 (2006-04) EN 300 220-2 V2.1.2 (2007-06) EN 300 330-1 V1.7.1 : 2010-02 EN 300 330-2 V1.5.1 : 2010-02
GSD-649M	EN 60665: 2002 + Amd.1: 2006 + Amd.11: 2008 + Amd.2: 2010 + Amd.12: 2011 EN 301 489-1 V1.8.1 ; 2008-04 EN 301 489-3 V1.A.1 ; 2002-08 EN 300 220-1 V2.1.1 EN 300 220-2 V2.1.1 EN 300 330-1 V1.7.1 ; 2010-02 EN 300 330-2 V1.5.1 ; 2010-02
GSD-635M-A	EN 60665: 2002 + Amd.1: 2006 + Amd.11: 2008 + Amd.2: 2010 + Amd.12: 2011 EN 301 489-1 V1.8.1 (2008-04) EN 301 489-3 V1.A.1 (2002-08) EN 300 220-1 V2.1.1 (2006-04) EN 300 220-2 V2.1.2 (2007-06)

Signature :

Shinya Takenouchi

Name :

Shinya Takenouchi

Title and position :

Manager
Development & Design Division

Date :

April 16, 2012

Receiver Category of this radio equipment is Category 3, which is referred to EN 300 220-1.

[Czech]	OMRON Corporation limito prohlašuje, že tento [G8D-640M-ECU* / G8D-640M-KEY-E*, G8D-576M-A*, G8D-640M-RAM-E*, G8D-649M*, G8D-644M-KEY-E*, G8D-646M*, G8D-635M-A*, G8D-841M-ECU-E*, G8D-841M-WCM-E*, G8D-841M-WCM-PD*] je ve shodě se základními požadavky a dalšími
[Danish]	prifølgende ustanoveni smørne 1999/5/EC.
[German]	Undertegnede OMRON Corporation erklærer herved, at følgende udstyr [G8D-640M-ECU*, G8D-640M-KEY-E*, G8D-576M-A*, G8D-640M-RAM-E*, G8D-649M*, G8D-644M-KEY-E*, G8D-646M*, G8D-635M-A*, G8D-841M-ECU-E*, G8D-841M-WCM-E*, G8D-841M-WCM-PD*] overholder de væsentligste krav og øvrige relevante krav i direktiv 1999/5/EF.
[Estonian]	Hiermit erklart OMRON Corporation, dass sich das Gerat [G8D-640M-ECU*, G8D-640M-KEY-E*, G8D-576M-A*, G8D-640M-RAM-E*, G8D-649M*, G8D-644M-KEY-E*, G8D-646M*, G8D-635M-A*, G8D-841M-ECU-E*, G8D-841M-WCM-E*, G8D-841M-WCM-PD*] in Uebereinstimmung mit den grundlegenden Anforderungen und den ubrigen einschlagigen Bestimmungen der Richtlinie 1999/5/EG befindet.
[English]	Kasolevaga Kirmitab OMRON Corporation seadme [G8D-640M-ECU*, G8D-640M-KEY-E*, G8D-576M-A*, G8D-640M-RAM-E*, G8D-649M*, G8D-644M-KEY-E*, G8D-646M*, G8D-635M-A*, G8D-841M-ECU-E*, G8D-841M-WCM-E*, G8D-841M-WCM-PD*] vastavust direktiivi 1999/5/EU pohinuetele ja nimetatud direktiivist tulenevatele teisele asjakohasele sattele.
[Spanish]	Herby OMRON Corporation, declares that this [G8D-640M-ECU*, G8D-640M-KEY-E*, G8D-576M-A*, G8D-640M-RAM-E*, G8D-649M*, G8D-644M-KEY-E*, G8D-646M*, G8D-635M-A*, G8D-841M-ECU-E*, G8D-841M-WCM-E*, G8D-841M-WCM-PD*] is in compliance with the essential requirements and other relevant provisions of Directive 1999/5/EC.
[Greek]	Por medio de la presente OMRON Corporation declara que el [G8D-640M-ECU* / G8D-640M-KEY-E*, G8D-576M-A*, G8D-640M-RAM-E*, G8D-649M*, G8D-644M-KEY-E*, G8D-646M*, G8D-635M-A*, G8D-841M-ECU-E*, G8D-841M-WCM-E*, G8D-841M-WCM-PD*] cumple con los requisitos esenciales y cualesquiera otras disposiciones aplicables o exigibles de la Directiva 1999/5/CE.
[French]	ME THN ΠΑΡΟΥΣΙΑ OMRON Corporation ΔΗΛΩΝΕΙ ΟΤΙ [G8D-640M-ECU*, G8D-640M-KEY-E*, G8D-576M-A*, G8D-640M-RAM-E*, G8D-649M*, G8D-644M-KEY-E*, G8D-646M*, G8D-635M-A*, G8D-841M-ECU-E*, G8D-841M-WCM-E*, G8D-841M-WCM-PD*] ΣΥΜΜΟΡΦΩΝΕΤΑΙ ΠΡΟΣ ΤΙΣ ΟΥΣΙΩΔΕΙΣ ΑΠΑΙΤΗΣΕΙΣ ΚΑΙ ΤΙΣ ΛΟΙΠΕΣ ΕΚΤΕΤΕΙΣ ΔΙΑΤΑΞΕΙΣ ΤΗΣ ΟΔΗΓΙΑΣ 1999/5/ΕΚ.
[Italian]	Par la presente OMRON Corporation dclare que l'appareil [G8D-640M-ECU*, G8D-640M-KEY-E*, G8D-576M-A*, G8D-640M-RAM-E*, G8D-649M*, G8D-644M-KEY-E*, G8D-646M*, G8D-635M-A*, G8D-841M-ECU-E*, G8D-841M-WCM-E*, G8D-841M-WCM-PD*] est conforme aux exigences essentielles et aux autres dispositions pertinentes de la directive 1999/5/CE.
[Latvian]	Con la presente OMRON Corporation dichiara che questo [G8D-640M-ECU*, G8D-640M-KEY-E*, G8D-576M-A*, G8D-640M-RAM-E*, G8D-649M*, G8D-644M-KEY-E*, G8D-646M*, G8D-635M-A*, G8D-841M-ECU-E*, G8D-841M-WCM-E*, G8D-841M-WCM-PD*]  conforme ai requisiti essenziali ed alle altre disposizioni pertinenti stabilite dalla direttiva 1999/5/CE.
[Lithuanian]	Ar o OMRON Corporation deklare, ka [G8D-640M-ECU*, G8D-640M-KEY-E*, G8D-576M-A*, G8D-640M-RAM-E*, G8D-649M*, G8D-644M-KEY-E*, G8D-646M*, G8D-635M-A*, G8D-841M-ECU-E*, G8D-841M-WCM-E*, G8D-841M-WCM-PD*] atbilst Direktivias 1999/5/EK baltisakajam prasibam un citiem ar to satstajajiem noteikumiem.
[Dutch]	Stuo OMRON Corporation deklaruoja, kad šis [G8D-640M-ECU*, G8D-640M-KEY-E*, G8D-576M-A*, G8D-640M-RAM-E*, G8D-649M*, G8D-644M-KEY-E*, G8D-646M*, G8D-635M-A*, G8D-841M-ECU-E*, G8D-841M-WCM-E*, G8D-841M-WCM-PD*] atitinka esminius reikalavimus ir kitas 1999/5/EB Direktivos nuostatas.
[Maltese]	Herbij verklaart OMRON Corporation dat het toestel [G8D-640M-ECU*, G8D-640M-KEY-E*, G8D-576M-A*, G8D-640M-RAM-E*, G8D-649M*, G8D-644M-KEY-E*, G8D-646M*, G8D-635M-A*, G8D-841M-ECU-E*, G8D-841M-WCM-E*, G8D-841M-WCM-PD*] in overeenstemming is met de essentile eisen en de andere relevante bepalingen van richtlijn 1999/5/EG.
[Hungarian]	Hawrihekk, OMRON Corporation, jdijikara l dan [G8D-640M-ECU*, G8D-640M-KEY-E*, G8D-576M-A*, G8D-640M-RAM-E*, G8D-649M*, G8D-644M-KEY-E*, G8D-646M*, G8D-635M-A*, G8D-841M-ECU-E*, G8D-841M-WCM-E*, G8D-841M-WCM-PD*] jikkonforma mal-Niġjiet essenzjali u ma provvedimenti oħrajn relevanti i hemm f id-Direttiva 1999/5/EC.
[Polish]	Alliurito, OMRON Corporation nyilatkozik, hogy a [G8D-640M-ECU*, G8D-640M-KEY-E*, G8D-576M-A*, G8D-640M-RAM-E*, G8D-649M*, G8D-644M-KEY-E*, G8D-646M*, G8D-635M-A*, G8D-841M-ECU-E*, G8D-841M-WCM-E*, G8D-841M-WCM-PD*] megfelel a vonatkoz alapvet kovetelmyeknek s az 1999/5/EC irnyelv egyeb elirsainak.
[Czech]	[OMRON Corporation] niniejszym oświadcza, że [G8D-640M-ECU* / G8D-640M-KEY-E*, G8D-576M-A*, G8D-640M-RAM-E*, G8D-649M*, G8D-644M-KEY-E*, G8D-646M*, G8D-635M-A*, G8D-841M-ECU-E*, G8D-841M-WCM-E*, G8D-841M-WCM-PD*] spełnia zasadnicze wymogi oraz inne istotne postanowienia dyrektywy 1999/5/EC.

[Portuguese]	OMRON Corporation declara que este [G8D-640M-ECU]*, G8D-640M-KEY-E*, G8D-576M-A*, G8D-640M-RAM-E*, G8D-649M*, G8D-644M-KEY-E*, G8D-646M*, G8D-635M-A*, G8D-841M-ECU-E*, G8D-841M-WCM-E*, G8D-841M-WCM-PD*] está conforme com os requisitos essenciais e outras disposições de Directiva 1999/5/CE.
[Slovenian]	OMRON Corporation izjavlja, da je ta [G8D-640M-ECU]*, G8D-640M-KEY-E*, G8D-576M-A*, G8D-640M-RAM-E*, G8D-649M*, G8D-644M-KEY-E*, G8D-646M*, G8D-635M-A*, G8D-841M-ECU-E*, G8D-841M-WCM-E*, G8D-841M-WCM-PD*] v skladu z bistvenimi zahtevami in ostalimi relevantnimi določili direktive 1999/5/CE.
[Slovak]	OMRON Corporation týmto vyhlasuje, že [G8D-640M-ECU]*, G8D-640M-KEY-E*, G8D-576M-A*, G8D-640M-RAM-E*, G8D-649M*, G8D-644M-KEY-E*, G8D-646M*, G8D-635M-A*, G8D-841M-ECU-E*, G8D-841M-WCM-E*, G8D-841M-WCM-PD*] spĺňa základné požiadavky a všetky príslušné ustanovenia Smernice 1999/5/ES.
[Finnish]	OMRON Corporation vakuuttaa täten että [G8D-640M-ECU]*, G8D-640M-KEY-E*, G8D-576M-A*, G8D-640M-RAM-E*, G8D-649M*, G8D-644M-KEY-E*, G8D-646M*, G8D-635M-A*, G8D-841M-ECU-E*, G8D-841M-WCM-E*, G8D-841M-WCM-PD*] tyypin on laite on direktiivin 1999/5/EY oheisten vaatimusten ja sitä koskevien direktiivin muiden ehtojen mukainen.
[Swedish]	Härmed intygar OMRON Corporation att denna [G8D-640M-ECU]*, G8D-640M-KEY-E*, G8D-576M-A*, G8D-640M-RAM-E*, G8D-649M*, G8D-644M-KEY-E*, G8D-646M*, G8D-635M-A*, G8D-841M-ECU-E*, G8D-841M-WCM-E*, G8D-841M-WCM-PD*] står i överensstämmelse med de väsentliga egenskapskrav och övriga relevanta bestämmelser som framgår av direktiv 1999/5/EG.
[Icelandic]	Hér með lýsir OMRON Corporation yfir því að [G8D-640M-ECU]*, G8D-640M-KEY-E*, G8D-576M-A*, G8D-640M-RAM-E*, G8D-649M*, G8D-644M-KEY-E*, G8D-646M*, G8D-635M-A*, G8D-841M-ECU-E*, G8D-841M-WCM-E*, G8D-841M-WCM-PD*] er í samræmi við grunnkröfur og aðrar kröfur, sem gerðar eru í tilskipun 1999/5/EC.
[Norwegian]	OMRON Corporation erklærer herved at utstyret [G8D-640M-ECU]*, G8D-640M-KEY-E*, G8D-576M-A*, G8D-640M-RAM-E*, G8D-649M*, G8D-644M-KEY-E*, G8D-646M*, G8D-635M-A*, G8D-841M-ECU-E*, G8D-841M-WCM-E*, G8D-841M-WCM-PD*] er i samsvar med de grunnleggende krav og øvrige relevante krav i direktiv 1999/5/EF.
[Turkish]	İşbu belge ile OMRON Corporation, bu [G8D-640M-ECU]*, G8D-640M-KEY-E*, G8D-576M-A*, G8D-640M-RAM-E*, G8D-649M*, G8D-644M-KEY-E*, G8D-646M*, G8D-635M-A*, G8D-841M-ECU-E*, G8D-841M-WCM-E*, G8D-841M-WCM-PD*] in 1999/5/EC Yönelimeli esas gereksinimlerine ve diğer şartlarına uygun olduğunu beyan eder.
[Romania]	„Noi OMRON Corporation declaram că aparatul [G8D-640M-ECU]*, G8D-640M-KEY-E*, G8D-576M-A*, G8D-640M-RAM-E*, G8D-649M*, G8D-644M-KEY-E*, G8D-646M*, G8D-635M-A*, G8D-841M-ECU-E*, G8D-841M-WCM-E*, G8D-841M-WCM-PD*] este în conformitate cu cerințele esențiale și cu alte prevederi relevante ale Hotărârii Guvernului nr.88/2003 și Directivei 1999/5/CE.
[Bulgarian]	С настоящия документ OMRON Corporation декларира, че [G8D-640M-ECU]*, G8D-640M-KEY-E*, G8D-576M-A*, G8D-640M-RAM-E*, G8D-649M*, G8D-644M-KEY-E*, G8D-646M*, G8D-635M-A*, G8D-841M-ECU-E*, G8D-841M-WCM-E*, G8D-841M-WCM-PD*] е в съгласие с основните изисквания и съответните постановления на Директива 1999/5/EC.

DECLARATION of CONFORMITY

We, **OMRON Automotive Electronics Co. Ltd.**, hereby declare, at our sole responsibility, that the following product conforms to the Essential Requirements of the Radio and Telecommunications Terminal Equipment Directive 1999/5/EC in accordance with the tests conducted to the appropriate requirements of the relevant standards, as listed herewith.

Product : **KOS / FOB / WCM / Transmitter**
Model/Type Number : **KOS** : G8D-841M-ECU-E
 : **FOB** : G8D-644M-KEY-E
 : **WCM** : G8D-841M-WCM-PD , G8D-841M-WCM-E
 : **Transmitter** : **G8D-576M-A , G8D-635M-A**

Directive and Standards used as appropriate :

Model	Standard used for comply	
G8D-841M-ECU-E	R&TTE Directive (Article 3.1(a) Safety)	EN60965:2002+Amd.1:2006+Amd.11:2008+Amd.2:2010+Amd.12:2011
	R&TTE Directive (Article 3.1(b) EMC)	EN301 489-1 V1.8.1:2008 EN301 489-3 V1.4.1:2002
	R&TTE Directive (Article 3.2 Spectrum)	EN300 330-1 V1.7.1:2010 EN300 330-2 V1.5.1:2010 EN300 220-1 V2.1.1:2006 EN300 220-2 V2.1.2:2007
	R&TTE Directive (Article 3.1(a) Safety)	EN60965:2002+Amd.1:2006+Amd.11:2008+Amd.2:2010+Amd.12:2011
	R&TTE Directive (Article 3.1(b) EMC)	EN301 489-1 V1.8.1:2008 EN301 489-3 V1.4.1:2002
G8D-644M-KEY-E	R&TTE Directive (Article 3.1(a) EMC)	EN300 330-1 V1.7.1:2010 EN300 330-2 V1.5.1:2010 EN300 220-1 V2.1.1:2006 EN300 220-2 V2.1.2:2007
	R&TTE Directive (Article 3.1(a) Safety)	EN 60965: 2002 + Amd.1: 2006 + Amd.2: 2010
	R&TTE Directive (Article 3.1(b) EMC)	EN 301 489-1 V1.8.1 EN 301 489-3 V1.4.1
	R&TTE Directive (Article 3.2 Spectrum)	EN 300 220-1 V2.1.1 EN 300 220-2 V2.1.2 EN 300 330-2 V1.5.1
	R&TTE Directive (Article 3.1(a) Safety)	EN60965:2002+Amd.1:2006+Amd.11:2008+Amd.2:2010+Amd.12:2011
G8D-841M-WCM-PD	R&TTE Directive (Article 3.1(a) Safety)	EN301 489-1 V1.8.1:2008 EN301 489-3 V1.4.1:2002
	R&TTE Directive (Article 3.1(b) EMC)	EN300 330-1 V1.7.1:2010 EN300 330-2 V1.5.1:2010 EN300 220-1 V2.1.1:2006 EN300 220-2 V2.1.2:2007
	R&TTE Directive (Article 3.2 Spectrum)	EN 60965: 2002 + Amd.1: 2006 + Amd.2: 2010
	R&TTE Directive (Article 3.1(a) Safety)	EN 301 489-1 V1.8.1 EN 301 489-3 V1.4.1
	R&TTE Directive (Article 3.1(b) EMC)	EN 300 220-1 V2.1.1 EN 300 220-2 V2.1.2 EN 300 330-2 V1.5.1
G8D-841M-WCM-E	R&TTE Directive (Article 3.1(a) Safety)	EN60965:2002+Amd.1:2006+Amd.11:2008+Amd.2:2010+Amd.12:2011
	R&TTE Directive (Article 3.1(b) EMC)	EN301 489-1 V1.8.1:2008 EN301 489-3 V1.4.1:2002
	R&TTE Directive (Article 3.2 Spectrum)	EN300 330-1 V1.7.1:2010 EN300 330-2 V1.5.1:2010 EN300 220-1 V2.1.1:2006 EN300 220-2 V2.1.2:2007
	R&TTE Directive (Article 3.1(a) Safety)	EN 60965: 2002 + Amd.1: 2006 + Amd.11: 2008 + Amd.2: 2010 + Amd.12: 2011
	R&TTE Directive (Article 3.1(b) EMC)	EN 301 489-1 V1.8.1 EN 301 489-3 V1.4.1
G8D-576M-A G8D-635M-A	R&TTE Directive (Article 3.1(a) Safety)	EN 301 489-1 V1.8.1 EN 301 489-3 V1.4.1
	R&TTE Directive (Article 3.1(b) EMC)	EN 300 220-1 V2.1.1 EN 300 220-2 V2.1.2
	R&TTE Directive (Article 3.2 Spectrum)	EN 300 220-1 V2.1.1 EN 300 220-2 V2.1.2

Signature :

Shinya Takemouchi

Name
 Title and position

: Shinya Takemouchi
 : Manager
 Development & Design Division

Date

: April 16, 2012

Receiver Category of this radio equipment is Category 3, which is referred to EN 300 220-1.

CE 1731

[Czech]	OMRON Corporation limito prohlašuje, že tento [G8D-640M-ECU* G8D-640M-KEY-E*, G8D-576M-A*, G8D-640M-RAM-E*, G8D-649M*, G8D-644M-KEY-E*, G8D-646M*, G8D-635M-A*, G8D-841M-ECU-E*, G8D-841M-WCM-E*, G8D-841M-WCM-PD*] je ve shodě se základními požadavky a dalšími
[Danish]	prifølsningi ustanovenimi smérnice 1999/5/EC.
[German]	Undertegnede OMRON Corporation erklærer herved, at følgende udstyr [G8D-640M-ECU*, G8D-640M-KEY-E*, G8D-576M-A*, G8D-640M-RAM-E*, G8D-649M*, G8D-644M-KEY-E*, G8D-646M*, G8D-635M-A*, G8D-841M-ECU-E*, G8D-841M-WCM-E*, G8D-841M-WCM-PD*] overholder de væsentligste krav og øvrige relevante krav i direktiv 1999/5/EF.
[Estonian]	Hiermit erklart OMRON Corporation, dass sich das Gerat [G8D-640M-ECU*, G8D-640M-KEY-E*, G8D-576M-A*, G8D-640M-RAM-E*, G8D-649M*, G8D-644M-KEY-E*, G8D-646M*, G8D-635M-A*, G8D-841M-ECU-E*, G8D-841M-WCM-E*, G8D-841M-WCM-PD*] in Uebereinstimmung mit den grundlegenden Anforderungen und den ubrigen einschlagigen Bestimmungen der Richtlinie 1999/5/EG befindet.
[English]	Kalesolevaga Kirmitab OMRON Corporation seadme [G8D-640M-ECU*, G8D-640M-KEY-E*, G8D-576M-A*, G8D-640M-RAM-E*, G8D-649M*, G8D-644M-KEY-E*, G8D-646M*, G8D-635M-A*, G8D-841M-ECU-E*, G8D-841M-WCM-E*, G8D-841M-WCM-PD*] vastavust direktiivi 1999/5/EU pohinõuetele ja nimetatud direktiivist tulenevatele teisele asjakohasele sattele.
[Spanish]	Herby OMRON Corporation, declares that this [G8D-640M-ECU*, G8D-640M-KEY-E*, G8D-576M-A*, G8D-640M-RAM-E*, G8D-649M*, G8D-644M-KEY-E*, G8D-646M*, G8D-635M-A*, G8D-841M-ECU-E*, G8D-841M-WCM-E*, G8D-841M-WCM-PD*] is in compliance with the essential requirements and other relevant provisions of Directive 1999/5/EC.
[Greek]	Por medio de la presente OMRON Corporation declara que el [G8D-640M-ECU* G8D-640M-KEY-E*, G8D-576M-A*, G8D-640M-RAM-E*, G8D-649M*, G8D-644M-KEY-E*, G8D-646M*, G8D-635M-A*, G8D-841M-ECU-E*, G8D-841M-WCM-E*, G8D-841M-WCM-PD*] cumple con los requisitos esenciales y cualesquiera otras disposiciones aplicables o exigibles de la Directiva 1999/5/CE.
[French]	ME THN ΠΑΡΟΥΣΙΑ OMRON Corporation ΔΗΛΩΝΕΙ ΟΤΙ [G8D-640M-ECU*, G8D-640M-KEY-E*, G8D-576M-A*, G8D-640M-RAM-E*, G8D-649M*, G8D-644M-KEY-E*, G8D-646M*, G8D-635M-A*, G8D-841M-ECU-E*, G8D-841M-WCM-E*, G8D-841M-WCM-PD*] ΣΥΜΜΟΡΦΩΝΕΤΑΙ ΠΡΟΣ ΤΙΣ ΟΥΣΙΩΔΕΙΣ ΑΠΑΙΤΗΣΕΙΣ ΚΑΙ ΤΙΣ ΛΟΙΠΕΣ ΕΚΤΕΤΕΙΣ ΔΙΑΤΑΞΕΙΣ ΤΗΣ ΟΔΗΓΙΑΣ 1999/5/ΕΚ.
[Italian]	Par la presente OMRON Corporation dclare que l'appareil [G8D-640M-ECU*, G8D-640M-KEY-E*, G8D-576M-A*, G8D-640M-RAM-E*, G8D-649M*, G8D-644M-KEY-E*, G8D-646M*, G8D-635M-A*, G8D-841M-ECU-E*, G8D-841M-WCM-E*, G8D-841M-WCM-PD*] est conforme aux exigences essentielles et aux autres dispositions pertinentes de la directive 1999/5/CE.
[Latvian]	Ar šo OMRON Corporation deklare, ka [G8D-640M-ECU*, G8D-640M-KEY-E*, G8D-576M-A*, G8D-640M-RAM-E*, G8D-649M*, G8D-644M-KEY-E*, G8D-646M*, G8D-635M-A*, G8D-841M-ECU-E*, G8D-841M-WCM-E*, G8D-841M-WCM-PD*] atbilst Direktīvas 1999/5/EK būtiskajām prasībām un citiem ar to saistītajiem noteikumiem.
[Lithuanian]	Šiuo OMRON Corporation deklaruoju, kad šis [G8D-640M-ECU*, G8D-640M-KEY-E*, G8D-576M-A*, G8D-640M-RAM-E*, G8D-649M*, G8D-644M-KEY-E*, G8D-646M*, G8D-635M-A*, G8D-841M-ECU-E*, G8D-841M-WCM-E*, G8D-841M-WCM-PD*] atitinka esminius reikalavimus ir kitas 1999/5/EB Direktivos nuostatas.
[Dutch]	Herbij verklaart OMRON Corporation dat het toestel [G8D-640M-ECU*, G8D-640M-KEY-E*, G8D-576M-A*, G8D-640M-RAM-E*, G8D-649M*, G8D-644M-KEY-E*, G8D-646M*, G8D-635M-A*, G8D-841M-ECU-E*, G8D-841M-WCM-E*, G8D-841M-WCM-PD*] atitinka esminius reikalavimus ir kitas 1999/5/EB Direktivos nuostatas.
[Maltese]	Hawnhekk, OMRON Corporation, jidherlika li dan [G8D-640M-ECU*, G8D-640M-KEY-E*, G8D-576M-A*, G8D-640M-RAM-E*, G8D-649M*, G8D-644M-KEY-E*, G8D-646M*, G8D-635M-A*, G8D-841M-ECU-E*, G8D-841M-WCM-E*, G8D-841M-WCM-PD*] jikkonforma mal-Nijjiet essenzjali u ma provvedimentli oħrajn rilevanti li hemm fi-Direttiva 1999/5/EC.
[Hungarian]	Aulitolt, OMRON Corporation nyilatkozik, hogy a [G8D-640M-ECU*, G8D-640M-KEY-E*, G8D-576M-A*, G8D-640M-RAM-E*, G8D-649M*, G8D-644M-KEY-E*, G8D-646M*, G8D-635M-A*, G8D-841M-ECU-E*, G8D-841M-WCM-E*, G8D-841M-WCM-PD*] megfelel a vonatkoz alapszab kovetelmenyeknek s az 1999/5/EC iranyelv egyeb elirasainak.
[Polish]	[OMRON Corporation] niniejszym oswiadcza, ze [G8D-640M-ECU*, G8D-640M-KEY-E*, G8D-576M-A*, G8D-640M-RAM-E*, G8D-649M*, G8D-644M-KEY-E*, G8D-646M*, G8D-635M-A*, G8D-841M-ECU-E*, G8D-841M-WCM-E*, G8D-841M-WCM-PD*] speinia zasadnicze wymogi oraz inne istotne postanowienia dyrektywy 1999/5/EC.

[Portuguese]	OMRON Corporation declara que este [G8D-640M-ECU]*, G8D-640M-KEY-E*, G8D-576M-A*, G8D-640M-RAM-E*, G8D-649M*, G8D-644M-KEY-E*, G8D-646M*, G8D-635M-A*, G8D-841M-ECU-E*, G8D-841M-WCM-E*, G8D-841M-WCM-PD*] está conforme com os requisitos essenciais e outras disposições de Directiva 1999/5/CE.
[Slovenian]	OMRON Corporation izjavlja, da je ta [G8D-640M-ECU]*, G8D-640M-KEY-E*, G8D-576M-A*, G8D-640M-RAM-E*, G8D-649M*, G8D-644M-KEY-E*, G8D-646M*, G8D-635M-A*, G8D-841M-ECU-E*, G8D-841M-WCM-E*, G8D-841M-WCM-PD*] v skladu z bistvenimi zahtevami in ostalimi relevantnimi določili direktive 1999/5/CE.
[Slovak]	OMRON Corporation týmto vyhlasuje, že [G8D-640M-ECU]*, G8D-640M-KEY-E*, G8D-576M-A*, G8D-640M-RAM-E*, G8D-649M*, G8D-644M-KEY-E*, G8D-646M*, G8D-635M-A*, G8D-841M-ECU-E*, G8D-841M-WCM-E*, G8D-841M-WCM-PD*] spĺňa základné požiadavky a všetky príslušné ustanovenia Smernice 1999/5/ES.
[Finnish]	OMRON Corporation vakuuttaa täten että [G8D-640M-ECU]*, G8D-640M-KEY-E*, G8D-576M-A*, G8D-640M-RAM-E*, G8D-649M*, G8D-644M-KEY-E*, G8D-646M*, G8D-635M-A*, G8D-841M-ECU-E*, G8D-841M-WCM-E*, G8D-841M-WCM-PD*] tyyppien laite on direktiivin 1999/5/EY olettusten vaatimusten mukainen, ja sita koskevien direktiivin muiden ehtojen mukainen.
[Swedish]	Härmed intygar OMRON Corporation att denna [G8D-640M-ECU]*, G8D-640M-KEY-E*, G8D-576M-A*, G8D-640M-RAM-E*, G8D-649M*, G8D-644M-KEY-E*, G8D-646M*, G8D-635M-A*, G8D-841M-ECU-E*, G8D-841M-WCM-E*, G8D-841M-WCM-PD*] står i överensstämmelse med de väsentliga egenskapskrav och övriga relevanta bestämmelser som framgår av direktiv 1999/5/EG.
[Icelandic]	Hér með lýsir OMRON Corporation yfir því að [G8D-640M-ECU]*, G8D-640M-KEY-E*, G8D-576M-A*, G8D-640M-RAM-E*, G8D-649M*, G8D-644M-KEY-E*, G8D-646M*, G8D-635M-A*, G8D-841M-ECU-E*, G8D-841M-WCM-E*, G8D-841M-WCM-PD*] er í samræmi við grunnkröfur og aðrar kröfur, sem gerðar eru í tilskipun 1999/5/EC.
[Norwegian]	OMRON Corporation erklærer herved at utstyret [G8D-640M-ECU]*, G8D-640M-KEY-E*, G8D-576M-A*, G8D-640M-RAM-E*, G8D-649M*, G8D-644M-KEY-E*, G8D-646M*, G8D-635M-A*, G8D-841M-ECU-E*, G8D-841M-WCM-E*, G8D-841M-WCM-PD*] er i samsvar med de grunnleggende krav og øvrige relevante krav i direktiv 1999/5/EF.
[Turkish]	İşbu belge ile OMRON Corporation, bu [G8D-640M-ECU]*, G8D-640M-KEY-E*, G8D-576M-A*, G8D-640M-RAM-E*, G8D-649M*, G8D-644M-KEY-E*, G8D-646M*, G8D-635M-A*, G8D-841M-ECU-E*, G8D-841M-WCM-E*, G8D-841M-WCM-PD*] in 1999/5/EC Yönelimeli esas gereksinimlerine ve diğer şartlarına uygun olduğunu beyan eder.
[Romania]	„Noi OMRON Corporation declaram că aparatul [G8D-640M-ECU]*, G8D-640M-KEY-E*, G8D-576M-A*, G8D-640M-RAM-E*, G8D-649M*, G8D-644M-KEY-E*, G8D-646M*, G8D-635M-A*, G8D-841M-ECU-E*, G8D-841M-WCM-E*, G8D-841M-WCM-PD*] este în conformitate cu cerințele esențiale și cu alte prevederi relevante ale Hotărârii Guvernului nr.88/2003 și Directivei 1999/5/CE.
[Bulgarian]	С настоящия документ OMRON Corporation декларира, че [G8D-640M-ECU]*, G8D-640M-KEY-E*, G8D-576M-A*, G8D-640M-RAM-E*, G8D-649M*, G8D-644M-KEY-E*, G8D-646M*, G8D-635M-A*, G8D-841M-ECU-E*, G8D-841M-WCM-E*, G8D-841M-WCM-PD*] е в съгласие с основните изисквания и съответните постановления на Директива 1999/5/EC.

Connection and use of this communications
equipment is permitted by the Nigerian
Communications Commission



В настоящем руководстве представлено все оборудование, которым могут комплектоваться автомобили данной модели.

На Вашем автомобиле установлена часть оборудования, описанного в руководстве - в зависимости от варианта исполнения, уровней комплектации и характеристик автомобиля, предназначенных для страны, в которую он поставляется.

Описания и рисунки даны без принятия на себя каких-либо обязательств. Компания PEUGEOT оставляет за собой право вносить изменения в свои модели и их оборудование, не указывая их в настоящем руководстве.

Данное руководство является неотъемлемой частью Вашего автомобиля. Не забудьте передать его новому владельцу при перепродаже автомобиля.

Компания PEUGEOT свидетельствует, что, во исполнение Правил Европейского Сообщества (Директива ЕЭС 2000/53) в части, касающейся вышедших из употребления транспортных средств, она отвечает предписанным этим документом задачам, и что в производстве реализуемой ею продукции используются материалы вторичной переработки.

Перепечатка и перевод руководства в полном объеме или его части без письменного разрешения компании PEUGEOT запрещены.

По поводу устранения любых неисправностей на своем автомобиле, обращайтесь в специализированные техцентры, имеющие техническую информацию, компетенцию и необходимое оборудование - то, что компания "Автомобили PEUGEOT" способна предложить Вам.

Russe

07-13

Отпечатано в России



PEUGEOT

Automobiles PEUGEOT - Siège Social : 75, avenue de la Grande-Armée 75016 PARIS

Tél. 33 (0)1 40 66 55 11 - Fax 33 (0)1 40 66 54 14

Adresse postale : Automobiles PEUGEOT B.P 01 75761 PARIS cedex 16 - Adresse Internet : <http://www.peugeot.com>

Société Anonyme au capital de 172 771 770 Euros - R.C.S. PARIS B 552 144 503. SIRET 552 144 503 00018. APE 341 Z

