

# Руководство по эксплуатации



PEUGEOT 5008



# Service Box

<http://public.servicebox.peugeot.com>

Компания "Автомобили PEUGEOT" открыла для Вас Интернет-сайт SERVICE BOX, на котором находится в прямом и бесплатном доступе бортовая документация к Вашему автомобилю.

Простой и удобный SERVICE BOX содержит:

- Руководство по эксплуатации,
- ранее выпущенные документы для Вашей модели.



**Ваш автомобиль - в Интернете!**

**Самая последняя информация - к Вашим услугам.**

Откройте страницу по адресу <http://public.servicebox.peugeot.com>:

- выберите свой язык,
- откройте курсором ссылку, расположенную в зоне "Доступ для частных лиц", чтобы получить доступ к документации.

При этом откроется перечень всех руководств по эксплуатации. Далее:

- выберите свой автомобиль,
  - выберите тип кузова и дату издания руководства,
- и, наконец, откройте интересующую Вас рубрику.



**Обращаем Ваше внимание на следующую особенность ремонта и обслуживания автомобиля:**

Установка на автомобиль любого электрооборудования или дополнительного электроприбора, не имеющего артикула в Каталоге сертифицированной продукции компании "Автомобили PEUGEOT", может вывести из строя Вашу бортовую электронную систему.

Будем признательны, если Вы примете во внимание эту особенность и рекомендуем обратиться к нашему официальному дилеру, чтобы ознакомиться со всей номенклатурой изделий и дополнительного оборудования из Каталога сертифицированной продукции PEUGEOT.

Благодарим Вас за выбор PEUGEOT 5008 - автомобиля, символизирующего доверие, увлеченность и вдохновение.

Данное Руководство по эксплуатации призвано помочь Вам освоиться с моделью 5008 так, чтобы можно было использовать все возможности этого автомобиля в любой ситуации.

В начале брошюры находится подробное содержание Руководства, за которым следует раздел, содержащий начальные сведения об автомобиле, облегчающие первое ознакомление с ним.

Более подробная информация о PEUGEOT 5008 - описание систем обеспечения комфорта и безопасности, а также рекомендации по его вождению изложены в последующих разделах Руководства так, чтобы Вы смогли по достоинству оценить свой автомобиль и воспользоваться всеми его возможностями.

В конце Руководства расположены иллюстрации, на которых показаны внешний вид и интерьер автомобиля, по которым Вы сможете быстро определить интересующее Вас оборудование и страницу, на которой дано его описание.

На каждой модели может быть установлена лишь часть упомянутого в данном Руководстве оборудования - в зависимости от варианта исполнения, уровня комплектации, модификации и характеристик автомобиля, предназначенных для страны, в которую он поставляется.



## Экспликация



### Внимание:

знак, которым отмечены предупреждения об опасности, с которой Вы должны считаться, чтобы не нанести ущерб себе или кому-либо другому и избежать риска повредить автомобиль.



### Для сведения:

знак, которым отмечены дополнительные рекомендации по улучшению эксплуатации автомобиля.



### Защита окружающей среды:

знак, которым отмечены рекомендации по сохранению окружающей среды.



### См. страницу:

знак, отсылающий Вас к страницам с более подробным описанием функции.

# СОДЕРЖАНИЕ

	<b>КРАТКОЕ ЗНАКОМСТВО С АВТОМОБИЛЕМ</b>	<b>4-24</b>
---	---	-------------

	<b>ЭКО-ВОЖДЕНИЕ</b>	<b>25-26</b>
--	---------------------	--------------

	<b>КОНТРОЛЬНЫЕ ПРИБОРЫ, ИНДИКАТОРЫ И СИГНАЛИЗАТОРЫ</b>	<b>27-41</b>
--	--	--------------

Комбинации приборов .....	27
Контрольные лампы .....	29
Контрольные приборы .....	37
Кнопки настроек .....	41

	<b>МНОГОФУНКЦИОНАЛЬНЫЕ ДИСПЛЕИ</b>	<b>42-57</b>
--	--	--------------

Дисплей А без автомагнитолы .....	42
Дисплей А с автомагнитолой .....	44
Дисплей С (Система WIP Sound) .....	46
Складной цветной дисплей 16/9 WIP Nav .....	49
Складной цветной дисплей 16/9 с высоким разрешением и функцией WIP Com 3D .....	51
Бортовой компьютер .....	54

	<b>КОМФОРТ</b>	<b>58-75</b>
--	----------------	--------------

Отопление и вентиляция .....	58
Кондиционер воздуха с ручными настройками .....	60
Обогрев заднего стекла .....	61
Автоматический двухзонный кондиционер воздуха .....	62
Передние сиденья .....	65
Задние сиденья 2-го ряда .....	69
Доступ к сиденьям 3-го ряда .....	71
Задние сиденья 3го ряда .....	72
Варианты размещения сидений .....	73
Зеркала заднего вида .....	74
Регулировка положения рулевого колеса .....	75

	<b>ДВЕРИ, ОКНА, КРЫШКИ</b>	<b>76-90</b>
---	----------------------------	--------------

Ключ с дистанционным управлением .....	76
Охранная сигнализация .....	81
Стеклоподъемники .....	83
Двери .....	85
Багажное отделение .....	87
Топливный бак .....	89
Ограничитель заливного патрубка бака .....	90

	<b>ОБЕСПЕЧЕНИЕ ОБЗОРА</b>	<b>91-101</b>
---	---------------------------	---------------

Переключатель световых приборов .....	91
Автоматическое включение световых приборов .....	94
Регулировка фар .....	94
Адаптивные фары .....	95
Переключатель режимов стеклоочистителя .....	96
Автоматическая работа стеклоочистителя .....	98
Плафоны .....	99
Приглушенное освещение салона .....	100

	<b>ОБУСТРОЙСТВО</b>	<b>102-115</b>
--	---------------------	----------------

Оборудование салона .....	102
Центральная консоль .....	104
Мультимедиа для задних пассажиров .....	107
Панорамная крыша .....	108
Обустройство багажного отделения на 5-местных версиях .....	109
Обустройство багажного отделения на 7-местных версиях .....	110

	<b>БЕЗОПАСНАЯ ПЕРЕВОЗКА ДЕТЕЙ</b>	<b>116-127</b>
---	---------------------------------------	----------------

Детские кресла .....	116
Детские кресла с креплениями ISOFIX .....	123
"Детская" блокировка замков .....	127

	<b>СИСТЕМЫ БЕЗОПАСНОСТИ</b>	<b>128-139</b>
---	---------------------------------	----------------

Указатели поворотов .....	128
Аварийная световая сигнализация .....	128
Звуковой сигнал .....	128
Бортовая система контроля давления воздуха в шинах .....	129
Система ESC .....	130
Ремни безопасности .....	132
Подушки безопасности .....	136

## **9** ВОЖДЕНИЕ АВТОМОБИЛЯ 140-170

Электрический стояночный тормоз.....	140
Система помощи при трогании на уклоне .....	145
Индикация на выдвигном экране .....	148
Датчик интервала "Distance alert" .....	150
Ограничитель скорости .....	152
Регулятор скорости .....	154
Механическая коробка передач .....	156
Индикатор выбора передач .....	156
6-ступенчатая секвентальная коробка передач .....	157
Автоматическая коробка передач .....	161
Система "стоп-старт" .....	164
Помощь при парковке .....	167
Система оценки свободного места для парковки.....	169

## **10** ТЕКУЩИЕ ПРОВЕРКИ 171-178

Капот .....	172
Если топливо в баке закончилось (на дизельной модификации).....	173
Бензиновые двигатели .....	174
Дизельные двигатели .....	175
Проверка уровней .....	176
Контрольные проверки.....	177

## **11** ПРАКТИЧЕСКИЕ СОВЕТЫ ПО ЭКСПЛУАТАЦИИ И ОБСЛУЖИВАНИЮ 179-213

Комплект принадлежностей для временного устранения прокола шины .....	179
Замена колеса .....	188
Замена лампы .....	194
Замена электрического предохранителя .....	199
Аккумуляторная батарея 12 В .....	206
Режим энергосбережения .....	208
Замена щетки стеклоочистителя.....	208
Буксировка автомобиля .....	209
Буксировка прицепа .....	210
Установка багажных дуг .....	211
Зимняя заслонка .....	212
Дополнительное оборудование .....	213

## **12** ТЕХНИЧЕСКИЕ ХАРАКТЕРИСТИКИ 214-222

Бензиновые двигатели .....	214
Массы автомобилей с бензиновым двигателем.....	215
Дизельные двигатели .....	216
Массы автомобилей с дизельным двигателем .....	217
Габаритные размеры .....	221
Идентификационные данные .....	222

## **АУДИОСИСТЕМА и ТЕЛЕМАТИКА 223-324**

Экстренная или техническая помощь... 223	
WIP Com 3D .....	227
Система WIP Nav.....	271
WIP Sound .....	303

## **АЛФАВИТНЫЙ УКАЗАТЕЛЬ 325-329**

## **ВИЗУАЛЬНЫЙ ПОИСК 330-334**



## НАРУЖНОЕ ОБОРУДОВАНИЕ

### Система "стоп-старт"

Такая система выключает двигатель на время остановок дорожного движения (у светофоров, в заторах и т.д.) и вновь запускает его, как только водитель решит продолжить путь. Система "стоп-старт" способствует уменьшению расхода топлива, сокращению выбросов отработавших газов и снижению шумности в моменты остановок.



164

### Прозрачная панорамная крыша

Такая крыша значительно улучшает освещенность и световой комфорт в салоне.



108



### Дистанционное включение световых приборов

Включение наружных и внутренних световых приборов с некоторого расстояния при помощи пульта дистанционного управления облегчит Вам отыскание автомобиля и подход к нему в сумерках.



93

### Адаптивные фары

Эта автоматическая система служит для улучшения видимости при прохождении виражей.



95

## НАРУЖНОЕ ОБОРУДОВАНИЕ

### Система оценки свободного места для парковки

Эта система служит для оценки достаточности пространства для парковки между автомобилями или препятствиями.



169

Перед отправкой автомобиля в автоматическую моечную установку необходимо:

- снять антенну,
- сложить зеркала.

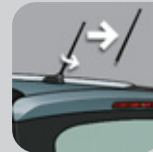

### Комплект для временной заделки прокола в шине

В комплект входит компрессор с герметиком для временной заделки прокола в шине.



179

### Визуально-звуковая система помощи при парковке передним и/или задним ходом

Эта система служит для предупреждения водителя о препятствиях, обнаруженных перед автомобилем или позади него при движении на передаче заднего или переднего хода.



167

## ЗАМКИ

### Ключ-пульт дистанционного управления



#### A. Раскрывание ключа/Складывание ключа.



Запирание без суперблокировки (одно нажатие; загораются указатели поворотов).

или



Суперблокировка автомобиля (два нажатия подряд; загораются указатели поворотов).



Полное или выборочное отпирание замков (быстро мигают указатели поворотов).



### Дистанционное включение световых приборов



В случае определения датчиком слабой освещенности дистанционное включение фар ближнего света и стояночных огней облегчит вам отыскание автомобиля и подход к нему. Эту функцию можно настраивать через меню настроек систем.



### Топливный бак

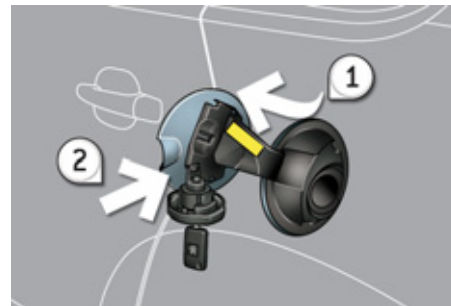

1. Открывание лючка горловины топливного бака.
2. Снятие крышки и крючок для нее.

На внутренней поверхности люка наклеена табличка, напоминающая о разрешенных сортах топлива для Вашего автомобиля.

Емкость топливного бака: около 60 литров.



На автомобилях с дизельным двигателем горловина топливного бака снабжена устройством, не позволяющим заправить бак бензином.

## ОТКРЫВАЮЩИЕСЯ ЭЛЕМЕНТЫ КУЗОВА

### Багажное отделение

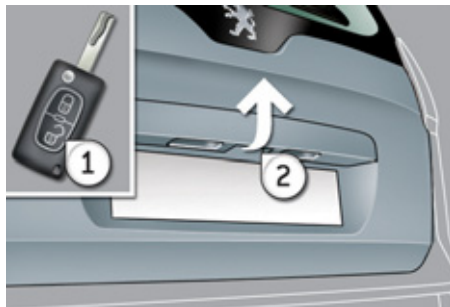

1. Отпирание замков автомобиля.
2. Открывание багажника.



### Остекленная панорамная крыша

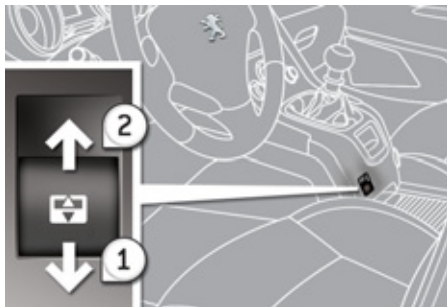

1. Открывание потолочной шторки.



2. Закрывание потолочной шторки.



## В САЛОНЕ

### Электрический стояночный тормоз

Электрический стояночный тормоз **автоматически включается** при остановке двигателя и **автоматически выключается** при разгоне автомобиля.

Тормоз можно затягивать и отпускать вручную.



### Верхняя информационная панель

Эта система проецирует часть информации на панель, расположенную на уровне взгляда водителя: скорость движения автомобиля, данные круиз-контроля и "временной интервал" ("Distance alert").

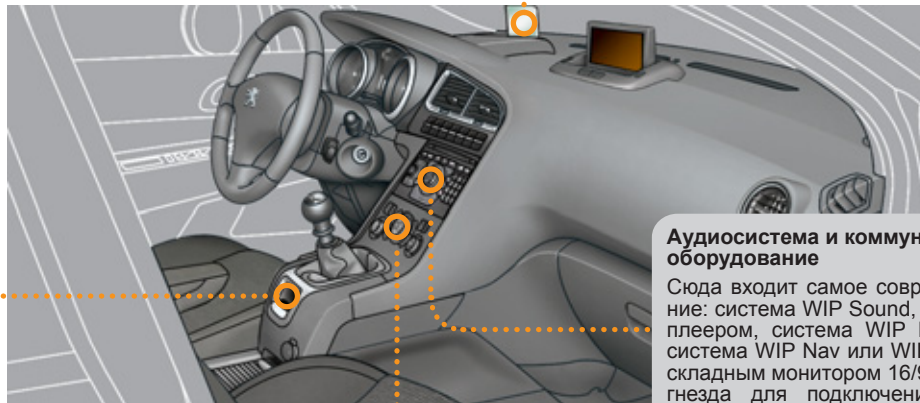

### Двухзонный автоматический кондиционер воздуха

Такой кондиционер позволяет отдельно настраивать микроклимат в зоне водителя и переднего пассажира. Заданный пользователем уровень климатического комфорта будет автоматически поддерживаться системой независимо от внешних погодных условий.



### Аудиосистема и коммуникационное оборудование

Здесь входит самое современное оборудование: система WIP Sound, совместимая с MP3-плеером, система WIP Plug, WIP Bluetooth, система WIP Nav или WIP Com 3D с цветным складным монитором 16/9, аудиосистема JBL, гнезда для подключения дополнительного оборудования.

WIP Com 3D



227

Система WIP Plug



250,  
310

Система WIP Nav



271

WIP Bluetooth



255,  
291,  
313

Система WIP Sound



303

PEUGEOT  
Assistance



223

## ОБОРУДОВАНИЕ МЕСТА ВОДИТЕЛЯ

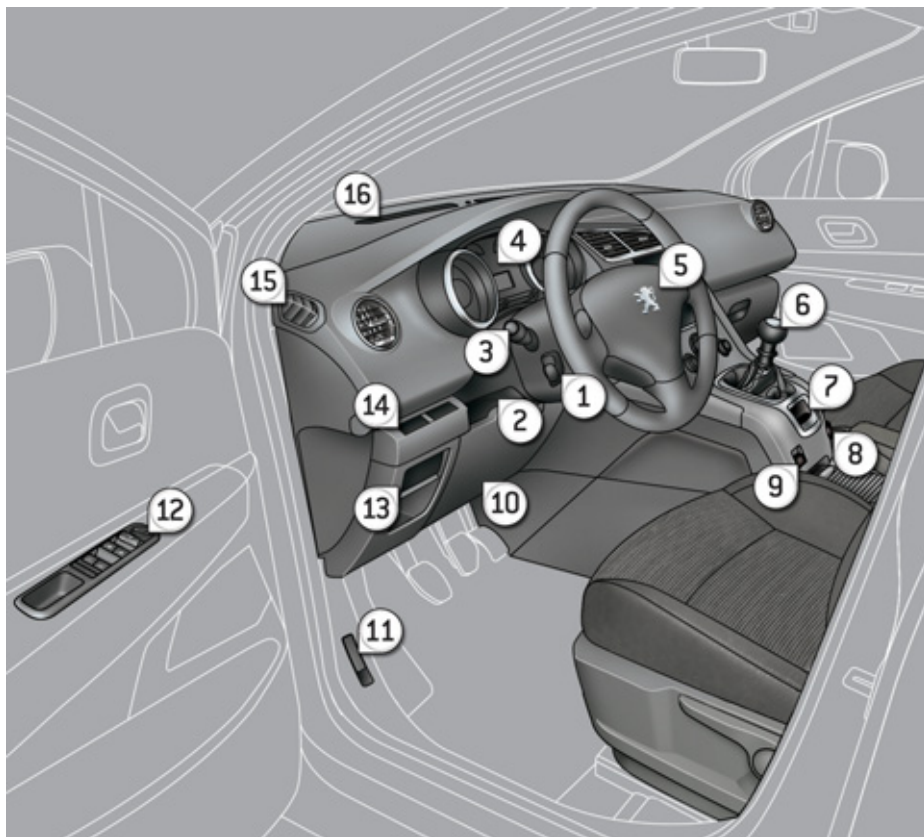

1. Выключатель регулятора скорости/ограничителя скорости.
2. Ручка механизма регулировки положения рулевого колеса.
3. Переключатели световых приборов и указателей поворотов.
4. Панель приборов.
5. Место расположения подушки безопасности водителя.  
Звуковой сигнал.
6. Рычаг переключения передач.
7. Электрический стояночный тормоз.
8. Электрическая розетка 12 В.
9. Выключатель шторки панорамной крыши.
10. Лоток для вещей водителя (Руководства по эксплуатации).
11. Ручка для отпирания замка капота.
12. Управление наружными зеркалами заднего вида.  
Управление стеклоподъемниками.  
Блокировка замков для безопасной перевозки детей.
13. Ручной корректор фар.  
Ручка настройки WIP Com 3D.
14. Кнопка системы охранной сигнализации.  
Кнопка системы помощи при парковке.  
Кнопка системы динамической стабилизации ESP/ASR.  
Кнопка отключения системы "стоп-старт".
15. Сопла обдува стекол передних боковых окон.
16. Сопла обдува ветрового стекла.

## ОБОРУДОВАНИЕ МЕСТА ВОДИТЕЛЯ

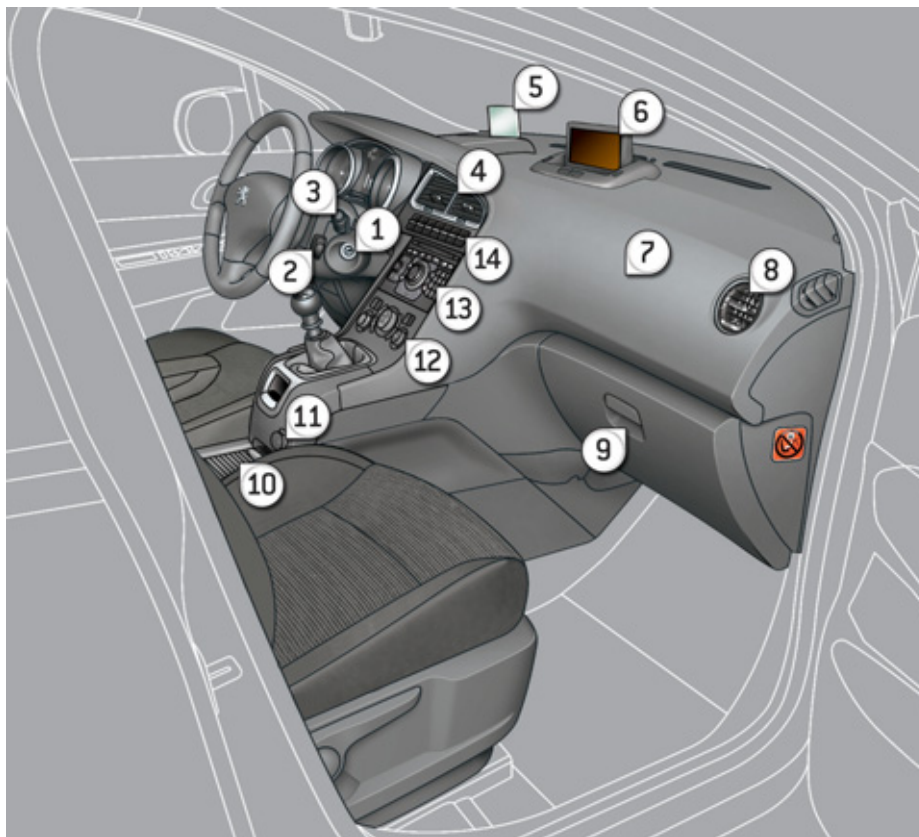

1. Замок зажигания с противоугонной блокировкой.
2. Подрулевой переключатель аудиосистемы и телематики.
3. Выключатели стеклоочистителя/стеклоомывателя/бортового компьютера.
4. Центральные вентиляционные решетки с регулировкой и заслонкой.
5. Выдвижной информационный экран.
6. Многофункциональный дисплей.
7. Место расположения подушки безопасности пассажира.
8. Боковая вентиляционная решетка с регулировкой и заслонкой.
9. Перчаточный ящик - Аудио/видео разъемы - Выключатель подушки безопасности пассажира.
10. Центральная консоль.
11. Электрическая розетка 12 В.
12. Панель управления системой отопления/системой кондиционирования воздуха.
13. Аудиосистема и система телематики.
14. Переключатели:
  - выдвижного информационного экрана,
  - аварийной сигнализации,
  - интервала безопасности "Distance alert",
  - центрального замка.

## ПОДГОТОВКА К КОМФОРТНОМУ ВОЖДЕНИЮ

### Сиденье водителя

#### Продольное положение



#### Высота



#### Наклон спинки сиденья



#### Механические настройки



65

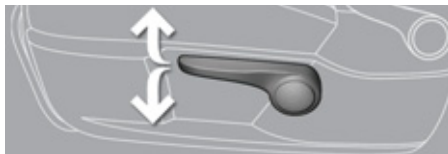

#### Электрические настройки



66



## ПОДГОТОВКА К КОМФОРТНОМУ ВОЖДЕНИЮ

### Передние сиденья

#### Высота и наклон подголовника

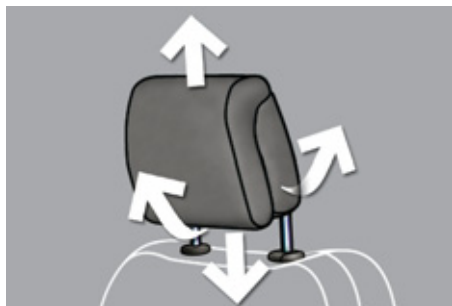

#### Поясничная опора

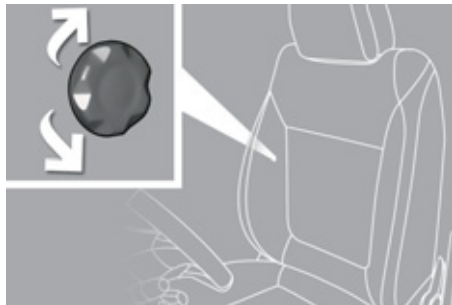

### Регулировка рулевой колонки

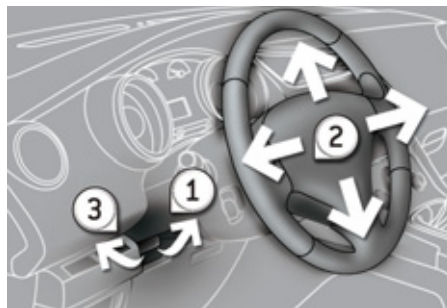

1. Снятие блокировки механизма регулировки.
2. Регулировка по высоте и глубине.
3. Блокировка механизма регулировки.

В целях безопасности все эти действия следует производить только на остановленном автомобиле.



### Центральная консоль

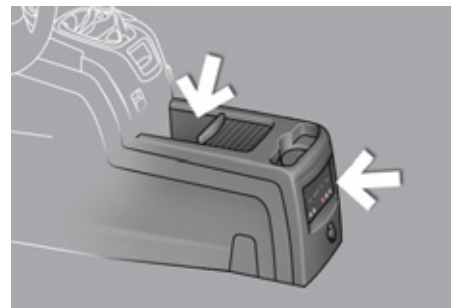

Для удобства передних пассажиров в консоли имеется много места для вещей (напр., для двух бутылок и т.п.) и, в зависимости от комплектации, в ней монтируется мультимедийная система для пассажиров, находящихся на задних сиденьях.



## ПОДГОТОВКА К КОМФОРТНОМУ ВОЖДЕНИЮ

### Зеркала заднего вида

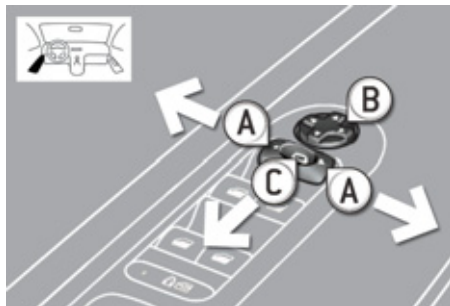

#### Настройка

- А. Выбор зеркала для настройки положения.
- В. Настройка положения зеркала в четырехмерном пространстве.



Кроме того...

- С. Складывание/  
Разворачивание.

### Внутреннее зеркало заднего вида

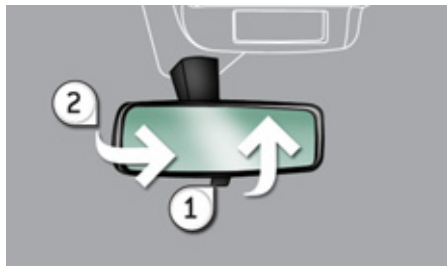

#### Зеркало с ручной настройкой положения

1. Выбор положения "день".
2. Ориентирование зеркала.

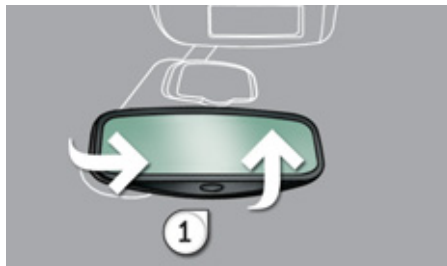

#### Зеркало с автоматической настройкой положения

1. Ориентирование зеркала.



### Передние ремни безопасности



1. Пристегивание ремня.

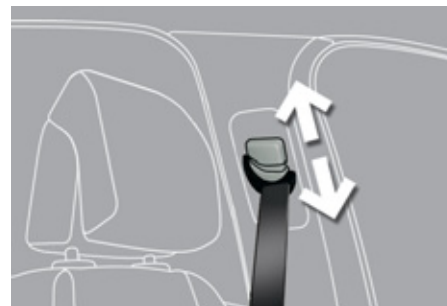

2. Регулировка по высоте.



## СИСТЕМЫ ОБЕСПЕЧЕНИЯ ОБЗОРНОСТИ

### Световые приборы

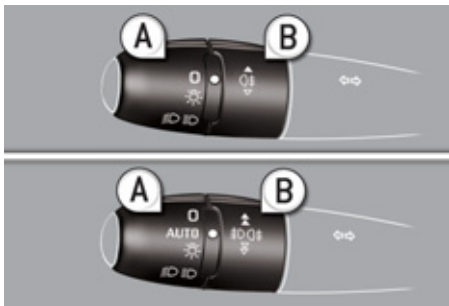

#### Кольцевой выключатель A

**0** Световые приборы погашены.

**AUTO** Работает автоматическое включение световых приборов.

 Стояночные огни включены.

 Фары ближнего/дальнего света включены.



#### Кольцевой выключатель A

 Задний противотуманный фонарь включен.

или

 Противотуманные фары и фонарь включены.



### Указатели поворотов



Поднимите или опустите рычаг переключателя световых приборов, преодолев точку сопротивления; при этом соответствующие указатели поворота будут мигать до тех пор, пока переключатель не вернется в исходное положение.

#### Функция "автострада"

Слегка подтолкните переключатель вверх или вниз, не преодолевая точку сопротивления рычагу переключателя - соответствующие указатели поворота мигнут три раза.

Эта функция работает при любой скорости движения, но она особенно эффективна при смене полосы движения на скоростных автострадах.



### Стеклоочистители

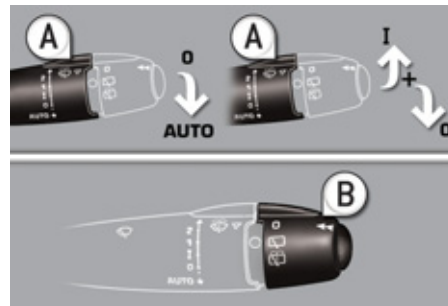

#### Рукоятка A: очиститель ветрового стекла

##### Активирование режима "AUTO"

 Опустите рукоятку вниз и отпустите ее.

##### Отключение режима "AUTO"

 Поднимите рукоятку вверх и верните в положение "0".



#### Кольцевой переключатель B: очиститель заднего стекла

**0** Выключен.











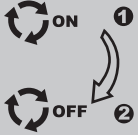

 Прерывистый режим работы.

 Омыватель стекла.

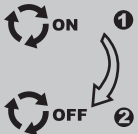

## ОБЕСПЕЧЕНИЕ КОМФОРТНОГО МИКРОКЛИМАТА

### Рекомендации по внутрисалонным регулировкам

Мне необходимо...	Отопитель или Кондиционер воздуха				
	Распределение воздуха	Расход воздуха	Рециркуляция/ Подача воздуха извне	Температура	Ручная настройка кондиционера
ТЕПЛО					
ХОЛОД					<b>ON</b>
УДАЛИТЬ КОНДЕНСАТ УДАЛИТЬ ИНЕЙ					<b>ON</b>

Автоматический кондиционер: рекомендуется использовать преимущественно автоматический режим, нажав на клавишу "AUTO".

## СИСТЕМЫ БОРТОВОГО КОНТРОЛЯ

### Панель приборов

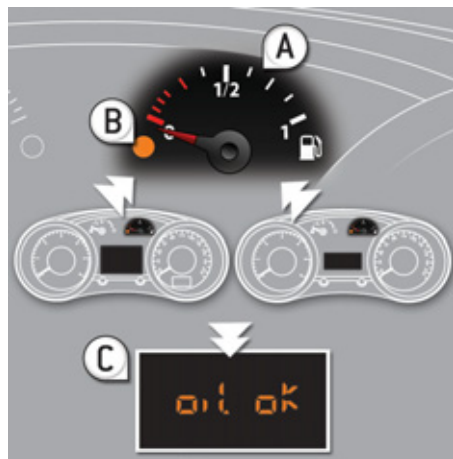

- A. При включении зажигания стрелка должна показывать остаток топлива в баке.
- B. После пуска двигателя контрольная лампа минимального остатка топлива должна погаснуть.
- C. При включении зажигания указатель уровня масла должен показывать "OIL OK" в течение нескольких секунд.

При необходимости уровни следует довести до нормы.



### Контрольные лампы



1. При включении зажигания загораются уведомляющие сигнализаторы оранжевого и красного цветов.
  2. После пуска двигателя все они должны погаснуть.
- Если какой-либо сигнализатор не погас и продолжает гореть, обратитесь к соответствующей странице.



## Панели контрольных ламп

### Нижняя



Горящая контрольная лампа свидетельствует о состоянии соответствующей системы или функции.

- A. Оценка свободного пространства на стоянке. > 169
- B. Отключение системы "стоп-старт". > 165
- C. Сигнализация системы охраны пространства салона. > 81
- D. Визуально-звуковая система помощи при парковке. > 167
- E. ESP OFF. > 131
- F. Безопасная перевозка детей. > 127

### Центральная



- G. Выдвижной информационный экран. > 148
- H. Аварийная световая сигнализация. > 128
- I. "Distance alert" ("Временной интервал"). > 150
- J. Центральный замок. > 86

## СИСТЕМА БЕЗОПАСНОСТИ ПАССАЖИРОВ

### Фронтальная подушка безопасности переднего пассажира



1. Вставить ключ.
2. Выбрать положение:  
**"OFF"** ("отключена") - при установке детского кресла для перевозки ребенка "спинкой вперед",  
**"ON"** ("активирована") - при перевозке пассажира или установке детского кресла для перевозки ребенка "лицом вперед".
3. Извлечь ключ из этого положения.



137

### Ремни и подушка безопасности переднего пассажира

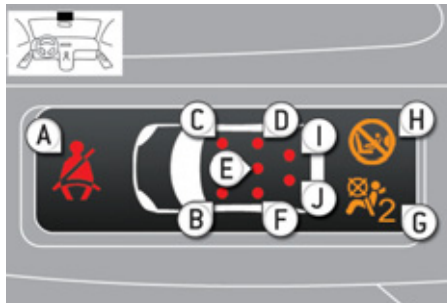

- А. Сигнализатор непристегнутых/отстегнутых ремней безопасности спереди и/или сзади.
- В. Сигнализатор переднего левого ремня безопасности.
- С. Сигнализатор переднего правого ремня безопасности.
- Д. Сигнализатор заднего правого ремня безопасности.
- Е. Сигнализатор заднего центрального ремня безопасности.
- Ф. Сигнализатор заднего левого ремня безопасности.
- Г. Сигнализатор отключенной подушки безопасности переднего пассажира.
- Н. Сигнализатор включенной подушки безопасности переднего пассажира.



133



#### 7-местные версии (3<sup>й</sup> ряд сидений)

- И. Контрольная лампа заднего правого ремня безопасности.
- Ж. Контрольная лампа заднего левого ремня безопасности.

### Безопасная перевозка детей (блокировка замков задних дверей)

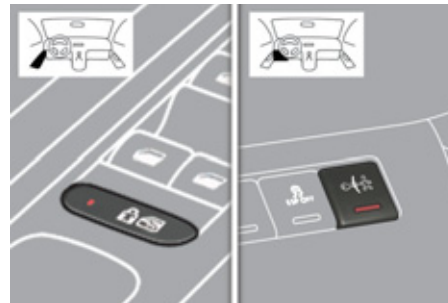

Соответствующее состояние функции определяется по контрольной лампе.



127

## РЕГУЛИРОВКА СИДЕНИЙ

### Складывание сидения 2<sup>го</sup> ряда

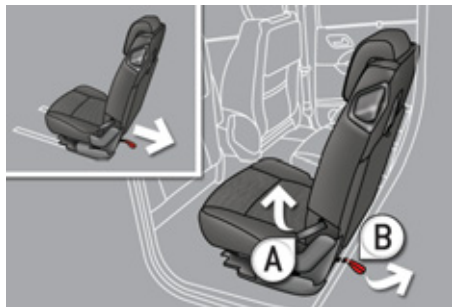

- ☞ Потяните с силой кверху за петлю **A**, чтобы снять сиденье с фиксатора и продолжайте тянуть ее до тех пор, пока сиденье не сложится полностью.

#### Со стороны багажного отделения

- ☞ Потяните за петлю **B**, чтобы снять сиденье с фиксатора и слегка подтолкните спинку вперед.



### Установка сидений на место



- ☞ Поднимите спинку и отведите ее назад до установки на фиксатор.

#### Жесткая панель

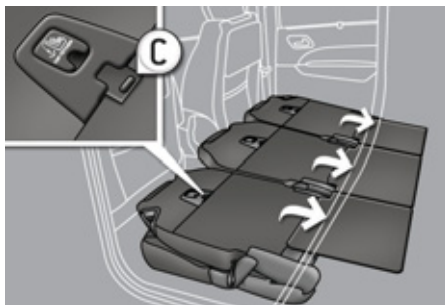

- ☞ Сложив сиденья, потяните за задвижку фиксатора **C**.



## 7-МЕСТНЫЕ ВЕРСИИ

### Доступ к местам 3<sup>го</sup> ряда

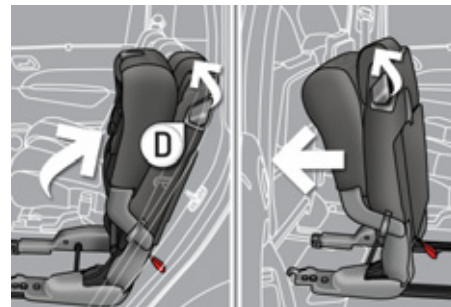

- ☞ Закройте авиастопики на спинках сидений 2<sup>го</sup> ряда (если они раскрыты).
- ☞ Потяните кверху за рычаг **D**, при этом сиденье снимется с фиксатора, а его подушка поднимется к спинке.
- ☞ Подтолкните спинку сиденья вперед, придерживая ее за рычаг **D**.



## РЕГУЛИРОВКА СИДЕНИЙ (7-МЕСТНЫЕ ВЕРСИИ)

### Переход от 5-местной к 7-местной конфигурации

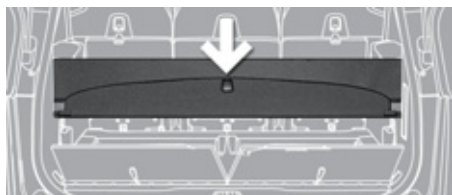
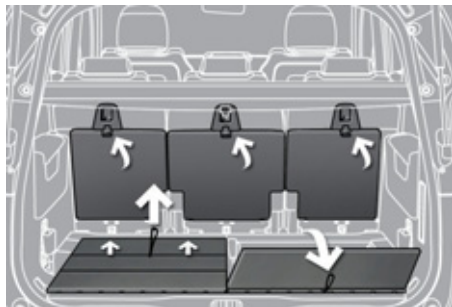

- ☞ Поднимите жесткие панели сидений 2<sup>го</sup> ряда и закрепите их на фиксаторах, а затем уберите складной пол в заднюю часть багажника.
- ☞ Снимите багажную шторку и уберите ее в предназначенное место.

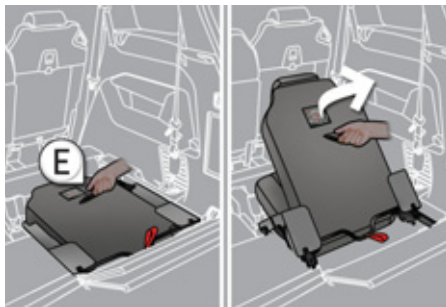

- ☞ Потяните за петлю **E** и отведите сиденье вплотную до его установки на фиксаторы.
- ☞ Опустите жесткие панели.

### Переход от 7-местной к 5-местной конфигурации

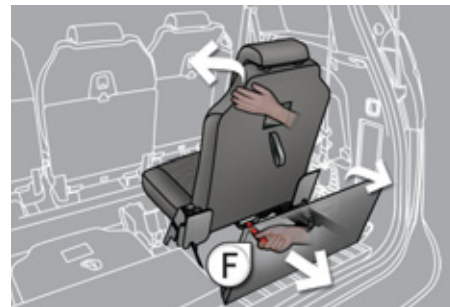

- ☞ Опустите подголовники и установите складной пол вертикально за сиденьем.
- ☞ Подтягивая за петлю **F**, слегка подтолкните спинку вперед.
- ☞ Достаньте шторку и установите ее за сиденьями 2<sup>го</sup> ряда.



72,  
111



72,  
111



## СИСТЕМЫ ОБЕСПЕЧЕНИЯ КОМФОРТНОГО ВОЖДЕНИЯ

### Система "стоп-старт"

#### Переход двигателя в режим STOP

**ECO**

На панели приборов загорается символ "ECO" и двигатель переходит в спящий режим; на автомобиле с **секвентальной коробкой передач**, замедлившем движение до скорости ниже 6 км/ч, нажмите на тормоз или переведите селектор на **N**.

В отдельных случаях режим STOP может не срабатывать; при этом символ "ECO" мигает несколько секунд, а затем гаснет.

#### Переход двигателя в режим START

**ECO**

На панели приборов символ "ECO" гаснет и двигатель запускается; на автомобиле с **секвентальной коробкой передач**:

- если селектор установлен на **A** или **M**, отпустите педаль тормоза,
- или, если селектор установлен на **N** и педаль тормоза отпущена, переведите селектор на **A** или **M**,
- или включите передачу заднего хода.

В отдельных случаях режим START может отключаться автоматически; при этом символ "ECO" несколько секунд мигает и затем гаснет.

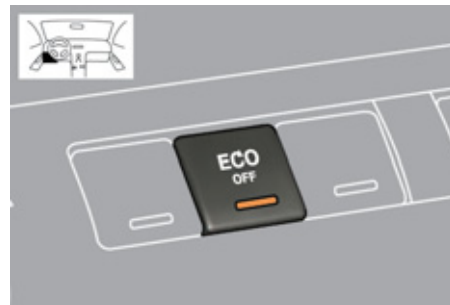

#### Отключение/Активирование системы

Вы можете в любой момент отключить систему, нажав на выключатель "ECO OFF"; при этом в кнопке загорится контрольная лампа.



Система активируется автоматически при пуске двигателя ключом.



Перед заправкой бака топливом и при проведении работ в моторном отсеке обязательно выключите бортовое электропитание поворотом ключа в замке зажигания.



## СИСТЕМЫ ОБЕСПЕЧЕНИЯ КОМФОРТНОГО ВОЖДЕНИЯ

### Электрический стояночный тормоз

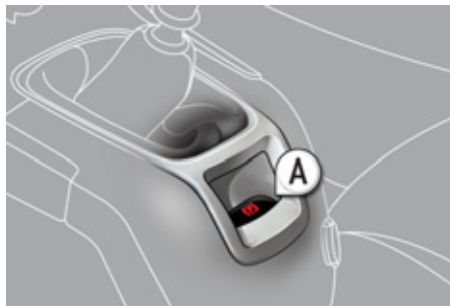

#### Затягивание/отпускание вручную

Стояночный тормоз можно **затянуть** вручную, **потянув** за ручку **A**.

Чтобы **отпустить** стояночный тормоз вручную, необходимо включить зажигание, **нажать и удерживать нажатие на педаль тормоза**, затем сначала **потянуть**, а потом **отпустить** ручку **A**.

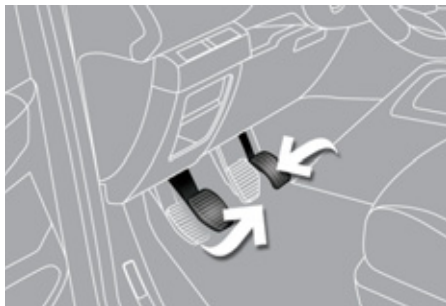

#### Автоматическое затягивание/отпускание тормоза

Нажмите на акселератор, нажмите и отпустите педаль сцепления (на автомобиле с механической коробкой передач) - как только автомобиль придет в движение и начнет ускоряться, стояночный тормоз начнет автоматически плавно отпускаться.

На полностью остановленном автомобиле с **выключенным двигателем** стояночный тормоз **включится** автоматически.



Если на панели приборов горит эта контрольная лампа, значит автоматическое включение и выключение стояночного тормоза **не активировано**, поэтому нужно пользоваться его ручным приводом.



Если при работающем двигателе и открытой двери прозвучит сигнал зуммера, затяните стояночный тормоз вручную.

Не оставляйте ребенка в автомобиле без присмотра: при оставленном в замке зажигания ключе он может снять машину с ручного тормоза.



индикатор **P**, расположенный на ручке **A**, горят и не гаснут.

Перед тем, как выйти из кабины, убедитесь, что контрольная лампа тормозной системы (**красный символ "!"**) и



При буксировании прицепа, или если автомобиль находится на площадке с непостоянным углом уклона (например, на палубе парома, на платформе полуприцепа или на тягаче автовоза), стояночный тормоз нужно поставить вручную на максимальную затяжку (потянуть за рычаг **A** и удерживать усилие на некоторое время), чтобы исключить качение автомобиля.

## СИСТЕМЫ ОБЕСПЕЧЕНИЯ КОМФОРТНОГО ВОЖДЕНИЯ

### Система помощи при трогании на уклоне

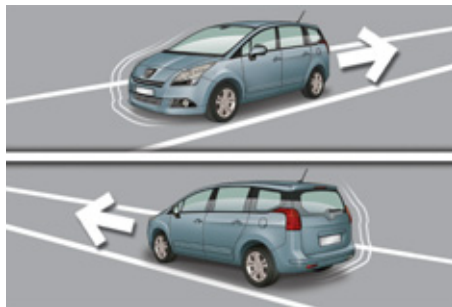

Автомобиль оборудован системой, на короткое мгновение (около 2 с) удерживающей его на месте, чтобы облегчить водителю трогание на уклоне в момент переноса ноги с педали тормоза на педаль акселератора.

Эта система работает при следующих условиях:

- автомобиль полностью заторможен нажатием на педаль тормоза,
- на определенных видах уклонов,
- дверь водителя закрыта.



Не выходите из автомобиля, если он находится в режиме временного удержания на месте системой помощи при трогании на уклоне.



145

### Верхняя информационная панель

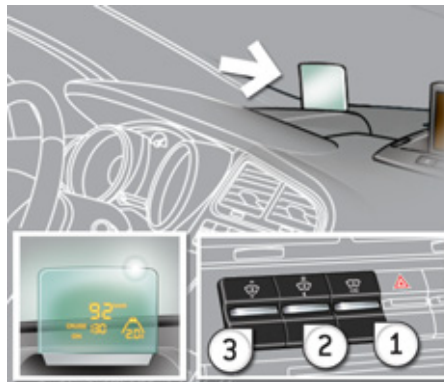

1. Включение/выключение верхней информационной панели.
2. Регулятор яркости.
3. Регулятор панели по высоте.



148

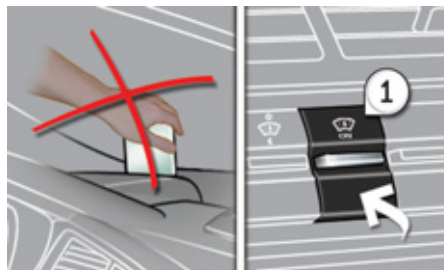

### "Distance alert" ("Временной интервал")

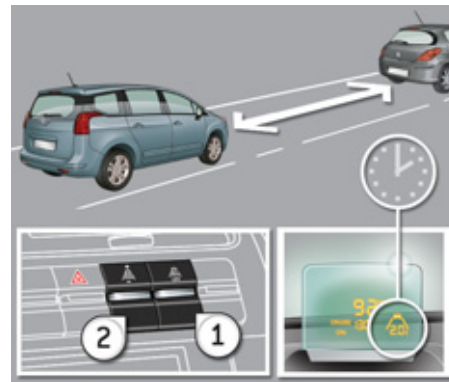

1. Включение/выключение "временного интервала" ("Distance alert").
2. Увеличение/уменьшение параметра временного интервала.



150



Регулировки следует осуществлять при включенном двигателе на остановленном автомобиле.

## СИСТЕМЫ ОБЕСПЕЧЕНИЯ КОМФОРТНОГО ВОЖДЕНИЯ

### Ограничитель скорости "LIMIT"

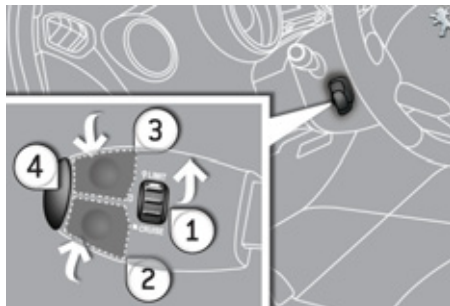

1. Активирование/Отключение функции ограничения скорости.
2. Изменение запрограммированного параметра в меньшую сторону.
3. Изменение запрограммированного параметра в большую сторону.
4. Вкл./Выкл. ограничителя.



Все настройки следует осуществлять при работающем двигателе.



152

### Регулятор скорости "CRUISE"

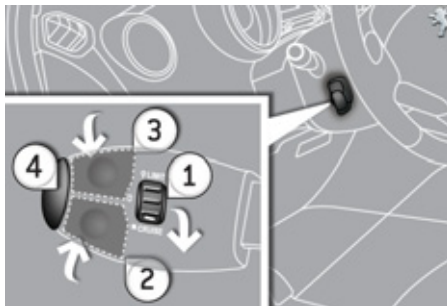

1. Активирование/Отключение функции регулирования скорости.
2. Внесение параметра скорости/Изменение запрограммированного параметра в меньшую сторону.
3. Внесение параметра скорости/Изменение запрограммированного параметра в большую сторону.
4. Вкл./Выкл. регулятора.



Система может запоминать скорость и активироваться, только если автомобиль движется со скоростью более 40 км/ч и не менее, чем на четвертой передаче, включенной в механической коробке (на второй в 6-ступенчатой секвентальной или автоматической).



154

### Индикация на панели приборов

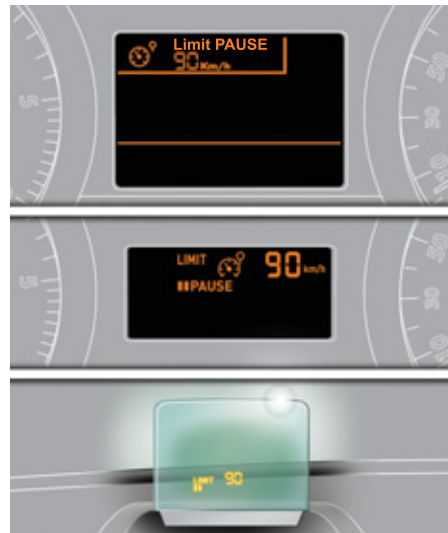

При активировании работы регулятора или ограничителя скорости на панели приборов загорается соответствующая контрольная лампа.



Регулятор скорости включен



Ограничитель скорости включен

## СИСТЕМЫ ОБЕСПЕЧЕНИЯ КОМФОРТНОГО ВОЖДЕНИЯ

### Секвентальная 6-ступенчатая коробка передач

Секвентальная 6-ступенчатая коробка передач может работать как в автоматическом режиме, так и в режиме ручного переключения передач.

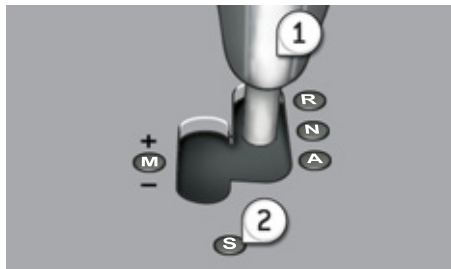

1. Рычаг селектора коробки передач.
2. Клавиша "S" ("спорт").



3. Подрулевой переключатель "-".
4. Подрулевой переключатель "+".

#### Движение автомобиля

- ☞ Переведите рычаг в положение **N** и жестко надавите на педаль тормоза при запуске двигателя.
- ☞ Включите первую передачу (положение **A** или **M**) или передачу заднего хода (положение **R**) при помощи рычага селектора **1**.
- ☞ Снимите ногу с педали тормоза и, нажимая на педаль акселератора, начинайте движение.

### Автоматическая коробка передач "TipTronic - System Porsche"

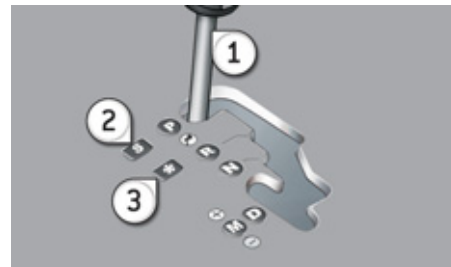

Секвентальная 6-ступенчатая коробка передач может работать как в автоматическом режиме, так и в режиме ручного переключения передач.

1. Рычаг селектора.
2. Кнопка "S" ("спорт").
3. Кнопка "\*" ("снег").

#### Движение автомобиля

- ☞ Переведите селектор на **P** или **N** и жестко нажмите на педаль тормоза во время пуска двигателя.
- ☞ Переведите селектор на **R**, **D** или **M**.
- ☞ Уберите ногу с педали тормоза и начинайте движение.

## ЭКО-ВОЖДЕНИЕ

Эко-вождение - это повседневная практика управления автомобилем, способствующая оптимизации расхода топлива и уменьшению выбросов CO<sub>2</sub>.

### **Оптимизируйте обращение с коробкой передач**

На автомобилях с механической коробкой передач трогайтесь плавно, не запаздывайте с переходом на высшие передачи, переключайте их своевременно. При наличии на панели приборов индикатора передач, Вам будет подсказываться момент, когда нужно перейти на высшую передачу - следуйте этим подсказкам.

На автомобилях с автоматической или секвентальной коробкой передач оставайтесь в режиме "D" ("Drive" - "Вождение") или "A" ("Auto" - "Автомат") - в зависимости от типа селектора, при этом избегайте сильных и резких нажатий на педаль акселератора.

### **Придерживайтесь плавного стиля вождения**

Соблюдайте безопасные интервалы между автомобилями, тормозить лучше двигателем, а не педалью тормоза, плавно нажимайте на педаль сцепления. Такой стиль вождения содействует экономии топлива, сокращению выбросов CO<sub>2</sub> и снижению шумового фона на дороге.

Если дорожное движение не стеснено, то, при наличии в комплектации автомобиля системы круиз-контроля, включите регулятор скорости, как только превысите 40 км/ч.

### **Умеренно пользуйтесь бортовым электрическим оборудованием**

Если перед поездкой в салоне слишком жарко, проветрите его - опустите стекла и откройте вентиляцию, прежде чем включить кондиционер.

По достижении скорости более 50 км/ч поднимите стекла и оставьте вентиляцию открытой. Пользуйтесь дополнительными средствами регулирования температуры в салоне (заслонкой потолочного люка, шторами и т.п.).

Выключите кондиционер, если это не климат-контроль, как только в салоне установится комфортный микроклимат.

Выключите обдув и обогрев стекол, если эти функции работают не в автоматическом режиме.

Как можно раньше выключайте подогрев сидений.

Выключайте фары и противотуманные приборы, если видимость на дороге достаточна.

Не нужно прогревать двигатель на месте, особенно зимой, перед началом поездки; в движении автомобиль прогревается быстрее.

Если Вы - пассажир, не перегружайте бортовую электросеть мультимедийными приборами (киноприставками, аудиоплеерами, видеоиграми и т.д.) - так экономится электроэнергия, а значит и топливо.

Покидая автомобиль, выключайте переносные приборы.

## **Ограничьте причины перерасхода топлива**

Равномерно распределяйте груз в автомобиле; тяжелые предметы укладывайте в глубине багажного отделения, поближе к задним сиденьям.

Ограничивайте загрузку автомобиля и снижайте его аэродинамическое сопротивление (уберите с крыши дуги, багажник, велобагажник, отцепите прицеп и т.п.). Предпочтите кофр для перевозки багажа на крыше.

Своевременно снимайте с крыши дуги и багажник, если они больше не понадобятся.

По окончании зимнего сезона замените зимние шины летними.

## **Соблюдайте требования технического обслуживания**

Регулярно контролируйте давление воздуха на холодных шинах, оно должно соответствовать указанному на этикетке в дверном проеме со стороны водителя.

Особенно давление воздуха в шинах следует проверять:

- перед длительной поездкой,
- в межсезонье,
- после длительного хранения.

Не забывайте проверять давление в запасном колесе и на прицепе.

Своевременно проводите техническое обслуживание автомобиля (замену масла, масляного и воздушного фильтров и т.д.) и придерживайтесь графика операций, рекомендованных его изготовителем.

При заправке бака не продолжайте попытки долить топливо после третьего отключения заправочного пистолета - это позволит избежать перелива.

Уже после первых 3 000 километров пробега на новом автомобиле Вы начнете замечать, что его средний расход топлива постепенно становится стабильным.

## КОМБИНАЦИИ ПРИБОРОВ



Это панель, содержащая контрольные приборы, индикаторы и сигнализаторы, отражающие работу бортовых систем.

## Контрольные приборы

- 1. Тахометр.**  
Показывает частоту вращения коленчатого вала двигателя (x 1 000 мин<sup>-1</sup>).
- 2. Указатель температуры охлаждающей жидкости.**  
Показывает температуру охлаждающей жидкости в системе охлаждения двигателя (в градусах Цельсия °C).
- 3. Указатель уровня топлива.**  
Показывает количество топлива, оставшегося в баке.
- 4. Спидометр.**  
Показывает скорость движения автомобиля в каждый данный момент (км/ч или миль/ч).
- 5. Дисплей.**
- 6. Кнопка обнуления счетчиков или показа остатка пробега до планового технического обслуживания.**  
Служит для установки на ноль выбранной функции (счетчика пробега за поездку или счетчика пробега до ТО) или показа остатка пробега до предстоящего планового технического обслуживания).
- 7. Регулятор подсветки панели приборов.**  
Служит для регулирования яркости подсветки панели приборов при включенных световых приборах.



За дополнительной информацией обращайтесь к соответствующим разделам, в которых дано описание настроек, функций и изображений на дисплее.

## Дисплей

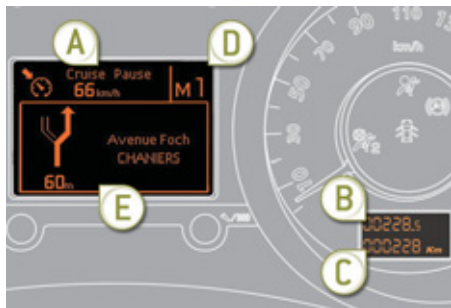
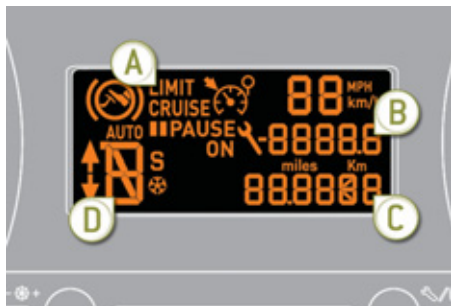

- A. Ограничитель скорости  
или  
Регулятор скорости.  
(км/ч или миль/ч)
- B. Счетчик пробега за поездку.  
(км или миль)

- C. Указатель остатка пробега до планового ТО.  
(км или миль), или  
Указатель уровня масла в двигателе.  
или  
Счетчик общего пробега.  
(км или миль)
- D. Шестиступенчатая секвентальная или автоматическая коробка передач.
- E. Уведомляющие сообщения и информация о состоянии систем, бортовой компьютер, информация бортового навигатора GPS, меню (с WIP Com 3D).

## Лицевая панель системы WIP Com 3D

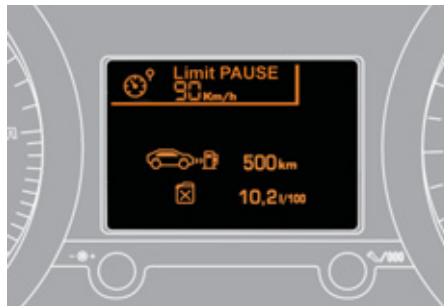

- Пользуясь кнопками лицевой панели, можно:
- **на остановленном автомобиле** настраивать системы автомобиля и информацию на дисплее (языки, единицы измерения и т.д.),
  - **во время движения** просматривать работу активных функций (бортового компьютера, навигатора, и т.д.).

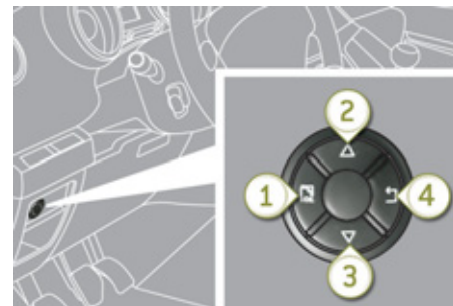

## Управление системой

На панели имеется четыре кнопки для управления большим монитором 16/9 системы:

1. открытие главного меню, подтверждение выбора,
2. перемещение вверх по меню,
3. перемещение вниз по меню,
4. возврат к предыдущему окну, закрытие меню.



Главное меню и настройки систем доступны только на остановленном автомобиле через кнопки с 1 по 4.

По достижении определенного порога скорости на дисплее появится сообщение о невозможности открытия главного меню.

Сообщения бортового компьютера выводятся на дисплей только на движущемся автомобиле через кнопки 2 и 3 (см. параграф "Бортовой компьютер").

## Главное меню

- ☞ Нажимая на кнопку 1, откройте главное меню и выберите соответствующую настройку:
  - "Параметры систем автомобиля",
  - "Выбор языка сообщений",
  - "Выбор единиц измерения".
- ☞ Нажимая на кнопки 2 и 3, можно перемещаться по экрану.
- ☞ Вновь нажмите на кнопку 1, чтобы подтвердить свой выбор.

## Параметры систем автомобиля

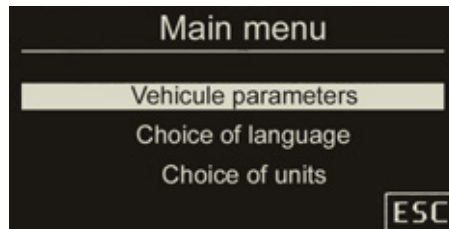

Это меню служит для активирования и отключения некоторых систем, обеспечивающих комфортное вождение и пользование автомобилем (в зависимости от страны поставки):

- автоматическое включение очистителя заднего стекла при включении передачи заднего хода (см. гл. "Обзорность"),
- выборочное отпирание замков (см. гл. "Открывающиеся элементы кузова"),
- сопровождающее и дистанционное включение световых приборов (см. гл. "Обзорность"),
- приглушенное освещение салона (см. гл. "Обзорность"),
- дневные ходовые огни (см. гл. "Обзорность"),
- адаптивные фары (см. гл. "Обзорность"),
- ручной или автоматический стояночный тормоз (см. гл. "Вождение").

## Выбор языка сообщений

При помощи этого меню можно выбрать язык сообщений: немецкий, английский, испанский, французский, итальянский, нидерландский, португальский, турецкий\*.

## Выбор единиц измерения

При помощи этого меню можно выбрать единицы измерения: температуры (в градусах Цельсия или Фаренгейта) и расхода топлива (л/100 км, миль/галлон или км/л).

## Контрольные лампы

Контрольные лампы - это визуально воспринимаемые сигналы, предназначенные для информирования водителя о работе систем (индикаторы включенного или выключенного состояния) или о появлении неисправности (уведомляющие сигнализаторы).

## При включении зажигания

Уведомляющие сигнализаторы загораются на несколько секунд при включении зажигания на автомобиле.

С запуском двигателя они должны погаснуть.

Если сигнализатор продолжает гореть, выясните причину прежде чем тронуться в путь.

## Сопутствующие уведомления

Некоторые сигнализаторы могут загораться в сопровождении звукового сигнала и сообщения на многофункциональном дисплее.



Сигнализатор может гореть либо не мигая, либо в мигающем режиме.

Некоторые сигнализаторы могут работать в обоих режимах. Лишь сопоставив режим сигнализатора с поведением автомобиля, можно судить, исправны его системы или речь действительно идет о появлении неисправности.

\* В зависимости от страны поставки автомобиля.

**Контрольные лампы активного состояния систем**

Загорание нижеуказанных контрольных ламп свидетельствует о том, что соответствующая система включена.

Индикатор		Горит	Причина	Действия/Примечания
	Указатель левого поворота	Мигает с зуммером.	Выключатель света переведен в нижнее положение.	
	Указатель правого поворота	Мигает с зуммером.	Выключатель света переведен в верхнее положение.	
	Стояночные огни	Горит постоянно.	Выключатель света переведен в положение "Стояночные огни".	
	Фары ближнего света	Горит постоянно.	Выключатель света переведен в положение "Фары ближнего света".	
	Фары дальнего света	Горит постоянно.	Водитель переместил выключатель света на себя.	Переместите выключатель света от себя, чтобы перейти на ближний свет.
	Противотуманные фары	Горит постоянно.	Противотуманные фары включены.	Для выключения противотуманных фар поверните два раза выключатель назад.
	Задние противотуманные фонари	Горит постоянно.	Задние противотуманные фонари включены.	Для выключения противотуманных фонарей поверните выключатель назад.
	Предварительный подогрев свечей накаливания на дизеле	Горит постоянно.	Ключ во втором положении (Зажигание).	Дождитесь выключения сигнализатора, прежде чем запустить двигатель. Продолжительность предподогрева зависит от погодных условий.
	Электрический стояночный тормоз	Горит постоянно.	Электрический стояночный тормоз включен.	Выключите электрический стояночный тормоз, при этом сигнализатор погаснет: удерживая ногу на педали тормоза, потяните за ручку электротормоза. Соблюдайте меры безопасности. Дополнительную информацию об электрическом тормозе см. в гл. "Вождение".

Индикатор		Горит	Причина	Действия/Примечания
	Отключение автоматического режима работы электрического стояночного тормоза	Горит постоянно.	Функции "автоматическое включение" (при остановке двигателя) и "автоматическое выключение" отключены, либо не работают.	Активируйте функцию (в зависимости от страны поставки) при помощи команды в меню настроек или обратитесь в сервисную сеть PEUGEOT или в специализированный техцентр.
	Символ "Нога на педали тормоза"	Горит постоянно.	Педали тормоза должна быть нажата.	Нажмите на педаль тормоза, чтобы запустить двигатель с 6-ступенчатой секвентальной (селектор на <b>N</b> ) или автоматической (селектор на <b>P</b> ) коробкой передач. При отпускании стояночного тормоза без нажатия на тормозную педаль, этот сигнализатор продолжит гореть.
		Мигает.	При длительном удержании автомобиля с секвентальной коробкой передач на уклоне при помощи акселератор, сцепление перегревается.	Пользуйтесь тормозной педалью и/или электрическим стояночным тормозом.
	Система оценки свободного места для парковки	Горит постоянно.	Система оценки свободного места для парковки активна.	Нажмите на соответствующую кнопку, чтобы отключить систему.
		Мигает.	Система оценивает достаточность места для парковки.	После выполнения измерения свободного места индикатор продолжает гореть постоянно.
	"Стоп-Старт"	Горит постоянно.	На остановившемся автомобиле (у светофора, знака обязательной остановки, в дорожном заторе и т.п.) система "Стоп-Старт" перевела двигатель в режим STOP.	Сигнализатор погаснет, а двигатель автоматически заведется в режиме START, как только Вы решите тронуться с места.
		Мигает несколько секунд, затем гаснет.	Режим STOP временно не срабатывает. или Режим START автоматически отключается.	Читайте в гл. "Вождение - § Стоп -Старт" об отдельных случаях в работе режимов STOP и START.

## Контрольные лампы отключенного состояния

Загорание одного из указанных сигнализаторов свидетельствует о том, что Вы сами отключили соответствующую систему. Оно сопровождается звуковым сигналом и сообщением на многофункциональном дисплее.

Индикатор		Горит	Причина	Действия/Примечания
	Подушка безопасности пассажира	Горит постоянно.	<p>Выключатель, расположенный в перчаточном ящике, находится в положении <b>OFF</b>.</p> <p>Передняя подушка безопасности пассажира отключена.</p> <p>В этом случае вы можете установить детское кресло "спинкой вперед".</p>	<p>Переведите выключатель в положение <b>ON</b>, чтобы активировать переднюю подушку безопасности пассажира.</p> <p>В этом случае не устанавливайте детское кресло "спинкой вперед".</p>
	ESP/ASR	Горит постоянно.	<p>Кнопка выключателя слева внизу на панели приборов нажата. Ее контрольная лампа горит.</p> <p>Это означает, что система ESP/ASR отключена.</p> <p>ESP: контроль динамической стабилизации.</p> <p>ASR: противобуксовочная система.</p>	<p>Нажмите на кнопку выключателя, чтобы активировать систему ESP/ASR. При этом его контрольная лампа погаснет.</p> <p>Система ESP/ASR становится активной при запуске двигателя.</p> <p>Если система не активна, то, по достижении скорости движения около 50 км/ч, она автоматически активируется.</p>





## Уведомляющие индикаторы и сигнализаторы

Горящий или мигающий при работающем двигателе сигнализатор свидетельствует о неисправности в соответствующей системе, требующей вмешательства водителя.

Любые неисправности, сопровождающиеся загоранием уведомляющего сигнализатора, должны быть определены при помощи средств диагностики и с учетом содержания сообщения на многофункциональном дисплее.

В случае каких-либо проблем обратитесь в сервисную сеть PEUGEOT или в специализированный техцентр.

Индикатор		Горит	Причина	Действия/Примечания
<b>STOP</b>	<b>STOP</b>	Горит постоянно один или одновременно с другим сигнализатором неисправности в сопровождении звукового сигнала и сообщения на дисплее.	Сигнализатор связан с серьезной неисправностью тормозной системы, рулевого управления, системы смазки двигателя, системы охлаждения или с повреждением шины.	Немедленно остановитесь, соблюдая при этом правила и все необходимые меры предосторожности на дороге, так как двигатель может внезапно заглохнуть на ходу.  Припаркуйте автомобиль, выключите зажигание и обратитесь в сервисную сеть PEUGEOT или в специализированный техцентр.
			<b>Service</b>	Горит временно.
Горит постоянно.	Существенные сбои в системах, не имеющих собственного сигнализатора.			Прочтите сообщение о сбое, появившееся на дисплее и обязательно обратитесь в сервисную сеть PEUGEOT или в специализированный техцентр.
<b>(FAP: сажевый фильтр на дизельных версиях)</b>	Горит постоянно, на некоторое время появляется предупреждение о скором закупоривании сажевого фильтра FAP.		Это свидетельствует о начале закупоривания сажевого фильтра.	Как только условия дорожного движения позволят, прочистите фильтр, разогнав для этого автомобиль до скорости выше 60 км/ч, которую нужно удерживать до тех пор, пока сигнализатор общего назначения не погаснет.
	Горит постоянно.	Это свидетельствует о минимальном уровне присадки к дизельному топливу.	Срочно заправьте бачок для присадки в сервисной сети PEUGEOT или в специализированном техцентре.	

Индикатор		Горит	Причина	Действия/Примечания
	Электрический стояночный тормоз	Мигает.	Затягивание или ослабление электрического стояночного тормоза было прервано.	Необходимо срочно остановиться, соблюдая меры безопасности. Припаркуйте автомобиль на горизонтальной площадке, выключите зажигание и обратитесь в сервисную сеть PEUGEOT или специализированный техцентр.
	Неисправен электрический стояночный тормоз	Горит постоянно.	Электрический стояночный тормоз неисправен.	Затягивание/ослабление автоматическое не работает. Срочно обратитесь в сервисную сеть PEUGEOT или специализированный техцентр. Тормоз можно отпустить вручную, воспользовавшись процедурой аварийного разблокирования. Подробную информацию об электрическом стояночном тормозе см. в главе "Бождение".
	Тормозная система	Горит постоянно, одновременно с сигнализатором STOP	Значительное падение уровня тормозной жидкости в системе.	Необходимо срочно остановиться, соблюдая меры безопасности. Пополните уровень рекомендованной тормозной жидкостью с артикулом PEUGEOT. При возникновении проблемы проверьте тормозную систему в сервисной сети PEUGEOT или в специализированном техцентре.
		Горит постоянно, одновременно с сигнализатором неисправности электрического стояночного тормоза, если он отпущен.	Тормозная система неисправна.	Необходимо срочно остановиться, соблюдая меры безопасности. Поставьте автомобиль на стоянку, выключите зажигание и обратитесь в сервисную сеть PEUGEOT или в специализированный техцентр.
		Горит постоянно, одновременно с сигнализаторами STOP и ABS.	Электронный регулятор тормозных сил REF неисправен.	Необходимо срочно остановиться, соблюдая меры безопасности. Обратитесь в сервисную сеть PEUGEOT или в специализированный техцентр.
	Антиблокировочная система ABS	Горит постоянно.	Антиблокировочная тормозная система неисправна.	Тормозная система продолжает работать в штатном режиме. Осторожно продолжайте движение на умеренной скорости и срочно обратитесь в сервисную сеть PEUGEOT или в специализированный техцентр.

Индикатор		Горит	Причина	Действия/Примечания
	Система динамической стабилизации ESP/ASR	Мигает.	Система ESP/ASR работает в активном режиме.	Система оптимизирует тяговитость и улучшает курсовую устойчивость автомобиля.
		Горит постоянно.	Если система ESP/ASR не отключена (нажатием на кнопку, при этом должна гореть ее контрольная лампа), значит, она неисправна.	Обратитесь в сервисную сеть PEUGEOT или в специализированный техцентр.
	Автоматическая бортовая система диагностики двигателя	Горит постоянно.	Система снижения токсичности отработавших газов неисправна.	Сигнализатор должен погаснуть с запуском двигателя. Если он не гаснет, срочно обратитесь в сервисную сеть PEUGEOT или в специализированный техцентр.
		Мигает.	Система управления двигателем неисправна.	Опасность повреждения катализатора. Обратитесь в сервисную сеть PEUGEOT или в специализированный техцентр.
	Минимальный остаток топлива в баке	Горит постоянно, стрелка прибора в красной зоне.	При его первом загорании в баке остается еще около <b>6 литров</b> горючего. С этого момента начинается расход аварийного запаса топлива.	Срочно заправьтесь, чтобы не остаться без топлива. Данный индикатор будет загораться каждый раз при включении зажигания, пока уровень топлива в баке не будет достаточным. Емкость бака: около <b>60 литров</b> . Никогда не допускайте полной выработки топлива в баке - это может вывести из строя систему снижения токсичности отработавших газов и систему впрыска топлива.
	Максимальная температура охлаждающей жидкости	Горит постоянно, стрелка прибора в красной зоне.	Температура в системе охлаждения двигателя слишком высока.	Необходимо срочно остановиться, соблюдая меры безопасности. Дождитесь охлаждения двигателя, чтобы пополнить, при необходимости, уровень охлаждающей жидкости. Если неисправность не устранилась, обратитесь в сервисную сеть PEUGEOT или в специализированный техцентр.
	Давление масла в двигателе	Горит постоянно.	Система смазки двигателя неисправна.	Немедленно остановитесь, соблюдая при этом правила и все необходимые меры предосторожности на дороге. Припаркуйте автомобиль, выключите зажигание и обратитесь в сервисную сеть PEUGEOT или в специализированный техцентр.

Индикатор		Горит	Причина	Действия/Примечания
	<b>Заряд аккумуляторной батареи</b>	Горит постоянно.	Неисправен контур подзарядки батареи (загрязнены или ослаблены клеммы, ремень генератора ослаблен или оборван, ...).	Сигнализатор должен погаснуть при запуске двигателя. Если он не гаснет, обратитесь в сервисную сеть PEUGEOT или в специализированный техцентр.
	<b>Дверь (-и) не закрыта (-ы)</b>	Горит постоянно при скорости ниже 10 км/ч.	Дверь, багажник, нижний борт или капот (только с охранной сигнализацией) не закрыты.	Закройте незакрытый элемент кузова.
		Горит постоянно при скорости выше 10 км/ч в сопровождении звучащего зуммера.		
	Ремень безопасности не пристегнут/отстегнут на переднем сиденье	Горит постоянно, затем мигает в сопровождении нарастающего звукового сигнала.	Водитель и/или находящийся на переднем сиденье пассажир не пристегнул, либо отстегнул свой ремень безопасности.	Вытяните лямку и вставьте язычок в замок ремня безопасности.
	Ремень безопасности не пристегнут/отстегнут на заднем сиденье	Горит постоянно, затем мигает в сопровождении звукового сигнала.	Один или несколько пассажиров на заднем сиденье не пристегнули, либо отстегнули свой ремень безопасности.	
	<b>Подушки безопасности</b>	Горит временно.	Он должен загораться на несколько секунд и затем гаснуть после поворота ключа в положение "ON".	Сигнализатор должен погаснуть с запуском двигателя. Если он не гаснет, обратитесь в сервисную сеть PEUGEOT или в специализированный техцентр.
		Горит постоянно.	Неисправна система одной из подушек безопасности или преднатяжителя одного из ремней безопасности.	Обратитесь в сервисную сеть PEUGEOT или в специализированный техцентр.
	<b>Вода в дизельном топливе</b>	Горит постоянно.	В фильтре дизельного топлива обнаружена вода.	Это может привести к выходу из строя системы впрыска дизельного двигателя. Срочно обратитесь в сервисную сеть PEUGEOT или в специализированный цех.

Индикатор		Горит	Причина	Действия/Примечания
	Адаптивные фары	Мигает.	Система адаптивных фар неисправна.	Обратитесь в сервисную сеть PEUGEOT или в специализированный техцентр.
	Проколото колесо	Горит постоянно.	Давление воздуха недостаточно в одном или нескольких колесах.	Срочно проверьте давление воздуха в шинах. Контроль давления следует осуществлять на холодных шинах.

### Указатель температуры охлаждающей жидкости

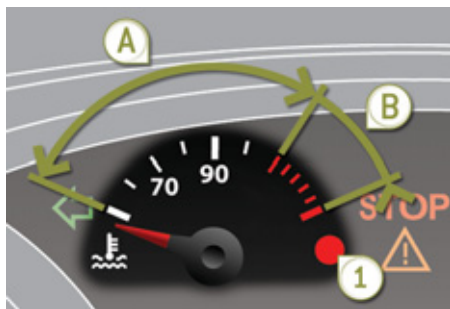

Если на работающем двигателе стрелка указателя температуры находится:

- в зоне **A**, значит температура в норме,
- в зоне **B**, значит температура слишком высока; при этом загораются сигнализатор максимально допустимой температуры **1** и центральный сигнализатор неисправности **STOP** в сопровождении зуммера и сообщения на дисплее.

**Немедленно остановитесь, соблюдая при этом правила и все необходимые меры предосторожности на дороге.**

Подождите несколько минут, прежде чем заглушить двигатель.

Обратитесь в сервисную сеть PEUGEOT или в специализированный техцентр.

На движущемся автомобиле температура и давление в системе охлаждения двигателя поднимаются за несколько минут с начала движения.

Чтобы пополнить уровень:

- ☞ дождитесь охлаждения двигателя,
- ☞ отверните крышку на два оборота и дождитесь снижения давления,
- ☞ после того, как давление упадет, снимите крышку,
- ☞ долейте охлаждающую жидкость до метки "MAXI".

## Указатель пробега до планового технического обслуживания

Бортовая система, информирующая водителя о пробеге, который осталось пройти автомобилю до очередного технического обслуживания в соответствии с регламентом, разработанным изготовителем.

Отсчет пробега начинается с момента последнего обнуления указателя. При этом протяженность пробега определяется по двум параметрам:

- по общему пробегу автомобиля,
- по времени, истекшему с момента прохождения последнего техобслуживания.



## Если до технического обслуживания осталось больше 3 000 км

После включения зажигания на дисплей не выводится никакой информации о техническом обслуживании.

## Если до технического обслуживания осталось от 1 000 км до 3 000 км

После включения зажигания загорается на 5 секунд символ гаечного ключа. На дисплее счетчика общего пробега показывается количество километров, оставшихся до очередного технического обслуживания.

**Пример:** до ближайшего очередного технического обслуживания автомобилю осталось пройти 2 800 км.

После включения зажигания в течение 5 секунд дисплей показывает:



5 секунд спустя после включения зажигания **символ гаечного ключа погаснет**; счетчик пробега продолжит работать в обычном режиме. На дисплее счетчика будут показываться общий и суточный пробеги.

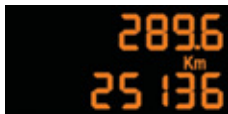

## Если до технического обслуживания осталось меньше 1 000 км

**Пример:** до ближайшего очередного технического обслуживания автомобилю осталось пройти 900 км.

После включения зажигания в течение 5 секунд дисплей показывает:



5 секунд спустя после включения зажигания счетчик пробега продолжит работать в обычном режиме. **Символ гаечного ключа останется гореть**, чтобы вы знали о приближающемся техническом обслуживании.



### Если срок очередного технического обслуживания пропущен

При каждом включении зажигания в течение 5 секунд будет мигать **символ гаечного ключа** чтобы напомнить о необходимости срочно пройти техническое обслуживание.

**Пример:** автомобиль прошел 300 км после пропущенного технического обслуживания. После включения зажигания в течение 5 секунд дисплей показывает:



5 секунд спустя после включения зажигания счетчик пробега продолжит работать в обычном режиме. **Символ гаечного ключа останется гореть.**



Недостающий пробег может быть дополнен фактором времени - в зависимости от манеры использования автомобиля владельцем.

Гаечный ключ может также загораться и в случаях, когда истек двухлетний срок прохождения техобслуживания.

### Установка на ноль указателя планового технического обслуживания



После прохождения очередного планового технического обслуживания счетчик указателя следует вновь установить на ноль.

Для этого необходимо выполнить следующие действия:

- ☞ выключите зажигание,
- ☞ нажмите и удерживайте нажатой кнопку установки на ноль счетчика дневного пробега,
- ☞ включите зажигание; счетчик пробега начнет обратный отсчет,
- ☞ когда на дисплее высветится "**=0**", отпустите кнопку; символ гаечного ключа при этом погаснет.



Если по окончании этой операции Вы решили отключить аккумуляторную батарею, сначала закройте автомобиль и выждите не менее пяти минут, чтобы проведенная установка на ноль зафиксировалась в памяти компьютера.

### Информация о плановом ТО

Вы можете в любой момент узнать, сколько километров вам еще осталось проехать до наступления необходимости пройти плановое техническое обслуживание.

☞ Нажмите на кнопку обнуления счетчика пробега за поездку.

При этом параметр пробега, оставшегося до планового технического обслуживания, появится на несколько секунд и исчезнет.

## Индикатор уровня масла в двигателе

Система, информирующая водителя о допустимом уровне масла в двигателе.



Индикатор показывает в течение нескольких секунд уровень масла в системе смазки двигателя при включении зажигания, сразу после информации о предстоящем плановом техническом обслуживании.



Показания индикатора уровня масла будут верны, только если автомобиль установлен на горизонтальной площадке и после остановки двигателя прошло не менее 30 минут.

### Нормальный уровень масла

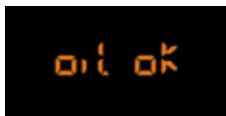

### Недостаточный уровень масла



О недостатке масла в системе смазки свидетельствует мигание сигнализатора "OIL", связанного с сигнализатором общего назначения и сопровождаемого звуковым сигналом и сообщением на многофункциональном дисплее. Если недостаток масла подтверждается проверкой при помощи ручного щупа, обязательно доведите его уровень до нормы во избежание разрушения двигателя.

## Неисправность датчика уровня масла



О неисправности датчика уровня масла свидетельствует мигание сигнализатора "OIL --". Обратитесь в сервисную сеть PEUGEOT или в специализированный техцентр.

### Масляный щуп

См. главу "Проверки", в которой указано расположение ручного щупа и маслозаправочной горловины на Вашем двигателе.



На щупе имеется две метки:

- **A** = maxi; уровень масла никогда не должен превышать эту метку (во избежание поломки двигателя),
- **B** = mini; пополните уровень через маслозаправочную горловину маслом, рекомендованным для Вашего двигателя.

### Счетчик пробега

Прибор для измерения расстояния, пройденного автомобилем на протяжении всего срока эксплуатации.



Общий пробег и расстояние, пройденное за поездку, отображаются на дисплее в течение 30 секунд при выключении зажигания, при открывании двери водителя, а также при запуске и отпирании автомобиля.

### Счетчик пробега за поездку

Прибор для измерения расстояния, пройденного в течение дня или за поездку с момента его установки водителем на ноль.



☞ Включите зажигание, нажмите и удерживайте кнопку вплоть до появления нулей.



Чтобы не нарушить действующие местные правила, смените в меню настроек единицу измерения (км или мили) на время поездки по пересекаемой Вами стране.

### Регулятор подсветки панели управления

Устройство ручной регулировки яркости подсветки панели приборов в зависимости от интенсивности внешнего освещения.



### Включение

При включенных световых приборах:

- ☞ нажмите на кнопку, чтобы яркость подсветки приборной панели начала изменяться,
- ☞ когда яркость подсветки станет минимальной, отпустите кнопку, а затем нажмите на нее снова, чтобы вновь увеличить яркость,

или

- ☞ когда яркость подсветки станет максимальной, отпустите кнопку, а затем нажмите на нее снова, чтобы вновь уменьшить яркость,
- ☞ когда яркость подсветки достигнет желаемой интенсивности, отпустите кнопку.



При включенных световых приборах подсветку выключить нельзя, но ее яркость можно отрегулировать до минимума.

### Отключение

При выключенных световых приборах или при включенных фарах дневного движения, если автомобиль ими оборудован, регулятор подсветки не работает.

## МОНОХРОМНЫЙ ДИСПЛЕЙ А (БЕЗ АВТОМАГНИТОЛЫ)



### Индикация на дисплее

На дисплей выводится следующая информация:

- время,
- дата,
- температура за бортом\* (мигает в случае гололеда),
- сигнализатор незакрытых дверей, багажника и т.п.,
- сообщения бортового компьютера (см. в конце главы).

Сообщения о сбоях в работе систем (напр., "Неисправна система нейтрализации отработавших газов") или уведомляющие сообщения (напр., "Не закрыт багажник") могут появляться на короткое время. Некоторые из них можно удалять нажатием на кнопку "ESC".

\* Только на автомобилях с кондиционером воздуха.

## Панель управления



Управление дисплеем осуществляется тремя кнопками:

- **"ESC"** для завершения текущего действия,
- **"MENU"** для вызова различных меню и подменю,
- **"OK"** для выбора необходимого меню.

## Главное меню



- ☞ Нажмите на кнопку **"MENU"**, чтобы пролистать позиции меню, содержащиеся в **главном меню**:
  - настройка бортовых систем,
  - дополнительные возможности,
  - настройка параметров систем и конфигурации дисплея,
  - выбор языка сообщений,
  - выбор единиц измерения.
- ☞ Нажмите на кнопку **"OK"**, чтобы выбрать необходимое меню.



### Настройка бортовых систем



Включив меню "Vehicle configuration" ("Настройка бортовых систем"), можно активировать или отключать следующие функции (в зависимости от страны поставки):

- работу заднего стеклоочистителя при включении передачи заднего хода (см. гл. "Обзорность"),
- выборочное отпирание замков (см. гл. "Открывающиеся элементы кузова"),
- задержку выключения фар и дистанционное включение световых приборов (см. гл. "Обзорность"),
- приглушенное освещение салона (см. гл. "Обзорность"),
- дневные ходовые огни (см. гл. "Обзорность"),
- адаптивные фары (см. гл. "Обзорность"),
- автоматический или ручной стояночный тормоз (см. гл. "Вождение"),
- ...

### Дополнительные возможности

Включив меню "Options" ("Дополнительные возможности"), можно инициировать процедуру диагностирования состояния бортовых систем ("активна", "не активна", "неисправна").

### Настройки дисплея

Включив меню "Display settings" ("Настройки дисплея"), можно настроить следующие параметры:

- год,
- месяц,
- день,
- час,
- минуты,
- режим индикации (12-ти или 24-часовой).

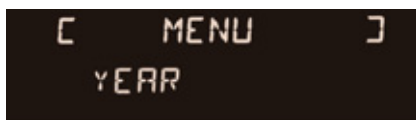

☞ Выбрав наименование параметра, нажмите на "OK", чтобы изменить его.

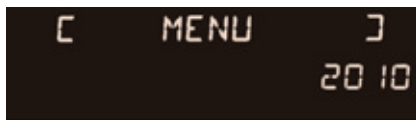

☞ Выждите около 10 секунд ничего не принимая, с тем, чтобы измененный параметр зафиксировался, или же нажмите на кнопку "ESC", чтобы отменить его.

После этого дисплей вернется к текущей индикации.

### Выбор языка сообщений

С помощью меню "Languages" ("Языки"), можно выбрать язык, на котором сообщения будут выводиться на экран дисплея (французский, итальянский, нидерландский, португальский, португальский - бразильский диалект, турецкий, немецкий, английский, испанский).

### Выбор единиц измерения

С помощью меню "Units" ("Единицы измерения"), можно выбрать единицы измерения параметров:

- температуры (°C или °F),
- расхода топлива (л/100 км, миль/галлон или км/л).



По соображениям безопасности настройку бортовых систем на многофункциональных дисплеях следует осуществлять только на остановленном автомобиле.

## МОНОХРОМНЫЙ ДИСПЛЕЙ А (С АВТОМАГНИТОЙ)



### Индикация на дисплее

На дисплей выводится следующая информация:

- время,
- дата,
- температура воздуха за бортом\* (мигает в случае гололеда),
- сигнализатор незакрытых дверей, багажника и т.п.,
- источники аудиосигнала (радиоприемник, CD-плеер, и т.д.),
- сообщения бортового компьютера (см. в конце главы).

Сообщения о сбоях в работе систем (напр., "Неисправна система нейтрализации отработавших газов") или уведомляющие сообщения (напр., "Не закрыт багажник") могут появляться на короткое время. Некоторые из них можно удалять нажатием на кнопку "ESC".

\* Только на автомобилях с кондиционером воз духа.

## Панель управления

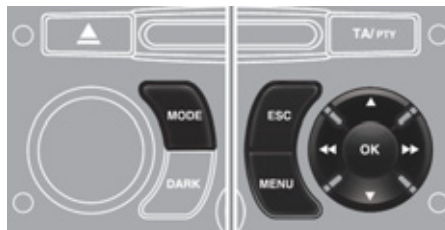

На панели управления автомагнитолы расположены:

- ☞ кнопка "**MENU**" для перехода к **главному меню**,
  - ☞ кнопки "**▲**" или "**▼**" для пролистывания позиций меню на дисплее,
  - ☞ кнопка "**MODE**" для перехода к другому приложению (бортовому компьютеру, источнику аудиосигнала, ...),
  - ☞ кнопки "**◀◀**" или "**▶▶**" для настройки параметров регулировок,
  - ☞ кнопка "**OK**" для того, чтобы подтвердить свои действия,
- или
- ☞ кнопка "**ESC**", чтобы отменить текущее действие.

## Главное меню



- ☞ Нажмите на кнопку "**MENU**", чтобы перейти к **главному меню**, а затем нажмите на кнопки "**▲**" или "**▼**" чтобы пролистать различные позиции меню:
  - радиоприемник с CD-плеером,
  - конфигурация бортовых систем,
  - дополнительные возможности,
  - настройки дисплея,
  - выбор языка сообщений,
  - выбор единиц измерения.
- ☞ Нажмите на кнопку "**OK**", чтобы выбрать нужное Вам меню.

### Радиоприемник с CD-плеером

Включив радиоприемник и выбрав в меню "Radio-CD", можно активировать и отключать связанные с ним функции (отслеживание RDS, региональная трансляция REG), CD-плеер или CD-чейнджер (сканирование треков, проигрывание в случайном порядке, повторное прослушивание композиций).



Подробности о приложении "Радиоприемник с CD-плеером" читайте в гл. "Аудиосистема и Система телематики".

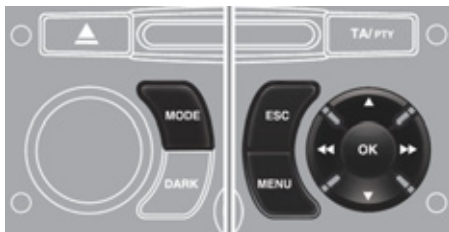

### Настройка бортовых систем



Выбрав меню "Vehicle configuration" ("Настройка систем"), можно активировать и отключать следующие функции (в зависимости от страны поставки):

- работу заднего стеклоочистителя при включении передачи заднего хода (см. гл. "Обзорность"),
- выборочное отпирание замков (см. гл. "Открывающиеся элементы кузова"),
- задержка выключения фар и дистанционное включение световых приборов (см. гл. "Обзорность"),
- приглушенное освещение (см. гл. "Обзорность"),
- дневные ходовые огни (см. гл. "Обзорность"),
- адаптивные фары (см. гл. "Обзорность"),
- автоматический или ручной стояночный тормоз (см. гл. "Вождение"),
- ...

### Дополнительные возможности

Выбрав меню "Options" ("Дополнительные возможности"), можно инициировать процедуру диагностирования состояния бортовых систем ("активна", "не активна", "неисправна").

### Настройки дисплея

Выбрав меню "Display settings" ("Настройки дисплея"), можно настроить следующие параметры:

- год,
- месяц,
- день,
- час,
- минуты,
- режим индикации (12-ти или 24-часовой).

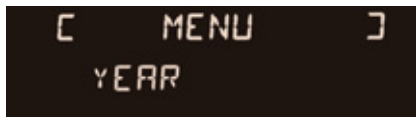

Выбрав наименование параметра, нажимайте на кнопки "«" или "»", чтобы изменить его.



Нажимайте на кнопки "▲" или "▼", чтобы перейти к настройке предыдущего или следующего параметра.

Нажмите на кнопку "OK", чтобы внести в память осуществленные изменения и вернуться к текущей индикации или на "ESC", чтобы отменить их.

### Выбор языка сообщений

В меню "Languages" ("Языки") можно выбрать язык, на котором сообщения будут выводиться на экран дисплея (французский, итальянский, нидерландский, португальский, португальский - бразильский диалект, турецкий, немецкий, английский, испанский).

### Выбор единиц измерения

С помощью меню "Units" ("Единицы измерения"), можно выбрать единицы измерения параметров:

- температуры (°C или °F),
- расхода топлива (л/100 км, миль/галлон или км/л).



По соображениям безопасности настройку бортовых систем на многофункциональных дисплеях следует осуществлять только на остановленном автомобиле.

## МОНОХРОМНЫЙ ДИСПЛЕЙ С (С СИСТЕМОЙ WIP SOUND)



### Индикация на дисплее

На дисплей выводится следующая информация:

- время,
- дата,
- температура воздуха за бортом\* (мигает в случае гололеда),
- сигнализатор незакрытых дверей, багажника и т.п.,
- источники аудиосигнала (радиоприемник, CD-плеер...),
- сообщения бортового компьютера (см. в конце главы).

Сообщения о сбоях в работе систем (напр., "Неисправна система нейтрализации отработавших газов") или информирующие сообщения (напр., "Не закрыт багажник") могут появляться на короткое время. Их можно удалять нажатием на кнопку "ESC".

\* Только на автомобилях с кондиционером воздуха.

## Панель управления



На панели управления автомагнитолы расположены:

- ☞ кнопка **"MENU"** для перехода к **главному меню**,
  - ☞ кнопки **"▲"** или **"▼"** для пролистывания позиций меню на дисплее,
  - ☞ кнопка **"MODE"** для перехода к другому приложению (бортовому компьютеру, источнику аудиосигнала...),
  - ☞ кнопки **"◀"** или **"▶"** для настройки параметров регулировок,
  - ☞ кнопка **"OK"** для того, чтобы подтвердить свои действия,
- или
- ☞ кнопка **"ESC"**, чтобы отменить текущее действие.

## Главное меню



- ☞ Нажмите на кнопку **"MENU"**, чтобы перейти к **главному меню**:
  - функции аудиосистемы,
  - сообщения бортового компьютера (см. в конце главы), конфигурация бортовых систем,
  - персональные настройки,
  - телефон (с гарнитурой Bluetooth).
- ☞ Нажмите на кнопки **"▲"** или **"▼"** чтобы выбрать нужное Вам меню, а затем на **"OK"**, чтобы подтвердить свое действие.



### Меню "Функции аудиосистемы"

Включив радиоприемник и выбрав это меню, можно активировать и отключать связанные с ним функции (отслеживание RDS, региональная трансляция REG, Radio Text) либо с CD-плеером или CD-чейнджером (сканирование треков, проигрывание в случайном порядке, повторное прослушивание композиций).



Подробности о приложении "Функции аудиосистемы" читайте в разделе "Система WIP Sound" главы "Аудиосистема и Система телематики".

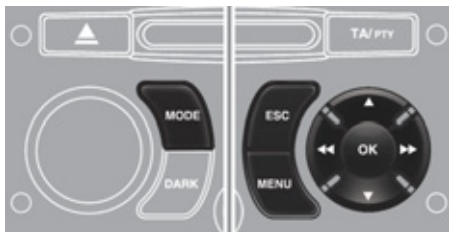

## Меню "Бортовой компьютер"

Открыв это меню, можно просмотреть сообщения о состоянии бортовых систем (электронный журнал регистрации неисправностей, режимы функций и т.д.).

### Электронный журнал неисправностей

В журнале собираются уведомляющие сообщения об обнаруженных сбоях и неисправностях, которые тут же выводятся на многофункциональный дисплей.

### Режимы функций

Здесь отражается как активное, так и неактивное состояние имеющихся в комплектации автомобиля систем.

### Внесение параметра расстояния до конечного пункта

Вы можете внести приблизительный параметр расстояния до конечного пункта назначения.

- ☞ Нажмите на кнопку "MENU" чтобы открыть главное меню.
- ☞ Нажимая на стрелки, а затем на "OK", откройте меню "Trip computer" ("Бортовой компьютер").



- ☞ В меню "Trip computer" выберите одно из приложений:

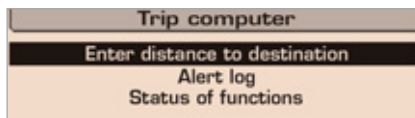

## Меню "Конфигурация бортовых систем"



С помощью этого меню открывается доступ к функциям:

- настройка параметров бортовых систем,
- настройки дисплея,
- выбор языка сообщений.

### Настройка параметров бортовых систем

С помощью этого меню можно активировать и отключать следующие функции (при наличии в комплектации):

- работу заднего стеклоочистителя при включении передачи заднего хода (см. гл. "Обзорность"),
- выборочное отпирание замков (см. гл. "Обзорность"),
- включение фар в режиме "световая дорожка" и дистанционное включение световых приборов (см. гл. "Обзорность"),
- приглушенное освещение салона (см. гл. "Обзорность"),
- дневные ходовые огни (см. гл. "Обзорность"),
- фары с направленным светораспределением (см. гл. "Обзорность"),
- автоматический и ручной стояночный тормоз (см. гл. "Вождение автомобиля"),
- ...

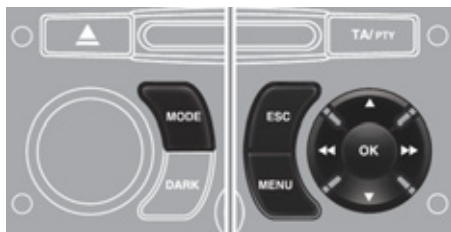

Пример: настроить продолжительность функции "световая дорожка".

- ☞ Нажмите на кнопки "▲" или "▼", затем на "OK" чтобы выбрать нужное меню.

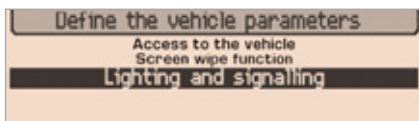

- ☞ Нажмите на кнопки "▲" или "▼", затем на "OK" чтобы выбрать строку "Световая дорожка".

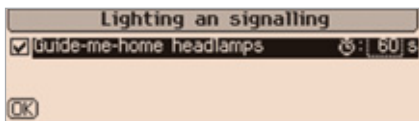

- ☞ Нажмите на кнопки "◀" или "▶" чтобы установить желаемую продолжительность (15, 30 или 60 секунд), затем на "OK", чтобы подтвердить.

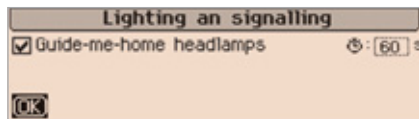

- ☞ Нажмите на кнопки "▲" или "▼", затем на "OK", чтобы выделить окно "OK" и подтвердить или на кнопку "ESC", чтобы отменить свое действие.

### Настройки дисплея

Открыв это меню, можно настроить следующие функции и параметры:

- яркость видеомонитора,
- календарь и часы,
- единицы измерения.

### Выбор языка сообщений

Из этого меню Вы можете выбрать язык, на котором будут выводиться сообщения на экран дисплея: немецкий, английский, испанский, французский, итальянский, нидерландский, португальский, португальский - бразильский диалект, турецкий\*.

\* В зависимости от страны поставки автомобиля.



### Меню "Телефон"

Включив радиоприемник и выбрав это меню, можно настроить беспроводную гарнитуру Bluetooth (синхронизировать), просматривать телефонные справочники, (регистрацию звонков, сервисные службы, ...), а также управлять остальными функциями (снять трубку, положить трубку, ответить на два звонка одновременно, перейти в режим "приватный разговор"...).



Подробности о приложении "Телефон" читайте в разделе "Система WIP Sound" главы "Аудиосистема и Система телематики".



В целях безопасности настройку конфигурации систем на многофункциональных дисплеях следует осуществлять только на остановленном автомобиле.

## СКЛАДНОЙ ЦВЕТНОЙ ДИСПЛЕЙ 16/9 (С WIP NAV)



### Информация на дисплее

На открытом дисплее автоматически показывается следующая информация:

- время,
- дата,
- высота над уровнем моря,
- температура за бортом автомобиля (при гололеде индикатор мигает),
- контроль открытых дверей, багажника и др.,
- кратковременные сообщения о состоянии и работе бортовых систем,
- работа аудиосистемы,
- работа бортового компьютера,
- сообщения бортовой системы навигации.

В зависимости от комплектации автомобиля, информация бортового компьютера выводится на многофункциональный дисплей, либо на экран панели приборов.

## Управление системой



Откройте WIP Nav и выберите требующуюся функцию:

- ☞ нажав на кнопку с соответствующей надписью **"RADIO"**, **"MUSIC"**, **"NAV"**, **"TRAFFIC"**, **"SETUP"** или **"PHONE"**, откройте нужное меню,
- ☞ вращая ручку, выберите соответствующую строку меню,
- ☞ нажмите на ручку, чтобы подтвердить выбор,

либо

- ☞ нажмите на кнопку **"ESC"** чтобы прервать текущую операцию и вернуться к предшествующей индикации.



Обращение со складным дисплеем (открытие, закрытие, регулировка положения) подробно описано в параграфе "Как пользоваться складным дисплеем".



Подробную информацию об этих функциях читайте в главе "Аудиосистема и телематика".

## Меню настроек "SETUP"

☞ Нажмите на кнопку "SETUP" и откройте меню "SETUP". Отсюда можно настроить:

- Язык сообщений,
- Дату и время,
- Индикацию,
- Параметры систем автомобиля,
- Единицы измерения,
- Бортовые системы.

### Выбор языка сообщений

В меню имеются следующие языки: "Deutsch" (немецкий), English (английский), Espanol (испанский), Français (французский), Italiano (итальянский), Nederlands (нидерландский), Polski (польский), Portugues (португальский), Türkçe (турецкий)\*.

### Настройка даты и времени

С помощью этого меню настраиваются календарь и часы и формат индикации даты и времени (см. гл. "Аудиосистема и телематика" или отдельную брошюру, переданную Вам с комплектом бортовой документации).

### Настройка дисплея

С помощью этого меню настраиваются яркость экрана, его цветовые характеристики и цвет карты (работа в режиме день/ночь или в автоматическом).

### Настройка параметров систем автомобиля

Данное меню позволяет активировать и отключать некоторые обеспечивающие комфортное вождение функции (в зависимости от страны поставки автомобиля):

- автоматическое включение очистителя заднего стекла при включении передачи заднего хода (см. гл. "Обзорность"),
- выборочное отпирание замков (см. гл. "Открывающиеся элементы кузова"),
- продолжительность задержки выключения фар и их дистанционное включение (см. гл. "Обзорность"),
- приглушенный свет в салоне (см. гл. "Обзорность"),
- дневные ходовые огни (см. гл. "Обзорность"),
- адаптивные фары (см. гл. "Обзорность"),
- автоматический или ручной стояночный тормоз (см. гл. "Вождение"),
- ...

### Выбор единиц измерения

С помощью этого меню Вы можете задать системам единицы измерения: температуры (°C или °F) и расхода топлива (км/л, л/100 км, мили и миль/галлон - mpg).

### Бортовые системы

С помощью этого меню Вы можете восстановить заводские настройки, проверить версию программного обеспечения и активировать меняющиеся сообщения.



По соображениям безопасности настройку бортовых систем на многофункциональных дисплеях следует осуществлять только на остановленном автомобиле.

\* В зависимости от страны поставки автомобиля.

## СКЛАДНОЙ ЦВЕТНОЙ ДИСПЛЕЙ 16/9 С ВЫСОКИМ РАЗРЕШЕНИЕМ И ФУНКЦИЕЙ WIP COM 3D



### Индикация на дисплее

На открытом дисплее автоматически показывается следующая информация:

- время,
- дата,
- высота над уровнем моря,
- температура за бортом автомобиля (при голландике индикатор мигает),
- работа аудиосистемы,
- информация телефона и записных книжек,
- сообщения бортовой системы навигации.

### Управление системой



Откройте WIP Com 3D и выберите требуемую функцию:

- ☞ нажав на кнопку с соответствующей надписью **"RADIO"**, **"MEDIA"**, **"NAV"**, **"TRAFFIC"**, **"ADDR BOOK"** или **"SETUP"**, откройте нужное меню,
- ☞ вращая ручку, выберите соответствующую строку меню,
- ☞ нажмите на ручку, чтобы подтвердить выбор,

или

- ☞ нажмите на кнопку **"ESC"** чтобы прервать текущую операцию и вернуться к предшествующей индикации.



Подробную информацию об этих функциях читайте в главе "Аудиосистема и телематика" или в отдельной брошюре, входящей в комплект бортовой документации, прилагаемой к автомобилю.



Обращение со складным дисплеем (открытие, закрытие, регулировка положения) подробно описано в параграфе "Как пользоваться складным дисплеем".

## Меню настроек "SETUP"

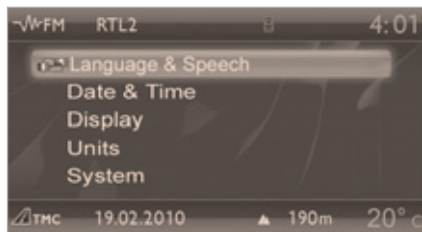

- ☞ Нажмите на кнопку "SETUP" и откройте меню "SETUP". Отсюда можно настроить:
- Язык сообщений,
  - Дату и время,
  - Индикацию,
  - Единицы измерения,
  - Параметры систем автомобиля.

### Выбор языка сообщений

С данным меню Вы можете:

- выбрать язык сообщений ("Deutsch" (немецкий), English (английский), Espanol (испанский), Français (французский), Italiano (итальянский), Nederlands (нидерландский), Polski (польский), Portugues (португальский), Türkçe (турецкий)\*),
- настроить параметры системы голосового управления (активировать/отключить, получить совет, настроить систему на свой голос и т.д.),
- настроить уровень громкости голосового информатора.

### Настройка даты и времени

С помощью этого меню настраиваются календарь и часы и формат индикации даты и времени (см. гл. "Аудиосистема и телематика" или отдельную брошюру, переданную Вам с комплектом бортовой документации).

### Настройка дисплея

С помощью этого меню настраиваются яркость экрана, его цветовые характеристики и цвет карты (работа в режиме день/ночь или в автоматическом).

### Выбор единиц измерения

С помощью этого меню Вы можете задать системам единицы измерения: температуры (°C или °F) и расстояния (км или миль).

### Настройка бортовых систем

С помощью этого меню Вы можете восстановить заводские настройки, проверить версию программного обеспечения и активировать меняющиеся сообщения.



По соображениям безопасности настройку бортовых систем на многофункциональных дисплеях следует осуществлять только на остановленном автомобиле.

\* В зависимости от страны поставки автомобиля.

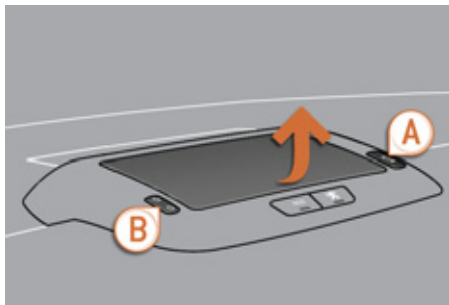

### Доступ к складному монитору

Монитор открывается и закрывается автоматически.

Однако Вы и сами можете открывать, закрывать и настраивать его положение:

- открывать и закрывать при помощи ручки **A**,
- настраивать наклон при помощи ручки **B**.

Кроме того, монитор наделен функцией защиты от защемления.

### Открытие монитора

- ☞ Нажмите на ручку **A**, чтобы открыть монитор.

Монитор открывается автоматически при включении зажигания, при включении аудиосистемы и телематики, при исходящем телефонном звонке, при подаче голосовой команды и при получении уведомляющего сообщения одновременно с загоранием сигнализатора STOP.



Если Вы закроете монитор во время работы аудиосистемы и телематики, потом он откроется автоматически при исходящем телефонном звонке, либо по голосовой команде, либо при получении уведомляющего сообщения одновременно с загоранием сигнализатора STOP.

### Закрытие монитора

- ☞ Нажмите на ручку **A**, чтобы закрыть монитор.

Монитор закроется автоматически после выключения зажигания по истечении примерно трех секунд, если при этом аудиосистема и телематика выключены.

### Функция защиты от защемления

Если при закрытии или открытии монитор встретит на своем пути препятствие, он тут же остановится и отойдет назад на несколько миллиметров.

Устраните препятствие и повторите свое действие.



Если вы хотите, чтобы монитор продолжал автоматически закрываться и открываться при включении и выключении аудиосистемы и телематики, не закрывайте его, когда эти системы включены.

### Настройка положения монитора

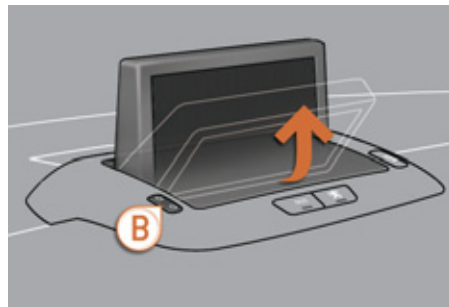

Положение открытого монитора можно регулировать:

- ☞ нажмите в соответствующем месте на ручку **B**, чтобы переместить монитор к себе или к ветровому стеклу,

или

- ☞ аккуратно настройте его положение собственноручно.

### Внесение в память положения монитора

Система содержит в памяти четыре положения монитора.

При каждом закрытии монитора в памяти системы сохраняется его самое последнее положение.

При каждом открытии монитора система устанавливает его в положение, наиболее близкое к запомненному.

## БОРТОВОЙ КОМПЬЮТЕР

Система, предназначенная для предоставления Вам информации о пробеге в любой момент времени (об автономности - запасе хода по топливу, расходе топлива, ...).

### Монохромный дисплей А



### Вывод на дисплей параметров

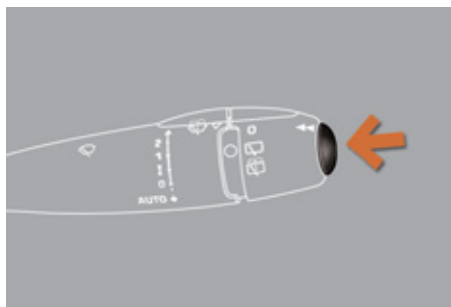

Нажмите на кнопку, расположенную на торце **выключателя стеклоочистителя**, чтобы последовательно вывести на дисплей компьютера различные параметры.

На дисплей бортового компьютера выводятся следующие данные:

- автономность (запас хода по топливу),



- текущий расход топлива,



- пройденное расстояние,



- средний расход топлива,



- средняя скорость движения.



При следующем нажатии восстановится текущая индикация дисплея.

### Установка на ноль

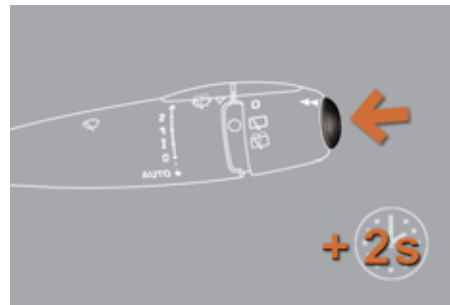

Нажмите и удерживайте в течение двух секунд на кнопку, чтобы обнулить счетчик пройденного расстояния, индикатор среднего расхода топлива и параметр средней скорости движения.

## БОРТОВОЙ КОМПЬЮТЕР

Система, предназначенная для предоставления Вам информации о пробеге в любой момент времени (об автономности - запасе хода без дозаправки, расходе топлива и т.п.).

### Монохромный дисплей С



### Цветной дисплей 16/9 - WIP Nav



### Дисплей панели приборов - WIP Com 3D



## Вывод на дисплей параметров

### Дисплей С или цветной монитор WIP Nav

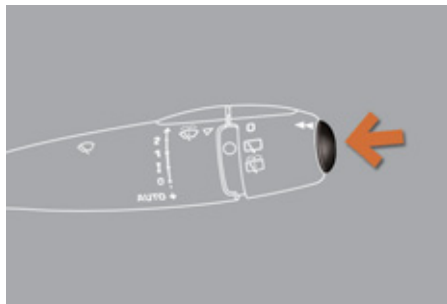

Нажимая на торцевую кнопку **выключателя стеклоочистителя**, можно открывать одну за другой вкладки бортового компьютера.

### Монитор панели приборов WIP Com 3D

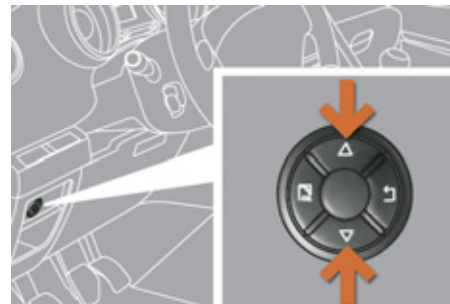

Нажимая на кнопки со стрелками "вверх" и "вниз" на лицевой панели WIP Com 3D, можно открывать одну за другой вкладки бортового компьютера.



В зависимости от комплектации автомобиля информация бортового компьютера может выводиться либо на многофункциональный дисплей, либо на монитор панели приборов.



- Вкладку с мгновенной информацией:
  - об автономности,
  - о текущем расходе топлива,
  - о расстоянии, оставшемся до конца участка пути.



- Вкладку с параметрами участка пути "1" с информацией:
  - о пройденном расстоянии,
  - о среднем расходе топлива,
  - о средней скорости движения, для первого участка пути.



- Вкладку с параметрами участка пути "2" с информацией:
  - о пройденном расстоянии,
  - о среднем расходе топлива,
  - о средней скорости движения, для второго участка пути.

☞ При следующем нажатии произойдет возврат к "черному" экрану.

При повторном нажатии экран вернется к текущей индикации.

### Установка на ноль участка пути Дисплей С или цветной экран (WIP Nav)

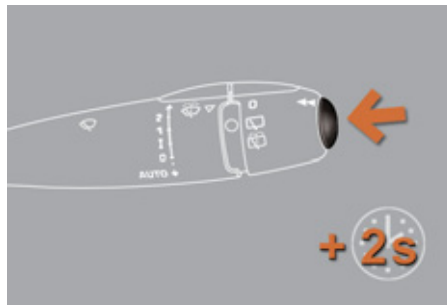

☞ Выберите нужный участок пути и нажмите более двух секунд на кнопку.

### Монитор панели приборов (WIP Com 3D)

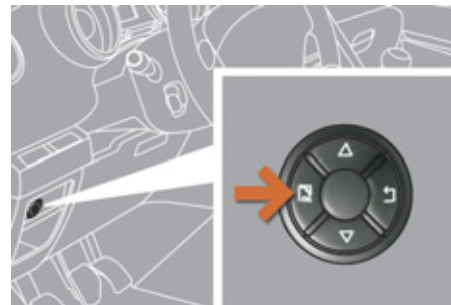

☞ При появлении на мониторе нужного участка пути, нажмите более 2 секунд на кнопку "OK" на лицевой панели WIP Com 3D.

Участки пути "1" и "2" не зависят один от другого и идентичны по назначению.

Участок пути "1" можно использовать, например, для ежедневных расчетов, а участок пути "2" - для ежемесячных.

## Определение некоторых понятий



### Запас хода по топливу ("автономность")

(в км или милях)

Позволяет судить о количестве километров, которые еще можно проехать с топливом, оставшимся в баке в зависимости от среднего расхода, подсчитанного системой за последние несколько километров.



Данная величина может меняться в зависимости от стиля вождения или дорожного рельефа, которые способны оказать существенное влияние на текущий расход топлива.

Как только автономность окажется менее 30 км, на дисплее загорится ряд прочерков. После заправки не менее 5 литров топлива система вновь пересчитывает автономность и выводит ее на дисплей, если она составляет более 100 км.



Если в течение долгого времени на движущемся автомобиле прочерки не заменяются индикацией автономности, обратитесь в сервисную сеть PEUGEOT или в специализированный техцентр.



### Текущий расход топлива

(в л/100 км, или км/л, или миль/галлон)

Это величина, которая определяется в течение последних нескольких секунд.



Данная функция работает при скоростях не менее 30 км/ч.



### Средний расход топлива

(в л/100 км, или км/л, или миль/галлон)

Он определяется как отношение количества израсходованного топлива к расстоянию, пройденному автомобилем после последнего обнуления показаний бортового компьютера.



### Средняя скорость

(в км/ч или в миль/ч)

Она определяется, начиная с момента последнего обнуления показаний бортового компьютера (при включенном зажигании).



### Пройденный путь

(в км или в милях)

Это расстояние, пройденное с момента последнего обнуления показаний бортового компьютера.



### Остаток пути до места назначения

(в км или милях)

Это расстояние, которое остается преодолеть для прибытия к конечному пункту назначения. Оно определяется либо в каждый момент времени системой навигации (если она активирована), либо задается на дисплее самим водителем.

Если это расстояние не задано, на дисплее будут индцироваться прочерки.



### Счетчик времени системы "Стоп-Старт"

(минуты/секунды или часы/минуты)

При наличии на автомобиле системы "Стоп-Старт", продолжительность всех остановок в режиме "СТОП" будет суммироваться на всем протяжении пути.

При каждом включении зажигания ключом, счетчик автоматически обнуляется.

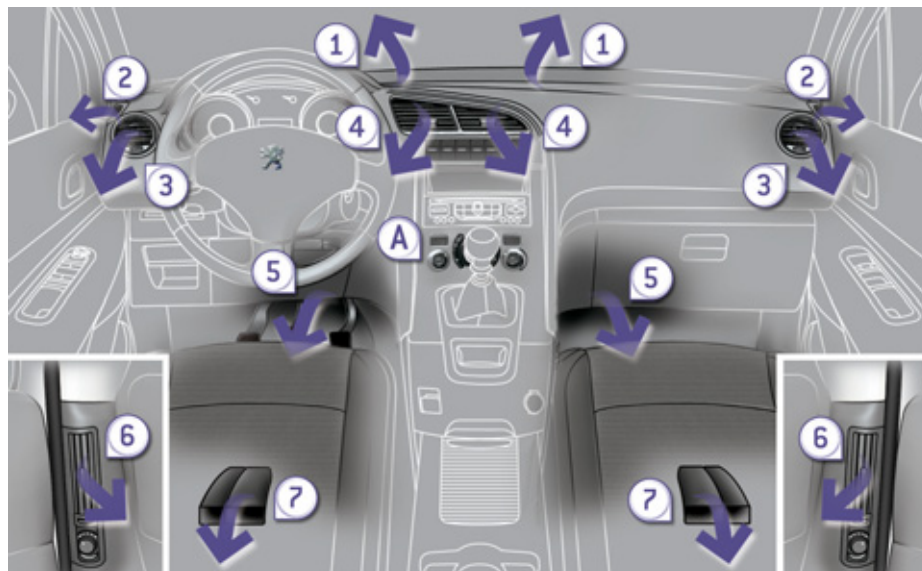

Система управления подачей воздуха позволяет увеличивать или уменьшать скорость вентилятора, подающего воздух в салон.

Органы управления расположены на лицевой панели **A** центральной консоли.

### Распределение воздуха по салону

1. Сопла обдува ветрового стекла для удаления инея или конденсата.
2. Сопла обдува передних боковых стекол для удаления инея или конденсата.
3. Боковые вентиляционные решетки с заслонкой и регулятором направления воздушного потока.
4. Центральные вентиляционные решетки с заслонкой и регулятором направления воздушного потока.
5. Подача воздуха к ногам передних пассажиров.
6. Вентиляционные решетки с регулируемой заслонкой для задних пассажиров.
7. Подача воздуха к ногам задних пассажиров.

### ОТОПЛЕНИЕ И ВЕНТИЛЯЦИЯ

Система, служащая для создания и поддержания комфортного микроклимата и обзорности в салоне автомобиля.

#### Подача воздуха в салон

Воздух, поступающий в салон, фильтруется и подается в него либо снаружи через расположенный под ветровым стеклом воздухозаборник, либо прогоняется по замкнутому кругу через систему рециркуляции.

### Управление системой

По выбору водителя, переднего и задних пассажиров воздух может подаваться в салон различными путями - в зависимости от комплектации автомобиля.

Система управления температурой позволяет регулировать тепловой комфорт в салоне по собственному усмотрению путем перемешивания различных воздушных потоков.

Система распределения воздушных потоков позволяет направлять воздух в различные точки салона путем сочетания различных элементов управления.



## Рекомендации по использованию систем вентиляции и кондиционирования воздуха

Для обеспечения надлежащей работы этих систем рекомендуется соблюдать следующие правила:

- ☞ Если, после длительного пребывания на солнце, температура внутри салона окажется слишком высокой, его можно проветрить в течение нескольких секунд.
- Установите регулятор расхода воздуха на режим, достаточный для обеспечения эффективного проветривания салона.
- ☞ Чтобы воздушные потоки распределялись по салону равномерно, следите за чистой наружных воздухозаборных решеток, находящихся под ветровым стеклом и не перекрывайте сопла, вентиляционные решетки и воздуховоды, а также вытяжные каналы, расположенные в багажном отсеке.
- ☞ Отдавайте предпочтение наружному воздуху, так как продолжительная работа в режиме рециркуляции приводит к запотеванию ветрового стекла и окон.
- ☞ Не закрывайте от света датчик освещенности, расположенный на панели приборов; он работает в системе автоматического регулирования работы кондиционера воздуха.
- ☞ Чтобы обеспечить долгую и безотказную работу кондиционера воздуха, включайте его хотя бы на 5-10 минут не реже одного-двух раз в месяц.
- ☞ Следите за чистотой салонного фильтра и систематически заменяйте все фильтрующие элементы (см. главу "Проверки").

Рекомендуется отдать предпочтение салонному фильтру комбинированного типа. В его конструкции имеется дублирующая прослойка с активными компонентами, предназначенными для очищения воздуха и поддержания чистоты в салоне (фильтр удаляет всевозможные аллергены, устраняет неприятные запахи и препятствует оседанию жировых пятен).

- ☞ Включенный кондиционер увеличивает нагрузку на двигатель. Это означает, что расход топлива автомобилем при этом повышается.

В случае буксировки прицепа с максимальной массой в гору при высокой температуре окружающего воздуха, отключение кондиционера воздуха позволяет облегчить нагрузку на двигатель и, таким образом, сохранить его тяговые возможности.

При работе кондиционера на стоянке происходит естественное выделение водяного конденсата, стекающего под автомобиль.

- ☞ Мы рекомендуем систематически показывать систему кондиционирования воздуха специалистам, которые обеспечат ее нормальную работу.
- ☞ Если кондиционер перестал охлаждать воздух, прекратите пользоваться им и обратитесь в сервисную сеть PEUGEOT или в специализированный техцентр.



В системе кондиционирования воздуха не содержится хлоросодержащих компонентов, представляющих угрозу озонному слою земной атмосферы.

## РЕГУЛИРОВАНИЕ МИКРОКЛИМАТА В ЗАДНЕЙ ЧАСТИ САЛОНА



Нажмите на клавишу "REAR" и, вращая маховичок регулятора подачи воздуха к задним боковым дефлекторам, отрегулируйте подачу воздуха.

Следите за чистотой боковых дефлекторов и не перекрывайте воздуховоды на полу.

Чтобы полностью перекрыть подачу воздуха, закройте дефлекторы и переведите маховичок на "0".

## КОНДИЦИОНЕР ВОЗДУХА С РУЧНЫМИ НАСТРОЙКАМИ



Система кондиционирования воздуха работает только при запущенном двигателе.

### 1. Регулирование температуры



Вращением ручки регулятора между синей зоной (холодный воздух) и красной (прогретый воздух) можно регулировать температуру в салоне по своему усмотрению.

### 2. Регулировка подачи воздуха в салон



Вращая ручку регулятора между 1 и 5, можно установить комфортную подачу воздуха в салон.



При установке ручки регулятора на 0 (выключение системы), регулирование теплового комфорта в салоне прекращается.

Однако легкое перемещение воздуха по салону, обеспечиваемое движением автомобиля, ощущаться будет.

### 3. Регулирование распределения воздуха по салону



К ветровому стеклу и боковым окнам.



К ветровому стеклу, боковым окнам и к ногам передних и задних пассажиров.



К ногам пассажиров - передних и задних (перекрыв верхние сопла, можно подать больше воздуха к ногам).



К центральным, боковым и задним вентиляционным соплам.



Распределение воздушных потоков можно изменить, установив регулятор в среднее положение.

### 4. Подача наружного воздуха/ Рециркуляция воздуха

Подача воздуха в салон извне позволяет ограничить риск оседания конденсата на ветровом стекле и боковых окнах.

Рециркуляция позволяет изолировать салон от наружных неприятных запахов и дыма.

При первой же возможности возобновите подачу наружного воздуха, чтобы предотвратить риск запотевания стекол и ухудшения атмосферы в салоне.



Нажмите на клавишу, чтобы включить рециркуляцию воздуха в салоне. При этом загорится контрольная лампа.

Нажмите вновь на клавишу, чтобы возобновить подачу в салон наружного воздуха. При этом контрольная лампа погаснет.



### Удаление инея и конденсата со стекол



На панели указано расположение регуляторов для быстрого удаления инея или конденсата с ветрового и боковых стекол:

- ☞ переведите ручку регулятора подачи воздуха **4** в положение "Подача наружного воздуха" (лампа не горит),
- ☞ установите ручку регулятора распределения воздуха **3** в положение "К ветровому стеклу",
- ☞ установите регулятор подачи воздуха **2** в положение 5 (на максимум),
- ☞ установите регулятор температуры воздуха **1** в красной зоне (обогрев).



На автомобилях с системой "Стоп-Старт" режим СТОП отключается на время работы системы удаления конденсата со стекол.

### 5. Включение/Выключение кондиционера



Кондиционер воздуха предназначен для работы в любое время года, при этом окна салона должны быть закрыты.

С ним можно:

- в летнее время понизить температуру воздуха в салоне,
- зимой, при температуре выше 3 °С, ускорить удаление конденсата со стекол.

#### Включение

- ☞ Нажмите на клавишу "A/C", при этом загорится ее контрольная лампа.

Кондиционер не включится, если ручка регулятора расхода воздуха **2** находится в положении "0".

Чтобы ускорить охлаждение салона, включите на несколько минут рециркуляцию воздуха в нем. Затем вновь откройте подачу в салон наружного воздуха.

#### Выключение

- ☞ Вновь нажмите на клавишу "A/C", при этом ее контрольная лампа погаснет.

Выключение кондиционера может повлечь за собой дискомфортные явления (повышенную влажность в салоне, оседание конденсата на стеклах).

### ОБОГРЕВ ЗАДНЕГО СТЕКЛА



Выключатель обогревателя расположен на панели управления системой кондиционирования воздуха.

#### Включение обогрева

Обогрев заднего стекла включается только при работающем двигателе.

- ☞ Нажмите на эту кнопку, чтобы включить обогрев заднего стекла и наружных зеркал заднего вида. При этом в выключателе загорится контрольная лампа обогревателя.

#### Выключение обогрева

Обогрев выключается автоматически, чтобы избежать лишнего расхода электроэнергии.

- ☞ Обогрев можно выключить до того, как он отключится автоматически, нажав для этого еще раз на кнопку выключателя. Контрольная лампа при этом погаснет.



- ☞ Выключайте обогрев стекла и зеркал, как только необходимость в нем отпадет, так как снижение расхода электроэнергии ведет к экономии топлива.

## АВТОМАТИЧЕСКИЙ ДВУХЗОННЫЙ КОНДИЦИОНЕР ВОЗДУХА



Система кондиционирования воздуха работает только при запущенном двигателе.

### Автоматический режим работы

#### 1. Программа автоматического поддержания комфортного микроклимата



- ☞ Нажмите на клавишу **"AUTO"**. При этом загорится контрольная лампа.

Рекомендуется пользоваться этим режимом: он автоматически регулирует и оптимизирует работу функций, выбранных Вами для создания комфортной атмосферы - температуру воздуха в салоне, его подачу, распределение и рециркуляцию.

Данная система эффективно работает в любое время года при закрытых окнах.



С пуском непрогретого двигателя система, чтобы не переохлаждать салон, выходит на оптимальный режим постепенно.

В холодную погоду система направляет прогретый воздух прежде всего на ветровое стекло, на боковые окна и к ногам пассажиров.

#### 2-3. Регулировки в зоне водителя и пассажира



Водитель и передний пассажир могут регулировать температуру воздуха каждый в своей зоне.

Величина, указанная на дисплее, соответствует уровню комфортности микроклимата, а не температуре воздуха в салоне в градусах Цельсия или Фаренгейта.

- ☞ Вращая ручку регулятора **2** или **3** влево или вправо, можно, соответственно, уменьшить или увеличить эту величину.

При установке регулятора в районе величины **21** в салоне обеспечивается оптимальный микроклимат. При необходимости, его можно изменять в диапазоне от **18** до **24**.

Для сохранения оптимальной комфортной атмосферы рекомендуется, чтобы разница между регулировками левой и правой зон не превышала **3**.



Если окажется, что температура воздуха в салоне намного ниже или выше комфортной, попытки срочно изменить ее регулятором будут безуспешны. Система сама в кратчайшие сроки автоматически выровняет температуру.

#### 4. Программа автоматического обеспечения прозрачности стекол



Для быстрого удаления с ветрового и боковых стекол инея и конденсата (напр., при высокой влажности, большом количестве пассажиров в салоне, обледенении стекол и т.д.) программы автоматического поддержания комфорта может оказаться недостаточно.

- ☞ Включите программу автоматического обеспечения прозрачности стекол.

Система будет автоматически управлять режимом охлаждения и подачей воздуха, его поступлением и оптимальным распределением на ветровое и боковые стекла.

- ☞ Чтобы выключить эту программу, еще раз нажмите на клавишу **"visibility"** ("обзорность") или на клавишу **"AUTO"**, при этом контрольная лампа клавиши погаснет, либо символ **"AUTO"** загорится.

## Работа в режиме ручных регулировок

Вы можете по собственному усмотрению вручную изменять и устанавливать регулировки, отличающиеся от тех, которые выбирает система. В то же время остальные функции продолжат работать в автоматическом режиме.

- ☞ Нажмите на клавишу **"AUTO"**, чтобы вернуть систему в полностью автоматический режим работы.



Для максимального охлаждения или прогрева салона можно выйти за пределы наименьшего значения 14 и наибольшего 28.

- ☞ Поверните ручку **2** или **3** влево до появления символа **"LO"** ("low" - "низкая") или вправо до появления символа **"HI"** ("high" - "высокая").

## 5. Выключатель кондиционера воздуха



- ☞ Нажатием на эту клавишу выключается охлаждение воздуха.

С выключением кондиционера атмосфера в салоне может ухудшиться (повысится влажность, стекла покроются конденсатом).

- ☞ Нажмите вновь на эту клавишу, чтобы вернуть систему к автоматическому режиму работы. При этом загорится контрольная лампа **"A/C"**.

## 6. Распределение потоков воздуха



- ☞ Пользуясь клавишами панели управления, можно направлять потоки воздуха:

- к ветровому и боковым стеклам (обогрев и оттаивание),
- к ветровому стеклу, боковым стеклам и к вентиляционным решеткам,
- к ветровому стеклу, боковым стеклам, к вентиляционным решеткам и к ногам пассажиров,
- к вентиляционным решеткам и к ногам пассажиров,
- к вентиляционным решеткам,
- к ногам пассажиров,
- к ветровому стеклу, боковым стеклам и к ногам пассажиров.

## 7. Регулятор расхода воздуха



- ☞ Вращая эту ручку влево или вправо, можно, соответственно, уменьшать или увеличивать подачу воздуха в салон.

При этом контрольные лампы между символами вентиляторов будут постепенно изменять свою яркость в зависимости от Вашей регулировки.



На автомобилях с системой "Стоп-Старт" режим СТОП отключается на время работы системы удаления конденсата со стекол.

## 8. Рециркуляция воздуха в салоне



☞ Нажмите на эту клавишу, чтобы включить рециркуляцию воздуха в салоне. При этом в клавише загорится контрольная выделенного режима.

- Закрытие/Открытие подачи воздуха (в автоматическом режиме). Нажмите на эту клавишу - при этом загорится контрольная лампа.
- Принудительное закрытие подачи воздуха (в ручном режиме). Нажмите на эту клавишу, чтобы включить рециркуляцию воздуха в салоне - при этом загорится контрольная лампа.

Рециркуляция позволяет изолировать салон от наружных неприятных запахов и дыма.

☞ При первой же возможности нажмите на клавишу "auto", чтобы открыть подачу наружного воздуха и избежать оседания конденсата на стеклах.

## 9. Регулирование климата в задней части салона (Rear)



☞ Нажатием на эту клавишу открывается подача воздуха в заднюю часть салона. Уровень температурного комфорта в левой и правой частях салона регулируется отдельно. При этом загорается контрольная лампа.

### Отключение системы

☞ Поверните ручку регулятора расхода воздуха влево так, чтобы все контрольные лампы погасли.

Это приведет к отключению всех функций системы кондиционирования воздуха. С этого момента тепловой комфорт в салоне не обеспечивается.

Однако легкое перемещение воздуха по салону, обеспечиваемое движением автомобиля, ощущаться будет.

☞ Поверните ручку регулятора расхода воздуха вправо или нажмите на клавишу "AUTO" чтобы включить систему вновь, сохранив настройки, действовавшие до момента выключения.



Во время поездки старайтесь не выключать систему на слишком продолжительное время.

## ПЕРЕДНИЕ СИДЕНЬЯ

Подушка, спинка и подголовники сидений снабжены соответствующими регулировками, обеспечивающими комфортную посадку на все время вождения автомобиля.

### Ручные регулировки

#### Регулировка продольного положения

- ☞ Поднимите фиксирующий рычаг и сдвиньте сиденье вперед или назад.



#### Регулировка сидений водителя и пассажира по высоте

- ☞ Производится путем подъема или опускания рычага, чтобы получить требуемое положение.

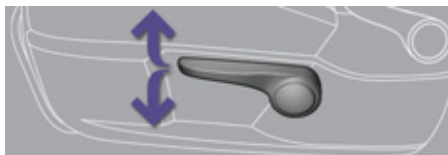

#### Регулировка наклона спинки сиденья

- ☞ Потяните за рычаг вверх и установите желаемый угол наклона.



## СИДЕНЬЕ ВОДИТЕЛЯ С ЭЛЕКТРИЧЕСКИМИ РЕГУЛИРОВКАМИ

Подушка, спинка и подголовники сидений снабжены соответствующими регулировками, обеспечивающими комфортную посадку на все время вождения автомобиля.

### Регулировка продольного положения

- ☞ Сдвиньте ручку регулятора вперед или назад в зависимости от желаемого направления перемещения сиденья.

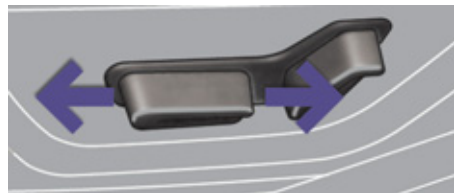

### Регулировка подушки сиденья по высоте и наклону

- ☞ Поднимите или опустите задний конец ручки регулятора, чтобы отрегулировать сиденье по высоте.
- ☞ Поднимите или опустите передний конец ручки регулятора, чтобы добиться желаемого наклона.

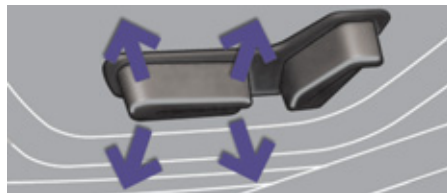

Электрические регулировки сиденья водителя остаются активными в течение одной минуты после открытия передней двери. Они отключаются спустя одну минуту после выключения зажигания и в режиме экономии электроэнергии.

Чтобы активировать их вновь, включите зажигание.

### Регулировка наклона спинки сиденья

- ☞ Переместите ручку регулятора вперед или назад и установите удобный наклон.

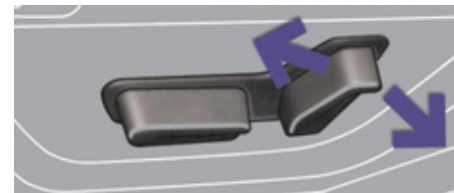

## Дополнительные регулировки

### Регулировка подголовника по высоте и наклону

- ☞ Чтобы его поднять, потяните за него в направлении вперед-вверх.
- ☞ Чтобы его снять, нажмите на фиксатор **A** и потяните вверх.
- ☞ Чтобы установить его на место, вставьте стержни подголовника в отверстия строго параллельно вертикальной плоскости спинки.
- ☞ Чтобы опустить его, нажмите одновременно на фиксатор **A** и на подголовник.
- ☞ Чтобы наклонить его, потяните за нижнюю часть подголовника вперед или назад.

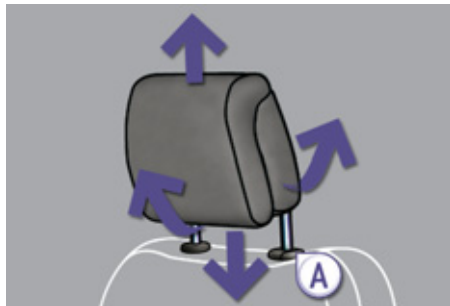

Подголовник имеет направляющие стержни с зубчатыми прорезами-фиксаторами, которые препятствуют его самопроизвольному опусканию (устройство безопасности на случай аварии).

**При правильной регулировке верхний край подголовника должен находиться на уровне макушки головы.**

Не ездите со снятыми подголовниками, они всегда должны быть установлены и правильно отрегулированы.

### Ручная регулировка поясничной опоры

- ☞ Вращением маховичка отрегулируйте и установите наиболее удобное положение поясничной опоры.

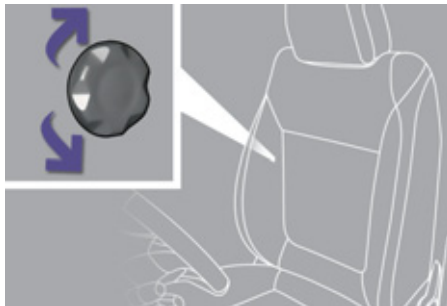

### Выключатель подогрева сидений

Подогрев работает при запущенном двигателе, при этом сиденья можно подогревать отдельно.

- ☞ Для настройки подогрева служат регуляторы, расположенные по бокам передних сидений и служащие для включения и регулировки интенсивности подогрева:

**0:** Выключен.

**1:** Слабый.

**2:** Средний.

**3:** Сильный.



## Сиденье переднего пассажира в положении "стол"ик"

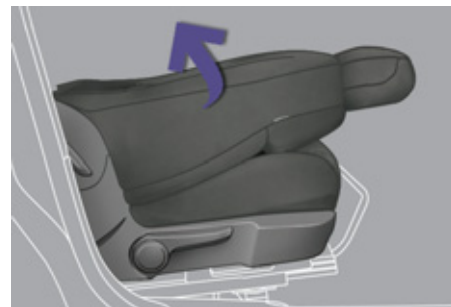
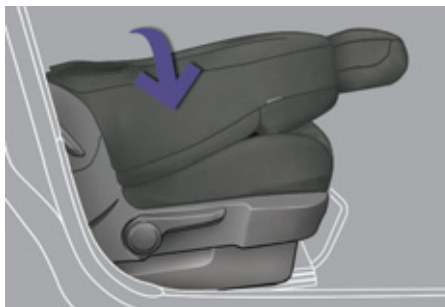
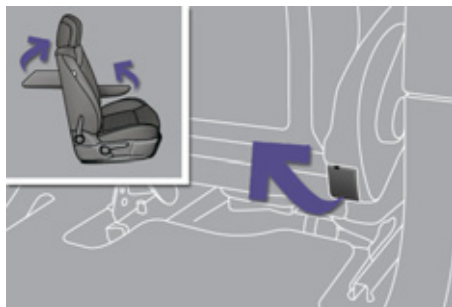

### Складывание спинки

- ☞ Поднимите подлокотник и сложите "авиастол"ик на спинке сиденья.
- ☞ Уберите с сиденья и из-под него все предметы, мешающие его перемещению.
- ☞ Чтобы облегчить складывание сиденья, опустите подголовник (если сиденье сдвинуто в крайнее переднее положение).
- ☞ Если автомобиль оборудован видеосистемой, наденьте на подголовник защитный чехол.
- ☞ Приподнимите расположенный за сиденьем рычажок и осторожно наклоните спинку вперед.

Сиденье, сложенное одновременно с задними сиденьями, позволяет перевозить длинномерные предметы в салоне автомобиля. Нагрузка на сиденье не должна превышать 30 кг.

### Возврат сиденья в нормальное положение

- ☞ Осторожно придерживая, поднимите спинку до полной установки на фиксатор.



При сложенной спинке переднего сиденья сидящему во 2-м ряду пассажиру разрешается находиться только на сиденье, расположенном за водителем.

## ПОДГОЛОВНИКИ ЗАДНИХ СИДЕНИЙ

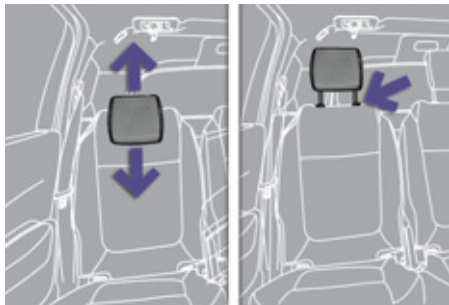

Задние подголовники можно снимать и убирать. Их можно устанавливать в двух положениях:

- в верхнем - рабочем,
- в нижнем - сложенном.

Чтобы привести подголовник в верхнее положение, потяните его вверх.

Чтобы его опустить, нажмите сначала на фиксатор и затем на подголовник.

Чтобы снять подголовник, сначала приведите его в верхнее положение, а затем отожмите фиксатор и потяните за подголовник вверх.

Для обратной установки на место вставьте направляющие подголовника во втулки строго вдоль оси спинки.



Не водите автомобиль со снятыми подголовниками, они всегда должны быть установлены и правильно отрегулированы.

## СИДЕНЬЯ 2-ГО РЯДА

### Продольная регулировка

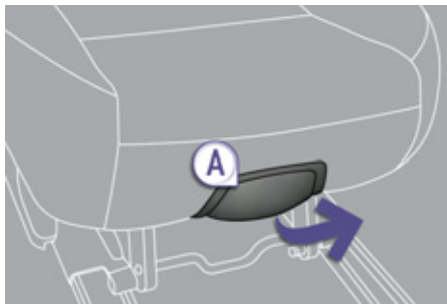

Поднимите рычаг **A**, расположенный в передней части подушки сиденья, и выберите требуемое положение сиденья.

### Положение "Комфорт"

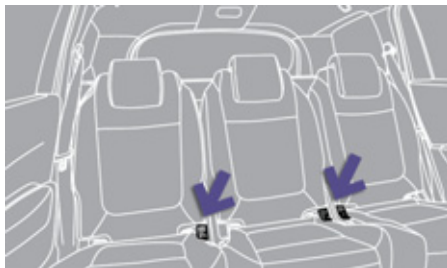

Три сиденья второго ряда разделены и имеют одинаковую ширину. Их можно устанавливать в положение "комфорт".

### Установка сиденья в положение "комфорт"

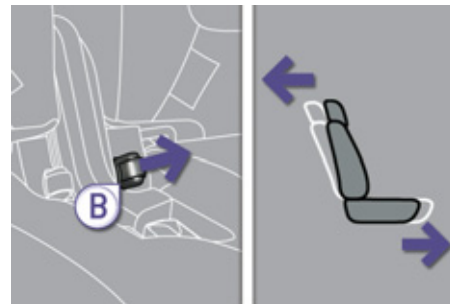

☞ Потяните за петлю **B** и отведите сиденье назад.

При этом спинка наклонится, а подушка слегка подастся вперед.

### Установка сиденья в исходное положение

☞ Потяните за петлю **B** и отведите сиденье вперед.



Следите за всеми перемещениями сидений, осуществляемыми детьми.

## Плоский пол

Каждое сиденье складывается на пол и образует плоский пол, позволяя изменять конфигурацию салона.

### Складывание сиденья со стороны 2-го ряда

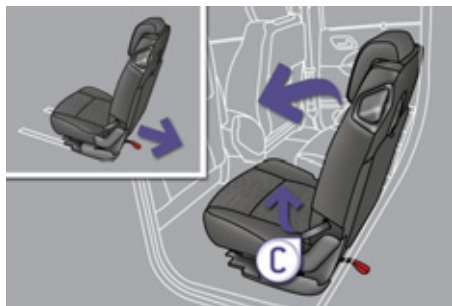

- ☞ Отведите сиденья в крайнее заднее положение.
- ☞ С силой потяните вверх за ремень фиксации заднего сиденья **C**, чтобы разблокировать сиденье; поддерживайте его, потянув до полного складывания сиденья.
- ☞ Подтолкните спинку вперед и уложите ее на подушку сиденья. Затем сиденье в сложенном виде опустите на пол.

### Складывание сиденья со стороны багажника

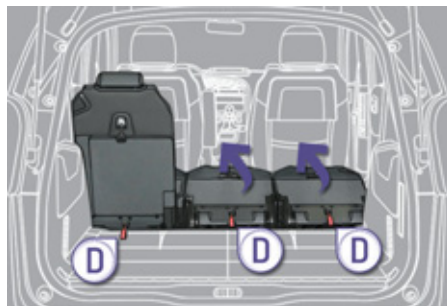

Сиденья можно складывать непосредственно со стороны багажного отделения, для этого необходимо сначала сложить сиденья третьего ряда (7 мест).

- ☞ Отведите сиденья в крайнее заднее положение.
- ☞ Потяните за петлю **D**, чтобы снять с фиксаторов соответствующее сиденье и слегка подтолкните спинку вперед.



Чтобы в случае приложения чрезмерного усилия механизм не сломался, петля **D** может отстегнуться. Ее можно пристегнуть обратно и снова пользоваться.

### Установка сиденья на место

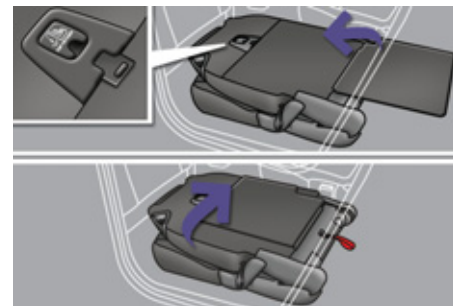

- ☞ При необходимости, поднимите жесткие панели сидений 2-го ряда и закрепите их на фиксаторах.
- ☞ Поднимите спинку и подтолкните ее назад, чтобы она стала на фиксаторы.



Перед тем, как произвести какие-либо действия с сиденьями 3-го ряда (7 мест), поднимите жесткие панели сидений 2-го ряда и закрепите их на фиксаторах.

При срочном выходе: в случае неисправности первой системы (петли **C**), можно воспользоваться петлей **D**, чтобы пассажиры 3-го ряда могли быстро покинуть автомобиль.

Следите за всеми перемещениями сидений, осуществляемыми детьми.

## Жесткая панель

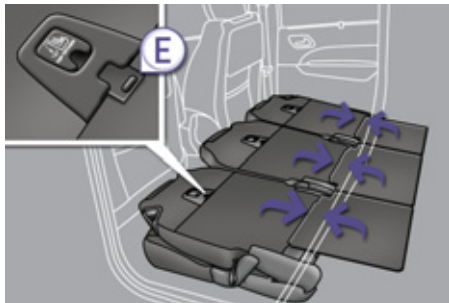

К спинке каждого сиденья 2-го ряда прикрепляется жесткая панель.

Она служит для того, чтобы:

- выровнять пол багажного отделения при любом положении сидений,
- воспрепятствовать проскальзыванию предметов под сиденья 2-го ряда (допустимая нагрузка на панель не более 30 кг).

## Снятие с фиксаторов/Установка на фиксаторы жесткой панели

- ☞ Перед тем как развернуть жесткие панели пола, убедитесь, что сиденья 2-го ряда отодвинуты в крайнее положение.
- ☞ Сдвиньте замок **Е** панели вверх, чтобы освободить ее от фиксации.
- ☞ Уложите панель, затем сдвиньте замок **Е** книзу, чтобы зафиксировать ее.

## Проход/Выход в 3-ем ряду

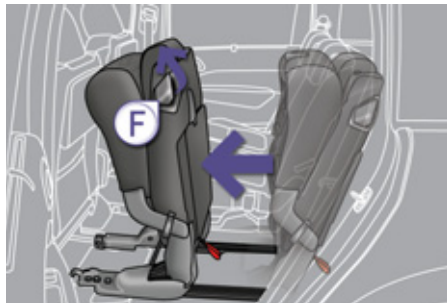

- ☞ Поднимите "авиастолик" на спинке 2-го ряда, если он опущен.
- ☞ Приподнимите рычаг **F**, при этом сиденье разблокируется, а подушка поднимается к спинке.
- ☞ Подтолкните спинку сиденья вперед, придерживая при этом рычаг **F** и отводя его вперед.

## Установка сиденья снаружи при открытой двери

Если на сиденьях 3-го ряда находятся пассажиры (7-местная версия):

- ☞ Переместите сиденье вручную назад до упора: не следует устанавливать сиденье в крайнее заднее положение, чтобы для ног пассажиров 3-го ряда оставалось свободное пространство.
- ☞ Опустите подушку сиденья.

## СИДЕНЬЯ ТРЕТЬЕГО РЯДА (7-МЕСТНАЯ ВЕРСИЯ)

### Складной пол

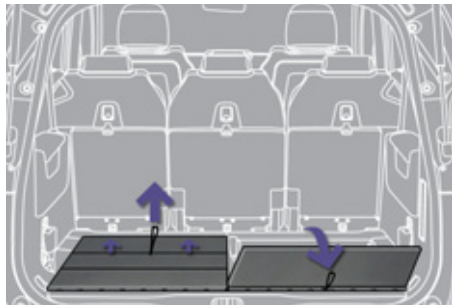

Две жесткие подвижные панели складного пола могут накрыть сиденья третьего ряда, когда они разложены.

### Складывание пола

☞ Потяните за петлю, при этом три панели пола сложаются "гармошкой".

Если сиденья третьего ряда сложены, складной пол может находиться:

- либо в горизонтальном положении позади сидений,
- либо в вертикальном,

закрывая тем самым сиденье и увеличивая площадь багажного отделения.

Каждая из жестких панелей пола способна выдержать нагрузку не более 100 кг.

### Установка сиденья

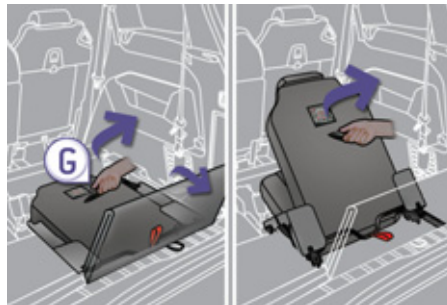

- ☞ Уберите шторку багажника.
- ☞ При необходимости, установите жесткие панели второго ряда сидений и зафиксируйте их.
- ☞ Правильно установите складной пол вертикально за сиденьем.
- ☞ Потяните за петлю **G**, расположенную за спинкой сиденья. При этом спинка опрокинется назад вместе с подушкой. Сиденье фиксируется в разложенном виде.

### Убирание сиденья



- ☞ Опустите подголовник.
- ☞ Аккуратно сложите складной пол вертикально за сиденьем.
- ☞ Потяните за петлю **H**, расположенную в нижней части спинки сиденья. Сиденье разблокируется.
- ☞ Слегка подтолкните спинку вперед. Спинка ляжет на подушку. Сложенное сиденье можно убрать в отведенное для него место.
- ☞ Уложите складные панели пола на сложенные сиденья.



Перед перемещением сидений третьего ряда установите и заблокируйте жесткие панели сидений второго ряда.

Не пытайтесь сложить сиденье третьего ряда, не зафиксировав полностью его спинку.

При складывании ничего не оставляйте на подушках или под подушками третьего ряда сидений

При складывании сиденья не следует за перемещением петли **H**: вы можете прищемить себе пальцы.

## ВАРИАНТЫ РАЗМЕЩЕНИЯ И ПРИМЕРЫ РАССТАНОВКИ СИДЕНИЙ

Салон автомобиля трансформируется, что позволяет расставлять в нем сиденья в самых различных вариантах в целях улучшения комфорта пассажиров и оптимизации погрузочного пространства.

Все перестановки сидений следует осуществлять только на остановленном автомобиле (см. параграфы "Задние сиденья").

### Примеры расстановки сидений

7 мест



Вариант для перевозки груза (4 места)



5 мест

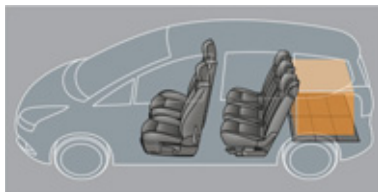

Вариант для перевозки длинномерных предметов



Вариант для перевозки громоздких предметов



## ЗЕРКАЛА ЗАДНЕГО ВИДА



### Наружные зеркала заднего вида

Зеркала настраиваются так, чтобы обеспечивался боковой обзор обстановки сзади при обгоне или при заезде на стоянку. Кроме того, зеркала можно складывать при парковке в тесном месте.

### Обогрев зеркал

При наличии в комплектации автомобиля, обогрев наружных зеркал заднего вида включается при работающем двигателе нажатием на выключатель обогрева заднего стекла (см. раздел "Обогрев - Удаление инея и конденсата с заднего стекла").

## Настройка

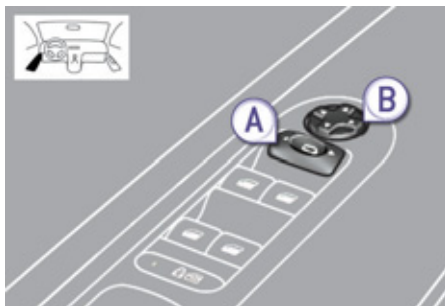

- ☞ Выберите переключателем **A** левое или правое зеркало заднего вида.
- ☞ Перемещая рукоятку **B** в четырех направлениях, отрегулируйте положение выбранного зеркала.
- ☞ Верните переключатель **A** в исходное центральное положение.



Объекты, наблюдаемые в зеркалах заднего вида водителя и пассажира кажутся более удаленными, чем они есть на самом деле.

Необходимо это учитывать для правильной оценки расстояния до движущихся сзади автомобилей.

## Складывание зеркал

- Автоматическое: запирайте автомобиль при помощи пульта дистанционного управления или ключа.
- Ручное: включите зажигание и потяните за ручку **A** назад.



Если зеркала были сложены при помощи ручки **A**, они не станут в рабочее положение при отпирании автомобиля. Для этого нужно вновь потянуть за ручку **A**.

## Разворачивание в рабочее положение

- Автоматическое: отпирите автомобиль при помощи пульта дистанционного управления или ключа.
- Ручное: включите зажигание и потяните за ручку **A** назад.



Функцию складывания и разворачивания зеркал в рабочее положение при помощи пульта дистанционного управления можно отключить, обратившись в сервисную сеть PEUGEOT или в специализированный техцентр.

Перед отправкой автомобиля в автоматическую моечную установку сложите зеркала.

## Салонное зеркало заднего вида

Это зеркало служит для обзора обстановки сзади по центру.

Зеркало обладает способностью затемняться при попадании на него прямых лучей света: это позволяет водителю избежать ослепления фарами идущего сзади автомобиля, лучами солнца и т.п.

### Зеркало с ручной регулировкой режима "день/ночь"

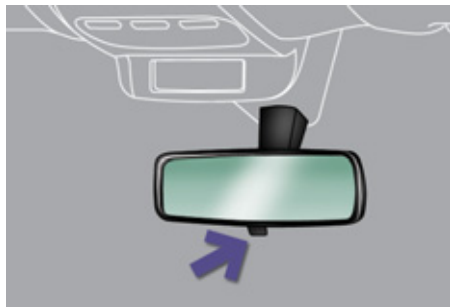

### Настройка

- ☞ Отрегулируйте зеркало так, чтобы обеспечить оптимальную видимость в дневном режиме обзора.

### Положение "день"/"ночь"

- ☞ Потяните за рычажок, чтобы перевести зеркало в антибликовый режим "ночь".
- ☞ Нажмите на рычажок, чтобы перевести зеркало в нормальный режим "день".



В целях безопасности отрегулируйте зеркала так, чтобы сократить "мертвые зоны".

### Зеркало заднего вида с автоматической регулировкой "день"/"ночь"



В автомобиле имеется датчик, определяющий уровень освещенности в задней части автомобиля, благодаря которому в нутрисалонное зеркало заднего вида обеспечивает автоматический плавный переход от дневного к ночному режиму работы.



Чтобы обеспечить оптимальную видимость при маневрировании автомобиля, поверхность зеркала автоматически осветляется при включении передачи заднего хода.

## РЕГУЛИРОВКА ПОЛОЖЕНИЯ РУЛЕВОГО КОЛЕСА



- ☞ На неподвижном автомобиле поднимите рычаг блокировки, чтобы освободить рулевое колесо.
- ☞ Установите рулевое колесо в удобное для Вас положение по высоте и вылету.
- ☞ Опустите рычаг блокировки для фиксации рулевого колеса в этом положении.



В целях безопасности производите регулировку только на неподвижном автомобиле.

## КЛЮЧ С ДИСТАНЦИОННЫМ УПРАВЛЕНИЕМ

Такая система позволяет отпирать и запирают автомобиль, вставив ключ в замок, либо с некоторого расстояния. С помощью такого ключа можно определять местонахождение автомобиля, запускать двигатель а также включать противоугонную защиту.



### Отпирание автомобиля

#### Раскрытие ключа

- ☞ Нажмите на кнопку, чтобы раскрыть ключ.

#### Отпирание всех замков при помощи пульта дистанционного управления



- ☞ Нажмите на символ открытого замка, чтобы отпереть автомобиль.

### Отпирание всех замков при помощи ключа

- ☞ Поверните ключ влево в замке двери водителя, чтобы отпереть автомобиль.

Отпирание замков автоматически подтверждается быстрым миганием фонарей указателей поворотов в течение около двух секунд.

Одновременно, в зависимости от комплектации автомобиля, разворачиваются в рабочее положение зеркала заднего вида.

### Выборочное отпирание замков при помощи ПДУ



- ☞ При первом нажатии на кнопку с символом открытого замка отпирается только замок двери водителя.
- ☞ При втором нажатии на символ открытого замка отпираются замки остальных дверей и дверцы задка.

### Выборочное отпирание замков при помощи ключа

- ☞ При первом повороте ключа влево в замке двери водителя отпирается только замок двери водителя.
- ☞ При втором повороте ключа влево в замке двери водителя отпираются замки остальных дверей и дверцы задка.

Каждый раз отпирание замков автоматически подтверждается быстрым миганием фонарей указателей поворотов в течение около двух секунд.

Одновременно, в зависимости от комплектации автомобиля, разворачиваются в рабочее положение зеркала заднего вида - только при первом повороте ключа.

Выборочное отпирание замков возможно только на моделях, оборудованных системой суперблокировки.



Настройка выборочного отпирания замков осуществляется через меню настройки систем на многофункциональном дисплее.

В продажу автомобиль поступает с настройкой отпирания всех замков одновременно.

## Запирание автомобиля

### Запирание при помощи ПДУ без суперблокировки



☞ Нажмите на кнопку с символом закрытого замка, чтобы запереть все замки автомобиля.

☞ Удержите нажатие более двух секунд на символ закрытого замка, чтобы закрыть еще и окна (в зависимости от комплектации).

### Запирание при помощи ключа без суперблокировки

☞ Поверните ключ вправо в замке двери водителя, чтобы запереть все замки автомобиля.

Запирание замков автоматически подтверждается загоранием фонарей указателей поворотов примерно на две секунды.

Одновременно, в зависимости от комплектации автомобиля, зеркала заднего вида складываются.



Если какая-либо дверь или дверца багажника закрыты неплотно, центральный замок не сработает.

При случайном отпирании запертого автомобиля его замки вновь запрутся автоматически через 30 секунд, если после отпирания замков ни одна дверь не будет открыта.



Функцию автоматического складывания и разворачивания наружных зеркал заднего вида при помощи пульта дистанционного управления можно отключить, попросив об этом специалистов сервисной сети PEUGEOT или специализированного техцентра.

### Запирание замков с суперблокировкой при помощи ПДУ



☞ Нажмите на кнопку с символом закрытого замка, чтобы запереть все замки автомобиля, либо удержите нажатие на него более двух секунд, чтобы закрыть еще и окна (при наличии этой функции в комплектации автомобиля).

☞ До истечения пяти секунд нажмите еще раз на кнопку с символом закрытого замка, чтобы включить суперблокировку.

### Запирание замков с суперблокировкой при помощи ключа

☞ Поверните ключ вправо в замке двери водителя, чтобы запереть все замки автомобиля и удержите его в этом положении еще более двух секунд, чтобы закрыть еще и окна (при наличии этой функции в комплектации автомобиля).

☞ До истечения пяти секунд еще раз поверните ключ вправо, чтобы осуществить суперблокировку замков автомобиля.

Суперблокировка замков автоматически подтверждается загоранием фонарей указателей поворотов примерно на две секунды.

Одновременно, в зависимости от комплектации автомобиля, зеркала заднего вида складываются.



Суперблокировка не позволяет открывать двери ни из салона, ни снаружи.

При этом блокируется также и работа кнопки центрального замка.

По этой причине нельзя никого оставлять в салоне автомобиля, замки которого находятся в режиме суперблокировки.

## Складывание ключа



☞ Нажмите на эту кнопку и сложите ключ.



Если при складывании ключа не нажать на кнопку, механизм может сломаться.

## Поиск автомобиля на стоянке

☞ Нажмите на кнопку с изображением закрытого замка, чтобы быстро отыскать свой автомобиль на стоянке.

При этом загорятся на несколько секунд фонари указателей поворотов.

## Противоугонная защита

### Электронная блокировка запуска двигателя

В корпус ключа встроена интегральная микросхема с индивидуальным кодом. При включении зажигания он распознается противоугонной системой и запуск двигателя становится возможным.

Сразу после выключения зажигания система электронной блокировки запирает электронный блок управления двигателем, исключая его несанкционированный запуск.



В случае неисправности системы загорится этот сигнализатор, зазвучит зуммер, а на дисплее появится сообщение.

При этом запуск двигателя окажется невозможным. Срочно обратитесь в сервисную сеть PEUGEOT.

Бережно храните бирку, приложенную к ключам, которые Вы получаете при покупке автомобиля.

## Запуск двигателя

- ☞ Вставьте ключ в замок зажигания.
- ☞ Система распознает код запуска двигателя.
- ☞ Поверните ключ до упора в сторону панели приборов в положение **3 (Запуск)**.
- ☞ Как только двигатель запустится, отпустите ключ.

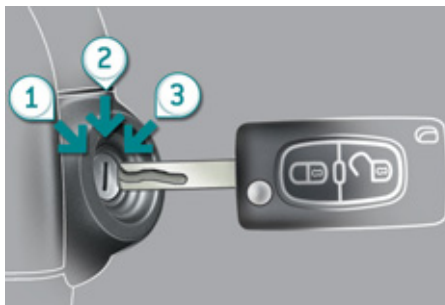

## Выключение двигателя

- ☞ Остановите автомобиль.
- ☞ Поверните ключ до упора к себе в положение **1 (Stop)**.
- ☞ Выньте ключ из замка зажигания.

## Режим энергосбережения

Выключив двигатель и повернув ключ в положение **1-Stop**, можно пользоваться в общей сложности в течение не более 30 минут системами аудио и телематики, стеклоочистителями, фарами ближнего света, плафонами, и т.п.



Подробную информацию об этом см. в гл. "Практическая информация" - § Режим энергосбережения".



Тяжелый предмет (брелок...), подвешенный на ключ, находящийся в замке зажигания может привести к поломке механизма.

## Если пульт дистанционного управления не работает

После отключения аккумуляторной батареи, замены элемента питания в пульте или в случае сбоев в его работе становится невозможным открыть, закрыть или локализовать автомобиль.

- ☞ На первых порах Вы можете воспользоваться ключом для отпирания и запираания замков на автомобиле.
- ☞ Далее необходимо провести инициализацию пульта дистанционного управления.

Если проблема не устранится, срочно обратитесь в сервисную сеть PEUGEOT.

## Инициализация

- ☞ Выключите зажигание.
- ☞ Поверните ключ в **положение 2**.
- ☞ Сразу нажмите на несколько секунд на кнопку запираания замков.
- ☞ Выключите зажигание и выньте ключ из замка зажигания.

Пульт дистанционного управления вновь готов к работе.

## Замена элемента питания

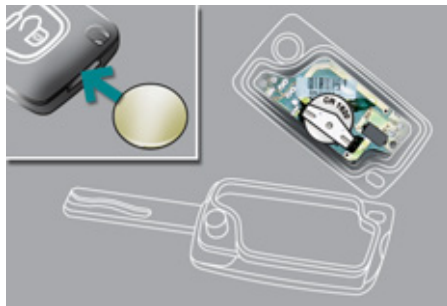

Артикул элемента питания: CR1620/3 вольта.



Об истощенном элементе питания Вас известят этот сигнализатор, сигнал зуммера и сообщение на многофункциональном дисплее.

- ☞ Раскройте корпус пульта, вставив монету в паз.
- ☞ Выньте старую батарейку из гнезда.
- ☞ Вставьте новый элемент питания в гнездо с соблюдением прежней полярности.
- ☞ Закройте корпус пульта.
- ☞ Проведите инициализацию пульта.



### Если ключи потеряны

Обратитесь в сервисную сеть PEUGEOT, захватив с собой технический паспорт автомобиля, документ, удостоверяющий Вашу личность и, по возможности, бирку с кодом ключей.

Сотрудник сети PEUGEOT сможет отыскать код ключа и транспондера и закажет для Вас новый.

### Пульт дистанционного управления

Пульт дистанционного управления представляет собой весьма восприимчивый высокочастотный передатчик, поэтому следует избегать случайных нажатий на кнопки пульта, когда он находится в Вашем кармане - это может привести к произвольному отпиранию замков, которого Вы можете не заметить.

Запрещается бесцельно "теребить" кнопки пульта дистанционного управления, находясь вдали от автомобиля. Это может сбить все настройки пульта и его придется вновь инициализировать. Пока ключ с пультом находится в замке зажигания, пульт не работает, даже при выключенном зажигании (не считая режима инициализации).

### Запирание замков

Включенная при вождении блокировка дверных замков может осложнить спасателям доступ в автомобиль в случае необходимости.

По соображениям безопасности (если в автомобиле остаются дети), вынимайте ключ из замка зажигания, даже если Вы отлучаетесь на короткое время.

### Противоугонная защита

Запрещается вносить какие-либо изменения в электронную противоугонную систему автомобиля, так как это может вывести ее из строя.

### При покупке подержанного автомобиля

Проверьте синхронизацию всех имеющихся у вас ключей к автомобилю в сервисной сети PEUGEOT чтобы убедиться, Ваши ключи - единственные, с которыми можно войти в автомобиль и запустить его двигатель.



Не выбрасывайте отслужившие элементы питания ключа-пульта, так как в них содержатся вещества, загрязняющие окружающую среду.

Их следует сдавать на специализированные пункты сбора таких отходов.

## ОХРАННАЯ СИГНАЛИЗАЦИЯ

Система охранной сигнализации обеспечивает контроль периметра и пространства салона автомобиля и срабатывает при попытке взлома.

### Контроль периметра

Система срабатывает при открывании автомобиля. При попытке несанкционированного проникновения в автомобиль путем взлома двери, двери багажного отделения или капота включается сирена.

### Контроль пространства салона

Система срабатывает в случае нарушения объема пространства в салоне.

В случае разбивания стекла или при каких-либо перемещениях по салону включается сирена.

Если, покидая автомобиль, Вы хотите оставить в нем животное или открытое окно, отключите систему контроля пространства салона.

### Защита от взлома

Система наделена функцией защиты от попытки взлома.

Сирена срабатывает при любой попытке вывести из строя ее проводку, повредить блок управления или отключить аккумуляторную батарею.



Запрещается вносить какие-либо изменения в систему охранной сигнализации, так как это может привести к сбоям в ее работе.

## Постановка автомобиля на охранную сигнализацию

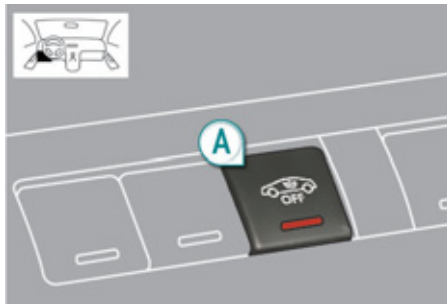

### Активирование системы

- ☞ Выключите зажигание и выйдите из автомобиля.
- ☞ Заприте автомобиль пультом дистанционного управления или включите суперблокировку замков.

Система активирована, при этом контрольная лампа кнопки **A** будет каждую секунду мигать.

### Выключение системы

- ☞ Откройте двери при помощи пульта дистанционного управления.

При этом сигнализация отключается, а лампа кнопки **A** гаснет.

## Включение только функции контроля периметра автомобиля

### Отключение системы контроля пространства салона

- ☞ Выключите зажигание.
- ☞ Не позднее, чем до истечения 10 секунд, нажмите на кнопку **A**, при этом контрольная лампа должна загореться и гореть постоянно.
- ☞ Выйдите из автомобиля.
- ☞ Заприте автомобиль пультом дистанционного управления, либо включите суперблокировку замков.

Активной остается только функция контроля периметра автомобиля, при этом сигнальная лампа кнопки **A** каждую секунду мигает.



Эту процедуру следует проделывать, выключив зажигание, каждый раз, когда Вам нужно отключить систему контроля пространства салона.

### Включение системы контроля пространства салона

- ☞ Отоприте автомобиль пультом дистанционного управления.
- ☞ Заприте автомобиль пультом дистанционного управления.

Обе функции становятся активными, при этом контрольная лампа кнопки **A** гаснет.

### Срабатывание системы

При срабатывании охранной сигнализации раздается звук сирены, а указатели поворотов мигают около 30 секунд.

После этого система вновь переходит в дежурный режим, оставаясь активной.



В случае срабатывания системы десять раз подряд, на 11-й она не прореагирует.

Если контрольная лампа кнопки **A** мигает с ускоренной частотой, значит охранная сигнализация сработала в Ваше отсутствие. При включении зажигания это мигание мгновенно прекратится.

Во избежание случайного срабатывания системы во время мойки автомобиля, его следует запереть поворотом ключа в замке двери водителя.

Не включайте охранную сигнализацию, если собираетесь отключить аккумуляторную батарею - иначе зазвучит сирена.

### Если пульт дистанционного управления неисправен

- ☞ Отоприте автомобиль поворотом ключа в дверном замке со стороны водителя.
- ☞ Откройте дверь, при этом зазвучит сирена.
- ☞ Включите зажигание и сирена отключится.

### Запирание автомобиля без постановки на охранную сигнализацию

- ☞ Поворотом ключа в двери водителя закройте автомобиль с блокировкой или суперблокировкой замков.

### Контроль исправности

Если, при включении зажигания, контрольная лампа кнопки **A** горит в течение 10 секунд, значит сирена неисправна или плохо подключена.

Обратитесь в сервисный центр PEUGEOT или в специализированный техцентр.

### Автоматическое включение системы\*

В зависимости от действующих в Вашей стране правил, возможен один из нижеуказанных вариантов:

- 45 секунд спустя после запираения автомобиля пультом ДУ охранная сигнализация активируется, независимо от положения дверей и крышки багажника.
- Система сама активируется через две минуты после закрытия последней двери (или крышки багажника).
  - ☞ Во избежание случайного срабатывания системы при посадке в автомобиль, сначала нажмите на кнопку отпирания на пульте ДУ.

\* В зависимости от страны поставки автомобиля.

## СТЕКЛОПОДЪЕМНИКИ

Устройство, служащее для опускания и поднятия оконного стекла либо по команде, либо в автоматическом режиме. Наделено функцией защиты от заземления, а также функцией блокировки в случае ненадлежащих действий со стеклоподъемниками задних окон.

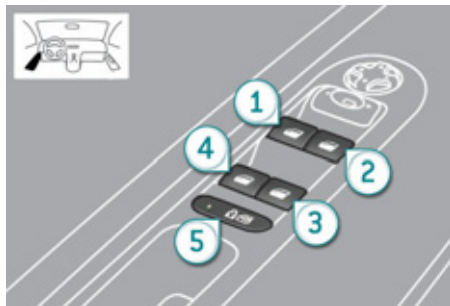

1. Выключатель стеклоподъемника двери водителя.
2. Выключатель стеклоподъемника правой передней двери.
3. Выключатель стеклоподъемника правой задней двери.
4. Выключатель стеклоподъемника левой задней двери.
5. Кнопка блокировки выключателей стеклоподъемников задних дверей.

## Импульсные электростеклоподъемники

Стеклоподъемник может работать в двух режимах:

### - ручной режим работы

- ☞ Нажмите неполностью на клавишу или потяните ее, не преодолевая точку упора. Стекло остановится, как только Вы отпустите клавишу.

### - автоматический режим работы:

- ☞ Нажмите полностью вверх или вниз на клавишу, преодолев упор: стекло полностью открывается или закрывается при отпущенной клавише.
- ☞ Повторное нажатие на клавишу останавливает стекло.



Стеклоподъемники остаются активными на протяжении 45 секунд после выключения зажигания или до момента запираания автомобиля после открытия одной из передних дверей.

Если стеклоподъемник пассажира не срабатывает при включении с панели управления на двери водителя, воспользуйтесь выключателем на двери пассажира и - наоборот.



Во избежание выхода из строя привода стеклоподъемника допускается произвести не более десяти полных циклов опускания-поднятия стекла подряд, после чего срабатывает защита.

После этого Вам останется около одной минуты на то, чтобы поднять стекло.

После того, как окно закроется, приводами стеклоподъемников можно будет воспользоваться вновь только по истечении 40 минут.

### Автоматическая защита от заземления стеклом передней двери

Если во время подъема стекло двери наталкивается на препятствие, оно останавливается и частично опускается.



Если стекло не поднимается (например, из-за обледенения), то, сразу после обратного хода:

- ☞ нажмите и удерживайте клавишу выключателя до тех пор, пока стекло полностью не опустится,
- ☞ затем вновь потяните ее до полного закрытия окна,
- ☞ после закрытия не отпускайте клавишу еще примерно в течение одной секунды.

**Во время выполнения этих операций функция автоматической защиты от заземления стеклом не работает.**

### Инициализация стеклоподъемников

Если автоматическое закрывание окон не срабатывает, стеклоподъемники необходимо инициализировать:

- ☞ потяните за клавишу выключателя до полной остановки стекла,
- ☞ отпустите ее и вновь потяните - повторите эти операции вплоть до полного закрытия окна,
- ☞ после закрытия окна задержите ее еще на секунду,
- ☞ нажмите на клавишу так, чтобы стекло автоматически опустилось до конца,
- ☞ как только стекло опустится в крайнее нижнее положение, еще раз нажмите на клавишу примерно на одну секунду.

**Во время выполнения этих операций функция автоматической защиты от защемления стеклом не работает.**

### Блокировка выключателей стеклоподъемников задних дверей



- ☞ Для безопасной перевозки детей следует включить зажигание и нажать на кнопку 5, чтобы отключить выключатели задних стеклоподъемников при любом положении стекол.

При этом двери по-прежнему можно открывать с внешней стороны и управлять задними стеклоподъемниками с места водителя.



Если контрольная лампа горит, значит задние стеклоподъемники отключены.

Если контрольная лампа не горит, значит задние стеклоподъемники находятся в активном состоянии.



Этой же кнопкой отключаются приводы замков задних дверей (см. гл. "Безопасная перевозка детей - Электрическая блокировка дверей").



Любое иное состояние контрольной лампы свидетельствует о неисправности системы электрической блокировки дверей. Обратитесь в сервисную сеть PEUGEOT или в специализированный техцентр чтобы проверить систему.

Не оставляйте ключ зажигания в замке, даже если Вы отлучаетесь на короткое время.

В случае защемления поднимающимся стеклом немедленно включите обратный ход, нажав на соответствующую клавишу.

Если водитель включает стеклоподъемники со стороны пассажиров, ему следует проследить за тем, чтобы в этот момент никто не препятствовал свободному движению стекла вверх.

Водитель обязан следить за тем, чтобы пассажиры правильно пользовались стеклоподъемниками.

Не выпускайте из внимания детей во время работы стеклоподъемников.

## ДВЕРИ

### Открытие

#### Из салона

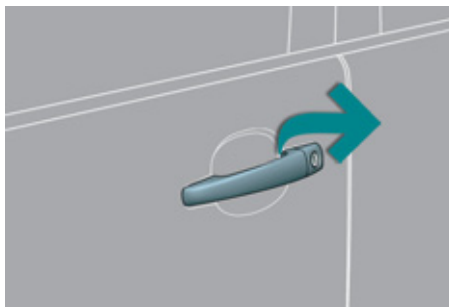

- ☞ После блокировки автомобиля при помощи пульта дистанционного управления или ключа, потяните за дверную ручку.

#### Из салона



- ☞ Потяните за ручку двери (передней или задней), чтобы открыть ее; при этом отпираются замки всех дверей.



Внутрисалонные дверные ручки полностью блокируются и не работают в случае активирования системы суперблокировки замков.

### Закрытие

Если какая-либо дверь закрыта неплотно:



- **при работающем двигателе** загорается на несколько секунд этот сигнализатор в сопровождении сообщения на многофункциональном дисплее,
- **на движущемся автомобиле** (со скоростью выше 10 км/ч) на несколько секунд загорается этот сигнализатор, звучит зуммер, а на многофункциональный дисплей выводится сообщение.

## Кнопка центрального замка

Эта система предназначена для запираения и отпираения замков дверей нажатием на расположенную в салоне кнопку центрального замка.

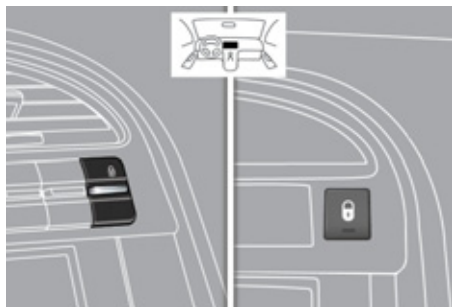

### Запирание

- ☞ Нажмите на эту кнопку, чтобы запереть автомобиль.

При этом загорится красный светодиод кнопки.



Если какая-либо дверь не закрыта, внутрисалонный выключатель центрального замка работать не будет.

### Отпирание

- ☞ Еще раз нажмите на эту кнопку, чтобы отпереть автомобиль.

При этом красный светодиод кнопки погаснет.

## Запирание снаружи без блокировки/ с блокировкой замков

При запираении автомобиля снаружи (с блокировкой или без блокировки замков), красный светодиод будет мигать, а кнопка работать не будет.

- ☞ Если двери заперты без блокировки, автомобиль можно отпереть, потянув за внутреннюю дверную ручку.
- ☞ Если двери заперты с блокировкой, для отпирания замков следует воспользоваться только пультом дистанционного управления или ключом.

## Центральный автоматический замок

Эта система предназначена для автоматического запираения замков дверей и крышки багажника на автомобиле, находящемся в движении - при условии, что все они плотно закрыты.

Данную функцию Вы можете как активировать, так и отключать.

### Активирование функции



- ☞ Нажмите и удерживайте более двух секунд эту кнопку.



На многофункциональном дисплее появится подтверждение и прозвучит зуммер.

### Отключение функции

- ☞ Еще раз нажмите и удерживайте более двух секунд эту кнопку.

На многофункциональном дисплее появится подтверждение и прозвучит зуммер.

## Запирание замков

По достижении автомобилем скорости выше 10 км/ч замки дверей и крышки багажника запираются автоматически.

Если какая-либо дверь не закрыта, автоматическое запираение центрального замка не срабатывает.

Если крышка багажника открыта, автоматическое запираение замков дверей остается активным.

### Отпирание замков

- ☞ При движении со скоростью выше 10 км/ч нажмите на эту кнопку, чтобы на мгновение отпереть замки дверей и крышки багажника.



В случае столкновения дверные замки автоматически отпираются.

## Аварийное отпирание замков

Система механического запирания и отпирания дверных замков в случае выхода из строя аккумуляторной батареи или центрального замка.

В случае неисправности системы, нужно отсоединить батарею, чтобы запереть багажник и обеспечить таким образом полную блокировку автомобиля.

### Запирание двери водителя

- ☞ Вставьте ключ в замок и поверните его вправо.

### Отпирание двери водителя

- ☞ Вставьте ключ в замок и поверните его влево.

### Запирание передней правой и задней дверей

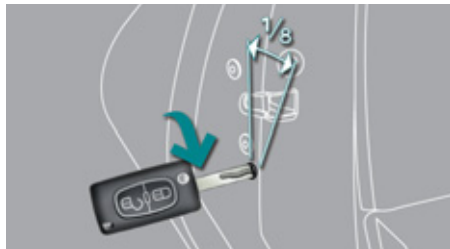

- ☞ Вставьте ключ в расположенный на торце двери замок и поверните его на **1/8 оборота**.

### Отпирание передней правой и задней дверей

- ☞ Потяните за внутрисалонную ручку привода замка.

## БАГАЖНОЕ ОТДЕЛЕНИЕ

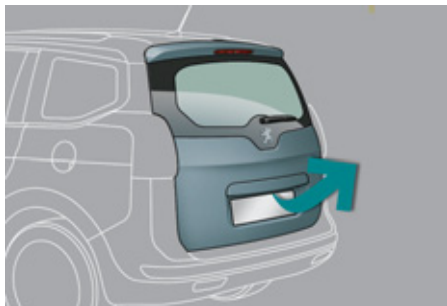

### Открытие

- ☞ Откройте автомобиль пультом дистанционного управления или ключом, потяните ручку и поднимите крышку багажника.



### Закрывание

- ☞ Опустите дверцу задка, потянув ее за специальную ручку, расположенную с внутренней стороны.

Если крышка багажника закрыта неплотно:



- **при работающем двигателе** загорается этот сигнализатор, а на многофункциональном дисплее появляется сообщение на несколько секунд,
- **на движущемся автомобиле** (на скорости выше 10 км/ч) загорается этот сигнализатор, звучит зуммер, а на многофункциональном дисплее появляется сообщение на несколько секунд.



Если функция выборочного отпирания замков активирована, багажник будет также отпираться при втором нажатии на символ открытого замка на пульте ДУ.

### Экстренное открывание багажника из салона

Система, позволяющая отпереть замок дверцы задка механическим способом в случае выхода из строя аккумуляторной батареи либо центрального замка автомобиля.

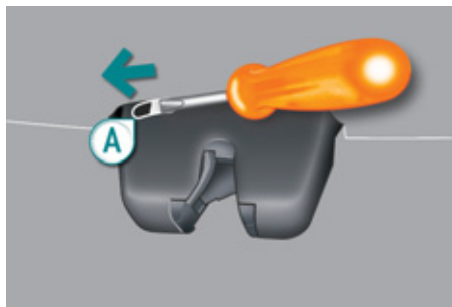

#### Отпирание замка

- ☞ Сложите заднее сиденье, чтобы получить доступ к замку изнутри багажного отсека.
- ☞ Вставьте небольшую отвертку в отверстие **A** замка, чтобы отпереть багажник.
- ☞ Поверните затвор влево.

#### Запирание дверцы на замок при закрывании

Если неисправность замка не устранилась, багажник вновь окажется заперт.

## ТОПЛИВНЫЙ БАК

Емкость топливного бака: около 60 литров.

Сигнализатор минимального остатка топлива в баке



Когда уровень топлива в баке становится минимальным, загорается этот сигнализатор, звучит зуммер и появляется сообщение. С момента его первого загорания в баке остается еще **около 6 литров** топлива.

Сигнализатор минимального остатка топлива будет загораться с зуммером и сообщением при каждом включении зажигания, пока Вы не пополните бак достаточным количеством топлива. Во время движения автомобиля зуммер и сообщение будут учащаться по мере приближения уровня топлива к отметке **"0"**.



Срочно заправьтесь, чтобы не остаться без топлива.

В случае остановки из-за полной выработки топлива (на дизеле) руководствуйтесь указаниями, данными в гл. "Проверки".

## Заправка

На внутренней поверхности лючка наклеена табличка, указывающая разрешенные сорта топлива для Вашего автомобиля.

Чтобы датчик уровня топлива вновь начал давать показания, необходимо залить в бак более 5 литров.

Заправку топливом необходимо проводить с соблюдением мер безопасности:

- ☞ **обязательно выключите двигатель,**
- ☞ откройте лючок топливозаправочной горловины,
- ☞ вставьте ключ в крышку горловины и поверните его влево,

- ☞ снимите крышку и повесьте ее на крючок с внутренней стороны лючка,
- ☞ если Вы заливаете полный бак, **не продолжайте заправку после третьего отключения заправочного пистолета.** Это может привести к нарушению нормальной работы Вашего автомобиля.

По окончании заправки топливного бака:

- ☞ закройте горловину крышкой,
- ☞ замкните ее, повернув ключ вправо, и выньте ключ из замка,
- ☞ закройте лючок.

## Если датчик неисправен

В случае неисправности датчика уровня топлива стрелка указателя будет постоянно оставаться на нулевой отметке шкалы.

Обратитесь в сервисную сеть PEUGEOT или в специализированный техцентр.

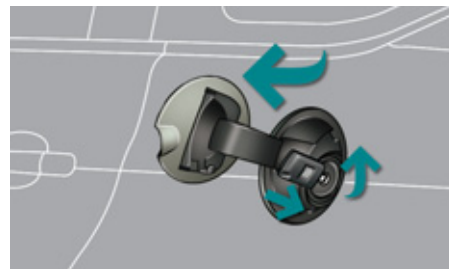

Ключ не будет выниматься из крышки бака до тех пор, пока она не будет надета на горловину.

При открывании крышки горловины бака слышится шум всасываемого в бак воздуха. Это нормальное явление, которое связано с тем, что топливная система герметична и находится под разрежением.



Запрещается заправлять автомобиль с системой "Стоп-Старт", если его двигатель находится в режиме **СТОП**; обязательно выключите зажигание ключом.

## Качественные характеристики топлива для бензиновых двигателей

SP95  
E10

SP98

Бензиновые двигатели вполне могут работать на бензине с биодобавками марки E10 или E24 (содержащем 10 % или 24 % этанола), отвечающих требованиям европейских стандартов EN 228 и EN 15376.

Топливные смеси марки E85 (с содержанием 85 % этанола) предназначены только для тех автомобилей, которые рассчитаны на работу с этим видом топлива (двигатели "BioFlex"). При этом качество этанола должно соответствовать европейскому стандарту EN 15293.

Лишь в Бразилию поставляются автомобили, созданные специально для работы на топливе, содержащем до 100 % этанола (марка E100).

## Качественные характеристики топлива для дизельных двигателей

DIESEL

Дизельные двигатели вполне могут работать на биотопливе, отвечающем требованиям современных и перспективных европейских стандартов (смесь дизельного топлива, соответствующего стандарту EN 590 с биотопливом, отвечающим стандарту EN 14214), реализуемому через сеть автозаправочных станций (с допустимым содержанием диметилэфира 0 ... 7 %).

Некоторые дизельные двигатели могут работать на биотопливе B30, но лишь при условии строгого соблюдения особо оговоренных правил технического обслуживания. Обратитесь в сервисную сеть PEUGEOT или в специализированный техцентр.

Категорически запрещается заправлять автомобиль какими-либо иными видами топлива или биодобавок (хоть чистыми, хоть разбавленными маслами растительного либо животного происхождения, бытовыми сортами топлива и т.п.) - это может привести к выходу из строя двигателя и его системы питания.

### Зарубежные поездки

За рубежом заправочные пистолеты для дизельного топлива могут быть иными, поэтому заправка может оказаться невозможной из-за ограничителя на входе в горловину Вашего бака.

Перед поездкой за рубеж, узнайте в сервисной сети PEUGEOT, совместима ли заправочная система Вашего автомобиля с заправочными автоматами в стране, в которую Вы направляетесь.

## ОГРАНИЧИТЕЛЬ ЗАЛИВНОГО ПАТРУБКА БАКА\*

На автомобилях с дизельным двигателем горловина топливного бака снабжена устройством, мешающим залить в него бензин. Это позволяет избежать случайной заправки бака ненадлежащим топливом и, как следствие, - выхода двигателя из строя.

Расположенный на входе в бак ограничитель срабатывает при снятии крышки с горловины.

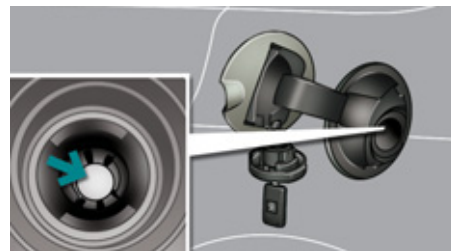

### Принцип действия ограничителя

При попытке залить бензин в бак для дизельного топлива, пистолет упрется в ограничитель. Вход в горловину блокируется и заправка бензином становится невозможной.

**В таком случае не пытайтесь вставить пистолет силой: воспользуйтесь пистолетом для дизельного топлива.**



Возможно использование канистры для заправки топливного бака.

Чтобы топливо вытекало свободно, поднесите патрубок канистры поближе к ограничителю, не касаясь его заслонки.

\* В зависимости от страны поставки автомобиля.

## ПЕРЕКЛЮЧАТЕЛЬ СВЕТОВЫХ ПРИБОРОВ

Комбинированное устройство, служащее для управления системами освещения и световой сигнализации автомобиля.

### Основные световые приборы

Автомобиль оборудован передними и задними световыми приборами, позволяющими водителю адаптироваться к условиям освещенности дороги в зависимости от погодных условий:

- задний противотуманный фонарь - чтобы Ваш автомобиль был замечен,
- фары ближнего света - для освещения дороги, не ослепляя остальных водителей,
- фары дальнего света - для улучшения видимости и обзора дороги, если она свободна от других участников движения,
- фары с направленным светораспределением (адаптивные) - для лучшего освещения дороги в поворотах.

### Дополнительные световые приборы

Остальные световые приборы используются для обеспечения видимости и светосигнализации в существующих условиях движения:

- задний противотуманный фонарь - чтобы Ваш автомобиль был замечен издали сзади,
- передние противотуманные фары - чтобы улучшить видимость и обзор дороги спереди,
- дневные ходовые огни - чтобы Ваш автомобиль был заметнее для других участников дорожного движения в светлое время суток.

### Настраиваемые системы

В зависимости от комплектации автомобиля, на нем можно настраивать автоматическую работу следующих функций:

- задержка выключения фар,
- автоматическое включение световых приборов,
- направленное светораспределение адаптивных фар.

### Модель без функции автоматического включения AUTO

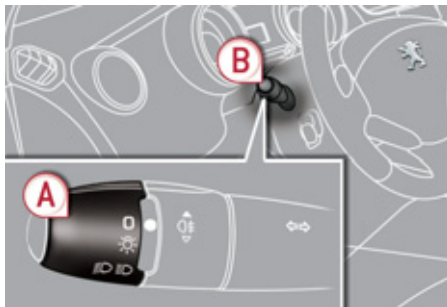

### При наличии функции автоматического включения AUTO

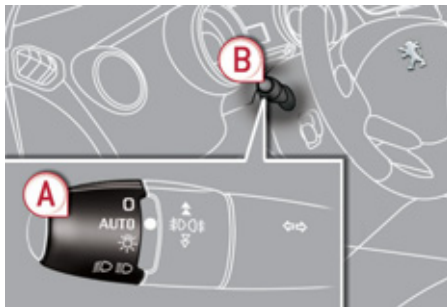

## Ручные переключатели

Управление включением световых приборов осуществляется самим водителем при помощи кольцевого переключателя **A** и ручки **B**.

**A.** Кольцевой переключатель основных световых приборов: вращая кольцо, установите соответствующий символ напротив метки.

**O** Фары и фонари выключены.

**AUTO** Световые приборы работают в автоматическом режиме.

 Включены стояночные огни.

 Включены фары ближнего и дальнего света.

**B.** Ручка переключателя света фар: потяните ее на себя, чтобы переключить ближний и дальний свет.

В режиме выключенных световых приборов и включенных стояночных огней водитель может включить фары дальнего света, потянув рычаг переключателя на себя ("подать сигнал фарами") - они будут гореть, пока переключатель не будет отпущен.

### Контрольные лампы и сигнализаторы

Работа включенных световых приборов подтверждается загоранием соответствующей контрольной лампы на приборной панели.

### При наличии только противотуманного фонаря

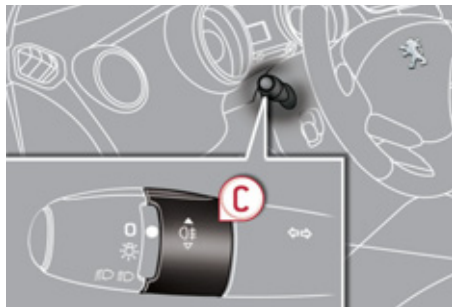

### При наличии передних и задних противотуманных световых приборов

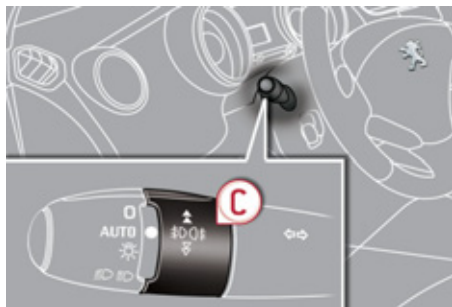

### С. Кольцевой переключатель противотуманных световых приборов.



задний противотуманный фонарь включен

Он включается одновременно с фарами ближнего и дальнего света.

- ☞ Для включения противотуманного фонаря необходимо повернуть кольцо переключателя **С** вперед.
- ☞ Для выключения противотуманного фонаря необходимо повернуть кольцо переключателя **С** назад.

При автоматическом включении световых приборов (на автомобилях с функцией AUTO) фары ближнего света и стояночные огни продолжают гореть, если противотуманный фонарь включен.



противотуманные фары и задний противотуманный фонарь включены

Задний противотуманный фонарь включает­ся одновременно с фарами ближнего и дальнего света.

Передние противотуманные фары включают­ся еще и со стояночными огнями.

- ☞ Для включения заднего противотуманного фонаря поверните кольцо переключателя **С** вперед.
- ☞ Для включения передних противотуманных фар еще раз поверните кольцо переключателя **С** вперед.
- ☞ Для выключения заднего противотуманного фонаря поверните кольцо переключателя **С** назад.
- ☞ Для выключения передних противотуманных фар еще раз поверните кольцо переключателя **С** назад.

При автоматическом включении световых приборов (на автомобилях с функцией AUTO) фары ближнего света и стояночные огни продолжают гореть, если противотуманный фонарь включен.

При автоматическом выключении световых приборов (на автомобилях с функцией AUTO) или при ручном выключении фар ближнего света противотуманные световые приборы и стояночные огни продолжают гореть.



В ясную и дождливую погоду, как днем, так и ночью, пользование передними противотуманными фарами и задним противотуманным фонарем запрещено. При таких погодных условиях они могут оказывать ослепляющее действие на других участников дорожного движения.

Не забывайте выключать противотуманные фары и задний противотуманный фонарь, как только их необходимость отпадает.

### Сигнализатор невыключенного освещения

После выключения зажигания все освещение автоматически выключается, кроме случая, когда активирована функция автоматического освещения сопровождения.

Если водитель не выключил световые приборы, его известит об этом звуковой сигнал, как только он выключит зажигание и откроет свою дверь.



В определенных погодно-климатических условиях (например, при низкой температуре, высокой влажности и т.д.) на внутренней поверхности стекол фар и задних фонарей на короткое время может оседать конденсат - это обычное явление; он исчезает в течение нескольких минут после включения фар.

## Дневные ходовые огни

Дневные ходовые огни (с малым потреблением электроэнергии) включаются в головной части автомобиля, чтобы Ваш автомобиль был заметнее для других участников дорожного движения в светлое время суток.

На автомобилях, оборудованных дневными ходовыми огнями, они автоматически загораются при запуске двигателя\*.

При этом подсветка панели приборов (многофункциональный дисплей, панель управления кондиционером воздуха и т.д.) не включается, за исключением случаев, когда световые приборы водитель включает сам.

### Настройка системы дневных ходовых огней



В странах, где они необязательны, Вы можете активировать или отключить эту функцию через меню настройки систем на многофункциональном дисплее.

Для стран, в которых требование пользоваться дневными ходовыми огнями действует в законодательном порядке:

- автомобиль поставляется с заранее активированной функцией,
- одновременно загораются стояночные огни и фонари подсветки номерных знаков\*.

\* В зависимости от страны поставки автомобиля.

## Включение сопровождающего освещения вручную

Задержка выключения световых приборов служит для поддержания фар ближнего света во включенном состоянии в течение некоторого времени после выключения зажигания с тем, чтобы осветить водителю путь при выходе из автомобиля в условиях слабой освещенности.



### Включение функции

- ☞ Выключите зажигание и подайте краткий "проблесковый сигнал" дальним светом фар при помощи выключателя световых приборов.
- ☞ Повторный "проблеск" останавливает действие функции.

### Выключение функции

По истечении заданного вручную промежутка времени функция отключается автоматически.

## ДИСТАНЦИОННОЕ ВКЛЮЧЕНИЕ ВНЕШНИХ СВЕТОВЫХ ПРИБОРОВ

Включение внешних световых приборов с некоторого расстояния облегчает подход к автомобилю в условиях слабой освещенности. Эта система активируется в зависимости от уровня освещенности, определяемой датчиком.

### Включение функции



- ☞ Нажмите на кнопку с символом открытого замка на пульте дистанционного управления.

При этом фары ближнего света и стояночные огни загорятся и одновременно произойдет отпирание замков.

### Выключение функции

Включенные при помощи ПДУ световые приборы автоматически гаснут по истечении заданного времени, при включении зажигания или при запираании автомобиля.

### Настройка системы



Выбор продолжительности включения световых приборов осуществляется при помощи меню настройки систем автомобиля.



Работа функции дистанционного включения световых приборов и ее продолжительность увязаны с работой функции "световая дорожка".

## Автоматическое включение световых приборов

Габаритные фонари и ближний свет фар включаются автоматически в случае слабого наружного освещения или в некоторых случаях при включенном стеклоочистителе.

Они выключаются, как только наружное освещение приходит в норму, или стеклоочиститель выключен.

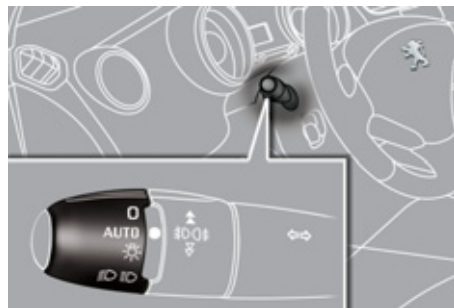

### Включение

☞ Поверните кольцевой выключатель в положение **"AUTO"**. Автоматическое включение подтверждается сообщением на дисплее.

### Выключение

☞ Поверните кольцевой выключатель в другое положение. Автоматическое выключение подтверждается сообщением на дисплее.

## Объединение с функцией автоматической задержки выключения фар

Объединение функции "световая дорожка" с системой автоматического включения фар обеспечивает ей дополнительные возможности:

- установку длительности освещения "световой дорожки" на 15, 30 или 60 секунд путем настройки параметров в меню конфигурации автомобиля,
- автоматическое включение "световой дорожки", если система автоматического включения приборов освещения активирована.

## Неисправности в работе



В случае неисправности датчика освещенности включаются фары, на панели приборов загорается этот сигнализатор и/или на дисплее появляется сообщение, сопровождаемое звуковым сигналом.

Обратитесь в сервисную сеть PEUGEOT или специализированный цех.



В туманную погоду или в метель датчик наружного освещения может определить уровень освещенности как достаточный. Это значит, что автоматическое включение приборов освещения и световой сигнализации может не сработать.

Не закрывайте датчик освещенности, расположенный вместе с датчиком дождя в центре ветрового стекла за зеркалом заднего вида, иначе он не сможет выполнять возложенные на него функции.

## РУЧНАЯ РЕГУЛИРОВКА ФАР С ГАЛОГЕННЫМИ ЛАМПАМИ



Чтобы не ослеплять других участников дорожного движения, необходимо отрегулировать угол наклона световых пучков фар с галогенными лампами в зависимости от загрузки автомобиля.

0. 1 или 2 человека на передних сиденьях.
- 3 человека.
1. 5 человек.
- Среднее положение.
2. 5 человек + максимально разрешенный груз.
- Среднее положение.
3. Водитель + максимально разрешенный груз.



Начальное положение регулятора: **"0"**.

## АВТОМАТИЧЕСКИЙ КОРРЕКТОР КСЕНОНОВЫХ ФАР

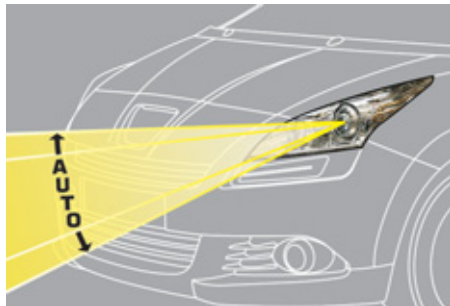

Чтобы не ослеплять других участников дорожного движения, автоматический регулятор корректирует на остановленном автомобиле угол наклона световых пучков ксеноновых фар в зависимости от загрузки автомобиля.



В случае выхода регулятора из строя, на приборной панели загорится этот сигнализатор в сопровождении звукового сигнала и сообщения на многофункциональном дисплее.

При этом регулятор автоматически переведет фары в фиксированное нижнее положение.



В случае неисправности не прикасайтесь к ксеноновым лампам. Обратитесь в сервисную сеть PEUGEOT или в специализированный техцентр.

## АДАПТИВНЫЕ ФАРЫ

Адаптивные фары служат для освещения обочины дороги на виражах при движении автомобиля в режиме как ближнего, так и дальнего света.

Предназначенная для работы только с ксеноновыми фарами, эта система существенно улучшает водителю обзорность при преодолении виражей на скорости выше 20 км/ч.

### Адаптивные фары включены



### Адаптивные фары выключены



## Настройка системы



Активирование и отключение этой функции осуществляется через меню настроек систем автомобиля.

## Контроль исправности



В случае выхода системы из строя на панели приборов будет мигать этот сигнализатор, а на дисплее появится сообщение.

Обратитесь в сервисную сеть PEUGEOT или в специализированный техцентр.



При движении на малой скорости или при включении передачи заднего хода эта функция не работает.

После выключения зажигания состояние функции остается в памяти бортовой системы.

## ПЕРЕКЛЮЧАТЕЛЬ РЕЖИМОВ СТЕКЛООЧИСТИТЕЛЯ

Устройство, служащее для включения различных режимов работы очистителей ветрового и заднего стекол для удаления с них атмосферных осадков и грязи.

Различные по конструкции передний и задний стеклоочистители предназначены для улучшения видимости дороги в зависимости от погодных условий.

### Настраиваемые системы

В зависимости от комплектации автомобиля, на нем можно настраивать автоматическую работу следующих функций:

- автоматическое включение очистителя ветрового стекла,
- автоматическое включение очистителя заднего стекла при включении передачи заднего хода.

При наличии прерывистого режима

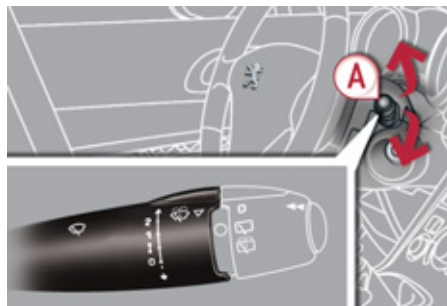

При наличии функции автоматического включения AUTO

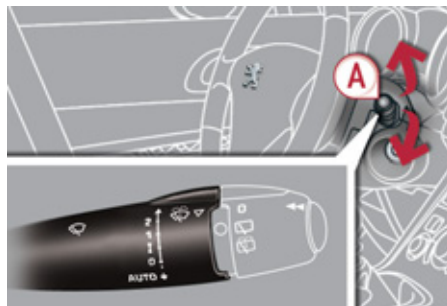

## Ручные переключатели

Водитель может включать и выключать стеклоочистители самостоятельно, пользуясь для этого переключателем **A** и кольцевым выключателем **B**.

### Очиститель ветрового стекла

**A.** Переключатель режимов работы стеклоочистителя:

- 2** быстрый (при интенсивных осадках),
- 1** нормальный (при умеренном дожде),
- I** прерывистый (в зависимости от скорости автомобиля),
- 0** выключен,
- ↓** прерывистый режим (нажмите книзу и отпустите),
- либо

**AUTO ↓** автоматическая работа с переходом в прерывистый режим (см. след. страницу).

## Очиститель заднего стекла

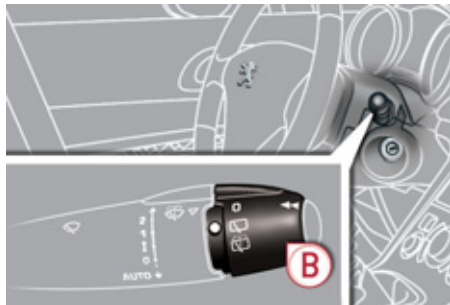

В. Кольцевой выключатель очистителя заднего стекла:



выключен,



включен прерывистый режим,



работа одновременно с омывателем (с заданной продолжительностью).

### При движении задним ходом

При включении передачи заднего хода очиститель заднего стекла включится автоматически, если при этом включен очиститель ветрового стекла.

### Настройка



Активирование и отключение этой функции осуществляется при помощи меню настройки бортовых систем на многофункциональном дисплее.

Автомобиль поступает в продажу с функцией, активированной по умолчанию.



При обильном снегопаде или интенсивном обледенении, а также при установке устройства для перевозки велосипедов на дверце багажника отключите режим автоматического включения очистителя заднего стекла, воспользовавшись для этого меню настройки бортовых систем на многофункциональном дисплее.

## Омыватель ветрового стекла и омыватель фар

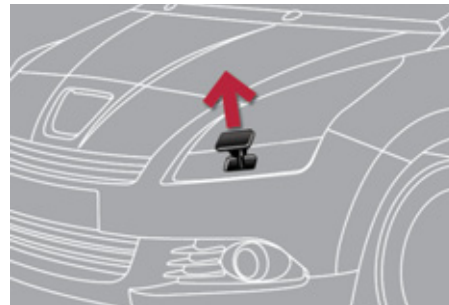

Для включения омывателя ветрового стекла потяните за рычаг к себе. При этом на определенный промежуток времени включится стеклоомыватель и сразу вслед за ним - стеклоочиститель.

Омыватели фар работают только при включенных фарах ближнего света.

### Уровень жидкости в бачке омывателя ветрового стекла и омывателя фар



Когда на автомобиле, оборудованном омывателем фар, уровень жидкости в бачке омывателя опускается до минимальной отметки, на панели приборов загорается этот сигнализатор, звучит зуммер, а на многофункциональном дисплее появляется сообщение.

Сигнализатор загорается при включении зажигания или при каждом нажатии на выключатель омывателя до тех пор, пока бачок не будет заполнен.

При первой же остановке бачок омывателя следует пополнить.

## Автоматическая работа очистителя ветрового стекла

Очиститель ветрового стекла включается автоматически, т.е. без вмешательства водителя, в случае дождя (датчик дождя расположен за внутренним зеркалом заднего вида), при этом частота взмахов щеток автоматически регулируется в зависимости от интенсивности осадков.

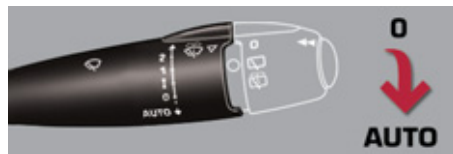

### Активирование

Функция автоматического включения стеклоочистителя активируется водителем, как только он переведет выключатель вниз в положение "AUTO".

При этом на дисплее появится сообщение.

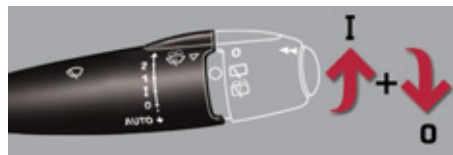

### Отключение

Функция отключается водителем, как только он переведет выключатель вверх, а затем установит его на "0".

При этом на дисплее появится сообщение.



После каждого выключения зажигания более чем на одну минуту, функцию автоматического включения стеклоочистителя необходимо активировать вновь, переведя вниз выключатель.

### Если функция неисправна

В случае неисправности автоматической функции стеклоочиститель будет работать в прерывистом режиме.

Обратитесь в сервисную сеть PEUGEOT или в специализированный техцентр.

## Установка щеток стеклоочистителя в поднятое положение



В этом положении щетки очистителя ветрового стекла можно поднять.

Это необходимо для того, чтобы очистить щетки от грязи, либо заменить их. В зимнее время их можно приподнять над стеклом, чтобы не они примерзали.

- ☞ Сразу после выключения зажигания переведите рычаг включения стеклоочистителя в любой режим: щетки стеклоочистителя займут положение посередине ветрового стекла и остановятся.
- ☞ Чтобы уложить щетки в исходное положение, включите зажигание, а затем - стеклоочиститель.



Не закрывайте датчик дождя, совмещенный с датчиком освещенности и расположенный на ветровом стекле за зеркалом заднего вида.

Перед отправкой автомобиля в автоматическую моечную установку необходимо выключить автоматический режим стеклоочистителя.

Зимой, чтобы не повредить щетки, перед тем как включить автоматический режим стеклоочистителя, необходимо сначала дожидаться полного оттаивания ветрового стекла.



Для обеспечения эффективной и надежной работы плоских щеток "flat-blade" рекомендуется:

- бережно обращаться с ними,
- систематически промывать их в мыльной воде,
- не использовать их для прижатия листа картона к ветровому стеклу,
- заменять их при первых признаках износа.

## ПЛАФОНЫ

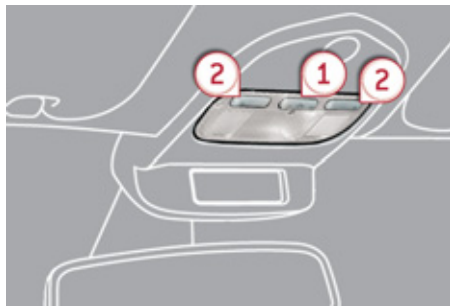

1. Передний плафон общего освещения
2. Плафоны индивидуального освещения

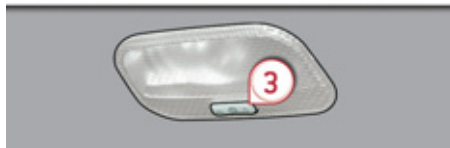

3. Задний плафон общего освещения

### Передний и задний плафоны общего освещения



В данном положении происходит постепенное увеличение яркости плафона:

- при отпирании автомобиля,
- при извлечении ключа из замка зажигания,
- при открывании двери,
- при нажатии на пульте дистанционного управления на кнопку определения местонахождения автомобиля.

Плафон постепенно гаснет:

- при запираии автомобиля,
- при включении зажигания,
- 30 секунд спустя после закрывания последней двери.



Выключен.



Включен.



В режиме "Включен" время горения, в зависимости от обстоятельств, может иметь различную продолжительность:

- при выключенном зажигании: около 10 минут,
- в режиме экономии электроэнергии: около 30 секунд,
- при работающем двигателе: без ограничения.



При включении переднего плафона общего освещения, задний тоже будет гореть, если он специально не выключен.

Погасить задний плафон можно, установив его в положение "выключен".

### Плафоны индивидуального освещения

- ☞ Включите зажигание и нажмите на соответствующий выключатель.



Следите за тем, чтобы с плафонами не соприкасались никакие предметы.

## ПЛАФОНЫ БОКОВЫХ ЗЕРКАЛ

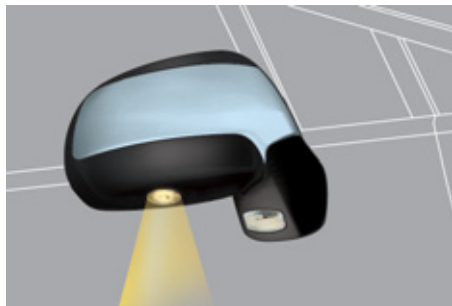

Для облегчения подхода к автомобилю они подсвечивают:

- зоны перед дверями водителя и пассажира,
- зоны перед зеркалом заднего вида и за передними дверями.

### Включение плафонов

Плафоны включаются:

- при отпирании замков,
- при извлечении ключа из замка зажигания,
- при открывании двери,
- при нажатии клавиши локализации автомобиля на пульте ДУ.

### Выключение

Плафоны гаснут по истечении времени, заданного таймером.

## ДИСТАНЦИОННОЕ ВКЛЮЧЕНИЕ ВНУТРЕННИХ СВЕТОВЫХ ПРИБОРОВ

Включение внутренних световых приборов при приближении к автомобилю облегчает оподход к нему в условиях слабой освещенности. Эта функция работает в режиме автоматического включения фар.

### Включение функции

- ☞ Нажмите на кнопку с символом открытого замка на пульте дистанционного управления.

При этом загорятся плафоны и произойдет отпирание замков.

### Выключение функции

Включенные при помощи ПДУ внутренние световые приборы автоматически гаснут по истечении заданного времени или при отпирании любой двери.

### Настройка системы



Активирование и отключение функции осуществляется при помощи меню на многофункциональном дисплее.



Работа функции дистанционного включения световых приборов и ее продолжительность увязаны с работой функции "световая дорожка".

## ПРИГЛУШЕННОЕ ОСВЕЩЕНИЕ САЛОНА

Мягкое освещение салона улучшает визуальный комфорт в автомобиле в условиях недостаточной общей освещенности.



### Включение функции

В темное время суток лампа **A** верхнего переднего плафона загорается автоматически при включении стояночных огней.

### Выключение функции

Приглушенное освещение автоматически гаснет при выключении стояночных огней.

## ПОДСВЕТКА НИШИ ПЕДАЛЬНОГО УЗЛА



Приглушенное освещение ниши педального узла облегчает посадку в автомобиль в условиях недостаточной общей освещенности.

### Включение подсветки

Освещение ниши включается так же, как и у плафонов. При открывании одной из дверей загорается подсветка педального узла.

## ПЛАФОН БАГАЖНОГО ОТДЕЛЕНИЯ



Он загорается автоматически при открывании и гаснет также автоматически при закрытии дверцы задка.



Продолжительность освещения багажного отделения может быть различной:

- при выключенном зажигании - около 10 минут,
- в энергосберегающем режиме - около 30 секунд,
- при работающем двигателе - без ограничения времени.

## ПЕРЕНОСНОЙ ФОНАРЬ



Расположенный на стенке багажного отсека фонарь служит для освещения багажного отделения и его же можно использовать в качестве переносной лампы.



О пользовании фонарем читайте в гл. "Обустройство", раздел "Переносной фонарь".

### Работа фонаря

Установленный в отведенном месте фонарь автоматически загорается и гаснет при открывании и закрытии крышки багажника. Он работает на никель-металлгидридных аккумуляторах NiMH.

Продолжительность автономной работы фонаря составляет около 45 минут, а заряжается он во время езды.



При замене аккумуляторов в фонаре строго соблюдайте полярность.

Никогда не заменяйте аккумуляторы батарейками.

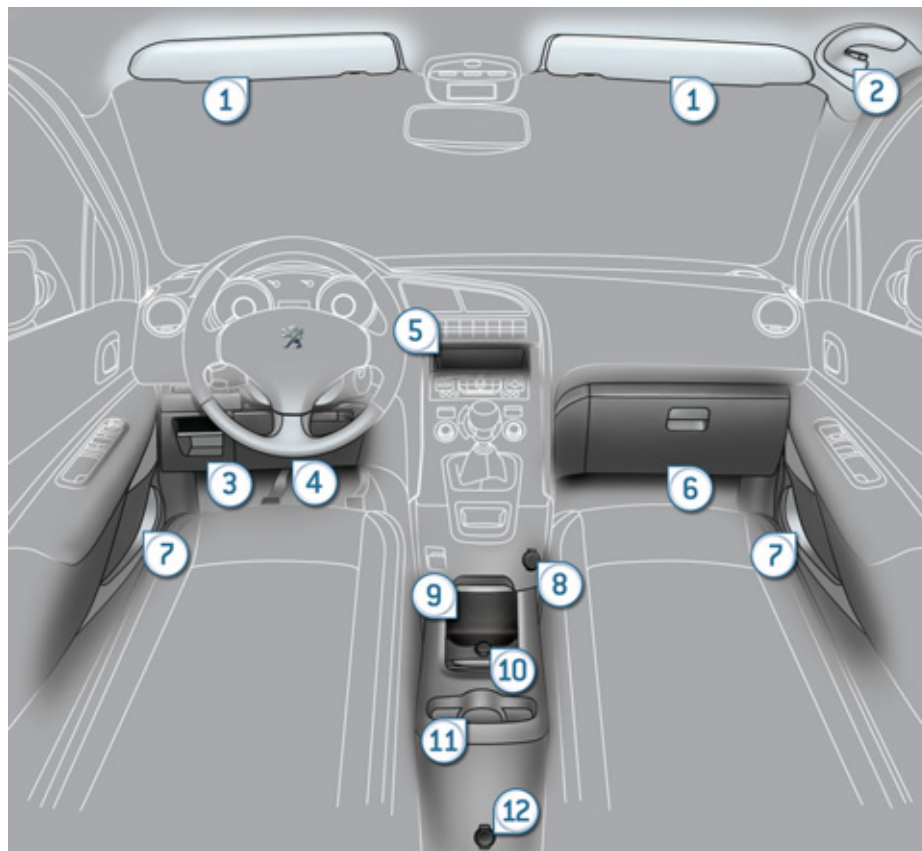

## ОБОРУДОВАНИЕ САЛОНА

1. Противосолнечный козырек
2. Поручень с крючком для одежды
3. Лоток для мелких предметов
4. Лоток под рулевой колонкой
5. Отделение для вещей
6. Перчаточный ящик с подсветкой
7. Дверной карман
8. Передняя розетка 12 В (120 Вт)
9. Отделение для мелких вещей
10. Система WIP Plug
11. Держатель банок с напитком
12. Задняя розетка 12 В (120 Вт)

## ПРОТИВОСОЛНЕЧНЫЕ КОЗЫРЬКИ

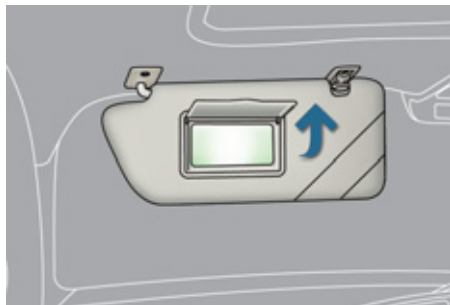

Козырьки защищают от бьющих в лицо прямых и боковых солнечных лучей; на них имеется косметическое зеркало с подсветкой.

☞ Включите зажигание и поднимите закрывающую зеркало крышку; подсветка зеркала включится автоматически.

На козырьке имеется карман для хранения различных талонов, чеков и билетов.

## ВЕЩЕВЫЕ ЯЩИКИ ДЛЯ ВОДИТЕЛЯ

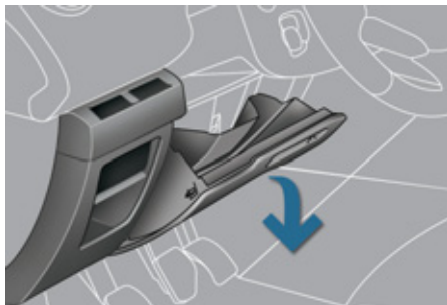

### Вещевой ящик

В ящике отведены специальные места для хранения бортовой документации и прочих принадлежностей.

☞ Чтобы открыть ящик, потяните за ручку и извлеките его.

### Держатели карт

Их можно использовать для хранения проездных талонов или, например, парковочной карточки.

### Лоток для хранения мелочи

### Лотки для мелких вещей

## ПЕРЧАТОЧНЫЙ ЯЩИК С ПОДСВЕТКОЙ

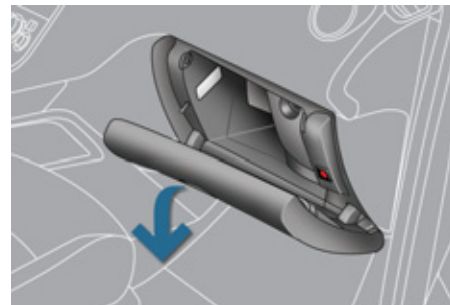

В ящике имеются места для предметов, разъем для переносного аудиоустройства, гнездо для SIM-карты (только с WIP Com 3D), и т.д.

☞ Чтобы открыть ящик, приподнимите ручку крышки.

При открывании крышки в ящике загорается плафон подсветки.



Рекомендации по подключению переносного аудиоустройства или установке SIM-карты см. в гл. "Аудиосистема и система телематики".

## ЦЕНТРАЛЬНАЯ КОНСОЛЬ

Предназначена для использования водителем и пассажиром, находящимся на переднем сиденье, для складывания в нее небольших предметов.

### Лоток в консоли

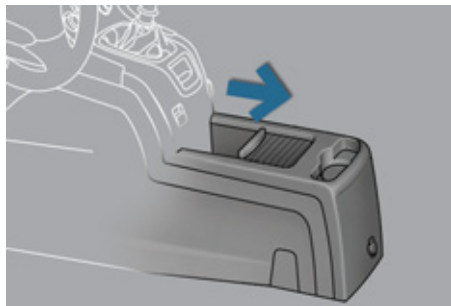

☞ Сдвиньте крышку, чтобы открыть лоток вместимостью 10,5 дм<sup>3</sup>.

В него можно положить две полулитровых бутылки.

Сюда через вентиляционное сопло подается охлажденный воздух.

## СИСТЕМА WIP PLUG

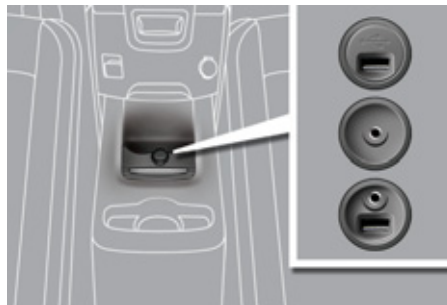

В бортовом блоке подключения имеется разъем JACK и/или USB-порт.

К нему можно подключить, например, плеер типа iPod® или флеш-карту USB.

Через разъем можно считывать аудиофайлы (mp3, ogg, wma, wav...), которые тут же будут воспроизводиться аудиосистемой автомагнитолы.

Пользуясь подрулевым пультом или кнопками лицевой панели автомагнитолы, Вы можете управлять файлами и просматривать их на многофункциональном дисплее.

Во время работы переносное устройство автоматически подзаряжается.



Дополнительную информацию о данной функции Вы можете прочитать в разделе "WIP Sound", см. главу "Аудиосистема и телематика".

## РОЗЕТКИ 12 В

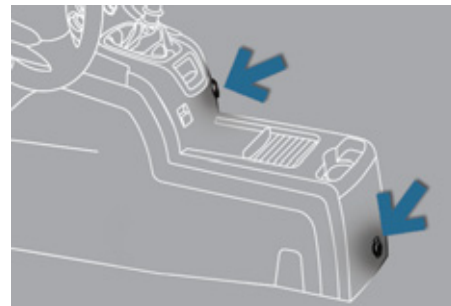

☞ Чтобы подключить к прикуривателю электрический прибор, работающий от напряжения 12 вольт (мощностью не более 120 ватт), откройте заглушку прикуривателя и вставьте в него соответствующий штепсель прибора.

Строго соблюдайте требования к мощности подключаемого электроприбора.

## РЕЗИНОВЫЙ КОВРИК

Это дополнительный предмет интерьера, служащий для защиты коврового покрытия пола.

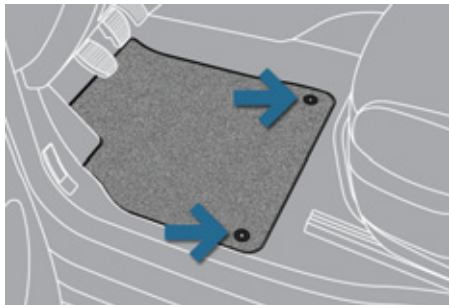

### Укладка коврика

Для первой укладки коврика со стороны водителя используйте только те фиксаторы, которые приложены к нему в комплекте.

Остальные коврики просто укладываются на пол.

### Снятие

Чтобы снять коврик водителя:

- ☞ отведите сиденье в крайнее заднее положение,
- ☞ открепите фиксаторы,
- ☞ снимите коврик.

## Повторная укладка

Чтобы уложить коврик водителя:

- ☞ придайте коврику правильное направление,
- ☞ закрепите его, нажав на фиксаторы,
- ☞ убедитесь, что коврик закреплен прочно.



Чтобы ничто не мешало свободному перемещению педалей:

- используйте только ту модель коврика, которая в точности становится на имеющиеся в автомобиле фиксаторы. Эти фиксаторы следует использовать в обязательном порядке,
- никогда не кладите под ноги уложенные один на другой коврики.

Коврик, несертифицированный компанией "Автомобили PEUGEOT", может стеснять доступ к педалям и мешать работе регулятора/ограничителя скорости.

## СТОЛИК "АВИАПАССАЖИРА"

Такие столики имеются в спинкахпереди расположенных сидений, на них можно класть различные предметы.

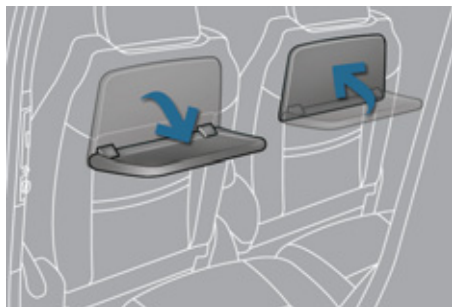

- ☞ Чтобы воспользоваться таким столиком, его нужно опустить в крайнее нижнее положение, в котором он должен стать на фиксатор.
- ☞ Чтобы его убрать, поднимите его, преодолев некоторое сопротивление, и приведите в самое верхнее положение.



Столик "авиапассажира" необходимо убрать, если Вы собираетесь соорудить "столлик" из сиденья переднего пассажира.

Не кладите на этот столик тяжелых и твердых предметов. Они могут превратиться в опасный стремительно летящий "снаряд" в случае резкого экстренного торможения или столкновения.

## ЯЩИКИ ПОД СИДЕНЬЯМИ ЗАДНЕГО РЯДА

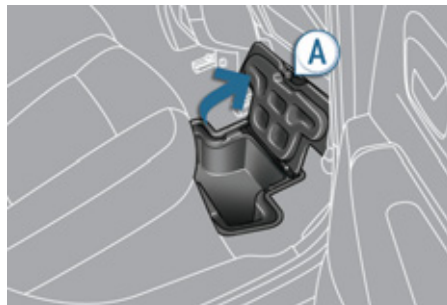

В зависимости от комплектации, автомобиль может быть оборудован вещевыми ящиками, расположенными в полу под ногами перед задними боковыми сиденьями. Доступ к ним открывается через крышки на фиксаторах, снабженные ручкой А.

## ЯЩИК ДЛЯ РАЗЛИЧНЫХ ПРЕДМЕТОВ

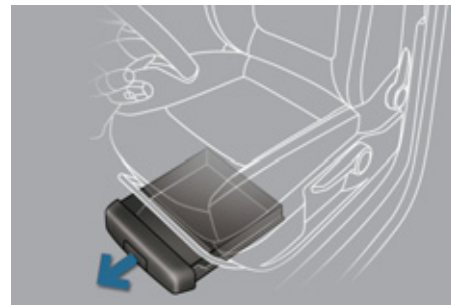

Выдвижной ящик расположен под сиденьем водителя с ручными регулировками.

### Как открыть ящик

- ☞ Приподнимите ящик за передний край и потяните.

Не кладите в ящики тяжелые предметы.

## МУЛЬТИМЕДИА ДЛЯ ЗАДНИХ ПАССАЖИРОВ

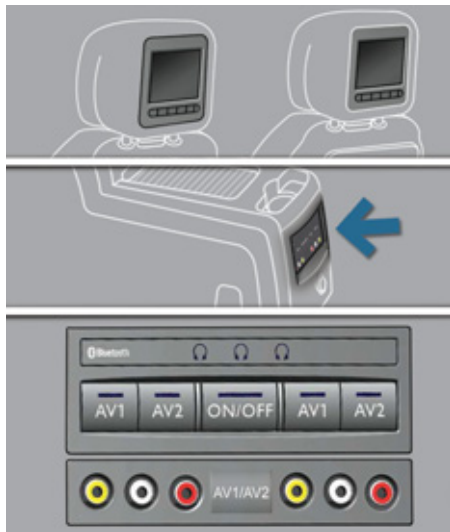

Бортовая мультимедийная система рассчитана на подключение любых внешних переносных устройств: Ipod Video, игровых приставок, DVD-плееров и т.п.



При помощи разъемов RCA (желтого цвета) к системе можно подключить два различных источника видеосигнала.



Видеоизображение передается на два 7-дюймовых дисплея, встроенных в подголовники.



При помощи разъемов RCA (красного и желтого цвета) к системе можно подключить два различных источника аудиосигнала.



Аудиосигнал передается на две пары беспроводных наушников по каналу Bluetooth, работающих на заряжаемых аккумуляторах.

Кнопка **A/B** служит для подключения наушников к дисплею: **A** - левая сторона, **B** - правая.

В автомобиле имеется 12-вольтовое зарядное устройство с двумя выходами для одновременной зарядки обеих пар наушников.

К системе можно подключить и третью пару наушников Bluetooth.

### Включение системы

- ☞ Запустите двигатель и подключите переносное аудиоустройство к разъему RCA (напр., AV1 слева).
- ☞ Нажмите на выключатель ON/OFF устройства, при этом загорится контрольная лампа и включатся сигнализаторы AV1.
- ☞ Длительно нажмите на выключатель ON/OFF наушников, при этом начнет мигать синий светодиод.
- ☞ Длительно нажмите на выключатель ON/OFF системы - связь с наушниками прекратится после того как синие светодиоды системы и наушников (в виде наушников) продолжат гореть, не мигая.
- ☞ Нажмите на выключатели ON/OFF дисплеев, если Вы подключили к системе источник видеосигнала.
- ☞ Включите проигрывание с переносного устройства.

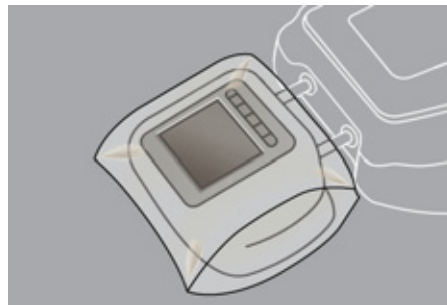

Если сиденье приведено в положение "столик", наденьте чехол, чтобы не повредить дисплей.



Такими чехлами можно прикрыть видеодисплей.

## ПАНОРАМНАЯ КРЫША

Ваш автомобиль оборудован панорамной крышей, выполненной из тонированного стекла, способствующего улучшению освещенности и зрительного комфорта в салоне автомобиля.

Стекло закрывается многостворчатой шторкой с электрическим приводом, способствующей улучшению микроклимата и акустики в салоне автомобиля.

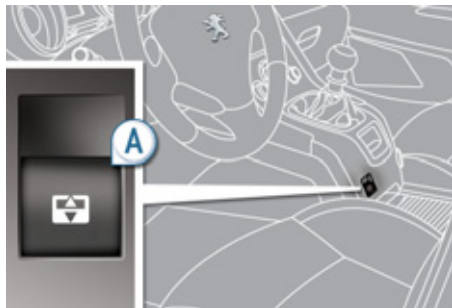

### Шторка с импульсным электрическим приводом

Шторку можно закрывать как в ручном, так и в автоматическом режиме:

#### - в ручном режиме

- ☞ Потяните, либо нажмите на выключатель **A**, не преодолевая при этом точку сопротивления. Шторка остановится, как только Вы отпустите выключатель.



#### - в автоматическом режиме

- ☞ Потяните, либо нажмите на выключатель **A**, преодолев точку сопротивления. При первом нажатии шторка полностью открывается или закрывается. При втором нажатии шторка останавливается.

### Автоматическая защита от заземления

Если при закрывании в автоматическом режиме, либо в конце хода шторка встречает препятствие, она останавливается и частично отходит назад.



**Инициализация:** в случае прерывания питания привода шторки во время ее движения необходимо перепрограммировать функцию автоматической защиты от заземления:

- ☞ нажмите и не отпускайте выключатель вплоть до полного закрытия шторки,
- ☞ удерживайте нажатие не менее 3 секунд. После этого слегка ощутимое движение шторки будет означать, что инициализация проведена успешно.

В случае самопроизвольного открывания люка во время его закрывания, необходимо, как только он остановится, сделать следующее:

- ☞ потяните и не отпускайте клавишу выключателя вплоть до полного открытия шторки,
- ☞ нажмите и не отпускайте выключатель вплоть до полного закрытия шторки.

**Во время выполнения этих операций функция защиты от заземления не работает.**



В случае заземления перемещающейся шторкой, немедленно включите ее обратный ход, нажав на соответствующую клавишу.

Если водитель включает привод шторки, ему следует проследить за тем, чтобы в этот момент никто не препятствовал ее свободному перемещению.

Водитель обязан следить за тем, чтобы пассажиры правильно пользовались шторкой вентиляционного люка.

Не выпускайте из внимания детей во время перемещения шторки.

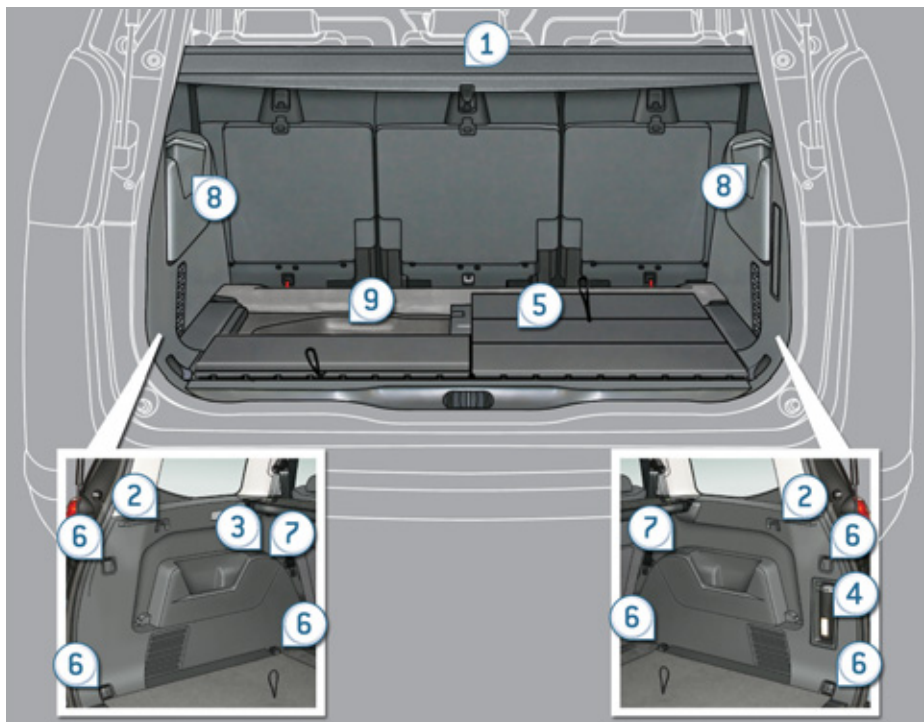

## ОБУСТРОЙСТВО БАГАЖНОГО ОТДЕЛЕНИЯ (НА 5-МЕСТНОЙ ВЕРСИИ)

1. Задняя шторка багажного отделения
2. Крючки
3. Розетка 12 В (120 Вт)
4. Переносная лампа-фонарь
5. Складные панели пола
6. Напольные багажные кольца
7. Подставка для стакана
8. Ящики для вещей или аудиосуилитель
9. Ящик для вещей под полом

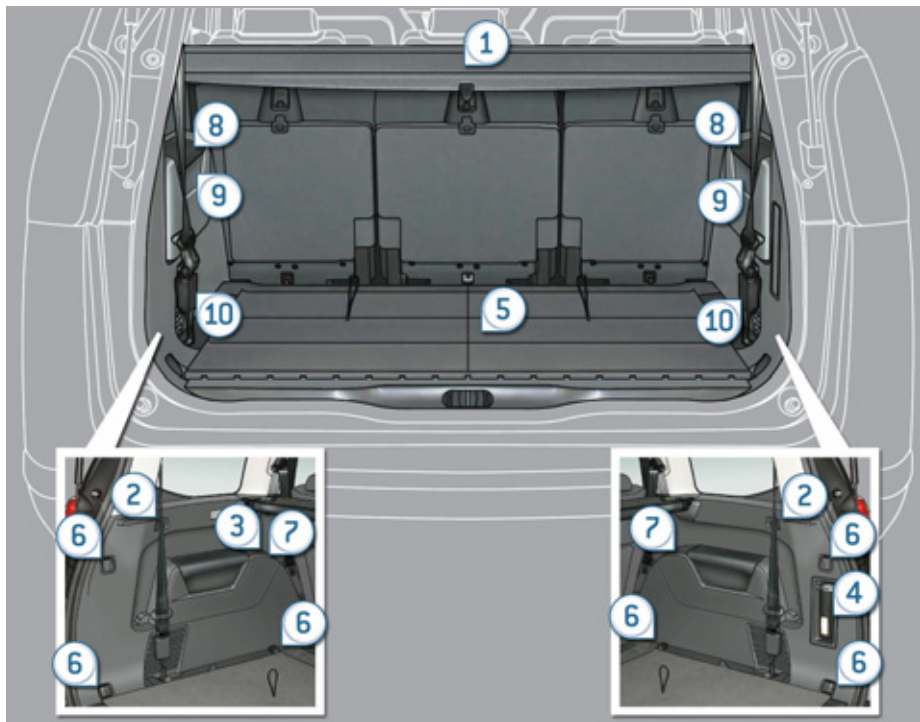

## ОБУСТРОЙСТВО БАГАЖНОГО ОТДЕЛЕНИЯ (НА 7-МЕСТНОЙ ВЕРСИИ)

1. Задняя шторка багажного отделения
2. Крючки
3. Розетка 12 В (120 Вт)
4. Переносная лампа-фонарь
5. Складные панели пола
6. Напольные багажные кольца
7. Подставка для стакана
8. Подлокотники
9. Ящики для вещей или аудиоусилитель
10. Замки ремней безопасности на сиденьях 3<sup>го</sup> ряда

## Шторка, полка багажного отделения

Чтобы убрать ее:

- ☞ снимите направляющие с расположенных на стойках салазок,
- ☞ сверните шторку в рулон,

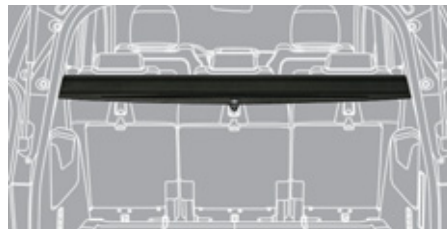

- ☞ поверните края катушки вверх, чтобы снять ее,
- ☞ снимите катушку с кронштейна.



Чтобы установить ее:

- ☞ установите один конец катушки на кронштейн,
- ☞ установите другой конец на кронштейн,
- ☞ поверните края катушки книзу, чтобы зафиксировать ее,
- ☞ разверните шторку до самых стоек багажного отделения,
- ☞ установите направляющие на расположенные на стойках салазки.

Снятую шторку укладывают катушкой вверх, а свисающей частью - внутрь багажника:

- ☞ вставьте правый край в гнездо,
- ☞ вставьте левый край в салазки и отведите его до гнезда,

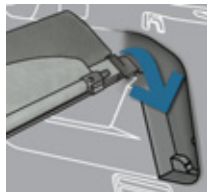
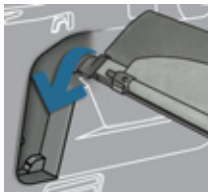

- ☞ зафиксируйте оба конца, повернув их книзу.

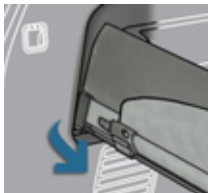

При использовании сидений 3го ряда (в семиместной версии), необходимо убрать катушку на место.



На катушке шторки имеется два кольца, к которым крепится сетка для закрепления багажа в зависимости от ее расположения.

## Сетка-перегородка для высокого багажа\*

Сетка крепится к специальным верхним и нижним фиксаторам, позволяя загружать все пространство багажного отсека от пола до потолка:

- за сиденьями первого ряда при сложенных сиденьях второго.
- за сиденьями второго ряда.



При натягивании сетки необходимо убедиться в том, что пряжки лямок находятся на виду со стороны багажного отсека: так Вы сможете воспользоваться ими, чтобы ослабить или натянуть их.

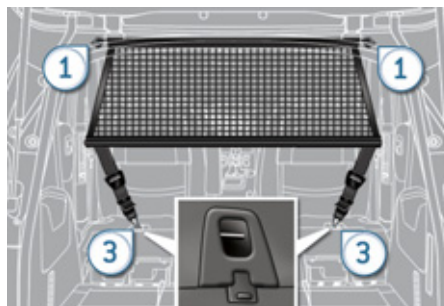
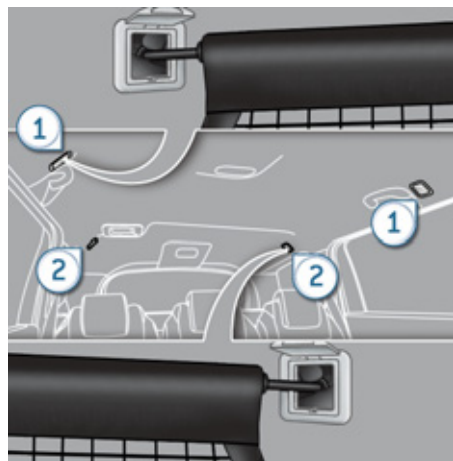

Для ее установки в первом ряду:

- ☞ сложите задние сиденья,
- ☞ откройте заглушки верхних креплений **1**,
- ☞ разверните сетку для перевозки высокогабажа,
- ☞ установите поочередно на верхние фиксаторы **1** концы металлического стержня, к которому прикреплена сетка,
- ☞ ослабьте лямки до конца,
- ☞ прицепите карабины лямок к соответствующему кольцу Top Tether **3** (расположенному на спинках сложенных задних боковых сидений),
- ☞ натяните лямки,
- ☞ убедитесь, что сетка нормально закреплена и правильно натянута.

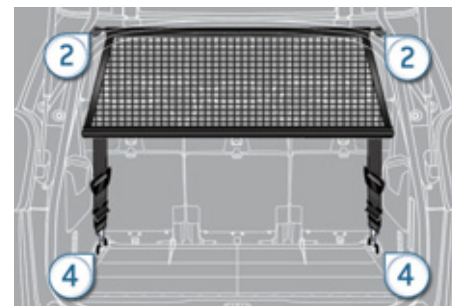

Для ее установки во втором ряду:

- ☞ сверните или уберите шторку багажного отсека,
- ☞ откройте заглушки верхних креплений **2**,
- ☞ разверните сетку для перевозки высокогабажа,
- ☞ установите поочередно на верхние фиксаторы **2** концы металлического стержня, к которому прикреплена сетка,
- ☞ прицепите карабины лямок к соответствующим им кольцам **4**, предназначенным для закрепления багажа,
- ☞ натяните лямки,
- ☞ убедитесь, что сетка нормально закреплена и правильно натянута.

\* При наличии в комплектации автомобиля.

## Сетка для закрепления багажа

Прицепив сетку (дополнительный аксессуар) к кольцам на полу и/или на багажной шторке, можно предохранить багаж от смещения.

Ее можно использовать четырьмя способами:

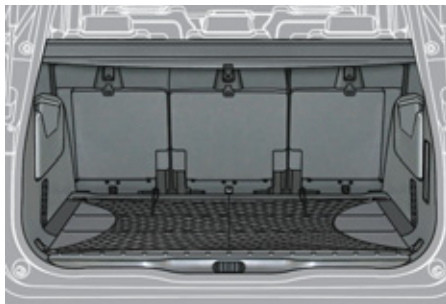

- расстелив на полу багажного отделения,

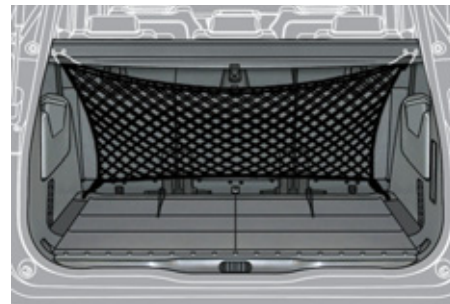

- натянув вертикально за спинками задних сидений,

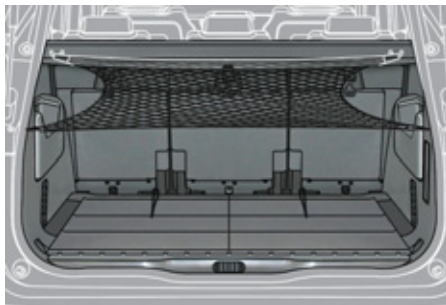

- подвесив горизонтально на уровне багажной шторки,



- расстелив на полу багажного отделения и натянув вертикально за спинками задних сидений.

## Крючки

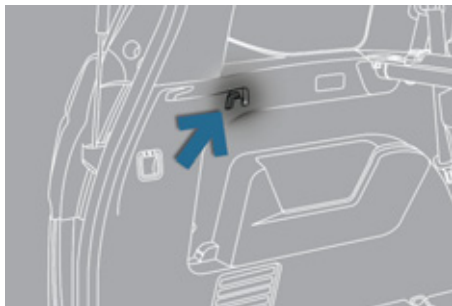

Крючки служат для перевозки пакетов с продуктами.

## Электрическая розетка 12 В



- ☞ Для подключения электроприбора, рассчитанного на напряжение 12 В (мощностью не более 120 Вт), снимите заглушку и вставьте в розетку соответствующий адаптер.
- ☞ Поверните ключ в положение "Зажигание".

## Отделение для вещей (на 5-местной версии)

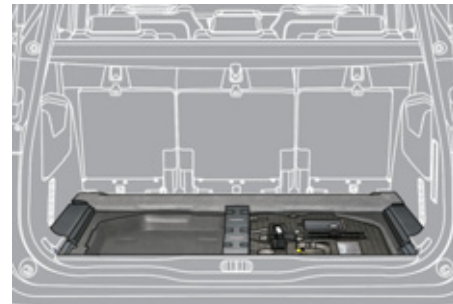

- ☞ Для доступа к этому отделению, приподнимите складной пол багажника.

В зависимости от комплектации, в нем предусмотрены места для хранения:

- комплекта запасных ламп,
- медицинской аптечки скорой помощи,
- комплекта принадлежностей для устранения прокола в шине,
- двух знаков аварийной остановки,
- и т.д.

## Переносной фонарь

Расположенный на стенке багажного отсека фонарь служит для освещения багажного отделения и его же можно использовать в качестве переносной лампы.



О пользовании фонарем читайте в гл. "Обзорность", раздел "Освещение багажного отделения".



### Работа фонаря

Фонарь работает на никель-металлгидридных аккумуляторах NiMH.

Продолжительность автономной работы фонаря в режиме переносной лампы составляет около 45 минут, а заряжается он во время езды.



При замене аккумуляторов в фонаре строго соблюдайте полярность.

Никогда не заменяйте аккумуляторы батарейками.

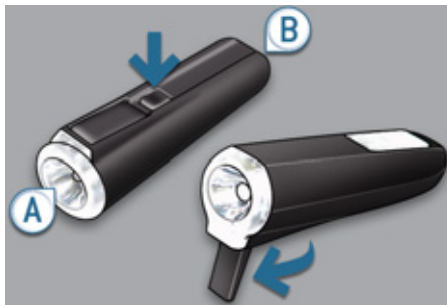

### Пользование фонарем

- ☞ Снимите его с кронштейна, взявшись за фонарь **A** сбоку.
- ☞ Выключатель расположен на тыльной стороне фонаря.
- ☞ На тыльной стороне имеется складная подставка, развернув которую фонарь можно поставить или приподнять - например, при замене колеса.

### Установка фонаря на место

- ☞ Уберите фонарь на место, вставив его узкую часть **B** в кронштейн. При этом он погаснет автоматически, если вы не погасили его сами.



Если фонарь станет с перекосом, его аккумуляторы не будут заряжаться и он не будет загораться при открытии багажника.

## Задние боковые шторы

Установленные на задних окнах шторы предназначены для защиты находящихся на задних сиденьях малолетних детей от солнца.

2<sup>й</sup> ряд



3<sup>й</sup> ряд (7 мест)

- ☞ Закрывать штору следует, потянув за расположенный по центру язычок.
- ☞ Положение шторы фиксируется застежкой, цепляющейся за крючок.

## ОБЩАЯ ИНФОРМАЦИЯ О ДЕТСКИХ КРЕСЛАХ

При разработке автомобиля специалисты PEUGEOT уделили много внимания проблеме безопасной перевозки детей, но безопасность Ваших детей также зависит и от Вас.

Для надлежащего обеспечения безопасности детей соблюдайте следующие рекомендации:

- в соответствии с европейским законодательством, **все дети моложе 12 лет, либо ростом менее 1 м 50 см должны перевозиться в специальных детских креслах, прошедших сертификацию на соответствие нормам безопасности, учитывающих их весовые показатели и устанавливаемых на сиденьях, оборудованных ремнями безопасности или креплениями ISOFIX\***,
- по статистике, для безопасной перевозки детей лучше использовать задние сиденья автомобиля,
- детей весом менее 9 кг перевозите только в положении "спинкой вперед" как на переднем сиденье, так и на заднем.



**Специалисты PEUGEOT рекомендуют размещать детей на задних боковых сиденьях автомобиля:**

- "спинкой вперед" до достижения ими 2-летнего возраста,
- "лицом вперед" после достижения ими 2-летнего возраста.

\* В каждой стране перевозка детей в автомобиле регламентируется действующим в ней собственным законодательством. Читайте правила, принятые в Вашей стране.

## УСТАНОВКА ДЕТСКОГО КРЕСЛА НА ПЕРЕДНЕМ СИДЕНЬЕ

### "Спинкой вперед"

При установке детского кресла для перевозки ребенка "спинкой вперед" **на сиденье переднего пассажира**, подушку безопасности пассажира следует обязательно отключать. Иначе **надувавшаяся подушка безопасности может привести к тяжелому травмированию или гибели ребенка.**



### "Лицом вперед"

При установке детского кресла для перевозки ребенка "лицом вперед" **на сиденье переднего пассажира**, это сиденье следует сдвинуть максимально назад, привести его в верхнее положение, выпрямить спинку и оставить включенной подушку безопасности переднего пассажира.



Сиденье пассажира в крайнем верхнем положении и максимально отодвинуто назад.



Убедитесь, что ремень безопасности надлежаще натянут.





Отключение подушки безопасности пассажира ("OFF")

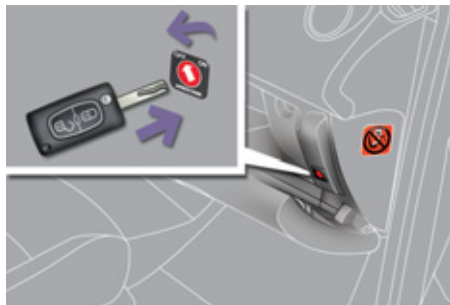

Читайте указания на этикетке, наклеенной с обеих сторон на противосолнечный козырек пассажира.

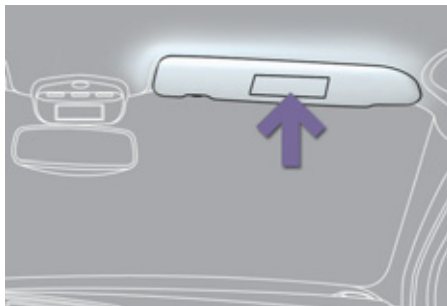

Чтобы обеспечить безопасность своего ребенка, обязательно отключайте подушку безопасности переднего пассажира при установке на его сиденье детского кресла "спинкой вперед".

В противном случае, надувшаяся подушка безопасности может травмировать или повлечь гибель ребенка.



Подробнее об отключении подушки безопасности читайте в гл. "Безопасность на борту автомобиля" и "Подушки безопасности".

## ДЕТСКИЕ СИДЕНЬЯ, РЕКОМЕНДОВАННЫЕ PEUGEOT

Компания "Автомобили PEUGEOT" предлагает широкий выбор детских кресел из своего каталога, которые можно закреплять при помощи трехточечного ремня безопасности:

Группа 0+: от новорожденных до 13 кг	Группа 1: от 9 до 18 кг
 <p style="text-align: center;"><b>L1</b> Кресло "RÖMER/BRITAX Baby-Safe Plus". Устанавливается "спинкой вперед".</p>	 <p style="text-align: center;"><b>L2</b> "RÖMER Duo Plus ISOFIX".</p>
Группы 2 и 3: от 15 до 36 кг	
 <p style="text-align: center;"><b>L4</b> Кресло "RECARO Start".</p>	 <p style="text-align: center;"><b>L5</b> Кресло "KLIPPAN Optima". С возраста 6 лет (около 22 кг) следует использовать только подушку-бустер.</p>
 <p style="text-align: center;"><b>L6</b> "RÖMER KIDFIX" Может устанавливаться на штатные крепления ISOFIX автомобиля. Ребенок должен быть пристегнут ремнем безопасности.</p>	

## УСТАНОВКА ДЕТСКИХ КРЕСЕЛ С ОПОРНОЙ СТОЙКОЙ

При установке детских кресел с опорной стойкой (или на опорной ножке) следует помнить о мерах предосторожности. Нужно, например, учитывать наличие вещевых ящиков в полу перед задними боковыми сиденьями.

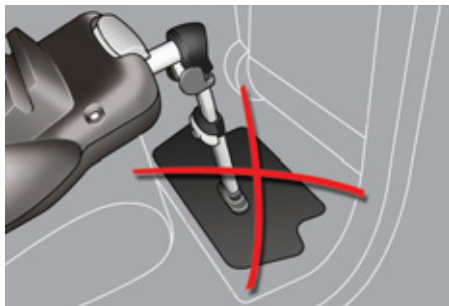

Нельзя устанавливать опорную стойку на крышку вещевого ящика, так как в случае резкого толчка она может проломиться. Если положение ножки регулируется, кресло можно установить двумя другими способами, которые мы рекомендуем.

В полу перед задним средним сиденьем нет вещевого ящика. Здесь можно устанавливать детское кресло с опорной стойкой с креплениями Isofix или универсальное (закрепляемое трехточечным ремнем безопасности).

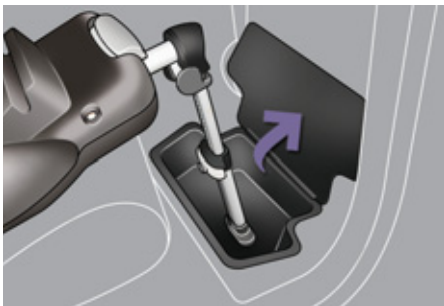

### Установка стойки на дно вещевого ящика

Если длина стойки позволяет, ее можно опустить на дно вещевого ящика. Перед этим освободите ящик от всех находящихся в нем предметов.



### Установка стойки рядом с крышкой ящика

Другой способ, если длина стойки позволяет и ее можно устанавливать под углом (при полном соблюдении рекомендаций инструкции по установке кресла), - установить ее так, чтобы она опиралась на пол рядом с крышкой ящика. При необходимости, отрегулируйте продольное положение передних или задних штатных сидений так, чтобы стойка детского кресла могла прочно опираться на пол, а не на крышку.



В случае невозможности установить детское кресло с опорной стойкой таким способом, рекомендуется отказаться от его размещения на этом месте.





## УСТАНОВКА ДЕТСКИХ КРЕСЕЛ, ЗАКРЕПЛЯЕМЫХ РЕМНЕМ БЕЗОПАСНОСТИ

В соответствии с европейской регламентацией, приведенная таблица дает представление о возможности размещения детских кресел, закрепляемых ремнем безопасности и сертифицированных как "универсальные" (а) в зависимости от весовой группы ребенка и места установки в салоне автомобиля:

Весовая группа и примерный возраст					
Место		Менее 13 кг (Группы 0 (b) и 0+) От рождения до ≈ 1 года	От 9 до 18 кг (Группа 1) От 1 года до ≈ 3 лет	От 15 до 25 кг (Группа 2) От 3 до ≈ 6 лет	От 22 до 36 кг (Группа 3) От 6 до ≈ 10 лет
Сиденье переднего пассажира (с) с повышающей подушкой		U (R)	U (R)	U (R)	U (R)
Сиденье переднего пассажира (с) без повышающей подушки		X	X	X	X
<b>5 мест (2 ряда)</b>					
Задние боковые сиденья		U*	U*	U*	U*
Заднее среднее сиденье		U	U	U	U

При установке детского кресла на заднем сиденье для перевозки ребенка лицом или спинкой вперед, отведите сиденье от спинки переднего сиденья так, чтобы она не мешала.

\* Детские кресла с **опорной стойкой** (или на опорной ножке) следует устанавливать, помня о мерах предосторожности. См. рекомендации на странице "Установка детских кресел с опорной стойкой".

Вес ребенка и примерный возраст					
Место		Менее 13 кг (группы 0 (b) и 0+) До 1 года	От 9 до 18 кг (группа 1) От 1 до 3 лет	От 15 до 25 кг (группа 2) От 3 до 6 лет	От 22 до 36 кг (группа 3) От 6 до 10 лет
Сиденье переднего пассажира (c) с повышающей подушкой		U (R)	U (R)	U (R)	U (R)
Сиденье переднего пассажира (c) без повышающей подушки		X	X	X	X
<b>7 мест (3 ряда)</b>					
Задние боковые сиденья 2 <sup>го</sup> ряда		U*	U*	U*	U*
Заднее среднее сиденье 2 <sup>го</sup> ряда		U	U	U	U
Задние сиденья 3 <sup>го</sup> ряда		U	U	U	U
При установке кресла KIDDY Life (L3) с защитной лямкой на сиденье переднего пассажира, штатное сиденье автомобиля следует максимально переместить вперед, а подушку безопасности отключить.					

**a:** универсальное детское кресло, которое может устанавливаться в любом автомобиле с использованием ремня безопасности.

**b:** группа 0, от рождения до 10 кг. Колябели и кроватки для автомобилей не могут устанавливаться на переднем пассажирском сиденье.

**c:** перед тем, как разместить ребенка на этом месте, ознакомьтесь с правилами, действующими в Вашей стране.

**U:** сиденье, адаптированное под установку детского кресла при помощи ремня безопасности и сертифицированного как "универсальное", для перевозки "спинкой вперед" и/или "лицом вперед".

**U (R):** то же, что и **U**, устанавливается на штатное сиденье, которое следует поднять на максимальную высоту.

**L-:** на этом месте допускается устанавливать только указанные детские кресла (в зависимости от страны, в которую поставляется автомобиль).

**X:** сиденье, не приспособленное для установки детского кресла указанной весовой категории.

\* Детские кресла с **опорной стойкой** (или на опорной ножке) следует устанавливать, помня о мерах предосторожности. См. рекомендации на странице "Установка детских кресел с опорной стойкой".



## РЕКОМЕНДАЦИИ ПО ПРАВИЛЬНОЙ УСТАНОВКЕ ДЕТСКОГО КРЕСЛА

Небрежная установка детского кресла в автомобиле снижает надежность защиты ребенка в случае столкновения.

Не забывайте пристегивать ремни безопасности или лямки детского кресла так, чтобы они плотно прилегали к его телу, даже при переездах на короткие расстояния.

Закрепляя детское кресло при помощи ремня безопасности, убедитесь, что ремень плотно прилегает к нему и надежно удерживает его на штатном кресле автомобиля. При необходимости подвигайте кресло для его правильной установки.

Для оптимальной установки детского кресла проверьте, чтобы спинка кресла опиралась на спинку штатного сиденья автомобиля, а подголовник сиденья не мешал креслу занять правильное положение.

Если подголовник приходится снять, примите меры, чтобы он был убран в надежное место или закреплен так, чтобы не превратиться в стремительно летящий "снаряд" в случае резкого торможения.

Не следует перевозить на переднем сиденье детей в возрасте до 10 лет в положении "лицом вперед" за исключением случаев, когда задние сиденья заняты другими детьми или если задние сиденья сняты или сложены.

Отключайте подушку безопасности переднего пассажира сразу при установке на его сиденье детского кресла "спинкой вперед".

Если этого не сделать, надувшаяся в случае аварии подушка может привести к тяжелому травмированию или гибели ребенка.

### Установка кресла с высокой подушкой

Верхняя ветвь ремня должна проходить по плечу ребенка, не затрагивая область шеи.

Убедитесь, что нижняя ветвь ремня безопасности расположена на бедрах ребенка.

Специалисты компании PEUGEOT рекомендуют Вам воспользоваться сиденьем с повышающей подушкой и спинкой, оборудованной пазом, правильно направляющим ленту ремня на уровне плеча.

В целях безопасности, не оставляйте:

- ребенка или детей в автомобиле одних без присмотра,
- ребенка или животное в автомобиле с закрытыми окнами, если он стоит на солнце,
- ключи в автомобиле в доступном для детей месте.

Во избежание случайного открывания детьми задних дверей и окон задних дверей пользуйтесь устройством блокировки дверных замков.

Не следует опускать стекла окон задних дверей более, чем на треть.

Для защиты детей от солнечных лучей установите на задних боковых окнах шторки.

## КРЕПЛЕНИЯ "ISOFIX"

Ваш автомобиль сертифицирован в соответствии с **последними нормативами**, предъявляемыми к системе ISOFIX.

Сиденья, представленные ниже, оборудованы креплениями ISOFIX, отвечающими требованиям этих нормативов:

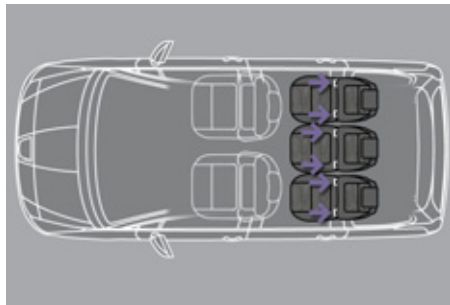

5 мест

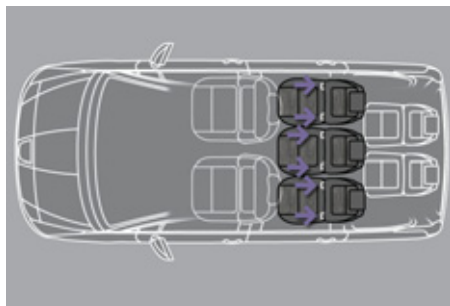

7 мест

Конструктивно они состоят из трех проушин, имеющих на каждом сиденье:

- двух проушин **A**, расположенных между спинкой и подушкой штатного сиденья автомобиля и помеченных этикетками,
- расположенной за сиденьем проушины **B**, называемой "**TOP TETHER**", служащей для закрепления верхней лямки.

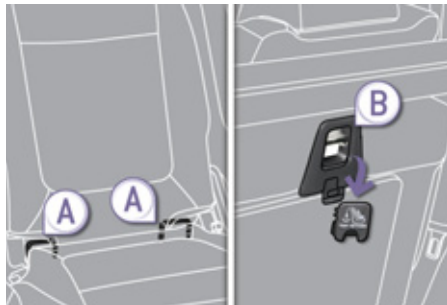

Конструкция замков "ISOFIX" обеспечивает надежную, прочную и быструю установку кресла для перевозки ребенка в Вашем автомобиле.

**Детские кресла "ISOFIX"** оборудованы двумя замками, легко входящими в зацепление с двумя проушинами **A**.

Некоторые из них оборудованы также **верхней ляжкой**, которая крепится к проушине **B**.

Чтобы ее закрепить, приподнимите подголовник и протяните под ним крюк ляжки. Затем зацепите крюк за проушину **B** и натяните верхнюю ляжку.

Небрежная установка детского кресла в автомобиле снижает надежность защиты ребенка в случае столкновения.

О детских креслах "ISOFIX", сертифицированных для установки в Вашем автомобиле, читайте в сводной таблице размещения детских кресел "ISOFIX".

## СЕРТИФИЦИРОВАННОЕ ДЕТСКОЕ КРЕСЛО ISOFIX, РЕКОМЕНДОВАННОЕ PEUGEOT ДЛЯ ВАШЕГО АВТОМОБИЛЯ

**"RÖMER Duo Plus ISOFIX"**

(типоразмер B1)

Группа 1: от 9 до 18 кг



Для перевозки ребенка только "лицом вперед".

Оборудовано верхней лямкой, прикрепляемой к верхней проушине **B**, называемой TOP TETHER.

Устанавливается для перевозки в трех положениях: сидячем, полулежачем и положении лежа.

☞ Отодвиньте переднее сиденье автомобиля так, чтобы ноги ребенка не касались его спинки.





Это кресло можно устанавливать и на сиденьях, не оборудованных креплениями ISOFIX. В этом случае его следует обязательно прикреплять к штатному сиденью автомобиля трехточечным ремнем безопасности.

**Следуйте указаниям по установке детских кресел, содержащимся в инструкциях изготовителя.**

## СВОДНАЯ ТАБЛИЦА РАЗМЕЩЕНИЯ ДЕТСКИХ КРЕСЕЛ ISOFIX

В соответствии с европейской регламентацией, приведенная здесь таблица дает представление о возможности размещения детских кресел ISOFIX на штатных сиденьях автомобиля, оборудованных замками ISOFIX.





Типоразмер универсальных и полууниверсальных детских кресел ISOFIX, обозначаемый буквами от **A** до **G**, указывается на самом кресле рядом с логотипом ISOFIX.

	Вес ребенка/примерный возраст									
	Менее 10 кг (группа 0) До 6 месяцев		Менее 10 кг (группа 0) кг Менее 13 кг (группа 0+) До 1 года			От 9 до 18 кг (группа 1) От 1 до 3 лет				
Тип кресла ISOFIX	Колыбель		"спинкой вперед"			"спинкой вперед"		"лицом вперед"		
Типоразмер ISOFIX	F	G	C	D	E	C	D	A	B	B1
Сиденье переднего пассажира 	X		X			X		X		
<b>5 мест (2 ряда)</b>										
Задние боковые сиденья 	IL-SU*		IL-SU*			IL-SU*		IUF* IL-SU*		
Заднее среднее сиденье 	X		IL-SU			IL-SU		IUF IL-SU		

\* Детские кресла с **опорной стойкой** (или на опорной ножке) следует устанавливать, помня о мерах предосторожности. См. рекомендации на странице "Установка детских кресел с опорной стойкой".

При установке детского кресла на заднем сиденье для перевозки ребенка лицом или спинкой вперед, отведите сиденье от спинки переднего сиденья так, чтобы она не мешала.

/..

		Вес ребенка/примерный возраст									
		Менее 10 кг (группа 0) До 6 месяцев		Менее 10 кг (группа 0) Менее 13 кг (группа 0+) До 1 года			От 9 до 18 кг (группа 1) От 1 до 3 лет				
Тип кресла ISOFIX		Колыбель		"спинкой вперед"			"спинкой вперед"		"лицом вперед"		
Типоразмер ISOFIX		F	G	C	D	E	C	D	A	B	B1
Сиденье переднего пассажира		X		X			X		X		
7 мест (3 ряда)											
Задние боковые сиденья 2 <sup>го</sup> ряда		IL-SU*		IL-SU*			IL-SU*		IUF* IL-SU*		
Заднее среднее сиденье 2 <sup>го</sup> ряда		X		IL-SU			IL-SU		IUF IL-SU		
Задние сиденья 3 <sup>го</sup> ряда		Без креплений "isofix"									

\* При установке детских кресел с опорной стойкой (или на опорной ножке) следует помнить о мерах предосторожности. Подробности читайте на стр. "Установка детских кресел с опорной стойкой".

**IUF:** сиденье, адаптированное под установку универсального детского кресла "Isofix Universe!" для перевозки "лицом вперед", оборудованное верхней лямкой.

**IL-SU:** сиденье, адаптированное под установку полууниверсального детского кресла "Isofix Semi-Universal!":

- для перевозки ребенка в положении "лицом вперед" с опорной стойкой или "спинкой вперед" с верхней лямкой,
- "лицом вперед" с опорной стойкой,
- в колыбели с верхней лямкой или с опорной стойкой.

Крепление кресла при помощи верхней лямки описано в разделе "Крепления Isofix".

**X:** сиденье, не адаптированное для установки на нем детского кресла или колыбели, относящихся к указанной весовой группе.

## "ДЕТСКАЯ" БЛОКИРОВКА ЗАМКОВ С МЕХАНИЧЕСКИМ ПРИВОДОМ

Система механической блокировки замков для предотвращения случайного отпирания задних дверей из салона.

Выключатели блокировки расположены на торцах задних дверей.

### Включение блокировки

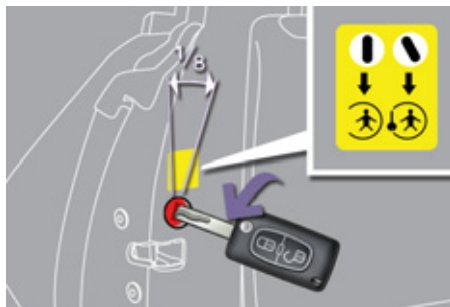

- ☞ Поверните красный выключатель ключом зажигания на 1/8 оборота как показано на наклеенной на дверь этикетке. **Убедитесь, что блокировка включена.**

### Выключение блокировки

- ☞ Поверните красный выключатель ключом зажигания на 1/8 оборота.

## "ДЕТСКАЯ" БЛОКИРОВКА ЗАМКОВ С ЭЛЕКТРОПРИВОДОМ

Система дистанционной блокировки замков и стеклоподъемников предназначена для предотвращения случайного отпирания задних дверей и открывания окон из салона.

### Включение

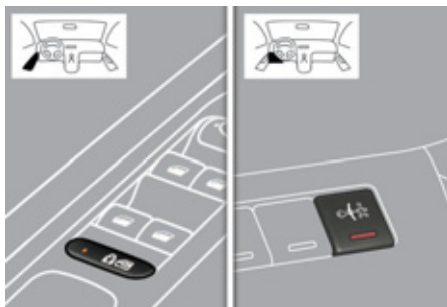

- ☞ Включите зажигание и нажмите на эту кнопку.

При этом контрольная лампа кнопки загорится одновременно с сообщением, подтверждающим включение системы.

Она будет гореть до тех пор, пока "детская блокировка" будет оставаться включенной.

При этом двери по-прежнему можно открывать с внешней стороны и управлять задними стеклоподъемниками с места водителя.

### Отключение

- ☞ Включите зажигание и еще раз нажмите на эту кнопку.

При этом контрольная лампа кнопки погаснет одновременно с сообщением, подтверждающим отключение системы.

Она не будет гореть до тех пор, пока "детская блокировка" будет оставаться отключенной.



Любое иное состояние контрольной лампы будет свидетельствовать о неисправности электронной системы "детской" блокировки замков.

Проверьте систему в сервисной сети PEUGEOT или в специализированном техцентре.



Данная система работает независимо от системы центрального замка и никогда не заменяет его.

Проверяйте исправность "детской" блокировки замков всякий раз, как включаете зажигание.

Выходя из автомобиля, никогда не оставляйте ключ в замке зажигания, даже если отлучаетесь ненадолго.

При сильном ударе в ДТП электронная блокировка замков автоматически снимается, чтобы не препятствовать покиданию автомобиля пассажирами задних сидений.

## УКАЗАТЕЛИ ПОВОРОТОВ



- ☞ Опустите в крайнее положение переключатель, чтобы включить указатель левого поворота.
- ☞ Поднимите в крайнее положение переключатель, чтобы включить указатель правого поворота.



Если указатель поворота остается невыключенным более 20 секунд, громкость зуммера будет возрастать с увеличением скорости движения автомобиля выше 60 км/ч.

### Функция "скоростная автодорога"

Коротко нажмите на ручку управления освещением вверх или вниз, без прохождения центрального фиксированного положения, соответствующие указатели поворота срабатывают три раза.

## АВАРИЙНАЯ СВЕТОВАЯ СИГНАЛИЗАЦИЯ

Это система визуального оповещения путем одновременного включения всех фонарей указателей поворотов, служащая для предупреждения других участников дорожного движения об аварии, движении на буксире или дорожно-транспортном происшествии.

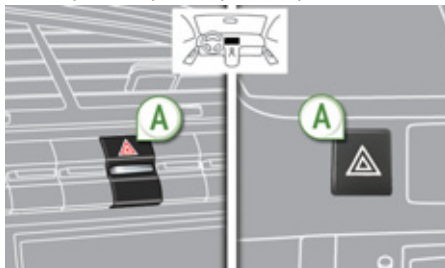

- ☞ Переведите или нажмите на выключатель А, при этом все фонари указателей поворотов начнут мигать.
- Аварийная световая сигнализация может работать и при выключенном зажигании.

### Автоматическое включение аварийной световой сигнализации

В случае экстренного торможения и в зависимости от скорости замедления, автоматически загорятся фонари аварийной сигнализации.

При первом же нажатии на педаль акселератора они гаснут.

- ☞ При необходимости их можно погасить, нажав на кнопку.

## ЗВУКОВОЙ СИГНАЛ

Звуковой сигнал используется для предупреждения других участников дорожного движения о возникшей опасности.



- ☞ Нажмите на одну из спиц ступицы рулевого колеса.



Звуковым сигналом допускается пользоваться только в следующих ситуациях (при этом он не должен быть слишком продолжительным):

- для предотвращения угрозы ДТП,
- для предупреждения об обгоне велосипедиста или пешехода,
- при подъезде к непросматриваемому участку дороги.

## БОРТОВАЯ СИСТЕМА КОНТРОЛЯ ДАВЛЕНИЯ ВОЗДУХА В ШИНАХ

Система предназначена для автоматического контроля давления воздуха в шинах на находящемся в движении автомобиле.



Во время движения специальные вмонтированные в вентили датчики включают соответствующий сигнализатор при падении давления ниже нормы (на скорости выше 20 км/ч).

Запасное колесо датчиком давления не оснащается.



Система контроля давления воздуха в шинах является вспомогательной и не освобождает водителя от необходимости оставаться бдительным и ответственно относиться к автомобилю.

### Сигнализатор спущенного колеса



Этот сигнализатор появляется на панели приборов и/или на многофункциональном дисплее появляется сообщение уточняющее, какое колесо неисправно и звучит зуммер.

- ☞ Срочно проверьте давление воздуха в шинах. Давление следует проверять на холодных шинах.

### Сигнализатор прокола шины

# STOP

Сигнализатор **STOP** загорается на панели приборов в сопровождении зуммера и сообщения на многофункциональном дисплее, уточняющего, какое колесо неисправно.

- ☞ Немедленно остановитесь, стараясь избегать резких поворотов руля и экстренных торможений.
- ☞ Замените поврежденное колесо и, при первой же возможности, проверьте давление во всех шинах.

### Сигнализатор отсутствующего датчика давления

На многофункциональном дисплее появится в сопровождении зуммера сообщение, уточняющее, какие колеса система не обнаружила или сообщающее о неисправном состоянии системы.

Обратитесь в сервисную сеть PEUGEOT или в специализированный техцентр для замены вышедших из строя датчиков.



Данный сигнализатор загорается также в случае, когда колесо действительно снято с автомобиля, например, для ремонта, или на автомобиль установлены одно или несколько колес, не оборудованных датчиками давления воздуха.



Все виды ремонта, а также замена шин на колесах, оборудованных датчиками контроля давления, должны осуществляться только в сервисной сети PEUGEOT или в специализированном техцентре.

Если автомобиль не обнаруживает установленное на него колесо (например при установке ошипованных шин), на котором Вы заменили шину, Вам необходимо провести инициализацию системы в сервисной сети PEUGEOT или в специализированном техцентре.



Система не освобождает от необходимости регулярно проверять давление воздуха в шинах (см. параграф "Идентификационные данные") с тем, чтобы убедиться, что поведение автомобиля на дороге остается оптимальным и избежать преждевременного износа шин, особенно в жестких условиях эксплуатации (при тяжелой нагрузке, движении с очень высокой скоростью и т.д.).

Давление воздуха следует проверять на холодных шинах не реже одного раза в месяц. Не забывайте контролировать давление и в запасном колесе.

В работе системы могут происходить мимолетные сбои, вызванные источниками радиоволн с аналогичными частотными параметрами.

## СИСТЕМА ДИНАМИЧЕСКОЙ СТАБИЛИЗАЦИИ ESC

В комплексную систему электронного управления динамикой автомобиля (ESC: Electronic Stability Control) входят:

- антиблокировочная система ABS и электронный регулятор тормозных сил REF,
- усилитель экстренного торможения AFU,
- противобуксовочная система ASR,
- система динамической стабилизации CDS.

### Понятия и определения

#### Антиблокировочная система ABS и электронный регулятор тормозных сил REF

Эти системы повышают устойчивость и управляемость автомобиля в режиме торможения и предохраняют от заносов на виражах, особенно на разбитых и скользких дорогах.

Система ABS предотвращает блокировку колес в случае экстренного торможения.

Система REF регулирует силу торможения на каждом колесе в отдельности.

#### Усилитель экстренного торможения AFU

В случае экстренного торможения эта система позволяет быстрее развить оптимальное давление в тормозной системе, способствуя сокращению тормозного пути.

Система автоматически реагирует на скорость нажатия на педаль тормоза. При этом педаль становится несколько мягче, чем обычно, а эффективность торможения возрастает.

#### Противобуксовочная система ASR

Система ASR оптимизирует распределение тягового усилия между колесами, чтобы исключить их пробуксовку путем воздействия на тормозные механизмы ведущих колес и на работу двигателя. Она также помогает улучшить курсовую устойчивость автомобиля при разгоне.

#### Система динамической стабилизации CDS

В случае значительного отклонения действительной траектории от той, которую задает водитель, система автоматически воздействует на тормозные механизмы одного или нескольких колес и на работу двигателя, чтобы вернуть автомобиль к движению по заданной траектории, если она не противоречит законам физики.

#### Помощь при движении по снегу (интеллектуальная противобуксовочная система "Intelligent Traction Control")

Ваш автомобиль оснащен системой помощи при движении по снегу: **Intelligent Traction Control**.

Она автоматически обнаруживает в постоянном режиме слабое сцепление колес с дорогой, затрудняющее трогание автомобиля с места и его движение по глубокому или укатанному снегу.

В таких ситуациях, **Intelligent Traction Control** ограничивает проскальзывание передних колес, чтобы обеспечить тяговое усилие на них и сохранить курсовую устойчивость.

При движении в особо сложных условиях (по глубокому снегу, грязи и т.п.) может оказаться необходимым отключить в нужный момент системы **ESP/ASR** с тем, чтобы буксующие колеса быстрее обрели сцепление с дорогой.

При первой же возможности необходимо включить системы вновь.

Для езды по дорогам, не обеспечивающим достаточного сцепления с колесами, настоятельно рекомендуются зимние шины.

## Работа систем

### Антиблокировочная система ABS и электронный регулятор тормозных сил REF



Загорание контрольной лампы, сопровождаемое звуковым сигнализатором и сообщением на дисплее, свидетельствует о неисправности антиблокировочной системы, которая может привести к потере курсовой устойчивости автомобиля при торможении.



Загорание контрольной лампы одновременно с сигнализатором "**STOP**", а также звуковым сигналом и сообщением на дисплее свидетельствует о неисправности электронного регулятора тормозных сил REF, которая может привести к потере курсовой устойчивости автомобиля при торможении.

### Срочно остановите автомобиль.

В обоих случаях Вам следует проконсультироваться в сервисной сети PEUGEOT или в специализированном техцентре.



При замене колес допускается устанавливать только сертифицированные для Вашей модели автомобиля колесные диски и шины.

Нормальная работа антиблокировочной системы ABS может проявляться в легкой вибрации тормозной педали при торможении.



**В случае экстренного торможения, резко нажмите до упора на тормозную педаль, не ослабляя усилия.**



## Система динамической стабилизации CDS

### Активирование системы

Система активируется автоматически при каждом запуске двигателя.

В случае проскальзывания шин или потери траектории движения, система включается в работу.



В момент ее срабатывания на панели приборов начинает мигать этот сигнализатор.

### Отключение

В особо тяжелых условиях вождения (трогание по грязи, застревание в снегу, езда по зыбкому грунту и т.д.) возникает необходимость отключить систему CDS, чтобы колеса, буксуя, обеспечивали автомобилю сцепление с дорогой.



☞ Нажмите на кнопку "ESP OFF".



При этом загорится этот сигнализатор и контрольная лампа кнопки: это свидетельствует о том, что система CDS больше не влияет на работу двигателя внутреннего сгорания.

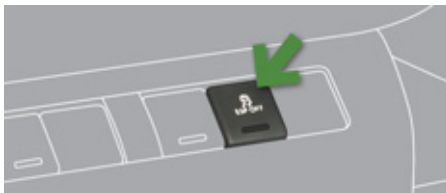

### Активирование включение системы

Система активируется автоматически после каждого выключения зажигания или по достижении скорости движения 50 км/ч.

☞ Еще раз нажмите на кнопку "ESP OFF", чтобы активировать систему принудительно.

## Если система неисправна



Загорание этого сигнализатора в сопровождении зуммера и сообщения на multifunctional дисплее свидетельствует о неисправности системы.

Обратитесь в сервисную сеть PEUGEOT или в специализированный техцентр чтобы проверить исправность системы.



Система CDS способна обеспечивать дополнительную безопасность при условии соблюдения нормального стиля вождения, но ее наличие в комплектации автомобиля не должно побуждать водителя идти на неоправданные риски и разгонять автомобиль до чрезмерных скоростей.

Нормальная работа системы основана на обязательном соблюдении требований производителя, предъявляемых к качеству шин и колесных дисков, компонентов тормозной системы, к бортовой электронике и качеству сборочных работ и технического обслуживания в сервисной сети PEUGEOT.

Если Ваш автомобиль побывал в столкновении, обратитесь в сервисную сеть PEUGEOT или в специализированный техцентр чтобы проверить исправность системы.

## РЕМНИ БЕЗОПАСНОСТИ



## Ремни безопасности передних сидений

Передние ремни безопасности оборудованы пиротехническими натяжителями и ограничителями усилия натяжения.

Такая система эффективно защищает водителя и переднего пассажира в момент фронтальных и боковых столкновений в ДТП. При достаточно сильном ударе натяжители мгновенно затягивают ремни безопасности и плотно прижимают тела водителя и пассажира к спинкам сидений.

Система пиротехнических натяжителей ремней безопасности работает только при включенном зажигании.

Ограничитель натяжения уменьшает давление ремня на тело, оптимизируя защиту.

## Пристегивание ремня



- ☞ Потяните за ляжку и вставьте скобу в паз замка.
- ☞ Потяните за ляжку чтобы убедиться, что ремень пристегнулся.

## Отстегивание ремня

- ☞ Нажмите на красную клавишу замка.
- ☞ Придерживайте ремень при его сматывании.

## Регулировка ремня по высоте

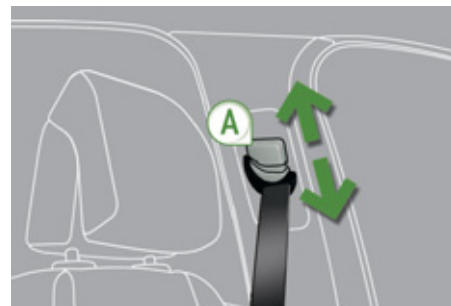

- ☞ Чтобы отрегулировать положение язычка на ремне, сожмите фиксатор **A** и передвиньте его до точки фиксации.

## Сигнализатор непристегнутого переднего ремня безопасности



При включении зажигания на панели контрольных ламп загорится этот сигнализатор, если водитель и/или находящийся на переднем сиденье пассажир не пристегнул свой ремень безопасности.

По достижении скорости выше 20 км/ч сигнализатор начнет мигать в сопровождении зуммера в течение 2 минут. По истечении двух минут сигнализатор продолжит гореть до тех пор, пока водитель и/или пассажир не пристегнется.

## Панель сигнализаторов ремней безопасности

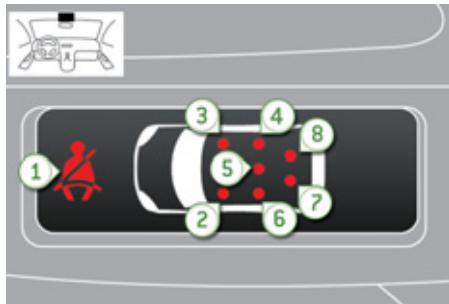

1. Не пристегнуты/отстегнуты передние и/или задние ремни.
2. Сигнализатор переднего левого ремня.
3. Сигнализатор переднего правого ремня.
4. Сигнализатор заднего левого ремня.
5. Сигнализатор заднего правого ремня.
6. Сигнализатор заднего левого ремня.

На панели сигнализаторов ремня и фронтальной подушки безопасности пассажира в соответствующем сигнализаторе **2** или **3** загорится красная лампа, если ремень окажется непристегнутым.

### 7-местные версии

7. Сигнализатор заднего левого ремня безопасности 3-го ряда.
8. Сигнализатор заднего правого ремня безопасности 3-го ряда.

## Ремни безопасности задних сидений

Задние сиденья оборудованы отдельным трехточечным ремнем безопасности с инерционной катушкой и ограничителем усилия натяжения (кроме пассажира, расположенного на среднем сиденье).

### Пристегивание ремня

- ☞ Потяните за ляжку и вставьте скобу в паз замка.
- ☞ Потяните за ляжку чтобы убедиться, что ремень пристегнулся.

### Отстегивание ремня

- ☞ Нажмите на красную клавишу замка.
- ☞ Придерживайте ремень при его сматывании.

### Сигнализатор непристегнутого ремня безопасности



Этот сигнализатор загорится на панели контрольных приборов, если один или несколько пассажиров заднего сиденья отстегнут свой ремень безопасности.

По достижении скорости выше 20 км/ч сигнализатор начнет мигать в сопровождении зуммера в течение 2 минут. По истечении двух минут сигнализатор продолжит гореть до тех пор, пока пассажир или пассажиры не пристегнутся.

## Сигнализатор отстегнутого ремня

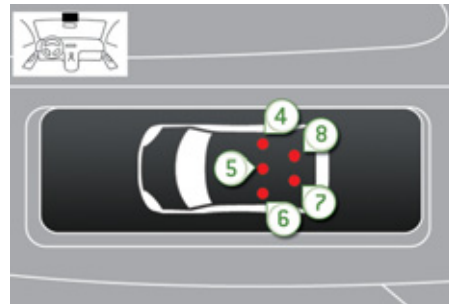

При включении зажигания и запущенном двигателе, либо при движении со скоростью до 20 км/ч, загорятся соответствующие красные контрольные лампы с **4** по **8** примерно на 30 секунд, если ремень безопасности не пристегнут.

На автомобиле, движущемся со скоростью выше 20 км/ч, загорятся соответствующие красные сигнализаторы **4**, **5**, **6**, **7** или **8** в сопровождении зуммера и сообщения на многофункциональном дисплее, если находящийся на заднем сиденье пассажир отстегнет свой ремень.



Чтобы боковые ремни безопасности сидений 2-го ряда не "болтались", протяните ляжки в специальные держатели.

## Ремень безопасности на среднем сиденье 2<sup>го</sup> ряда

Ремень безопасности среднего сиденья 2<sup>го</sup> ряда расположен сзади под потолком с правой стороны.



### Пристегивание

- ☞ Потяните за ленту ремня и вставьте скобу **A** в замок справа.
- ☞ Вставьте скобу **B** в замок слева.
- ☞ Проверьте надежность пристегивания обеих ремней, потянув за каждый из них.

### Отстегивание и складывание

- ☞ Нажмите на красную клавишу замка **B**, а затем - замка **A**.
- ☞ Придерживайте ленту ремня при ее сматывании и закрепите скобу **B**, а затем - скобу **A** на магнитном фиксаторе под потолком.

## Ремни безопасности на сиденьях 3<sup>го</sup> ряда (на 7-местной версии)

Ремни безопасности сидений 3<sup>го</sup> ряда расположены в местах сопряжения соответствующих стоек багажного отсека и потолка.



### Пристегивание

- ☞ Потяните за ленту ремня и вставьте скобу **C** в замок со стороны боковой обивки багажного отсека.
- ☞ Вставьте скобу **D** в замок с противоположной стороны.
- ☞ Проверьте надежность пристегивания обеих ремней, потянув за каждый из них.

### Отстегивание и складывание

- ☞ Нажмите на красную клавишу замка **D**, а затем - замка **C**.
- ☞ Придерживайте при сматывании ленту ремня и скобы **D** и **C**.



Водитель обязан убедиться, что пассажиры правильно пользуются ремнями безопасности и что все они пристегнулись перед началом поездки.

Независимо от Вашего местонахождения в автомобиле всегда пристегивайтесь ремнем безопасности, даже при поездках на короткие расстояния.

Не путайте запорные скобы и замки ремней, иначе они не выполнят своих защитных функций.

Ремни оборудованы инерционной катушкой с автоматической подгонкой длины лямки по Вашей фигуре. При отстегивании ремня за ненадобностью его лямка автоматически сматывается на катушку.

Пристегиваясь и отстегиваясь, следите за тем, чтобы ремень правильно сматывался на катушку.

Тазовая лямка ремня должна располагаться как можно ниже на бедрах.

Плечевая лямка должна располагаться на плече у основания шеи.

Инерционные катушки оборудованы механизмом автоматической блокировки ремней на случай дорожно-транспортного происшествия, экстренного торможения или опрокидывания автомобиля. Вы можете разблокировать ремень, потянув за лямку и затем отпустив ее, чтобы она сматалась.

Чтобы эффективно выполнять свою защитную функцию, ремень безопасности:

- должен прилегать к телу как можно плотнее,
- не должен подвергаться систематическому вытягиванию для проверки не скручена ли лямка,
- должен использоваться для пристегивания одного человека,
- не должен иметь надрывов или следов износа,
- не должен подвергаться конструктивным изменениям или переделкам, чтобы не нарушить его надежность и прочность.

В соответствии с действующими требованиями безопасности, все работы, касающиеся вашего автомобиля, должны осуществляться компетентными специалистами в специализированном техническом центре, где имеется оборудование марки PEUGEOT.

Ремни безопасности следует периодически проверять в сервисной сети PEUGEOT или в специализированном техцентре, особенно при обнаружении на них признаков повреждения.

Для чистки лямок ремней безопасности пользуйтесь водным раствором мыла или специальным составом для очистки тканевых поверхностей, имеющимся в продаже в сервисной сети PEUGEOT.

После складывания или перемещения сиденья или заднего дивана убедитесь, что ремень безопасности занимает правильное положение и смотан на катушку.

## Перевозка детей

Используйте соответствующее детское кресло, если ребенку менее 12 лет или его рост не превышает 1 м 50 см.

Запрещается пристегивать более одного пассажира одним ремнем безопасности.

Никогда не перевозите ребенка на своих коленях.

## В случае столкновения

**В зависимости от характера и силы столкновения автомобиля** пиротехнический преднатяжитель ремня может сработать до и независимо от срабатывания модуля надувных подушек безопасности. Срабатывание преднатяжителей сопровождается детонационным хлопком с одновременным выделением безвредного дыма воспламенителем пиротехнического патрона, встроенного в систему.

В любом случае на панели приборов загорится сигнализатор неисправности системы подушек безопасности.

После любого дорожно-транспортного происшествия необходимо проверить, а возможно и заменить ремни безопасности в сервисной сети PEUGEOT или в специализированном техцентре.

## ПОДУШКИ БЕЗОПАСНОСТИ

Надувные подушки безопасности предназначены для дополнительной защиты водителя и пассажиров (кроме пассажира, расположенного сзади на среднем сиденье) в случае попадания автомобиля в ДТП. Они дополняют защитное действие ремней безопасности, оборудованных преднатяжителями (не касается пассажира, расположенного сзади на среднем сиденье).

В случае столкновения электронные датчики удара регистрируют и мгновенно анализируют силу фронтальных и боковых ударов в зонах их расположения:

- при резком ударе подушки безопасности мгновенно выбрасываются и надуваются, защищая находящихся в салоне людей (за исключением пассажира, расположенного сзади на среднем сиденье); сразу после удара подушки быстро уменьшаются в объеме, чтобы не закрывать видимость и не препятствовать возможности покинуть автомобиль,
- при менее сильных ударах, при наезде на автомобиль сзади и иногда при его опрокидывании подушки безопасности не срабатывают; в таких случаях для обеспечения оптимальной защиты оказывается достаточно ремней безопасности.



### Подушки безопасности не работают при выключенном зажигании.

Система подушек безопасности срабатывает только единожды. При повторном столкновении (в данном ДТП или в последующем) подушка безопасности больше не работает.

## Зоны расположения датчиков удара

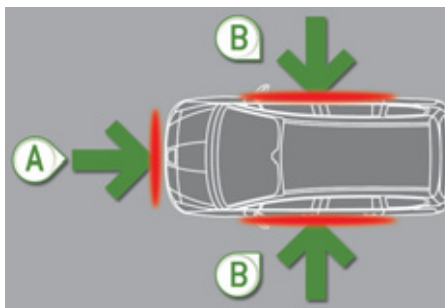

- А. Зона фронтального удара.  
В. Зона бокового удара.



Срабатывание пиротехнической системы подушек безопасности сопровождается негромким хлопком и выделением небольшого количества безвредного газа.

Этот газ не влияет на здоровье, но в некоторых случаях может оказать незначительное раздражающее воздействие на людей с повышенной чувствительностью.

Хлопок сработавшего патрона может на короткое время слегка заложить уши.

## Фронтальные подушки безопасности

Данная система служит для защиты головы и грудной клетки водителя и переднего пассажира и их предохранения от травм в случае сильного фронтального столкновения автомобиля в ДТП.

Подушка безопасности водителя встроена в ступицу рулевого колеса, а переднего пассажира - в панель над перчаточным ящиком.



### Активация

Обе подушки срабатывают одновременно, за исключением случаев, когда передняя подушка безопасности пассажира отключена. Срабатывание происходит при резком фронтальном ударе, направленном горизонтально в направлении от передней части автомобиля к задней и приходящемся либо на всю зону А, либо на ее часть.

В момент срабатывания передняя подушка безопасности надувается, располагаясь между грудной клеткой и головой переднего пассажира и рулем, со стороны водителя, и панелью приборов со стороны пассажира, чтобы смягчить удар водителя и переднего пассажира о панель приборов.

## Отключение

Отключать можно только фронтальную подушку безопасности пассажира:

- ☞ **выключите зажигание** и вставьте ключ в щель выключателя подушки безопасности пассажира,
- ☞ поверните его в положение **"OFF"**,
- ☞ выньте его из этого положения.



В зависимости от варианта исполнения автомобиля, при включении зажигания, пока подушка будет оставаться отключенной эта контрольная лампа будет гореть на панели приборов и/или на панели сигнализаторов ремней безопасности и подушки безопасности переднего пассажира.



Для безопасной перевозки ребенка обязательно отключайте подушку безопасности переднего пассажира, если устанавливаете на его место детское кресло "спинкой вперед". В противном случае, резкий выброс подушки при ее срабатывании может привести к ранению или гибели ребенка.

## Повторная активация

Убрав с сиденья детское кресло, поверните выключатель в положение **"ON"**, чтобы вновь активировать подушку безопасности и обеспечить защиту переднего пассажира в случае аварии.



При включении зажигания эта контрольная лампа будет гореть на панели сигнализаторов ремней безопасности и подушки безопасности переднего пассажира около одной минуты, если подушка безопасности переднего пассажира находится в активном состоянии.

## Неисправности в работе



В случае загорания этого сигнализатора на панели приборов в сопровождении зуммера и сообщения на дисплее, обратитесь в сервисную сеть PEUGEOT или специализированный цех для проверки системы. Может случиться так, что подушки не сработают от резкого удара при попадании автомобиля в ДТП.



Если этот сигнализатор мигает на панели приборов и/или на панели сигнализаторов ремней безопасности, обратитесь в сервисную сеть PEUGEOT или специализированный цех. Может случиться так, что подушка безопасности переднего пассажира не сработает в случае резкого удара при попадании автомобиля в ДТП.



Если хотя бы один из двух сигнализаторов подушек безопасности горит и не гаснет, не устанавливайте детское кресло на сиденье переднего пассажира. Обратитесь за помощью в сервисную сеть PEUGEOT или специализированный цех.

## Боковые подушки безопасности

Боковые подушки безопасности предназначены для защиты водителя и пассажира, расположенного на переднем сиденье, от травмирования грудной клетки при сильном боковом ударе в ДТП.

Обе подушки встроены в спинки передних сидений со стороны двери.



### Срабатывание подушек

Они срабатывают независимо одна от другой в случае сильного бокового удара извне в зону **В**, направленного внутрь автомобиля перпендикулярно к продольной оси в горизонтальной плоскости.

Боковая подушка заполняет пространство между водителем или расположенным на переднем сиденье пассажиром и соответствующей дверной панелью.

### Зоны расположения датчиков удара

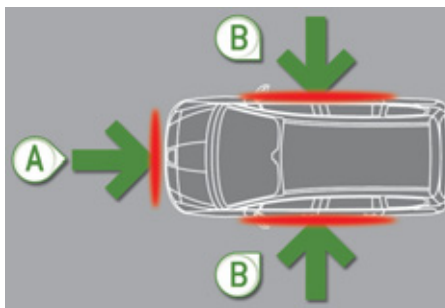

- А. Зона фронтального удара.
- В. Зона бокового удара.

### Оконные подушки-шторы

Оконные подушки срабатывают в случае сильного бокового удара, защищая водителя и пассажиров (кроме пассажира, расположенного сзади на среднем сиденье) и снижая при этом риск получить травму головы.

Подушки-шторы встроены в стойки и в верхнюю часть потолка.

### Срабатывание подушек

Каждая подушка срабатывает одновременно с соответствующей боковой подушкой в случае сильного бокового удара извне в зону **В**, направленного перпендикулярно к продольной оси в горизонтальной плоскости.

Надувная штора заполняет пространство между расположенными на передних или задних сиденьях пассажирами и окнами.

### Нарушения в работе



Если этот сигнализатор загорелся в сопровождении зуммера и сообщения на дисплее, обратитесь в сервисную сеть PEUGEOT или специализированный цех для проверки системы. Может случиться так, что подушки не сработают от резкого удара при попадании автомобиля в ДТП.



При незначительных боковых касаниях, а также при опрокидываниях, подушка может не сработать.

При фронтальных столкновениях и ударах сзади подушка не должна срабатывать.



**Для обеспечения наибольшей эффективности подушек безопасности необходимо выполнять следующие правила:**

Сесть, приняв естественное вертикальное положение.

Пристегнуться своим ремнем безопасности, который должен быть правильно отрегулирован.

Ничего не размещать между людьми, сидящими на передних сиденьях, и подушками безопасности (детей, животных, предметы и т.п.). Они могут помешать работе подушек или поранить людей, сидящих на передних сиденьях.

После аварии или угона автомобиля необходимо обязательно проверить систему подушек безопасности.

Работы с системами подушек безопасности проводить нужно в сервисной сети PEUGEOT или в специализированном техцентре.

Даже при соблюдении перечисленных правил сохраняется риск получить травму или легкие ожоги верхней части тела и головы в случае срабатывания подушки безопасности. Следует помнить, что она раскрывается практически мгновенно (за тысячные доли секунды), после чего она сразу же начинает сдуваться - при этом через предусмотренные в ней клапаны из нее выпускается горячий газ.

**Фронтальные подушки безопасности**

Не водите автомобиль, удерживая рулевое колесо за спицы, и не кладите руки на ступицу рулевого колеса.

Пассажиру запрещается класть ноги на панель управления.

По возможности откажитесь от курения, поскольку при надувании подушек безопасности это может привести к ожогам или ранениям сигаретой или трубкой.

Запрещается снимать и протыкать ступицу рулевого колеса, в которой находится подушка, или подвергать ее сильным ударам.

**Боковые подушки безопасности**

На сиденья допускается надевать только сертифицированные чехлы, не мешающие срабатыванию боковых подушек безопасности. Чтобы узнать, какие чехлы предназначены для Вашего автомобиля, обратитесь за консультацией в сервисную сеть PEUGEOT (см. главу "Практическая информация - § Аксессуары").

Запрещается привинчивать или приклеивать какие-либо предметы к спинкам сидений (напр., для одежды и т.п.). Это может привести к травмированию грудной клетки и рук в случае срабатывания боковых подушек безопасности.

Не приближайтесь к двери ближе, чем это необходимо.

**Надувные оконные подушки-шторы**

Запрещается прикреплять или приклеивать какие-либо предметы к потолку салона. Это может привести к травмированию головы в случае срабатывания подушки-шторы.

При наличии на автомобиле потолочных поручней, запрещается отвинчивать их, так как ими же прикреплены к потолку и подушки-шторы.

## ЭЛЕКТРИЧЕСКИЙ СТОЯНОЧНЫЙ ТОРМОЗ



Электрический стояночный тормоз может работать в двух режимах:

- **Автоматическое включение и выключение**

Тормоз включается автоматически при остановке двигателя и выключается автоматически, как только автомобиль начнет движение (эти режимы активированы по умолчанию),

- **Ручное включение и выключение**

Затягивание/отпускание стояночного тормоза вручную осуществляется при помощи ручки **A**.



Горящая контрольная лампа на панели приборов означает, что работа тормоза в автоматическом режиме не активирована.

## Настройка режима работы стояночного тормоза

В зависимости от страны, куда поставляется автомобиль, автоматическое срабатывание стояночного тормоза при остановке двигателя и в начале движения автомобиля можно отключить.



Активирование и отключение этой функции осуществляется в сервисной сети PEUGEOT или в специализированном техцентре.

После отключения функции автоматического срабатывания стояночный тормоз будет включаться и выключаться вручную. При открывании двери водителя раздастся сигнал зуммера и появится сообщение, если стояночный тормоз окажется не затянут.



Рекомендуется отключать функцию автоматического срабатывания тормоза в сильные морозы (из-за гололедицы) и при буксировке автомобиля или прицепа. См. параграф "Снятие со стояночного тормоза вручную".

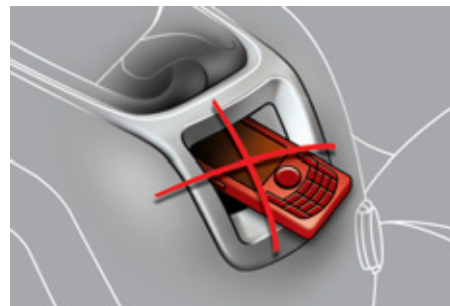

Ничего не кладите (например, сигареты, телефон и т.д.) под ручкой управления электрическим тормозом.

## Затягивание тормоза вручную



Чтобы поставить остановленный автомобиль на стояночный тормоз при работающем или выключенном двигателе, **потяните** за ручку **A**.

При постановке автомобиля на стояночный тормоз:



- загорается контрольная лампа стояночного тормоза и сигнализатор **P** на ручке **A**,



- появляется сообщение "Parking brake applied" ("Стояночный тормоз затянут").

При открывании двери водителя при работающем двигателе, раздается звуковой сигнал и появляется сообщение, если стояночный тормоз не затянут. Это не касается случаев с автоматической коробкой передач, у которой селектор установлен в положение **P** (Park).



Перед тем как выйти из автомобиля, убедитесь, что расположенная на панели приборов контрольная лампа стояночного тормоза горит.

## Снятие со стояночного тормоза вручную

Включив зажигание или запустив двигатель, **нажмите** на **педаль тормоза** или на акселератор и **потяните**, а затем **отпустите** ручку **A**. При снятии автомобиля со стояночного тормоза:



- гаснут контрольная лампа стояночного тормоза и сигнализатор **P** на ручке **A**,
- появляется сообщение "Parking brake released" ("Стояночный тормоз отпущен").

Отпускание ручки **A** без нажатия на педаль не приведет к снятию автомобиля со стояночного тормоза, и контрольная лампа системы продолжит гореть на панели приборов.

## Затяжка стояночного тормоза с максимальным усилием

В случае необходимости стояночный тормоз можно поставить **на максимальную затяжку**. Для этого нужно **потянуть** и **удерживать** ручку **A** до тех пор, пока не появится сообщение "Parking brake applied" ("Стояночный тормоз затянут") в сопровождении звучащего зуммера.

**Затяжка стояночного тормоза с максимальным усилием обязательна в следующих случаях:**

- если на тягаче с прицепом активирована функция автоматического управления стояночным тормозом, но Вам требуется затянуть его вручную,
- если поставленный на стояночный тормоз автомобиль находится на площадке с непостоянным углом уклона (например, на палубе паромы, на платформе полуприцепа, на тягаче-автовозе).



При буксировке автомобиля, при его высокой загрузке, а также при парковке на крутом уклоне, с силой затяните стояночный тормоз, поверните его колеса в сторону бордюра и включите передачу на время стоянки.

Следует учесть, что для снятия стояночного тормоза с максимальной затяжки потребуется больше времени.

### Автоматическое включение стояночного тормоза после остановки двигателя

На остановленном автомобиле стояночный тормоз **включается автоматически сразу после выключения двигателя.**

При постановке автомобиля на стояночный тормоз:



- загорается контрольная лампа стояночного тормоза и сигнализатор **P** на ручке **A**,
- появляется сообщение "Parking brake applied" ("Стояночный тормоз затянут").



Срабатывание системы при включении и выключении электрического тормоза подтверждается характерным шумом.



Перед тем как выйти из автомобиля, убедитесь, что расположенная на панели приборов контрольная лампа стояночного тормоза горит.

Не оставляйте ребенка в автомобиле без присмотра: при оставленном в замке зажигания ключе он может снять машину с ручного тормоза.

При буксировке автомобиля, при его высокой загрузке, а также при парковке на крутом уклоне, поверните его колеса в сторону бордюра и включите передачу на время стоянки.

### Автоматическое выключение стояночного тормоза

Стояночный тормоз **плавно отпускается автоматически, как только автомобиль придет в движение:**

- ☞ на автомобиле с **механической коробкой передач:** нажмите до упора на педаль сцепления, включите первую или заднюю передачу, и, плавно нажимая на педаль акселератора, постепенно отпустите педаль сцепления.
- ☞ на автомобиле с **секвентальной коробкой передач:** переведите селектор в положение **A**, **M** или **R** и плавно нажмите на педаль акселератора.
- ☞ на автомобиле с **автоматической коробкой передач:** переведите селектор в положение **D**, **M** или **R** и нажмите на педаль акселератора.

При снятии автомобиля со стояночного тормоза:



- гаснут контрольная лампа стояночного тормоза и сигнализатор **P** на ручке **A**,
- появляется сообщение "Parking brake released" ("Стояночный тормоз отпущен").



Не нажимайте на акселератор без надобности на стоящем автомобиле при работающем двигателе - это может привести к случайному снятию автомобиля со стояночного тормоза.

### Постановка автомобиля на стояночный тормоз при работающем двигателе

Остановленный автомобиль с работающим двигателем следует обязательно поставить на стояночный тормоз **вручную, потянув за ручку A.**

При постановке автомобиля на стояночный тормоз:



- загорается контрольная лампа стояночного тормоза и сигнализатор **P** на ручке **A**,
- появляется сообщение "Parking brake applied" ("Стояночный тормоз затянут").



При открывании двери водителя при работающем двигателе, раздается звуковой сигнал и появляется сообщение, если стояночный тормоз не затянут. Это не касается случаев с автоматической коробкой передач, у которой селектор установлен в положение **P** (Park).

### Этикетка на дверной панели

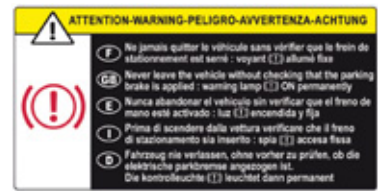

Перед тем как выйти из автомобиля, убедитесь, что расположенная на панели приборов контрольная лампа стояночного тормоза горит.



### Частные ситуации

В некоторых случаях, например, при запуске двигателя, система автоматически регулирует усилие затяжки стояночного тормоза. Это нормальное рабочее явление.

Чтобы подвинуть автомобиль на несколько сантиметров без запуска двигателя, включите зажигание, затем нажмите на педаль тормоза и отпустите стояночный тормоз - сначала **потянув**, а затем **отпустив** ручку **А**. При снятии автомобиля со стояночного тормоза гаснут контрольная лампа и сигнализатор на ручке **А** и появляется сообщение "Parking brake released" ("Стояночный тормоз отпущен").

Если **затянутый** тормоз не отпускается из-за его неисправности или из-за истощившейся аккумуляторной батареи, возможность отпустить его имеется всегда.

### ЭКСТРЕННОЕ ТОРМОЖЕНИЕ



В случае отказа тормозов при нажатии на педаль, а также в непредвиденной ситуации (напр., при внезапном недомогании водителя, учебном вождении и т.п.) **автомобиль можно остановить, длительно потянув за ручку А**.

Система динамической стабилизации ESP обеспечит устойчивое положение автомобиля на дороге при экстренном торможении.

В случае неисправности системы экстренного торможения, появится одно из сообщений:

- "Parking brake faulty" ("Стояночный тормоз неисправен").
- "Parking brake control faulty" ("Управление стояночным тормозом не работает").



В случае выхода из строя системы ESP, при котором загорается этот сигнализатор, курсовая устойчивость автомобиля при торможении может оказаться нарушенной.

В такой ситуации сохранение устойчивости должен взять на себя водитель, многократно затягивая и отпуская ручку **А**.



К экстренному торможению допускается прибегать только в чрезвычайных ситуациях.

## Аварийное снятие тормоза с блокировки



Отведите переднее левое сиденье в крайнее заднее положение.

Если электрический тормоз не отпускается из-за поломки или из-за истощившейся аккумуляторной батареи, его можно отпустить вручную при помощи специального устройства.

- ☞ Обеспечьте неподвижность автомобиля (или подоприте его, пока педаль тормоза не отпущена) с работающим двигателем и включите первую передачу (в механической коробке передач), переведите селектор в положение **P** (в автоматической коробке передач) либо в положение **M** или **R** (в 6-ступенчатой секвентальной коробке передач).
- ☞ Остановите двигатель, но зажигание оставьте включенным. Если неподвижность автомобиля не обеспечивается, не включайте стояночный тормоз и срочно обратитесь в сервисную сеть PEUGEOT или в специализированный техцентр.
- ☞ Достаньте из пола багажника два противооткатных упора и приспособление для разблокирования стояночного тормоза (см. раздел "Замена колеса" в гл. "Практическая информация").
- ☞ Подоприте одно из передних колес противооткатными упорами, установив их спереди и сзади колеса.
- ☞ Отведите переднее левое сиденье в крайнее заднее положение.
- ☞ Поднимите надрезанный край коврика **B** под сиденьем.
- ☞ Проткните крышку **C** с трубки **D** концом приспособления для разблокирования.
- ☞ Вставьте приспособление в трубку **D**.
- ☞ Вращайте его в трубке **по часовой стрелке**. По соображениям безопасности, эту операцию следует **обязательно** довести до конца, т.е. до отказа. Это будет означать, что разблокирование произошло и стояночный тормоз отпущен.

- ☞ Выньте приспособление из трубки и уберите его вместе с противооткатными упорами в коробку с инструментами.
- Дальнейшая инициализация стояночного тормоза произойдет после того, как зажигание будет выключено, а затем снова включено. Если инициализация тормоза окажется по какой-либо причине невозможна, обратитесь в сервисную сеть PEUGEOT или в специализированный техцентр.
- После аварийного снятия с блокировки продолжительность срабатывания механизма стояночного тормоза может увеличиться в сравнении с обычной, т.е. штатной.



Для обеспечения дальнейшей безопасной эксплуатации автомобиля, срочно обратитесь в сервисную сеть PEUGEOT, чтобы заменить крышку.

Как только приспособление для аварийного разблокирования будет внедрено в механизм стояночного тормоза, обеспечение неподвижности автомобиля станет невозможным.

Не пользуйтесь ручкой **A** и не производите действий с пуском и остановкой двигателя, когда приспособление для разблокирования находится в механизме стояночного тормоза.

Оберегайте закрытое крышкой отверстие для разблокирования от попадания в него пыли и влаги.

## СИСТЕМА ПОМОЩИ ПРИ ТРОГАНИИ НА УКЛОНЕ

Автомобиль оборудован системой, на короткое мгновение (около 2 с) удерживающей его на месте, чтобы облегчить водителю трогание на уклоне в момент переноса ноги с педали тормоза на педаль акселератора.

Эта функция срабатывает только в следующих условиях:

- автомобиль удерживается на месте нажатием на педаль тормоза,
- характеристики уклона отвечают определенным требованиям,
- дверь водителя закрыта.

Система помощи при трогании на уклоне отключению не подлежит.

### Работа системы

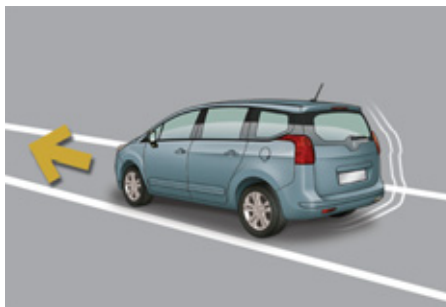

При трогании в гору, автомобиль на мгновение удерживается на месте после отпущения педали тормоза при следующих условиях:

- включена первая или нейтральная передача в механической коробке передач,
- включена передача **A** или **M** в секвенцальной коробке передач,
- включена передача **D** или **M** в автоматической коробке передач.



Не выходите из автомобиля в момент срабатывания системы помощи при трогании на уклоне.

В случае необходимости покинуть автомобиль с работающим двигателем, поставьте его на стояночный тормоз вручную. При этом убедитесь, что контрольная лампа стояночного тормоза и индикатор **P** на переключателе электрического тормоза горят не мигая.



При трогании под гору автомобиля, стоящего на задней передаче, он на мгновение удерживается на месте после отпущения педали тормоза.

### Контроль исправности системы





В случае неисправности системы, загораются эти контрольные лампы. Обратитесь в сервисную сеть PEUGEOT или в специализированный техцентр для проверки ее работы.

## Контроль исправности системы

В случае загорания сигнализатора неисправности электрического стояночного тормоза и одной или нескольких контрольных ламп, перечисленных в приведенных здесь таблицах, необходимо установить автомобиль в безопасном месте (на ровной площадке, включив передачу) и срочно обратиться в сервисную сеть PEUGEOT или в специализированный техцентр.

Что происходит	Что это значит и что делать
<p>Сообщение "Неисправен стояночный тормоз", загораются сигнализаторы:</p> 	<ul style="list-style-type: none"> <li>- Автоматические режимы отключены.</li> <li>- Система помощи при трогании на уклоне не работает.</li> <li>- Электрический стояночный тормоз работает только в ручном режиме.</li> </ul>
<p>Сообщение "Неисправен стояночный тормоз", загораются сигнализаторы:</p> 	<ul style="list-style-type: none"> <li>- Электрический стояночный тормоз отпускается только при нажатии на педаль акселератора и отпуске ручки привода.</li> <li>- Система помощи при трогании на уклоне не работает.</li> <li>- Автоматические режимы и затягивание вручную продолжают работать.</li> </ul>
<p>Сообщение "Неисправен стояночный тормоз", загораются сигнализаторы:</p>  <p>и, возможно</p>  <p>мигает</p>	<ul style="list-style-type: none"> <li>- Автоматические режимы отключены.</li> <li>- Система помощи при трогании на уклоне не работает.</li> </ul> <div style="border: 1px solid #ccc; padding: 10px; margin-top: 10px;">  <p>Чтобы затянуть электрический стояночный тормоз:</p> <ul style="list-style-type: none"> <li>☞ Остановите автомобиль и выключите зажигание.</li> <li>☞ Потяните за ручку в течение 5 секунд или до завершения затягивания тормоза.</li> </ul> <p>☞ Включите зажигание и проверьте работу контрольных ламп электрического стояночного тормоза.</p> <p>Затягивание происходит медленнее, чем обычно.</p> <p>Чтобы отпустить электрический стояночный тормоз:</p> <ul style="list-style-type: none"> <li>☞ Включите зажигание.</li> <li>☞ Потяните за ручку и удержите ее примерно на 3 секунды, затем отпустите.</li> </ul> <p>Если контрольная лампа тормоза мигает, или если сигнализаторы не загораются при включении зажигания, значит, эти функции не работают. Установите автомобиль на ровной площадке и обратитесь в сервисную сеть PEUGEOT или в специализированный техцентр.</p> </div>

Что происходит	Что это значит и что делать
<p>Сообщение "Привод стояночного тормоза не работает - автоматический режим активирован", загораются сигнализаторы:</p> <p></p> <p>и, возможно</p> <p></p> <p>мигает</p>	<ul style="list-style-type: none"><li>- Работают только режимы автоматического включения тормоза при остановке двигателя и автоматического выключения тормоза при разгоне автомобиля.</li><li>- Не работают режимы ручного включения и выключения электрического стояночного тормоза и функция экстренного торможения.</li></ul>
<p>Неисправна аккумуляторная батарея</p> <p></p>	<ul style="list-style-type: none"><li>- При загорании контрольной лампы заряда аккумуляторной батареи следует немедленно остановиться, приняв при этом меры, учитывающие дорожную обстановку. Остановившись, обеспечьте неподвижность автомобиля (при необходимости, воспользуйтесь двумя противооткатными упорами).</li><li>- Затяните электрический стояночный тормоз перед тем, как выключить двигатель.</li></ul>

## ИНДИКАЦИЯ НА ВЫДВИЖНОМ ЭКРАНЕ



Эта система предназначена для проецирования части информации на прозрачный выдвижной экран, расположенный перед взором водителя так, чтобы он не прекращал визуально контролировать обстановку на дороге.

Система работает при включенном двигателе и сохраняет все настройки после выключения зажигания.

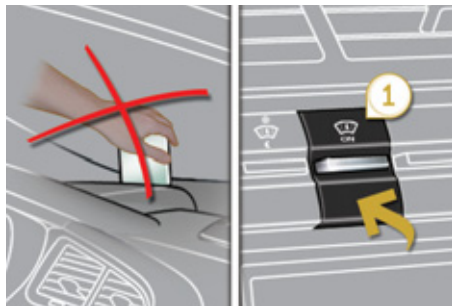

## Включение и настройки

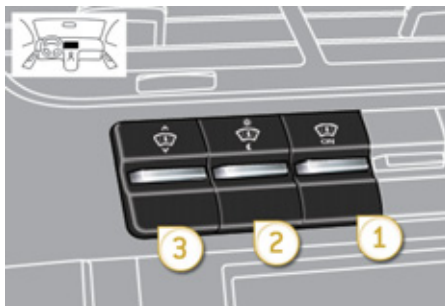

1. Включение/выключение индикации на выдвижном экране.
  2. Настройка яркости.
  3. Регулятор экрана по высоте.
- При пользовании любым из этих регуляторов экран выдвигается.

## Какая информация выводится на экран

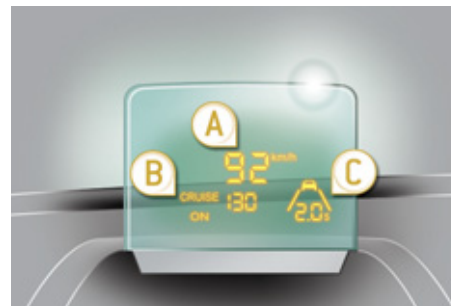

Активированная система обеспечивает обзор "с поднятой головой" следующей информации:

- A.** Скорость движения Вашего автомобиля.
- B.** Параметры работы регулятора/ограничителя скорости ("круиз-контроля").
- C.** Информация датчика интервала "Distance alert" (в зависимости от варианта исполнения автомобиля).

## Активирование/Отключение

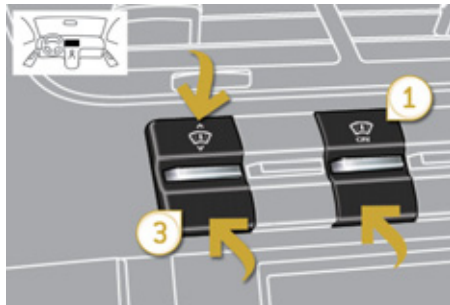

- ☞ Запустите двигатель и нажмите на выключатель 1. После остановки двигателя активное и отключенное состояние системы сохраняется при его новом запуске.

## Регулировка по высоте

- ☞ Запустив двигатель, можно установить экран на нужную высоту при помощи регулятора 3:
  - перемещением вверх - поднять экран,
  - перемещением вниз - опустить экран.

## Регулировка яркости

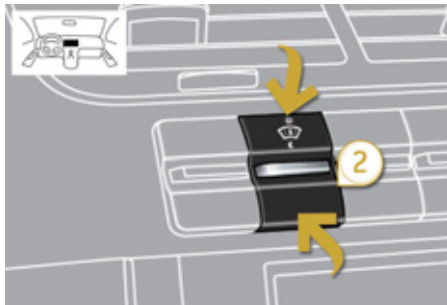

- ☞ Запустив двигатель, можно отрегулировать яркость изображения на экране при помощи регулятора 2:
  - перемещением вверх - повысить яркость,
  - перемещением вниз - понизить яркость.



Все настройки рекомендуется осуществлять только на остановленном автомобиле.

Не размещайте никаких предметов возле прозрачного экрана (а также на его крышке), чтобы они не мешали его работе и просмотру информации.



При неблагоприятных погодных условиях (дождь, снег, яркое солнце и т.п.) просмотр информации на экране может быть затруднен и даже на короткое время пропасть.

Затемненные очки (солнцезащитные и оптические) также могут ухудшить визуальное восприятие информации на экране в зоне обзора водителя.

Для ухода за информационным экраном, изготовленным из оргстекла, следует пользоваться чистой и не оставляющей царапин мягкой салфеткой (как для очков или из микрофибры). Не следует применять сухую или абразивную ветошь, а также моющие и растворяющие средства - они могут поцарапать экран и повредить нанесенное на него антибликовое покрытие.

## ДАТЧИК ИНТЕРВАЛА "DISTANCE ALERT"\*

Это вспомогательная система, информирующая водителя об интервале времени, отделяющем его от впереди идущего автомобиля в устоявшихся условиях движения.

Система не реагирует на остановленные автомобили и **не принимает никакого участия** в работе Вашего автомобиля.

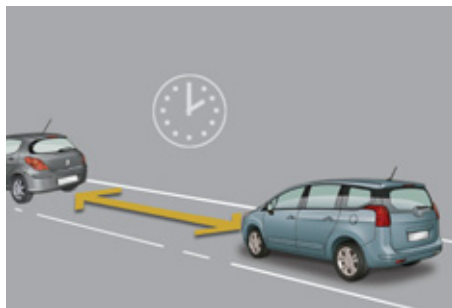

Параметры безопасного временного интервала устанавливаются законодательством и правилами дорожного движения, действующими в стране Вашего пребывания.

Датчик интервала работает при условии, что Вы едете со скоростью выше 70 км/ч, но не превышаете при этом 150 км/ч.

Система снабжена функцией визуального уведомления, настройка которой сохраняется в памяти и после выключения зажигания.

Данная система является вспомогательной и ни в коей мере не освобождает водителя от необходимости оставаться бдительным и нести ответственность за свои действия на дороге.

## Включение и настройки

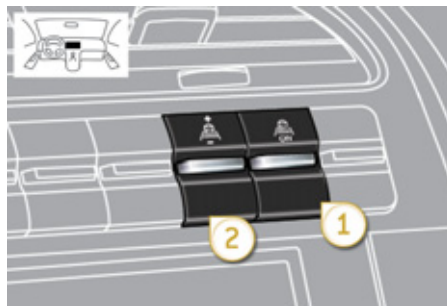

1. Включение/выключение системы.
2. Увеличение (+)/уменьшение (-) параметра интервала.

## Показания системы

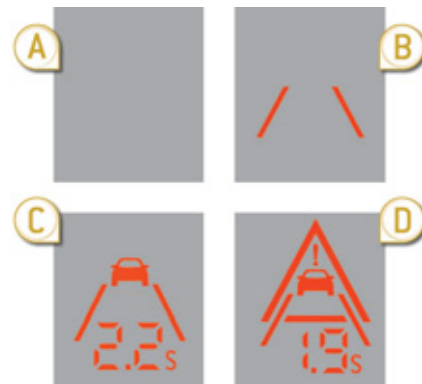

Вся информация собрана воедино и просматривается "с поднятой головой".

Показания системы, находящейся в активном режиме:

- Вы движетесь со скоростью, не входящей в зону контролируемого интервала.
- Вы движетесь со скоростью, входящей в зону контролируемого интервала, но перед вами нет обнаруженных системой автомобилей.
- Система обнаружила присутствие автомобиля, идущего перед Вами.  
На дисплее постоянно показывается временной интервал, отделяющий Вас от этого автомобиля.
- Временной интервал, отделяющий Вас от впереди идущего автомобиля, меньше запрограммированного (он мигает).

\* В зависимости от варианта исполнения автомобиля.

## Активирование системы

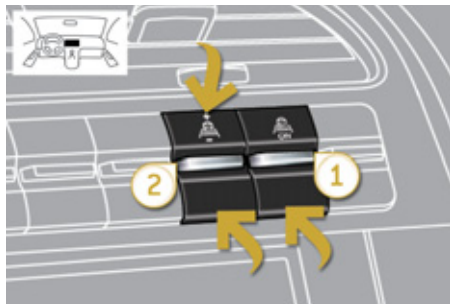

☞ Включите кнопку 1, при этом загорится контрольная лампа.

Система находится в активном режиме, но работу она начнет по достижении скорости выше 70 км/ч.

## Программирование предостерегающего параметра

☞ Установите свой параметр интервала при помощи кнопки 2, обеспечивающей шаг 0,1 сек.:

- увеличение - вверх: "+",
- уменьшение - вниз: "-".

Пример настройки на интервал в 2 секунды:



Интервал настраивается в диапазоне от 0,9 с до 2,5 с.

Функцию визуального уведомления можно отключить, задав интервал 0 секунд.

## Предостерегающий сигнал



Как только временной интервал (в секундах) между Вашим автомобилем и тем, что идет перед Вами, становится меньше запрограммированного параметра, на дисплее мигает визуальное уведомление.



В условиях нормального движения (при надлежащем сцеплении колес с дорожным покрытием и правильно выбранном скоростном режиме) рекомендуется выдерживать интервал в две секунды, которые позволят избежать столкновения в случае экстренного торможения.

## Отключение системы

☞ Нажмите на кнопку 1, чтобы выключить систему, при этом контрольная лампа погаснет.

## Повторное активирование системы

☞ Вновь нажмите на кнопку 1, чтобы включить систему.

В памяти системы сохраняется параметр, введенный в нее последним, при этом загорается контрольная лампа.

## Ограничения в работе системы

Система сама перейдет в "дежурный" режим, если датчик интервала окажется не в состоянии правильно определить расстояние до впереди идущего автомобиля (напр., вследствие неблагоприятной погодной обстановки, расстроенного датчика, и т.п.). При этом на многофункциональном дисплее появится сообщение.

В некоторых условиях движения система может не обнаружить впереди идущий автомобиль, например:

- на вираже,
- при смене полосы движения,
- если находящийся перед Вами автомобиль либо ушел слишком далеко (датчик "пробивает" 100 м), либо стоит (например, в пробке и т.д.).

Если впереди идущий автомобиль слишком близок (временной интервал до него менее 0,5 с), на дисплее будет оставаться фиксированный параметр 0,5 с.



Если расположенная в кнопке 1 контрольная лампа мигает, проверьте исправность системы, обратившись в сервисную сеть PEUGEOT или в специализированный техцентр.

Данная система не является предохраняющим от столкновений радар-детектором и потому совершенно не влияет на динамику автомобиля. Она предназначена для информирования водителя и потому ни в коей мере не освобождает его от необходимости оставаться бдительным и нести ответственность за свои действия на дороге.

## ОГРАНИЧИТЕЛЬ СКОРОСТИ

Система "круиз-контроля", не позволяющая превышать заданную водителем скорость автомобиля.

При разгоне до предельной скорости, дальнейшее нажатие на педаль акселератора окажется безрезультатным, но, если с силой нажать на педаль акселератора, можно на короткое время превысить запрограммированную скорость.

Чтобы вернуться к запрограммированной скорости, достаточно замедлить движение вплоть до ее снижения ниже заданной, убрав нажатие на акселератор.

**Программирование ограничителя** осуществляется вручную: его можно программировать на скорость не менее 30 км/ч.

**Отключается** ограничитель нажатием на клавишу выключателя.

Запрограммированный параметр скорости остается в памяти системы и после выключения зажигания.



Регулятор скорости не избавляет водителя от обязанности соблюдать ограничения скоростных режимов, сохранять бдительность на дороге и нести ответственность за свои действия.

## Подрулевые переключатели

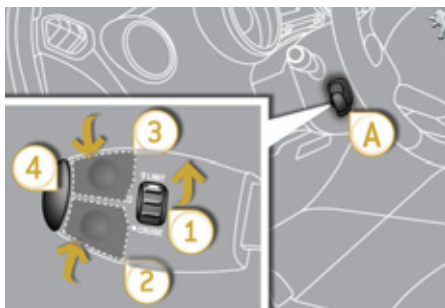

Все переключатели системы сгруппированы на рычаге **A**.

1. Регулятор выбора режима ограничителя
2. Кнопка уменьшения запрограммированного параметра скорости
3. Кнопка увеличения запрограммированного параметра скорости
4. Кнопка включения/выключения ограничения

## Индикация на панели приборов

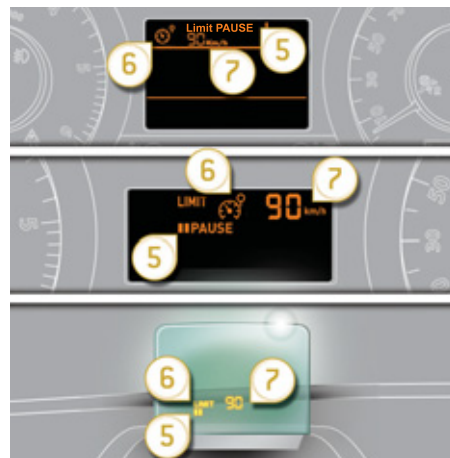

Вся запрограммированная информация отражается на дисплее панели приборов.

5. Контрольная лампа режима: ограничение включено/выключено
6. Контрольная лампа активного состояния ограничителя
7. Параметр запрограммированной скорости



Эта информация также передается на панель в зоне обзора водителя.

Подробности об информации, поступающей на панель, читайте в разделе данной главы "Вождение".

## Программирование

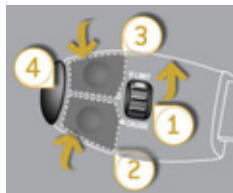

☞ Поверните регулятор **1** в положение **"LIMIT"**: с этого момента ограничитель активирован, но еще не включен (OFF). Необходимо включить его, чтобы система начала регулировать скоростной режим.



☞ Установите параметр скорости нажатием на кнопку **2** или **3** (напр.: 90 км/ч).

В дальнейшем вы можете изменять задаваемый Вами параметр скорости, пользуясь кнопками **2** и **3**:

- с интервалом + или - 1 км/ч = краткими нажатиями,
- с интервалом + или - 5 км/ч = долгими нажатиями,
- с шагом + или - 5 км/ч = непрерывным нажатием.

☞ Включайте ограничитель нажатием на кнопку **4**.

☞ Выключайте ограничитель нажатием на кнопку **4**: это подтвердится на дисплее (OFF).

☞ Включение ограничителя осуществляется повторным нажатием на кнопку **4**.



## Превышение запрограммированной скорости

Нажатие на акселератор с тем, чтобы превысить заданную скорость, останется без результата, за исключением случая, когда вы **резко нажмете** на педаль, преодолев **точку упора**.

Действие ограничителя мгновенно прекратится, а на дисплее начнет мигать запрограммированный параметр скорости.

Со снижением скорости и возвратом к движению с запрограммированной скоростью мигание прекратится.

## Возврат к нормальному режиму вождения

☞ Поверните регулятор **1** в положение **"0"**: с этого момента ограничитель будет отключен. Скоростной режим будет показываться спидометром.

## Контроль исправности

В случае выхода ограничителя из строя, вместо параметра скорости появится ряд мигающих тире.

Обратитесь в сервисную сеть PEUGEOT или в специализированный техцентр чтобы проверить систему.



Система круиз-контроля не наделена способностью выдерживать заданную скорость на крутых спусках и при резких ускорениях: автомобиль может превысить ее.

Чтобы исключить помехи, препятствующие свободному перемещению педалей:

- правильно уложите и закрепите коврик на фиксаторах,
- никогда не кладите под ноги уложенные один на другой коврики.

## РЕГУЛЯТОР СКОРОСТИ

Регулятор скорости служит для автоматического поддержания заданного водителем скоростного режима движения автомобиля без нажатия на педаль акселератора.

**Включение регулятора** осуществляется вручную: при этом скорость движения автомобиля должна составлять не менее 40 км/ч, а в коробке передач должна быть включена:

- четвертая передача в механической,
- вторая передача в секвентальном режиме коробки с ручным управлением или в автоматической коробки передач,
- передача **A** в коробке с ручным управлением или **D** в автоматической коробке.

## Подрулевые переключатели

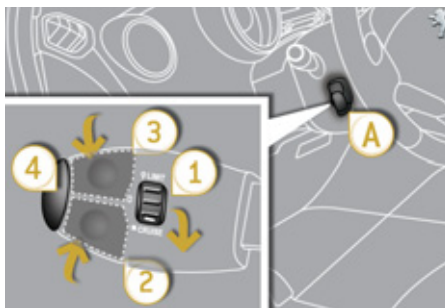

Все переключатели системы сгруппированы на рычаге **A**.

1. Переключатель режимов регулятора
2. Клавиша программирования скорости/уменьшения запрограммированного параметра
3. Клавиша программирования скорости/увеличения запрограммированного параметра
4. Кнопка выключения/возобновления работы регулятора



Регулятор скорости не избавляет водителя от обязанности соблюдать ограничения скоростных режимов, сохранять бдительность на дороге и нести ответственность за свои действия.

## Индикация на панели приборов

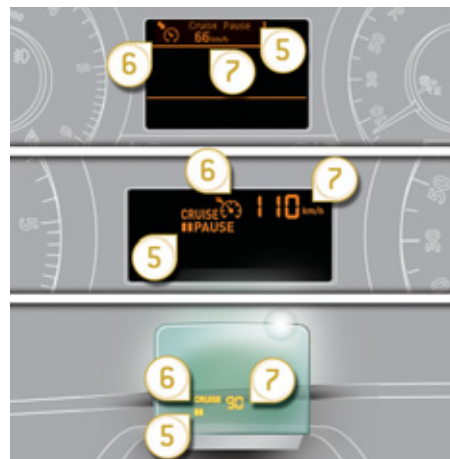

Вся запрограммированная информация отражается на дисплее панели приборов.

5. Контрольная лампа режима: регулятор выключен/включен
6. Контрольная лампа активного состояния регулятора
7. Параметр запрограммированной скорости



Эта информация также передается на панель в зоне обзора водителя.

Подробности об информации, поступающей на панель, читайте в разделе данной главы "Вождение".

По соображениям безопасности, **отключение регулятора** осуществляется вручную или нажатием на педали тормоза или сцепления, или же при срабатывании системы ESP.

Нажав на педаль акселератора, можно на короткое время превысить запрограммированную скорость.

Чтобы вернуться к запрограммированной скорости, достаточно отпустить педаль сцепления.

При выключении зажигания запрограммированная скорость удаляется из памяти системы.

## Программирование

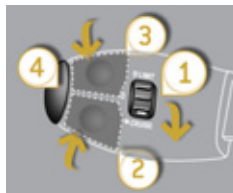

- ☞ Поверните регулятор 1 в положение "CRUISE": с этого момента регулятор активирован, но еще не включен (OFF). Необходимо включить его, чтобы система начала регулировать скоростной режим.
- ☞ Установите параметр скорости, разогнав автомобиль до желаемой, а затем нажмите на кнопку 2 или 3 (напр.: 110 км/ч).



В дальнейшем вы можете изменять задаваемый Вами параметр скорости, пользуясь кнопками 2 и 3:

- с интервалом + или - 1 км/ч = краткими нажатиями,
- с интервалом + или - 5 км/ч = долгими нажатиями,
- с шагом + или - 5 км/ч = непрерывным нажатием.

☞ Выключайте регулятор нажатием на кнопку 4: это подтвердится на дисплее (OFF).

☞ Включение регулятора осуществляется повторным нажатием на кнопку 4.



## Превышение запрограммированной скорости

Превышение заданной скорости, как преднамеренное, так и случайное, приведет к миганию заданного параметра скорости на дисплее. Со снижением скорости и возвратом к движению с запрограммированной скоростью мигание прекратится.

## Возврат к нормальному режиму вождения

☞ Поверните регулятор 1 в положение "0": с этого момента регулятор будет отключен. Скоростной режим будет показываться спидометром.

## Контроль исправности

В случае выхода регулятора из строя, вместо параметра скорости появится ряд мигающих тире.

Обратитесь в сервисную сеть PEUGEOT или в специализированный техцентр.



Сохраняйте бдительность за рулем, так как в момент корректирования заданной скорости длительным нажатием скорость автомобиля может резко возрасти или упасть.

Запрещается пользоваться регулятором скоростного режима на скользкой дороге или в плотном потоке транспорта.

Регулятор скоростного режима не наделен способностью выдерживать заданную скорость на крутых спусках и при резких ускорениях: автомобиль может превысить ее.

Чтобы ничто не мешало свободному перемещению педалей:

- правильно уложите и закрепите коврик на фиксаторах,
- никогда не кладите под ноги уложенные один на другой коврики.

## 6-СТУПЕНЧАТАЯ МЕХАНИЧЕСКАЯ КОРОБКА ПЕРЕДАЧ

### Включение 5<sup>й</sup> или 6<sup>й</sup> передачи

- ☞ Переведите рычаг коробки передач в крайнее правое положение, чтобы включить 5<sup>ю</sup> или 6<sup>ю</sup> передачу.

### Включение передачи заднего хода



- ☞ Поднимите блокировочное кольцо под рукояткой и переведите рычаг переключения передач влево-вперед.



Передачу заднего хода следует включать только на остановленном автомобиле в режиме холостого хода двигателя.



Для исключения непредвиденных ситуаций и для облегчения пуска двигателя:

- перейдите на нейтральную передачу,
- нажмите на педаль сцепления.

## ИНДИКАТОР ВЫБОРА ПЕРЕДАЧ\*

Эта система способствует снижению расхода топлива, помогая водителю своевременно переходить на высшие передачи на автомобилях с механической коробкой передач.

### Работа системы

Система действует только в режиме экономичного вождения.

В зависимости от той или иной ситуации и с учетом комплектации автомобиля, система может давать Вам рекомендации пропустить одну или несколько передач. Вы можете следовать им и пропускать промежуточные передачи.

Выдаваемые системой рекомендации не следует воспринимать как обязывающие. В реальной ситуации профиль дороги, плотность дорожного движения и безопасное вождение остаются решающими факторами при выборе оптимальной передачи. За водителем остается право решать, что делать с указаниями системы.

Отключение данной функции в системе не предусмотрено.



При вождении с интенсивным использованием мощностей возможностей двигателя (например, при резком нажатии на педаль акселератора для обгона и проч.), система не будет давать рекомендаций сменить передачу.

- Кроме того, система никогда не предложит:
- включить первую передачу,
  - включить передачу заднего хода,
  - перейти на пониженную передачу.

Пример работы системы:

- Вы движетесь на третьей передаче.



- Вы умеренно нажимаете на педаль акселератора.



- В какой-то момент система может предложить Вам перейти на высшую передачу.



Эта информация появляется на дисплее панели приборов в виде стрелки.

В зависимости от комплектации автомобиля, она может сопровождаться и обозначением рекомендованной передачи.

Данное оборудование будет устанавливаться на автомобилях текущего модельного года.

\* В зависимости от силового агрегата.

## 6-СТУПЕНЧАТАЯ СЕКВЕНТАЛЬНАЯ КОРОБКА ПЕРЕДАЧ

Шестиступенчатая секвентальная коробка передач может работать как в автоматическом режиме, так и в режиме ручного переключения передач.

Вы можете выбирать по собственному усмотрению любой из трех режимов вождения:

- **автоматический**, в котором передачи включаются системой,
- **секвентальный**, в котором водитель сам включает передачи,
- **автосеквентальный**, используемый, например, при обгоне, оставаясь при этом в автоматическом режиме с возможностями секвентального.

Спортивный режим **Sport** можно включать как в автоматическом, так и в секвентальном режимах для более динамичного вождения.

### Положения рычага селектора

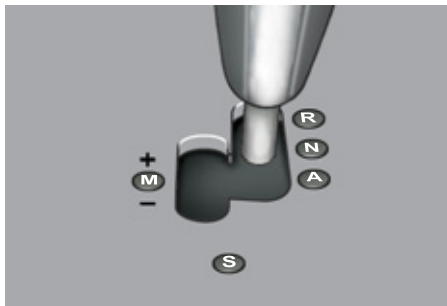

#### R. Передача заднего хода.

- ☞ Нажмите на педаль тормоза и переведите рычаг селектора вперед, чтобы включить эту передачу.

#### N. Нейтральная передача.

- ☞ Нажмите на педаль тормоза и переведите рычаг селектора в это положение, чтобы начать движение.

#### A. Автоматический режим переключения передач.

- ☞ Переведите рычаг селектора назад, чтобы включить этот режим.

#### M. +/- Секвентальный режим, в котором передачи включаются водителем.

- ☞ Переведите рычаг селектора назад-влево, чтобы включить этот режим, затем:
  - переведите рычаг селектора вперед для более быстрой езды,
  - или переведите его назад, чтобы замедлить скорость движения.

#### S. Sport (режим "спортивное вождение").

- ☞ Для включения и выключения этого режима нажмите на эту клавишу.

### Подрулевые переключатели

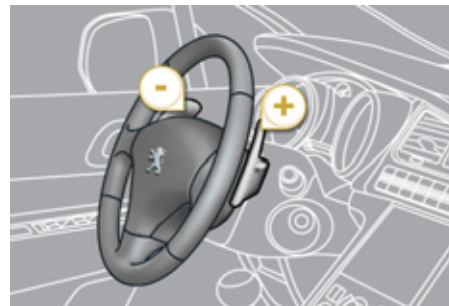

#### + . Переход на повышенные передачи справа от рулевого колеса.

- ☞ Нажмите на подрулевой переключатель "+" чтобы переключиться на повышенную передачу.

#### - . Переход на пониженные передачи слева от рулевого колеса.

- ☞ Нажмите на подрулевой переключатель "-" чтобы переключиться на пониженную передачу.



Подрулевые переключатели не предназначены для включения нейтральной передачи, а также включения или выключения передачи заднего хода.

## Индикация на панели приборов

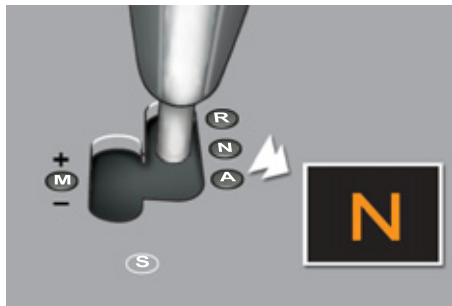

### Положения рычага селектора

**N.** Нейтральная передача

**R.** Передача заднего хода

**1, 2, 3, 4, 5, 6.** Передачи, включаемые вручную

**AUTO.** Загорается при включении автоматического режима. Гаснет при переходе в ручной режим переключения передач.

**S.** Sport (режим "спортивное вождение")



- ☞ Поставьте **ногу на педаль тормоза** если этот сигнализатор мигает (напр., при запуске двигателя).



При включении передачи заднего хода звучит зуммер.

## Движение автомобиля

- ☞ Переведите рычаг селектора на **N**.
- ☞ Нажмите до упора на педаль тормоза.
- ☞ Запустите двигатель.



На панели приборов загорится символ **N**.



Символ **N** будет мигать в сопровождении зуммера и сообщения на многофункциональном дисплее, если селектор не перевести на **N** при запуске двигателя.

Символ "**нога на педали тормоза**" будет мигать в сопровождении зуммера и сообщения на многофункциональном дисплее, если не нажать на педаль тормоза при пуске двигателя.

- ☞ Удерживая нажатие на педаль тормоза, переведите селектор на **A** или **M**, чтобы поехать вперед, либо на **R**, чтобы включить передачу заднего хода.
- ☞ Уберите ногу с педали тормоза и начинайте движение.
- ☞ Электрический стояночный тормоз отпустится сам, или же отпустите его вручную.



Символы **AUTO** и **1** или **R** загорятся на дисплее панели приборов.

При работающем в режиме холостого хода двигателе, отпущенных тормозах и рычаге селектора в положении **R**, **A** или **M**, автомобиль может начать движение без нажатия на педаль акселератора. Поэтому не оставляйте детей без присмотра в автомобиле при работающем двигателе. При обслуживании автомобиля с работающим двигателем затяните стояночный тормоз и переведите селектор на **N**.

## Секвентальный режим

- ☞ Начав движение, переведите рычаг селектора на **M**, чтобы перейти на ручное переключение передач.



Символ **AUTO** при этом погаснет, а на дисплее панели приборов будут показываться включенные в данный момент передачи.

Переключение передач происходит, если они соответствуют частоте вращения коленчатого вала.

При переключении передач отпускать педаль акселератора не нужно.

В режимах торможения или замедления коробка передач автоматически переходит на низшую передачу, что позволяет вновь разогнать автомобиль с верно выбранной передачи.



Если, при движении на очень медленной скорости, Вы включите передачу заднего хода, она начнет работать только после полной остановки автомобиля. Символ **"нога на педали тормоза"** может начать мигать, чтобы напомнить Вам о необходимости притормозить.

Если, при движении на большой скорости, Вы включите передачу заднего хода, символ **N** начнет мигать, а коробка автоматически переключится на нейтральную передачу. Чтобы вновь включить передачу, переведите рычаг селектора в положение **A** или **M**.



При резком наборе скорости коробка не переключится на высшую передачу, если водитель сам не сделает этого при помощи рычага селектора или подрулевых переключателей.

Никогда не переходите на нейтральную передачу **N** на движущемся автомобиле.

Заднюю передачу **R** включайте только после полной остановки автомобиля, удерживая его на месте педалью тормоза.

## Автоадаптивный режим

☞ Для выхода из секвентального режима переведите селектор на **A** - коробка вернется в автоматический режим.



На панели приборов появится символ **AUTO** и работающая в данный момент передача.

Отныне передачи будут переключаться автоматически, без участия водителя. При этом коробка сама будет выбирать передачи, соответствующие условиям движения с учетом таких критериев, как:

- стиль вождения водителя,
- рельеф и состояние дорожного полотна.



Для резкого ускорения, например, при обгоне, с силой нажмите на педаль акселератора так, чтобы преодолеть точку сопротивления ее перемещению.

## "Автосеквентальный режим"

Этим режимом можно воспользоваться, например, при обгоне, оставаясь при этом в автоматическом режиме и используя возможности секвентального.

☞ Используйте режимы **+** или **-** подрулевых переключателей.

Коробка переключится на затребованную водителем передачу, если частота вращения коленчатого вала соответствует ей. При этом символ **AUTO** продолжит гореть на панели приборов.

Если больше не предпринимать никаких действий, несколько секунд спустя коробка вновь вернется в автоматический режим.

## Вождение в режиме "Sport"

- ☞ Выбрав секвентальный или автоматический режим, нажмите на клавишу **S** чтобы активировать функцию "Sport", обеспечивающую более динамичное вождение.



На панели приборов загорится символ **S** рядом с включенной передачей.

- ☞ Нажмите вновь на клавишу **S** чтобы выключить этот режим.

Символ **S** погаснет на панели приборов.



При выключении зажигания происходит переход в нормальный режим.

## Остановка автомобиля

Выключая зажигание, Вы можете:

- перевести селектор на **N** и остаться на нейтрالي,
- оставить автомобиль на передаче; в этом случае его невозможно будет сдвинуть с места.

В обоих случаях следует обязательно обеспечить неподвижность автомобиля на стоянке, затянув стояночный тормоз, если он не включен в автоматическом режиме.



Для обеспечения неподвижности автомобиля с незаглушенным двигателем необходимо обязательно перевести селектор на **N**.

Перед тем как приступить к работам в моторном отсеке, убедитесь, что селектор находится на **N**, а стояночный тормоз затянут.

## Контроль исправности



Если при включенном зажигании загорается этот сигнализатор и мигает символ **AUTO** в сопровождении звучащего зуммера и сообщения на многофункциональном дисплее, значит коробка передач неисправна. Обратитесь в сервисную сеть PEUGEOT. или в специализированный техцентр.



При запуске двигателя обязательно удерживайте автомобиль на месте, нажав на педаль тормоза.

Оставляя автомобиль на стоянке, обязательно обеспечьте неподвижность автомобиля, затянув стояночный тормоз.

## АВТОМАТИЧЕСКАЯ КОРОБКА ПЕРЕДАЧ "TIPTRONIC - SYSTEM PORSCHE"

Благодаря шестиступенчатой автоматической коробке передач, Вы можете выбрать комфортный полностью автоматический режим, в дополнение к которому имеются программы "спортивное вождение" и "вождение по снегу", либо режим ручного переключения передач.

Коробка работает в четырех режимах:

- **автоматическом**, когда передачи переключаются электронной системой управления,
- в режиме "**спортивное вождение**", обеспечивающем более динамичный стиль вождения,
- в режиме "**вождение по снегу**", облегчающем трогание с места и вождение при недостаточном сцеплении колес с дорожным полотном,
- в режиме **ручного переключения** передач, позволяющем водителю самому переключать передачи.

### Панель коробки передач



1. Рычаг селектора.
2. Клавиша программы "S" ("спорт").
3. Клавиша программы "\*" ("снег").

### Положения рычага селектора



#### P. Стоянка.

- Используется для исключения качения автомобиля на стоянке, при этом стояночный тормоз может быть включен или выключен.
- Используется при запуске двигателя.

#### R. Передача заднего хода.

- Используется для движения задним ходом: включать только после полной остановки автомобиля, при работе двигателя на холостом ходу.

#### N. Нейтральная передача.

- Используется для исключения качения автомобиля на стоянке, при этом стояночный тормоз должен быть включен.
- Используется при запуске двигателя.

#### D. Используется для вождения в автоматическом режиме.

#### M +/- . Работа в режиме ручного переключения всех шести передач.

- ☞ Переведите рычаг селектора вперед для перехода на высшую передачу.

или

- ☞ Переведите рычаг селектора назад для перехода на низшую передачу.

### Индикация передач на панели приборов



При перемещении селектора выбранный режим появляется на дисплее приборной панели.

#### P. Parking (стоянка)

#### R. Reverse (задний ход)

#### N. Neutral (нейтральная передача)

#### D. Drive (вождение в автоматическом режиме)

#### S. Программа спортивного вождения

#### \*. Программа вождения по снегу

#### 1 ... 6. Включение передач в ручном режиме

- Индикация неверно выбранной передачи в ручном режиме

## Движение автомобиля

- ☞ Поставьте ногу на педаль тормоза и переведите рычаг селектора в положение **P** или **N**.
- ☞ Запустите двигатель.

В случае несоблюдения указанного порядка действий раздастся звуковой сигнал, а на многофункциональном дисплее появится сообщение.

- ☞ Запустив двигатель, нажмите на педаль тормоза.
- ☞ Отпустите стояночный тормоз, если он не поставлен в автоматический режим.
- ☞ Переведите рычаг селектора в положение **R**, **D** или **M**.
- ☞ Постепенно отпускайте педаль тормоза.

Автомобиль начнет приходить в движение.



Если, находясь в движении, Вы случайно перевели рычаг селектора в положение **N**, дайте двигателю сбавить обороты, прежде чем включить режим **D** и вновь разогнаться.



При работающем в режиме холостого хода двигателе, отпущенных тормозах и рычаге селектора в положении **R**, **D** или **M** автомобиль может начать движение без нажатия на педаль акселератора.

Поэтому не оставляйте детей без присмотра в автомобиле при работающем двигателе.

Если необходимо проводить работы с автомобилем при работающем двигателе, включите стояночный тормоз и переведите селектор переключения режимов в положение **P**.

## Автоматический режим работы

- ☞ Переместите рычаг селектора в положение **D**, чтобы перейти к **автоматическому** переключению шести передач.

Коробка передач начнет работать в автоадаптивном режиме без участия водителя. Она будет автоматически выбирать передачу в зависимости от стиля вождения, профиля дороги и загрузки автомобиля.

Чтобы быстро обеспечить максимальное ускорение при разгоне, не трогая рычаг селектора, нажмите до упора на педаль акселератора (режим "kick down"). Коробка передач автоматически переключится на низшую передачу, или выберет ту, при которой двигатель развивает максимальную мощность.

При длительном торможении коробка передач автоматически переключается на низшую передачу для более эффективного торможения двигателем.

Если Вы резко отпускаете педаль акселератора, коробка передач не переключится на высшую передачу. Это служит повышению безопасности вождения.



Никогда не переводите рычаг селектора в положение **N**, если автомобиль еще катится.

Никогда не переводите рычаг селектора в положение **P** или **R**, если автомобиль не остановлен.

## Программы "Спортивное вождение" и "Вождение по снегу"

Обе эти программы предназначены для вождения автомобиля в режимах, существенно отличающихся от автоматического.

### Программа "спортивное вождение" "S"

- ☞ Нажмите на клавишу "**S**" сразу после запуска двигателя.

Коробка передач автоматически начнет обеспечивать более быстрые разгоны.



"**S**" загорится на панели приборов.

### Программа "вождение по снегу" "❄"

- ☞ Нажмите на клавишу "❄" сразу после запуска двигателя.

В этом режиме обеспечивается плавная езда по скользким дорогам.

Эта программа облегчает троганье с места и улучшает тяговое усилие, когда сцепление с дорожным полотном затруднено.



"❄" загорится на панели приборов.

## Возврат к автоматическому режиму

- ☞ В любой момент Вы можете нажать на выбранную клавишу и вновь вернуться к автоадаптивной программе.

## Ручное переключение передач

- ☞ Установите рычаг селектора в положение **М** для перехода к **секвентальному** переключению шести передач.
- ☞ Переведите рычаг селектора в сторону "+" для перехода на высшую передачу.
- ☞ Переведите рычаг селектора в сторону "-" для перехода на низшую передачу.

Переключение с одной передачи на другую в ручном режиме происходит только тогда, когда скорость движения автомобиля соответствует частоте вращения коленчатого вала двигателя - в противном случае коробка передач мгновенно перейдет в автоматический режим работы.



При этом индикатор **D** сменяется последовательной индикацией реально включенных передач.

Как на высоких, так и на низких оборотах, выбранная передача мигает несколько секунд, а затем индицируется истинная передача.

Переход с режима **D** (автоматический) в режим **М** (ручной) можно осуществлять в любой момент.

Во время остановки или движения автомобиля на очень низкой скорости коробка передач автоматически переходит в режим **М1**.

При переходе в режим ручного переключения передач программы спортивного вождения и вождения по снегу не действуют.

## Сигнализатор неправильно выбранной передачи



Появляется, когда передача не включена четко (рычаг селектора в промежуточном положении).

## Как останавливать автомобиль

Перед тем, как выключить двигатель, Вы можете перевести рычаг селектора в положение **P** или **N**, чтобы включить нейтральную передачу.

В обоих случаях следует затянуть стояночный тормоз (если он не поставлен в автоматический режим), чтобы исключить качение автомобиля.



Если рычаг селектора не установлен в положение **P**, то, при открывании двери водителя или примерно через 45 секунд после выключения зажигания, раздастся звуковой сигнал и появится сообщение.

- ☞ Переведите рычаг на **P**. Звучание зуммера прекратится и сообщение исчезнет.

## Контроль исправности коробки передач



При включении зажигания, о неисправности коробки передач свидетельствует загорание этого сигнализатора в сопровождении звукового сигнала и появление сообщения на многофункциональном дисплее.

В этом случае коробка начинает работать в аварийном режиме (только на 3-й передаче). Вы можете почувствовать заметный толчок при включении задней передачи из положения **P** в положение **R** или из **N** в **R** (это не грозит поломкой коробки передач).

Во время движения не превышайте скорость 100 км/ч (соблюдайте ограничения действующих Правил дорожного движения).

Обратитесь в сервисную сеть PEUGEOT или в специализированный техцентр.

Этот сигнализатор может загораться и при открывании двери.



Коробка передач может выйти из строя:

- при одновременном нажатии на педали акселератора и тормоза,
- в случае форсированных попыток перевести рычаг селектора из положения **P** в любое иное при неисправной аккумуляторной батарее.

В целях экономии топлива в моменты продолжительных остановок при работающем двигателе (например, в дорожных пробках), переведите рычаг селектора в положение **N** и включите стояночный тормоз, если он не поставлен в автоматический режим.

## СИСТЕМА "СТОП-СТАРТ"

Система "стоп-старт" служит для кратковременного перевода двигателя в "спящий" режим STOP на остановках у светофоров, в дорожных заторах и т.п. При трогании с места двигатель автоматически переходит в режим самозапуска START, как только вы решите продолжить движение. При этом он перезапускается мгновенно, без сбоев и шума.

Система "стоп-старт" идеально подходит для вождения в условиях города, так как способствует уменьшению расхода топлива, сокращению выбросов отработавших газов и снижению шумности в моменты остановок.

### Работа системы

#### Переход двигателя в режим STOP

На панели приборов загорается символ "ECO", и двигатель переходит в "спящий" режим:

- на автомобиле с секвентальной коробкой передач, замедлившем движение до скорости ниже 8 км/ч, нажмите на тормоз или переведите селектор на **N**.

При наличии в комплектации автомобиля счетчика времени, будет суммироваться продолжительность всех остановок в режиме STOP на протяжении всего пути. При каждом включении зажигания ключом, счетчик автоматически обнуляется.



Для облегчения маневрирования на стоянке, переход в режим STOP приостанавливается на несколько секунд после выключения передачи заднего хода.

"Спящий" режим STOP не нарушает рабочих функций бортовых систем автомобиля - таких, как, например, тормозная система, усилитель рулевого управления и другие.



Никогда не заправляйте автомобиль топливом, если его двигатель находится в режиме STOP; необходимо обязательно выключить зажигание ключом.

### Отдельные случаи в работе системы: режим STOP не срабатывает

Режим STOP не активируется, если:

- дверь водителя открыта,
- ремень безопасности водителя отстегнут,
- с момента последнего запуска ключом скорость движения автомобиля не превышала 10 км/ч,
- электрический стояночный тормоз затянут или затягивается в данный момент,
- требуется поддержать комфортный микроклимат в салоне автомобиля,
- включена функция удаления конденсата со стекол,
- определенные обстоятельства (состояние аккумуляторной батареи, ненадлежащая температура двигателя, система экстренного торможения, температура за бортом) требуют этого для контроля и обеспечения работы систем.



Во всех этих случаях символ "ECO" мигает несколько секунд, а затем гаснет.

**Такова совершенно нормальная работа системы.**

## Переход двигателя в режим START



На панели приборов гаснет символ "ECO", и двигатель запускается; на автомобиле с секвентальной коробкой передач:

- переведите рычаг селектора в положение **A** или **M** и отпустите педаль тормоза,
- либо переведите рычаг селектора в положение **N**, отпустите педаль тормоза и переведите рычаг селектора в положение **A** или **M**,
- либо включите передачу заднего хода.

## Отдельные случаи в работе системы: автоматическое отключение режима START

Режим START автоматически отключается, если:

- дверь водителя открыта,
- ремень безопасности водителя отстегнут,
- автомобиль с секвентальной коробкой передач движется со скоростью выше 11 км/ч,
- электрический стояночный тормоз в данный момент затягивается,
- определенные обстоятельства (состояние аккумуляторной батареи, ненадлежащая температура двигателя, система экстренного торможения, работа системы кондиционирования воздуха и т.п.) требуют этого для обеспечения работы систем или автомобиля.



Во всех этих случаях символ "ECO" мигает несколько секунд, а затем гаснет.

**Такова совершенно нормальная работа системы.**

## Отключение системы

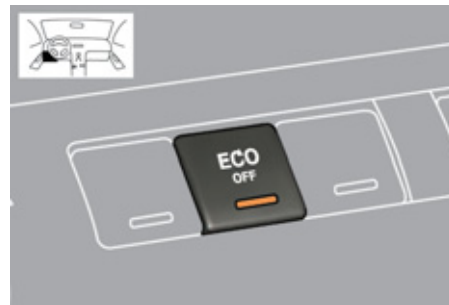

Систему можно отключить в любой момент, нажав на кнопку "ECO OFF".

При этом загорится подсветка кнопки, а на дисплее появится сообщение.



При отключении системы в режиме STOP двигатель мгновенно самозапустится.

## Активирование системы

Нажмите вновь на кнопку "ECO OFF".

Система активируется, при этом подсветка кнопки погаснет, а с дисплея удалится сообщение.



В дальнейшем система автоматически становится активной при каждом запуске двигателя ключом.

## Контроль исправности

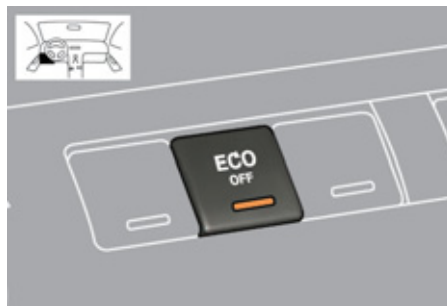

В случае выхода из строя системы, подсветка клавиши "ECO OFF" будет мигать, а затем будет гореть постоянно.

Обратитесь в сервисную сеть PEUGEOT или в специализированный техцентр.

При неисправности в режиме STOP, двигатель может заглохнуть. В этом случае следует выключить зажигание, а затем повторно завести двигатель ключом.

## Техническое обслуживание



Перед тем как начать что-либо делать в моторном отсеке, отключите систему "стоп-старт", чтобы исключить риск получения травмы, связанной с ее автоматической работой в режиме START.

Для этой системы требуется аккумуляторная батарея 12 В с особыми техническими характеристиками (их можно узнать в сервисной сети PEUGEOT).

Установка аккумуляторной батареи, не сертифицированной компанией PEUGEOT, может повлечь за собой сбой в работе системы.

Для ее подзарядки пользуйтесь зарядным устройством 12 В, соблюдая полярность.

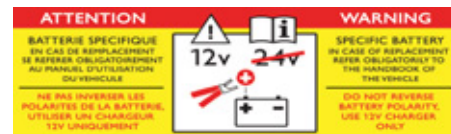

В системе "стоп-старт" используются самые новые технологии. По поводу устранения любых неисправностей на своем автомобиле, обращайтесь в специализированные техцентры, имеющие техническую информацию, компетенцию и необходимое оборудование - то, что компания PEUGEOT способна предложить Вам.

## ВИЗУАЛЬНО-ЗВУКОВАЯ СИСТЕМА ПОМОЩИ ПРИ ПАРКОВКЕ ПЕРЕДНИМ И/ИЛИ ЗАДНИМ ХОДОМ

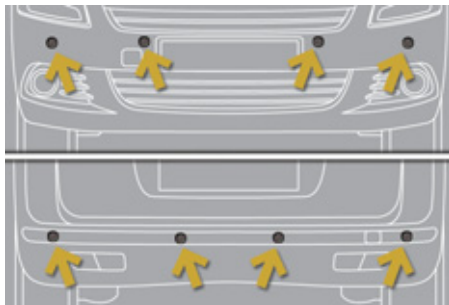

Система помощи при парковке ("парктроник") состоит из вмонтированных в задний и/или передний бампер автомобиля четырех датчиков. Она срабатывает при приближении к какому-либо препятствию (напр., к человеку, автомобилю, дереву, изгороди, ...), расположенному сзади, однако на препятствия, расположенные под бампером, система не реагирует.



Такие препятствия, как столбцы или вежи строительной площадки или нечто подобное, обнаруженные в начале движения задним ходом, на близком расстоянии от автомобиля могут выпасть из "поля зрения" системы.

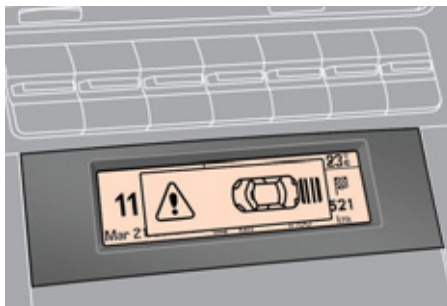

Система **начинает работать**:

- после включения передачи заднего хода,
- при движении вперед на скорости менее 10 км/ч.

Ее работа сопровождается звучанием зуммера и/или показом изображения автомобиля на многофункциональном дисплее.



О приближении к препятствию свидетельствуют:

- звуковой сигнал, частота которого возрастает с приближением автомобиля к препятствию,
- индикация на многофункциональном дисплее графика приближения к препятствию.

Местонахождение препятствия определяется по местонахождению звучащего зуммера: спереди, сзади и справа или слева.

Если расстояние от автомобиля до препятствия становится менее 30 см, сигнал начинает звучать непрерывно и/или индицируется символ "Опасность".

Система помощи при парковке **отключается**:

- при выключении передачи заднего хода,
- при достижении скорости движения вперед выше 10 км/ч,
- при остановке автомобиля более чем на три секунды на передаче переднего хода.



Паркуя автомобиль, водитель обязан сохранять бдительность: наличие системы помощи при парковке ни при каких обстоятельствах не снимает с него ответственности за его действия.

### Отключение системы



- ☞ Нажмите на кнопку **A**, при этом загорится сигнализатор и система отключится.



В случае буксировки прицепа или установки устройства для перевозки велосипедов система отключается автоматически (оба устройства - и буксирное, и велобагажник должны быть рекомендованы компанией PEUGEOT).

### Включение системы

- ☞ Нажмите вновь на кнопку **A**, при этом сигнализатор погаснет: система активирована.

### Контроль исправности



В случае неисправности датчиков, при включении передачи заднего хода этот индикатор будет появляться на панели приборов и/или на многофункциональном дисплее появится сообщение, сопровождаемое короткими сигналами зуммера.

Обратитесь в сервисную сеть PEUGEOT или в специализированный техцентр.



В пасмурную погоду и в зимнее время следите за тем, чтобы датчики не закрывались слоем грязи, инеем или снегом. При включении передачи заднего хода продолжительный сигнал зуммера будет свидетельствовать о загрязнении датчиков.

При движении со скоростью менее 10 км/ч, парктроник может реагировать на некоторые источники шума (мотоцикл, грузовик, отбойный молоток и т.п.), при этом будут срабатывать звуковые сигналы системы помощи при парковке.

## СИСТЕМА ОЦЕНКИ СВОБОДНОГО МЕСТА ДЛЯ ПАРКОВКИ

После определения достаточности пространства для парковки между автомобилями или препятствиями, данная система информирует вас о:

- возможности поставить на нем автомобиль с учетом его габаритных размеров и наличия пространства для маневрирования,
- степени сложности предстоящих маневров при парковке.

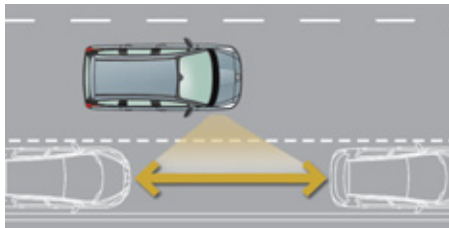

Система не производит оценку пространств, явно недостаточных для парковки или явно превышающих размеры Вашего автомобиля.

## Индикация на дисплее



Контрольная лампа системы может находиться в трех различных состояниях:

- **не горит:** система выключена,
- **горит постоянно:** система включена, но не все условия замера пространства соблюдены (не включен указатель поворота, не погашена высокая скорость), или замер завершен,
- **мигает:** система производит замер пространства или выдала сообщение.



Система замера свободного места под парковку включается нажатием на кнопку **A**. При этом загорается контрольная лампа, подтверждающая ее активное состояние.

## Функционирование

Вы нашли свободное место:

- ☞ Нажмите на кнопку **A** для активирования функции.
  - ☞ Включите указатель поворота со стороны измеряемого места.
  - ☞ Во время измерения двигайтесь вдоль парковочного места со скоростью ниже 20 км/ч для подготовки к выполнению маневра.
- Система измеряет свободное место.
- ☞ Система указывает вам уровень сложности предстоящего маневра с помощью сообщения на многофункциональном дисплее и звукового сигнала.

При работе функции используются следующие сообщения:

### Парковка возможна

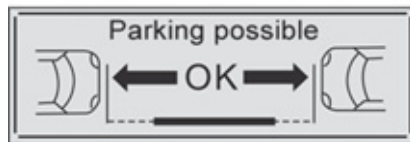

### Парковка затруднена

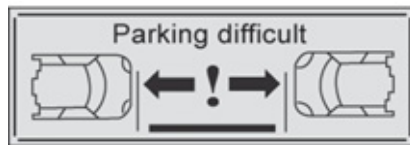

### Парковка не рекомендуется



Выбор функции автоматически отменяется:

- при включении задней передачи,
- при выключении зажигания,
- через пять минут после выбора функции или после последнего измерения свободного места,
- при движении со скоростью выше 70 км/ч в течение одной минуты.



Если расстояние между бортом вашего автомобиля и свободным местом слишком велико, система может отключиться.



- Функция остается в рабочем состоянии после каждого измерения и может таким образом проводить несколько измерений подряд.
- В плохую погоду и зимой проверяйте отсутствие на датчиках грязи, инея или снега.
- Функция измерения свободного места отключает передние датчики парковки при измерении во время движения вперед.

При неисправности обратитесь для проверки системы в сервисную сеть PEUGEOT или в специализированный техцентр.

## PEUGEOT & TOTAL

### ПАРТНЕРЫ В СТРЕМЛЕНИИ К СОВЕРШЕНСТВУ И СНИЖЕНИЮ ПОТРЕБЛЕНИЯ ТОПЛИВА

#### Лучшие достижения на службе у совершенства

Исследователи и специалисты Центра перспективного развития TOTAL создают для компании PEUGEOT масла и технические жидкости, учитывающие новейшие технологии и полностью отвечающие требованиям силовых агрегатов автомобилей PEUGEOT.

Это значит, что Ваш двигатель покажет свои самые лучшие тягово-скоростные качества и прослужит максимально долго.

#### Сокращение вредных выбросов

Масла и технические жидкости TOTAL рассчитаны на максимальное обеспечение оптимальной работы двигателя и на защиту систем, используемых для их дальнейшей переработки. Необходимо обязательно соблюдать все рекомендации в части обслуживания автомобилей PEUGEOT, чтобы их работа была всегда надежной.



PEUGEOT РЕКОМЕНДУЕТ TOTAL



OFFICIAL PARTNERS

### КАПОТ

#### Открытие

- ☞ Откройте переднюю левую дверь.
- ☞ Потяните за ручку **A**, расположенную в нижней части дверного проема.

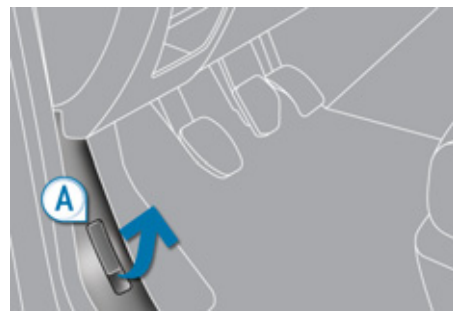

- ☞ Оттяните влево наружный рычаг замка **B** и поднимите капот.

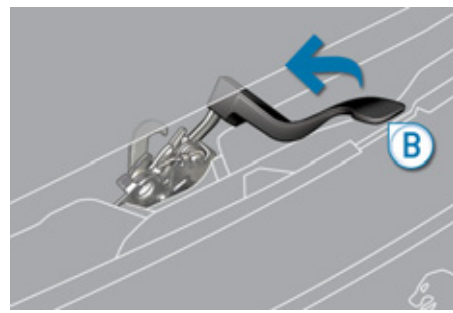

- ☞ Освободите упор **C** из фиксатора.
- ☞ Вставьте упор в гнездо, чтобы зафиксировать его в открытом положении.

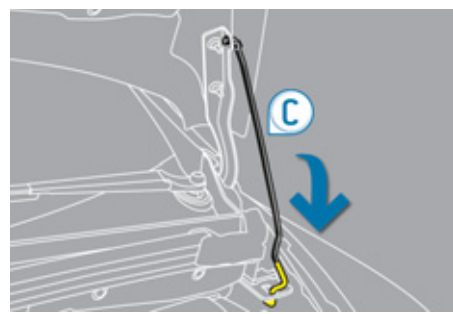

**i** Встроенный механизм блокировки замка капота предохраняет его от несанкционированного открывания, пока передняя левая дверь заперта.

Не открывайте капот на сильном ветру. Чтобы не обжечься, примите меры предосторожности при открывании наружного замка капота и установке капота на упор - двигатель может оказаться слишком горячим.

**!** Перед любыми работами в моторном отсеке выключите систему "Стоп-Старт", чтобы избежать травм при случайном срабатывании автоматической команды START.

#### Закрывание

- ☞ Выньте упор из гнезда капота.
- ☞ Поместите упор в фиксатор.
- ☞ Опустите капот поближе к моторному отсеку и отпустите его.
- ☞ Потяните за переднюю кромку капота, чтобы убедиться, что он прочно закрылся на замок.

## ЕСЛИ ТОПЛИВО В БАКЕ ЗАКОНЧИЛОСЬ (НА ДИЗЕЛЬНОЙ МОДИФИКАЦИИ)

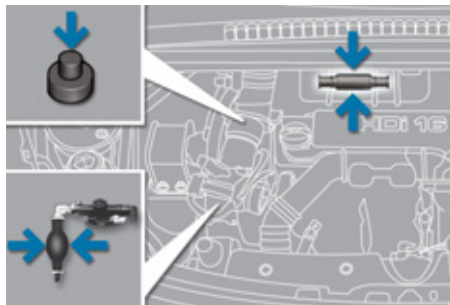

В случае полной выработки топлива в баке на автомобилях с двигателем HDI необходимо вновь заполнить систему подачи топлива в двигатель; см. соответствующий рисунок моторного отсека в параграфе "Дизельные двигатели".

Если горловина топливного бака снабжена ограничителем, читайте гл. "Открывающиеся элементы кузова - § Ограничитель горловины топливного бака (дизельные модификации)".



Не настаивайте, если двигатель не запускается с первого раза; проведите всю процедуру еще раз.

## Двигатель 1,6 л Turbo HDI

- ☞ Залейте в топливный бак не менее 5 литров дизельного топлива.
- ☞ Откройте капот.
- ☞ При необходимости, снимите кожух, чтобы открыть доступ к насосу для подкачивания топлива.
- ☞ Сделайте несколько качков рычагом подкачивающего насоса вплоть до появления ошутимого сопротивления (первое нажатие на рычаг может быть жестким).
- ☞ Включите стартер и запустите двигатель (если двигатель не запустится с первой попытки, подождите около 15 секунд и повторите ее).
- ☞ После нескольких безуспешных попыток вновь подкачайте топливо насосом и запустите двигатель.
- ☞ Установите на место и закрепите защитный кожух.
- ☞ Закройте капот.

## Двигатель 2 литра Turbo HDI

- ☞ Залейте в топливный бак не менее 5 литров дизельного топлива.
- ☞ Откройте капот.
- ☞ Открепите и снимите кожух, чтобы открыть доступ к насосу для подкачивания топлива.
- ☞ Отверните винт клапана отвода воздуха.
- ☞ Нажимайте на рычаг подкачивающего насоса вплоть до появления топлива в прозрачном шланге с зеленым штуцером.
- ☞ Заверните винт клапана отвода воздуха.
- ☞ Включите стартер и запустите двигатель.
- ☞ Установите на место и закрепите кожух.
- ☞ Закройте капот.

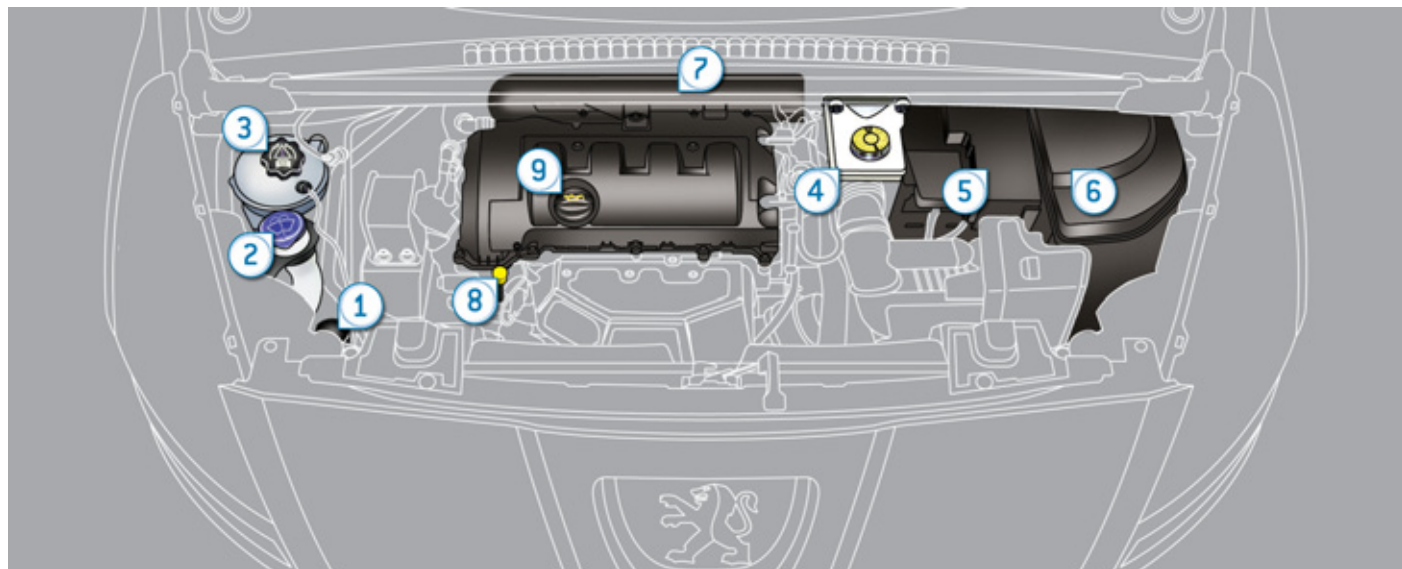

## БЕНЗИНОВЫЕ ДВИГАТЕЛИ

На двигателе необходимо регулярно проверять уровни эксплуатационных жидкостей, а также периодически заменять некоторые элементы.

- |  |   |   |
|--|---|---|
| 1. Бачок гидроусилителя рулевого управления.         | 4. Горловина бачка для доливки тормозной жидкости.      | 7. Воздушный фильтр.                          |
| 2. Бачок омывателей ветрового стекла и фар.          | 5. Аккумуляторная батарея/Электрические предохранители. | 8. Щуп для проверки уровня масла в двигателе. |
| 3. Горловина бачка для доливки охлаждающей жидкости. | 6. Блок предохранителей.                                | 9. Горловина для заправки двигателя маслом.   |

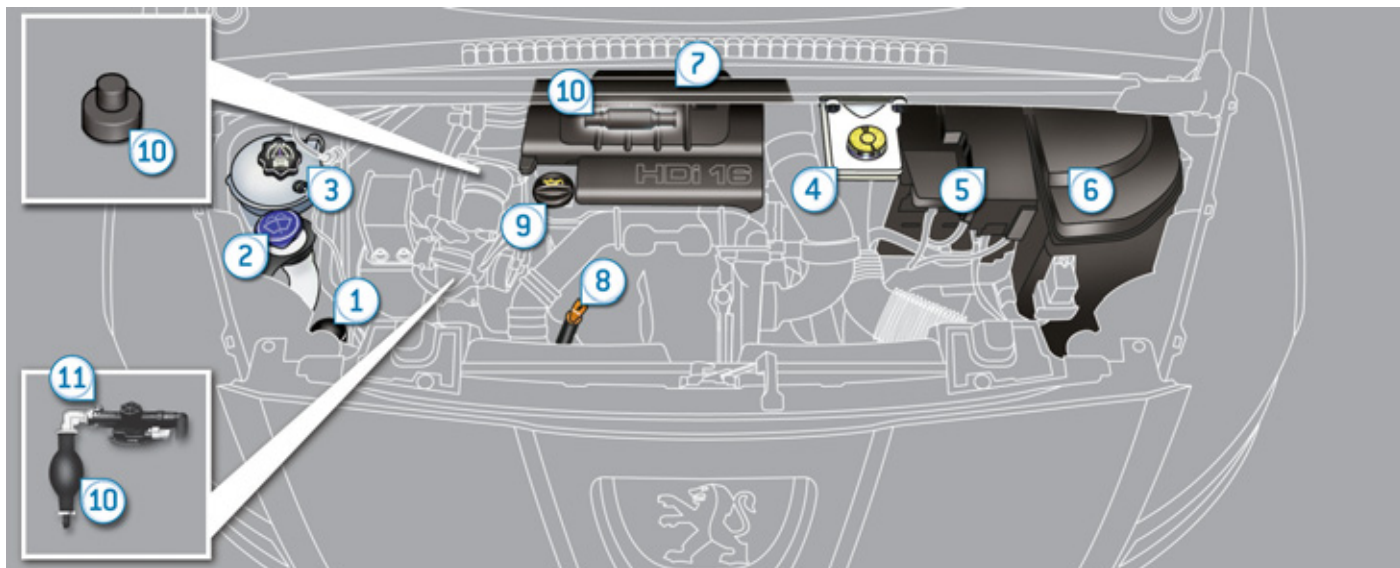

## ДИЗЕЛЬНЫЕ ДВИГАТЕЛИ

На двигателе необходимо регулярно проверять уровни эксплуатационных жидкостей, периодически заменять некоторые элементы, здесь же расположена система прокачки топливоподдачи.

- |   |   |  |
|---|---|--|
| <ol style="list-style-type: none"> <li>1. Бачок гидроусилителя рулевого управления.</li> <li>2. Бачок омывателей ветрового стекла и фар.</li> <li>3. Горловина бачка для доливки охлаждающей жидкости.</li> </ol> | <ol style="list-style-type: none"> <li>4. Горловина бачка для доливки тормозной жидкости.</li> <li>5. Аккумуляторная батарея/Электрические предохранители.</li> <li>6. Блок предохранителей.</li> <li>7. Воздушный фильтр.</li> </ol> | <ol style="list-style-type: none"> <li>8. Щуп для проверки уровня масла в двигателе.</li> <li>9. Горловина для заправки двигателя маслом.</li> <li>10. Насос для прокачки топливной системы*.</li> <li>11. Винт клапана отвода воздуха из топливной системы*.</li> </ol> |
|---|---|--|

\* В зависимости от силового агрегата.

## ПРОВЕРКА УРОВНЕЙ

Регулярно проверяйте все эти уровни и, при необходимости, пополняйте их, если не дано иных указаний.

В случае существенного падения уровня в какой-либо системе, ее следует проверить в сервисной сети PEUGEOT или в специализированном техцентре.



Будьте внимательны при работе в моторном отсеке, в нем имеются раскаленные участки, о которые можно обжечься.

### Уровень масла



Проверять уровень можно либо при включении зажигания по показаниям датчика на панели приборов, либо при помощи масляного щупа.

Проверка масляным щупом будет достоверной, только если автомобиль установлен на горизонтальной площадке, а после остановки двигателя прошло не менее 30 минут.

После доливки масла контроль его уровня при включении зажигания по показаниям датчика на панели приборов будет верным только по истечении 30 минут после пополнения.



Пополнение уровня масла в межсервисный период - это нормальная необходимость. Компания "Автомобили PEUGEOT" рекомендует проверять уровень масла и, при необходимости, пополнять его через каждые 5 000 км пробега.

### Замена масла в двигателе

Периодичность этой операции см. в Сервисной книжке.

Чтобы уберечь двигатель и систему нейтрализации обработавших газов от выхода из строя, не пользуйтесь присадками к моторному маслу.

### Характеристики моторного масла

Выбранное моторное масло должно соответствовать особенностям Вашего двигателя и требованиям изготовителя автомобиля.

### Уровень тормозной жидкости



Уровень тормозной жидкости должен находиться в зоне метки "MAXI". Если он ниже, проверьте износ тормозных колодок.

### Замена тормозной жидкости

Периодичность этой операции см. в Сервисной книжке.

### Характеристики тормозной жидкости

Тормозная жидкость должна соответствовать рекомендациям изготовителя автомобиля и требованиям стандарта DOT4.

### Уровень в бачке гидроусилителя рулевого управления



Уровень рабочей жидкости в бачке всегда должен находиться близко к метке "MAXI". На холодном двигателе откройте бачок и проверьте уровень в нем.

### Уровень охлаждающей жидкости



Уровень охлаждающей жидкости должен находиться в зоне метки "MAXI", но никогда не превышать ее.

На горячем двигателе температура охлаждающей жидкости регулируется электрическим вентилятором. Он может самостоятельно включиться даже при выключенном зажигании.

**На автомобилях с сажевым фильтром электровентилятор может включиться на остановке, даже если двигатель остыл.**

Кроме того, система охлаждения двигателя находится под высоким давлением, поэтому дайте ему остыть в течение не менее одного часа, прежде чем пополнить уровень охлаждающей жидкости.

Во избежание ожога, перед снятием крышки расширительного бачка отверните ее сначала на два оборота, чтобы снизить давление в системе охлаждения. После снижения давления снимите крышку и долейте охлаждающую жидкость.

### Замена охлаждающей жидкости

Для охлаждающей жидкости замены не требуется.

### Характеристики охлаждающей жидкости

Охлаждающая жидкость должна соответствовать рекомендациям изготовителя автомобиля.

### Уровень жидкости в бачке омывателей стекол и фар



На автомобилях с омывателем фар, о низком уровне омывающей жидкости Вас известят звуочий зуммер и сообщение на дисплее.

Пополните его на ближайшей остановке автомобиля.

## Характеристики жидкости омывателя

В целях сохранения оптимальных моющих свойств и во избежание замерзания моющей жидкости не следует пополнять ее уровень или заменять ее водой.

## Уровень присадки к дизтопливу (касается дизелей с сажевым фильтром)

О снижении уровня присадки в бачке до минимума информируют загоревшийся сигнализатор, звуковой сигнал и сообщение на многофункциональном дисплее.

## Пополнение запаса присадки

Заправку бачка присадкой следует осуществлять в кратчайшие сроки и только в сервисной сети PEUGEOT или в специализированном центре.

## Отработанные нефтепродукты



Избегайте продолжительного контакта отработанного масла и технических жидкостей с открытыми участками тела.

Большинство этих жидкостей токсичны и обладают повышенной разъедающей способностью.



Запрещено выливать отработанное масло, тормозную жидкость или охлаждающую жидкость в канализацию или на землю.

Их следует собирать в специальные контейнеры, имеющиеся в сервисной сети PEUGEOT или в специализированном центре.

## КОНТРОЛЬНЫЕ ПРОВЕРКИ

Если нет иных указаний, осуществляйте контрольные проверки согласно сервисной книжке и в соответствии с силовым агрегатом Вашего автомобиля.

Их также можно поручить специалистам сервисной сети PEUGEOT или специализированного техцентра.

## Аккумуляторная батарея



Для аккумуляторной батареи обслуживания не требуется.

Тем не менее, проверяйте состояние клемм и затяжку наконечников проводов на них, особенно в периоды летней и зимней эксплуатации.

В случае каких-либо работ на батарее, прочтите главу "Практические советы", в которой содержатся рекомендации по мерам предосторожности при отключении и подключении аккумуляторной батареи.

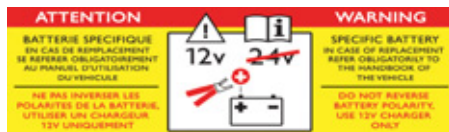

В данной табличке, особенно если речь идет о системе "Стоп-Старт", указывается, что на автомобиле используется 12-вольтовая свинцово-кислотная аккумуляторная батарея с особыми технико-эксплуатационными характеристиками, и что ее отключение или замена должны осуществляться только в условиях сервисной сети PEUGEOT или специализированного технического центра.

Несоблюдение этих требований может привести к снижению срока службы батареи.

## Воздушный фильтр



Информацию о периодичности замены этих элементов читайте в сервисной книжке.

В зависимости от окружающих условий (пыльная среда и т.п.) и условий эксплуатации автомобиля (вождение в городе и т.п.) **заменяйте их, если нужно, в два раза чаще** (см. раздел "Двигатели").

## Масляный фильтр



Масляный фильтр следует менять при каждой замене масла в двигателе.

Информацию о периодичности замены этого элемента читайте в сервисной книжке.

## Пылевой фильтр/Фильтр против запахов (с активированным углем)

На Вашем автомобиле установлен фильтр, способный задерживать частицы пыли и поглощать запахи, содержащиеся как в поступающем в салон воздухе, так и в проходящем через систему кондиционирования.

Прочтите в Сервисной книжке, в какие сроки его следует заменять.

При появлении в салоне неприятных запахов сразу замените фильтр, обратившись в сервисную сеть PEUGEOT.

Загрязненный салонный фильтр может свести на нет работу системы кондиционирования воздуха и стать источником неприятных запахов.

## Сажевый фильтр (на дизельных модификациях)

Обслуживание сажевого фильтра должно осуществляться в строго обязательном порядке в сервисной сети PEUGEOT или в специализированном техцентре.



Первые операции по регенерации сажевого фильтра на новых автомобилях могут сопровождаться запахом "горения" - это нормальное явление. Иногда, после продолжительного движения автомобиля на малой скорости или в результате длительной работы двигателя в режиме холостого хода, в отработавших газах может содержаться повышенное количество водяных паров, особенно заметных в режиме ускорения. Они не оказывают влияния на работу двигателя и не наносят вреда окружающей среде.

## Механическая коробка передач



Для коробки передач обслуживания не требуется (замена масла в ней не производится).

Информацию о периодичности проверки уровня масла в ней читайте в сервисной книжке.

## Секвентальная 6-ступенчатая коробка передач



Для коробки передач обслуживания не требуется (замена рабочей жидкости в ней не производится).

Информацию о периодичности контрольных проверок коробки читайте в сервисной книжке.

## Автоматическая коробка передач



Для коробки передач обслуживания не требуется (замена рабочей жидкости в ней не производится).

Информацию о периодичности контрольных проверок коробки читайте в сервисной книжке.

## Передние тормозные колодки



Износ тормозов зависит от стиля вождения - в частности, это касается автомобилей, которые эксплуатируются в городских условиях движения, характеризующихся частыми короткими перемещениями. Проверка состояния тормозной системы может оказаться необходимой даже в интервале между очередными техническими обслуживаниями автомобиля.

Если в системе не обнаружено течи, падение уровня тормозной жидкости свидетельствует об износе тормозных колодок.

## Контроль износа тормозных дисков



Проверку износа тормозных дисков следует осуществлять в сервисной сети PEUGEOT или в специализированном техцентре.

## Электрический стояночный тормоз



Данная система не требует никакого контроля. Тем не менее, в случае возникновения проблемы (см. раздел "Вождение - Электрический стояночный тормоз - § Неисправности в работе"), обратитесь в сервисную сеть PEUGEOT или в специализированный техцентр для проверки системы. Подробную информацию см. в главе "Вождение - Электрический стояночный тормоз - § Нарушения в работе".

## КОМПЛЕКТ ПРИНАДЛЕЖНОСТЕЙ ДЛЯ ВРЕМЕННОГО УСТРАНЕНИЯ ПРОКОЛА ШИНЫ (5-МЕСТНАЯ ВЕРСИЯ)\*

В комплект входят компрессор и флакон с герметиком для заделки проколов, при помощи которого можно отремонтировать шину на **короткое время**, чтобы доехать до ближайшей мастерской.

С его помощью можно заделать большинство проколов, способных ввести колесо из строя, расположенных либо по центру протектора, либо на его боковине.

### Местонахождение ремкомплекта

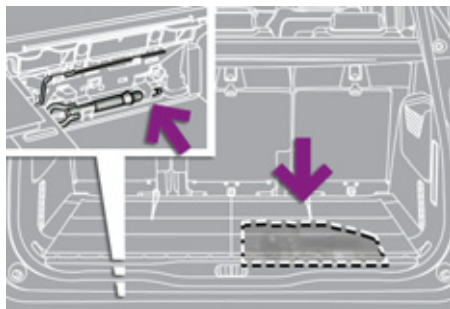

Комплект расположен под полом багажного отделения.

Инструменты 4 и 5 расположены с левой стороны на панели обивки багажника.

### Перечень инструментов

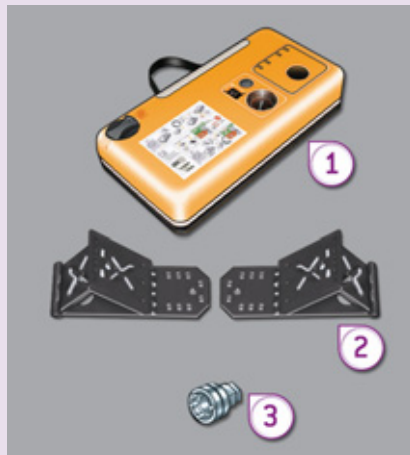

Все перечисленные здесь инструменты предназначены только для Вашего автомобиля. Не используйте их для других целей.

1. Компрессор 12 вольт.  
Содержит емкость с герметиком для временной заделки прокола и поддержания надлежащего давления воздуха в шине.
2. Два противооткатных упора для фиксации автомобиля на месте.
3. Втулка для "антикражных" болтов (в перчаточном ящике\*  
Используется в качестве переходника для отворачивания "антикражных" болтов баллонным ключом.

### Дополнительное оборудование



4. Съемная проушина для буксировки.  
См. параграф "Буксировка автомобиля".
5. Аварийный выключатель электрического тормоза.  
См. "Электрический стояночный тормоз" в главе "Вождение".

\* В зависимости от страны поставки автомобиля.

## Описание комплекта



- A. Переключатель режимов "Ремонт" и "Накачивание".
- B. Выключатель: "включено" "I"/"выключено" "O".
- C. Кнопка для выпуска воздуха из шины.
- D. Манометр (градуировка: бар или psi).
- E. Отделение, в которое складываются:
  - электрошнур с адаптером для включения в розетку 12 В,
  - различные переходники и насадки для бытового накачивания мячей, велосипин и т.п.



- F. Флакон с герметиком.
- G. Белый шланг с заглушкой для ремонта шины.
- H. Черный шланг для накачивания.
- I. Самоклеящаяся табличка с напоминанием о необходимости ограничивать скорость.



Самоклеящуюся табличку I необходимо наклеить на руль чтобы не забыть, что вы едете на временном колесе.

Во время движения на колесе, отремонтированном с помощью такого ремкомплекта, не превышайте скорость 80 км/час.

## Порядок действий при ремонте колеса

### 1. Заделка прокола в шине при помощи герметика



- ☞ Выключите зажигание.
- ☞ Поверните ручку **A** в положение "Ремонт".
- ☞ Убедитесь, что выключатель **B** находится в положении "0".



- ☞ Вытяните во всю длину белый шланг **G**.
- ☞ Отверните заглушку белого шланга.
- ☞ Соедините белый шланг с вентилем проколотого колеса.

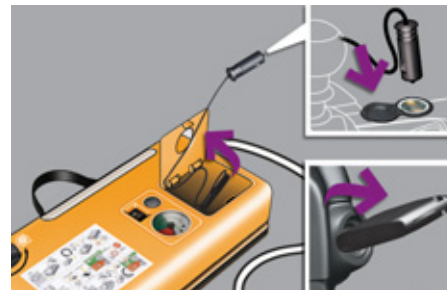

- ☞ Вставьте электрошнур компрессора в бортовую розетку 12 В.
- ☞ Запустите двигатель и оставьте его работать.



При заделке прокола постарайтесь не извлекать застрявшее в шине инородное тело.



Будьте осторожны в обращении с герметиком - в нем содержится этиленгликоль, канифоль и др. вещества, раздражающие слизистую дыхательных путей и глаз.

Его следует хранить в местах, недосягаемых для детей.

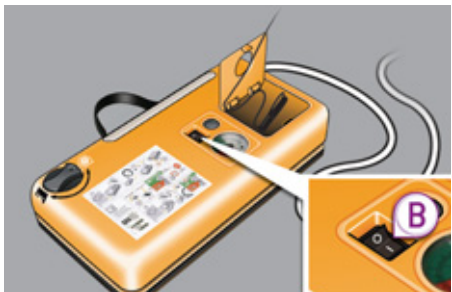

- ☞ Переведите кнопку выключателя **В** в положение "I", чтобы включить компрессор и накачайте колесо до достижения давления в нем 2,0 бар.

Герметик подается под давлением в шину; не снимайте шланг с вентиля во время накачивания (чтобы не испачкаться брызгами).



Не включайте компрессор, если его белый шланг не подсоединен к вентилю колеса: иначе герметик прольется на пол.



Если через пять-семь минут давление в шине не достигнет этого параметра, значит она не подлежит ремонту; обратитесь в сервисную сеть PEUGEOT или в специализированный техцентр, где Ваш автомобиль отремонтируют.

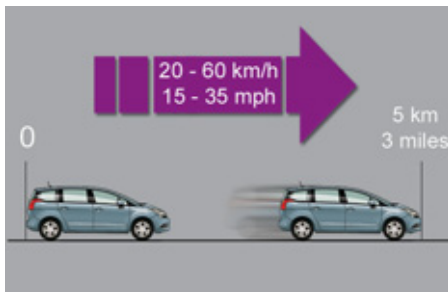

- ☞ Уберите комплект и закройте белый шланг заглушкой.  
Примите меры, чтобы не испачкать автомобиль пятнами герметика. Комплект держите на всякий случай неподалеку.
- ☞ Поезжайте сразу же, при этом около пяти километров следует проехать на медленной скорости (20... 60 км/ч), чтобы дать составу закрыть прокол.
- ☞ Сделайте остановку, чтобы проверить состояние шины и давление в ней, используя комплект для ремонта шин.



### Бортовая система контроля давления воздуха в шинах

Если на автомобиле имеется бортовая система контроля давления воздуха в шинах, контрольная лампа давления будет постоянно гореть после ремонта колеса до тех пор, пока не будет проведена реинициализация системы в сервисной сети PEUGEOT или в специализированном техцентре.

## 2. Накачивание



- ☞ Поверните переключатель **A** в положение "Накачивание".
- ☞ Вытяните во всю длину черный шланг **H**.
- ☞ Подсоедините черный шланг к вентилю отремонтированного колеса.



- ☞ Подключите электрошнур компрессора к бортовой розетке 12 В.
- ☞ Еще раз запустите двигатель и оставьте его работать.
- ☞ Отрегулируйте давление воздуха в шине при помощи компрессора (чтобы подкачать: переведите выключатель **B** в положение "I"; чтобы спустить: переведите выключатель **B** в положение "O" и нажмите на кнопку "C") до рекомендованного для Вашего автомобиля параметра, указанного на этикетке в проеме двери водителя.



- ☞ Если после этого давление будет падать, значит прокол не устранен. Обратитесь в сервисную сеть PEUGEOT или в специализированный техцентр для устранения неисправности.
- ☞ Отсоедините комплект и уберите его на место.
- ☞ Ведите автомобиль на умеренной скорости (не более 80 км/ч), при этом пробег следует ограничить расстоянием не более 200 км.



- ☞ При первой же возможности обратитесь в сервисную сеть PEUGEOT или в специализированный техцентр.

Обязательно сообщите мастеру о том, что Вы воспользовались ремкомплектом. Он проверит шину и вынесет решение о возможности ремонта или необходимости замены поврежденной шины.

### Извлечение флакона

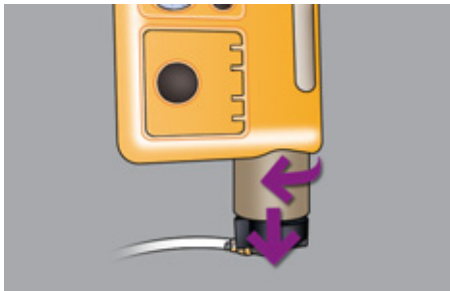

- ☞ Уберите черный шланг.
- ☞ Высвободите отогнутый вбок белый шланг.
- ☞ Держите компрессор вертикально.
- ☞ Отверните флакон, держа его за нижнюю часть.



Не испачкайтесь вытекающими остатками герметика.

Срок хранения герметика указан на флаконе.

Флакон с герметиком предназначен для одноразового использования; даже если он был слегка начат, его следует заменить.

Не выбрасывайте использованный флакон куда попало, сдайте его в сервисную сеть PEUGEOT или отнесите на пункт сбора отходов.

Не забудьте купить новый флакон с герметиком для ремонта шин в сервисной сети PEUGEOT или в специализированном техцентре.

### Контрольная проверка давления/ Подкачивание и накачивание в быту

Компрессор также можно использовать без подачи герметика:

- для контроля давления и подкачивания шин,
- для накачивания различных предметов (шаров, шин велосипеда...)



- ☞ Поверните переключатель **A** в положение "Накачивание".
- ☞ Вытяните во всю длину черный шланг **H**.
- ☞ Подсоедините черный шланг к вентилю колеса или предмету, который нужно накачать.



При необходимости, наденьте на шланг соответствующий переходник, имеющийся в комплекте.

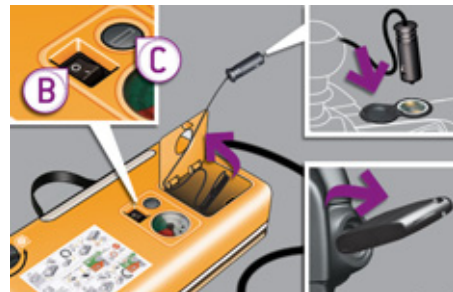

- ☞ Включите шнур компрессора в бортовую розетку автомобиля 12 В.
- ☞ Запустите двигатель и оставьте его работать.
- ☞ Отрегулируйте давление воздуха при помощи компрессора (чтобы подкачать: переведите выключатель **B** в положение "I"; чтобы спустить: переведите выключатель **B** в положение "O" и нажмите на кнопку **C**) до рекомендованного для Вашего автомобиля или накачиваемого предмета параметра.
- ☞ Отсоедините шланг и уберите весь комплект.

## КОМПЛЕКТ ПРИНАДЛЕЖНОСТЕЙ ДЛЯ ВРЕМЕННОГО УСТРАНЕНИЯ ПРОКОЛА В ШИНЕ (7-МЕСТНАЯ ВЕРСИЯ)\*

В него входят компрессор и флакон с герметиком для заделки проколов, при помощи которого можно отремонтировать шину **на короткое время**, чтобы доехать до ближайшей мастерской.

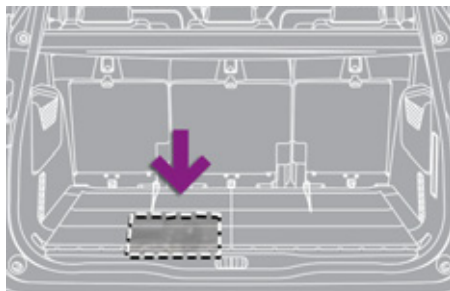

Комплект расположен в багажнике под левым сиденьем 3<sup>го</sup> ряда.



Комплект можно приобрести в сервисной сети PEUGEOT или в специализированном техцентре.

С его помощью можно заделать отверстие диаметром не более 6 мм, расположенное либо в протекторе, либо на боковине шины. При заделке прокола постарайтесь не извлекать проникшее в шину инородное тело.

## Использование комплекта

- ☞ Выключите зажигание.
- ☞ Отметьте проколотое колесо на приложенной к комплекту табличке, предписывающей движение с ограниченной скоростью, и наклейте ее на рулевое колесо, чтобы не забыть, что Вы едете на временном колесе.
- ☞ Закрепите флакон 1 на компрессоре 2.

- ☞ Убедитесь, что выключатель **A** находится в положении "0".
- ☞ Соедините шланг флакона 1 с вентилем проколотого колеса.
- ☞ Разверните полностью шланг компрессора 2 и подсоедините его к флакону.

- ☞ Вставьте электрошнур компрессора в бортовую розетку 12 В.
- ☞ Запустите двигатель и оставьте его работать.

\* В зависимости от страны поставки автомобиля.

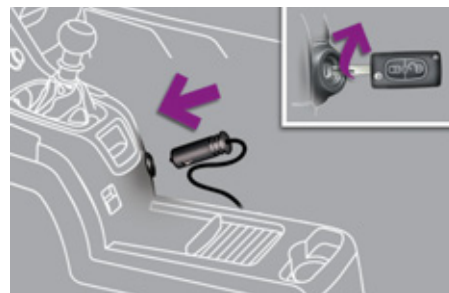
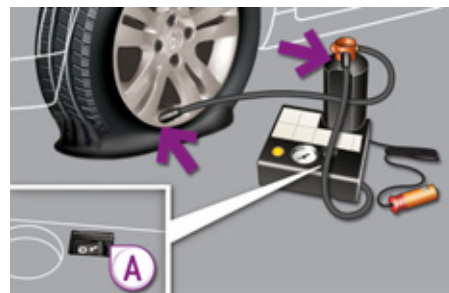
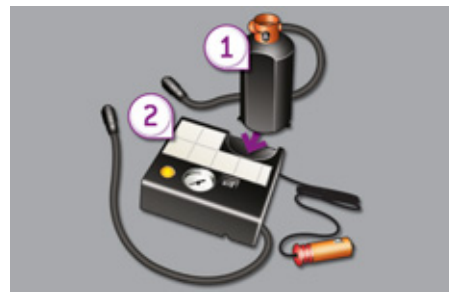

- ☞ Переведите кнопку выключателя **A** в положение "1", чтобы включить компрессор и накачайте колесо до достижения давления в нем 2,0 бар.



Если в течение 5-10 минут давление в шине не достигнет этого параметра, значит она не подлежит ремонту; обратитесь в сервисную сеть PEUGEOT или в специализированный техцентр, где Ваш автомобиль отремонтируют.

- ☞ Отключите компрессор и уберите флакон в пакет из комплекта, чтобы не испачкать автомобиль герметиком.
- ☞ Поезжайте сразу же, при этом около трех километров следует проехать на медленной скорости (20... 60 км/ч), чтобы дать составу закрыть прокол.
- ☞ Сделайте остановку, чтобы проверить состояние шины и давление в ней.

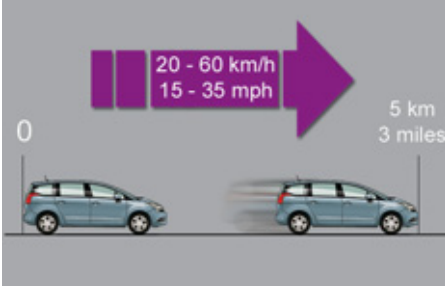

- ☞ Подсоедините напрямую шланг компрессора к вентилю отремонтированного колеса.



- ☞ Подключите электрошнур компрессора к бортовой розетке 12 В.
- ☞ Еще раз запустите двигатель и оставьте его работать.

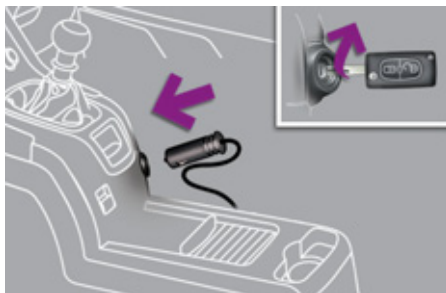

- ☞ Отрегулируйте давление воздуха в шине при помощи компрессора (чтобы подкачать: переведите выключатель **A** в положение "1"; чтобы спустить: переведите выключатель **A** в положение "0" и нажмите на кнопку "B") до рекомендованного для Вашего автомобиля параметра (указан на этикетке в проеме двери водителя) и убедитесь, что прокол устранен (не наблюдается падения давления воздуха после пробега в несколько километров).
- ☞ Отключите компрессор и уберите весь ремкомплект.
- ☞ Ведите автомобиль на умеренной скорости (не более 80 км/ч), при этом расстояние не должно превысить 200 км.
- ☞ При первой же возможности обратитесь в сервисную сеть PEUGEOT или в специализированный техцентр, где специалист отремонтирует или заменит поврежденную шину.

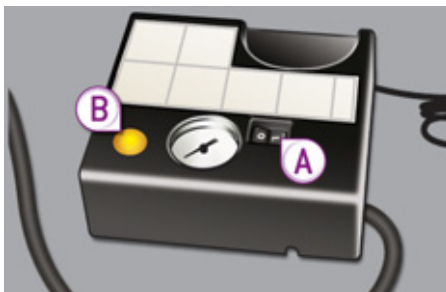

Будьте осторожны в обращении с герметиком - в нем содержится этилен-гликоль, раздражающий слизистые дыхательных путей и глаз. Его следует хранить в местах, недосягаемых для детей.

Срок хранения герметика указан на флаконе. Флакон предназначен для одноразового использования; даже если он был слегка начат, его следует заменить.

Не выбрасывайте использованный флакон куда попало, сдайте его в сервисную сеть PEUGEOT или отнесите на пункт сбора отходов.

Не забудьте купить новый флакон с герметиком для ремонта колес в сервисной сети PEUGEOT или в специализированном техцентре.



Если на автомобиле имеется система контроля падения давления в шинах, ее контрольная лампа продолжит гореть после ремонта колеса до тех пор, пока Вы не проведете ее инициализацию в сервисной сети PEUGEOT или в специализированном техцентре.

## ЗАМЕНА КОЛЕСА\*

Порядок действий при замене проколотого колеса запасным с использованием штатного комплекта инструментов.

### Доступ к инструментам

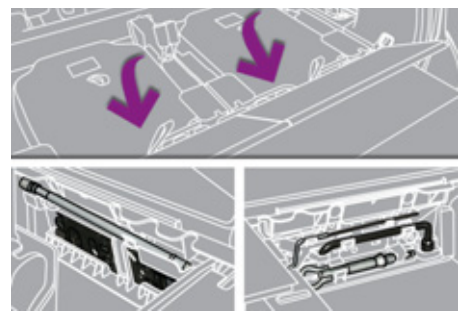

Инструменты со 2 по 4 расположены в коробке, уложенной по центру запасного колеса, подвешенного под днищем автомобиля.

Инструменты 1 и с 6 по 9 расположены под полом багажного отсека в нише обшивки.

Чтобы достать инструменты:

- ☞ откройте багажник,
- ☞ приподнимите пол.

### Перечень инструментов\*



Все перечисленные здесь инструменты предназначены только для Вашего автомобиля. Не используйте их для других целей.

1. Баллонный ключ.  
Служит для снятия колпака и отворачивания болтов крепления колеса.
2. Домкрат с ручкой в комплекте.  
Служит для поднятия автомобиля.
3. Съёмник декоративных колпачков (при наличии в комплектации).  
Служит для снятия декоративных колпачков с колесных болтов на легкосплавных дисках.
4. Стержень для центровки.  
Служит для облегчения установки на ступицу колес на легкосплавных дисках.
5. Втулка для "антикражных" болтов (в перчаточном ящике)  
Используется в качестве переходника для отворачивания "антикражных" болтов баллонным ключом.
6. Два противооткатных упора для фиксации автомобиля на месте.
7. Удлинитель ключа.  
Используется для завинчивания и отвинчивания гайки троса лебедки.

\* В зависимости от страны поставки автомобиля.

## Прочие принадлежности

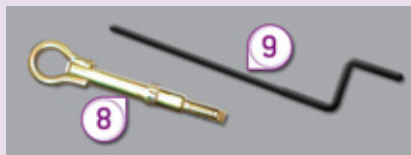

8. Съемное буксирное кольцо.



См. раздел "Буксировка автомобиля".

9. Аварийный выключатель электротормоза.



См. раздел "Электрический стояночный тормоз" в гл. "Вождение".



## Колесо с колпаком

**Перед тем как снять колесо**, снимите с него декоративный колпак, поддев его баллонным ключом **1** возле воздушного вентиля.

**После установки колеса** на место установите на него декоративный колпак, совместив его метку с воздушным вентилем, а затем придавив его ладонью по всей окружности.

### Доступ к запасному колесу\*



Запасное колесо находится в держателе под днищем автомобиля.

### Извлечение колеса

- ☞ Приподнимите пол багажника, чтобы вставить ключ для вращения гайки механизма держателя колеса.
- ☞ Заверните до упора гайку баллонным ключом 1 с удлинителем 7, чтобы размотать трос механизма держателя.

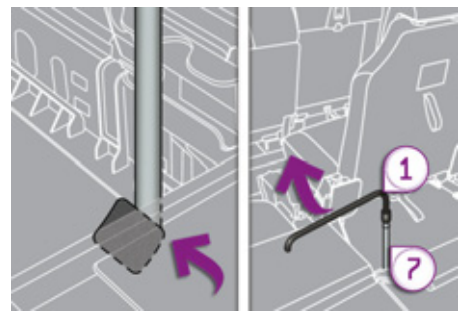

- ☞ Извлеките колесо вместе с футляром, действуя сзади автомобиля.
- ☞ Извлеките крюк вместе с фиксатором, чтобы высвободить колесо с футляром, как показано на рисунке.

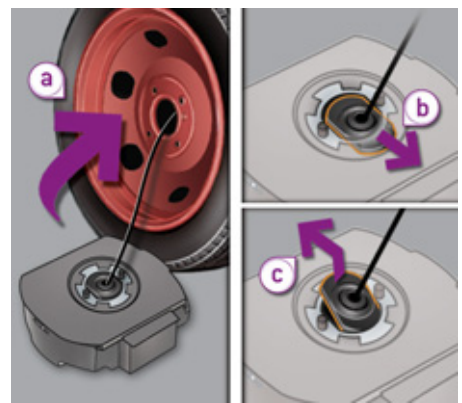

- ☞ Достаньте колесо и футляр.
- ☞ Чтобы достать остальные инструменты, сдвиньте крышку футляра до середины и снимите ее.

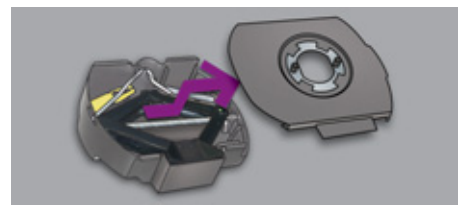

\* В зависимости от страны поставки автомобиля.



### Укладка колеса на место

- ☞ Сложите соответствующие инструменты в футляр и закройте его крышкой.
- ☞ Положите футляр на землю и накройте его колесом так, чтобы он оказался по центру колеса.
- ☞ Протяните крюк с фиксатором через колесо и футляр, как показано на рисунке.

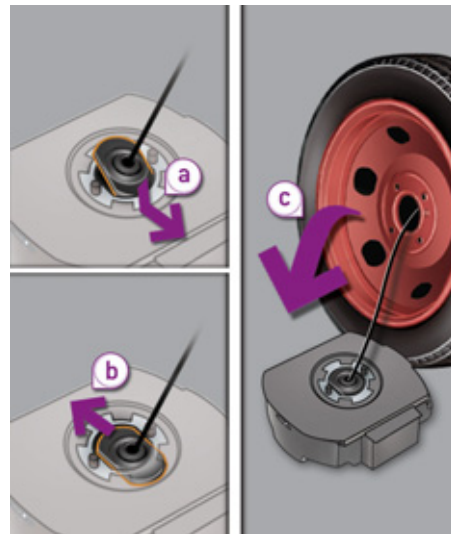

### Датчик давления воздуха в колесе

Запасное колесо не оснащено датчиком падения давления воздуха в шине. Проколотое колесо следует отремонтировать в сервисной сети PEUGEOT или в специализированном техцентре.

- ☞ Поднимите колесо с футляром, подтянув его к полу автомобиля путем отворачивания гайки механизма держателя при помощи баллонного ключа 1 и удлинителя 7.
- ☞ Затяните до конца и убедитесь, что колесо плотно прилегло к полу всей своей плоскостью.

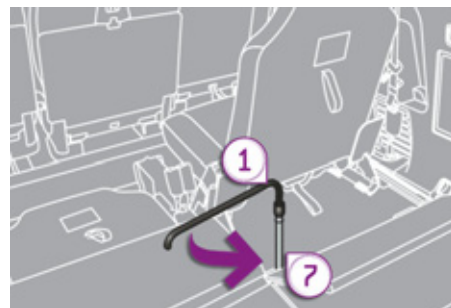

## Демонтаж колеса

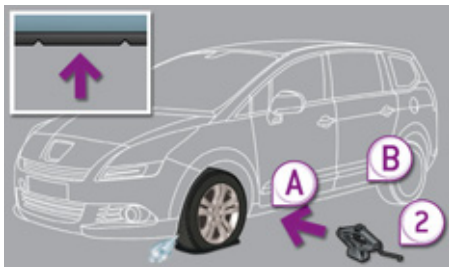

### Меры предосторожности

Установите автомобиль так, чтобы не мешать движению транспорта: при этом площадка должна быть, по возможности, твердой, горизонтальной и нескользкой.

Включите стояночный тормоз, если он не находится в автоматическом режиме, выключите зажигание и включите первую передачу\*, чтобы заблокировать колеса.

Проверьте, загорается ли контрольная лампа тормоза и индикатор **P** на рычаге стояночного тормоза.

При необходимости, подложите упор под колесо, расположенное по диагонали от заменяемого.

Убедитесь, что в автомобиле никого не осталось, а Ваши пассажиры отошли от автомобиля на безопасное расстояние.

Категорически запрещается находиться под автомобилем, стоящим только на домкрате; пользуйтесь подставками.

\* переведите рычаг селектора в положение **R** на секвентальной коробке; в положение **P** - на автоматической коробке передач.

## Последовательность операций

- ☞ Снимите колпачки со всех колесных болтов при помощи съемника **3** (при наличии в комплектации).
- ☞ При наличии в комплектации автомобиля, наденьте переходник **5** на баллонный ключ **1**, чтобы отвернуть антикражный болт.
- ☞ Ослабьте затяжку других болтов при помощи только баллонного ключа **1**.

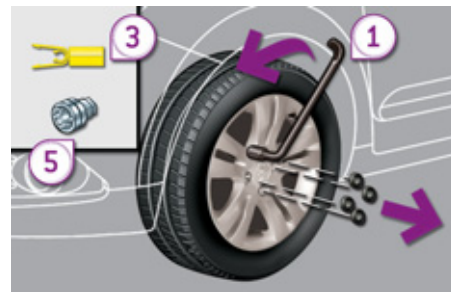

- ☞ Установите домкрат **2** под одно из двух опорных гнезд - переднее **A** или заднее **B** в нижней части кузова, расположенное ближе к снимаемому колесу.
- ☞ Расправьте домкрат **2**, пока его опорная пята не станет на землю. Убедитесь, что нижняя пята домкрата расположена в точности под верхним опорным гнездом **A** или **B**, в которое упирается домкрат.

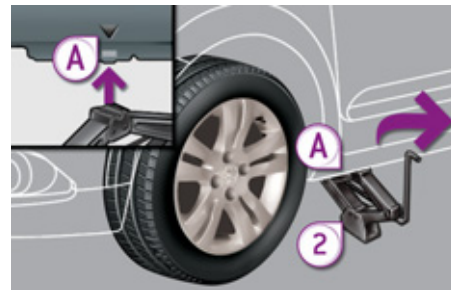

- ☞ Поднимите автомобиль так, чтобы под колесом образовалось пространство, достаточное для беспрепятственной установки накачанного запасного колеса.
- ☞ Выньте колесные болты и сложите их в чистое место.
- ☞ Снимите колесо.



## Установка колеса

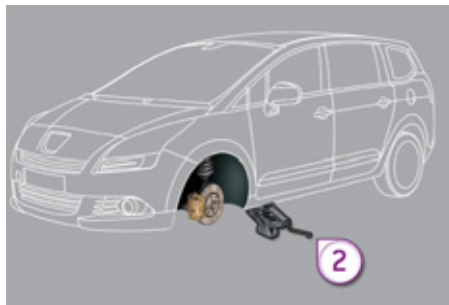

### Установка запасного колеса- "галеты"

Если на Вашем автомобиле установлены колеса на алюминиевых дисках, то при установке запасного колеса-"галеты" Вы обнаружите, что головки болтов не доходят до его обода. Это нормально, так как оно удерживается коническими фасками болтов.

### После замены колеса

Для правильной укладки проколотого колеса в багажник снимите с него колпак.

При движении на неполноразмерном колесе-"галете" не превышайте скорость 80 км/ч.

В кратчайшие сроки после замены проверьте затяжку колесных болтов и давление воздуха в запасном колесе в сервисной сети PEUGEOT или в специализированном техцентре.

Отремонтированное колесо следует сразу установить на автомобиль.

### Последовательность операций

- ☞ Установите колесо на ступицу при помощи стержня для центровки 4.
  - ☞ Заверните болты вручную до упора.
  - ☞ Осуществите предварительную затяжку антикражного болта при помощи баллонного ключа 1 с переходником 5 (при наличии в комплектации автомобиля).
  - ☞ Осуществите предварительную затяжку остальных болтов при помощи баллонного ключа 1.
- 
- ☞ Полностью опустите автомобиль.
  - ☞ Сложите домкрат 2 и уберите его.

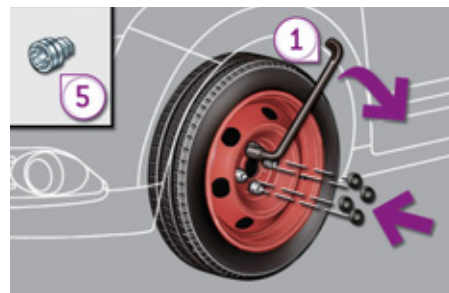

## ЗАМЕНА ЛАМПЫ

### Передние световые приборы

На моделях с галогенными лампами

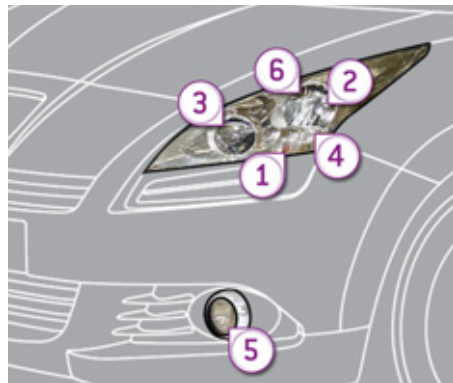

1. Указатели поворотов (HP24 желтая колба-24W).
2. Фары ближнего света (H7-55 W).
3. Фары дальнего света (H7-55 W).
4. Дневные ходовые огни (HP24-24W).
5. Противотуманные фары (PS24-24W).
6. Стояночные огни (W5-5W).

На моделях с ксеноновыми лампами и адаптивными фарами

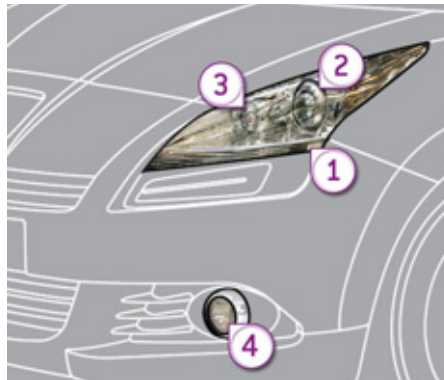

1. Указатели поворотов (HP24 желтая колба-24W).
2. Фары ближнего/адаптивные дальнего света (D1S-35 W).
3. Дневные ходовые огни/стояночные огни (P21/5W).
4. Противотуманные фары (PS24-24W).



#### Опасность удара электрическим током

Ксеноновые лампы (D1S-35 Вт) следует заменять только в сервисной сети PEUGEOT или в специализированном техцентре.



Стекла фар изготовлены из поликарбоната и имеют защитное покрытие:

- ☞ запрещается очищать их от грязи сухой или абразивной тканью, а также с использованием моющих средств или растворителей,
- ☞ пользуйтесь смоченной в мыльной воде мягкой губкой,
- ☞ при смывании въевшейся грязи высоконапорной струей не задерживайте ее на оптических блоках, фонарях и краях их стекол, чтобы не повредить защитное лаковое покрытие и уплотнительные прокладки.

- ☞ Не касайтесь лампы пальцами, пользуйтесь лоскутом неворсистой ткани.

Лампу следует заменять по истечении нескольких минут после выключения фары (во избежание серьезного ожога).

В целях предохранения фар от повреждения, в них следует устанавливать только лампы с ограничением ультрафиолетового спектра излучения (UV).

При замене сгоревшей лампы на новую соблюдайте номинал и технические характеристики.

### Замена ламп указателей поворотов и дневных ходовых огней (галогенных)

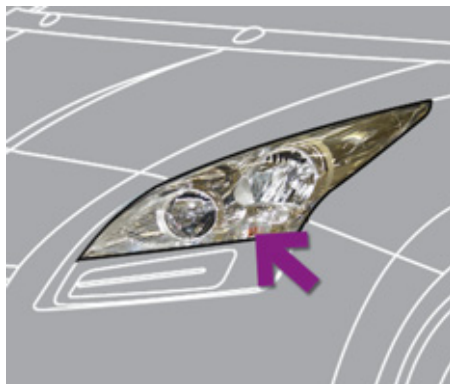

Обратитесь в сервисную сеть PEUGEOT или в специализированный техцентр.

### Замена ламп в фарах ближнего света (галогенных)

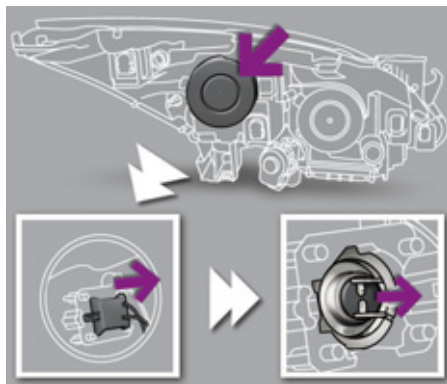

- ☞ Снимите защитный пластмассовый кожух, потянув для этого за язычок фиксатора.
- ☞ Отсоедините от лампы разъем электрожгута.
- ☞ Извлеките лампу и замените ее.

Установка на место осуществляется в обратной последовательности.

### Замена ламп в фарах дальнего света и стояночных огнях

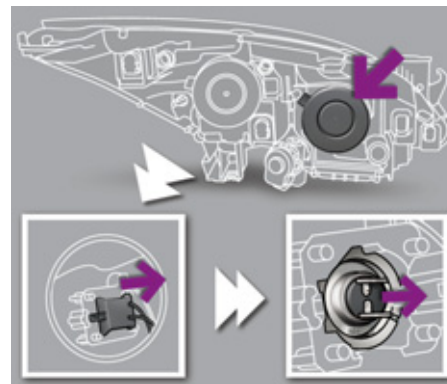

- ☞ Снимите защитный пластиковый кожух, потянув для этого за язычок фиксатора.
- ☞ Отсоедините от лампы разъем электрожгута.
- ☞ Извлеките лампу и замените ее.

Установка на место осуществляется в обратной последовательности.

**И Замена ламп в фарах ближнего и дальнего света (ксеноновых)**  
 Ксеноновые лампы D1S следует заменять только в сервисной сети PEUGEOT или в специализированном техцентре, так как существует риск получить удар током.  
 Лампы D1S рекомендуется заменять парно, даже если из строя выйдет лишь одна из них.

**Замена ламп стояночных и дневных ходовых огней (ксеноновых)**

- ☞ Снимите защитный пластиковый кожух, потянув для этого за язычок фиксатора.
- ☞ Отсоедините от лампы разъем электропровода.
- ☞ Извлеките лампу и замените ее.

Установка на место осуществляется в обратной последовательности.

**И Замена ламп указателей поворотов**

Обратитесь в сервисную сеть PEUGEOT или в специализированный техцентр.

**Замена бокового повторителя указателя поворота в сборе с лампой**

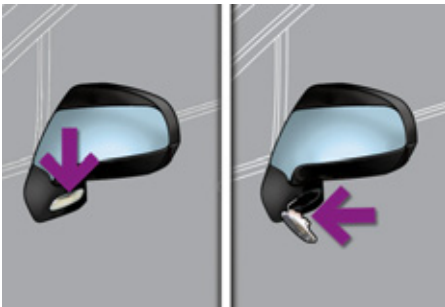

- ☞ Подденьте повторитель отверткой, вставив ее посередине между ним и основанием зеркала.
  - ☞ Действуя отверткой как рычагом, извлеките повторитель в сборе.
  - ☞ Отсоедините от повторителя разъем электропровода.
- Установка на место осуществляется в обратной последовательности.

Повторитель в сборе можно приобрести в торгово-сервисной сети PEUGEOT или в специализированном техцентре.

**И** Вы можете заменить повторители указателей поворотов, обратившись в сервисную сеть PEUGEOT или в специализированный техцентр.

**Замена ламп в противотуманных фарах**

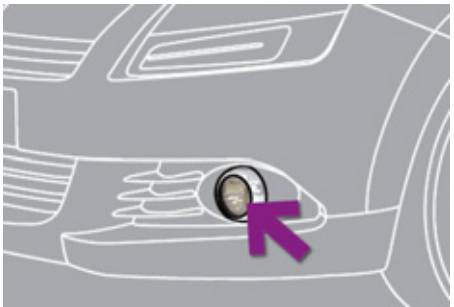

Обратитесь сервисную сеть PEUGEOT или в специализированный техцентр.

## Задние фонари

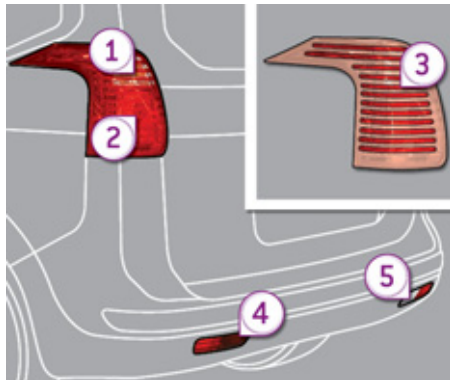

1. Указатели поворотов (PY21 W-21W).
2. Стоп-сигналы (P21 W-21W).
3. Стояночные огни (на светодиодах).
4. Противотуманные фары (P21 W).
5. Фонари заднего хода (P21W).

## Замена ламп в фонарях стоп-сигнала и указателей поворотов

- ☞ Отверните обе гайки крепления фонаря.
- ☞ Уверенным движением извлеките фонарь наружу, потянув его назад (он поддерживается направляющим выступом).
- ☞ Отсоедините от фонаря разъем электророзжуга.

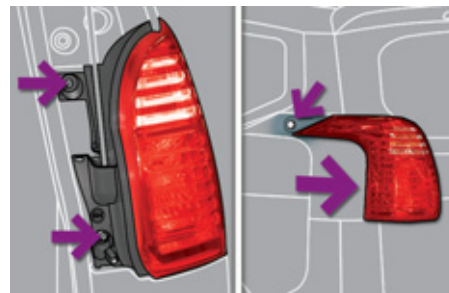

- ☞ Нажав на четыре лапки фиксатора и извлеките плату с лампами.

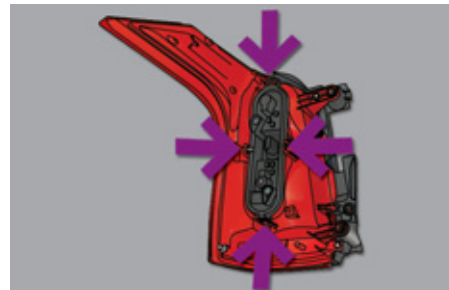

- ☞ Поверните лампу на четверть оборота и замените ее.

Установку фонаря производите в обратной последовательности.

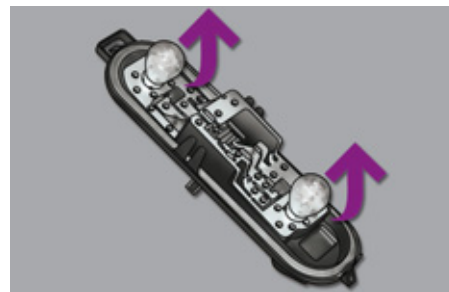

### Замена ламп стояночных огней (на светодиодах)

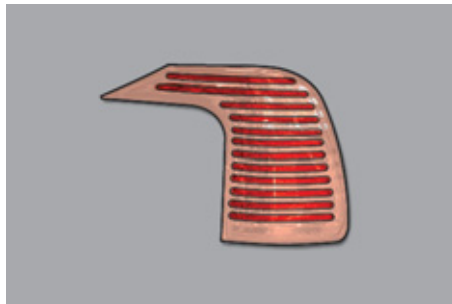

Замену светодиодных ламп в фонарях следует осуществлять, обратившись в сервисную сеть PEUGEOT или в специализированный техцентр.

### Замена ламп в противотуманных фарах

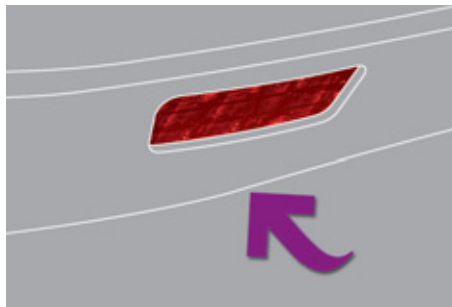

- ☞ Доступ к лампам открывается из-под бампера.
- ☞ Поверните лампу на четверть оборота и замените ее.

### Замена третьего фонаря стоп-сигнала

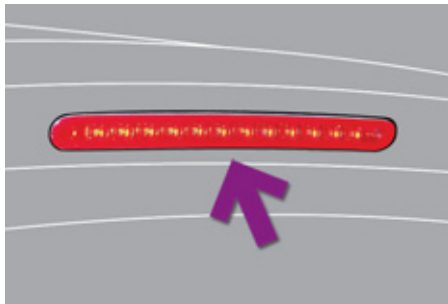

- ☞ Откройте багажник и снимите верхнюю прокладку.
- ☞ Отверните обе гайки.
- ☞ Надавите на винты, поддерживая фонарь снаружи.
- ☞ Отсоедините электроразъем и снимите шланг омывателя.

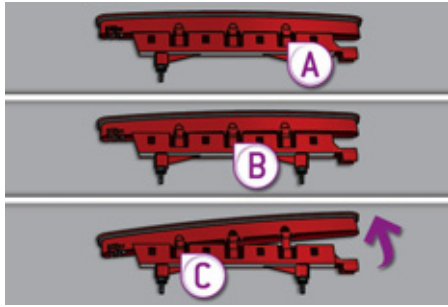

- ☞ Нажмите на пары фиксаторов **A**, затем **B**, затем **C**, чтобы добраться до ламп.

### Замена ламп подсветки номерного знака (W5-5W)



- ☞ Вставьте тонкую отвертку в отверстие рассеивателя.
- ☞ Протолкните его наружу, чтобы снять с фиксаторов.
- ☞ Снимите рассеиватель.
- ☞ Извлеките лампу и замените ее.

## ЗАМЕНА ЭЛЕКТРИЧЕСКОГО ПРЕДОХРАНИТЕЛЯ

Порядок действий при замене сгоревшего предохранителя новым для восстановления работы соответствующей функции.

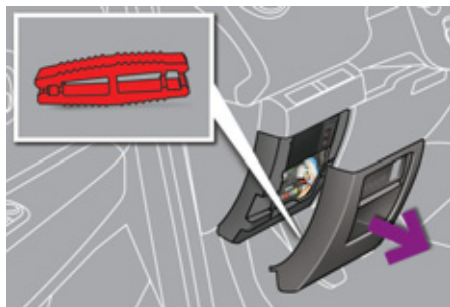

### Доступ к инструментам

Специальный пинцет для демонтажа предохранителей расположен на обратной стороне крышки блока предохранителей в панели приборов.

Чтобы получить доступ к ним:

- ☞ снимите крышку полностью,
- ☞ достаньте пинцет.

## Снятие и установка предохранителя

Перед заменой сгоревшего предохранителя необходимо выяснить и устранить причину неисправности.

- ☞ Определите сгоревший предохранитель по состоянию его плавкого элемента.



### Исправный предохранитель

- ☞ Для извлечения предохранителя пользуйтесь специальным пинцетом.
- ☞ Сгоревший предохранитель следует всегда заменять новым предохранителем точно такого же номинала.
- ☞ Проверьте соответствие номинала нанесенному на блок и на предохранитель и сверьтесь с нижеприведенными таблицами.

### Сгоревший предохранитель



### Монтаж дополнительного электрооборудования

Система электрооборудования Вашего автомобиля рассчитана на работу как со стандартным электрооборудованием, так и с дополнительными устройствами.

Прежде чем устанавливать на свой автомобиль дополнительные электроприборы или электронные устройства, проконсультируйтесь в сервисной сети PEUGEOT или в специализированном техцентре.



Компания PEUGEOT не несет ответственности за неисправности Вашего автомобиля, вызванные установкой дополнительного электрооборудования, не изготовленного или не рекомендованного к использованию компанией PEUGEOT, либо установленного с нарушением ее инструкций. В особенности это относится к включенному дополнительному электрооборудованию, потребляющему ток в сумме более 10 мА.

### Блок электрических предохранителей в приборной панели

Этот блок предохранителей расположен под панелью приборов (с левой стороны).

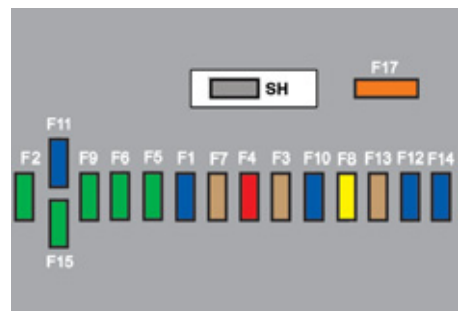

### Перечень предохранителей

Предохранитель №	Номинальный ток, А	Защищаемая цепь
F1	15	Очиститель заднего стекла.
F2	-	Свободен.
F3	5	ЭБУ подушек безопасности.
F4	10	Внутрисалонное светочувствительное зеркало заднего вида, кондиционер воздуха, коммутационный блок системы защиты, задние мультимедийные устройства.
F5	30	Передние импульсные стеклоподъемники.
F6	30	Задние импульсные стеклоподъемники.
F7	5	Передний и задний плафоны, плафоны индивидуального освещения, задние спот-плафоны, подсветка зеркал на противосолнечных козырьках, подсветка перчаточного ящика, подсветка центрального подлокотника, цепь реле 12 В багажного отделения.

## Доступ к предохранителям

☞ см. раздел "Доступ к инструментам".

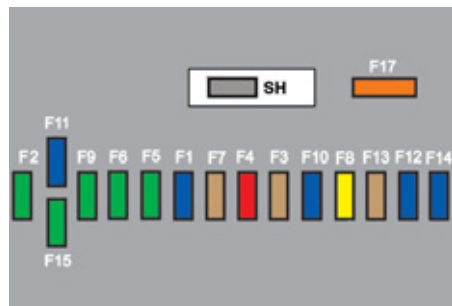

Предохранитель №	Номинальный ток, А	Защищаемая цепь
F8	20	Автомобильная магнитола, радиотелефон, CD-чейнджер, многофункциональный дисплей, система контроля давления воздуха в шинах, сирена охранной сигнализации, ЭБУ охранной сигнализации, ЭБУ телематики, вспомогательный модуль (для версий с WIP Com 3D).
F9	30	Розетка 12 В передняя, прикуриватель, розетка 12 В задняя.
F10	15	Подрулевые переключатели.
F11	15	Цепь малого тока замка зажигания.
F12	15	Датчик прицепа, датчик дождя/освещенности, питание предохранителей F32, F34, F35.
F13	5	ЭБУ двигателя, ЭБУ подушек безопасности.
F14	15	Панель приборов, дисплей панели приборов, питание предохранителя F33.
F15	30	Запирание замков и суперблокировка.
F17	40	Обогрев заднего стекла, питание предохранителя F30.
SH	-	Шунт PARC.

Предохранитель №	Номинальный ток, А	Защищаемая цепь
F29	-	Свободен.
F30	5	Подогрев наружных зеркал.
F31	30	Розетка для багажника.
F32	5	Рычаг секвентальной коробки передач.
F33	10	Панель обзора "с поднятой головой", система громкой связи, кондиционер воздуха.
F34	5	Контрольные лампы ремней безопасности.
F35	10	Система помощи при парковке, усилитель Hi-Fi.
F36	10	Процессор ЭБУ прицепа, панель на двери водителя.
F37	20	Усилитель Hi-Fi.
F38	30	Электрические регулировки сиденья водителя.
F39	20	Шторка панорамной крыши.
F40	-	Свободен.

## Блок электрических предохранителей в моторном отсеке

Этот блок предохранителей расположен в моторном отсеке возле аккумуляторной батареи (с левой стороны).



### Доступ к предохранителям

- ☞ Снимите крышку с фиксаторов.
- ☞ Замените предохранитель (см. соответствующий раздел).
- ☞ После завершения работы тщательно закройте крышку блока предохранителей.

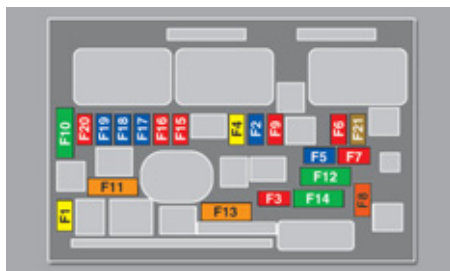

## Перечень предохранителей

Предохранитель №	Номинальный ток, А	Защищаемая цепь
F1	20	Питание ЭБУ двигателя, электромагнитные клапаны ТНВД и системы рециркуляции отработавших газов EGR (на двигателе 2 л HDI), форсунки (на двигателе 2 л HDI).
F2	15	Звуковой сигнал.
F3	10	Омыватель переднего и заднего стекол.
F4	10	Дневные ходовые огни.
F5	15	Электромагнитные клапаны адсорбера, электрический редукционный клапан системы турбонаддува (на двигателе 1,6 л THP), подогреватель масляных паров (1,6 л THP), подогреватель дизтоплива (1,6 л HDI).
F6	10	Диагностический разъем, адаптивные фары, насос для подачи присадки в сажевый фильтр (на дизеле), датчик временного интервала Distance alert, датчик уровня охлаждающей жидкости в двигателе, электропривод зеркал.
F7	10	ЭБУ усилителя рулевого управления, автоматическая коробка передач, привод регулятора адаптивных фар.
F8	20	Выключатель стартера.
F9	10	Контакты педалей сцепления и тормоза.
F10	30	Компоненты системы электронного управления двигателем (на бензиновом: катушки зажигания, электромагнитные клапаны, датчики кислорода, форсунки, элементы системы подогрева, топливный насос, электронный термостат; на дизеле: электромагнитные клапаны, элементы системы подогрева).
F11	40	Электровентилятор системы кондиционирования.



Предохранитель №	Номинальный ток, А	Защищаемая цепь
F12	30	Малая/большая скорость работы очистителя ветрового стекла.
F13	40	Питание интеллектуального коммутационного блока (+ от замка зажигания).
F14	30	Электромагнитный клапан давления турбонаддува.
F15	10	Правая фара дальнего света.
F16	10	Левая фара дальнего света.
F17	15	Левая фара ближнего света.
F18	15	Правая фара ближнего света.
F19	15	Подогреватель масляных паров (1,6 л VTi), электромагнитный клапан регулятора давления турбонаддува (на дизеле), датчик уровня охлаждающей жидкости (на дизеле).
F20	10	Электронный термостат, электромагнитные клапаны системы регулирования топливоподдачи, электромагнитный клапан системы регулирования давления турбонаддува (дизель), датчик уровня охлаждающей жидкости (на дизеле).
F21	5	Питание реле вентилятора системы охлаждения двигателя, выключатель реле системы "Valvetronic" (1,6 л VTi), охлаждение турбонаддува (1,6 л THP), датчик расхода воздуха (1,6 л HDI).

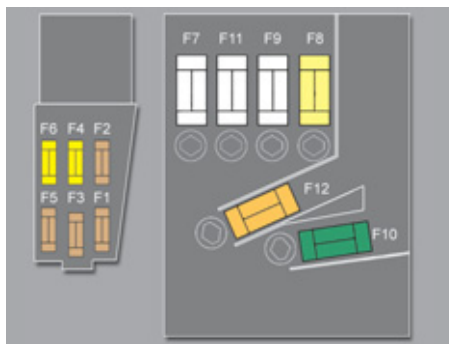

### Перечень предохранителей малого и среднего номиналов над АКБ

Предохранитель №	Номинальный ток, А	Защищаемая цепь
F1	-	Свободен.
F2	5	Двухфункциональный контактор тормозной системы.
F3	5	ЭБУ системы заряда АКБ.
F4	25	Электромагнитные клапаны системы ABS/ESP.
F5	5	ЭБУ системы ABS/ESP.
F6	15	ЭБУ автоматической коробки передач и секвентальной коробки передач.
F7*	80	Электронасос усилителя рулевого управления.
F8*	60	Вентилятор системы охлаждения двигателя.
F9*	80/30	ЭБУ системы предподогрева (на дизеле), электропривод системы "Valvetronic" (1,6 л THP).
F10*	40	Электронасос системы ABS/ESP.
F11*	100	Коммутационный блок системы защиты.
F12*	30	Электронасос секвентальной коробки передач.

### Перечень предохранителей больших номиналов

Предохранитель №	Номинальный ток, А	Защищаемая цепь
MF1*	-	Свободен.
MF2*	30	ЭБУ электроцепи прицепа.
MF3*	50	Блок предохранителей в салоне.
MF4*	80	Интеллектуальный коммутационный блок.
MF5*	80	Интеллектуальный коммутационный блок.
MF6*	30	Электрический стояночный тормоз.
MF7*	30	Подогрев передних сидений.
MF8*	20	Омыватель фар.

\* Электрические предохранители, рассчитанные на большой ток и некоторые другие, обеспечивают дополнительную защиту цепей электрооборудования. Все работы с ними должны производиться только в сервисной сети PEUGEOT или в специализированном центре.

### АККУМУЛЯТОРНАЯ БАТАРЕЯ 12 В

Заряд батареи и запуск двигателя от дополнительной аккумуляторной батареи.

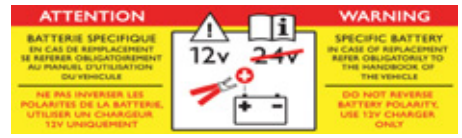

В данной табличке указывается, что на автомобиле используется 12-вольтовая свинцово-кислотная аккумуляторная батарея с особыми технико-эксплуатационными характеристиками, и что ее отключение или замена должны осуществляться только в условиях сервисной сети PEUGEOT или в специализированном техцентре.

Несоблюдение этих требований может привести к снижению срока службы батареи.

После установки аккумуляторной батареи на автомобиль, система "стоп-старт" станет активной только через несколько часов - в зависимости от от климатических условий и степени заряженности АКБ (примерно через 8 часов).

Заряд аккумуляторной батареи системы "стоп-старт" осуществляется без отключения АКБ.

### Доступ к батарее

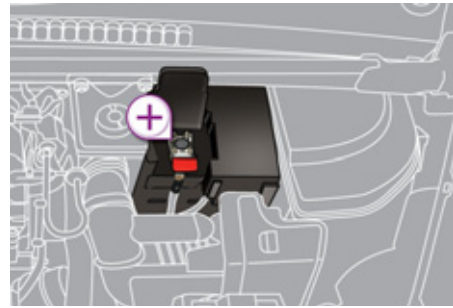

Аккумуляторная батарея расположена под капотом.

#### Доступ к батарее:

- ☞ отогреть замок капота из салона и открыть его,
- ☞ установить капот на упор,
- ☞ снять с батареи пластмассовый кожух, закрывающий ее выводы.
- ☞ снять с фиксаторов блок предохранителей если понадобится извлечь аккумуляторную батарею.

### Запуск двигателя от дополнительной батареи

- ☞ Присоедините один конец красного провода к выводу (+) неисправной батареи **A**, а другой к клемме (+) дополнительной батареи **B**.
- ☞ Присоедините один конец зеленого или черного провода к выводу (-) дополнительной батареи **B**.
- ☞ Присоедините другой конец зеленого или черного провода к массе **C** своего автомобиля (напр., к кронштейну двигателя).

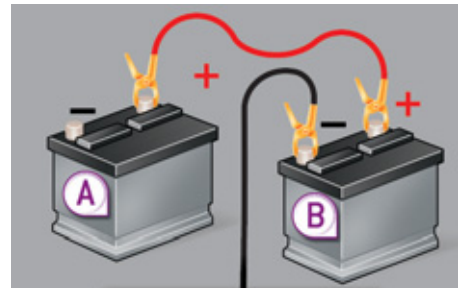
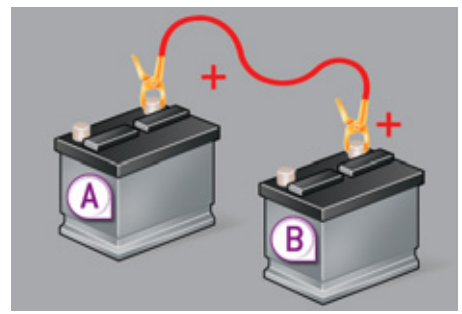

- ☞ Включите стартер и запустите двигатель.
- ☞ Дождитесь устойчивой работы двигателя на холостом ходу и снимите соединительные провода.

## Отсоединение проводов

- ☞ Снимите и отведите крышку подальше.

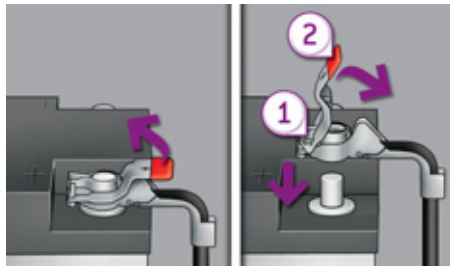

## Подсоединение проводов

- ☞ Наденьте разведенную клемму 1 провода на вывод (+) батареи.
- ☞ Нажмите сверху на клемму 1 так, чтобы она опустилась поближе к поверхности батареи.
- ☞ Зафиксируйте клемму, отведя направляющий выступ, и закройте крышкой 2.



Не нажимайте слишком сильно на крышку клеммы, так как в случае ее перекоса крышка не встанет на место; в таком случае переустановите крышку.

## Заряд батареи с помощью зарядного устройства

- ☞ Отсоедините наконечники проводов от выводов батареи.
- ☞ Следуйте инструкциям изготовителя зарядного устройства.
- ☞ Присоедините наконечники проводов к выводам батареи, начиная с провода (-).
- ☞ Позаботьтесь, чтобы наконечники проводов и выводы батареи были чистыми. В случае их сульфатации (присутствие белого или зеленоватого налета) отсоедините провода от батареи и очистите их наконечники и выводы батареи.



Автомобильные аккумуляторные батареи содержат вредные вещества - серную кислоту и свинец. Их следует снимать с эксплуатации в соответствии с действующими правилами и ни в коем случае не смешивать с бытовыми отходами.

Отслужившие элементы питания и аккумуляторные батареи следует сдавать на специализированные пункты сбора таких отходов.



Если предполагается не эксплуатировать автомобиль более одного месяца, рекомендуется отключить аккумуляторную батарею от его бортовой сети.



Запрещается отсоединять провода от батареи при работающем двигателе.

При заряде батареи следует обязательно отсоединить от нее провода.

Не пытайтесь запустить двигатель "с толчка" или "с буксира", если автомобиль оборудован шестиступенчатой секвентальной коробкой передач или автоматической.

## Перед тем, как отсоединить батарею

Прежде чем отсоединить провода от батареи, необходимо выждать 2 минуты после выключения зажигания.

Поднимите стекла и закройте все двери перед тем, как отсоединить батарею.

## После присоединения батареи

Каждый раз после присоединения батареи включите зажигание и подождите 1 минуту перед тем, как запускать двигатель. Это необходимо для инициализации электронных систем. При обнаружении каких-либо нарушений в работе электрооборудования после установки аккумуляторной батареи следует обратиться в сервисную сеть PEUGEOT или в специализированный техцентр.

Следуя рекомендациям, изложенным в соответствующих главах, сами проведите инициализацию:

- ключа-пульта,
- привода шторки панорамной крыши,
- бортовой навигационной системы GPS.

## СИСТЕМА ЭНЕРГОСБЕРЕЖЕНИЯ

Система, управляющая отключением некоторых потребителей электроэнергии с учетом степени заряженности аккумуляторной батареи.

Во время движения автомобиля автоматически приостанавливается работа некоторых систем: кондиционера, обогревателя заднего стекла и др.

Повторное включение временно отключенных систем произойдет автоматически, как только позволят условия.

## РЕЖИМ ЭНЕРГОСБЕРЕЖЕНИЯ

На автомобиле предусмотрен режим, управляющий продолжительностью работы некоторых систем, чтобы поддерживать необходимый уровень заряда аккумуляторной батареи.

С момента остановки двигателя такие системы и механизмы, как аудиосистема, телематика, стеклоочиститель, фары ближнего света, плафоны можно еще использовать в общей сложности в течение не более 30 минут.

Если батарея разряжена, то это время может существенно сократиться.

## Включение режима энергосбережения

По истечении отведенного времени, на дисплее появится сообщение о включении режима экономии электроэнергии, и работа указанных систем временно приостановится.



Если в момент включения режима экономии электроэнергии бортовой телефон находился на связи:

- она будет еще поддерживаться в течение 5 минут благодаря беспроводной связи системы WIP Nav или WIP Sound,
- разговор можно продолжить до конца, если автомобиль оборудован системой WIP Com 3D.

## Выключение режима энергосбережения

Функции всех перечисленных систем автоматически восстановятся при первом же запуске двигателя.

Для немедленного восстановления работы указанных функций запустите двигатель и дайте ему поработать не менее 5 минут.



Соблюдайте продолжительность работы двигателя для достаточной подзарядки батареи.

Не злоупотребляйте частыми запусками двигателя для подзарядки батареи.

Если аккумуляторная батарея разряжена, запуск двигателя окажется невозможным (см. раздел "Аккумуляторная батарея").

## ЗАМЕНА ЩЕТКИ СТЕКЛООЧИСТИТЕЛЯ



### Замена щетки на ветровом стекле

- ☞ До истечения первой минуты после выключения зажигания включите стеклоочиститель: его щетки остановятся посередине ветрового стекла.

### Снятие щетки

- ☞ Поднимите рычаг стеклоочистителя.
- ☞ Снимите щетку с фиксатора.

### Установка щетки

- ☞ Установите щетку на фиксатор рычага.
- ☞ Осторожно опустите рычаг на стекло.

### После замены щетки на ветровом стекле

- ☞ Включите зажигание.
- ☞ Вновь включите стеклоочиститель, чтобы щетки стали на место.

## БУКСИРОВКА АВТОМОБИЛЯ

Рекомендации по букировке своего или стороннего автомобиля с использованием механического буксировочного устройства.

### Доступ к инструментам

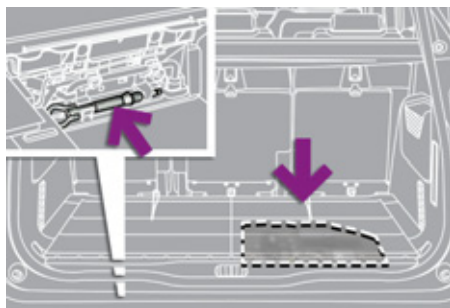

Буксировочное кольцо расположено слева под складным полом, в нише обшивки багажного отсека.

Чтобы достать его:

- ☞ откройте багажный отсек,
- ☞ поднимите складной пол,
- ☞ выньте буксировочное кольцо из инструментального модуля.

## Буксировка Вашего автомобиля



- ☞ Откройте заглушку в переднем бампере, нажав на нее снизу.
- ☞ Вверните буксировочное кольцо до упора.
- ☞ Установите буксирную штангу.
- ☞ Включите фонари аварийной сигнализации на буксируемом автомобиле.



- ☞ Установите рычаг переключения передач в нейтральное положение (положение **N** в секвентальной коробке передач или автоматической)

Несоблюдение этого требования может вывести из строя элементы тормозной системы, обеспечивающие притормаживание автомобиля в момент запуска двигателя.

## Буксировка другого автомобиля



- ☞ Откройте заглушку в заднем бампере, нажав на нее снизу.
- ☞ Вверните буксировочное кольцо до упора.
- ☞ Установите буксирную штангу.
- ☞ Включите фонари аварийной сигнализации на буксируемом автомобиле.



### Общие рекомендации

Соблюдайте действующие в Вашей стране правила.

Убедитесь, что масса буксирующего автомобиля выше массы буксируемого.

Водитель обязан находиться за рулем буксируемого автомобиля.

На автострадах и скоростных автомагистралях движение на буксире запрещено.

Для буксировки автомобиля используйте только сертифицированную жесткую штангу; тросы, канаты и лямки категорически запрещены.

При буксировке с остановленным двигателем усилители тормозной системы и рулевого управления не работают.

- Необходимо вызвать специалиста с эвакуатором в следующих случаях:
- автомобиль вышел из строя на автострате или скоростной автомагистрали,
  - не включается нейтральная передача, рулевая колонка не снимается с блокировки, не отпускается стояночный тормоз,
  - требуется эвакуация автомобиля с опорой только на два колеса,
  - нет в наличии сертифицированной буксирной штанги...

### БУКСИРОВКА ГРУЗОВОГО, ЖИЛОГО ПРИЦЕПА...

Буксировка прицепа осуществляется при помощи механического устройства, позволяющего подсоединить к бортовой сети автомобиля дополнительные приборы освещения и световой сигнализации.

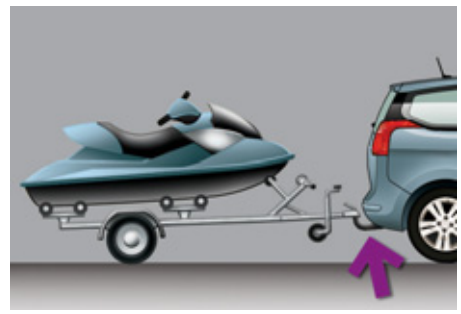

Ваш автомобиль предназначен главным образом для перевозки пассажиров и багажа, однако он также может использоваться для буксировки прицепа.



Мы рекомендуем устанавливать тягово-сцепные устройства и жгуты электропроводки прицепа только оригинального производства компании PEUGEOT, которые были испытаны на прочность еще на стадии разработки Вашего автомобиля. Для их монтажа следует обратиться в сервисную сеть PEUGEOT или в специализированный техцентр.

В случае монтажа тягово-сцепного устройства и электропроводки к нему не в сервисной сети PEUGEOT, необходимо строго придерживаться указаний изготовителя.

При буксировке прицепа автомобиль подвергается повышенным нагрузкам, поэтому от водителя требуется особое внимание.

### Рекомендации по вождению

#### Размещение груза

- ☞ Размещайте груз внутри прицепа так, чтобы наиболее тяжелые предметы располагались как можно ближе к оси и чтобы нагрузка на буксирное устройство была близка к максимально разрешенной, но ни в коем случае не превышала ее.

При подъеме в гору плотность воздуха снижается, что приводит к падению мощности двигателя. Необходимо уменьшать массу буксируемого прицепа на 10 % при подъеме на каждую 1 000 метров.

Параметры буксируемых масс и нагрузок на свой автомобиль см. в главе "Технические характеристики".

#### Боковой ветер

- ☞ При буксировке прицепа учитывайте повышенную восприимчивость к ветру из-за увеличившейся парусности.

#### Охлаждение двигателя

При буксировке прицепа увеличивается температура охлаждающей жидкости.

Вентилятор системы охлаждения двигателя приводится электродвигателем, поэтому его охлаждающая способность не зависит от режима работы двигателя.

- ☞ Чтобы понизить частоту вращения коленчатого вала двигателя, сбавьте скорость автомобиля.

Максимальный вес прицепа, который можно буксировать на затяжном подъеме, зависит от крутизны подъема и температуры атмосферного воздуха.

В любом случае, внимательно следите за температурой охлаждающей жидкости.



В случае загорания контрольной лампы системы охлаждения и сигнализатора **STOP** остановитесь и выключите зажигание, как только это позволят условия движения.

### Тормоза

При буксировке прицепа тормозной путь автомобиля увеличивается.

Чтобы ограничить перегрев тормозов на горных спусках, рекомендуется использовать торможение двигателем.

### Шины

Проверьте давление воздуха в шинах автомобиля и прицепа и, при необходимости, доведите его до рекомендуемых значений.

### Освещение

Проверьте систему электрического освещения и сигнализации прицепа.



Система помощи при парковке отключается автоматически, если для буксировки прицепа используется оригинальное буксирное устройство компании PEUGEOT.

## УСТАНОВКА БАГАЖНЫХ ДУГ



При установке поперечных багажных дуг на крыше используйте специально предусмотренные для их крепления "быстрые фиксаторы":

- ☞ приподнимите закрывающие их заглушки,
- ☞ откройте защиту фиксаторов на дугах при помощи ключа,
- ☞ установите фиксаторы на соответствующие места и поочередно закрепите их на крыше,
- ☞ убедитесь в том, что дуги закреплены на крыше надежно (подергайте их),
- ☞ закройте защиту фиксаторов на дугах при помощи ключа.



Максимальная масса груза, которую можно перевозить на верхнем багажнике, если высота груза не превышает 40 см (кроме устройств для перевозки велосипедов): **65 кг**.

Если высота груза превышает 40 см, необходимо соразмерять скоростной режим с рельефом и состоянием дорожного полотна, чтобы не погнуть багажные дуги и не повредить их фиксаторы.

Соблюдайте действующие в Вашей стране правила, регламентирующие перевозку грузов, длина которых выходит за габариты автомобиля.



Не используйте декоративные накладки крыши для перевозки грузов.

## ЗИМНЯЯ ЗАСЛОНКА

Съемная заслонка служит для защиты от комьев снега вентилятора системы охлаждения двигателя.

Перед тем как предпринять любые действия с заслонкой, убедитесь, что двигатель и вентилятор остановлены. Монтаж и демонтаж заслонки рекомендуется осуществлять в сервисной сети PEUGEOT или в специализированном техцентре.

### Установка заслонки

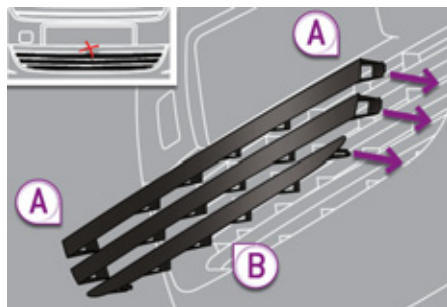

- ☞ Совместите одну из трех заслонок с нижней частью переднего бампера (не используйте расположенное сверху посадочное место вентиляционной решетки).
- ☞ Надавите на края **A**, чтобы установить на фиксаторы.
- ☞ Надавите по центру в точке **B**, чтобы завершить установку на фиксаторы.
- ☞ Те же действия проделайте и с двумя другими заслонками.

### Снятие заслонки

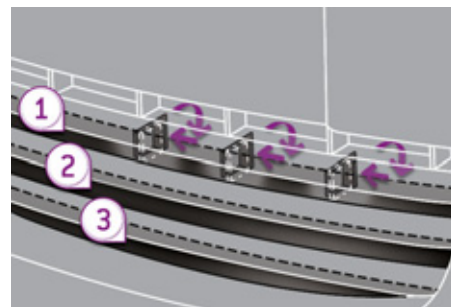

На разных моделях фиксаторы имеют либо левое, либо правое направление.

- ☞ Просуньте пальцы в верхнюю часть заслонки.
- ☞ Протолкните фиксаторы с тыльной стороны в противоположном направлении и потяните заслонку на себя.
- ☞ Начинайте с верхней заслонки **1**, затем снимите среднюю **2** и нижнюю **3**.



Заслонку необходимо снять:

- если температура наружного воздуха выше 10 °С,
- при буксировке прицепа или автомобиля,
- при движении со скоростью выше 120 км/ч.

## ДОПОЛНИТЕЛЬНОЕ ОБОРУДОВАНИЕ

В сети компании PEUGEOT имеется широкий выбор дополнительного оборудования и оригинальных запасных частей.

Все изделия проверены и одобрены фирмой на соответствие критериям надежности и безопасности.

Они созданы для Вашего автомобиля и имеют артикул и гарантию PEUGEOT.

### Принадлежности для перевозки:

Оборудование для досуга: багажные дуги для перевозки грузов на крыше, багажник для перевозки велосипедов закрепляемый на прицепном устройстве, багажник для перевозки велосипедов на багажных дугах, крепления для перевозки лыж, верхний багажный бокс, бустеры для повышения посадки ребенка и детские кресла, шторки боковых окон, багажный ящик под задней полкой...

Тягово-сцепное устройство для буксировки прицепа следует устанавливать только в сервисной сети PEUGEOT.

### Декоративное оборудование:

чехлы сидений, не препятствующие срабатыванию боковых подушек безопасности, обтянутая кожей рукоятка рычага КП, противотуманные фары, дефлекторы дверей, спойлер, брызговики, алюминиевые диски колес, декоративные колпаки колес, хромированные накладки на дверные ручки...

### Средства защиты и безопасности:

противоугонная система, нанесение меток на стекла гравированием, антикражные колесные болты, аптечка скорой помощи, алкотестер, знак аварийной остановки, яркий жилет безопасности, система определения местонахождения угнанного автомобиля, разделительная решетка для перевозки собаки, цепи противоскольжения...

### Принадлежности для обеспечения сохранности и защиты:

коврик\* салона, коврик багажного отделения, багажная сетка, вешалка на подголовник, защитные накладки порогов из нержавеющей стали или карбона.

### Мультимедийное оборудование:

автоматизированные системы, телефонная гарнитура громкой связи "свободные руки", CD-чейнджер, громкоговорители, DVD-проигрыватель, разъем USB, система предупреждения при заезде на стоянку передним и задним ходом, дополнительная пара беспроводных наушников Bluetooth, зарядное устройство для беспроводных наушников Bluetooth...



### Установка радиостанции

Перед тем, как установить радиостанцию с внешней антенной на автомобиле, обратитесь в сервисную сеть PEUGEOT, где вы сможете получить информацию по техническим характеристикам радиостанций (диапазон действия, выходная мощность, установка антенны, особые условия пользования), которые могут устанавливаться согласно директиве о нормах электромагнитного излучения автомобилей (2004/104/EC).



В зависимости от действующих в стране правил, автомобиль может быть укомплектован светоотражающим жилетом безопасности, знаком аварийной остановки, сменными лампами и предохранителями.



Установка любого электрооборудования или дополнительного электроприбора, не имеющего артикула в Каталоге сертифицированной продукции PEUGEOT, может вывести из строя электронную систему Вашего автомобиля и увеличить расходные характеристики.

Будем признательны, если Вы примете во внимание эту особенность; также рекомендуем обратиться к официальному дилеру PEUGEOT, чтобы ознакомиться со всей номенклатурой изделий и дополнительного оборудования из Каталога сертифицированной продукции.

Средства для мойки кузова и ухода за салоном, жидкость для омывателя стекол, сменные картриджи для временной заделки прокола в шине и другие принадлежности Вы также можете приобрести в торгово-сервисной сети PEUGEOT.

\* Чтобы ничто не мешало свободному движению педалей:

- правильно уложите и закрепите коврик на фиксаторе,
- никогда не кладите под ноги уложенные один на другой коврики.

## ДВИГАТЕЛИ И КОРОБКИ ПЕРЕДАЧ

Бензиновые двигатели	1,6 л VTi 120 л.с.		1,6 л THP 156 л.с.	
	Механич. (5 ступ.)	Механич. (6 ступ.)	Автомат. (6 ступ.)	
Рабочий объем двигателя, см <sup>3</sup>	1 598		1 598	
Диам. цилиндра x ход поршня, мм	77 x 85,8		77 x 85,8	
Макс. мощность: по стандарту ЕС, кВт	88		115	
Частота вращения при макс. мощности, мин <sup>-1</sup>	6 000		6 000	
Макс. крутящ. момент: по стандарту ЕС, Нм	160		240	
Частота вращ. при макс. крутящем моменте, мин <sup>-1</sup>	4 250		1 400	
Топливо	Неэтилир. бензин		Неэтилир. бензин	
Каталитический нейтрализатор	есть		есть	
<b>ЗАПРАВОЧНЫЕ ЕМКОСТИ, л</b>				
Двигатель (с масл. фильтром)	4,25		4,25	
Коробка передач + главная передача	-		-	

### МАССЫ АВТОМОБИЛЕЙ И БУКСИРУЕМЫХ ПРИЦЕПОВ, кг

Бензиновые двигатели	1,6 л VTI 120 л.с.		1,6 л THP 156 л.с.	
	Механич. (5 ступ.)		Механич. (6 ступ.)/ Автомат. (6 ступ.)	
Коробка передач				
Количество мест	5	7	5	7
- Масса порожнего автомобиля	1 427	1 454	1 460	1 490
- Снаряженная масса автомобиля (СМА)*	1 502	1 532	1 535	1 565
- Полезная нагрузка	573	736	590	735
- Макс. допустимая масса груженого автомобиля (МДМГА)	2 000	2 190	2 050	2 225
- Разрешенная максимальная масса автопоезда (РММА) на уклоне 12%	3 200	3 290	3 400	3 425
- Максимальная масса прицепа, оборудованного тормозной системой (в пределах РММА) на уклоне 10% или 12%	1 200	1 100	1 350	1 200
- Максимальная масса прицепа, оборудованного тормозной системой** (с перераспределением массы в пределах РММА)	1 400		1 550	1 500
- Максимальная масса прицепа, не оборудованного тормозной системой	750		750	
- Рекомендуемая нагрузка на буксирное устройство	70		70	

Указанные величины РММА и буксируемых масс допустимы для условий вождения на высоте над уровнем моря до 1 000 метров; далее указанную массу буксируемого прицепа следует уменьшать на 10 % при подъеме на каждую последующую 1 000 метров.

В случае буксировки прицепа запрещается превышать скорость 100 км/ч (придерживайтесь действующих в Вашей стране правил).

При высоких температурах окружающего воздуха некоторые эксплуатационные и рабочие характеристики автомобиля могут автоматически снижаться, чтобы предохранить двигатель от перегрузки; при температуре за бортом выше 37 °С следует уменьшить массу буксируемого прицепа.

\* Снаряженная масса автомобиля включает в себя массу порожнего автомобиля и массу водителя (75 кг).

\*\* Масса прицепа, оборудованного тормозной системой, может быть увеличена в пределах РММА на величину уменьшения МДМГА тягача; при этом следует помнить, что буксировка прицепа облегченным тягачом может ухудшить курсовую устойчивость автомобиля на дороге.

## ДВИГАТЕЛИ И КОРОБКИ ПЕРЕДАЧ

Дизельные двигатели	1,6 л Turbo e-HDi 110 л.с.		2 л Turbo HDi 150 л.с.	2 л Turbo HDi 163 л.с.
	Механич. (6 ступ.)	Секвентальная (6 ступ.)	Механич. (6 ступ.)	Автоматич. (6 ступ.)
Коробка передач				
Рабочий объем двигателя, см <sup>3</sup>	1 560		1 997	
Диам. цилиндра x ход поршня, мм	75 x 88,3		85 x 88	
Макс. мощность: по стандарту ЕС, кВт	82		110/120	
Частота вращения при макс. мощности, мин <sup>-1</sup>	4 000		3 750	
Макс. крутящ. момент: по стандарту ЕС, Нм	270		320/340	
Частота вращ. при макс. крутящем моменте, мин <sup>-1</sup>	1 750		2 000	
Топливо	Диз. топливо		Диз. топливо	
Каталитический нейтрализатор	есть		есть	
Сажевый фильтр	есть		есть	
<b>ЗАПРАВОЧНЫЕ ЕМКОСТИ, л</b>				
Двигатель (с масл. фильтром)	3,75		-	

## МАССЫ АВТОМОБИЛЕЙ И БУКСИРУЕМЫХ ПРИЦЕПОВ, кг

Дизельные двигатели	1,6 л Turbo e-HDi 110 л.с.			
	Механич. (6 ступ.)		Механич. (6 ступ.)	
Коробка передач				
Количество мест	5	7	5	7
- Масса порожнего автомобиля	1 475	1 502	1 475	1 502
- Снаряженная масса автомобиля (СМА)*	1 550	1 578	1 550	1 578
- Полезная нагрузка	595	748	595	748
- Макс. допустимая масса груженого автомобиля (МДМГА)	2 070	2 250	2 070	2 250
- Разрешенная максимальная масса автопоезда (РММА) на уклоне 12%	3 170	3 250	3 170	3 150
- Максимальная масса прицепа, оборудованного тормозной системой (в пределах РММА) на уклоне 10% или 12%	1 100	1000	1 100	900
- Максимальная масса прицепа, оборудованного тормозной системой** (с перераспределением массы в пределах РММА)	1 300	1 300	1 300	1 100
- Максимальная масса прицепа, не оборудованного тормозной системой	745	750	745	750
- Рекомендуемая нагрузка на буксирное устройство	70		70	

Указанные величины РММА и буксируемых масс допустимы для условий вождения на высоте над уровнем моря до 1 000 метров; далее указанную массу буксируемого прицепа следует уменьшать на 10% при подъеме на каждую последующую 1 000 метров.

В случае буксировки прицепа запрещается превышать скорость 100 км/ч (придерживайтесь действующих в Вашей стране правил).

При высоких температурах окружающего воздуха некоторые эксплуатационные и рабочие характеристики автомобиля могут автоматически снижаться, чтобы предохранить двигатель от перегрузки; при температуре за бортом выше 37 °С следует уменьшить массу буксируемого прицепа.

\* Снаряженная масса автомобиля включает в себя массу порожнего автомобиля и массу водителя (75 кг).

\*\* Масса прицепа, оборудованного тормозной системой, может быть увеличена в пределах РММА на величину уменьшения МДМГА тягача; при этом следует помнить, что буксировка прицепа облегченным тягачом может ухудшить курсовую устойчивость автомобиля на дороге.

**МАССЫ АВТОМОБИЛЕЙ И БУКСИРУЕМЫХ ПРИЦЕПОВ, кг**

Дизельные двигатели	1,6 л Turbo e-HDi 110 л.с.			
	Механич. (6 ступ.) Score		Секвент. (6 ступ.) Score	
Коробка передач				
Количество мест	5	7	5	7
- Масса порожнего автомобиля	1 475	1 502	1 475	1 502
- Снаряженная масса автомобиля (СМА)*	1 550	1 578	1 550	1 578
- Полезная нагрузка	595	748	595	748
- Макс. допустимая масса груженого автомобиля (МДМГА)	2 070	2 250	2 070	2 250
- Разрешенная максимальная масса автопоезда (РММА) на уклоне 12%	2 950	2 950	2 920	2 950
- Максимальная масса прицепа, оборудованного тормозной системой (в пределах РММА) на уклоне 10% или 12%	880	700	850	700
- Максимальная масса прицепа, оборудованного тормозной системой** (с перераспределением массы в пределах РММА)	1 080	900	1 050	900
- Максимальная масса прицепа, не оборудованного тормозной системой	745	750	745	700
- Рекомендуемая нагрузка на буксирное устройство	70		70	

Указанные величины РММА и буксируемых масс допустимы для условий вождения на высоте над уровнем моря до 1 000 метров; далее указанную массу буксируемого прицепа следует уменьшать на 10% при подъеме на каждую последующую 1 000 метров.

В случае буксировки прицепа запрещается превышать скорость 100 км/ч (придерживайтесь действующих в Вашей стране правил).

При высоких температурах окружающего воздуха некоторые эксплуатационные и рабочие характеристики автомобиля могут автоматически снижаться, чтобы предохранить двигатель от перегрузки; при температуре за бортом выше 37 °С следует уменьшить массу буксируемого прицепа.

\* Снаряженная масса автомобиля включает в себя массу порожнего автомобиля и массу водителя (75 кг).

\*\* Масса прицепа, оборудованного тормозной системой, может быть увеличена в пределах РММА на величину уменьшения МДМГА тягача; при этом следует помнить, что буксировка прицепа облегченным тягачом может ухудшить курсовую устойчивость автомобиля на дороге.

## МАССЫ АВТОМОБИЛЕЙ И БУКСИРУЕМЫХ ПРИЦЕПОВ, кг

Дизельные двигатели	2 л Turbo HDi 150 л.с.		2 л Turbo HDi 163 л.с.	
	Механич. (6 ступ.)		Автомат. (6 ступ.)	
Коробка передач	Механич. (6 ступ.)		Автомат. (6 ступ.)	
Количество мест	5	7	5	7
- Масса порожнего автомобиля	1 563	1 593	1 589	1 619
- Снаряженная масса автомобиля (СМА)*	1 638	1 668	1 664	1 694
- Полезная нагрузка	562	717	536	711
- Макс. допустимая масса груженого автомобиля (МДМГА)	2 125	2 310	2 125	2 330
- Разрешенная максимальная масса автопоезда (РММА) на уклоне 12%	3 475	3 510	3 525	3 530
- Максимальная масса прицепа, оборудованного тормозной системой (в пределах РММА) на уклоне 10% или 12%	1 350	1 200	1 400	1 200
- Максимальная масса прицепа, оборудованного тормозной системой** (с перераспределением массы в пределах РММА)	1 550	1 500	1 600	1 500
- Максимальная масса прицепа, не оборудованного тормозной системой	750		750	
- Рекомендуемая нагрузка на буксирное устройство	70		70	

Указанные величины РММА и буксируемых масс допустимы для условий вождения на высоте над уровнем моря до 1 000 метров; далее указанную массу буксируемого прицепа следует уменьшать на 10% при подъеме на каждую последующую 1 000 метров.

В случае буксировки прицепа запрещается превышать скорость 100 км/ч (придерживайтесь действующих в Вашей стране правил).

При высоких температурах окружающего воздуха некоторые эксплуатационные и рабочие характеристики автомобиля могут автоматически снижаться, чтобы предохранить двигатель от перегрузки; при температуре за бортом выше 37 °С следует уменьшить массу буксируемого прицепа.

\* Снаряженная масса автомобиля включает в себя массу порожнего автомобиля и массу водителя (75 кг).

\*\* Масса прицепа, оборудованного тормозной системой, может быть увеличена в пределах РММА на величину уменьшения МДМГА тягача; при этом следует помнить, что буксировка прицепа облегченным тягачом может ухудшить курсовую устойчивость автомобиля на дороге.

**МАССЫ АВТОМОБИЛЕЙ И БУКСИРУЕМЫХ ПРИЦЕПОВ 5008 VU, кг**

Двигатель	1,6 л Turbo e-HDi 110 л.с.			2 л Turbo HDi 150 л.с.
	Механич. (6 ступ.)	Секвент. (6 ступ.)	Механич. (6 ступ.)	Механич. (6 ступ.)
Коробка передач				
Коды вариантов исполнения	9HZ	9HZ	9HR	RHE
- Масса порожнего автомобиля	1 481	1 482	1 481	1 572
- Снаряженная масса автомобиля (CMA)*	1 556	1 557	1 556	1 647
- Макс. допустимая масса груженого автомобиля (МДМГА)**	2 225	2 230	2 200	2 310
- Разрешенная максимальная масса автопоезда (PMMA) на уклоне 12%***	3 120		3 170	3 475
- Максимальная масса прицепа, оборудованного тормозной системой (в пределах PMMA) на уклоне 10% или 12%****	895	890	970	1 165
- Максимальная масса прицепа, оборудованного тормозной системой (с перераспределением массы в пределах PMMA)	X	X	X	X
- Максимальная масса прицепа, не оборудованного тормозной системой		750		750
- Рекомендуемая нагрузка на буксирное устройство		70		70

\* Снаряженная масса автомобиля включает в себя массу порожнего автомобиля и массу водителя (75 кг).

\*\* При превышении максимально допустимой нагрузки на заднюю ось скорость следует ограничить до 80 км/ч в соответствии с п. 2.7 Правил.

\*\*\* При превышении максимально допустимой массы в случае буксировки прицепа скорость следует ограничить до 80 км/ч в соответствии с п. 2.7 Правил.

\*\*\*\* В случае максимальной загрузки прицепа с тормозной системой в пределах PMMA следует помнить, что его буксировка облегченным тягачом может ухудшить курсовую устойчивость автомобиля на дороге.

Указанные величины PMMA и буксируемых масс допустимы для условий вождения на высоте над уровнем моря до 1 000 метров; далее указанную массу буксируемого прицепа следует уменьшать на 10% при подъеме на каждую последующую 1 000 метров.

При высоких температурах окружающего воздуха некоторые эксплуатационные и рабочие характеристики автомобиля могут автоматически снижаться, чтобы предохранить двигатель от перегрузки; при температуре за бортом выше 37 °C следует уменьшить массу буксируемого прицепа.

## ГАБАРИТНЫЕ РАЗМЕРЫ, ММ

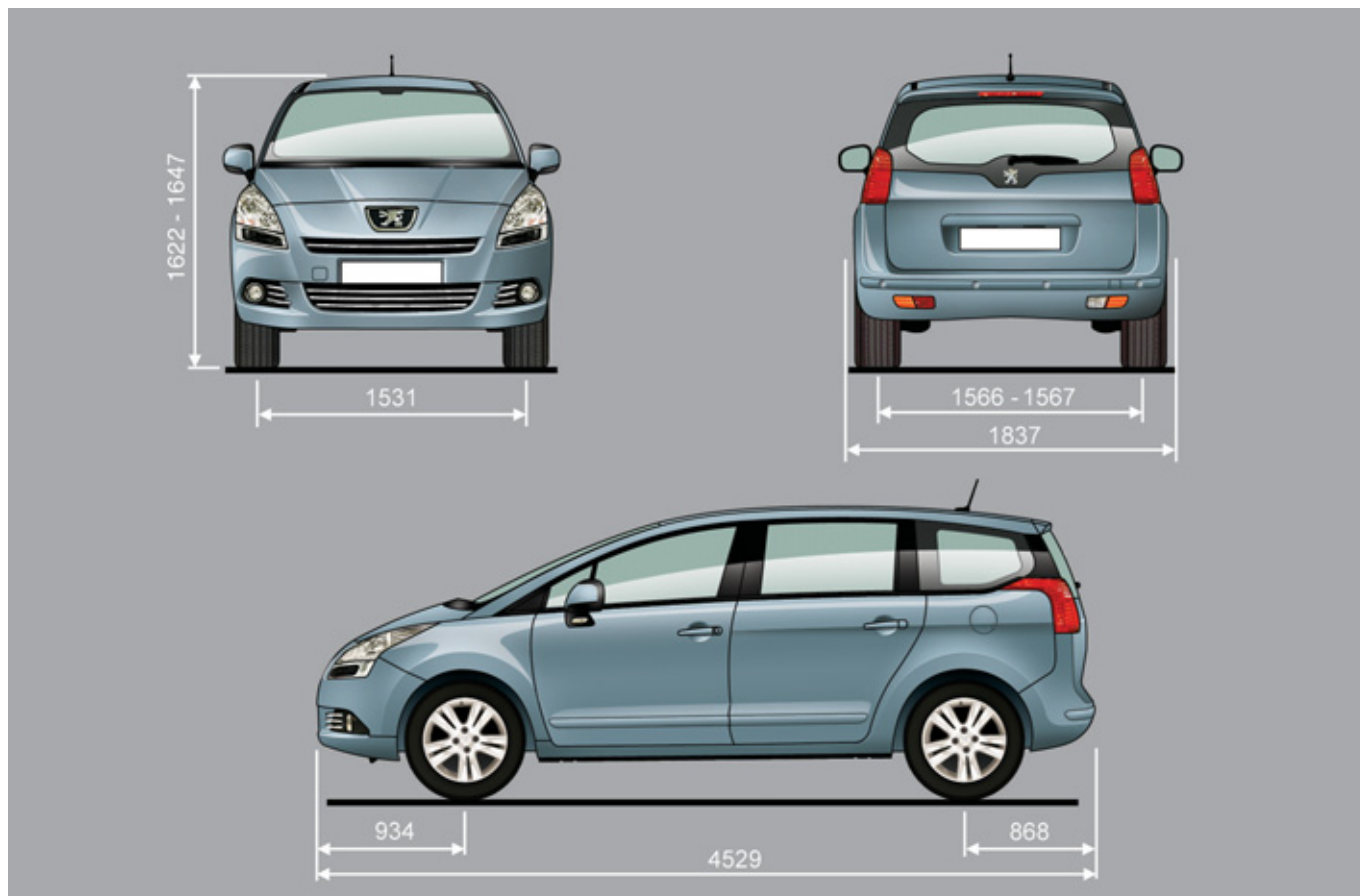

## ИДЕНТИФИКАЦИОННЫЕ ДАННЫЕ

Различные средства маркировки, нанесенные на автомобиль для его идентификации и поиска.

- A. Серийный номер в моторном отсеке.**  
Этот номер выбит на кузове возле верхней опоры стойки подвески.

- B. Серийный номер на нижней поперечине рамы ветрового стекла.**

Этот номер содержится на наклеенной табличке и просматривается через ветровое стекло.

- C. Табличка с заводским номером.**

Этот номер содержится в табличке, наклеенной на дверную стойку со стороны водителя.

- D. Табличка с данными шин и декоративного покрытия.**

Эта табличка наклеена в дверном проеме или на средней стойке со стороны водителя.

На ней указаны:

- давление для порожнего и нагруженного автомобиля,
- размеры ободьев и шин,
- марки шин, рекомендованные заводом-изготовителем,
- давление воздуха в запасном колесе,
- артикул цвета декоративного покрытия кузова.

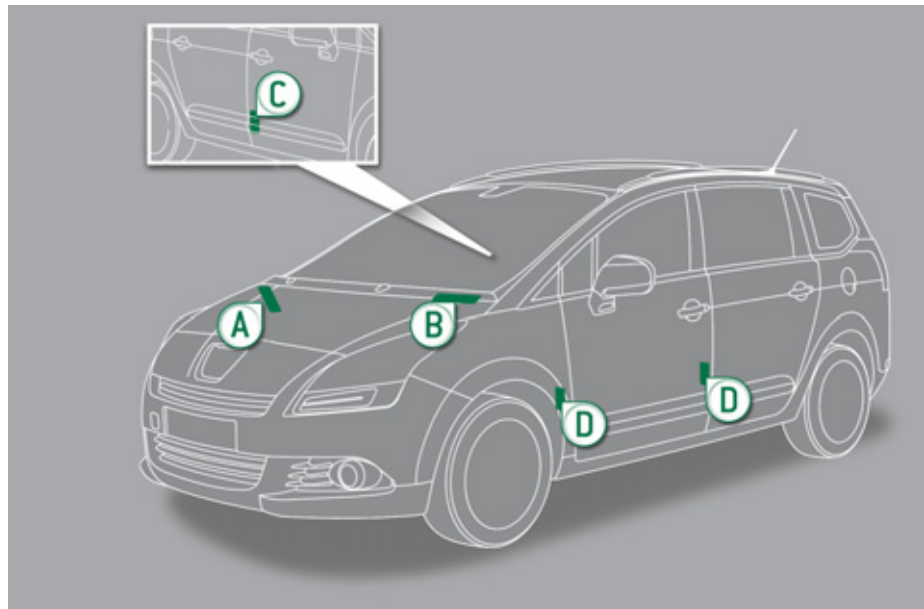

Давление воздуха следует проверять на холодных шинах не реже одного раза в месяц.



Недостаточное давление воздуха в шинах ведет к перерасходу топлива.



**ВЫЗОВ ЭКСТРЕННОЙ ИЛИ ТЕХНИЧЕСКОЙ ПОМОЩИ**

# ВЫЗОВ СЛУЖБЫ ЭКСТРЕННОЙ ИЛИ ТЕХНИЧЕСКОЙ ПОМОЩИ

## PEUGEOT CONNECT SOS



В экстренной ситуации нажмите на эту кнопку и удерживайте ее более 2 секунд. Мигающий зеленый светодиод и голосовой информатор подтвердят отправку вызова службе экстренной помощи PEUGEOT\*.

Если сразу нажать еще раз на эту же кнопку, вызов будет отменен. Зеленый светодиод погаснет.

Если нажать (в любое время) на эту кнопку и подержать более 8 секунд, вызов будет отменен.

Светодиод зеленого цвета продолжить гореть (не мигая), если связь со службой установлена. Он погаснет по окончании связи.

Ваш вызов обрабатывается службой экстренной помощи PEUGEOT, которая получает информацию о местонахождении автомобиля и может передать ее соответствующим вспомогательным службам. В странах, где такой службы нет или от нее отказались, вызов передается службе технической помощи (112) без определения местонахождения автомобиля.

 Если датчик подушки безопасности зафиксирует удар, вызов экстренной помощи будет отправлен автоматически, независимо от возможного срабатывания подушек безопасности.

\* Эти услуги доступны при определенных условиях и наличии технической возможности. Обратитесь в сервисную сеть PEUGEOT.

## PEUGEOT CONNECT ASSISTANCE



Нажмите на эту кнопку и удерживайте более 2 секунд, чтобы запросить техническую помощь в случае неисправности автомобиля. Голосовое сообщение известит вас о том, что ваш звонок принят\*.

Если сразу нажать еще раз на эту же кнопку, вызов будет отменен. Отмена вызова подтверждается голосовым информатором.

## РАБОТА СИСТЕМЫ



При включении зажигания загорается на три секунды зеленый светодиод, что подтверждает работоспособность системы.



Сигнализатор оранжевого цвета мигает: в системе обнаружена неисправность.  
Сигнализатор оранжевого цвета горит не мигая: замените элемент питания системы вызова помощи.  
В обоих случаях необходимо обратиться в сервисную сеть PEUGEOT.

Если вы купили автомобиль не в сети PEUGEOT, вы можете обратиться туда и проверить конфигурацию услуг, а также попросить изменить ее. В многоязычных странах конфигурация возможна на официальном языке по вашему выбору.

По техническим причинам, особенно для улучшения качества услуг службы PEUGEOT CONNECT, предоставляемых клиенту, изготовитель оставляет за собой право в любой момент проводить обновление бортовой телекоммуникационной системы.

# ВЫЗОВ ТЕХНИЧЕСКОЙ ИЛИ НЕОТЛОЖНОЙ ПОМОЩИ ЧЕРЕЗ WIP Com 3D

## PEUGEOT CONNECT SOS



Помните, вызов экстренной помощи и других служб активен, только если встроенный телефон используется с работающей и исправной SIM-картой. При использовании телефона с функцией Bluetooth и без SIM-карты эти службы недоступны.

В экстренной ситуации нажмите на кнопку SOS и удерживайте до тех пор, пока не прозвучит звуковой сигнал, а на дисплее появится сообщение: Confirmation/ Cancellation ("Подтвердить/Отменить"), если SIM-карта установлена.



Вызов направляется службе Экстренная помощь "PEUGEOT Urgence", которая получает информацию о местонахождении автомобиля и может передать ее соответствующим вспомогательным службам.

В странах, где такой службы нет или от нее отказались, вызов передается службе технической помощи (112).



Если датчик подушки безопасности зафиксирует удар, вызов экстренной помощи будет отправлен автоматически, независимо от возможного срабатывания подушек безопасности.

Сообщение "Deteriorated emergency call" ("Срочный вызов не работает"), появляющееся одновременно с оранжевым сигнализатором, свидетельствует о неисправности системы. Обратитесь в сервисную сеть PEUGEOT.

## PEUGEOT CONNECT ASSISTANCE



Нажмите на эту кнопку, чтобы получить доступ к сервисным службам PEUGEOT.



Выберите "Customer call" ("Служба по работе с клиентами"), в которую Вы можете обратиться с любыми вопросами относительно марки PEUGEOT.

**Customer call**

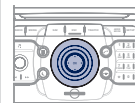

Выберите "PEUGEOT Assistance" ("Техническая помощь"), чтобы отправить запрос о помощи.

**PEUGEOT Assistance**

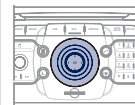

Услуга представлена при определенных условиях. Обратитесь в сервисную сеть PEUGEOT. Если вы купили автомобиль не в сети PEUGEOT, вы можете обратиться туда, чтобы проверить конфигурацию услуг, а также попросить поменять ее.

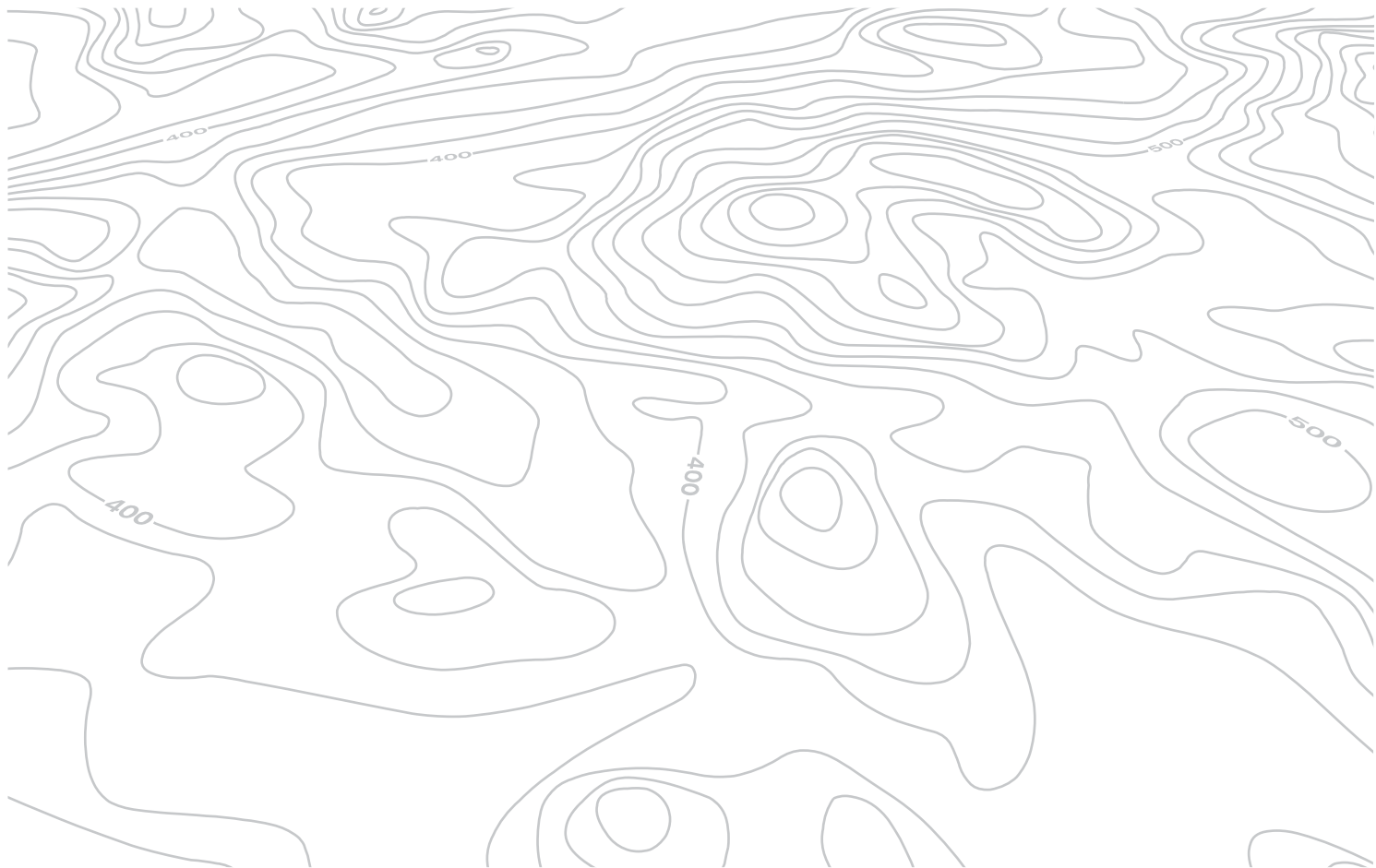

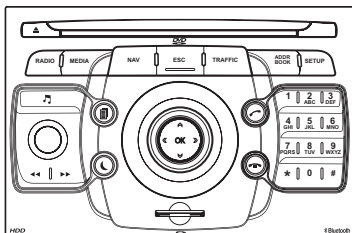

# WIP Com 3D

## МУЛЬТИМЕДИЙНАЯ АВТОМАГНИТОЛА/ТЕЛЕФОН BLUETOOTH GPS ЕВРОПА



Система WIP Com 3D настроена на работу только с Вашим автомобилем. В случае ее переноса на другой автомобиль, обратитесь в сервисную сеть PEUGEOT, чтобы настроить конфигурацию.



По соображениям безопасности, водитель должен осуществлять все операции, требующие особого внимания, только на остановленном автомобиле. Если двигатель остановлен, то, в целях предупреждения ускоренного разряда аккумуляторной батареи, система WIP Com 3D автоматически отключается системой энергосбережения.



Некоторые представленные в данном руководстве функции появятся в комплектации автомобиля в течение текущего модельного года.

### СОДЕРЖАНИЕ

<b>01</b>	<b>Первое знакомство</b>	<b>стр. 228</b>
<b>02</b>	<b>Голосовые команды и блок управления на руле</b>	<b>стр. 230</b>
<b>03</b>	<b>Общие сведения о работе системы</b>	<b>стр. 233</b>
<b>04</b>	<b>Навигация - Наведение</b>	<b>стр. 238</b>
<b>05</b>	<b>Информация о дорожном движении</b>	<b>стр. 247</b>
<b>06</b>	<b>Радиоприемник</b>	<b>стр. 249</b>
<b>07</b>	<b>Музыкальные медиаплееры</b>	<b>стр. 250</b>
<b>08</b>	<b>Телефон</b>	<b>стр. 255</b>
<b>09</b>	<b>Конфигурация</b>	<b>стр. 260</b>
<b>10</b>	<b>Экранные меню</b>	<b>стр. 261</b>
	<b>Часто задаваемые вопросы</b>	<b>стр. 266</b>

# 01 ПЕРВЫЕ ШАГИ

## ПАНЕЛЬ УПРАВЛЕНИЯ WIP Com 3D

Доступ к Media Menu  
(аудио-CD, Jukebox,  
Дополнительный вход AUX).

Показ перечня  
композиций.  
Смена источника  
аудиосигнала.

Доступ к Navigation  
Menu и показ последних  
направлений.

Завершение текущего  
действия.

Длительное нажатие:  
возврат к основной  
индикации.

Доступ к Traffic Menu.

Доступ к Address book  
Menu.

Доступ к Radio Menu

Показ перечня радиостанций  
в алфавитном порядке  
(в диапазоне FM) или в  
частотном (в диапазоне AM).

Настройки аудиосистемы (Баланс/  
Уровень сигнала, Низкие/Высокие  
частоты, Акустическое поле и т.д.).

Регулятор уровня громкости  
(отдельно для каждого  
источника, в т.ч. для  
сообщений навигатора).

Длительное нажатие:  
инициализация системы.  
Краткое нажатие: приглушение  
звука.

Автоматический поиск станций  
в нижнем/верхнем частотном  
диапазоне.

Выбор предыдущей/  
следующей композиции на  
диске CD или MP3-плеере.

Картридер SD.

Краткое нажатие:  
удаляется последний знак.



Доступ к Меню "SETUP"  
(настройки).

Длительное нажатие: показ  
зоны действия GPS.

Набор символов на буквенно-  
цифровой клавиатуре.  
Показ 10 радиочастот.



# 01 ПЕРВЫЕ ШАГИ

## ПЕРЕКЛЮЧАТЕЛЬ WIP Com 3D

Нажатие влево/вправо:

При открытии окна "RADIO": выбор нижнего/верхнего частотного диапазона.

При открытии окна "MEDIA": выбор предыдущей/следующей композиции.

При открытии окна "CARTE" или "NAV": перемещение карты по горизонтали.

Нажатие вверх/вниз:

При открытии окна "RADIO": выбор из перечня предыдущей/следующей радиостанции.

При открытии окна "MEDIA": выбор папки MP3.

При открытии окна "CARTE" или "NAV": перемещение карты по вертикали.

Перелистывание страниц меню вперед-назад.

Перемещения по виртуальной клавиатуре на экране.

OK: подтверждение выделенного на экране символа.

Последовательный выбор на экране функций "CARTE"/"NAV" (если включен навигатор)/"TEL" (если телефон на связи)/"RADIO" или "MEDIA" во время прослушивания.

ОТВЕТИТЬ: доступ к Phone menu.

Связь по Bluetooth, ответ на входящий звонок.



Нормальная индикация или "черный" экран.

ОТБОЙ: доступ к Phone menu. Закончить текущий разговор или не отвечать на входящий звонок по Bluetooth.

Вращение кольца:

При открытии окна "RADIO": выбор из перечня предыдущей/следующей радиостанции.

При открытии окна "MEDIA": выбор предыдущей/следующей композиции на диске CD или MP3-плеере

При открытии окна "CARTE" или "NAV": зум карты вперед/назад.

Управление курсором для выбора позиций меню.

## 02 ГОЛОСОВЫЕ КОМАНДЫ И КЛАВИШИ УПРАВЛЕНИЯ НА РУЛЕВОМ КОЛЕСЕ

### ГОЛОСОВЫЕ КОМАНДЫ - РАСПОЗНАВАНИЕ ГОЛОСА



1

Прежде чем начать пользоваться системой голосового управления, рекомендуется внимательно прослушать и произнести команды, а также повторить и выучить "Советы пользователю".

2



Нажмите на клавишу SETUP ("Настройка") и выберите функцию "Language & Speech" ("Языки и голосовое управление"). Вращением кольца настройки выберите "Voice control" ("Параметры распознавания голоса"). Активируйте систему распознавания голоса. Выберите функцию "Tutorial" ("Советы пользователю").



Перечень голосовых команд для каждого контекста дан ниже в таблице.

Произнесите команду и WIP Com 3D ее исполнит.



Нажатие на край переключателя световых приборов активирует систему распознавания голоса.



CONTEXT	SAY	ACTION
GENERAL	Help address book Help voice control Help media Help navigation Help telephone Help radio Cancel  Correction	Access to the address book help Access to the voice recognition help Access to the media management help Access to the guidance, navigation help Access to the telephone help Access to the radio help To cancel a voice command which is in progress Request to correct the last voice recognition carried out Clear
RADIO	Select station Station <ts:stationName>  Read out station list Enter frequency  Select wave band AM FM TA on TA off	Select a radio station Select a radio station using its RDS description <ts:station Name> from the RADIO list Listen to the list of stations available Listen to the frequency of the current radio station Choose the frequency waveband (AM or FM) Change the frequency waveband to AM Change the frequency waveband to FM Activate Traffic Info (TA) Deactivate Traffic Info
NAVIGATION	Destination input  Voice advice off Voice advice on Save address Start guidance  Abort guidance Navigate entry  POI Search	Command to enter a new destination address Deactivate the spoken guidance instructions Activate the spoken guidance instructions Save an address in the address book Start guidance (once the address has been entered) Stop the guidance Start guidance to an entry in the address book Start guidance to a point of interest

## 02 ГОЛОСОВЫЕ КОМАНДЫ И КЛАВИШИ УПРАВЛЕНИЯ НА РУЛЕВМ КОЛЕСЕ

### ГОЛОСОВЫЕ КОМАНДЫ - РАСПОЗНАВАНИЕ ГОЛОСА



CONTEXT	SAY	ACTION
<b>MEDIA</b>	Media Select media Single slot Jukebox USB External device SD-Card Track <1 - 1 000>  Folder <1 - 1 000>	Select the MEDIA source Choose a source Select the CD player source Select the Jukebox source Select the USB player source Select the audio AUX input source Select the SD card source Select a specific track (number between 1 and 1 000) on the active MEDIUM Select a Folder (number between 1 and 1 000) on the active MEDIUM
<b>TELEPHONE</b>	Phone menu Enter number Phone book Dial Save number Accept Reject	Open the Telephone Menu Enter a telephone number to be called Open the phone book Make a call Save a number in the phone book Accept an incoming call Reject an incoming call
<b>ADDRESS BOOK</b>	Address book menu Call <entry>  Navigate <entry>	Open the address book Call file using its <file> description as described in the address book Start guidance to an address in the address book using its <file> description

## 02 ГОЛОСОВЫЕ КОМАНДЫ И КЛАВИШИ УПРАВЛЕНИЯ НА РУЛЕВМ КОЛЕСЕ

### ПОДРУЛЕВЫЕ ПЕРЕКЛЮЧАТЕЛИ

Радиоприемник: выбор радиостанции из памяти в нижнем/верхнем частотном диапазоне.

CD-плеер: выбор предыдущего/следующего трека

Если на дисплее присутствует символ "MEDIA":

CD MP3/CARD SD/JUKEBOX: выбор предыдущего/следующего сборника.

Выбор предыдущего/следующего элемента из адресной книжки.

Радиоприемник: автоматический поиск радиостанций в верхнем частотном диапазоне.

CD-плеер/КАРТА SD/JUKEBOX: выбор следующего трека.

CD-плеер/КАРТА SD/JUKEBOX: продолжительное нажатие: ускоренная прокрутка вперед.

Выключатель стеклоочистителя: вывод на дисплей "RADIO" и "MEDIA".  
Выключатель световых приборов: активирование голосового управления кратким нажатием; показ текущего задания навигатора продолжительным нажатием.

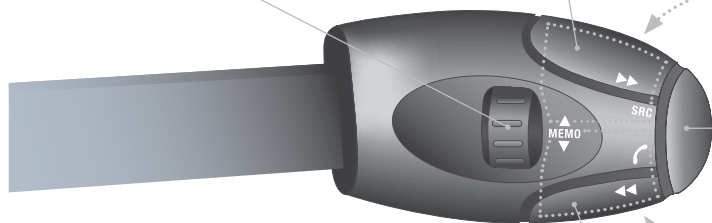

Увеличение уровня громкости.

Смена источника аудиосигнала. Исходящий звонок по адресной книжке.

"Снять"/"положить" трубку.

Подтверждение выбора.

Нажатие более 2 секунд: открытие меню телефона.

Уменьшение уровня громкости.

Отключение звука: осуществляется одновременным нажатием на кнопки увеличения и уменьшения уровня громкости.  
Восстановление звука: осуществляется нажатием на одну из двух кнопок настройки уровня громкости.

Радиоприемник: автоматический поиск радиостанций в нижнем частотном диапазоне.

CD-плеер/КАРТА SD/JUKEBOX: выбор предыдущего трека.

CD-плеер/КАРТА SD/JUKEBOX: продолжительное нажатие: ускоренная прокрутка назад.

## 03 КРАТКОЕ ОПИСАНИЕ РАБОТЫ СИСТЕМЫ РАЗЛИЧНЫЕ РЕЖИМЫ РАБОТЫ ДИСПЛЕЯ

Нажимая поочередно на кнопку MODE, откройте следующие режимы дисплея:

**РАДИО/МУЗЫКАЛЬНЫЕ  
МЕДИАПЛЕЕРЫ/ВИДЕО**



**ТЕЛЕФОН**  
(В режиме текущего разговора)

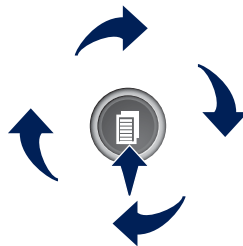

**КАРТА ВО ВСЬ ЭКРАН**



**НАВИГАЦИЯ**  
(При активном навигаторе)



### НАСТРОЙКА:

доступ к меню настроек "SETUP": языки\* и голосовые режимы\*, инициализация голосовых команд (см. раздел 09), календарь и часы\*, индикация, единицы измерения и параметры бортовых систем.

\* Наличие в зависимости от модели и модификации.



### ДОРОЖНОЕ ДВИЖЕНИЕ:

Доступ к меню "Traffic Menu": вывод на дисплей уведомлений о текущем дорожном движении.



### MEDIA:

Меню "DVD Audio"  
Меню "DVD-Video"



При длительном нажатии: доступ к зоне действия GPS и к демонстрационному режиму.

Для ухода за дисплеем следует пользоваться не оставляющей царапин мягкой салфеткой (как для очков) и не применять моющих составов.



Подробное содержание всех меню находится в разделе "Система экранных меню" настоящего руководства.

# 03 ОБЩЕЕ ОПИСАНИЕ РАБОТЫ

## РАЗЛИЧНЫЕ РЕЖИМЫ РАБОТЫ ДИСПЛЕЯ



При нажатии на ОК открываются меню быстрых настроек, соответствующие системе, отраженной на экране.

### НАВИГАЦИЯ (ПРИ ВКЛЮЧЕННОМ НАВЕДЕНИИ):

- 1 Abort guidance  
"Выключить навигатор"
- 1 Repeat advice  
"Повторить указание"
- 1 Block road  
"Объездной путь"
- 2 Unblock  
"Удалить"
- 2 More  
"Увеличить объезд"
- 2 Less  
"Уменьшить объезд"
- 2 Calculate  
"Пересчитать"
- 2 Zoom/Scroll  
"Переместить карту"
- 2 Browse route  
"Проехать участок пути"
- 1 Route info  
"Информация о маршруте"
- 2 Show destination  
"См. конечный пункт"



- 2 Trip info  
"Информация о пути"
- 3 Route type  
"Критерии наведения"
- 3 Avoid  
"Критерии исключений"
- 3 Satellites  
"Кол-во спутников"
- 3 Stopovers  
"Кол-во участков пути"
- 2 Browse route  
"Проехать участок пути"
- 2 Zoom/Scroll  
"Переместить карту"
- 1 Voice advice  
"Голосовое сообщение"
- 1 Route options  
"Варианты наведения"
- 2 Route type  
"Критерии наведения"
- 2 Route dynamics  
"С учетом обстановки на дорогах"
- 2 Avoidance criteria  
"Критерии исключения"
- 2 Recalculate  
"Пересчитать маршрут"

### ТЕЛЕФОН:

- 1 End call  
"Завершить активный вызов"
- 1 Hold call  
"Режим ожидания"
- 1 Dial  
"Отправить вызов"
- 1 DTMF-Tones  
"Тональный набор"
- 1 Private mode  
"Режим "Трубка"
- 1 Micro off  
"Микрофон выкл."

### МУЗЫКАЛЬНЫЕ МЕДИАПЛЕЕРЫ:

- 1 TA  
"Инф. о дор. движении "ТА"
- 1 Play options  
"Варианты проигрывания"
- 2 Normal order  
"Норм. режим"
- 2 Random track  
"Случ. порядок"
- 2 Scan  
"Информация о треке"
- 1 Select media  
"Выбор источника"

# 03 ОБЩЕЕ ОПИСАНИЕ РАБОТЫ

## РАЗЛИЧНЫЕ РЕЖИМЫ РАБОТЫ ДИСПЛЕА



### РАДИОПРИЕМНИК:

1 In FM mode  
В режиме FM

2 TA  
"Инф. о дор. движении "ТА"

2 RDS  
"Режим RDS"

2 Radiotext  
"Радиотекст"

2 Regional prog.  
"Режим "Регион"

2 AM  
"Диапазон "AM"

1 In AM mode  
В режиме AM

2 TA  
"Инф. о дор. движении "ТА"

2 Refresh AM list  
"Обновить список "AM"

2 FM  
"Диапазон "FM"

### КАРТА ВО ВСЬ ЭКРАН:

1 Resume guidance/Abort guidance  
"Включ. навигатор"/"Выкл. навигатор"

1 Add stopover/Set destination  
"Добавить этап"/"Задать конечный пункт"

1 POIs nearby  
"Близ. пункты обслуживания"

1 Position info  
"Информация о местности"



2 Guidance options  
"Варианты"

3 Navigate to  
"Вести к..."

3 Dial  
"Позвонить"

3 Save position  
"Запомнить место"

3 Zoom/Scroll  
"Переместить карту"

1 Map Settings  
"Настройка карты"

2 2D Map  
"Плоская карта"

2 2.5D Map  
"Карта в перспективе"

2 3D Map  
"Трехмерная карта 3D"

2 North Up  
"Ориентировать карту на Север"

2 Heading Up  
"Ориентировать на курс автомобиля"

1 Zoom/Scroll  
"Переместить карту"

### АУДИО-DVD (ПРОДОЛЖИТЕЛЬНОЕ НАЖАТИЕ):

1 Stop  
"Стоп"

2 Group  
"Группа"

3 Group 1 .2/n  
"Группа 1 . 2/n"

2 Play options  
"Режим проигрывания"

3 Scan/Random track/Normal order  
"Норм."/"/"Б случ. порядке"/"Вводная инф."

1 TA  
"Режим ТА"

2 Select media  
"Выбрать сточник"

# 03 ОБЩЕЕ ОПИСАНИЕ РАБОТЫ

## РАЗЛИЧНЫЕ РЕЖИМЫ РАБОТЫ ДИСПЛЕЯ



### ВИДЕО-DVD (ПРОДОЛЖИТЕЛЬНОЕ НАЖАТИЕ):

- 1 Play  
"Просмотр"
- 2 Stop  
"Стоп"
- 2 DVD menus  
"Меню DVD"
- 3 DVD menu  
"Меню DVD"
- 3 DVD top menu  
"Главное меню DVD"
- 3 List of titles  
"Список названий"
- 3 List of chapters  
"Главы"
- 2 DVD Options  
"Варианты DVD"
- 3 Audio  
"Аудио"
- 3 Subtitles  
"Подзаголовки"
- 3 Angle  
"Углы"

Примеры:

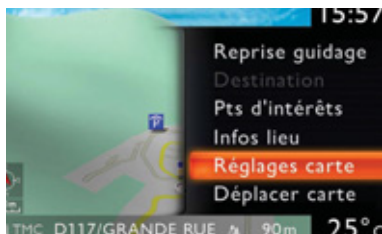
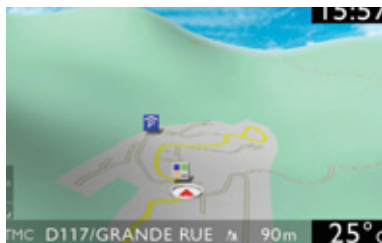

## WIP Com 3D ЭТО:

- Настройка карты, позволяющая получить изображение на ней в плоском, перспективном или трехмерном формате.

Плоская карта

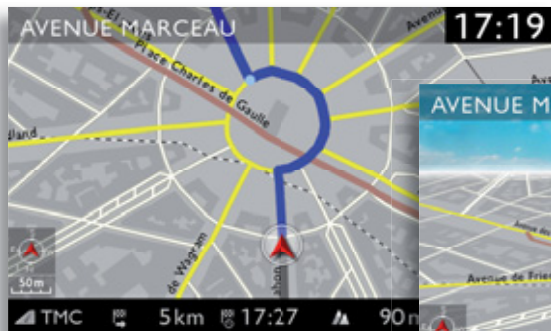

Карта в перспективе

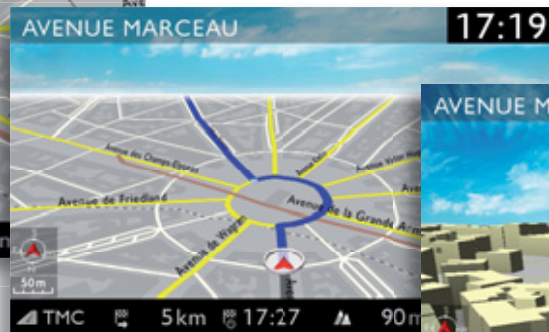

Трехмерная карта 3D



- Настройка системы при помощи голосовых команд.



# 04 НАВИГАЦИЯ - НАВЕДЕНИЕ

## ВЫБОР КОНЕЧНОГО ПУНКТА

Голосовые команды "НАВИГАТОРА" см. в разделе 02.

В ходе работы системы наведения можно, продолжительно нажав на торцевую кнопку переключателя световых приборов, получить напоминание о последней команде, данной навигатору.

1



Нажмите на кнопку NAV.



При этом покажется список 20 последних конечных пунктов, расположенных под меню "Navigation Menu" ("Меню навигатора").

2



Еще раз нажмите на кнопку NAV или выберите функцию "Navigation Menu" и нажмите на ОК, чтобы подтвердить.

"Navigation Menu"



3



Выберите функцию "Destination input" ("Задать новый конечный пункт") и нажмите на ОК, чтобы подтвердить.

"Destination input"



4



Выберите функцию "Address input" ("Задать новый адрес") и нажмите на ОК, чтобы подтвердить.

"Address input"

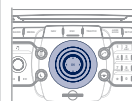

5



Выберите страну и, вращая кольцо настройки, выберите функцию "город". Нажмите на ОК, чтобы подтвердить.



6



Наберите город по буквам, подтверждая каждую из них нажатием на ОК.

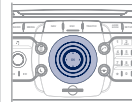

При пользовании кнопкой LIST виртуальной клавиатуры открывается список городов данной страны в виде перехватывающей подсказки, срабатывающей при наборе первых букв.

## 04 НАВИГАЦИЯ - ВЫБОР МАРШРУТА

Карту можно перемещать и переориентировать при помощи четырехпозиционного регулятора. Ее можно ориентировать и при помощи меню быстрых настроек функции "Full screen map" ("Показать карту во весь экран"). Нажмите на ОК, выберите "Map Settings" ("Настройки карты") и подтвердите выбор.

7



Вращая кольцо настройки, выберите ОК.  
Нажмите на ОК, чтобы подтвердить.



Чтобы ускорить ввод, можно сразу ввести почтовый код, выбрав для этого функцию "Postal code" ("Почтовый код"). Для набора команд пользуйтесь виртуальной буквенно-цифровой клавиатурой.

8



Для ввода функций "Street" ("Улица") и "House number" ("Номер дома") используйте вновь этапы с 5-го по 7-й.



Выберите функцию "Save to address book" ("Внести в записную книжку"), чтобы внести адрес в память системы. Нажмите на ОК, чтобы подтвердить выбор.  
В систему WIP Com 3D можно внести около 4 000 адресов и более.



Чтобы удалить конечный пункт, нужно на этапах с 1-го по 3-й выбрать строку "Choose from last destinations" ("Из последних конечных пунктов"). При длительном нажатии на выбранный конечный пункт открывается список, из которого можно выбрать необходимое действие:

"Delete entry"

"Delete list"

9



Затем выберите "Start route guidance" ("Включить введение") и нажмите на ОК, чтобы подтвердить.

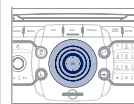

"Start route guidance"

10



Выберите критерий наведения: "Fast route" ("Быстрейший"), "Short route" ("Кратчайший") или "Optimized route" ("Оптимальный по времени/расстоянию") и нажмите на ОК, чтобы подтвердить.



11



Выберите путь, пользуясь расцветкой, соответствующей заданному маршруту и нажмите на ОК, чтобы подтвердить выбор и включить навигатор.



Конечный пункт можно также выбирать при помощи функции "Choose from address book" ("Из записной книжки") или "Choose from last destinations" ("Из последних конечных пунктов"), ориентируясь на перекресток, на центр города, пользуясь географическими координатами или задавая прямо на "Карте".

"Choose from address book"

"Choose from last destinations"

## 04 НАВИГАЦИЯ - ВЫБОР МАРШРУТА

### ЗАДАТЬ АДРЕС И ВКЛЮЧИТЬ НАВЕДЕНИЕ НА "МОЙ ДОМ"

i

Чтобы иметь доступ к функции "Дом", нужно, чтобы один адрес был зарегистрирован в записной книжке, например, "Destination input"/"Address input", затем "Save to address book".

1



Нажмите 2 раза на кнопку NAV для отображения Navigation Menu

**Navigation Menu**



2



Выберите "Destination input" и подтвердите. Затем выберите "Choose from address book" и подтвердите.

**Destination input**



3



Выберите функцию "Дом" и подтвердите. Затем выберите "Редактировать функцию" и подтвердите.

**Edit entry**



4



Выберите "Направляться к дому" и подтвердите, чтобы запрограммировать.

**Set as home address**













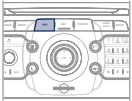

Чтобы начать поиск маршрута к дому, нажмите 2 раза на NAV для отображения Navigation Menu, выберите "Destination input" и подтвердите.

Затем выберите "Navigate HOME" и подтвердите, чтобы запустить поиск маршрута.

# 04 НАВИГАЦИЯ - ВЫБОР МАРШРУТА

## ВАРИАНТЫ НАВЕДЕНИЯ

Открыв карту на дисплее, можно выбрать "Map Settings" ("Настройки карты"), а затем - "2D Map" ("Плоская карта 2D")/"2.5D Map" ("Карта в перспективе")/"3D Map" ("Трехмерная карта 3D")/"North Up" ("Курс на Север")/"Heading Up" ("Курс автомобиля"). Трехмерное изображение домов и строений зависит от развития картографии соответствующих городов.

<p>1</p> 	<p>Нажмите на кнопку NAV.</p>	
<p>2</p> 	<p>Еще раз нажмите на кнопку NAV или выберите функцию "Navigation Menu" ("Меню навигатора") и нажмите на ОК, чтобы подтвердить.</p> <p><b>Navigation Menu</b></p>	
<p>3</p> 	<p>Выберите функцию "Route options" ("Дополнительные возможности наведения") и нажмите на ОК, чтобы подтвердить.</p> <p><b>Route options</b></p>	
<p>4</p> 	<p>Выберите функцию "Route type" ("Критерии наведения") и нажмите на ОК, чтобы подтвердить. При помощи этой функции можно вносить изменения в критерии прокладки маршрута.</p> <p><b>Route type</b></p>	
<p>5</p> 	<p>Выберите функцию "Route dynamics" ("Учесть дорожную обстановку"). При помощи этой функции можно выбрать варианты "Traffic independent" ("Без объездов"), "Semi-dynamic" ("С запросом на объезд") или "Dynamic" ("Автоматический").</p> <p><b>Route dynamics</b></p>	
<p>6</p> 	<p>Выберите функцию "Avoidance criteria" ("Критерии объезда"). При помощи этой функции можно воспользоваться вариантами "Avoid" ("Объехать"), исключая участки автострад, платные участки пути, паромы, туннели и т.п.</p> <p><b>Avoidance criteria</b></p>	
<p>7</p> 	<p>Вращая кольцо настройки, выберите функцию "Recalculate" ("Пересмотреть маршрут"), чтобы система приняла во внимание выбранные варианты критериев прокладки маршрута. Нажмите на ОК, чтобы подтвердить.</p> <p><b>Recalculate</b></p>	

# 04 НАВИГАЦИЯ - ВЫБОР МАРШРУТА

## ДОБАВЛЕНИЕ ЭТАПОВ

К выбранному маршруту можно добавлять и из него можно исключать этапы.

1



Нажмите на кнопку NAV.



2



Еще раз нажмите на кнопку NAV или выберите функцию "Navigation Menu" ("Меню навигатора") и нажмите на ОК, чтобы подтвердить.

**Navigation Menu**



3



Выберите функцию "Stopovers" ("Этапы") и нажмите на ОК, чтобы подтвердить.

**Stopovers**



4



Выберите функцию "Add stopover" ("Добавить этап") и нажмите на ОК, чтобы подтвердить (допускается добавление не более 5 этапов).

**Add stopover**



5



Например, можно задать новый адрес.

**Address input**

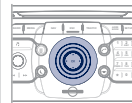

6



Задав адрес, выберите "Start route guidance" ("Включить наведение") и нажмите на ОК, чтобы подтвердить.

**Start route guidance**



7



Внесите этап в список и нажмите на ОК, чтобы подтвердить.



8

Если понадобится, вновь пройдите операции с 1-й по 7-ю, затем выберите "Recalculate" ("Пересмотреть маршрут") и нажмите на ОК, чтобы подтвердить.











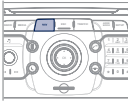





Для внесения изменений в этапы необходимо повторно пройти операции с 1-й по 3-ю и выбрать "Rearrange route" ("Изменить прокладку маршрута") - выбрать этап, удалить его или переместить в списке для смены порядка, подтвердить его новое положение и закончить, задав команду "Recalculate" ("Пересмотреть маршрут").

# 04 НАВИГАЦИЯ - ВЫБОР МАРШРУТА

## ПОИСК ПУНКТОВ ОБСЛУЖИВАНИЯ (POI)

Сигналы о пунктах обслуживания (POI) относятся к тем местам оказания услуг, которые расположены в непосредственной близости от автомобиля (отели, торговые точки, аэропорты и т.п.).

1		Нажмите на кнопку NAV.	
2		Еще раз нажмите на кнопку NAV или выберите функцию "Navigation Menu" ("Меню навигатора") и нажмите на ОК, чтобы подтвердить.	
3		Выберите функцию "POI search" ("Поиск пунктов обслуживания") и нажмите на ОК, чтобы подтвердить.	
4		Выберите функцию "POI nearby" ("Поблизости"), чтобы начать окрестный поиск пунктов обслуживания.	
5		Выберите функцию "POI near destination" ("Возле пункта прибытия"), чтобы начать поиск пунктов обслуживания в районе пункта прибытия на маршруте.	

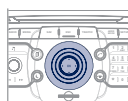
6		Выберите функцию "POI in city" ("В городе"), чтобы начать поиск пунктов обслуживания в выбранном Вами городе. Пользуясь виртуальной клавиатурой, выберите страну и название города.	
		<b>POI in city</b>	
 При нажатии на кнопку LIST виртуальной клавиатуры откроется список городов в выбранной Вами стране.			
7		Выберите функцию "POI in country" ("В стране"), чтобы начать поиск пунктов обслуживания в нужной Вам стране.	
		<b>POI in country</b>	
8		Выберите "POI near route" ("На маршруте"), чтобы начать поиск пунктов обслуживания вблизи своего маршрута.	
		<b>POI near route</b>	

## 04 НАВИГАЦИЯ - ВЫБОР МАРШРУТА



Эта пиктограмма означает, что в зоне обнаружено несколько пунктов обслуживания POI. Наведя на нее "зум", можно просмотреть все эти пункты.

### ПЕРЕЧЕНЬ ПУНКТОВ ОБСЛУЖИВАНИЯ (POI)

		Автозаправка
		Заправка сжиженным газом GPL
		Ремонтная автомастерская
		PEUGEOT
		Автомобильная сеть
		Крытая стоянка
		Стоянка
		Зона отдыха
		Отель
		Ресторан
		Площадка для отдыха
		Площадка для пикника
		Кафе

		Аэропорт
		Ж.д. вокзал
		Автовокзал
		Морской вокзал
		Промзона
		Супермаркет
		Банк
		Банкомат
		Теннисный корт
		Плав. бассейн
		Площадка для гольфа
		Лагерь для зимних видов спорта
		Театр

		Кинотеатр
		Парк аттракционов
		Больница
		Аптека
		Комиссариат полиции
		Школа
		Почта
		Музей
		Информация для туристов
		Автомат. радар*
		Радар на светофоре*
		Рисковая зона*

\* Зависит от наличия в стране, куда поставлен автомобиль.

## 04 НАВИГАЦИЯ - ВЫБОР МАРШРУТА

### ОБНОВЛЕНИЕ СПИСКА POI ("ТОЧЕК, ДОСТОЙНЫХ ИНТЕРЕСА")

1



Скачайте из интернета на карту памяти SD или на флеш-карту USB файл для обновления списка "точек, достойных интереса". Его можно найти на сайте [wipinforadars.fr](http://wipinforadars.fr).

i

Файлы следует копировать в корневой каталог на выбранном носителе.

2



Вставьте карту с данными для обновления (SD или флеш-карту USB) в считывающее устройство системы.

3



Нажмите на NAV, выберите "Navigation Menu" ("Меню навигатора"), затем - "Settings, а затем - "Update personal POI" ("Обновить мои точки, достойные интереса").

Navigation Menu

Settings

Update personal POI

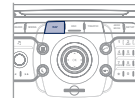

4



Укажите тип своего носителя - "USB" (флеш-карта USB) или "SD-Card" (SD-карта) и нажмите на OK.



5

Успешно проведенное скачивание будет подтверждено сообщением на дисплее.

Затем система перезагружается.

Версия списка "точек, достойных интереса" находится в меню SETUP\System.

## 04 НАВИГАЦИЯ - ВЫБОР МАРШРУТА

### НАСТРОЙКИ ГОЛОСОВОГО ИНФОРМАТОРА

1



При появлении информации навигатора на дисплее, нажмите на ОК, после чего Вы можете выбрать по своему усмотрению функцию "Voice advice" ("Голосовое сообщение"), чтобы активировать или отключить работу голосового информатора системы. Для настройки уровня громкости используйте кнопку регулятора.



i

Уровень сообщений о зонах риска "Hazardous location POIs" настраивается только в момент их озвучивания.

### НАСТРОЙКИ ПУНКТОВ ОБСЛУЖИВАНИЯ И ЗОН РИСКА

1



Нажмите на кнопку NAV.

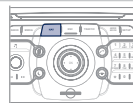

2



Еще раз нажмите на кнопку NAV или выберите функцию "Navigation Menu" ("Меню навигатора") и нажмите на ОК, чтобы подтвердить.

**"Navigation Menu"**

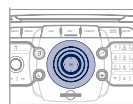

3



Выберите функцию "Settings" ("Настройки") и нажмите на ручку настройки, чтобы подтвердить.

**"Settings"**



4



Выберите функцию "POI categories on Map" ("Пункты обслуживания на карте"), чтобы интересующие Вас места показывались на карте по умолчанию.

**"POI categories on Map"**



5



Выберите "Set parameters for risk areas" ("Настроить зоны риска"), чтобы перейти к функциям "Display on map" ("Показ на карте"), "Visual alert" ("Визуальный сигнал при приближении") и "Sound alert" ("Звуковой сигнал при приближении").

**"Set parameters for risk areas"**



## 05 ИНФОРМАЦИЯ О ДОРОЖНОМ ДВИЖЕНИИ

### НАСТРОЙКА ФИЛЬТРА И ИНДИКАЦИИ ДОРОЖНОЙ ИНФОРМАЦИИ

1



Нажмите на кнопку TRAFFIC ("Дорожная информация").

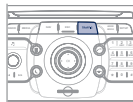

При этом под меню "Traffic Menu" ("Меню дорожной информации") откроется список сообщений о дорожном движении, расставленных в порядке удаленности.

2



Еще раз нажмите на кнопку TRAFFIC или выберите функцию "Traffic Menu" и нажмите на ОК, чтобы подтвердить.

**Traffic Menu**



3



Выберите "Select preferred list" ("Фильтр сообщений") и нажмите на ОК, чтобы подтвердить.



4



Выберите и установите фильтр по своему усмотрению:

**Messages on route**

**Only warnings on route**

**All warning messages**

**All messages**

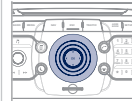

5



Выберите "Geo. Filter" ("Маршрутный фильтр").

**Geo. Filter**



**i**

При настройке системы на прием всех сообщений на маршруте, рекомендуется настроить и маршрутный фильтр (например, на прием в радиусе 5 км) с тем, чтобы уменьшить количество сообщений на карте. Настроенный фильтр будет постоянно отслеживать все перемещения автомобиля.

**i**

Фильтры работают независимо друг от друга, а их настройки взаимно согласуются. Мы рекомендуем включать маршрутный и окрестный фильтры информации в радиусах:

- включать окрестный фильтр, действующий в радиусе 10 км вокруг автомобиля при движении по региону с плотным дорожным движением,
- включать фильтр, действующий в радиусе 50 км вокруг автомобиля при движении по автострадам.

# 05 ИНФОРМАЦИЯ О ДОРОЖНОМ ДВИЖЕНИИ

## ОСНОВНАЯ ДОРОЖНАЯ ИНФОРМАЦИЯ





1 Черный и голубой треугольник: основная информация, например:

 Информация по времени	 Информация по движению
 Ветер	 Туман
 Парковка	 Снег/гололедица

2 Красный и желтый треугольник: информация по трафику, например:

 Изменение дорожных указателей	 Сужение дороги
 Скользкая дорога	 Авария
 Затрудненное дорожное движение	 Ремонтные работы
 Опасность взрыва	 Дорога перекрыта
 Забастовка	 Опасность
 Въезд запрещен	 Пробка

## ПРОСЛУШАТЬ ДОРОЖНУЮ ИНФОРМАЦИЮ (ТА)

-   - станция транслирует сообщения ТА.
-  - станция не транслирует сообщения ТА.
-  - функция передачи сообщений ТА не активна.

Функция передачи дорожной информации ТА (Traffic Announcement) в первую очередь предназначена для прослушивания сообщений об опасности на дороге. Для ее активации достаточно найти радиостанцию, которая сможет транслировать такого рода информацию. Во время передачи дорожной информации все работающие в это время медиаустройства (радиоприемник, CD, ...) автоматически отключаются для трансляции дорожной информации. Возврат к работе включенных медиаустройств возобновится после окончания передачи сообщения.

- 1  Во время прослушивания медиаустройства, указанного на дисплее, нажмите на ручку.



- 2 На экране появится меню и откроется доступ к:

ТА

- 3  Выберите меню дорожной информации (ТА) и подтвердите выбор нажатием на ручку, чтобы перейти к соответствующим настройкам.



# 06 РАДИОПРИЕМНИК

## ВЫБОР РАДИОСТАНЦИИ

1



Нажмите на кнопку RADIO, чтобы открыть список местных радиостанций, расположенных в нем в алфавитном порядке.



Вращая кольцо настройки, выберите станцию и подтвердите выбор нажатием.



Находясь в режиме радиоприема, нажимайте на клавиши «**◀**» и «**▶**», чтобы включить автоматический поиск в нижнем или верхнем частотном диапазоне.



При появлении на дисплее индикации радиоприемника "RADIO", пользуйтесь либо кольцевым, либо четырехпозиционным регулятором для выбора из списка предыдущей или следующей радиостанции.



Нажмите на одну из кнопок цифровой клавиатуры более 2 секунд, чтобы внести нужную Вам станцию в память. При этом запоминание подтверждается коротким звуковым сигналом.  
Нажмите на кнопку цифровой клавиатуры, чтобы вызвать из памяти запомненную станцию.

Внешние препятствия (холмы, здания, туннели, гаражи, подземные сооружения...) способны ухудшить качество приема радиосигнала, в том числе и принимаемого в режиме отслеживания местных радиостанций, вещающих в стандарте RDS. Падение качества приема из-за помех - естественное явление, оно ни в какой мере не означает ухудшения качества радиоприемника.

## RDS - РЕГИОНАЛЬНЫЙ РЕЖИМ

1



Включите радиоприемник и нажмите на OK.



2

На дисплее откроется меню быстрых настроек радиоприема с доступом к командам:

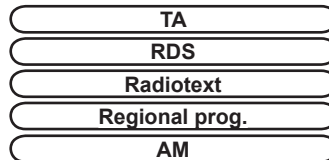

i



Выберите нужную Вам функцию и нажмите на OK, чтобы подтвердить доступ к соответствующим настройкам.



i

Если на дисплее индицируется RDS, Вы сможете продолжать прослушивание станции, на которую настроены. Но может случиться и так, что вещающая в стандарте RDS станция перестанет прослушиваться, поскольку ее вещательная сеть не покрывает всей территории страны, по которой Вы проезжаете. Этим объясняется потеря радиоприема по мере продвижения в пути.

# 07 МУЗЫКАЛЬНЫЕ МЕДИАПЛЕЕРЫ

## CD, CD MP3/WMA, КАРТА SD MP3/ WMA/ФЛЕШКАРТА USB

### ИНФОРМАЦИЯ И СОВЕТЫ



Форматы MP3 (аббревиатура от "MPEG 1, 2 & 2.5 Audio Layer 3") и WMA (аббревиатура от "Windows Media Audio") являются интеллектуальной собственностью компании Microsoft, разработавшей эти стандарты сжатия аудиофайлов, позволившие размещать десятки музыкальных композиций на одном диске.



Подключение iPod:

Для прослушивания файлов, записанных в формате MP3, iPod можно подключать через разъем USB (его возможности ограничены).

Для прослушивания файлов iTunes, плеер iPod подключается к дополнительному разъему (AUX).



Для записи в формате CDR или CDRW рекомендуется пользоваться программой, отвечающей требованиям стандарта ISO 9660 уровня 1, 2 или Joliet (предпочтительней).  
Проигрывание дисков, записанных в каком-либо другом формате, может оказаться невозможным или некорректным.  
Записи на одном диске следует осуществлять в одной стандартной программе на минимальной скорости (не более 4x) для достижения оптимальных акустических характеристик.

Для многократных записей на одном компакт-диске рекомендуется пользоваться программой, записывающей в стандарте Joliet.



Флеш-карта USB должна быть отформатирована под FAT 32.



Магнитола читает аудиофайлы только с расширением ".mp3" со скоростью передачи данных от 8 Кб/с до 320 Кб/с, а также с расширением ".wma" со скоростью передачи данных от 5 Кб/с до 384 Кб/с.

Кроме того, она поддерживает режим переменного битрейта VBR (Variable Bit Rate).

Все остальные файлы (форматов типа .mp4, .m3u...) системой не проигрываются.



В названиях файлов должно содержаться менее 20 знаков, среди которых не должно быть графических символов и знаков пунктуации (напр.: " " ? ; ù), которые могут помешать проигрыванию композиций и их индикации на дисплее.



Прежде чем извлечь SD-карту или флеш-карту USB из картридера, необходимо остановить прослушивание и выключить источник аудиосигнала "SD-Card" или "USB".



Во избежание хищения SD-карты или флеш-карты USB необходимо всегда забирать ее с собой при оставлении автомобиля с убранный крышей.

# 07 МУЗЫКАЛЬНЫЕ МЕДИАПЛЕЕРЫ

## ВЫБОР/ПРОСЛУШИВАНИЕ ЗАПИСЕЙ CD, CD MP3/WMA, КАРТА SD MP3/ WMA/ФЛЕШ-КАРТА USB

CD MP3, карта памяти SD или внешние устройства с разъемом USB являются совместимыми источниками аудиосигнала.

- 1 Загрузите в дисковод аудиодиск с записью в формате CD или MP3, карту памяти SD в картридер или флеш-карту в разъем USB. Проигрывание начнется автоматически.



- i Список треків или файлов MP3/WMA появится под меню "Media Menu" ("Меню медианосителя").

- 2  Нажмите на эту клавишу.



- 3  При появлении информации на экране медианосителя "MEDIA" вращайте кольцо регулятора вверх или вниз, чтобы выбрать предыдущую или следующую запись на соответствующем источнике аудиосигнала.



- 4  Нажмите на кнопку MEDIA.



- 5  Еще раз нажмите на кнопку MEDIA или выберите функцию "Media Menu" ("Меню медианосителя") и нажмите на ОК, чтобы подтвердить.

**Media Menu**



- 6  Выберите функцию "Select media" ("Выбрать аудиосисточник") и нажмите на ОК, чтобы подтвердить.

**Select media**



- 7  Выберите источник аудиосигнала. Нажмите на ОК, чтобы подтвердить. При этом начнется проигрывание композиции.



- i Проигрывание и вывод на дисплей компиляции MP3/WMA могут зависеть от программы и параметров записи. Мы рекомендуем пользоваться программой, отвечающей требованиям стандарта ISO 9660.

# 07 МУЗЫКАЛЬНЫЕ МЕДИАПЛЕЕРЫ

## JUKEBOX

### КОПИРОВАНИЕ ДИСКА CD, ФЛЕШ-КАРТЫ USB, КАРТЫ ПАМЯТИ SD НА ЖЕСТКИЙ ДИСК

Выключение зажигания во время копирования прерывает копирование, но оно автоматически возобновляется, как только зажигание будет вновь включено.

- 1 Вставьте компакт-диск CD с аудиозаписью в формате MP3, либо флеш-карту USB, либо карту памяти SD в считывающее устройство.



- ! Убедитесь, что активированное Вами устройство соответствует носителю информации (компакт-диск CD, флеш-карта USB или карта памяти SD).

- 2  Нажмите на клавишу MEDIA. Еще раз нажмите на клавишу MEDIA, либо выберите "Media Menu" и нажмите на ОК, чтобы подтвердить.



- 3  Выберите "Jukebox management" ("Управление JUKEBOX"), затем "Add files" ("Копировать"), каждый раз нажимая на ОК, чтобы подтвердить.

**Add files**



- 4  Например, выберите "Add files from MP3-Disc" ("Копировать с диска MP3") и нажмите на ОК, чтобы подтвердить.

**Add files from MP3-Disc**





- 5  Выберите нужные Вам композиции, затем функцию "Rip selection" ("Копировать избранное"), либо выделите все композиции, дав для этого команду "Rip all" ("Копировать все").

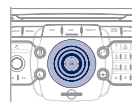

- 6  Выберите функцию "[New folder]" ("Новая директория"), чтобы создать новую папку или выберите уже существующую (ранее созданную).

**[New folder]**





- 7  В ответ на вопрос "Do you want to change the names of the tracks that will be ripped?" ("Хотите ли Вы изменить имена скопированных файлов?") выберите "Yes", чтобы изменить их, или "No", чтобы не менять.

**Yes No**

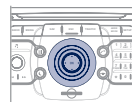

- 8  Затем, чтобы скопировать компакт-диск CD MP3, выберите функцию "Real time ripping" ("Копирование с прослушиванием"), "Fast ripping"/"High quality (192 kbit/sec)" ("Быстрое копирование с высоким качеством 192 КБ/с") или "Standard quality (128 kbit/sec)" ("Копирование с нормальным качеством 128 КБ/с"), а затем выберите "Start ripping" ("Начать копирование").



- 9  Подтвердите уведомляющее сообщение нажатием на ОК, чтобы запустить копирование.

**OK**



# 07 МУЗЫКАЛЬНЫЕ МЕДИАПЛЕЕРЫ

## JUKEBOX КАК ПЕРЕИМЕНОВАТЬ ИЛИ УДАЛИТЬ АЛЬБОМ

**i** Убедитесь, что активный источник аудиосигнала - не Jukebox, чтобы получить доступ к переименованию или удалению композиции или списка композиций.

**1** Включите другой, отличный от Jukebox, источник аудиосигнала (CD-плеер, радиоприемник, и т.п.).

**2**  Нажмите на клавишу "MEDIA".



**3**  Еще раз нажмите на клавишу "MEDIA" или выберите "Media Menu" и нажмите на ОК для подтверждения.



**4**  Выберите "Jukebox management" ("Управление плеером Jukebox") и подтвердите нажатием на ОК.

**"Jukebox management"**



**5**  Выберите "Modify content" ("Удалить/Переименовать") и нажмите на ОК, чтобы подтвердить.

**"Modify content"**





## ПРОСЛУШИВАНИЕ ЗАПИСЕЙ НА JUKEBOX

**1**  Нажмите на клавишу "MEDIA".  
Еще раз нажмите на клавишу "MEDIA" или выберите "Media Menu" и нажмите на ОК для подтверждения.

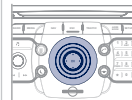

**2**  Выберите функцию "Jukebox management" ("Управление плеером Jukebox") и подтвердите нажатием на ОК.



**3**  Выберите функцию "Play options" ("Дополнительные возможности плеера") и подтвердите нажатием на ОК.  
Выберите "Folders & Files" или "Playlists" и подтвердите нажатием на ОК.



 Нажмите на клавишу ESC, чтобы вернуться к первому уровню файловой системы.

Глейлисты можно создавать и в Jukebox.

"Media Menu">"Create new playlist">"Jukebox management">. Добавьте поочередно нужные Вам треки и внесите в память произведенные изменения. При этом необходимо указать режим проигрывания "Playlists".

# 07 МУЗЫКАЛЬНЫЕ МЕДИАПЛЕЕРЫ

## ПРОСМОТР ВИДЕО НА DVD-ДИСКАХ

1

Загрузите диск DVD в дисковод. Его считывание начнется автоматически.



2



Если на экране DVD-плеера не появляется изображение, нажмите на клавишу MODE, чтобы получить доступ к медиадисплею "MEDIA" DVD-плеера.



3



Нажмите на клавишу MEDIA, чтобы в любой момент получить доступ к меню "DVD menu" DVD-плеера, либо к командам "Media Menu", служащим для настройки видеосистемы (яркость, контраст, формат изображения и т.п.).



Управление курсором для выбора DVD осуществляется четырехпозиционным регулятором и хромированным кольцевым переключателем. Для смены главы следует пользоваться стрелочными клавишами ►► или ◀◀.



Выберите источник видеосигнала ("DVD-Video" - "DVD-видеоплеер", "External device (AV)" - "внешний источник"). Нажмите на ОК для подтверждения. После этого начнется видеопроказ.

## ДОПОЛНИТЕЛЬНЫЙ РАЗЪЕМ (AUX)

AUDIO/VIDÉO/КАБЕЛЬ RCA НЕ ПОСТАВЛЯЕТСЯ

1

Подключите переносное устройство (напр., плеер MP3, видеокамеру, фотоаппарат и т.п.) к расположенным в перчаточном ящике разъемам RCA (они помечены белым и красным цветом для аудиоприборов, красным и желтым - для видео) при помощи кабеля JACK/RCA.

2



Нажмите на кнопку MEDIA и еще раз нажмите на кнопку или выберите функцию "Media Menu" и нажмите на ОК, чтобы подтвердить.



Если вход для дополнительного оборудования не активирован, выберите "Ext. Device (Aux) management" ("Управление входом "Aux" для внешнего устройства"), чтобы активировать его.

3



Выберите функцию "Select media" ("Выбор аудиисточник"), затем - "External device (AV)" ("Внешнее устройство") и нажмите на ОК, чтобы активировать ее.

External device



4



Выберите в качестве источника сигнала AUX и нажмите на ОК, чтобы подтвердить. Прогривание начнется автоматически.



Управление прослушиванием записей осуществляется с переносного устройства.

## 08 ЗНАКОМСТВО С ТЕЛЕФОНОМ

### ВЫБОР: ТЕЛЕФОН BLUETOOTH/ ВСТРОЕННЫЙ БОРТОВОЙ ТЕЛЕФОН

1



Чтобы активировать телефон с функцией Bluetooth или встроенный телефон, нажмите на PICK UP TEL ("Снять трубку").



2



Выберите "Phone menu" ("Меню телефона"), затем "Select phone" ("Выбрать телефон"), затем сделайте выбор между функциями "Telephone off" ("Телефон выключен"), "Use Bluetooth phone" ("Телефон Bluetooth") или "Use internal phone" ("Встроенный телефон"). Каждый этап следует подтвердить нажатием на ОК.



!

Систему можно соединить только с одним телефоном Bluetooth и одной SIM-картой (встроенного телефона) одновременно. В этом случае записная книжка будет настроена на работу с телефоном Bluetooth.

# 08 ЗНАКОМСТВО С ТЕЛЕФОНОМ

## СИНХРОНИЗАЦИЯ ТЕЛЕФОНА BLUETOOTH/ ПЕРВОЕ ПОДКЛЮЧЕНИЕ

!

По соображениям безопасности, настройки, требующие повышенного внимания, связанные с синхронизацией мобильного телефона Bluetooth с системой WIP Com 3D следует осуществлять на остановленном автомобиле при включенном зажигании. Зайдите на сайт [www.peugeot.ru](http://www.peugeot.ru) за дополнительной информацией (там содержатся сведения о совместимости, дополнительные рекомендации и т.п.).

1

Активируйте функцию Bluetooth телефона и убедитесь, что его "видят" все (см. инструкцию к телефону).



2



Нажмите на клавишу "СНЯТЬ ТРУБКУ".



3



Если ни один телефон не был синхронизирован с системой, она предложит подключить его, выдав сообщение "Connect phone" ("Подключить телефон"). Выберите "Yes" ("Да") и нажмите на ОК, чтобы подтвердить.



4



Выберите команду "Search phone" ("Найти телефон") и нажмите на ОК, чтобы подтвердить. Затем выберите название телефона.

**Search phone**



\* Функциональные возможности телефона зависят от сети, SIM-карты и совместимости систем Bluetooth используемых аппаратов. Прочтите в инструкции к своему телефону и поинтересуйтесь у своего оператора, к каким услугам Вы можете иметь доступ.

5



Наберите идентификационный код на телефоне. Код отражается на экране системы.



i

Как только телефон подключится, система WIP Com 3D сможет синхронизировать работу записной книжки и журнала вызовов. Эта процедура может занять несколько минут\*.

☀



Чтобы подключить другой телефон, нажмите на кнопку TEL, затем выберите меню "Phone menu", затем "Select phone", затем "Connect Bluetooth phone" ("Подключить телефон Bluetooth"), затем выберите нужный телефон. Каждый этап подтверждайте нажатием на ОК.

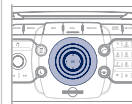

i

Синхронизацию можно также провести и непосредственно с телефонного аппарата (см. инструкцию к телефону).

☀

Для удаления синхронизации, нажмите на TEL, выберите "Connect phone", а затем "Delete pairing".

# 08 ЗНАКОМСТВО С ТЕЛЕФОНОМ

## ПОДКЛЮЧЕНИЕ ТЕЛЕФОНА BLUETOOTH

\* Функциональные возможности телефона зависят от сети, SIM-карты и совместимости систем Bluetooth используемых аппаратов. Прочтите в инструкции к своему телефону и поинтересуйтесь у своего оператора, к каким услугам Вы можете иметь доступ. Список мобильных телефонов с наилучшими функциональными возможностями можно получить в сети фирмы.

**!** По соображениям безопасности, настройки, требующие повышенного внимания, связанные с синхронизацией мобильного телефона Bluetooth с системой WIP Com 3D следует осуществлять на остановленном автомобиле при включенном зажигании.

**i** Как только телефон подключится, система WIP Com 3D сможет синхронизировать работу записной книжки и журнала вызовов. Эта процедура может занять несколько минут\*.

1

Активируйте функцию Bluetooth телефона и убедитесь, что его "видят" все (см. инструкцию к телефону).



2



Нажмите на клавишу "СНЯТЬ ТРУБКУ".



Список ранее подключенных телефонов (не более четырех) появится на многофункциональном дисплее. Выделите выбранный Вами телефон, а затем выберите команду "Connect phone" ("Подключить телефон"), если речь идет о новой синхронизации. Чтобы удалить синхронизацию, выберите команду "Delete pairing" ("Отключить телефон").

## 08 ЗНАКОМСТВО С ТЕЛЕФОНОМ

### ИСПОЛЬЗОВАНИЕ ВСТРОЕННОГО ТЕЛЕФОНА С SIM-КАРТОЙ

1



Выньте держатель карты, нажав на кнопку механизма извлечения.

2

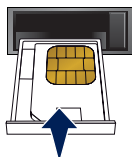

Установите SIM-карту в держатель и вставьте его в гнездо.

3

Чтобы извлечь SIM-карту действуйте, как при первой операции.

i

В целях безопасности, требующие от водителя повышенного внимания операции по установке SIM-карты следует осуществлять на остановленном автомобиле.

Если Вы не хотите пользоваться встроенным телефоном для личных звонков, Вы в любой момент можете подключить телефон с функцией Bluetooth к аудиосистеме автомобиля.

4



Наберите PIN-код на клавиатуре, затем выберите ОК и подтвердите.

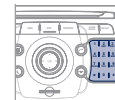

**Remember PIN**



Во время ввода своего PIN-кода отметьте закладку "Remember PIN" ("Сохранить PIN-код"), чтобы в следующий раз его не пришлось набирать вновь.

5



При появлении запроса "Do you want to switch to the internal phone?" ("Использовать ли встроенный телефон с управлением голосом?"), выберите "Yes" ("Да"), если Вы хотите использовать свою SIM-карту для личных звонков. В противном случае SIM-карта будет использоваться только неотложной и вспомогательными службами.



Как только SIM-карта будет установлена, система сможет синхронизировать работу телефонной книжки и журнала звонков.

Эта синхронизация может занять несколько минут.

# 08 ЗНАКОМСТВО С ТЕЛЕФОНОМ

## ПРИЕМ ТЕЛЕФОННОГО ВЫЗОВА

**1** При входящем вызове раздается звонок, а на многофункциональном дисплее появляется сообщение.

**2** Нажмите на "Yes" ("Да"), чтобы принять вызов или на "No" ("Нет"), чтобы его отклонить, подтвердите выбор нажатием на ОК.

Yes No



 Клавиша PICK UP TEL служит для ответа на вызов, а клавиша HANG UP TEL - для отклонения вызова.

**3** Чтобы завершить разговор, нажмите на кнопку HANG UP TEL или нажмите на ОК и выберите "End call" ("Завершить разговор"), после чего подтвердите нажатием на ОК.

End call



 Принять поступивший вызов и завершить связь можно также, нажав на торцевую кнопку переключателя на рулевом колесе.





Запрещается пользоваться телефоном во время управления автомобилем. Для этого рекомендуется остановиться, съехав с дороги в безопасную зону или воспользоваться переключателями на рулевой колонке.

## КАК ПОЗВОНИТЬ

**1**  Нажмите на кнопку PICK UP TEL ("СНЯТЬ ТРУБКУ").



 Откроется список 20 последних прошедших через бортовую систему исходящих и входящих звонков под Phone меню ("Меню телефона"). Вы можете выбрать из него нужный номер и нажать на ОК, чтобы вызвать абонента.

**2**  Выберите функцию "Phone menu" ("Меню телефона") и нажмите на ОК, чтобы подтвердить.

Phone menu



**3**  Выберите "Dial number" ("Набрать номер"), затем наберите номер вызываемого абонента на виртуальной клавиатуре.

Dial number



 Номер абонента можно также взять из записной книжки. Для этого нужно выбрать функцию "Dial from address book" ("Набрать номер по записной книжке"). Система WIP Com 3D может хранить в памяти до 4 096 телефонных номеров.

 Нажмите более двух секунд на торцевую кнопку подрулевого переключателя, чтобы открыть записную книжку.

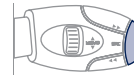

 Позвонить можно и непосредственно с мобильного телефона, но при этом для безопасности нужно остановить автомобиль.

# 09 НАСТРОЙКИ

## НАСТРОЙКА КАЛЕНДАРЯ И ЧАСОВ

**i** Данную настройку следует проводить, если аккумуляторная батарея отключалась.

1



Нажмите на кнопку SETUP.

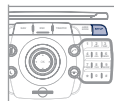

2



Выберите функцию "Date & Time" ("Дата и время") и нажмите на ОК, чтобы подтвердить.

**Date & Time**



3



Выберите функцию "Set date & time" ("Настроить дату и время") и нажмите на ОК, чтобы подтвердить.

**Set date & time**



4



Настройки параметров осуществляйте кольцевым переключателем, а переходы от функции к функции - при помощи четырехпозиционного. Нажмите на ОК, чтобы подтвердить.



Порядок синхронизации системы GPS (GMT):

1. Подтвердите выбор функции "Synchronise with GPS (GMT)" ("Синхронизировать с системой GPS (GMT)"), при этом часы автоматически настроятся на среднее время по Гринвичу, дата также будет приведена в соответствие.
2. Пользуясь четырехпозиционным переключателем, переведите курсор на индикатор часов и нажмите на ОК.
3. Теперь, пользуясь кольцевым переключателем, Вы можете настроить часы на выбранный Вами часовой пояс. При этом следует помнить, что, при смене зимнего/летнего времени, часовой пояс придется вновь настраивать вручную.

5



Выберите функцию "Date format" ("Формат календаря") и нажмите на ОК, чтобы подтвердить.

Выберите необходимый формат при помощи кольцевого переключателя и нажмите на ОК, чтобы подтвердить.



6



Выберите функцию "Time format" ("Формат часов") и нажмите на ОК, чтобы подтвердить.

Выберите необходимый формат при помощи кольцевого переключателя и нажмите на ОК, чтобы подтвердить.



При нажатии более 2 секунд на кнопку SETUP открывается:

**Description of the unit**

**GPS coverage**

**Demo mode**

# 10 ЭКРАННЫЕ МЕНЮ



## ОСНОВНЫЕ ФУНКЦИИ

1

### ВЫБОР А

2

выбор А1

3

выбор А2

3

### ВЫБОР В...

2



1 Traffic Menu  
Меню "Дорожная информация"

1

2 Select preferred list  
"Фильтр сообщений"

2

3 Messages on route  
"Все сообщения на трассе"

3

3 Only warnings on route  
"Уведомляющие сообщения на трассе"

3

3 All warning messages  
"Все уведомляющие сообщения на трассе"

3

3 All messages  
"Все виды сообщений"

3

3 Geo. Filter  
"Маршрутный фильтр"

3

4 Deactivate PIN  
"Отключен"

4

4 Within 3 km  
"В радиусе 3 км"

4

4 Within 5 km  
"В радиусе 5 км"

4

4 Within 10 km  
"В радиусе 10 км"

4

4 Within 50 km  
"В радиусе 50 км"

4

2 Read out settings  
"Прослушивание голосовых сообщений"

2

3 On confirmation  
"В момент просмотра сообщений"

3

3 Incoming messages  
"В момент получения сообщения"

3

2 TMC station information  
"Информация о дорожном движении"

2



1 Media Menu  
"Меню "медиа"

1

2 Select media  
"Выбрать аудиисточник"

2

3 DVD-Video/MP3-Disc/Audio CD  
"Видео-DVD/CD MP3/Аудио CD"

3

3 Jukebox (Folders & Files)  
"Jukebox - директории и файлы"

3

3 SD-Card  
"Карта памяти SD"

3

3 USB  
"Флеш-карта USB"

3

3 External device (audio/AV)  
"Дополнительный разъем аудио/видео"

3

2 Jukebox management  
"Управление Jukebox"

2

3 Add files  
"Копирование"

3

3 Create folder  
"Создание директории"

3

3 Modify content  
"Удаление/переименование"

3

3 Edit playlist  
"Создание плей-листов"

3

3 Play options  
"Режим проигрывания"

3

4 Folders & Files  
"Директории и файлы"

4

4 Playlists  
"Плей-листы"

4

3 Memory capacity  
"Состояние памяти"

3

2 Sound settings  
"Настройки аудиосистемы"

2

3 Refer to the "Sound settings" menu details of which are shown on the next page.  
См. меню "Sound settings" ("Настройки аудиосистемы") на след. странице

3

2 Video settings  
"Настройки видеосистемы"

2

3 Aspect ratio  
"Формат изображения"

3

3 Menu language  
"Языки"

3

3 Display  
"Настройки дисплея"

3

4 Brightness  
"Яркость"

4

4 Contrast  
"Контраст"

4

4 Colour  
"Цвета"

4

3 AUX standard  
"Стандарт видеоизображения AUX"

3 Reset video settings  
"Инициализация настроек видеосистемы"

2 Ext. Device (Aux) management  
"Настройка подключения внешнего источника"

3 Audio and Video (AV) Audio Off  
"Выключ./Аудио/Аудио и видео"



1 Radio Menu  
"Меню радио"

2 Waveband  
"Диапазон AM/FM"

3 FM  
"Диапазон FM"

3 AM  
"Диапазон AM"

2 Manual tune  
"Выбор частотного диапазона"

2 Sound settings  
"Настройки аудиосистемы"

3 Refer to the "Sound settings" menu below.  
См. ниже меню "Sound settings" ("Настройки аудиосистемы")

1 Sound settings  
Меню "Настройки аудиосистемы"

2 Balance/Fader  
"Лев.-Прав./Передн.-Задн."

2 Bass/Treble  
"Низкие/Высокие"

2 Equalizer  
"Тип акустич. поля"

3 Linear  
"Плоская характеристика"

3 Classic  
"Классика"

3 Jazz  
"Джаз"

3 Rock/Pop  
"Рок/Поп"

3 Techno  
"Техно"

3 Vocal  
"Вокал"

2 Mute rear speakers  
"Выключить задние громкоговорители"

2 Loudness  
"Тонкомпенсация"

2 Speed dependent volume  
"Автоматическое регулирование громкости"

2 Reset sound settings  
"Инициализация настроек аудиосистемы"



1 Navigation Menu  
"Меню навигатора"

2 Resume guidance/Abort guidance  
"Включ./Выключ. наведение"

2 Destination input  
"Задать конечный пункт прибытия"

3 Address input  
"Задать новый адрес"

4 Country  
"Страна"

4 City  
"Город"

4 Street  
"Улица"

4 House number  
"Номер дома"

4 Start route guidance  
"Включить наведение"

4 Postal code  
"Почтовый индекс"

4 Save to address book  
"Добавить в записную книжку"

4 Intersection  
"Перекресток"

4 City district  
"Центр города"

4 Geo position  
"Координаты GPS"

4 Map  
"Задать по карте"

3 Navigate HOME  
"Вести к моему к дому"

3 Choose from last destinations  
"По последним пунктам прибытия"

3 Choose from address book  
"По записной книжке"

2 Stopovers  
"Этапы"

3 Add stopover  
"Добавить этап"

4 Address input  
"Задать новый адрес"

4 Navigate HOME  
"Вести к моему дому"

4 Choose from address book  
"По записной книжке"

4 Choose from last destinations  
"По последним пунктам прибытия"

3 Rearrange route  
"Оптимизировать маршрут"

3 Replace stopover  
"Заменить этап"

3 Delete stopover  
"Удалить этап"

- 3 Recalculate  
"Пересчитать маршрут"
- 4 Fast route  
"Самый быстрый"
- 4 Short route  
"Самый короткий"
- 4 Optimized route  
"Оптимизировать по времени/расстоянию"

2 **POI search**  
"Поиск пунктов обслуживания"

- 3 POI nearby  
"Поблизости"

- 3 POI near destination  
"Возле пункта прибытия"

- 3 POI in city  
"В городе"

- 3 POI in country  
"В стране"

- 3 POI near route  
"Вдоль маршрута"

2 **Route options**  
"Варианты наведения"

- 3 Route type  
"Критерии наведения"

- 4 POI near destination  
"Возле пункта прибытия"

- 4 Short route  
"Кратчайший"

- 4 Optimized route  
"Оптимальный по времени/расстоянию"

- 4 Subscr. service  
"Платная услуга"

2 **Settings**  
"Настройки"

- 3 Route dynamics  
"С учетом дорожной ситуации"

- 4 Traffic independent  
"Без объездов"

- 4 Semi-dynamic  
"С подтверждением"

- 4 Dynamic  
"Автоматические"

3 **Avoidance criteria**  
"Исключающие критерии"

- 4 Avoid motorways  
"Исключить автомагистрады"

- 4 Avoid toll roads  
"Исключить платные участки"

- 4 Avoid tunnels  
"Исключить туннели"

- 4 Avoid ferries  
"Исключить паромы"

3 **Recalculate**  
"Пересчитать маршрут"



1 **Address book Menu**  
"Меню "Записная книжка"

- 2 Create new entry  
"Создать новую карточку"

- 2 Show memory status  
"Показать свободное пространство"

- 2 Export address book  
"Экспорт записной книжки"

- 2 Delete all voice entries  
"Удаление всех голосовых записей"

- 2 Delete all entries  
"Удаление всех карточек"

- 2 Delete folder "My Addresses"  
"Удалить содержание раздела "Мои адреса"



1 **Phone menu**  
"Меню телефона"

- 2 Dial number  
"Набрать номер"

- 2 Dial from address book  
"Звонок по записной книжке"

- 2 Call lists  
"По журналу звонков"

- 2 Messages  
"Сообщения"

- 2 Select phone  
"Выбрать телефон"

- 3 Telephone off  
"Выбор не требуется"

- 3 Use Bluetooth phone  
"Телефон Bluetooth"

- 3 Use internal phone  
"Встроенный телефон"

- 3 Connect Bluetooth phone  
"Подключить телефон Bluetooth"

- 4 Search phone  
"Включить поиск телефона"

- 5 Disconnect phone  
"Отключить телефон"

- 5 Rename phone  
"Переименовать телефон"

- 5 Delete pairing  
"Удалить телефон"

- 5 Delete all pairings  
"Удалить все телефоны"

- 5 Show details  
"Показать подробности"

- 2 Settings  
"Настройки"
- 3 Automatic answering system  
"Автоответчик"
- 3 Select ring tone  
"Выбрать рингтон"
- 3 Phone/Ring tone volume  
"Настроить громкость звонка"
- 3 Enter mailbox number  
"Набрать номер сообщения"
- 3 Internal phone settings  
"Настройки встроенного телефона"
- 3 Automatically accept call  
"Автоматический прием входящего звонка"
- 3 Signal waiting call (?)  
"Сигнал автодозвона"
- 3 Show status  
"Показать статус"
- 3 Activate waiting call  
"Активировать автодозвон"
- 3 Deactivate waiting call  
"Остановить автодозвон"
- 3 Call forward (?)  
"Переадресация"
- 3 Show status  
"Показать статус"
- 3 Activate call forward  
"Включить переадресацию"
- 3 Deactivate call forward  
"Отменить переадресацию"
- 3 Suppress own number  
"Скрыть мой номер"
- 3 Select network  
"Выбор сети"
- 3 Set network automatically  
"Автоматический выбор сети"
- 3 Set network manually  
"Ручной выбор сети"

- 3 Search for networks  
"Поиск сети"
- 3 PIN settings  
"Настройка PIN-кода"
- 3 Change PIN  
"Изменить PIN-код"
- 4 Activate PIN  
"Активировать PIN-код"
- 4 Deactivate PIN  
"Отключить PIN-код"
- 3 Remember PIN  
"Запомнить PIN-код"
- 3 SIM-card memory status  
"Состояние памяти SIM-карты"

-  SETUP
- 1 SETUP  
"НАСТРОЙКИ"
  - 2 Language & Speech  
"Языки и голосовые функции"
  - 3 Menu language  
Меню "Языки"
  - 4 Deutsch  
"Немецкий"
  - 4 English  
"Английский"
  - 4 Español  
"Испанский"
  - 4 Français  
"Французский"
  - 4 Italiano  
"Итальянский"
  - 4 Nederlands  
"Нидерландский"

- 4 Polski  
"Польский"
- 4 Portuguese  
"Португальский"
- 3 Voice control  
"Настройки голосовых команд"
- 4 Voice control active  
"Распознавание голоса активировано"
- 4 Tutorial  
"Практические советы"
- 5 Basics  
"Основные правила"
- 5 Examples  
"Практические примеры"
- 5 Tips  
"Подсказки"
- 4 Speaker adaptation  
"Обучение голосовой системы"
- 5 New speaker adaptation  
"Переобучение системы"
- 5 Delete speaker adaptation  
"Удалить активное обучение"
- 3 Voice output volume  
"Громкость речевого информатора"
- 2 Date & Time  
"Дата и время"
- 3 Set date & time  
"Настроить дату и время"
- 3 Date format  
"Формат даты"
- 3 Time format  
"Формат времени"

2 **Display**  
"Индикация"

3 **Brightness**  
"Яркость"

3 **Colour**  
"Цвета"

4 Steel  
"Steel"

4 Blue light (only in day mode)  
"Blue light" - только для дня

4 Orange Ray  
"Orange ray"

4 Blue Flame  
"Blue flame"

3 **Map colour**  
"Цвет карты"

4 Day mode for Map  
"Дневной режим карты"

4 Night mode for Map  
"Ночной режим карты"

4 Auto. Day/Night for Map  
"День/ночь - автоматич."

2 **Units**  
"Единицы измерения"

3 **Temperature**  
"Температура"

4 Celsius  
"По Цельсию"

4 Fahrenheit  
"По Фаренгейту"

3 **Metric/Imperial**  
"Расстояния"

4 km  
"км"

4 Miles  
"Мили"

2 **System**  
"Параметры систем"

3 **Factory reset**  
"Восстановить заводские настройки"

3 **Software version**  
"Версия прогр. обеспечения"

3 **Automatic scrolling**  
"Бегающая строка"

# ЧАСТО ЗАДАВАЕМЫЕ ВОПРОСЫ

В приведенной ниже таблице собраны ответы на наиболее часто задаваемые вопросы, касающиеся работы WIP Com 3D.

ВОПРОС	ОТВЕТ	ЧТО ДЕЛАТЬ
<p>Как устранить расхождение в качестве звучания источников аудиосигнала (радиоприемника, CD-плеера и т.п.)?</p>	<p>Для оптимального звуковоспроизведения настройки аудиосистемы (громкость, тембр, акустическое поле, тонкомпенсация) могут адаптироваться к различным источникам аудиосигнала, что ведет к разнице звучания при смене источника (радиоприемника, CD-плеера и т.п.).</p>	<p>Проверьте соответствие аудионастроек (громкости, тембра, акустического поля, тонкомпенсации) каждому из источников. Так, регулировки всех функций в режиме AUDIO (высокие и низкие частоты тембра, баланс передних и задних громкоговорителей, баланс левых и правых громкоговорителей) следует перевести в среднее положение, установить "Linear" ("Плоскую") характеристику звукового поля, а функцию тонкомпенсации установить в положение "активирована" для CD-плеера и в положение "не активирована" для радиоприемника.</p>
<p>Почему компакт-диск либо систематически выбрасывается дисководом CD-плеера, либо не читается?</p>	<p>Компакт-диск перевернут, неудобочитаем, не содержит аудиоинформации или формат записанной на нем аудиоинформации не соответствует формату, на который рассчитан CD-плеер автомагнитолы.</p> <p>Компакт-диск защищен системой защиты от пиратского использования, которая не распознается CD-плеером автомагнитолы.</p>	<ul style="list-style-type: none"> <li>- Проверьте, не перевернут ли компакт-диск в дисковом.</li> <li>- Проверьте состояние диска: слишком поврежденный диск читаться не будет.</li> <li>- Если диск записан самостоятельно, см. рекомендации в разделе "Аудиосистема".</li> <li>- CD-плеер автомагнитолы не предназначен для проигрывания дисков DVD.</li> <li>- Некоторые компакт-диски не будут читаться CD-плеером в связи с их низким качеством.</li> </ul>
<p>Почему качество звука CD-плеера ухудшилось?</p>	<p>Компакт-диск поцарапан или он низкого качества.</p> <p>Настройки автомагнитолы (высокие и низкие частоты тембра, звуковое поле) неправильны.</p>	<p>Пользуйтесь только высококачественными компакт-дисками и храните их в надлежащих условиях.</p> <p>Установите уровень высоких или низких частот тембра на 0, при этом звуковое поле не настраивайте.</p>

ВОПРОС	ОТВЕТ	ЧТО ДЕЛАТЬ
Почему внесенные в память радиостанции не работают (отсутствует звук, индицируется частота 87,5 МГц...)?	Неправильно выбран частотный диапазон.	Нажимая на клавишу "Waveband" ("Частота"), выберите "Radio Menu", затем "BANDE AM/FM" - диапазон, в котором вещают внесенные в память станции.
Почему качество приема радиостанции постепенно ухудшается, а внесенные в память радиостанции не работают (отсутствует звук, индицируется частота 87,5 МГц...)?	Автомобиль удалился на слишком большое расстояние от передатчика интересующей Вас радиостанции, либо в географической местности, где Вы находитесь, передатчики отсутствуют вообще.	Включите функцию "RDS" при помощи меню быстрых настроек, чтобы система могла проверить, есть ли в данной географической зоне более мощные радиопередатчики.
	Внешние препятствия (холмы, здания, туннели, гаражи, подземные сооружения...) способны ухудшить качество приема радиосигнала, в том числе и принимаемого в режиме отслеживания местных радиостанций, вещающих в стандарте "RDS".	Падение качества приема из-за помех - естественное явление, оно ни в коей мере не означает ухудшения качеств радиоприемника.
	Радиоантенна либо отсутствует, либо повреждена (например, на автоматической мойке или на подземной стоянке).	Проверьте исправность антенны в сервисной сети PEUGEOT.
Почему звук прерывается на одну-две секунды в режиме радиоприема?	В моменты прерывания звука система RDS производит поиск другой частоты, которая позволила бы улучшить качество приема радиостанции.	Отключите функцию "RDS" при помощи меню быстрых настроек, если звук прерывается слишком часто и всегда на одном и том же участке дороги.
Почему через несколько минут после остановки двигателя система отключается?	Продолжительность работы системы после остановки двигателя зависит от степени заряженности аккумуляторной батареи. Отключение системы предусмотрено в ее концепции: она переходит в режим энергосбережения и отключается, чтобы не разряжать аккумуляторную батарею.	Запустите двигатель, чтобы зарядить батарею.

ВОПРОС	ОТВЕТ	ЧТО ДЕЛАТЬ
Ячейка "TRAFFIC INFO TA" отмечена. Однако о некоторых автомобильных заторах на маршруте не сообщается в режиме реального времени.	<p>Сразу после включения системы ей требуется несколько минут на поиск и сбор информации о ситуации на дорогах.</p> <p>В некоторых странах принимается дорожная информация, относящаяся к ситуации только на самых крупных автомагистралях (автобанах).</p>	<p>Дождитесь сбора полной информации о ситуации на дорогах (и появления на карте соответствующих пиктограмм).</p> <p>Это не является неисправностью системы. Она принимает только ту информацию о ситуации на дорогах, которая имеется в эфире.</p>
Иногда продолжительность прокладки маршрута тянется дольше, чем обычно.	Быстродействие системы может кратковременно снижаться в моменты, когда CD или DVD-диск копируется на Jukebox одновременно с прокладкой маршрута.	Дождитесь завершения копирования CD/DVD-диска или прервите копирование, прежде чем включить систему навигации.
Я получаю предупреждения о радаре, находящемся вне моего маршрута.	Система сообщает обо всех радарах, попадающих в веерную зону сканирования пространства перед автомобилем. В нее могут попасть и радары, расположенные на близлежащих или параллельных дорогах.	Увеличьте масштаб карты зумом, чтобы точнее определить местоположение радара.
Звуковое предупреждение о радарах не работает.	Система звукового предупреждения не активирована.	Активируйте систему звукового предупреждения, открыв для этого Navigation Menu, Settings, Set parameters for risk areas.
	Звук отрегулирован на минимум.	Отрегулируйте уровень звука в момент проезда мимо радара.
Можно ли отправить срочный вызов без SIM-карты?	Нет, так как, согласно принятым в некоторых странах правилам, вызов неотложной помощи можно осуществить только при наличии SIM-карты.	Вставьте действующую SIM-карту в держатель.
Высота над уровнем моря не показывается.	Инициализация системы GPS может занять до трех минут с момента ее включения чтобы установить прямую связь с четырьмя и более спутниками.	Необходимо дождаться полного выхода системы на рабочий режим. Убедитесь, что система связалась не менее, чем с четырьмя спутниками (длительно нажмите на клавишу "SETUP", а затем выберите "GPS coverage").
	В зависимости от топографической обстановки (туннели и т.п.) или метеорологических условий качество приема сигнала со спутника системы GPS может изменяться.	Это нормальное явление. Работа бортовой навигационной системы зависит от условий, в которых принимается сигнал GPS.

ВОПРОС	ОТВЕТ	ЧТО ДЕЛАТЬ
Маршрут не прокладывается.	Возможно, заданные Вами исключающие критерии находятся в противоречии с условиями местности, по которой Вы проезжаете (например, система не может исключить из маршрута платную автодорогу, находясь на платной автодороге).	Проверьте исключающие критерии в меню навигатора "Navigation Menu" ("Avoidance criteria Route options").
Время ожидания после загрузки компакт-диска CD или карты SD может оказаться продолжительным.	При загрузке нового медианосителя система считывает с него необходимую часть информации (список произведений, наименование, исполнитель и т.д.). Этот процесс может занять несколько секунд.	Это - нормальное явление.
Почему мне не удается подключить свой телефон через Bluetooth?	Возможно, что функция Bluetooth телефона не активирована или аппарат "не виден".	<ul style="list-style-type: none"> <li>- Проверьте, активирована ли функция Bluetooth на Вашем телефоне.</li> <li>- Проверьте, "видит" ли система Ваш телефон.</li> </ul>
	Функция Bluetooth Вашего телефона несовместима с системой.	Список мобильных телефонов с совместимой функцией Bluetooth имеется в нашей сети.
Звук телефона, соединенного через систему Bluetooth не слышен.	Уровень звука зависит одновременно и от системы, и от телефона.	Увеличьте уровень громкости WIP Com 3D, возможно, до максимума и прибавьте громкости телефону - если понадобится.
Почему система не читает формат DVD?	Возможно, из-за несовместимой зональной защиты.	Пользуйтесь DVD-дисками с защитой, соответствующей Вашей зоне.
Почему мне не удается скопировать компакт-диск CD на Jukebox?	Неправильно выбран источник сигнала.	Смените активный источник, выбрав для этого CD.
	Компакт-диск CD защищен от копирования.	Вполне естественно, что защищенный компакт-диск CD не поддается копированию.

ВОПРОС	ОТВЕТ	ЧТО ДЕЛАТЬ
Почему система не принимает SMS-сообщений?	В режиме Bluetooth передача SMS-сообщений блокируется.	Пользуйтесь своей SIM-картой и встроенным телефоном.
	Используемая SIM-карта спарена.	Пользуйтесь оригинальной SIM-картой для получения SMS.
Почему мне не удастся обновить список POI рискованных зон?	Почему меню "Navigation Menu" - "Update personal POI" не выводится на дисплей?	Проверьте, правильно ли вставлен медианоситель (карта SD или флеш-карта USB) для обновления информации.
	Что делать, если в конце процедуры поступает сообщение о сбое?	<ul style="list-style-type: none"> <li>- Начните всю процедуру сначала.</li> <li>- Обратитесь в сервисную сеть PEUGEOT, если неисправность не устранилась.</li> <li>- Проверьте и убедитесь, что информация на медианосителе поступила от официального партнера компании PEUGEOT.</li> </ul>
Почему звуковое сопровождение тонового набора (DTMF) не прослушивается когда я на связи и набираю номер на клавиатуре?	Кнопки клавиатуры активируются при исходящем вызове только если дисплей находится в режиме индикации телефона.	Чтобы активировать их, нажмите на кнопку "MODE" ("Режим") и удерживайте нажатие вплоть до появления на дисплее индикации телефона.
Почему на дисплей выводится сообщение об аварийном участке пути, который меня не касается?	Сообщения об аварийных участках пути относятся к заданным на карте зонам, а также к определенным направлениям движения.	Предупреждающий сигнал может поступить и при движении по какой-либо параллельной дороге или проходящей вблизи трассы, на которой расположен радар.

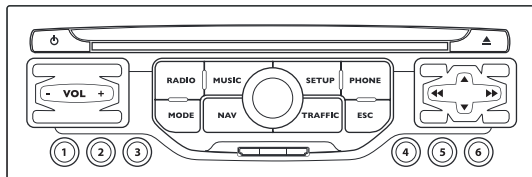

# СИСТЕМА WIP Nav

## АВТОМАГНИТОЛА/ТЕЛЕФОН BLUETOOTH GPS С НАВИГАЦИОННОЙ SD-КАРТОЙ



Система WIP Nav настроена на работу только с Вашим автомобилем. В случае ее переноса на другой автомобиль, обратитесь в сервисную сеть PEUGEOT, чтобы настроить конфигурацию.



По соображениям безопасности водитель должен осуществлять все операции, требующие особого внимания, только на остановленном автомобиле.

Если двигатель остановлен, то, в целях предупреждения ускоренного разряда аккумуляторной батареи, система WIP Nav автоматически отключается системой энергосбережения.



Некоторые представленные в данном руководстве функции появятся в комплектации автомобиля в течение текущего модельного года.

### СОДЕРЖАНИЕ

<b>01</b>	<b>Первое знакомство</b>	<b>стр. 272</b>
<b>02</b>	<b>Клавиши на рулевом колесе</b>	<b>стр. 273</b>
<b>03</b>	<b>Краткое описание работы системы</b>	<b>стр. 274</b>
<b>04</b>	<b>Навигация-Наведение</b>	<b>стр. 277</b>
<b>05</b>	<b>Информация о дорожном движении</b>	<b>стр. 285</b>
<b>06</b>	<b>Радиоприемник</b>	<b>стр. 287</b>
<b>07</b>	<b>Музыкальные медиаплееры</b>	<b>стр. 288</b>
<b>08</b>	<b>Телефон Bluetooth</b>	<b>стр. 291</b>
<b>09</b>	<b>Конфигурация</b>	<b>стр. 294</b>
<b>10</b>	<b>Экранное меню</b>	<b>стр. 295</b>
	<b>Часто задаваемые вопросы</b>	<b>стр. 299</b>

# 01 ПЕРВЫЕ ШАГИ

## ПАНЕЛЬ УПРАВЛЕНИЯ WIP Nav

Если двигатель выключен:

- При кратком нажатии: вкл./выкл.
- При длительном нажатии: пауза CD-плеера, приглушение радиоприемника.

Если двигатель работает:

- При кратком нажатии: пауза для CD-плеера, приглушение радиоприемника.
- При длительном нажатии: инициализация системы.

При длительном нажатии: доступ к настройкам аудиосистемы: баланс передних-задних и левых-правых громкоговорителей, настройка тембра, настройка акустического поля, тонкомпенсации, автоматической коррекции громкости, инициализация настроек.

Доступ к Radio Menu. Индикация списка станций.

Доступ к Music Menu. Индикация композиций.

Маховичок для выбора функций из меню, показанных на дисплее.

При кратком нажатии: содержание меню или подтверждение выбора.

При длительном нажатии: меню показанного на экране списка.

Доступ к меню "SETUP".

При длительном нажатии: доступ к информации GPS и демонстрационному режиму.

Доступ к меню Phone Menu. Показ списка вызовов.

Регулятор уровня громкости (отдельно для каждого источника, в т.ч. для сообщений навигатора).

Кнопки с 1 по 6:

Выбор радиостанции из памяти системы.

При длительном нажатии: внесение радиостанции в память системы.

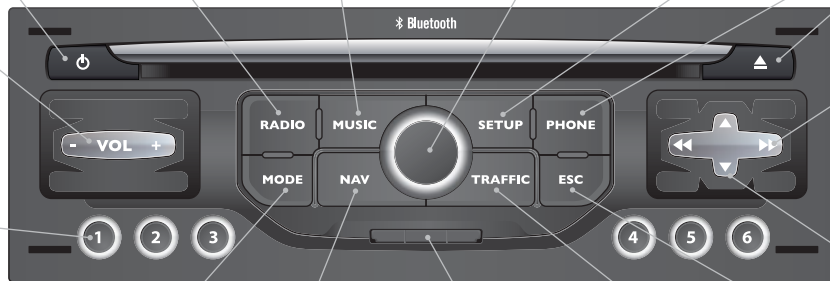

Извлечение из дисковод диска CD.

Выбор предыдущей/следующей станции.

Выбор предыдущей/следующей композиции CD или MP3.

Выбор предыдущей/следующей строки в списке.

Выбор предыдущей/следующей станции из списка.  
Выбор предыдущего/следующего сборника MP3.  
Выбор предыдущей/следующей страницы списка.

Доступ к Меню "MODE".

Последовательный выбор символов:

Радиоприемник, Карта, NAV (если включен навигатор), Телефон (если он на связи), Бортовой компьютер.

При длительном нажатии: "черный" экран (DARK).

Доступ к Navigation Menu. Показ последних направлений.

Картридер SD только навигатора.

Доступ к Traffic Menu. Показ текущих сообщений о дорожном движении.

ESC: закрытие текущей операции.

## 02 БЛОК УПРАВЛЕНИЯ НА РУЛЕВОМ КОЛЕСЕ

РАДИОПРИЕМНИК: выбор из памяти предыдущей/следующей станции.  
Выбор следующей позиции в записной книжке.

РАДИОПРИЕМНИК: переход к следующей станции по списку.

Долгое нажатие: автоматический поиск в верхнем диапазоне.

CD: выбор следующей страницы.

CD: долгое нажатие: быстрая прокрутка вперед.

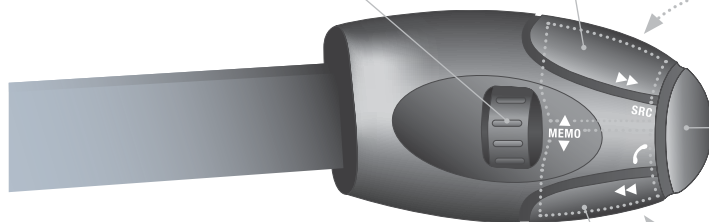

Увеличение уровня громкости.

Смена источника аудиосигнала.  
Исходящий вызов по записной книжке.  
Ответить/Завершить разговор.  
Нажатие более 2 секунд: доступ к записной книжке.

Приглушение звука: одновременным нажатием на кнопки повышения и понижения уровня громкости.  
Восстановление звука - нажатием на любую из двух кнопок уровня громкости.

Понижение уровня громкости.

РАДИОПРИЕМНИК: переход к предыдущей станции по списку.  
Долгое нажатие: автоматический поиск в нижнем диапазоне.  
CD: выбор предыдущей страницы.  
CD: долгое нажатие: быстрая прокрутка назад.

## 03 КРАТКОЕ ОПИСАНИЕ РАБОТЫ СИСТЕМЫ

Нажимая поочередно на кнопку MODE, откройте следующие меню:

**РАДИО/МУЗЫКАЛЬНЫЕ  
МЕДИАПЛЕЕРЫ**

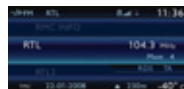

**ТЕЛЕФОН**

(В режиме текущего разговора)

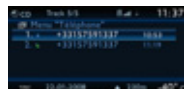

**БОРТОВОЙ КОМПЬЮТЕР**

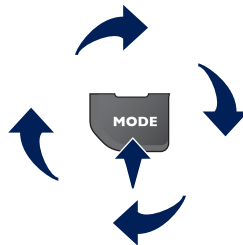
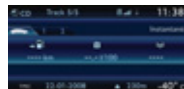

**КАРТА ВО ВСЕЬ ЭКРАН**



**НАВИГАЦИЯ**

(При активном навигаторе)



**НАСТРОЙКА:**

языки\*, календарь и часы\*, индикация, настройки систем автомобиля\*, единицы измерения, параметры систем, "Demo mode" ("Демонстрационный режим").

\* Доступно в зависимости от версии автомобиля.



**ИНФОРМАЦИЯ О ДОРОЖНОМ ДВИЖЕНИИ:**

информация о дорожном движении "ТМС" и сообщения.



Для ухода за дисплеем следует пользоваться не оставляющей царапин мягкой салфеткой (как для очков) и не применять моющих составов.



Подробное содержание всех меню находится в главе "Система экранного меню".

# 03 ОБЩЕЕ ОПИСАНИЕ РАБОТЫ

## КОНТЕКСТНАЯ ИНДИКАЦИЯ



При нажатии на ручку настройки ОК открываются меню быстрых настроек, соответствующие системе, отраженной на экране.

### НАВИГАЦИЯ (ПРИ ВКЛЮЧЕННОМ НАВЕДЕНИИ):

- 1 Abort guidance  
Выключить навигатор
- 1 Repeat advice  
Повторить сообщение
- 1 Block road  
Объездной путь
- 1 Route info  
Информация о маршруте
- 2 Show destination  
См. конечный пункт
- 2 Trip info  
Информация о пути
- 3 Route type  
Критерии наведения
- 3 Avoid  
Критерии исключений
- 3 Satellites  
Кол-во спутников

- 2 Zoom/Scroll  
Переместить карту
- 1 Voice advice  
Голосовые сообщения
- 1 Route options  
Варианты наведения

### БОРТОВОЙ КОМПЬЮТЕР:

- 1 Alert log  
Журнал уведомлений
- 1 Status of functions  
Состояние систем

### ТЕЛЕФОН:

- 1 End call  
Завершить активный вызов
- 1 Hold call  
Режим ожидания
- 1 Dial  
Отправить вызов
- 1 DTMF-Tones  
Тональный набор
- 1 Private mode  
Режим "Трубка"
- 1 Micro off  
Микрофон выкл.

# 03 ОБЩЕЕ ОПИСАНИЕ РАБОТЫ

## КОНТЕКСТНАЯ ИНДИКАЦИЯ

### МУЗЫКАЛЬНЫЕ МЕДИАПЛЕЕРЫ:

1 TA  
Инф. о дор. движ. (ТА)

1 Play options  
Варианты проигрывания

2 Normal order  
Норм. режим

2 Random track  
Случ. порядок

2 Repeat folder  
Повтор списка

2 Scan  
Информация о треке

1 Select music  
Выбор источника

### РАДИОПРИЕМНИК:

1 In FM mode  
В режиме FM

2 TA  
Инф. о дор. движ. (ТА)

2 RDS  
Режим RDS

2 Radiotext  
Радиотекст

2 Regional prog.  
Режим "регион"

2 AM  
Диапазон AM

1 In AM mode  
В режиме AM

2 TA  
Инф. о дор. движ. (ТА)

2 Refresh AM list  
Обновить список AM

2 FM  
Диапазон FM

### КАРТА ВО ВСЕХ ЭКРАН:

1 Resume guidance/Abort guidance  
Выкл./Включ. навигатор

1 Set destination  
Конечный пункт

1 POIs nearby  
Пункты обслуживания

1 Position info  
Информация о местности

1 Map settings  
Настройка карты

1 Zoom/Scroll  
Переместить карту

# 04 НАВИГАЦИЯ - НАВЕДЕНИЕ

## ВЫБОР КОНЕЧНОГО ПУНКТА

Вставьте навигационную SD-карту в картридер на лицевой панели и оставьте ее там, чтобы воспользоваться помощью навигатора.

Не следует вносить какие-либо изменения в данные SD-карты.

Все обновления картографической базы данных осуществляются в сервисной сети PEUGEOT.

1



Нажмите на кнопку NAV.

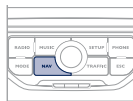

При этом появится список 20 последних конечных пунктов, расположенных под Navigation Menu ("Навигация по меню").

2



Еще раз нажмите на кнопку NAV или выберите функцию Navigation Menu ("Навигация по меню") и нажмите на ручку настройки, чтобы подтвердить.

**Navigation Menu**

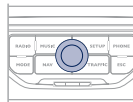

3



Выберите функцию Destination input ("Задать конечный пункт") и нажмите на ручку настройки, чтобы подтвердить.

**Destination input**

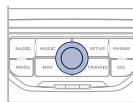

4



Выберите функцию Address input ("Новый конечный пункт") и нажмите на ручку настройки, чтобы подтвердить.

**Address input**

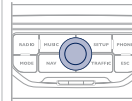

5



Выберите страну и, вращая ручку настройки, выберите функцию "город". Нажмите на ручку настройки, чтобы подтвердить.

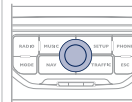

6



Наберите город по буквам, подтверждая каждую из них нажатием на ручку настройки.

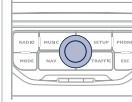

При пользовании кнопкой LIST ("Список") виртуальной клавиатуры открывается список городов данной страны в виде перехватывающей подсказки, срабатывающей при наборе первых букв.

## 04 НАВИГАЦИЯ - ВЫБОР МАРШРУТА

7



Вращая ручку настройки, выберите OK.  
Нажмите на ручку настройки, чтобы подтвердить.

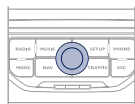

Чтобы ускорить ввод, можно сразу ввести почтовый код, выбрав для этого функцию Postal code ("Почтовый индекс"). Для набора команд пользуйтесь виртуальной буквенно-цифровой клавиатурой.

8



Для ввода функций Street ("Улица") и House number ("Номер дома") используйте вновь этапы с 5-го по 7-й.

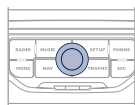

Выберите функцию Save to address book ("Внести в записную книжку"), чтобы внести адрес в память системы. Нажмите на ручку настройки, чтобы подтвердить выбор. Система WIP Nav позволяет внести до 500 адресов.



В ходе работы системы наведения можно, нажав на торцевую кнопку переключателя световых приборов, получить напоминание о последней команде, данной навигатору.



Чтобы удалить конечный пункт, нужно на этапах с 1-го по 3-й выбрать строку "From last destinations" ("Выберите из последних конечных пунктов"). При длительном нажатии на выбранный конечный пункт открывается список, из которого можно выбрать необходимое действие:  
Delete entry "Удалить направление"  
Delete list "Удалить последние конечные пункты"

9



Затем выберите Start route guidance ("Включить изменение маршрута") и нажмите на ручку настройки, чтобы подтвердить.

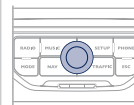

Start route guidance



Выберите критерий наведения:  
Optimized route ("Оптимальный по времени и расстоянию"), Short route ("Кратчайший"), Fast route ("Быстрейший") и нажмите на ручку настройки, чтобы подтвердить.  
Конечный пункт можно также выбирать из Choose from last destinations ("Из записи последних конечных пунктов") или из Choose from address book ("Из записной книжки").

Choose from address book

Choose from last destinations



### Настройка карты

При помощи ручки настройки можно увеличивать и уменьшать масштаб карты.

Карту можно перемещать и переориентировать при помощи меню быстрых настроек функции FULL SCREEN MAP ("Карта во весь экран"). Нажмите на кнопку MODE для отображения карты во весь экран. Нажмите на ручку настройки, затем выберите "Map settings". Выберите "2.5D Map" или "2D Map", и в последнем случае выберите "North Up" или "Heading Up".

# 04 НАВИГАЦИЯ - ВЫБОР МАРШРУТА

## ЗАДАТЬ АДРЕС И НАПРАВЛЯТЬСЯ К ДОМУ

i

Чтобы иметь доступ к функции "Дом", нужно, чтобы один адрес был зарегистрирован в записной книжке, например, "Destination input"/"Address input", затем "Save to address book".

1



Нажмите 2 раза на кнопку NAV для отображения Navigation Menu.

**Navigation Menu**

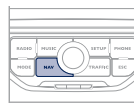

2



Выберите "Destination input" и подтвердите. Затем выберите "Choose from address book" и подтвердите.

**Destination input**

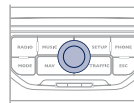

3



Выберите "Меню "Записная книжка"" и подтвердите. Затем выберите "Поиск функции" и подтвердите.

**Address book**



4



Выберите функцию "Дом" и подтвердите. Затем выберите "Редактировать функцию" и подтвердите.

**Edit entry**

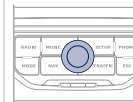

5



Выберите "Направляться к дому" и подтвердите, чтобы запрограммировать.

**Set as "Home address"**



Чтобы начать поиск маршрута к дому, нажмите 2 раза на NAV для отображения Navigation Menu, выберите "Destination input" и подтвердите. Затем выберите "Navigate HOME" и подтвердите, чтобы запустить поиск маршрута.

# 04 НАВИГАЦИЯ - ВЫБОР МАРШРУТА

## ВАРИАНТЫ НАВЕДЕНИЯ

Маршрут, выбранный системой WIP Nav зависит непосредственно от заданных вариантов критериев наведения.

Их изменение может полностью повлиять на прокладку маршрута.

1



Нажмите на кнопку NAV.

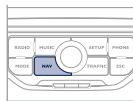

2



Еще раз нажмите на кнопку NAV или выберите функцию Navigation Menu и нажмите на ручку настройки, чтобы подтвердить.

**Navigation Menu**

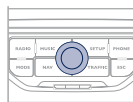

3



Выберите функцию Route options и нажмите на ручку настройки, чтобы подтвердить.

**Route options**

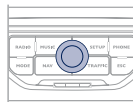

4



Выберите функцию Route type и нажмите на ручку настройки, чтобы подтвердить. При помощи этой функции можно вносить изменения в критерии прокладки маршрута.

**Route type**

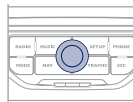

5



Выберите функцию Route dynamics. При помощи этой функции можно выбрать варианты Traffic independent или Semi-dynamic.

**Route dynamics**

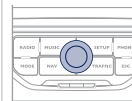

6



Выберите функцию Avoidance criteria. При помощи этой функции можно воспользоваться вариантами AVOID (исключающими автодороги, платные участки пути, паромы).

**Avoidance criteria**

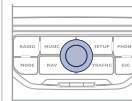

7



Вращая ручку настройки, выберите функцию Recalculate, чтобы система приняла во внимание выбранные варианты критериев прокладки маршрута. Нажмите на ручку настройки, чтобы подтвердить.



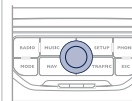







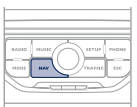

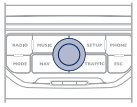

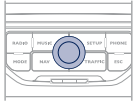
**Recalculate**

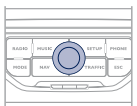

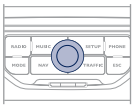
# 04 НАВИГАЦИЯ - ВЫБОР МАРШРУТА

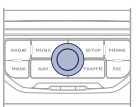
## ДОБАВЛЕНИЕ ЭТАПОВ

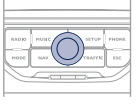







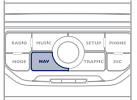
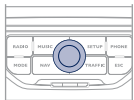

К выбранному маршруту можно добавлять дополнительные этапы.

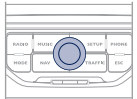
<p>1</p>  <p>Нажмите на кнопку NAV.</p>	
<p>2</p>  <p>Еще раз нажмите на кнопку NAV или выберите функцию Navigation Menu и нажмите на ручку настройки, чтобы подтвердить.</p> <p><b>Navigation Menu</b></p>	
<p>3</p>  <p>Выберите функцию Stopovers и нажмите на ручку настройки, чтобы подтвердить.</p> <p><b>Stopovers</b></p>	
<p>4</p>  <p>Выберите функцию Add stopover и нажмите на ручку настройки, чтобы подтвердить.</p> <p><b>Add stopover</b></p>	
<p>5</p>  <p>К примеру, задайте новый адрес.</p> <p><b>Address input</b></p> 	
<p>6</p>  <p>Задав адрес, выберите ОК и нажмите на ручку настройки, чтобы подтвердить.</p> <p><b>OK</b></p> 	
<p>7</p>  <p>Выберите Recalculate и нажмите на ручку настройки, чтобы подтвердить.</p> <p><b>Recalculate</b></p> 	
 <p>Этап следует пройти или удалить, чтобы система навигации могла продолжить наведение на следующий пункт назначения. В противном случае система WIP Nav будет постоянно возвращать Вас к предшествующему этапу.</p>	

## 04 НАВИГАЦИЯ - ВЫБОР МАРШРУТА

### ПОИСК ПУНКТОВ ОБСЛУЖИВАНИЯ (POI)

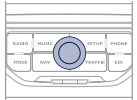
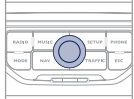
Сигналы о пунктах обслуживания (POI) относятся к тем местам оказания услуг, которые расположены в непосредственной близости от автомобиля (отели, торговые точки, аэропорты и т.п.).

1	 <p>Нажмите на кнопку NAV.</p>		6	 <p>Выберите функцию POI in city, чтобы начать поиск пунктов обслуживания в выбранном Вами городе. Пользуясь виртуальной клавиатурой, выберите страну и название города.</p> <p><b>POI in city</b></p>
2	 <p>Еще раз нажмите на кнопку NAV или выберите функцию Navigation Menu и нажмите на ручку настройки, чтобы подтвердить.</p> <p><b>Navigation Menu</b></p>		 <p>При нажатии на кнопку LIST виртуальной клавиатуры откроется список городов в выбранной Вами стране.</p>	
3	 <p>Выберите функцию POI search и нажмите на ручку настройки, чтобы подтвердить.</p> <p><b>POI search</b></p>		7	 <p>Выберите функцию POI in country, чтобы начать поиск пунктов обслуживания в нужной Вам стране.</p> <p><b>POI in country</b></p>
4	 <p>Выберите функцию POI nearby, чтобы начать окрестный поиск пунктов обслуживания.</p> <p><b>POI nearby</b></p>		8	 <p>Выберите функцию POI near route, чтобы начать поиск пунктов обслуживания вблизи своего маршрута.</p> <p><b>POI near route</b></p>
5	 <p>Выберите функцию POI near destination, чтобы начать поиск пунктов обслуживания в районе пункта прибытия на маршруте.</p> <p><b>POI near destination</b></p>			

## 04 НАВИГАЦИЯ - ВЫБОР МАРШРУТА



Эта пиктограмма означает, что в зоне обнаружено несколько пунктов обслуживания POI. Наведя на нее "зум", можно просмотреть все эти пункты.

### ПЕРЕЧЕНЬ ПУНКТОВ ОБСЛУЖИВАНИЯ (POI)

	Автозаправка
	Заправка сжиженным газом GPL
	Ремонтная автомастерская
	PEUGEOT
	Автомобильная сеть
	Крытая стоянка
	Стоянка
	Зона отдыха
	Отель
	Ресторан
	Площадка для отдыха
	Площадка дл пикника
	Кафе

	Аэропорт
	Ж.д. вокзал
	Автовокзал
	Морской вокзал
	Промзона
	Супермаркет
	Банк
	Банкомат
	Теннисный корт
	Плав. бассейн
	Площадка для гольфа
	Лагерь для зимних видов спорта
	Театр

	Кинотеатр
	Парк аттракционов
	Больница
	Аптека
	Комиссариат полиции
	Школа
	Почта
	Музей
	Информация для туристов
	Автомат. радар*
	Радар на светофоре*
	Рисковая зона*

\* Зависит от наличия в стране, куда поставлен автомобиль.

# 04 НАВИГАЦИЯ - ВЫБОР МАРШРУТА

## НАСТРОЙКИ СИСТЕМЫ НАВИГАЦИИ

1



Нажмите на кнопку NAV.

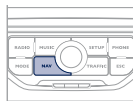

2



Еще раз нажмите на кнопку NAV или выберите функцию Navigation Menu и нажмите на ручку настройки, чтобы подтвердить.

**Navigation Menu**

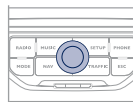

3



Выберите функцию Settings и нажмите на ручку настройки, чтобы подтвердить.

**Settings**

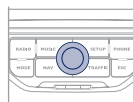

4



Выберите функцию Navi volume и вращением ручки отрегулируйте уровень громкости речевых информаторов (сообщающих о дорожном движении, о сбоях в работе систем и т.д.).

**Navi volume**

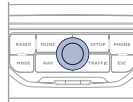

i

Чтобы активировать или выключить голосовой информатор в режиме наведения по открытой на дисплее карте, нужно нажать на ручку настройки и выбрать или снять функцию "Voice advice".

**Voice advice**

Настройка уровня громкости сообщений об интересующих рискованных зонах осуществляется только во время звучащего сообщения.

5



Выберите функцию POI categories on Map, чтобы интересующие Вас зоны показывались на карте по умолчанию.

**POI categories on Map**

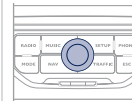

6



Выберите Set parameters for risk areas, чтобы перейти к функциям Display on map, Visual alert и Sound alert

**Set parameters for risk areas**

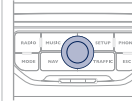

i

## ОБНОВЛЕНИЕ БАЗЫ ИНТЕРЕСУЮЩИХ ПУНКТОВ

Процедура обновления базы данных интересующих пунктов (POI) имеется на сайте [wipinforadars.fr](http://wipinforadars.fr).

Для обновления необходимо, чтобы плеер был совместим с форматом SDHC (High Capacity).

## 05 ИНФОРМАЦИЯ О ДОРОЖНОМ ДВИЖЕНИИ

### НАСТРОЙКА ФИЛЬТРА И ИНДИКАЦИИ ДОРОЖНОЙ ИНФОРМАЦИИ

1



Нажмите на кнопку TRAFFIC.

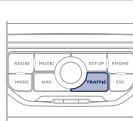

При этом под меню Traffic Menu ("Трафик меню") откроется список сообщений о дорожном движении, расставленных в порядке удаленности.

2



Еще раз нажмите на кнопку TRAFFIC или выберите функцию Traffic Menu ("Трафик меню") и нажмите на ручку настройки, чтобы подтвердить.

**Traffic Menu**

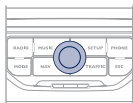

3



Выберите и установите фильтр по своему усмотрению:

**All route messages**

**Route warning messages**

**Warning messages only**

**All messages**

Сообщения показываются на карте и в списке.

Чтобы выйти, нажмите на ESC.

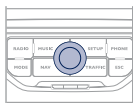

4



Выберите функцию Geo. Filter ("Маршрутный фильтр (отключен)") и нажмите на ручку настройки, чтобы подтвердить.

**Geo. Filter**

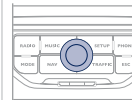

5



В открывшемся списке выберите радиус (в км) в зависимости от маршрута, нажмите на ручку настройки, чтобы подтвердить выбор.

При настройке системы на прием всех сообщений на маршруте, рекомендуется настроить и маршрутный фильтр (например, на прием в радиусе 5 км) с тем, чтобы уменьшить количество сообщений на карте. Настроенный фильтр будет постоянно отслеживать все перемещения автомобиля.

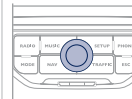

Фильтры работают независимо друг от друга, а их настройки взаимно дополняются.

Мы рекомендуем включать маршрутный и окрестный фильтры информации в радиусах:

- 3 или 5 км при движении по региону с плотным дорожным движением,
- 10 км при движении по региону с нормальным дорожным движением,
- 50 км при движении по протяженным трассам (автострадам).

# 05 ИНФОРМАЦИЯ О ДОРОЖНОМ ДВИЖЕНИИ

## ОСНОВНАЯ ДОРОЖНАЯ ИНФОРМАЦИЯ

1 Черный и голубой треугольник: основная информация, например:



2 Красный и желтый треугольник: информация по трафику, например:



## ПРОСЛУШАТЬ ДОРОЖНУЮ ИНФОРМАЦИЮ (ТА)

- станция транслирует сообщения ТА.  
 - станция не транслирует сообщения ТА.  
 - функция передачи сообщений ТА не активна.

Функция передачи дорожной информации ТА (Traffic Announcement) в первую очередь предназначена для прослушивания сообщений об опасности на дороге. Для ее активации достаточно найти радиостанцию, которая сможет транслировать такого рода информацию. Во время передачи дорожной информации все работающие в это время медиаустройства (радиоприемник, CD, ...) автоматически отключаются для трансляции дорожной информации. Возврат к работе включенных медиаустройств возобновится после окончания передачи сообщения.

1



Во время прослушивания медиаустройства, указанного на дисплее, нажмите на ручку.

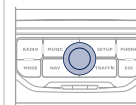

2

На экране появится меню и откроется доступ к:

ТА

3



Выберите меню дорожной информации (ТА) и подтвердите выбор нажатием на ручку, чтобы перейти к соответствующим настройкам.

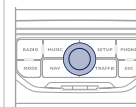

# 06 РАДИОПРИЕМНИК

## ВЫБОР РАДИОСТАНЦИИ

1



Нажмите на кнопку RADIO, чтобы открыть список местных радиостанций, расположенных в нем в алфавитном порядке. Вращая ручку настройки, выберите станцию и подтвердите выбор, нажав на ручку.

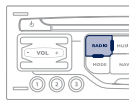

Находясь в режиме радиоприема, нажимайте на одну из кнопок, чтобы выбрать в списке предыдущую или следующую станцию.

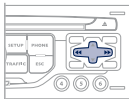

При длительном нажатии на одну из кнопок включается автоматический поиск станций в верхней или нижней части диапазона.

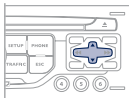

Нажмите на одну из кнопок цифровой клавиатуры более 2 секунд, чтобы внести нужную станцию в память. Нажмите на кнопку цифровой клавиатуры, чтобы вызвать из памяти запомненную станцию.

Внешние препятствия (холмы, здания, туннели, гаражи, подземные сооружения...) способны ухудшить качество приема радиосигнала, в том числе и принимаемого в режиме отслеживания местных радиостанций, вещающих в стандарте RDS. Падение качества приема из-за помех - естественное явление, оно ни в коей мере не означает ухудшения качества радиоприемника.

## RDS - РЕГИОНАЛЬНЫЙ РЕЖИМ

1



Включите радиоприемник и нажмите на ручку настройки.

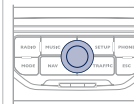

2

На дисплее откроется меню быстрых настроек радиоприема с доступом к командам:

TA

RDS

Radiotext

Regional mode

AM

3



Выберите нужную Вам функцию и нажмите на ручку настройки, чтобы подтвердить доступ к соответствующим настройкам.

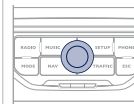

Если на дисплее индицируется RDS, Вы сможете продолжать прослушивание станции, на которую настроены. Но может случиться и так, что вещающая в стандарте RDS станция перестанет прослушиваться, поскольку ее вещательная сеть не покрывает всей территории страны, по которой Вы проезжаете. Этим объясняется потеря радиоприема по мере продвижения в пути.

# 07 МУЗЫКАЛЬНЫЕ МЕДИАПЛЕЕРЫ

## CD, CD MP3/WMA ИНФОРМАЦИЯ И СОВЕТЫ



Форматы MP3 (аббревиатура от "MPEG 1, 2 & 2.5 Audio Layer 3") и WMA (аббревиатура от "Windows Media Audio") являются интеллектуальной собственностью компании Microsoft, разработавшей эти стандарты сжатия аудиофайлов, позволившие размещать десятки музыкальных композиций на одном диске.



Для записи в формате CDR или CDRW рекомендуется пользоваться программой, отвечающей требованиям стандарта ISO 9660 уровня 1, 2 или Joliet (предпочтительней).

Проигрывание дисков, записанных в каком-либо другом формате, может оказаться невозможным или некорректным.

Записи на одном диске следует осуществлять в одной стандартной программе на минимальной скорости (не более 4x) для достижения оптимальных акустических характеристик.

Для многократных записей на одном компакт-диске рекомендуется пользоваться программой, записывающей в стандарте Joliet.



Система WIP Nav читает аудиофайлы только с расширением ".mp3" со скоростью передачи данных от 8 Кб/с до 320 Кб/с, а также с расширением ".wma" со скоростью передачи данных от 5 Кб/с до 384 Кб/с.

Кроме того, она поддерживает режим переменного битрейта VBR (Variable Bit Rate).

Все остальные файлы (форматов типа .mp4, .m3u...) системой не проигрываются.



В названиях файлов должно содержаться менее 20 знаков, среди которых не должно быть графических символов и знаков пунктуации (ex: " ? ; ù), которые могут помешать проигрыванию композиций и их индикации на дисплее.

# 07 МУЗЫКАЛЬНЫЕ МЕДИАПЛЕЕРЫ

## ВЫБОР/ПРОСЛУШИВАНИЕ КОМПОЗИЦИЙ CD, CD MP3/WMA

1



Нажмите на кнопку MUSIC.

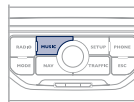

!

Список треков или файлов MP3/WMA появится под меню Music Menu.

2



Еще раз нажмите на кнопку MUSIC или выберите функцию Music Menu и нажмите на ручку настройки, чтобы подтвердить.

**Music Menu**

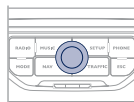

3



Выберите функцию Select music и нажмите на ручку настройки, чтобы подтвердить.

**Select music**

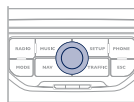

4



Выберите источник аудиосигнала: CD, CD MP3/WMA. Нажмите на ручку настройки, чтобы подтвердить. При этом начнется проигрывание композиции.

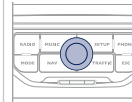

5



Нажимая на кнопки со стрелками "вверх" и "вниз", можно выбирать следующие или предыдущие файлы.

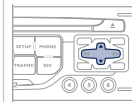

6



Нажмите на одну из кнопок, чтобы выбрать композицию. Удерживайте нажатие на одну из кнопок для ускоренного перемещения вперед или назад.

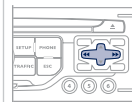

💡

Проигрывание и вывод на дисплей компиляции MP3/WMA могут зависеть от программы и параметров записи. Мы рекомендуем пользоваться программой, отвечающей требованиям стандарта ISO 9660.

# 07 МУЗЫКАЛЬНЫЕ МЕДИАПЛЕЕРЫ

## ДОПОЛНИТЕЛЬНЫЙ РАЗЪЕМ (AUX)

КАБЕЛЬ AUDIO JACK/USB НЕ ПОСТАВЛЯЕТСЯ

- 1 Подключите переносное устройство (напр., плеер MP3/WMA...) к разъему JACK или USB при помощи соответствующего аудиокабеля.



- 2 Нажмите на кнопку MUSIC, снова нажмите на кнопку или выберите функцию Music Menu и нажмите на ручку настройки, чтобы подтвердить.



**Music Menu**

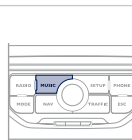

- 3 Выберите функцию External device и нажмите на ручку настройки, чтобы активировать ее.



**External device**

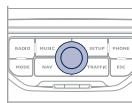

- 4 Выберите в качестве источника сигнала AUX и нажмите на ручку настройки, чтобы подтвердить. Проигрывание начнется автоматически.

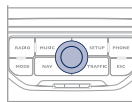

- ! Управление прослушиванием записей осуществляется с переносного устройства.

# 08 ТЕЛЕФОН С ФУНКЦИЕЙ "BLUETOOTH"



## СИНХРОНИЗАЦИЯ ТЕЛЕФОНА/ ПЕРВОЕ ПОДКЛЮЧЕНИЕ

\* Предоставляемые услуги зависят от сети, SIM-карты и совместимости используемых аппаратов Bluetooth. Прочтите в инструкции к своему телефону и поинтересуйтесь у своего оператора, к каким услугам Вы можете иметь доступ.



По соображениям безопасности, настройки, требующие особого внимания, связанные с синхронизацией мобильного телефона Bluetooth с системой громкой связи WIP Nav следует осуществлять на остановленном автомобиле при включенном зажигании.



Зайдите на сайт [www.peugeot.ru](http://www.peugeot.ru) за дополнительной информацией (там содержатся сведения о совместимости, дополнительные рекомендации и т.п.).

1

Активируйте функцию Bluetooth своего телефона и убедитесь, что его "видят" все (см. инструкцию к телефону).



2



Нажмите на кнопку PHONE.

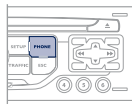

3



При первой синхронизации выберите команду Search phone и нажмите на ручку настройки, чтобы подтвердить. Затем выберите название телефона.

Search phone



4

Наберите идентификационный код на телефоне. Код отражается на экране системы. Для некоторых моделей телефонных аппаратов предлагается автоматическое подключение к бортовой системе при каждом включении зажигания. Успешно проведенная синхронизация подтверждается сообщением.



Синхронизацию можно также провести и непосредственно с телефонного аппарата (см. инструкцию к телефону).



Как только телефон подключится, система WIP Nav сможет синхронизировать работу записной книжки и журнала вызовов. Эта процедура может занять несколько минут\*.



Чтобы сменить подключенный телефон, нажмите на кнопку PHONE, а затем выберите меню Phone Menu и нажмите на ручку настройки, чтобы подтвердить.

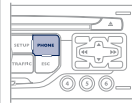

# 08 ТЕЛЕФОН С ФУНКЦИЕЙ "BLUETOOTH"

## ПОДКЛЮЧЕНИЕ ТЕЛЕФОНА К СИСТЕМЕ

\* Предоставляемые услуги зависят от сети, SIM-карты и совместимости используемых аппаратов Bluetooth. Прочтите в инструкции к своему телефону и поинтересуйтесь у своего оператора, к каким услугам Вы можете иметь доступ.

**!** По соображениям безопасности, настройки, требующие особого внимания, связанные с синхронизацией мобильного телефона Bluetooth с системой громкой связи WIP Nav следует осуществлять на остановленном автомобиле при включенном зажигании.

**💡** Зайдите на сайт [www.peugeot.ru](http://www.peugeot.ru) за дополнительной информацией (там содержатся сведения о совместимости, дополнительные рекомендации и т.п.).

**1** Активируйте функцию Bluetooth своего телефона и убедитесь, что его "видят" все (см. инструкцию к телефону).  
При этом телефон, подключенный последним, переключится автоматически.  
Успешно проведенная синхронизация подтверждается сообщением.



**2**  Нажмите на кнопку PHONE.

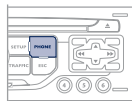

**i** Список ранее подключенных телефонов (не более четырех) появится на многофункциональном дисплее. Выделите выбранный Вами телефон для синхронизации.

**i** Как только телефон подключится, система WIP Nav сможет синхронизировать работу записной книжки и журнала вызовов. Эта процедура может занять несколько минут\*.

**1**  Чтобы сменить уже подключенный телефон, нажмите на кнопку PHONE, а затем выберите меню Phone Menu и нажмите на ручку настройки, чтобы подтвердить.

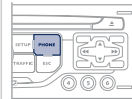

**2**  Выберите команду Connect phone. Выберите телефон и нажмите, чтобы подтвердить.

**Connect phone**

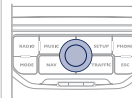

# 08 ТЕЛЕФОН С ФУНКЦИЕЙ "BLUETOOTH"

## ПРИЕМ ТЕЛЕФОННОГО ВЫЗОВА

1

При входящем вызове раздается звонок, а на многофункциональном дисплее появляется сообщение.

2



Нажмите на Yes, чтобы принять вызов или на No, чтобы его отклонить, подтвердите выбор нажатием на ручку настройки.

Yes No

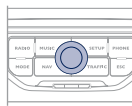

3



Чтобы завершить, нажмите на кнопку PHONE или нажмите на ручку настройки и выберите End call, после чего подтвердите нажатием на ручку.

End call

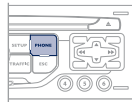

Принять поступивший вызов и завершить связь можно также, нажав на торцевую кнопку переключателя на рулевом колесе.

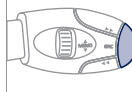

## КАК ПОЗВОНИТЬ

1



Нажмите на кнопку PHONE.

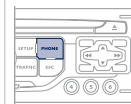

Откроется список 20 последних прошедших через бортовую систему исходящих и входящих звонков под Phone Menu. Вы можете выбрать из него нужный номер и нажать на ручку, чтобы вызвать абонента.

2



Выберите функцию Phone Menu и нажмите на ручку настройки, чтобы подтвердить.

Phone Menu

Выберите Dial number, затем наберите номер вызываемого абонента на виртуальной клавиатуре.

Dial number

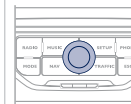

Номер абонента можно также взять из записной книжки. Для этого нужно выбрать Dial from address book. Система WIP Nav может хранить в памяти до 1 000 записей (телефонных номеров). Нажмите более двух секунд на торцевую кнопку подрулевого переключателя, чтобы открыть записную книжку.



Позвонить можно и непосредственно с мобильного телефона, но при этом для безопасности нужно остановить автомобиль.



Чтобы удалить номер, нажмите на кнопку PHONE, затем, при длительном нажатии на номер вызываемого абонента, появится меню команд, среди которых: Delete entry ("Удалить номер") Delete list ("Удалить список")

# 09 НАСТРОЙКИ

## НАСТРОЙКА КАЛЕНДАРЯ И ЧАСОВ

Функция SETUP позволяет настроить: System language, Date & Time, Display (Brightness, Colour, Map colour), System, Units, Vehicle.

**!** Установка этих настроек необходима после отключения аккумуляторной батареи.

**1**  Нажмите на кнопку SETUP.

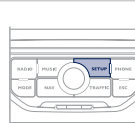

**2**  Выберите функцию Date & Time и нажмите на ручку настройки, чтобы подтвердить.

**Date & Time**

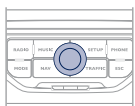

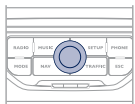

**3**  Выберите функцию Set date & time и нажмите на ручку настройки, чтобы подтвердить.

**Set date & time**

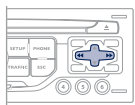

**4**  Настройке параметров осуществляйте нажатиями на кнопки со стрелками, подтверждая их нажатием на ручку настройки.



**5**  Выберите функцию Date format и нажмите на ручку настройки, чтобы подтвердить.

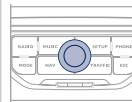

**6**  Подтвердите выбранный формат, нажав на ручку настройки. Выберите функцию Time format и нажмите на ручку настройки, чтобы подтвердить.

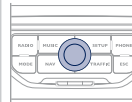

 Подтвердите выбранный формат, нажав на ручку настройки. При нажатии более 2 секунд на кнопку SETUP открывается:

**Description of the unit**

**GPS coverage**

**Demo mode**

# 10 ЭКРАННЫЕ МЕНЮ



## ОСНОВНЫЕ ФУНКЦИИ

- 1 ВЫБОР А
- 2 выбор А1
- 3 выбор А2
- 2 ВЫБОР В...



- 1 Traffic menu  
Дорожная информация
- 2 Messages on route  
Все сообщения о пути
- 2 Only warnings on route  
Уведомляющие сообщения о пути
- 2 All warning messages  
Только уведомляющие сообщения
- 2 All messages  
Все виды сообщений
- 2 Geo. Filter  
Географический фильтр
- 3 Within 3 km  
В радиусе 3 км
- 3 Within 5 km  
В радиусе 5 км

- 3 Within 10 km  
В радиусе 10 км
- 3 Within 50 km  
В радиусе 50 км
- 3 Within 100 km  
В радиусе 100 км



- 1 Music Menu  
Меню "Музыка"
- 2 Select music  
Выбор источника аудиосигнала
- 2 Sound settings  
Настройки аудиосистемы
- 3 Balance/Fader  
"Лев.-прав./перед.-задн."
- 3 Bass/Treble  
"Низкие/высокие"
- 3 Equalizer  
"Эквалайзер"
- 4 Linear  
"Плоская характ-ка"
- 4 Classic  
"Классика"
- 4 Jazz  
"Джаз"
- 4 Rock/Pop  
"Рок/поп"
- 4 Techno  
"Техно"

- 4 Vocal  
"Вокал"
- 3 Loudness  
Тонкомпенсация
- 3 Speed dependent volume  
Автоматическая настройка громкости
- 3 Reset sound settings  
Обнулить аудионастройки



- 1 Radio Menu  
Меню "Радио"
- 2 Waveband  
Диапазон AM/FM
- 3 FM  
диапазон FM
- 3 AM  
диапазон AM
- 2 Manual tune  
Выбрать частотный диапазон
- 2 Sound settings  
Настройки аудиосистемы
- 3 Balance/Fader  
"Лев.-прав./перед.-задн."
- 3 Bass/Treble  
"Низкие/высокие"
- 3 Equalizer  
"Тип акустич. поля"
- 4 Linear  
"Плоская характ-ка"

- 4 Classic  
"Классика"
- 4 Jazz  
"Джаз"
- 4 Rock/Pop  
"Рок/поп"
- 4 Techno  
"Техно"
- 4 Vocal  
"Вокал"
- 3 **Loudness**  
Тонкомпенсация
- 3 **Speed dependent volume**  
Автоматическая настройка громкости
- 3 **Reset sound settings**  
Обнулить аудионастройки



- 1 **Navigation Menu**  
Меню "Навигация"
- 2 **Abort guidance/Resume guidance**  
Выключ./Включ. навигацию
- 2 **Destination input**  
Задать пункт прибытия
- 3 **Address input**  
Задать новый адрес
  - 4 Country  
Страна
  - 4 City  
Город
  - 4 Street  
Улица
  - 4 House number  
Номер

- 4 Start route guidance  
Включить навигацию
- 4 Postal code  
Почтовый индекс
- 4 Save to address book  
Добавить в записную книжку
- 4 Intersection  
Перекресток
- 4 City district  
Центр города
- 4 Geo position  
Координаты GPS
- 4 Map  
Задать по карте
- 3 **Navigate HOME**  
Вести к моему к дому
- 3 **Choose from address book**  
По записной книжке
- 3 **Choose from last destinations**  
По последним пунктам прибытия
- 3 **TMC station information**  
Информация о дорожном движении
- 2 **Stopovers**  
Этапы
  - 3 **Add stopover**  
Добавить этап
    - 4 Address input  
Задать новый адрес
  - 4 Navigate HOME  
Вести к моему дому
  - 4 Choose from address book  
По записной книжке
  - 4 Choose from last destinations  
По последним пунктам прибытия

- 3 **Rearrange route**  
Оптимизировать маршрут
- 3 **Replace stopover**  
Заменить этап
- 3 **Delete stopover**  
Удалить этап
- 3 **Recalculate**  
Пересчитать маршрут
  - 4 Fast route  
Самый быстрый
  - 4 Short route  
Кратчайший
  - 4 Optimized route  
Оптимизирован. по времени/расстоянию
- 2 **POI search**  
Поиск пунктов обслуживания
  - 3 **POI nearby**  
П.О. поблизости
  - 3 **POI near destination**  
П.О. возле пункта прибытия
  - 3 **POI in city**  
П.О. в городе
  - 3 **POI in country**  
П.О. в стране
  - 3 **POI near route**  
П.О. вдоль маршрута
- 2 **Route options**  
Варианты наведения
  - 3 **Route type**  
Критерии наведения
    - 4 Fast route  
Быстрейший
    - 4 Short route  
Кратчайший

- 4 Optimized route  
Оптимальный по времени/расстоянию

- 3 **Route dynamics**  
С учетом дорожной ситуации

- 4 Traffic independent  
Без объездов

- 4 Semi-dynamic  
С подтверждением

- 3 **Avoidance criteria**  
Иключающие критерии

- 4 Avoid motorways  
Исключить автострады

- 4 Avoid toll roads  
Исключить платные участки

- 4 Avoid ferries  
Исключить паромы

- 3 **Recalculate**  
Пересчитать маршрут

- 2 **Settings**  
Настройки

- 3 Navi volume  
Уровень громкости сообщений

- 3 POI categories on  
Map Категории П.О. на карте

- 3 **Set parameters for risk areas**  
Обозначить зоны повышенной опасности

- 4 Display on map  
Показать на карте

- 4 Visual alert  
Визуальный сигнал при приближении

- 4 Sound alert  
Звуковая сигнализация при приближении



- 1 **Phone Menu**  
Меню "Телефон"

- 2 Dial number  
Набрать номер

- 2 Dial from address book  
Звонок по записной книжке

- 2 Call lists  
По журналу вызовов

- 2 Connect phone  
Подключить телефон

- 3 Search phone  
Включить поиск телефона

- 3 Phones connected  
Подключенные телефоны

- 4 Disconnect phone  
Отключить телефон

- 4 Rename phone  
Переименовать телефон

- 4 Delete pairing  
Удалить телефон

- 4 Delete all pairings  
Удалить все телефоны

- 4 Show details  
Показать подробности

- 2 **Settings**  
Настройки

- 3 Select ring tone  
Выбрать рингтон

- 3 Phone/Ring tone volume  
Настроить громкость звонка

- 3 Enter mailbox number  
Набрать номер сообщения



- 1 **SETUP**  
Установки

- 2 System language  
Языки\*

- 3 Deutsch  
немецкий

- 3 English  
английский

- 3 Español  
испанский

- 3 Français  
французский

- 3 Italiano  
итальянский

- 3 Nederlands  
нидерландский

- 3 Polski  
польский

- 3 Portuguese  
португальский

- 2 Date & Time  
Дата и время\*

- 3 Set date & time  
Настроить дату и время

- 3 Date format  
Формат даты

- 3 Time format  
Формат времени

\* В зависимости от модификации автомобиля.

**2 Display**  
**Индикация**

**3 Brightness**  
**Яркость**

**3 Colour**  
**Баланс цвета**

**4** Pop titanium  
"pop titanium"

**4** Toffee  
"toffee"

**4** Blue steel  
"blue steel"

**4** Technogrey  
"technogrey"

**4** Dark blue  
"dark blue"

**3 Map colour**  
**Цвет карты**

**4** Day mode for map  
Дневной режим карты

**4** Night mode for map  
Ночной режим карты

**4** Auto. Day/Night for map  
День/ночь автоматич.

**2 Vehicle**  
**Системы автомобиля\*\***

**3 Vehicle information**  
**Информация о системах**

**4** Alert log  
Журнал неисправностей

**4** Status of functions  
Состояние систем

**2 Units**  
**Единицы измерения**

**3 Temperature**  
**Температура**

**4** Celsius по  
Цельсию

**4** Fahrenheit по  
Фаренгейту

**3 Metric/Imperial**  
**Расстояния**

**4** Kilometres (Consumption: l/100)  
км и л/100

**4** Kilometres (Consumption: km/l)  
км и км/л

**4** Miles (Consumption: MPG)  
мили (mi) и миль/gal. (MPG)

**2 System**  
**Параметры систем**

**3 Factory reset**  
**Восстановить заводские настройки**

**3 Software version**  
**Версия прог. обеспечения**

**3 Automatic scrolling**  
**Бегущая строка**

\*\* Параметры и настройки зависят от модификации автомобиля.

# ЧАСТО ЗАДАВАЕМЫЕ ВОПРОСЫ

ВОПРОС	ОТВЕТ	ЧТО ДЕЛАТЬ
<p>Как устранить расхождение в качестве звучания источников аудиосигнала (радиоприемника, CD-плеера, ...)?</p>	<p>Для оптимального звуковоспроизведения настройки аудиосистемы (громкость, тембр, акустическое поле, тонкомпенсация) могут адаптироваться к различным источникам аудиосигнала, что ведет к разнице звучания при смене источника (радиоприемника, CD-плеера, ...).</p>	<p>Проверьте соответствие аудионастроек (громкости, тембра, акустического поля, тонкомпенсации) каждому из источников. Так, регулировки всех функций в режиме AUDIO (высокие и низкие частоты тембра, баланс передних и задних громкоговорителей, баланс левых и правых громкоговорителей) следует перевести в среднее положение, установить "Linear" характеристику звукового поля, а функцию тонкомпенсации установить в положение "активирована" для CD-плеера и в положение "не активирована" для радиоприемника.</p>
<p>Почему компакт-диск либо систематически выбрасывается дисководом CD-плеера, либо не читается?</p>	<p>Компакт-диск перевернут, неудобочитаем, не содержит аудиоинформации или формат записанной на нем аудиоинформации не соответствует формату, на который рассчитан CD-плеер автомагнитолы.</p> <p>Компакт-диск защищен системой защиты от пиратского использования, которая не распознается CD-плеером автомагнитолы.</p>	<ul style="list-style-type: none"> <li>- Проверьте, не перевернут ли компакт-диск в дисковом.</li> <li>- Проверьте состояние диска: слишком поврежденный диск читаться не будет.</li> <li>- Если диск записан самостоятельно, см. рекомендации в разделе "Аудиосистема".</li> <li>- CD-плеер автомагнитолы не предназначен для проигрывания дисков DVD.</li> <li>- Некоторые компакт-диски не будут читаться CD-плеером в связи с их низким качеством.</li> </ul>
<p>Почему качество звука CD-плеера ухудшилось?</p>	<p>Компакт-диск поцарапан или он низкого качества.</p> <p>Настройки автомагнитолы (высокие и низкие частоты тембра, звуковое поле) неправильны.</p>	<p>Пользуйтесь только высококачественными компакт-дисками и храните их в надлежащих условиях.</p> <p>Установите уровень высоких или низких частот тембра на 0, при этом звуковое поле не настраивайте.</p>

ВОПРОС	ОТВЕТ	ЧТО ДЕЛАТЬ
Почему внесенные в память радиостанции не работают (отсутствует звук, индицируется частота 87,5 МГц...)?	Неправильно выбран частотный диапазон.	Нажимая на клавишу BAND AST, найдите диапазон (AM, FM1, FM2, FMAST), в котором вещают внесенные в память станции.
Почему качество приема радиостанции постепенно ухудшается, а внесенные в память радиостанции не работают (отсутствует звук, индицируется частота 87,5 МГц...).	Автомобиль удалился на слишком большое расстояние от передатчика интересующей Вас радиостанции, либо в географической местности, где Вы находитесь, передатчики отсутствуют вообще.	Включите функцию RDS, чтобы система могла проверить, есть ли в данной географической зоне более мощные радиопередатчики.
	Внешние препятствия (холмы, здания, туннели, гаражи, подземные сооружения...) способны ухудшить качество приема радиосигнала, в том числе и принимаемого в режиме отслеживания местных радиостанций, вещающих в стандарте RDS.	Падение качества приема из-за помех - естественное явление, оно ни в коей мере не означает ухудшения качества радиоприемника.
	Радиоантенна либо отсутствует, либо повреждена (например, на автоматической мойке или на подземной стоянке).	Проверьте исправность антенны в сервисной сети PEUGEOT.
Почему звук прерывается на одну-две секунды в режиме радиоприема?	В моменты прерывания звука система RDS производит поиск другой частоты, которая позволила бы улучшить качество приема радиостанции.	Отключите функцию RDS если звук прерывается слишком часто и всегда на одном и том же участке дороги.
Почему через несколько минут после остановки двигателя работающая автомагнитола отключается?	Продолжительность работы автомагнитолы после остановки двигателя зависит от степени заряженности аккумуляторной батареи. Отключение автомагнитолы предусмотрено концепцией системы: она переходит в режим энергосбережения и отключается, чтобы не разряжать аккумуляторную батарею.	Запустите двигатель, чтобы зарядить батарею.

ВОПРОС	ОТВЕТ	ЧТО ДЕЛАТЬ
<p>Ячейка Traffic info TA отмечена. Однако о некоторых автомобильных заторах на маршруте не сообщается в режиме реального времени.</p>	<p>Сразу после включения системы ей требуется несколько минут на поиск и сбор информации о ситуации на дорогах.</p> <p>В некоторых странах принимается дорожная информация, относящаяся к ситуации только на самых крупных автомагистралях (автобанах).</p>	<p>Дождитесь сбора полной информации о ситуации на дорогах (и появления на карте соответствующих пиктограмм).</p> <p>Это не является неисправностью системы. Она принимает только ту информацию о ситуации на дорогах, которая имеется в эфире.</p>
<p>Я получаю предупреждение о наличии радара, находящегося вне моего маршрута.</p>	<p>Система предупреждает о наличии всех радаров в рабочей зоне перед автомобилем. Она может обнаруживать радары, расположенные на близлежащих или параллельных дорогах.</p>	<p>Увеличить масштаб для просмотра точного пункта расположения радара.</p>
<p>Не работает звуковой сигнал предупреждения о наличии радара.</p>	<p>Звуковой сигнал не активирован.</p>	<p>Активировать звуковой сигнал в Navigation Menu, Settings, Set parameters for risk areas.</p>
	<p>Громкость предупреждающего сигнала установлена на минимум.</p>	<p>Увеличить громкость предупреждающего сигнала при проезде пункта установки радара.</p>
<p>Высота над уровнем моря не показывается.</p>	<p>Инициализация системы GPS может занять до трех минут с момента ее включения чтобы установить прямую связь с тремя и более спутниками.</p>	<p>Необходимо дождаться полного выхода системы на рабочий режим. Убедитесь, что система связалась не менее, чем с тремя спутниками (длительно нажмите на клавишу SETUP, затем выберите GPS coverage).</p>
	<p>В зависимости от топографической обстановки (туннели и т.п.) или метеорологических условий качество приема сигнала со спутника системы GPS может изменяться.</p>	<p>Это нормальное явление. Работа бортовой навигационной системы зависит от условий, в которых принимается сигнал GPS.</p>
<p>Система не может просчитать маршрут.</p>	<p>Заданные Вами исключения из маршрута противоречат реальной ситуации (например, вы потребовали исключить платный проезд на платной автостраде).</p>	<p>Проверьте критерии, которые Вы потребовали исключить из маршрута.</p>

ВОПРОС	ОТВЕТ	ЧТО ДЕЛАТЬ
Почему приходится долго ждать начала проигрывания CD-диска.	При загрузке нового медианосителя система сначала считывает информацию о нем (название папки, титры композиций, имена исполнителей и т.д.).	Данная особенность работы системы считается нормальной.
Почему мне не удастся подключить свой телефон к системе громкой связи Bluetooth.	Возможно, Bluetooth телефона не активирован или система "не видит" его.	<ul style="list-style-type: none"> <li>- Проверьте, активирован ли Bluetooth Вашего телефона.</li> <li>- Проверьте, "видит" ли его система.</li> </ul>
Не слышен сигнал телефона, подключенного с помощью системы Bluetooth.	Громкость звука зависит от системы и от телефона.	Увеличьте громкость WIP Nav, при необходимости, до максимального значения и, при необходимости, увеличьте громкость сигнала на телефоне.

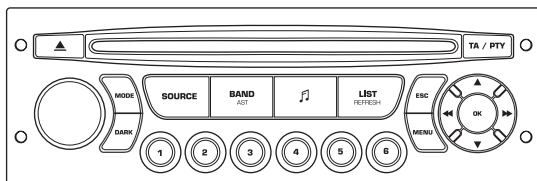

# WIP Sound

## БЕСПРОВОДНАЯ ГАРНИТУРА BLUETOOTH



Система WIP Sound настроена на работу только с Вашим автомобилем. В случае ее переноса на другой автомобиль, обратитесь в сервисную сеть PEUGEOT чтобы настроить конфигурацию.



По соображениям безопасности, водитель должен осуществлять все операции, требующие особого внимания, на остановленном автомобиле.

В целях предупреждения ускоренного разряда аккумуляторной батареи автомагнитола может автоматически отключиться по истечении нескольких минут после остановки двигателя.

### СОДЕРЖАНИЕ

<b>01</b>	<b>Первое знакомство</b>	<b>стр. 304</b>
<b>02</b>	<b>Блок управления на рулевом колесе</b>	<b>стр. 305</b>
<b>03</b>	<b>Главное меню</b>	<b>стр. 306</b>
<b>04</b>	<b>Аудиосистема</b>	<b>стр. 307</b>
<b>05</b>	<b>Разъем USB - WIP Plug</b>	<b>стр. 310</b>
<b>06</b>	<b>WIP Bluetooth</b>	<b>стр. 313</b>
<b>07</b>	<b>Конфигурация</b>	<b>стр. 316</b>
<b>08</b>	<b>Экранные меню</b>	<b>стр. 318</b>
	<b>Часто задаваемые вопросы</b>	<b>стр. 323</b>

# 01 ПЕРВЫЕ ШАГИ

Выбор источника аудиосигнала:

радиоприемник, аудио-CD/  
CD MP3, USB, вход Jack,  
Streaming, AUX.

Выбор частотных диапазонов FM1, FM2, FMast и AM.

Настройки аудиосистемы: баланс передних/задних и левых/правых громкоговорителей, настройка низких/высоких частот, функции тонкомпенсации и характеристик звукового поля.

Индикация перечня станций местного радиовещания.

Длительное нажатие: треки CD-диска или сборники MP3 (CD/USB).

Завершить текущее действие.

Извлечение компакт-диска CD.

Настройка индикации на дисплее:

Дата, параметры аудиосистемы, бортовой компьютер, телефон.

Включ./выключ., настройка громкости.

Кнопка DARK улучшает индикацию на дисплее в условиях ночного вождения.

1° нажатие: включается только верхняя панель.

2° нажатие: дисплей становится черным.

3° нажатие: восстанавливается стандартная индикация.

Кнопки с 1 по 6: Выбор станции из памяти.

Длительное нажатие: внесение станции в память.

Показ главного меню.

Вкл./Выкл. функции TA ("Дорожная информация").

Длительное нажатие: доступ к функции РТУ\* (выбор радиопередачи по ее типу).

Автоматический поиск радиостанций в нижнем/верхнем частотном диапазоне.

Выбор предыдущей/следующей композиции на CD, MP3 или USB.

Подтвердить.

Выбор нижнего/верхнего частотного диапазона.

Выбор предыдущего/следующего плей-листа MP3.

Выбор сборника/жанра/исполнителя/предыдущего/следующего плей-листа (USB).

\* Наличие в зависимости от комплектации.



## 02 БЛОК УПРАВЛЕНИЯ НА РУЛЕВОМ КОЛЕСЕ

Радиоприемник: выбор радиостанции из памяти в нижнем/верхнем частотном диапазоне.

USB: выбор жанра/исполнителя/сборника из классификационного списка.

Выбор предыдущего/следующего элемента меню.

Радиоприемник: автоматический поиск радиостанций в верхнем частотном диапазоне.

CD-плеер/MP3-плеер/USB: выбор следующей композиции.

CD-плеер/USB: постоянное нажатие: ускоренная прокрутка вперед. Пропуск в списке.

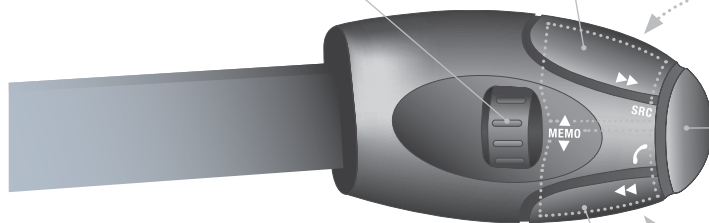

Увеличение уровня громкости.

Смена источника аудиосигнала.  
Подтверждение выбора.  
"Снять"/"положить" трубку.  
Нажатие более 2 секунд: доступ к меню телефона.

Уменьшение уровня громкости.

Отключение звука: осуществляется одновременным нажатием на кнопки увеличения и ограничения уровня громкости.  
Восстановление звука осуществляется нажатием на одну из двух кнопок регулировки уровня.

Радиоприемник: автоматический поиск радиостанций в нижнем частотном диапазоне.  
CD-плеер/MP3-плеер/USB: выбор предыдущей композиции.  
CD-плеер/USB: постоянное нажатие: ускоренная прокрутка назад. Пропуск в списке.

## 03 ГЛАВНОЕ МЕНЮ

**ФУНКЦИИ АУДИОСИСТЕМЫ:**  
автомагнитола, CD-плеер,  
USB, дополнительные  
настройки.

**ТЕЛЕФОН:** гарнитура  
"свободные руки",  
совмещение и настройка  
систем, управление связью.

> МОНОХРОМНЫЙ ДИСПЛЕЙ С

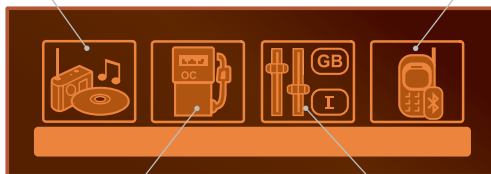

**БОРТОВОЙ КОМПЬЮТЕР:**  
ввод расстояния, контрольные  
лампы, сигнализаторы  
состояния бортовых систем.

**ПЕРСОНАЛЬНЫЕ  
НАСТРОЙКИ И  
КОНФИГУРАЦИЯ:**  
параметры систем,  
индикация, язык сообщений.

> МОНОХРОМНЫЙ ДИСПЛЕЙ А



Полный перечень всех меню  
приведен в разделе "Система  
экранных меню" этой главы.

# 04 АУДИОСИСТЕМА



## РАДИОПРИЕМНИК ВЫБОР РАДИОСТАНЦИИ

1		Последовательными нажатиями на кнопку SOURCE ("Источник аудиосигнала") выделите радиоприемник.	
2		Нажмите на клавишу BAND AST для выбора одного из диапазонов: FM1, FM2, FMast, AM.	
3		Кратко нажмите на одну из кнопок, чтобы запустить режим автоматической настройки на радиостанции.	
4		Нажмите на одну из кнопок, чтобы провести настройки вручную в верхнем или нижнем диапазоне.	
		Нажмите на кнопку LIST REFRESH, чтобы ознакомиться с перечнем местных радиостанций (не более 30). Для обновления этого перечня, удерживайте нажатие на кнопку более двух секунд.	

Внешние препятствия (холмы, здания, туннели, гаражи, подземные сооружения...) способны ухудшить качество приема радиосигнала, в том числе и принимаемого в режиме отслеживания местных радиостанций, вещающих в стандарте RDS. Падение качества приема из-за помех - естественное явление, оно ни в коей мере не означает ухудшения качества радиоприемника.

## RDS

1		Нажмите на клавишу MENU.	
2		Выберите AUDIO FUNCTIONS и нажмите на OK.	
3		Выберите функцию FM WAVEBAND PREFERENCES ("предпочитаемые станции FM-диапазона") и нажмите на OK.	
4		Выберите ACTIVATE FREQUENCY FOLLOWING (RDS) ("активировать режим отслеживания частоты RDS") и нажмите на OK. На дисплее появится аббревиатура RDS.	
		Включите радиоприемник и нажмите на OK чтобы активировать/отключить режим RDS.	
		Если на дисплее присутствует символ RDS, Вы сможете продолжать прослушивание станции, на которую настроены. Но может случиться и так, что вещающая в стандарте RDS станция перестанет прослушиваться, поскольку ее вещательная сеть не покрывает всей территории страны, по которой Вы проезжаете. Поэтому, в случае слабого приема, происходит переключение на региональную станцию.	

## 04 АУДИО

### ПРОСЛУШАТЬ ДОРОЖНУЮ ИНФОРМАЦИЮ (ТА)



Функция передачи дорожной информации TA (Traffic Announcement) в первую очередь предназначена для прослушивания сообщений об опасности на дороге. Для ее активации достаточно найти радиостанцию, которая сможет транслировать такого рода информацию. Во время передачи дорожной информации все работающие в это время медиаустройства (радиопроемник, CD, ...) автоматически отключаются для трансляции дорожной информации. Возврат к работе включенных медиаустройств возобновится после окончания передачи сообщения.

1

TA / PTY



Нажмите на кнопку TA для активации или дезактивации функции передачи сообщений.

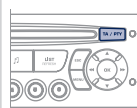

### CD ПРОСЛУШИВАНИЕ КОМПАКТ-ДИСКА



В дисковод следует устанавливать компакт-диски только круглой формы. Некоторые системы защиты записей от пиратского использования, присутствующие на оригинальных или самостоятельно скопированных компакт-дисках, могут генерировать нарушения в работе аудиосистемы вне зависимости от качества CD-проигрывателя. Проигрывание диска или компиляции треков MP3 происходит автоматически сразу после загрузки в дисковод, не нажимая на клавишу извлечения EJECT.

1



Для прослушивания загруженного диска последовательно нажмите на клавишу SOURCE ("Источник аудиосигнала") и выберите CD-проигрыватель.

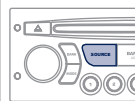

2



Нажмите на соответствующую клавишу, чтобы выбрать композицию или фрагмент.

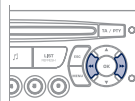

Нажмите на клавишу LIST REFRESH, чтобы вывести на дисплей список треков компакт-диска.

3



Удерживайте нажатой одну из кнопок для быстрого перехода или возврата к треку.

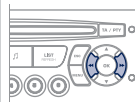

## 04 АУДИО

### CD MP3 ПРОСЛУШИВАНИЕ КОМПИЛЯЦИИ MP3



Загрузите диск с компиляцией MP3 в дисковод. Поиск музыкальных композиций может занять нескольких секунд, прежде чем начнется их воспроизведение.



CD-плеер может прочитать до 255 файлов MP3, записанных на одном компакт-диске в восьми директориях перечня. Для более быстрого доступа к записям на компакт-диске, рекомендуется ограничиться двумя директориями. Во время прослушивания порядок папок не соблюдается. Все файлы показаны на одном и том же уровне.

1



Для прослушивания загруженного диска последовательно нажмите на клавишу SOURCE ("Источник аудиосигнала") и выберите CD-плеер.

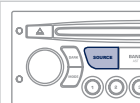

2



Нажмите на соответствующую клавишу, чтобы выбрать композицию или фрагмент.

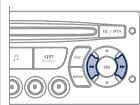

Нажмите на клавишу LIST REFRESH, чтобы вывести на дисплей список треков записанной на компакт-диск компиляции MP3.

3



При длительном нажатии на одну из клавиш можно быстро пролистывать треки или быстро вернуться в список треков.

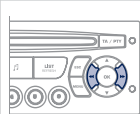

### CD MP3 ИНФОРМАЦИЯ И РЕКОМЕНДАЦИИ



Формат MP3, представляющий собой аббревиатуру стандарта MPEG 1,2 & 2.5 Audio Layer 3, является программой сжатия аудиофайлов, позволяющей записать десятки музыкальных композиций на одном компакт-диске.



Для записи в формате CDR или CDRW рекомендуется пользоваться программой, отвечающей требованиям стандарта ISO 9660 уровня 1,2 или Joliet.

Проигрывание дисков, записанных в каком-либо другом формате, может оказаться невозможным или некорректным.

Записи на одном диске следует осуществлять в одной стандартной программе на минимальной скорости (4x максимум) для достижения оптимальных акустических характеристик.

Для многократных записей на одном компакт-диске рекомендуется пользоваться программой, записывающей в стандарте Joliet.



На магнитоле допускается проигрывать файлы только с расширением ".mp3" в диапазоне 22,05 кГц или 44,1 кГц. Все остальные файлы (типа .wma, .mp4, .m3u...) системой не проигрываются.



В названиях файлов должно содержаться не более 20 знаков, среди которых не должно быть графических символов и знаков пунктуации (напр. : " ? ; ù), которые могут помешать проигрыванию композиций и их индикации на дисплее.



Чистые CD-диски не распознаются и могут повредить аппаратуру.

# 05 USB РИДЕР - WIP PLUG

## ИСПОЛЬЗОВАНИЕ РАЗЪЕМА USB - WIP PLUG

Перечень совместимых с системой устройств и информацию о параметрах сжатия можно получить в сервисной сети PEUGEOT.

1

Данное устройство состоит из USB-порта и разъема "Jack"\*. Файлы в аудиоформате передаются с переносного устройства - с цифрового плеера или флеш-карты USB - на систему WIP Sound и прослушиваются через громкоговорители автомобиля.



2

Флеш-карта USB (1.1, 1.2 и 2.0) или плеер Apple® 5-го или более нового поколения:

- флеш-карты USB должны быть отформатированы в FAT или FAT 32 (NTFS не поддерживается),
- обязателен соединительный кабель Apple®,
- навигация по списку файлов выполняется также кнопками блока управления на руле.



3

Другие плееры Apple® предыдущих поколений и устройства, использующие протокол MTP\*:

- считывание только при наличии шнура Jack-Jack (не поставляется в комплекте),
- поиск по списку файлов осуществляется с переносного устройства.



## ПОДКЛЮЧЕНИЕ ФЛЕШ-КАРТЫ USB

1

Вставьте флеш-карту в разъем - напрямую или через кабель. При включенной автомагнитоле флеш-карта распознается сразу. Воспроизведение начнется автоматически после короткой паузы, зависящей от памяти флеш-карты USB.



При этом распознаются файлы в форматах .mp3 (только "mpeg1 layer 3") и .wma (только "standard 9", сжатие 128 кбит/сек.).

Распознаются плей-листы в формате .m3u.

При подключении флеш-карты, которая прослушивалась последней, ее записи воспроизводятся автоматически.

!

Система составляет плей-листы (во временном накопителе) в течение времени, зависящего от памяти флеш-карты USB.

Во время этого процесса другие функции системы остаются доступными для пользования.

Плей-листы обновляются при каждом выключении зажигания, либо при подключении устройства USB.

Во время первого подключения дорожки распределяются по папкам. Во время повторного подключения выбранная ранее система распределения файлов сохраняется.

\* Наличие зависит от комплектации автомобиля.

# 05 USB УСТРОЙСТВО - WIP PLUG

## ИСПОЛЬЗОВАНИЕ РАЗЪЕМА USB - WIP PLUG

2

Нажмите и удерживайте клавишу LIST для доступа к различным классификациям. Выберите Папку/Исполнителя/Жанр/Плей-лист, нажмите на ОК для выбора классификации, затем еще раз на ОК для подтверждения выбора.



- Папки: здесь собраны все папки с аудиофайлами, считанными с внешнего носителя.
- Исполнители: поиск исполнителей по именам системе ID3 Tag, расположенным в алфавитном порядке.
- Жанр: поиск по жанрам, классифицированным в ID3 Tag.
- Плей-листы: поиск по плей-листам, сохраненным в памяти USB-устройства.

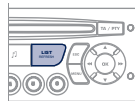

Коротко нажмите на LIST для просмотра перечня папок, выбранного ранее.



Перемещение по перечню осуществляйте при помощи кнопок "влево/вправо" и "вверх/вниз". Подтвердите свой выбор нажатием на ОК.

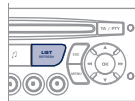

3



Нажмите на одну из этих кнопок для перехода к предыдущей/следующей дорожке воспроизводимого перечня. Удерживайте нажатой одну из кнопок для ускоренной перемотки вперед или назад.

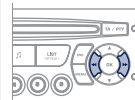

4



Нажмите на одну из этих клавиш для доступа к Жанру, Папке, Исполнителю или предыдущему/следующему отрывку в воспроизводимом перечне.

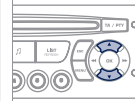

### ПОДКЛЮЧЕНИЕ ПЛЕЕРОВ APPLE® ЧЕРЕЗ РАЗЪЕМ USB

1

Используемые перечни: Исполнитель, Жанр и Перечень произведений (в соответствии с информацией в Apple®). "Выбор" и "Навигация" описаны в предыдущих разделах, с 1-го по 4-й.



Не подключайте к USB-разъему жесткие диски или USB-устройства, не являющиеся аудиооборудованием. Это может вывести из строя бортовую аудиосистему.

# 05 USB УСТРОЙСТВО - WIP PLUG

## КАК ПОЛЬЗОВАТЬСЯ ДОПОЛНИТЕЛЬНЫМ ВХОДОМ (AUX)

Разъем JACK или USB  
(в зависимости от комплектации автомобиля)



Дополнительный вход JACK или USB позволяет подключить переносное устройство (MP3-плеер и т.п.).



Не подключайте одно и то же устройство одновременно через разъемы USB и JACK.

1

Подключите переносное устройство (напр., MP3-плеер и т.п.) к разъему JACK или USB при помощи соответствующего кабеля (он не поставляется в комплектации автомобиля).



2



Последовательно нажимая на клавишу SOURCE, выберите функцию AUX.

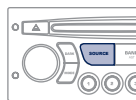

## НАСТРОЙКА ГРОМКОСТИ ПЕРЕНОСНОГО УСТРОЙСТВА

1

Сначала настройте уровень громкости своего переносного устройства.



2



Затем настройте громкость своей бортовой автомагнитолы.

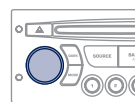

Индикация параметров и управление функциями осуществляются с переносного устройства.



# 06 WIP BLUETOOTH



## ТЕЛЕФОН И BLUETOOTH

### ДИСПЛЕЙ С

(Устанавливается в зависимости от модели и модификации)

### СИНХРОНИЗАЦИЯ ТЕЛЕФОНА/ПЕРВОЕ СОЕДИНЕНИЕ



По соображениям безопасности и необходимости уделить особое внимание этому виду настроек, синхронизацию мобильного телефона Bluetooth с системой громкой связи Bluetooth автомагнитолы следует осуществлять на остановленном автомобиле, не выключая зажигания.



На сайте [www.peugeot.ru](http://www.peugeot.ru) имеется дополнительная информация (сведения о совместимости, помощь в настройках и т.д.).

1

Активируйте функцию Bluetooth телефона и убедитесь, что его "видят все" (конфигурация телефона).



2



Нажмите на клавишу MENU.

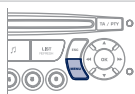

3



Выберите в меню:

- Телефон Bluetooth - Аудио
- Конфигурация Bluetooth
- Поиск Bluetooth

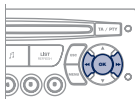

4

На экране появится сообщение о начале поиска.

Возможности системы зависят от сети, SIM-карты и совместимости систем Bluetooth на используемых аппаратах.

Изучите в Руководстве к своему телефону и узнайте у своего оператора сотовой связи, к каким услугам Вы имеете доступ.

5

4 первых телефона отображаются в этом окне.



Меню ТЕЛЕФОН позволяет также выбрать следующие функции: Репертуар\*, Журнал звонков, Проведение синхронизации.

\* При полной совместимости вашего телефона.

6

Выберите из списка телефон для подключения. Одновременно Вы можете подключить только один телефон.

7

На экране появится виртуальная клавиатура: введите код из 4 цифр (минимум 4 цифры). Подтвердите нажатием на кнопку ОК.



8

На экране выбранного телефона появится сообщение. Для синхронизации введите тот же код на другом телефоне, затем нажмите на ОК.



При неудачном вводе кода число попыток не ограничивается.

9

На экране появится сообщение об успешном проведении синхронизации.



Разрешенное автоматическое подключение возможно только после конфигурации телефона. Репертуар и журнал звонков доступны после проведения синхронизации.

# 06 WIP BLUETOOTH



## ПРИЕМ ВХОДЯЩЕГО ЗВОНКА

- 1 Входящий вызов сопровождается телефонным звонком, а на экране дисплея панели приборов появляется сообщение.

- 2  Пользуясь кнопками, выберите закладку YES ("Да") на дисплее и подтвердите нажатием на кнопку ОК.

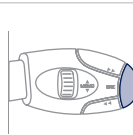
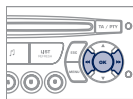

Нажмите на кнопку на руле, чтобы ответить на вызов.

## КАК ПОЗВОНИТЬ

- 1 Из меню "Bluetooth telephone function - Audio menu" выберите "Управление телефонными звонками", затем "Позвонить", "Журнал звонков" или "Записная книжка".

- 2 Нажмите более 2 секунд на кнопку на руле, чтобы открыть записную книжку и просмотреть ее при помощи ручки настройки.  
Или  
Для набора номера воспользуйтесь клавиатурой своего телефона, остановив для этого автомобиль.

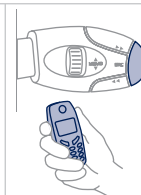

## ОТКАЗ ОТ ВХОДЯЩЕГО ЗВОНКА

- 1 Во время звонка нажмите более двух секунд на кнопку на руле.  
Подтвердите нажатием на ОК чтобы дать звонку отбой.

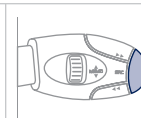

## 06 WIP BLUETOOTH



### АУДИОСИСТЕМА STREAMING AUDIO BLUETOOTH\*

!

Воспроизведение по беспроводной связи музыкальных файлов с телефона с помощью аудиосистемы. Телефон должен обеспечивать работу с соответствующими системами Bluetooth (Системы A2DP/AVRCP).

1

Выполнить синхронизацию между телефоном и автомобилем. Синхронизация может быть выполнена через меню автомобильного телефона или посредством клавиатуры телефона. См. этапы с 1 по 9 на предыдущих страницах. Во время процедуры синхронизации автомобиль должен быть остановлен, а ключ находиться в замке зажигания.



2

Выберите в телефонном меню нужный номер для соединения. Аудиосистема автоматически подключится к новому синхронизированному телефону.

3



Активируйте источник streaming, нажав на кнопку SOURCE\*\*. Прослушивание отдельных композиций возможно при помощи клавиш на лицевой панели автомагнитолы или при помощи блока управления на рулевом колесе\*\*\*. Текстовая информация выводится на экран.

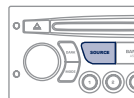

\* Зависит от совместимости телефона.

\*\* В некоторых случаях, запуск аудиофайлов должен производиться при помощи клавиатуры.

\*\*\* Если телефон поддерживает эту функцию.

# 07 НАСТРОЙКИ



## НАСТРОЙКА КАЛЕНДАРЯ И ЧАСОВ ЭКРАН А

1



Нажмите на кнопку MENU ("Меню").

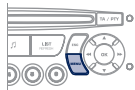

2



Пользуясь стрелками, выберите функцию DISPLAY ("Настройки индикации на дисплее").

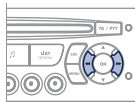

3



Нажмите, чтобы подтвердить выбор.

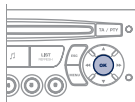

4



Пользуясь стрелками, выберите функцию YEAR ("Год").

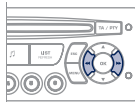

5



Нажмите, чтобы подтвердить выбор.

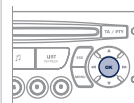

6



Настройте этот параметр.

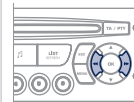

7



Нажмите, чтобы подтвердить выбор.

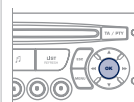

8



Вернитесь к первому этапу и настройте параметры МЕСЯЦ, ДЕНЬ, ЧАСЫ, МИНУТЫ.

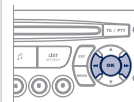

# 07 КОНФИГУРАЦИЯ

## НАСТРОЙКА КАЛЕНДАРЯ И ЧАСОВ ДИСПЛЕЙ С

1



Нажмите на кнопку MENU ("Меню").

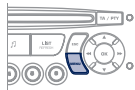

2



Перемещая стрелки, выберите функцию PERSONALISATION CONFIGURATION ("Персональные настройки").

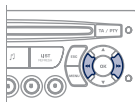

3



Нажмите, чтобы подтвердить выбор.

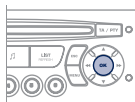

4



Перемещая стрелки, выберите функцию DISPLAY CONFIGURATION ("Конфигурация дисплея").

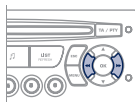

5



Нажмите, чтобы подтвердить выбор.

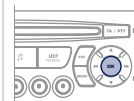

6



Перемещая стрелки, выберите функцию ADJUST THE DATE AND TIME ("Настройка календаря и часов").

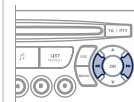

7



Нажмите, чтобы подтвердить выбор.

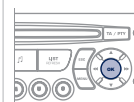

8



Настройте поочередно все параметры и подтвердите нажатием на OK. Затем выберите на дисплее закладку OK и подтвердите выбор.

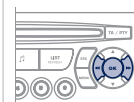

# 08 ЭКРАННЫЕ МЕНЮ

01:17 20°  
27 MAY 2011

## МОНОХРОМНЫЙ ДИСПЛЕЙ А

- 1 RADIO-CD  
РАДИО-CD
- 2 RDS SEARCH  
СЛЕЖЕНИЕ RDS
- 2 REG MODE  
РЕЖИМ REG
- 2 CD REPEAT  
ПОВТОР CD
- 2 RANDOM PLAY  
СЛУЧ. ПОРЯДОК



## 1 ОСНОВНАЯ ФУНКЦИЯ

- 2 ВЫБОР А
- 3 ВЫБОР А1
- 3 ВЫБОР А2
- 2 ВЫБОР В...

## 1 VEHICLE CONFIG КОНФИГ. АВТОМОБ.\*

- 2 REV WIPE ACT  
ОЧ-ЛЪ З/СТЕКЛА, З/ХОД
- 2 GUIDE LAMPS  
СВЕТ. ДОРОЖКА

\* Параметры могут различаться в зависимости от варианта исполнения автомобиля.

## 1 OPTIONS ДОПОЛНИТЕЛЬНЫЕ ВОЗМОЖНОСТИ

- 2 DIAGNOSTICS  
ДИАГНОСТИКА
- 3 CONSULT  
ОБРАТИТЬСЯ ЗА КОНСУЛЬТАЦИЕЙ
- 3 ABANDON  
ВЫЙТИ

## 1 UNITS ЕД. ИЗМЕРЕНИЯ

- 2 TEMPERATURE: °CELSIUS/°FAHRENHEIT  
ТЕМПЕРАТУРА: °C (ПО ЦЕЛЬСИУС)/°F (ПО ФАРЕНГЕЙТУ)
- 2 FUEL CONSUMPTION: KM/L - L/100 - MPG  
РАСХОД ТОПЛИВА : КМ/Л - Л/100 - МРГ

# 08 МЕНЮ ДИСПЛЕЯ

01:17 20°  
27 APR 2011

1 DISPLAY ADJUST  
НАСТРОЙКА ДИСПЛЕЯ

2 YEAR  
ГОД

2 MONTH  
МЕСЯЦ

2 DATE  
ДЕНЬ

2 HOUR  
ЧАСЫ

2 MINUTES  
МИНУТЫ

2 12 H/24 H MODE  
ИНДИКАЦИЯ 12 Ч/24 Ч

1 LANGUAGE  
ЯЗЫКИ

2 FRANCAIS  
ФРАНЦУЗСКИЙ

2 ITALIANO  
ИТАЛЬЯНСКИЙ

2 NEDERLANDS  
НИДЕРЛАНДСКИЙ

2 PORTUGUES  
ПОРТУГАЛЬСКИЙ

2 PORTUGUES-BRASIL  
ПОРТУГАЛЬСКИЙ (БРАЗИЛ. ДИАЛЕКТ)

2 DEUTSCH  
НЕМЕЦКИЙ

2 ENGLISH  
АНГЛИЙСКИЙ

2 ESPANOL  
ИСПАНСКИЙ

# 08 МЕНЮ ДИСПЛЕЯ



## МОНОХРОМНЫЙ ДИСПЛЕЙ С



Нажмите на кнопку ОК для доступа в меню на экране дисплея:

### РАДИО

- 1 activate/deactivate RDS  
включить/выключить RDS
- 1 activate/deactivate REG mode  
включить/выключить режим REG
- 1 activate/deactivate radiotext  
включить/выключить радиотекст

### CD/CD MP3

- 1 activate/deactivate Intro  
включить/выключить "Intro"
- 1 activate/deactivate track repeat (the entire current CD for CD, the entire current folder for MP3 CD)  
включить/выключить повторение треков (всего компакт-диска в формате CD; всего текущего списка, если это CD MP3)
- 1 activate/deactivate random play (the entire current CD for CD, the entire current folder for MP3 CD)  
включить/отключить произвольное воспроизведение (всего компакт-диска в формате CD; всего текущего списка, если это CD MP3)

### USB

- 1 activate/deactivate track repeat (of the current folder/artist/genre/playlist)  
включить/отключить повторение треков (списка/исполнителя/жанра/текущего плей-листа)
- 1 activate/deactivate random play (of the current folder/artist/genre/playlist)  
включить/отключить произвольное воспроизведение (списка/исполнителя/жанра/текущего плей-листа)

# 08 МЕНЮ ДИСПЛЕЯ



## МОНОХРОМНЫЙ ДИСПЛЕЙ С

При нажатии на кнопку MENU на дисплей выводятся:



### 1 AUDIO FUNCTIONS ФУНКЦИИ АУДИОСИСТЕМЫ

#### 2 FM BAND PREFERENCES ПРЕДПОЧТЕНИЯ В ДИАПАЗОНЕ FM

##### 3 alternative frequencies (RDS) отслеживание частоты (RDS)

4 activate/deactivate  
активировать/отключить

##### 3 regional mode (REG) слежение за местными станциями (REG)

4 activate/deactivate  
активировать/отключить

##### 3 radio-text information (RDTXT) показ радиотекста (RDTXT)

4 activate/deactivate  
активировать/отключить

### 2 PLAY MODES РЕЖИМЫ СЧИТЫВАНИЯ ИНФОРМАЦИИ

##### 3 album repeat (RPT) повтор альбома (RPT)

4 activate/deactivate  
активировать/отключить

##### 3 track random play (RDM) прослушивание в произвольном порядке (RDM)

4 activate/deactivate  
активировать/отключить



### 1 TRIP COMPUTER БОРТОВОЙ КОМПЬЮТЕР

#### 2 ENTER DISTANCE TO DESTINATION ВНЕСЕНИЕ ПАРАМЕТРА РАССТОЯНИЯ

3 Distance: x miles  
Расстояние: x км

#### 2 ALERT LOG ЖУРНАЛ ЗАПИСИ СБОЕВ

3 Diagnostics  
Диагностика систем автомобиля

#### 2 STATUS OF THE FUNCTIONS СОСТОЯНИЕ СИСТЕМ\*

3 Functions activated or deactivated  
Активные и неактивные системы

\* Параметры могут различаться в зависимости от варианта исполнения автомобиля.



### 1 PERSONALISATION-CONFIGURATION ПЕРСОНАЛЬНЫЕ НАСТРОЙКИ И КОНФИГУРАЦИЯ

#### 2 DEFINE THE VEHICLE PARAMETERS ОПРЕДЕЛИТЬ ПАРАМЕТРЫ СИСТЕМ АВТОМОБИЛЯ\*

#### 2 DISPLAY CONFIGURATION НАСТРОЙКИ ДИСПЛЕЯ

##### 3 video brightness adjustment настройка яркости видео

4 normal video  
видео норм. режим

4 inverse video  
видео переключение

4 brightness (- +) adjustment  
настройка яркости (- +)

##### 3 date and time adjustment настройка календаря и часов

4 day/month/year adjustment  
настройка день/месяц/год

4 hour/minute adjustment  
настройка час/мин

4 choice of 12 h/24 h mode  
индикация 12 ч/24 ч

##### 3 choice of units выбор единиц измерения

4 l/100 km - mpg - km/l  
л/100 км - mpg - км/л

4 °Celsius/°Fahrenheit  
°C (по Цельсию)/°F (по Фаренгейту)

#### 2 CHOICE OF LANGUAGE ВЫБОР ЯЗЫКА

# 08 МЕНЮ ДИСПЛЕЯ



## 1 TELEPHONE BLUETOOTH ТЕЛЕФОН BLUETOOTH

1

### 2 BLUETOOTH CONFIGURATION СИНХРОНИЗАЦИЯ BLUETOOTH

2

3 Connect/Disconnect a device  
Подключить/Отключить устройство

3

3 Telephone function"  
Функция "Телефон"

3

3 Audio Streaming function"  
Функция "Audio Streaming"

3

4 Consult the paired device  
Проверить наличие второго аппарата

4

4 Delete a paired device  
Удалить второй аппарат

4

4 Perform a Bluetooth search  
Выполнить поиск Bluetooth

4

### 2 CALL ВЫЗОВ

2

3 Calls list  
Журнал звонков

3

4 Directory  
Перечень

4

### 2 MANAGE THE TELEPHONE CALL УПРАВЛЕНИЕ ТЕЛЕФОННЫМ ВЫЗОВОМ

2

3 Terminate the current call  
Завершить телефонный разговор

3

3 Activate private mode  
Активировать конфиденциальный режим

3

# ЧАСТО ЗАДАВАЕМЫЕ ВОПРОСЫ

ВОПРОС	ОТВЕТ	ЧТО ДЕЛАТЬ
Как устранить расхождение в качестве звучания источников аудиосигнала (радиоприемника, CD-плеера...)?	Для оптимального звуковоспроизведения настройки аудиосистемы (громкость, тембр, акустическое поле, тонкомпенсация) могут адаптироваться к различным источникам аудиосигнала, что ведет к разнице звучания при смене источника (радиоприемника, CD-плеера...).	Проверьте соответствие аудионастроек (громкости, тембра, акустического поля, тонкомпенсации) каждому из источников. Так, регулировки всех функций в режиме AUDIO (высокие и низкие частоты тембра, баланс передних и задних громкоговорителей, баланс левых и правых громкоговорителей) следует перевести в среднее положение, установить "плоскую" характеристику звукового поля, а функцию тонкомпенсации установить в положение "активирована" для CD-плеера и в положение "не активирована" для радиоприемника.
Почему компакт-диск либо систематически выбрасывается дисководом CD-плеера, либо не читается?	Компакт-диск перевернут, неудобочитаем, не содержит аудиоинформации или формат записанной на нем аудиоинформации не соответствует формату, на который рассчитан CD-плеер автомагнитолы. Компакт-диск защищен системой защиты от пиратского использования, которая не распознается CD-плеером автомагнитолы.	<ul style="list-style-type: none"> <li>- Проверьте, не перевернут ли компакт-диск в дисковом.</li> <li>- Проверьте состояние диска: слишком поврежденный диск читаться не будет.</li> <li>- Если диск записан самостоятельно, см. рекомендации в разделе "Аудиосистема".</li> <li>- CD-плеер автомагнитолы не предназначен для проигрывания дисков DVD.</li> <li>- Некоторые компакт-диски не будут читаться CD-плеером в связи с их низким качеством.</li> </ul>
На экране появляется сообщение "Ошибка периферийного оборудования, подключаемого к разъему USB". Соединение с Bluetooth разорвано.	Недостаточный уровень заряда аккумуляторной батареи периферийного устройства.	Требуется подзарядка аккумуляторной батареи периферийного оборудования.
	Флеш-карта USB не распознается. Поврежденная флеш-карта.	Отформатируйте флеш-карту.
Почему качество звука CD-плеера ухудшилось?	Компакт-диск поцарапан или он низкого качества.	Пользуйтесь только высококачественными компакт-дисками и храните их в надлежащих условиях.
	Настройки автомагнитолы (высокие и низкие частоты тембра, звуковое поле) неправильны.	Установите уровень высоких или низких частот тембра на 0, при этом звуковое поле не настраивайте.

ВОПРОС	ОТВЕТ	ЧТО ДЕЛАТЬ
Почему внесенные в память радиостанции не работают (отсутствует звук, индицируется частота 87,5 МГц...)?	Неправильно выбран частотный диапазон.	Нажимая на клавишу BAND AST, найдите диапазон (AM, FM1, FM2, FMAST), в котором вещают внесенные в память станции.
Символ дорожной информации (ТА) индицируется. Почему информация не поступает?	Станция, на которую настроен радиоприемник, не участвует в региональной сети, передающей дорожную информацию.	Настройтесь на ту станцию, которая передает новостные сводки о ситуации на дорогах.
Почему качество приема радиостанции постепенно ухудшается, а внесенные в память радиостанции не работают (отсутствует звук, индицируется частота 87,5 МГц...).	Автомобиль отделился на слишком большое расстояние от передатчика интересующей Вас радиостанции, либо в географической местности, где Вы находитесь, передатчики отсутствуют вообще.	Включите функцию RDS, чтобы система могла проверить, есть ли в данной географической зоне более мощные радиопередатчики.
	Внешние препятствия (холмы, здания, туннели, гаражи, подземные сооружения...) способны ухудшить качество приема радиосигнала, в том числе и принимаемого в режиме отслеживания местных радиостанций, вещающих в стандарте RDS.	Падение качества приема из-за помех - естественное явление, оно ни в коей мере не означает ухудшения качества радиоприемника.
	Радиоантенна либо отсутствует, либо повреждена (например, на автоматической мойке или на подземной стоянке).	Проверьте исправность антенны в сервисной сети PEUGEOT.
Почему звук прерывается на одну-две секунды в режиме радиоприема?	В моменты прерывания звука система RDS производит поиск другой частоты, которая позволила бы улучшить качество приема радиостанции.	Отключите функцию RDS если звук прерывается слишком часто и всегда на одном и том же участке дороги.
Почему через несколько минут после остановки двигателя работающая автомагнитола отключается?	Продолжительность работы автомагнитолы после остановки двигателя зависит от степени заряженности аккумуляторной батареи. Отключение автомагнитолы предусмотрено концепцией системы: она переходит в режим энергосбережения и отключается, чтобы не разряжать аккумуляторную батарею.	Запустите двигатель, чтобы зарядить батарею.
Что означает сообщение на дисплее "перегрев аудиосистемы"?	Чтобы защитить аппаратуру от перегрева в случае чрезмерного повышения температуры окружающей среды, в автомагнитоле автоматически включается термозащитный режим, который либо понижает уровень громкости, либо блокирует работу CD-плеера.	Выключите на несколько минут аудиосистему, чтобы дать ей остыть.



**А**

Аварийная световая сигнализация ..... 128

Автоматическая коробка передач ..... 161, 178

Автоматический кондиционер воздуха ..... 59, 62

Автоматическое включение световых приборов ..... 91, 94

Автоматическое включение стеклоочистителя ..... 96, 98

Автоматическое включение фонарей аварийной сигнализации ..... 128

Адаптивные фары с подсветкой поворота ..... 95, 194

Аккумуляторная батарея ..... 177, 206

Артикул декоративного покрытия кузова ..... 222

Аудио-видео разъемы ..... 254

Аудиоплеер с функцией "Streaming audio Bluetooth" ..... 315

Аудиопроигрыватель Jukebox ..... 253

Аудиопроигрыватель Jukebox (с копированием) ..... 252

Аудиоразъемы ..... 103, 104, 290, 310, 312

**Б**

Багажная шторка ..... 111

Багажные дуги на крыше ..... 211

Багажный отсек ..... 87

Бачок омывателя ветрового стекла ..... 176

Бачок омывателя фар ..... 176

Безопасная перевозка детей ..... 83, 116, 120, 124, 125, 127, 136

Бензиновый двигатель ..... 90, 174, 214, 215

**Б**

Беспроводная гарнитура Bluetooth ("свободные руки") ..... 255-257, 291, 292, 313

Блок предохранителей в моторном отсеке ..... 199

Блок предохранителей в панели приборов ..... 199

Боковые плафоны ..... 100

Боковые подушки безопасности ..... 138, 139

Боковые светильники ..... 100

Бортовая навигационная система ..... 238, 277

Бортовой компьютер ..... 54, 55, 57

Буксировка автомобиля ..... 209

Буксировка прицепа ..... 210

Бытовое накачивание (при помощи ремкомплекта) ..... 179

**В**

Варианты размещения сидений ..... 73

Варианты расстановки сидений ..... 73

Вентиляционные решетки ..... 58

Вентиляция ..... 25

Вентиляция салона ..... 58-60

Вещевое отделение ..... 114

Вещевой ящик ..... 103

Вещевые отделения ..... 102, 104, 106, 109, 110

Время (настройка) ..... 260, 294, 316, 317

Вызов сервисной службы PEUGEOT ..... 225

Вызов срочной помощи ..... 224, 225

Вызов техпомощи ..... 224

Выключатели обогрева сидений ..... 67

Выключатель световых приборов ..... 91

Выключатель стеклоочистителя ..... 96-98

Выключатель стеклоподъемников ..... 83

**Г**

Габаритные размеры ..... 221

Галогенные лампы ..... 194

Гарнитура беспроводной громкой связи (телефон) ..... 255-257, 291, 292

Главное меню ..... 306

Голосовые команды ..... 230

**Д**

Давление воздуха в шинах ..... 25, 222

Дата (настройка) ..... 260, 294, 316, 317

Датчик интервала "distance alert" ..... 150

Датчики падения давления воздуха в шинах ..... 129

Двери ..... 85

Дверные карманы для вещей ..... 102

Движение автомобиля ..... 78, 157, 161

Демонтаж колеса ..... 192

Дети (обеспечение безопасности) ..... 120, 124, 125

Детские кресла ..... 116

Детские кресла ISOFIX ..... 123-125

Дизельный двигатель ..... 90, 173, 175, 216, 217, 220

Дисплей комбинации приборов ..... 27, 156

Дистанционное включение световых приборов ..... 93, 100

Дневные ходовые огни ..... 93, 194, 196

Домкрат ..... 188, 190

Дополнительное оборудование ..... 213

Дополнительные разъемы ..... 254, 310

Дополнительный вход ..... 254, 290, 310, 312

Дополнительный разъем ..... 290, 312

Доступ к сиденьям 3-го ряда ..... 71

## Е

Емкость топливного бака .....	89
Если топливо в баке закончилось (на дизеле) .....	173
ESC/ASR .....	130

## Ж

Жесткая панель .....	71
----------------------	----

## З

Заводская табличка .....	222
Заводские таблички .....	222
Заводской номер автомобиля .....	222
Заднее стекло (оттаивание) .....	61
Задние подголовники .....	69
Задние сиденья .....	69, 71, 72
Замена воздушного фильтра .....	177
Замена колеса .....	188, 190
Замена ламп .....	194, 197, 198
Замена лампы .....	194, 197, 198
Замена масляного фильтра .....	177
Замена сажевого фильтра .....	178
Замена салонного фильтра .....	177
Замена щетки стеклоочистителя .....	98, 208
Замена электрических предохранителей .....	199
Замена электрического предохранителя .....	199
Замена элемента питания в ключе-пульте .....	79
Замок зажигания с блокировкой рулевого колеса .....	78
Запасное колесо .....	188, 190
Запирание замка багажника .....	77, 87
Запирание замков дверей .....	77, 85
Запирание замков из салона .....	86

## И

Заправка бака топливом .....	89, 90
Заряд аккумуляторной батареи .....	206
Защита от защемления стеклом .....	83, 108
Звуковой сигнал .....	128
Зеркало косметическое .....	103
Зимняя заслонка радиаторной решетки .....	212
Зоны риска (обновление перечня) .....	245, 284
Зоны риска (обновление списка) .....	245

## И

Идентификационные данные автомобиля .....	222
Индикатор переключения передач .....	156
Инициализация ключа-пульта .....	79
Инициализация стеклоподъемников .....	83
Инструменты .....	188, 190
Инструменты панели приборов .....	27
Интеллектуальная противобуксовочная система .....	130
Информация о движении на дорогах ТМС .....	247, 285
Информация о дорожном движении (ТА) .....	248, 286, 287, 308
Информация о дорожном движении ТМС .....	247, 248, 285, 286

## К

Капот .....	172
Карта SIM .....	103, 258
Ключ-пульт дистанционного управления .....	76-78, 80
Коврик напольный .....	105
Кольца для закрепления багажа .....	109, 110

## Л

Комбинации приборов .....	27, 28
Компакт-диски MP3 (CD-плеер) .....	289, 309
Комплект принадлежностей для временного устранения прокола .....	179
Комплект принадлежностей для устранения прокола .....	179, 185
Кондиционер воздуха .....	25
Кондиционер воздуха с ручными регулировками .....	59, 60
Контроль давления (при помощи ремкомплекта) .....	179
Контроль исправности систем и текущие проверки .....	174, 175, 177, 178
Контрольные лампы и сигнализаторы .....	29, 30, 32, 34
Контрольные лампы и сигнализаторы состояния систем .....	30
Контроль падения давления воздуха в шинах .....	129
Контроль уровней эксплуатационных жидкостей .....	174-177
Корректировка угла наклона фар .....	94, 95
Крепления ISOFIX .....	123
Крышка горловины топливного бака .....	89
Крючки .....	110, 114
Ксеноновые лампы .....	194

## Л

Лампы (замена) .....	194, 197, 198
Люк горловины топливного бака .....	89, 90

## М

Масса прицепа .....	215, 217, 220
Массы .....	215, 217, 220
Меню быстрых настроек .....	234, 275, 276

Механическая коробка передач .....	156, 164, 178
Минимальный остаток топлива .....	89
Многофункциональный дисплей (без автомагнитолы) .....	42
Многофункциональный дисплей (с автомагнитолой) .....	44, 46, 49, 51, 53
Монохромный дисплей С .....	55
Монтаж колеса .....	192
Моторный отсек .....	174, 175
Музыкальные медиаплееры .....	250, 288
Мультимедиа для задних пассажиров .....	104, 107

## Н

Навигатор .....	238, 277
Навигационная система .....	238, 277
Навигационная система G.P.S. ....	238, 277
Наружные зеркала заднего вида .....	74
Настройка даты .....	260, 294, 317
Настройка календаря ....	260, 316, 317
Настройка часов ....	260, 294, 316, 317

## О

Обеспечение безопасной перевозки детей .....	116, 120, 123-125, 136
Обзор "с поднятой головой" .....	148, 152, 154
Обновление перечня зон риска .....	245, 284
Обновление списка зон риска .....	245
Обнуление счетчика пробега за поездку .....	41

Оборудование и принадлежности салона .....	102
Обустройство багажного отсека .....	109, 110
Огни стояночные .....	91, 194-197
Ограничитель скорости .....	152
Омыватель ветрового стекла .....	97
Омыватель заднего стекла .....	97
Омыватель фар .....	97
Открытие крышки багажника .....	76, 87
Определение местонахождения автомобиля .....	77
Определение свободного места .....	169
Освещение багажного отсека .....	101, 115
Освещение салона .....	99, 100
Остановка автомобиля ....	78, 157, 161
Отделения для вещей .....	109, 110
Отключение подушки безопасности пассажира .....	136
Отключение системы ESP .....	131
Отключение энергопотребителей .....	208
Открытие дверей .....	76, 85
Открытие замка багажника из салона .....	88
Открытие замка двери аварийное .....	87
Открытие капота .....	172
Открытие складного цветного монитора .....	53
Открытие шторки панорамной крыши .....	108
Отопление .....	25, 59, 60
Отпирание замков .....	76
Отпирание замков из салона .....	86
Охранная сигнализация .....	81
Очечник .....	102
Очиститель заднего стекла .....	97

## П

Панорамная крыша .....	108
Перевозка грузов .....	25, 73, 211
Перевозка детей и их безопасность .....	127
Перевозка длинномерных предметов .....	68, 73
Передние подголовники .....	67
Передние сиденья .....	65, 66, 68
Передние тормозные колодки .....	178
Переносная лампа .....	101, 109, 110, 115
Перечень электрических предохранителей .....	199
Перчаточный ящик .....	102, 103
Плановое техническое обслуживание .....	25
Плафоны .....	99
Плафоны индивидуального освещения .....	99
Поворотные фары .....	95
Повторители указателей поворотов .....	196
Подлокотник задний .....	110
Подрулевой блок управления автомагнитолой .....	232, 305
Подсветка панели приборов .....	41
Подставка для банки с напитком .....	102
Подставка для стакана с напитком .....	109, 110
Подушки безопасности .....	36
Пол-"гармошка" .....	72, 109, 110
Полка багажного отсека .....	109-111
Полки .....	106
Поручни .....	102
Предохранители электрические .....	199
предохранительный клапан топливного бака .....	90
Привод шторки панорамной крыши .....	108
Приглушенный свет в салоне .....	100

Проверка уровней эксплуатационных жидкостей.....	176, 177
Проигрыватель CD MP3 .....	289, 309
Проигрыватель дисков CD MP3 .....	289, 309
Прокачка топливной системы .....	173
Прокол шины .....	179, 185
Противобуксовочная система (ASR).....	131
Противозаносная система ESP ....	131
Противосолнечные козырьки .....	102, 103, 115
Противотуманные фары .....	92, 194, 196
Пульт дистанционного управления.....	76, 77, 80

## P

Радиоприемник .....	249, 287, 307
Разъем JACK.....	104, 310, 312
Разъем USB.....	104, 310, 312
Разъемы RCA.....	254
Расход топлива .....	25
Регулировка подголовников.....	67, 69
Регулировка положения рулевого колеса .....	75
Регулировка ремней безопасности по высоте.....	132, 133
Регулировка сидений.....	65, 66, 69
Регулятор подсветки панели приборов .....	41
Регулятор скорости.....	154
Режим "автострада" (для указателей поворотов).....	128
Режим экстренного торможения.....	143
Режим энергосбережения .....	208
Ремень безопасности.....	110, 132, 133, 135
Розетка электрическая 12 вольт .....	102, 104, 109, 110, 114

## C

Рулевое колесо (регулировка).....	75
Рычаг автоматической коробки передач .....	161
Рычаг механической коробки передач .....	156
Рычаг переключения передач .....	25
Рычаг секвентальной коробки передач .....	157
PEUGEOT CONNECT ASSISTANCE .....	224
PEUGEOT CONNECT SOS .....	224, 225
PIN-код.....	258

Салонное зеркало заднего вида ....	75
Световые индикаторы и сигнализаторы .....	29, 32, 33
Световые приборы .....	101
Секвентальная коробка передач.....	157, 164, 178
Сервисные службы PEUGEOT .....	225
Сетка-перегородка для высокого багажа .....	112
Сетка для закрепления багажа.....	113
Сиденья детские .....	118, 120
Сиденья с подогревом .....	67
Сиденья с электрорегулировками .....	66
Силовые агрегаты.....	214, 216
Система Stop Start .....	57, 61, 63, 89, 164, 172, 177, 206
Система WIP Com 3D .....	28, 51, 53, 55, 227, 230, 233, 261
Система WIP Nav .....	49, 53, 274, 295
Система WIP Plug .....	104, 310
Система WIP Sound. 46, 303, 318, 320	
Система динамической стабилизации ESC.....	130
Система помощи при трогании на уклоне.....	145

## T

Система предупреждения при парковке задним ходом.....	167
Система экранного меню .....	261, 295, 318, 320
Система энергосбережения.....	208
Системы ASR и ESP .....	131
Системы ESP и ASR .....	131
Системы экологической защиты .....	25, 80
Складной цветной монитор .....	49, 51, 53
Складывание задних сидений .....	69, 71, 72
Снятие резинового коврика .....	105
Стеклоочиститель .....	96, 98
Стеклоподъемники .....	83
Суперблокировка замков .....	77
Счетчик пробега .....	27, 41
Счетчик пробега за поездку .....	41
Съемная зимняя заслонка .....	212
Таблица масс .....	215, 217, 220
Таблица силовых агрегатов .....	214, 216
Тахометр .....	27
Текущие и контрольные проверки систем.....	177, 178
Телефон .....	225, 255-257, 291, 292
Телефон с беспроводной громкой связью .....	255-257
Температура охлаждающей жидкости .....	37
Технические характеристики .....	214-217, 220
Топливный бак.....	89, 90
Топливо.....	25, 89, 90
Тормозная система .....	178
Тормозные диски .....	178
Тормоз стояночный .....	178
Третий стоп-сигнал .....	198



У

---

- Уведомляющие индикаторы и сигнализаторы ..... 30, 33, 34
- Угол наклона фар (регулировка) ..... 94, 95
- Удаление инея со стекол ..... 60, 61
- Удаление конденсата со стекол ..... 60
- Указатели поворотов ..... 128, 194, 197
- Указатель пробега до планового технического обслуживания ..... 38
- Указатель температуры охлаждающей жидкости ..... 37
- Указатель уровня масла в двигателе ..... 40, 176
- Указатель уровня топлива ..... 89
- Упор капота ..... 172
- Уровень жидкости в омывателе стекол ..... 97, 176
- Уровень жидкости в омывателе фар ..... 97, 176
- Уровень масла ..... 40, 176
- Уровень масла в двигателе ..... 40, 176
- Уровень охлаждающей жидкости ..... 37, 176
- Уровень присадки к дизтопливу ..... 177
- Уровень рабочей жидкости в усилителе руля ..... 176
- Уровень тормозной жидкости ..... 176
- Установка багажных дуг на крыше ..... 211
- Установка на ноль указателя техобслуживания ..... 39
- Уход за автомобилем ..... 25

Ф

---

- Фары ближнего света ..... 91, 194, 195
- Фары дальнего света ..... 91, 194-196
- Фильтр воздушный ..... 177
- Фильтр масляный ..... 177

Э

- Фильтр сажевый ..... 177, 178
- Фильтр салонный ..... 177
- Фонари аварийной световой сигнализации ..... 128
- Фонари направленного освещения задние ..... 99
- Фонари освещения заднего номерного знака ..... 198
- Фонари стоп-сигнала ..... 197
- Фонари указателей поворотов ..... 128
- Фонарь заднего хода ..... 197
- Фонарь противотуманный задний ..... 92, 197, 198
- Фронтальные подушки безопасности ..... 136, 139
- функция "световая дорожка" ..... 93, 94

Э

---

- Эко-вождение ..... 25
- Экономичное вождение ..... 25
- Экономия электроэнергии ..... 208
- Электрический стояночный тормоз ..... 140, 143
- Электронная блокировка запуска двигателя ..... 78, 80
- Элемент питания ключа-пульта ..... 79, 80

Я

---

- Ящик для мелких предметов ..... 106

Ц

---

- Цветной дисплей 16/9 ..... 233, 261, 274, 295
- Центральная консоль ..... 104
- Центральный электрический замок ..... 77, 86

И

---

- ISOFIX (крепления) ..... 123

Ч

---

- Черно-белый дисплей ... 306, 318, 320

Ш

---

- Шины ..... 25
- Шторка панорамной крыши ..... 108
- Шторки ..... 115
- Шторные подушки безопасности ..... 138, 139

## НАРУЖНОЕ ОБОРУДОВАНИЕ АВТОМОБИЛЯ

Ключ-пульт с дистанционным управлением ..... 76-80

- отпирание/запирание замков
- противоугонная защита
- замок зажигания
- элемент питания пульта ДУ

Топливный бак ..... 89-90

Ограничитель заливной горловины бака ..... 90

Стеклоочиститель ..... 96-98

Замена щетки стеклоочистителя ..... 98, 208

Багажное отделение ..... 87-88

- отпирание/запирание
- механизм аварийного отпирания

Комплект для устранения прокола в шине ..... 179-187

Замена колеса ..... 188-193

- инструменты
- демонтаж

Помощь при парковке ..... 167-168

Буксировка автомобиля ..... 209-210

Буксировка прицепа ..... 210-211

Замена ламп ..... 197-198

- в задних фонарях
- в 3-ем стоп-сигнале
- в фонарях номерного знака
- противотуманные фары

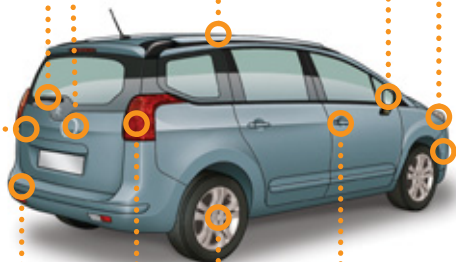

Дополнительное оборудование ..... 213

Багажные дуги и молдинги на крыше ..... 211

Прозрачная панорамная крыша ..... 108

Зеркала заднего вида наружные ..... 74

Дистанционное включение световых приборов ..... 93

Плафоны на боковых зеркалах заднего вида ..... 100

Адаптивные фары ..... 91-95

Корректор фар ..... 94, 95

Зимняя заслонка радиаторной решетки ..... 212

Замена ламп в передних световых приборах ... 194-196

- в оптических блоках фар
- в противотуманных фарах
- в боковых указателях поворотов

Оценка места под парковку ..... 169-170

Двери ..... 85-88

- отпирание/запирание замков
- центральный замок
- механизм аварийного отпирания

Охранная сигнализация ..... 81-82

Стеклоподъемники ..... 83-84

Системы ESC:  
ABS, AFU, ASR, CDS ..... 130-131

Контроль давления воздуха в шинах ..... 129

Давление воздуха в шинах ..... 222

## ОБОРУДОВАНИЕ И ПРИНАДЛЕЖНОСТИ САЛОНА

Боковые шторы ..... 115

Обустройство багажного отделения ..... 109-115

- шторка, полка багажного отделения
- сетка-перегородка для высокого багажа
- сетка для закрепления багажа
- крючки багажные
- розетка 12 В
- ящик для вещей

Фонарь багажного отделения, переносная лампа ..... 101, 115



Мультимедиа для задних пассажиров... 107

Сиденья детские ..... 116-122

Кресла детские Isofix ..... 123-126

Безопасная перевозка детей ..... 127

Сиденья задние 2-го ряда ..... 69-70

Жесткая панель ..... 71

Доступ к 3<sup>му</sup> ряду ..... 71

Сиденья задние 3-го ряда ..... 72-73

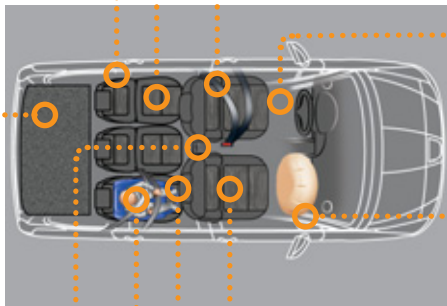

Ремень безопасности ..... 132-135

Коврик ..... 105

Выдвижной ящик для вещей ..... 106

Подушки безопасности ..... 136-139

Выключатель подушки безопасности пассажира ..... 117, 137

Сиденья передние ..... 65-67

- с ручными регулировками
- с электрическими регулировками
- подголовники
- поясничная опора
- с подогревом

Сиденье переднего пассажира в положении "стол", перевозка длинномерных предметов ..... 68

Авиастолик ..... 106

Ящики под сиденьями ..... 106

## ОБОРУДОВАНИЕ МЕСТА ВОДИТЕЛЯ

Противосолнечный козырек.....103



Блок предохранителей в салоне .... 199-202

Открытие капота .....172

Коробка передач механическая  
6- ступенчатая.....156

Индикатор выбора передач .....156

Коробка передач секвентальная ..... 157-160

Коробка передач  
автоматическая..... 161-163

Система "стоп-старт"..... 164-166

Система помощи при трогании  
на уклоне .....145

Эко-вождение..... 25-26

Электрический стояночный  
тормоз..... 140-144, 146-147

Плафоны .....99, 100  
Сигнализатор ремня/подушки  
безопасности пассажира..... 133, 137  
Внутреннее зеркало  
заднего вида .....75



Центральная консоль ..... 104  
Система WIP Plug ..... 112, 288, 310



WIP Com 3D ..... 227-270  
Настройка календаря/  
часов .....260



Система WIP Nav..... 271-302  
Настройка календаря/  
часов.....294



Система  
WIP Sound ..... 303-324  
Настройка календаря/  
часов.....316, 317

Вентиляция ..... 58-59  
Регулирование климата в задней части салона .....59  
Кондиционер..... 60-61  
Кондиционер автоматический ..... 62-64  
Удаление инея и конденсата со стекол..... 61

Обустройство салона..... 102-103, 105  
- противосолнечный козырек  
- вещевые карманы для водителя  
- перчаточный ящик  
- коврики

Розетка 12 В .....104

## ОБОРУДОВАНИЕ МЕСТА ВОДИТЕЛЯ (ПРОДОЛЖЕНИЕ)

Верхняя информационная панель ..... 148-149  
 Временной интервал "Distance alert" ..... 150-151

Переключатель световых приборов ..... 91-95  
 Указатели поворотов ..... 128

Ограничитель скорости ..... 152-153  
 Регулятор скорости ..... 154-155

Наружные зеркала заднего вида ..... 74  
 Стеклоподъемники, блокировка ..... 83-84

Панель контрольных ламп ..... 16  
 Стоп-старт ..... 164-166

Корректор фар ..... 94, 95

Комбинации приборов, дисплеи ..... 27-29  
 Контрольные лампы ..... 29-37  
 Индикаторы ..... 37-40  
 Индикатор выбора передач ..... 156  
 Выключатели ..... 39, 41  
 - режим "check"/указатель пробега до ТО/счетчик пробега за поездку  
 - регулятор подсветки панели приборов

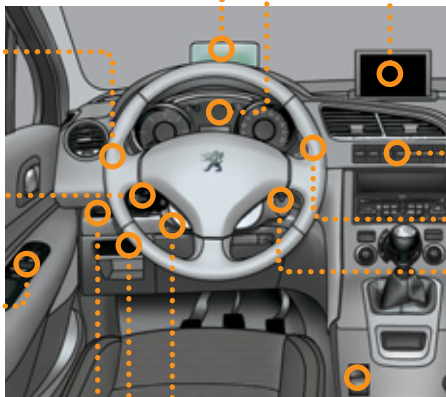

Регулировка положения рулевого колеса ..... 75  
 Звуковой сигнал ..... 128

Многofункциональные дисплеи ..... 42-52  
 - Дисплей А  
 - Дисплей С  
 - Цветной дисплей 16/9  
 - Цветной дисплей 16/9 с высоким разрешением  
 Складной дисплей ..... 53  
 Дисплей А: настройка календаря/часов ..... 43, 45

Аварийная световая сигнализация ..... 128  
 Выдвижной информационный экран ..... 148-149  
 Временной интервал "Distance alert" ..... 150-151

Переключатель стеклоочистителя ..... 96-98  
 Бортовой компьютер ..... 54-57

Выключатель ..... 78

Прозрачная панорамная крыша ..... 108

## ТЕХНИЧЕСКИЕ ХАРАКТЕРИСТИКИ - ОБСЛУЖИВАНИЕ АВТОМОБИЛЯ

Если топливо в баке закончилось  
(на дизельной модификации) ..... 173

Проверка уровней..... 176-177

- масла
- тормозной жидкости
- рабочей жидкости ГУР
- охлаждающей жидкости
- жидкости омывателей стекол/фар

Контроль..... 177-178

- воздушного фильтра
- салонного фильтра
- масляного фильтра
- тормозных колодок/тормозных дисков

Замена ламп ..... 194-198

- в передних световых приборах
- в задних световых приборах

Аккумуляторная батарея 12 В ..... 206-207  
Энергосберегающий режим ..... 208  
Блок предохранителей  
под капотом ..... 199, 203-205

Массы для бензиновых модификаций .... 215

Массы для дизельных модификаций ..... 217-219

Массы для дизельных коммерческих модификаций ... 220

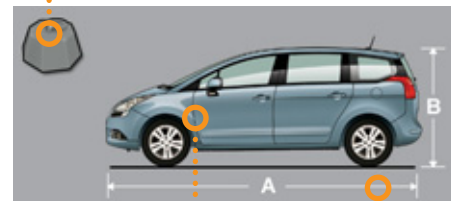
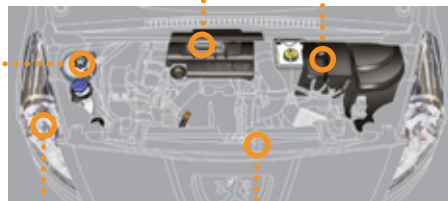

Идентификационные данные ..... 222

Открытие капота ..... 172  
Моторный отсек бензинового  
двигателя ..... 174  
Моторный отсек дизельного двигателя .... 175  
Бензиновые двигатели ..... 214  
Дизельные двигатели ..... 216

Габаритные размеры ..... 221





В настоящем руководстве представлено все оборудование, которым могут комплектоваться автомобили данной модели.

На Вашем автомобиле установлена часть оборудования, описанного в руководстве - в зависимости от варианта исполнения, уровней комплектации и характеристик автомобиля, предназначенных для страны, в которую он поставляется.

Описания и рисунки даны без принятия на себя каких-либо обязательств. Компания PEUGEOT оставляет за собой право вносить изменения в свои модели и их оборудование, не указывая их в настоящем руководстве.

Данное руководство является неотъемлемой частью Вашего автомобиля. Не забудьте передать его новому владельцу при перепродаже автомобиля.

Компания PEUGEOT свидетельствует, что, во исполнение Правил Европейского Сообщества (Директива ЕЭС 2000/53) в части, касающейся вышедших из употребления транспортных средств, она отвечает предписанным этим документом задачам, и что в производстве реализуемой ею продукции используются материалы вторичной переработки.

Перепечатка и перевод руководства в полном объеме или его части без письменного разрешения компании PEUGEOT запрещены.

По поводу устранения любых неисправностей на своем автомобиле, обращайтесь в специализированные техцентры, имеющие техническую информацию, компетенцию и необходимое оборудование - то, что компания "Автомобили PEUGEOT" способна предложить Вам.

Отпечатано в России



Russe



05-11



Automobiles PEUGEOT - Siège Social : 75, avenue de la Grande-Armée 75016 PARIS

Tél. 33 (0)1 40 66 55 11 - Fax 33 (0)1 40 66 54 14

Adresse postale : Automobiles PEUGEOT B.P 01 75761 PARIS cedex 16 - Adresse Internet : <http://www.peugeot.com>

Société Anonyme au capital de 171 284 850 Euros - R.C.S. PARIS B 552 144 503. SIRET 552 144 503 00018. APE 341 Z

