

Руководство по эксплуатации



PEUGEOT **508**





Руководство по эксплуатации на сайте

Руководство по эксплуатации своего автомобиля Вы можете найти на сайте PEUGEOT в рубрике "Личный кабинет".

Изучая руководство по эксплуатации в режиме онлайн, Вы также можете просмотреть последние информационные выпуски, разнесенные по страницам соответствующих моделей и определяемые по этой пиктограмме:



Обращаем Ваше внимание на следующую особенность ремонта и обслуживания автомобиля:

Установка на автомобиль любого электрооборудования или дополнительного электроприбора, не имеющего артикула в Каталоге сертифицированной продукции компании "Автомобили PEUGEOT", может вывести из строя Вашу бортовую электронную систему. Будем признательны, если Вы примете во внимание эту особенность и рекомендуем обратиться к нашему официальному дилеру, чтобы ознакомиться со всей номенклатурой изделий и дополнительного оборудования из Каталога сертифицированной продукции PEUGEOT.

 Если в Вашей стране на странице фирмы нет доступа к рубрике "Личный кабинет", свое руководство по эксплуатации Вы можете найти в интернете на сайте <http://public.servicebox.peugeot.com>.

Выберите:

- > интерактивную ссылку "Частные лица",
- > язык,
- > тип кузова,
- > дату издания, соответствующую дате первой регистрации автомобиля.

На сайте откроется ваше руководство по эксплуатации в том же издании.

ДОБРО ПОЖАЛОВАТЬ!

Благодарим Вас за то, что предпочли выбрать PEUGEOT 508.

Данное Руководство позволит Вам освоиться со своим автомобилем так, чтобы Вы могли полностью использовать все его возможности в любой жизненной ситуации.

В начале брошюры дано содержание Руководства, за которым следуют начальные сведения об автомобиле, облегчающие первое ознакомление с ним.

Подробная информация об автомобиле - описание систем обеспечения комфорта и безопасности, а также различные сведения практического характера, изложены в последующих разделах Руководства так, чтобы Вы смогли по достоинству оценить свой автомобиль и эффективно пользоваться им.

На любой реализуемой модели может быть установлена лишь часть представленного в данном Руководстве оборудования - в зависимости от варианта исполнения, уровня комплектации и характеристик автомобиля, предназначенных для страны, в которую он поставляется.

Экспликация

Внимание:

знак, которым отмечены предупреждения об опасности, с которой Вы должны считаться, чтобы не нанести ущерб себе или кому-либо другому и избежать риска повредить автомобиль.

Защита окружающей среды:

знак, которым отмечены рекомендации по сохранению окружающей среды.

Для сведения:

знак, которым отмечены дополнительные рекомендации по улучшению эксплуатации автомобиля.

См. страницу:

знак, отсылающий Вас к страницам с более подробным описанием функции.

| | | | | | |
|--|----------|---|----------|--|----------|
| <hr/> | | <hr/> | | <hr/> | |
| Краткое знакомство с автомобилем | ■ | Двери, окна, крышки | 2 | Вождение автомобиля | 4 |
| Эко-вождение | 20 | Ключ с дистанционным управлением | 43 | Пуск/останов двигателя | 101 |
| <hr/> | | Охранная сигнализация | 53 | Электрический стояночный тормоз | 103 |
| Контрольные приборы, индикаторы и сигнализаторы | 1 | Электрические стеклоподъемники | 55 | Ручной стояночный тормоз | 110 |
| Комбинация приборов | 22 | Багажное отделение | 57 | Механическая коробка передач | 111 |
| Контрольные лампы | 23 | Крышка багажника с электроприводом (SW) | 58 | Индикатор выбора передач | 112 |
| Контрольные приборы | 33 | Потолочный люк | 61 | Автоматическая коробка передач | 113 |
| Бортовой компьютер | 38 | Стеклопанорамная крыша (на SW) | 63 | 6-ступенчатая секвентальная коробка передач | 117 |
| Настройка календаря и часов | 41 | Топливный бак | 64 | Система "стоп-старт" | 121 |
| <hr/> | | Ограничитель заливного патрубка бака (на дизельной модификации) | 65 | Система помощи при трогании на уклоне | 124 |
| <hr/> | | <hr/> | | Индикация на выдвигном экране | 125 |
| <hr/> | | Комфорт | 3 | Ограничитель скорости | 128 |
| Передние сиденья | 67 | <hr/> | | Регулятор скорости | 130 |
| Задние сиденья | 72 | <hr/> | | Помощь при парковке | 132 |
| Зеркала заднего вида | 74 | <hr/> | | Система оценки свободного места для парковки | 134 |
| Регулировка положения рулевого колеса | 76 | <hr/> | | Обеспечение обзора | 5 |
| Оборудование салона | 77 | Передние сиденья | 67 | Переключатель световых приборов | 136 |
| Обустройство багажного отделения (на седане) | 80 | Задние сиденья | 72 | Автоматическое включение световых приборов | 141 |
| Обустройство багажного отделения (на SW) | 81 | Зеркала заднего вида | 74 | Регулировка фар | 144 |
| Отопление и вентиляция | 86 | Регулировка положения рулевого колеса | 76 | Адаптивные фары | 145 |
| Кондиционер воздуха с ручными настройками | 88 | Оборудование салона | 77 | Переключатель режимов стеклоочистителя | 147 |
| Автоматический двухзонный кондиционер воздуха | 90 | Обустройство багажного отделения (на седане) | 80 | Автоматическая работа стеклоочистителя | 149 |
| Четырехзонный автоматический кондиционер воздуха | 93 | Обустройство багажного отделения (на SW) | 81 | Плафоны | 151 |
| Обдув и обогрев заднего стекла | 98 | Отопление и вентиляция | 86 | Приглушенное освещение салона | 152 |
| Система программируемого отопления и вентиляции | 99 | Кондиционер воздуха с ручными настройками | 88 | <hr/> | |

| | | | | | |
|--|----------|---|----------|---|-----------|
| Безопасная перевозка детей | 6 | Практические советы по эксплуатации и обслуживанию | 8 | Технические характеристики | 10 |
| Детские кресла | 153 | Комплект принадлежностей для временного устранения прокола в шине | 178 | Бензиновые двигатели | 227 |
| Детские кресла с креплениями ISOFIX | 160 | Замена колеса | 184 | Массы автомобилей с бензиновым двигателем | 228 |
| "Детская" блокировка замков | 164 | Замена лампы | 191 | Дизельные двигатели | 230 |
| | | Замена электрического предохранителя | 200 | Массы автомобилей с дизельным двигателем | 233 |
| | | Аккумуляторная батарея 12 В | 204 | Габаритные размеры | 236 |
| | | Режим энергосбережения | 207 | Идентификационные данные | 237 |
| | | Замена щетки стеклоочистителя | 208 | | |
| | | Буксировка автомобиля | 209 | | |
| | | Буксировка прицепа | 211 | | |
| | | Установка багажных дуг | 213 | | |
| | | Дополнительное оборудование | 214 | | |
| | | | | | |
| Системы безопасности | 7 | Текущие проверки | 9 | Аудиосистема и телематика | |
| Указатели поворотов | 165 | Открытие капота | 217 | Экстренная или техническая помощь | 239 |
| Вызов технической или неотложной помощи | 166 | Если топливо в баке закончилось (на дизельной модификации) | 218 | Аудиосистема JBL | 241 |
| Звуковой сигнал | 166 | Бензиновые двигатели | 219 | WIP Nav+ | 243 |
| Бортовая система контроля давления воздуха в шинах | 167 | Дизельные двигатели | 220 | Автомагнитола | 297 |
| Система ESC | 168 | Проверка уровней | 222 | | |
| Ремни безопасности | 171 | Контрольные проверки | 225 | | |
| Подушки безопасности | 174 | | | | |
| | | | | | |
| | | | | Алфавитный указатель | ■ |
| | | | | | |
| | | | | Визуальный поиск | ■ |

Наружное оборудование автомобиля

Электронный ключ: дистанционное отпирание замков и пуск двигателя

Такая система позволяет отпирать, запираять и запускать двигатель автомобиля, имея при себе электронный ключ и находясь при этом в определенной зоне.

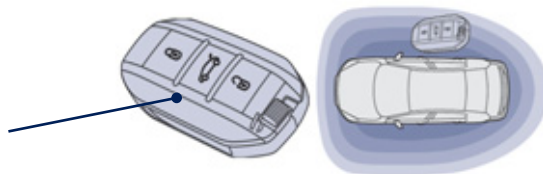

▶ 44, 101

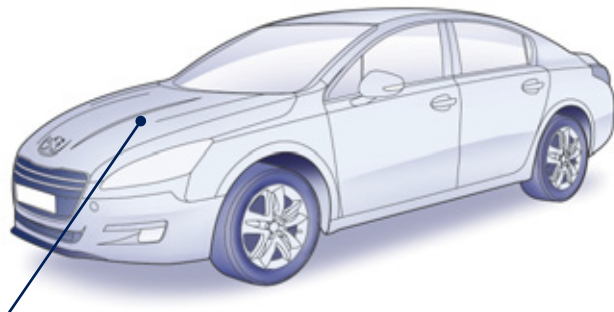

Система "стоп-старт"

Такая система выключает двигатель на время остановок дорожного движения (у светофоров, в пробках и т.д.) и вновь запускает его, как только водитель решит продолжить путь. Система "стоп-старт" способствует уменьшению расхода топлива, сокращению выбросов отработавших газов и снижению шумности в моменты остановок.

▶ 121

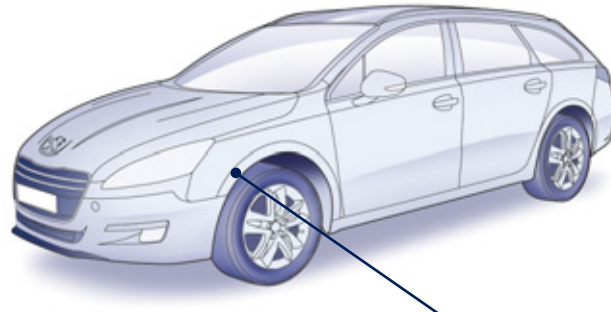

Система оценки свободного места для парковки

Эта система замеряет параметры свободного места и информирует Вас о возможности припарковаться на нем.

▶ 134

Наружное оборудование автомобиля

Помощь при парковке передним и задним ходом

Эта система служит для предупреждения водителя о препятствиях, которые могут оказаться перед автомобилем или за ним во время маневрирования передним или задним ходом.

▶ 132



Крышка багажника с электроприводом (SW)

Наличие электропривода облегчает открывание и закрывание крышки багажника - достаточно просто нажать на кнопку замка.

▶ 58



Комплект принадлежностей для устранения прокола в шине

В комплект входят компрессор и флакон с герметиком для временного устранения прокола в шине.

▶ 178

Замки

Ключ-пульт

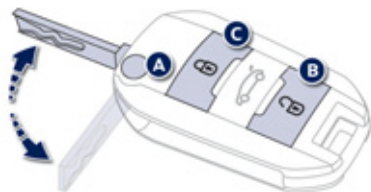

- A. Раскрывание / Складывание ключа.
- B. Отпирание замков автомобиля.

i Другие доступные функции...
C. Запирание автомобиля.
Определение местоположения автомобиля.

▶ 43

Система дистанционного отпирания замков и пуска двигателя

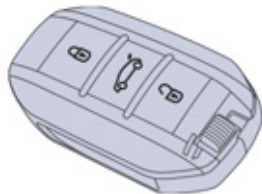

▶ 44



Отпирание

Имея при себе электронный ключ, расположенный в определенной зоне, возьмитесь за дверную ручку и потяните ее, чтобы открыть дверь.

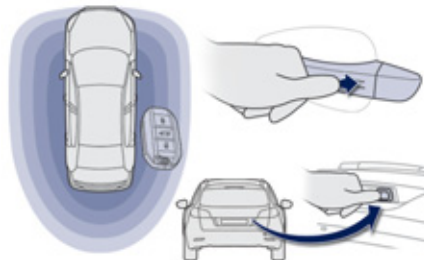

Запирание

Имея при себе электронный ключ, расположенный в определенной зоне, нажмите пальцем на дверную ручку (в зоне меток), чтобы запереть автомобиль.

Топливный бак

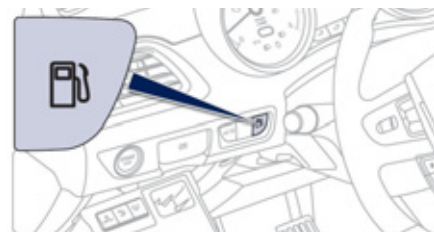

1. Открывание лючка топливного бака.

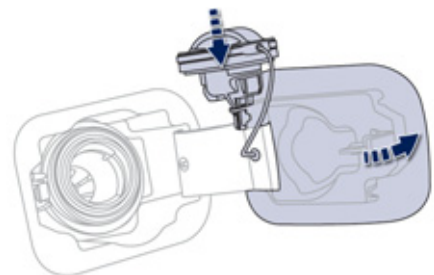

2. Открывание топливного бака и использование крючка для крышки горловины.

Емкость топливного бака: около 72 литров (или 55 л - в зависимости от модификации автомобиля).

▶ 64

Оборудование и обустройство салона

Индикация на выдвигном экране

Эта система проецирует информацию о скорости движения автомобиля и данные круиз-контроля на тонированный выдвигной экран, расположенный на уровне зрения водителя, позволяя ему не отрывать взгляда от дороги.

▶ 125

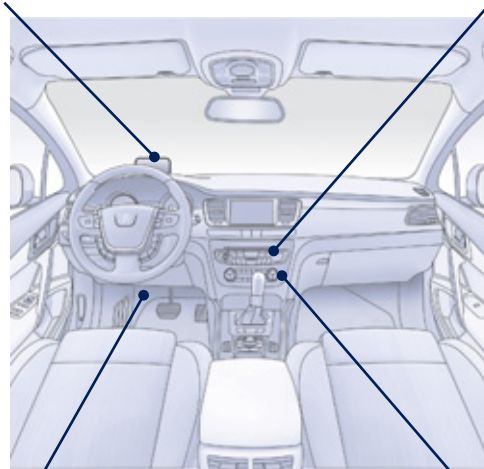

Подсветка салона

Мягкая подсветка салона улучшает видимость в салоне при слабой наружной освещенности.

▶ 152

Системы аудиоборудования и связи

Установленное на автомобиле оборудование современно и высокотехнологично: совместимая с форматом MP3 автомагнитола, USB-ридер, беспроводная гарнитура Bluetooth, система навигации с цветным дисплеем, дополнительные разъемы, аудиосистема Hi-Fi и т.д.

WIP Nav+

▶ 243

Автомагнитола

▶ 297



Если на Вашем автомобиле установлена система Hi-Fi марки JBL, значит она специально рассчитана на акустические характеристики его салона.

Сведения о ней читайте в рубрике "Аудиосистема и телематика".

Автоматический кондиционер

Такая система, после настройки уровня комфорта, автоматически поддерживает заданные значения микроклимата в салоне с учетом климатических условий за бортом автомобиля.

С ручными регулировками

▶ 88

Двухзонный

▶ 90

Четырехзонный

▶ 93

Блоки контрольных ламп



Включение контрольной лампы свидетельствует о состоянии соответствующей системы.



Массаж.

▶ 71



Система адаптации дальнего света фар.

▶ 142



Система оценки свободного места для парковки.

▶ 134



Система охранной сигнализации.

▶ 53



Электрический стояночный тормоз.

▶ 103



Пуск/останов электронным ключом.

▶ 101



Открытие багажника.

▶ 57, 58



Открытие люка топливного бака.

▶ 64



Отключение системы CDS/ASR.

▶ 170



"Детская" блокировка дверных замков.

▶ 164



Контрольная лампа системы программируемого подогрева.

▶ 99



Выключение системы помощи при парковке.

▶ 133



Выключение системы "стоп-старт".

▶ 122



Выдвижной информационный экран (вкл./выкл., настройки).

▶ 125

Подготовка к комфортному вождению

Передние сиденья

Ручные настройки

1. Регулировки по высоте.
2. Регулировка наклона спинки.
3. Регулировка высоты подушки сиденья.
4. Регулировка поясничной зоны.
5. Продольная регулировка сиденья.
6. Регулировка подушки.

▶ 67

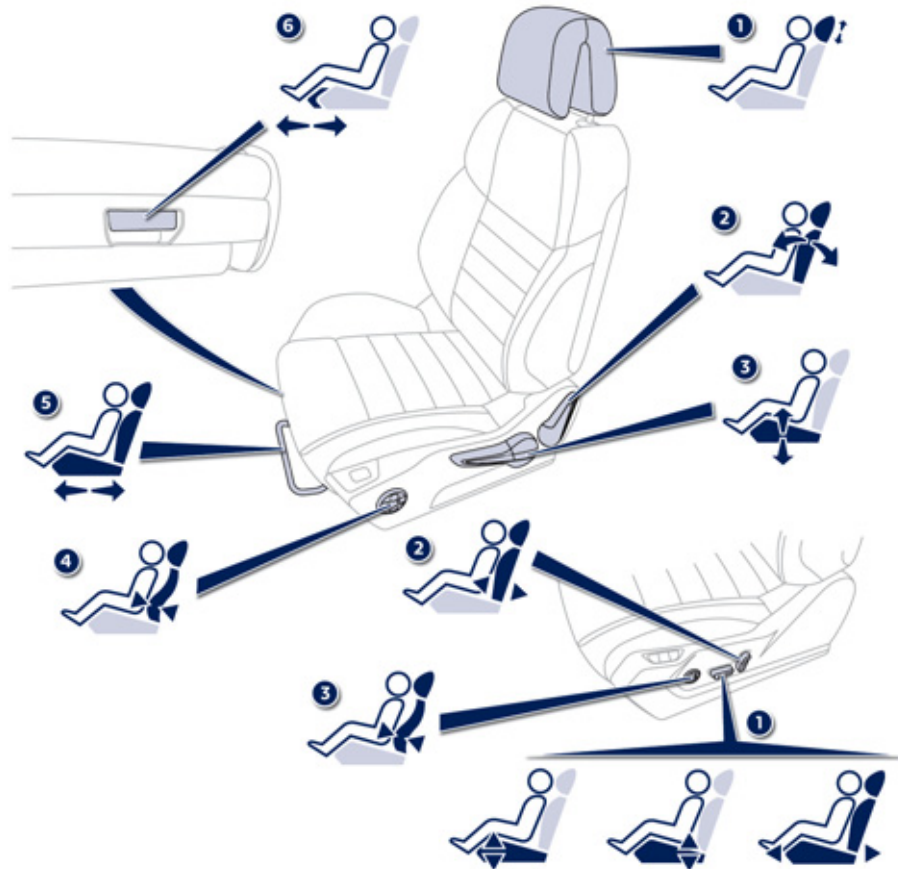

Электрические настройки

1. Настройка наклона, высоты подушки и продольного положения сиденья.
2. Настройка наклона спинки.
3. Настройка поясничной зоны.

▶ 68

Оборудование места водителя

1. Выключатели регулятора скорости / ограничителя скорости.
2. Регулятор угла наклона фар.
3. Переключатели световых приборов и указателей поворотов.
4. Панель приборов.
5. Место расположения подушки безопасности водителя.
Звуковой сигнал.
6. Рычаг переключения передач.
7. Розетка 12 В.
Разъемы USB / Jack.
8. Рукоятка для отпирания замка капота.
9. Блок предохранителей.
10. Сопла обдува стекол передних боковых окон.
11. Сопло обдува ветрового стекла.
12. Замок зажигания с противоугонной блокировкой.
13. Пуск электронным ключом.
14. Переключатель автомагнитолы на рулевом колесе.
15. Выключатели стеклоочистителя / стеклоомывателя / бортового компьютера.
16. Кнопка охранной сигнализации и центрального замка.
17. Многофункциональный дисплей.
18. Центральные вентиляционные решетки с регулировкой и заслонкой.
19. Место расположения подушки безопасности пассажира.
20. Боковые вентиляционные решетки с регулировкой и заслонкой.
21. Перчаточный ящик / Выключатель подушки безопасности пассажира.
22. Электрический стояночный тормоз.
23. Центральный подлокотник с ящиками.
24. Вещевые отделения (наличие в зависимости от комплектации).
25. Автомагнитола.
26. Панель управления системой отопления / системой кондиционирования воздуха.

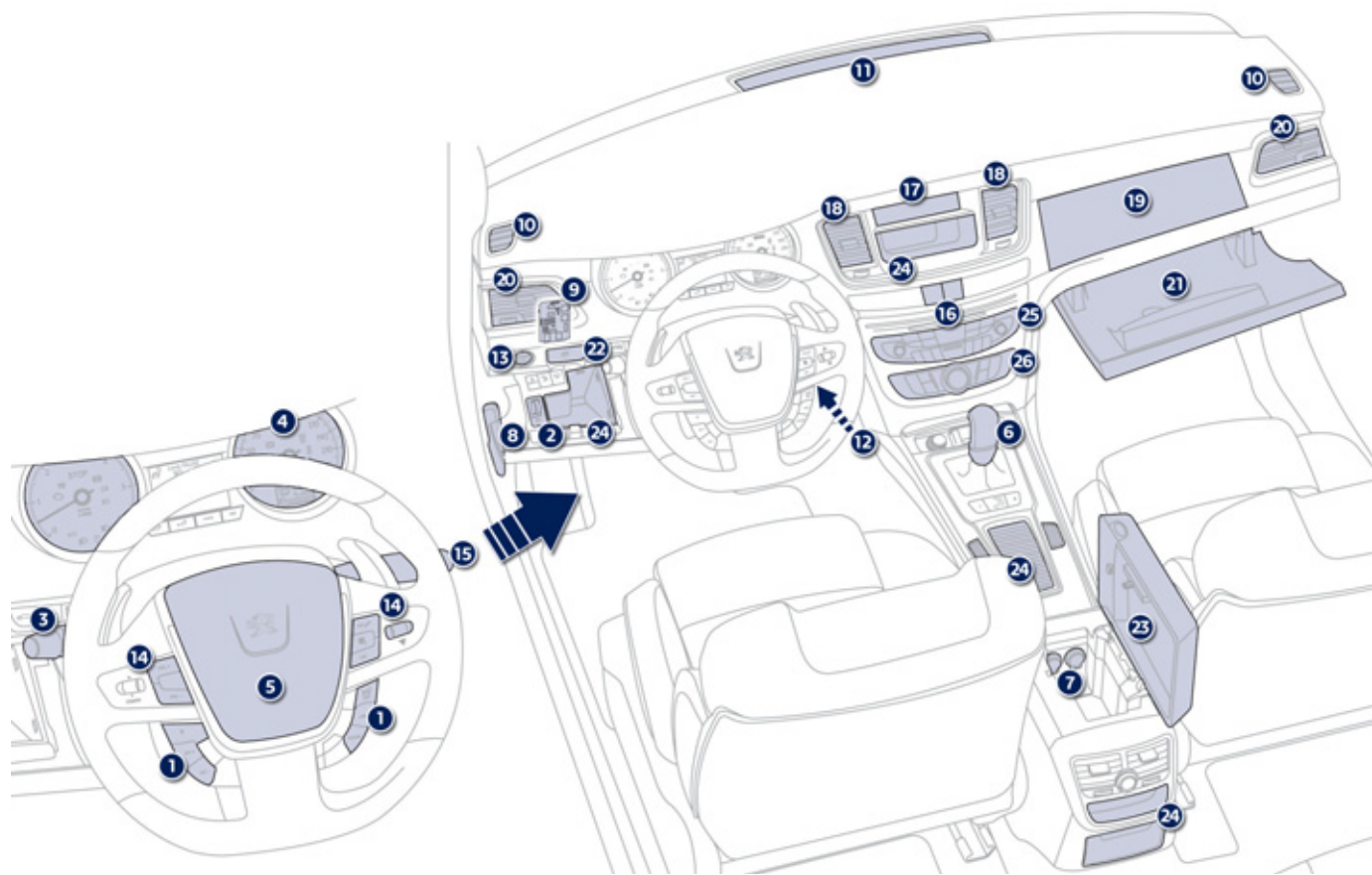

Подготовка к комфортному вождению

Регулировка положения подголовника

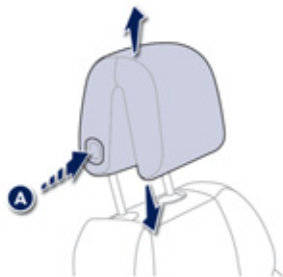

Чтобы опустить подголовник, нажмите на кнопку **A**.
Чтобы поднять, потяните и поднимите его на необходимую высоту.

▶ 70

Регулировка положения рулевого колеса

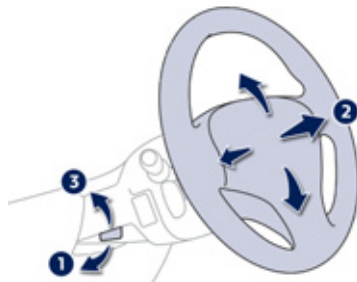

1. Освободите фиксатор.
2. Отрегулируйте по высоте и вылету.
3. Зафиксируйте.

! По соображениям безопасности эти операции следует осуществлять только на остановленном автомобиле.

▶ 76

Выключатель подогрева сидений

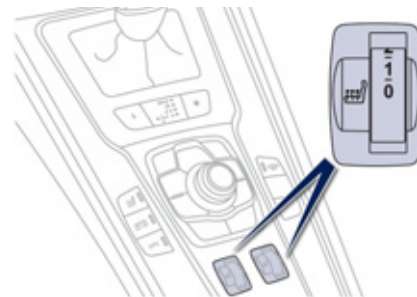

- 0: выключен.
- 1: слабый.
- 2: средний.
- 3: сильный.

▶ 70

Подготовка к комфортному вождению

Настройка наружных зеркал заднего вида

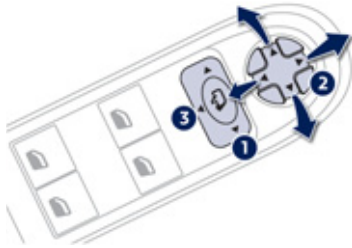

Настройка

1. Выбор зеркала.
2. Настройка положения зеркала.
3. Возврат в исходное положение ручки выбора зеркала.

▶ 74

i Другие доступные функции...
Складывание / Разворачивание зеркала.

Внутрисалонное зеркало заднего вида

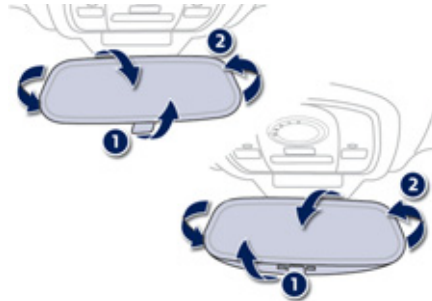

Модель с ручным выбором режима "День"/"Ночь"

1. Установка зеркала в положение "день".
2. Настройка положения зеркала.

Автоматический выбор режима "День"/"Ночь"

1. Автоматический выбор режима "День"/"Ночь".
2. Выбор положения зеркала заднего вида.

▶ 76

Передние ремни безопасности



1. Укладка ремня.
2. Блокировка замка.
3. Проверка пристегивания (потянуть за ремень).



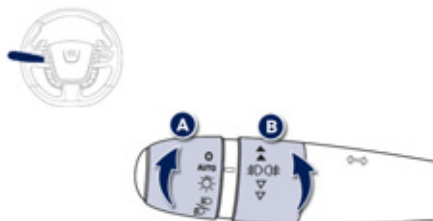

▶ 171

Системы обеспечения обзорности



Световые приборы



Кольцевой выключатель А

-  Фары и фонари погашены.
-  Автоматическое включение световых приборов.
-  Стояночные огни.
-  Включены фары ближнего / дальнего света.

Кольцевой выключатель В

-  Включены передние и задние противотуманные фары и фонари.
-  136

Стеклоочиститель

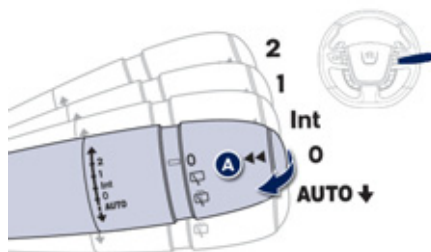

Переключатель А: очиститель ветрового стекла

- 2. Быстрая скорость.
 - 1. Медленная скорость.
 - Int. Прерывистый режим.
 - 0. Выключено.
 - AUTO** Автоматический режим.
 - ↓ Включение на один цикл: кратко потяните за ручку к себе.
- Омыватель стекла: чтобы включить, потяните за ручку к себе.

 147

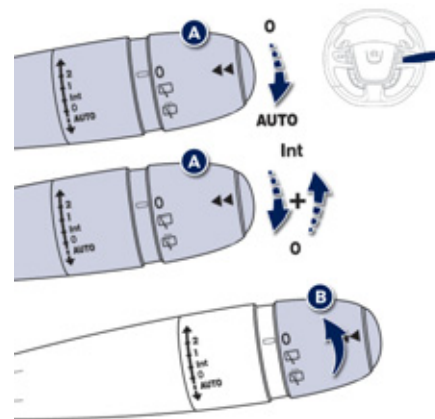

Активирование режима "AUTO"



-  Кратко нажмите на ручку снизу.

Отключение режима "AUTO"

-  Еще раз кратко нажмите на ручку снизу или переведите ее в другое положение: Int, 1 или 2.

 149











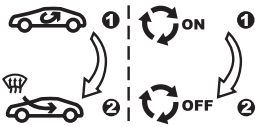

Кольцевой выключатель В: очиститель заднего стекла

-  Выключено.
-  Прерывистый режим.
-  Стеклоомыватель.

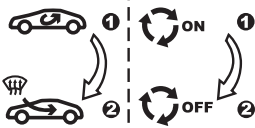
 148

Обеспечение комфортного микроклимата

Рекомендации по внутрисалонным регулировкам микроклимата

| Мне необходимо... | Отопитель или Кондиционер воздуха | | | | |
|--------------------------------------|---|---|--|---|---|
| | Распределение воздуха | Расход воздуха | Рециркуляция / Подача воздуха извне | Температура | Ручная настройка кондиционера |
| ТЕПЛО |  |  |  |  |  |
| ХОЛОД |  |  |  |  | ON |
| УДАЛИТЬ КОНДЕНСАТ УДАЛИТЬ ИНЕЙ |  |  |  |  | ON |

Автоматический режим кондиционирования воздуха: чаще пользуйтесь автоматическим режимом, нажав для этого на кнопку "AUTO".

Бортовые системы контроля

Панель приборов



При включении зажигания стрелки приборов перемещаются в крайнее положение, затем устанавливаются на "0".

- A. При включенном зажигании стрелка должна показывать уровень топлива, оставшегося в баке.
- B. При запуске двигателя сигнализатор аварийного остатка топлива должен погаснуть.

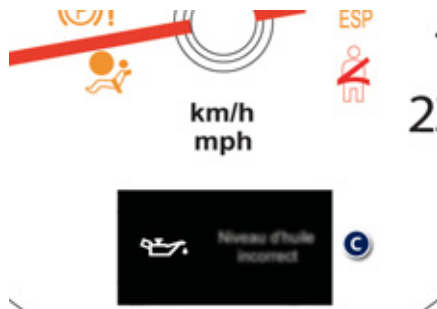

- C. При включенном зажигании указатель на панели приборов показывает уровень масла в двигателе. Если уровни недостаточны, их следует пополнить.

▶ 37

Контрольные лампы



1. При включении зажигания загораются сигнализаторы аварийных состояний оранжевого и красного цветов.
2. При запуске двигателя эти сигнализаторы должны погаснуть. Если какие-либо из них продолжают гореть, читайте информацию на соответствующей странице.

▶ 23

Система обеспечения безопасности пассажиров

Подушка безопасности переднего пассажира

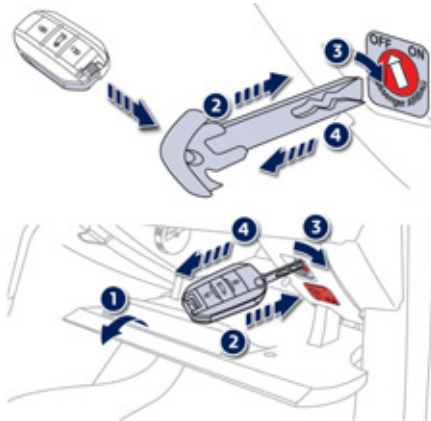

1. Откройте перчаточный ящик.
2. Вставьте ключ.
3. Поверните его в положение: "ON" (активировать систему), если на переднем сиденье везете пассажира или ребенка в кресле "лицом вперед", "OFF" (отключить систему), если перевозите ребенка в кресле "спиной вперед".
4. Извлеките ключ.

▶ 175

Передние ремни безопасности и передняя подушка безопасности пассажира

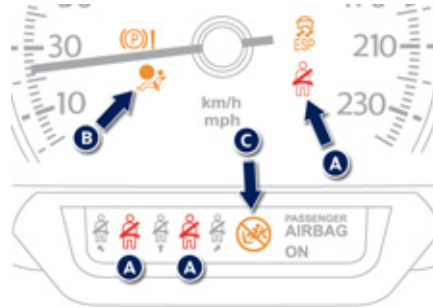

A. Сигнализатор непристегнутых или отстегнутых передних ремней безопасности.

▶ 172

B. Сигнализатор неисправности одной из подушек безопасности.

C. Сигнализатор активирования передней подушки безопасности пассажира.

▶ 175

Системы обеспечения комфортного вождения

Система "стоп-старт"

Переход двигателя в режим STOP

ECO На панели приборов загорится символ "ECO", и двигатель переходит в "спящий" режим. На автомобиле с **секвентальной коробкой передач**, замедлившем движение до скорости ниже 6 км/ч, нажмите на педаль тормоза или переведите рычаг селектора в положение **N**.

В отдельных случаях режим STOP может быть не срабатывать; при этом индикатор "ECO" мигает несколько секунд, затем гаснет.

▶ 121

Переход двигателя в режим START

ECO Символ "ECO" гаснет, двигатель начинает работать. На автомобиле с **секвентальной коробкой передач**:

- переведите рычаг селектора в положение **A** или **M**, отпустите педаль тормоза,
- или, если рычаг селектора находится в положении **N** при отпущенной педали тормоза, переведите его в положение **A** или **M**,
- либо включите передачу заднего хода.

В отдельных случаях режим START может отключаться автоматически; при этом индикатор "ECO" несколько секунд мигает и затем гаснет.

▶ 122



Отключение / Повторное включение

Вы можете в любой момент отключить систему, нажав на кнопку "ECO OFF"; при этом загорится световой сигнализатор кнопки.

i Система вновь активируется автоматически при каждом запуске ключом.

! Перед заправкой бака топливом и перед тем, как приступить к любым работам под капотом, обязательно выключите зажигание ключом.

▶ 122

Системы обеспечения комфортного вождения

Ограничитель скорости "LIMIT"

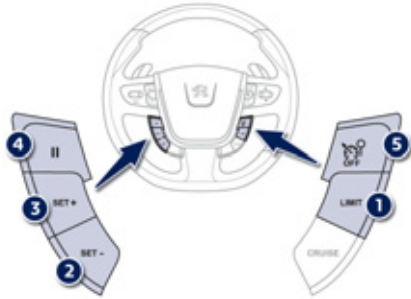

1. Выбор системы ограничения скоростного режима.
2. Уменьшение параметра скорости.
3. Увеличение параметра скорости.
4. Временная остановка/возобновление ограничения скорости (пауза).
5. Выключение режима ограничения.

Все настройки следует осуществлять при работающем двигателе.

▶ 128

Регулятор скорости "CRUISE"

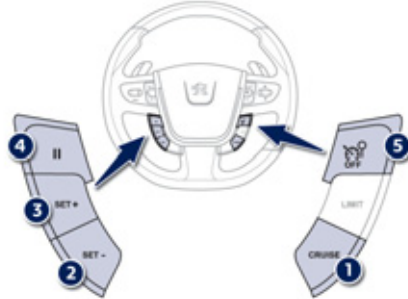

1. Выбор системы регулирования скоростного режима.
2. Уменьшение параметра скорости.
3. Увеличение параметра скорости.
4. Временная остановка/возобновление регулирования скорости (пауза).
5. Выключение режима регулирования.

Система запоминает скорость и активируется, только если автомобиль движется со скоростью более 40 км/ч и не менее, чем на 4й передаче с механической коробкой передач (на 2й передаче - если коробка секвентальная или автоматическая).

▶ 130

Индикация на панели приборов



При активировании работы регулятора или ограничителя скорости на панели приборов загорается соответствующая контрольная лампа.



Регулятор скорости включен



Ограничитель скорости включен

Эко-вождение

Эко-вождение - это повседневная практика управления автомобилем, способствующая оптимизации расхода топлива и уменьшению выбросов CO₂.

Оптимизируйте обращение с коробкой передач

На автомобилях с механической коробкой передач трогайтесь плавно, не запаздывайте с переходом на высшие передачи, переключайте их своевременно. При наличии на панели приборов индикатора передач, Вам будет подсказываться момент, когда нужно перейти на высшую передачу - следуйте этим подсказкам.

На автомобилях с автоматической или секвентальной коробкой передач оставайтесь в режиме "D" ("Drive" - "Вождение") или "A" ("Auto" - "Автомат") - в зависимости от типа селектора, при этом избегайте сильных и резких нажатий на педаль акселератора.

Придерживайтесь плавного стиля вождения

Соблюдайте безопасные интервалы между автомобилями, тормозить лучше двигателем, а не педалью тормоза, плавно нажимайте на педаль сцепления. Такой стиль вождения содействует экономии топлива, сокращению выбросов CO₂ и снижению шумового фона на дороге.

Если дорожное движение не стеснено, то, при наличии в комплектации автомобиля системы круиз-контроля, включите регулятор скорости, как только превысите 40 км/ч.

Умеренно пользуйтесь бортовым электрическим оборудованием

Если перед поездкой в салоне слишком жарко, проветрите его - опустите стекла и откройте вентиляцию, прежде чем включить кондиционер. По достижении скорости более 50 км/ч поднимите стекла и оставьте вентиляцию открытой.

Пользуйтесь дополнительными средствами регулирования температуры в салоне (заслонкой потолочного люка, шторами и т.п.). Выключите кондиционер, если это не климат-контроль, как только в салоне установится комфортный микроклимат.

Выключите обдув и обогрев стекол, если эти функции работают не в автоматическом режиме. Как можно раньше выключайте подогрев сидений.

Выключайте фары и противотуманные приборы, если видимость на дороге достаточна.

Не нужно прогревать двигатель на месте, особенно зимой, перед началом поездки; в движении автомобиль прогревается быстрее.

Если Вы - пассажир, не перегружайте бортовую электросеть мультимедийными приборами (киноприставками, аудиоплеерами, видеоиграми и т.д.) - так экономится электроэнергия, а значит и топливо. Покидая автомобиль, выключайте переносные приборы.

Ограничьте причины перерасхода топлива

Равномерно распределяйте груз в автомобиле; тяжелые предметы укладывайте в глубине багажного отделения, поближе к задним сиденьям. Ограничивайте загрузку автомобиля и снижайте его аэродинамическое сопротивление (уберите с крыши дуги, багажник, велобагажник, отцепите прицеп и т.п.). Предпочтите кофр для перевозки багажа на крыше. Своевременно снимайте с крыши дуги и багажник, если они больше не понадобятся.

По окончании зимнего сезона замените зимние шины летними.

Соблюдайте требования технического обслуживания

Регулярно контролируйте давление воздуха на холодных шинах, оно должно соответствовать указанному на этикетке в дверном проеме со стороны водителя. Особенно давление воздуха в шинах следует проверять:

- перед длительной поездкой,
- в межсезонье,
- после длительного хранения.

Не забывайте проверять давление в запасном колесе и на прицеле.

Своевременно проводите техническое обслуживание автомобиля (замену масла, масляного и воздушного фильтров и т.д.) и придерживайтесь графика операций, рекомендованных его изготовителем.

При заправке бака не продолжайте попытки долить топливо после третьего отключения заправочного пистолета - это позволит избежать перелива.

Уже после первых 3 000 километров пробега на новом автомобиле Вы начнете замечать, что его средний расход топлива постепенно становится стабильным.

Комбинация приборов на модификациях с бензиновым или дизельным двигателем



Контрольные приборы и дисплеи

1. Тахометр (x 1000 об/мин или rpm), цена деления зависит от силового агрегата (бензиновый или дизель).
2. Указатель температуры масла в двигателе.
3. Датчик уровня топлива.
4. Датчик температуры охлаждающей жидкости.
5. Спидометр (км/ч или миль/ч).
6. Параметры запрограммированной скорости регулятора или ограничителя скоростного режима.
7. Индикатор включенной передачи механической коробки передач или положения

селектора и передачи секвентальной или автоматической коробки передач.

8. Зона отображения информации: сообщения о состоянии или работе бортовых систем, бортовой компьютер.
9. Счетчик пробега за поездку (км или миль).
10. Автоматический стеклоочиститель
Указатель пробега до планового ТО (км или миль) затем счетчик пробега.
Эти два параметра показываются один за другим при включении зажигания.

Элементы управления настройками

- A. Регулятор общего освещения.
- B. Показ записей в журнале регистрации сбоев.
Вызов информации о плановом ТО.
- C. Обнуление счетчика пробега за поездку.

Дисплей панели приборов

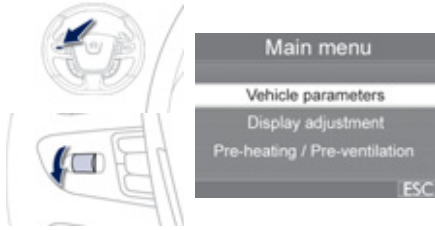

Настройки следует осуществлять **на остановленном автомобиле**; пользуясь расположенным на левой стороне рулевого колеса переключателем, выберите в меню настройки систем автомобиля (обеспечивающих комфортное вождение и др.).

Вращая переключатель (меню не открыто): можно просмотреть наличие активных систем и функций. При нажатии на переключатель: открывается главное меню и подтверждается выбор его позиции. Вращая переключатель (меню открыто): можно перемещаться вверх или вниз по позициям меню.

Главное меню

1 Vehicle settings
Настройка систем автомобиля

2 Driving position setting
Функция "встреча водителя"

2 Unlocking boot only
Открытие только багажника

2 Driving assistance
Системы помощи в управлении

3 Speeds memorised
Скоростные режимы в памяти

3 Rear wipe in reverse gear
Задний стеклоочиститель в режиме 3.X.

3 Parking brake automatic
Автоматич. стояночный тормоз

2 Lighting
Световые приборы

3 Welcome lighting
Дистанц. включение свет. приборов

3 Follow-me-home headlamps
Сопровождающее освещение

3 Directional headlamps
Адаптивные фары

1 Screen settings
Настройки дисплея

2 Language
Язык

2 Units
Единицы измерения

3 Fuel consumption
Расход топлива

3 Temperature
Температура

2 Colours
Настройка цветности

1 Preheating/Preventilation
Предподогрев / Предвентилиция

2 Settings
Параметры настроек

Контрольные лампы

Это визуально воспринимаемые сигналы, предназначенные для информирования водителя о работе систем (индикаторы включенного или выключенного состояния) или о появлении неисправности (уведомляющие сигнализаторы).

При включении зажигания

Уведомляющие сигнализаторы загораются на несколько секунд при включении зажигания на автомобиле - на панели приборов и/или на ее дисплее. С запуском двигателя они должны погаснуть.

Если сигнализатор продолжает гореть, выясните причину прежде чем тронуться в путь.

Сопутствующие уведомления

Некоторые сигнализаторы могут загораться в сопровождении звукового сигнала и сообщения на дисплее панели приборов. Сигнализатор может гореть либо не мигая, либо в мигающем режиме.



Некоторые сигнализаторы могут работать в обоих режимах. Лишь сопоставив режим сигнализатора с поведением автомобиля, можно судить, исправны его системы или речь действительно идет о появлении неисправности.

Контрольные лампы активного состояния систем

Загорание нижеуказанных контрольных ламп - на панели приборов и/или на ее дисплее - свидетельствует о том, что соответствующая система включена.

| Сигнализатор | Состояние | Причина | Что делать / Примечания |
|---|--------------------|--|--|
|  Указатель левого поворота | Мигает с зуммером. | Выключатель света переведен в нижнее положение. | |
|  Указатель правого поворота | Мигает с зуммером. | Выключатель света переведен в верхнее положение. | |
|  Стояночные огни | Горит постоянно. | Выключатель света переведен в положение "Стояночные огни". | |
|  Фары ближнего света | Горит постоянно. | Выключатель света переведен в положение "Фары ближнего света". | |
|  Фары дальнего света | Горит постоянно. | Водитель переместил выключатель света на себя. | Переместите выключатель света от себя, чтобы перейти на ближний свет. |
|  Противотуманные фары | Горит постоянно. | Противотуманные фары включены. | Для выключения противотуманных фар поверните два раза выключатель назад. |
|  Задние противотуманные фонари | Горит постоянно. | Задние противотуманные фонари включены. | Для выключения противотуманных фонарей поверните выключатель назад. |





Дополнительную информацию об управлении световыми приборами см. в соответствующей рубрике.

| Сигнализатор | | Состояние | Причина | Что делать / Примечания |
|---|---|------------------|---|--|
|  | Предварительный подогрев свечей накаливания на дизеле | Горит постоянно. | Нажата кнопка пуска "START/STOP" ("Зажигание включено"). | Дождитесь выключения контрольной лампы, прежде чем запустить двигатель. Как только она погаснет, автомобиль придет в движение, если не нажать на педаль тормоза на автомобиле с автоматической или с секвентальной коробкой передач или если не выключить сцепление на автомобиле с механической коробкой. Продолжительность предподогрева зависит от погодных условий (до 30 секунд в условиях суровых холодов). Если двигатель не запускается, вновь включите зажигание, дождитесь выключения контрольной лампы предподогрева и затем запустите двигатель. |
|  | Электрический стояночный тормоз | Горит постоянно. | Стояночный тормоз затянута или недостаточно освобожден. | Выключите стояночный тормоз - при этом сигнализатор погаснет; удерживайте ногу на педали тормоза. Соблюдайте меры безопасности. Дополнительную информацию о стояночном тормозе см. в рубрике "Стояночный тормоз". |
|  | Отключение автоматического режима работы электрического стояночного тормоза | Горит постоянно. | Функции "автоматическое включение" (при остановке двигателя) и "автоматическое выключение" отключены, либо не работают. | Активируйте функцию (в зависимости от страны поставки) при помощи команды в меню настроек или обратитесь в сервисную сеть PEUGEOT или в специализированный техцентр, если автоматическое включение и автоматическое выключение больше не работают. Тормоз можно отпустить вручную путем его аварийного снятия с блокировки. Подробную информацию об электрическом стояночном тормозе см. в соответствующей рубрике. |

| Сигнализатор | | Состояние | Причина | Что делать / Примечания |
|---|---|--|---|---|
|  | Сигнализатор автоматической работы стеклоочистителя | Горит постоянно. | Ручка очистителя ветрового стекла опущена вниз. | Режим автоматического включения очистителя ветрового стекла активирован. Чтобы отключить автоматическое включение, нажмите на выключатель книзу или переведите его в какое-либо иное положение. |
|  | Система подушки безопасности пассажира | Горит постоянно на панели контрольных ламп ремня и фронтальной подушки безопасности пассажира. | Выключатель подушки, расположенный в перчаточном ящике находится в положении "ON". Фронтальная подушка пассажира активна. В таком случае на сиденье нельзя устанавливать детское кресло "спинкой вперед". | Установите выключатель в положение "OFF", чтобы отключить фронтальную подушку пассажира. В таком случае на сиденье можно установить детское кресло "спинкой вперед". |
|  | "Стоп-старт" | Горит постоянно. | На остановившемся автомобиле (у светофора, знака обязательной остановки, в дорожном заторе и т.п.) система "стоп-старт" перевела двигатель в режим STOP. | Сигнализатор погаснет, а двигатель автоматически заведется в режиме START, как только Вы решите тронуться с места. |
| | | Мигает несколько секунд, затем гаснет. | Режим STOP временно не срабатывает. или Режим START автоматически отключается. | Дополнительную информацию об отдельных случаях в работе режимов STOP и START читайте в рубрике "Стоп-старт". |

Контрольные лампы отключенного состояния

Загорание одного из указанных сигнализаторов свидетельствует о том, что Вы сами отключили соответствующую систему. Оно сопровождается звуковым сигналом и сообщением на дисплее панели приборов.

| Сигнализатор | | Состояние | Причина | Что делать / Примечания |
|---|---------------------------------------|--|---|---|
|  | Подушка безопасности пассажира | Горит постоянно на панели приборов и/или на панели ламп ремней и фронтальной подушки безопасности переднего пассажира. | Выключатель, расположенный в перчаточном ящике, находится в положении OFF . Фронтальная подушка безопасности пассажира отключена. | Переведите выключатель в положение ON, чтобы активировать переднюю подушку безопасности пассажира. В этом случае не устанавливайте детское кресло в положение "спинкой вперед". |
|  | CDS/ASR (ESP) | Горит постоянно. | Кнопка выключателя (расположена на подвижной плате слева внизу на панели приборов) нажата. Ее контрольная лампа горит. Это означает, что система CDS/ASR отключена. CDS: система динамической стабилизации. ASR: противобуксовочная система. | Нажмите на кнопку выключателя, чтобы активировать систему CDS/ASR. При этом его контрольная лампа погаснет. Система CDS/ASR автоматически становится активной при запуске двигателя. Если система неактивна, то, по достижении скорости движения выше 50 км/ч, система автоматически вновь начнет работать. |

Уведомляющие индикаторы и сигнализаторы

Горящий или мигающий при работающем двигателе сигнализатор свидетельствует о неисправности в соответствующей системе, требующей вмешательства водителя.



Любые неисправности, сопровождаемые загоранием уведомляющего сигнализатора, должны быть определены с использованием средств диагностики и с учетом содержания сообщения на дисплее панели приборов.



В случае каких-либо проблем обратитесь в сервисную сеть PEUGEOT или в специализированный техцентр.

| Сигнализатор | | Состояние | Причина | Что делать / Примечания |
|----------------|----------------|---|---|---|
| STOP | STOP | Горит постоянно, одновременно с другим сигнализатором неисправности в сопровождении звукового сигнала и сообщения на дисплее. | Сигнализатор связан с проколотым колесом, тормозной системой, рулевым управлением с усилителем, давлением масла в двигателе, температурой охлаждающей жидкости, либо с существенным сбоем в работе бортовой электрической сети. | Немедленно остановитесь, соблюдая при этом правила и необходимые меры предосторожности на дороге, так как двигатель может внезапно заглохнуть. Припаркуйте автомобиль, выключите зажигание и обратитесь в сервисную сеть PEUGEOT или в специализированный техцентр. |
| SERVICE | Service | Горит временно. | Несущественные сбои в системах, не имеющих собственного сигнализатора. | Прочтите сообщение о сбое, появившееся на дисплее - это могут быть: <ul style="list-style-type: none"> - ненадлежащий уровень масла в двигателе, - насыщение сажевого фильтра (дизельный двигатель), - рулевой механизм с усилителем, - несущественный сбой в работе электрооборудования, - ... В остальных случаях следует обратиться в сервисную сеть PEUGEOT или в специализированный техцентр. |
| | | Горит постоянно. | Существенные сбои в системах, не имеющих собственного сигнализатора. | Прочтите сообщение о сбое, появившееся на дисплее и обязательно обратитесь в сервисную сеть PEUGEOT или в специализированный техцентр. |

| Сигнализатор | | Состояние | Причина | Что делать / Примечания |
|---|--|---|--|---|
|  | Электрический стояночный тормоз | Мигает. | Не срабатывает автоматическое затягивание электрического стояночного тормоза. Механизм затягивания и отпускания тормоза неисправен. | Немедленно остановитесь, соблюдая при этом правила и все необходимые меры предосторожности на дороге. Припаркуйте автомобиль на плоской (горизонтальной) площадке, выключите зажигание и обратитесь в сервисную сеть PEUGEOT или в специализированный техцентр. |
|  | Сбой в работе электрического стояночного тормоза | Горит постоянно. | Электрический стояночный тормоз неисправен. | Срочно обратитесь в сервисную сеть PEUGEOT или в специализированный техцентр. Тормоз можно отпустить вручную. Дополнительную информацию об электрическом стояночном тормозе см. в соответствующей рубрике. |
|  | Отключение автоматического режима работы электрического стояночного тормоза | Горит постоянно. | Функции "автоматическое включение" (при остановке двигателя) и "автоматическое выключение" отключены, либо не работают. | Активируйте функцию (в зависимости от страны поставки) при помощи команды в меню настроек или обратитесь в сервисную сеть PEUGEOT или в специализированный техцентр, если автоматическое включение и автоматическое выключение больше не работают. Тормоз можно отпустить вручную путем его аварийного снятия с блокировки. Подробную информацию об электрическом стояночном тормозе см. в соответствующей рубрике. |
|  | Тормозная система | Горит постоянно. | Значительное падение уровня тормозной жидкости в системе. | Немедленно остановитесь, соблюдая при этом правила и все необходимые меры предосторожности на дороге. Пополните уровень рекомендованной жидкостью с артикулом PEUGEOT. При возникновении проблемы проверьте тормозную систему в сервисной сети PEUGEOT или в специализированном техцентре. |
|  | | Горит постоянно, вместе с символом ABS. | Электронный регулятор тормозных сил REF неисправен. | Немедленно остановитесь, соблюдая при этом правила и все необходимые меры предосторожности на дороге. Проверьте тормозную систему в сервисной сети PEUGEOT или в специализированном техцентре. |

| Сигнализатор | | Состояние | Причина | Что делать / Примечания |
|---|---|--|---|--|
|  | Антиблокировочная система ABS | Горит постоянно. | Антиблокировочная тормозная система неисправна. | Тормозная система продолжает работать в штатном режиме. Осторожно продолжайте движение на умеренной скорости и срочно обратитесь в сервисную сеть PEUGEOT или в специализированный техцентр. |
|  | Система динамической стабилизации (CDS/ASR) | Мигает. | Система CDS/ASR работает в активном режиме. | Система оптимизирует тяговитость и улучшает курсовую устойчивость автомобиля. |
| | | Горит постоянно. | Если система CDS/ASR не отключена (нажатием на кнопку, при этом должна гореть ее контрольная лампа), значит, она неисправна. | Обратитесь в сервисную сеть PEUGEOT или в специализированный техцентр. |
|  | Автоматическая бортовая система диагностики двигателя | Мигает. | Система управления двигателем неисправна. | Опасность повреждения катализатора. Обратитесь в сервисную сеть PEUGEOT или в специализированный техцентр. |
| | | Горит постоянно. | Система снижения токсичности отработавших газов неисправна. | Сигнализатор должен погаснуть с запуском двигателя. Если он не гаснет, срочно обратитесь в сервисную сеть PEUGEOT или в специализированный техцентр. |
|  | Минимальный остаток топлива в баке | Горит постоянно, стрелка прибора в красной зоне. | При его первом загорании в баке остается еще около 7 литров горючего. С этого момента начинается расход аварийного запаса топлива. | Срочно заправьтесь, чтобы не остаться без топлива. Данный индикатор будет загораться каждый раз при включении зажигания, пока уровень топлива в баке не будет достаточным. Никогда не допускайте полной выработки топлива в баке - это может вывести из строя систему снижения токсичности отработавших газов и систему впрыска топлива. |

| Индикатор на панели приборов | | Состояние | Причина | Что делать / Примечание |
|---|------------------------------|--|--|--|
|  | Давление масла в двигателе | Горит постоянно. | Система смазки двигателя неисправна. | Немедленно остановитесь, соблюдая при этом правила и все необходимые меры предосторожности на дороге. Припаркуйте автомобиль, выключите зажигание и обратитесь в сервисную сеть PEUGEOT или в специализированный техцентр. |
|  | Заряд аккумуляторной батареи | Горит постоянно. | Неисправен контур подзарядки батареи (загрязнены или ослаблены клеммы, ремень генератора ослаблен или оборван, ...). | Сигнализатор должен погаснуть при запуске двигателя. Если он не гаснет, обратитесь в сервисную сеть PEUGEOT или в специализированный техцентр. |
|  | Дверь (-и) не закрыта (-ы) | Горит постоянно с сообщением, указывающим на дверь, при скорости ниже 10 км/ч. | Дверь или багажное отделение не закрыты. | Закройте дверь (-и). |
| | | Горит постоянно с сообщением, указывающим на дверь в сопровождении звучащего зуммера, при скорости выше 10 км/ч. | | |

| Сигнализатор | | Состояние | Причина | Что делать / Примечания |
|---|--|--|--|---|
|  | Ремень (ремни) безопасности не пристегнут(-ы) / отстегнут(-ы) | Горит постоянно, затем мигает в сопровождении звучащего зуммера. | Ремень не пристегнут, либо его отстегнули. | Вытяните лямку и вставьте язычок в замок ремня безопасности. |
|  | Подушки безопасности | Горит временно. | При включении зажигания он загорается на несколько секунд и затем гаснет. | Сигнализатор должен погаснуть с запуском двигателя. Если он не гаснет, обратитесь в сервисную сеть PEUGEOT или в специализированный техцентр. |
| | | Горит постоянно. | Неисправна система одной из подушек безопасности или преднатяжителя одного из ремней безопасности. | Обратитесь в сервисную сеть PEUGEOT или в специализированный техцентр. |
|  | Адаптивные фары | Мигает. | Система адаптивных фар неисправна. | Обратитесь в сервисную сеть PEUGEOT или в специализированный техцентр. |

Указатель температуры охлаждающей жидкости

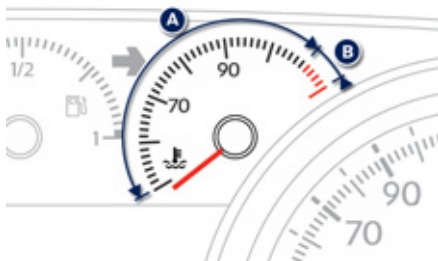

Если на работающем двигателе стрелка указателя температуры находится:

- в зоне **A**, значит температура в норме,
- в зоне **B**, значит температура слишком высока; при этом загорается центральный сигнализатор неисправности **STOP** в сопровождении зуммера и сообщения на дисплее панели приборов.

Немедленно остановитесь, соблюдая при этом правила и все необходимые меры предосторожности на дороге.

Подождите несколько минут, прежде чем заглушить двигатель.

Проконсультируйтесь в сервисной сети PEUGEOT или в специализированном техцентре.

На движущемся автомобиле температура и давление в системе охлаждения двигателя поднимаются за несколько минут с начала движения.

Чтобы пополнить уровень:

- ☞ дождитесь охлаждения двигателя,
- ☞ отверните крышку на два оборота и дождитесь снижения давления,
- ☞ после того, как давление упадет, снимите крышку,
- ☞ долейте охлаждающую жидкость до метки "MAXI".

! Будьте внимательны при доливке охлаждающей жидкости, чтобы не обжечься. Не превышайте максимальный уровень (он отмечен на бачке).

Указатель температуры масла в двигателе



При включении зажигания и на движущемся автомобиле этот прибор показывает температуру масла в двигателе.

Стрелка в зоне **C** показывает нормальную температуру.

Если стрелка достигла зоны **D**, температура масла слишком высока.

Сбавьте скорость, и его температура понизится.

Бортовая система самодиагностики СHECK ("автотест")

Автоматический запуск режима СHECK

При включении зажигания контрольные лампы всех диагностируемых систем загораются. Через несколько секунд они гаснут.

Одновременно запускается автоматическая самодиагностика систем автомобиля "СHECK".

Если никаких "существенных" неисправностей не обнаружено, двигатель можно запускать.

Если обнаружена неисправность

Если обнаружена какая-либо "мелкая" неисправность: загорится контрольная лампа неисправной системы, а затем погаснет. Вы можете завести автомобиль, однако Вам следует срочно проконсультироваться в сервисной сети PEUGEOT или в специализированном техцентре.

При обнаружении какой-либо "существенной" неисправности: контрольные лампы неисправных систем будут гореть одновременно с символом STOP или SERVICE. Не запускайте двигатель.

Срочно обратитесь в сервисную сеть PEUGEOT или в специализированный техцентр.

Ручной запуск режима СHECK



Нажав на кнопку "СHECK" на комбинации приборов самодиагностика систем автомобиля СHECK включается вручную.

Данная функция позволяет выявить в любой момент (при включенном зажигании или работающем двигателе) наличие неисправностей и сбоев в работе систем.

На дисплее автомобиля, движущегося с включенным двигателем, индицируются сигнализаторы неисправных систем (при наличии неисправностей).

i Пока подушка безопасности переднего пассажира будет оставаться отключенной, сигнализатор будет гореть.

* В зависимости от страны поставки автомобиля.

Регулятор подсветки панели приборов

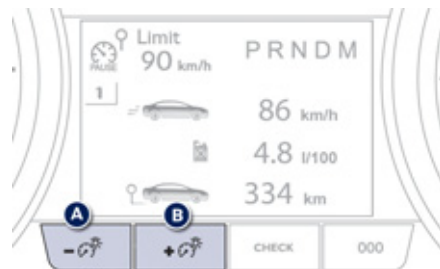

При включенном наружном освещении, нажимайте на кнопку **В** для увеличения яркости подсветки панели приборов и салона, или на кнопку **А** для ее уменьшения.

По достижении желаемой яркости отпустите кнопку.

Указатель пробега до планового технического обслуживания

Бортовая система, информирующая водителя о пробеге, который осталось пройти автомобилю до очередного технического обслуживания в соответствии с регламентом, разработанным изготовителем. Отсчет пробега начинается с момента последнего обнуления указателя. При этом протяженность пробега определяется по двум параметрам:

- по общему пробегу автомобиля,
- по времени, истекшему с момента прохождения последнего техобслуживания.



Если до технического обслуживания осталось больше 3 000 км

После включения зажигания на дисплей не выводится никакой информации о техническом обслуживании.

Если до технического обслуживания осталось от 1 000 км до 3 000 км

После включения зажигания загорается на 5 секунд символ гаечного ключа. На дисплее счетчика общего пробега показывается количество километров, оставшихся до очередного технического обслуживания.

Пример: до ближайшего очередного технического обслуживания автомобилю осталось пройти 2 800 км.

После включения зажигания в течение 5 секунд дисплей показывает:



5 секунд спустя после включения зажигания **символ гаечного ключа погаснет**; счетчик пробега продолжит работать в обычном режиме. На дисплее счетчика будут показываться общий и суточный пробеги.



Если до технического обслуживания осталось меньше 1 000 км

Пример: до ближайшего очередного технического обслуживания автомобилю осталось пройти 900 км. После включения зажигания в течение 5 секунд дисплей показывает:



5 секунд спустя после включения зажигания счетчик пробега продолжит работать в обычном режиме. **Символ гаечного ключа останется гореть**, чтобы вы знали о приближающемся техническом обслуживании.



i Загоревшийся символ гаечного ключа сопровождается сообщением на дисплее панели приборов.

Если срок очередного технического обслуживания пропущен

При каждом включении зажигания в течение 5 секунд будет мигать **символ гаечного ключа** чтобы напомнить о необходимости срочно пройти техническое обслуживание.

Пример: автомобиль прошел 300 км после пропущенного технического обслуживания.

После включения зажигания в течение 5 секунд дисплей показывает:



5 секунд спустя после включения зажигания счетчик пробега продолжит работать в обычном режиме. **Символ гаечного ключа останется гореть.**



- i** Недостающий пробег может быть дополнен фактором времени - в зависимости от манеры использования автомобиля владельцем. Гаечный ключ может также загораться и в случаях, когда истек двухлетний срок прохождения техобслуживания.

Установка на ноль указателя планового технического обслуживания

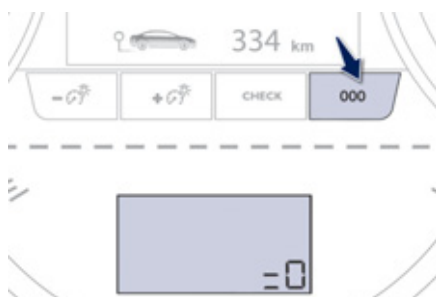

После прохождения очередного планового технического обслуживания счетчик указателя следует вновь установить на ноль. Для этого необходимо выполнить следующие действия:

- ☞ выключите зажигание,
- ☞ нажмите и удерживайте нажатой кнопку установки на ноль счетчика пробега за поездку,
- ☞ включите зажигание; счетчик пробега начнет обратный отсчет,
- ☞ когда на дисплее высветится "**=0**", отпустите кнопку; символ гаечного ключа при этом погаснет.

- i** Если по окончании этой операции Вы решили отключить аккумуляторную батарею, сначала закройте автомобиль и выждите не менее пяти минут, чтобы проведенная установка на ноль зафиксировалась в памяти компьютера.

Информация о плановом ТО

Вы можете в любой момент узнать, сколько километров Вам еще осталось проехать до наступления необходимости пройти плановое техническое обслуживание.

- ☞ Нажмите на кнопку обнуления счетчика пробега за поездку.

При этом параметр пробега, оставшегося до планового технического обслуживания, появится на несколько секунд и исчезнет.

Индикатор уровня масла в двигателе

Система, информирующая водителя о допустимом уровне масла в двигателе. Индикатор показывает в течение нескольких секунд уровень масла в системе смазки двигателя при включении зажигания, сразу после информации о предстоящем плановом техническом обслуживании.

И Показания индикатора уровня масла будут верны, только если автомобиль установлен на горизонтальной площадке и после остановки двигателя прошло более 30 минут.



Неисправная работа датчика уровня масла

О неисправности датчика уровня масла свидетельствует сообщение на дисплее панели приборов. Обратитесь в сервисную сеть PEUGEOT или в специализированный техцентр.

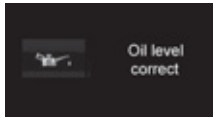

Нормальный уровень масла

О нормальном уровне свидетельствует сообщение на дисплее панели приборов.

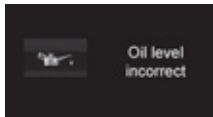

Недостаточный уровень масла

О ненормальном уровне свидетельствует сообщение на дисплее панели приборов. Если недостаток масла подтверждается проверкой при помощи ручного щупа, обязательно доведите его уровень до нормы во избежание разрушения двигателя.



На щупе имеется две метки:

- **A** = maxi; уровень масла никогда не должен превышать эту метку,
- **B** = mini; пополните уровень через маслозаправочную горловину маслом, рекомендованным для Вашего двигателя.

Счетчик пробега



Счетчик общего пробега индицируется в зоне **A** дисплея, а счетчик суточного пробега - в зоне **B**.

Обнуление счетчика суточного пробега



Для установки на ноль счетчика суточного пробега нажмите на кнопку на несколько секунд.

Бортовой компьютер

Бортовой компьютер предназначен для информирования водителя о пробеге в любой момент времени (о запасе хода без дозаправки, параметрах расхода топлива и т.п.).

Дисплей панели приборов

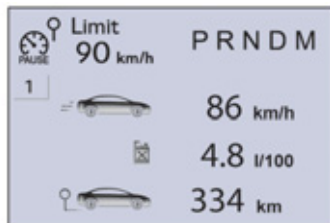

Вывод на дисплей параметров

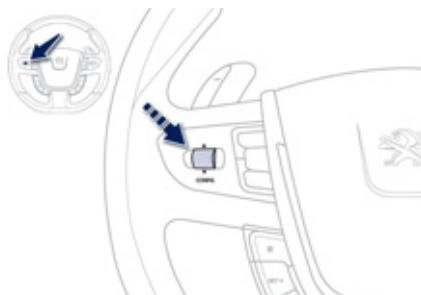

☞ Нажимая на кнопку на рулевом колесе, можно открывать одну за другой вкладки бортового компьютера.

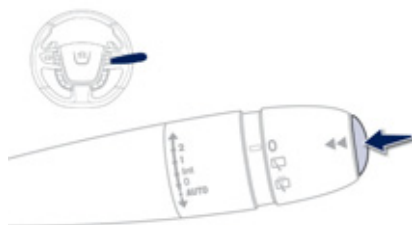

☞ Или на торцевую кнопку выключателя стеклоочистителя.

- Вкладку с мгновенной информацией:
 - о запасе хода без дозаправки,
 - о текущем расходе топлива,
 - счетчик времени системы "стоп-старт".

1

- Вкладку с параметрами участка пути "1" с информацией:
 - о средней скорости движения, для первого участка пути,
 - о среднем расходе топлива,
 - о пройденном расстоянии.

2

- Вкладку с параметрами участка пути "2" с информацией:
 - о средней скорости движения, для второго участка пути,
 - о среднем расходе топлива,
 - о пройденном расстоянии.

Установка на ноль участка пути

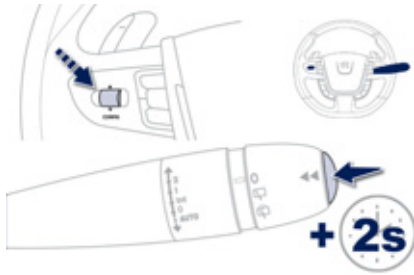

☞ Выберите нужный участок пути и нажмите более двух секунд на кнопку или длительно нажмите на левый маховичок блока управления на рулевом колесе.

Участки пути "1" и "2" не зависят один от другого и идентичны по назначению. Участок пути "1" можно использовать, например, для ежедневных расчетов, а участок пути "2" - для ежемесячных.

Бортовой компьютер, определение некоторых понятий



Запас хода по топливу ("автономность")

(в км или милях)

Позволяет судить о количестве километров, которые еще можно проехать с топливом, оставшимся в баке в зависимости от среднего расхода, подсчитанного системой за последние несколько километров.

i Данная величина может меняться в зависимости от стиля вождения или дорожного рельефа, которые способны оказать существенное влияние на текущий расход топлива.

Как только автономность окажется менее 30 км, на дисплее загорится ряд прочерков. После заправки не менее 5 литров топлива система вновь пересчитывает автономность и выводит ее на дисплей, если она составляет более 100 км.

i Если в течение долгого времени на движущемся автомобиле прочерки не заменяются индикацией автономности, обратитесь в сервисную сеть PEUGEOT или в специализированный техцентр.



Текущий расход топлива

(в л/100 км, или км/л, или миль/галлон)

Это величина, которая определяется в течение последних нескольких секунд.

i Данная функция работает при скоростях не менее 30 км/ч.



Средний расход топлива

(в л/100 км, или км/л, или миль/галлон)

Он определяется как отношение количества израсходованного топлива к расстоянию, пройденному автомобилем после последнего обнуления показаний бортового компьютера.



Средняя скорость

(в км/ч или в миль/ч)

Она определяется, начиная с момента последнего обнуления показаний бортового компьютера (при включенном зажигании).



Счетчик времени системы "Стоп-Старт"

(минуты / секунды или часы / минуты)

При наличии на автомобиле системы "Стоп-Старт", продолжительность всех остановок в режиме "СТОП" будет суммироваться на всем протяжении пути.

При каждом включении зажигания ключом, счетчик автоматически обнуляется.

Настройка календаря и часов

Автомобильная магнитола / Bluetooth

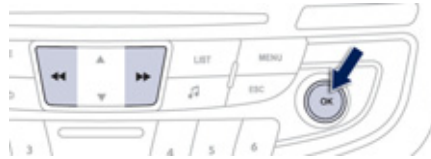

Нажимая на стрелки, выберите функцию **Personalisation-configuration** ("Персональные настройки и конфигурация") и подтвердите.



Выберите параметр, который следует изменить. Подтвердите свой выбор, нажав на кнопку **OK**, затем измените параметр и подтвердите заново для сохранения изменений.



Нажмите на **MENU** ("Меню").

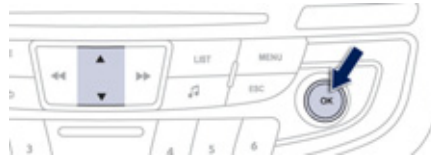

Нажимая на стрелки, выберите функцию **Display configuration** ("Настройка дисплея") и подтвердите.

Нажимая на стрелки, выберите функцию **Date and time adjustment** ("Настройка календаря и часов") и подтвердите.

Настройте поочередно все параметры и подтвердите нажатием на **OK**. Затем выберите на дисплее закладку **OK** и подтвердите выбор для выхода из меню **Date and time adjustment** ("Настройки даты и времени").

WIP Nav+

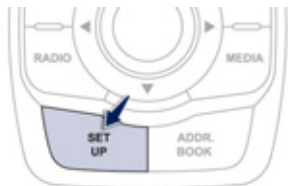

Нажмите на **SETUP** для перехода в меню **"Configuration"** ("Настройки").

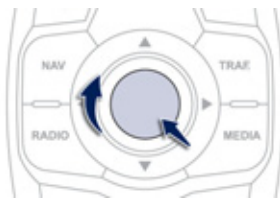

Выберите **"Display configuration"** ("Показать настройки") и подтвердите.

Выберите **"Set date and time"** ("Настройка календаря и часов") и подтвердите.

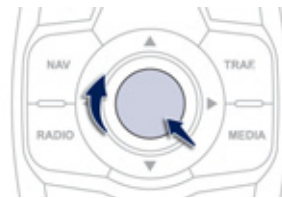

Выберите параметр, который следует настроить. Подтвердите выбор, нажав на кнопку **OK**, затем измените следующий параметр и подтвердите его заново.

Настройте каждый параметр. Затем выберите **"OK"** на экране и подтвердите, чтобы сохранить настройки.

i Выберите **"Синхронизировать минуты на GPS"** для автоматической настройки минут.

Ключ с дистанционным управлением

Такая система позволяет отпирать и запирать автомобиль, вставив ключ в замок, либо с некоторого расстояния. С помощью такого ключа можно определять местонахождение автомобиля на стоянке, запускать двигатель а также включать противоугонную защиту.



Раскрывание ключа

- ☞ Нажмите на кнопку, чтобы раскрыть ключ.

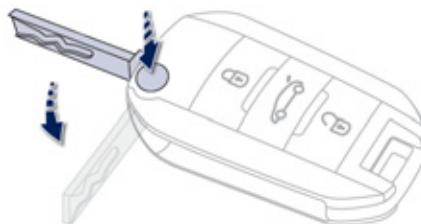

Складывание ключа

- ☞ Нажмите на эту кнопку и сложите ключ. Если при складывании ключа не нажать на кнопку, механизм может сломаться.

Система "Дистанционный ключ-пульт"

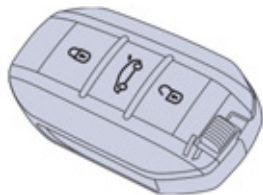

Такая система позволяет отпирать, запирают и запускать автомобиль с электронным ключом при себе. Может использоваться как пульт дистанционного управления.

Отпирание автомобиля Отпирание всех замков

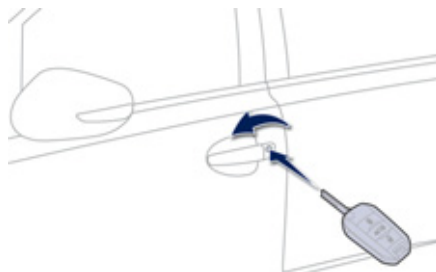

Отпирание ключом

- ☞ Поверните ключ вперед, чтобы отпереть автомобиль.

Отпирание пультом ДУ



- ☞ Нажмите на символ открытого замка, чтобы отпереть автомобиль.



При продолжительном нажатии на эту кнопку опустятся стекла.

Чтобы случайно не оставить запертый автомобиль с открытыми окнами, попросите в сервисной сети PEUGEOT отключить эту функцию.

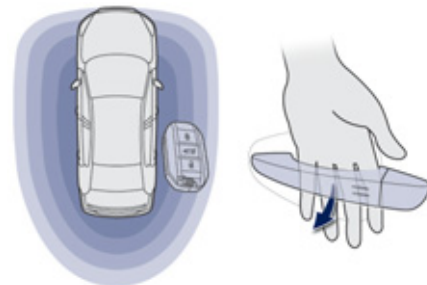

Отпирание электронным ключом

- ☞ Имея при себе электронный ключ, расположенный в определенной зоне, просто потяните за дверную ручку и откройте дверь. Ваши пассажиры тоже могут открыть двери, кроме дверцы багажника, если электронный ключ расположен в заданной зоне.



Отпирание замков автоматически подтверждается быстрым миганием фонарей указателей поворотов в течение около двух секунд. Одновременно, в зависимости от комплектации автомобиля, разворачиваются в рабочее положение зеркала заднего вида.

! Отложения (влаги, пыли, грязи, соли и т.п.) на внутренней поверхности дверной ручки, могут ухудшить работу датчика. Если после протирки ручки тряпкой проблема не устраняется, обратитесь в сервисную сеть PEUGEOT или в специализированный техцентр. Резкий удар водяной струи (при мойке под давлением) система может воспринять, как жест, совершаемый при открывании двери.

Выборочное отпирание замков



Настройка выборочного отпирания замков осуществляется через меню настройки систем на дисплее панели приборов. В продажу автомобиль поступает с настройкой отпирания всех замков одновременно.

Отпирание при помощи ПДУ



- ☞ Чтобы отпереть только дверь водителя, нажмите один раз на кнопку с символом открытого замка.
- ☞ Чтобы отпереть остальные двери и багажник, еще раз нажмите на символ открытого замка.

Отпирание электронным ключом

- ☞ Чтобы отпереть только дверь водителя с электронным ключом при Вас, возьмитесь за ручку этой двери и, потянув, откройте ее.
- ☞ Чтобы отпереть все двери автомобиля, возьмитесь за ручку любой двери для пассажиров со стороны местонахождения электронного ключа и, потянув, откройте ее.

i Каждый раз отпирание замков автоматически подтверждается быстрым миганием фонарей указателей поворотов в течение около двух секунд. Одновременно, в зависимости от комплектации автомобиля, разворачиваются в рабочее положение зеркала заднего вида.

Отпирание багажника

Отпирание замков при помощи пульта ДУ



- ☞ Нажмите на эту кнопку, чтобы отпереть автомобиль и открыть багажник.



Отпирание замков при помощи электронного ключа

- ☞ Имея при себе электронный ключ, расположенный в определенной зоне, нажмите на кнопку **1** (на седане), либо поднимите планку **2** (на SW), чтобы отпереть автомобиль и открыть багажник.

Отпирание только багажника



- ☞ Эта функция настраивается в меню настроек на дисплее панели приборов.

По умолчанию, эта функция остается не задействованной.

- ☞ После ее настройки, пульт дистанционного управления и электронная карта будут отпирать и/или открывать только багажник.

! Не забывайте запирать замок своего багажника.

Запирание автомобиля

Простое запирание замков

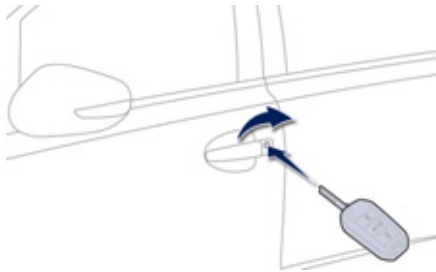

Запирание ключом

- ☞ Поверните ключ назад, чтобы запереть все замки автомобиля.

Запирание при помощи ПДУ



- ☞ Нажмите на кнопку с символом закрытого замка, чтобы запереть все замки автомобиля.

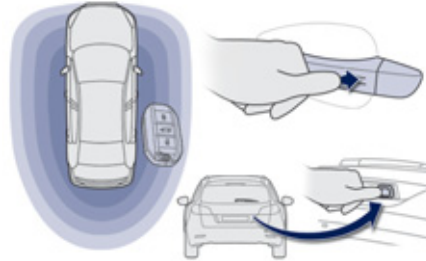

Запирание электронным ключом

- ☞ Имея при себе электронный ключ, расположенный в определенной зоне, нажмите пальцем на дверную ручку (в зоне меток), чтобы запереть автомобиль.
- ☞ Находясь со стороны багажника (касается только SW), и имея при себе электронный ключ, расположенный в определенной зоне, нажмите на кнопку, чтобы запереть автомобиль.

i



При продолжительном поддержании команды на закрытие (ключом, пультом или вручную) автоматически закрываются окна и вентиляционный люк в крыше. Вы можете обратиться в сервисную сеть PEUGEOT, чтобы отключить эту функцию.

i

Запирание замков автоматически подтверждается загоранием фонарей указателей поворотов примерно на две секунды. Одновременно, в зависимости от комплектации автомобиля, зеркала заднего вида складываются. Если электронный ключ оставлен в салоне автомобиля, или, если зажигание включено, его запереть невозможно.

!

В целях обеспечения безопасности (например, детей, оставленных в автомобиле) не уходите от машины без ключа, даже если Вы отлучаетесь на короткое время. Помните об опасности угона, когда Ваш электронный ключ находится в зоне действия автомобиля с открытыми дверями.

i

Если какая-либо дверь или багажник остались не закрыты, или если электронный ключ оставлен в салоне автомобиля, центральный замок не сработает. При случайном отпирании запертого автомобиля его замки автоматически запрут примерно через 30 секунд, если после отпирания замков ни одна дверь не будет открыта. Функцию складывания и открывания наружных зеркал заднего вида при помощи пульта ДУ можно отключить в сервисной сети PEUGEOT.

Суперблокировка

- ❗ Суперблокировка не позволяет открывать двери ни из салона, ни снаружи. При этом блокируется также и работа кнопки центрального замка. По этой причине нельзя никого оставлять в салоне автомобиля, замки которого находятся в режиме суперблокировки.

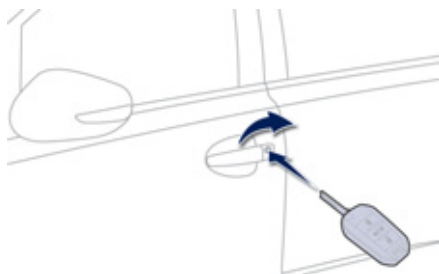

При помощи ключа

- ☞ Поверните ключ назад в замке двери водителя, чтобы запереть все замки автомобиля.
- ☞ До истечения пяти секунд еще раз поверните ключ назад, чтобы включить суперблокировку замков автомобиля.

При помощи пульта ДУ



- ☞ Нажмите на кнопку с символом закрытого замка, чтобы запереть все замки автомобиля, либо удержите нажатие на него более двух секунд, чтобы закрыть еще и окна.
- ☞ До истечения пяти секунд нажмите еще раз на кнопку с символом закрытого замка, чтобы включить суперблокировку.

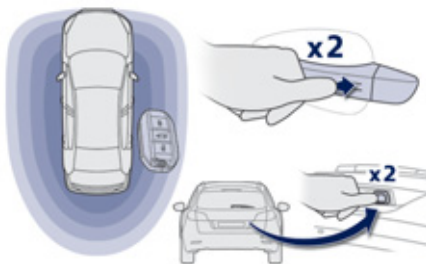

Электронным ключом

На дверях:

- ☞ Имея при себе электронный ключ, расположенный в определенной зоне, нажмите пальцем на дверную ручку (в зоне меток), чтобы запереть автомобиль.
- ☞ До истечения пяти секунд нажмите еще раз на ручку, чтобы включить суперблокировку замков автомобиля.

На крышке багажника (только на SW):

- ☞ Имея при себе электронный ключ, расположенный в определенной зоне, нажмите на кнопку, чтобы запереть автомобиль.
- ☞ До истечения пяти секунд нажмите еще раз на кнопку, чтобы включить суперблокировку замков автомобиля.

i Суперблокировка замков автоматически подтверждается загоранием фонарей указателей поворотов примерно на две секунды.

Отпирание и запирание замков из салона

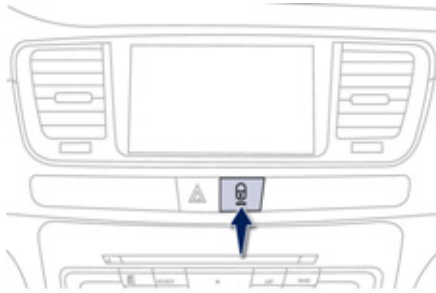

☞ Нажмите на кнопку.

С ее помощью можно запирать и отпирать замки всех дверей и крышки багажника.

! При включенной блокировке всех замков кнопка не работает. В этом случае для отпирания необходимо воспользоваться ключом или пультом дистанционного управления.

i В случае перевозки громоздкого груза в открытом багажнике, нажатием на эту кнопку блокируется сигнал, сообщающий о незакрытой дверце багажника. При запирании замков из салона, наружные зеркала не складываются.

Автоматическое срабатывание центрального замка

Двери могут автоматически запираться на замок на движущемся автомобиле (при скорости выше 10 км/ч).

Чтобы активировать или отключить эту функцию, нажмите на кнопку и удерживайте ее вплоть до появления сообщения на дисплее.

! Вождение автомобиля с запертыми замками может затруднить доступ в автомобиль службам спасения в случае необходимости.

Поиск автомобиля на стоянке



☞ Нажмите на кнопку с изображением закрытого замка, чтобы быстро отыскать свой автомобиль на стоянке.

При этом загорятся плафоны, а фонари указателей поворотов будут мигать в течение нескольких секунд.

Аварийная процедура

Аварийное закрывание-открывание электронным ключом

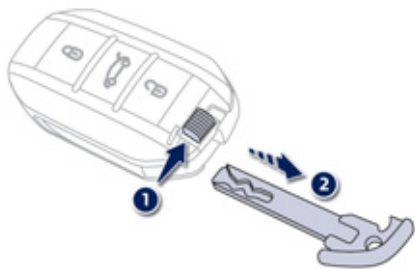

Встроенный ключ служит для заперения и отпирания автомобиля, когда электронный ключ не действует:

- из-за истощенного элемента питания, разряженной или отключенной АКБ и т.п.,
 - из-за нахождения автомобиля в зоне мощного электромагнитного излучения.
- ☞ Нажмите на кнопку **1**, чтобы извлечь встроенный ключ **2**.
 - ☞ Отоприте или запирите автомобиль ключом.

Запирание ключом Дверь водителя

Вставьте ключ в замок, чтобы запереть или отпереть дверь.

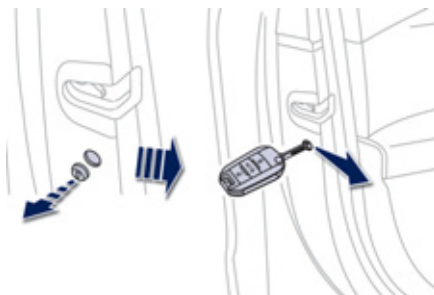

Двери пассажиров

- ☞ Убедитесь, что на задних дверях блокировка замков не активирована.
- ☞ Снимите ключом черную заглушку, расположенную на торце двери.
- ☞ Вставьте, не нажимая, ключ в выемку и, не поворачивая его, переведите язычок запора вбок в сторону салона.
- ☞ Выньте ключ и установите на место заглушку.

Если пульт дистанционного управления не работает

После отключения аккумуляторной батареи, замены элемента питания в пульте или в случае сбоев в его работе становится невозможным открыть, закрыть или локализовать автомобиль.

- ☞ На первых порах Вы можете воспользоваться ключом для отпирания и запирания замков на автомобиле.
- ☞ Далее необходимо провести инициализацию пульта дистанционного управления.

Если проблема не устранится, срочно обратитесь в сервисную сеть PEUGEOT или в специализированный техцентр.

Инициализация пультом ДУ

- ☞ Включите зажигание.
- ☞ Сразу нажмите на несколько секунд на одну из кнопок пульта.
- ☞ Выключите зажигание.

Пульт дистанционного управления вновь готов к работе.

Инициализация электронным ключом

- ☞ Выключите зажигание.
 - ☞ Сразу нажмите на несколько секунд на одну из кнопок пульта.
 - ☞ Включите зажигание.
- Электронный ключ вновь готов к работе.

Замена элемента питания в ключе

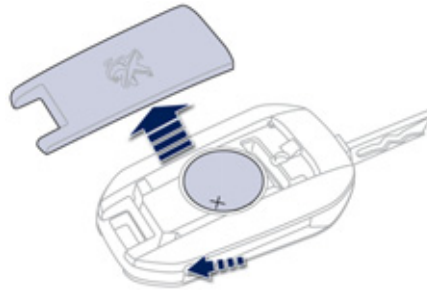

- Артикул элемента питания: CR2032 / 3 вольта.
Такой элемент питания можно приобрести в сервисной сети PEUGEOT или в специализированном техцентре.
- Об истощенном элементе питания Вас известит сообщение на дисплее панели приборов.
- ☞ Отверните крышку пульта, вставив в паз конец небольшой отвертки.
 - ☞ Снимите крышку.
 - ☞ Извлеките старую батарейку из гнезда.
 - ☞ Установите новый элемент питания в гнездо с соблюдением прежней полярности.
 - ☞ Закрепите крышку на пульте.



Не выбрасывайте отслужившие элементы питания ключа-пульта, так как в них содержатся вещества, загрязняющие окружающую среду. Их следует сдавать на специализированные пункты сбора таких отходов.

Замена элемента питания в электронном ключе

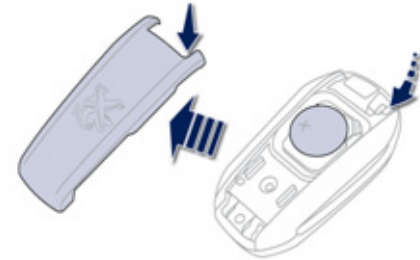

- Артикул элемента питания: CR2032 / 3 вольта.
Такой элемент питания можно приобрести в торгово-сервисной сети PEUGEOT или в специализированном техцентре.
- Об истощенном элементе питания Вас известит сообщение на дисплее панели приборов.
- ☞ Раскройте корпус пульта при помощи острого предмета.
 - ☞ Выньте старую батарейку из гнезда.
 - ☞ Вставьте новый элемент питания в гнездо с соблюдением прежней полярности.
 - ☞ Закройте корпус пульта, надавив на передний край.
 - ☞ Проведите инициализацию электронного ключа.

! Если ключи, пульт ДУ или электронная карта потеряны

Обратитесь в сервисную сеть PEUGEOT, захватив с собой технический паспорт автомобиля и документ, удостоверяющий Вашу личность. Сотрудник сети PEUGEOT установит код ключа и транспондера и закажет для Вас новый.

Пульт дистанционного управления

Пульт дистанционного управления представляет собой весьма восприимчивый высокочастотный передатчик, поэтому следует избегать случайных нажатий на кнопки пульта, когда он находится в Вашем кармане - это может привести к произвольному отпиранию замков, которого Вы можете не заметить. Запрещается бесцельно "теребить" кнопки пульта дистанционного управления, находясь вдали от автомобиля. Это может сбить все настройки пульта и его придется вновь инициализировать.

Пока ключ с пультом ДУ находится в замке зажигания, пульт не будет работать даже при выключенном зажигании.

Запирание замков

Включенная при вождении блокировка дверных замков может осложнить спасателям доступ в автомобиль в случае необходимости. В целях обеспечения безопасности (если в автомобиле остаются дети), вынимайте ключ из замка зажигания или забирайте с собой электронную карту, даже если Вы отлучаетесь на короткое время.

Электромагнитные помехи

Работа дистанционного ключа-пульта может оказаться нарушенной, если он окажется в поле электронного прибора - телефона, ноутбука, мощного магнитного поля, и т.п.

Противоугонная защита

Запрещается вносить какие-либо изменения в электронную противоугонную систему автомобиля, так как это может вывести ее из строя. Не забывайте повернуть рулевое колесо, чтобы включить блокировку рулевой колонки.

При покупке подержанного автомобиля

Рекомендуется изменить код ключей, обратившись в сервисную сеть PEUGEOT; в этом случае Вы будете уверены, что Ваши ключи - единственные, которые позволяют запустить двигатель Вашего автомобиля.

Охранная сигнализация

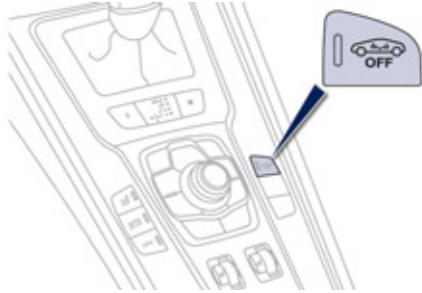

Система охранной сигнализации срабатывает при попытке хищения или взлома. Она контролирует периметр и пространство салона автомобиля.

- Контроль периметра

Система срабатывает при открывании автомобиля. При попытке несанкционированного открытия двери, багажника или капота включается сирена.

- Контроль пространства салона

Система срабатывает в случае нарушения объемного пространства в салоне. В случае разбивания стекла, проникания в салон или при каких-либо перемещениях по нему включается сирена.

- Датчик положения кузова

Система контролирует все изменения положения кузова. Охранная сигнализация срабатывает в случае поднятия, перемещения или удара автомобиля.

! Самозащита системы

Система наделена функцией самозащиты от попыток вывести ее компоненты из строя. Сигнализация срабатывает при любой попытке отключить или вывести из строя аккумуляторную батарею, повредить блок управления или проводку сирены.

Все работы с системой охранной сигнализации следует осуществлять в сервисной сети PEUGEOT или в специализированном техцентре.

Постановка автомобиля на полную охрану

Активирование системы

☞ Выключите зажигание и выйдите из автомобиля.



☞ Нажмите на кнопку запирания замков на пульте дистанционного управления или запирайте при помощи дистанционного ключа-пульта.

Система активирована, при этом контрольная лампа кнопки будет ежесекундно мигать. Контроль периметра салона активируется спустя 5 секунд после нажатия на кнопку запираения замков на пульте ДУ или на дистанционном ключе-пульте, контроль пространства салона - через 45 секунд, а контроль положения кузова - через 90 секунд. Если какой-либо из открывающихся элементов кузова (дверь, багажник и т.п.) неплотно закрыт, запираения замков не происходит, но контроль периметра станет активным спустя 45 секунд.

Выключение системы контроля пространства салона



☞ Нажмите на кнопку отпираения замков на пульте дистанционного управления или отпирите при помощи дистанционного ключа-пульта.



При этом контроль пространства салона отключается, а лампа кнопки гаснет.

Включение только функции контроля периметра автомобиля

Чтобы сигнализация случайно не сработала, необходимо отключить контроль объема салона и положения кузова, если:

- автомобиль оставлен с приоткрытым окном,
- автомобиль отправляется на мойку,
- на автомобиле заменяется колесо,
- автомобиль берется на буксир,
- автомобиль перевозится на пароме.

Отключение контроля пространства салона и положения кузова



☞ Выключите зажигание и, до истечения 10 секунд, нажмите на эту кнопку, при этом контрольная лампа должна загореться и гореть постоянно.

☞ Выйдите из автомобиля.



☞ Немедленно нажмите на кнопку запирания замков на пульте дистанционного управления или закройте при помощи дистанционного ключа-пульта.

Активной остается только функция контроля периметра автомобиля, при этом лампа кнопки ежесекундно мигает.

Эту процедуру следует проделывать, выключив зажигание, каждый раз, когда Вам нужно отключить контроль пространства салона и положения кузова.

Включение контроля пространства салона и положения кузова



☞ Нажмите на кнопку отпирания замков на пульте дистанционного управления или отпирите при помощи дистанционного ключа-пульта, чтобы отключить контроль периметра кузова.



☞ Нажмите на кнопку запирания замков на пульте дистанционного управления или запирайте при помощи дистанционного ключа-пульта, чтобы активировать всю систему охраны.



При этом лампа кнопки вновь будет ежесекундно мигать.

Срабатывание системы

При срабатывании охранной сигнализации раздается звук сирены, а указатели поворотов мигают в течение 30 секунд. Система остается активной вплоть до одиннадцатого срабатывания подряд.



Если при отпирании автомобиля пультом ДУ или при помощи дистанционного ключа-пульта контрольная лампа кнопки мигает с ускоренной частотой, значит охранная сигнализация сработала в Ваше отсутствие. При включении зажигания мигание мгновенно прекратится.

Если пульт дистанционного управления неисправен

Чтобы снять автомобиль с охранной сигнализации:

- ☞ Отпирите автомобиль поворотом ключа в дверном замке со стороны водителя.
- ☞ Откройте дверь, при этом зазвучит сирена.
- ☞ Включите зажигание и сирена отключится. Контрольная лампа кнопки погаснет.

Блокировка автомобиля без постановки на охранную сигнализацию

- ☞ Поворотом ключа в двери водителя закройте автомобиль с блокировкой или суперблокировкой замков.

Контроль исправности

Если, при включении зажигания, контрольная лампа кнопки постоянно горит и не гаснет, значит система неисправна.

Проверьте систему в сервисной сети PEUGEOT или в специализированном техцентре.

Автоматическое активирование системы*

Две минуты спустя после закрытия последней двери или багажника система охранной сигнализации сама приходит в активное состояние.

- ☞ Во избежание случайного срабатывания системы, перед тем, как войти в автомобиль, нажмите на кнопку отпирания замков на пульте дистанционного управления или отпирите систему при помощи дистанционного ключа-пульта.

* В зависимости от страны поставки автомобиля.

Электрические стеклоподъемники

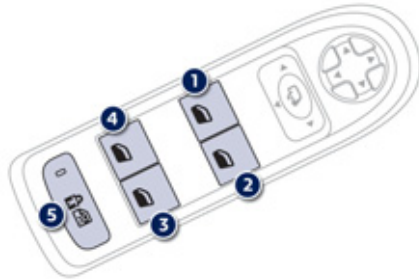

1. Выключатель стеклоподъемника передней левой двери.
2. Выключатель стеклоподъемника передней правой двери.
3. Выключатель стеклоподъемника правой задней двери.
4. Выключатель стеклоподъемника левой задней двери.
5. Кнопка блокировки выключателей стеклоподъемников задних дверей, запирающие замки задних дверей (для безопасности детей).

Ручной режим работы

Чтобы открыть или закрыть окно, нажмите на клавишу или потяните ее, не преодолевая точку сопротивления. Стекло остановится, как только Вы отпустите клавишу.

Автоматический режим работы (в зависимости от варианта исполнения):

Чтобы открыть или закрыть окно, нажмите на клавишу, преодолев точку упора. Стекло полностью открывается или закрывается при отпущенной клавише. Повторное нажатие на клавишу останавливает стекло. Клавишами стеклоподъемников можно пользоваться еще около одной минуты после изъятия ключа из замка зажигания. По истечении этого времени все клавиши стеклоподъемников автоматически отключаются. Чтобы их вновь активировать, необходимо вновь включить зажигание.

Автоматическая защита от заземления стеклом

Если во время подъема стекло наталкивается на препятствие, оно останавливается и сразу же частично опускается.

При самопроизвольном опускании стекла во время его подъема нажмите и удерживайте клавишу выключателя до тех пор, пока стекло полностью не опустится, а затем вновь потяните ее до полного закрытия окна. После закрытия не отпускайте клавишу еще примерно в течение одной секунды. Во время выполнения этой операции активирования функции защита от заземления не работает.

Блокировка выключателей стеклоподъемников задних дверей

Для обеспечения безопасности Ваших детей нажмите на кнопку 5, чтобы отключить выключатели задних стеклоподъемников при любом положении стекол.

При этом внутренние ручки задних дверей тоже блокируются.

При нажатой кнопке загорается контрольная лампа и выключатели блокируются. При поднятой кнопке выключатели работают, а контрольная лампа не горит.

Инициализация стеклоподъемников

После подключения аккумуляторной батареи Вы должны инициализировать функцию автоматической защиты от защемления.

Во время выполнения инициализации функция защиты от защемления не работает:

- опустите полностью стекло, а затем поднимите его: оно будет подниматься на несколько сантиметров при каждом нажатии на клавишу. Прделайте эту операцию, пока окно не закроется полностью,
- продолжайте нажимать на клавишу еще не менее одной секунды после закрытия окна.

! Не оставляйте ключ зажигания в замке, даже если Вы отлучаетесь на короткое время.
В случае защемления поднимающимся стеклом немедленно включите обратный ход, нажав на соответствующую клавишу. Если водитель включает стеклоподъемники со стороны пассажиров, ему следует проследить за тем, чтобы в этот момент никто не препятствовал свободному движению стекла вверх. Водитель обязан следить за тем, чтобы пассажиры правильно пользовались стеклоподъемниками. Не выпускайте из внимания детей во время работы стеклоподъемников.

Багажное отделение

Открытие

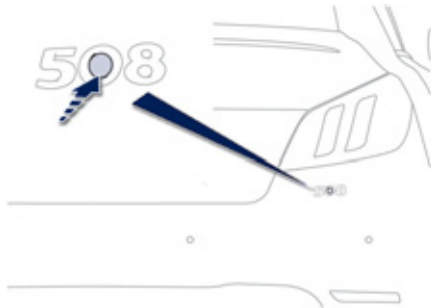

Седан

- ☞ Отоприте все замки автомобиля пультом дистанционного управления или ключом и нажмите на эту кнопку.

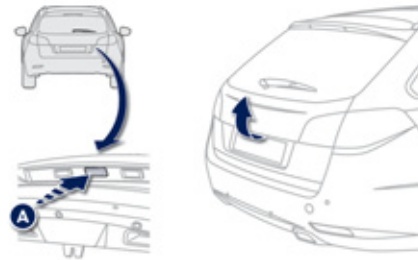

SW

- ☞ Отоприте все замки автомобиля пультом дистанционного управления или ключом и нажмите вверх (на рычажок **A**) и поднимите крышку багажника.



Из салона

- Удерживайте нажатие на эту кнопку до тех пор, пока не послышится звук сработавшего замка крышки багажника.

Закрывание

- ☞ Опустите крышку багажника, потянув ее за ручку, расположенную с внутренней стороны. Если крышка багажника закрыта неплотно:



- **при работающем двигателе**, этот сигнализатор загорается на несколько секунд вместе с сообщением на дисплее панели приборов.
- **на движущемся автомобиле** (на скорости выше 10 км/ч), этот сигнализатор загорается на несколько секунд, а на дисплее панели приборов появляется сообщение и звучит зуммер.

Крышка багажника с электроприводом (SW)

Открытие

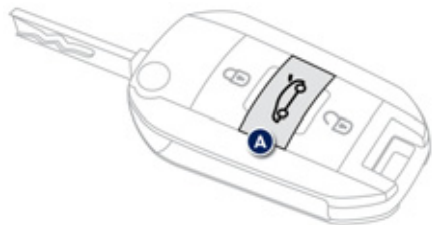

Если замки заперты без блокировки / или с блокировкой



- ☞ Нажмите на эту кнопку **A**, расположенную на ключе-пульте.

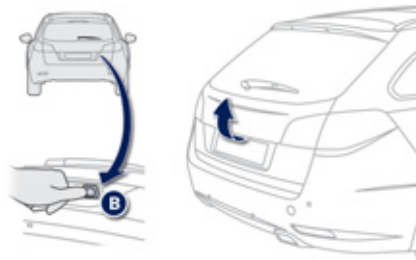

Если замки не заперты

- ☞ Нажмите на кнопку **A** ключа-пульта или на кнопку **B** багажника.



Из салона

- ☞ Нажмите на эту кнопку, чтобы отпереть замок и открыть багажник.

! При открывании крышки багажника пультом ДУ не должно быть препятствий.

Запирание



☞ Нажмите на кнопку **С** чтобы включить электропривод крышки багажника.

Не следует препятствовать закрытию крышки; встретив сопротивление, крышка остановится и автоматически приоткроется на несколько сантиметров.

Чтобы закрыть крышку вручную, слегка пошевелите ее вверх-вниз чтобы вывести механизм из зацепления и опустите ее до полного закрытия.

! Во избежание травмирования следите за тем, чтобы во время открытия и закрытия багажника никто не находился вблизи находящейся в движении крышки.

Как остановить открывание или закрывание

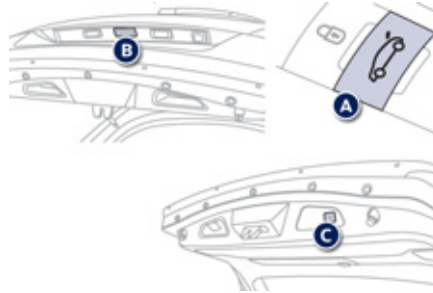

Открывающуюся или закрывающуюся при помощи электропривода крышку багажника можно в любой момент остановить:

☞ нажмите на внутреннюю кнопку или на кнопку **А** ключа-пульты, либо на кнопку **В** или **С** крышки багажника.

Регулировка высоты открывания крышки

Максимальную высоту открывания крышки можно внести в память (напр., при уменьшенной высоте потолка и т.п.).

Внесение в память проводится в два этапа нажатиями на кнопку **С**:

- первым нажатием останавливают открывающуюся крышку на желаемой высоте,
- вторым, более продолжительным, нажатием положение крышки фиксируется в памяти, при этом звучит подтверждающий сигнал зуммера.

Для его удаления из памяти нужно еще раз продолжительно нажать на кнопку и дождаться подтверждающего сигнала зуммера.

Сигнализатор открытой крышки багажника

Если крышка багажника неплотно закрыта, то, при работающем двигателе или в движении (по достижении скорости 10 км/ч), на дисплее появится сообщение в сопровождении звукового сигнала.

Экстренное открывание багажника из салона (на седане и SW)

Это система, позволяющая отпереть замок дверцы задка механическим способом в случае выхода из строя аккумуляторной батареи либо центрального замка автомобиля.

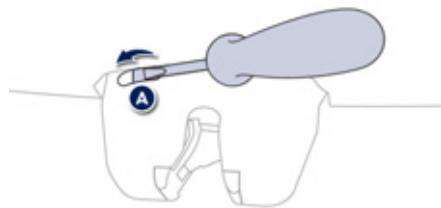

Отпирание замка

- ☞ Сложите заднее сиденье, чтобы получить доступ к замку изнутри багажного отсека.
- ☞ Вставьте небольшую отвертку в отверстие **A** замка и отведите рычажок влево, чтобы открыть багажник.

Потолочный люк

Ваш автомобиль оборудован верхним вентиляционным люком из тонированного стекла, улучшающим освещенность и зрительный комфорт в салоне.

Открытие



Отведите поворотную ручку влево, чтобы переместить люк (открытие может фиксироваться в нескольких положениях).

Частичное открытие люка



Отведите поворотную ручку вправо, чтобы приоткрыть люк.

Закрывание

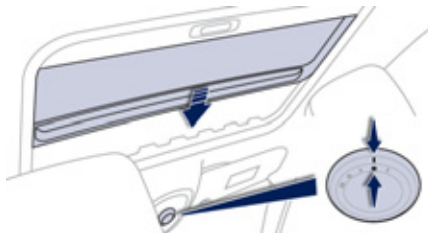

Верните поворотную ручку в исходное положение.

Если положение стеклянной панели не соответствует положению, указанному на поворотной ручке, вдавите коронку ручки так, чтобы панель приняла это положение.

Шторка люка

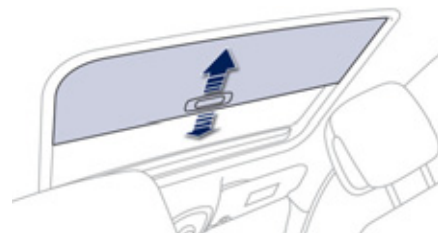

Люк снабжен шторкой, способствующей улучшению микроклимата и шумоизоляции в салоне автомобиля.

Шторка открывается одновременно с люком. После закрывания люка, ее нужно закрывать отдельно от него.

Автоматическая защита от заземления

Система защиты от заземления останавливает закрывание открытого или приоткрытого люка. Если он наталкивается на препятствие, он частично отходит назад. После повторной неудачной попытки, возможно придется принудительно закрыть шторку и провести инициализацию системы.

Инициализация системы

После подключения аккумуляторной батареи или в случае сбоя в работе люка может понадобиться провести его повторную инициализацию:

- ☞ переведите поворотную ручку вправо, чтобы приоткрыть люк,
- ☞ дождитесь, когда приоткрытый люк займет крайнее положение,
- ☞ после этого сразу нажмите на поворотную ручку и удерживайте нажатие не менее 3 секунд.

В случае самопроизвольного открывания люка во время его закрывания, а также сразу после его остановки:

- переведите поворотную ручку в положение полного закрытия,
- после этого сразу нажмите на нее,
- удерживайте нажатие вплоть до полного закрытия люка.

Во время выполнения этих операций функция защиты от заземления не работает.

! Водитель обязан следить за тем, чтобы пассажиры правильно пользовались люком. Не выпускайте из внимания детей во время перемещения люка.

Стеклопанорамная крыша (на SW)



Ваш автомобиль оборудован верхним вентиляционным люком из тонированного стекла, улучшающим освещенность и зрительный комфорт в салоне автомобиля. Люк снабжен шторкой с электрическим приводом, способствующей улучшению микроклимата и шумоизоляции салона автомобиля.

Электропривод шторки

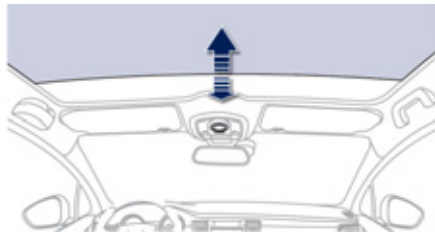

Шторка снабжена электроприводом, который включается поворотом ручки.

Открытие

Отведите поворотную ручку влево (открытие может устанавливаться в нескольких положениях).

Закрывание

Верните поворотную ручку в исходное положение.

Если положение шторки не соответствует указанному положению на поворотной ручке, нажмите на ручку еще раз, чтобы шторка приняла желаемое положение.

Автоматическая защита от защемления

Если при закрывании шторка встречает препятствие, она останавливается и частично отходит назад во второе положение.

После повторной неудачной попытки, возможно следует выполнить закрывание шторки, перепрограммировав систему.

Перепрограммирование системы

После повторного подключения аккумуляторной батареи или в случае остановки шторки во время движения, возможно придется перепрограммировать систему:

- ☞ установите поворотную ручку в положение, при котором шторка полностью откроется,
- ☞ дождитесь, когда шторка окажется полностью открытой,
- ☞ после этого сразу нажмите на поворотную ручку и удерживайте нажатие не менее 3 секунд.

В случае произвольного открывания шторки во время закрывания, а также сразу после ее остановки:

- переведите поворотную ручку в положение полного закрытия,
- после этого сразу нажмите на нее,
- удерживайте нажатие вплоть до полного закрытия шторки.

Во время выполнения этих операций функция защиты от защемления не работает.



В случае защемления перемещающейся шторкой, немедленно включите ее обратный ход, повернув ручку.

Если водитель вращает ручку шторки, ему следует проследить за тем, чтобы в этот момент ничто не препятствовало ее свободному перемещению.

Водитель обязан следить за тем, чтобы пассажиры правильно пользовались шторкой вентиляционного люка.

Не выпускайте из внимания детей во время перемещения шторки.

Топливный бак

Объем бака: около 72 литров (или 55 литров в зависимости от модификации автомобиля).

Открытие

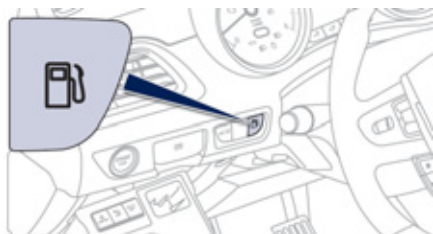

- Нажмите на кнопку.
После выключения зажигания данная кнопка будет активна еще несколько минут. При необходимости, включите зажигание заново для ее активации.

! Запрещается заправлять автомобиль с системой "Стоп-Старт", если его двигатель находится в режиме СТОП; обязательно выключите зажигание ключом.

Заправка

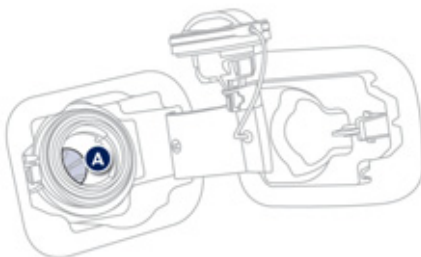

Датчик уровня топлива определит уровень только при дозаправке не менее 5 литров. При открытии крышки горловины бака слышится шум всасываемого в бак воздуха. Это нормальное явление, которое связано с тем, что топливная система герметична и находится под разрежением.

- ☞ Определите пиктограмму автозаправки с обозначением топлива, соответствующего двигателю вашего автомобиля (см. этикетку на обратной стороне крышки лючка).
- ☞ Откройте горловину топливного бака, повернув крышку на 1/4 оборота влево.
- ☞ Снимите крышку и повесьте ее на специальный крючок (на крышке лючка).

- ☞ Вставьте заправочный пистолет до упора (нажимая при этом на металлический клапан А).
- ☞ Заправьте бак топливом. Не продолжайте попытки долить топливо после третьего отключения заправочного пистолета; это может привести к сбоям в работе некоторых систем.
- ☞ Закройте горловину топливного бака, повернув крышку на 1/4 оборота вправо.
- ☞ Нажмите на крышку лючка, чтобы закрыть его.

Ваш автомобиль оборудован каталитическим нейтрализатором, снижающим содержание вредных веществ в выхлопных газах.

Для бензиновых двигателей следует использовать только неэтилированный бензин.

Отверстие заправочной горловины бака – более узкое, в него вставляется только пистолет для бензина.

! В случае заливки топлива, не соответствующего силовому агрегату Вашего автомобиля, необходимо полностью слить его из топливного бака, прежде чем вновь запустить двигатель.

Минимальный остаток топлива в баке



Когда количество топлива в баке снижается до минимально допустимого уровня, на панели приборов загорается этот сигнализатор в сопровождении звукового сигнала и сообщения на дисплее. С момента его первого загорания у Вас в баке остается еще около 6 литров топлива. Во избежание неожиданной остановки, срочно заправьте бак топливом.

Устройство блокировки подачи топлива

Ваш автомобиль оборудован устройством, перекрывающим подачу топлива в двигатель в случае дорожно-транспортного происшествия.

Ограничитель заливного патрубка бака (на дизельной модификации)

На автомобилях с дизельным двигателем горловина топливного бака снабжена устройством, не позволяющим залить в него бензин. Оно предохраняет двигатель от выхода из строя из-за случайной заправки бака ненадлежащим топливом. Расположенный на входе в бак ограничитель виден в горловине при снятой крышке.

Принцип действия ограничителя

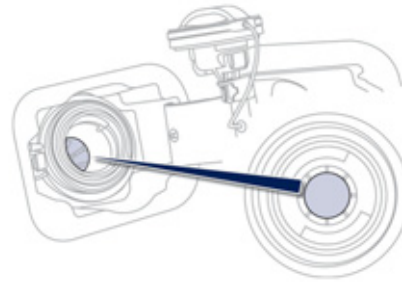

При попытке залить бензин в бак для дизельного топлива, пистолет упрется в ограничитель. Вход в горловину блокируется и заправка бензином становится невозможной.

В таком случае не пытайтесь вставить пистолет силой: воспользуйтесь пистолетом для дизельного топлива.

i При этом сохраняется возможность медленной заправки топливного бака из канистры. Чтобы топливо вытекало свободно, поднесите патрубков канистры поближе к ограничителю и заправьте бак, не касаясь его заслонки.

Зарубежные поездки

За рубежом заправочные пистолеты для дизельного топлива могут быть иными, поэтому заправка может оказаться невозможной из-за ограничителя на входе в горловину Вашего бака.

Перед поездкой за рубеж, узнайте в сервисной сети PEUGEOT, совместима ли заправочная система Вашего автомобиля с заправочными автоматами в стране, в которую Вы направляетесь.

Качественные характеристики топлива для бензиновых двигателей



Бензиновые двигатели вполне могут работать на бензине с биодобавками марки E10 или E24 (содержащем 10% или 24% этанола), отвечающих требованиям европейских стандартов EN 228 и EN 15376. Топливные смеси марки E85 (с содержанием 85% этанола) предназначены только для тех автомобилей, которые рассчитаны на работу с этим видом топлива (двигатели "BioFlex"). При этом качество этанола должно соответствовать европейскому стандарту EN 15293.

Лишь в Бразилию поставляются автомобили, созданные специально для работы на топливе, содержащем до 100 % этанола (марка E100). Только автомобили, реализуемые на российском рынке, допускается заправлять неэтилированным бензином марки RON 92 (AI 92).

Качественные характеристики топлива для дизельных двигателей



Дизельные двигатели вполне могут работать на биотопливе, отвечающем требованиям современных и перспективных европейских стандартов (смесь дизельного топлива, соответствующего стандарту EN 590 с биотопливом, отвечающим стандарту EN 14214), реализуемому через сеть автозаправочных станций (с допустимым содержанием диметилэфира 0... 7 %).

Некоторые дизельные двигатели могут работать на биотопливе B30, но лишь при условии строгого соблюдения особо оговоренных правил технического обслуживания. Обратитесь в сервисную сеть PEUGEOT или в специализированный техцентр. Категорически запрещается заправлять автомобиль какими-либо иными видами топлива или биодобавок (хоть чистыми, хоть разбавленными маслами растительного либо животного происхождения, бытовыми сортами топлива и т.п.) - это может привести к выходу из строя двигателя и его системы питания.

Передние сиденья

Механические регулировки

1. Регулировка подголовников по высоте и углу наклона

Чтобы поднять подголовник, вытяните его вверх.

Чтобы опустить подголовник, удерживайте кнопку нажатой и нажмите на подголовник (при нажатии нужно преодолеть точку сопротивления).

2. Регулировка наклона спинки сиденья

Пользуясь ручкой регулятора, переведите спинку либо вперед, либо назад.

3. Регулировка высоты подушки сиденья

Поднимите или опустите ручку необходимое количество раз для достижения желаемого положения.

4. Регулировка поясничного валика

Данное устройство позволяет раздельно регулировать положение поясничного валика по высоте и выступанию.

☞ Вперед или назад, чтобы увеличить или уменьшить выступание поясничной опоры.

☞ Вверх или вниз, чтобы поднять или опустить валик поясничной опоры.

5. Продольная регулировка сиденья

Приподнимите ручку и переместите сиденье вперед или назад.

6. Регулировка подушки

Потяните за ручку, чтобы отрегулировать положение подушки в продольном направлении.



Регулировки с электроприводом

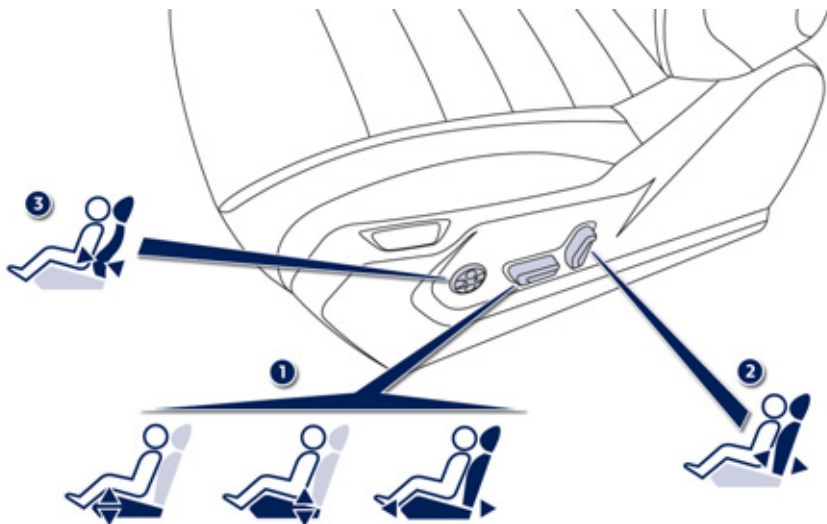

i Включите зажигание или запустите двигатель, если системы автомобиля перешли в режим экономии электроэнергии.

Электрические регулировки сиденья водителя остаются активными в течение одной минуты после открытия передней двери. Они отключаются спустя одну минуту после выключения зажигания и в режиме экономии электроэнергии.

Чтобы вновь активировать их, включите зажигание.

- 1. Изменение наклона и высоты сиденья и продольная регулировка**
 - ☞ Поднимите или опустите переднюю часть ручки, чтобы отрегулировать наклон сиденья.
 - ☞ Поднимите или опустите заднюю часть ручки, чтобы поднять или опустить сиденье.
 - ☞ Поднимите или опустите одновременно переднюю и заднюю часть ручки, чтобы поднять или опустить сиденье.
- 2. Регулировка наклона спинки сиденья**

Нажмите на ручку вперед или назад, чтобы отрегулировать наклон спинки.
- 3. Регулировка поясничного валика**

Данное устройство позволяет раздельно регулировать положение поясничного валика по высоте и выступанию.

Нажмите на ручку:

- ☞ Вперед или назад, чтобы увеличить или уменьшить выступание поясничной опоры.
- ☞ Вверх или вниз, чтобы поднять или опустить валик поясничной опоры.

Запоминание настроек водительского сиденья

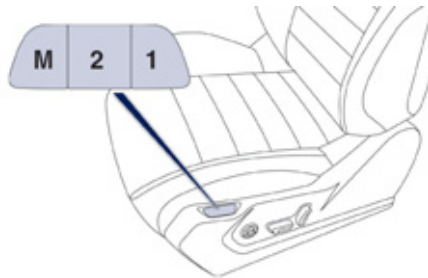

Эта система предназначена для внесения в память отрегулированного положения сиденья водителя и наружных зеркал заднего вида, а также настроек индикации на ветровом стекле. Две настройки можно осуществить, воспользовавшись регуляторами, расположенными сбоку сиденья водителя.

Внесение настроек в память при помощи кнопок М / 1 / 2

- ☞ Включите зажигание.
- ☞ Отрегулируйте положение своего сиденья, наружных зеркал и индикации на ветровом стекле.
- ☞ Нажмите на кнопку **М**, а затем на кнопку **1** или **2** до истечения четырех секунд. Внесение настроек в память подтверждается звуковым сигналом.

При внесении в память новых настроек предыдущие автоматически аннулируются.

Восстановление настроек

При включенном зажигании или работающем двигателе

- ☞ Кратко нажмите на кнопку **1** или **2** и сиденье займет соответствующее положение, внесенное в память.

Об окончании настройки Вас известит зуммер.

Вы можете прервать регулировку положения сиденья, нажав на кнопку **М**, **1** или **2** или используя ручку регулировки сиденья.

Настройка сиденья во время движения автомобиля невозможна.

Функция настройки положения сиденья отключится примерно через 45 секунд после выключения зажигания.

Функция "встреча"

Функция встречи облегчает посадку и высадку из автомобиля.

Для этого, при открывании двери водителя и выключенном зажигании, сиденье автоматически перемещается для облегчения посадки и высадки из автомобиля и остается в таком положении до будущей посадки в автомобиль. При включении зажигания переднее сиденье перемещается вперед для достижения положения, заданного водителем, которое хранится в памяти компьютера.

Во время перемещения сиденья убедитесь, что никто и ничто не мешает его автоматическому передвижению.

Чтобы активировать или отключить данную функцию, обратитесь в сервисную сеть PEUGEOT или в специализированный техцентр.

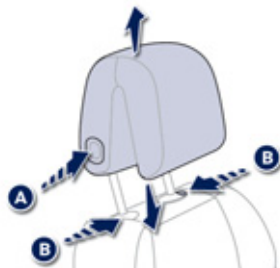

Регулировка подголовника по высоте и наклону

- ☞ Чтобы его опустить, нажмите, преодолев точку сопротивления, на кнопку **A** и, опустив подголовник на желаемую высоту, отпустите ее.
- ☞ Чтобы его приподнять, потяните за него вверх и установите на желаемой высоте.
- ☞ Чтобы его снять, нажмите на два фиксатора **B** и потяните вверх.
- ☞ Чтобы установить его на место, вставьте стержни подголовника в отверстия строго параллельно вертикальной плоскости спинки. Проверьте надежность установки, потянув вверх.

! Подголовник имеет направляющие стержни с устройством блокировки, препятствующим его самопроизвольному опусканию (для обеспечения безопасности в случае столкновения).

При правильной регулировке верхний край подголовника должен находиться на уровне макушки головы.

Не езьте со снятыми подголовниками, они всегда должны быть установлены и правильно отрегулированы.

Выключатель подогрева сидений

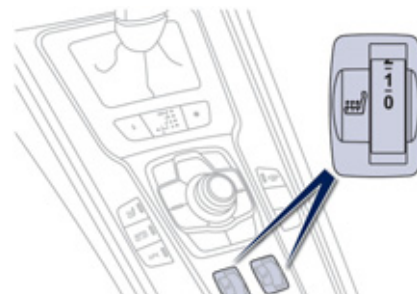

Подогрев работает при запущенном двигателе, при этом сиденья можно подогревать отдельно.

- ☞ Пользуйтесь регулятором для включения и регулирования подогрева:

0: Выключен.

1: Слабый.

2: Средний.

3: Сильный.

Функция "массаж"

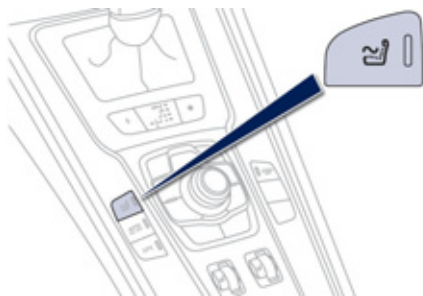

Данная функция обеспечивает массаж поясничной зоны водителя и работает только при включенном двигателе и режиме STOP системы Stop & Start.

Включение



☞ Нажмите на эту клавишу.

При этом загорается контрольная лампа и функция "массаж" активируется на один час. На протяжении этого времени массаж работает циклами по 6 минут (4 минуты - работа, затем - двухминутная пауза). В общей сложности система выполняет 10 циклов. Час спустя, функция выключается. Контрольная лампа гаснет.

Выключение



Вы можете в любой момент выключить функцию "массаж", нажав на эту клавишу.

Задние сиденья

Сиденья заднего дивана разделены на левую (1/3) и правую (2/3) части, что позволяет изменять варианты загрузки багажного отделения по своему усмотрению.

Подголовники задних боковых сидений

В верхнем положении они обеспечивают безопасность пассажиров, в нижнем - задний обзор водителю; кроме того, их можно снимать.

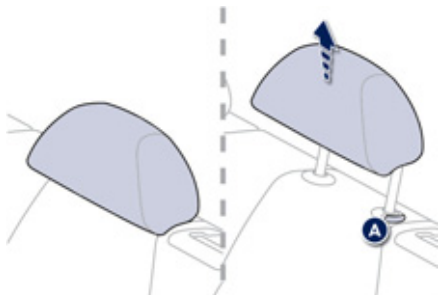

Для этого:

- ☞ потяните за подголовник вверх до упора,
- ☞ нажмите на фиксатор **A**.

! Не ездите со снятыми подголовниками, они должны быть установлены в верхнее положение, если на задних сиденьях находятся пассажиры.

Складывание сиденья со стороны багажника (SW)

Модули заднего сиденья (1/3 и 2/3) оснащены механизмами деблокировки спинки и подушки со стороны багажного отделения.



- ☞ Убедитесь, что складыванию спинки ничто не мешает (подголовник, ремни и т.п.),
- ☞ убедитесь также, что посторонние предметы не мешают перемещению сиденья ни сверху, ни снизу,
- ☞ потяните за ручку со стороны багажного отделения и подтолкните спинку.

Складывание сиденья со стороны задней части салона

Убедитесь, что перемещению сиденья ничто не мешает - ни сверху, ни снизу.

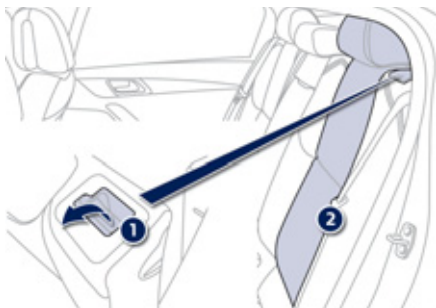

- ☞ При необходимости, переместите соответствующее переднее сиденье вперед,
- ☞ проверьте положение ремня сбоку спинки,
- ☞ при необходимости, опустите или снимите подголовники,

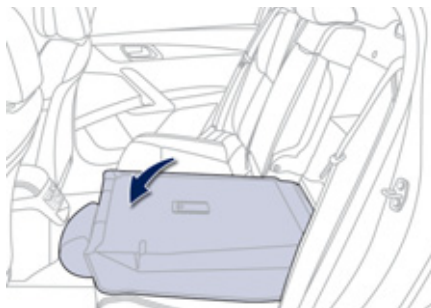

- ☞ потяните вперед за ручьятку 1, чтобы снять с замка спинку 2, а затем наклоните ее вперед.

Установка сиденья на место

При установке заднего сиденья на место примите меры предосторожности, чтобы не зажать ремни безопасности и не спутать лямки.

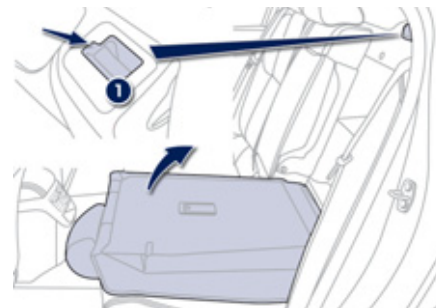

- ☞ Поднимите спинку и зафиксируйте ее замком, при этом сиденье тоже становится на место,
- ☞ убедитесь, что красный индикатор, расположенный возле ручьятки 1, не виден,
- ☞ поднимите или установите на место подголовники.

Зеркала заднего вида

Наружные зеркала заднего вида

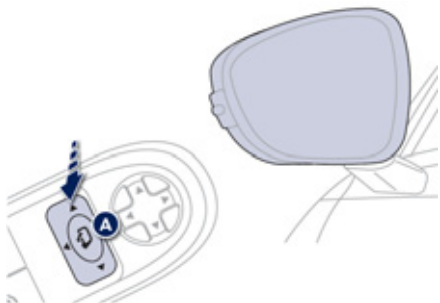

Зеркала настраиваются так, чтобы обеспечивался боковой обзор обстановки сзади при обгоне или при заезде на стоянку. Кроме того, зеркала можно складывать при парковке в тесном месте.

Обогрев зеркал

Обогрев наружных зеркал заднего вида включается при работающем двигателе нажатием на выключатель обогрева заднего стекла (см. параграф "Обогрев - Удаление инея и конденсата с заднего стекла").

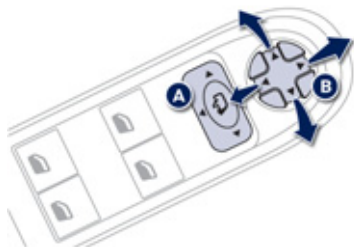

Настройка

- ☞ Выберите переключателем **A** левое или правое зеркало заднего вида.
- ☞ Перемещая рукоятку **B** в четырех направлениях, отрегулируйте положение выбранного зеркала.
- ☞ Верните переключатель **A** в исходное центральное положение.

i Объекты, наблюдаемые в зеркалах заднего вида водителя и пассажира кажутся более отдаленными, чем они есть на самом деле. Необходимо это учитывать для правильной оценки расстояния до движущихся сзади автомобилей.

Складывание зеркал

- Автоматическое: закройте автомобиль при помощи пульта дистанционного управления или ключа.
- Ручное: включите зажигание и потяните за ручку **A** назад.

i Если зеркала были сложены при помощи ручки **A**, они не станут в рабочее положение при отпирании автомобиля. Для этого нужно вновь потянуть за ручку **A**.

Разворачивание в рабочее положение

- Автоматическое: отопите автомобиль при помощи пульта дистанционного управления или ключа.
- Ручное: включите зажигание и потяните за ручку **A** назад.

i Функцию складывания и разворачивания зеркал в рабочее положение при помощи пульта дистанционного управления можно отключить, обратившись в сервисную сеть PEUGEOT или в специализированный техцентр. Перед отправкой автомобиля в автоматическую моечную установку сложите зеркала.

Автоматический наклон зеркал при движении задним ходом

Наклонное положение наружных зеркал заднего вида позволяет водителю лучше видеть проезжую часть при заезде на стоянку задним ходом.



Настройка системы

- ☞ Запустите двигатель и включите передачу заднего хода.
- ☞ Выберите и отрегулируйте, соответственно, положение левого и правого зеркал.

Эта настройка вносится в память немедленно.

Включение системы:

- ☞ Запустите двигатель и включите передачу заднего хода.
- ☞ Переместите переключатель **A** влево или вправо, чтобы выбрать соответствующее зеркало.

Выбранное зеркало займет наклонное положение.

Выключение системы:

- ☞ Выключите передачу заднего хода и выждите паузу в 10 секунд.
- или
- ☞ Переместите переключатель **A** влево в исходное центральное положение.

Зеркало займет свое начальное положение.

В начальное положение оно также перейдет:

- если автомобиль движется со скоростью выше 10 км/ч,
- если двигатель выключить.

Салонное зеркало заднего вида

Расположенное в салоне автомобиля зеркало заднего вида регулируется так, чтобы обеспечивать водителю наилучший обзор обстановки сзади по центру. Его антибликовая конструкция автоматически затемняет отражение, позволяя водителю избежать ослепления лучами солнца, фарами идущего сзади автомобиля и т.п.



Зеркало с ручной регулировкой режима "день/ночь"

Настройка

- ☞ Отрегулируйте зеркало так, чтобы обеспечить оптимальную видимость в дневном режиме обзора.

Положение "день" / "ночь"

- ☞ Потяните за рычажок, чтобы перевести зеркало в антибликовый режим "ночь".
- ☞ Нажмите на рычажок, чтобы перевести зеркало в нормальный режим "день".

! Для обеспечения безопасного вождения боковые зеркала заднего вида следует отрегулировать так, чтобы уменьшить непросматриваемые "слепые зоны".



Зеркало заднего вида с автоматической регулировкой "день"/"ночь"

В автомобиле имеется датчик, определяющий уровень освещенности в задней части автомобиля, благодаря которому в нутрисалонное зеркало заднего вида обеспечивает автоматический плавный переход от дневного к ночному режиму работы.

i Чтобы обеспечить оптимальную видимость при маневрировании автомобиля, поверхность зеркала автоматически освещается при включении передачи заднего хода.

Регулировка положения рулевого колеса



- ☞ **На неподвижном автомобиле** опустите рычаг блокировки, чтобы освободить рулевое колесо.
- ☞ Установите рулевое колесо в удобное для Вас положение по высоте и вылету.
- ☞ Потяните за рычаг блокировки для фиксации рулевого колеса в этом положении.

! В целях соблюдения техники безопасности производите регулировку только на неподвижном автомобиле.

Оборудование салона

1. Перчаточный ящик с охлаждением

В перчаточном ящике имеется сопло с регулятором, через которое подается охлажденный воздух.

2. Отделения для вещей (наличие зависит от варианта исполнения)

3. Откидная подставка для стаканчиков и банок

Нажмите на крышку, чтобы открыть подставку.

4. Извлекаемая пепельница

Нажмите на крышку, чтобы открыть пепельницу.

Чтобы опорожнить пепельницу, нужно извлечь ее, потянув вверх.

5. Отделение для мелочи

6. Отделение со сдвижной крышкой

7. Передний подлокотник

8. Розетки 12 В для дополнительных потребителей (120 Вт)

Помните о потребляемой мощности, чтобы не повредить включаемый прибор.

9. WIP Plug - USB-ридер

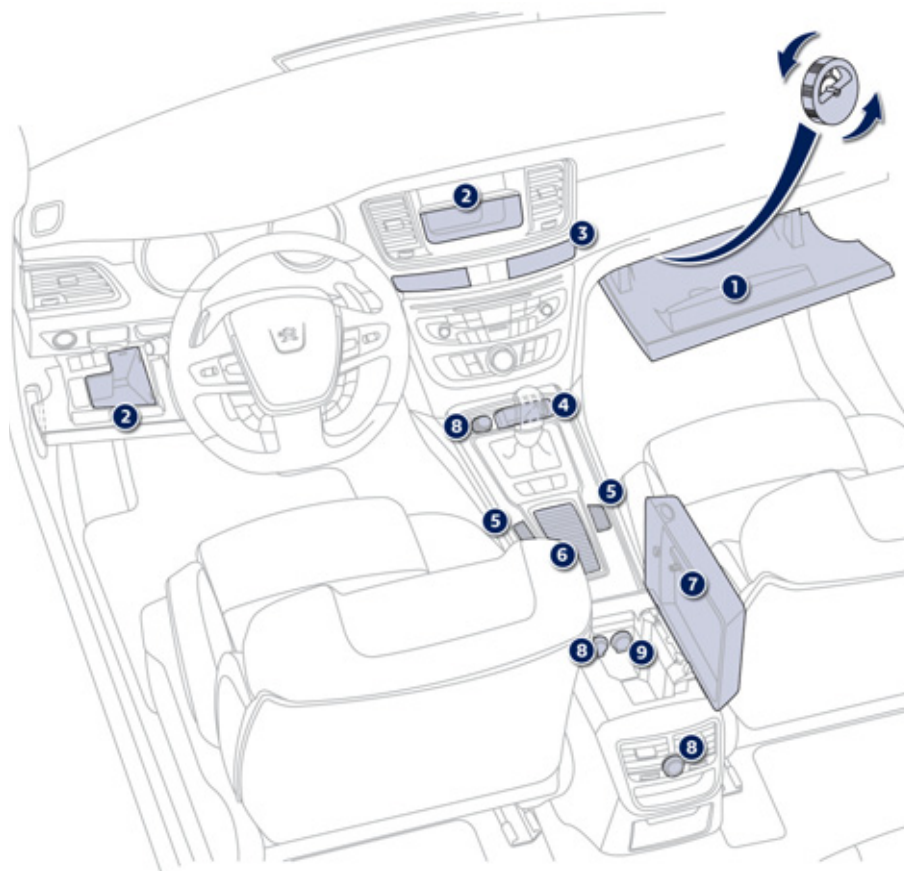

3

Резиновый коврик

Это дополнительный предмет интерьера, служащий для защиты коврового покрытия пола.

Укладка коврика

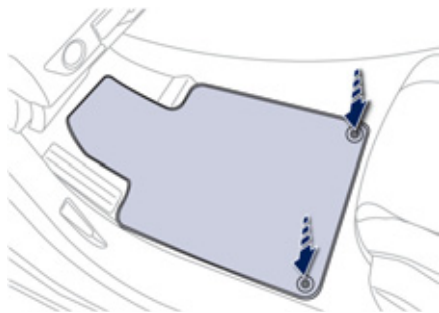

Для первой укладки коврика со стороны водителя используйте только те фиксаторы, которые приложены к нему в комплекте. Остальные коврики просто укладываются на пол.

Снятие

Чтобы снять коврик водителя:

- ☞ отведите сиденье в крайнее заднее положение,
- ☞ открепите фиксаторы,
- ☞ снимите коврик.

Повторная укладка

Чтобы уложить коврик водителя:

- ☞ придайте коврику правильное направление,
- ☞ закрепите его, нажав на фиксаторы,
- ☞ убедитесь, что коврик закреплен прочно.

! Чтобы ничто не мешало свободному перемещению педалей:

- используйте только ту модель коврика, которая в точности становится на имеющиеся в автомобиле фиксаторы. Эти фиксаторы следует использовать в обязательном порядке,
- никогда не кладите под ноги уложенные один на другой коврики.

Коврик, не сертифицированный компанией "Автомобили PEUGEOT", может стеснять доступ к педалям и мешать работе регулятора / ограничителя скорости.

Задний подлокотник



- ☞ Опустите подлокотник, с ним Вам будет комфортнее.

В нем может иметься подставка для стаканов, а за ним открывается люк для перевозки лыж.

Люк для перевозки лыж

Устройство, позволяющее перевозить длинномерные предметы.



Как открыть люк

- ☞ Опустите подлокотник.
- ☞ Нажмите на ручку открывания крышки люка.
- ☞ Опустите крышку.
- ☞ Предметы следует укладывать со стороны багажного отделения.

WIP Plug - USB-ридер



Данный блок подключения представляет собой разъемы JACK и USB и расположен под крышкой в переднем подлокотнике. Через него можно подсоединять к бортовой аудиосистеме внешние устройства - например, цифровой плеер типа iPod® или флеш-карту USB. Он прочитывает аудиофайлы и передает их через автомагнитолу на бортовые громкоговорители. Файлами можно управлять с переключателей, расположенных на руле или с лицевой панели автомагнитолы, их можно просматривать на дисплее.

Внешнее устройство, подключенное к разъему USB, автоматически подзаряжается.

i Подробности об этой системе читайте в рубрике "Аудиосистема и телематика".

Обустройство багажного отделения (на седане)

1. Складные крючки

2. Ящики для вещей

Для буксирного кольца, противооткатного упора и комплекта принадлежностей для временной заделки прокола в шине (в зависимости от комплектации и страны поставки автомобиля).

3. Кольца для закрепления грузов и багажа

4. Лямки для закрепления багажа

5. Плафон багажного отделения

6. Пол багажного отделения

Для доступа к ящикам или запасному колесу (в зависимости от комплектации) приподнимите пол.

7. Съёмная перегородка

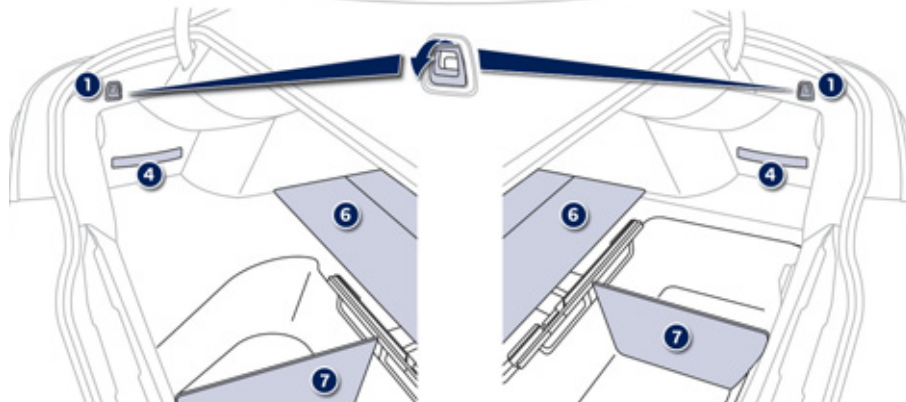
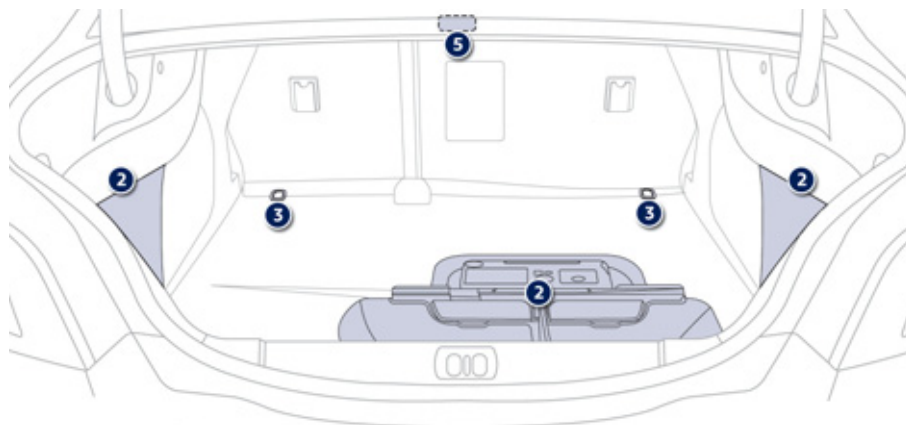

Обустройство багажного отделения (на SW)

1. Плафоны багажного отделения
 2. Рукоятки механизма складывания задних сидений
 3. Складные крючки
 4. Розетка 12 В для дополнительных потребителей (не более 120 Вт)
 5. Ящики для вещей
Для буксирного кольца, противооткатного упора и комплекта принадлежностей для временной заделки прокола в шине (в зависимости от комплектации и страны поставки автомобиля).
 6. Кольца для закрепления грузов и багажа
 7. Задняя шторка багажного отделения (см. на след. странице).
8. Пол багажного отделения
Для доступа к ящикам или запасному колесу (в зависимости от комплектации) поставьте пол вертикально в направляющих.

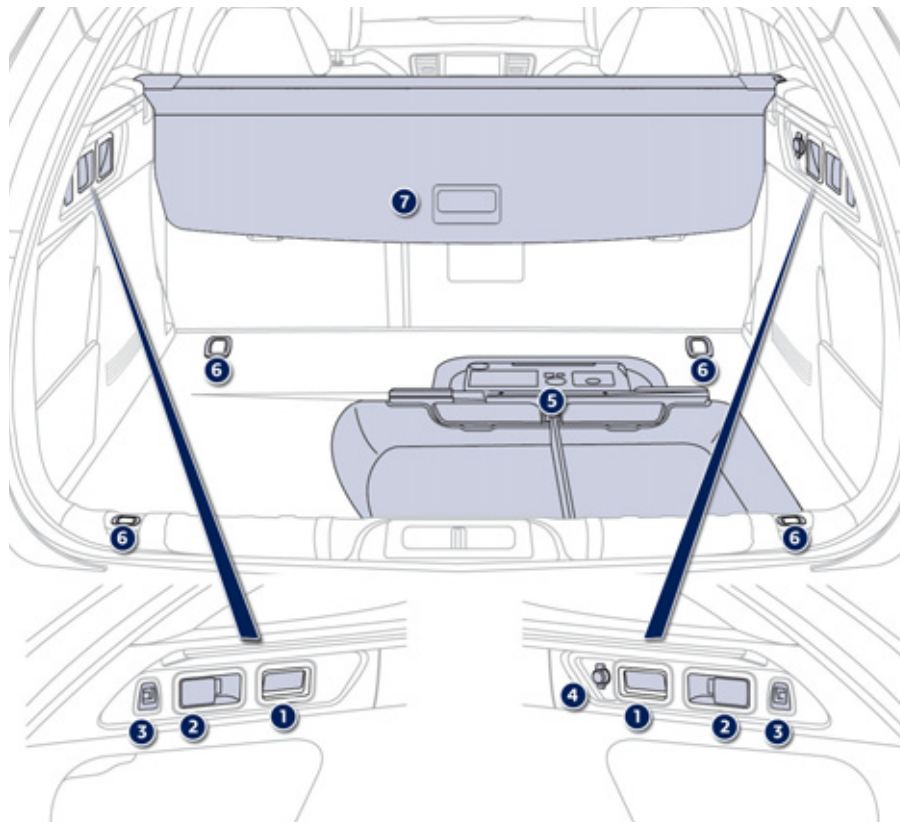
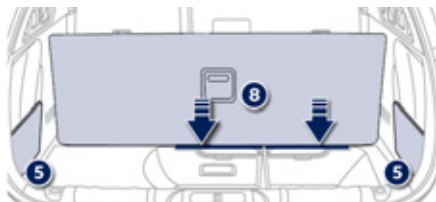

Багажная полка (SW)

Сложить полку

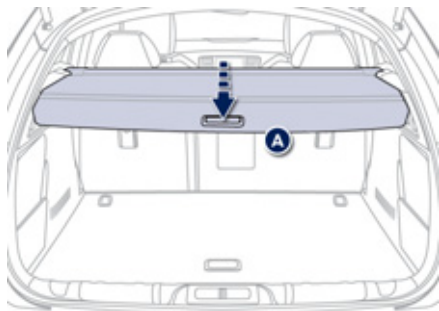

- ☞ Слегка нажмите на ручку (PRESS), при этом багажная полка автоматически свернется.

Подвижную часть **A** можно сложить вдоль спинки заднего дивана.

Снятие полки

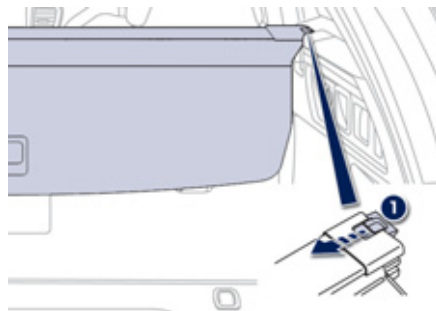

- ☞ Нажмите на кнопку **1** и поднимите багажную полку сначала за правый, а затем за левый край, чтобы снять ее.

Установка полки



- ☞ Установите левый край сматывающего устройства полки в гнездо **B** за задним диваном.
- ☞ Нажмите на кнопку **1** сматывающего устройства и установите его на место в гнездо **C** справа.
- ☞ Отпустите кнопку, чтобы зафиксировать полку.
- ☞ Разверните ее до полной фиксации на стойке багажного отсека.

Знак аварийной остановки (укладка)

Место хранения сложенного знака аварийной остановки или его футляра находится в панели обивки с внутренней стороны дверцы задка.

! Перед тем как выйти из автомобиля чтобы установить знак аварийной остановки, наденьте жилет безопасности.

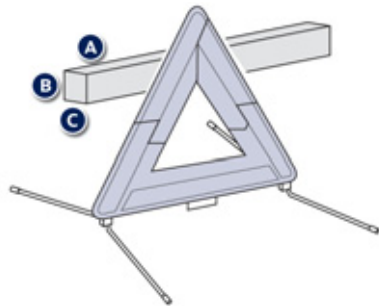

Размеры знака аварийной остановки (в сложенном виде) или его футляра должны составлять:

- **A:** в длину = 438 мм,
- **B:** в высоту = 56 мм,
- **C:** в ширину = 38 мм.

i Указания по использованию знака аварийной остановки читайте в инструкции изготовителя.

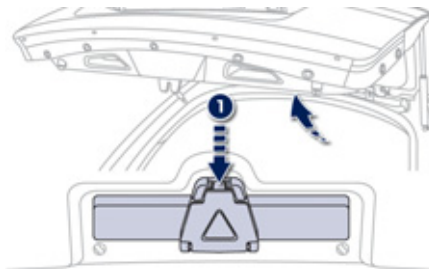

Седан

☞ Нажмите на выступ 1 и потяните все на себя.

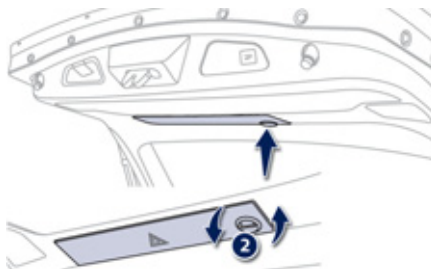

SW

☞ Поверните ручку 2 чтобы снять крышку.
☞ Придерживайте крышку и знак аварийной остановки, чтобы не уронить их.

Установка знака аварийной остановки на дороге

☞ Установите знак позади автомобиля, как показано ниже, в зависимости от характеристик проезжей части и ее освещенности.

3

Устанавливается на расстоянии от автомобиля, м

| На автодороге | | На автомагистрали |
|---------------|-------|-------------------|
| Днем | Ночью | |
| 50 м | 80 м | 150 м |

i Указанные расстояния отвечают требованиям международных нормативов. Вы должны устанавливать знак в соответствии с требованиями действующих в Вашей стране правил дорожного движения.

Знак аварийной остановки продается как дополнительное оборудование; обращайтесь в сервисную сеть PEUGEOT или в специализированный техцентр.

Сетка-перегородка для высокого багажа (SW)

Сетка крепится к специальным верхним и нижним фиксаторам, позволяя загружать все пространство багажного отсека от пола до потолка:

- за сиденьями 1го ряда при сложенных сиденьях второго,
- за сиденьями 2го ряда.

i Ни в коем случае не поднимайте задние сиденья, если на их сложенных спинках закреплен рулон с сеткой.

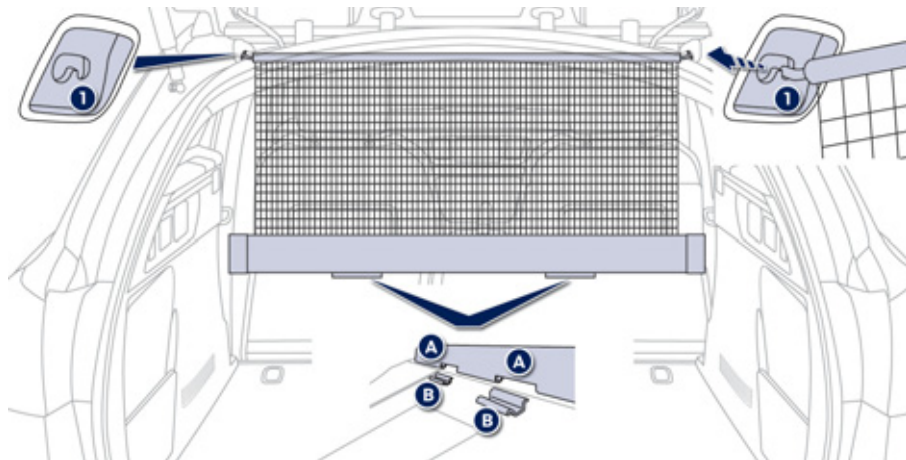

1^й ряд

- ☞ установите рулон сетки на салазки (расположенные на спинке задних сложенных сидений),
- ☞ обе прорези **A** должны располагаться над салазками **B**. Вставьте салазки **B** в прорези **A** и подтолкните рулон (вдоль продольной оси) справа налево так, чтобы зафиксировать,
- ☞ убедитесь, что сетка нормально закреплена и правильно натянута,
- ☞ сложите задние сиденья,
- ☞ разверните сетку для перевозки высокого багажа, не натягивая ее,
- ☞ установите на соответствующий верхний фиксатор **1** конец металлического стержня,
- ☞ установите другой конец металлического стержня на второй фиксатор **1**.

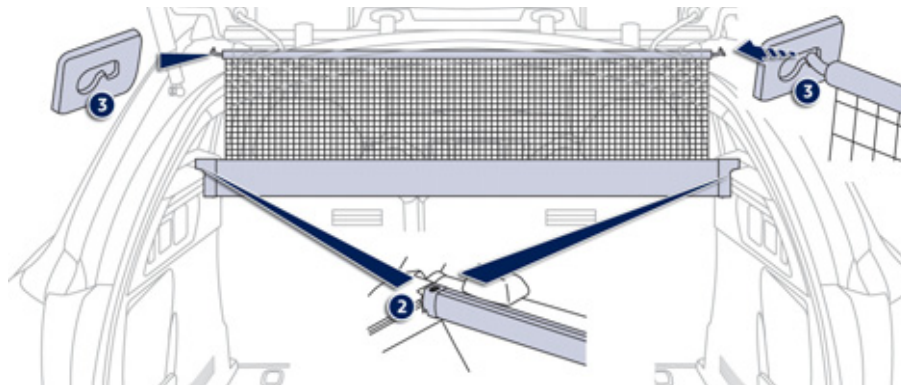

2^й ряд

- ☞ сверните и уберите полку багажного отсека,
- ☞ установите левый конец рулона **2** на кронштейн полки багажного отсека,
- ☞ установите правый конец рулона **2** на кронштейн полки багажного отсека, и зафиксируйте в этом положении (красный индикатор),
- ☞ действуя с заднего сиденья, разверните сетку для перевозки высокого багажа, подтолкнув ее, чтобы освободить от крючков,
- ☞ установите на соответствующий верхний фиксатор **3** конец металлического стержня,
- ☞ установите другой конец металлического стержня на второй фиксатор **3**,
- ☞ убедитесь, что сетка нормально закреплена и правильно натянута.

Отопление и вентиляция

Система, служащая для создания и поддержания комфортного микроклимата и обзорности в салоне автомобиля.

Подача воздуха в салон

Воздух, поступающий в салон, фильтруется и подается в него либо снаружи через расположенный под ветровым стеклом воздухозаборник, либо прогоняется по замкнутому кругу через систему рециркуляции.

Управление системой

По выбору водителя, переднего и задних пассажиров воздух может подаваться в салон различными путями - в зависимости от комплектации автомобиля.

Система управления температурой позволяет регулировать тепловой комфорт в салоне по собственному усмотрению путем перемешивания различных воздушных потоков.

Система распределения воздушных потоков позволяет направлять воздух в различные точки салона путем сечения различных элементов управления.

Система управления подачей воздуха позволяет увеличивать или уменьшать скорость вентилятора, подающего воздух в салон.

Органы управления расположены на лицевой панели **A** центральной консоли.

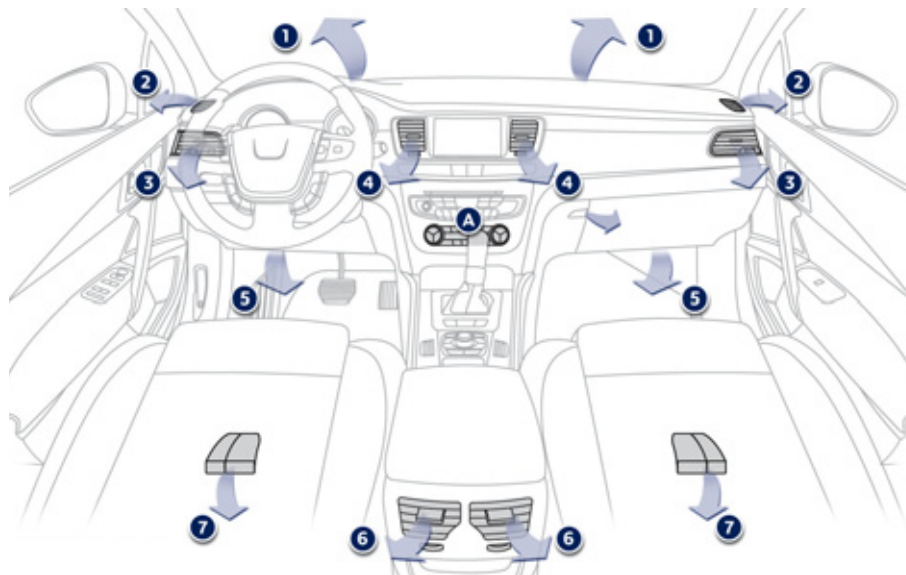

Распределение воздуха по салону

1. Сопла обдува ветрового стекла для удаления инея или конденсата.
2. Сопла обдува передних боковых стекол для удаления инея или конденсата.
3. Боковые вентиляционные решетки с заслонкой и регулятором направления воздушного потока.
4. Центральные вентиляционные решетки с заслонкой и регулятором направления воздушного потока.
5. Подача воздуха к ногам передних пассажиров.
6. Вентиляционные решетки с регулируемыми заслонками для задних пассажиров.
7. Подача воздуха к ногам задних пассажиров.

Рекомендации по использованию систем вентиляции и кондиционирования воздуха

- i** Для обеспечения надлежащей работы этих систем рекомендуется соблюдать следующие правила:
- ☞ Если, после длительного пребывания на солнце, температура внутри салона окажется слишком высокой, его можно проветрить в течение нескольких секунд. Установите регулятор расхода воздуха на режим, достаточный для обеспечения эффективного проветривания салона.
 - ☞ Чтобы воздушные потоки распределялись по салону равномерно, следите за чистотой наружных воздухозаборных решеток, находящихся под ветровым стеклом и не перекрывайте сопла, вентиляционные решетки и воздухопроводы, а также вытяжные каналы, расположенные в багажном отсеке.
 - ☞ Отдавайте предпочтение наружному воздуху, так как продолжительная работа в режиме рециркуляции приводит к запотеванию ветрового стекла и окон.
 - ☞ Не закрывайте от света датчик освещенности, расположенный на панели приборов; он работает в системе автоматического регулирования работы кондиционера воздуха.
 - ☞ Чтобы обеспечить долгую и безотказную работу кондиционера воздуха, включайте его хотя бы на 5-10 минут не реже одного-двух раз в месяц.
 - ☞ Следите за чистотой салонного фильтра и систематически заменяйте все фильтрующие элементы (см. главу "Проверки").
Рекомендуется отдать предпочтение салонному фильтру комбинированного типа. В его конструкции имеется дублирующая прослойка с активными компонентами, предназначенными для очищения воздуха и поддержания чистоты в салоне (фильтр удаляет всевозможные аллергены, устраняет неприятные запахи и препятствует оседанию жировых пятен).
 - ☞ Включенный кондиционер увеличивает нагрузку на двигатель. Это означает, что расход топлива автомобилем при этом повышается.
В случае буксировки прицепа с максимальной массой в гору при высокой температуре окружающего воздуха, отключение кондиционера воздуха позволяет облегчить нагрузку на двигатель и, таким образом, сохранить его тяговые возможности.
При работе кондиционера на стоянке происходит естественное выделение водяного конденсата, стекающего под автомобиль.
 - ☞ Мы рекомендуем систематически показывать систему кондиционирования воздуха специалистам, которые обеспечат ее нормальную работу.
 - ☞ Если кондиционер перестал охлаждать воздух, прекратите пользоваться им и обратитесь в сервисную сеть PEUGEOT или в специализированный техцентр.



В системе кондиционирования воздуха не содержится хлоросодержащих компонентов, представляющих угрозу озоновому слою земной атмосферы.

Кондиционер воздуха с ручными настройками

Система кондиционирования воздуха работает только при запущенном двигателе.

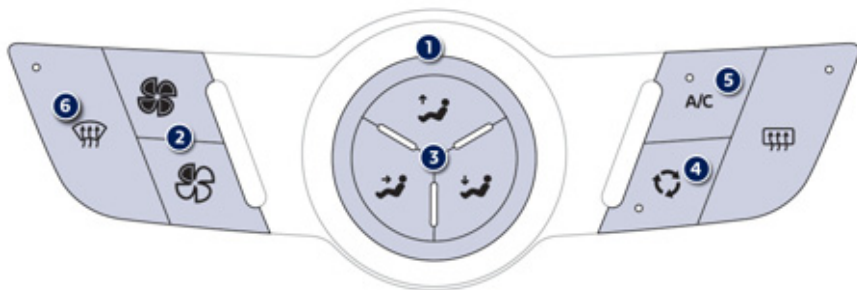

1. Регулятор температуры



Вращением ручки регулятора слева (холодный воздух) направо (прогретый воздух) можно регулировать температуру в салоне по своему усмотрению.



Нажмите на клавишу с "заштрихованным" пропеллером, чтобы увеличить поток воздуха. При этом, в зависимости от заданного режима, панель светодиодных индикаторов будет постепенно заполняться.



Нажмите на клавишу с "пустым" пропеллером, чтобы уменьшить поток воздуха.

2. Регулятор подачи воздуха в салон

3. Регулятор распределения воздуха по салону

Нажмите на соответствующую клавишу, чтобы направить воздух:



К ветровому стеклу и боковым окнам.



К центральным и боковым вентиляционным решеткам.



К ногам пассажиров.



Вы можете комбинировать по своему усмотрению включение клавиш попарно или выбрать все три режима распределения одновременно.

4. Подача наружного воздуха / Рециркуляция воздуха

Подача воздуха в салон извне позволяет избежать оседания конденсата на ветровом стекле и боковых окнах.

Рециркуляция позволяет изолировать салон от наружных неприятных запахов и дыма. При первой же возможности возобновите подачу наружного воздуха, чтобы предотвратить риск запотевания стекол и ухудшения атмосферы в салоне.



☞ Нажмите на эту клавишу, чтобы включить рециркуляцию воздуха в салоне. При этом загорится контрольная лампа.



☞ Нажмите вновь на клавишу, чтобы возобновить подачу в салон наружного воздуха. При этом контрольная лампа погаснет.

5. Включение / Выключение кондиционера



Кондиционер воздуха предназначен для работы в любое время года, при этом окна салона должны быть закрыты.

С ним можно:

- в летнее время понизить температуру воздуха в салоне,
- зимой, при температуре выше 3°C, ускорить удаление конденсата со стекол.

Включение

☞ Нажмите на клавишу "A/C", при этом загорится контрольная лампа зеленого цвета.

Кондиционер не работает, если регулятор подачи воздуха выключен.

Выключение

☞ Вновь нажмите на клавишу "A/C", при этом контрольная лампа зеленого цвета погаснет.

Выключение кондиционера может повлечь за собой дискомфортные явления (повышенную влажность в салоне, оседание конденсата на стеклах).

6. Автоматическая программа обеспечения прозрачности стекол



См. параграф "Удаление конденсата и инея с передних стекол".

Автоматический двухзонный кондиционер воздуха

Система кондиционирования воздуха работает только при запущенном двигателе.

Автоматический режим работы

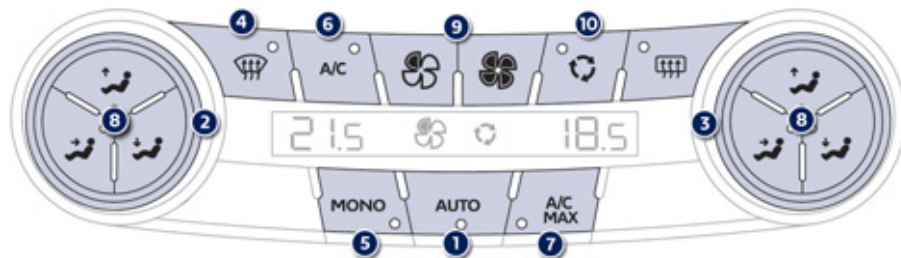

1. Программа автоматического поддержания комфорта

AUTO

- ☞ Нажмите на клавишу "AUTO". При этом загорится контрольная лампа.

Мы рекомендуем пользоваться этим режимом: он будет автоматически регулировать и поддерживать оптимальную работу функций, выбранных Вами для обеспечения комфортной атмосферы - температуру воздуха в салоне, его подачу, распределение и рециркуляцию.

Эта система предназначена для эффективной работы в любых климатических условиях при закрытых окнах.

i Когда двигатель не прогреет, система, чтобы не переохлаждать салон, будет выходить на свой оптимальный режим постепенно. В холодную погоду система направляет прогретый воздух прежде всего на ветровое стекло, на боковые окна и к ногам пассажиров.

2 - 3. Регулировки в зонах водителя и пассажира

Водитель и передний пассажир могут регулировать температуру воздуха каждый в своей зоне. Величина, указанная на дисплее, соответствует уровню комфорта микроклимата, а не температуре воздуха в салоне в градусах Цельсия или Фаренгейта.



- ☞ Вращая ручку регулятора **2** или **3** влево (в синюю зону) или вправо (в красную зону), можно, соответственно, уменьшить или увеличить эту величину.

При установке регулятора в районе величины 21 в салоне обеспечивается оптимальный микроклимат. Однако, Вы можете по собственному усмотрению изменять его в диапазоне от 18 до 24. Для сохранения оптимальной комфортной атмосферы рекомендуется, чтобы разница между регулировками левой и правой зон не превышала 3.

i Если, садясь в автомобиль, Вы обнаружите, что температура воздуха в его салоне намного ниже или выше комфортной, не пытайтесь изменить ее регулятором - это бесполезно. Система сама в кратчайшие сроки автоматически выровняет температуру.

4. Программа автоматического обеспечения прозрачности стекол



См. параграф "Удаление конденсата и инея с передних стекол".

i На автомобилях с системой "Стоп-Старт" режим СТОП отключается на время работы системы удаления конденсата со стекол.

5. Однозонный и двухзонный режимы микроклимата

MONO

☞ Нажатием на эту клавишу микроклимат в зонах водителя и пассажира выравнивается (устанавливается "единая зона"). При этом загорается контрольная лампа.

6. Выключатель кондиционера воздуха

A/C

Кондиционер воздуха предназначен для работы в любое время года, при этом окна салона должны быть закрыты.

Наличие кондиционера позволяет:

- в летнее время понижать температуру воздуха в салоне,
- зимой, при температуре выше 3°C, быстрее удалять со стекол конденсат.

Включение

☞ Нажмите на клавишу "A/C", при этом загорится зеленая контрольная лампа.

Кондиционер воздуха не работает при выключенном регуляторе подачи воздуха.

Выключение

☞ Вновь нажмите на клавишу "A/C", при этом зеленая контрольная лампа погаснет. Выключение кондиционера может повлечь за собой дискомфортные явления (повышенную влажность в салоне, оседание конденсата на стеклах).

7. Максимальный режим кондиционирования воздуха

A/C MAX

Для быстрого освежения воздуха в салоне нажмите на эту клавишу, при этом появится символ "LO".

Для возврата к прежним настройкам нужно вновь нажать на эту же клавишу.

Работа в режиме ручных регулировок

Вы можете по собственному усмотрению вручную изменять и устанавливать регулировки, отличающиеся от тех, которые выбирает система. В то же время остальные функции продолжат работать в автоматическом режиме.

☞ Нажмите на клавишу "AUTO", чтобы вернуть систему в полностью автоматический режим работы.

i Для максимального охлаждения или прогрева салона можно выйти за пределы наименьшего значения 14 и наибольшего 28.

☞ Поверните ручку **2** или **3** влево до появления символа "LO" или вправо до появления символа "HI".

8. Регулятор распределения воздуха по салону

☞ Нажимая на соответствующие клавиши, можно направлять потоки воздуха:



На ветровое стекло и боковые окна.



К центральным и боковым дефлекторам.



В зону расположения ног.



По желанию, Вы можете направлять воздушные потоки одновременно в две зоны или выбрать режим подачи воздуха сразу в три зоны.

9. Регулятор подачи воздуха



☞ Нажмите на клавишу с "заштрихованным" пропеллером, чтобы увеличить поток воздуха.

При этом символ подачи воздуха в виде пропеллера будет постепенно заштриховываться в зависимости от заданного режима.



☞ Нажмите на клавишу с "пустым" пропеллером, чтобы уменьшить поток воздуха.

Отключение системы



☞ Нажмите на клавишу с "пустым" пропеллером и удерживайте ее, пока вместо пропеллера не появятся прочерки "--".

При этом будет остановлена работа всех функций системы кондиционирования воздуха.

Поддержка теплового комфорта в салоне прекращается. Однако легкое перемещение воздуха по салону, обеспечиваемое движением автомобиля, ощущаться будет.

10. Подача наружного воздуха и рециркуляция воздуха в салоне



☞ Нажатием на эту клавишу включается режим рециркуляции воздуха в салоне. При этом загорается контрольная лампа.

Рециркуляция позволяет изолировать салон от наружных неприятных запахов и дыма. Она автоматически активируется при включении стеклоомывателя.

☞ При первой же возможности вновь нажмите на эту клавишу, чтобы открыть подачу в салон наружного воздуха и избежать оседания конденсата на стеклах. При этом контрольная лампа погаснет.



Старайтесь не отключать систему на долгое время (во избежание запотевания стекол и ухудшения атмосферы в салоне).

При нажатии на клавишу с "заштрихованным" пропеллером система возобновляет свою работу с сохранением настроек, предшествовавших ее выключению.

Четырехзонный автоматический кондиционер воздуха

Система кондиционирования воздуха работает только при запущенном двигателе.

Автоматический режим

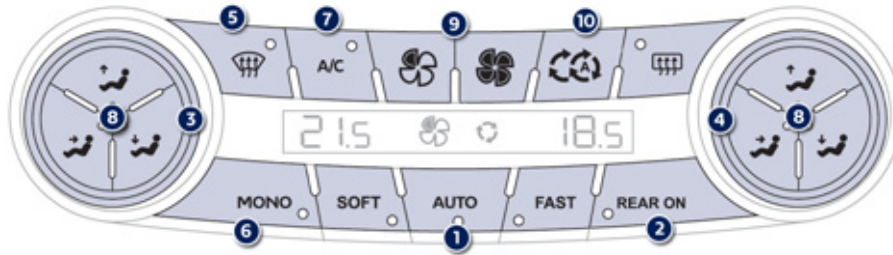

1. Автоматическая программа поддержания микроклимата

В режимах Soft/Auto/Fast водитель и передний пассажир могут установить для себя комфортный микроклимат по своему усмотрению:

SOFT

Обеспечивает спокойную атмосферу и тихую работу, ограничивая при этом подачу воздуха.

AUTO

Создает комфортную атмосферу, сохраняя тихую работу системы.

FAST

Быстро и эффективно управляет воздушными потоками.

2. Включение / выключение кондиционера для задних пассажиров

REAR ON

Нажмите на эту клавишу чтобы отключить подачу кондиционированного воздуха в заднюю часть салона и выключить систему. При этом на дисплее появится символ замка. При повторном включении система начнет работать в автоматическом режиме с сохранением последних температурных настроек.

3 - 4. Настройки в зонах водителя и пассажира

Водитель и передний пассажир могут регулировать температуру воздуха каждый в своей зоне. Величина, указанная на дисплее, соответствует уровню комфортности микроклимата, а не температуре воздуха в салоне в градусах Цельсия или Фаренгейта.



Вращая ручку регулятора 3 или 4 влево (в синюю зону) или вправо (в красную зону), можно, соответственно, уменьшить или увеличить эту величину

При установке регулятора в районе величины 21 в салоне обеспечивается оптимальный микроклимат. Однако, Вы можете по собственному усмотрению изменять его в диапазоне от 18 до 24. Для сохранения оптимальной комфортной атмосферы рекомендуется, чтобы разница между регулировками левой и правой зон не превышала 3.

i Если, садясь в автомобиль, Вы обнаружите, что температура воздуха в его салоне намного ниже или выше комфортной, не пытайтесь изменить ее регулятором - это бесполезно. Система сама в кратчайшие сроки автоматически выровняет температуру.

5. Программа автоматического обеспечения прозрачности стекол



См. параграф "Удаление конденсата и инея с передних стекол".

i На автомобилях с системой "Стоп-Старт" режим СТОП отключается на время работы системы удаления конденсата со стекол.

6. Однозонный и четырехзонный режимы микроклимата



Нажатием на эту клавишу микроклимат в зонах водителя, переднего и задних пассажиров выравняется (устанавливается "единая зона"). При этом загорается контрольная лампа.

7. Выключатель кондиционера воздуха



Кондиционер воздуха предназначен для работы в любое время года, при этом окна салона должны быть закрыты. Наличие кондиционера позволяет:

- в летнее время понижать температуру воздуха в салоне,
- зимой, при температуре выше 3°C, быстрее удалять со стекол конденсат.

Включение

☞ Нажмите на клавишу "A/C", при этом загорится зеленая контрольная лампа.

Кондиционер воздуха не работает при выключенном регуляторе подачи воздуха.

Выключение

☞ Вновь нажмите на клавишу "A/C", при этом зеленая контрольная лампа погаснет.

Выключение кондиционера может повлечь за собой дискомфортные явления (повышенную влажность в салоне, оседание конденсата на стеклах).

Работа в режиме ручных регулировок

Вы можете по собственному усмотрению вручную изменять и устанавливать регулировки, отличающиеся от тех, которые выбирает система. В то же время остальные функции продолжают работать в автоматическом режиме. Нажмите на одну из клавиш Soft/Auto/Fast чтобы вернуться к автоматическому режиму.

i Для максимального охлаждения или прогрева салона можно выйти за пределы наименьшего значения 14 и наибольшего 28.

☞ Поверните ручку **3** или **4** влево до появления символа "LO" или вправо до появления символа "HI".

8. Регулятор распределения воздуха по салону

☞ Нажимая на соответствующие клавиши, можно направлять потоки воздуха:



На ветровое стекло и боковые окна.



К центральным и боковым дефлекторам.



В зону расположения ног.



По желанию, Вы можете направлять воздушные потоки одновременно в две зоны или выбрать режим подачи воздуха сразу в три зоны.

9. Регулятор подачи воздуха



☞ Нажмите на клавишу с "заштрихованным" пропеллером, чтобы увеличить поток воздуха.

При этом символ подачи воздуха в виде пропеллера будет постепенно заштриховываться в зависимости от заданного режима.



☞ Нажмите на клавишу с "пустым" пропеллером, чтобы уменьшить поток воздуха.

Отключение системы



☞ Нажмите на клавишу с "пустым" пропеллером и удерживайте ее, пока вместо пропеллера не появятся прочерки "- -".

При этом будет остановлена работа всех функций системы кондиционирования воздуха.

Поддержка теплового комфорта в салоне прекращается.

Однако легкое перемещение воздуха по салону, обеспечиваемое движением автомобиля, ощущаться будет.

Старайтесь не отключать систему на долгое время (во избежание запотевания стекол и ухудшения атмосферы в салоне). При нажатии на клавишу с "заштрихованным" пропеллером система возобновляет свою работу с

сохранением настроек, предшествовавших ее выключению.

10. Подача наружного воздуха и рециркуляция воздуха в салоне



Подача воздуха в автоматическом режиме
Активируется по умолчанию в режиме автоматического регулирования микроклимата.

Рециркуляция позволяет изолировать салон от наружных неприятных запахов и дыма. Она автоматически активируется при включении стеклоомывателя. Система не активируется, если температура за бортом автомобиля ниже 5°C - это позволяет предотвратить оседание конденсата на стеклах.

☞ При первой же возможности вновь нажмите на эту клавишу, чтобы открыть подачу в салон наружного воздуха и избежать оседания конденсата на стеклах. При этом контрольная лампа погаснет.

Регулирование микроклимата в задней части салона

Управление микроклиматом в задней части салона работает при условии, что на панели приборов:

- клавиша **REAR** активирована,
- автоматическая программа обеспечения прозрачности стекол не активирована.

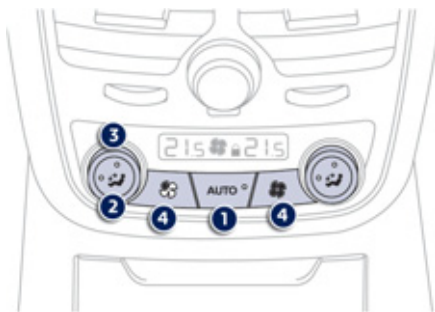

1. Автоматическая программа обеспечения комфортного микроклимата в салоне

AUTO

- ☞ Нажмите на клавишу "AUTO". При этом загорится контрольная лампа.

Мы рекомендуем пользоваться этим режимом: он служит для автоматического регулирования и оптимизации работы таких функций, как температура воздуха в салоне, количество подаваемого воздуха, распределение воздушных потоков - в соответствии с уровнем выбранного Вами климатического комфорта. Эта система предназначена для работы в любое время года, при этом окна салона должны быть закрыты.

2. Регулятор распределения воздуха по салону

Нажимайте последовательно на соответствующие клавиши, чтобы направить воздушные потоки:



- К ногам и центральному дефлектору.



- К центральному дефлектору.



- Включить автоматическое распределение потоков.

3. Регулятор температуры слева или справа

Расположенные с левой и правой сторон пассажиры могут отдельно регулировать температуру - каждый в своей зоне. Величина, указанная на дисплее, соответствует уровню комфортности микроклимата, а не температуре воздуха в салоне в градусах Цельсия или Фаренгейта.



- ☞ Поверните маховичок регулятора влево, чтобы понизить его, и вправо - чтобы повысить.

При установке регулятора в зоне 21 достигается оптимальный уровень комфорта. При необходимости, его можно установить в зоне между 18 и 24. Кроме того, разница в установленных уровнях комфорта левой и правой зон не должна превышать 3. Следите за чистотой дефлекторов и не перекрывайте воздуховоды на полу.

4. Регулятор количества подаваемого воздуха



- ☞ Нажмите на клавишу с "заштрихованным" пропеллером, чтобы увеличить поток воздуха.

Пиктограмма количества воздуха в виде пропеллера постепенно заштриховывается в зависимости от заданного параметра.



- ☞ Нажмите на клавишу с "пустым" пропеллером, чтобы уменьшить поток воздуха.

Отключение системы



- ☞ Нажмите на клавишу с "пустым" пропеллером и удерживайте ее, пока вместо пропеллера не появятся прочерки "- -".

При этом будет остановлена работа всех функций системы кондиционирования воздуха.

Поддержка теплового комфорта в салоне прекращается. Однако легкое перемещение воздуха по салону, обеспечиваемое движением автомобиля, ощущаться будет.

Удаление конденсата и инея с передних стекол

Кондиционер с ручными настройками



- ☞ Выберите эту программу чтобы ускорить удаление конденсата или инея с ветрового и боковых стекол.

Система автоматически управляет работой кондиционера, количеством, подачей и распределением воздуха и оптимизирует потоки, подаваемые на ветровое и боковые стекла.

Отрегулируйте температуру, чтобы ускорить удаление конденсата или инея со стекол. Для выключения системы необходимо вновь нажать на клавишу "обзорность", при этом контрольная лампа клавиши погаснет, а при последующем включении сохраняются предыдущие настройки.

Автоматический двухзонный и четырехзонный кондиционер

Автоматическая программа обеспечения обзорности



- ☞ Выберите эту программу чтобы ускорить удаление конденсата или инея с ветрового и боковых стекол.

Система автоматически управляет работой кондиционера, количеством, подачей и распределением воздуха и оптимизирует потоки, подаваемые на ветровое и боковые стекла. На автомобилях с четырехзонным климат-контролем нажатием на эту клавишу прекращается работа системы в задней части салона.

- ☞ Для выключения системы необходимо вновь нажать на клавишу "обзорность" или на "AUTO", при этом контрольная лампа клавиши погаснет, а лампа клавиши "AUTO" загорится.

При последующем включении системы сохраняются ее предыдущие настройки.

- i На автомобилях с системой "Стоп-Старт" режим СТОП отключается на время работы системы удаления конденсата со стекол.

Обдув и обогрев заднего стекла

Обдув и обогрев заднего стекла включается только при работающем двигателе.



- ☞ Выключатель обогревателя расположен на панели управления системой кондиционирования воздуха.

Включение обогрева

- ☞ Нажмите на эту кнопку, чтобы включить обогрев заднего стекла и, в зависимости от комплектации, наружных зеркал заднего вида. При этом загорится контрольная лампа обогревателя.

Выключение обогрева

Обогрев выключается автоматически, чтобы избежать лишнего расхода электроэнергии.

- ☞ Обогрев можно выключить до того, как он отключится автоматически, нажав для этого еще раз на кнопку выключателя. Контрольная лампа при этом погаснет.



- ☞ Выключайте обогрев стекла и зеркал, как только необходимость в нем отпадет, так как снижение расхода электроэнергии ведет к экономии топлива.

Система программируемого отопления и вентиляции

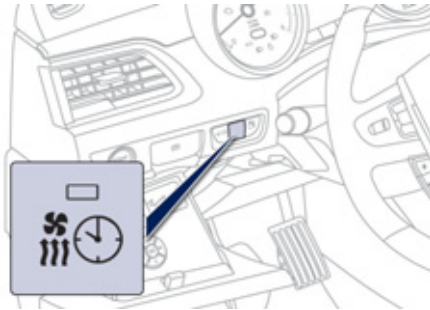

Режим программируемого отопления

Автономная система дополнительного подогрева замкнутого контура системы охлаждения двигателя предназначена для ускоренного удаления инея со стекол и предварительного прогрева салона.



Данная контрольная лампа загорается, **только если** система настроена на режим предварительного прогрева.

Режим программируемой вентиляции

В этом режиме перед посадкой в автомобиль салон можно проветрить наружным воздухом, чтобы улучшить в нем атмосферу в жаркую погоду.

Программирование системы

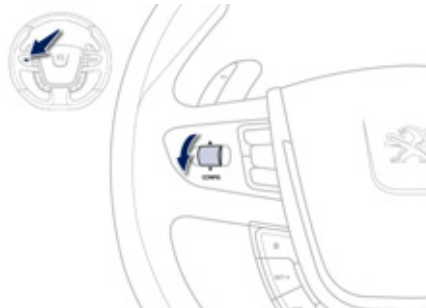

Включите зажигание и нажмите на маховичок слева на рулевом колесе для открытия и просмотра главного меню.

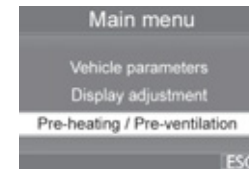

- Выберите из "Главного меню" строку "Предподогрев / Проветривание",

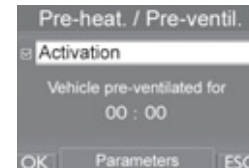

- Отметьте команду "Активировать" и, если понадобится для программирования, выберите "Параметры",

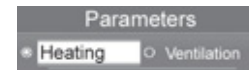

- Выберите "Подогрев", чтобы прогреть двигатель и салон, либо "Проветривание", чтобы проветрить салон,

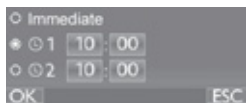

☞ Выберите:

- "немедленно", чтобы включить прогрев или вентиляцию сразу (подтвердив нажатием на "OK"),
- первую пиктограмму часов, чтобы настроить и внести в память свое время начала поездки,
- вторую пиктограмму часов, чтобы настроить и внести в память еще одно время начала поездки.

Система автоматически выберет оптимальный момент пуска и активируется с учетом заданного времени начала поездки.

i Немедленное или отсроченное путем программирования включение режима проветривания зависит от температуры в салоне автомобиля и за его бортом.

i Наличие двух часовых циферблатов позволяет выбрать то или иное время начала поездки, например, в зависимости от времени года. Ваш выбор подтверждается сообщением на дисплее панели приборов.

i В период между двумя пусками двигателя можно активировать только одно время немедленного или запрограммированного предподогрева/предпроветривания.

! Режим немедленного или запрограммированного предподогрева и предпроветривания не активируется, если:

- в топливном баке мало топлива,
- аккумуляторная батарея слабо заряжена.

! Программирование предварительного подогрева и проветривания осуществляется **после отключения** системы контроля пространства салона и блока защиты от подъема кузова (см. рубрику "Охранная сигнализация").

! Всегда выключайте подогреватель перед тем, как приступить к заправке автомобиля топливом - это позволит избежать риска воспламенения или взрыва. Во избежание отравления или удушья не разрешается пользоваться, даже в течение короткого времени, системой дополнительного подогрева в закрытом помещении, не оснащенной системой отвода отработавших газов. Во избежание пожара не паркуйте автомобиль на легко воспламеняющейся поверхности (сухой траве, опавших листьях, бумаге и т.п.).

Пуск/останов двигателя

На моделях с **механической коробкой передач** нужно включить нейтральную передачу.

На моделях с **секвентальной коробкой передач** нужно установить рычаг на **N**.

На моделях с **автоматической коробкой передач** нужно перевести селектор на **P** или **N**.

Запуск двигателя ключом

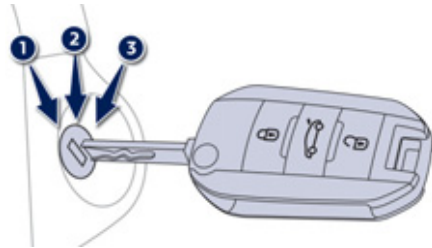

- ☞ Вставьте ключ в замок зажигания.
- ☞ Поверните ключ до упора в сторону панели приборов в положение 3 ("Пуск").
- ☞ Как только двигатель запустится, отпустите ключ.

Выключение двигателя ключом

- ☞ Остановите автомобиль.
- ☞ Поверните ключ до упора к себе в положение 1 ("Stop").
- ☞ Выньте ключ из замка зажигания.

i Сигнализатор забытого ключа

О забытом в замке зажигания ключе при открытии двери водителя известит звуковой сигнал.

Запуск двигателя электронным ключом

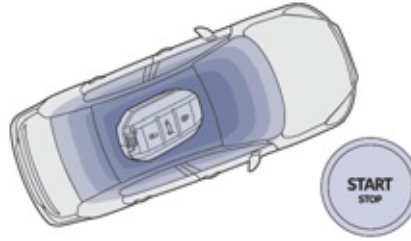

- ☞ При запуске двигателя электронный ключ должен находиться в автомобиле. Нажмите на педаль тормоза, если у Вас автоматическая или секвентальная коробка передач, или до конца нажмите на педаль сцепления, если - механическая, и удерживайте нажатие до тех пор, пока двигатель не запустится.

- ☞ Нажмите на кнопку "START/STOP".

i В случае несоблюдения хотя бы одного из условий, необходимых для пуска, на панели приборов появится напоминание. Иногда нужно покачать рулевым колесом, нажимая на кнопку "START/STOP", чтобы снять с блокировки рулевую колонку - об этом Вам напомнит сообщение.

Выключение двигателя электронным ключом

- ☞ Остановите автомобиль.



- ☞ Имея при себе в салоне электронный ключ, нажмите на кнопку "START/STOP".

Двигатель остановится, а рулевая колонка заблокируется.

i Если автомобиль не остановлен, двигатель не выключится.

Включение дополнительного оборудования

Имея при себе в салоне электронный ключ, нажмите на кнопку "START/STOP" и не нажимайте на педали - так можно включить или выключить бортовую сеть и активировать работу дополнительного оборудования.

! Пуск дизельного двигателя в морозную погоду станет возможным только после того, как погаснет контрольная лампа системы предподогрева.

Противоугонная защита

Электронная блокировка запуска двигателя

В ключе встроена интегральная микросхема с секретным кодом. При включении зажигания он распознается противоугонной системой и запуск двигателя становится возможным. Сразу после выключения зажигания система электронной блокировки запирает электронный блок управления двигателем, исключая его несанкционированный запуск.

В случае неисправности системы на дисплее панели приборов появится сообщение.

При этом запуск двигателя окажется невозможным. Срочно обратитесь в сервисную сеть PEUGEOT.

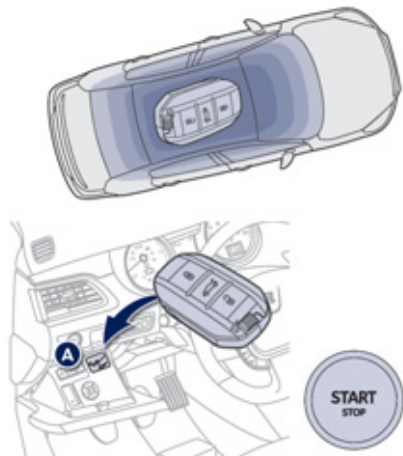

Аварийный пуск электронным ключом

Если электронный ключ находится в надлежащей зоне, но автомобиль не заводится при нажатии на кнопку "START/STOP":

- ☞ Откройте углубление, расположенное под кнопкой "START/STOP".
- ☞ Вставьте электронный ключ в гнездо **A**.
- ☞ Нажмите на кнопку "START/STOP".

i После запуска двигателя можно извлечь электронный ключ и закрыть углубление.

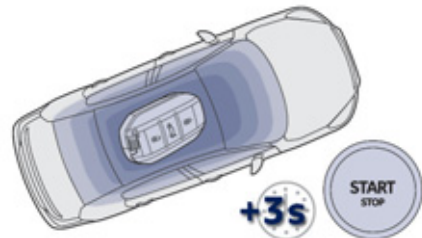

Аварийный останов двигателя электронным ключом

Только в чрезвычайной ситуации двигатель можно остановить без соблюдения правил. Для этого нужно удерживать около трех секунд нажатие на кнопку "START/STOP".

При этом рулевая колонка заблокируется сама, как только автомобиль остановится.

Если в момент, когда вы пытаетесь заглушить двигатель, электронная карта не расположена в надлежащей зоне, на панели приборов появится сообщение.

- ☞ Нажмите примерно на три секунды на кнопку "START/STOP", если хотите принудительно заглушить двигатель (помните, что его повторный пуск без ключа окажется невозможным).

! Электронный ключ должен всегда находиться в салоне автомобиля при пользовании им.

Электрический стояночный тормоз



Электрический стояночный тормоз может работать в двух режимах:

- **Автоматическое включение и выключение**
Тормоз включается автоматически при остановке двигателя и выключается автоматически, как только автомобиль начнет движение (эти режимы активированы по умолчанию),
- **Ручное включение и выключение**
Для затягивания стояночного тормоза вручную нужно потянуть рукоятку **A**. Чтобы отпустить стояночный тормоз вручную, необходимо сначала потянуть, а затем отпустить рукоятку, при этом необходимо удерживать нажатие на педаль тормоза.
При открывании двери водителя раздастся сигнал зуммера и появится сообщение, если стояночный тормоз окажется не затянут.

Настройка режима работы стояночного тормоза

В зависимости от страны, куда поставляется автомобиль, автоматическое срабатывание стояночного тормоза при остановке двигателя и в начале движения автомобиля можно отключить.



Активирование и отключение этой функции осуществляется через меню настроек на дисплее панели приборов.

По умолчанию стояночный тормоз включается и выключается вручную.



Горящая контрольная лампа на панели приборов означает, что работа тормоза в автоматическом режиме не активирована.



Рекомендуется не затягивать стояночный тормоз в сильные морозы и при буксировке автомобиля или прицепа. Для этого следует отключить автоматическую функцию или вручную отпустить стояночный тормоз.

Затягивание тормоза вручную

Чтобы поставить остановленный автомобиль на стояночный тормоз при работающем или выключенном двигателе, **потяните** за рукоятку **A**.

При постановке автомобиля на стояночный тормоз:

- загорается контрольная лампа стояночного тормоза и сигнализатор **P** на рукоятке **A**,
- появляется сообщение "Parking brake applied" ("Стояночный тормоз затянут").



При открывании двери водителя при работающем двигателе, раздастся звуковой сигнал и появится сообщение, если стояночный тормоз не затянут. Это не касается случаев с автоматической коробкой передач, у которой селектор установлен в положение **P** (Park).



Перед тем как выйти из автомобиля, убедитесь, что расположенные на панели приборов и на рукоятке **A** контрольные лампы стояночного тормоза горят, не мигая.

Снятие со стояночного тормоза вручную



Включив зажигание или запустив двигатель, **удерживайте нажатой педаль тормоза и нажмите**, а затем **отпустите** рукоятку **A**. При снятии автомобиля со стояночного тормоза:



- гаснут контрольная лампа стояночного тормоза и сигнализатор **P** на рукоятке **A**,



- появляется сообщение "Parking brake released" ("Стояночный тормоз отпущен").

Отпускание рукоятки **A** без нажатия на педаль не приведет к снятию автомобиля со стояночного тормоза, а на панели приборов появится сообщение.

Затяжка стояночного тормоза с максимальным усилием

В случае необходимости стояночный тормоз можно поставить на максимальную затяжку. Для этого нужно **потянуть и удерживать** рукоятку **A** до тех пор, пока не появится сообщение "Parking brake applied" ("Стояночный тормоз максимально затянут") в сопровождении зуммера.

Затяжка стояночного тормоза с максимальным усилием обязательна в следующих случаях:

- если на тягаче с прицепом активирована функция автоматического управления стояночным тормозом, но Вам требуется затянуть его вручную,
- если поставленный на стояночный тормоз автомобиль находится на площадке с непостоянным углом уклона (например, на палубе парома, на платформе полуприцепа, на тягаче-автобусах).



При буксировке автомобиля, при его высокой загрузке, а также при парковке на крутом уклоне, с силой затяните стояночный тормоз, поверните его колеса в сторону бордюра и включите передачу на время стоянки. Следует учесть, что для снятия стояночного тормоза с максимальной затяжки потребуется больше времени.

Автоматическое включение стояночного тормоза после остановки двигателя

На остановленном автомобиле стояночный тормоз **включается автоматически сразу после выключения двигателя**.

При постановке автомобиля на стояночный тормоз:



- загорается контрольная лампа стояночного тормоза и сигнализатор **P** на рукоятке **A**,



- появляется сообщение "Parking brake applied" ("Стояночный тормоз затянут").





Перед тем как выйти из автомобиля, убедитесь, что расположенные на панели приборов и на рукоятке **A** контрольные лампы стояночного тормоза горят, не мигая. Не оставляйте ребенка в автомобиле без присмотра: при оставленном в замке зажигания ключе он может снять машину с ручного тормоза.

Автоматическое выключение стояночного тормоза

Стояночный тормоз плавно отпускается **автоматически, как только автомобиль придет в движение:**

- ☞ на автомобиле с **механической коробкой передач:** нажмите до упора на педаль сцепления, включите первую или заднюю передачу, и, плавно нажимая на педаль акселератора, постепенно отпустите педаль сцепления,
- ☞ на автомобиле с **секвентальной коробкой передач:** переведите селектор в положение **A, M** или **R** и плавно нажмите на педаль акселератора,
- ☞ на автомобиле с **автоматической коробкой передач:** переведите селектор в положение **D, M** или **R** и нажмите на педаль акселератора.



При снятии автомобиля со стояночного тормоза:

-  - гаснут контрольная лампа стояночного тормоза и сигнализатор **P** на рукоятке **A**,
-  - появляется сообщение "Parking brake released" ("Стояночный тормоз отпущен").

! Не нажимайте на акселератор без надобности на стоящем автомобиле при работающем двигателе - это может привести к случайному снятию автомобиля со стояночного тормоза.

Постановка автомобиля на стояночный тормоз при работающем двигателе

Остановленный автомобиль с работающим двигателем следует обязательно поставить на стояночный тормоз **вручную, потянув** за рукоятку **A**. При постановке автомобиля на стояночный тормоз:

-  - загорается контрольная лампа стояночного тормоза и сигнализатор **P** на рукоятке **A**,
-  - появляется сообщение "Parking brake applied" ("Стояночный тормоз затянут").

При открывании двери водителя при работающем двигателе, раздается звуковой сигнал и появляется сообщение, если стояночный тормоз не затянут. Это не касается случаев с автоматической коробкой передач, у которой селектор установлен в положение **P (Park)**.

! Перед тем как выйти из автомобиля, убедитесь, что расположенные на панели приборов и на рукоятке **A** контрольные лампы стояночного тормоза горят, не мигая.

Частные ситуации

В некоторых случаях, например, при запуске двигателя, система автоматически регулирует усилие затяжки стояночного тормоза. Это нормальное рабочее явление.

Чтобы подвинуть автомобиль на несколько сантиметров без запуска двигателя, включите зажигание, затем нажмите на педаль тормоза и отпустите стояночный тормоз - сначала **нажав**, а затем **отпустив** рукоятку **A**. При снятии автомобиля со стояночного тормоза гаснут контрольная лампа и сигнализатор на рукоятке **A** и появляется сообщение "Parking brake released" ("Стояночный тормоз отпущен").

Если **затянутый** тормоз не отпускается из-за его неисправности или из-за истощившейся аккумуляторной батареи, возможность отпустить его имеется всегда.

В целях обеспечения гарантированно исправной работы тормоза, а значит - и Вашей безопасности, количество затягиваний/отпускатий стояночного тормоза ограничено восемью разами подряд. В случае превышения восьмикратного количества последовательных затягиваний/отпускатий появится сообщение "Неисправен стояночный тормоз" и загорится уведомляющий сигнализатор.

Экстренное торможение



В случае отказа тормозов при нажатии на педаль, автомобиль можно остановить, длительно потянув за ручку **A**.

Система динамической стабилизации обеспечит устойчивое положение автомобиля на дороге при экстренном торможении.

В случае неисправности системы экстренного торможения, появится сообщение "Неисправен стояночный тормоз".



В случае выхода из строя системы CDS, при котором загорается этот сигнализатор, курсовая устойчивость автомобиля при торможении может оказаться нарушенной.

В такой ситуации сохранение устойчивости должен взять на себя водитель, многократно затягивая и отпуская ручку **A**.

Аварийное снятие тормоза с блокировки

Если электрический тормоз не отпускается из-за поломки или из-за истощившейся аккумуляторной батареи, его можно **отпустить вручную** при помощи специального устройства.

- ☞ Обеспечьте неподвижность автомобиля (или подприте его, пока педаль тормоза не отпущена) с работающим двигателем и включите первую передачу (в механической коробке передач), переведите селектор в положение **P** (в автоматической коробке передач) либо в положение **M** или **R** (в секвентальной коробке передач).
- ☞ Остановите двигатель, но зажигание оставьте включенным. Если при этом неподвижность автомобиля не обеспечивается, не включайте стояночный тормоз и срочно обратитесь в сервисную сеть PEUGEOT или в специализированный техцентр.



- ☞ При наличии в комплектации автомобиля, достаньте упор **B**, расположенный под полом багажника.
- ☞ Если автомобиль стоит на уклоне, подложите упор под переднее колесо, чтобы исключить качение. На ровной площадке подложите упор спереди или сзади переднего колеса, чтобы исключить качение.

! К экстренному торможению допускается прибегать только в чрезвычайных ситуациях.



- ☞ Просуньте пальцы под кромку чехла (под плату рычага переключения передач).
- ☞ Отцепите плату, раздвинув для этого язычки (расположенные снизу), затем извлеките плату вместе с чехлом.



- ☞ Поверните плату с чехлом так, чтобы достать до ручки.
- ☞ С силой потяните за ручку **С**, чтобы освободить тормоз. Громкий щелчок будет свидетельствовать о том, что стояночный тормоз отпущен.
- ☞ Убедитесь в том, что ручка снова находится на своем месте.
- ☞ Установите на место плату с чехлом.

! Как только приспособление для аварийного разблокирования будет внедрено в механизм стояночного тормоза, обеспечение неподвижности автомобиля станет невозможным. Не пользуйтесь ручкой **А** и не производите действий с пуском и остановкой двигателя, когда приспособление для разблокирования находится в механизме стояночного тормоза.





Обратитесь в сервисную сеть PEUGEOT или в специализированный техцентр. Ручка **С** не позволит вам затянуть стояночный тормоз.

Чтобы вновь включить электрический стояночный тормоз (после устранения неисправности или восстановления батареи), длительно потяните за ручку **А** и дождитесь мигания пиктограммы стояночного тормоза ("!") на панели приборов, затем еще раз длительно потяните за ручку, чтобы пиктограмма продолжила гореть, не мигая.

Контроль исправности системы

В случае загорания сигнализатора неисправности электрического стояночного тормоза и одной или нескольких контрольных ламп, перечисленных в приведенных здесь таблицах, необходимо установить автомобиль в безопасном месте (на ровной площадке, включив передачу) и срочно обратиться в сервисную сеть PEUGEOT или в специализированный техцентр.

| Что происходит | Что это значит и что делать |
|--|--|
| <p>Появляется сообщение "Неисправен стояночный тормоз" и загораются сигнализаторы:</p>  | <ul style="list-style-type: none"> - Автоматические режимы отключены. - Система помощи при трогании на уклоне не работает. - Электрический стояночный тормоз работает только в ручном режиме. |
| <p>Появляется сообщение "Неисправен стояночный тормоз" и загораются сигнализаторы:</p>  | <ul style="list-style-type: none"> - Электрический стояночный тормоз отпускается только при нажатии на педаль акселератора и отпуске ручки привода. - Система помощи при трогании на уклоне не работает. - Автоматические режимы и затягивание вручную продолжают работать. |
| <p>Появляется сообщение "Неисправен стояночный тормоз" и загораются сигнализаторы:</p>  | <ul style="list-style-type: none"> - Автоматические режимы отключены. - Система помощи при трогании на уклоне не работает. |

| Что происходит | Что это значит и что делать |
|--|--|
| <p>  </p> <p>и, возможно</p> <p>  </p> <p>мигает.</p> | <p>Чтобы затянуть электрический стояночный тормоз:</p> <ul style="list-style-type: none"> ☞ остановите автомобиль и выключите зажигание. ☞ потяните за ручку в течение 5 секунд или до завершения затягивания тормоза. ☞ включите зажигание и проверьте работу контрольных ламп электрического стояночного тормоза. <p>Затягивание происходит медленнее, чем обычно.</p> <p>Чтобы отпустить электрический стояночный тормоз:</p> <ul style="list-style-type: none"> ☞ включите зажигание. ☞ нажмите на ручку и задержите нажатие примерно на 3 секунды, затем отпустите. <p>Если контрольная лампа тормоза мигает, или если сигнализаторы не загораются при включении зажигания, эти функции не работают. Установите автомобиль на ровной площадке и обратитесь в сервисную сеть PEUGEOT или в специализированный техцентр.</p> |
| <p>Появляется сообщение "Неисправен стояночный тормоз" и загораются сигнализаторы:</p> <p>  </p> <p>и, возможно</p> <p>  </p> <p>мигает.</p> | <ul style="list-style-type: none"> - Работают только режимы автоматического включения тормоза при остановке двигателя и автоматического выключения тормоза при разгоне автомобиля. - Не работают режимы ручного включения и выключения электрического стояночного тормоза и функция экстренного торможения. |
| <p>Появляется сообщение "Неисправна аккумуляторная батарея".</p> <p>  </p> | <ul style="list-style-type: none"> - Необходимо немедленно остановиться с учетом дорожного движения. Остановившись, обеспечьте неподвижность автомобиля (при необходимости подложите под колесо противооткатный упор). - Затяните электрический стояночный тормоз перед тем, как выключить двигатель. |

Ручной стояночный тормоз

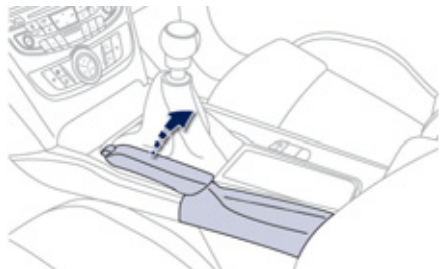

Включение стояночного тормоза

- ☞ Потяните за рукоятку стояночного тормоза, чтобы автомобиль оставался в неподвижном состоянии.

Выключение стояночного тормоза

- ☞ Слегка потяните за рукоятку стояночного тормоза и нажмите на кнопку разблокирования, после чего опустите рукоятку.



Горящая во время движения автомобиля контрольная лампа, сигнализатор **STOP**, звучащий зуммер и сообщение на дисплее свидетельствуют о том, что тормоз остался включен или не полностью выключен.



При парковке автомобиля на уклоне поверните колеса до упора в бордюр, поставьте его на стояночный тормоз, включите передачу, если коробка передач механическая или переведите селектор на **P**, и затем выключите зажигание.

5-ступенчатая механическая коробка передач

Включение передачи заднего хода

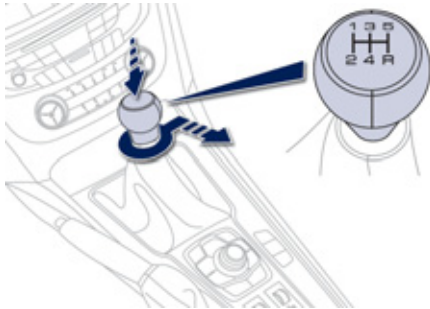

- ☞ Отведите рукоятку рычага переключения передач вправо, а затем - назад.

! Передачу заднего хода следует включать только на остановленном автомобиле в режиме холостого хода двигателя.

- i** Для исключения непредвиденных ситуаций и для облегчения пуска двигателя:
 - перейдите на нейтральную передачу,
 - нажмите на педаль сцепления.

6-ступенчатая механическая коробка передач

Включение 5^й или 6^й передачи

- ☞ Переведите рычаг коробки передач в крайнее правое положение, чтобы включить 5^ю или 6^ю передачу.

Включение передачи заднего хода

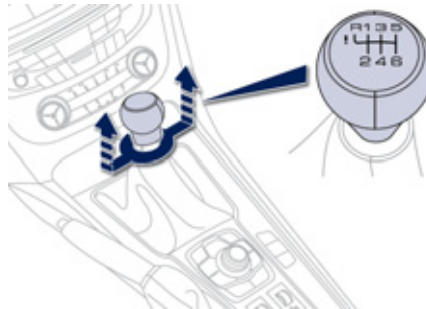

- ☞ Поднимите блокировочное кольцо под рукояткой и переведите рычаг переключения передач влево-вперед.

! Передачу заднего хода следует включать только на остановленном автомобиле в режиме холостого хода двигателя.

- i** Для исключения непредвиденных ситуаций и для облегчения пуска двигателя:
 - перейдите на нейтральную передачу,
 - нажмите на педаль сцепления.

Индикатор выбора передач*

Эта система способствует снижению расхода топлива, помогая водителю своевременно переходить на высшие передачи на автомобилях с механической коробкой передач.

Работа системы

Система действует только в режиме экономичного вождения.

В зависимости от той или иной ситуации и с учетом комплектации автомобиля, система может давать Вам рекомендации пропустить одну или несколько передач. Вы можете следовать им и пропускать промежуточные передачи.

Выдаваемые системой рекомендации не следует воспринимать как обязывающие.

В реальной ситуации профиль дороги, плотность дорожного движения и безопасное вождение остаются решающими факторами при выборе оптимальной передачи. За водителем остается право решать, что делать с указаниями системы.

Отключение данной функции в системе не предусмотрено.

Пример работы системы:



- Вы движетесь на третьей передаче.



- Вы умеренно нажимаете на педаль акселератора.



- В какой-то момент система может предложить Вам перейти на высшую передачу.

Эта информация появляется на панели приборов в виде стрелки с указанием рекомендованной передачи.

- i** При вождении с интенсивным использованием мощностей двигателя (например, при резком нажатии на педаль акселератора для обгона и проч.), система не будет давать рекомендаций сменить передачу. Кроме того, система никогда не предложит:
 - включить первую передачу,
 - включить передачу заднего хода,
 - перейти на пониженную передачу.

* В зависимости от силового агрегата.

Автоматическая коробка передач "TipTronic - System Porsche"

Автоматическая шестиступенчатая коробка передач работает в комфортном полноавтоматическом режиме, дополненном программами "спортивное вождение" и "вождение по снегу", а также возможностью ручного переключения передач. Вы можете выбирать по своему усмотрению любой из четырех режимов:

- **автоматический**, когда передачи переключаются электронной системой управления,
- **"спортивное вождение"** для более динамичного стиля вождения,
- **"вождение по снегу"** для вождения при недостаточном сцеплении колес с дорожным полотном,
- **"ручное переключение"** передач для управления коробкой в секвентальном режиме.

Положения рычага селектора



1. Клавиша программы "S" ("спорт").
2. Клавиша программы "*" ("вождение по снегу").

Панель коробки передач

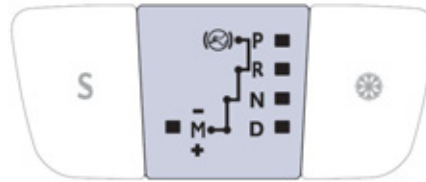

P. Стоянка.

- Используется для исключения качения автомобиля на стоянке, при этом стояночный тормоз может быть включен или выключен.
- Используется при запуске двигателя.

R. Передача заднего хода.

- Используется для движения задним ходом: включать только после полной остановки автомобиля, при работе двигателя на холостом ходу.

N. Нейтральная передача.

- Используется для исключения качения автомобиля на стоянке, при этом стояночный тормоз должен быть включен.
- Используется при запуске двигателя.

D. Используется для вождения в автоматическом режиме.

M.+ / - Работа в режиме ручного переключения всех шести передач.

- ☞ Переведите рычаг селектора назад для перехода на высшую передачу.

или

- ☞ Переведите рычаг селектора вперед для перехода на низшую передачу.

Подрулевые переключатели



4

+ Правый переключатель для перехода на высшую передачу.

- ☞ Нажмите на переключатель "+" с тыльной стороны, чтобы перейти на высшую передачу.

- Левый переключатель для перехода на низшую передачу.

- ☞ Нажмите на переключатель "-" с тыльной стороны, чтобы перейти на низшую передачу.



Подрулевые переключатели не предназначены для включения нейтральной передачи, а также включения или выключения передачи заднего хода.

Индикация передач на панели приборов



При перемещении селектора выбранный режим появляется на дисплее приборной панели.

- P.** Parking (стоянка)
- R.** Reverse (задний ход)
- N.** Neutral (нейтральная передача)
- D.** Drive (вождение в автоматическом режиме)
- S.** Программа **спортивного** вождения
- ⊛. Программа вождения **по снегу**
- 1... 6.** Включение передачи в ручном режиме
- . Индикация неверно выбранной передачи в ручном режиме

Движение автомобиля

- ☞ Поставьте ногу на педаль тормоза и переведите рычаг селектора в положение **P** или **N**.
- ☞ Запустите двигатель.

В случае несоблюдения указанного порядка действий раздастся звуковой сигнал, а на дисплее панели приборов появится сообщение.

- ☞ Запустив двигатель, нажмите на педаль тормоза.
- ☞ Отпустите стояночный тормоз, если он не поставлен в автоматический режим.
- ☞ Переведите рычаг селектора в положение **R**, **D** или **M**.
- ☞ Постепенно отпускайте педаль тормоза.

Автомобиль начнет приходить в движение.

i Если, находясь в движении, Вы случайно перевели рычаг селектора в положение **N**, дайте двигателю сбавить обороты, прежде чем включить режим **D** и вновь разогнаться.

! При работающем в режиме холостого хода двигателе, отпущенных тормозах и рычаге селектора в положении **R**, **D** или **M** автомобиль может начать движение без нажатия на педаль акселератора. Поэтому не оставляйте детей без присмотра в автомобиле при работающем двигателе. Если необходимо проводить работы с автомобилем при работающем двигателе, включите стояночный тормоз и переведите селектор переключения режимов в положение **P**.

Автоматический режим работы

- ☞ Переместите рычаг селектора в положение **D**, чтобы перейти к **автоматическому** переключению шести передач.

Коробка передач начнет работать в автоадаптивном режиме без участия водителя. Она будет автоматически выбирать передачу в зависимости от стиля вождения, профиля дороги и загрузки автомобиля.

Чтобы быстро обеспечить максимальное ускорение при разгоне, не трогая рычаг селектора, нажмите до упора на педаль акселератора (режим "kick down"). Коробка передач автоматически переключится на низшую передачу, или выберет ту, при которой двигатель развивает максимальную мощность. При длительном торможении коробка передач автоматически переключается на низшую передачу для более эффективного торможения двигателем. Если Вы резко отпускаете педаль акселератора, коробка передач не переключится на высшую передачу. Это служит повышению безопасности вождения.

! Никогда не переводите рычаг селектора в положение **N**, если автомобиль еще катится. Никогда не переводите рычаг селектора в положение **P** или **R**, если автомобиль не остановлен.

Программы "Спортивное вождение" и "Вождение по снегу"

Обе эти программы предназначены для вождения автомобиля в режимах, существенно отличающихся от автоматического.

Спортивное вождение "S"

- ☞ Нажмите на клавишу "**S**" сразу после запуска двигателя.

Коробка передач автоматически начнет обеспечивать более быстрые разгоны.

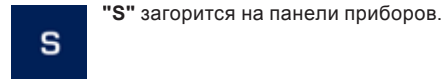

Вождение по снегу "❄"

- ☞ Нажмите на клавишу "❄" сразу после запуска двигателя.

В этом режиме обеспечивается плавная езда по скользким дорогам. Эта программа облегчает троганье с места и улучшает тяговое усилие, когда сцепление с дорожным полотном затруднено.

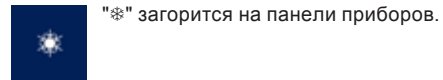

Возврат к автоматическому режиму

- ☞ В любой момент Вы можете нажать на выбранную клавишу (S или "❄") и вновь вернуться к автоадаптивной программе.

Система автономного привода (вождение без ускорений)

Эта система облегчает маневрирование и управление автомобилем при движении на малых скоростях (при заезде на стоянку, в уличных заторах, и т.д.).

При работающем в режиме холостого хода двигателе, отпущенных тормозах и рычаге селектора в положении **D**, **M** или **R**, **автомобиль начнет движение**, как только Вы снимете ногу с педали тормоза (даже не нажимая на акселератор).

Для безопасности, система устроена так, чтобы активироваться только при нажатии на педаль тормоза в момент включения передачи переднего или заднего хода.

Она отключается при открывании двери водителя. При закрытой двери, нажатие на педаль тормоза или акселератора вновь активирует систему.

! Никогда не оставляйте детей без присмотра в автомобиле при работающем двигателе.

Ручное переключение передач

- ☞ Установите рычаг селектора в положение **M** для перехода к **секвентальному** переключению шести передач.
- ☞ Потяните рычаг селектора в сторону "+" для перехода на высшую передачу.
- ☞ Отведите рычаг селектора в сторону "-" для перехода на низшую передачу.

Переключение с одной передачи на другую в ручном режиме происходит только тогда, когда скорость движения автомобиля соответствует частоте вращения коленчатого вала двигателя - в противном случае коробка передач мгновенно перейдет в автоматический режим работы.



При этом индикатор **D** сменяется последовательной индикацией реально включенных передач.

Как на высоких, так и на низких оборотах, выбранная передача мигает несколько секунд, а затем индицируется истинная передача. Переход с режима **D** (автоматический) в режим **M** (ручной) можно осуществлять в любой момент.

Во время остановки или движения автомобиля на очень низкой скорости коробка передач автоматически переходит в режим **M1**.

При переходе в режим ручного переключения передач программы спортивного вождения и вождения по снегу не действуют.

Сигнализатор неправильно выбранной передачи



Появляется, когда передача не включена четко (рычаг селектора в промежуточном положении).

Как останавливать автомобиль

Перед тем, как выключить двигатель, Вы можете перевести рычаг селектора в положение **P** или **N**, чтобы включить нейтральную передачу.

В обоих случаях следует затянуть стояночный тормоз (если он не поставлен в автоматический режим), чтобы исключить качение автомобиля.

i Если рычаг селектора не установлен в положение **P**, то, при открывании двери водителя или примерно через 45 секунд после выключения зажигания, раздастся звуковой сигнал и появится сообщение.

- ☞ Переведите рычаг на **P**. Звучание зуммера прекратится и сообщение исчезнет.

Контроль исправности коробки передач

SERVICE

При включении зажигания, о неисправности коробки передач свидетельствует сообщение на дисплее панели приборов. В этом случае коробка начинает работать в аварийном режиме (только на 3-й передаче). При этом можно почувствовать осязаемый толчок при включении передачи заднего хода из положения **P** в положение **R** или из **N** в **R** (это не грозит поломкой коробки передач). Во время движения не превышайте скорость 100 км/час (соблюдайте ограничения действующих Правил дорожного движения).

Проверьте коробку в сервисной сети PEUGEOT или в специализированном техцентре.



Коробка передач может выйти из строя:

- при одновременном нажатии на педали акселератора и тормоза,
- в случае форсированных попыток перевести рычаг селектора из положения **P** в любое иное при неисправной аккумуляторной батарее.



В целях экономии топлива в моменты продолжительных остановок при работающем двигателе (например, в дорожных пробках), переведите рычаг селектора на **N** и включите стояночный тормоз, если он не поставлен в автоматический режим.

6-ступенчатая секвентальная коробка передач

Шестиступенчатая секвентальная коробка передач может работать как в автоматическом режиме, так и в режиме ручного переключения передач. Вы можете выбирать по своему усмотрению любой из двух режимов:

- **автоматический**, при котором переключение передач осуществляется системой,
- **ручной**, позволяющий секвентальное переключение передач, пользуясь селектором.

В автоматическом режиме постоянно сохраняется возможность изменить передачу, правильно пользуясь переключателями на руле - например, для выполнения обгона.

Данная модель коробки передач наделена дополнительными функциями:

- системой помощи при трогании на уклоне,
- системой автономного привода (приводит автомобиль в движение при отпускании педали тормоза), работающей в автоматическом режиме или при включении передачи заднего хода.

Положения рычага селектора

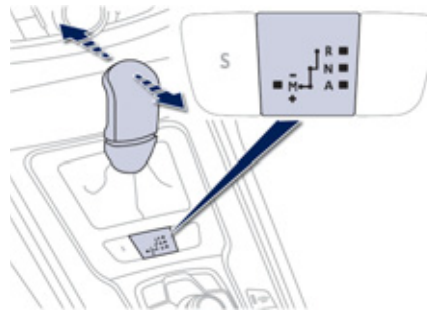

R. Передача заднего хода

- ☞ Нажимая на педаль тормоза, поднимите и переведите рычаг селектора вперед.

N. Нейтральная передача.

- ☞ Нажимая на педаль тормоза, переведите рычаг селектора в это положение перед тем, как начать трогаться.

A. Автоматический режим переключения передач.

- ☞ Переведите рычаг селектора назад, чтобы включить этот режим.

M. Ручной режим для секвентального переключения передач водителем.

- ☞ Переведите рычаг селектора влево, чтобы выбрать этот режим, а затем используйте переключатели на рулевом колесе для выбора передач.

Переключатели на рулевом колесе



- + Управление переходом на повышенную передачу с правой стороны рулевого колеса.

- ☞ Нажмите на переключатель "+" для перехода на повышенную передачу.

- Управление переходом на пониженную передачу с левой стороны рулевого колеса.

- ☞ Нажмите на переключатель "-" для перехода на пониженную передачу.

i Переключатели на рулевом колесе не предназначены для перехода на нейтральную передачу и включения или выключения передачи заднего хода.

Индикация на панели приборов



Положения рычага селектора

N. Нейтральная передача.

R. Передача заднего хода.

1, 2, 3, 4, 5, 6. Передачи, включаемые в ручном режиме.

A. Загорается при выборе автоматического режима.

Гаснет при переходе в ручной режим переключения передач.



- ☞ Поставьте **ногу на педаль тормоза**, когда на дисплее панели приборов появится сообщение.

i При включении передачи заднего хода звучит сигнал.

Движение автомобиля

- ☞ Переведите рычаг селектора в положение **N**.
- ☞ Нажмите до упора на педаль тормоза.
- ☞ Запустите двигатель.



На панели приборов загорится символ **N**.

i Символ **N** будет мигать в сопровождении зуммера и сообщения на дисплее панели приборов, если рычаг селектора не переведен в положение **N** при запуске двигателя. Символ **"нога на педали тормоза"** будет мигать в сопровождении зуммера и сообщения на дисплее панели приборов, если педаль тормоза не нажата при запуске двигателя.

- ☞ Включите первую передачу (положение **M** или **A**), либо передачу заднего хода (положение **R**).
- ☞ Отпустите стояночный тормоз, если он не установлен в автоматический режим.
- ☞ Уберите ногу с педали тормоза и начинайте ускорение.



Символы **A** и **1** или **R** загорятся на дисплее панели приборов.

Автоадаптивный режим

- ☞ Для перехода в автоадаптивный режим после включения зажигания необходимо перевести рычаг селектора в положение **A**.



На дисплее панели приборов загорится символ **A** и покажется работающая в данный момент передача.

Отныне передачи будут переключаться автоматически, без участия водителя. При этом коробка сама будет выбирать передачи, соответствующие условиям движения с учетом таких критериев, как:

- стиль вождения водителя,
- рельеф и состояние дорожного полотна.

i Для достижения максимального ускорения, например, для обгона, с силой нажмите на педаль акселератора, чтобы преодолеть точку сопротивления ее перемещению.

Переключение передач вручную



Правильный выбор передачи вручную позволяет, например, совершить обгон, сохраняя при этом работу коробки передач в автоматическом режиме.

☞ Воспользуйтесь переключателями + или -.

Коробка переключится на затребованную водителем передачу, если режим, в котором работает в данный момент двигатель, соответствует ей. При этом символ **A** продолжит гореть на панели приборов. Если больше не предпринимать никаких действий, несколько секунд спустя коробка вновь вернется в автоматический режим.

Ручной режим переключения передач

- ☞ Начав движение, переведите рычаг селектора в положение **M**, чтобы перейти к ручному переключению передач.
- ☞ Переведите селектор в сторону символа + чтобы перейти на повышенную передачу.
- ☞ Переведите селектор в сторону символа - чтобы перейти на пониженную передачу.



Символ **A** при этом погаснет, а на дисплее панели приборов будут показываться символ **M** и работающие в данный момент передачи.

Переключение передач происходит лишь тогда, когда они соответствуют режиму, в котором работает в данный момент двигатель.

При переключении передач отпускать педаль акселератора не нужно.

В режимах торможения или замедления коробка передач автоматически переходит на низшую передачу, что позволяет вновь разогнать автомобиль с верно выбранной передачи.

i Если, во время движения даже на очень малой скорости, перейти на передачу заднего хода, ее включение произойдет только после полной остановки автомобиля. При этом на панели приборов загорится сигнализатор.

4

! При резком наборе скорости коробка не переключится на высшую передачу, если водитель сам не сделает этого при помощи переключателей на рулевом колесе. Никогда не переходите на нейтральную передачу **N** на движущемся автомобиле. Заднюю передачу **R** включайте только после полной остановки автомобиля, удерживая его на месте педалью тормоза.

Система автономного привода (вождение без ускорений)

Эта система облегчает маневрирование и управление автомобилем при движении на малых скоростях (при заезде на стоянку, в уличных заторах, и т.д.)

При работающем в режиме холостого хода двигателе, отпущенных тормозах и рычаге селектора в положении **A**, **M** или **R**, автомобиль начнет движение без, как только Вы снимете ногу с педали тормоза (даже не нажимая на акселератор).

Для безопасности, система устроена так, чтобы активироваться только при нажатии на педаль тормоза в момент включения передачи переднего или заднего хода.

Она отключается при открывании двери водителя. При закрытой двери, нажатие на педаль тормоза или акселератора вновь активирует систему.

i Автомобиль не тронется с места без нажатия на педаль акселератора, если селектор остается в положении **N** более **2 секунд** при работающем двигателе и если не нажимать на педаль тормоза перед переводом селектора на **A**, **M** или **R**.

! Никогда не оставляйте детей без присмотра в автомобиле при работающем двигателе.

Остановка автомобиля

Выключая зажигание, Вы можете:

- перевести рычаг селектора в положение **N** и остаться на нейтрали,
- оставить автомобиль на передаче; в этом случае его невозможно будет сдвинуть с места.

В обоих случаях следует обязательно обеспечить неподвижность автомобиля на стоянке, затянув стояночный тормоз, если он не включен в автоматическом режиме.

! Для обеспечения неподвижности автомобиля с незаглушенным двигателем необходимо обязательно перевести рычаг селектора в нейтральное положение **N**. Перед тем как приступить к работам под капотом, убедитесь в том, что рычаг селектора находится в нейтральном положении **N**, а стояночный тормоз затянут.

Контроль исправности

SERVICE

Если при включенном зажигании мигает эта контрольная лампа, звучит зуммер, а на дисплее панели приборов появляется сообщение, значит коробка передач неисправна. Обратитесь в сервисную сеть PEUGEOT или в специализированный техцентр.

! При запуске двигателя обязательно удерживайте автомобиль на месте, нажав на педаль тормоза. Оставляя автомобиль на стоянке, обязательно обеспечьте неподвижность автомобиля, затянув стояночный тормоз, если он не настроен на автоматическое включение.

Система "стоп-старт"

Система "стоп-старт" служит для кратковременного перевода двигателя в "спящий" режим STOP на остановках у светофоров, в дорожных заторах и т.п. При трогании с места двигатель автоматически переходит в режим самозапуска START, как только вы решите продолжить движение. При этом он перезапускается мгновенно, без сбоев и шума.

Система "стоп-старт" идеально подходит для вождения в условиях города, так как способствует уменьшению расхода топлива, сокращению выбросов отработавших газов и снижению шумности в моменты остановок.

Работа системы

Переход двигателя в режим STOP



На панели приборов загорается символ "ECO", и двигатель переходит в "спящий" режим:

- **на автомобиле с секвентальной коробкой передач**, замедлившем движение до скорости ниже 8 км/ч, нажмите на тормоз или переведите селектор на **N**.

При наличии в комплектации автомобиля счетчика времени, будет суммироваться продолжительность всех остановок в режиме STOP на протяжении всего пути. При каждом включении зажигания ключом, счетчик автоматически обнуляется.

i Для облегчения маневрирования на стоянке, переход в режим STOP приостанавливается на несколько секунд после выключения передачи заднего хода. "Спящий" режим STOP не нарушает рабочих функций бортовых систем автомобиля - таких, как, например, тормозная система, усилитель рулевого управления и другие.

! Никогда не заправляйте автомобиль топливом, если его двигатель находится в режиме STOP; необходимо обязательно выключить зажигание ключом.

Отдельные случаи в работе системы: режим STOP не срабатывает

4

Режим STOP не активируется, если:

- дверь водителя открыта,
- ремень безопасности водителя отстегнут,
- с момента последнего запуска ключом скорость движения автомобиля не превышала 10 км/ч, электрический стояночный тормоз затянут или затягивается в данный момент,
- требуется поддержать комфортный микроклимат в салоне автомобиля,
- включена функция удаления конденсата со стекла,
- определенные обстоятельства (состояние аккумуляторной батареи, ненадлежащая температура двигателя, система экстренного торможения, температура за бортом) требуют этого для контроля и обеспечения работы систем.



Во всех этих случаях символ "ECO" мигает несколько секунд, а затем гаснет.

Такова совершенно нормальная работа системы.

Переход двигателя в режим START

ECO

На панели приборов гаснет символ "ECO", и двигатель запускается; на автомобиле с секвентальной коробкой передач:

- переведите рычаг селектора в положение **A** или **M** и отпустите педаль тормоза,
- либо переведите рычаг селектора в положение **N**, отпустите педаль тормоза и переведите рычаг селектора в положение **A** или **M**,
- либо включите передачу заднего хода.

Отдельные случаи в работе системы: автоматическое отключение режима START

Режим START автоматически отключается, если:

- дверь водителя открыта,
- ремень безопасности водителя отстегнут,
- автомобиль с секвентальной коробкой передач движется со скоростью выше 11 км/ч,
- электрический стояночный тормоз в данный момент затягивается,
- определенные обстоятельства (состояние аккумуляторной батареи, ненадлежащая температура двигателя, система экстренного торможения, работа системы кондиционирования воздуха и т.п.) требуют этого для обеспечения работы систем или автомобиля.

ECO

Во всех этих случаях символ "ECO" мигает несколько секунд, а затем гаснет.

Такова совершенно нормальная работа системы.

Отключение системы



Систему можно отключить в любой момент, нажав на кнопку "ECO OFF".

При этом загорится подсветка кнопки, а на дисплее появится сообщение.

i

При отключении системы в режиме STOP двигатель мгновенно самозапустится.

Активирование системы

Нажмите вновь на кнопку "ECO OFF". Система активируется, при этом подсветка кнопки погаснет, а с дисплея удалится сообщение.

i В дальнейшем система автоматически становится активной при каждом запуске двигателя ключом.

Контроль исправности



В случае выхода из строя системы, подсветка клавиши "ECO OFF" будет мигать, а затем будет гореть постоянно. Обратитесь в сервисную сеть PEUGEOT или в специализированный техцентр. При неисправности в режиме STOP, двигатель может заглохнуть: при этом загорятся все контрольные лампы. В этом случае следует выключить зажигание, а затем повторно завести двигатель ключом.

Техническое обслуживание

! Перед тем как начать что-либо делать в моторном отсеке, отключите систему "стоп-старт", чтобы исключить риск получения травмы, связанный с ее автоматической работой в режиме START.

Для этой системы требуется аккумуляторная батарея 12 В с особыми техническими характеристиками (их можно узнать в сервисной сети PEUGEOT).

Установка аккумуляторной батареи, не сертифицированной компанией PEUGEOT, может повлечь за собой сбои в работе системы. Для ее подзарядки пользуйтесь зарядным устройством 12 В, соблюдая полярность.

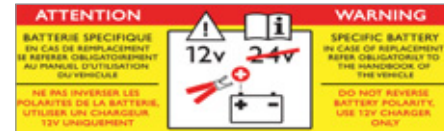

! В системе "стоп-старт" используются самые новые технологии. По поводу устранения любых неисправностей на своем автомобиле, обращайтесь в специализированные техцентры, имеющие техническую информацию, компетенцию и необходимое оборудование - то, что компания PEUGEOT способна предложить Вам.

Система помощи при трогании на уклоне

Автомобиль оборудован системой, на короткое мгновение (около 2 с) удерживающей его на месте, чтобы облегчить водителю трогание на уклоне в момент переноса ноги с педали тормоза на педаль акселератора.

Эта функция срабатывает только в следующих условиях:

- автомобиль удерживается на месте нажатием на педаль тормоза,
- характеристики уклона отвечают определенным требованиям,
- дверь водителя закрыта.

Система помощи при трогании на уклоне отключению не подлежит.

Работа системы

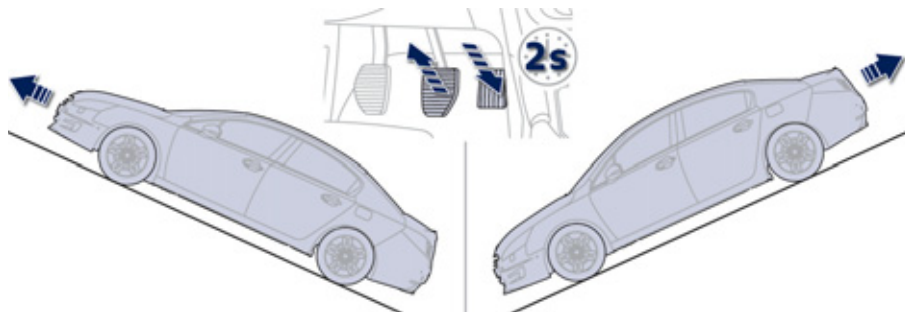

При трогании в гору, автомобиль на мгновение удерживается на месте после отпускания педали тормоза при следующих условиях:

- включена первая или нейтральная передача в механической коробке передач,
- включена передача **A** или **M** в секвентальной коробке передач, включена передача **D** или **M** в автоматической коробке передач.

При трогании под гору автомобиля, стоящего на задней передаче, он на мгновение удерживается на месте после отпускания педали тормоза.

Контроль исправности системы



SERVICE

В случае неисправности системы, загораются эти контрольные лампы. Обратитесь в сервисную сеть PEUGEOT или в специализированный техцентр для проверки ее работы.



Не выходите из автомобиля в момент срабатывания системы помощи при трогании на уклоне.

В случае необходимости покинуть автомобиль с работающим двигателем, поставьте его на стояночный тормоз вручную. При этом убедитесь, что контрольная лампа стояночного тормоза и индикатор **P** на переключателе электрического тормоза горят не мигая.

Индикация на выдвигном экране

Эта система предназначена для проецирования части информации на затемненную панель, расположенную перед взором водителя так, чтобы он не прекращал визуально контролировать обстановку на дороге.

Система работает при включенном двигателе и сохраняет все настройки после выключения зажигания.

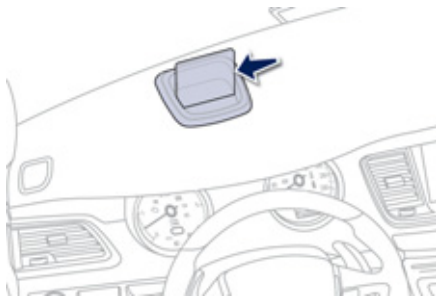

Включение и настройки

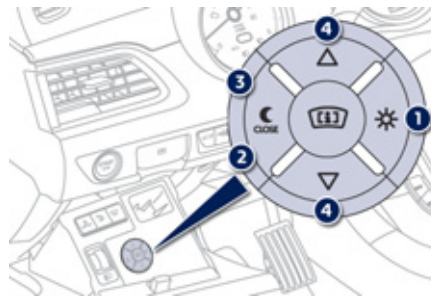

1. Включение информационной панели.
2. Выключение информационной панели (длительно нажать).
3. Настройка яркости.
4. Регулятор панели по высоте.

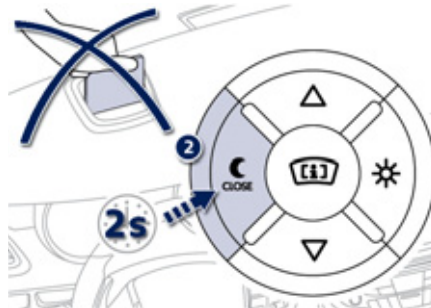

Какая информация выводится на панель



Активированная система обеспечивает обзор "с поднятой головой" следующей информации:

- A.** Скорость движения Вашего автомобиля.
- B.** Параметры работы регулятора/ограничителя скорости ("круиз-контроля").
- C.** Информация системы навигации (в зависимости от комплектации).

i Подробную информацию о системе навигации читайте в рубрике "Аудиосистема и телематика".

Активирование / Отключение Регулировка яркости

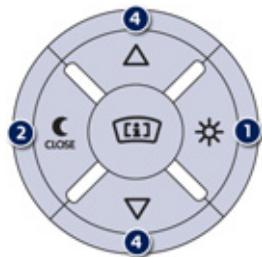

- ☞ Запустите двигатель и нажмите на выключатель **1**, чтобы активировать систему и извлечь панель.
- ☞ Длительно нажмите на выключатель **2**, чтобы отключить систему и убрать панель.

Активное или отключенное состояние системы сохраняется в ее памяти при последующем запуске двигателя.

Регулировка по высоте

- ☞ Запустив двигатель, можно установить панель на нужную высоту при помощи клавиш **4**:
 - перемещением кверху - поднять панель,
 - перемещением книзу - опустить панель.

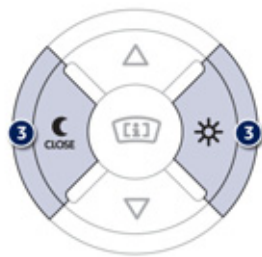

- ☞ Запустив двигатель, можно отрегулировать яркость изображения на панели при помощи клавиш **3**:
 - на "солнце" - повысить яркость,
 - на "луну" - понизить яркость.

! Все настройки рекомендуется осуществлять только на остановленном автомобиле. Не размещайте никаких предметов возле панели (а также во впадине), чтобы они не мешали ее работе и просмотру информации.

i При неблагоприятных погодных условиях (дождь, снег, яркое солнце и т.п.) просмотр информации на панели может быть затруднен и даже на короткое время пропасть. Некоторые солнцезащитные очки могут ухудшить чтение водителем информации. Для ухода за информационной панелью следует пользоваться чистой и не оставляющей царапин мягкой салфеткой (как для очков или из микроволокна). Не следует применять сухую или абразивную ветошь, а также моющие и растворяющие средства - они могут поцарапать панель и повредить нанесенное на нее антибликовое покрытие.

Внесение скоростных режимов в память системы

Скоростные режимы можно вносить в память системы ограничения скорости и в память системы круиз-контроля.

Работа системы

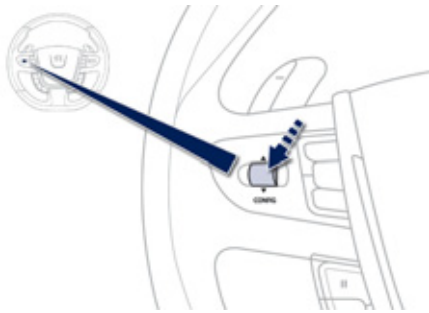

Система может запомнить до пяти скоростных режимов.

Несколько скоростных режимов уже содержатся в памяти системы по умолчанию.

- ☞ Откройте главное меню на дисплее панели приборов, нажав на кнопку **"CONFIG"**.
- ☞ Выберите меню "Personalisation-configuration" ("Персональные настройки - Конфигурация") и подтвердите.

- ☞ Выберите меню "Vehicle parameters" ("Параметры систем автомобиля") и подтвердите.
- ☞ Выберите строку "Driving assistance" ("Помощь при вождении") и подтвердите.
- ☞ Выберите строку "Speeds memorised" ("Запоминание скоростных режимов") и подтвердите.
- ☞ Измените скоростной режим.
- ☞ Выберите **"OK"** и подтвердите, чтобы сохранить внесенные изменения.



По соображениям безопасности, данные операции следует выполнять только на остановленном автомобиле, пользуясь показаниями дисплея. Указанные действия можно производить только на стоянке.

Выбор скорости, сохраненной в памяти

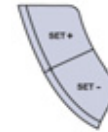

Чтобы выбрать сохраненную в памяти системы скорость:

- ☞ нажмите на кнопку **"+"** или **"-"** и удерживайте ее, не отпуская; система выберет из памяти ближайший параметр скорости,
- ☞ еще раз нажмите на кнопку **"+"** или **"-"** и удерживайте ее, чтобы выбрать из памяти другую скорость.

На панели приборов появится информация о скоростном режиме и состоянии системы (вкл. / выкл.).

4

Ограничитель скорости

Система "круиз-контроля", не позволяющая превышать заданную водителем скорость автомобиля.

При разгоне до предельной скорости, дальнейшее нажатие на педаль акселератора окажется безрезультатным, но, если с силой нажать на педаль акселератора, можно на короткое время превысить запрограммированную скорость. Чтобы вернуться к запрограммированной скорости, достаточно замедлить движение вплоть до ее снижения ниже заданной, убрав нажатие на акселератор.

Программирование ограничителя

осуществляется вручную: его можно запрограммировать на скорость не менее 30 км/ч.

Отключается ограничитель нажатием на клавишу выключателя.

Запрограммированный параметр скорости остается в памяти системы и после выключения зажигания.

i Регулятор скорости не избавляет водителя от обязанности соблюдать ограничения скоростных режимов, сохранять бдительность на дороге и нести ответственность за свои действия.

Переключатели на рулевом колесе

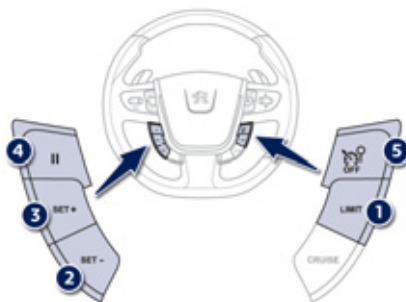

1. Клавиша выбора режима "движение с ограничителем скорости"
2. Кнопка уменьшения запрограммированного параметра скорости
3. Кнопка увеличения запрограммированного параметра скорости
4. Кнопка временной отмены/возобновления работы ограничителя ("пауза")
5. Кнопка выключения ограничителя

Индикация на панели приборов



Вся запрограммированная информация отражается на дисплее панели приборов.

i Эта информация также передается на панель в зоне обзора водителя. Подробности читайте в рубрике "Информационный дисплей "хед-ап"". "



- A. Контрольная лампа работы / паузы ограничителя
- B. Контрольная лампа выбора режима "движение с ограничителем скорости"
- C. Параметр запрограммированной скорости

Программирование



- ☞ Нажмите на 1, с этого момента ограничитель будет активирован и находится в режиме "пауза".
- Необходимо включить его, чтобы система начала регулировать скоростной режим.
- ☞ Установите параметр скорости нажатием на кнопку 2 или 3 (напр.: 90 км/ч).

В дальнейшем вы можете изменять задаваемый Вами параметр скорости, пользуясь кнопками 2 и 3:

- с интервалом + или - 1 км/ч = краткими нажатиями,
- с интервалом + или - 5 км/ч = долгими нажатиями,
- с шагом + или - 5 км/ч = непрерывным нажатием.
- ☞ Включайте ограничитель нажатием на кнопку 4.
- ☞ Приостановите работу ограничителя, нажав на кнопку 4: это подтвердится появлением на дисплее символа "Пауза".
- ☞ Включение ограничителя осуществляется повторным нажатием на кнопку 4.

Превышение запрограммированной скорости

Нажатие на акселератор с тем, чтобы превысить заданную скорость, останется без результата, за исключением случая, когда вы **резко нажмете** на педаль, преодолев **точку упора**. Действие ограничителя мгновенно прекратится, а на дисплее начнет мигать запрограммированный параметр скорости.

Со снижением скорости и возвратом к движению с запрограммированной скоростью мигание прекратится.

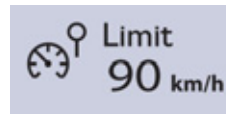
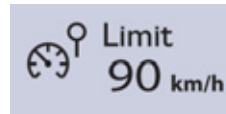
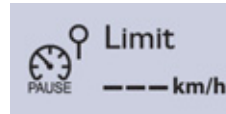

Выключение / Возврат к нормальному режиму вождения

- ☞ Нажмите на 5: с этого момента ограничитель будет отключен.

Контроль исправности



В случае выхода ограничителя из строя, вместо параметра скорости появится ряд мигающих тире.

Проверьте систему в сервисной сети PEUGEOT или в специализированном техцентре.



Система ограничения скорости не наделена способностью выдерживать заданный скоростной режим на крутых спусках и при резких ускорениях: автомобиль может превысить ее.

Коврик, не сертифицированный компанией "Автомобили PEUGEOT", может стеснять доступ к педали акселератора и мешать работе регулятора скорости.

Коврики, сертифицированные компанией "Автомобили PEUGEOT", снабжены расположенным в зоне педального узла третьим фиксатором, полностью исключающим любые помехи работе педалей.

Регулятор скорости

Эта система автоматически поддерживает заданную водителем скорость автомобиля без нажатия на педаль акселератора.

Включение регулятора осуществляется вручную: при этом скорость движения автомобиля должна составлять не менее 40 км/ч, а в коробке передач должна быть включена:

- четвертая или более высокая передача в механической коробке передач,
- вторая или более высокая передача в секвентальной или автоматической коробке передач,
- передача **A** в секвентальной или **D** в автоматической коробке.

По соображениям безопасности, **отключение регулятора** осуществляется вручную или нажатием на педали тормоза или сцепления, или же при срабатывании системы ESC.

Нажав на педаль акселератора, можно на короткое время превысить запрограммированную скорость. Чтобы вернуться к запрограммированной скорости, достаточно отпустить педаль сцепления.

При выключении зажигания запрограммированная скорость удаляется из памяти системы.

Переключатели на рулевом колесе

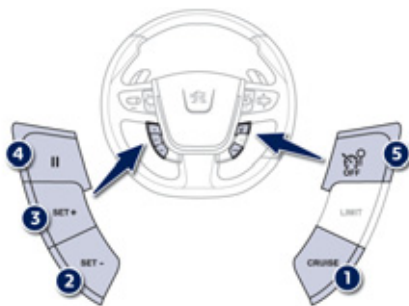

1. Переключатель режимов регулятора
2. Клавиша программирования скорости / уменьшения запрограммированного параметра
3. Клавиша программирования скорости / увеличения запрограммированного параметра
4. Кнопка приостановки / возобновления работы регулятора (пауза в работе)
5. Кнопка выключения регулятора

i Регулятор скорости не избавляет водителя от обязанности соблюдать ограничения скоростных режимов, сохранять бдительность на дороге и нести ответственность за свои действия.

Индикация на панели приборов



Вся запрограммированная информация отражается на дисплее панели приборов.

i Эта информация также передается на панель в зоне обзора водителя. Подробности читайте в рубрике "Информационный дисплей "хед-ап"".



- A. Контрольная лампа работы / паузы регулятора
- B. Контрольная лампа выбора режима регулирования
- C. Параметр заданной скорости

Программирование



- ☞ Нажмите на **1** - с этого момента регулятор активирован и находится в режиме паузы.
- ☞ Установите параметр скорости, разогнав автомобиль до желаемой, а затем нажмите на кнопку **2** или **3** (напр.: 110 км/ч).

В дальнейшем вы можете изменять задаваемый Вами параметр скорости, пользуясь кнопками **2** и **3**:

- с интервалом + или - 1 км/ч = краткими нажатиями,
- с интервалом + или - 5 км/ч = долгими нажатиями,
- с шагом + или - 5 км/ч = непрерывным нажатием.
- ☞ Приостанавливают работу регулятора нажатием на кнопку **4**: это подтвердится на дисплее сообщением "Пауза".
- ☞ Включение регулятора осуществляется повторным нажатием на кнопку **4**.

Превышение запрограммированной скорости

Превышение заданной скорости, как преднамеренное, так и случайное, приведет к миганию заданного параметра скорости на дисплее. Со снижением скорости и возвратом к движению с запрограммированной скоростью мигание прекратится.

Выключение / Возврат к нормальному режиму вождения

- ☞ Нажмите на **5**: с этого момента регулятор будет отключен. Скоростной режим будет показываться спидометром.

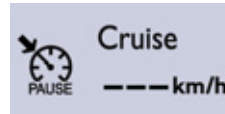

Контроль исправности



В случае выхода регулятора из строя, вместо параметра скорости появится ряд мигающих тире. Обратитесь в сервисную сеть PEUGEOT или в специализированный техцентр, чтобы проверить исправность системы.

- !** Сохраняйте бдительность за рулем, так как в момент корректирования заданной скорости длительным нажатием скорость автомобиля может резко возрасти или упасть. Запрещается пользоваться регулятором скорости на скользкой дороге или находясь в плотном потоке транспорта. Регулятор скорости не наделен способностью выдерживать заданную скорость на крутых спусках и при резких ускорениях: автомобиль может превысить ее.
- Чтобы ничто не мешало свободному перемещению педалей:
- правильно уложите и закрепите коврик на фиксаторах,
 - никогда не кладите под ноги уложенные один на другой коврики.

Помощь при парковке

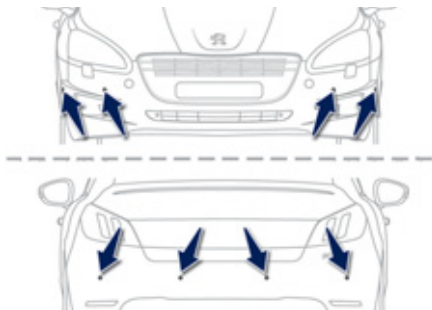

Система состоит из вмонтированных в бампер датчиков приближения к любому препятствию (пешеходу, автомобилю, дереву, изгороди и т.п.), оказавшемуся в зоне обнаружения.

Некоторые препятствия, обнаруженные в начале маневра (столбцы, вежи и т.п.), могут "потеряться из вида", если они окажутся в "слепой зоне".



Наличие системы помощи при парковке ни при каких обстоятельствах не снимает с водителя ответственности за его действия.

Помощь при парковке задним ходом

Система активируется с включением передачи заднего хода. При этом звучит сигнал зуммера.

Работа системы прекратится, как только будет выключена передача заднего хода.

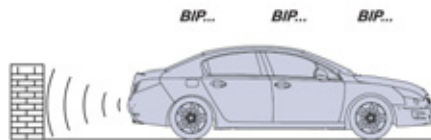

Звуковое сопровождение маневра

О приближении к препятствию свидетельствует звуковой сигнал, частота которого возрастает с приближением автомобиля к препятствию.

Местоположение препятствия определяется по звуку, исходящему от динамиков (правого или левого).

Когда расстояние от автомобиля до препятствия составит менее 30 см, сигнал начнет звучать непрерывно.



Визуальное сопровождение маневра

В дополнение к звуковому сигналу на многофункциональный дисплей выводится графический индикатор, на котором деления графика учащаются с приближением автомобиля к препятствию. При максимальном приближении к нему на дисплее появится символ "Опасно!".

Помощь при парковке передним ходом

Функция помощи при парковке передним ходом активируется при обнаружении датчиками препятствия перед автомобилем, если он движется со скоростью менее 10 км/ч.

Функция помощи при парковке передним ходом отключится, как только движущийся вперёд автомобиль простоит более трех секунд, либо перед ним не останется препятствий, либо его скорость превысит 10 км/ч.

i Местоположение препятствия определяется по звуку, исходящему от динамиков (переднего или заднего).

Отключение и включение системы помощи при парковке



Система отключается нажатием на эту кнопку. При этом в кнопке загорится контрольная лампа.

При повторном нажатии на кнопку система вновь станет активной. Контрольная лампа в кнопке погаснет.

i Функция отключается автоматически при буксировке прицепа или монтаже устройства для перевозки велосипедов (устройство для перевозки велосипедов и тягово-сцепное устройство для буксировки прицепа должны иметь рекомендацию компании PEUGEOT).

Контроль исправности системы

SERVICE

В случае неисправности системы, при включении передачи заднего хода на панели приборов загорится этот сигнализатор и/или на дисплее появится сообщение и прозвучит короткий звуковой сигнал. Обратитесь в сервисную сеть PEUGEOT или в специализированный техцентр.

i В пасмурную погоду или в зимнее время следите за тем, чтобы датчики не закрывались слоем грязи, инеем или снегом. При включении передачи заднего хода продолжительный сигнал зуммера будет свидетельствовать о загрязнении датчиков. Парктроник может реагировать на некоторые источники шума (мотоцикл, грузовик, отбойный молоток и т.п.), при этом будут срабатывать звуковые сигналы системы помощи при парковке.

Система оценки свободного места для парковки

Служит для определения достаточности пространства для парковки между автомобилями или препятствиями. Система замеряет параметры свободного места и при этом определяет:

- возможность поставить на нем автомобиль с учетом его габаритных размеров и наличия пространства для маневрирования,
- степень сложности предстоящих маневров при парковке.

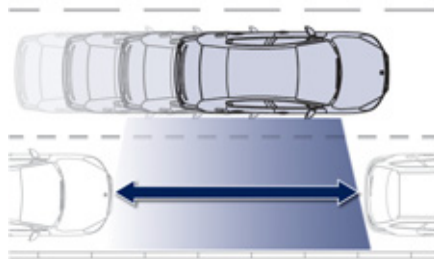

Система не производит оценку пространств, явно недостаточных для парковки или явно превышающих размеры Вашего автомобиля.

Индикация

-  Контрольная лампа на переключателе **A** работает в двух режимах:
- **горит постоянно:** система включена посредством нажатия на переключатель **A**.
 - **не горит:** система выключена.

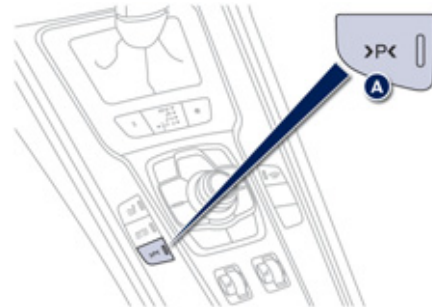

Работа системы

Если Вы нашли свободное место:

- ☞ Включите передачу в механической коробке передач или переведите рычаг селектора в положение **A** (на секвентальной коробке) или в положение **D** (на автоматической).
- ☞ Нажмите на кнопку **A** для выбора функции.
- ☞ Включите указатель поворота со стороны измеряемого места; на дисплее появится сообщение и будет мигать сигнализатор, подтверждающие, что измерение началось.
- ☞ Во время измерения двигайтесь вдоль парковочного места со скоростью ниже 20 км/ч для подготовки к выполнению маневра.
- ☞ По окончании измерения свободного места, система указывает вам уровень сложности предстоящего маневра с помощью сообщения на дисплее и звукового сигнала.

При работе функции используются следующие сообщения:

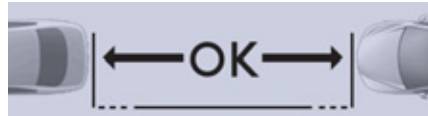

Парковка возможна

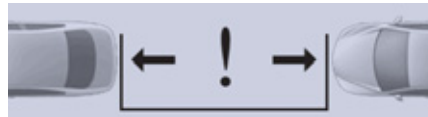

Парковка затруднена



Парковка не рекомендуется

Выбор функции автоматически отменяется:

- при включении задней передачи,
- при выключении зажигания,
- при отсутствии запроса на измерение,
- через пять минут после выбора функции,
- при движении со скоростью выше 70 км/ч в течение одной минуты.

! Если расстояние между бортом вашего автомобиля и свободным местом слишком велико, система может испытывать затруднения при измерении.

i Функция остается в рабочем состоянии после каждого измерения и может таким образом проводить несколько измерений подряд. В плохую погоду и зимой проверяйте отсутствие на датчиках грязи, инея или снега. Функция оценки свободного места отключает передние датчики парковки при измерении места во время движения вперед. При неисправности системы обратитесь в сервисную сеть PEUGEOT или в специализированный техцентр.

Переключатель световых приборов

Комбинированное устройство, служащее для управления системами освещения и световой сигнализации автомобиля.

Основные световые приборы

На автомобиле имеются:

- стояночные огни, обеспечивающие лучшую видимость автомобиля,
- фары ближнего света, служащие для освещения дороги, не ослепляя остальных водителей,
- фары дальнего света - для улучшения видимости и обзора дороги, если она свободна от других участников движения,
- фары с направленным светораспределением (адаптивные) - для лучшего освещения дороги в поворотах.

Дополнительные световые приборы

Остальные световые приборы используются для обеспечения видимости и светосигнализации в существующих условиях движения:

- задние противотуманные фонари - чтобы Ваш автомобиль был лучше виден в туманную погоду,
- передние противотуманные фары - чтобы улучшить обзор дороги в туманную погоду и обеспечить оптимальное освещение перекрестков и мест парковки,
- дневные ходовые огни - чтобы Ваш автомобиль был заметнее для других участников дорожного движения в светлое время суток.

Автоматическое освещение

В зависимости от комплектации автомобиля, на нем можно настраивать автоматическую работу следующих функций:

- задержка выключения фар,
- адаптивные фары,
- дистанционное включение световых приборов,
- дневные ходовые огни,
- автоматическое включение световых приборов,
- "Система адаптации дальнего света фар".

Кольцевой переключатель основных световых приборов

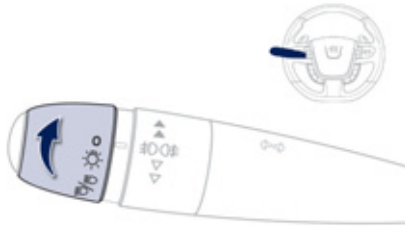

Вращая кольцо, установите соответствующий символ напротив метки.

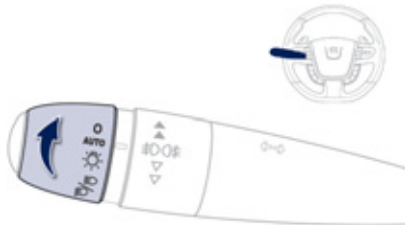

Модель без функции автоматического включения AUTO



При наличии функции автоматического включения AUTO

- O** Фары и фонари выключены.
- AUTO** Световые приборы работают в автоматическом режиме.
-  Включены только стояночные огни.
-  Включены фары ближнего и дальнего света.

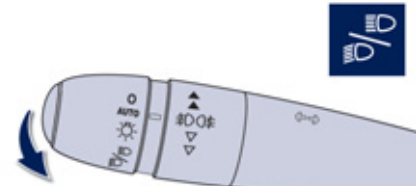

5

Ручка переключателя света фар

Потяните ее, чтобы переключить ближний и дальний свет.

В режиме выключенных световых приборов и включенных стояночных огней водитель может включить фары дальнего света, потянув рычаг переключателя на себя (как при подаче проблескового сигнала) - они будут гореть, пока переключатель не будет отпущен.

Контрольные лампы и сигнализаторы

Работа включенных световых приборов подтверждается загоранием соответствующей контрольной лампы на приборной панели.

Кольцевой переключатель противотуманных световых приборов

Они загораются вместе с фарами ближнего и дальнего света.

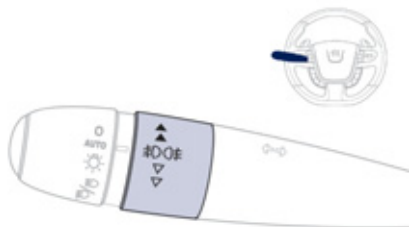

Передние противотуманные фары и задний противотуманный фонарь

Поверните кольцевой переключатель:

- ☞ для включения передних противотуманных фар: вперед на одну позицию,
- ☞ для включения задних противотуманных фонарей: вперед на две позиции,
- ☞ для выключения задних противотуманных фонарей: назад на одну позицию,
- ☞ для выключения передних противотуманных фар: назад на две позиции.

При автоматическом выключении световых приборов (на автомобилях с функцией AUTO) или при ручном выключении фар ближнего света противотуманные световые приборы и стояночные огни продолжают гореть.

- ☞ Для выключения противотуманных световых приборов поверните кольцевой переключатель назад, при этом стояночные огни продолжают гореть.

! В ясную или дождливую погоду, как днем, так и ночью, пользование передними противотуманными фарами и задним противотуманным фонарем запрещено. При таких погодных условиях они могут оказывать ослепляющее действие на других участников дорожного движения. Они должны использоваться только во время тумана или снегопада. В данных климатических условиях включайте вручную противотуманные фонари и фары ближнего света, т.к. датчик освещенности может определять световое освещение как достаточное. Не забывайте выключать противотуманные фары и задний противотуманный фонарь, как только их необходимость отпадет.

i Сигнализатор невыключенного освещения

Если водитель не выключил световые приборы, находящиеся в ручном режиме переключения, его известит об этом звуковой сигнал, как только он выключит зажигание и откроет свою дверь. С выключением световых приборов звучание сигнала прекратится.

Если, после выключения зажигания, фары ближнего света продолжают гореть, бортовая сеть автомобиля перейдет в энергосберегающий режим "ECO", чтобы аккумуляторная батарея не разряжалась.

Световые приборы гаснут при выключении зажигания, но их в любой момент можно включить поворотом ручки переключателя.

i В определенных погодно-климатических условиях (например, при низкой температуре, высокой влажности и т.д.) на внутренней поверхности стекол фар и задних фонарей на короткое время может оседать конденсат - это обычное явление; он исчезает в течение нескольких минут после включения фар.

Дневные ходовые огни

В некоторых странах использование дневных ходовых огней в светлое время суток предписано в законодательном порядке. Они автоматически включаются при пуске двигателя, чтобы автомобиль был лучше виден на дороге.

Для этого:

- в странах, где дневные ходовые огни предписаны в законодательном порядке, на автомобиле включаются фары ближнего света, стояночные огни и фонари подсветки номерных знаков,
- в остальных странах, куда поставляются автомобили, включаются соответствующие световые приборы.



Систему дневных ходовых огней можно активировать и отключать, воспользовавшись меню настроек систем автомобиля.

Включение сопровождающего освещения вручную

Задержка выключения световых приборов служит для поддержания фар ближнего света во включенном состоянии в течение некоторого времени после выключения зажигания с тем, чтобы осветить водителю путь при выходе из автомобиля в условиях слабой освещенности.

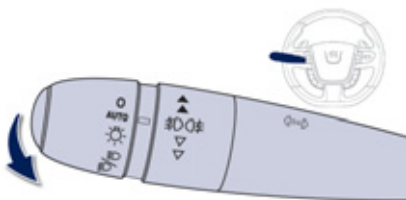

Включение функции

- ☞ До истечения 30 секунд или первой минуты после выключения зажигания (в зависимости от продолжительности освещения, заданной в меню настроек) подайте краткий "проблесковый сигнал" дальним светом фар при помощи выключателя световых приборов.
- ☞ Повторный "проблеск" останавливает действие функции.

Выключение функции

По истечении 30 секунд сопровождающее освещение выключается автоматически.

Стояночные огни

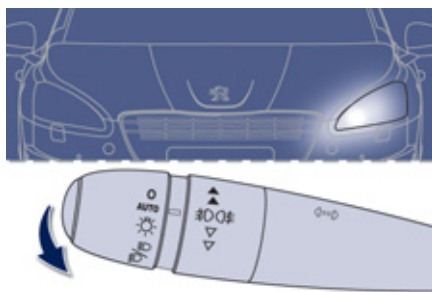

На автомобиле, припаркованном у обочины, стояночные огни загораются только со стороны проезжей части дороги.

- ☞ До истечения первой минуты после выключения зажигания переведите ручку переключателя световых приборов вверх или вниз - в зависимости от стороны, с которой находится проезжая часть (если, например, автомобиль припаркован справа, переведите переключатель вниз, чтобы включить стояночные огни слева).

При включении стояночных огней прозвучит звуковой сигнал, а на панели приборов загорится контрольная лампа соответствующего указателя поворота. Чтобы выключить стояночные огни, переведите переключатель световых приборов в среднее положение или включите зажигание.

Автоматическое включение световых приборов

Габаритные фонари и ближний свет фар включаются автоматически в случае слабого наружного освещения или в некоторых случаях при включенном стеклоочистителе.

Они выключаются, как только наружное освещение приходит в норму, или стеклоочиститель выключен.

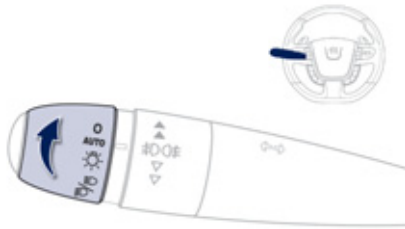

Включение

- ☞ Поверните кольцевой выключатель в положение "AUTO". Автоматическое включение подтверждается сообщением на дисплее панели приборов.

Выключение

- ☞ Поверните кольцевой выключатель в другое положение. Автоматическое выключение подтверждается сообщением на дисплее панели приборов.

Объединение с функцией автоматической задержки выключения фар

Объединение функции "световая дорожка" с системой автоматического включения фар обеспечивает ей дополнительные возможности:

- установку длительности освещения "световой дорожки" на 15, 30 или 60 секунд,
- автоматическое включение "световой дорожки", если система автоматического включения приборов освещения активирована.

Настройка системы



Продолжительность "световой дорожки" выбирается из меню настроек бортовых систем автомобиля на дисплее панели приборов.

Контроль исправности

SERVICE

В случае неисправности датчика освещенности включаются фары, на панели приборов загорается этот сигнализатор и/или на ее дисплее появляется сообщение, сопровождаемое сигналом зуммера. Обратитесь в сервисную сеть PEUGEOT или в специализированный техцентр.



В туманную погоду или в метель датчик наружного освещения может определить уровень освещенности как достаточный. Это значит, что автоматическое включение приборов освещения и световой сигнализации может не сработать. Не закрывайте датчик освещенности, расположенный вместе с датчиком дождя в центре ветрового стекла за зеркалом заднего вида, иначе он не сможет выполнять возложенные на него функции.

Система адаптации дальнего света фар

Эта система автоматически переключает дальний свет фар на ближний и наоборот в зависимости от обстановки на дороге, определяемой датчиком на салонном зеркале заднего вида.

Система активируется при движении со скоростью выше 25 км/ч и отключается при 15 км/ч.



Включение системы

☞ переведите переключатель световых приборов в положение "AUTO" или "Ближний свет / дальний свет",



☞ нажмите на эту кнопку, при этом загорится контрольная лампа.

Выключение системы

Водитель может вмешаться в работу системы в любой момент:



☞ нажмите на эту кнопку, при этом контрольная лампа погаснет,

☞ или переключите свет фар независимо от положения, в котором находится переключатель - "AUTO" или "Ближний свет / дальний свет".

i Подача краткого проблескового сигнала фарами не отключает систему. При выключении зажигания последняя настройка системы остается в памяти. Система автоматического переключения света фар является вспомогательной. Водитель несет ответственность за свои действия со световыми приборами, обеспечивающие его адаптированность к условиям освещенности, обзорности и дорожной обстановки.

i Система может работать со сбоями или не обеспечивать адекватное освещение:

- в условиях плохой видимости (напр., при движении в снегопад, по проливному дождю или густому туману, ...),
- если ветровое стекло загрязнено, покрылось конденсатом или закрыто каким-либо предметом (напр., наклейкой) перед датчиком,
- если перед автомобилем расположены панно с высокими отражающими свойствами.

Система не способна обнаруживать:

- участников дорожного движения, не имеющих освещения, например, пешеходов,
- участников дорожного движения, у которых свет фар скрыт, например, за дорожным ограждением (к примеру, на автострадах),
- участников дорожного движения, находящихся наверху или внизу крутого спуска, на извилистых участках дороги, на крестообразных перекрестках.

Дистанционное включение наружных световых приборов

Включение наружных световых приборов с некоторого расстояния облегчает подход к автомобилю в условиях слабой освещенности. Эта система активируется в зависимости от уровня освещенности, определяемой датчиком.

Включение функции



Нажмите на кнопку с символом открытого замка на пульте дистанционного управления. При этом фары ближнего света и стояночные огни загорятся и одновременно произойдет отпирание замков.

Выключение функции

Включенные при помощи ПДУ световые приборы автоматически гаснут по истечении заданного времени, при включении зажигания или при запираии автомобиля.

Настройка системы



Настройка продолжительности включения световых приборов осуществляется при помощи меню на дисплее панели приборов.

Плафоны боковых зеркал

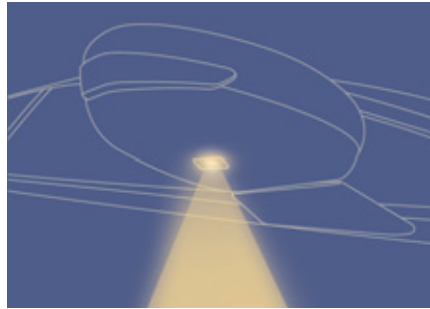

Для облегчения подхода к автомобилю они подсвечивают:

- зоны перед дверями водителя и пассажира,
- зоны перед зеркалом заднего вида и за передними дверями.

Включение плафонов

Плафоны включаются:

- при отпирании замков,
- при извлечении ключа из замка зажигания,
- при открывании двери,
- при нажатии клавиши локализации автомобиля на пульте ДУ.

Выключение

Плафоны гаснут по истечении времени, заданного таймером.

Ручная регулировка фар с галогенными лампами

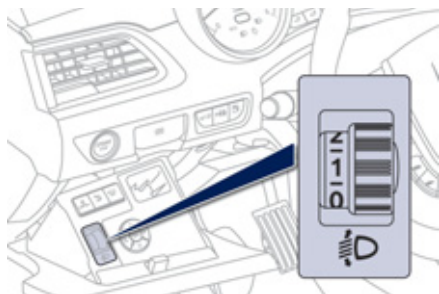

Чтобы не ослеплять других участников дорожного движения, необходимо отрегулировать фары с галогенными лампами в зависимости от загрузки автомобиля.

- 1 Водитель
- 2 Водитель + пассажир на переднем сиденье.
- 3 Водитель + пассажир на переднем сиденье + пассажиры на задних сиденьях.
- 4 5 человек.
- 5 5 человек + груз в багажнике.
- 6 Водитель + груз в багажнике.

i Начальное положение регулятора: "0".

Автоматическая корректировка угла наклона ксеноновых фар



Чтобы не ослеплять других участников дорожного движения, автоматический регулятор корректирует на остановленном автомобиле угол наклона световых пучков ксеноновых фар в зависимости от загрузки автомобиля.

SERVICE

В случае выхода регулятора из строя, на приборной панели загорится этот индикатор в сопровождении звукового сигнала и сообщения на дисплее. При этом регулятор автоматически переведет фары в фиксированное нижнее положение.

! В случае неисправности не прикасайтесь к ксеноновым лампам. Обратитесь в сервисную сеть PEUGEOT или в специализированный техцентр.

Адаптивные фары

Адаптивные фары служат для освещения обочины дороги на виражах при движении автомобиля в режиме как ближнего, так и дальнего света.

Предназначенная для работы только с ксеноновыми фарами, эта система существенно улучшает водителю обзорность при преодолении виражей.

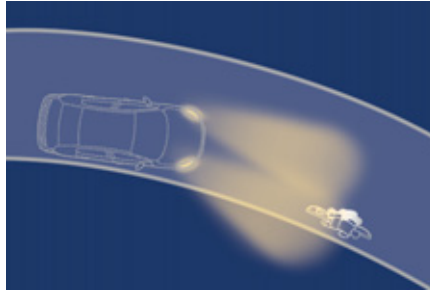

Адаптивные фары включены

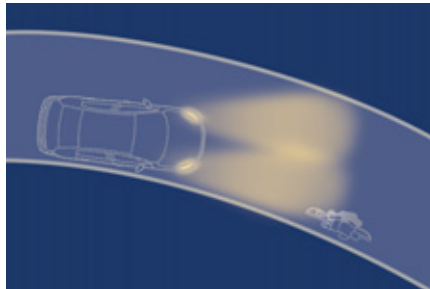

Адаптивные фары выключены

i При движении на малой скорости или при включении передачи заднего хода эта функция не работает. После выключения зажигания состояние функции остается в памяти бортовой системы.

Настройка системы



Активирование и отключение этой функции осуществляется через меню настроек на дисплее панели приборов.

5

Контроль исправности



В случае выхода системы из строя на панели приборов будет мигать этот сигнализатор, а на дисплее появится сообщение.

Обратитесь в сервисную сеть PEUGEOT или в специализированный техцентр.

Дополнительное адаптивное освещение

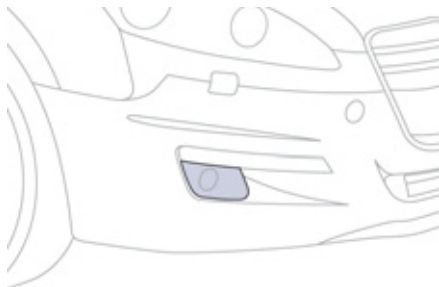

При движении на ближнем или дальнем свете, эта функция служит для освещения противотуманными фарами внутренней траектории виража, если скорость автомобиля менее 40 км/ч.

Дополнительное адаптивное освещение работает с оптимальным эффектом в городских условиях вождения, при пересечении перекрестков, при движении по очень извилистым дорогам, при маневрировании на парковочных площадках и т.д.

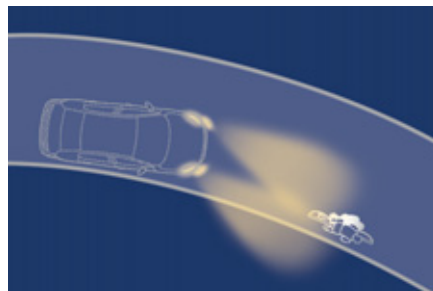

дополнительное адаптивное освещение включено

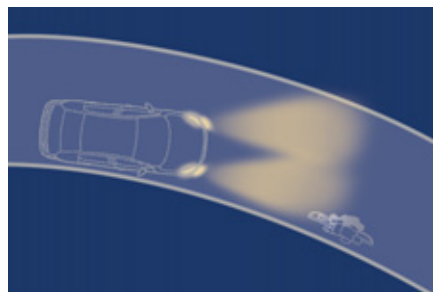

дополнительное адаптивное освещение выключено

Включение дополнительного освещения

Эта система срабатывает:

- при включении указателя поворота (загорается противотуманная фара со стороны указателя поворота), или
- при повороте рулевого колеса на угол, больше определенного.

Выключение дополнительного освещения

Система выключается:

- при повороте рулевого колеса на угол, меньше определенного,
- при выключении указателя поворота.

Настройка функции



Активирование и отключение этой функции осуществляется через меню настроек на дисплее панели приборов. Данная функция активирована по умолчанию.

Переключатель режимов стеклоочистителя

Передний и задний стеклоочистители позволяют водителю адаптироваться к условиям видимости на дороге в зависимости от погодных условий.

Настраиваемые системы

В зависимости от комплектации автомобиля, на нем можно настраивать автоматическую работу следующих функций:

- автоматическое включение очистителя ветрового стекла,
- автоматическое включение очистителя заднего стекла при включении передачи заднего хода.

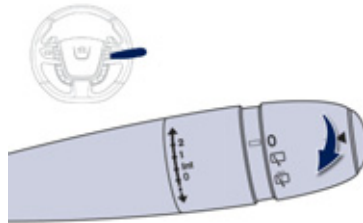

При наличии ручного включения очистителя (прерывистый режим)

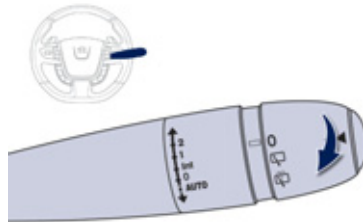

При наличии функции автоматического включения AUTO

Ручные переключатели

Включение и выключение стеклоочистителей осуществляется самим водителем.

Очиститель ветрового стекла

Режимы работы стеклоочистителя:

- 2** быстрый (при интенсивных осадках),
- 1** нормальный (при умеренном дожде),
- I** прерывистый (в зависимости от скорости автомобиля),
- 0** выключен,
- ↓** прерывистый режим (нажмите книзу и отпустите),
- AUTO ↓** автоматический (нажмите вниз и отпустите), однократное включение (кратко потяните ручку на себя).

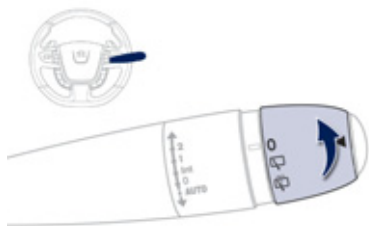

5



Очиститель заднего стекла

Кольцевой выключатель очистителя заднего стекла:

! При обильном снегопаде или интенсивном обледенении, а также при установке устройства для перевозки велосипедов на дверце багажника отключите режим автоматического включения очистителя заднего стекла, воспользовавшись для этого меню настройки бортовых систем на дисплее панели приборов.

-  выключен,
-  включен прерывистый режим,
-  работа одновременно с омывателем (с заданной продолжительностью).

При движении задним ходом

При включении передачи заднего хода очиститель заднего стекла включится автоматически, если при этом включен очиститель ветрового стекла.

Настройка



Активирование и отключение этой функции осуществляется при помощи меню настройки бортовых систем на дисплее. Автомобиль поступает в продажу с функцией, активированной по умолчанию.

Омыватель ветрового стекла и омыватель фар

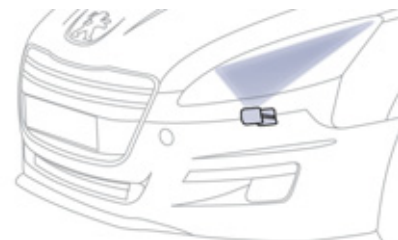

Для включения омывателя ветрового стекла потяните за рычаг к себе. При этом на определенный промежуток времени включится стеклоомыватель и сразу вслед за ним - стеклоочиститель. Омыватели фар работают только **при включенных фарах ближнего света**.

Уровень жидкости в бачке омывателя ветрового стекла и омывателя фар

SERVICE Когда на автомобиле, оборудованном омывателем фар, уровень жидкости в бачке омывателя опускается до минимальной отметки, на панели приборов загорается этот сигнализатор, звучит зуммер, а на дисплее панели приборов появляется сообщение. Сигнализатор появляется при включении зажигания или при каждом нажатии на выключатель омывателя до тех пор, пока бачок не будет заполнен. При первой же остановке бачок омывателя следует пополнить.

Автоматическая работа переднего стеклоочистителя

Очиститель ветрового стекла включается автоматически, т.е. без вмешательства водителя, в случае дождя (датчик дождя расположен за внутрисалонным зеркалом заднего вида), при этом частота взмахов щеток автоматически регулируется в зависимости от интенсивности осадков.

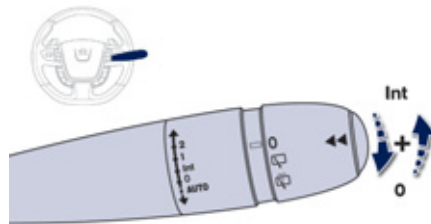
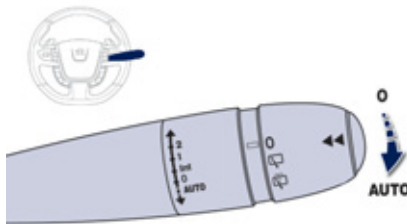

Активирование



Кратко нажмите книзу на выключатель.

На панели приборов загорится световой индикатор и появится сообщение.

Отключение



Еще раз кратко нажмите книзу на выключатель или переведите его в иное положение (Int, 1 или 2).

При этом на панели приборов погаснет световой индикатор и появится сообщение.

i После каждого выключения зажигания более чем на одну минуту, функцию автоматического включения стеклоочистителя необходимо активировать вновь, кратко нажав книзу на выключатель.

Если функция неисправна

В случае неисправности автоматической функции стеклоочиститель будет работать в прерывистом режиме.

Проверьте систему в сервисной сети PEUGEOT или в специализированном техцентре.

- !** Не закрывайте датчик дождя, совмещенный с датчиком освещенности и расположенный на ветровом стекле за зеркалом заднего вида. Перед отправкой автомобиля в автоматическую моечную установку необходимо выключить автоматический режим стеклоочистителя. Зимой, перед тем как включить автоматический режим стеклоочистителя, необходимо сначала дождаться полного оттаивания ветрового стекла.

Перевод щеток стеклоочистителя в положение для обслуживания



В этом положении щетки можно отвести от ветрового стекла.

Это необходимо для того, чтобы очистить их от грязи, либо заменить их. В зимнее время их можно приподнять над стеклом, чтобы они не примерзали.

- ☞ Перевод выключателя стеклоочистителя в любой режим до истечения первой минуты после выключения зажигания устанавливает щетки в вертикальное положение.
- ☞ Чтобы уложить щетки в исходное положение, включите зажигание, а затем - стеклоочиститель.

- i** Для обеспечения эффективной и надежной работы плоских щеток "flat-blade" рекомендуется:
 - бережно обращаться с ними,
 - систематически промывать их в мыльной воде,
 - не использовать их для прижатия листа картона к ветровому стеклу,
 - заменять их при первых признаках износа.

Плафоны

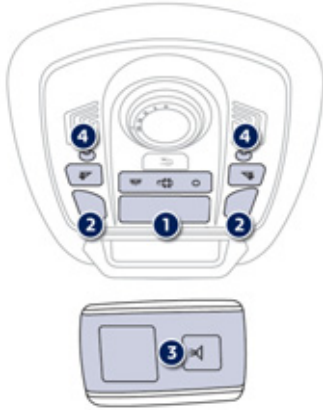

1. Передний плафон общего освещения
2. Передние плафоны индивидуального освещения
3. Задние плафоны индивидуального освещения
4. Светодиодные лампы для подсветки салона

Передние плафоны



В данном положении происходит постепенное увеличение яркости плафона:

- при отпирании автомобиля,
- при извлечении ключа из замка зажигания,
- при открывании двери,
- при нажатии на пульте дистанционного управления на кнопку определения местонахождения автомобиля.

Плафон постепенно гаснет:

- при запираии автомобиля,
- при включении зажигания,
- 30 секунд спустя после закрывания последней двери.



Выключен.



Включен.



В режиме "Включен" время горения имеет различную продолжительность:

- при выключенном зажигании: около 10 минут,
- в режиме экономии электроэнергии: около 30 секунд,
- при работающем двигателе: без ограничения.

Передние и задние плафоны индивидуального освещения

☞ Включите зажигание и нажмите на соответствующий выключатель.

При включении переднего плафона задний тоже будет гореть, если его выключатель не находится в положении "выключен".

Вы можете отключить задние плафоны со своего переднего места, например, для дремлющих пассажиров. Пассажиры тоже могут включать и выключать свои плафоны.

5



Следите за тем, чтобы никакие предметы не прикасались к плафонам.

Приглушенное освещение салона

Мягкое освещение салона улучшает визуальный комфорт в автомобиле в условиях недостаточной общей освещенности.

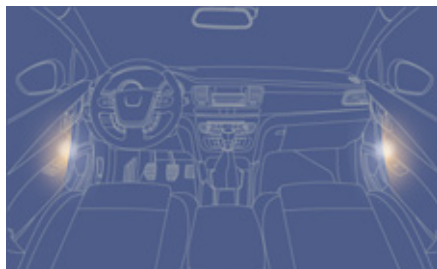

Включение функции

В темное время суток подсвечивающие светодиоды загораются автоматически при включении стояночных огней.



Выключение функции

Плафоны приглушенного освещения автоматически гаснут при выключении стояночных огней.

Их можно выключить вручную, настроив регулятор подсветки приборной панели на самый низкий уровень.

Общая информация о детских креслах

При разработке автомобиля специалисты PEUGEOT уделили много внимания проблеме безопасной перевозки детей, но безопасность Ваших детей также зависит и от Вас.

Для надлежащего обеспечения безопасности детей соблюдайте следующие рекомендации:

- в соответствии с европейским законодательством, **все дети моложе 12 лет, либо ростом менее 1 м 50 см должны перевозиться в специальных детских креслах, прошедших сертификацию на соответствие нормам безопасности, учитывающих их весовые показатели** и устанавливаемых на сиденьях, оборудованных ремнями безопасности или креплениями ISOFIX*,
- **по статистике, для безопасной перевозки детей лучше использовать задние сиденья автомобиля,**
- **детей весом менее 9 кг перевозите только в положении "спинкой вперед" как на переднем сиденье, так и на заднем.**

- i** Специалисты PEUGEOT рекомендуют размещать детей на задних боковых сиденьях автомобиля:
- "спинкой вперед" до достижения ими 2-летнего возраста,
 - "лицом вперед" после достижения ими 2-летнего возраста.

* В каждой стране перевозка детей в автомобиле регламентируется действующим в ней собственным законодательством. Читайте правила, принятые в Вашей стране.

Установка детского кресла на переднем сиденье



"Спинкой вперед"

При установке детского кресла для перевозки ребенка "спинкой вперед" **на сиденье переднего пассажира**, подушку безопасности пассажира следует обязательно отключать. Иначе **надувшаяся подушка безопасности может привести к тяжелому травмированию или гибели ребенка.**



"Лицом вперед"

При установке детского кресла для перевозки ребенка "лицом вперед" **на сиденье переднего пассажира**, это сиденье следует сдвинуть максимально назад, привести его в верхнее положение, выпрямить спинку и оставить включенной подушку безопасности переднего пассажира.

i Убедитесь, что ремень безопасности надлежаще натянут.

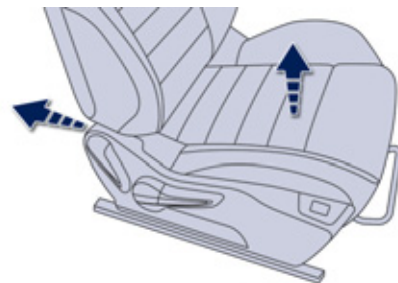

Сиденье пассажира в крайнем верхнем положении и максимально отодвинуто назад.



Отключение подушки безопасности пассажира ("OFF")

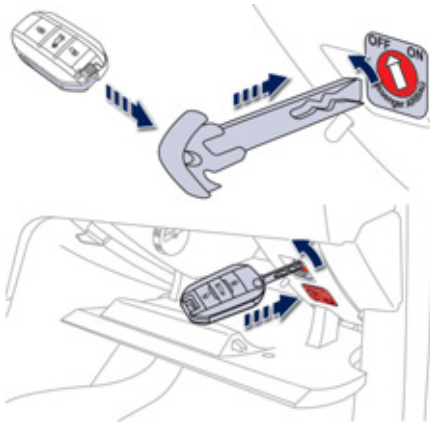

Читайте указания на этикетке, наклеенной с обеих сторон на противосолнечный козырек пассажира.

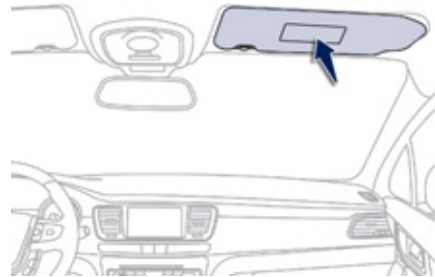

i Чтобы обеспечить безопасность своего ребенка, обязательно отключайте подушку безопасности переднего пассажира при установке на его сиденье детского кресла "спинкой вперед". В противном случае, надувшаяся подушка безопасности может травмировать или повлечь гибель ребенка.

i Подробнее об отключении подушки безопасности читайте в рубриках "Безопасность на борту автомобиля" и "Подушки безопасности".

Детские сиденья, рекомендованные PEUGEOT

Компания "Автомобили PEUGEOT" предлагает широкий выбор детских кресел из своего каталога, закрепляемых **трехточечным ремнем безопасности**.

| Группа 0+: от новорожденных до 13 кг | Группы 1, 2 и 3: от 9 до 36 кг |
|---|--|
|  <p data-bbox="427 386 778 460">L1 Кресло "RÖMER Baby-Safe Plus" Устанавливается "спинкой вперед".</p> |  <p data-bbox="1098 359 1481 487">L2 "KIDDY Comfort Pro" Обязательно используйте защитную лямку при перевозке детей младенческого возраста (от 9 до 18 кг).</p> |
| Группы 2 и 3: от 15 до 36 кг | |
|  <p data-bbox="427 614 794 710">L4 Кресло "KLIPPAN Optima" С возраста 6 лет (около 22 кг) следует использовать только сиденье-бустер.</p> |  <p data-bbox="1121 588 1465 742">L5 "RÖMER KIDFIX" Может фиксироваться при помощи креплений ISOFIX. Ребенок пристегнут ремнем безопасности.</p> |

Установка детских кресел, закрепляемых ремнем безопасности

В соответствии с европейской регламентацией, приведенная таблица дает представление о возможности размещения детских кресел, закрепляемых ремнем безопасности и сертифицированных как "универсальные" (а) в зависимости от весовой группы ребенка и места установки в салоне автомобиля:

| Весовая группа и примерный возраст | | | | |
|---|--|---|---|--|
| Место | Менее 13 кг (Группы 0 (b) и 0+) От рождения до ≈ 1 года | От 9 до 18 кг (Группа 1) От 1 года до ≈ 3 лет | От 15 до 25 кг (Группа 2) От 3 до ≈ 6 лет | От 22 до 36 кг (Группа 3) От 6 до ≈ 10 лет |
| Сиденье переднего пассажира (с) с подушкой-бустером | U (R) | U (R) | U (R) | U (R) |
| Сиденье переднего пассажира (с) без подушки-бустера | U | U | U | U |
| Седан | | | | |
| Задние боковые сиденья | U | U | U | U |
| Заднее среднее сиденье | X | X | X | X |
| SW | | | | |
| Задние боковые сиденья | U | U | U | U |
| Заднее среднее сиденье | X | X | X | X |

- a:** универсальное детское кресло, которое может устанавливаться в любом автомобиле с использованием ремня безопасности.
- b:** группа 0, от рождения до 10 кг. Колыбели и автокроватьки нельзя устанавливать на переднем пассажирском сиденье.
- c:** перед тем, как разместить ребенка на этом месте, ознакомьтесь с правилами, действующими в Вашей стране.
- U:** сиденье, адаптированное под установку детского кресла, закрепляемого при помощи ремня безопасности и сертифицированного как "универсальное", для перевозки "спинкой вперед" и/или "лицом вперед".
- U (R):** то же, что и **U**, устанавливается на штатное сиденье, которое следует поднять на максимальную высоту и отодвинуть в крайнее заднее положение.
- X:** сиденье, не приспособленное для установки детского кресла указанной весовой категории.

Рекомендации по правильной установке детского кресла

! Небрежная установка детского кресла в автомобиле снижает надежность защиты ребенка в случае столкновения. Не забывайте пристегивать ремни безопасности или лямки детского кресла так, чтобы они плотно прилегали к его телу, даже при переездах на короткие расстояния. Закрепляя детское кресло при помощи ремня безопасности, убедитесь, что ремень плотно прилегает к нему и надежно удерживает его на штатном сиденье автомобиля. Если пассажирское сиденье, на котором Вы сидите, регулируется, передвиньте его, если понадобится, вперед. Для оптимальной установки детского кресла проверьте, чтобы спинка кресла опиралась на спинку штатного сиденья автомобиля, а подголовник сиденья не мешал креслу занять правильное положение. Если подголовник приходится снять, примите меры, чтобы он был убран в надежное место или закреплен так, чтобы не превратиться в стремительно летящий "снаряд" в случае резкого торможения.

Не следует перевозить на переднем сиденье детей в возрасте до 10 лет в положении "лицом вперед" за исключением случаев, когда задние сиденья заняты другими детьми или если задние сиденья сняты или сложены. Отключайте подушку безопасности переднего пассажира сразу при установке на его сиденье детского кресла "спинкой вперед".

Если этого не сделать, надувшаяся в случае аварии подушка может привести к тяжелому травмированию или гибели ребенка.

Установка кресла с сиденьем-бустером

Верхняя ветвь ремня должна проходить по плечу ребенка, не затрагивая область шеи. Убедитесь, что нижняя ветвь ремня безопасности расположена на бедрах ребенка. Специалисты PEUGEOT рекомендуют Вам воспользоваться сиденьем-бустером со спинкой, оборудованной пазом, правильно направляющим ленту ремня на уровне плеча.

В целях безопасности, не оставляйте:

- ребенка или детей в автомобиле одних без присмотра,
- ребенка или животное в автомобиле с закрытыми окнами, если он стоит на солнце,
- ключи в автомобиле в доступном для детей месте.

Во избежание случайного открывания детьми задних дверей и окон задних дверей пользуйтесь устройством блокировки дверных замков.

Не следует опускать стекла окон задних дверей более, чем на треть.

Для защиты детей от солнечных лучей установите на задних боковых окнах шторки.

Крепления "ISOFIX"

Ваш автомобиль сертифицирован в соответствии с **последними нормативами**, предъявляемыми к системе ISOFIX.

Сиденья, представленные ниже, оборудованы креплениями ISOFIX, отвечающими требованиям этих нормативов.

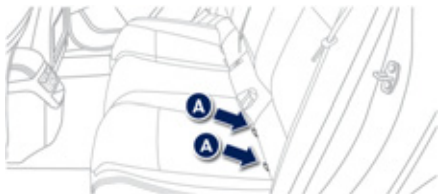

Конструктивно они состоят из трех проушин, имеющих на каждом сиденье.

- Две проушины **A**, расположены между спинкой и подушкой штатного сиденья автомобиля и помечены этикетками.
- Одна проушина расположена за сиденьем **B**, так называемая **"TOP TETHER"**, служащая для закрепления верхней лямки.

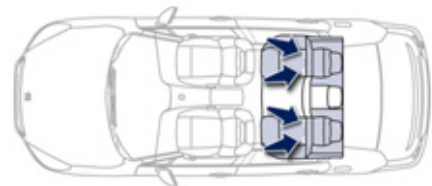

Седан

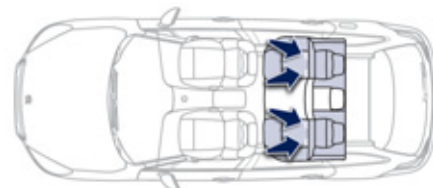

SW



Конструкция замков "ISOFIX" обеспечивает надежную, прочную и быструю установку кресла для перевозки ребенка в Вашем автомобиле.

Детские кресла "ISOFIX" оборудованы двумя замками, легко входящими в зацепление с двумя проушинами **A**.

Некоторые из них оборудованы также **верхней ляжкой**, которая крепится к проушине **B**.

Чтобы ее закрепить, приподнимите подголовник и протяните под ним крюк ляжки. Затем зацепите крюк за проушину **B** и натяните верхнюю ляжку.

! Небрежная установка детского кресла в автомобиле снижает надежность защиты ребенка в случае столкновения.

О детских креслах "ISOFIX", сертифицированных для установки в Вашем автомобиле, читайте в сводной таблице размещения детских кресел "ISOFIX".

Детское кресло ISOFIX

Рекомендовано PEUGEOT и сертифицировано для Вашего автомобиля

"RÖMER Duo Plus ISOFIX"
(типоразмер B1)

Группа 1: от 9 до 18 кг



Для перевозки ребенка только "лицом вперед".
Оборудовано верхней лямкой, прикрепляемой к верхней проушине **B**, называемой TOP TETHER.

Устанавливается для перевозки в трех положениях: сидячем, полулежащем и положении лежа.

Отодвиньте переднее сиденье автомобиля так, чтобы ноги ребенка не касались его спинки.
Можно устанавливать для перевозки "лицом вперед", закрепив на сиденье при помощи трехточечного ремня безопасности





i Это кресло можно устанавливать и на сиденьях, не оборудованных креплениями ISOFIX. В этом случае его следует обязательно прикреплять к штатному сиденью автомобиля трехточечным ремнем безопасности.

Следуйте указаниям по установке детских кресел, содержащимся в инструкциях изготовителя.

Сводная таблица размещения детских кресел ISOFIX

В соответствии с европейской регламентацией, приведенная здесь таблица дает представление о возможности размещения детских кресел ISOFIX на штатных сиденьях автомобиля, оборудованных замками ISOFIX.

Типоразмер универсальных и полууниверсальных детских кресел ISOFIX, обозначаемый буквами от **A** до **G**, указывается на самом кресле рядом с логотипом ISOFIX.

| Тип кресла ISOFIX | Вес ребенка/примерный возраст | | | | | | | | | |
|---|---|---|--|---|---|---|---|----------------|---|----|
| | Менее 10 кг (группа 0) До 6 месяцев | | Менее 10 кг (группа 0) Менее 13 кг (группа 0+) До 1 года | | | От 9 до 18 кг (группа 1) От 1 до 3 лет | | | | |
| Типоразмер ISOFIX | Колыбель | | "спинкой вперед" | | | "спинкой вперед" | | "лицом вперед" | | |
| | F | G | C | D | E | C | D | A | B | B1 |
| Переднее пассажирское сиденье  | Не "isofix" | | | | | | | | | |
| Седан | | | | | | | | | | |
| Задние боковые сиденья  | X | | IL-SU | | | IL-SU | | IUF IL-SU | | |
| Заднее среднее сиденье  | Не "isofix" | | | | | | | | | |
| SW | | | | | | | | | | |
| Задние боковые сиденья  | X | | IL-SU | | | IL-SU | | IUF IL-SU | | |
| Заднее среднее сиденье  | Не "isofix" | | | | | | | | | |

IUF: сиденье, адаптированное под установку универсального детского кресла "Isofix **U**niversel" для перевозки "лицом вперед", оборудованное верхней лямкой.

IL-SU: сиденье, адаптированное под установку полууниверсального детского кресла "Isofix **S**emi-**U**niversel":

- для перевозки ребенка в положении "лицом вперед" с опорной стойкой или "спинкой вперед" с верхней лямкой,
- "лицом вперед" с опорной стойкой,
- в колыбели с верхней лямкой или с опорной стойкой.

Крепление кресла при помощи верхней лямки описано в разделе "Крепления Isofix".

X: сиденье не адаптированное для установки на нем детского кресла или колыбели, относящихся к указанной весовой группе.

"Детская" блокировка замков с электроприводом

Система дистанционной блокировки замков и стеклоподъемников предназначена для предотвращения случайного отпирания задних дверей и открывания окон из салона.

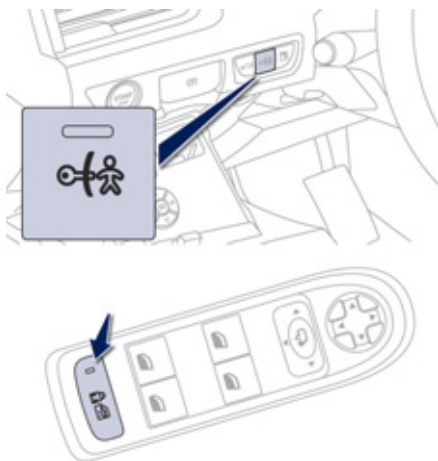

Включение

☞ Включите зажигание и нажмите на эту кнопку. При этом контрольная лампа кнопки загорится одновременно с сообщением, подтверждающим включение системы. Она будет гореть до тех пор, пока "детская блокировка" будет оставаться включенной. При этом двери по-прежнему можно открывать с внешней стороны и управлять задними стеклоподъемниками с места водителя.

Отключение

☞ Включите зажигание и еще раз нажмите на эту кнопку. При этом контрольная лампа кнопки погаснет одновременно с сообщением, подтверждающим отключение системы. Она не будет гореть до тех пор, пока "детская блокировка" будет оставаться отключенной.

! Любое иное состояние контрольной лампы будет свидетельствовать о неисправности электронной системы "детской" блокировки замков. Проверьте систему в сервисной сети PEUGEOT или в специализированном техцентре.

! Данная система работает независимо от системы центрального замка и никогда не заменяет его. Проверяйте исправность "детской" блокировки замков всякий раз, как включаете зажигание. Выходя из автомобиля, никогда не оставляйте ключ в замке зажигания, даже если отлучаетесь ненадолго. При сильном ударе в ДТП электронная блокировка замков автоматически снимается, чтобы не препятствовать покиданию автомобиля пассажирами задних сидений.

Указатели поворотов

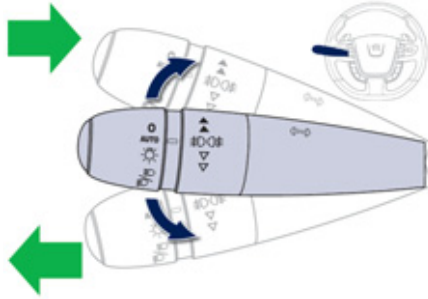

- ☞ Опустите в крайнее положение переключатель, чтобы включить указатель левого поворота.
- ☞ Поднимите в крайнее положение переключатель, чтобы включить указатель правого поворота.

i Если указатель поворота остается невыключенным более 20 секунд, громкость зуммера будет возрастать с увеличением скорости движения автомобиля выше 60 км/ч.

Функция "скоростная автодорога"

Коротко нажмите на ручку управления освещением вверх или вниз, без прохождения центрального фиксированного положения, соответствующие указатели поворота сработают три раза.

Аварийная световая сигнализация

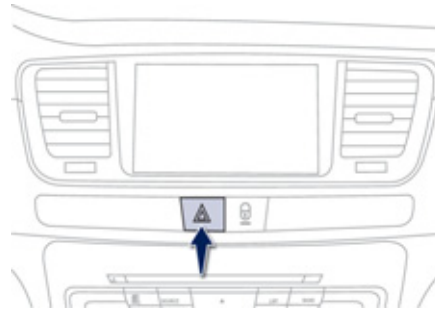

Нажмите на выключатель. При этом все фонари указателей поворотов начнут мигать.

Аварийная световая сигнализация может работать и при выключенном зажигании.

Автоматическое включение аварийной световой сигнализации

В случае экстренного торможения и в зависимости от скорости замедления, а также при срабатывании ABS или в случае столкновения, автоматически загораются фонари аварийной сигнализации. При первом же нажатии на педаль акселератора они гаснут.

- ☞ При необходимости их можно погасить, нажав на кнопку.

Вызов технической или неотложной помощи

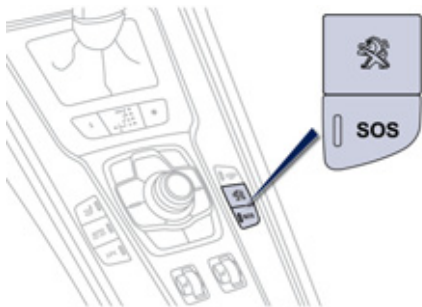

Пользуясь данной системой, Вы можете вызвать неотложную помощь, обратившись в службу технического содействия или в специальное подразделение PEUGEOT.

i Подробную информацию об этой функции см. в рубрике "Аудиосистема и система телематики".

Звуковой сигнал

Система звукового оповещения предназначена для предупреждения других участников дороги об угрожающей опасности.

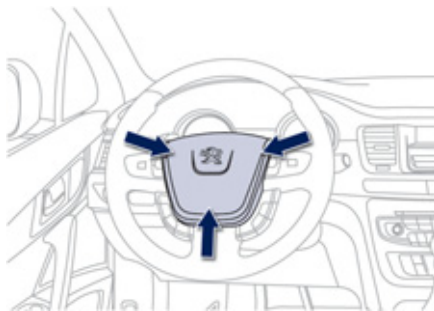

e Нажмите на центральную часть рулевого колеса.

i Используйте звуковой сигнал только в следующих случаях:

- непосредственная опасность,
- обгон велосипедиста или пешехода,
- приближение к плохо просматриваемому участку дороги.

Бортовая система контроля давления воздуха в шинах

Система предназначена для автоматического контроля давления воздуха в шинах на находящемся в движении автомобиле.

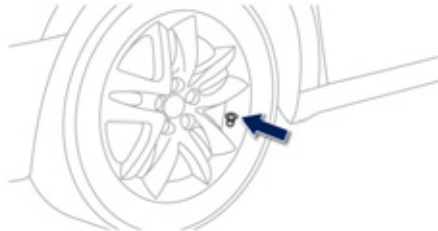

Во время движения специальные вмонтированные в вентили датчики включают соответствующий сигнализатор при падении давления ниже нормы (на скорости выше 20 км/ч).

Запасное колесо датчиком давления не оснащается.

i Система контроля давления воздуха в шинах является вспомогательной и не освобождает водителя от необходимости оставаться бдительным и ответственно относиться к автомобилю.

Сигнализатор спущенного колеса

На дисплее панели приборов появляется сообщение, уточняющее, какое колесо неисправно, и звучит зуммер.

☞ Срочно проверьте давление воздуха в шинах. Контроль давления следует осуществлять на холодных шинах.

Сигнализатор прокола шины

STOP  Этот сигнализатор и символ **STOP** загораются на панели приборов в сопровождении зуммера и сообщения на ее дисплее, уточняющего, какое колесо неисправно.

- ☞ Немедленно остановитесь, стараясь избегать резких поворотов руля и экстренных торможений.
- ☞ Замените поврежденное колесо и, при первой же возможности, проверьте давление во всех шинах.

Сигнализатор отсутствующего датчика давления

На дисплее панели приборов появляется в сопровождении зуммера сообщение о том, какие колеса система не обнаружила или о неисправности в системе. Обратитесь в сервисную сеть PEUGEOT или в специализированный техцентр для замены вышедших из строя датчиков.

i Данный сигнализатор загорается также в случае, когда колесо действительно снято с автомобиля, например, для ремонта, или на автомобиль установлены одно или несколько колес, не оборудованных датчиками давления воздуха.

! Все виды ремонта, а также замена шин на колесах, оборудованных датчиками контроля давления, должны осуществляться только в сервисной сети PEUGEOT или в специализированном техцентре. Если автомобиль не обнаруживает установленное на него колесо (например при установке ошипованных шин), на котором Вы заменили шину, Вам необходимо провести инициализацию системы в сервисной сети PEUGEOT или в специализированном техцентре.

i Система не освобождает от необходимости регулярно проверять давление воздуха в шинах (см. раздел "Идентификационные данные") с тем, чтобы убедиться, что поведение автомобиля на дороге остается оптимальным и избежать преждевременного износа шин, особенно в жестких условиях эксплуатации (при тяжелой нагрузке, движении с очень высокой скоростью и т.д.). Давление воздуха следует проверять на холодных шинах не реже одного раза в месяц. Не забывайте контролировать давление и в запасном колесе. В работе системы могут происходить мимолетные сбои, вызванные источниками радиоволн с аналогичными частотными параметрами.

Система динамической стабилизации ESC

В комплексную систему электронного управления динамикой автомобиля (ESC: Electronic Stability Control) входят:

- антиблокировочная система ABS и электронный регулятор тормозных сил REF,
- усилитель экстренного торможения AFU,
- противобуксовочная система ASR,
- система динамической стабилизации CDS.

Понятия и определения

Антиблокировочная система ABS и электронный регулятор тормозных сил REF

Эти системы повышают устойчивость и управляемость автомобиля в режиме торможения и обеспечивают лучшую управляемость на виражах, особенно на разбитых и скользких дорогах. Система ABS предотвращает блокировку колес в случае экстренного торможения. Система REF регулирует силу торможения на каждом колесе в отдельности.

Усилитель экстренного торможения AFU

В случае экстренного торможения эта система позволяет быстрее развить оптимальное давление в тормозной системе, способствуя сокращению тормозного пути. Система автоматически реагирует на скорость нажатия на педаль тормоза. При этом педаль становится несколько мягче, чем обычно, а эффективность торможения возрастает.

Противобуксовочная система ASR

Система ASR оптимизирует распределение тягового усилия между колесами, чтобы исключить их пробуксовку путем воздействия на тормозные механизмы ведущих колес и на работу двигателя. Она также помогает улучшить курсовую устойчивость автомобиля при разгоне.

Система динамической стабилизации CDS

В случае значительного отклонения действительной траектории от той, которую задает водитель, система автоматически воздействует на тормозные механизмы одного или нескольких колес и на работу двигателя, чтобы вернуть автомобиль к движению по заданной траектории, если она не противоречит законам физики.

Помощь при движении по снегу (интеллектуальная противобуксовочная система "Intelligent Traction Control")

Ваш автомобиль оснащен системой помощи при движении по снегу: **Intelligent Traction Control**.

Она автоматически обнаруживает в постоянном режиме слабое сцепление колес с дорогой, затрудняющее трогание автомобиля с места и его движение по глубокому или укатанному снегу.

В таких ситуациях, **Intelligent Traction Control** ограничивает проскальзывание передних колес, чтобы обеспечить тяговое усилие на них и сохранить курсовую устойчивость.

При движении в особо сложных условиях (по глубокому снегу, грязи и т.п.) может оказаться необходимым отключить в нужный момент системы **динамической стабилизации** и **противобуксовочную** с тем, чтобы буксующие колеса быстрее обрели сцепление с дорогой.

При первой же возможности необходимо включить системы вновь.

Для езды по дорогам, не обеспечивающим достаточного сцепления с колесами, настоятельно рекомендуются зимние шины.

Работа систем

Антиблокировочная система ABS и электронный регулятор тормозных сил REF



Загорание контрольной лампы, сопровождаемое звуковым сигнализатором и сообщением на дисплее, свидетельствует о неисправности антиблокировочной системы, которая может привести к потере курсовой устойчивости автомобиля при торможении.



Загорание контрольной лампы одновременно с сигнализатором **"STOP"**, а также звуковым сигналом и сообщением на дисплее свидетельствует о неисправности электронного регулятора тормозных сил REF, которая может привести к потере курсовой устойчивости автомобиля при торможении.

Срочно остановите автомобиль.

В обоих случаях Вам следует проконсультироваться в сервисной сети PEUGEOT или в специализированном техцентре.

i При замене колес допускается устанавливать только сертифицированные для Вашей модели автомобиля колесные диски и шины. Нормальная работа антиблокировочной системы ABS может проявляться в легкой вибрации тормозной педали при торможении.

! **В случае экстренного торможения, резко нажмите до упора на тормозную педаль, не ослабляя усилия.**



Система динамической стабилизации CDS

Активирование системы

Система активируется автоматически при каждом пуске двигателя.

В случае проскальзывания шин или потери траектории движения, система включается в работу.



В момент ее срабатывания на панели приборов начинает мигать этот сигнализатор.

Отключение

В особо тяжелых условиях вождения (трогание по грязи, застревание в снегу, езда по зыбкому грунту и т.д.) возникает необходимость отключить систему CDS, чтобы колеса, буксуя, обеспечивали автомобилю сцепление с дорогой.

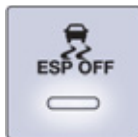

☞ Нажмите на кнопку **"ESP OFF"**.



При этом загорится контрольная лампа кнопки, свидетельствующая о том, что система CDS отключена.



Повторное включение системы

Система активируются автоматически после каждого выключения зажигания или по достижении скорости движения 50 км/ч.

☞ Еще раз нажмите на кнопку **"ESP OFF"**, чтобы активировать систему принудительно.

Если система неисправна



Загорание этого сигнализатора в сопровождении зуммера и сообщения на дисплее панели приборов свидетельствует о неисправности системы.

Обратитесь в сервисную сеть PEUGEOT или в специализированный техцентр, чтобы проверить исправность системы.



Система CDS способна обеспечивать дополнительную безопасность при условии соблюдения нормального стиля вождения, но ее наличие в комплектации автомобиля не должно побуждать водителя идти на неоправданные риски и разгонять автомобиль до чрезмерных скоростей. Нормальная работа системы основана на обязательном соблюдении требований производителя, предъявляемых к качеству шин и колесных дисков, компонентов тормозной системы, к бортовой электронике и качеству сборочных работ и технического обслуживания в сервисной сети PEUGEOT. Если Ваш автомобиль побывал в столкновении, обратитесь в сервисную сеть PEUGEOT или в специализированный техцентр, чтобы проверить исправность системы.

Ремни безопасности

Ремни безопасности передних сидений

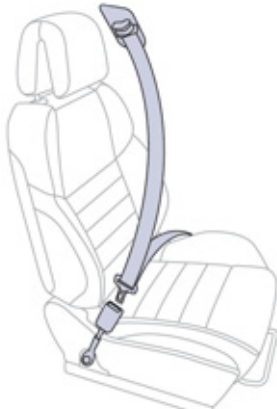

Передние ремни безопасности оборудованы пиротехническими натяжителями и ограничителями усилия натяжения. Такая система эффективно защищает водителя и переднего пассажира в момент фронтальных и боковых столкновений в ДТП. При достаточно сильном ударе натяжители мгновенно затягивают ремни безопасности и плотно прижимают тела водителя и пассажира к спинкам сидений. Система пиротехнических натяжителей ремней безопасности работает только при включенном зажигании. Ограничитель натяжения уменьшает давление ремня на тело, оптимизируя защиту.

Ремни безопасности задних сидений

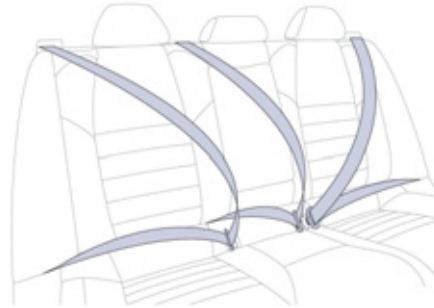

Каждое из задних сидений оборудовано отдельным трехточечным ремнем безопасности с инерционной катушкой и ограничителем усилия натяжения (кроме среднего).



Пристегивание ремня

- ☞ Потяните за лямку и вставьте скобу в паз замка.
- ☞ Потяните за лямку чтобы убедиться, что ремень пристегнулся.

Отстегивание ремня

- ☞ Нажмите на красную клавишу замка.
- ☞ Придерживайте ремень при его сматывании.

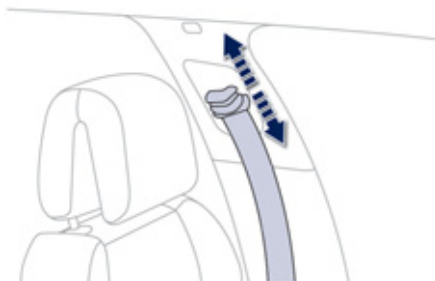

Регулировка ремня по высоте спереди

- ☞ Чтобы отрегулировать положение язычка на ремне, сожмите фиксатор и передвиньте его до точки фиксации.

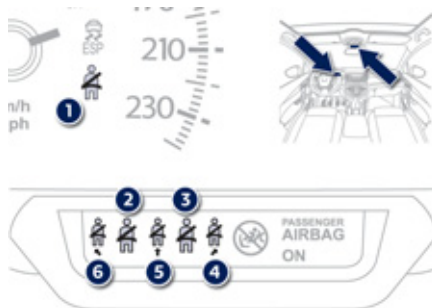

Сигнализаторы непристегнутых / отстегнутых ремней безопасности

1. Сигнализатор непристегнутых / отстегнутых передних и/или задних ремней на панели приборов.
2. Сигнализатор переднего левого ремня.
3. Сигнализатор переднего правого ремня.
4. Сигнализатор заднего правого ремня.
5. Сигнализатор заднего среднего ремня.
6. Сигнализатор заднего левого ремня.



По достижении скорости выше 20 км/ч сигнализатор (-ы) начнет (-ут) мигать в сопровождении зуммера в течение 2 минут. По истечении двух минут сигнализатор (-ы) продолжит (-ат) гореть до тех пор, пока водитель или пассажир (-ы) не пристегнутся.

Сигнализаторы передних и задних ремней безопасности



При включении зажигания, на панели приборов загорится сигнализатор 1, а на панели контрольных ламп загорится соответствующая красная лампа (со 2 по 6), контролирующая ремни и фронтальную подушку безопасности пассажира, если какой-либо ремень окажется непристегнутым.

И Водитель обязан убедиться, что пассажиры правильно пользуются ремнями безопасности и что все они пристегнулись перед началом поездки.

Независимо от Вашего местонахождения в автомобиле всегда пристегивайтесь ремнем безопасности, даже при поездках на короткие расстояния.

Не путайте запорные скобы и замки ремней, иначе они не выполнят своих защитных функций.

Ремни оборудованы инерционной катушкой с автоматической подгонкой длины лямки по Вашей фигуре. При отстегивании ремня за ненадобностью его лямка автоматически сматывается на катушку.

Пристегиваясь и отстегиваясь, следите за тем, чтобы ремень правильно сматывался на катушку.

Тазовая лямка ремня должна располагаться как можно ниже на бедрах.

Плечевая лямка должна располагаться на плече у основания шеи.

Инерционные катушки оборудованы механизмом автоматической блокировки ремней на случай дорожно-транспортного происшествия, экстренного торможения или опрокидывания автомобиля. Вы можете разблокировать ремень, потянув за лямку и затем отпустив ее, чтобы она сматалась.

Чтобы эффективно выполнять свою защитную функцию, ремень безопасности:

- должен прилегать к телу как можно плотнее,
- не должен подвергаться систематическому вытягиванию для проверки не скручена ли лямка,
- должен использоваться для пристегивания одного человека,
- не должен иметь надрывов или следов износа,
- не должен подвергаться конструктивным изменениям или переделкам, чтобы не нарушить его надежность и прочность.

В соответствии с действующими требованиями безопасности, все работы, касающиеся вашего автомобиля, должны осуществляться компетентными специалистами в специализированном техническом центре, где имеется оборудование марки PEUGEOT. Ремни безопасности следует периодически проверять в сервисной сети PEUGEOT или в специализированном техцентре, особенно при обнаружении на них признаков повреждения.

Для чистки лямок ремней безопасности используйте водным раствором мыла или специальным составом для очистки тканевых поверхностей, имеющимся в продаже в сервисной сети PEUGEOT.

После складывания или перемещения сиденья или заднего дивана убедитесь, что ремень безопасности занимает правильное положение и смотан на катушку.

Перевозка детей

Используйте соответствующее детское кресло, если ребенку менее 12 лет или его рост не превышает 1 м 50 см. Запрещается пристегивать более одного пассажира одним ремнем безопасности. Никогда не перевозите ребенка на своих коленях.

В случае столкновения

В зависимости от характера и силы столкновения автомобиля пиротехнический преднатяжитель ремня может сработать до и независимо от срабатывания модуля надувных подушек безопасности.

Срабатывание преднатяжителей сопровождается детонационным хлопком с одновременным выделением безвредного дыма воспламенителем пиротехнического патрона, встроенного в систему. В любом случае на панели приборов загорится сигнализатор неисправности системы подушек безопасности.

После любого дорожно-транспортного происшествия необходимо проверить, а возможно и заменить ремни безопасности в сервисной сети PEUGEOT или в специализированном техцентре.

Подушки безопасности

Надувные подушки безопасности предназначены для дополнительной защиты водителя и пассажиров (кроме пассажира, расположенного сзади на среднем сиденье) в случае попадания автомобиля в ДТП. Они дополняют защитное действие ремней безопасности, оборудованных преднатяжителями (не касается пассажира, расположенного сзади на среднем сиденье). В случае столкновения электронные датчики удара регистрируют и мгновенно анализируют силу фронтальных и боковых ударов в зонах их расположения:

- при резком ударе подушки безопасности мгновенно выбрасываются и надуваются, защищая находящихся в салоне людей (за исключением пассажира, расположенного сзади на среднем сиденье); сразу после удара подушки быстро уменьшаются в объеме, чтобы не закрывать видимость и не препятствовать возможности покинуть автомобиль,
- при менее сильных ударах, при наезде на автомобиль сзади и иногда при его опрокидывании подушки безопасности не срабатывают; в таких случаях для обеспечения оптимальной защиты оказывается достаточно ремней безопасности.

! Подушки безопасности не работают при выключенном зажигании.

Система подушек безопасности срабатывает только единожды. При повторном столкновении (в данном ДТП или в последующем) подушка безопасности больше не работает.

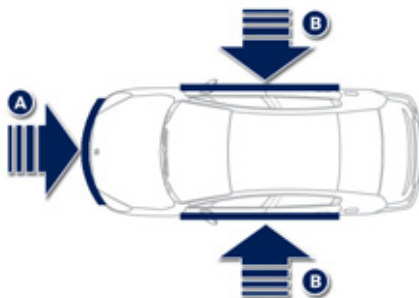

Зоны расположения датчиков удара

- A. Зона фронтального удара.
- B. Зона бокового удара.

i Срабатывание пиротехнической системы подушек безопасности сопровождается громким хлопком и выделением небольшого количества безвредного газа. Этот газ не влияет на здоровье, но в некоторых случаях может оказать незначительное раздражающее воздействие на людей с повышенной чувствительностью. Хлопок сработавшего патрона может на короткое время слегка заложить уши.

Фронтальные подушки безопасности

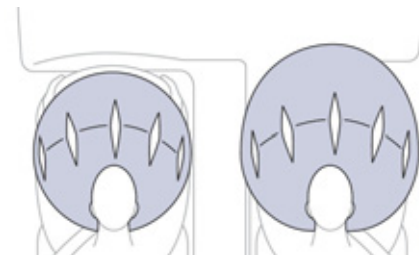

Данная система служит для защиты головы и грудной клетки водителя и переднего пассажира и их предохранения от травм в случае сильного фронтального столкновения автомобиля в ДТП. Подушка безопасности водителя встроена в ступицу рулевого колеса, а переднего пассажира - в панель над перчаточным ящиком.

Срабатывание подушек

Обе подушки срабатывают одновременно, за исключением случаев, когда передняя подушка безопасности пассажира отключена. Срабатывание происходит при резком фронтальном ударе, направленном горизонтально в направлении от передней части автомобиля к задней и приходящемся либо на всю зону A, либо на ее часть. В момент срабатывания передняя подушка безопасности надувается, располагаясь между грудной клеткой и головой переднего пассажира и рулем, со стороны водителя, и панелью приборов со стороны пассажира, чтобы смягчить удар водителя и переднего пассажира о панель приборов.

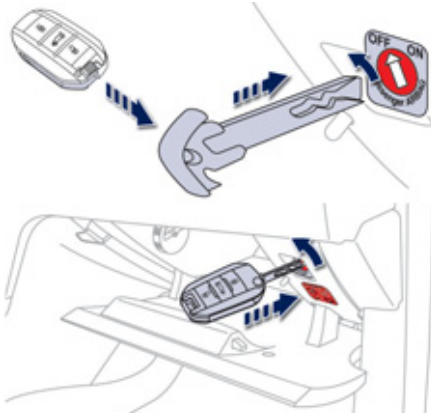

Отключение подушки безопасности

Отключать можно только фронтальную подушку безопасности пассажира:

- ☞ **выключите зажигание** и вставьте ключ в щель выключателя подушки безопасности пассажира,
- ☞ поверните его в положение **"OFF"**,
- ☞ выньте его из этого положения.



В зависимости от варианта исполнения автомобиля, при включении зажигания, пока подушка будет оставаться отключенной эта контрольная лампа будет гореть либо на панели приборов, либо на панели сигнализаторов ремней безопасности и подушки безопасности переднего пассажира.



Для безопасной перевозки ребенка обязательно отключайте подушку безопасности переднего пассажира, если устанавливаете на его место детское кресло "спинкой вперед". В противном случае, резкий выброс подушки при ее срабатывании может привести к ранению или гибели ребенка.

Восстановление активного состояния подушки

Убрав с сиденья детское кресло, **выключите зажигание** и поверните выключатель в положение **"ON"**, чтобы вновь активировать подушку безопасности и обеспечить защиту переднего пассажира в случае аварии.



При включении зажигания эта контрольная лампа будет гореть на панели сигнализаторов ремней безопасности и подушки безопасности переднего пассажира около одной минуты, если подушка безопасности переднего пассажира находится в активном состоянии.

Контроль исправности



В случае загорания этого сигнализатора на панели приборов в сопровождении зуммера и сообщения на многофункциональном дисплее, обратитесь в сервисную сеть PEUGEOT или в специализированный техцентр для проверки системы. Может случиться так, что подушки не сработают от резкого удара при попадании автомобиля в ДТП.



Если этот сигнализатор мигает, обратитесь в сервисную сеть PEUGEOT или в специализированный техцентр. Иначе может случиться так, что подушка безопасности переднего пассажира не сработает в случае резкого удара при попадании автомобиля в ДТП.



Если хотя бы один из двух сигнализаторов подушек безопасности горит и не гаснет, не устанавливайте детское кресло на сиденье переднего пассажира. Проверьте систему в сервисной сети PEUGEOT или в специализированном техцентре.

Боковые подушки безопасности



Боковые подушки безопасности предназначены для защиты водителя и пассажира переднего сиденья от травм грудной клетки, между тазобедренным суставом и плечом. Обе подушки встроены в каркас спинки сиденья со стороны двери.

Срабатывание подушек

Они срабатывают независимо одна от другой в случае сильного бокового удара извне в зону **В**, направленного внутрь автомобиля перпендикулярно к продольной оси в горизонтальной плоскости. Боковая подушка заполняет пространство между тазобедренным суставом и плечом пассажира переднего сиденья и соответствующей дверной панелью.

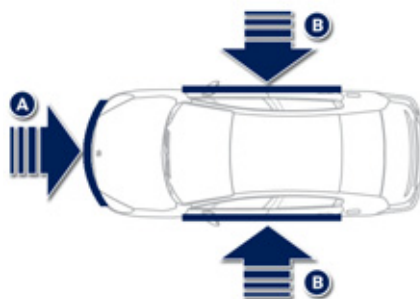

Зоны расположения датчиков удара

- А.** Зона фронтального удара.
- В.** Зона бокового удара.

Оконные подушки-шторы

Оконные подушки безопасности срабатывают в случае сильного бокового удара, защищая водителя и пассажиров (кроме пассажира, расположенного сзади на среднем сиденье) и снижая при этом риск получить травму головы. Подушки-шторы встроены в стойки и в верхнюю часть потолка.

Срабатывание подушек

Каждая подушка срабатывает одновременно с соответствующей боковой подушкой в случае сильного бокового удара извне в зону **В**, направленного перпендикулярно к продольной оси в горизонтальной плоскости. Надувная штора заполняет пространство между расположенными на передних или задних сиденьях пассажирами и окнами.

Контроль исправности боковых подушек



Если этот сигнализатор загорелся в сопровождении зуммера и сообщения на дисплее панели приборов, обратитесь в сервисную сеть PEUGEOT или в специализированный техцентр для проверки системы. Может случиться так, что подушки не сработают от резкого удара при попадании автомобиля в ДТП.

! При незначительных боковых касаниях, а также при опрокидываниях, подушка может не сработать. При фронтальных столкновениях и ударах сзади подушка-штора не должна срабатывать.

! Для обеспечения наибольшей эффективности подушек безопасности необходимо выполнять следующие правила:

Сесть, приняв естественное вертикальное положение.

Пристегнуться своим ремнем безопасности, который должен быть правильно отрегулирован. Ничего не размещать между людьми, сидящими на передних сиденьях, и подушками безопасности (детей, животных, предметы и т.п.). Они могут помешать работе подушек или поранить людей, сидящих на передних сиденьях. После аварии или угона автомобиля необходимо обязательно проверить систему подушек безопасности.

Работы с системами подушек безопасности проводить нужно в сервисной сети PEUGEOT или в специализированном техцентре.

Даже при соблюдении перечисленных правил сохраняется риск получить травму или легкие ожоги верхней части тела и головы в случае срабатывания подушки безопасности. Следует помнить, что она раскрывается практически мгновенно (за тысячные доли секунды), после чего она сразу же начинает сдуваться - при этом через предусмотренные в ней клапаны из нее выпускается горячий газ.

Фронтальные подушки безопасности

Не водите автомобиль, удерживая рулевое колесо за спицы, и не кладите руки на ступицу рулевого колеса.

Пассажиру запрещается класть ноги на панель управления.

По возможности откажитесь от курения, поскольку при надувании подушек безопасности это может привести к ожогам или ранениям сигаретой или трубкой.

Запрещается снимать и протыкать ступицу рулевого колеса, в которой находится подушка, или подвергать ее сильным ударам.

Боковые подушки безопасности

На сиденья допускается надевать только сертифицированные чехлы, не мешающие срабатыванию боковых подушек безопасности. Чтобы узнать, какие чехлы предназначены для Вашего автомобиля, обратитесь за консультацией в сервисную сеть PEUGEOT.

См. рубрику "Дополнительное оборудование".

Запрещается привинчивать или приклеивать какие-либо предметы к спинкам сидений (напр., для одежды и т.п.). Это может привести к травмированию грудной клетки и рук в случае срабатывания боковых подушек безопасности.

Не приближайтесь к двери ближе, чем это необходимо.

Надувные оконные подушки-шторы

Запрещается прикреплять или приклеивать какие-либо предметы к потолку салона. Это может привести к травмированию головы в случае срабатывания подушки-шторы.

При наличии на автомобиле потолочных поручней, запрещается отвинчивать их, так как ими же прикреплены к потолку и подушки-шторы.

Комплект принадлежностей для временного устранения прокола в шине

В комплект входят компрессор и флакон с герметиком для заделки проколов, при помощи которого можно отремонтировать шину **на короткое время**, чтобы доехать до ближайшей мастерской.

С его помощью можно заделать большинство проколов, способных ввести колесо из строя, расположенных либо по центру протектора, либо на его боковине.

Местонахождение ремкомплекта

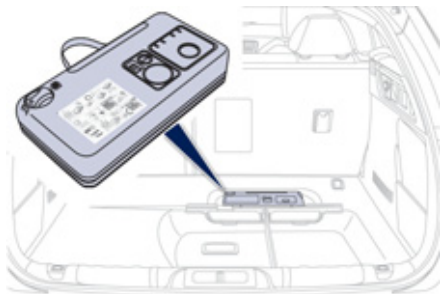

Комплект находится в специальном футляре под полом багажного отсека.

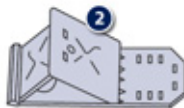

Перечень инструментов

Все перечисленные здесь инструменты предназначены только для Вашего автомобиля, а их набор зависит от комплектации автомобиля. Не используйте их для других целей.

1. Компрессор 12 вольт.
Содержит емкость с герметиком для временной заделки прокола и поддержания надлежащего давления воздуха в шине.
2. Один противооткатный упор* для установки под переднее колесо автомобиля.
3. Съёмная проушина для буксировки.
См. рубрику "Буксировка автомобиля".

* В зависимости от страны поставки или комплектации автомобиля.

Описание комплекта

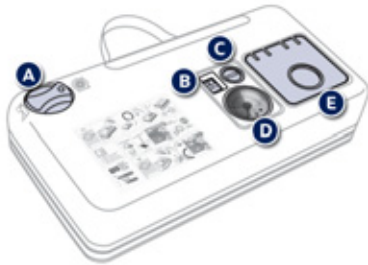

- A. Переключатель режимов "Ремонт" и "Накачивание".
- B. Выключатель: "включено" "I" / "выключено" "O".
- C. Кнопка для выпуска воздуха из шины.
- D. Манометр (градуировка: бар или psi).
- E. Отделение, в которое складываются:
 - электрошнур с адаптером для включения в розетку 12 В,
 - различные переходники и насадки для бытового накачивания мячей, велосипедов и т.п.



- F. Флакон с герметиком.
- G. Белый шланг с заглушкой для ремонта шины.
- H. Черный шланг для накачивания.
- I. Самоклеящаяся табличка с напоминанием о необходимости ограничивать скорость.

i Самоклеящуюся табличку I необходимо наклеить на руль чтобы не забыть, что вы едете на временном колесе. Во время движения на колесе, отремонтированном с помощью такого ремкомплекта, не превышайте скорость 80 км/час.

Порядок действий при ремонте колеса

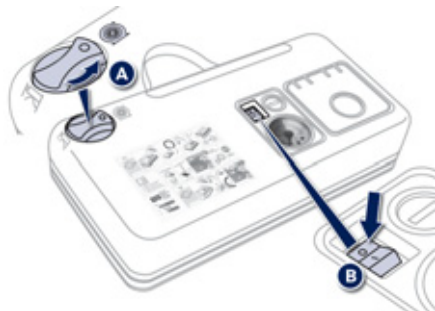

1. Заделка прокола в шине при помощи герметика

- ☞ Выключите зажигание.
- ☞ Поверните ручку **A** в положение "Ремонт".
- ☞ Убедитесь, что выключатель **B** находится в положении "O".



i При заделке прокола постарайтесь не извлекать застрявшее в шине инородное тело.

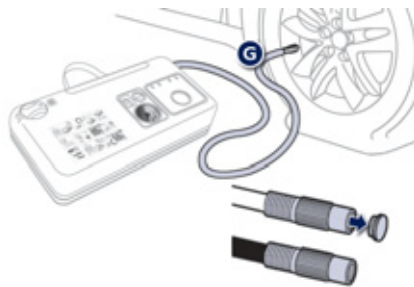

- ☞ Вытяните во всю длину белый шланг **G**.
- ☞ Отверните заглушку белого шланга.
- ☞ Соедините белый шланг с вентилем проколотого колеса.

! Будьте осторожны в обращении с герметиком - в нем содержатся этиленгликоль, канифоль и др. вещества, раздражающие слизистую дыхательных путей и глаз. Его следует хранить в местах, недосягаемых для детей.

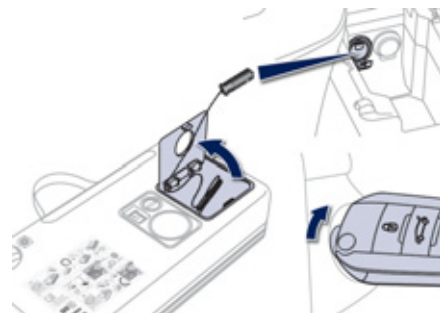

- ☞ Вставьте электрощнур компрессора в бортовую розетку 12 В.
- ☞ Запустите двигатель и оставьте его работать.

! Не включайте компрессор, если его белый шланг не подсоединен к вентилю колеса: иначе герметик прольется на пол.

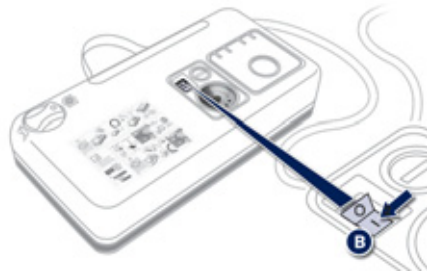

- ☞ Переведите кнопку выключателя **B** в положение "I", чтобы включить компрессор и накачайте колесо до достижения давления в нем 2,0 бар. Герметик подается под давлением в шину; не снимайте шланг с вентиля во время накачивания (чтобы не испачкаться брызгами).

i Если через пять-семь минут давление в шине не достигнет этого параметра, значит она не подлежит ремонту; обратитесь в сервисную сеть PEUGEOT или в специализированный техцентр, где Ваш автомобиль отремонтируют.

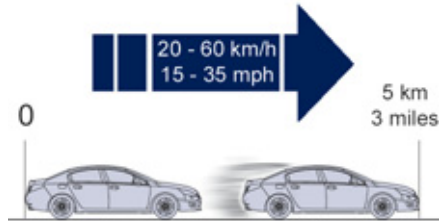

- ☞ Уберите комплект и закройте белый шланг заглушкой. Примите меры, чтобы не испачкать автомобиль пятнами герметика. Комплект держите на всякий случай неподалеку.
- ☞ Поезжайте сразу же, при этом около пяти километров следует проехать на медленной скорости (20... 60 км/ч), чтобы дать составу закрыть прокол.
- ☞ Сделайте остановку, чтобы проверить состояние шины и давление в ней, используя комплект для ремонта шин.

i **Бортовая система контроля давления воздуха в шинах**

Если на автомобиле имеется бортовая система контроля давления воздуха в шинах, контрольная лампа давления будет постоянно гореть после ремонта колеса до тех пор, пока не будет проведена реинициализация системы в сервисной сети PEUGEOT или в специализированном техцентре.

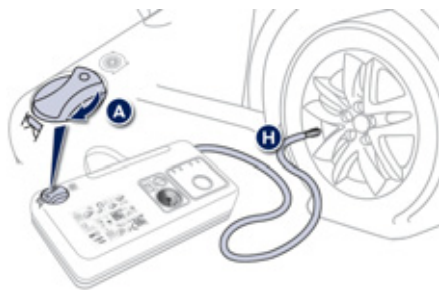

2. Накачивание

- ☞ Поверните переключатель **A** в положение "Накачивание".
- ☞ Вытяните во всю длину черный шланг **H**.
- ☞ Подсоедините черный шланг к вентилю отремонтированного колеса.



- ☞ Подключите электрошнур компрессора к бортовой розетке 12 В.
- ☞ Еще раз запустите двигатель и оставьте его работать.

! При первой же возможности обратитесь в сервисную сеть PEUGEOT или в специализированный техцентр. Обязательно сообщите мастеру о том, что Вы воспользовались ремкомплектom. Он проверит шину и вынесет решение о возможности ремонта или необходимости замены поврежденной шины.



- ☞ Отрегулируйте давление воздуха в шине при помощи компрессора (чтобы подкачать: переведите выключатель **B** в положение "I"; чтобы спустить: переведите выключатель **B** в положение "O" и нажмите на кнопку "C") до рекомендованного для Вашего автомобиля параметра, указанного на этикетке в проеме двери водителя.
- ☞ Если после этого давление будет падать, значит прокол не устранен. Обратитесь в сервисную сеть PEUGEOT или в специализированный техцентр для устранения неисправности.
- ☞ Отсоедините комплект и уберите его на место.
- ☞ Ведите автомобиль на умеренной скорости (не более 80 км/ч), при этом пробег следует ограничить расстоянием не более 200 км.

Извлечение флакона



- ☞ Уберите черный шланг.
- ☞ Высвободите отогнутый вбок белый шланг.
- ☞ Держите компрессор вертикально.
- ☞ Отверните флакон, держа его за нижнюю часть.

! Не испачкайтесь вытекающими остатками герметика.
Срок хранения герметика указан на флаконе. Флакон с герметиком предназначен для однократного использования; даже если он был слегка начат, его следует заменить.
Не выбрасывайте использованный флакон куда попало, сдайте его в сервисную сеть PEUGEOT или отнесите на пункт сбора отходов.
Не забудьте купить новый флакон с герметиком для ремонта шин в сервисной сети PEUGEOT или в специализированном техцентре.

Контрольная проверка давления / Подкачивание и накачивание в быту

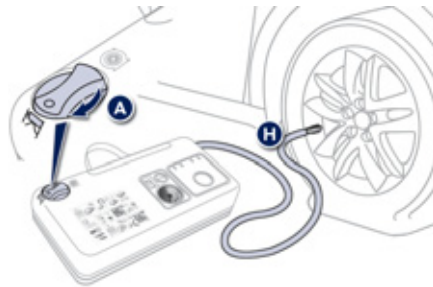

Компрессор также можно использовать без подачи герметика:

- для контроля давления и подкачивания шин,
- для накачивания различных предметов (шаров, шин велосипеда...)

- ☞ Поверните переключатель **A** в положение "Накачивание".
- ☞ Вытяните во всю длину черный шланг **H**.
- ☞ Подсоедините черный шланг к вентилю колеса или предмету, который нужно накачать. При необходимости, наденьте на шланг соответствующий переходник, имеющийся в комплекте.

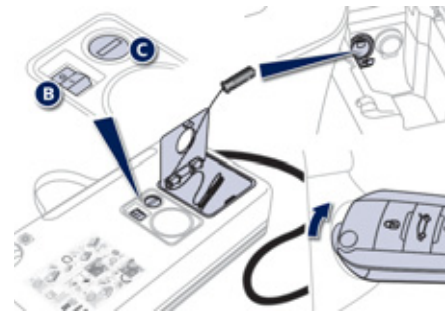

- ☞ Включите шнур компрессора в бортовую розетку автомобиля 12 В.
- ☞ Запустите двигатель и оставьте его работать.
- ☞ Отрегулируйте давление воздуха при помощи компрессора (чтобы подкачать: переведите выключатель **B** в положение "I"; чтобы спустить: переведите выключатель **B** в положение "O" и нажмите на кнопку **C**) до рекомендованного для Вашего автомобиля или накачиваемого предмета параметра.
- ☞ Отсоедините шланг и уберите весь комплект.

Замена колеса

Порядок действий при замене проколотого колеса запасным с использованием штатного комплекта инструментов.

Доступ к инструментам

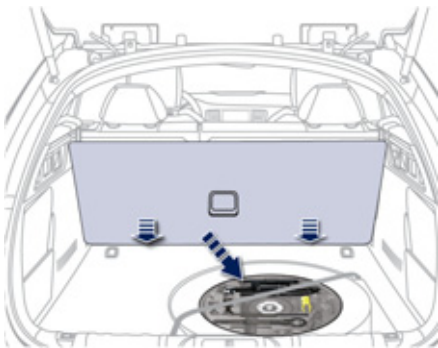

Комплект инструментов расположен под полом багажного отсека.

Чтобы достать инструменты:

- ☞ откройте багажник,
- ☞ поднимите пол в вертикальное положение (на SW поднимается по направляющим), чтобы достать инструменты.

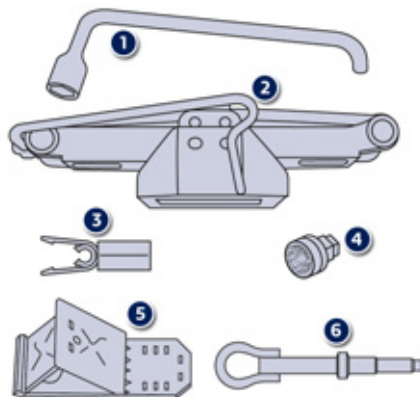

Перечень инструментов

Все перечисленные здесь инструменты предназначены только для Вашего автомобиля и могут быть различными в зависимости от комплектации автомобиля.

Не используйте их для других целей.

1. Баллонный ключ.
Служит для снятия колпака и отворачивания болтов крепления колеса.
2. Домкрат с ручкой в комплекте.
Служит для поднятия автомобиля.

3. Съемник декоративных колпачков.
Служит для снятия декоративных колпачков с колесных болтов на легкосплавных дисках.
4. Втулка для "антикражных" болтов (в перчаточном ящике)
Используется в качестве переходника для отворачивания "антикражных" болтов баллонным ключом.
5. Противооткатный упор для установки под колесо, чтобы зафиксировать автомобиль на месте.
6. Буксирное кольцо.
См. параграф "Буксировка автомобиля".

Доступ к запасному колесу

Колесо с колпаком

После установки колеса на место установите на него декоративный колпак, совместив его метку с воздушным вентиляем, а затем придавив его ладонью по всей окружности.

Запасное колесо находится в полу багажного отделения. В зависимости от страны поставки, запасное колесо может быть смонтировано либо на штампованном диске, либо на легкосплавном, либо на неполноразмерном типа "галета". О том, как его достать, читайте в разделе "Доступ к инструментам" на предыдущей странице.

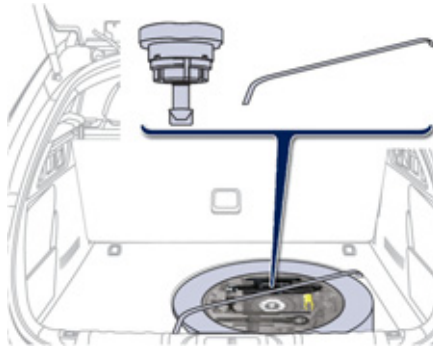

В зависимости от комплектации автомобиля, запасное колесо крепится либо ременной лямкой, либо расположенным по центру болтом. Порядок крепления при помощи болта см. ниже.

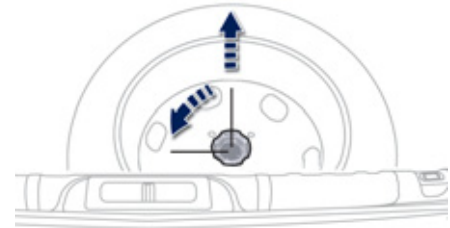

Извлечение колеса

- ☞ Отверните расположенный в центре винт желтого цвета.
- ☞ Приподнимите запасное колесо с задней стороны.
- ☞ Выньте колесо из багажника.

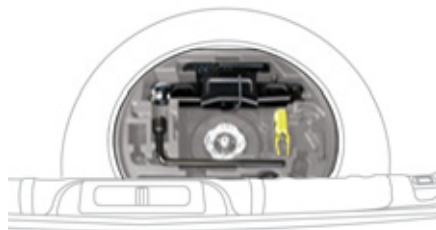

Укладка колеса на место

- ☞ Уложите колесо на место в багажник.
- ☞ Отверните на несколько оборотов желтый винт и вставьте его в центр колеса.
- ☞ Заверните винт до упора, пока не послышатся щелчки, чтобы плотно закрепить колесо.
- ☞ В центре колеса уложите инструментальный модуль и закрепите его.
- ☞ Уложите на место пластмассовый ящик.

i Датчик падения давления воздуха в колесе

Запасное колесо не оснащено датчиком падения давления воздуха. Проколотое колесо следует отремонтировать в сервисной сети PEUGEOT или в специализированном техцентре.

Демонтаж колеса

Меры предосторожности

Установите автомобиль так, чтобы не мешать движению транспорта: при этом площадка должна быть, по возможности, твердой, горизонтальной и нескользкой.

Включите стояночный тормоз, если он не находится в автоматическом режиме, выключите зажигание и включите первую передачу*, чтобы заблокировать колеса.

Проверьте, загорается ли контрольная лампа тормоза и индикатор **P** на рычаге стояночного тормоза.

Убедитесь, что в автомобиле никого не осталось, а Ваши пассажиры отошли от автомобиля на безопасное расстояние. Категорически запрещается находиться под автомобилем, стоящим только на домкрате; пользуйтесь подставками.

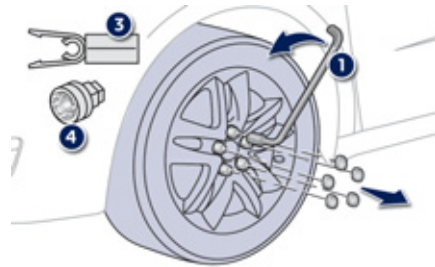

Последовательность операций

- ☞ Снимите колпачки со всех колесных болтов при помощи съемника **3** (при наличии в комплектации).
- ☞ Наденьте переходник **4** на баллонный ключ **1**, чтобы отвернуть антикражный болт (при наличии в комплектации).
- ☞ Ослабьте затяжку других болтов при помощи только баллонного ключа **1**.

* В положение **R** на секвентальной коробке; в положение **P** - на автоматической коробке передач.

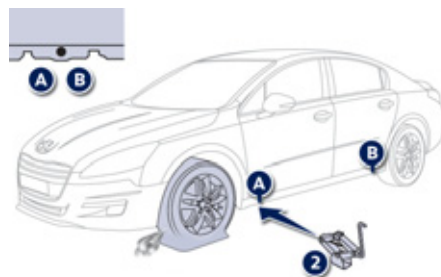

- ☞ Установите домкрат **2** под одно из двух опорных гнезд - переднее **A** или заднее **B** в нижней части кузова (обозначены треугольником), расположенное ближе к снимаемому колесу.

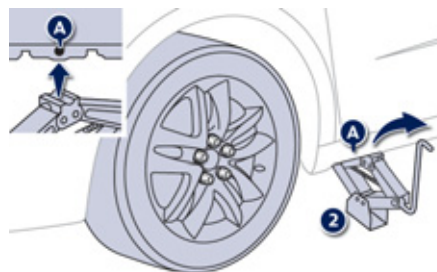

- ☞ Расправьте домкрат **2**, пока его опорная пята не станет на землю. Убедитесь, что нижняя пята домкрата расположена в точности под верхним опорным гнездом **A** или **B**, в которое упирается домкрат.

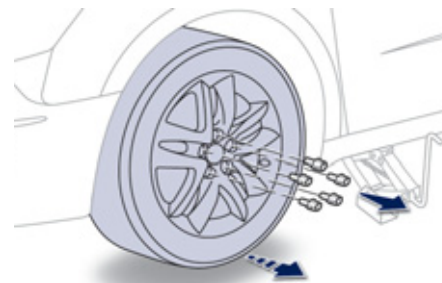

- ☞ Поднимите автомобиль так, чтобы под колесом образовалось пространство, достаточное для беспрепятственной установки накачанного запасного колеса.
- ☞ Выньте колесные болты и сложите их в чистое место.
- ☞ Снимите колесо.

Установка колеса

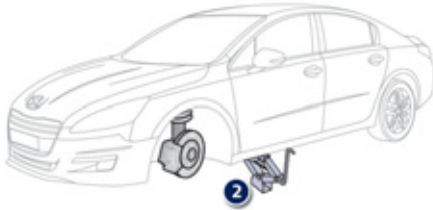

i Установка запасного колеса-"галеты"

Если на Вашем автомобиле установлены колеса на алюминиевых дисках, то при установке запасного колеса-"галеты" Вы обнаружите, что головки болтов не доходят до его обода. Это нормально, так как оно удерживается коническими фасками болтов.

После замены колеса

Для правильной укладки проколотого колеса в багажник снимите с него колпак.

При движении на неполноразмерном колесе-"галете" не превышайте скорость 80 км/ч.

В кратчайшие сроки после замены проверьте затяжку колесных болтов и давление воздуха в запасном колесе в сервисной сети PEUGEOT или в специализированном техцентре. Отремонтированное колесо следует сразу же установить на автомобиль.

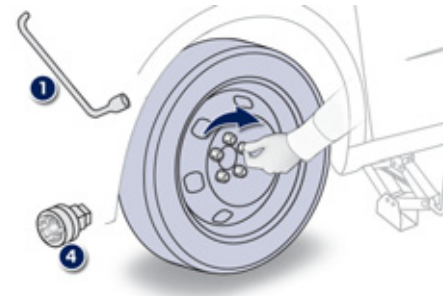

Последовательность операций

- ☞ Установите колесо на ступицу.
- ☞ Заверните болты вручную до упора.
- ☞ Осуществите предварительную затяжку антикражного болта при помощи баллонного ключа **1** с переходником **4**.
- ☞ Осуществите предварительную затяжку остальных болтов при помощи баллонного ключа **1**.

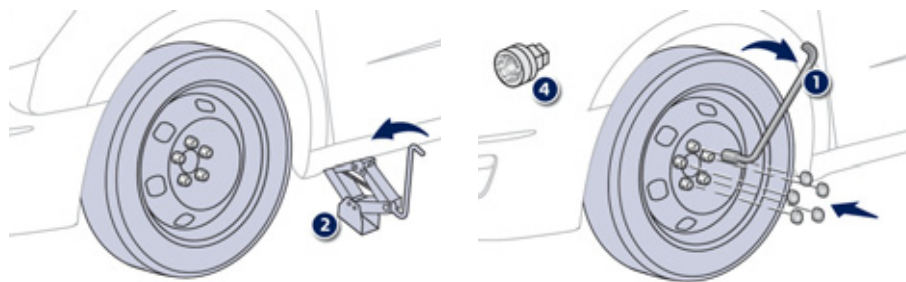

- ☞ Полностью опустите автомобиль.
- ☞ Сложите домкрат **2** и уберите его.

- ☞ Затяните антикряжный болт при помощи баллонного ключа **1** с переходником **4**.
- ☞ Затяните остальные болты при помощи только баллонного ключа **1**.
- ☞ Установите колпачки на все болты (при наличии в комплектации).
- ☞ Сложите инструменты в предназначенный для них модуль.

Замена лампы

Передние световые приборы

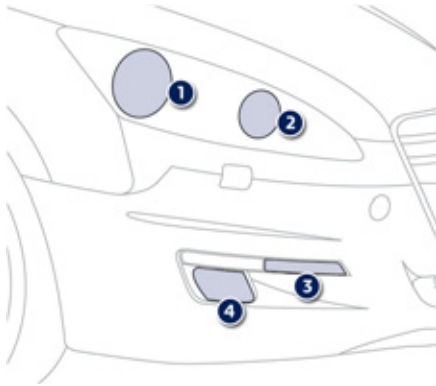

На моделях с ксеноновыми лампами и адаптивными фарами

1. Дневные ходовые огни / стояночные огни (светодиоды).
2. Фары ближнего света / адаптивные фары дальнего света (D1S-35 W).
3. Указатели поворотов (PY21-21W).
4. Противотуманные фары (адаптивные в зависимости от комплектации) (H8).

i В определенных погодных-климатических условиях (например, при низкой температуре, высокой влажности и т.д.) на внутренней поверхности стекол фар и задних фонарей на короткое время может оседать конденсат - это обычное явление; он исчезает в течение нескольких минут после включения фар.

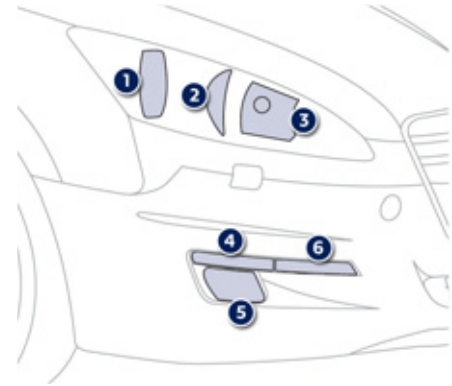

На моделях с галогенными лампами

1. Фары ближнего и дальнего света (H7-55 W).
2. Стояночные огни (W5-5W).
3. Фары дальнего света (H7-55 W).
4. Дневные ходовые огни (SP13-13W).
5. Противотуманные фары (адаптивные в зависимости от комплектации) (H8).
6. Указатели поворотов (PY21-21W).

Следите за правильной установкой байонетного цоколя ламп H7... так как это влияет на качество освещения.

! Стекла фар изготовлены из поликарбоната и имеют защитное покрытие:

- ☞ **запрещается очищать их от грязи сухой или абразивной тканью, а также с использованием моющих средств или растворителей,**
- ☞ пользуйтесь смоченной в мыльной воде мягкой губкой,
- ☞ при смывании въевшейся грязи высоконапорной струей не задерживайте ее на оптических блоках, фонарях и краях их стекол, чтобы не повредить защитное лаковое покрытие и уплотнительные прокладки,
- ☞ не касайтесь лампы пальцами, пользуйтесь лоскутом неворсистой ткани.

Лампу следует заменять по истечении нескольких минут после выключения фары (во избежание серьезного ожога). В целях предохранения фар от повреждения, в них следует устанавливать только лампы с ограничением ультрафиолетового спектра излучения (UV). При замене сгоревшей лампы на новую соблюдайте номинал и технические характеристики.

! **Внимание! Высокое напряжение!**

Ксеноновые лампы (D1S-35 Вт) следует заменять только в сервисной сети PEUGEOT или в специализированном техцентре.

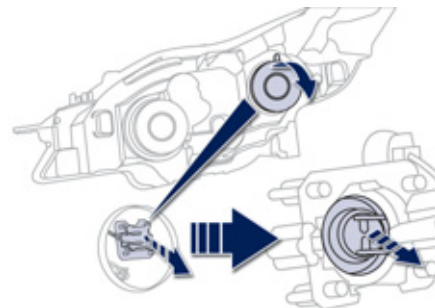

Фары ближнего света (галогенные)

- ☞ Снимите защитный пластмассовый кожух, потянув для этого за язычок фиксатора.
 - ☞ Отсоедините от лампы разъем электрожгута.
 - ☞ Извлеките лампу и замените ее.
- Установка на место осуществляется в обратной последовательности.

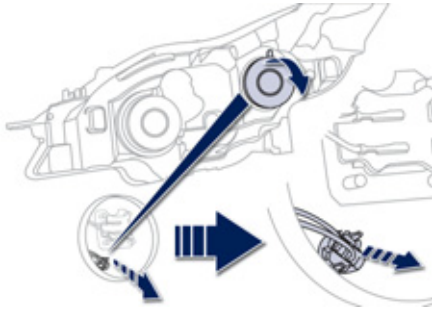

Стояночные огни (с галогенными лампами)

- ☞ Снимите защитный пластиковый кожух, потянув для этого за язычок фиксатора.
- ☞ Отсоедините держатель лампы.
- ☞ Извлеките лампу и замените ее.

Установка на место осуществляется в обратной последовательности.

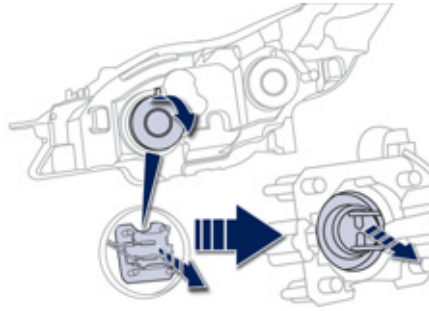

Фары дальнего света (галогенные)

- ☞ Снимите защитный пластиковый кожух, потянув для этого за язычок фиксатора.
- ☞ Отсоедините от лампы разъем электрожгута.
- ☞ Извлеките лампу и замените ее.

Установка на место осуществляется в обратной последовательности.

i Фары ближнего и дальнего света (ксеноновые)

Ксеноновые лампы D1S следует заменять только в сервисной сети PEUGEOT или в специализированном техцентре, так как существует риск получить удар током.

Лампы D1S рекомендуется заменять попарно, даже если из строя выйдет лишь одна из них.

Дневные ходовые огни (ксеноновые)

Светодиодные лампы следует заменять только в сервисной сети PEUGEOT или в специализированном техцентре.

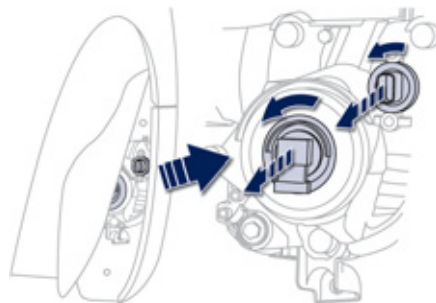
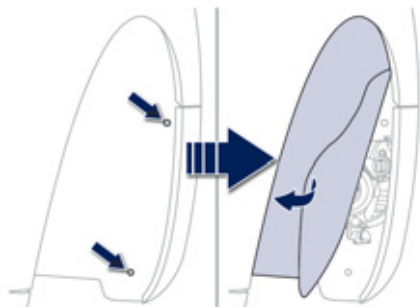

Противотуманные фары и дневные ходовые огни (галогенные)

- ☞ Поверните колесо внутрь в крайнее положение, чтобы легче добраться до брызговика.
- ☞ Отверните винты крепления крышки люка, расположенного в колесной арке.
- ☞ Оттяните край брызговика.

- ☞ Поверните держатель лампы на четверть оборота и извлеките его.
- ☞ Отсоедините электроразъем от держателя лампы.
- ☞ Извлеките лампу и замените ее.

Установка на место осуществляется в обратной последовательности.

По поводу замены этих ламп Вы также можете обратиться в сервисную сеть PEUGEOT или в специализированный техцентр.

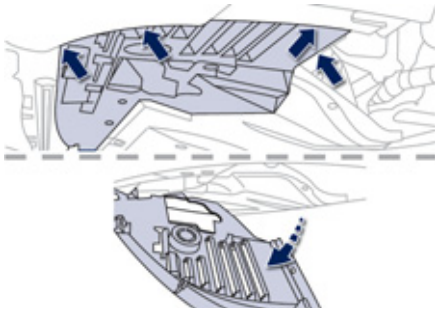

Указатели поворотов

- ☞ Расположитесь лежа под машиной.
- ☞ Отверните болты крепления защитного экрана под кузовом.
- ☞ Уберите защитный экран из-под кузова.

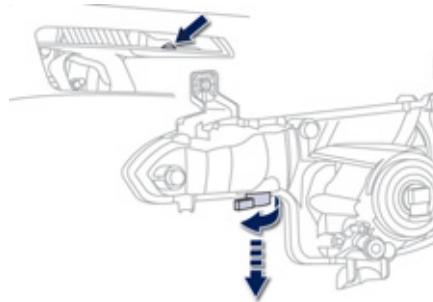

- ☞ Поверните на четверть оборота держатель лампы и извлеките его.
- ☞ Замените неисправную лампу.

Установка на место осуществляется в обратной последовательности.
Для замены этих ламп Вы можете обратиться в сервисную сеть PEUGEOT или в специализированный техцентр.

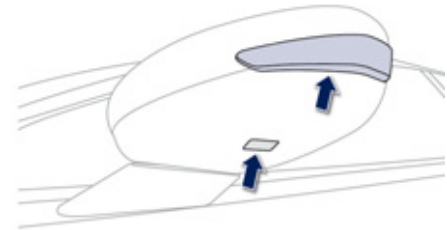

Плафоны боковых зеркал

Для замены светодиодов необходимо обращаться в сервисную сеть PEUGEOT или в специализированный техцентр.

Боковые повторители указателей поворотов в сборе с лампой

Для замены этих ламп Вы должны обратиться в сервисную сеть PEUGEOT или в специализированный техцентр.

Задние фонари (седан)

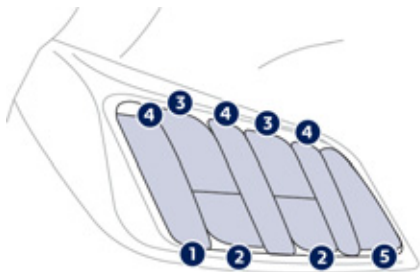

1. Стоп-сигналы (светодиоды - LED).
2. Фонари заднего хода (P21W).
3. Указатели поворотов (PY21W - желтые).
4. Стояночные огни (светодиоды - LED).
5. Противотуманные фары (H21W).

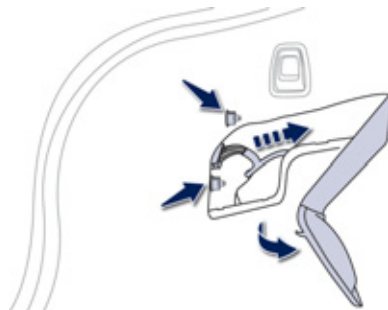

Фонари заднего хода, противотуманные и указатели поворотов

- ☞ Откройте багажник и снимите пластмассовую заглушку.
- ☞ Отверните обе гайки крепления фонаря.
- ☞ Осторожно извлеките фонарь наружу.
- ☞ Отсоедините от фонаря разъем электрожгута.

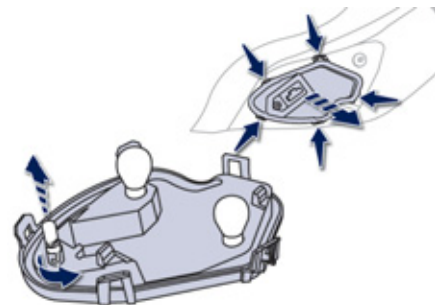

- ☞ Разведите в стороны пять лапок фиксатора и извлеките плату с лампами.
 - ☞ Поверните лампу на четверть оборота и замените ее.
- Установку фонаря производите в обратной последовательности.

Замена светодиодных ламп

Замену ламп следует осуществлять в сервисной сети PEUGEOT или в специализированном техцентре.

Задние фонари (SW)

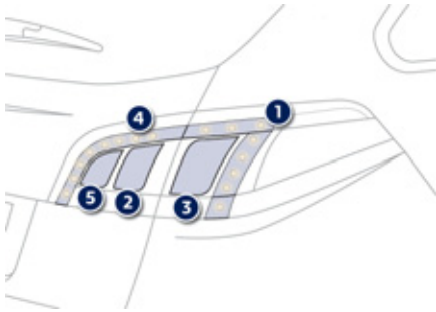

1. Стоп-сигналы (светодиодные лампы).
2. Фонари заднего хода (W19W).
3. Указатели поворотов (PY21W с желтой колбой).
4. Стояночные огни (светодиодные лампы).
5. Противотуманные фары (светодиодные лампы).

i Замена светодиодных ламп

Замену ламп следует осуществлять в сервисной сети PEUGEOT или в специализированном техцентре.

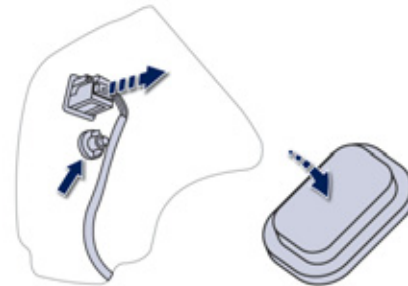

Указатели поворотов (на крыльях)

- ☞ Откройте багажник и снимите заглушку, закрывающую доступ к фонарю.
- ☞ Снимите уплотняющую прокладку из пенопласта.
- ☞ Отсоедините от фонаря разъем электрожгута.
- ☞ Отверните гайку крепления фонаря.

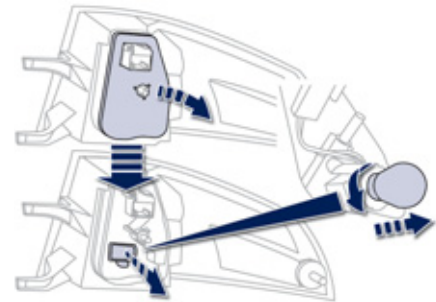

- ☞ Осторожно извлеките фонарь наружу.
- ☞ Снимите уплотняющую прокладку из пенопласта.
- ☞ Освободите от фиксаторов плату с лампами.
- ☞ Поверните лампу на четверть оборота и замените ее.

Установку фонаря производите в обратной последовательности.

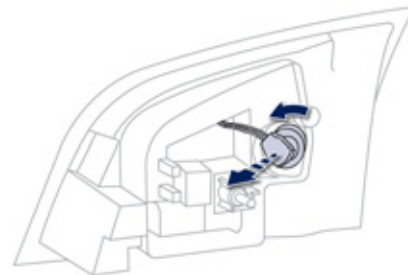
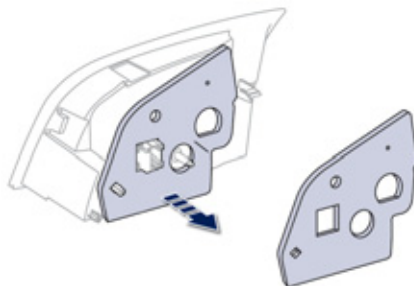
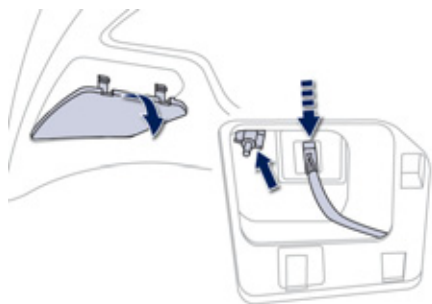

Фонарь заднего хода (на крышке багажника)

- ☞ Поднимите крышку багажника и снимите заглушку, закрывающую доступ к фонарю.
- ☞ Отсоедините от фонаря разъем электрожгута.
- ☞ Отверните гайку крепления фонаря.

- ☞ Осторожно извлеките фонарь наружу.
- ☞ Снимите уплотняющую прокладку из пенопласта.

- ☞ Поверните держатель лампы на четверть оборота и замените ее. Установку фонаря производите в обратной последовательности.

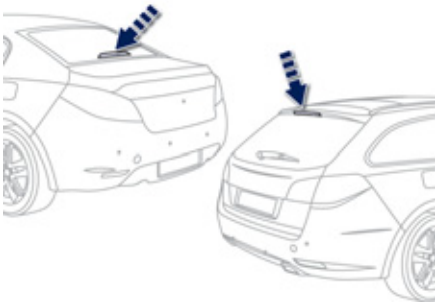

Третий фонарь стоп-сигнала (светодиодные лампы)

Обратитесь в сервисную сеть PEUGEOT или в специализированный техцентр.

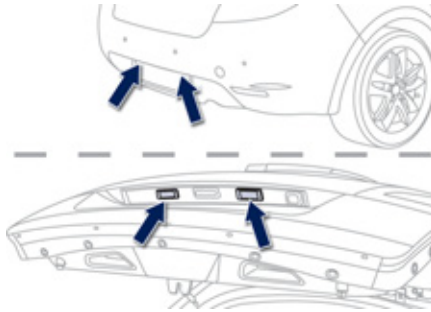

Фонарь подсветки номерного знака

- ☞ Вставьте тонкую отвертку в отверстие рассеивателя.
- ☞ Протолкните его наружу, чтобы снять с фиксаторов.
- ☞ Отсоедините от фонаря разъем электрожгута.
- ☞ Снимите рассеиватель.
- ☞ Извлеките лампу и замените ее.

Замена электрического предохранителя

Порядок действий при замене сгоревшего предохранителя новым для восстановления работы соответствующей функции.

Доступ к инструментам

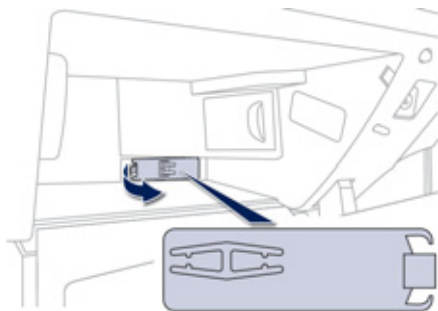

Пинцет для демонтажа предохранителя находится в перчаточном ящике.

Снятие и установка предохранителя



Исправный предохранитель



Сгоревший предохранитель

Перед заменой перегоревшего предохранителя необходимо выяснить и устранить причину неисправности.

- ☞ Определите сгоревший предохранитель по состоянию его плавкого элемента.
- ☞ Для извлечения предохранителя пользуйтесь специальным пинцетом.
- ☞ Перегоревший предохранитель следует всегда заменять новым предохранителем точно такого же номинала.
- ☞ Проверьте соответствие номинала нанесенному на блок и на крышку и сверьтесь с нижеприведенными таблицами.

Монтаж дополнительного электрооборудования

Система электрооборудования Вашего автомобиля рассчитана на работу как со стандартным электрооборудованием, так и с дополнительными устройствами.

Прежде чем устанавливать на свой автомобиль дополнительные электроприборы или электронные устройства, проконсультируйтесь в сервисной сети PEUGEOT или в специализированном техцентре.

! Компания "Автомобили PEUGEOT" не несет ответственности за неисправности Вашего автомобиля, вызванные установкой дополнительного электрооборудования, не изготовленного или не рекомендованного к использованию компанией "Автомобили PEUGEOT", либо установленного с нарушением ее инструкций. В особенности это относится к включенному дополнительному электрооборудованию, потребляющему ток в сумме более 10 мА.

Блок электрических предохранителей в приборной панели

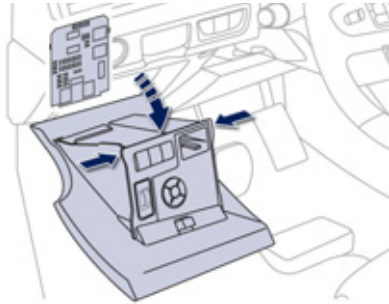

Блок предохранителей расположен под панелью приборов (с левой стороны).

| Предохранитель № | Номинальный ток, А | Защищаемая цепь |
|------------------|--------------------|--|
| F6 А или В | 15 | Автомобильная магнитола. |
| F8 | 3 | Охранная сигнализация. |
| F13 | 10 | Передний прикуриватель. |
| F14 | 10 | Передняя розетка 12 В. |
| F16 | 3 | Задний плафон, индивидуальные светильники. |
| F17 | 3 | Передний плафон, косметическое зеркало. |
| F28 А или В | 15 | Автомобильная магнитола. |
| F30 | 20 | Очиститель заднего стекла. |
| F32 | 10 | Усилитель аудиосистемы. |

Доступ к предохранителям

- Откройте откидную плату и небольшим усилием преодолите сопротивление упоров.

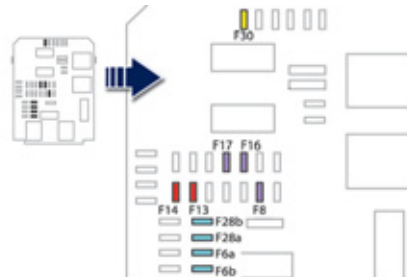

Предохранители за перчаточным ящиком

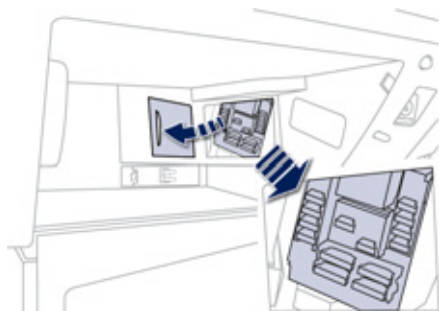

| Предохранитель N° | Номинальный ток, А | Защищаемая цель |
|-------------------|--------------------|---|
| F3 | 15 | Панель стеклоподъемника водителя, розетка 12 В на задних сиденьях |
| F4 | 15 | Розетка 12 В в багажнике. |
| F5 | 30 | Задний импульсный стеклоподъемник. |
| F6 | 30 | Передний импульсный стеклоподъемник. |
| F11 | 20 | Блок цепи буксирного устройства. |
| F12 | 20 | Усилитель аудиосистемы. |
| F15 | 20 | Потолочная шторка панорамной стеклянной крыши (SW) |
| F16 | 5 | Плата стеклоподъемника водителя. |



Блок электрических предохранителей в моторном отсеке

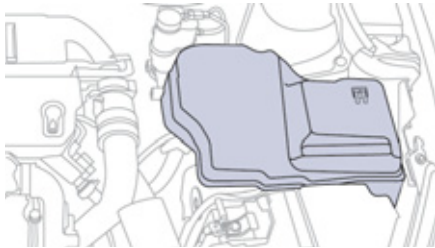

Блок предохранителей расположен в моторном отсеке возле аккумуляторной батареи.

| Предохранитель № | Номинальный ток, А | Защищаемая цепь |
|------------------|--------------------|---|
| F20 | 15 | Насос омывателя переднего и заднего стекол. |
| F21 | 20 | Насос омывателя фар. |
| F22 | 15 | Звуковой сигнал. |
| F23 | 15 | Правая фара дальнего света. |
| F24 | 15 | Левая фара дальнего света. |
| F27 | 5 | Управление левой фарой. |
| F28 | 5 | Управление правой фарой. |

Доступ к предохранителям

- Снимите крышку с фиксаторов.
- Замените предохранитель (см. соответствующий раздел).
- После завершения работы тщательно закройте крышку блока предохранителей.

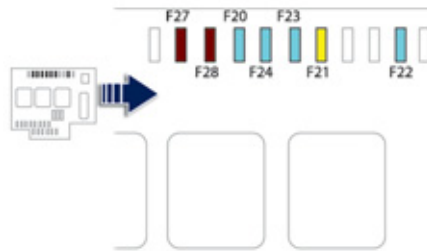

Аккумуляторная батарея 12 В

Заряд батареи и запуск двигателя от дополнительной аккумуляторной батареи.

Доступ к батарее

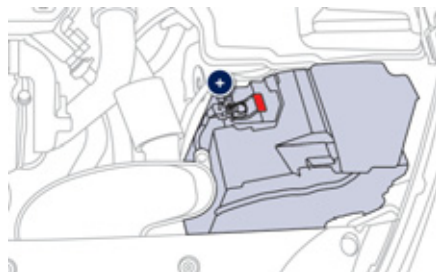
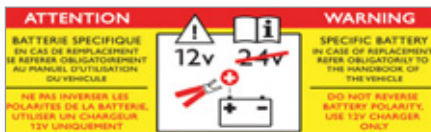

Аккумуляторная батарея расположена под капотом.

Доступ к батарее:

- ☞ отпирите замок капота из салона и откройте его,
- ☞ снимите с батареи пластмассовый кожух, закрывающий ее выводы,
- ☞ снимите с фиксаторов блок предохранителей если понадобится извлечь аккумуляторную батарею.

Отсоединение провода (+)

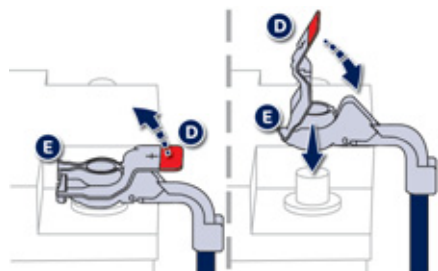

- ☞ Поднимите повыше крышку **D**, чтобы развести клемму **E**.

Подсоединение провода (+)

- ☞ Наденьте разведенную клемму **E** провода на вывод (+) батареи.
- ☞ Нажмите сверху на клемму **E** так, чтобы она опустилась поближе к поверхности батареи.
- ☞ Зафиксируйте клемму, отведя направляющий выступ, и закройте крышкой **D**.

! В данной табличке указывается, что на автомобиле используется 12-вольтная свинцово-кислотная аккумуляторная батарея с особыми технико-эксплуатационными характеристиками, и что ее отключение или замена должны осуществляться только в условиях сервисной сети PEUGEOT или в специализированном техцентре. Несоблюдение этих требований может привести к снижению срока службы батареи.

i После установки аккумуляторной батареи на автомобиль, система "стоп-старт" станет активной только через несколько часов - в зависимости от от климатических условий и степени заряженности АКБ (примерно через 8 часов).

! Не нажимайте слишком сильно на крышку клеммы, так как в случае ее перекоса крышка не встанет на место; в таком случае переустановите крышку.

Запуск двигателя от дополнительной батареи

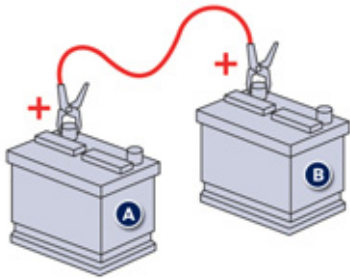

- ☞ Присоедините один конец красного провода к выводу (+) неисправной батареи **A**, а другой к клемме (+) дополнительной батареи **B**.

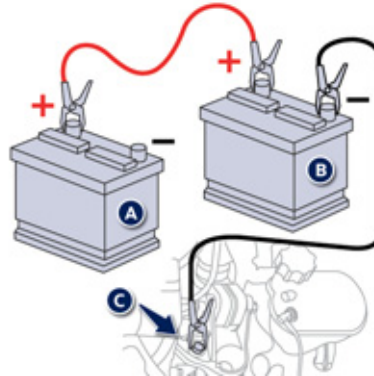

- ☞ Присоедините один конец зеленого или черного провода к выводу (-) дополнительной батареи **B**.
- ☞ Присоедините другой конец зеленого или черного провода к массе **C** своего автомобиля (напр., к кронштейну двигателя).
- ☞ Включите стартер и запустите двигатель.
- ☞ Дождитесь устойчивой работы двигателя на холостом ходу и снимите соединительные провода.

Заряд батареи с помощью зарядного устройства

i Заряд аккумуляторной батареи системы "стоп-старт" осуществляется без отключения АКБ.

- ☞ Если понадобится, отсоедините наконечники проводов от выводов батареи.
- ☞ Следуйте инструкциям изготовителя зарядного устройства.
- ☞ Присоедините наконечники проводов к выводам батареи, начиная с провода (-).
- ☞ Позаботьтесь, чтобы наконечники проводов и выводы батареи были чистыми. В случае их сульфатации (присутствие белого или зеленоватого налета) отсоедините провода от батареи и очистите их наконечники и выводы батареи.



Автомобильные аккумуляторные батареи содержат вредные вещества - серную кислоту и свинец. Их следует снимать с эксплуатации в соответствии с действующими правилами и ни в коем случае не смешивать с бытовыми отходами. Отслужившие элементы питания и аккумуляторные батареи следует сдавать на специализированные пункты сбора таких отходов.



Если предполагается не эксплуатировать автомобиль более одного месяца, рекомендуется отключить 12-вольтовую батарею от бортовой сети.



Не путайте полярность проводов и пользуйтесь только 12-вольтовым зарядным устройством. Запрещается отсоединять провода от батареи при работающем двигателе. При заряде батареи следует обязательно отсоединить от нее провода. Не пытайтесь запустить двигатель "с толчка" или "с буксира", если автомобиль оборудован шестиступенчатой секвентальной коробкой передач или автоматической.

Перед тем, как отсоединить батарею

Прежде чем отсоединить провода от 12-вольтовой батареи, необходимо выждать 2 минуты после выключения зажигания.

Поднимите стекла и закройте все двери перед тем, как отсоединить батарею.

После подключения батареи

После подключения 12-вольтовой батареи включите зажигание и подождите 1 минуту перед пуском двигателя, чтобы инициализировать электронные системы. Если после этого в работе электрооборудования обнаружатся неполадки, обратитесь в сервисную сеть PEUGEOT или в специализированный техцентр.

Следуя рекомендациям, изложенным в соответствующих главах, сами проведите инициализацию:

- ключа-пульта,
- привода шторки панорамной крыши,
- бортовой навигационной системы GPS.

Система энергосбережения

Система, управляющая отключением некоторых потребителей электроэнергии с учетом степени заряженности аккумуляторной батареи.

Во время движения автомобиля автоматически приостанавливается работа некоторых систем: кондиционера, обогревателя заднего стекла и др. Повторное включение временно отключенных систем произойдет автоматически, как только позволят условия.

Режим энергосбережения

На автомобиле предусмотрен режим, управляющий продолжительностью работы некоторых систем, чтобы поддерживать необходимый уровень заряда аккумуляторной батареи.

С момента остановки двигателя такие системы и механизмы, как аудиосистема, телематика, стеклоочиститель, фары ближнего света, плафоны можно еще использовать в общей сложности около 40 минут.

Включение режима энергосбережения

После этого на дисплее появится сообщение о включении режима экономии электроэнергии, и активные системы перейдут в спящий режим.

Если в момент включения режима экономии электроэнергии бортовой телефон находился на связи, она будет еще поддерживаться в течение 10 минут благодаря беспроводной системе связи автомагнитолы.

Выключение режима энергосбережения

Функции всех перечисленных систем автоматически восстановятся при первом же запуске двигателя.

- ☞ Для немедленного восстановления работы указанных функций запустите двигатель и дайте ему поработать:
- до 10 минут, чтобы обеспечить работу бортовых систем еще минут на пять,
 - более 10 минут, чтобы продлить работу бортовых систем еще минут на тридцать.

Соблюдайте продолжительность работы двигателя для достаточной подзарядки батареи.

Не злоупотребляйте частыми запусками двигателя для подзарядки батареи. Если аккумуляторная батарея разряжена, запуск двигателя окажется невозможным (см. § "Аккумуляторная батарея").

Замена щетки стеклоочистителя



Замена щетки на ветровом стекле

- ☞ До истечения первой минуты после выключения зажигания включите стеклоочиститель: его щетки остановятся посередине ветрового стекла.

Снятие щетки

- ☞ Поднимите рычаг стеклоочистителя.
- ☞ Снимите щетку с фиксатора.

Установка щетки

- ☞ Установите щетку на фиксатор рычага.
- ☞ Осторожно опустите рычаг на стекло.

После замены щетки на ветровом стекле

- ☞ Включите зажигание.
- ☞ Вновь включите стеклоочиститель, чтобы щетки стали на место.

Буксировка автомобиля

Рекомендации по букировке своего или постороннего автомобиля с использованием механического буксирного устройства.

Доступ к инструментам

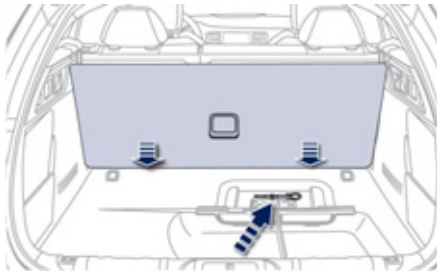

Буксирное кольцо расположено под полом в багажном отсеке.

Чтобы достать его:

- ☞ откройте багажный отсек,
- ☞ поставьте полку вертикально,
- ☞ выньте буксирное кольцо.

Движение на буксире передним ходом

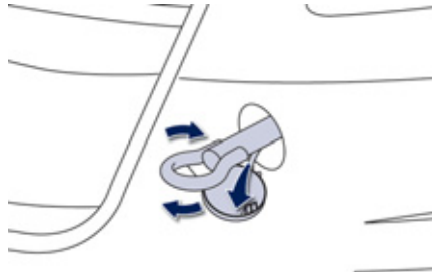

- ☞ Откройте заглушку в переднем бампере, нажав на нее снизу.
- ☞ Вверните буксирное кольцо до упора.
- ☞ Установите буксирную штангу.
- ☞ Включите фонари аварийной сигнализации на буксируемом автомобиле.

- i** ☞ Установите рычаг переключения передач в нейтральное положение (положение **N** в секвентальной коробке передач или автоматической). Несоблюдение этого требования может вывести из строя элементы тормозной системы, обеспечивающие притормаживание автомобиля в момент пуска двигателя.

Взятие на буксир

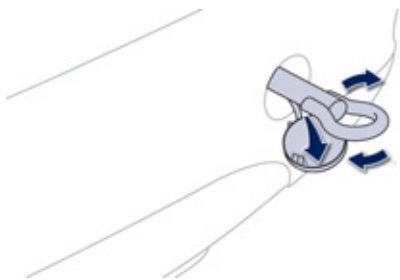

- ☞ Откройте заглушку в заднем бампере, нажав на нее снизу.
- ☞ Вверните буксирное кольцо до упора.
- ☞ Установите буксирную штангу.
- ☞ Включите фонари аварийной сигнализации на буксируемом автомобиле.

! Общие рекомендации

Соблюдайте действующие в Вашей стране правила.

Убедитесь, что масса буксирующего автомобиля больше массы буксируемого.

Водитель за рулем буксируемого автомобиля должен иметь действующее водительское удостоверение.

Для буксировки автомобиля используйте только сертифицированную жесткую штангу; тросы, канаты и лямки категорически запрещены.

При буксировке с остановленным двигателем усилители тормозной системы и рулевого управления не работают.

Необходимо вызвать специалиста с эвакуатором в следующих случаях:

- автомобиль вышел из строя на автостраде или скоростной автомагистрали,
- эвакуируется полноприводный автомобиль,
- не включается нейтральная передача, рулевая колонка не снимается с блокировки, не отпускается стояночный тормоз,
- требуется эвакуация автомобиля с опорой только на два колеса,
- нет в наличии сертифицированной буксирной штанги и др.

Буксировка прицепа



Установленное на автомобиле тягово-сцепное устройство служит для буксировки прицепа или установки на нем креплений для перевозки велосипедов; оно оборудовано световой сигнализацией.

Ваш автомобиль предназначен главным образом для перевозки пассажиров и багажа, но его можно использовать и для буксировки прицепа.

Заглушка

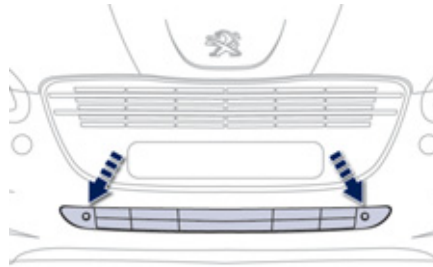

При буксировке необходимо снять заглушку, если она имеется на Вашем автомобиле. Проконсультируйтесь на этот счет в сервисной сети PEUGEOT или в специализированном техцентре.

i Мы рекомендуем монтировать тягово-сцепные устройства и электропроводку для прицепа только оригинального производства компании PEUGEOT, так как они прошли испытания и сертификацию еще на стадии разработки Вашего автомобиля. Для их монтажа следует обратиться в сервисную сеть PEUGEOT или в специализированный техцентр. В случае монтажа тягово-сцепного устройства и электропроводки к нему не в сервисной сети PEUGEOT, необходимо строго придерживаться указаний изготовителя автомобиля.

! При буксировке прицепа автомобиль подвергается повышенным нагрузкам, поэтому от водителя требуется особое внимание.

Рекомендации по вождению

Размещение груза

- ☞ Размещайте груз внутри прицепа так, чтобы наиболее тяжелые предметы располагались как можно ближе к оси и чтобы нагрузка на буксирное устройство была близка к максимально разрешенной, но ни в коем случае не превышала ее.

При подъеме в гору плотность атмосферного воздуха снижается, что приводит к снижению мощности двигателя. Необходимо уменьшить массу буксируемого прицепа на 10 % при подъеме на каждую 1 000 метров.

Параметры буксируемых масс и нагрузок на свой автомобиль см. в рубрике "Технические характеристики".

Боковой ветер

- ☞ При буксировке прицепа учитывайте повышенную восприимчивость к ветру из-за увеличившейся парусности.

Охлаждение двигателя

При буксировке прицепа увеличивается температура охлаждающей жидкости. Вентилятор системы охлаждения двигателя приводится электродвигателем, поэтому его охлаждающая способность не зависит от режима работы двигателя.

- ☞ Чтобы понизить частоту вращения коленчатого вала двигателя, сбавьте скорость автомобиля. Максимальная масса прицепа, которую можно буксировать на затяжном подъеме, зависит от крутизны подъема и температуры атмосферного воздуха. В любом случае, внимательно следите за температурой охлаждающей жидкости.



- ☞ В случае загорания контрольной лампы системы охлаждения и сигнализатора **STOP** остановитесь и выключите зажигание, как только это позволят условия движения.

Тормоза

При буксировке прицепа тормозной путь автомобиля увеличивается.

Чтобы ограничить перегрев тормозов на горных спусках, рекомендуется использовать торможение двигателем.

Шины

- ☞ Проверьте давление воздуха в шинах автомобиля и прицепа и, при необходимости, доведите его до рекомендуемых значений.

Освещение

- ☞ Проверьте систему электрического освещения и сигнализации прицепа.

i Система помощи при парковке отключается автоматически, если для буксировки прицепа используется оригинальное буксирное устройство компании PEUGEOT.

Установка багажных дуг

При установке поперечных багажных дуг на крыше ориентируйтесь на посадочные места:

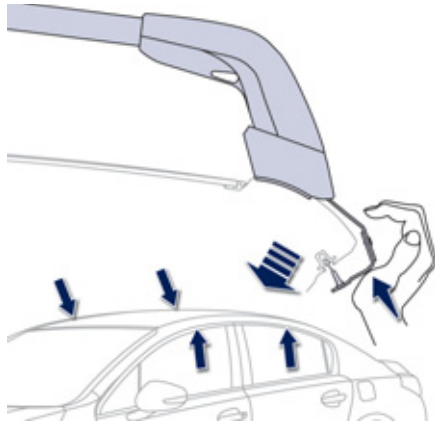

- На седане: это удерживающие выступы на дверных проемах.

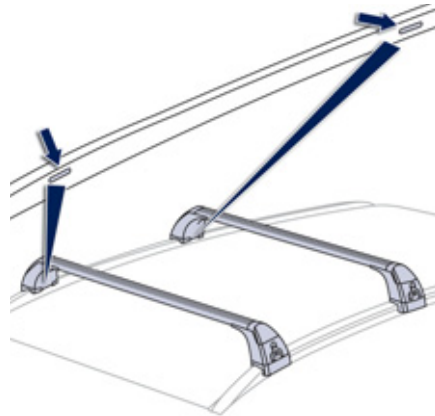

- На SW: это метки, нанесенные на дуги.

! Используйте только те изделия, которые сертифицированы компанией "Автомобили PEUGEOT" и соблюдайте указания производителя, содержащиеся в руководстве по монтажу, чтобы не повредить кузов (во избежание деформаций, царапин и т.п.).

i Максимальная масса груза, которую можно перевозить на верхнем багажнике, если высота груза не превышает 40 см (кроме устройств для перевозки велосипедов):

- Для седана: **70 кг**
- Для SW: **100 кг**

Если высота груза превышает 40 см, необходимо соразмерять скоростной режим с рельефом и состоянием дорожного полотна, чтобы не погнуть багажные дуги и не повредить их фиксаторы.

Соблюдайте действующие в Вашей стране правила, регламентирующие перевозку грузов, длина которых выходит за габариты автомобиля.

Дополнительное оборудование

В сети компании PEUGEOT имеется широкий выбор дополнительного оборудования и оригинальных запасных частей.

Все изделия проверены и одобрены фирмой на соответствие критериям надежности и безопасности. Они созданы для Вашего автомобиля и имеют артикул и гарантию PEUGEOT.

Комфорт:

автохолодильник, принадлежности для курильщика, розетка 230 В, переносная лампа...

Принадлежности для перевозки:

подушки-бустеры для детей и детские кресла, коврик багажного отделения, кофр для перевозки багажа на крыше, устройство для перевозки лыж, крепление для перевозки велосипедов на фаркопе, тягово-сцепные устройства (с быстросъемным крюком), жгуты электропроводки, выдвижной пол, комплект дополнительных принадлежностей для переоборудования автомобиля в развозной...

Тягово-сцепное устройство для буксировки прицепа и электропроводку к нему следует устанавливать только в сервисной сети PEUGEOT.

Декоративное оборудование:

спойлер, передние и задние брызговики, алюминиевая рукоятка рычага КП, алюминиевые диски колес (16", 17", 18", 19"), комплект обвески кузова, корпуса наружных зеркал, оконные дефлекторы...

Средства безопасности:

ограничитель/регулятор скорости, охранная сигнализация, сверхвысокочастотный коммутатор, нанесение меток на стекла гравированием, антикражные колесные болты, алкотестер, аптечка скорой помощи, треугольный знак аварийной остановки, яркий жилет безопасности, система определения местонахождения угнанного автомобиля, принадлежности для зимнего вождения (стальной колесный диск 17" для цепей противоскольжения), цепи противоскольжения, видеокамера заднего обзора, система помощи при парковке передним и задним ходом, прокладки для уплотнения грузов в багажном отсеке...

Защитные средства:

напольный коврик* салона, чехлы для сидений, защитный тент для автомобиля, солнцезащитные шторки, багажная сетка, сетка для удержания багажа, разделительная решетка для перевозки животных, накладки на дверные пороги и на порог багажника, боковые полимерные накладки...

* Чтобы ничто не мешало свободному перемещению педалей:

- правильно уложите и закрепите коврик на фиксаторах,
- никогда не кладите под ноги уложенные один на другой коврики.

Мультимедийное оборудование:

автоматизированная навигационная система, переносной видеодисплей Takara/Sony, комплект беспроводной связи Bluetooth, громкоговорители, DVD-плеер, Wi-Fi, системы помощи при вождении, держатель для видеоприставки, сверхвысокочастотный коммутатор...

Кроме того, Вы можете приобрести средства для ухода за кузовом и салоном, жидкость для омывателей стекол и расходные материалы (баллончик с герметиком для заделки прокола в шине) в сервисной сети PEUGEOT.

i Установка радиостанции

Перед тем, как установить радиостанцию с внешней антенной на автомобиле, обратитесь в сервисную сеть PEUGEOT, где вы сможете получить информацию по техническим характеристикам радиостанций (разрешенный диапазон, максимальная выходная мощность, установка антенны, особые условия пользования), которые могут устанавливаться согласно директиве о нормах электромагнитного излучения автомобилей (2004/104/EC).

i В зависимости от действующих в стране правил, автомобиль может быть укомплектован светоотражающим жилетом безопасности, знаком аварийной остановки, сменными лампами и предохранителями.

! Установка любого электрооборудования или дополнительного электроприбора, не имеющего артикула в Каталоге сертифицированной продукции PEUGEOT, может вывести из строя электронную систему Вашего автомобиля и увеличить расходные характеристики. Будем признательны, если Вы примете во внимание эту особенность; также рекомендуем обратиться к официальному дилеру PEUGEOT, чтобы ознакомиться со всей номенклатурой изделий и дополнительного оборудования из Каталога сертифицированной продукции.

PEUGEOT & TOTAL

Партнеры в стремлении к совершенству и снижению потребления топлива

Лучшие достижения на службе у совершенства

Исследователи и специалисты Центра перспективного развития TOTAL создают для компании PEUGEOT масла и технические жидкости, учитывающие новейшие технологии и полностью отвечающие требованиям силовых агрегатов автомобилей PEUGEOT.

Это значит, что Ваш двигатель покажет свои самые лучшие тягово-скоростные качества и прослужит максимально долго.

Сокращение вредных выбросов

Масла и технические жидкости TOTAL рассчитаны на максимальное обеспечение оптимальной работы двигателя и на защиту систем, используемых для их дальнейшей переработки. Необходимо обязательно соблюдать все рекомендации в части обслуживания автомобилей PEUGEOT, чтобы их работа была всегда надежной.



PEUGEOT РЕКОМЕНДУЕТ TOTAL



OFFICIAL PARTNERS

Открытие капота

! Перед любыми работами в моторном отсеке выключите систему "Стоп-Старт", чтобы избежать травм при случайном срабатывании автоматической команды START.



Открытие

☞ **В салоне:** потяните к себе рычаг, расположенный слева под панелью приборов.



☞ **Снаружи:** потяните вверх за рычажок и поднимите капот.

При этом сервоцилиндр облегчает открытие капота и удерживает его в открытом положении.

Закрывание

- ☞ Опустите капот на небольшую высоту и отпустите его.
- ☞ Проверьте надежность фиксации капота замком.

Если топливо в баке закончилось (на дизельной модификации)

В случае полной выработки топлива в баке на автомобилях с двигателем HDi необходимо вновь заполнить систему подачи топлива в двигатель; см. соответствующий рисунок моторного отсека.

i Если горловина бака снабжена ограничителем, читайте рубрику "Ограничитель горловины топливного бака (дизельные модификации)".

! Не настаивайте, если двигатель не запускается с первого раза; проведите всю процедуру еще раз.

Двигатель 1,6 л HDi



- ☞ Залейте в топливный бак не менее 5 литров дизельного топлива.
- ☞ Откройте капот.
- ☞ При необходимости, снимите кожух, чтобы открыть доступ к насосу для подкачивания топлива.
- ☞ Сделайте несколько качков рычагом подкачивающего насоса вплоть до появления ощутимого сопротивления (первое нажатие на рычаг может быть жестким).
- ☞ Включите стартер и запустите двигатель (если двигатель не запустится с первой попытки, подождите около 15 секунд и повторите ее).
- ☞ После нескольких безуспешных попыток вновь подкачайте топливо насосом и запустите двигатель.
- ☞ Установите на место и закрепите защитный кожух.
- ☞ Закройте капот.

Двигатели 2 л и 2,2 л HDi



- ☞ Залейте в топливный бак не менее 5 литров дизельного топлива.
- ☞ Откройте капот.
- ☞ При необходимости, снимите кожух, чтобы открыть доступ к насосу для подкачивания топлива.
- ☞ Нажимайте на рычаг подкачивающего насоса вплоть до появления топлива в прозрачном шланге.
- ☞ Включите стартер и запустите двигатель (если двигатель не запустится с первой попытки, подождите около 15 секунд и повторите ее).
- ☞ После нескольких безуспешных попыток вновь подкачайте топливо насосом и запустите двигатель.
- ☞ Установите на место и закрепите защитный кожух.
- ☞ Закройте капот.

Бензиновые двигатели

На двигателе необходимо регулярно проверять уровни эксплуатационных жидкостей, а также периодически заменять некоторые элементы.

1. Бачок гидроусилителя рулевого управления.
2. Бачок омывателей ветрового стекла и фар.
3. Горловина бачка для доливки охлаждающей жидкости.
4. Горловина бачка для доливки тормозной жидкости.
5. Аккумуляторная батарея / Электрические предохранители.
6. Блок предохранителей.
7. Воздушный фильтр.
8. Щуп для проверки уровня масла в двигателе.
9. Горловина для заправки двигателя маслом.

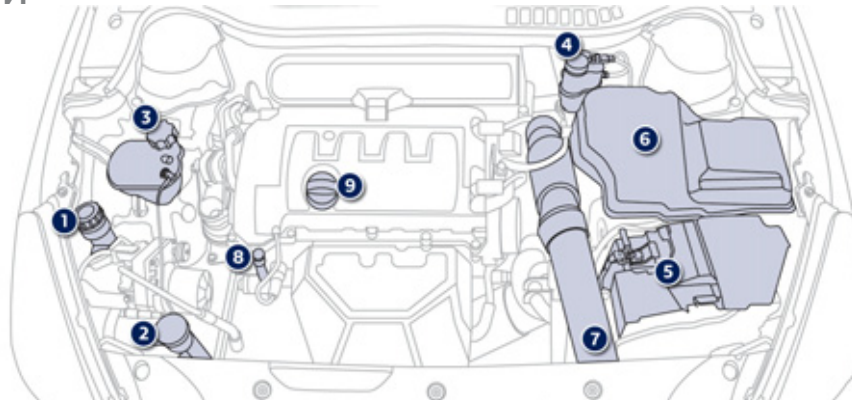

1,6 л 16V VTi 120 л.с.

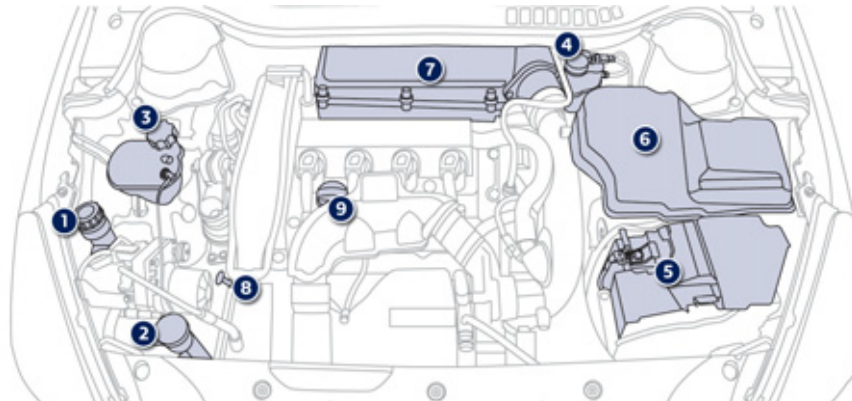

1,6 л 16V THP 155 л.с.

Дизельные двигатели

На двигателе необходимо регулярно проверять уровни эксплуатационных жидкостей, периодически заменять некоторые элементы, здесь же расположена система прокачки топливopодачи.

1. Бачок гидроусилителя рулевого управления.
2. Бачок омывателей ветрового стекла и фар.
3. Горловина бачка для доливки охлаждающей жидкости.
4. Горловина бачка для доливки тормозной жидкости.
5. Аккумуляторная батарея / Электрические предохранители.
6. Блок предохранителей.
7. Воздушный фильтр.
8. Щуп для проверки уровня масла в двигателе.
9. Горловина для заправки двигателя маслом.
10. Насос для прокачки топливной системы*.
11. Винт клапана отвода воздуха из топливной системы*.

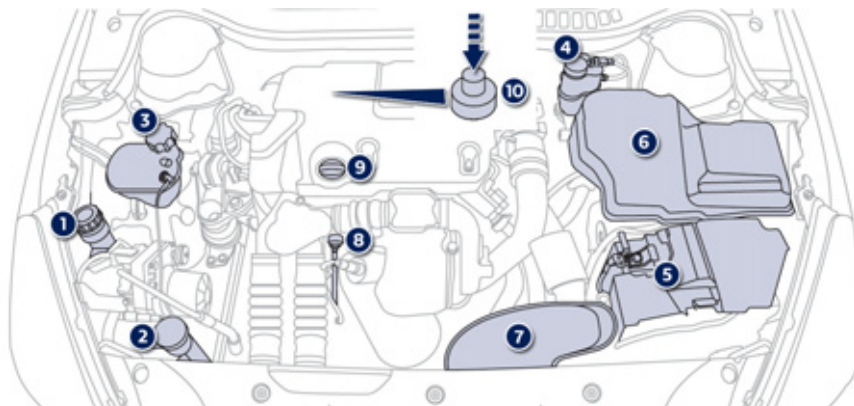

1,6 л HDi 110 л.с.

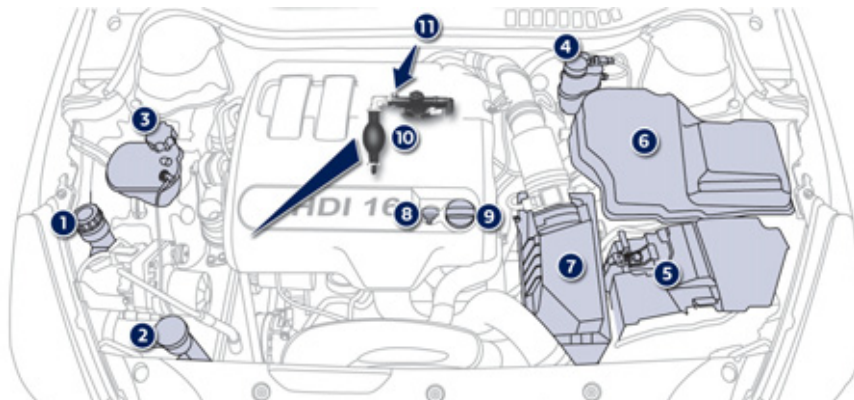

2,0 л HDi 140 л.с.

* В зависимости от силового агрегата.

Дизельные двигатели

На двигателе необходимо регулярно проверять уровни эксплуатационных жидкостей, периодически заменять некоторые элементы, здесь же расположена система прокачки топливopодачи.

1. Бачок гидроусилителя рулевого управления.
2. Бачок омывателей ветрового стекла и фар.
3. Горловина бачка для доливки охлаждающей жидкости.
4. Горловина бачка для доливки тормозной жидкости.
5. Аккумуляторная батарея / Электрические предохранители.
6. Блок предохранителей.
7. Воздушный фильтр.
8. Щуп для проверки уровня масла в двигателе.
9. Горловина для заправки двигателя маслом.
10. Насос для прокачки топливной системы*.
11. Винт клапана отвода воздуха из топливной системы*.

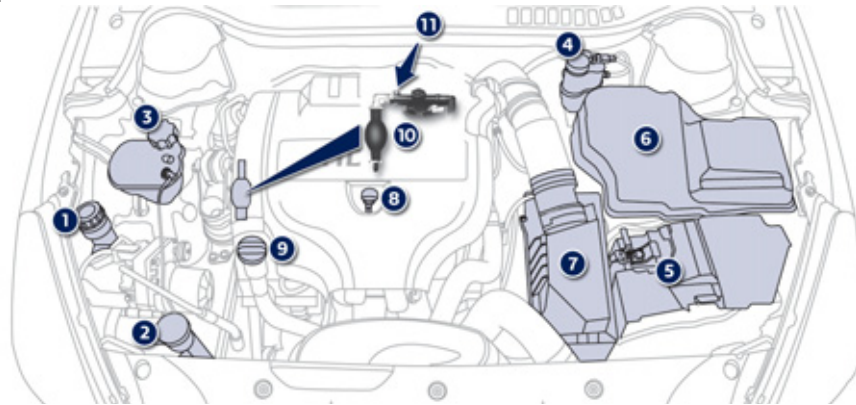

2,0 л HDi 163 л.с.

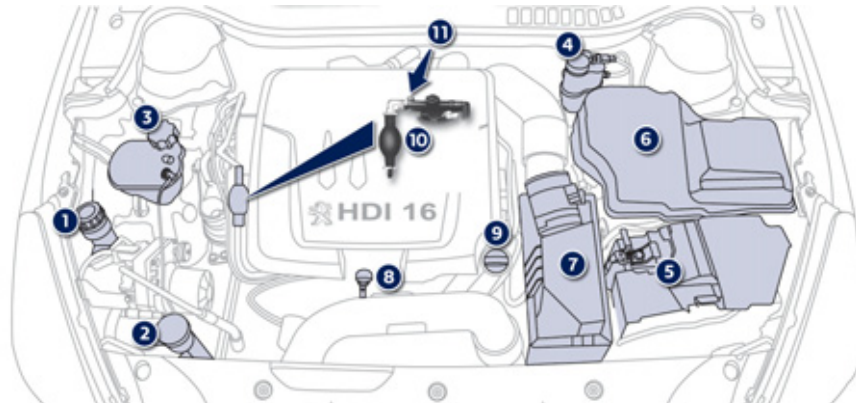

2,2 л HDi 200 л.с.

* В зависимости от силового агрегата.

Проверка уровней

В случае существенного падения уровня в какой-либо системе, ее следует проверить в сервисной сети PEUGEOT или в специализированном техцентре. Регулярно проверяйте все эти уровни в соответствии с указаниями сервисной книжки и условиями гарантии. При необходимости, пополняйте их, если не дано иных указаний.

! Будьте внимательны при работе в моторном отсеке - в нем имеются раскаленные участки, о которые можно обжечься.

Уровень масла



Проверять уровень можно либо при включении зажигания по показаниям датчика на панели приборов, либо при помощи масляного щупа.

Проверка масляным щупом будет достоверной, только если автомобиль установлен на горизонтальной площадке, а после остановки двигателя прошло не менее 30 минут.

Пополнение уровня масла путем доливки в промежутках между плановыми техническими обслуживаниями (или заменами масла) - естественная и необходимая операция. PEUGEOT рекомендует контролировать его и, если нужно, пополнять каждые 5 000 км пробега. После доливки масла контроль его уровня при включении зажигания по показаниям датчика на панели приборов будет верным только по истечении 30 минут после пополнения.

Замена масла в двигателе

Периодичность этой операции см. в Сервисной книжке.

Чтобы уберечь двигатель и систему нейтрализации отработавших газов от выхода из строя, не пользуйтесь присадками к моторному маслу.

Характеристики моторного масла

Выбранное моторное масло должно соответствовать особенностям Вашего двигателя и требованиям изготовителя автомобиля.

Уровень тормозной жидкости



Уровень тормозной жидкости должен находиться в зоне метки "MAXI". Если он ниже, проверьте износ тормозных колодок.

Замена тормозной жидкости

Периодичность этой операции см. в Сервисной книжке.

Характеристики тормозной жидкости

Тормозная жидкость должна соответствовать рекомендациям изготовителя автомобиля и требованиям стандартов DOT3 и DOT4.

Уровень в бачке гидроусилителя рулевого управления



Уровень рабочей жидкости в бачке ГУР должен всегда находиться возле метки "MAXI". На холодном двигателе откройте бачок и проверьте в нем уровень.

Уровень охлаждающей жидкости



Уровень охлаждающей жидкости должен находиться в зоне метки "MAXI", но никогда не превышать ее. На горячем двигателе

температура охлаждающей жидкости регулируется электрическим вентилятором.

Электровентилятор может включиться даже при остановленном двигателе: внимательно следите за тем, чтобы предметы и детали одежды не попали в лопасти.

Кроме того, система охлаждения двигателя находится под высоким давлением, поэтому дайте ему остыть в течение не менее одного часа, прежде чем пополнить уровень охлаждающей жидкости. Во избежание ожога, перед снятием крышки расширительного бачка отверните ее сначала на два оборота, чтобы снизить давление в системе охлаждения. После снижения давления снимите крышку и долейте охлаждающую жидкость.

Замена охлаждающей жидкости

Для охлаждающей жидкости замены не требуется.

Характеристики охлаждающей жидкости

Охлаждающая жидкость должна соответствовать рекомендациям изготовителя автомобиля.

Уровень жидкости в бачке омывателей стекол и фар



На автомобилях с омывателем фар, о низком уровне омывающей жидкости Вас известят звучащий зуммер и сообщение на дисплее.

Пополните его на ближайшей остановке автомобиля.

Характеристики жидкости омывателя

В целях сохранения оптимальных моющих свойств и во избежание замерзания моющей жидкости не следует пополнять или заменять ее водой.

Уровень присадки к дизтопливу (дизельный двигатель с сажевым фильтром)

О падении уровня присадки до минимума информирует сигнализатор общего назначения, который загорается в сопровождении звукового сигнала и сообщения на дисплее панели приборов.

Заправка

Заправку бачка присадкой следует осуществлять в кратчайшие сроки и только в сервисной сети PEUGEOT или в специализированный техцентр.

Отработанные нефтепродукты



Избегайте продолжительного контакта отработанного масла и технических жидкостей с открытыми участками тела. Большинство этих жидкостей токсичны и обладают повышенной разъедающей способностью.



Запрещено выливать отработанное масло, тормозную жидкость или охлаждающую жидкость в канализацию или на землю. Их следует собирать в специальные контейнеры, имеющиеся в сервисной сети PEUGEOT или в специализированном техцентре.

Контрольные проверки

Если нет иных указаний, осуществляйте контрольные проверки согласно сервисной книжке и в соответствии с силовым агрегатом Вашего автомобиля. Их также можно поручить специалистам сервисной сети PEUGEOT или специализированного техцентра.

Аккумуляторная батарея 12 В



Для аккумуляторной батареи обслуживания не требуется.
Тем не менее, проверяйте состояние клемм и затяжку наконечников проводов на них, особенно в периоды летней и зимней эксплуатации.

В случае каких-либо работ на батарее, прочтите рубрику "Аккумуляторная батарея 12 В", в которой содержатся рекомендации по мерам предосторожности при ее отключении и подключении.

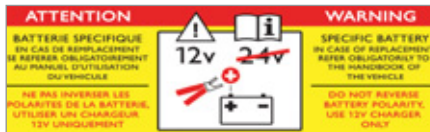

В данной табличке, особенно если речь идет о системе "стоп-старт", указывается, что на автомобиле используется 12-вольтовая свинцово-кислотная аккумуляторная батарея с особыми технико-эксплуатационными характеристиками, и что ее отключение или замена должны осуществляться только в условиях сервисной сети PEUGEOT или специализированного технического центра.

Воздушный и салонный фильтры



Информацию о периодичности замены этих элементов читайте в сервисной книжке.

В зависимости от окружающих условий (пыльная среда и т.п.) и условий эксплуатации автомобиля (вождение в городе и т.п.) **заменяйте их, если нужно, в два раза чаще.**

Загрязненный салонный фильтр может ухудшить работу системы кондиционирования воздуха и стать источником неприятных запахов.

Масляный фильтр



Масляный фильтр следует менять при каждой замене масла в двигателе.
Информацию о периодичности его замены читайте в сервисной книжке.

Сажевый фильтр (на дизельных модификациях)

SERVICE

О начале насыщения сажевого фильтра свидетельствует

кратковременное загорание этой лампы и сообщение на многофункциональном дисплее.

i Как только условия на дороге позволяют, прочистите фильтр, разогнавшись до скорости выше 60 км/ч и удерживая ее до тех пор, пока лампа не погаснет. Если контрольная лампа не гаснет, значит запас присадки недостаточен; см. параграф "Уровень присадки к дизтопливу".

Первые операции по регенерации сажевого фильтра на новых автомобилях могут сопровождаться запахом "горения" - это нормальное явление.

Иногда, после продолжительного движения автомобиля на малой скорости или в результате длительной работы двигателя в режиме холостого хода, в отработавших газах может содержаться повышенное количество водяных паров, особенно заметных в режиме ускорения. Они не оказывают влияния на работу двигателя и не наносят вреда окружающей среде.

Механическая коробка передач



Для коробки передач обслуживания не требуется (замена масла в ней не производится).

Информацию о периодичности проверки уровня масла в ней читайте в сервисной книжке.

Секвентальная 6-ступенчатая коробка передач



Для коробки передач обслуживания не требуется (замена рабочей жидкости в ней не производится). Информацию о периодичности контрольных проверок коробки читайте в сервисной книжке.

Автоматическая коробка передач



Для коробки передач обслуживания не требуется (замена рабочей жидкости в ней не производится).

Информацию о периодичности контрольных проверок коробки читайте в сервисной книжке.

Передние тормозные колодки



Износ тормозов зависит от стиля вождения - в частности, это касается автомобилей, которые эксплуатируются в городских условиях движения, характеризующихся частыми короткими перемещениями. Проверка

состояния тормозной системы может оказаться необходимой даже в интервале между очередными техническими обслуживаниями автомобиля.

Если в системе не обнаружено течи, падение уровня тормозной жидкости свидетельствует об износе тормозных колодок.

Контроль износа тормозных дисков



Проверку износа тормозных дисков следует осуществлять в сервисной сети PEUGEOT или в специализированном техцентре.

Стояночный тормоз



Слишком большой ход рукоятки или недостаточная эффективность стояночной тормозной системы требуют обязательной регулировки, не дожидаясь очередного технического обслуживания.

Проверку этой системы следует осуществлять в сервисной сети PEUGEOT или в специализированном техцентре.

Электрический стояночный тормоз



Данная система не требует никакого контроля. Тем не менее, в случае возникновения проблемы (см. раздел "Вождение - Электрический стояночный тормоз - § Неисправности в работе"), обратитесь в сервисную сеть PEUGEOT или в специализированный техцентр для проверки системы.

Подробную информацию см. в рубрике "Электрический стояночный тормоз - § Нарушения в работе".



Используйте только те технические жидкости, которые рекомендованы компанией "Автомобили PEUGEOT" или такие, которые обладают таким же качеством и аналогичными характеристиками.

Для обеспечения эффективности работы таких важных узлов и систем, как тормозная система, компания "Автомобили PEUGEOT" разработала и предлагает рабочие жидкости, созданные специально для изготавливаемых ею автомобилей. Во избежание выхода из строя электронных систем строго **запрещено** мыть моторный отсек и двигатель струей под высоким давлением.

Двигатели и коробки передач бензиновых модификаций

| Бензиновые двигатели | 1,6 л VTI 120 л.с. | | 1,6 л THP 156 л.с. | | 1,6 л THP 160 л.с. |
|---|--|-----------------------|------------------------------------|-----------------------|-----------------------|
| | Секвент. (6 ступ.) | Механич. (6 ступ.) | Автомат. (6 ступ.) | Механич. (6 ступ.) | |
| Коды вариантов исполнения | 8D5FH8/P - 8E5FH8/P 8D5FS8/P - 8E5FS8/P | 8D5FV8 - 8E5FV8 | 8D5FNA - 8E5FNA 8D5FVA - 8E5FVA | - | |
| Рабочий объем двигателя, см ³ | 1 598 | 1 598 | 1 598 | 1 598 | |
| Диам. цилиндра x ход поршня, мм | 77 x 85,8 | 77 x 85,8 | 77 x 85,8 | 77 x 85,8 | |
| Макс. мощность: по стандарту ЕС, кВт | 85 88 | 110 115 | - | - | |
| Частота вращения при макс. мощности, мин ⁻¹ | 6 000 | 6 000 | - | - | |
| Макс. крутящ. момент: по стандарту ЕС, Нм | 160 | 240 | - | - | |
| Частота вращ. при макс. крутящем моменте, мин ⁻¹ | 4 250 | 1 400 | - | - | |
| Топливо | Неэтилир. бензин | Неэтилир. бензин | Неэтилир. бензин | Неэтилир. бензин | |
| Каталитический нейтрализатор | есть | есть | есть | есть | |
| Заправочные емкости систем смазки, л | | | | | |
| Двигатель (с масл. фильтром) | 4,25 | 4,25 | 4,25 | 4,25 | |

Массы автомобилей и буксируемых прицепов (бензиновые модификации), кг

| Бензиновые двигатели | 1,6 л VTI 120 л.с. | | 1,6 л THP 156 л.с. | | | |
|--|--|-------|-----------------------|-------|------------------------------------|-------|
| | Секвент. (6 ступ.) | | Механич. (6 ступ.) | | Автомат. (6 ступ.) | |
| Коды вариантов исполнения | 8D5FH8/P - 8E5FH8/P 8D5FS8/P - 8E5FS8/P | | 8D5FV8 - 8E5FV8 | | 8D5FNA - 8E5FNA 8D5FVA - 8E5FVA | |
| Тип кузова | Седан | SW | Седан | SW | Седан | SW |
| - Масса порожнего автомобиля | 1 390 | 1 410 | 1 400 | 1 420 | 1 410 | 1 430 |
| - Снаряженная масса автомобиля (СМА)* | 1 465 | 1 485 | 1 475 | 1 495 | 1 485 | 1 505 |
| - Макс. допустимая масса груженого автомобиля (МДМГА) | 1 945 | 2 055 | 1 995 | 2 080 | 2 015 | 2 100 |
| - Разрешенная максимальная масса автопоезда (РММА) на уклоне 12 % | 3 345 | 3 355 | 3 595 | 3 580 | 3 615 | 3 600 |
| - Максимальная масса прицепа с тормозной системой (в пределах РММА) на уклоне 10 % или 12 % | 1 400 | 1 300 | 1 600 | 1 500 | 1 600 | 1 500 |
| - Максимальная масса прицепа с тормозной системой** (с перераспределением массы в пределах РММА) | 1 675 | 1 575 | 1 875 | 1 775 | 1 875 | 1 775 |
| - Максимальная масса прицепа без тормозной системы | 730 | 740 | 735 | 745 | 740 | 750 |
| - Рекомендуемая нагрузка на буксирное устройство | 75 | | 75 | | | |

* Снаряженная масса автомобиля включает в себя массу порожнего автомобиля и массу водителя (75 кг).

** Масса прицепа, оборудованного тормозной системой, может быть увеличена в пределах РММА на величину уменьшения МДМГА тягача; при этом следует помнить, что буксировка прицепа облегченным тягачом может ухудшить курсовую устойчивость автомобиля на дороге. Указанные величины РММА и буксируемых масс допустимы для условий вождения на высоте над уровнем моря до 1 000 метров; далее указанную массу буксируемого прицепа следует уменьшать на 10 % при подъеме на каждую последующую 1 000 метров.

В случае буксировки прицепа запрещается превышать скорость 100 км/ч (придерживайтесь действующих в Вашей стране правил).

При высоких температурах окружающего воздуха некоторые эксплуатационные и рабочие характеристики автомобиля могут автоматически снижаться, чтобы предохранить двигатель от перегрузки; при температуре за бортом выше 37 °С следует уменьшить массу буксируемого прицепа.

Массы автомобилей и буксируемых прицепов (бензиновые модификации), кг

| | | |
|--|-------------------------------|-----------|
| Бензиновый двигатель | 1,6 л ТНР 160 л.с. | |
| Коробка передач | Механич. (6 ступ.) | |
| Коды вариантов исполнения | - | |
| Тип кузова | Седан | SW |
| - Масса порожнего автомобиля | - | - |
| - Снаряженная масса автомобиля (СМА)* | - | - |
| - Макс. допустимая масса груженого автомобиля (МДМГА) | - | - |
| - Разрешенная максимальная масса автопоезда (РММА) на уклоне 12% | - | - |
| - Максимальная масса прицепа с тормозной системой (в пределах РММА) на уклоне 10% или 12% | - | - |
| - Максимальная масса прицепа с тормозной системой** (с перераспределением массы в пределах РММА) | - | - |
| - Максимальная масса прицепа без тормозной системы | - | - |
| - Рекомендуемая нагрузка на буксирное устройство | - | - |

* Снаряженная масса автомобиля включает в себя массу порожнего автомобиля и массу водителя (75 кг).

** Масса прицепа, оборудованного тормозной системой, может быть увеличена в пределах РММА на величину уменьшения МДМГА тягача; при этом следует помнить, что буксировка прицепа облегченным тягачом может ухудшить курсовую устойчивость автомобиля на дороге. Указанные величины РММА и буксируемых масс допустимы для условий вождения на высоте над уровнем моря до 1 000 метров; далее указанную массу буксируемого прицепа следует уменьшать на 10 % при подъеме на каждую последующую 1 000 метров.

В случае буксировки прицепа запрещается превышать скорость 100 км/ч (придерживайтесь действующих в Вашей стране правил).

При высоких температурах окружающего воздуха некоторые эксплуатационные и рабочие характеристики автомобиля могут автоматически снижаться, чтобы предохранить двигатель от перегрузки; при температуре за бортом выше 37 °С следует уменьшить массу буксируемого прицепа.

Двигатели и коробки передач дизельных модификаций

| Дизельные двигатели | 1,6 л HDi 110 л.с. | | | |
|---|-----------------------|----|-----------------------|----|
| | Механич. (5 ступ.) | | Секвент. (6 ступ.) | |
| Коды вариантов исполнения | 8D9HL0 - 8E9HL0 | | 8D9HR8/PS - 8E9HR8/PS | |
| Тип кузова | Седан | SW | Седан | SW |
| Рабочий объем двигателя, см ³ | 1 560 | | 1 560 | |
| Диам. цилиндра x ход поршня, мм | 75 x 88,3 | | 75 x 88,3 | |
| Макс. мощность: по стандарту ЕС, кВт | 84 | | 84 | |
| Частота вращения при макс. мощности, мин ⁻¹ | 3 600 | | 3 600 | |
| Макс. крутящ. момент: по стандарту ЕС, Нм | 240 | | 270 | |
| Частота вращ. при макс. крутящем моменте, мин ⁻¹ | 1 750 | | 1 750 | |
| Топливо | Диз. топливо | | | |
| Каталитический нейтрализатор | есть | | | |
| Сажевый фильтр | есть | | | |
| Заправочные емкости систем смазки, л | | | | |
| Двигатель (с масл. фильтром) | 3,25 | | | |

Двигатели и коробки передач дизельных модификаций

| Дизельные двигатели | 2,0 л HDi 140 л.с. | | 2,0 л HDi 163 л.с. | | | |
|---|------------------------------------|----|------------------------------------|----|-----------------------|----|
| | Механич. (6 ступ.) | | Автомат. (6 ступ.) | | Механич. (6 ступ.) | |
| Коды вариантов исполнения | 8DRHR8 - 8ERHR8 8DRHF8 - 8ERHF8 | | 8DRHHA - 8ERHHA 8DRHDA - 8ERHDA | | 8DRHH8 - 8ERHH8 | |
| Тип кузова | Седан | SW | Седан | SW | Седан | SW |
| Рабочий объем двигателя, см ³ | 1 997 | | 1 997 | | | |
| Диам. цилиндра x ход поршня, мм | 85 x 88 | | 85 x 88 | | | |
| Макс. мощность: по стандарту ЕС, кВт | 100 103 | | 100 120 | | | |
| Частота вращения при макс. мощности, мин ⁻¹ | 4 000 | | 3 750 | | | |
| Макс. крутящ. момент: по стандарту ЕС, Нм | 320 | | 340 | | | |
| Частота вращ. при макс. крутящем моменте, мин ⁻¹ | 2 000 | | 2 000 | | | |
| Топливо | Диз. топливо | | | | | |
| Каталитический нейтрализатор | есть | | | | | |
| Сажевый фильтр | есть | | | | нет | |
| Заправочные емкости систем смазки, л | | | | | | |
| Двигатель (с масл. фильтром) | 5,25 | | 5 | | | |

Двигатели и коробки передач дизельных модификаций

| | | |
|---|-------------------------------|----|
| Дизельный двигатель | 2,2 л HDi 204 л.с. | |
| Коробка передач | Автомат. (6 ступ.) | |
| Коды вариантов исполнения | 8D4HLA - 8E4HLA | |
| Тип кузова | Седан | SW |
| Рабочий объем двигателя, см ³ | 2 179 | |
| Диам. цилиндра x ход поршня, мм | 85 x 96 | |
| Макс. мощность: по стандарту ЕС, кВт | 150 | |
| Частота вращения при макс. мощности, мин ⁻¹ | 3 500 | |
| Макс. крутящ. момент: по стандарту ЕС, Нм | 450 | |
| Частота вращ. при макс. крутящем моменте, мин ⁻¹ | 2 000 | |
| Топливо | Диз. топливо | |
| Каталитический нейтрализатор | есть | |
| Сажевый фильтр | есть | |
| Заправочные емкости систем смазки, л | | |
| Двигатель (с масл. фильтром) | 5,25 | |

Массы автомобилей и буксируемых прицепов (дизельные модификации), кг

| Дизельный двигатель | 1,6 л HDi 110 л.с. | | | |
|--|-----------------------|-------|-----------------------|-------|
| | Механич. (5 ступ.) | | Секвент. (6 ступ.) | |
| Коды вариантов исполнения | 8D9HL0 - 8E9HL0 | | 8D9HR8/PS - 8E9HR8/PS | |
| Тип кузова | Седан | SW | Седан | SW |
| - Масса порожнего автомобиля | 1 405 | 1 425 | 1 410 | 1 430 |
| - Снаряженная масса автомобиля (СМА)* | 1 480 | 1 500 | 1 485 | 1 505 |
| - Макс. допустимая масса груженого автомобиля (МДМГА) | 1 975 | 2 080 | 2 005 | 2 100 |
| - Разрешенная максимальная масса автопоезда (РММА) на уклоне 12% | 3 175 | 3 180 | 3 205 | 3 200 |
| - Максимальная масса прицепа с тормозной системой (в пределах РММА) на уклоне 10% или 12% | 1 200 | 1 100 | 1 200 | 1 100 |
| - Максимальная масса прицепа с тормозной системой** (с перераспределением массы в пределах РММА) | 1 475 | 1 375 | 1 475 | 1 375 |
| - Максимальная масса прицепа без тормозной системы | 740 | 745 | 740 | 750 |
| - Рекомендуемая нагрузка на буксирное устройство | 75 | | | |

* Снаряженная масса автомобиля включает в себя массу порожнего автомобиля и массу водителя (75 кг).

** Масса прицепа, оборудованного тормозной системой, может быть увеличена в пределах РММА на величину уменьшения МДМГА тягача; при этом следует помнить, что буксировка прицепа облегченным тягачом может ухудшить курсовую устойчивость автомобиля на дороге. Указанные величины РММА и буксируемых масс допустимы для условий вождения на высоте над уровнем моря до 1000 метров; далее указанную массу буксируемого прицепа следует уменьшать на 10 % при подъеме на каждую последующую 1 000 метров.

В случае буксировки прицепа запрещается превышать скорость 100 км/ч (придерживайтесь действующих в Вашей стране правил).

При высоких температурах окружающего воздуха некоторые эксплуатационные и рабочие характеристики автомобиля могут автоматически снижаться, чтобы предохранить двигатель от перегрузки; при температуре за бортом выше 37 °С следует уменьшить массу буксируемого прицепа.

Массы автомобилей и буксируемых прицепов (дизельные модификации), кг

| Дизельные двигатели | 2,0 л HDi 140 л.с. | | 2,0 л HDi 163 л.с. | | | |
|--|------------------------------------|-------|------------------------------------|-------|-----------------------|-------|
| | Механич. (6 ступ.) | | Автомат. (6 ступ.) | | Механич. (6 ступ.) | |
| Коды вариантов исполнения | 8DRHR8 - 8ERHR8 8DRHF8 - 8ERHF8 | | 8DRHHA - 8ERHHA 8DRHDA - 8ERHDA | | 8DRHH8 - 8ERHH8 | |
| Тип кузова | Седан | SW | Седан | SW | Седан | SW |
| - Масса порожнего автомобиля | 1 430 | 1 500 | 1 520 | 1 540 | 1 480 | 1 500 |
| - Снаряженная масса автомобиля (СМА)* | 1 505 | 1 575 | 1 595 | 1 615 | 1 555 | 1 575 |
| - Макс. допустимая масса груженого автомобиля (МДМГА) | 2 065 | 2 140 | 2 105 | 2 180 | 2 075 | 2 140 |
| - Разрешенная максимальная масса автопоезда (PMMA) на уклоне 12% | 3 665 | 3 640 | 3 405 | 3 380 | 3 675 | 3 640 |
| - Максимальная масса прицепа с тормозной системой (в пределах PMMA) на уклоне 10% или 12% | 1 600 | 1 500 | 1 300 | 1 200 | 1 600 | 1 500 |
| - Максимальная масса прицепа с тормозной системой** (с перераспределением массы в пределах PMMA) | 1 875 | 1 775 | 1 575 | 1 475 | 1 875 | 1 775 |
| - Максимальная масса прицепа без тормозной системы | 750 | | 750 | | | |
| - Рекомендуемая нагрузка на буксирное устройство | 75 | | 75 | | | |

* Снаряженная масса автомобиля включает в себя массу порожнего автомобиля и массу водителя (75 кг).

** Масса прицепа, оборудованного тормозной системой, может быть увеличена в пределах PMMA на величину уменьшения МДМГА тягача; при этом следует помнить, что буксировка прицепа облегченным тягачом может ухудшить курсовую устойчивость автомобиля на дороге. Указанные величины PMMA и буксируемых масс допустимы для условий вождения на высоте над уровнем моря до 1000 метров; далее указанную массу буксируемого прицепа следует уменьшать на 10 % при подъеме на каждую последующую 1 000 метров.

В случае буксировки прицепа запрещается превышать скорость 100 км/ч (придерживайтесь действующих в Вашей стране правил).

При высоких температурах окружающего воздуха некоторые эксплуатационные и рабочие характеристики автомобиля могут автоматически снижаться, чтобы предохранить двигатель от перегрузки; при температуре за бортом выше 37 °C следует уменьшить массу буксируемого прицепа.

Массы автомобилей и буксируемых прицепов (дизельные модификации), кг

| | | |
|--|-------------------------------|-----------|
| Дизельный двигатель | 2,2 л HDi 204 л.с. | |
| Коробка передач | Автомат. (6 ступ.) | |
| Код варианта исполнения | 8D4HLA - 8E4HLA | |
| Тип кузова | Седан | SW |
| - Масса порожнего автомобиля | 1 540 | 1 660 |
| - Снаряженная масса автомобиля (СМА)* | 1 615 | 1 735 |
| - Макс. допустимая масса груженого автомобиля (МДМГА) | 2 155 | 2 280 |
| - Разрешенная максимальная масса автопоезда (РММА) на уклоне 12% | 3 855 | 3 880 |
| - Максимальная масса прицепа с тормозной системой (в пределах РММА) на уклоне 10% или 12% | 1 700 | 1 600 |
| - Максимальная масса прицепа с тормозной системой** (с перераспределением массы в пределах РММА) | 1 975 | 1 875 |
| - Максимальная масса прицепа без тормозной системы | 750 | |
| - Рекомендуемая нагрузка на буксирное устройство | 75 | |

* Снаряженная масса автомобиля включает в себя массу порожнего автомобиля и массу водителя (75 кг).

** Масса прицепа, оборудованного тормозной системой, может быть увеличена в пределах РММА на величину уменьшения МДМГА тягача; при этом следует помнить, что буксировка прицепа облегченным тягачом может ухудшить курсовую устойчивость автомобиля на дороге. Указанные величины РММА и буксируемых масс допустимы для условий вождения на высоте над уровнем моря до 1000 метров; далее указанную массу буксируемого прицепа следует уменьшать на 10 % при подъеме на каждую последующую 1 000 метров.

В случае буксировки прицепа запрещается превышать скорость 100 км/ч (придерживайтесь действующих в Вашей стране правил).

При высоких температурах окружающего воздуха некоторые эксплуатационные и рабочие характеристики автомобиля могут автоматически снижаться, чтобы предохранить двигатель от перегрузки; при температуре за бортом выше 37 °С следует уменьшить массу буксируемого прицепа.

Габаритные размеры, мм

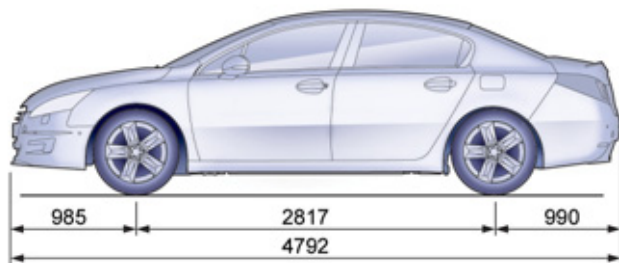
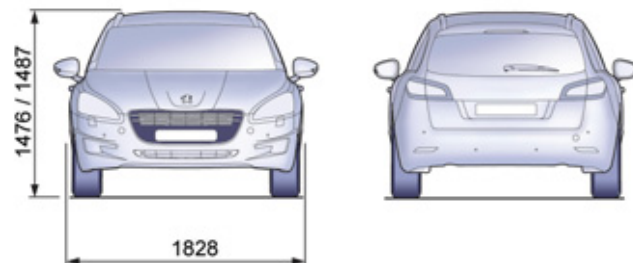
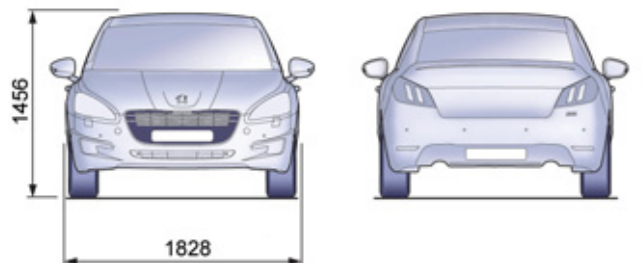

Седан

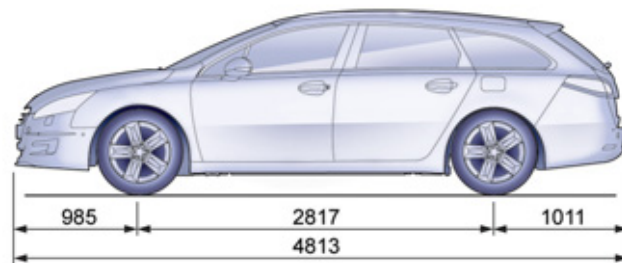

SW

Идентификационные данные

Различные средства маркировки, нанесенные на автомобиль для его идентификации и поиска.

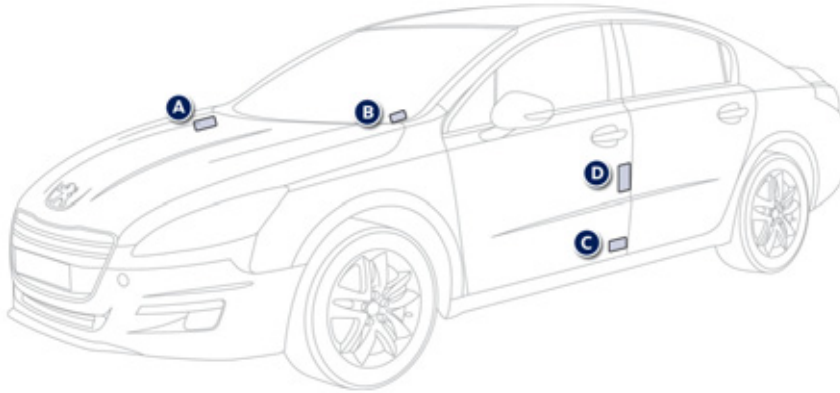

A. Серийный номер в моторном отсеке.

Этот номер выбит на кузове возле верхней опоры стойки подвески.

B. Серийный номер на нижней поперечине рамы ветрового стекла.

Этот номер содержится на наклейочной табличке и просматривается через ветровое стекло.

C. Табличка с заводским номером.

Этот номер содержится в табличке, наклеенной на дверную стойку со стороны водителя.

D. Табличка с данными шин и декоративного покрытия.

Эта табличка наклеена на средней стойке со стороны водителя.

На ней указаны:

- давление для порожнего и нагруженного автомобиля,
- размеры шин,
- марки шин, рекомендованные заводом-изготовителем,
- давление воздуха в запасном колесе,
- артикул цвета декоративного покрытия кузова.



Давление воздуха следует проверять на холодных шинах не реже одного раза в месяц.



Недостаточное давление воздуха в шинах ведет к перерасходу топлива.

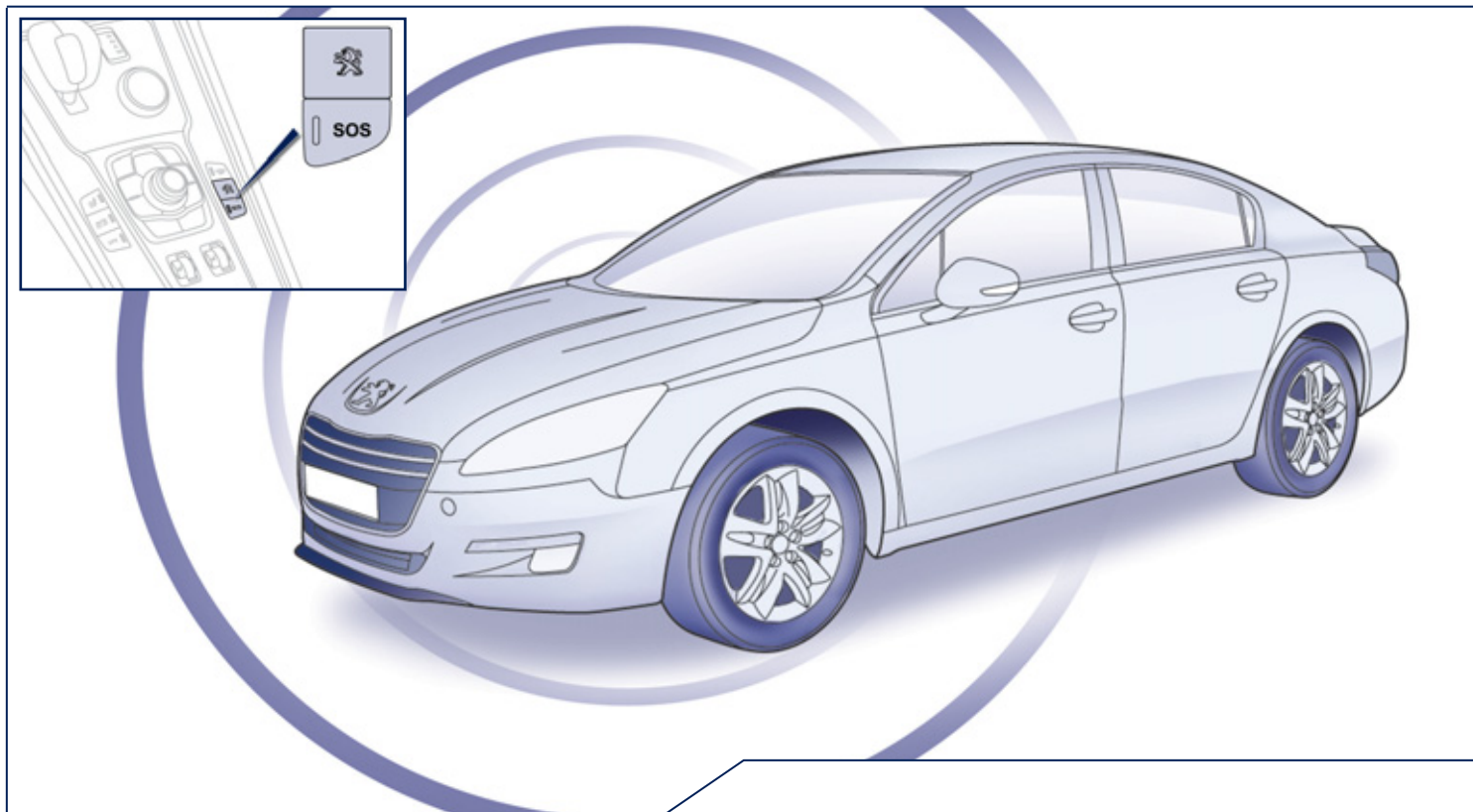

ВЫЗОВ ЭКСТРЕННОЙ ИЛИ ТЕХНИЧЕСКОЙ ПОМОЩИ

ВЫЗОВ СЛУЖБЫ ЭКСТРЕННОЙ ИЛИ ТЕХНИЧЕСКОЙ ПОМОЩИ

PEUGEOT CONNECT SOS



В экстренной ситуации нажмите на эту кнопку и удерживайте ее более 2 секунд. Мигающий зеленый светодиод и голосовой информатор подтвердят отправку вызова в колл-центр PEUGEOT CONNECT SOS*.

Светодиод зеленого цвета продолжит гореть (не мигая), если связь со службой установлена. Он погаснет по окончании связи.

Если сразу нажать еще раз на эту же кнопку, вызов будет отменен. Зеленый светодиод погаснет. Отмену вызова подтвердит голосовой информатор.

Чтобы отменить вызов, ответьте колл-центру PEUGEOT CONNECT SOS и сообщите, что это ошибка.

Колл-центр PEUGEOT CONNECT SOS сразу определит Ваше местонахождение, свяжется с вами на Вашем языке** и, при необходимости, направит к Вам спасателей из соответствующих вспомогательных служб**. В странах, где такой службы нет или от нее отказались, вызов напрямую отправляется службе технической помощи (112) без определения местонахождения автомобиля.

 Если датчик подушки безопасности зафиксирует удар, вызов экстренной помощи будет отправлен автоматически, независимо от возможного срабатывания подушек безопасности.

* В соответствии с генеральным соглашением, заключаемым в торговой точке при наличии такой услуги и с учетом лимитов, обусловленных технической и технологической возможностями.

** В зависимости от географической зоны действия системы PEUGEOT CONNECT SOS, PEUGEOT CONNECT ASSISTANCE и официального языка, выбранного владельцем автомобиля.

Список стран, расположенных в зоне действия службы PEUGEOT CONNECT имеется в торгово-сервисной сети или на сайте www.peugeot.ru.

PEUGEOT CONNECT ASSISTANCE



Нажмите на эту кнопку и удерживайте более 2 секунд, чтобы запросить техническую помощь в случае выхода из строя автомобиля.

Голосовое сообщение известит Вас о том, что Ваш звонок принят**.

Если сразу нажать еще раз на эту же кнопку, вызов будет отменен. Отмена вызова подтверждается голосовым информатором.

РАБОТА СИСТЕМЫ



При включении зажигания загорается на три секунды зеленый светодиод, что подтверждает работоспособность системы.



Сигнализатор оранжевого цвета мигает: в системе обнаружена неисправность.
Сигнализатор оранжевого цвета горит не мигая: замените элемент питания системы вызова помощи.
В обоих случаях необходимо обратиться в сервисную сеть PEUGEOT.

Если Вы купили автомобиль не в сети PEUGEOT, Вам следует поинтересоваться настройками этой системы и попросить специалистов своей сети внести в них изменения. В многоязычных странах систему можно настроить на работу на официальном языке по Вашему выбору.

По техническим соображениям, в частности, в целях улучшения качества услуг PEUGEOT CONNECT, изготовитель оставляет за собой право в любой момент осуществлять обновление бортовой телекоммуникационной системы.

АУДИОСИСТЕМА JBL

Система Hi-Fi 5.1 создана и усовершенствована в тесном сотрудничестве инженеров PEUGEOT и специалистов компании JBL.



Четыре разнесенных двухканальных акустических системы, разделенных активным фильтром, оптимально размещены в передней и задней частях салона.

В их основе использованы твитер с тканевым куполом, стабильно обеспечивающим сбалансированное воспроизведение высоких частот и мидбас 50W RMS с обращенной магнитной системой и неодимовым сердечником, способный обеспечивать высококачественное звучание на низких частотах.

Центральный канал на панели приборов создает более цельную звуковую сцену, обеспечивающую слушателю восприятие музыкальной записи, как в реальной обстановке.

Расположенный в багажнике басовый ящик вмещает в себя самый настоящий трехкатушечный сабвуфер мощностью 150 ватт, смонтированный в пространстве, рассчитанном на оптимальную нагрузку, придающую низкочастотному спектру глубину и точность звучания.

Всю эту систему обслуживает десятиканальный усилитель 500W RMS с нагрузкой 2 Ом, в котором использованы передовые технологии, обеспечивающие объемное звучание и оптимальное распределение звука так, чтобы и водитель и пассажиры могли полностью оценить высокое качество акустики в салоне автомобиля.

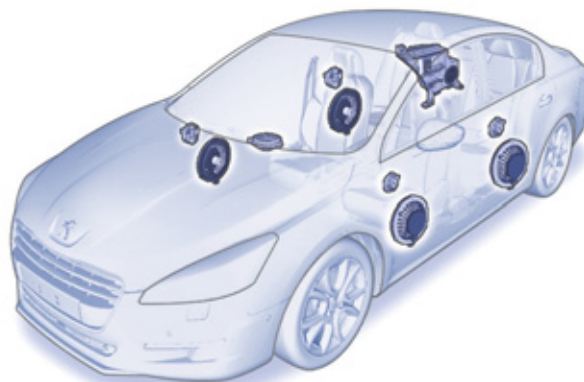

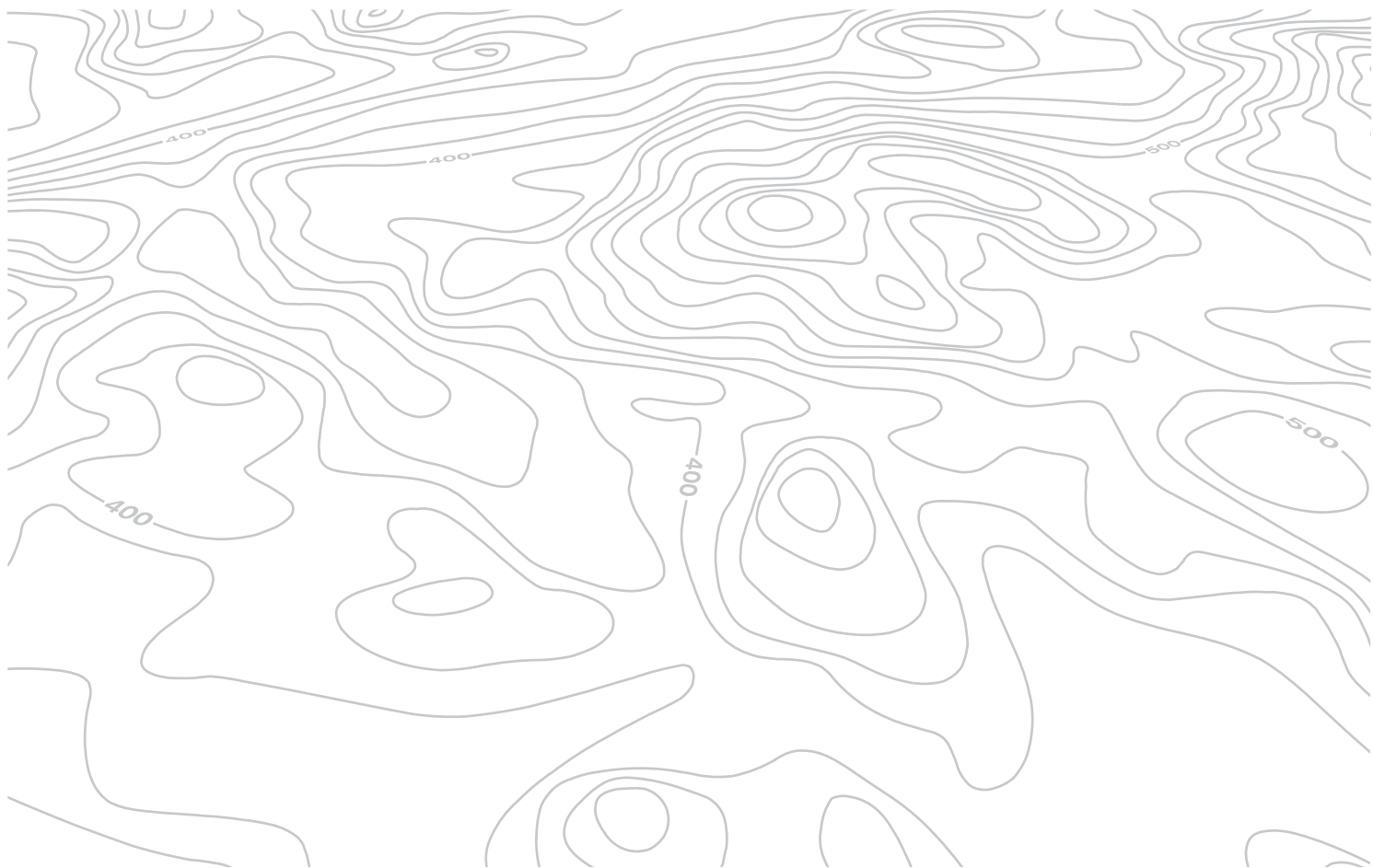

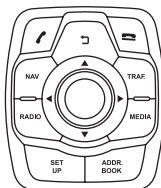
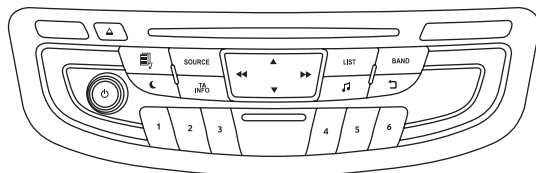

WIP NAV+

GPS НАВИГАЦИЯ

МУЛЬТИМЕДИЙНАЯ АВТОМАГНИТОЛА И ТЕЛЕФОН BLUETOOTH

СОДЕРЖАНИЕ

| | | |
|-----------|--|-----------------|
| 01 | Первое знакомство - Передняя панель | стр. 244 |
| 02 | Переключатели на рулевом колесе | стр. 246 |
| 03 | Краткое описание работы системы | стр. 247 |
| 04 | Система навигации и наведения | стр. 249 |
| 05 | Информация о дорожном движении | стр. 263 |
| 06 | Телефон | стр. 266 |
| 07 | Записная книжка - ADDR BOOK | стр. 274 |
| 08 | Радиоприемник | стр. 277 |
| 09 | Музыкальные медиапроигрыватели | стр. 280 |
| 10 | Настройки радиоприемника | стр. 286 |
| 11 | Настройки | стр. 287 |
| 12 | Экранное меню | стр. 288 |
| | Часто задаваемые вопросы | стр. 291 |



Система защищена и предназначена для работы исключительно на Вашем автомобиле.



По соображениям безопасности водитель должен осуществлять все операции, требующие особого внимания, только на остановленном автомобиле. Если двигатель остановлен, то, в целях предупреждения ускоренного разряда аккумуляторной батареи, система автоматически отключается при срабатывании режима энергосбережения.

01 ПЕРВЫЕ ШАГИ

При длительном нажатии:
инициализация системы.

Кнопка **MODE**: выбор типа
постоянной индикации.

Вращение: настройка
громкости (у каждого источника
аудиосигнала она своя, в т.ч.
и у транслятора дорожной
информации, и у навигатора).

Выключ. / включ.
При кратком нажатии: выключение /
восстановление звука.

Черный экран.

Выбор:
- автоматической настройки радиоприемника на
частоту в нижнем/верхнем диапазонах.
- предыдущего / следующего CD-трека,
MP3-композиции или медиафайла.
Перемещение влево/вправо, в режиме **"Move the map"**.

Выбор источника
аудиосигнала: CD,
USB, AUX, плееры
Apple®, Bluetooth
Streaming, Radio.

Включ. / выключ.
функции TA
("Дорожная
информация").

Показ списка принятых станций, треков или плей-
листов CD/MP3/плеер Apple®.
При длительном нажатии: ведение классификации
файлов MP3/WMA/обновление списка принятых
станций.

Выбор частотного
диапазона AM / FM.

Завершение текущего действия,
переход в начало директории.
При длительном нажатии:
возврат к постоянной
индикации.

Аудионастройки **"Audio
settings"**: звуковое поле,
низкие частоты, высокие
частоты, тонкомпенсация,
распределение, баланс левых-
правых, баланс передних-
задних, автоматическая
регулировка громкости.

При кратком
нажатии: выбор
радиостанции из
памяти.
При длительном
нажатии: внесение
в память принятой
станции.

Выбор:
- предыдущей/следующей строки из списка или меню.
- предыдущего/следующего плей-листа с медиаустройства.
- пошаговая настройка на частоту предыдущей/
следующей радиостанции.
- предыдущего/следующего плей-листа MP3.
Перемещение карты вверх / вниз, в режиме **"Move the
map"** ("Переместить карту").



01 ПЕРВЫЕ ШАГИ

Открытие меню **"Telephone"** и показ списка последних вызовов или принятие входящего звонка.

Открытие меню **"Navigation - guidance"** и показ последних маршрутов.

Источник - радиоприемник, открытие меню **"FM / AM band"** и показ списка принятых станций.

Открытие меню **"Configuration"**.
При длительном нажатии: показ зоны действия GPS и демонстрационный режим навигатора.

Завершение текущего действия, переход в начало директории.
При длительном нажатии: возврат к постоянной индикации.

Отказ от входящего звонка или отбой текущего разговора.

Открытие меню **"Traffic information"** и показ текущих уведомлений о дорожном движении.

Источник-медианоситель, открытие меню **"MEDIA"** и показ списка композиций.

Ручка для выбора и подтверждения своих действий - ОК:
Выбор элемента на экране или в списке или в меню, затем - подтверждение кратким нажатием.

Помимо меню и списков, кратким нажатием можно открывать контекстные меню из присутствующих на экране.

Вращение при показе на экране карты: увеличение/уменьшение масштаба карты.

Показ списка контактов /
Открытие меню **"Directory of contacts"** ("Контакты").



02 БЛОК УПРАВЛЕНИЯ НА РУЛЕВОМ КОЛЕСЕ

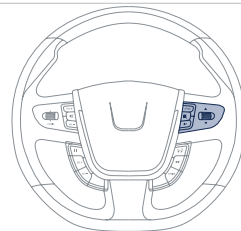
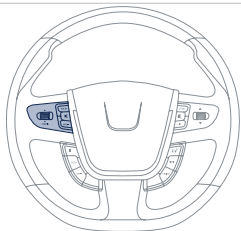

| | | |
|--|--|---|
| | | <ul style="list-style-type: none"> - При нажатии на ручку: открывается меню на дисплее панели приборов. - При вращении ручки: просмотр позиций меню на дисплее панели приборов. |
| | | <ul style="list-style-type: none"> - Увеличить громкость. |
| | | <ul style="list-style-type: none"> - Отключить / восстановить звук. |
| | | <ul style="list-style-type: none"> - Уменьшить громкость. |

| | | |
|--|--|--|
| | | <ul style="list-style-type: none"> - При вращении ручки. Радио: автоматический выбор радиостанции в нижнем / верхнем диапазоне. Медианоситель: предыдущая / следующая композиция. - При нажатии, а затем вращении: доступ к 6 станциям, сохраненным в памяти. |
| | | <ul style="list-style-type: none"> - Смена источника аудиосигнала. - Кнопка TEL/SRC: (при кратком нажатии): Ответить на входящий звонок. Во время разговора: доступ к меню "Телефон": завершение текущего разговора, конфиденциальный режим, режим громкой связи. - Кнопка TEL/SRC (при длительном нажатии): Отказ от ответа на входящий звонок или завершение текущего разговора. Не во время разговора, доступ к меню "Телефон" (набор номера, контакты, журнал звонков, автоответчик). |
| | | <ul style="list-style-type: none"> - Выбор вида постоянной индикации на дисплее. |
| | | <ul style="list-style-type: none"> - Радио: показ на дисплее списка радиостанций. Медианоситель: показ на дисплее списка композиций. |

03 КРАТКОЕ ОПИСАНИЕ РАБОТЫ СИСТЕМЫ



Нажимая поочередно на кнопку **MODE**, можно открывать функции:

"РАДИО"

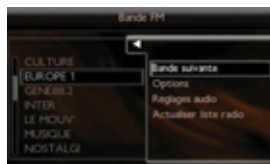

"ТЕЛЕФОН"

(Во время разговора)

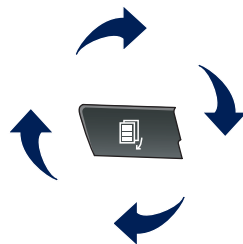

"КАРТА НА ВЕСЬ ЭКРАН"

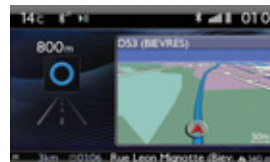

"КАРТА В ОТДЕЛЬНОМ ОКНЕ"

(Если наведение включено)



SETUP: НАСТРОЙКИ

календарь и часы, индикация на дисплее, звуки.



Смена источника аудиосигнала:

RADIO: прослушивание РАДИО.

MUSIC: прослушивание MUSIC.



Для ухода за дисплеем следует пользоваться не оставляющей царапин мягкой салфеткой (как для очков) и не применять чистящих и моющих составов.



Подробное содержание всех меню находится в рубрике "Экранное меню".

03 КРАТКОЕ ОПИСАНИЕ РАБОТЫ СИСТЕМЫ

КОНТЕКСТНЫЕ ПУНКТЫ МЕНЮ



При нажатии на ручку настройки открываются меню быстрых настроек, соответствующие системе, отраженной на экране.

РАДИО:

- 1 Activate / Deactivate TA
Активировать / Отключить информацию о дорож. движении (ТА)
- 1 Activate / Deactivate RDS
Активировать / Отключить RDS
- 1 Guidance options
Дополнительные возможности наведения
- 2 Change waveband
Сменить диапазон
- 2 Activate / Deactivate TA information
Включить / Выключить дорожные сообщения "ТА"

ТЕЛЕФОН (на связи):

- 1 Private mode
Режим "Трубка"
- 1 Put call on hold
Режим ожидания

- 1 DTMF ring tones
Тональный набор

- 1 Hang up
Отбой

МУЗЫКАЛЬНЫЕ МЕДИАПЛЕЕРЫ, CD или USB (в зависимости от медиаустройства):

Режимы считывания:

- 1 Normal
Обычный
- 1 Random
Случайный
- 1 Random on all media
Случайный со всех медиаустройств
- 1 Repetition
Повторяющийся

КАРТА ВО ВСЕЬ ЭКРАН ИЛИ КАРТА В ОТДЕЛЬНОМ ОКНЕ:

- 1 Stop / Restore guidance
Выкл. / Повтор. вкл. навигатора

- 1 Select destination
Выбор направления

- 2 Enter an address
Ввести адрес

- 2 Directory
Репертуар

- 2 GPS coordinates
GPS координаты

- 1 Divert route
Отклониться от направления

- 1 Move the map
Перемещать карту

- 2 Info. on location
Информация по местонахождению

- 2 Select as destination
Задать направление

- 2 Select as stage
Выбрать, как остановку

- 2 Save this place (contacts)
Запомнить местонахождение (контакты)

- 2 Quit map mode
Выйти из режима карты

- 1 Guidance criteria
Критерии навигатора

04 НАВИГАЦИЯ - НАВЕДЕНИЕ

Открытие меню "НАВИГАЦИЯ"



Нажмите на **NAV** ("Навигация").

Длительно нажав на торцевую кнопку переключателя световых приборов, можно повторить последнее указание навигатора.

Чтобы удалить последние пункты назначения, выберите "**Guidance options**" в меню навигации, затем выберите "**Delete last destinations**" ("Удалить последние пункты назначения") и подтвердите. Выберите "**Yes**" и подтвердите.
Удалить только один пункт назначения невозможно.

"Navigation - guidance" ("Навигация - Наведение")

Появится список последних пунктов назначения.

"**Select destination**" ("Выбрать пункт назначения")

"**Journey leg and route**" ("Этапы и маршруты")

"**Guidance options**" ("Доп. возможности наведения")

"**Map management**" ("Управление картой")

"**Stop / Restore guidance**" ("Выкл. / Восстан. наведение")

Выйти из списка в меню (влево/вправо).



или



Обратитесь в сервисную сеть PEUGEOT за обновленными картографическими данными.

04 НАВИГАЦИЯ - НАВЕДЕНИЕ

ВЫБОР КОНЕЧНОГО ПУНКТА

ВЫБОР НОВОГО НАПРАВЛЕНИЯ

| | | | |
|---|--|--|---|
| 1 |  | Нажмите на NAV ("Навигация"), чтобы открыть меню "Navigation - guidance" ("Навигация-Наведение"). |  |
| 2 |  | Выберите "Select destination" ("Выбрать направление") и подтвердите, затем выберите "Enter an address" ("Ввести адрес") и подтвердите. |  |
| 3 |  | Выберите функцию "Country" ("Страна"), затем подтвердите. |  |
| 4 |  | выберите функцию "Town" ("Город"), затем подтвердите, чтобы зарегистрировать город назначения. |  |
| 5 |  | Наберите город по буквам, подтверждая каждую из них нажатием на ручку настройки. |  |

| | | | |
|---|--|---|---|
| 6 |  | Из предоставленного списка выберите нужный город и подтвердите выбор. При нажатии на кнопку "List" ("Список") на дисплее открывается список городов данной страны в виде перехватывающей подсказки, срабатывающей при наборе первых букв. |  |
| 7 |  | Вращая ручку настройки, выберите "OK" , затем подтвердите. |  |
| 8 |  | По возможности дополните информацию "Road:" ("Дорога") и "Номер /Пересечение дорог" тем же способом. |  |
|  | | Выберите "Archive" ("Архив") для запоминания введенного адреса в контактной строке. Система позволяет внести до 400 адресов. | |
| 9 |  | Нажмите на "OK" , чтобы запустить поиск. |  |
| 10 |  | Выберите критерий поиска: "Fastest route" ("Более быстрый путь"), "Shortest route" ("Ближайший путь") или оптимизируйте "Distance/Time" ("Расстояние/Время"), затем выберите более узкие критерии: "With tolls" ("С дорожной пошлиной"), "With Ferry" ("Паром"), или "Traffic info" ("Дорожная информация"), затем нажмите на "OK" для подтверждения выбора. |  |

04 НАВИГАЦИЯ - НАВЕДЕНИЕ

ВЫБОР КОНЕЧНОГО ПУНКТА

ОДИН ИЗ ПОСЛЕДНИХ КОНЕЧНЫХ ПУНКТОВ

1



Нажмите на **NAV** ("Навигация"), чтобы открыть меню **"Navigation - guidance"** ("Навигация-Наведение").



2



Выберите желаемое направление и подтвердите свой выбор для запуска навигатора.

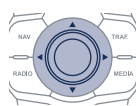

ПУНКТ НАЗНАЧЕНИЯ ИЗ МЕНЮ ТЕЛЕФОНА

i

Навигация к пункту назначения, взятому из контактов телефона возможна только, если адрес совместим с системой.

1



Нажмите на **NAV** ("Навигация"), чтобы открыть меню **"Navigation - guidance"** ("Навигация-Наведение").

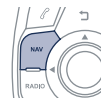

2



Выберите **"Select destination"** и подтвердите, затем выберите **"Directory"** и подтвердите.

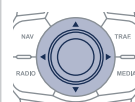

3



Выберите пункт назначения среди контактов и подтвердите, нажав на **"OK"**, чтобы запустить наведение.

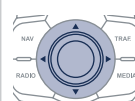

04 НАВИГАЦИЯ - НАВЕДЕНИЕ

GPS КООРДИНАТЫ

1



Нажмите на **NAV** ("Навигация"), чтобы открыть меню **"Navigation - guidance"** ("Навигация-Наведение").



2



Выберите **"Select destination"** ("Выбрать направление") и подтвердите, затем нажмите на **"GPS coordinates"** ("GPS координаты") и подтвердите ваш выбор.

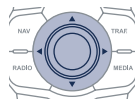

3



Введите координаты GPS и подтвердите **"OK"**, чтобы запустить навигатор.

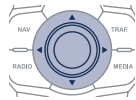

ДВИЖЕНИЕ К ОПРЕДЕЛЕННОЙ ТОЧКЕ НА КАРТЕ

1



После открытия карты нажмите на **OK**, чтобы открыть меню. Выберите **"Move the map"** ("Перемещать карту") и подтвердите выбор.

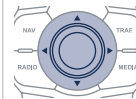

2



Перемещая курсор ручкой настройки, укажите на карте выбранный пункт назначения.

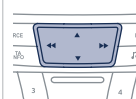

3



Нажмите на **OK**, чтобы открыть меню режима **"Move the map"** ("Перемещать карту").

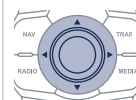

4



Выберите **"Select as destination"** ("Выбрать пункт назначения") или **"Select as stage"** ("Выбрать этап") и подтвердите выбор.

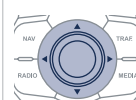

04 НАВИГАЦИЯ - НАВЕДЕНИЕ

ПУНКТЫ ОБСЛУЖИВАНИЯ (POI)

Сигналы о пунктах обслуживания (POI) относятся к тем местам оказания услуг, которые расположены в непосредственной близости от автомобиля (отели, торговые точки, аэропорты и т.п.).

1



Нажмите на **NAV** ("Навигация"), чтобы открыть меню **"Navigation - guidance"** ("Навигация-Наведение").

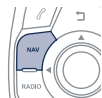

2



Выберите функцию **"Select destination"** ("Выбрать направление") и подтвердите, затем выберите **"Enter an address"** ("Введите адрес") и подтвердите ваш выбор.

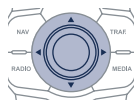

3



Для того, чтобы выбрать ближайший от вашего местонахождения пункт обслуживания POI, выберите **"POI"** ("Пункт назначения") и подтвердите выбор, затем выберите **"Around the current place"** ("Рядом с моим местонахождением") и подтвердите.

Для того, чтобы выбрать пункт назначения как этап, до которого нужно доехать, выберите **"POI"** и подтвердите, затем выберите **"On the route"** ("На маршруте") и подтвердите.

Для того, чтобы выбрать пункт назначения, как конечный пункт назначения, введите сначала страну и город (см. раздел "Новое направление"), выберите **"POI"** и подтвердите, затем выберите **"Near"** ("Ближайший пункт") и подтвердите.

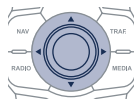

Выберите **"Search by Name"** ("Поиск по названию"), чтобы найти пункт назначения по названию, а не по расстоянию до него.

4



Найдите пункт назначения POI в списке категорий, представленных на следующих страницах.

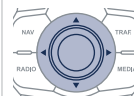

5



Выберите POI и нажмите **"OK"**, чтобы запустить наведение.

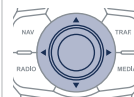

04 НАВИГАЦИЯ - НАВЕДЕНИЕ

Эта пиктограмма означает, что в зоне обнаружено несколько пунктов обслуживания POI. Наведя на нее "зум", можно просмотреть все эти пункты.



СПИСОК ПУНКТОВ ОБСЛУЖИВАНИЯ (POI)



Автозаправка



Ремонтная автомастерская



PEUGEOT



Автомобильная сеть



Крытая стоянка



Стоянка



Зона отдыха



Отель



Ресторан



Кафе



Гостиница



Аэропорт



Ж.д. вокзал



Автовокзал



Морской вокзал



Промзона



Супермаркет



Банк



Банкомат



Спортивный комплекс, Спортивный центр, Площадка для спорта



Плав. бассейн



Лагерь для зимних видов спорта



Спектакли, выставки



Кинотеатр



Парк аттракционов



Больница, Аптека, Ветеринарная клиника



Пост милиции



Школа



Университет



Мэрия



Почта



Музей, Культура, Театр, Исторический памятник



Турагентство, Развлечения для туристов



Рисковая зона*

04 НАВИГАЦИЯ - НАВЕДЕНИЕ

ОБНОВЛЕНИЕ СПИСКА ЗОН РИСКА

i Подробный порядок действий можно узнать в сервисной сети PEUGEOT.

1



Скачайте из интернета на компакт-диск CD или на флеш-карту USB файл для обновления списка зон риска "Hazardous location POIs".

Его можно найти* на сайте <http://peugeot.navigation.com> или <https://www.peugeot-connect-downloads.co.uk>.

i

Файлы следует копировать в корневой каталог на выбранный носитель.

2



Установите носитель с данными для обновления (CD-диск или флеш-карту USB) в считывающее устройство системы.

Система сама найдет установленный в нее носитель с данными. Подтвердите намерение обновить данные, нажав на "YES".

3

Успешно проведенное скачивание будет подтверждено сообщением на дисплее.

На носителе не должно содержаться никакой посторонней информации.

* В отдельных странах.

04 НАВИГАЦИЯ - НАВЕДЕНИЕ

НАСТРОЙКА ИНФОРМИРОВАНИЯ О ЗОНАХ РИСКА

1



Нажмите на **NAV** ("Навигация"), чтобы открыть меню **"Navigation - guidance"** ("Навигация-Наведение").



Все эти функции работают только в том случае, если зоны риска загружены в систему и проинсталлированы.
Подробный порядок действий по обновлению списка рисковозон см. на сайте www.peugeot.com.

2



Выберите **"Guidance options"** ("Дополнительные настройки навигатора") и подтвердите, а затем выберите **"Set parameters for risk areas"** ("Настройка информирования о зонах риска") и подтвердите.

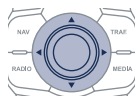

3



После этого в открывшемся меню можно задать способ получения предупреждающей информации:

- "Предупреждать визуально"
- "Предупреждать звуковым сигналом"
- "Предупреждать только в режиме наведения"
- "Предупреждать только при превышении скорости".





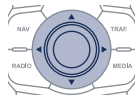

Выбор момента предупреждения задает временной интервал до зоны риска "Accident-prone area".

Выбрать **"ОК"** для подтверждения окна.

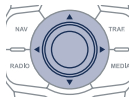

04 НАВИГАЦИЯ - НАВЕДЕНИЕ

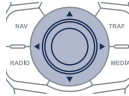
ДОБАВЛЕНИЕ ЭТАПОВ

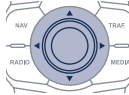
| | | |
|--|---|---|
| <p>1</p>  | <p>Нажмите на NAV ("Навигация"), чтобы открыть меню "Navigation - guidance" ("Навигация-Наведение").</p> |  |
| <p>2</p>  | <p>Выберите "Journey leg and route" ("Этап и маршрут"), затем подтвердите.</p> |  |
| <p>3</p>  | <p>Выберите "Add a stage" ("Добавить этап"), затем подтвердите. Адрес этапа запоминается, как пункт назначения, через "Enter an address" ("Ввести адрес"), контакт из "Directory" ("Репертуар"), или "Previous destinations" ("Последние заданные маршруты").</p> |  |
| <p>4</p>  | <p>Выберите "Close to" ("Близость") для указания приближенного к этапу маршрута или "Strict" ("Четкость") для перехода к этапу. Нажмите на "OK", чтобы запустить наведение и задайте основное направление маршрута наведения.</p> |  |

ОПРЕДЕЛЕНИЕ ЭТАПОВ ПОЕЗДКИ

| | | |
|--|--|---|
| <p>1</p>  | <p>Для определения этапов повторите операции 1 и 2, затем выберите "Order/delete journey legs" ("Упорядочить/Удалить этапы") и подтвердите выбор.</p> |  |
| <p>2</p>  | <p>Выберите этап, который необходимо переместить в списке.</p> |  |
| <p>3</p>  | <p>Выберите и подтвердите, чтобы сохранить изменения.</p> |  |
|  | <p>Выберите "Delete" ("Удалить"), чтобы удалить этап.</p> | |

04 НАВИГАЦИЯ - НАВЕДЕНИЕ

ВАРИАНТЫ НАВЕДЕНИЯ

КРИТЕРИИ ПРОКЛАДКИ МАРШРУТА

1



Нажмите на **NAV** ("Навигация"), чтобы открыть меню **"Navigation - guidance"** ("Навигация-Наведение").



2



Выберите **"Guidance options"** ("Дополнительные возможности наведения") и подтвердите.

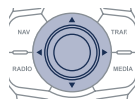

3



Выберите **"Define calculation criteria"** ("Определить критерии прокладки маршрута") и подтвердите.

Данная функция позволяет изменить:

- критерии наведения ("**Fastest route**" ("Самый быстрый путь"), "**Shortest route**" ("Самый короткий путь"), "**Distance/Time**" ("Расстояние/Время")),
- критерии объезда ("**With tolls**" ("Дорожная пошлина") или "**With Ferry**" ("Паромом")),
- принятие в расчет информации о ситуации на дорогах ("**Traffic info**" ("Информация о дорожном движении")).

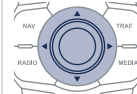

i

Если в расчет будет включена информация о ситуации на дорогах ("**Traffic info**"), система будет предлагать объездной путь при обнаружении помех на маршруте.

4



Выберите **"OK"** и подтвердите изменения, чтобы сохранить их.

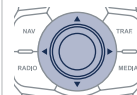

04 НАВИГАЦИЯ - НАВЕДЕНИЕ

РАБОТА С КАРТОЙ

ВЫБОР ИНТЕРЕСУЮЩИХ ПУНКТОВ, ПОКАЗАННЫХ НА КАРТЕ

1



Нажмите на **NAV** ("Навигация"), чтобы открыть меню **"Navigation - guidance"** ("Навигация-Наведение").



4



Выберите из открывшегося списка пункты, которые Вам нужно оставить на экране.

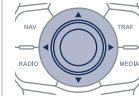

2



Выберите **"Map management"** ("Управление картой") и подтвердите.

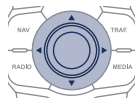

Выберите распоряжение **"By default"** ("По умолчанию") если хотите, чтобы на карте показывались только заправочные станции, сервисные центры ("**Oil stations, garages**") и зоны риска ("**Accident-prone area**"), если информация о них имеется в системе.

3



Выберите **"Map details"** ("Подробности на карте") и подтвердите.

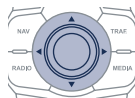

5



Выберите **"OK"**, подтвердите и еще раз выберите **"OK"**, затем подтвердите, чтобы сохранить изменения в настройках.

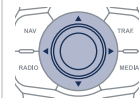

04 НАВИГАЦИЯ - НАВЕДЕНИЕ

ОРИЕНТИРОВАНИЕ ПО КАРТЕ

1



Нажмите на **NAV** ("Навигация"), чтобы открыть меню **"Navigation - guidance"** ("Навигация-Наведение").



2



Выберите **"Map management"** ("Управление картой") и подтвердите.

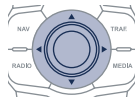

3



Выберите **"Map orientation"** ("Ориентирование карты") и подтвердите.

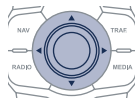

4



Выберите:

- **"Vehicle direction"** - чтобы карта перемещалась за автомобилем,
- **"North direction"** - для постоянного ориентирования карты на север,
- **"Perspective view"** - для просмотра местности в перспективе.

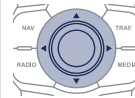

Смена цвета карты, различного в режиме дня и ночи настраивается через меню **"SETUP"**.



Названия улиц видны на карте, начиная с масштаба 100 м.

04 НАВИГАЦИЯ - НАВЕДЕНИЕ

РЕЧЕВОЙ ИНФОРМАТОР НАВИГАТОРА

НАСТРОЙКА ГРОМКОСТИ/ОТКЛЮЧЕНИЕ

Настройка громкости звука сообщений о навигации возможна также через меню **"SETUP"** / **"Voice synthesis"**.



Уровень громкости сообщений можно настраивать лишь во время передачи данных сообщений при помощи регулятора громкости.

1



Нажмите на **NAV** ("Навигация"), чтобы открыть меню **"Navigation - guidance"** ("Навигация-Наведение").



2



Выберите **"Guidance options"** ("Дополнительные настройки навигатора") и подтвердите выбор.

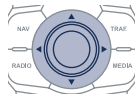

3



Выберите **"Set speech synthesis"** ("Настройка речевого информатора") и подтвердите.

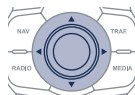

4



Выберите уровень громкости и подтвердите.

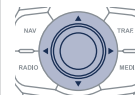

5



Настройте желаемый уровень громкости и подтвердите выбор.

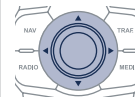

Выберите **"Отключить"** для отключения функции голосовых сообщений.

6



Выберите **OK** и подтвердите выбор.

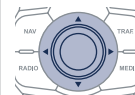

04 НАВИГАЦИЯ - НАВЕДЕНИЕ

МУЖСКОЙ ТЕМБР / ЖЕНСКИЙ ТЕМБР

1



Нажмите на **SETUP**, чтобы открыть меню настроек.



2



Выберите "**Voice synthesis**" ("Речевой информатор") и подтвердите выбор.

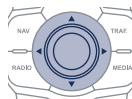

3



Выберите "**Select male voice**" ("Выбрать мужской тембр") или "**Select female voice**" ("Выбрать женский тембр"), затем нажмите на "**Yes**", чтобы активировать выбранный тембр голоса. После этого система перезапустится.

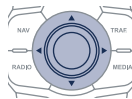

05 ИНФОРМАЦИЯ О ДОРОЖНОМ ДВИЖЕНИИ

Доступ к меню "TRAFFIC INFORMATION" ("Информация о дорожном движении")



Нажмите на "TRAFFIC"
("Дорожная информация").

"Traffic information" ("Информация о дорожном движении")

Перечень сообщений TMC
в порядке удаленности от
автомобиля.

"Geographic filter"
("Географический фильтр")

"Select TMC station"
("Выбор станции TMC")
(автоматический, ручной)

"Display / Do not display
messages" ("Показывать/Не
показывать сообщения")



Перейти от списка к меню (влево/вправо).



или



05 ИНФОРМАЦИЯ О ДОРОЖНОМ ДВИЖЕНИИ

НАСТРОЙКА ФИЛЬТРА И ИНДИКАЦИИ ДОРОЖНОЙ ИНФОРМАЦИИ

Сообщения о дорожном движении TMC (Traffic Message Channel) представляют собой информацию о ситуации на дорогах и метеорологической обстановке, передаваемой водителю в режиме реального времени в виде озвученных и визуальных сообщений на карте навигационной системы. При этом навигационная система может предлагать объездные пути.

1



Нажмите на **TRAFFIC** и откройте меню **"Traffic information"** ("Информация о дорожном движении").



2



Выберите функцию **"Geographic filter"** ("Географический фильтр") и подтвердите выбор.

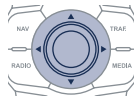

i

Мы рекомендуем:

- маршрутный фильтр и
- окрестный фильтр информации в радиусах:
 - 20 км при движении в населенных пунктах,
 - 50 км при движении по автомагистралям.

3



Система предлагает на выбор:

- **"Retain all the messages"** ("Сохранить все сообщения"), или
- **"Retain the messages"** ("Сохранить сообщения")
 - **"Around the vehicle"** ("по Окрестному фильтру"); (подтвердить километраж для изменения и выбора расстояния),
 - **"On the route"** ("по Маршруту наведения").

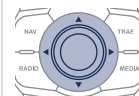

4



Нажмите на **"OK"** для сохранения изменений.

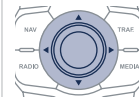

05 ИНФОРМАЦИЯ О ДОРОЖНОМ ДВИЖЕНИИ

ОСНОВНАЯ ДОРОЖНАЯ ИНФОРМАЦИЯ

1 Черный и голубой треугольник: основная информация, например:



2 Красный и желтый треугольник: информация по трафику, например:



ПРОСЛУШАТЬ ДОРОЖНУЮ ИНФОРМАЦИЮ (ТА)

! Функция передачи дорожной информации TA (Traffic Announcement) в первую очередь предназначена для прослушивания сообщений об опасности на дороге. Для ее активации достаточно найти радиостанцию, которая сможет транслировать такого рода информацию. Во время передачи дорожной информации все работающие в это время медиаустройства (радиоприемник, CD, USB, ...) автоматически отключаются для трансляции дорожной информации. Возврат к работе включенных медиаустройств возобновится после окончания передачи сообщения.

1  Нажмите на **RADIO** чтобы открыть меню **"FM / AM band"**.

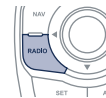

2  Выберите **"Guidance options"** ("Опции наведения"), затем подтвердите.

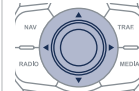

3  Выберите **"Activate / Deactivate TA"** ("Вкл./Выкл. TA"), затем подтвердите.

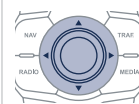

! Уровень громкости дорожных сообщений TA регулируется только во время их передачи.

 Можно в любой момент включить или выключить эту функцию, нажав на кнопку. В момент передачи сообщения, нажмите на кнопку, чтобы выключить его.

06 ЗНАКОМСТВО С ТЕЛЕФОНОМ

Открытие меню "TELEPHONE"



Нажмите на эту кнопку.

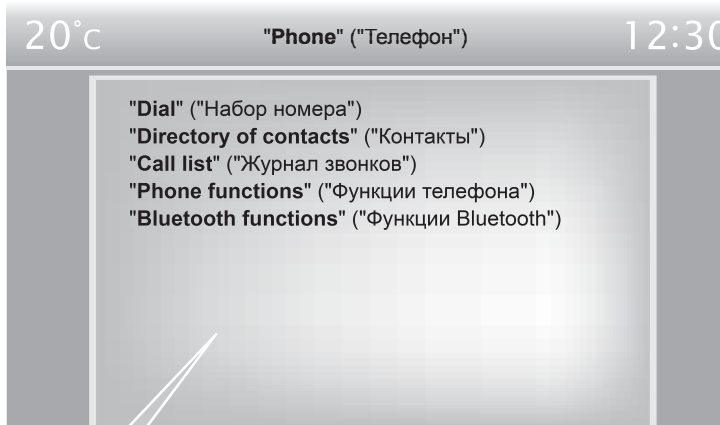

На верхней панели постоянного отображения информации



Нет подключенных телефонов.



Телефон подключен.



Входящий вызов.



Исходящий вызов.



Проводится синхронизация адресной книги.



Текущий телефонный вызов.

В журнале звонков **"Call list"** выберите номер и нажмите на **"OK"**, чтобы вызвать абонента.



Входящие звонки.



Исходящие звонки.



Подключение другого телефона удаляет список последних вызовов.

06 ЗНАКОМСТВО С ТЕЛЕФОНОМ

СИНХРОНИЗАЦИЯ ТЕЛЕФОНА BLUETOOTH ПЕРВОЕ ПОДКЛЮЧЕНИЕ



По соображениям безопасности и необходимости уделить особое внимание этому виду настроек, синхронизацию мобильного телефона Bluetooth с системой громкой связи автомагнитолы следует осуществлять **на остановленном автомобиле**.



Зайдите на сайт www.peugeot.ru за дополнительной информацией (о совместимости, дополнительной помощи и т.д.).

1



Активируйте функцию Bluetooth своего телефона и убедитесь, что его "видят все" (настройки телефона).



2



Нажмите на эту клавишу.



3



Выберите "**Bluetooth functions**" ("Функции Bluetooth") и подтвердите.

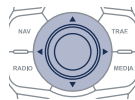

4



Выберите "**Peripherals search**" ("Поиск периферийного устройства") и подтвердите.

На дисплее появится список распознанных периферийных устройств. Дождитесь, чтобы кнопка "**Connect**" ("Подключение") стала рабочей.

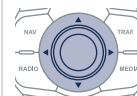

5



Выберите из предложенного списка желаемое периферийное устройство, затем выберите "**Connect**" ("Подключиться") и подтвердите свой выбор.

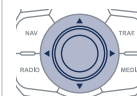

6



Система предложит подключить телефон:

- в профиле "**Hands-free mode**" ("Режим громкой связи Hands-free" - только телефон),
 - в профиле "**Audio**" ("Стриминг" - потоковое считывание музыкальных файлов с телефона),
 - или в "**All**" ("Все" - устанавливаются оба профиля).
- Выберите "**OK**" и подтвердите.

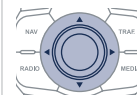

06 ЗНАКОМСТВО С ТЕЛЕФОНОМ



Ваш доступ к услугам зависит от сети, SIM-карты и совместимости телефонных аппаратов в режиме Bluetooth. Прочитайте в руководстве к своему телефону и поинтересуйтесь у своего оператора связи, какими услугами Вы можете воспользоваться.



Лучше предпочесть профиль "**Hands-free mode**", если у Вас нет намерения пользоваться функцией "Streaming".



Способность системы выбирать только один профиль зависит от возможностей телефонного аппарата. Она может подключить оба профиля по умолчанию.

7



Выберите код для подключения телефона и подтвердите выбор нажатием на "OK".

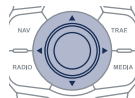

8

Наберите тот же код на телефоне и подтвердите подключение.



Затем подтвердите свое согласие на автоматическое подключение системы к телефону, чтобы он автоматически находился на связи при каждом запуске автомобиля.



В зависимости от модели и возможностей телефона, система может сделать запрос Вашего согласия или отказа на передачу Вашей записной книжки.



При посадке в автомобиль, телефон, который был подключен последним, автоматически распознается системой секунд через 30 после включения зажигания (при этом Bluetooth должен быть активен, а система должна "видеть" телефонный аппарат). Чтобы внести изменения в автоматически подключаемый профиль, отмените синхронизацию телефона и вновь проведите ее с новым профилем, определенным по своему усмотрению.

06 ЗНАКОМСТВО С ТЕЛЕФОНОМ

КАК ПОЗВОНИТЬ

ВЫЗОВ НОВОГО АБОНЕНТА

1



Нажмите на эту кнопку.



2



Выберите **"Dial"** ("Набрать номер") и подтвердите выбор.

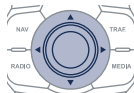

3



Наберите номер вызываемого абонента на клавиатуре, подтверждая при этом каждую выбранную цифру. Нажмите на **"OK"**, чтобы вызвать абонента.

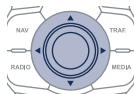

Во время вождения автомобиля пользоваться телефоном не рекомендуется. Для этого лучше безопасно припарковаться или воспользоваться переключателями на руле.

ВЫЗОВ АБОНЕНТА ИЗ СПИСКА КОНТАКТОВ

1



Нажмите на эту кнопку или длительно нажмите на **TEL/SRC** на рулевом колесе.



2



Выберите **"Directory of contacts"** ("Контакты") и подтвердите выбор.

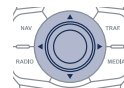

3



Выберите абонента из списка контактов и подтвердите выбор.

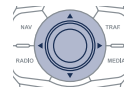

4



Выберите номер и подтвердите выбор, чтобы отправить вызов.

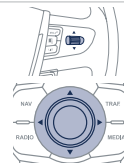

06 ЗНАКОМСТВО С ТЕЛЕФОНОМ

ВЫЗОВ АБОНЕНТА ИЗ ПОСЛЕДНИХ НАБРАННЫХ НОМЕРОВ

1



Нажмите на эту кнопку или длительно нажмите на **TEL/SRC**, выберите "**Call list**" ("Журнал звонков") и подтвердите выбор.



2



Выберите нужный Вам номер и подтвердите.

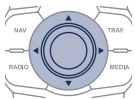

Чтобы удалить записи из журнала звонков, нажмите на кнопку **PHONE**, выберите "**Функции телефона**" и подтвердите выбор, а затем выберите "**Delete calls log**" ("Удалить записи звонков") и подтвердите выбор.

i

В этом случае тоже можно звонить с телефонного аппарата, но, для соблюдения безопасности, это допускается делать, остановив автомобиль.

ЗАВЕРШЕНИЕ РАЗГОВОРА

1



Нажмите на **HANG UP** ("Отбой").



или
Длительно нажмите на кнопку **TEL/SRC** блока управления на рулевом колесе.



06 ЗНАКОМСТВО С ТЕЛЕФОНОМ

ПРИЕМ ТЕЛЕФОННОГО ВЫЗОВА

1

При входящем вызове раздается звонок, а на дисплее появляется сообщение.

2



Нажмите на **"Yes"** ("Да"), чтобы принять вызов.
Нажмите на **"OK"**, чтобы принять вызов.
Выберите **"No"** и подтвердите выбор, чтобы отклонить вызов.

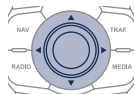

Кратким нажатием на эту кнопку или на **TEL/SRC** входящий вызов принимается.



Длительным нажатием на эту кнопку или на **TEL/SRC**

либо нажатием на **HANG UP** ("Отбой") входящий вызов отклоняется.



06 ЗНАКОМСТВО С ТЕЛЕФОНОМ

ДОПОЛНИТЕЛЬНЫЕ ФУНКЦИИ ТЕЛЕФОНА*

1



Во время нахождения на связи последовательными нажатиями на кнопку **MODE** ("Режим") откройте страницу настроек на дисплее телефона, затем нажатием на кнопку **"OK"** откройте меню.



Или кратко нажмите на эту кнопку.

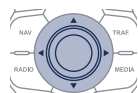
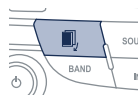

2c



Выберите **"DTMF ring tones"** ("Тональность DTMF"), чтобы воспользоваться цифровой клавиатурой для просмотра меню интерактивного голосового сервера.

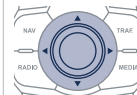

2d



Выберите **"Hang up"** ("Отбой"), чтобы завершить текущий вызов.

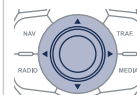

Система позволяет организовать конференцию с тремя участниками, вызвав на связь двоих из них*. Для этого нужно выбрать режим **"Conference"** ("Конференция") из меню, которое открывается нажатием на эту кнопку.



2a



Выберите **"Private mode"** ("Конфиденциальный режим") и подтвердите выбор, чтобы перевести разговор непосредственно на трубку телефона. Либо выберите **"Hands-free mode"** ("Режим свободные руки") и подтвердите выбор, чтобы перевести разговор на динамики автомобиля.

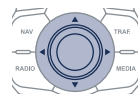

2b





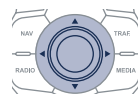

Выберите **"Put call on hold"** ("Перевести в режим ожидания") и подтвердите выбор, чтобы перевести текущий вызов в режим ожидания. Либо выберите **"Resume the call"** ("Продолжить разговор"), чтобы продолжить нашедшийся в режиме ожидания вызов.



* Зависят от возможностей телефона и абонируемых услуг связи.

06 ЗНАКОМСТВО С ТЕЛЕФОНОМ

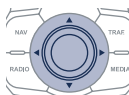
УПРАВЛЕНИЕ синхронизированными телефонами

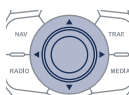
| | |
|---|---|
| <p>1</p>  <p>Нажмите на эту клавишу.</p> |  |
| <p>2</p>  <p>Выберите Bluetooth functions ("Функции Bluetooth").</p> |  |
| <p>3</p>  <p>Выберите List of the paired peripherals ("Перечень распознаваемых периферийных устройств") и подтвердите выбор.</p> <p>Вы можете:</p> <ul style="list-style-type: none">- Connect ("Подключить") или Disconnect ("Отключить") выбранный телефон,- аннулировать синхронизацию выбранного телефона. <p>Можно также удалить все синхронизации.</p> |  |

НАСТРОЙКА РИНГТОНА

| | |
|--|---|
| <p>1</p>  <p>Нажмите на эту кнопку.</p> |  |
| <p>2</p>  <p>Выберите "Функции телефона" и подтвердите выбор.</p> |  |
| <p>3</p>  <p>Выберите "Ring options" ("Настройки рингтона") и подтвердите выбор.</p> |  |
| <p>4</p>  <p>Вы можете настроить громкость и выбрать мелодию звонка.</p> |  |
| <p>5</p>  <p>Выберите "OK" и подтвердите выбор, чтобы сохранить настройки.</p> |  |

07 АДРЕСНАЯ КНИГА - ADDR BOOK

Открытие меню "КОНТАКТЫ"



Нажмите на ADDR BOOK.



Сортировка контактов в списке зависит от модели Вашего телефонного аппарата.

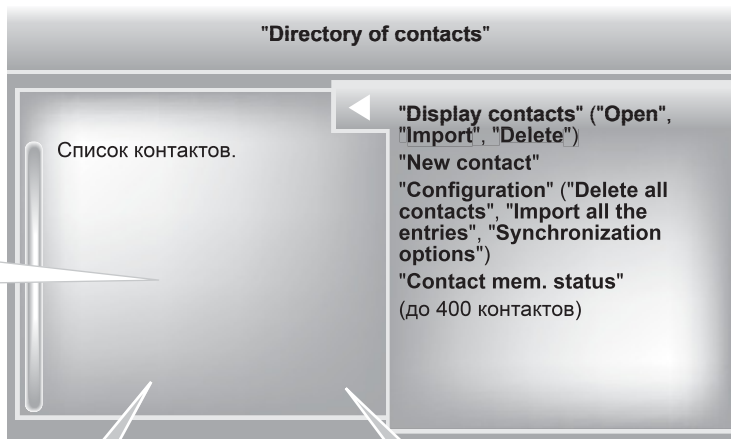

Контакты для выбора направления:

- содержащиеся в записной книжке мобильного телефона и на его SIM-карте (зависит от возможностей синхронизации в меню Bluetooth и совместимости телефона),
- внесенные в память системы.

Выберите контакт и подтвердите выбор.
Затем выберите **"Guide"** и подтвердите.



Телефонные контакты:

- из записной книжки мобильного телефона и его SIM-карты (зависит от возможностей синхронизации в меню Bluetooth и совместимости телефона),
- внесенные в память системы.

Выберите телефонный контакт и подтвердите выбор, чтобы вызвать абонента.

07 АДРЕСНАЯ КНИГА - ADDR BOOK

МЕНЮ / СИНХРОНИЗАЦИЯ КОНТАКТОВ

1



Нажмите два раза на **ADDR BOOK** и выберите **"New contact"** ("Новый контакт") чтобы сохранить номер нового контакта.

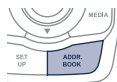

2



Нажмите два раза на **ADDR BOOK**, выберите **"Configuration"** и подтвердите выбор.

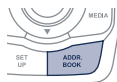

3a



Выберите **"Delete all contacts"** ("Удалить все контакты") чтобы стереть все контакты из памяти системы.

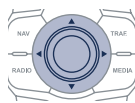

3b



Выбрать **"Import all the entries"** ("Импорт всего") для импорта всех контактов с телефона и их регистрации в системе.

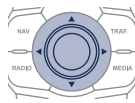

3c



Выберите **"Synchronization options"** ("Дополнительные возможности синхронизации"):

- **No synchronization** ("Синхронизация не требуется"): касается только контактов, содержащихся в памяти системы (находящихся в ней постоянно).
- **Display telephone contacts** ("Показать контакты телефона"): касается только контактов, содержащихся в записной книжке телефона.
- **Display SIM card contacts** ("Показать контакты SIM-карты"): касается только контактов, содержащихся на SIM-карте.
- **Display all phone contacts** ("Показать все контакты"): касается контактов, содержащихся на SIM-карте и в телефоне.

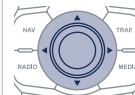

4





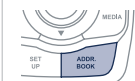





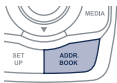

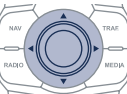

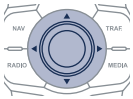

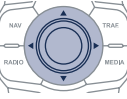
Нажмите два раза на **ADDR BOOK** и выберите **"Contact mem. status"** ("Состояние памяти для контактов") чтобы увидеть количество контактов, содержащихся в памяти системы или импортированных в нее и узнать объем свободной памяти.

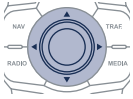

07 АДРЕСНАЯ КНИГА - ADDR BOOK

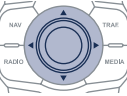
УПРАВЛЕНИЕ КОНТАКТАМИ

| | | | |
|--|---|--|---|
| <p>1</p>  <p>Нажмите два раза на ADDR BOOK, выберите "Display contacts" и подтвердите выбор.</p> |  | <p>4</p>  <p>Выберите "Import", чтобы скопировать один контакт в память системы.</p> |  |
| <p>2</p>  <p>Выберите контакт и подтвердите.</p> |  | <p>5</p>  <p>Выберите "Delete", чтобы удалить контакт из памяти системы.</p> |  |
| <p>3</p>  <p>Выберите "Open" ("Открыть") чтобы вывести на дисплей внешний контакт или изменить содержащийся в памяти системы.</p> |  | <p>6</p>  <p>Выберите OK</p> <p>или</p>   <p>Нажмите на эту кнопку, чтобы закрыть это меню.</p> |  |
| <p>i</p> <p>Чтобы внести изменения во внешний контакт, его необходимо импортировать в систему. При этом он будет внесен в память системы. Изменение или удаление контактов в телефоне или на SIM-карте через подключение Bluetooth не возможно.</p> | |   | |

08 РАДИОПРИЕМНИК

Доступ в меню "RADIO" ("Радиоприемник")



Нажать на **RADIO** ("Радиоприемник").



При длительном нажатии на **LIST** ("Список") обновляется список принятых радиостанций.

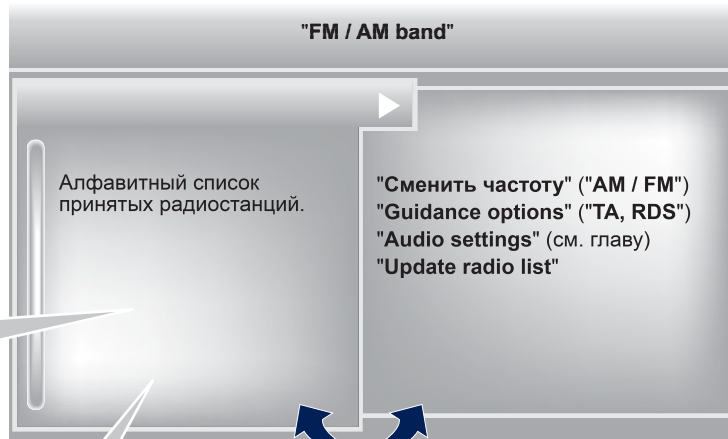

Нажать на **▲** или на **▼** или использовать ручку для выбора предыдущей или последующей станции из списка.

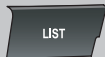

Этот список открывается также при нажатии на кнопку **LIST** ("Список") на рулевом колесе.

Переход от списка к меню (влево/вправо).



ИЛИ



08 РАДИОПРИЕМНИК

ВЫБОР РАДИОСТАНЦИИ



Внешние препятствия (холмы, здания, туннели, гаражи, подземные сооружения...) способны ухудшить качество приема радиосигнала, в том числе и принимаемого в режиме отслеживания местных радиостанций, вещающих в стандарте RDS. Падение качества приема из-за помех - естественное явление, оно ни в коей мере не означает ухудшения качеств радиоприемника.



Качество приема обозначается количеством активных волн на этом символе.

1a



Алфавитный список радиостанций

Нажмите на **RADIO** или на **LIST**, выберите желаемую радиостанцию и подтвердите ваш выбор.

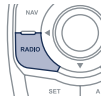

1b



Автоматический поиск в частотном диапазоне

Нажмите на «**◀**» или «**▶**», чтобы включить автоматический поиск радиостанции в нижнем или верхнем частотном диапазоне.



Или вращайте маховичок на рулевом колесе.

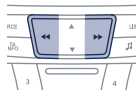

1c



Поиск радиостанции вручную

Нажимайте постепенно на **▲** или **▼** для поиска желаемой радиостанции.

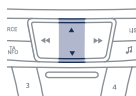

ЗАПОМИНАНИЕ РАДИОСТАНЦИИ

1



Выбрав радиостанцию, нажмите на клавишу цифровой клавиатуры и удерживайте ее в течение 2 секунд для запоминания прослушиваемой радиостанции.

Звуковой сигнал известит вас о выполнении запоминания.

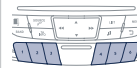

2



Нажмите на клавишу цифровой клавиатуры, чтобы активировать радиостанцию, сохраненную в памяти.

Или нажмите и поверните ручку на рулевом колесе.

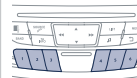

08 РАДИОПРИЕМНИК

ВКЛЮЧЕНИЕ И ОТКЛЮЧЕНИЕ RDS

! Если режим RDS активен, Вы сможете продолжать прослушивание станции, на которую настроены. Но может случиться и так, что вещающая в стандарте RDS станция перестанет прослушиваться, поскольку ее вещательная сеть не покрывает всей территории страны, по которой Вы проезжаете. Этим объясняется потеря радиоприема по мере продвижения в пути.

1



Нажмите на кнопку **RADIO**.

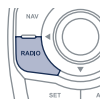

При появлении на дисплее радионастроек, нажмите на **"OK"**, чтобы показать контекстное меню на дисплее.

Выберите **"Activate / Deactivate RDS"**.

2



Выберите **"Guidance options"** и подтвердите выбор.

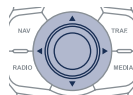

3



Выберите **"Activate / Deactivate RDS"** и подтвердите выбор.

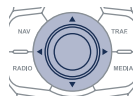

09 МУЗЫКАЛЬНЫЕ МЕДИАПЛЕЕРЫ

Доступ в меню "МУЗЫКАЛЬНЫЕ МЕДИАПЛЕЕРЫ"



Нажмите на **MEDIA**.

"MEDIA" ("МЕДИА")

Перечень текущих дорожек
медианосителя.

"Following media source" ("Следующий
медиаисточник")

"Eject USB support" ("Извлечение устройства
USB") (при подключенном устройстве USB)

"Read mode" ("Режим воспроизведения") **"Normal"**
("Нормальный"), **"Random"** ("Случайный порядок"),
"Random on all media" ("Случайный порядок для
всех медиасредств"), **"Repetition"** ("Повтор")

"Audio settings" ("Настройки аудиосистемы")
(см. раздел)

"Activate / Deactivate AUX input" ("Активировать/
Отключить доп. источник")

LIST

Этот перечень открывается также при
нажатии на кнопку **LIST** ("ПЕРЕЧЕНЬ") на
рулевым колесе.

Переход от перечня к меню (лево/право).



или



09 МУЗЫКАЛЬНЫЕ МЕДИАПЛЕЕРЫ

CD, CD MP3, ФЛЕШ-КАРТА USB

ИНФОРМАЦИЯ И СОВЕТЫ

▶ Магнитола читает аудиофайлы только с расширением ".wma, .aac, .flac, .ogg, .mp3" со скоростью передачи данных от 32 Кб/с до 320 Кб/с.

Кроме того, она поддерживает режим переменного битрейта VBR (Variable Bit Rate).

Все остальные файлы (форматов типа .mp4, .m3u, ...) системой не проигрываются.

Файлы WMA должны соответствовать типу "wma 9 standard".

Поддерживаемые частоты: 11, 22, 44 и 48 КГц.



В названиях файлов должно содержаться менее 20 знаков, среди которых не должно быть графических символов и знаков пунктуации (напр.: " " ? ; ù), которые могут помешать проигрыванию композиций и их индикации на дисплее.



Для записи в формате CDR или CDRW рекомендуется пользоваться программой, отвечающей требованиям стандарта ISO 9660 уровня 1,2 или Joliet (предпочтительней).

Проигрывание дисков, записанных в каком-либо другом формате, может оказаться невозможным или некорректным.

Записи на одном диске следует осуществлять в одной стандартной программе на минимальной скорости (не более 4x) для достижения оптимальных акустических характеристик.

Для многократных записей на одном компакт-диске рекомендуется пользоваться программой, записывающей в стандарте Joliet.



Система работает с переносными плеерами USB Mass Storage или iPod, подключенными к ней через разъем USB (кабель для них в поставку не входит).

Управление внешним плеером осуществляется с панели аудиосистемы.

Остальные не распознанные системой плееры следует подключать через дополнительный разъем при помощи кабеля Jack (в поставку не входит).



Флеш-карта USB должна быть отформатирована под FAT 16 или 32.

09 МУЗЫКАЛЬНЫЕ МЕДИАПЛЕЕРЫ

ИСТОЧНИКИ



Загрузите в дисковод аудиодиск с записью в формате CD, вставьте флеш-карту USB в USB разъем или подключите периферическое USB устройство к разъему USB при помощи соответствующего кабеля (в поставку не входит).

Система составляет списки композиций (в буферной памяти), на создание которых при первом включении может уйти от нескольких секунд до нескольких минут.

Если уменьшить количество немusicalных файлов и папок, можно сократить время ожидания запуска проигрывания.

Списки проигранных композиций обновляются при каждом выключении замка зажигания или подключении флеш-карты USB. При этом автомагнитола запоминает эти списки и, если они не менялись, время загрузки будет короче. Проигрывание начинается автоматически после паузы, зависящей от емкости флеш-карты USB.



ВЫБОР ИСТОЧНИКА



Нажав на кнопку **SOURCE** или **SRC** на рулевом колесе, можно перейти напрямую к следующим медиаустройствам:



1



Нажмите на **MEDIA** чтобы открыть меню **"MEDIA"**.

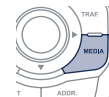

2



Выберите **"Выбрать другое медиаустройство"** и подтвердите.

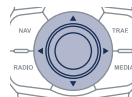

09 МУЗЫКАЛЬНЫЕ МЕДИАПЛЕЕРЫ

ВЫБОР ДОРОЖКИ ДЛЯ ВОСПРОИЗВЕДЕНИЯ

| | |
|--|---|
| Предыдущий отрывок. |  /  |
| Следующий отрывок. |  /  |
| Предыдущее меню. |  |
| Следующее меню. |  |
| Перемотка вперед. | Продолжительное нажатие  |
| Перемотка назад. | Продолжительное нажатие  |
| Пауза: продолжительное нажатие на SRC. |  |

LIST: Перечень отрывков и меню USB или CD

Перемещение вверх и вниз по перечню.

Подтвердить, перемещаться вниз по меню.

Перемещаться вверх по меню.

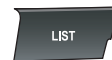

09 МУЗЫКАЛЬНЫЕ МЕДИАПЛЕЕРЫ

ПОДКЛЮЧЕНИЕ ПЛЕЕРОВ APPLE®

1

Подключите плеер Apple® к разъему USB при помощи соответствующего кабеля (с автомобилем не поставляется). Воспроизведение начнется автоматически.

2

Настройки осуществляются через панель управления аудиосистемой.

i

При проигрывании используется сортировка файлов, содержащаяся в подключенном плеере (исполнители / альбомы / жанры / плей-листы / аудиокниги / темы).

По умолчанию используется сортировка по исполнителям. Для смены сортировки нужно перейти на первый уровень меню, выбрать необходимый вид сортировки (например, плей-лист) и подтвердить, чтобы затем выбрать в меню необходимую композицию.

!

Версия программного обеспечения автомагнитолы может оказаться несовместимой с поколением, к которому относится Ваш плеер Apple®.

Перечень совместимых с системой устройств и обновление программного обеспечения можно получить в торгово-сервисной сети PEUGEOT.

АУДИО СТРИМИНГ



Стриминг позволяет прослушивать аудиофайлы с телефона через автомобильные динамики.

1

Подключите свой телефон: см. гл. "СДЕЛАТЬ ЗВОНОК". Выберите профиль "**Audio**" ("Аудио") или "**All**" ("Все").

2

Если проигрывание аудиофайлов не включается автоматически, его следует включить с телефона.

Управление осуществляется либо с периферийного устройства, либо с панели автомагнитолы.

!

Телефон, подключенный в режиме стриминга, работает как медийный источник аудиосигнала.

На периферийном устройстве Bluetooth рекомендуется активировать режим "**Repetition**" ("Повторение").

09 МУЗЫКАЛЬНЫЕ МЕДИАПЛЕЕРЫ

ДОПОЛНИТЕЛЬНЫЙ РАЗЪЕМ (AUX) Аудиокабель не поставляется

1

Подключите переносное устройство (напр., плеер MP3 и др.) к разъему JАСK при помощи аудиокабеля.



2



Нажмите на **MEDIA** для просмотра меню "**MEDIA**".

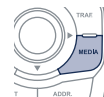

3



Выберите "**Activate / Deactivate AUX input**" ("Включить/Отключить AUX источник") и подтвердите.

Вначале отрегулируйте звук на Вашем переносном устройстве (установите повышенный уровень). Затем настройте звук на автомагнитоле.

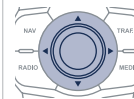

!

Управление прослушиванием записей осуществляется с переносного устройства.

10 НАСТРОЙКИ АУДИОСИСТЕМЫ

1



Открываются нажатием на кнопку **MUSIC**, расположенную на лицевой панели или продолжительным нажатием на кнопку **RADIO** или **MEDIA** в зависимости от текущего источника аудиосигнала.

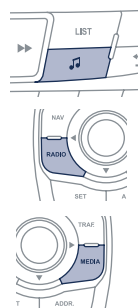

2

- "Equalizer" (6 типов акустического поля на выбор)
- "Bass" ("Низкие частоты")
- "Treble" ("Высокие частоты")
- "Loudness" ("Тонкомпенсация") (Включить/Отключить)
- "Distribution" ("Распределение") ("Driver" ("Водитель"), "All passengers" ("Все пассажиры"))
- "Le-Ri balance" (Баланс Левые/Правые динамики)
- "Fr-Re balance" (Баланс Передние/Задние динамики)
- "Auto. Volume" ("Автоматическая регулировка громкости") в зависимости от скорости движения автомобиля (Включить/Отключить)

!

Распределение (или объемное распространение системой Arkamys®) звука - это функция аудиосистемы, позволяющая привести качество звучания в соответствие с количеством пассажиров в салоне.

!

Такие настройки как **Equalizer**, **Bass**, **Treble**, **Loudness** ("Акустическое поле", "Низкие частоты", "Высокие частоты", "Тонкомпенсация") для каждого источника аудиосигнала осуществляются отдельно и независимо. Регулировки распределения и баланса являются общими для всех источников аудиосигнала.

i

Бортовая аудиосистема: Sound Staging d'Arkamys®. Аудиосистема Sound Staging воспроизводит для водителя и пассажиров "сценическое звучание", создавая эффект присутствия в концертном зале: объемный звук приближает сцену к слушателю. Столь новое восприятие звука стало возможным благодаря программному обеспечению, обрабатывающему цифровой сигнал, поступающий в аудиосистему с любого источника аудиосигнала (радиоприемника, CD-плеера, MP3-носителя и т.д.) без вмешательства в настройки громкоговорителей. При обработке сигнала система учитывает характеристики салона, чтобы обеспечить оптимальное звучание. Программа системы Arkamys®, установленной в автомагнитоле, предназначена для цифровой обработки аудиосигнала, поступающего со всех медиаисточников (радиоприемника, CD, MP3-плеера, ...), чтобы воспроизвести естественное сценическое звучание и обеспечить гармоничное сочетание и расстановку инструментов и вокала в пространстве прямо напротив слушателя - в зоне ветрового стекла.

11 НАСТРОЙКИ

НАСТРОЙКА ДИСПЛЕЯ

1



Нажмите на **SETUP** для отображения меню "**Configuration**" ("Конфигурация").



2



Выберите "**Display configuration**" ("Показать конфигурацию") и подтвердите.

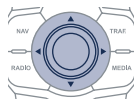

3a



Выберите "**Choose colour**" ("Смена цвета") и подтвердите для выбора цвета фона дисплея и режима отображения карты:

- дневной режим,
- ночной режим,
- автоматический выбор дневного/ночного режима в зависимости от включения фар.

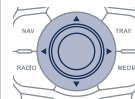

3b



Выберите "**Adjust luminosity**" ("Настройка яркости") и подтвердите для регулировки яркости дисплея. Нажмите на "**OK**" для сохранения изменений.

Настройки для дневного и ночного режимов осуществляется отдельно.

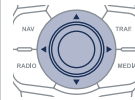

12 ЭКРАННЫЕ МЕНЮ



ОСНОВНЫЕ ФУНКЦИИ

- 1 ВЫБОР А
- 2 выбор А1
- 3 выбор А2
- 2 ВЫБОР В...

МЕНЮ "Навигационная система"

- 1 Select destination
Выбор пункта назначения
- 2 Enter an address
Задать адрес
- 2 Directory
Записная книжка
- 2 GPS coordinates (Archive)
Координаты GPS (архив)
- 1 Journey leg and route
Этапы и маршрут
- 2 Add a stage
Добавить этап
- 3 Enter an address
Задать адрес
- 3 Directory
Записная книжка

- 3 Previous destinations
Последние поездки
- 2 Order/delete journey legs
Упорядочить/удалить этапы
- 2 Divert route
Объездной путь
- 2 Chosen destination
Выбранный конечный пункт
- 1 Guidance options
Дополнительные настройки навигатора
- 2 Define calculation criteria
Определение критериев расчета маршрута
- 2 Set speech synthesis
Настроить речевой информатор
- 2 Delete last destinations
Удалить последние пункты назначения
- 2 Set parameters for risk areas
Настроить информирование о зонах риска
- 1 Map management
Управление картой
- 2 Map orientation
Ориентирование карты
- 2 Map details
Подробности на карте
- 2 Move the map / "Vehicle monitoring"
Перемещать карту / Перемещать автомобиль
- 2 Mapping and updating
Загрузка и обновление карты
- 2 Description of risk areas database
База данных по зонам риска
- 1 Stop / Restore guidance
Остановить / Продолжить наведение

МЕНЮ "ДОРОЖНАЯ ИНФОРМАЦИЯ"

- 1 Geographic filter
Географический фильтр
- 2 Retain all the messages:
Принимать все сообщения:
- 2 Retain the messages:
Принимать сообщения:
- 3 Around the vehicle
В зоне нахождения автомобиля
- 3 On the route
На всем маршруте следования
- 1 Select TMC station
Выбрать радиостанцию TMC
- 2 Automatic TMC
Автоматическая настройка на станцию TMC
- 2 Manual TMC
Ручная настройка на станцию TMC
- 2 List of TMC stations
Список станций TMC
- 1 Display / Do not display messages
Показывать / Не показывать сообщения

12 ЭКРАННЫЕ МЕНЮ

МЕНЮ "Телефон"

- 1 Dial
Набрать номер
- 1 Directory of contacts
Контакты
- 1 Call list
Журнал вызовов
- 1 Phone functions
Функции телефона
- 2 Ring options
Дополнительные настройки звонков
- 2 Delete calls log
Очистить журнал вызовов
- 1 Bluetooth functions
Функции Bluetooth
- 2 List of the paired peripherals
Список аппаратов, знакомых системе
- 3 Connect
Подключить
- 3 Disconnect
Отключить
- 3 Delete
Удалить
- 3 Delete all
Удалить все
- 2 Peripherals search
Поиск подключаемого аппарата
- 2 Rename radiotelephone
Переименовать телефон

МЕНЮ "Контакты"

- 1 Display contacts
Показать контакты
- 2 Open
Открыть
- 2 Import
Импортировать
- 2 Delete
Удалить
- 1 New contact
Новый контакт
- 1 Configuration
Настройка
- 2 Delete all contacts
Удалить все контакты
- 2 Import all the entries
Импортировать все
- 2 Synchronization options
Дополнительные настройки синхронизации
- 3 No synchronization
Не синхронизировать
- 3 Display telephone contacts
Показать контакты телефона
- 3 Display SIM card contacts
Показать все
- 3 Display all phone contacts
Показать контакты всех телефонов
- 1 Contact mem. status
Состояние памяти для контактов

МЕНЮ "РАДИО"

- 1 Following waveband
Следующий диапазон
- 1 Options
Дополнительные настройки
- 2 Activate / Deactivate TA
Включить / Отключить TA
- 2 Activate / Deactivate RDS
Включить / Отключить RDS
- 1 Audio settings
Настройки аудиосистемы
- 2 Equalizer
Эквалайзер
- 3 None
Нейтральная настройка
- 3 Classical
Классика
- 3 Jazz
Джаз
- 3 Rock
Рок
- 3 Techno
Техно
- 3 Vocal
Вокал

12 ЭКРАННЫЕ МЕНЮ

- 2 Bass
Низкие частоты
- 2 Treble
Высокие частоты
- 2 Loudness
Тонкомпенсация
- 2 Distribution
Распределение звука
 - 3 Driver
Для водителя
 - 3 All passengers
Для всех пассажиров
- 2 Le-Ri balance
Баланс левых-правых динамиков
- 2 Fr-Rr balance
Баланс передних-задних динамиков
- 2 Auto. Volume
Автоматическая регулировка громкости
- 1 Update radio list
Обновить список радиостанций

МЕНЮ "МЕДИАИСТОЧНИКИ"

- 1 Following media source
Следующий медиаисточник
- 1 Eject USB support
Извлечь устройство USB
- 1 Read mode
Режим воспроизведения
 - 2 Normal
Нормальный
 - 2 Random
В случайном порядке
 - 2 Random on all media
В случайном порядке на всем медиаисточнике
 - 2 Repetition
Повторить воспроизведение
- 1 Audio settings (idem RADIO)
Настройки аудиосистемы (идентичны для радиоприемника)
- 1 Activate / Deactivate AUX input
Активировать / Отключить вход "AUX" для дополнительного источника

МЕНЮ "НАСТРОЙКИ"

- 1 Display configuration
Настройка дисплея
- 2 Choose colour
Выбор цветового фона
 - 3 Harmony
Выбор цветности
 - 3 Cartography
Настройка карты навигатора:
 - 4 Day mode
Дневной режим
 - 4 Night mode
Ночной режим
 - 4 Auto Day/Night
Автоматический выбор дневного/ночного режима
- 2 Adjust luminosity
Настройка контрастности
- 2 Set date and time
Установка даты и времени
- 1 Voice synthesis
Речевой информатор
 - 2 Guidance instructions volume
Настройка громкости сообщений навигатора
 - 2 Select male voice / Select female voice
Выбрать мужской тембр / Выбрать женский тембр

ЧАСТО ЗАДАВАЕМЫЕ ВОПРОСЫ

В приведенной таблице собраны ответы на наиболее часто задаваемые вопросы, касающиеся работы автомагнитолы.

| ВОПРОС | ОТВЕТ | ЧТО ДЕЛАТЬ |
|--|--|---|
| Маршрут не прокладывается. | Возможно, заданные Вами пункты наведения находятся в противоречии с условиями местности, по которой Вы проезжаете (например, система не может исключить из маршрута платную автодорогу, находясь на платной автодороге). | Проверьте пункты наведения в меню навигатора "Navigation Menu"/"Guidance options" ("Опции наведения")/"Define calculation criteria" ("Определение критериев"). |
| Зоны риска не выводятся на экран. | Зоны риска не выбраны. | Выберите зоны риска из списка. |
| | Зоны риска не загружены на карту. | Скачайте зоны риска с сайта: http://peugeot.navigation.com |
| Звуковое предупреждение о зонах риска "Hazard zone" не работает. | Система звукового предупреждения не активирована. | Активируйте систему звукового предупреждения, открыв для этого меню "Navigation - guidance" ("Навигация - Наведение")/"Guidance options" ("Опции наведения")/"Set parameters for risk areas" ("Параметры зон риска"). |
| Система не предлагает объездной путь. | Критерии наведения не соответствуют информации ТМС. | Выберите функцию "Traffic info" ("Информация о ситуации на дорогах") в списке критериев наведения. |
| Я получаю предупреждение о зоне риска "Accident-prone area", находящейся вне моего маршрута. | Кроме наведения, система сообщает обо всех зонах риска "Hazard zone", попадающих в веерную зону сканирования пространства перед автомобилем. В нее могут попасть и "Hazard zone", расположенные на близлежащих или параллельных дорогах. | Увеличьте масштаб карты зумом, чтобы точнее определить местоположение зоны "Accident-prone area". Выберите "On the route" ("На маршруте наведения"), чтобы больше не получать сообщения о зонах, расположенных вне маршрута или сократить временной интервал сообщений. |

ЧАСТО ЗАДАВАЕМЫЕ ВОПРОСЫ

| ВОПРОС | ОТВЕТ | ЧТО ДЕЛАТЬ |
|---|--|---|
| О некоторых автомобильных заторах на маршруте не сообщается в режиме реального времени. | Сразу после включения системы ей требуется несколько минут на поиск и сбор информации о ситуации на дорогах. | Дождитесь сбора полной информации о ситуации на дорогах (и появления на карте соответствующих пиктограмм). |
| | Фильтры настроены на слишком узкую зону. | Измените настройки географических фильтров ("Geographic filter"). |
| | В некоторых странах принимается дорожная информация, относящаяся к ситуации только на самых крупных автомагистралях (автобанах). | Это не является неисправностью системы. Она принимает только ту информацию о ситуации на дорогах, которая имеется в эфире. |
| Высота над уровнем моря не показывается. | Инициализация системы GPS может занять до трех минут с момента ее включения чтобы установить прямую связь с четырьмя и более спутниками. | Необходимо дождаться полного выхода системы на рабочий режим. Убедитесь, что система связалась не менее, чем с четырьмя спутниками (длительно нажмите на клавишу "SETUP", а затем выберите "GPS coverage"). |
| | В зависимости от топографической обстановки (туннели и т.п.) или метеорологических условий качество приема сигнала со спутника системы GPS может изменяться. | Это нормальное явление. Работа бортовой навигационной системы зависит от условий, в которых принимается сигнал GPS. |
| Почему мне не удается подключить свой телефон через Bluetooth? | Возможно, что функция Bluetooth телефона не активирована или аппарат "не виден". | <ul style="list-style-type: none"> - Проверьте, активирована ли функция Bluetooth на Вашем телефоне. - Проверьте, всем ли "виден" Ваш телефон. |
| | Функция Bluetooth Вашего телефона несовместима с системой. | Список мобильных телефонов с совместимой функцией Bluetooth имеется в нашей сети. |
| Звук телефона, соединенного через систему Bluetooth не слышен. | Уровень звука зависит одновременно и от системы, и от телефона. | Увеличьте уровень звука на автомагнитоле, возможно, до максимума и прибавьте громкости телефону - если понадобится. |
| | Окружающий шумовой фон влияет на слышимость и восприятие звука. | Снизьте влияние окружающих источников шума (закройте окна, переключите вентилятор на пониженный режим, замедлите скорость движения и т.п.). |

ЧАСТО ЗАДАВАЕМЫЕ ВОПРОСЫ

| ВОПРОС | ОТВЕТ | ЧТО ДЕЛАТЬ |
|---|---|--|
| Телефонные контакты повторяются в списке. | Опции синхронизации контактов предлагают синхронизировать контакты с SIM-карты, телефонные контакты или и те и другие контакты вместе. Во время синхронизации контактов с SIM-карты и с телефона есть вероятность повторяющихся контактов в списке. | Выберите "Display SIM card contacts" ("Показать на дисплее контакты с SIM-карты") или "Display telephone contacts" ("Показать контакты, сохраненные в телефоне"). |
| Контакты высвечиваются не в алфавитном порядке. | Некоторые телефоны предлагают дополнительные опции. В зависимости от выбранных параметров контакты могут располагаться в особом порядке, не в алфавитном. | Изменить параметры показа на дисплее телефонного списка контактов. |
| Почему система не принимает SMS-сообщений? | В режиме Bluetooth передача SMS-сообщений блокируется. | |
| Почему компакт-диск либо систематически выбрасывается дисководом CD-плеера, либо не читается? | Компакт-диск перевернут, неудобочитаем, не содержит аудиоинформации или формат записанной на нем аудиоинформации не соответствует формату, на который рассчитан CD-плеер автомагнитолы. | <ul style="list-style-type: none"> - Проверьте, не перевернут ли компакт-диск в дисководе. - Проверьте состояние диска: слишком поврежденный диск читаться не будет. - Если диск записан самостоятельно, см. рекомендации в разделе "Аудиосистема". - CD-плеер автомагнитолы не предназначен для проигрывания дисков DVD. - Некоторые компакт-диски не будут читаться CD-плеером в связи с их низким качеством. |
| | CD-диск был записан в формате, не читаемом плеером. | |
| | Компакт-диск защищен системой защиты от пиратского использования, которая не распознается CD-плеером автомагнитолы. | |
| Время ожидания после загрузки компакт-диска CD или подключения USB-разъема может оказаться продолжительным. | При загрузке нового медианосителя система считывает с него необходимую часть информации (список произведений, наименование, исполнитель и т.д.). Этот процесс может занять от нескольких секунд до нескольких минут. | Это - нормальное явление. |
| Почему качество звука CD-плеера ухудшилось? | Компакт-диск поцарапан или он низкого качества. | Пользуйтесь только высококачественными компакт-дисками и храните их в надлежащих условиях. |
| | Настройки автомагнитолы (высокие и низкие частоты тембра, звуковое поле) неправильны. | Установите уровень высоких или низких частот тембра на 0, при этом звуковое поле не настраивайте. |

ЧАСТО ЗАДАВАЕМЫЕ ВОПРОСЫ

| ВОПРОС | ОТВЕТ | ЧТО ДЕЛАТЬ |
|--|--|---|
| Некоторые информационные символы с медиустройства отображаются на дисплее неверно. | Аудиосистема не может правильно отобразить символы. | Используйте стандартные символы для обозначения треков и репертуарного списка. |
| Не происходит считывания файлов во время стриминга. | Подключенное периферийное устройство не может запустить автоматическое считывание. | Запустите считывание с периферийного устройства. |
| На дисплее не отображаются названия треков и время считывания во время аудиостриминга. | Bluetooth профиль не позволяет передавать данную информацию. | |
| Почему качество приема радиостанции постепенно ухудшается, а внесенные в память радиостанции не работают (отсутствует звук, индицируется частота 87,5 МГц...). | Автомобиль удалился на слишком большое расстояние от передатчика интересующей Вас радиостанции, либо в географической местности, где Вы находитесь, передатчики отсутствуют вообще. | Включите функцию "RDS" при помощи меню быстрых настроек, чтобы система могла проверить, есть ли в данной географической зоне более мощные радиопередатчики. |
| | Внешние препятствия (холмы, здания, туннели, гаражи, подземные сооружения...) способны ухудшить качество приема радиосигнала, в том числе и принимаемого в режиме отслеживания местных радиостанций, вещающих в стандарте "RDS". | Падение качества приема из-за помех - естественное явление, оно ни в коей мере не означает ухудшения качеств радиоприемника. |
| | Радиоантенна либо отсутствует, либо повреждена (например, на автоматической мойке или на подземной стоянке). | Проверьте исправность антенны в сервисной сети PEUGEOT. |
| Я не нахожу радиостанции, представленные в списке принимаемых станций. | Больше нет приема этой станции или у нее сменилось название. | |
| | Некоторые радиостанции вместо своего наименования передают иную информацию (например, название песни). | |
| Название радиостанции изменилось. | Система воспринимает ее как название станции. | |

ЧАСТО ЗАДАВАЕМЫЕ ВОПРОСЫ

| ВОПРОС | ОТВЕТ | ЧТО ДЕЛАТЬ |
|--|--|--|
| <p>При изменении настроек высоких и низких частот настройка акустического поля отключается.</p> <p>При изменении акустического поля настройки высоких и низких частот устанавливаются на ноль.</p> | <p>Выбор акустического поля предполагает настройку высоких и низких частот.</p> <p>Невозможно отрегулировать один параметр без настройки другого.</p> | <p>Измените настройки высоких и низких частот или акустического поля, чтобы добиться желаемого звукового окружения.</p> |
| <p>При смене настроек баланса, распределение звука не работает.</p> <p>При смене распределения звука настройки баланса не работают.</p> | <p>Выбор распределения должен осуществляться вместе с настройкой баланса.</p> <p>Невозможно отрегулировать один параметр без настройки другого.</p> | <p>Измените настройки баланса или распределение звука, чтобы добиться желаемого звукового окружения.</p> |
| <p>Как устранить расхождение в качестве звучания источников аудиосигнала (радиоприемника, CD-плеера и т.п.)?</p> | <p>Для оптимального звуковоспроизведения настройки аудиосистемы Volume, Bass, Treble, Equalizer, Loudness (громкость, низкий, высокий тембр, акустическое поле, тонкомпенсация) могут адаптироваться к различным источникам аудиосигнала, что ведет к разнице звучания при смене источника (радиоприемника, CD-плеера и т.п.).</p> | <p>Проверьте соответствие аудионастроек Volume, Bass, Treble, Equalizer, Loudness (громкости, низкого, высокого тембра, акустического поля, тонкомпенсации) каждому из источников. Так, регулировки всех функций в режиме AUDIO Le-Ri balance, Fr-Re balance, Treble, Bass (баланс левых и правых громкоговорителей, баланс передних и задних громкоговорителей, высокие и низкие частоты тембра) следует перевести в среднее положение, установить "Linear" ("Плоскую") характеристику звукового поля, а функцию тонкомпенсации установить в положение "активирована" для CD-плеера и в положение "не активирована" для радиоприемника.</p> |

ЧАСТО ЗАДАВАЕМЫЕ ВОПРОСЫ

| ВОПРОС | ОТВЕТ | ЧТО ДЕЛАТЬ |
|--|---|--|
| Почему через несколько минут после остановки двигателя система отключается? | Продолжительность работы системы после остановки двигателя зависит от степени заряженности аккумуляторной батареи. Отключение системы предусмотрено в ее концепции: она переходит в режим энергосбережения и отключается, чтобы не разряжать аккумуляторную батарею. | Запустите двигатель, чтобы зарядить батарею. |
| Начало считывания моей флеш-карты через USB-ридер очень запаздывает (задержка 2-3 минуты). | Некоторые записанные на флеш-карту файлы могут существенно задерживать доступ к ее содержимому (раз в 10 дольше, чем считывание из директории). | Удалите файлы, полученные с флеш-картой и уменьшите количество разветвлений на ней. |
| При подключении своего iPhone в режиме телефона к USB-ридеру я не могу одновременно прослушивать прослушивать музыкальные файлы. | Когда iPhone пытается автоматически работать в режиме телефона, он принудительно включает функцию "streaming". В этом случае функция "streaming" берет верх над USB-ридером и с этого момента им воспользоваться невозможно, при этом прослушиваемая на плеере Apple® композиция в течение некоторого времени звучать не будет. | Отключите и вновь включите USB-соединение (в этом случае функция USB будет главенствовать над функцией "streaming"). |



АВТОМАГНИТОЛА / БЕСПРОВОДНАЯ ГАРНИТУРА BLUETOOTH



Автомобильная магнитола настроена на работу только с Вашим автомобилем.



По соображениям безопасности, водитель должен осуществлять все операции, требующие особого внимания, на остановленном автомобиле.

В целях предупреждения ускоренного разряда аккумуляторной батареи автомобильная магнитола может автоматически отключиться по истечении нескольких минут после остановки двигателя.

СОДЕРЖАНИЕ

| | | | |
|-----------|--|-------------|------------|
| 01 | Первые шаги | стр. | 298 |
| 02 | Переключатели на рулевом колесе | стр. | 299 |
| 03 | Главное меню | стр. | 300 |
| 04 | Аудиосистема | стр. | 301 |
| 05 | Знакомство с телефоном | стр. | 311 |
| 06 | Настройки аудиосистемы | стр. | 319 |
| 07 | Экранное меню | стр. | 320 |
| | Часто задаваемые вопросы | стр. | 322 |

01 ПЕРВЫЕ ШАГИ

Выбор индикации на дисплее:

Во весь экран: Аудио (или телефон, если он в данный момент на связи) /

С окнами на экране: Аудио (или телефон, если он в данный момент на связи) -
Время или Trip computer.

Длительное нажатие:
выключить экран (DARK).

Включ. / Выключ.

Настройка громкости.

Выбор частотного
диапазона AM / FM.

Ручной поиск радиостанций в нижнем / верхнем
диапазонах.

Выбор плей-листа MP3 предыдущего / следующего.

Выбор записной книжки / жанра / исполнителя /
предыдущего / следующего плей-листа с USB-ридера.

Навигатор в списке.

Выбор источника аудиосигнала:
Radio, CD, AUX, USB, Streaming.

Прием входящего телефонного
звонка.

Включ. / Выключ.
функции TA ("Дорожная
информация").

Длительное нажатие:
доступ к типу информации.

Показ списка принятых станций, треков или плей-
листов CD/MP3.

Длительное нажатие: классификация файлов MP3/
WMA / обновление списка принятых станций.

Открытие главного
меню.

Прекратить текущее
действие.

Просмотр директории
(меню или плей-листа).

Подтверждение или
показ контекстного
меню.

Настройка функций
аудиосистемы:
акустическое поле,
высокие частоты, низкие
частоты, тонкомпенсация,
распределение звука,
баланс левые/правые,
баланс передние/
задние, автоматическая
настройка громкости.

Выбор станции из
памяти.

Длительное
нажатие: внесение
станции в память.

Автоматический поиск
радиостанции в нижнем /
верхнем диапазоне.

Выбор трека на CD, USB,
стриминг предыдущий /
следующий.

Навигатор в списке.



02 БЛОК УПРАВЛЕНИЯ НА РУЛЕВОМ КОЛЕСЕ

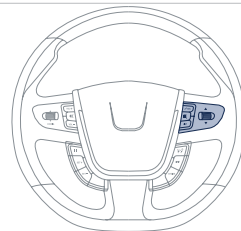
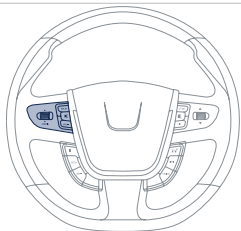

- При нажатии на ручку: открывается меню на дисплее панели приборов.
- При вращении ручки: просмотр позиций меню на дисплее панели приборов.



- Увеличить громкость.



- Отключить / восстановить звук.



- Уменьшить громкость.



- При вращении ручки: Радио: настройка на предыдущую / следующую станцию. Медианоситель: предыдущая / следующая композиция. При нажатии на ручку: подтверждение выбора.



- Сменить источник аудиосигнала.
- Ответить на входящий звонок.
- Доступ к меню Telephone во время разговора.
- При длительном нажатии: отказ от ответа на входящий звонок или завершение текущего разговора.
- При длительном нажатии: доступ к меню "Telephone" не во время разговора.



- Выбор вида постоянной индикации на дисплее в виде окон или во весь экран.
- При длительном нажатии: черный экран (DARK).



- Радио: показ на дисплее списка радиостанций. Медианоситель: показ на дисплее списка композиций. При длительном нажатии: обновление списка принятых станций.

03 ГЛАВНОЕ МЕНЮ

> ДИСПЛЕЙ С

"Multimedia" ("Мультимедийное устройство"): Media parameters ("Медиа параметры"), Radio parameters ("Радио параметры").

"Bluetooth connection" ("Подключение через Bluetooth"): Connections management ("Работа с подключениями"), Search for a device ("Поиск периферийного устройства").

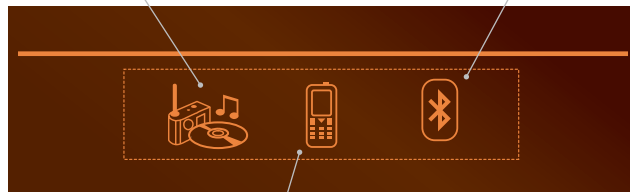

"Telephone" ("Телефон"): "Hang up" ("Снять трубку"), "Telephone management" ("Работа с телефоном"), "Directory management" ("Работа с папками"), "Call" ("Позвонить").



Полный перечень всех меню приведен в рубрике "Экранное меню".

04 АУДИОСИСТЕМА

РАДИОПРИЕМНИК

ВЫБОР РАДИОСТАНЦИИ



Внешнее окружение (холмистая поверхность, жилые дома, туннель, парковка, подвал...) может помешать приему радиостанций, в том числе и в режиме RDS. Данный феномен является нормой при передаче радиоволн и не является неисправностью вашей автомагнитолы.

1



Последовательными нажатиями на кнопку **SOURCE** или **SRC** ("Источник аудиосигнала") выберите радиоприемник.

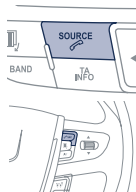

2



Нажмите на клавишу **BAND** для выбора диапазона.

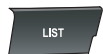

Нажмите на кнопку **LIST**, чтобы ознакомиться с перечнем принятых радиостанций, расположенных в алфавитном порядке.



Выберите желаемую радиостанцию и подтвердите выбор, нажав на **OK**.

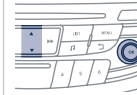

Нажав на кнопку, можно перейти к следующей букве (напр. А, В, D, F, G, J, K, ...) или к предыдущей.

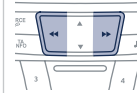

1

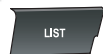

Длительным нажатием на кнопку **LIST** можно создать или обновить список станций, при этом радиоприем на мгновение прервется.



04 АУДИОСИСТЕМА

RDS



Если на дисплее индицируется RDS, Вы сможете продолжать прослушивание станции, на которую настроены. Но может случиться и так, что вещающая в стандарте RDS станция перестанет прослушиваться, поскольку ее вещательная сеть не покрывает всей территории страны, по которой Вы проезжаете.

1



Выберите на дисплее радиоприемник и нажмите на **OK**, чтобы открыть контекстное меню.

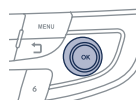

2



Выделите символ **"RDS"** и подтвердите, чтобы сохранить настройки. **"RDS"** отображается на дисплее.



ПРОСЛУШАТЬ ДОРОЖНУЮ ИНФОРМАЦИЮ (TA)



Функция передачи дорожной информации TA (Traffic Announcement) в первую очередь предназначена для прослушивания сообщений об опасности на дороге. Для ее активации достаточно найти радиостанцию, которая сможет транслировать такого рода информацию. Во время передачи дорожной информации все работающие в это время медиаустройства (радиоприемник, CD, USB, ...) автоматически отключаются для трансляции дорожной информации. Возврат к работе включенных медиаустройств возобновится после окончания передачи сообщения.

1



Нажмите на **TA INFO** для включения или отключения приема информационных дорожных сообщений (TA).

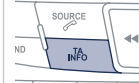



04 АУДИОСИСТЕМА

ПРИЕМ ИНФОРМАЦИОННЫХ СООБЩЕНИЙ

i Функция INFO обеспечивает первочередное прослушивание извещающих сообщений ТА. Чтобы она стала активной, нужно правильно настроить приемник на станцию, передающую такие сообщения. На время приема ее информации работа медиаустройства (Радио, CD, USB, ...) отключается. По окончании информационного сообщения работа медиаустройств возобновляется.

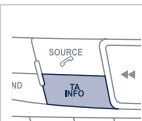
1  Нажмите и удерживайте кнопку **TA INFO** для вывода на дисплей перечня категорий.



2  Выберите одну или несколько категорий для активирования или отключения приема соответствующих сообщений.

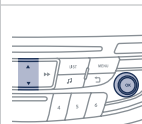



РАДИОТЕКСТ НА ДИСПЛЕЕ

! Радиотекст - это текстовая информация о программе или композиции, передаваемая на дисплей приемника принятой в данный момент радиостанцией.

ДИСПЛЕЙ С

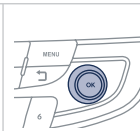
1  Если на дисплее присутствует символ радиоприемника, нажмите на **OK** и откройте контекстное меню.



2  Выберите **"RadioText (TXT) display"** ("Показ на дисплее текстовой информации TXT") и подтвердите нажатием на **OK** для сохранения настройки.

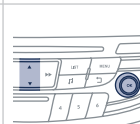

04 АУДИОСИСТЕМА

АУДИО CD

ПРОСЛУШИВАНИЕ КОМПАКТ-ДИСКА



В дисковод следует устанавливать компакт-диски только круглой формы диаметром 12 см.

Некоторые системы защиты записей от пиратского использования, присутствующие на оригинальных или самостоятельно скопированных компакт-дисках, могут генерировать нарушения в работе аудиосистемы вне зависимости от качества CD-проигрывателя.

Проигрывание диска начинается автоматически сразу после загрузки в дисковод, без нажатия на клавишу **EJECT**.

1



Для прослушивания загруженного диска последовательно нажмите на клавишу **SOURCE** или **SRC** ("Источник аудиосигнала") и выберите **CD-проигрыватель**.



2



Нажмите на соответствующую клавишу, чтобы выбрать композицию или фрагмент.



!

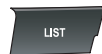

Нажмите на клавишу **LIST**, чтобы вывести на дисплей список треков компакт-диска.



3



Удерживайте нажатой одну из кнопок для быстрой прокрутки вперед или назад.



04 АУДИОСИСТЕМА

СИСТЕМА CD, USB

ИНФОРМАЦИЯ И РЕКОМЕНДАЦИИ



На магнитоле допускается проигрывать файлы только с расширением ".mp3 или .wma" с постоянным сжатием или в диапазоне 32 Кбит/с - 320 Кбит/с.



В названиях файлов должно содержаться не более 20 знаков, среди которых не должно быть графических символов и знаков пунктуации (напр.: " ? ; ù), которые могут помешать проигрыванию композиций и их индикации на дисплее.



Допускается проигрывание файлов в формате .m3u и .pls. Количество файлов может достигать 5 000 в 500 перечнях максимально в 8 директориях.



CD-проигрыватель может прочитать до 255 файлов MP3, записанных на одном компакт-диске в 8 директориях перечня. Для более быстрого доступа к записям на компакт-диске рекомендуется ограничиться двумя директориями. Во время прослушивания порядок папок не соблюдается.



Для записи в формате CDR или CDRW рекомендуется пользоваться программой, отвечающей требованиям стандарта ISO 9660 уровня 1, 2 или Joliet.

Проигрывание дисков, записанных в каком-либо другом формате, может оказаться невозможным или некорректным.

Записи на одном диске следует осуществлять в одной стандартной программе на минимальной скорости (4x максимум) для достижения оптимальных акустических характеристик.

Для многократных записей на одном компакт-диске рекомендуется пользоваться программой, записывающей в стандарте Joliet.



Не подключайте жесткий диск или другие USB-устройства в USB-разъем, кроме аудиооборудования. Это может повредить систему.

04 АУДИОСИСТЕМА

CD, USB

ПРОСЛУШИВАНИЕ КОМПИЛЯЦИИ



Загрузите диск с компиляцией MP3 в CD дисковод или подключите флеш-карту в USB разъем напрямую или через кабель.



Система состоит из списка файлов (временная память), загрузка которого может составлять от нескольких секунд до нескольких минут.

Списки с записями обновляются при каждом выключении зажигания или при подключении USB флеш-карты.

Считывание происходит автоматически после загрузки, время которой зависит от емкости USB флеш-карты.



Во время первичного подключения предлагаемая классификация файлов - классификация по папкам. Во время повторного подключения избранная ранее система выбора файлов сохраняется и воспроизводится.

1



Для прослушивания загруженного диска или файлов с флеш-карты последовательно нажмите на клавишу **SOURCE** или **SRC** ("Источник аудиосигнала") и выберите **"CD"** или **"USB"**.



2



Нажмите на соответствующую клавишу, чтобы выбрать предыдущую или последующую дорожку.



3



Нажмите на одну из клавиш для выбора предыдущего или последующего трека в выбранной классификации.

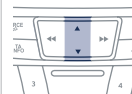

4



При длительном нажатии на одну из клавиш можно быстро пролистывать треки или быстро вернуться в список треков.



5



Нажмите на клавишу **"LIST"** ("Список"), чтобы вывести на дисплей список треков записанной на компакт-диск компиляции.



04 АУДИОСИСТЕМА

6



Выберите дорожку из списка.

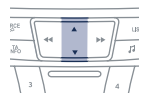

7



Выберите диапазон проигрывания или папку.

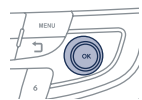

8



Вернитесь в начало меню.



9



Перейдите на другую страницу.



ФЛЕШ-КАРТА USB - КЛАССИФИКАЦИЯ ФАЙЛОВ

1

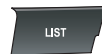

Нажмите и удерживайте клавишу **LIST** или нажмите на **MENU**, затем выберите **"Multimedia"**, затем **"Media parameters"** и затем **"Choice of track listing"** для доступа к различным классификациям.



2



После выбора желаемой классификации **By folders** ("По папкам"), **By artists** ("По исполнителям"), **By genres** ("По жанру"), **By playlists** ("По плей-листу") нажмите на **OK**. Затем нажмите на **OK**, чтобы сохранить изменения.

- **By folders**: поиск в папках, содержащих читаемые аудиоустройствами файлы, расположенные в алфавитном порядке без взаимосвязи.
- **By artists**: поиск исполнителей по именам в системе ID3 Tag, расположенным в алфавитном порядке.
- **By genres**: поиск по жанрам, классифицированным в ID3 Tag.
- **By playlists**: поиск по плей-листам, сохраненным в памяти USB-устройства.

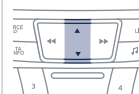

04 АУДИОСИСТЕМА

ПЛЕЕРЫ APPLE® или ВНЕШНИЙ ПЛЕЕР



Аудиофайлы с внешнего плеера Mass Storage* можно прослушивать через бортовую аудиосистему, подключив его к разъему USB (кабель не поставляется).



Настройка сигнала, поступающего с внешнего плеера, осуществляются с панели управления аудиосистемой.



Если разъем USB не распознает внешний плеер, подключите его к разъему Jack.



Для обеспечения качественного соединения рекомендуется регулярно обновлять программное обеспечение Apple®.



Перечень проигрываемых файлов берется с плеера Apple®.



Плеер Apple® должен быть 5-го или последующего поколения.

* См. инструкцию по эксплуатации своего плеера.

04 АУДИОСИСТЕМА

ДОПОЛНИТЕЛЬНЫЙ ВХОД (AUX)

РАЗЪЕМ JACK



Дополнительный вход Jack служит для подключения переносных устройств, кроме работающих в стандарте Mass Storage или плеера Apple®, если его не распознал интерфейс USB.



Не включайте переносное устройство в разъемы USB и Jack одновременно.

1

Переносное устройство подключается к системе через вход Jack при помощи соответствующего кабеля (не поставляется с автомобилем).



2



Последовательными нажатиями на кнопку **SOURCE** или **SRC** и выберите функцию **"AUX"**.

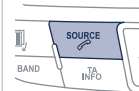

3

Сначала настройте уровень громкости на переносном устройстве.



4



Затем настройте громкость автомагнитолы.



Вывод на дисплей и управление настройками осуществляются с переносного устройства.



04 АУДИОСИСТЕМА

СТРИМИНГ - ПРОСЛУШИВАНИЕ АУДИОФАЙЛОВ ЧЕРЕЗ BLUETOOTH



В зависимости от совместимости телефона



Стриминг обеспечивает прослушивание музыкальных файлов телефона через динамики автомобиля. Телефон должен обеспечивать работу с соответствующими системами Bluetooth (Системы A2DP / AVRCP).

1



Синхронизировать/подключить телефон: см. главу "ИСПОЛЬЗОВАНИЕ ТЕЛЕФОНА".

2



Активируйте источник стриминга, нажав на **SOURCE** или **SRC**. Аудионастройки осуществляются с панели управления автомагнитолой. Относящаяся к работе системы информация может выводиться на экран.



В некоторых случаях включение прослушивания аудиофайлов должно осуществляться с телефона.



Качество звучания зависит от качества передатчика телефона.

РЕЖИМ ПРОИГРЫВАНИЯ



Доступны следующие режимы считывания:

- Normal ("Нормальный"): дорожки проигрываются по порядку, в зависимости от выбранной классификации файлов.
- Random ("Случайный"): дорожки проигрываются в случайном порядке из выбранного альбома или периферийного устройства.
- Random all ("Случайно с подключенных медиаустройств"): дорожки проигрываются в случайном порядке с любых подключенных медиаустройств.
- Repeat ("Повтор"): повтор звуковых дорожек (из альбома или из проигрываемого в данный момент репертуара).

1



Нажмите на **OK** для доступа в контекстное меню, либо нажмите на **MENU**.

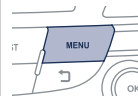

2



Выберите **"Multimedia"** и подтвердите.



3



Выберите **"Media parameters"** и подтвердите.



4



Выберите **"Read mode"** и подтвердите.

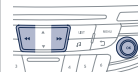

5



Выберите желаемый режим проигрывания и нажмите на **OK**, чтобы сохранить изменения.

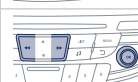

05 ЗНАКОМСТВО С ТЕЛЕФОНОМ

СИНХРОНИЗАЦИЯ ТЕЛЕФОНА ПЕРВОЕ ПОДКЛЮЧЕНИЕ



Возможности системы зависят от сети, SIM-карты и совместимости систем Bluetooth на используемых аппаратах. Изучите в Руководстве к своему телефону и узнайте у своего оператора сотовой связи, к каким услугам Вы имеете доступ.



По соображениям безопасности и необходимости уделить особое внимание этому виду настроек, синхронизацию мобильного телефона Bluetooth с системой громкой связи Bluetooth Вашей автомагнитолы следует осуществлять **на остановленном автомобиле**, не выключая зажигания. Зайдите на сайт www.peugeot.ru за дополнительной информацией (о совместимости, дополнительной помощи и т.д.).

1

Активируйте функцию Bluetooth телефона и убедитесь, что его "видят все" (см. руководство к своему телефону).



4



Выберите "**Search for a device**" ("Поиск периферийного устройства").

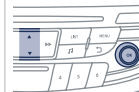

2



Нажмите на **MENU**.

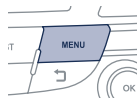

5

На экране появится сообщение "**Search in progress...**" ("Ведется поиск...").

3



Выберите "**Bluetooth connection**" ("Подключение через Bluetooth") и подтвердите.



6



Выберите из списка телефон для подключения и подтвердите свой выбор. За один раз можно подключить только один телефон.

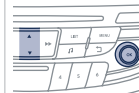

05 ЗНАКОМСТВО С ТЕЛЕФОНОМ



В некоторых случаях вместо наименования телефона на экран выводится его артикульный код или адрес Bluetooth.

7



На экране появится клавиатура: наберите код не менее чем из 4 цифр и подтвердите, нажав на **OK**.

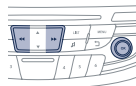

8

На экране телефона появится сообщение: наберите на нем тот же код и подтвердите.



В случае ошибочного набора, число повторных попыток не ограничивается.

9

Подтвердите подключение на телефоне.

10

Успешно выполненное подключение подтверждается сообщением на экране.



Синхронизация может также быть выполнена с телефона путем поиска устройств с функцией Bluetooth.



Адресная книжка и журнал звонков становятся доступны после проведения синхронизации (если телефон совместим). Необходимо настроить автоматическое подключение в телефоне, чтобы он всегда включался при пуске двигателя.

СТРИМИНГ - ПРОСЛУШИВАНИЕ АУДИОФАЙЛОВ ЧЕРЕЗ BLUETOOTH

1

Синхронизировать/подключить телефон и прослушивать файлы: см. главу АУДИОСИСТЕМА.

05 ЗНАКОМСТВО С ТЕЛЕФОНОМ

ПОДКЛЮЧЕНИЕ ТЕЛЕФОНА

i Подключение телефона предполагает автоматическую установку беспроводной связи и функции передачи аудиопотока "Стриминг". Способность системы к подключению только одной из этих функций зависит от возможностей телефона. Обе они могут установиться по умолчанию.

1  Нажмите на **MENU**.

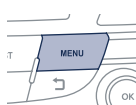

2  Выберите "**Bluetooth connection**" ("Подключение по Bluetooth") и подтвердите.

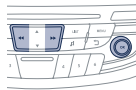

3  Выберите "**Connections management**" ("Подключение телефона") и подтвердите. На дисплее появится перечень телефонов.



  Указывает, что есть соединение с устройством.

 Указывает на подключение функции передачи аудиопотока "Стриминг".

 Указывает на подключение беспроводной гарнитуры.

4  Выберите телефон и подтвердите.

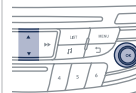

5 Затем выберите и подтвердите:

- "**Connect telephone**" ("Подключить телефон") / "**Disconnect telephone**" ("Отключить телефон"): для подключения / отключения телефона или беспроводной гарнитуры.
- "**Connect media player**" ("Подключить медиаплеер") / "**Disconnect media player**" ("Отключить медиаплеер"): для подключения / отключения режима "Стриминг".
- "**Connect telephone + media player**" ("Подключить телефон + медиаплеер") / "**Disconnect telephone + media player**" ("Отключить телефон + медиаплеер"): для подключения / отключения телефона (беспроводная гарнитура и "Стриминг").
- "**Delete connection**" ("Удалить подключение"): для удаления синхронизации.

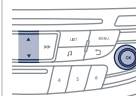

05 ЗНАКОМСТВО С ТЕЛЕФОНОМ

КАК ПОЗВОНИТЬ - НАБРАТЬ НОМЕР ТЕЛЕФОНА

1



Для показа на дисплее меню **"ТЕЛЕФОН"**:

- Нажмите и удерживайте кнопку **SOURCE** или **SRC**.
- Либо нажмите на **OK**, чтобы вывести на дисплей контекстное меню. Выберите **"Call"** и подтвердите.
- Либо нажмите на **MENU**, выберите **"Telephone"** и подтвердите. Выберите **"Call"** и подтвердите.

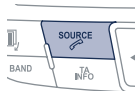

2



Выберите **"Dial"**, чтобы набрать номер и подтвердите.

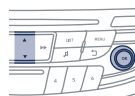

3



При помощи клавиш **«** и **»** наберите одну за другой цифры номера, подтверждая их.

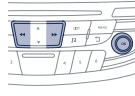

Ошибки исправляются по каждой цифре в отдельности.

4



Выберите **OK** и подтвердите, чтобы отправить вызов.

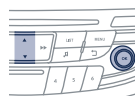

КАК ПОЗВОНИТЬ - ПОСЛЕДНИЕ НАБРАННЫЕ НОМЕРА*

1



Как открыть меню **"ТЕЛЕФОН"**:

- Сделайте долгое нажатие на **SRC/TEL**.
- Или нажмите на ручку настройки, чтобы открыть контекстное меню. Выберите **"Call"** и подтвердите.
- Либо нажмите на **MENU**, выберите **"Telephone"** и подтвердите. Выберите **"Call"** и подтвердите.



2



Выберите **"Calls list"** ("Журнал звонков") и подтвердите.

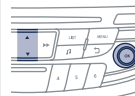

3



Выберите нужный номер и подтвердите, чтобы отправить вызов.

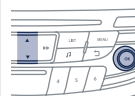

i

В журнале звонков содержатся вызовы, отправленные и принятые на борту автомобиля через установленный на нем телефон.

!

Можно звонить и с телефонного аппарата, но, в целях безопасности, это допускается делать, остановив автомобиль.

* В зависимости от совместимости телефона.

05 ЗНАКОМСТВО С ТЕЛЕФОНОМ

КАК ПОЗВОНИТЬ - ВЫБРАТЬ НОМЕР ИЗ СПИСКА

1

Как открыть меню **"ТЕЛЕФОН"**:

- Сделайте долгое нажатие на **SRC/TEL**.
- Или нажмите на ручку настройки, чтобы открыть контекстное меню. Выберите **"Call"** и подтвердите.
- Либо нажмите на **MENU**, выберите **"Telephone"** и подтвердите. Выберите **"Call"** и подтвердите.

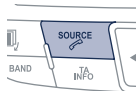

2



Выберите **"Directory"** ("Список контактов") и подтвердите.

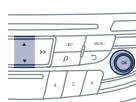

3

Выберите нужный контакт и подтвердите выбор.



Дом
Работа
Мобильный
(в зависимости от имеющейся информации в контактных данных подключенного телефона).



4



Выберите номер и подтвердите свой выбор.

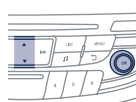

ПРИЕМ ТЕЛЕФОННОГО ВЫЗОВА

1

При входящем вызове раздается звонок, а на многофункциональном дисплее появляется сообщение.

2



Ответ **"Да"** для приема вызова установлен по умолчанию. Нужно нажать на **OK**, чтобы принять звонок.

Чтобы отклонить звонок, выберите **"NO"** ("НЕТ") и подтвердите выбор. Или



Нажмите на одну из этих кнопок, чтобы принять звонок.



Длительное нажатие на **ESC** или на **TEL**, **SOURCE**, или **SRC** также отклоняет входящий вызов.

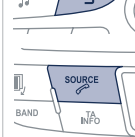

05 ЗНАКОМСТВО С ТЕЛЕФОНОМ

УПРАВЛЕНИЕ ЗВОНКАМИ

1



Во время разговора, нажмите на **OK**, чтобы вывести на дисплей контекстное меню.

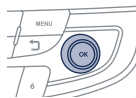

2a Завершить вызов



Чтобы завершить вызов, выберите **"Hang up"** ("Отбой") в контекстном меню.



Длительным нажатием на одну из этих кнопок Вы также завершите разговор.

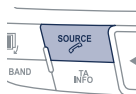

2b

Отключение микрофона

(чтобы собеседник вас не слышал)



Из контекстного меню:

- отметить галочкой **"Micro OFF"** для отключения микрофона.
- убрать галочку на **"Micro OFF"** для возобновления работы микрофона.

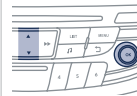

05 ЗНАКОМСТВО С ТЕЛЕФОНОМ

2c Режим "телефон в руке" (можно выйти из автомобиля с трубкой, не прерывая разговора)



Из контекстного меню:

- отметить галочкой **"Telephone mode"** ("телефон в руке"), чтобы перевести соединение на телефон.
- убрать галочку на **"Telephone mode"**, чтобы перевести соединение с мобильного на бортовой телефон.



В некоторых случаях режим "телефон в руке" должен активироваться с телефона.

Если бортовая электрическая сеть выключилась, то, после ее включения по возвращении в автомобиль соединение Bluetooth автоматически активируется (в зависимости от возможностей телефона).

2d Голосовой сервер



Чтобы воспользоваться меню интерактивного голосового сервера, выберите из контекстного меню **"DTMF tones"** ("Тональности DTMF") и подтвердите - после этого можно использовать цифровую клавиатуру.

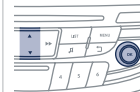

2e Звонок по параллельной линии



Чтобы ответить на вызов, ожидающий ответа по параллельной линии, выберите из контекстного меню **"Switch"** ("Сменить") и подтвердите выбор.

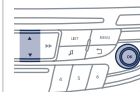

05 ЗНАКОМСТВО С ТЕЛЕФОНОМ

ЗАПИСНАЯ КНИЖКА



Записная книжка с телефона переносится в систему, в зависимости от его совместимости с системой.

Содержание записной книжки носит временный характер и зависит от соединения bluetooth.



Контакты, переданные с телефона в память автомагнитолы сохраняются в ней и видны всем, независимо от того, какой телефон подключен.

1



Для доступа к записям в памяти нажмите и удерживайте кнопку **SOURCE** или **SRC** либо нажмите на **OK** и выберите **"Call"**, затем подтвердите.

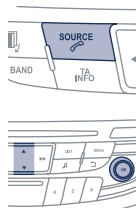

2



Выберите **"Directory"** для просмотра списка контактов.

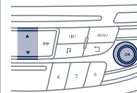

3



Для изменения сохраненных контактов в системе, нажмите на **MENU**, затем выберите **"Telephone"** и подтвердите. Выберите **"Directory management"** и подтвердите.

Вы можете:

- **"Consult an entry"** ("Просмотреть файл"),
- **"Delete an entry"** ("Удалить файл"),
- **"Delete all entries"** ("Удалить файлы").



06 НАСТРОЙКИ АУДИОСИСТЕМЫ

ДИСПЛЕЙ С

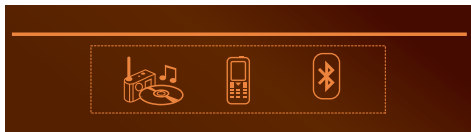

1



Нажмите на , чтобы открыть меню аудионастроек.



2

Доступные настройки:

- Ambiente ("Акустическое поле"),
- Bass ("Низкие частоты"),
- Treble ("Высокие частоты"),
- Loudness ("Тонкомпенсация"),
- Distribution ("Распределение": Personalised ("Персональные настройки") или Driver ("Настройки водителя"),
- Left / right balance ("Баланс левых / правых громкоговорителей"),
- Fader (front / rear balance) ("Баланс передних / задних громкоговорителей"),
- Auto. volume ("Автоматическая настройка уровня громкости").

3



Выберите и подтвердите **"Other settings..."** ("Другие настройки"), чтобы вывести на экран продолжение списка доступных настроек.



Распределение (или объемное распространение системой Arkamys®) звука - это функция аудиосистемы, позволяющая привести качество звучания в соответствие с выбранными настройками, соответствующими местонахождению пассажиров в салоне автомобиля.



Такие настройки как Ambiente, Treble и Bass ("Акустическое поле" "Высокие частоты" и "Низкие частоты") осуществляются отдельно и независимо для каждого источника аудиосигнала.



Бортовая аудиосистема: Sound Staging d'Arkamys®.
Аудиосистема Sound Staging воспроизводит для водителя и пассажиров "сценическое звучание", создавая эффект присутствия в концертном зале: объемный звук приближает сцену к слушателю. Столь новое восприятие звука стало возможным благодаря программному обеспечению, обрабатывающему цифровой сигнал, поступающий в аудиосистему с любого источника аудиосигнала (радиоприемника, CD-плеера, MP3-носителя и т.д.) без вмешательства в настройки громкоговорителей. При обработке сигнала система учитывает характеристики салона, чтобы обеспечить оптимальное звучание. Программа системы Arkamys®, установленной в автомагнитоле, предназначена для цифровой обработки аудиосигнала, поступающего со всех медиаисточников (радиоприемника, CD, MP3-плеера, ...) чтобы воспроизвести естественное сценическое звучание и обеспечить гармоничное сочетание и расстановку инструментов и вокала в пространстве прямо напротив слушателя - в зоне ветрового стекла.

07 ЭКРАННЫЕ МЕНЮ

ДИСПЛЕЙ С



ОСНОВНЫЕ ФУНКЦИИ

1 ВЫБОР А

2 Выбор А1

2 Выбор А2

1 ВЫБОР В

Мультимедиа

1 Media parameters
Медиа настройки

2 Choice of playback mode
Выбор режима воспроизведения

3 Normal
Обычное

3 Random
Произвольное

3 Random all
Бесконечное произвольное

3 Repeat
Повторное

2 Choice of track listing
Выбор воспроизведения треков

3 By folders
По папкам

3 By artists
По артистам

3 By genres
По жанрам

3 By playlists
По порядку

1 Radio parameters
Настройки радио

Телефон

1 Call
Вызов

2 Dial
Набор номера

2 Directory
Список контактов

2 Calls list
Список вызовов

2 Voice mail box
Голосовой почтовый ящик

1 Directory management
Настройки списка контактов

2 Consult an entry
Посмотреть запись

2 Delete an entry
Удалить запись

2 Delete all entries
Удалить все записи

1 Telephone management
Настройки телефона

2 Telephone status
Состояние телефона

1 Hang up
Отбой

07 ЭКРАННЫЕ МЕНЮ

Подключение Bluetooth

- 1 Connections management
Настройки подключения
- 1 Search for a device
Поиск подключаемого аппарата

Настройка параметров автомобиля

- 1 Choice of language
Выбор языка
- 1 Display configuration
Настройка дисплея
- 2 Choice of units
Выбор единиц измерения
- 2 Date and time adjustment
Установка даты и времени
- 2 Display parameters
Параметры настроек дисплея
- 2 Brightness
Контрастность

ЧАСТО ЗАДАВАЕМЫЕ ВОПРОСЫ

В приведенной ниже таблице собраны ответы на наиболее часто задаваемые вопросы.

| ВОПРОС | ОТВЕТ | ЧТО ДЕЛАТЬ |
|--|---|---|
| Как устранить расхождение в качестве звучания источников аудиосигнала (радиоприемника, CD-плеера...)? | Для оптимального звуковоспроизведения настройки аудиосистемы (громкость, тембр, акустическое поле, тонкомпенсация) могут адаптироваться к различным источникам аудиосигнала, что ведет к разнице звучания при смене источника (радиоприемника, CD-плеера...). | Проверьте соответствие аудионастроек (громкости, тембра, акустического поля, тонкомпенсации) каждому из источников. Так, регулировки всех функций в режиме AUDIO (высокие и низкие частоты тембра, баланс передних и задних громкоговорителей, баланс левых и правых громкоговорителей) следует перевести в среднее положение, установить "плоскую" характеристику звукового поля, а функцию тонкомпенсации установить в положение "активирована" для CD-плеера и в положение "не активирована" для радиоприемника. |
| При смене настроек высоких и низких частот акустического поля не выбрано. При смене акустического поля настройки высоких и низких частот устанавливаются на ноль. | Выбор акустического поля предполагает настройку высоких и низких частот. Невозможно произвести одни настройки, не выполнив другие. | Измените настройки высоких и низких частот, либо настройки акустического поля, чтобы достичь желаемого звучания. |
| Изменяя регулировку баланса, отменяется распределение звука. | Выбор распределения звука по динамикам предполагает регулировку баланса звука. Невозможно произвести одни настройки, не выполнив другие. | Измените настройку баланса звука или настройку звука по динамикам, чтобы достичь желаемого звучания. |

ЧАСТО ЗАДАВАЕМЫЕ ВОПРОСЫ

| ВОПРОС | ОТВЕТ | ЧТО ДЕЛАТЬ |
|--|--|--|
| Почему качество приема радиостанции постепенно ухудшается, а внесенные в память радиостанции не работают (отсутствует звук, индицируется частота 87,5 МГц...). | Автомобиль удалился на слишком большое расстояние от передатчика интересующей Вас радиостанции, либо в географической местности, где Вы находитесь, передатчики отсутствуют вообще. | Включите функцию RDS, чтобы система могла проверить, есть ли в данной географической зоне более мощные радиопередатчики. |
| | Внешние препятствия (холмы, здания, туннели, гаражи, подземные сооружения...) способны ухудшить качество приема радиосигнала, в том числе и принимаемого в режиме отслеживания местных радиостанций, вещающих в стандарте RDS. | Падение качества приема из-за помех - естественное явление, оно ни в коей мере не означает ухудшения качеств радиоприемника. |
| | Радиоантенна либо отсутствует, либо повреждена (например, на автоматической мойке или на подземной стоянке). | Проверьте исправность антенны в сервисной сети PEUGEOT. |
| Почему звук прерывается на одну-две секунды в режиме радиоприема? | В моменты прерывания звука система RDS производит поиск другой частоты, которая позволила бы улучшить качество приема радиостанции. | Отключите функцию RDS если звук прерывается слишком часто и всегда на одном и том же участке дороги. |
| Символ дорожной информации (TA) индицируется. Почему информация не поступает? | Станция, на которую настроен радиоприемник, не передает дорожную информацию. | Настройтесь на ту станцию, которая передает новостные сводки о ситуации на дорогах. |
| Почему внесенные в память радиостанции не работают (отсутствует звук, индицируется частота 87,5 МГц...)? | Неправильно выбран частотный диапазон. | Нажимая на клавишу BAND, найдите диапазон, в котором вещают внесенные в память станции. |

ЧАСТО ЗАДАВАЕМЫЕ ВОПРОСЫ

| ВОПРОС | ОТВЕТ | ЧТО ДЕЛАТЬ |
|---|---|---|
| Почему компакт-диск либо систематически выбрасывается дисководом CD-плеера, либо не читается? | <p>Компакт-диск перевернут, неудобочитаем, не содержит аудиоинформации или формат записанной на нем аудиоинформации не соответствует формату, на который рассчитан CD-плеер автомагнитолы.</p> <p>Компакт-диск защищен системой защиты от пиратского использования, которая не распознается CD-плеером автомагнитолы.</p> | <ul style="list-style-type: none"> - Проверьте, не перевернут ли компакт-диск в дисковом. - Проверьте состояние диска: слишком поврежденный диск читаться не будет. - Если диск записан самостоятельно, см. рекомендации в разделе "Аудиосистема". - CD-плеер автомагнитолы не предназначен для проигрывания дисков DVD. - Некоторые компакт-диски не будут читаться CD-плеером в связи с их низким качеством. |
| Пользуйтесь только высококачественными компакт-дисками и храните их в надлежащих условиях. | Почему качество звука CD-плеера ухудшилось? | Компакт-диск поцарапан или он низкого качества. |
| | Настройки автомагнитолы (высокие и низкие частоты тембра, звуковое поле) неправильны. | Установите уровень высоких или низких частот тембра на 0, при этом звуковое поле не настраивайте. |
| Соединение с Bluetooth разорвано. | Недостаточный уровень заряда аккумуляторной батареи периферийного устройства. | Требуется подзарядка аккумуляторной батареи периферийного оборудования. |
| На экране появляется сообщение "Ошибка периферийного оборудования, подключаемого к разьему USB" или "Периферийное устройство не найдено". | <p>Флеш-карта USB не распознается.</p> <p>Поврежденная флеш-карта.</p> | Отформатируйте флеш-карту (FAT32). |

ЧАСТО ЗАДАВАЕМЫЕ ВОПРОСЫ

| ВОПРОС | ОТВЕТ | ЧТО ДЕЛАТЬ |
|--|--|---|
| Телефон подключается автоматически, отключив другой телефон. | Автоматическое подключение опережает подключение вручную. | Измените настройки телефона, чтобы удалить автоматическое подключение. |
| Плеер Apple® не распознается системой во время подключения к USB-разъему. | Плеер Apple® относится к поколению, не совместимому с разъемом USB. | Подключите плеер Apple® к разъему AUX Jack при помощи кабеля (в поставку не входит). |
| Жесткий диск или периферийное устройство не распознается во время подключения к USB-разъему. | Некоторые жесткие диски или периферийные устройства требуют дополнительного источника электропитания. | Подключите периферийное устройство к разъему 230 В, разъему 12 В или к внешнему источнику питания. Внимание: убедитесь, что напряжение вашего периферийного устройства не превышает 5 В (риск поломки системы). |
| Во время считывания файлов в режиме "Streaming" на короткое время отключается звук. | Для некоторых телефонов предпочтительнее использовать профиль "Hands Free". | Удалите подключение профиля "Hands Free" для наилучшего прослушивания считывания в режиме "Streaming". |
| Во время считывания дорожек в режиме "Random all" не все дорожки считываются. | Во время считывания дорожек в режиме "Random all" система не может считать все 999 дорожек. | |
| Почему через несколько минут после остановки двигателя работающая автомагнитола отключается? | Продолжительность работы автомагнитолы после остановки двигателя зависит от степени заряженности аккумуляторной батареи. Отключение автомагнитолы предусмотрено концепцией системы: она переходит в режим энергосбережения и отключается, чтобы не разряжать аккумуляторную батарею. | Запустите двигатель, чтобы зарядить батарею. |
| Что означает сообщение на дисплее "перегрев аудиосистемы"? | Чтобы защитить аппаратуру от перегрева в случае чрезмерного повышения температуры окружающей среды, в автомагнитоле автоматически включается термозащитный режим, который либо понижает уровень громкости, либо блокирует работу CD-плеера. | Выключите на несколько минут аудиосистему, чтобы дать ей остыть. |

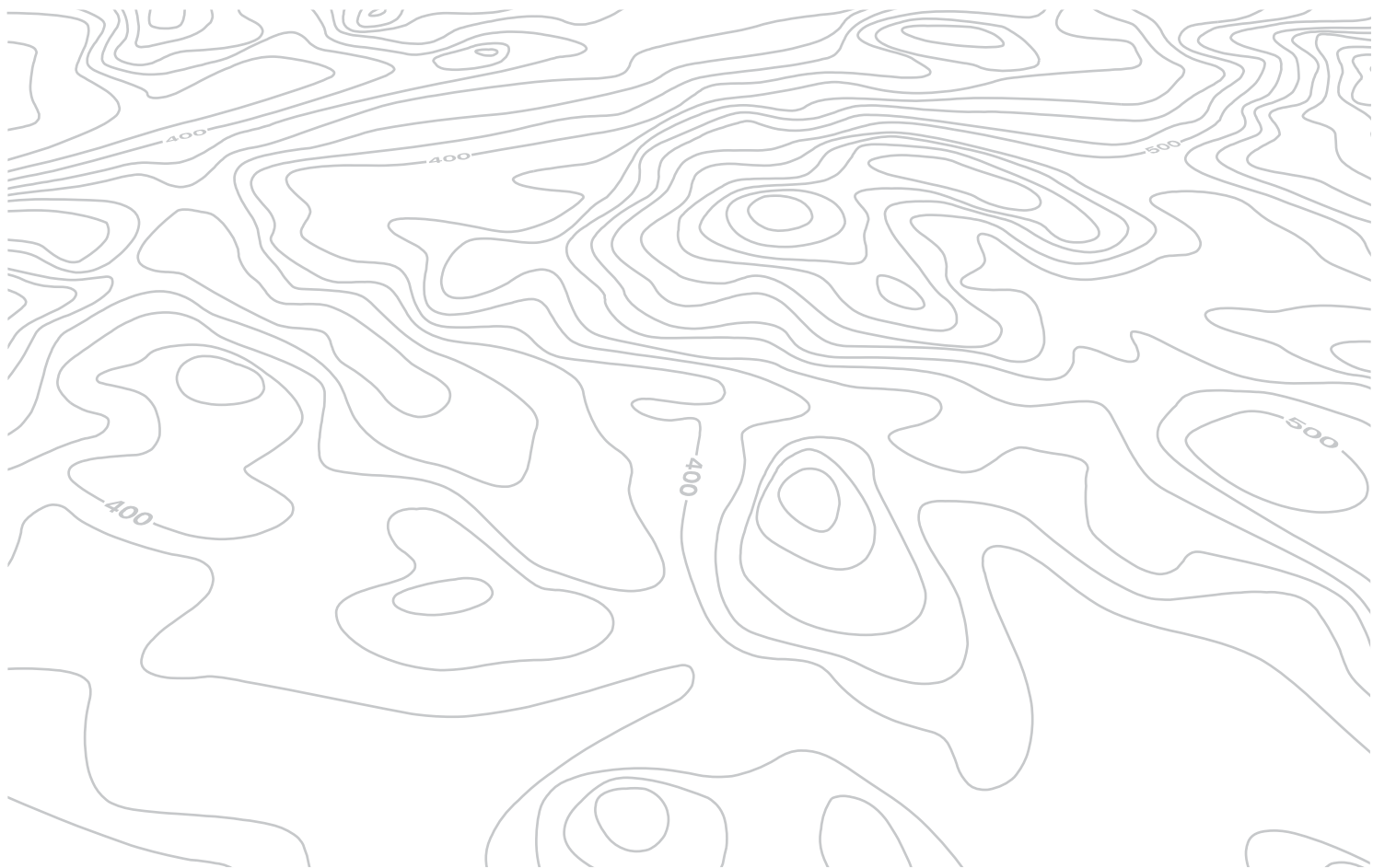

A

| | |
|---|---------------|
| Аварийная световая сигнализация..... | 83, 165 |
| Аварийный останов | 102 |
| Автоматизация | 297 |
| Автоматическая коробка передач..... | 113, 226 |
| Автоматический кондиционер воздуха..... | 87, 90 |
| Автоматическое включение световых приборов | 137, 141 |
| Автоматическое включение стеклоочистителя | 147, 149 |
| Автоматическое включение фонарей аварийной сигнализации | 165 |
| Адаптивные фары с подсветкой поворота | 145, 191 |
| Аккумуляторная батарея | 204, 225 |
| Артикул декоративного покрытия кузова | 237 |
| Аудиоплеер с функцией "Streaming audio Bluetooth" | 284, 310, 312 |
| Аудиоразъемы..... | 79, 307, 309 |
| Аудиосистема JBL | 7, 241 |

Б

| | |
|---|-----------------------------------|
| Багажник (открытие)..... | 46 |
| Багажные дуги на крыше | 213 |
| Багажный отсек..... | 57-59 |
| Бачок омывателя ветрового стекла..... | 223 |
| Бачок омывателя фар | 223 |
| Безопасная перевозка детей | 153, 154, 157, 161, 162, 164, 174 |
| Бензиновый двигатель..... | 66, 219, 227, 228 |
| Беспроводная гарнитура Bluetooth ("свободные руки") | 267, 311 |
| Блок предохранителей в моторном отсеке | 200 |
| Блок предохранителей в панели приборов | 200 |
| Боковые плафоны | 143 |
| Боковые подушки безопасности..... | 176, 177 |

| | |
|---|----------|
| Боковые светильники..... | 143, 195 |
| Бортовая навигационная система | 250 |
| Бортовой компьютер | 38, 39 |
| Буксировка автомобиля | 209 |
| Буксировка прицепа | 211 |
| Бытовое накачивание (при помощи ремкомплекта) | 178 |

B

| | |
|---|----------------|
| Вентиляционные решетки | 86 |
| Вентиляционный люк в крыше | 61 |
| Вентиляция | 20 |
| Вентиляция салона | 86-88 |
| Вещевые отделения | 77, 78, 80, 81 |
| Внесение в память настроек сиденья | 69 |
| Внесение в память настройки сиденья | 69 |
| Время (настройка) | 41, 42 |
| Вызов срочной помощи..... | 166, 240 |
| Вызов техпомощи | 166, 240 |
| Выключатели обогрева сидений | 70 |
| Выключатель световых приборов | 136, 140 |
| Выключатель стеклоочистителя | 147-149 |
| Выключение двигателя | 102 |

Г

| | |
|--|----------|
| Габаритные размеры | 236 |
| Галогенные лампы | 191, 192 |
| Гарнитура беспроводной громкой связи (телефон) | 267 |
| Главное меню | 300 |

Д

| | |
|--------------------------------|---------|
| Давление воздуха в шинах | 20, 237 |
| Дата (настройка) | 41, 42 |

| | |
|---|-----------------------------|
| Датчики падения давления воздуха в шинах | 167 |
| Движение автомобиля | 101, 113, 117 |
| Демонтаж колеса | 187 |
| Дети (обеспечение безопасности) | 157, 161, 162 |
| Детские кресла..... | 153, 154, 156, 159 |
| Детские кресла ISOFIX | 160-162 |
| Дизель | 25 |
| Дизельный двигатель..... | 66, 218, 220, 221, 230, 233 |
| Дисплей комбинации приборов | 23, 112 |
| Дисплей панели приборов | 23, 38 |
| Дистанционное включение световых приборов | 143 |
| Дистанционное включение ключ-пульта | 44, 45, 52, 101 |
| Дневные ходовые огни..... | 139, 191, 193, 195 |
| Домкрат | 184, 185 |
| Дополнительное оборудование..... | 214 |
| Дополнительный вход | 309 |
| Дополнительный разъем | 309 |

Е

| | |
|--|-----|
| Емкость топливного бака..... | 64 |
| Если топливо в баке закончилось (на дизеле)..... | 218 |
| ESC/ASR..... | 168 |

З

| | |
|---------------------------------|----------|
| Заводская табличка | 237 |
| Заводские таблички | 237 |
| Заводской номер автомобиля..... | 237 |
| Заднее стекло (оттаивание)..... | 98 |
| Задние подголовники | 72 |
| Задние сиденья..... | 72 |
| Замена воздушного фильтра | 225 |
| Замена колеса..... | 184, 185 |

| | |
|---|--------------------|
| Замена ламп..... | 191, 196, 197, 199 |
| Замена лампы..... | 191, 196, 197, 199 |
| Замена масляного фильтра..... | 225 |
| Замена салонного фильтра..... | 225 |
| Замена щетки стеклоочистителя..... | 150, 208 |
| Замена электрических предохранителей..... | 200 |
| Замена электрического предохранителя..... | 200 |
| Замена элемента питания в ключе-пульте..... | 50, 51 |
| Замок зажигания с блокировкой рулевого колеса..... | 102 |
| Запасное колесо..... | 184-186 |
| Запирание замка багажника..... | 57 |
| Запирание замков дверей..... | 47 |
| Заправка бака топливом..... | 64, 66 |
| Запуск двигателя..... | 102 |
| Заряд аккумуляторной батареи..... | 204 |
| Звуковой сигнал..... | 166 |
| Знак аварийной остановки..... | 83 |

И

| | |
|--|---------------|
| Идентификационные данные автомобиля..... | 237 |
| Индикатор переключения передач..... | 112 |
| Инициализация ключа-пульта..... | 50, 51 |
| Инструменты..... | 184, 185 |
| Интеллектуальная противобуксовочная система..... | 169 |
| Информация о движении на дорогах ТМС..... | 264 |
| Информация о дорожном движении (ТА)..... | 265, 279, 302 |
| Информация о дорожном движении ТМС..... | 264, 265 |

К

| | |
|--|-------------------|
| Ключ..... | 43-45, 47, 50, 52 |
| Ключ-пульт дистанционного управления..... | 102 |

| | |
|--|-------------------|
| Коврик напольный..... | 78 |
| Кольца для крепления багажа..... | 80, 81 |
| Комбинации приборов..... | 23 |
| Комбинация приборов..... | 22 |
| Компакт-диски MP3 (CD-плеер)..... | 305, 306 |
| Комплект принадлежностей для временного устранения прокола..... | 178 |
| Комплект принадлежностей для устранения прокола..... | 178 |
| Кондиционер воздуха..... | 20, 89 |
| Кондиционер воздуха двухзонный..... | 98 |
| Кондиционер воздуха с ручными регулируемыми..... | 87, 88 |
| Контроль давления (при помощи ремкомплекта)..... | 178 |
| Контроль исправности систем и текущие проверки..... | 219-221, 225, 226 |
| Контрольные лампы и сигнализаторы..... | 23, 25, 27, 29 |
| Контрольные лампы и сигнализаторы состояния систем..... | 25, 29 |
| Контроль падения давления воздуха в шинах..... | 167, 186 |
| Контроль уровней эксплуатационных жидкостей..... | 219-224 |
| Корректировка угла наклона фар..... | 144 |
| Крепления ISOFIX..... | 160 |
| Крышка багажника с электроприводом..... | 58, 59 |
| Крышка горловины топливного бака..... | 64 |
| Ксеноновые лампы..... | 191 |

Л

| | |
|------------------------------------|--------------------|
| Лампы (замена)..... | 191, 196, 197, 199 |
| Люк горловины топливного бака..... | 64 |
| Люк для лыж..... | 79 |
| Лямка для крепления багажа..... | 80, 81 |

М

| | |
|--|--------------------|
| Масса прицепа..... | 228, 233 |
| Массы..... | 228, 233 |
| Меню быстрых настроек..... | 248 |
| Механическая коробка передач..... | 111, 112, 121, 226 |
| Минимальный остаток топлива..... | 64 |
| Многофункциональный дисплей (с автомагнитолой)..... | 300 |
| Монтаж колеса..... | 187 |
| Моторный отсек..... | 219-221 |
| Музыкальные медиаплееры..... | 280 |

Н

| | |
|------------------------------------|----------|
| Навигатор..... | 250, 258 |
| Навигационная система..... | 249, 250 |
| Навигационная система G.P.S..... | 252 |
| Наружные зеркала заднего вида..... | 74, 75 |
| Настройка даты..... | 41, 42 |
| Настройка календаря..... | 41, 42 |
| Настройка часов..... | 41, 42 |

О

| | |
|--|-----------------------------|
| Обеспечение безопасной перевозки детей..... | 153, 154, 157, 160-162, 174 |
| Обзор "с поднятой головой"..... | 125, 128, 130 |
| Облегчение посадки за руль..... | 69 |
| Оборудование и принадлежности салона..... | 77 |
| Обустройство багажного отсека..... | 80, 81 |
| Огни стояночные..... | 136, 140, 191, 193, 195-197 |
| Ограничитель скорости..... | 127, 128 |
| Омыватель ветрового стекла..... | 148 |
| Омыватель заднего стекла..... | 148 |
| Омыватель фар..... | 148 |
| Открытие крышки багажника..... | 43, 46, 57 |

| | |
|--|----------------|
| Определение местонахождения автомобиля | 49 |
| Определение свободного места | 134 |
| Освещение салона | 151, 152 |
| Остановка автомобиля | 101, 113, 117 |
| Отделения для вещей | 80, 81 |
| Отключение подушки безопасности пассажира | 174 |
| Отключение системы ESP | 170 |
| Отключение энергопотребителей | 206 |
| Открытие дверей | 43 |
| Открытие замка багажника из салона | 60 |
| Открытие шторки панорамной крыши | 63 |
| Отопление | 20, 88, 96, 99 |
| Отпирание замка багажника | 46 |
| Отпирание замков | 43, 44 |
| Охранная сигнализация | 53 |
| Очиститель заднего стекла | 148 |

П

| | |
|---|----------|
| Панорамная крыша | 63 |
| Перевозка грузов | 20, 213 |
| Перевозка длинномерных предметов | 79 |
| Передние подголовники | 67, 70 |
| Передние сиденья | 67-69 |
| Передние тормозные колодки | 226 |
| Перечень электрических предохранителей | 200 |
| Плановое техническое обслуживание | 20 |
| Плафоны | 151 |
| Плафоны индивидуального освещения | 151 |
| Поворотные фары | 145, 146 |
| Повторители указателей поворотов | 195 |
| Подлокотник | 77 |
| Подлокотник задний | 78 |
| Подрулевой блок управления автоматом | 246, 299 |
| Подставка для банки с напитком | 77 |

| | |
|--|---------------|
| Подушки безопасности | 32 |
| Полка багажного отсека | 82 |
| Предохранители электрические | 200 |
| Приглушенный свет в салоне | 152 |
| Прицеп | 211 |
| Проверка уровней эксплуатационных жидкостей | 222-224 |
| Проигрыватель CD MP3 | 305, 306 |
| Проигрыватель дисков CD MP3 | 305, 306 |
| Проигрыватель компакт-дисков | 304 |
| Прокачка топливной системы | 218 |
| Прокол шины | 178 |
| Противобуксовочная система (ASR) | 30 |
| Противотуманные фары | 138, 191, 194 |
| Противотуманный фонарь | 191 |
| Пульт дистанционного управления | 43-45, 47, 52 |

Р

| | |
|--|---------------|
| Радиоприемник | 277, 278, 301 |
| Разъем JACK | 309 |
| Разъем USB | 79, 307 |
| Расход топлива | 20 |
| Регенерация сажевого фильтра | 225 |
| Регулировка подголовников | 67, 70 |
| Регулировка положения рулевого колеса | 76 |
| Регулировка ремней безопасности по высоте | 172 |
| Регулировка сидений | 67, 68 |
| Регулятор скорости | 127, 130 |
| Режим "автострада" (для указателей поворотов) | 165 |
| Режим экстренного торможения | 103 |
| Режим энергосбережения | 206 |
| Ремни безопасности | 156, 171-173 |
| Речевой информатор | 261 |
| Розетка электрическая 12 вольт | 77 |
| Рулевое колесо (регулировка) | 76 |

| | |
|---|-----|
| Рычаг автоматической коробки передач | 113 |
| Рычаг механической коробки передач | 111 |
| Рычаг переключения передач | 20 |
| Рычаг секвентальной коробки передач | 117 |
| PEUGEOT CONNECT ASSISTANCE | 240 |
| PEUGEOT CONNECT SOS | 240 |

С

| | |
|---|---|
| Салонное зеркало заднего вида | 76 |
| Световые индикаторы и сигнализаторы | 23, 27, 28 |
| Секвентальная коробка передач | 117, 121, 226 |
| Сетка-перегородка для высокого багажа | 84 |
| Сигнализатор невыключенных световых приборов | 138 |
| Сигнализатор системы предварительного подогрева дизельного двигателя | 25 |
| Сиденья детские | 156, 157 |
| Сиденья с подогревом | 67, 70 |
| Силовые агрегаты | 227, 230 |
| Система Stop & Start | 40, 64, 91, 94, 98, 121, 204, 217, 225 |
| Система WIP Plug | 79 |
| Система динамической стабилизации CDS | 30, 170 |
| Система динамической стабилизации ESC | 168 |
| Система помощи при трогании на уклоне | 124 |
| Система предупреждения при парковке задним ходом | 132 |
| Система предупреждения при парковке передним ходом | 133 |
| Система программируемого подогрева Webasto | 99 |

| | |
|-----------------------------------|--------------|
| Система экранных меню..... | 288, 320 |
| Система энергосбережения..... | 207 |
| Системы экологической защиты..... | 20, 51 |
| Складывание задних сидений..... | 72 |
| Снятие резинового коврика..... | 78 |
| Стеклоочиститель..... | 26, 147, 149 |
| Суперблокировка замков..... | 48 |
| Съемная зимняя заслонка..... | 211 |

Т

| | |
|--|--------------------|
| Таблица масс..... | 228, 233 |
| Таблица силовых агрегатов..... | 227, 230 |
| Текущие и контрольные проверки систем..... | 225, 226 |
| Телефон..... | 267, 269 |
| Температура охлаждающей жидкости..... | 33 |
| Технические характеристики..... | 227, 228, 230, 233 |
| Топливный бак..... | 64 |
| Топливо..... | 20, 66 |
| Тормозная система..... | 226 |
| Тормозные диски..... | 226 |
| Тормоз стояночный..... | 106, 110, 226 |
| Третий стоп-сигнал..... | 199 |

У

| | |
|---|------------|
| Уведомляющие индикаторы и сигнализаторы..... | 25, 28, 29 |
| Угол наклона фар (регулировка)..... | 144 |
| Удаление инея со стекол..... | 98 |
| Указатели поворотов... 140, 165, 191, 195-197 | |
| Указатель пробега до планового технического обслуживания..... | 35 |
| Указатель температуры охлаждающей жидкости..... | 33 |
| Указатель уровня масла в двигателе..... | 37, 222 |

| | |
|--|----------|
| Указатель уровня топлива..... | 64 |
| Уровень жидкости в омывателе стекла..... | 148, 223 |
| Уровень жидкости в омывателе фар..... | 148, 223 |
| Уровень масла..... | 37, 222 |
| Уровень масла в двигателе..... | 37, 222 |
| Уровень охлаждающей жидкости..... | 33, 223 |
| Уровень присадки к дизтопливу..... | 224 |
| Уровень рабочей жидкости в усилителе руля..... | 222 |
| Уровень тормозной жидкости..... | 222 |
| Установка багажных дуг на крыше..... | 213 |
| Установка на ноль указателя техобслуживания..... | 36 |
| Уход за автомобилем..... | 20 |

Ф

| | |
|---|-------------------|
| Фары ближнего света..... | 136, 191-193 |
| Фары дальнего света..... | 136, 191-193, 195 |
| Фильтр воздушный..... | 225 |
| Фильтр масляный..... | 225 |
| Фильтр сажевый..... | 223-225 |
| Фильтр салонный..... | 225 |
| Фонари аварийной световой сигнализации..... | 83, 165 |
| Фонари освещения заднего номерного знака..... | 199 |
| Фонари стоп-сигнала..... | 196, 197 |
| Фонари стояночные..... | 140 |
| Фонари указателей поворотов..... | 140, 165 |
| Фонарь заднего хода..... | 196, 197 |
| Фонарь противотуманный задний..... | 138, 196, 197 |
| Фронтальные подушки безопасности..... | 174, 177 |
| Функция "световая дорожка"..... | 140, 141 |
| Функция массажа..... | 71 |

Ц

| | |
|--|----------|
| Цветной картографический дисплей DT..... | 247, 288 |
| Центральный электрический замок..... | 47 |

Ч

| | |
|--|------------|
| Черно-белый дисплей..... | 300, 320 |
| Четырехзонная система кондиционирования воздуха..... | 93, 96, 98 |

Ш

| | |
|-----------------------------------|----------|
| Шины..... | 20 |
| Шторка люка в крыше..... | 61 |
| Шторка панорамной крыши..... | 63 |
| Шторные подушки безопасности..... | 176, 177 |

Э

| | |
|---|-----------|
| Эко-вождение..... | 20 |
| Эко-вождение (рекомендации)..... | 20 |
| Экономичное вождение..... | 20 |
| Экономия электроэнергии..... | 207 |
| Электрический стояночный тормоз..... | 103 |
| Электронная блокировка запуска двигателя..... | 52, 102 |
| Электронный ключ..... | 43-47, 50 |
| Элемент питания ключа-пульта..... | 50-52 |

И

| | |
|-------------------------|-----|
| ISOFIX..... | 161 |
| ISOFIX (крепления)..... | 160 |

W

| | |
|---------------|-----|
| WIP Nav+..... | 243 |
|---------------|-----|

Наружное оборудование седана

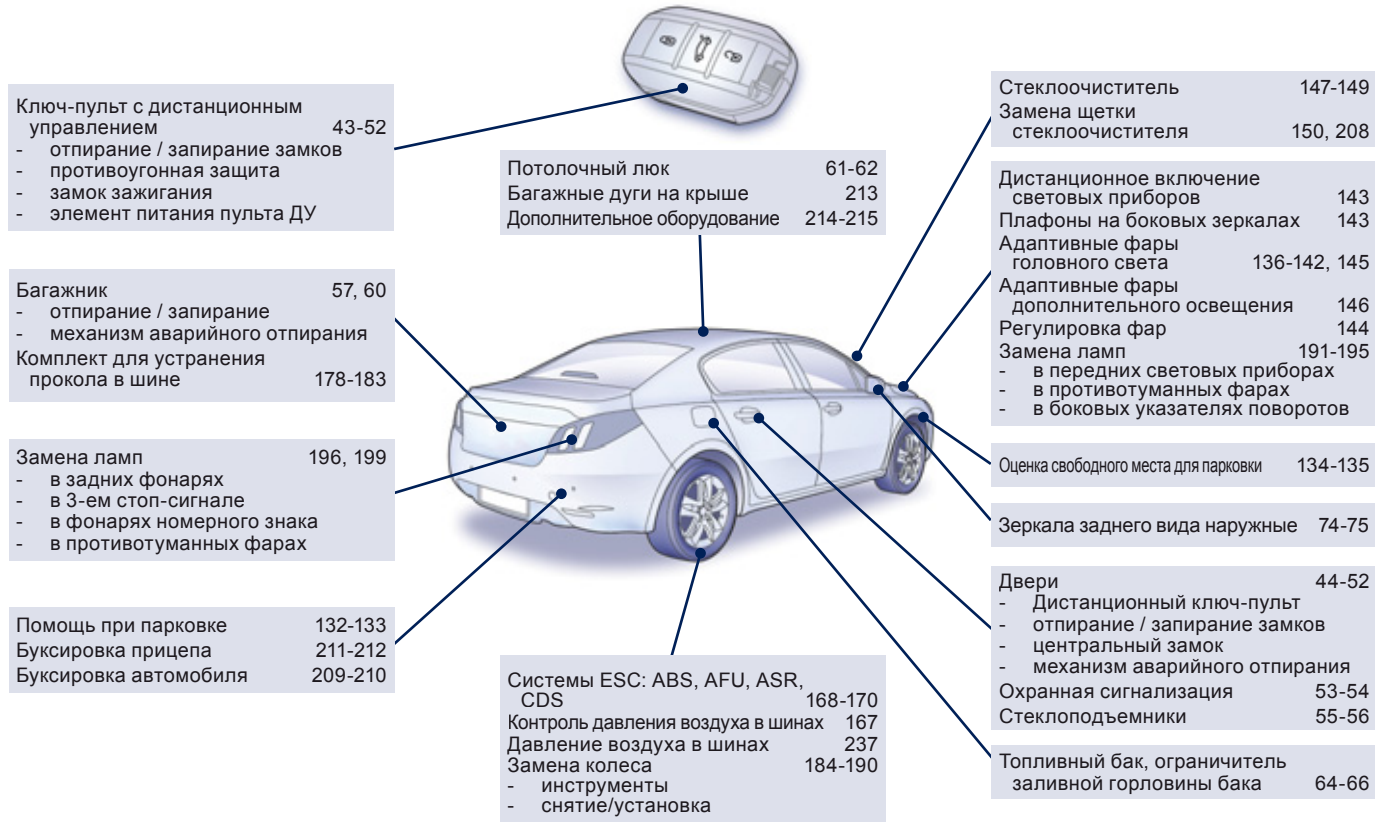

Внешнее оборудование SW

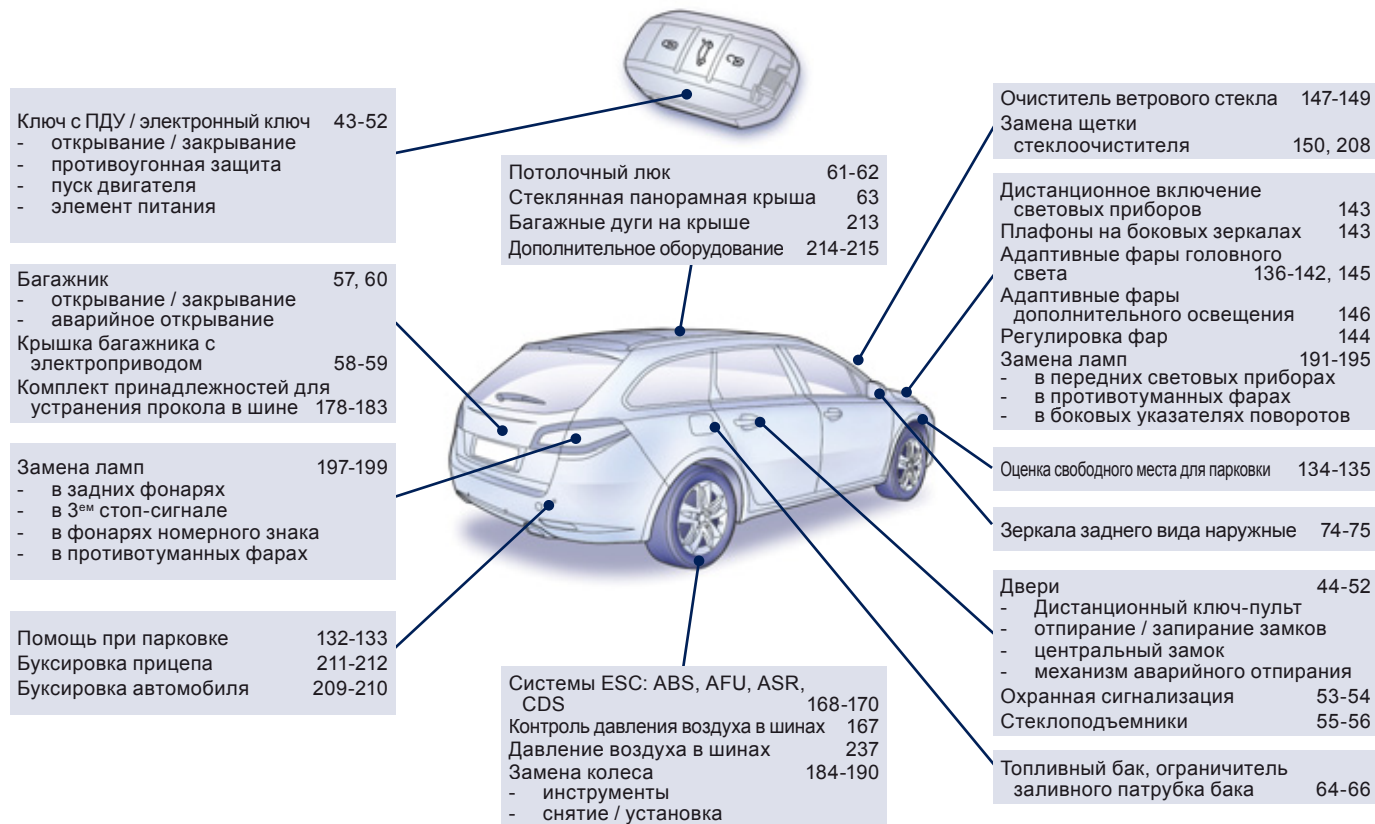

Оборудование и принадлежности салона

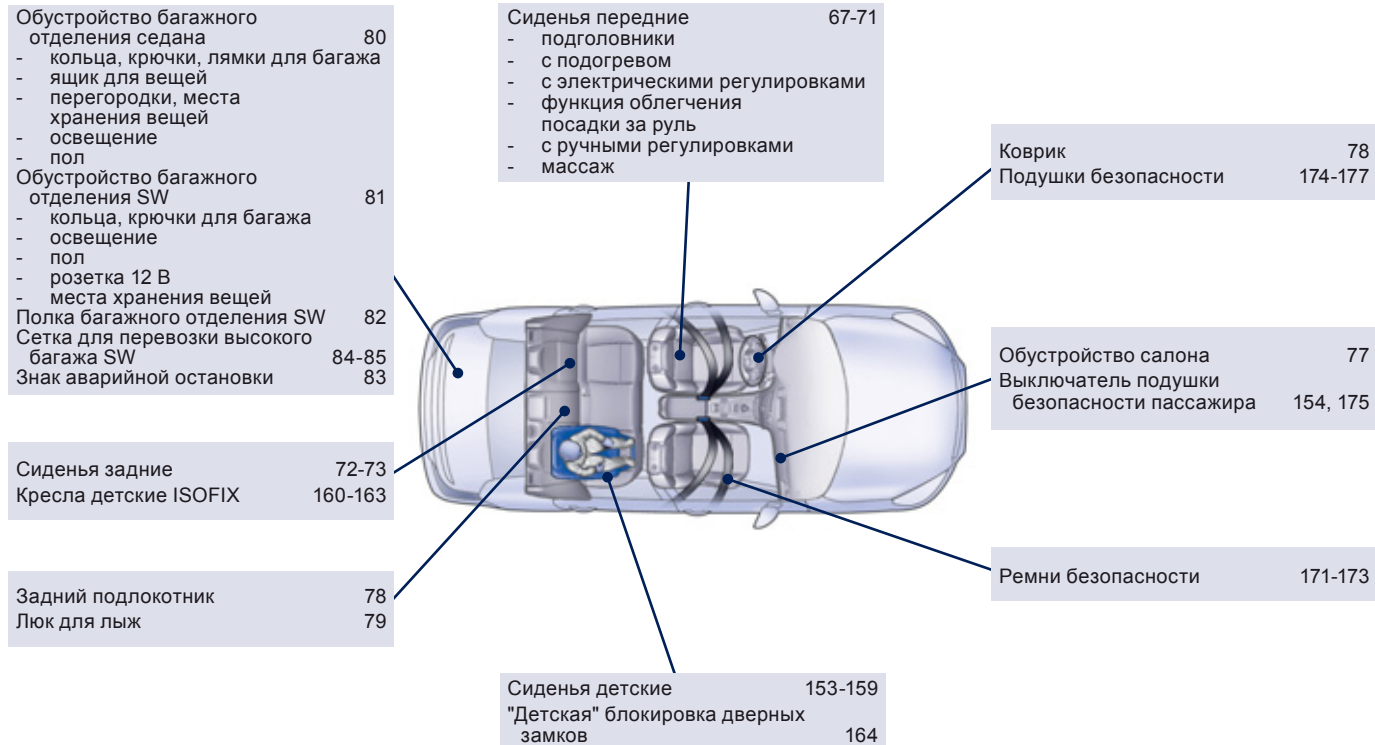

Оборудование места водителя

| | | | | | |
|---|----------|--|----------|---|---------|
| Электрический стояночный тормоз | 103-109 | Плафоны | 151 | Система WIP Nav+ | 243-296 |
| Блок предохранителей в панели приборов | 200-201 | Сигнализатор ремня / подушки безопасности пассажира | 172, 175 | Настройка календаря/часов | 42 |
| Открытие капота | 217 | Внутреннее зеркало заднего вида | 76 | Автоматизированная магнитола | 297-325 |
| Наружные зеркала заднего вида | 74-75 | Потолочный люк | 61-62 | Настройка календаря/часов | 41 |
| Стеклоподъемники, блокировка | 55-56 | Стеклопанорамная крыша SW | 63 | Блок предохранителей за перчаточным ящиком | 202 |
| Коробка передач механическая 5-ступенчатая, 6-ступенчатая | 111 | | | Отопление и вентиляция салона | 86-87 |
| Индикатор выбора передач | 112 | | | Кондиционер воздуха с ручными настройками | 88-89 |
| Коробка передач автоматическая | 113-116 | | | Кондиционер воздуха двухзонный | 90-92 |
| Коробка передач секвентальная | 117-120 | | | Кондиционер воздуха четырехзонный в передней зоне | 93-95 |
| Система "стоп-старт" | 121-123 | | | Удаление со стекол конденсата и инея | 98 |
| Система помощи при трогании на уклоне | 124, 108 | | | | |
| Ручной стояночный тормоз | 110 | | | | |
| Система WIP Plug - разъем USB | 79 | | | | |
| | | Четырехзонный кондиционер воздуха в задней зоне салона | 96-97 | | |

Оборудование места водителя (продолжение)

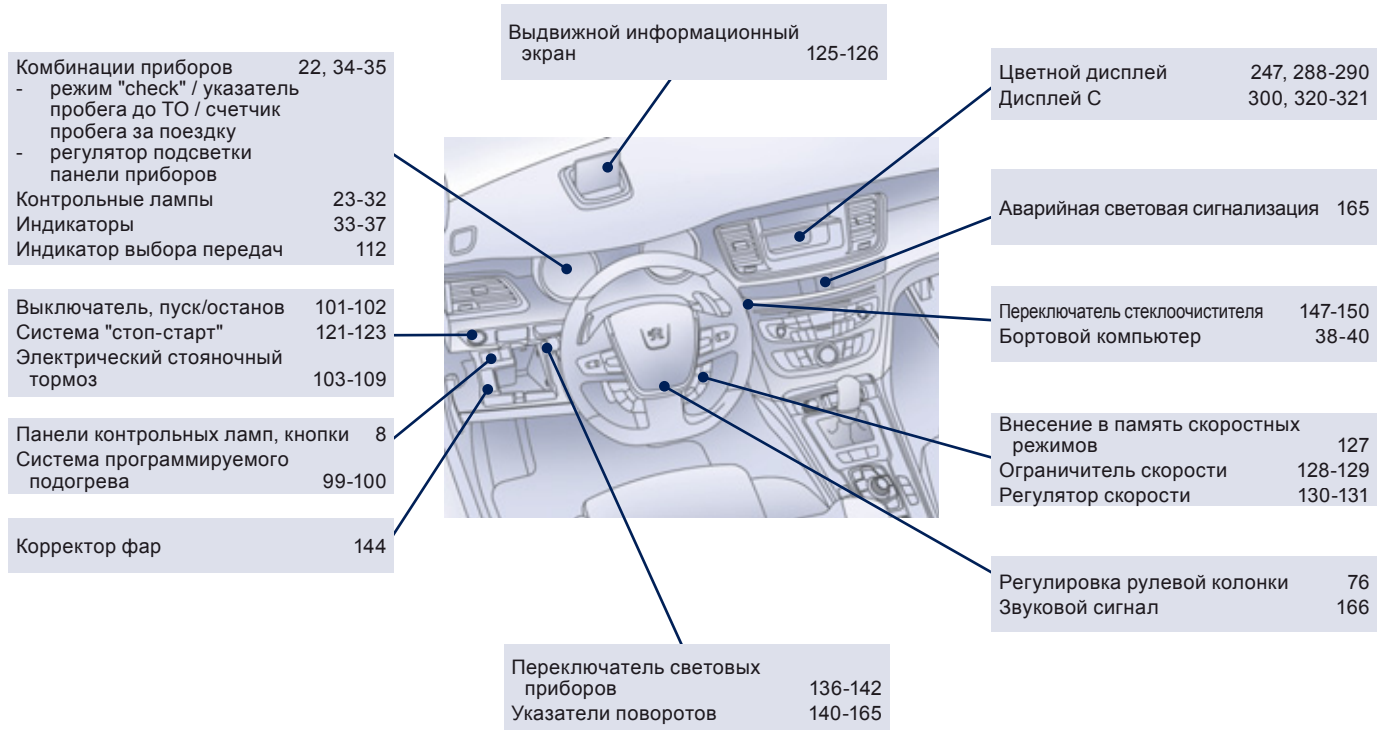

Обслуживание автомобиля - Технические характеристики

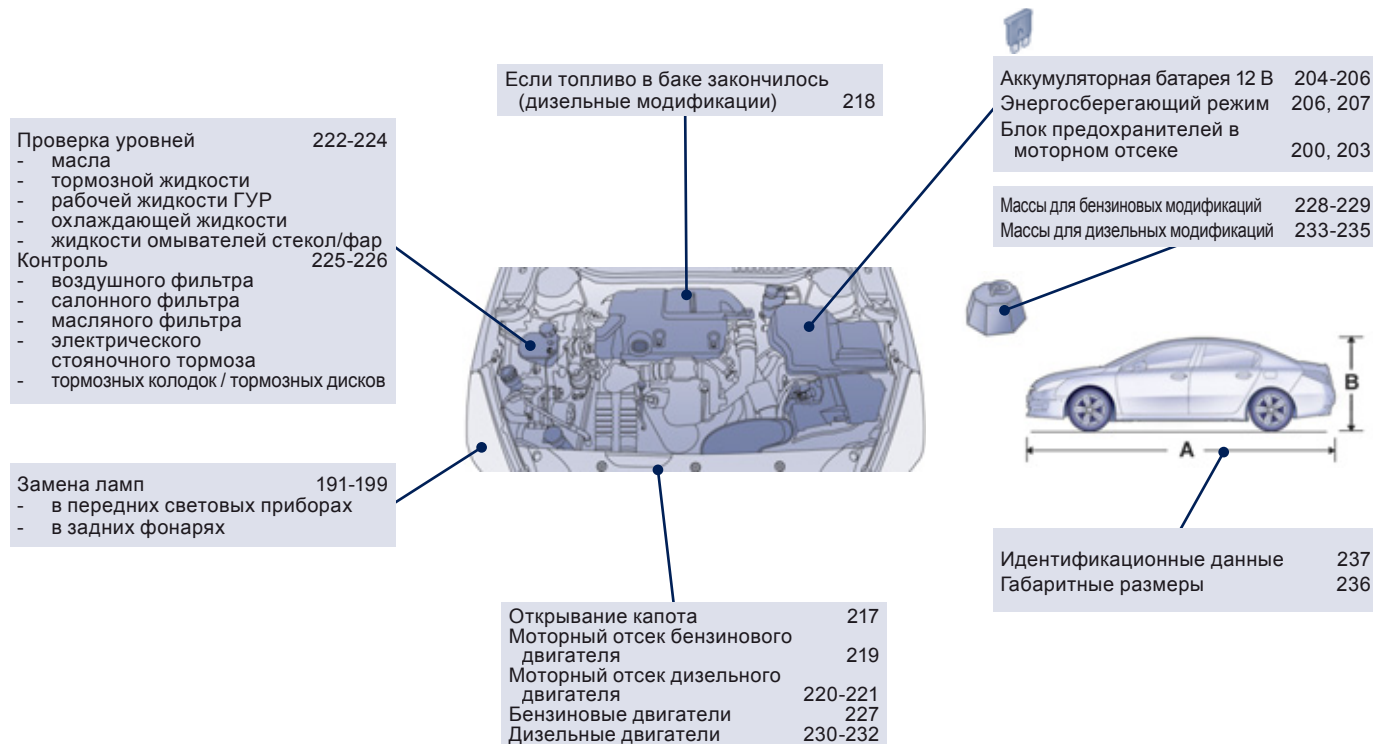

В настоящем руководстве представлено все оборудование, которым могут комплектоваться автомобили данной модели.

На Вашем автомобиле установлена часть оборудования, описанного в руководстве - в зависимости от варианта исполнения, уровней комплектации и характеристик автомобиля, предназначенных для страны, в которую он поставляется.

Описания и рисунки даны без принятия на себя каких-либо обязательств. Компания PEUGEOT оставляет за собой право вносить изменения в свои модели и их оборудование, не указывая их в настоящем руководстве.

Данное руководство является неотъемлемой частью Вашего автомобиля. Не забудьте передать его новому владельцу при перепродаже автомобиля.

Компания PEUGEOT свидетельствует, что, во исполнение Правил Европейского Сообщества (Директива ЕЭС 2000/53) в части, касающейся вышедших из употребления транспортных средств, она отвечает предписанным этим документом задачам, и что в производстве реализуемой ею продукции используются материалы вторичной переработки.

Перепечатка и перевод руководства в полном объеме или его части без письменного разрешения компании PEUGEOT запрещены.

По поводу устранения любых неисправностей на своем автомобиле, обращайтесь в специализированные техцентры, имеющие техническую информацию, компетенцию и необходимое оборудование - то, что компания "Автомобили PEUGEOT" способна предложить Вам.

Russe

Отпечатано в России



PEUGEOT

Automobiles PEUGEOT - Siège Social : 75, avenue de la Grande-Armée 75016 PARIS

Tél. 33 (0)1 40 66 55 11 - Fax 33 (0)1 40 66 54 14

Adresse postale : Automobiles PEUGEOT B.P 01 75761 PARIS cedex 16 - Adresse Internet : <http://www.peugeot.com>

Société Anonyme au capital de 171 284 850 Euros - R.C.S. PARIS B 552 144 503. SIRET 552 144 503 00018. APE 341 Z

04-12

