

РУКОВОДСТВО ПО ЭКСПЛУАТАЦИИ



EXPERT







PEUGEOT

ДОБРО ПОЖАЛОВАТЬ!

Обращаем Ваше внимание на следующую особенность ремонта и обслуживания автомобиля: установка на него любого электрооборудования или дополнительного электроприбора, не имеющего артикула в Каталоге сертифицированной продукции компании "Автомобили PEUGEOT", может вывести из строя его электронную систему. Будем признательны, если Вы примете во внимание эту особенность и рекомендуем обратиться к нашему официальному дилеру, чтобы ознакомиться со всей номенклатурой изделий и дополнительного оборудования из Каталога сертифицированной продукции PEUGEOT.

Наличие на Вашем автомобиле оборудования, представленного в настоящем Руководстве, зависит от его уровня комплектации, версии, модификации и особенностей условий эксплуатации в стране, для которой он предназначен.

По поводу устранения любых неисправностей на своем автомобиле, обращайтесь в специализированные техцентры, имеющие техническую информацию, компетенцию и необходимое оборудование - то, что компания "Автомобили PEUGEOT" способна предложить Вам.

Новый Эксперт задуман и создан так, чтобы стать автомобилем, отвечающим Вашим критериям практичности, комфорта, безопасности и эстетики. Чтобы Вы могли полностью использовать возможности своего автомобиля, предлагаем Вам ознакомиться со всеми его системами - от кабины до грузового отсека, взяв в руки "Руководство по эксплуатации".

В нем Вы найдете подробное описание оборудования, имеющегося в комплектации Вашего автомобиля.

Компания "Автомобили PEUGEOT" благодарит Вас за покупку и желает Вам счастливого пути.



1. КРАТКОЕ ЗНАКОМСТВО С АВТОМОБИЛЕМ 4-18		2. ПОДГОТОВКА К ДВИЖЕНИЮ 19-41		3. СИСТЕМЫ ОБЕСПЕЧЕНИЯ КОМФОРТА 42-81		4. СИСТЕМЫ БЕЗОПАСНОСТИ 82-97	
О Руководстве	4	Ключ с пультом дистанционного управления	19	Переключатель световых приборов	42	Стояночный тормоз	82
Коммуникация	4	Ключ	20	стеклоочистителя	45	Аварийная световая сигнализация	82
Наружное оборудование	5	Система охранной сигнализации	21	Регулятор скорости	47	Система предупреждения при заезде на стоянку	83
Подготовка к комфортному вождению	10	Двери	23	Фиксированный ограничитель скорости	49	Звуковой сигнал	84
Системы обеспечения обзорности	12	Комбинация приборов	26	Ограничитель скорости	50	ABS	84
Системы обеспечения комфортного вождения	13	Настройка часов	27	Отопление/Кондиционер с ручными настройками	53	Система экстренного торможения AFU	84
Обустройство кабины	14	Контрольные лампы систем	28	с автоматическими настройками	55	ASR и ESP	85
Грузовое отделение	15	Указатель уровня топлива	34	Удаление инея и конденсата со стекол	59	Ремни безопасности	86
Вентиляция	16	Охлаждающая жидкость	34	Система дополнительного подогрева	61	Подушки безопасности	89
Эко-вождение	17	Указатель пробега до планового технического обслуживания	35	Сиденья	64	Боковые подушки безопасности	91
		Регулятор подсветки панели приборов	36	Двухместное переднее сиденье	66	Фронтальные подушки безопасности	92
		Коробки передач	37	Обустройство кабины	68	Отключение подушки безопасности	92
		Индикатор выбора передач	37	Плафоны	71	Детские сиденья	93
		Автоматическая коробка передач	38	Окна для магнитных карт	71	Рекомендованные кресла	95
		Регулировка рулевого колеса	41	Двойная кабина	72		
		Пуск и остановка двигателя	41	Обустройство грузового отделения	73		
				Задняя подвеска	76		
				Зеркала заднего вида	79		
				Электрические стеклоподъемники	81		

**5. ДОПОЛНИТЕЛЬНОЕ
ОБОРУДОВАНИЕ 98-101**

Буксировка прицепа	98
Дополнительное оборудование и принадлежности	100
Оборудование для профессионалов	101

**7. СЛУЖБА БЫСТРОЙ
ПОМОЩИ 113-133**

Аккумуляторная батарея	113
Комплект принадлежностей для устранения прокола в шине	114
Замена колеса	116
Съемная зимняя заслонка	120
Замена лампы электрический предохранитель	126
щетка стеклоочистителя	131
Как буксировать свой автомобиль	132

9. БОРТОВЫЕ СИСТЕМЫ

Экстренная или техническая помощь	9.1
Система WIP Com	9.3
Система WIP Nav	9.49
WIP Sound	9.83

В разделе "Высокие технологии на борту" дано описание новейших систем радионавигации.

WIP: аббревиатура "World In PEUGEOT" является совместным наименованием новейших систем радионавигационного оборудования.

**10. ЛОКАЛИЗАЦИЯ
143-150**

Наружное оборудование	143
Оборудование места водителя	144
Оборудование и принадлежности салона	146
Технические характеристики и обслуживание автомобиля	
Типы и варианты исполнения	148

В разделе "Местонахождение" даны номера страниц, на которых расположены интересующие Вас системы и оборудование, показанные на рисунке с изображением автомобиля ("визуальный индекс").

**6. ТЕКУЩИЕ
ПРОВЕРКИ 102-112**

Открытие капота	102
Дизельные двигатели	103
Бензиновый двигатель	104
Уровни	105
Контрольные проверки	107
Топливо	110
Отключение подачи топлива	111
Насос для подкачки дизельного топлива вручную	111

**8. ТЕХНИЧЕСКИЕ
ХАРАКТЕРИСТИКИ 134-142**

Габаритные размеры	134
Массы	140
Силовые агрегаты	141
Идентификационные Данные	142



О РУКОВОДСТВЕ

Данное руководство по эксплуатации составлено таким образом, чтобы облегчить изучение нового автомобиля с момента первого знакомства с ним и дать описание практического назначения его основных функций и систем.

Руководство легко читается, так как изложенная в нем информация состоит из 10 быстро отыскиваемых разделов, каждый из которых помечен отдельным цветом. Составные части разделов посвящены описанию всех систем и функциональных возможностей автомобиля в самой полной комплектации.

В разделе 8 Вы найдете все технические характеристики своего автомобиля. А в конце расположены иллюстрации, на которых показаны внешний вид и интерьер автомобиля, по которым Вы сможете быстро определить интересующее Вас оборудование и страницу, на которой дано его описание.

Внутри разделов специальные знаки должны привлечь Ваше внимание к информации, изложенной в порядке возрастания важности:

-  этот знак отсылает Вас к разделу и главе с более подробным описанием функции,
-  этим знаком отмечена важная информация по правильному пользованию системами,
-  этот знак обращает Ваше внимание на необходимость обеспечить безопасность людей и используемого оборудования на борту автомобиля.

ОТДЕЛ КОММУНИКАЦИИ КОМПАНИИ "PEUGEOT" ОТКРЫВАЕТ ДЛЯ ВАС ИНТЕРНЕТ-САЙТ



Технические характеристики автомобиля, его комплектация и состав дополнительного оборудования могут изменяться на протяжении года. Информацию об этих изменениях Вы можете получить бесплатно на Интернет-сайте SERVICE BOX в разделе "Последняя информация".

Зайдя на сайт <http://public.servicebox.peugeot.com>, выберите:

- модель своего автомобиля,
- тип кузова: седан, СС, SW, универсал, фургон...,
- дату начала эксплуатации автомобиля,
- раздел "Последняя информация".

Ключ - Пульт дистанционного управления

Запирание всех замков автомобиля одновременно.

Отпирание только грузового отделения.

При первом нажатии: отпирается замок кабины; при втором нажатии отпирается замок задних дверей.



2a ▶ 19

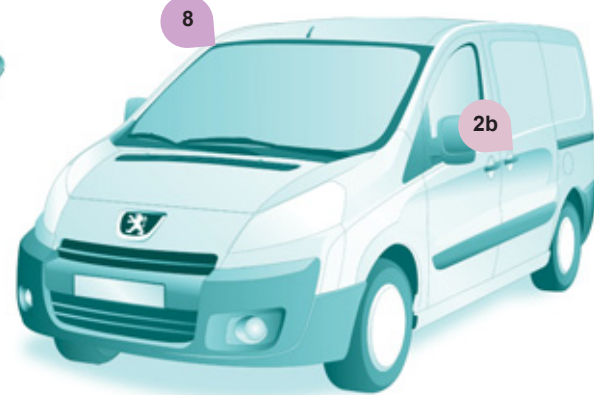

Сигнализатор незакрытой двери

Его загорание свидетельствует о неплотно закрытой двери.

Боковая сдвижная дверь

Потяните ручку на себя, а затем назад и откройте дверь, придерживая ее вплоть до преодоления точки сопротивления.

При наличии в комплектации Вашего автомобиля, не открывайте сдвижную дверь левой стороны, чтобы не сломать крышку люка топливного бака во время заправки.

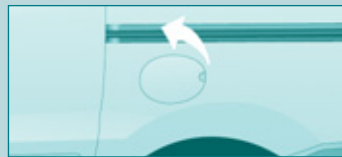

2b ▶ 24

Габариты



8 ▶ 134

Условные обозначения

 : раздел

▶ : страница

Задние двустворчатые двери

Этот механизм позволяет распахнуть дверь почти на 180°.



2 ▶ 25

Задняя подвеска

Работает в двух режимах:

- В режиме автоматической корректировки.
- В режиме ручной корректировки.



3a ▶ 76

Помощь при парковке

В пасмурную погоду или в зимнее время следите за тем, чтобы датчики не закрывались слоем грязи, инеем или снегом.



3b ▶ 83



Ремонт колеса



7 ▶ 114

Замена колеса



7 ▶ 116



Открытие капота

Приподнимите кожух возле левой ножки сиденья и потяните за ручку вверх.



Приоткройте капот, нажмите на рычажок замка и откройте капот.



Для удержания капота в открытом положении установите упор в одно из двух положений на нужной высоте.

6 ▶ 102

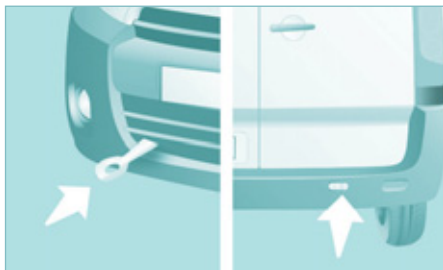

Буксирное кольцо

Спереди: снимите заглушку, нажав на ее нижнюю часть.

Сзади: снимите заглушку при помощи монеты или плоского конца буксирного кольца.

7 ▶ 132

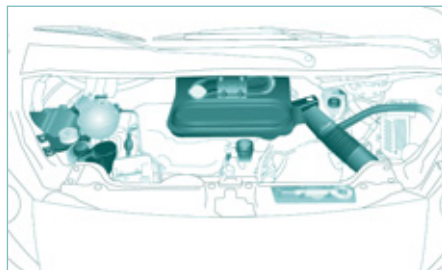

Дизельные двигатели

Соблюдайте меры предосторожности, работая под капотом.

В разделе 6, тема "Уровни", ознакомьтесь с рекомендациями по работе с техническими жидкостями.

6 ▶ 103

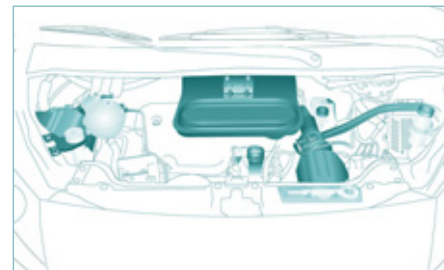

Бензиновый двигатель

6 ▶ 104

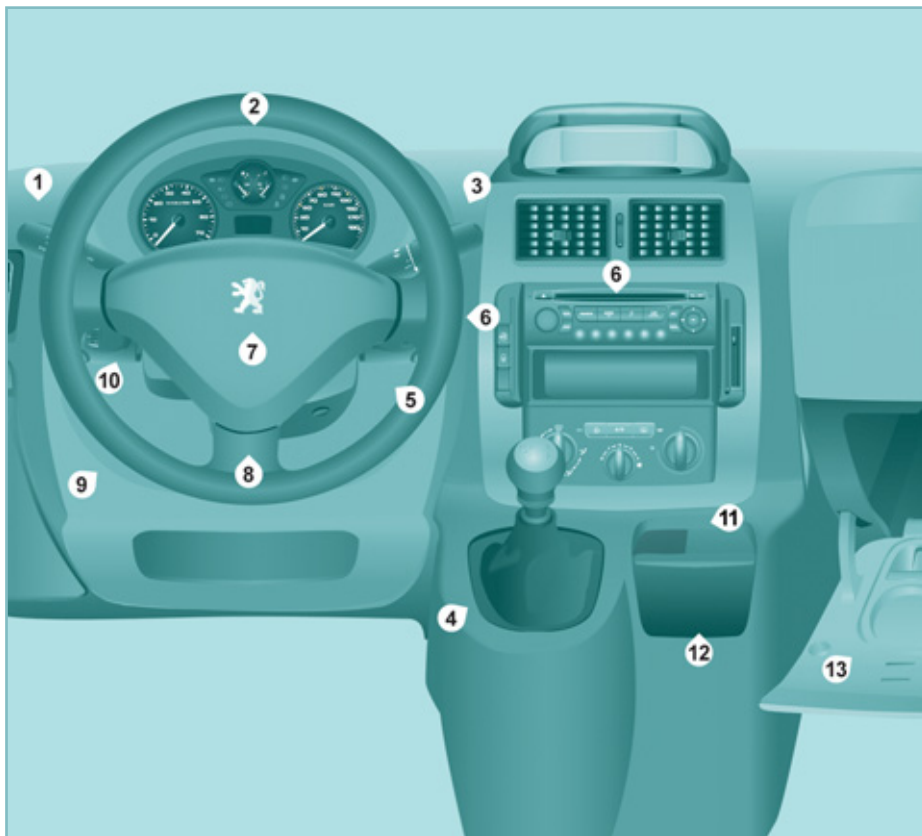

ОБОРУДОВАНИЕ МЕСТА ВОДИТЕЛЯ

1. Переключатель световых приборов и указателей поворотов.
2. Комбинация приборов с дисплеем.
3. Переключатель стеклоочистителя, стеклоомывателя, бортового компьютера.
4. Рычаг переключения передач.
5. Замок зажигания.
6. Переключатели автомагнитолы.
7. Крышка подушки безопасности водителя, звуковой сигнал.
8. Регулировка положения рулевого колеса.
9. Корректор угла наклона световых пучков фар.
10. Выключатель регулятора и ограничителя скорости.
11. Розетка 12 вольт (типа гнезда прикуривателя, не более 120 Вт).
12. Пепельница.
13. Перчаточный ящик, дополнительная розетка, выключатель подушки безопасности переднего пассажира.

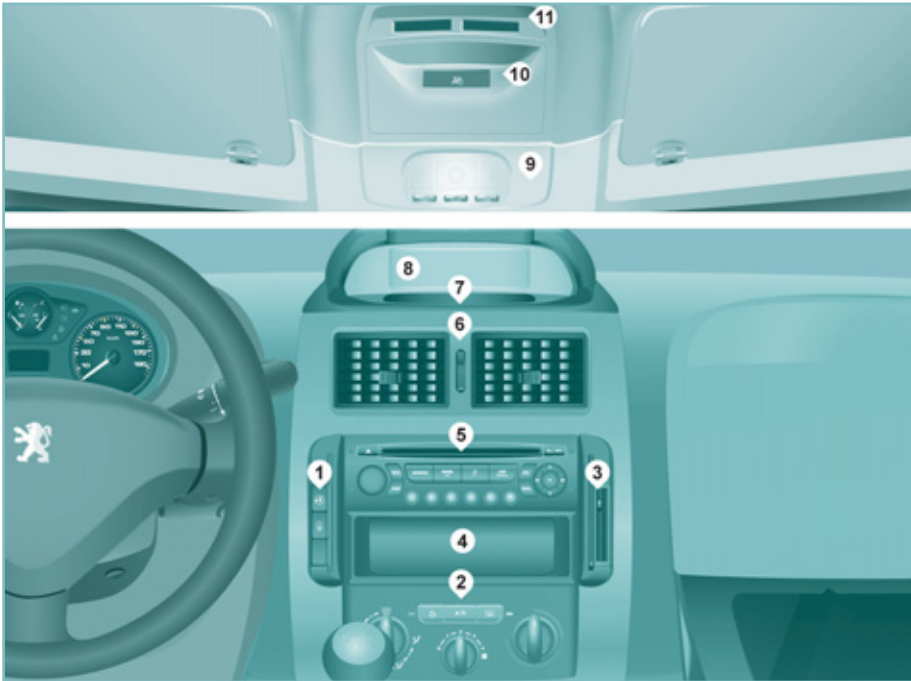

1257 НАСТРОЙКА ЧАСОВ

В зависимости от варианта исполнения, на Вашем автомобиле может быть одна из двух комплектаций:

- центральная консоль с дисплеем: см. раздел 9, тема "Настройка календаря и часов",
- центральная консоль без дисплея: см. раздел 2, тема "Оборудование места водителя".

ЦЕНТРАЛЬНАЯ КОНСОЛЬ И ПОЛКА НАД ВЕТРОВЫМ СТЕКЛОМ

1. Расположение выключателей:
 - централизованное запираение/отпираение замков,
 - запираение/отпираение грузового отделения.
2. Панель управления отоплением и/или кондиционером воздуха.
3. Расположение карманов для чеков/карт или выключатели:
 - выключатель системы ESP,
 - выключатель датчика объема салона, светодиод охранной сигнализации,
 - отключение системы помощи при парковке.
4. Вещевое отделение.
5. Автомагнитола или отделение для мелких предметов.
6. Центральные вентиляционные решетки с регулированием подачи воздуха.
7. Выключатель аварийной световой сигнализации.
8. Дисплей или отделение для вещей.
9. Плафон.
10. Сигнализатор отключенной подушки безопасности переднего пассажира.
11. Карман для чеков/карт, выключатель обогрева сидений.

ПОДГОТОВКА К КОМФОРТНОМУ ВОЖДЕНИЮ

10

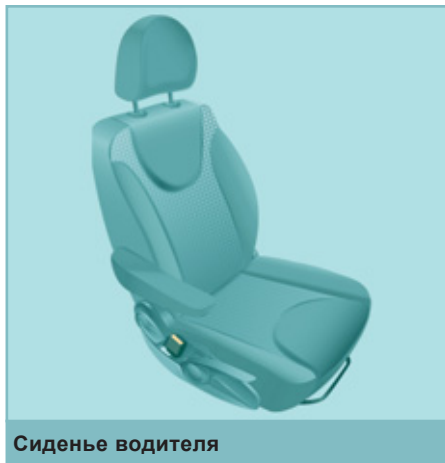

1. Регулировка продольного положения.



2. Наклон.



3. Регулировка по высоте.



4. Регулировка поясничной области.



5. Регулировка подголовника по высоте.



Рулевое колесо

Отрегулируйте рулевое колесо по высоте и глубине.

2 ▶ 41



Зеркала заднего вида

Ручные настройки.

3 ▶ 81



Электрические стеклоподъемники



Ремни безопасности

Регулировка по высоте.
Пристегивание.

4 ▶ 86



Электрические настройки, складывание/
разворачивание электрзеркал.

3 ▶ 79

СИСТЕМЫ ОБЕСПЕЧЕНИЯ ОБЗОРНОСТИ

12

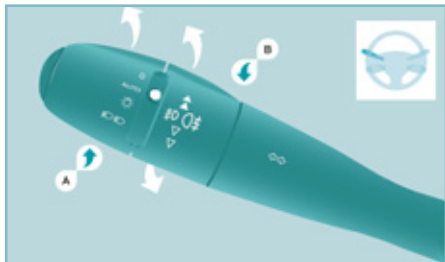

Переключатель световых приборов



Фары и фонари выключены.



Стояночные огни включены.



Фары дальнего света включены
(контрольная лампа синего цвета).
Фары ближнего света включены
(контрольная лампа зеленого цвета).

AUTO

AUTO - активировано автоматическое включение световых приборов.

3 ▶ 42

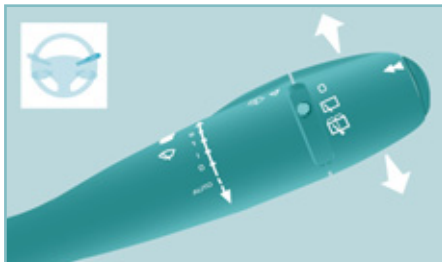

Выключатель стеклоочистителя

- 2 быстрый режим.
- 1 нормальный режим.
- I прерывистый режим.
- 0 выключен.
- ↓ включение на один цикл.

AUTO - сделайте нажатие на выключатель книзу.

3 ▶ 45



Замена ламп

В пасмурную погоду или в зимнее время следите за тем, чтобы световые приборы не закрывались слоем грязи или снегом.

7 ▶ 121

СИСТЕМЫ ОБЕСПЕЧЕНИЯ КОМФОРТНОГО ВОЖДЕНИЯ



Система WIP Com

На жестком диске автомагнитолы можно хранить 10 ГБ музыкальных записей.

Интегрированный в нее плеер Jukebox обеспечивает до 10 часов музыки по выбору. На этом же диске содержится подробная карта Европы, не требующая компакт-диска. Она выводится на цветной 7-дюймовый дисплей (16/9) и может просматриваться в трехмерном изображении.

При помощи телефона GSM, работающего в режиме громкой связи, через Вашу SIM-карту Вы можете связаться со службами скорой технической помощи PEUGEOT (при определенных условиях).

9

Вызов неотложной или технической помощи через WIP Com

Пользуясь данной системой, Вы можете вызвать неотложную помощь, обратившись в службу технического содействия или в специальное подразделение PEUGEOT.

Дополнительную информацию о данной функции Вы можете прочитать в разделе 9, "Высокие технологии на борту".



Система WIP Sound

9



Система WIP Nav

Эргономичная автомагнитола позволяет просматривать карту Европы, записанную на носителе SD, обеспечивает для телефона режим громкой связи Bluetooth и снабжена проигрывателем файлов, записанных в форматах MP3/WMA.

9



Регулятор скорости

Скорость автомобиля должна быть выше 40 км/ч, при этом он должен двигаться не менее чем на 4й передаче.

3 ▶ 47

Фиксированный ограничитель скорости

3 ▶ 49



Ограничитель скорости

Скорость автомобиля для внесения в память ограничителя должна быть не менее 30 км/ч.

3 ▶ 50

ОБУСТРОЙСТВО КАБИНЫ

14



Полка над ветровым стеклом

3 ▶ 70



Перчаточный ящик

3 ▶ 68



Лоток для мелких вещей

3 ▶ 68

ГРУЗОВОЕ ОТДЕЛЕНИЕ

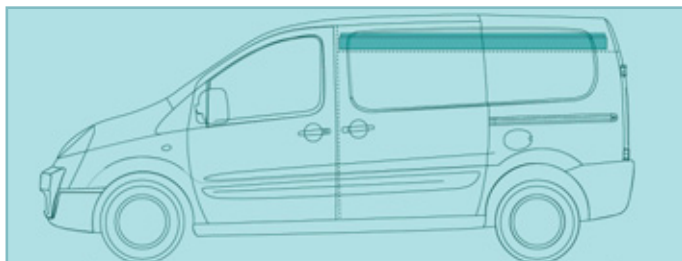

Внутрисалонный потолочный багажник

5 ▶ 100



Вертикальная перегородка

3 ▶ 74



Расположение штанги для
закрепления груза

3 ▶ 73



Кольца для закрепления багажа и грузов

Рекомендуется предохранить груз от перемещений, зафиксировав его при помощи расположенных на полу колец.

3 ▶ 73

ВЕНТИЛЯЦИЯ



Ручные регулировки

3 ▶ 53



Раздельный климат-контроль для водителя и пассажира

3 ▶ 55

Рекомендации по настройкам

Настройки, обеспечивающие оптимальную работу системы:

Мне нужно...	Распределение потоков воздуха	Температура воздуха	Расход воздуха	Рециркуляция воздуха	Кондиционирование воздуха
Повысить температуру					-
Понизить температуру					A/C
Удалить иней со стекол Удалить конденсат со стекол					

ЭКО-ВОЖДЕНИЕ

Эко-вождение - это повседневная практика управления автомобилем, способствующая оптимизации расхода топлива и уменьшению выбросов CO₂.

Оптимизируйте обращение с коробкой передач

На автомобилях с механической коробкой передач трогайтесь плавно, не запаздывайте с переходом на высшие передачи, переключайте их своевременно. При наличии на панели приборов индикатора передач, Вам будет подсказываться момент, когда нужно перейти на высшую передачу - следуйте этим подсказкам.

На автомобилях с автоматической или секвентальной коробкой передач оставайтесь в режиме "D" ("Drive" - "Вождение") или "A" ("Auto" - "Автомат") - в зависимости от типа селектора, при этом избегайте сильных и резких нажатий на педаль акселератора.

Придерживайтесь плавного стиля вождения

Соблюдайте безопасные интервалы между автомобилями, тормозить лучше двигателем, а не педалью тормоза, плавно нажимайте на педаль сцепления. Такой стиль вождения содействует экономии топлива, сокращению выбросов CO₂ и снижению шумового фона на дороге.

Если дорожное движение не стеснено, то, при наличии в комплектации автомобиля системы круиз-контроля, включите регулятор скорости, как только превысите 40 км/ч.

Умеренно пользуйтесь бортовым электрическим оборудованием

Если перед поездкой в салоне слишком жарко, проветрите его - опустите стекла и откройте вентиляцию, прежде чем включить кондиционер.

По достижении скорости более 50 км/ч поднимите стекла и оставьте вентиляцию открытой.

Пользуйтесь дополнительными средствами регулирования температуры в салоне (заслонкой потолочного люка, шторами и т.п.).

Выключите кондиционер, если это не климат-контроль, как только в салоне установится комфортный микроклимат.

Выключите обдув и обогрев стекол, если эти функции работают не в автоматическом режиме.

Как можно раньше выключайте подогрев сидений.

Выключайте фары и противотуманные приборы, если видимость на дороге достаточна.

Не нужно прогревать двигатель на месте, особенно зимой, перед началом поездки; в движении автомобиль прогревается быстрее.

Если Вы - пассажир, не перегружайте бортовую электросеть мультимедийными приборами (кинoprиcтaвкaми, аудиоплеерами, видеоиграми и т.д.) - так экономится электроэнергия, а значит и топливо.

Покидая автомобиль, выключайте переносные приборы.

Ограничьте причины перерасхода топлива

Равномерно распределяйте груз в автомобиле; тяжелые предметы укладывайте в глубине багажного отделения, поближе к задним сиденьям.

Ограничивайте загрузку автомобиля и снижайте его аэродинамическое сопротивление (уберите с крыши дуги, багажник, велобагажник, отцепите прицеп и т.п.). Предпочтите кофр для перевозки багажа на крыше.

Своевременно снимайте с крыши дуги и багажник, если они больше не понадобятся.

По окончании зимнего сезона замените зимние шины летними.

Соблюдайте требования технического обслуживания

Регулярно контролируйте давление воздуха на холодных шинах, оно должно соответствовать указанному на этикетке в дверном проеме со стороны водителя.

Особенно давление воздуха в шинах следует проверять:

- перед длительной поездкой,
- в межсезонье,
- после длительного хранения.

Не забывайте проверять давление в запасном колесе и на прицепе.

Своевременно проводите техническое обслуживание автомобиля (замену масла, масляного и воздушного фильтров и т.д.) и придерживайтесь графика операций, рекомендованных его изготовителем.

При заправке бака не продолжайте попытки долить топливо после третьего отключения заправочного пистолета - это позволит избежать перелива.

Уже после первых трех тысяч километров пробега на новом автомобиле Вы начнете замечать, что его средний расход топлива постепенно становится стабильным.



ОТКРЫВАЮЩИЕСЯ ЭЛЕМЕНТЫ КУЗОВА

КЛЮЧ С ПУЛЬТОМ ДИСТАНЦИОННОГО УПРАВЛЕНИЯ

Отпирание кабины



Двери кабины отпираются при первом нажатии на эту кнопку пульта.

При этом фонари указателей поворотов должны дважды мигнуть.

При втором нажатии на кнопку отпираются боковые и задние двери.

Функция отдельного управления замками активируется на автомобиле с завода.

По Вашей просьбе ее можно отключить, для этого следует обратиться в сервисную сеть PEUGEOT.

Отпирание грузового отделения



Задние двери отпираются нажатием на эту кнопку пульта. Раздельно отпирание кабины и грузового отделения

предусмотрено в целях безопасности. Это позволит Вам перекрывать доступ в автомобиль с места, которое не находится под Вашим контролем.

Центральный замок



С нажатием на эту кнопку все двери, в том числе двери кабины и задние, запираются.

При этом фонари указателей поворотов должны мигнуть один раз. Если одна из передних дверей осталась открытой или неплотно закрытой, центральный замок не сработает.

Запирание замков с суперблокировкой

При наличии системы суперблокировки в комплектации Вашего автомобиля, **второе нажатие** на символ закрытого замка, осуществленное до истечения пяти секунд после простого запирания, переводит замки в режим суперблокировки.

Запирание замков с суперблокировкой сопровождается загоранием фонарей указателей поворотов примерно на две секунды.

Суперблокировка замков блокирует работу как наружных, так и внутренних дверных ручек, не позволяя открывать двери, поэтому запрещается оставлять в салоне кого-либо при постановке автомобиля на этот режим. Если суперблокировка включена из салона автомобиля, то при запуске двигателя все замки автоматически перейдут в режим простого запирания.

Складывание и раскрывание ключа



Нажмите на эту кнопку, чтобы извлечь ключ из футляра.

Чтобы сложить ключ, нажмите сначала на хромированную кнопку, а затем уберите его в футляр. Если не нажать на кнопку, механизм может сломаться.

Ключ-пульт

Оберегайте ключ-пульт от попадания на него масла, жира, пыли, воды, а также от любой влажной среды.

Прицепленный к ключу массивный предмет (напр., брелок и т.п.), давящий на ось ключа, находящегося в замке зажигания, может привести к нарушениям в работе системы.



КЛЮЧ

Ключом можно запирать и отпирать дверные замки, открывать и закрывать крышку резервуара топливного бака, а также запускать и останавливать двигатель.

ПУЛЬТ ДИСТАНЦИОННОГО УПРАВЛЕНИЯ

Замена элемента питания

Элемент питания, артикул CR1620/3 вольты. Об "истощенном" элементе питания пульта дистанционного управления Вас проинформирует звуковой зуммер, а на дисплее появится сообщение.

Для замены элемента питания необходимо раскрыть корпус пульта при помощи монеты на уровне кольца.

Если после замены элемента питания пульт дистанционного управления по-прежнему не работает, необходимо провести процедуру его повторной инициализации.



Ненадлежащий элемент питания может вывести из строя пульт дистанционного управления.

Необходимо пользоваться элементами питания, которые имеют аналогичные характеристики и тип и рекомендованы специалистами сервисной сети PEUGEOT.

Не выбрасывайте отслужившие элементы питания, в них содержатся вредные для окружающей среды вещества.

Их следует сдавать в сервисную сеть PEUGEOT или на специализированные пункты сбора отходов.

Инициализация пульта дистанционного управления

После замены элемента питания или отключения аккумуляторной батареи возможно понадобится заново провести инициализацию пульта дистанционного управления.

Выждите не менее одной минуты перед тем, как начать пользоваться ключом-пультом.

Вставьте ключ в замок зажигания кнопками с символами замков к себе.

Включите зажигание.

До истечения 10 секунд нажмите и удерживайте кнопку с изображением закрытого замка в течение не менее 5 секунд.

Выключите зажигание.

Выждите не менее одной минуты перед тем, как начать пользоваться ключом-пультом.

Пульт дистанционного управления вновь готов к работе.

ЭЛЕКТРОННАЯ ПРОТИВОУГОННАЯ СИСТЕМА

Все ключи имеют собственный электронный код.

С его помощью блокируется работа системы питания двигателя. Блокировка активируется автоматически при извлечении ключа из замка зажигания.

При включении зажигания электронный код ключа распознается противоугонной системой.

Металлический стержень ключа должен быть полностью открыт, чтобы его электронный код считывался без помех.

В случае потери ключей

Обратитесь в сервисную сеть PEUGEOT, захватив с собой технический паспорт к автомобилю и документ, удостоверяющий Вашу личность.

Специалист сервисного центра PEUGEOT определит коды ключа и транспондера и закажет для Вас новый ключ.

Рекомендации

Запрещается вносить какие-либо изменения в электронную противоугонную систему автомобиля.

Избегайте случайных нажатий на кнопки пульта, даже когда он находится в Вашем кармане - это может привести к произвольному отпиранию замков.

Включение других высокочастотных приборов одновременно с пультом дистанционного управления (таких, как сотовые телефоны, бытовые охранные сигнализации и т.п.) на какое-то мгновение может нарушить работу ПДУ. Пока ключ с пультом находится в замке зажигания, пульт не работает, даже при выключенном зажигании.

В целях обеспечения безопасности (если в автомобиле остаются дети), вынимайте ключ из замка зажигания, даже если Вы отлучаетесь на короткое время.

При покупке подержанного автомобиля:

- рекомендуется изменить код ключей в сервисной сети PEUGEOT: в этом случае Вы будете уверены, что Ваши ключи - единственные, которые позволяют запустить двигатель Вашего автомобиля.



СИСТЕМА ОХРАННОЙ СИГНАЛИЗАЦИИ

При наличии в комплектации Вашего автомобиля, система обеспечивает контроль его периметра и объема салона:

- датчик контроля периметра срабатывает при несанкционированном открывании передней или задней двери или капота.
- датчик контроля объема срабатывает в случае нарушения объемного пространства в салоне (например, при разбивании стекла или каких-либо перемещениях в салоне).

При наличии в салоне разделительной перегородки объем грузового отсека системой не контролируется.

Постановка автомобиля на полную охранную сигнализацию

Активирование системы

- Выключите зажигание и выйдите из автомобиля.

Открывающиеся элементы кузова

- Если со времени Вашего выхода из автомобиля прошло не более пяти минут, включите систему при помощи пульта дистанционного управления с одновременной блокировкой или суперблокировкой замков. Расположенный на центральной консоли красный светодиод будет при этом ежесекундно мигать.

Выключение системы

- Откройте двери при помощи пульта дистанционного управления или включите зажигание - при этом красный светодиод должен погаснуть.

Включение только функции контроля периметра автомобиля

Если, покидая автомобиль, Вы хотите оставить в нем животное, или просто открытое окно, Вам следует воспользоваться только функцией контроля периметра на время Вашего отсутствия. Для этого:

- Выключите зажигание.
- Не позднее, чем до истечения 10 секунд, нажмите на эту расположенную на центральной консоли кнопку, при этом красный светодиод должен загореться и гореть постоянно.



- Выйдите из автомобиля.
- Не позднее, чем до истечения 5 минут включите систему (блокировку или суперблокировку) при помощи пульта дистанционного управления (при этом красный светодиод начнет ежесекундно мигать).

Срабатывание системы

При срабатывании системы раздается звучание сирены, все указатели поворотов мигают в течение 30 секунд, при этом красный светодиод мигает с ускоренной частотой.

- Чтобы отключить сирену, вставьте ключ в замок зажигания и включите зажигание.

Если система охранной сигнализации срабатывает 10 раз подряд, на 11-й она не прореагирует, так как перестает быть активной и отключается. Для ее активации следует соблюсти установленную процедуру.

Запирание автомобиля без постановки на охранную сигнализацию

- Вставьте ключ в замок двери водителя и запирайте ее.

Не активируйте систему перед сдачей автомобиля на мойку.

Если пульт дистанционного управления неисправен

Если система активирована, но не реагирует на сигнал пульта дистанционного управления:

- Разблокируйте двери при помощи ключа и откройте дверь: при этом раздастся звучание сирены.
- В течение 10 секунд вставьте ключ в замок зажигания и поверните - сирена отключится.

Контроль исправности

Если, при включении зажигания, светодиод системы продолжает гореть в течение 10 секунд, значит сирена охранной сигнализации неправильно подключена.

Обратитесь в сервисную сеть PEUGEOT или в специализированный техцентр, чтобы проверить систему.

Автоматическое активирование системы

В зависимости от комплектации для отдельных стран, система охранной сигнализации может активироваться автоматически по истечении двух минут после запирания последней двери.

Чтобы избежать срабатывания охранной сигнализации при открывании двери, следует обязательно вновь нажать на кнопку отпирания замков на ключе-пульте.



Запрещается вносить какие-либо изменения в систему охранной сигнализации - это может нарушить ее работу.



ДВЕРИ

Снаружи

Для запирания и отпирания автомобиля пользуйтесь пультом дистанционного управления.

Если пульт не действует, вставьте металлический стержень ключа в замок двери водителя.

Из салона



Кабина и грузовое отделение

При первом нажатии происходит централизованное запирание замков передних и задних дверей, если они закрыты.

При втором нажатии происходит централизованное отпирание замков автомобиля.

Выключатель центрального замка не работает, если автомобиль заперт при помощи пульта дистанционного управления или непосредственно ключом снаружи.



Грузовое отделение



Нажатием на кнопку можно управлять запиранием и отпиранием замков задних дверей из кабины.

Функция отдельного управления замками задних дверей с места водителя активируется на автомобиле с завода. По Вашей просьбе ее можно отключить, для этого следует обратиться в сервисную сеть PEUGEOT.

Двери всегда можно открыть из салона.

Контрольная лампа пульта:



- мигает, если двери заперты на стоянке при выключенном двигателе,



- горит, если двери заперты, а также при включении зажигания.

Защита от агрессии

На автомобиле предусмотрено автоматическое запирание передних дверей при его трогании с места. Как только Вы разгонитесь до скорости около 10 км/ч, произойдет автоматическое запирание и задних дверей.

Активирование и отключение функции



Включите зажигание и длительно нажмите на эту кнопку, чтобы активировать или отключить функцию.

Сигнализатор незакрытой двери



Если этот сигнализатор загорелся, проверьте, плотно ли закрыты двери кабины, а также задняя или боковые двери.



БОКОВАЯ СДВИЖНАЯ ДВЕРЬ

При ее наличии в комплектации Вашего автомобиля не открывайте левую боковую дверь, чтобы не повредить крышку люка топливного бака во время его заправки.



Снаружи

Потяните за ручку сначала к себе, а затем в сторону задней части автомобиля.

Из салона

Чтобы отпереть замок и открыть дверь, потяните за ручку в сторону задней части автомобиля. Проследите за тем, чтобы дверь открылась до конца и стала на фиксатор.

Как пользоваться

Следите за тем, чтобы никакие предметы не мешали двери перемещаться по направляющим салазкам.

По соображениям безопасности и исправной работы не оставляйте открытой боковую сдвижную дверь во время движения автомобиля.



Отпирание дверных замков в случае выхода из строя аккумуляторной батареи

Передняя правая и боковые двери

В случае выхода из строя аккумуляторной батареи или центрального замка, пользуйтесь системой механического запираения замков.

- Чтобы открыть дверь для выхода из автомобиля, потяните за внутрисалонную ручку.
- Чтобы запереть дверь, вставьте ключ в расположенный на торце двери замок и поверните его на **1/8 оборота**.

Дверь водителя

- Вставьте ключ в замок и поверните его вправо чтобы запереть и влево - чтобы отпереть.



ЗАДНИЕ РАСПАШНЫЕ ДВЕРИ

Снаружи

Обе створки открываются на 90°. Чтобы их открыть, потяните на себя за ручку, а затем за рычаг, чтобы открыть левую створку.

Закрывать двери начинайте с левой створки, затем закройте правую.

Открывание на 180°

Благодаря специальной складной петле, дверь можно распахивать на 180°.

Приоткройте дверь и потяните за петлю на себя.

При закрывании двери петля сама сложится и станет на свое место.

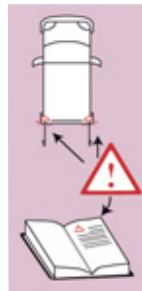
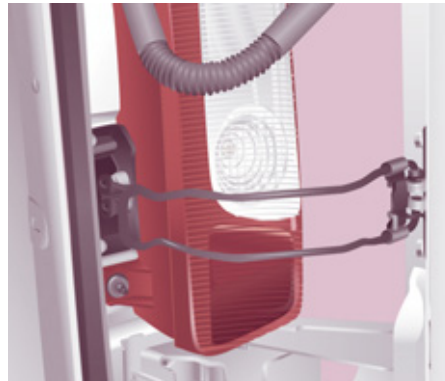

Задние двери, открытые на 90° на остановленном автомобиле, закрывают задние фонари.

Чтобы обозначить свое присутствие для других участников дорожного движения, пользуйтесь знаком аварийной остановки или иным средством оповещения, регламентированным действующими в Вашей стране законами и правилами.



ДВЕРЬ ЗАДКА

Снаружи

При наличии в комплектации Вашего автомобиля, она запирается и отпирается при помощи пульта дистанционного управления. Чтобы открыть, нажмите на кнопку пульта ДУ и поднимите дверь.

Для закрывания распахнутой сверху двери ее нужно опустить, потянув за имеющуюся на ней ручку в виде петли.

Из салона

Аварийное отпирание замка

В случае выхода из строя центрального замка дверь задка можно открыть из салона.

Сложите задние сиденья, чтобы пробраться к замку.

Вставьте тонкую отвертку в это отверстие и отоприте дверь.



ОБОРУДОВАНИЕ МЕСТА ВОДИТЕЛЯ КОМБИНАЦИЯ ПРИБОРОВ

1. Счетчик пробега в км/милях.
2. Дисплей.
3. Указатель уровня топлива, температуры охлаждающей жидкости.
4. Тахометр.
5. Регулятор яркости подсветки панели приборов.
6. Кнопка установки на ноль счетчика пробега за поездку/счетчика пробега до планового технического обслуживания.



Дисплей панели приборов

- Ограничитель/регулятор скорости.
- Указатель пробега в км/милях.
- Указатель пробега до планового технического обслуживания, указатель уровня масла в двигателе, счетчик общего пробега в км/милях.
- Сигнализатор наличия воды в фильтре дизельного топлива.
- Сигнализатор предпускового подогрева дизельного двигателя.
- Индикатор выбора повышенной передачи.



Сигнализатор и выключатели на полке ветрового стекла

- Сигнализатор отключенной подушки безопасности переднего пассажира.
- Выключатели обогрева сидений водителя и пассажира (на версиях с двумя передними сиденьями).



Панель приборов без дисплея

НАСТРОЙКА ЧАСОВ

Центральная консоль без дисплея



Настройка времени на часах панели приборов осуществляется левой ручкой панели, при этом следует произвести следующие действия:

- поверните ручку влево: индикация минут начнет мигать,
- поверните ручку вправо для перевода индикатора минут вперед (при удержании ручки происходит быстрая смена индикации),
- поверните ручку влево: индикация часов начнет мигать,
- поверните ручку вправо для перевода индикатора часов вперед (при удержании ручки происходит быстрая смена индикации),

- поверните ручку влево: появится выбор 24-х и 12-часовой индикации,
- поверните ручку вправо и выберите 24-х или 12-часовую индикацию,
- поверните ручку влево чтобы закончить настройку часов.

Если больше не предпринимать никаких действий, примерно через 30 секунд дисплей вернется к текущей индикации.



Центральная консоль с дисплеем



Индикация времени зависит от варианта исполнения и комплектации автомобиля. Календарь можно настраивать только на моделях с полнотекстовой индикацией даты.



Для настройки часов на дисплее см. раздел 9, тема "Настройка календаря и часов".

Контрольные лампы систем

28

При каждом запуске двигателя на панели приборов загорается ряд контрольных ламп, подтверждающих включение процедур самотестирования систем. Все они тут же гаснут. Если, после того как двигатель запущен и работает, какая-либо контрольная лампа не погасла или мигает, она превращается в сигнализатор неисправного состояния соответствующей системы. Этот первый сигнал тревоги может сопровождаться звуковым сигналом и подтверждаться сообщением на дисплее.

Не пропусайте мимо своего внимания эти предупреждения.

Сигнализатор		Состояние	Что это значит	Что делать
	STOP	Загорается одновременно с другим сигнализатором и сопровождается сообщением на дисплее.	Серьезные неисправности, при которых загораются такие сигнализаторы, как "Уровень тормозной жидкости", "Давление и температура масла в двигателе", "Температура охлаждающей жидкости", "Электронный регулятор тормозных сил", "Усилитель рулевого управления".	Необходимо обязательно остановиться, припарковать машину, выключить зажигание и обратиться в сервисную сеть PEUGEOT или в специализированный техцентр.
	Стояночный тормоз/ Уровень тормозной жидкости/ Регулятор тормозных сил REF	Горит.	Стояночный тормоз затянут или неполностью опущен.	При опущенном тормозе сигнализатор гаснет.
		Горит.	Недостаточный уровень жидкости.	Долить жидкость, рекомендованную фирмой PEUGEOT.
		Продолжает гореть, несмотря на нормальный уровень, одновременно с сигнализатором ABS.	Неисправен электронный регулятор тормозных сил.	Необходимо обязательно остановиться, припарковать машину, выключить зажигание и обратиться в сервисную сеть PEUGEOT или в специализированный техцентр.
	Давление и температура масла в двигателе	Горит во время движения.	Недостаточное давление или превышена температура.	Необходимо припарковаться, выключить зажигание и дать двигателю остыть. Проверьте уровень ручным щупом. См. раздел 6, тема "Уровни".
		Продолжает гореть, несмотря на нормальный уровень.	Серьезная неисправность.	Обратитесь в сервисную сеть PEUGEOT или в специализированный техцентр.

Сигнализатор		Состояние	Что это значит	Что делать
	Температура и уровень охлаждающей жидкости	Горит, когда стрелка в красной зоне.	Ненормальное превышение температуры.	Необходимо припарковаться, выключить зажигание и дать двигателю остыть. Визуально проверьте уровень жидкости в бачке.
		Мигает.	Низкий уровень охлаждающей жидкости.	См. раздел 6, тема "Уровни". Обратитесь в сервисную сеть PEUGEOT или в специализированный техцентр.
	Внимание	Загорается на короткое время.	Несущественные сбои или сигналы о сбоях.	Проверьте журнал ошибок по дисплею или на экране. См. раздел 9, тема "Бортовой компьютер", затем "Журнал ошибок".
		Продолжает гореть.	Серьезные неисправности.	В случае серьезной неисправности, обратитесь в сервисную сеть PEUGEOT или в специализированный техцентр.
	Не пристегнут ремень на сиденье 1-го ряда	Загорается и мигает.	Водитель или передний пассажир не пристегнул свой ремень безопасности.	Вытяните лямку и вставьте скобу в паз замка.
		Сопровождается звуковым сигналом, затем продолжает гореть.	Автомобиль движется при непристегнутых ремнях водителя или пассажира.	Проверьте, пристегнут ли ремень, потянув его за лямку. См. раздел 4, тема "Ремни безопасности". Водитель обязан убедиться, что все пассажиры пристегнулись и правильно пользуются ремнями безопасности.

Сигнализатор		Состояние	Что это значит	Что делать
	Фронтальная/боковая/шторная подушка безопасности	Мигает или продолжает гореть.	Неисправна подушка безопасности.	Срочно проверьте подушку безопасности в сервисной сети PEUGEOT или в специализированном техцентре. См. раздел 4, тема "Подушки безопасности".
	Подушка безопасности переднего пассажира отключена	Горит.	Подушка отключена принудительно для установки детского сиденья "спинкой вперед".	См. раздел 4, тема "Подушки безопасности - перевозка детей".
	Аварийный остаток топлива в баке	Горит, когда стрелка указателя в красной зоне.	С момента его первого загорания в баке остается еще около 8 литров топлива.	Срочно заправьтесь, чтобы не остаться без топлива. Не доводите бак до полного опустошения - это может вывести из строя систему снижения токсичности отработавших газов и систему впрыска топлива. Вместимость топливного бака: около 80 литров.
		Продолжает гореть при каждом включении зажигания.	Мало заправлено топлива.	
		Мигает.	Подача топлива в систему питания отключена вследствие резкого удара при столкновении.	Восстановите подачу топлива. См. раздел 6, тема "Топливо".
	Высокая токсичность отработавших газов по EOBD	Мигает или продолжает гореть.	Неисправна система снижения токсичности ОГ.	Срочно обратитесь в сервисную сеть PEUGEOT или в специализированный техцентр.
	Заряд аккумуляторной батареи	Горит.	Неисправность цепи зарядки.	Проверьте клеммы АКБ, ... См. раздел 7, тема "Аккумуляторная батарея".
		Мигает.	Энергопотребители временно отключены (активирован режим энергосбережения).	См. раздел 7, тема "Аккумуляторная батарея".
		Продолжает гореть несмотря на проверки.	Неисправен контур, сбой в системе зажигания или впрыска.	Обратитесь в сервисную сеть PEUGEOT или в специализированный техцентр.

Сигнализатор		Состояние	Что это значит	Что делать
	Усилитель рулевого управления	Горит.	Неисправен.	Автомобилем можно продолжать управлять, но без усилителя рулевого управления. Обратитесь в сервисную сеть PEUGEOT или в специализированный техцентр.
	Обнаружена незакрытая дверь	Горит и сопровождается сообщением на дисплее.	Неплотно закрыта дверь.	Проверьте закрытие дверей кабины, задних и боковой дверей, а также капота (если на автомобиле имеется охранная сигнализация).
	Задняя адаптивная подвеска	Мигает.	Ненадлежащее отклонение высоты порога от требуемой оптимальной.	В автоматическом режиме: продолжать движение на малой скорости (около 10 км/ч) до тех пор, пока не погаснет сигнализатор. В ручном режиме: восстановить остаточную оптимальную высоту порога в верхнем или нижнем положении. См. раздел 3, тема "Задняя подвеска".
		Горит при трогании автомобиля с места или в движении.	Неисправна система адаптации подвески.	Обязательно остановитесь. Обратитесь в сервисную сеть PEUGEOT или в специализированный техцентр.
	ABS	Продолжает гореть.	Неисправна антиблокировочная система.	Тормозная система сохраняет свою работоспособность без усилителя, однако мы не рекомендуем продолжать движение. Обратитесь в сервисную сеть PEUGEOT или в специализированный техцентр.
	ESP	Мигает.	Сработала система ESP.	Система оптимизирует тяговые характеристики и улучшает курсовую устойчивость автомобиля. См. раздел 4, тема "Безопасное вождение".
		Продолжает гореть.	Неисправна. Напр.: низкое давление в шинах.	Напр.: проверьте давление в шинах. Обратитесь в сервисную сеть PEUGEOT или в специализированный техцентр.
		Продолжает гореть одновременно со светодиодом в кнопке выключателя (на панели приборов).	Отключена самим водителем.	Система выключена. Включается автоматически по достижении скорости выше 50 км/ч, либо после нажатия на клавишу выключателя (на панели приборов).

Сигнализатор		Состояние	Что это значит	Что делать
	Тормозные колодки передние	Горит.	Изношены тормозные колодки.	Замените колодки в сервисной сети PEUGEOT или в специализированном техцентре.
	Ближний свет/Дневные ходовые огни	Горит.	Включен водителем или загорелся в автоматическом режиме.	Поверните кольцевой переключатель световых приборов на два щелчка.
	Дальний свет		С включением зажигания загораются фары ближнего света - "дневные ходовые огни".	Имеются в комплектации в зависимости от страны поставки автомобиля. См. раздел 3, тема "Подрулевые переключатели".
	Дальний свет		Потянуть переключатель к себе.	Потяните за рычаг, чтобы перейти на ближний свет.
	Указатели поворотов	Мигает, при этом раздается звучание зуммера.	Включен указатель поворотов при помощи переключателя световых приборов, расположенного слева от рулевого колеса.	Поворот направо: перевести рычаг в верхнее положение. Поворот налево: перевести рычаг в нижнее положение.
	Передние противотуманные фары	Горит.	Включаются водителем.	Противотуманные фары горят только при включенных стояночных огнях или фарах ближнего света.
	Задние противотуманные фонари	Горит.	Включаются водителем.	Противотуманные фонари горят только при включенных стояночных огнях или фарах ближнего света. В условиях нормальной видимости их следует выключить, чтобы не подвергать себя риску быть оштрафованным за ослепление других участников дорожного движения.
	Сигнализатор засорения сажевого фильтра	Горит.	Сбой в работе сажевого фильтра (закончилась присадка к дизтопливу, фильтр может закупориться и т.п.).	Проверьте исправность фильтра в сервисной сети PEUGEOT или в специализированном техцентре. См. раздел 6, тема "Контрольные проверки".

Сигнализатор		Состояние	Что это значит	Что делать
	Регулятор скорости	Горит.	Регулятор скорости активирован.	Система активируется водителем. См. раздел 3, тема "Подрулевые переключатели".
	Ограничитель скорости	Горит.	Ограничитель скорости активирован.	Система активируется водителем. См. раздел 3, тема "Подрулевые переключатели".
	Индикатор переключения передач	Горит.	Рекомендация системы, не зависящая от рельефа дороги и плотности дорожного движения.	Чтобы понизить расход топлива, включите более высокую передачу в механической коробке передач. Водитель сам решает, следовать ли этой рекомендации.
	Предпусковой подогрев дизеля	Горит.	По температурным условиям требуется предварительный подогрев двигателя.	Дождитесь, когда контрольная лампа погаснет, после чего запускайте двигатель.
	Сигнализатор засорения сажевого фильтра	Горит.	Сбой в работе сажевого фильтра (закончилась присадка к дизтопливу, фильтр может закупориться и т.п.).	Проверьте исправность фильтра в сервисной сети PEUGEOT или в специализированном техцентре. См. раздел 6, тема "Контрольные проверки".
	Вода в фильтре дизельного топлива	Горит и подтверждается сообщением на дисплее.	Обнаружена вода в фильтре дизельного топлива.	Немедленно обратитесь в сервисную сеть PEUGEOT или в специализированный техцентр для очистки фильтра. См. раздел 6, тема "Контрольные проверки".
	Пиктограмма "гаечный ключ"	Горит.	Приближается срок планового технического обслуживания.	См. перечень операций по техническому обслуживанию в сервисной книжке. Пройдите техническое обслуживание в сервисной сети PEUGEOT или в специализированном техцентре.
	Часы	Индицируются.	Требуется настройка времени.	Осуществляется при помощи клавиши, расположенной с левой стороны панели приборов. См. раздел 2, начало темы "Панель управления".



УКАЗАТЕЛЬ УРОВНЯ ТОПЛИВА

Уровень топлива в баке контролируется при каждом повороте ключа в замке зажигания в положение "включить зажигание".

Указатель показывает:

- **1**: бак полон, заправлено около 80 литров.
- **0**: начато расходование аварийного запаса, сигнализатор горит постоянно.

В момент загорания сигнализатора в баке остается около 8 литров топлива.

 См. раздел 6, тема "Топливо".



ТЕМПЕРАТУРА ОХЛАЖДАЮЩЕЙ ЖИДКОСТИ

Положение стрелки указателя температуры перед красной зоной соответствует нормальному температурному режиму.

В тяжелых условиях эксплуатации или в жарких климатических условиях стрелка может подойти близко к зоне красных делений.

Что следует предпринять, если стрелка уйдет в красную зону:

Замедлите движение автомобиля или дайте двигателю поработать на холостых оборотах.

Что следует предпринять, если сигнализатор загорится:

- немедленно остановитесь и выключите зажигание. При этом электрический вентилятор системы охлаждения может еще проработать около 10 минут,
- дождитесь охлаждения двигателя, чтобы проверить уровень охлаждающей жидкости и, при необходимости, пополнить его.

Поскольку в системе охлаждения имеется избыточное давление, во избежание получения ожога, придерживайтесь следующего порядка действий:

- подождите не менее одного часа пока двигатель остынет, прежде чем открыть расширительный бачок,
- отверните крышку расширительного бачка сначала на четверть оборота, чтобы давление упало,
- после снижения давления в системе проверьте уровень в расширительном бачке,
- при необходимости, снимите крышку и долейте охлаждающую жидкость.

Если стрелка по-прежнему остается в красной зоне, обратитесь в сервисную сеть PEUGEOT или в специализированный техцентр.

 См. раздел 6, тема "Уровни".

СИСТЕМА ЭКОЛОГИЧЕСКОЙ ЗАЩИТЫ



EOBD (European On Board Diagnosis) - это европейская система бортовой диагностики, обеспечивающая, помимо прочих, контроль таких параметров, как допустимое содержание в отработавших газах:

- CO (окиси углерода),
- HC (недогоревших частиц углеводородов),
- NOx (оксидов азота) или частиц, концентрация которых определяется специальными датчиками, установленными перед каталитическим нейтрализатором и на выходе из него.

О неисправности системы контроля токсичности отработавших газов свидетельствует контрольная лампа на панели приборов.

Горящая контрольная лампа предупреждает о риске выхода каталитического нейтрализатора из строя. Обратитесь в сервисную сеть PEUGEOT или в специализированный техцентр.

УКАЗАТЕЛЬ ПРОБЕГА ДО ПЛАНОВОГО ТЕХНИЧЕСКОГО ОБСЛУЖИВАНИЯ

Он служит для подсчета расстояния, которое автомобилю осталось пройти до очередного технического обслуживания с учетом условий его эксплуатации.

Принцип работы

Сразу после включения зажигания на приборной панели загорается на несколько секунд символ технического обслуживания в виде гаечного ключа, а счетчик общего пробега показывает округленное число километров, оставшееся пройти автомобилю до планового технического обслуживания.

Отсчеты пробега начинаются с момента последнего обнуления указателя (см. соответствующий раздел).

При этом протяженность пробега определяется по двум параметрам:

- по общему пробегу автомобиля,
- по времени, истекшему с момента прохождения последнего техобслуживания.

i В этом случае недостаточный пробег может быть дополнен фактором времени - в зависимости от манеры использования автомобиля владельцем.

Если до технического обслуживания осталось пройти более 1 000 км

Пример: до планового технического обслуживания осталось пройти 4 800 км. Сразу после включения зажигания в течение нескольких секунд дисплей показывает:



Несколько секунд спустя после включения зажигания начинает работать индикатор уровня масла, а счетчики дневного и общего пробега будут работать в обычном режиме, показывая общий и суточный пробеги.

Если до технического обслуживания осталось пройти менее 1 000 км

При каждом включении зажигания в течение нескольких секунд будут мигать символ гаечного ключа и цифра пробега, остающегося до очередного планового технического обслуживания:



Несколько секунд спустя после включения зажигания начинает работать индикатор уровня масла, а счетчик общего пробега будет работать в обычном режиме, но символ гаечного ключа будет продолжать гореть, напоминая о необходимости пройти техническое обслуживание в ближайшие сроки.

Если срок планового технического обслуживания пропущен



При каждом включении зажигания в течение нескольких секунд будет мигать символ гаечного ключа, а на дисплее будет высвечиваться цифра пробега, пройденного после пропущенного технического обслуживания.

i Символ гаечного ключа будет гореть при работающем двигателе до тех пор, пока техническое обслуживание не будет пройдено.

В зависимости от того, какой из двух вышеуказанных параметров наступит ранее: гаечный ключ также загорится и в случаях, когда Вы пропустили двухлетний срок прохождения техобслуживания.

Установка на ноль

Ваша сервисная сеть PEUGEOT или специализированный техцентр выполняет эту операцию каждый раз после прохождения очередного технического обслуживания.

При самостоятельном обслуживании автомобиля установите счетчик пробега на ноль следующим образом:

- выключите зажигание,
- нажмите и удерживайте нажатой кнопку установки на ноль счетчика дневного пробега,
- включите зажигание.

Счетчик пробега начнет обратный отсчет. Когда на дисплее покажется "**=0**", отпустите кнопку - символ гаечного ключа погаснет.

i Если по окончании этой операции решено отключить аккумуляторную батарею, следует сначала запереть центральный замок автомобиля и выждать не менее пяти минут - в противном случае проведенная установка на ноль не зафиксирована в памяти компьютера.

Индикатор уровня масла в двигателе

При включении зажигания, сразу после информации о предстоящем плановом техническом обслуживании, индикатор показывает в течение нескольких секунд уровень масла в системе смазки двигателя.



Нормальный уровень масла



Недостаточный уровень масла

Мигание сигнализатора "**OIL**", связанного с сигнализатором общего назначения и

сопровождается звуковым сигналом и сообщением на дисплее, свидетельствует о недостатке масла, способном вывести двигатель из строя.

Если недостаток масла подтверждается проверкой при помощи ручного щупа, обязательно доведите его уровень до нормы.



Неисправность датчика уровня масла

Мигание сигнализатора "**OIL --**" свидетельствует

о неисправности датчика уровня масла в системе смазки двигателя. Обратитесь в сервисную сеть PEUGEOT или в специализированный техцентр.



Проверка уровня будет точной, только если автомобиль стоит на горизонтальной площадке и с момента остановки двигателя прошло не менее 30 минут.



Масляный щуп

A = max, уровень масла никогда не должен превышать эту метку, так как его избыток может привести к повреждению двигателя.

Срочно обратитесь в сервисную сеть PEUGEOT или в специализированный техцентр.

B = mini, пополните уровень через маслозаправочную горловину маслом, рекомендованным для Вашего двигателя.

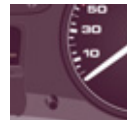

Кнопка установки на ноль счетчика дневного пробега

При включенном зажигании нажмите на кнопку и удерживайте до появления нулей.



Регулятор подсветки панели приборов

Включите осветительные приборы и нажмите на кнопку, чтобы интенсивность подсветки приборной

панели начала изменяться. Когда яркость подсветки достигнет минимального (или максимального) уровня, отпустите кнопку, а затем нажмите ее снова, чтобы увеличить (или уменьшить) яркость. Когда яркость подсветки достигнет желаемого уровня, отпустите кнопку.



5-ступенчатая коробка передач

КОРОБКИ ПЕРЕДАЧ И РУЛЕВОЕ КОЛЕСО

Чтобы передачи включались легко, педаль сцепления следует выжимать до упора. Чтобы ничто не мешало свободному перемещению педалей:

- правильно уложите и закрепите коврик на фиксаторах,
- никогда не кладите под ноги уложенные один на другой коврики.

Во время движения автомобиля не задерживайте руку на рукоятке рычага переключения передач: даже легкое воздействие на него может со временем привести к ускоренному износу деталей коробки.

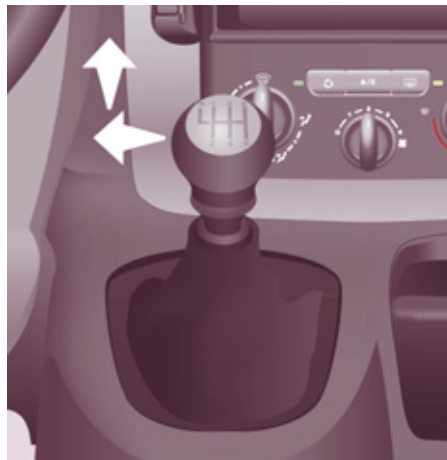

6-ступенчатая коробка передач

Передача заднего хода

На 6-ступенчатой коробке передач поднимите блокировочное кольцо под рукояткой рычага и включите передачу заднего хода.

Ее следует включать только на полностью остановленном автомобиле.

Рычаг следует перемещать медленно и плавно, чтобы избежать скрежета во время включения передачи.



Индикатор выбора передач



Для экономичного вождения автомобиля с механической коробкой передач данный сигнализатор сообщает водителю о возможности перехода на высшую передачу.

За водителем остается право, что делать с указаниями системы, так как выдаваемые системой рекомендации не следует воспринимать как обязывающие. В реальной ситуации профиль дороги, плотность дорожного движения и безопасное вождение остаются решающими факторами при выборе оптимальной передачи. Отключение данной функции в системе не предусмотрено.



Функция изменения положения зеркала заднего вида при включении задней передачи на работающем двигателе больше не применяется.

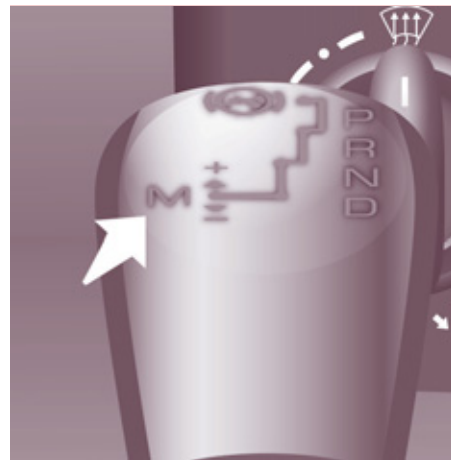

АВТОМАТИЧЕСКАЯ КОРОБКА ПЕРЕДАЧ

Положения рычага селектора

- Переключение режимов автоматической коробки передач осуществляется перемещением рычага селектора. При этом выбранный режим индицируется на приборной панели.

P

Park: положение рычага на стоянке. Используется для исключения качения автомобиля на стоянке и при запуске двигателя.

R

Reverse: положение рычага при включенной передаче заднего хода. Используется для движения задним ходом.

N

Neutral: нейтральная передача. Используется при запуске двигателя и на стоянке одновременно с включенным стояночным тормозом.

D

Drive: вождение. Используется для вождения в режиме автоматического переключения передач.

M

Manual: выбор передач вручную (+ или -). Используется для вождения в режиме ручного переключения передач.

Движение автомобиля

Чтобы начать движение автомобиля, установите рычаг селектора в положение **P** и запустите двигатель.



- обязательно нажмите на педаль тормоза, перед тем, как вывести рычаг селектора из положения **P**,



- переведите рычаг селектора в положение **R**, или **D**,



- затем начинайте постепенно отпускать педаль тормоза: автомобиль придет в движение.

Вы можете начать движение, установив рычаг селектора в положение **N**.



- Нажмите на педаль тормоза и отпустите стояночный тормоз,



- переведите рычаг селектора в положение **R**, **D** или **M**,



- начинайте постепенно отпускать педаль тормоза: автомобиль придет в движение.



- Переместите рычаг селектора в положение **D**.

Коробка передач будет непрерывно выбирать ту передачу, которая лучше всех приспособлена к условиям движения, в зависимости от таких параметров, как:

- стиль вождения,
- профиль дороги,
- загрузка автомобиля.

В данном случае коробка передач будет работать в автоадаптивном режиме, без какого-либо участия с Вашей стороны.

i Чтобы быстро обеспечить максимальное ускорение при разгоне, не трогая рычага селектора, нажмите на педаль акселератора до конца ее хода, преодолев точку сопротивления нажатую (режим "kick down"). Коробка передач автоматически переключится на низшую передачу, или выберет ту передачу, при которой двигатель развивает максимальную мощность.

На спуске коробка передач автоматически переключается на низшую передачу для более эффективного торможения двигателем и обеспечения быстрого разгона.

Если Вы резко отпускаете педаль акселератора, коробка передач не переключится на высшую передачу. Это служит повышению безопасности.

Во время остановки с рычагом селектора в положении **D** вибрации можно погасить, нажав на педаль тормоза.

Задний ход



- Переведите рычаг селектора в положение **R**, при этом автомобиль должен стоять, а двигатель работать в режиме холостых оборотов.

Остановка автомобиля, запуск двигателя



- Переведите рычаг селектора в положение **P**, чтобы **исключить движение остановленного автомобиля** или чтобы **запустить двигатель** при включенном или выключенном стояночном тормозе.

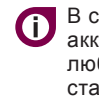

i В случае выхода из строя аккумуляторной батареи включение любой передачи из положения **P** станет невозможным.



- Вы можете также перевести рычаг селектора в положение **N** с тем, чтобы **исключить движение остановленного автомобиля** или чтобы **запустить двигатель** при включенном стояночном тормозе.



i Если, находясь в движении, Вы случайно перевели рычаг селектора в положение **N**, дайте двигателю сбавить обороты, прежде чем включить режим **D** и вновь разогнаться.

Контроль исправности коробки передач

Любые неисправности в коробке передач сопровождаются звучанием зуммера, а также появлением на дисплее надписи "**Неисправна автоматическая коробка передач**".

В этом случае коробка начинает работать в аварийном режиме (только на 3-й передаче). Вы можете почувствовать заметный толчок при включении задней передачи из положения **P** в положение **R** или из **N** в **R** (это не грозит поломкой коробки передач).

Двигайтесь со скоростью не выше 100 км/ч (в пределах действующих Правил дорожного движения).

Срочно обратитесь в сервисную сеть PEUGEOT или в специализированный техцентр.

Ручное переключение передач

Переход в режим ручного переключения передач.

- Установите рычаг селектора в положение **M**,
- переведите рычаг селектора в сторону "+" для перехода на высшую передачу с 1-й по 6-ю,
- и, наоборот, переведите рычаг селектора в сторону "-" для перехода на низшую передачу.

 Переход от режима **D** (автоматический) к режиму **M** (ручной) можно осуществлять в любой момент.

Переключение с одной передачи на другую в ручном режиме происходит только тогда, когда скорость движения автомобиля соответствует частоте вращения коленчатого вала двигателя, в противном случае коробка передач мгновенно перейдет в автоматический режим работы.

Во время остановки или движения автомобиля на очень низкой скорости коробка передач автоматически переходит в режим первой передачи 1.

Как пользоваться системой

Никогда не переводите селектор переключения режимов в положение **N**, если автомобиль еще катится.

Никогда не переводите селектор переключения режимов в положение **P** или **R**, если автомобиль не остановлен.

Не переключайтесь на низшую передачу для торможения на скользкой дороге.

Вы рискуете вывести из строя коробку передач:

- при одновременном нажатии на педали акселератора и тормоза,
- при попытке перевести рычаг селектора из положения **P** в любое иное, если аккумуляторная батарея не работает.

При работающем в режиме холостого хода двигателе, отпущенных тормозах и рычаге селектора в положении **R**, **D** или **M** автомобиль может начать движение без нажатия на педаль акселератора.

Поэтому **не оставляйте детей без присмотра в автомобиле при работающем двигателе.**



РЕГУЛИРОВКА РУЛЕВОГО КОЛЕСА ПО ВЫЛЕТУ И ВЫСОТЕ

На неподвижном автомобиле разблокируйте рулевую колонку, опустив рычаг фиксатора.

Отрегулируйте вылет рулевой колонки и положение рулевого колеса по высоте и зафиксируйте их в этом положении, подняв до упора рычаг фиксатора.



ПУСК И ОСТАНОВКА ДВИГАТЕЛЯ

Положение "Зажигание и вспомогательные потребители".

Чтобы снять блокировку с рулевой колонки, слегка покачивайте рулевое колесо и одновременно поворачивайте ключ в замке зажигания, не форсируя усилия. При этом включится часть вспомогательных потребителей.

Положение "Пуск двигателя".

Происходит включение стартера, двигатель запущен - отпустите ключ.

Положение "STOP": включена противоугонная блокировка.

Зажигание выключено. Поверните рулевое колесо так, чтобы сработала блокировка рулевой колонки. Выньте ключ из замка зажигания.

Контрольная лампа предпускового подогрева дизеля



Если погода достаточно теплая, этот сигнализатор будет гореть менее секунды и двигатель можно запускать.

В холодную погоду дождитесь, когда этот сигнализатор погаснет и, включив стартер (положение "Пуск двигателя"), запустите двигатель.

Рекомендации по запуску двигателя



Сигнализатор незакрытой двери

Если он загорелся, проверьте, плотно ли закрыты все двери и капот.

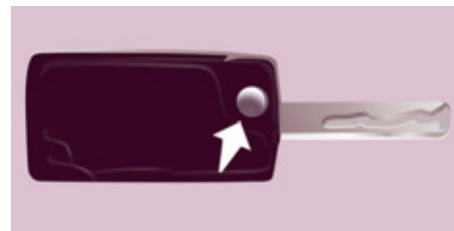

Ключ

Оберегайте ключ-пульт от попадания на него масла, жира, пыли, воды, а также от любой влажной среды.

Прицепленный к ключу массивный предмет (напр., брелок и т.п.), давящий на ось ключа, находящегося в замке зажигания, может привести к нарушениям в работе системы.

Рекомендации по выключению двигателя Бережное обращение с двигателем и коробкой передач

Перед тем как выключить зажигание, дайте двигателю поработать несколько секунд на холостом ходу, чтобы турбокомпрессор (дизельного двигателя) сбросил обороты.

Не нажимайте на акселератор при выключении зажигания.

Не имеет смысла включать какую-либо передачу на припаркованном автомобиле.

Подрулевые переключатели

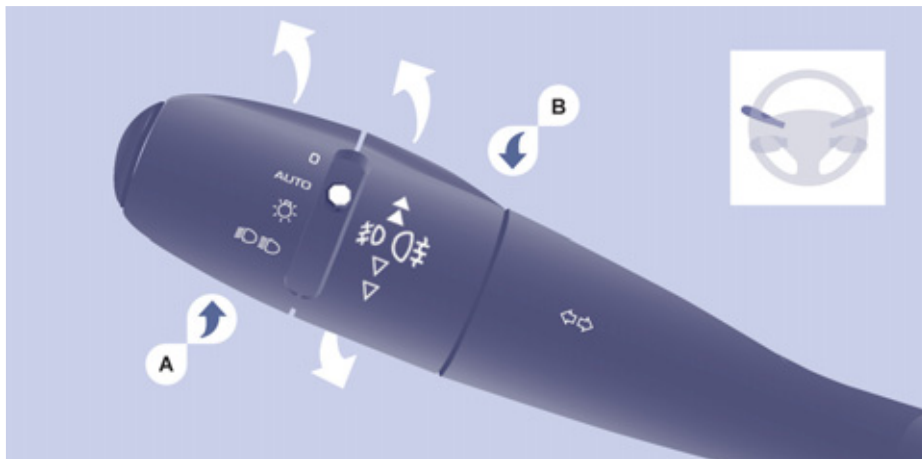

ПОДУРЛЕВЫЕ ПЕРЕКЛЮЧАТЕЛИ

УКАЗАТЕЛИ ПОВОРОТОВ (мигающие индикаторы)

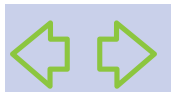

Левый: включается с легким усилием при опускании рычага.

Правый: включается с легким усилием при поднятии рычага.

ВЫКЛЮЧАТЕЛЬ СВЕТОВЫХ ПРИБОРОВ

Включение передних и задних световых приборов

Включаются поворотом кольцевого выключателя **A**.



О контрольных лампах и сигнализаторах панели приборов см. раздел 2, гл. "Поступления управления автомобилем".



Все световые приборы выключены

AUTO

Световые приборы с автоматическим включением, если Ваш автомобиль оборудован датчиком освещенности.



Включены стояночные огни



Включены фары ближнего света
(зеленая контрольная лампа)
Включены фары дальнего света
(синяя контрольная лампа)

Переключение ближнего и дальнего света фар

Нажмите на рычаг по направлению к себе до щелчка, чтобы переключить фары с ближнего света на дальний.

Сигнализатор невыключенного освещения

Если Вы выключили зажигание и забыли выключить световые приборы, при открывании двери водителя прозвучит зуммер.

Передние противотуманные фары и задние противотуманные фонари

Включение противотуманных фар и фонарей осуществляется поворотом кольцевого выключателя **В** вперед, а выключение - назад. Включение подтверждается загоранием соответствующих контрольных ламп на приборной панели.

Загораются при включенных стояночных огнях и ближнем свете фар.



Противотуманные фары включены (зеленая контрольная лампа, поворот кольцевого выключателя вперед на 1 щелчок).



Передние противотуманные фары (зеленая контрольная лампа) и задние противотуманные фонари (желтая контрольная лампа, поворот кольцевого выключателя вперед на 2 щелчка) включены.



Для выключения противотуманных фар и фонарей поверните кольцевой выключатель на 2 щелчка назад.



В ясную и дождливую погоду, как днем, так и ночью, включенные задние противотуманные фонари оказывают слепящее действие на водителей автомобилей, движущихся сзади.

Не забывайте выключать их, когда в них больше нет необходимости.

При автоматическом включении световых приборов задние противотуманные фонари гаснут, а передние противотуманные фары остаются включенными.

Дневные ходовые огни

В зависимости от страны поставки некоторые автомобили оборудуются системой дневных ходовых огней. На автомобилях с такой комплектацией при запуске двигателя включаются фары ближнего света.



На панели приборов загорается эта контрольная лампа.



Подсветка панели управления (комбинации приборов, дисплея, панели кондиционера воздуха и т.п.) при этом не включается, за исключением случаев автоматического или ручного включения фар.

Подрулевые переключатели

Автоматическая работа световых приборов

AUTO

Если в комплектации автомобиля имеется датчик освещенности, габаритные фонари и ближний свет фар

включаются автоматически в случае слабого наружного освещения или при включенном стеклоочистителе.

Они выключаются, как только наружное освещение приходит в норму, или стеклоочиститель выключен.

Эта функция не взаимодействует с дневными ходовыми огнями.

i В туманную погоду или в метель датчик наружного освещения может определить уровень освещенности как достаточный. Это значит, что автоматическое включение световых приборов может не сработать. В случае необходимости, Вы должны сами включить фары ближнего света.

👁 Не закрывайте датчик освещенности, расположенный на ветровом стекле за зеркалом заднего вида. С его помощью осуществляется автоматическое включение световых приборов и стеклоочистителя.

Активирование функции

Поверните выключатель в положение **AUTO**. Активное состояние функции подтверждается сообщением на дисплее.

Отключение функции

Поверните выключатель вперед или назад. Отключение функции подтверждается сообщением на дисплее. Функция отключается на время, в течение которого Вы будете пользоваться ручным выключателем приборов освещения.

В случае неисправности датчика

освещенности загораются фонари, включается сигнализатор общего назначения, звучит зуммер, а на дисплее появляется сообщение. Обратитесь в сервисную сеть PEUGEOT или в специализированный техцентр.



СВЕТОВЫЕ ПУЧКИ ФАР

В зависимости от нагрузки автомобиля необходимо откорректировать направление световых пучков фар.

- 0** - Без нагрузки.
- 1** - С частичной нагрузкой.
- 2** - Со средней нагрузкой.
- 3** - С разрешенной максимальной массой груза.

Начальное положение регулятора - 0.

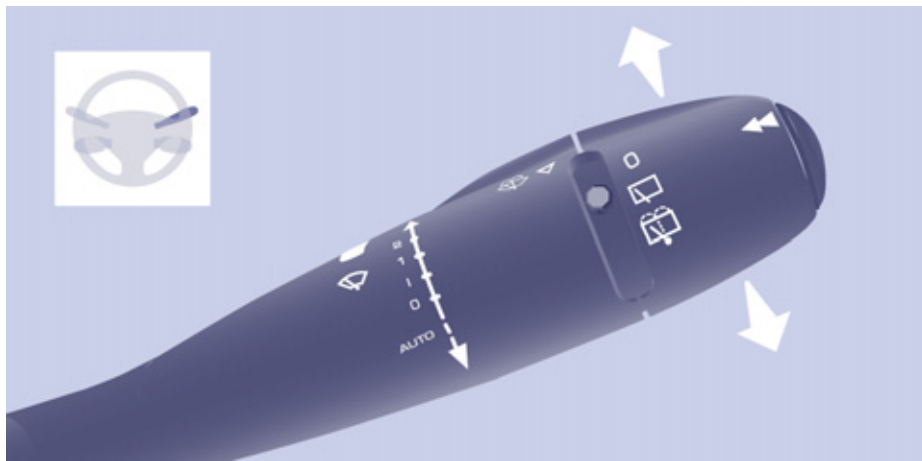

ВЫКЛЮЧАТЕЛЬ СТЕКЛООЧИСТИТЕЛЯ

Ручной выключатель очистителя ветрового стекла

- 2 Быстрый режим (при интенсивных осадках).
- 1 Нормальный режим (при умеренном дожде).
- I Прерывистый режим.
- 0 Выключен.
- ↓ Включение на один цикл (нажмите книзу).

В положении I ("Прерывистый режим") скорость работы стеклоочистителя пропорциональна скорости движения автомобиля.

После каждого выключения зажигания более, чем на одну минуту, этот режим необходимо активировать вновь, если выключатель находился в положении 2, 1 или I:

- сначала переведите рычаг в любое положение,
- затем - в желаемый режим.

Омыватели ветрового стекла и фар

Потяните рычаг выключателя на себя, работа стеклоомывателя сопровождается кратковременным включением щеток стеклоочистителя.

Омыватель фар включается одновременно со стеклоомывателем, если при этом включены фары ближнего света.

 О заправке системы омывающей жидкостью см. раздел 6, тема "Уровни".

Автоматическое включение стеклоочистителя

 Не закрывайте датчик дождя, расположенный в центре ветрового стекла за зеркалом заднего вида.

В режиме "АВТО" стеклоочиститель включается автоматически, а частота взмахов щеток регулируется автоматически в зависимости от интенсивности осадков. Если режим **АВТО** отключен, см. положения переключателя в разделе, посвященном очистителю ветрового стекла с ручными регулировками.

Подрулевые переключатели

Включение

Нажмите на выключатель книзу. При включении автоматического режима на дисплее появляется сообщение.

Каждый раз, если после выключения зажигания прошло более одной минуты, автоматический режим нужно включать вновь, нажав на выключатель книзу.

Отключение функции и выключение стеклоочистителя

Переведите выключатель стеклоочистителя в положение 1, 1 или 2. Отключение функции сопровождается сообщением на дисплее.

В случае неисправной работы системы в автоматическом режиме стеклоочиститель будет работать в прерывистом режиме.

Обратитесь в сервисную сеть PEUGEOT или в специализированный техцентр чтобы проверить систему.

 При мойке автомобиля в автоматической моечной установке необходимо выключить зажигание, чтобы не сработало автоматическое включение стеклоочистителя. Зимой перед включением автоматического режима стеклоочистителя необходимо дождаться полного оттаивания ветрового стекла.

Установка щеток стеклоочистителя в поднятое положение

До истечения первой минуты после выключения зажигания переведите рычаг включения стеклоочистителя в любой режим: щетки стеклоочистителя займут положение посередине ветрового стекла и остановятся.

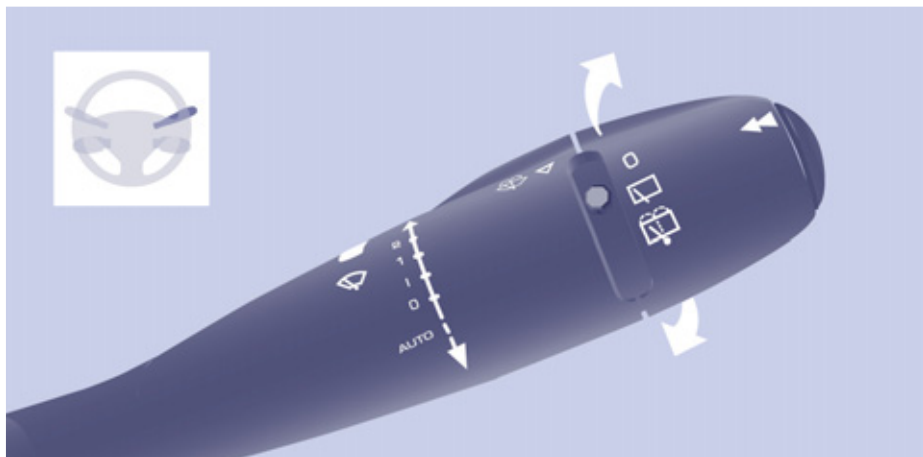

Это позволит поднять щетки при парковке автомобиля на морозе, очистить их или заменить.

 Подробнее читайте об этом в разделе 7, тема "Замена щеток стеклоочистителя".

Чтобы уложить щетки в исходное положение после замены, включите зажигание, а затем переместите выключатель стеклоочистителя.

Очиститель заднего стекла

Поверните кольцевой выключатель до первого щелчка.



Омыватель заднего стекла

Поверните кольцевой выключатель в следующее положение после первого щелчка: при этом сначала включится стеклоомыватель и вслед за ним, на некоторое время - стеклоочиститель.

 В зимнее время, в снегопад или в сильный мороз, включите электрообогрев заднего стекла. После оттаивания стекла удалите остатки льда и снега с щетки стеклоочистителя. Лишь после этого можно включать очиститель заднего стекла.



РЕГУЛЯТОР СКОРОСТИ ("КРУИЗ-КОНТРОЛЬ")

"Водитель выбирает скоростной режим по своему усмотрению".

Электронная система помощи в управлении автомобилем в условиях свободного дорожного движения позволяет поддерживать постоянной заданную водителем скорость автомобиля, если это не крутой спуск.

Скорость можно программировать или активировать, если она превышает 40 км/ч, а автомобиль движется не менее, чем на 4-й передаче.

Регулятор скорости оснащен индикатором, показывающим на панели приборов состояние функции и параметр запрограммированной скорости:



Регулятор выбран, загорается символ "Регулятор скорости".



Регулятор отключен: **OFF** (пример для скорости 107 км/ч).



Регулятор активирован: (пример для скорости 107 км/ч).



Скорость автомобиля выше заданного параметра (пример для 118 км/ч): заданный параметр скорости мигает.



Система регулирования скорости неисправна: **OFF** - на дисплее мигают "тире".

Подрулевые переключатели



Выбор регулятора скорости

- Установите переключатель в положение **CRUISE**. Регулятор выбран, но еще не активирован, и скорость еще не запрограммирована.

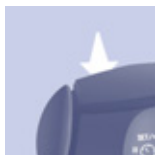

Первое активирование регулятора/ программирование скорости

- Разгоните автомобиль до желаемой скорости, нажав на педаль акселератора.
- Нажмите на клавишу **SET** - или **SET +**.

Заданная Вами скорость будет запрограммирована и активирована, и автомобиль будет перемещаться в этом скоростном режиме.



Временное превышение заданной скорости

На короткое время можно, нажав на акселератор, **ускорить** движение и ехать со скоростью выше запрограммированной. При этом запрограммированный параметр скорости будет мигать.

После отпущания педали акселератора автомобиль вновь возвратится к запрограммированной скорости.

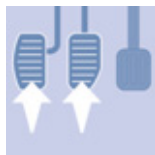
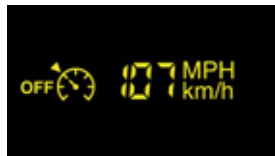

Отключение регулятора (off)

- Нажмите на эту клавишу, либо на педаль тормоза или сцепления.



Восстановление работы регулятора скорости

- Если регулятор был отключен, нажмите на эту клавишу. Автомобиль снова будет двигаться со скоростью, которая была запрограммирована в последний раз. Или же следуйте порядку действий, предусмотренному для "первого активирования регулятора".



Изменение заданной скорости

Чтобы внести в память скорость выше прежней, существует два варианта: Не нажимая на педаль акселератора:

- нажмите на клавишу **Set +**.

Краткими нажатиями параметр скорости увеличивается с интервалом 1 км/ч. Длительным нажатием параметр скорости увеличивается с интервалом 5 км/ч.

Нажав на педаль акселератора:

- превысите внесенную в память скорость, чтобы достигнуть желаемой,
- нажмите на клавишу **Set +** или **Set -**.

Чтобы внести в память скорость ниже прежней:

- нажмите на клавишу **Set -**.

Краткими нажатиями параметр скорости уменьшается с интервалом 1 км/ч.

Длительным нажатием параметр скорости уменьшается с интервалом 5 км/ч.



Отключение функции

- Чтобы выключить систему, установите переключатель в положение **0** или выключите зажигание.

Отмена заданной скорости

После выключения зажигания на остановленном автомобиле в памяти системы не сохраняется никаких параметров скорости.



В случае неисправности

Заданная скорость удаляется из памяти системы, а на дисплее вместо нее загораются три "прочерка". Обратитесь в сервисную сеть PEUGEOT или в специализированный техцентр для проверки системы.

Как пользоваться

Сохраняйте бдительность за рулем, так как в момент корректирования заданной скорости длительным нажатием скорость автомобиля может резко возрасти или упасть.

Запрещается пользоваться системой круиз-контроля на скользкой дороге или находясь в густом потоке транспорта.

Система круиз-контроля не наделена способностью выдерживать заданную скорость на крутых спусках: автомобиль может превысить ее.

Регулятор скорости не избавляет водителя от обязанности соблюдать ограничения скоростных режимов, сохранять бдительность на дороге и нести ответственность за свои действия.

Ноги всегда должны находиться вблизи педалей. Чтобы ничто не мешало свободному перемещению педалей:

- правильно уложите коврик на полу и закрепите его на фиксаторах,
- никогда не кладите под ноги уложенные один на другой коврики.



ОГРАНИЧИТЕЛЬ СКОРОСТИ

При наличии этой системы в комплектации Вашего автомобиля, Вы можете устанавливать фиксированные параметры скорости, ограниченные либо 90/100, либо 100/130 км/ч. Об этих параметрах вам напоминает этикетка в салоне. Максимальную скорость изменить нельзя.

i Фиксированный ограничитель скорости не наделен функциями регулятора. Его невозможно активировать или отключить во время движения автомобиля.



ОГРАНИЧИТЕЛЬ СКОРОСТИ "LIMIT"

"Водитель сам выбирает скорость, которую он не хотел бы превышать".

Выбор скоростного режима осуществляется при работающем двигателе как на неподвижном автомобиле, так и в движении. Систему можно программировать на движение со скоростью не менее 30 км/ч.

Автомобиль движется в скоростном режиме, который задает ему водитель, воздействуя на педаль акселератора в диапазоне от верхней точки до точки упора, означающей достижение запрограммированной скорости.

Тем не менее, преодолев точку упора и нажав на педаль "до пола", можно превысить запрограммированную скорость. Чтобы восстановить работу ограничителя скорости, достаточно постепенно ослабить нажатие на педаль акселератора и вернуться к движению со скоростью ниже запрограммированной.

Настройки ограничителя можно выполнять как на остановленном автомобиле с включенным двигателем, так и на движущемся автомобиле.

Ограничитель скорости оснащен индикатором, показывающим на панели приборов состояние функции и параметр запрограммированной скорости:



Ограничитель выбран, загорается символ "Ограничитель скорости".



Ограничитель отключен: последний заданный параметр скорости - OFF (пример для скорости 107 км/ч).



Ограничитель активирован: (пример для скорости 107 км/ч).



Скорость автомобиля выше заданного параметра (пример для 118 км/ч): заданный параметр скорости мигает.



Система ограничения скорости неисправна: **OFF**- на дисплее мигают "тире".



Выбор ограничителя скорости

- Установите переключатель в положение **LIMIT**. Ограничитель выбран, но еще не активирован. На дисплее показывается последний заданный параметр скорости.

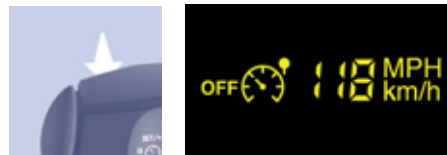

Программирование скорости

Скорость можно программировать, не активируя ограничитель, однако двигатель при этом должен работать.

Чтобы внести в память скорость выше прежней:

- нажмите на клавишу **Set +**.

При кратких нажатиях параметр скорости увеличивается на 1 км/ч.

При длительных нажатиях параметр скорости увеличивается на 5 км/ч.

Чтобы внести в память скорость ниже прежней:

- нажмите на клавишу **Set -**.

При кратких нажатиях параметр скорости уменьшается на 1 км/ч.

При длительных нажатиях параметр скорости уменьшается на 5 км/ч.



Активирование/отключение ограничителя (off)

При первом нажатии на эту клавишу ограничитель активируется, а при втором- он отключается (OFF).

Подрулевые переключатели



Превышение заданной скорости

Нажатие на педаль акселератора с целью выйти за пределы заданного параметра скорости окажется безрезультатным, если вы не нажмете на нее **с силой** - так, чтобы преодолеть **точку упора**.

Действие ограничителя мгновенно прекратится, а на дисплее начнет мигать параметр запрограммированной скорости. Для восстановления работы ограничителя сбавьте скорость, чтобы она стала ниже запрограммированной.

Мигание параметра скорости

Индикатор скорости мигает:

- в случае преодоления точки упора при нажатии на педаль акселератора,
- в случаях, когда ограничитель не в состоянии удержать автомобиль от произвольного набора скорости на крутых спусках,
- при резких ускорениях.



Отключение функции

- Установите переключатель в положение **0** или выключите зажигание, чтобы отключить систему. В памяти системы останется параметр последней скорости.



В случае неисправности

Заданная скорость удаляется из памяти системы, а на дисплее мигают три "прочерка". Обратитесь в сервисную сеть PEUGEOT или в специализированный техцентр для проверки системы.

Рекомендации

Регулятор скорости не избавляет водителя от обязанности соблюдать ограничения скоростных режимов, сохранять бдительность на дороге и нести ответственность за свои действия.

Всегда принимайте во внимание рельеф дорожного полотна, следите за резкими ускорениями и сохраняйте контроль над автомобилем.

Чтобы коврик не попал под педаль акселератора:

- правильно уложите его на место и закрепите на фиксаторах,
- никогда не кладите под ноги несколько ковриков, уложенных один на другой.



ВЕНТИЛЯЦИЯ

С РУЧНЫМИ НАСТРОЙКАМИ

Если в комплектации Вашего автомобиля имеется эта система, панель управления ее настройками расположена на центральной консоли.

Кондиционирование воздуха

При наличии в комплектации автомобиля кондиционера воздуха, он будет включаться только при работающем двигателе.

A/C

Охлаждение воздуха включается нажатием на клавишу выключателя, при этом загорается светодиод контрольной лампы. Повторным нажатием на клавишу кондиционер выключается и контрольная лампа гаснет.

Режим охлаждения не работает, если регулятор расхода воздуха установлен на 0.

Регулятор температуры

Положение регулятора:



- в синей зоне - охлаждение воздуха в салоне,



- в красной зоне - подача теплого воздуха в салон.

Регулятор расхода воздуха



Напор подаваемого вентилятором воздуха регулируется в диапазоне от 1 до 4. В положении 0 подача воздуха отключается.

Для получения комфортного микроклимата следует пользоваться этой регулировкой.

Распределение воздушных потоков по салону

Вращая регулятор, потоки поступающего в салон воздуха можно направлять:



к боковым и центральным вентиляционным решеткам,



к боковым и центральным вентиляционным решеткам, а также к ногам,



к ногам,



к ветровому стеклу и ногам,



к ветровому стеклу.



Распределение воздушных потоков регулируется перемещением ручки регулятора в промежуточные положения, помеченные символом "•".

Вентиляция салона

Подача в салон наружного воздуха



Контрольная лампа клавиши не горит. Чаще всего следует пользоваться именно этим режимом.

Рециркуляция воздуха в салоне



Контрольная лампа клавиши горит. Рециркуляция воздуха внутри салона позволяет изолировать его от наружных неприятных запахов и дыма.

Включение режима рециркуляции одновременно с охлаждением воздуха и регулировка напора воздушного потока (в диапазоне от 1 до 4) позволяет быстрее достичь комфортного микроклимата как с подогревом, так и с охлаждением воздуха в салоне.

Этот режим следует включать лишь на короткое время. С восстановлением комфортного микроклимата следует вернуться к режиму подачи в салон наружного воздуха - при этом атмосфера в салоне вновь будет проветриваться, а на стеклах не будет оседать конденсат. Чаще всего следует пользоваться именно этим режимом.

Рекомендации по настройкам

Для достижения комфортного микроклимата системы с ручными настройками рекомендуем:

Мне нужно...	Распределение потоков воздуха	Температура воздуха	Расход воздуха	Рециркуляция воздуха	Охлаждение воздуха
Повысить температуру					-
Понизить температуру					A/C
Удалить иней со стекол Удалить конденсат со стекол					A/C



АВТОМАТИЧЕСКИЙ КОНДИЦИОНЕР ВОЗДУХА С РАЗДЕЛЬНЫМИ РЕГУЛИРОВКАМИ

Если у Вас именно такая панель управления, то она расположена на центральной консоли.

Как пользоваться системой

Чтобы понизить или повысить температуру воздуха в салоне до максимума, можно выйти за пределы параметра 15, установив регулятор на "LO" или параметра 27, установив регулятор на "HI".

Для сохранения оптимальной комфортной атмосферы рекомендуется, чтобы разница между регулировками левой и правой зон не превышала 3.

Если, садясь в автомобиль, Вы обнаружите, что температура воздуха в его салоне намного ниже или выше комфортной, не пытайтесь изменить ее регулятором - это бесполезно. Система сама в кратчайшие сроки автоматически доведет температуру до комфортного уровня.

Автоматический режим работы

Программа автоматического поддержания комфорта AUTO

Это обычный режим работы системы кондиционирования воздуха.



Нажмите на эту клавишу, при этом загорится контрольная лампа "AUTO". В зависимости от выбранного уровня температурного комфорта, система управляет распределением, расходом и подачей воздуха с тем, чтобы обеспечить комфортную атмосферу и эффективное проветривание внутрисалонного пространства. Здесь никакого вмешательства с Вашей стороны не требуется.

Когда двигатель не прогрет, система, чтобы не переохлаждать салон, будет выводить расход воздуха на оптимальный режим постепенно.

Для сохранения установленной Вами комфортной атмосферы в салоне автомобиля, все Ваши регулировки сохраняются до следующего запуска двигателя - если при этом температура в салоне не слишком изменилась. В ином случае кондиционер начнет свою работу в автоматическом режиме.

Регулировки в зоне водителя и пассажира

Величина, указанная на дисплее, соответствует уровню комфортности микроклимата, а не температуре воздуха в салоне в градусах Цельсия или Фаренгейта.



Вращением этой ручки регулятора влево или вправо можно, соответственно, уменьшить или увеличить эту величину. При установке регулятора в районе величины 21 в салоне обеспечивается оптимальный микроклимат. Однако, Вы можете по собственному усмотрению изменять его в диапазоне от 18 до 24.



Не закрывайте датчик освещенности, расположенный на ветровом стекле за зеркалом заднего вида - он тоже работает в системе кондиционирования воздуха.

Работа в режиме ручных регулировок

Вы можете по собственному усмотрению вручную изменять и устанавливать регулировки, отличающиеся от тех, которые выбирает система. В то же время остальные функции продолжат работать в автоматическом режиме. Нажмите на клавишу **"AUTO"**, чтобы вернуть систему к полностью автоматическому режиму работы.



Распределение воздуха по салону

Последовательные нажатия на эту клавишу позволяют, соответственно, направлять потоки воздуха:

- к ветровому стеклу,
- к ветровому стеклу и к ногам,
- к ногам,
- к боковым, центральным вентиляционным решеткам и к ногам,
- к боковым и центральным вентиляционным решеткам.



Регулировка расхода воздуха

Нажмите на клавишу с символом **"малый вентилятор"**, чтобы уменьшить подачу воздуха в салон или на **"большой вентилятор"**, чтобы увеличить его количество.

При этом символ вентилятора будет постепенно заштриховываться с увеличением подачи воздуха.



Отключение системы

Нажмите на клавишу **"малый вентилятор"** подачи воздуха и удерживайте ее до тех пор, пока символ пропеллера не исчезнет.

Это приведет к отключению всех функций системы кондиционирования воздуха, за исключением режима рециркуляции и обогрева заднего стекла (при наличии обогревателя в комплектации автомобиля). С этого момента тепловой комфорт в салоне не обеспечивается. Чтобы сохранить комфортный микроклимат, старайтесь не оставлять кондиционер в выключенном состоянии надолго.



Повторным нажатием на клавишу **"большой вентилятор"** или на клавишу **"AUTO"** система включается вновь, сохранив настройки, действовавшие до момента выключения.



Поступление наружного воздуха/рециркуляция воздуха в салоне

Нажмите на эту клавишу, чтобы включить режим рециркуляции воздуха в салоне. При этом на дисплее загорится символ режима рециркуляции. Рециркуляция позволяет изолировать салон от наружных неприятных запахов и дыма. Старайтесь не включать режим рециркуляции воздуха надолго (во избежание запотевания стекол и ухудшения атмосферы в салоне). При повторном нажатии на эту клавишу открывается поступление наружного воздуха в салон.



Включение/выключение кондиционера

С нажатием на эту клавишу контрольная лампа **"A/C"** загорается и кондиционер воздуха включается. Повторным нажатием на эту клавишу кондиционер выключается.

КАК ПОЛЬЗОВАТЬСЯ КОНДИЦИОНЕРОМ ВОЗДУХА

Вентиляционные решетки

Оставьте воздуховоды открытыми

Для оптимального распределения как теплых, так и охлажденных воздушных потоков по салону, в системе имеются центральные и боковые вентиляционные сопла с регулировками, позволяющими направлять воздух влево или вправо, а также на верхнюю часть туловища. Для обеспечения комфорта во время движения не перекрывайте их - лучше, если Вы направите потоки воздуха на стекла.

Кроме того, предусмотрены воздуховоды, обеспечивающие вентиляцию на уровне пола.

Салонный фильтр, угольный фильтр

Следите за тем, чтобы этот фильтр всегда находился в исправном состоянии и регулярно заменяйте все фильтрующие элементы.



См. раздел 6, тема "Проверки".

Кондиционер воздуха

В любое время года кондиционер следует включать только при поднятых оконных стеклах. Тем не менее, если в результате длительного пребывания на солнце температура в салоне остается слишком жаркой, Вы вполне можете открыть его на несколько секунд, чтобы проветрить.



Старайтесь как можно чаще пользоваться режимом AUTO, обеспечивающим оптимальное регулирование микроклимата: он управляет распределением, расходом, температурой, подачей и рециркуляцией воздуха в салоне.

Включайте систему кондиционирования воздуха хотя бы на 5-10 минут не реже одного-двух раз в месяц для сохранения ее работоспособности.

При работе кондиционера происходит естественное выделение водяного конденсата, образующего под стоящим автомобилем лужицу.

При неудовлетворительной работе кондиционера прекратите пользоваться им и обратитесь в сервисную сеть PEUGEOT или в специализированный техцентр.

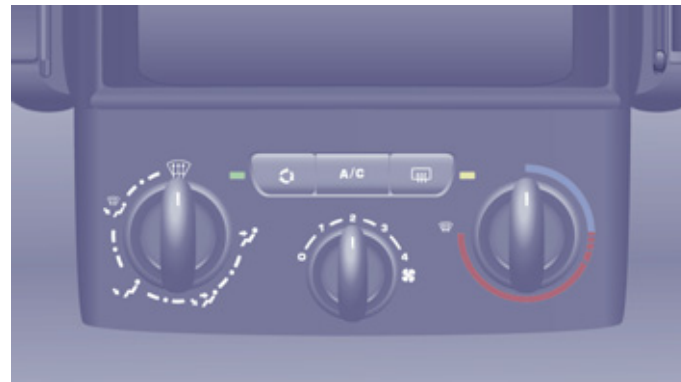
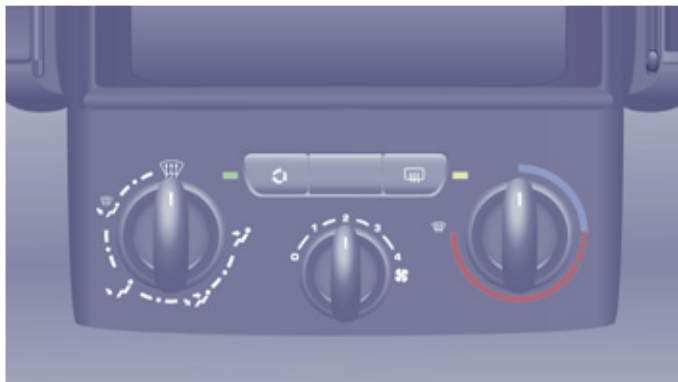

УДАЛЕНИЕ ИНЕЯ И КОНДЕНСАТА СО СТЕКОЛ

Режим ручных настроек



Установите регулятор распределения воздуха в это положение.



Установите регулятор температуры воздуха в это положение.



Увеличьте количество подаваемого воздуха.



Включите кондиционер.



Вновь откройте подачу наружного воздуха: это приведет к освежению атмосферы в салоне (при этом контрольная лампа погаснет).

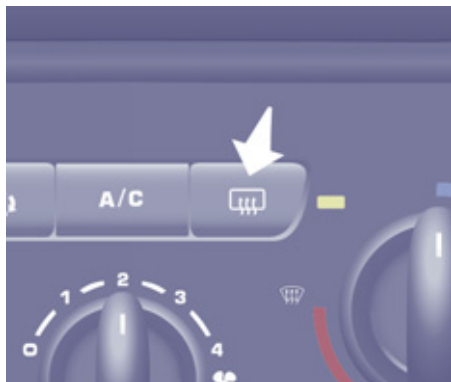

Обогрев заднего стекла и/или наружных зеркал

Нажатие на эту клавишу при работающем двигателе обеспечивает быстрое удаление инея и конденсата с заднего стекла и/или электрических наружных зеркал.

Данная функция отключается:

- при нажатии на клавишу выключателя,
- при выключении двигателя,
- автоматически, во избежание перерасхода электроэнергии.



Автоматическое кондиционирование: программа обеспечения обзорности

Иногда автоматическая программа обеспечения комфортного микроклимата (AUTO) может не справиться с быстрым удалением конденсата или инея со стекол (напр., из-за повышенной влажности, большого количества пассажиров, при обледенении стекол).

Включите программу обеспечения обзорности. При этом загорится контрольная лампа этой программы.

В этом режиме осуществляется управление охлаждением и расходом воздуха, а также обогревом заднего стекла, при этом воздушные потоки оптимально распределяются между ветровым и боковыми стеклами салона.

Рециркуляция воздуха отключается.

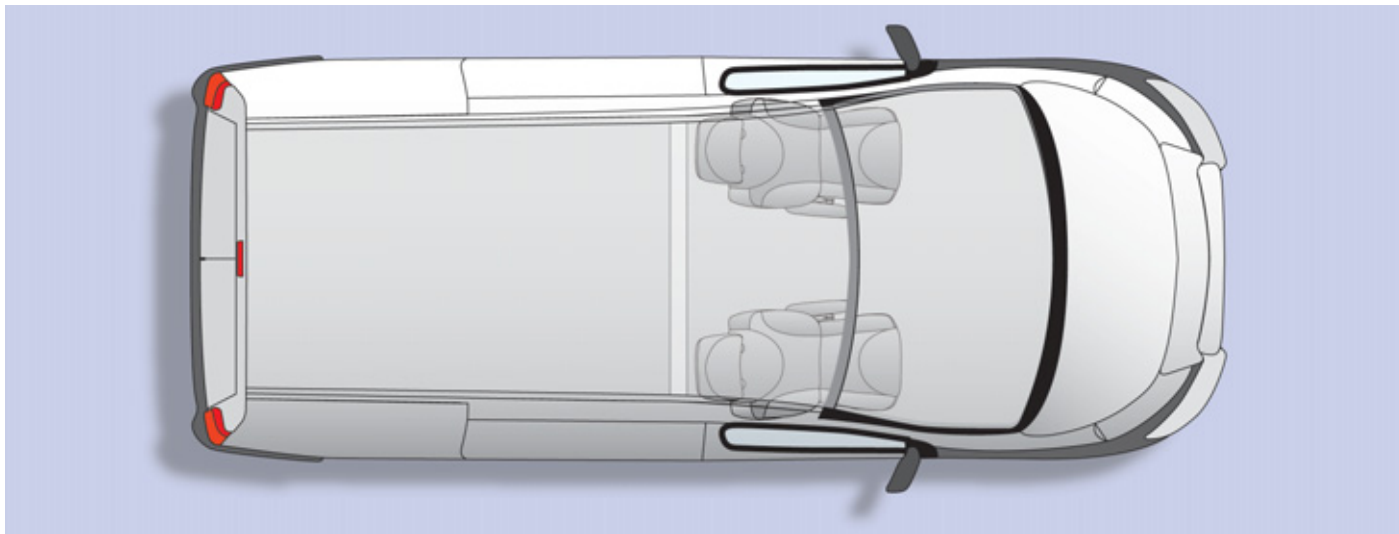

СИСТЕМА ДОПОЛНИТЕЛЬНОГО ПОДОГРЕВА

Подогреватель системы охлаждения

Автономная система дополнительного подогрева служит для облегчения пуска дизельного двигателя путем разогрева замкнутого контура системы охлаждения. Такая функция позволяет быстрее удалять иней и конденсат со стекол.

Автомобили с двигателем HDi могут комплектоваться подогревателем. При работе двигателя в режиме холостого хода или во время работы системы на стоянке может прослушиваться легкий свист и ощущаться посторонний запах - это нормальное явление.

Как пользоваться

Во избежание отравления или удушья не разрешается пользоваться подогревателем, даже в течение короткого времени, в закрытом помещении (гараже, мастерской, цеху), не оснащенном системой отвода отработавших газов.

Во избежание возгорания, не паркуйте автомобиль в пожароопасных местах (на высохшей траве, сухих листьях, рядом с бумажной макулатурой и т.п.).

Систему нельзя подвергать воздействию окружающей температуры выше 120 °С. При более высокой температуре (например, при сушке в окрасочной камере) электроника системы может выйти из строя.

В подогреватель топливо поступает из топливного бака автомобиля. Поэтому перед включением системы убедитесь по показаниям датчика, что в баке имеется достаточный запас топлива.

Вентиляция салона

 В начале зимы, по меньшей мере один раз в год, проверьте в сервисной сети состояние подогревателя. Все работы по обслуживанию и ремонту системы должны осуществляться только специалистами сервисной сети PEUGEOT или специализированного техцентра. Пользуйтесь только фирменными запасными частями.



СИСТЕМЫ ОБЕСПЕЧЕНИЯ КОМФОРТА

Шумоизоляция кузова при помощи защитного покрытия

Нанесение антигравийной защиты на днище кузова, на пороги и колесные арки позволяет существенно снизить шум и одновременно защитить кузов от агрессивного воздействия внешней среды. Кузов Expert подвергается катодной обработке, в ходе которой на него наносится слой грунта, эффективно защищающий металл от коррозии. Завод гарантирует защиту кузова от коррождения в течение 6 лет.

Перегородка между кабиной и грузовым отделением

Expert оборудован специальной ступенчатой перегородкой с ограничителем на уровне пола, защищающей водителя и сидящих рядом с ним пассажиров от травмирования случайно сместившимся грузом.

Устанавливаемые дополнительно цельнометаллические или остекленные перегородки служат для отделения кабины от грузового отделения в целях обеспечения безопасной транспортировки грузов, а также для улучшения акустического и термического комфорта в кабине.



ПЕРЕДНИЕ СИДЕНЬЯ

В зависимости от комплектации Вашего автомобиля, в кабине могут устанавливаться два варианта сидений:

- сиденье водителя и одноместное сиденье для пассажира,
- сиденье водителя и двухместное сиденье для пассажиров.

В зависимости от модификации автомобиля, для сидений предусмотрены следующие регулировки:



1 - Регулировка продольного положения

Поднимите скобу и сдвиньте сиденье вперед или назад в требуемое положение.



2 - Регулировка наклона спинки сиденья

Потяните за рычаг кверху и установите желаемый угол наклона.

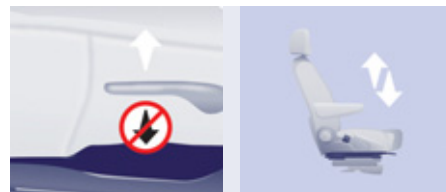

3 - Регулировка сиденья водителя по высоте

В зависимости от варианта исполнения и комплектации Вашего автомобиля, для сидений предусмотрены:

- пассивная регулировка: потяните за рычаг кверху и привстаньте, чтобы поднять сиденье или надавите на него своим весом - чтобы опустить,



- активная регулировка: производится путем подъема или опускания рычага, чтобы получить требуемое положение.



4 - Регулировка поясничной зоны спинки сиденья водителя

Поверните рычажок вверх или вниз до получения наиболее удобного положения поясничной опоры.

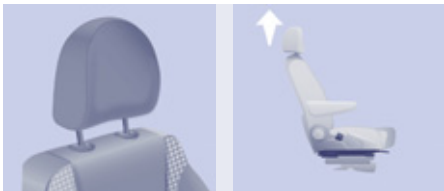

Регулировка подголовника по высоте

Для подъема или опускания подголовника, потяните его вперед и сдвиньте в направляющих втулках.

Регулировка подголовника считается правильной, если его верхний край находится на одном уровне с макушкой головы. Для снятия подголовника сначала приведите его в верхнее положение, нажмите на фиксаторы и потяните вперед-вверх. Для обратной установки на место вставьте направляющие подголовника во втулки строго вдоль оси спинки.

 **Никогда не водите автомобиль со снятыми подголовниками: они всегда должны быть установлены и правильно отрегулированы.**



Регулировка подлокотника

Чтобы убрать подлокотник:

- поднимите его в положение, при котором он будет находиться в плоскости спинки.

Чтобы установить подголовник в рабочее положение:

- опустите его в самое нижнее положение,
- затем поднимите его и установите на желаемом уровне,
- если нужный Вам уровень пропущен, вновь поднимите подголовник до конца, а затем повторите указанный порядок действий.

Выключатель обогревателей передних сидений



Нажмите на соответствующий выключатель, расположенный на полке ветрового стекла.

Температура сиденья регулируется автоматически.

Для выключения обогрева нажмите на выключатель еще раз.



ДВУХМЕСТНОЕ ПЕРЕДНЕЕ СИДЕНЬЕ

Если в комплектации Вашего автомобиля имеется такое сиденье, оно не регулируется и оснащено третьим ремнем безопасности.

Подголовник

Нажмите на рычажок фиксатора, чтобы отрегулировать положение подголовника по высоте.

Чтобы снять его, нажмите на оба фиксатора и потяните за подголовник вверх.

При правильной регулировке подголовника его верхний край должен находиться на уровне макушки головы.

Не ездите со снятыми подголовниками, они всегда должны быть установлены и правильно отрегулированы.



Столик

При наличии в комплектации Вашего автомобиля, столик образуется путем откидывания спинки среднего сиденья дивана (1-й ряд): на столике имеется два углубления для стаканов.

Потяните за ручку, расположенную в верхней части спинки.



ОБОРУДОВАНИЕ САЛОНА

ОБУСТРОЙСТВО КАБИНЫ

В зависимости от комплектации автомобиля кабина оборудуется различными дополнительными устройствами.

Противосолнечные козырьки

Для защиты от ослепления встречным светом опустите козырек. В козырьке имеется карман для служащих для оплаты проезда карт, билетов и т.п.



Перчаточный ящик

Ящик оснащен замком, его можно закрывать на ключ.

В нем имеется три розеточных разъема для подключения переносной электронной аппаратуры (напр., видеооборудования и т.д.), если автомобиль оборудован цветным дисплеем.

В ящике имеются подстаканники, а также отделения для дорожных карт, для пакета сигарет, для бумаг формата А4, для карандаша и т.д.

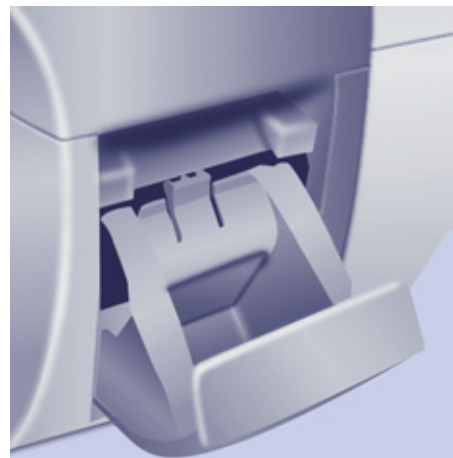

Отделения для мелких предметов



Пепельница

Розетка 12 вольт

Мощность приборов, включаемых в розетку (типа гнезда прикуривателя), не должна превышать 120 Вт.



Ящик для вещей и держатель бутылки (1,5 л)

Пользуясь подстаканником, проявляйте бдительность: следите за тем, чтобы жидкость из стакана не пролилась на панель управления или центральную консоль - это может нарушить работу бортовых систем.



Карман для билетов

Имеется в зависимости от комплектации автомобиля.

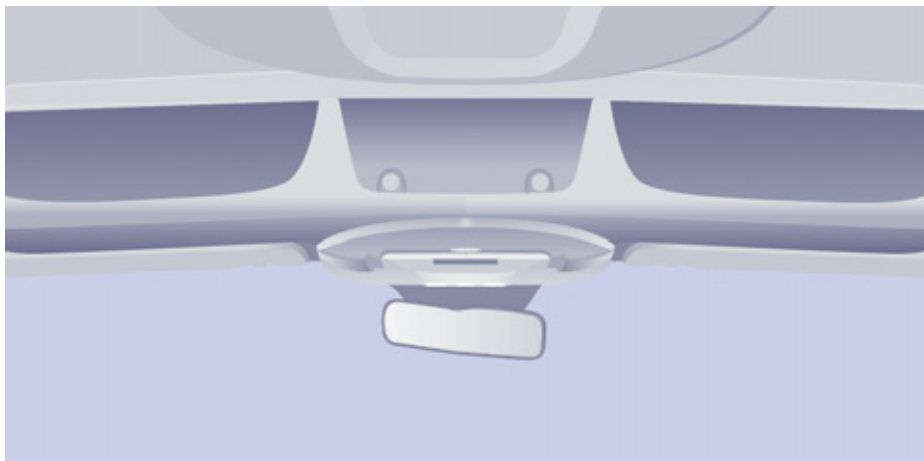

Полка над ветровым стеклом

Расположенная над противосолнечными козырьками полка имеет два отсека, куда можно положить свитер, папку с бумагами и т.п. Следует помнить, что жесткие предметы следует укладывать на полке так, чтобы при контакте со стенками отсека они не производили неприятного дребезжащего шума.

Подсказка: полость, расположенную посередине полки над ветровым стеклом и являющуюся как бы продолжением пространства грузового отсека, можно использовать для перевозки длинномерных предметов. Следите за тем, чтобы они были прочно закреплены.

Туннель можно дополнить внутрисалонным потолочным багажником, который можно приобрести в магазинах дополнительных принадлежностей.

На моделях с высоким кузовом над расположенной над ветровым стеклом полкой имеется еще одна небольшая полка, на которую можно складывать небольшие предметы, в том числе и бортовой инвентарь (лямки, ветошь, перчатки, каски и т.п.).



Передний плафон

ПЛАФОНЫ

Автоматическое включение/выключение

Передний плафон загорается при извлечении ключа из замка зажигания, при отпирании автомобиля, при открывании одной из передних дверей и при определении местонахождения автомобиля при помощи пульта дистанционного управления.

Он медленно гаснет после включения зажигания и при запираии автомобиля.



Плафоны горят при включенном зажигании.



Задний плафон



В кабине: плафоны загораются при открывании любой передней двери.



В грузовом отделении: плафоны загораются при открывании любой задней двери.

Если двери остаются открытыми в течение нескольких минут, плафоны гаснут.



Плафоны выключены.



Передние плафоны индивидуального освещения



Они включаются и выключаются вручную при включенном зажигании.

Окна для магнитных карт

На атермальном ветровом стекле, по бокам кронштейна внутрисалонного зеркала заднего вида, расположены два окошка без теплоотражающего покрытия. Они предназначены для дистанционных магнитных карт, служащих для оплаты проезда по платной автодороге и/или на парковку.

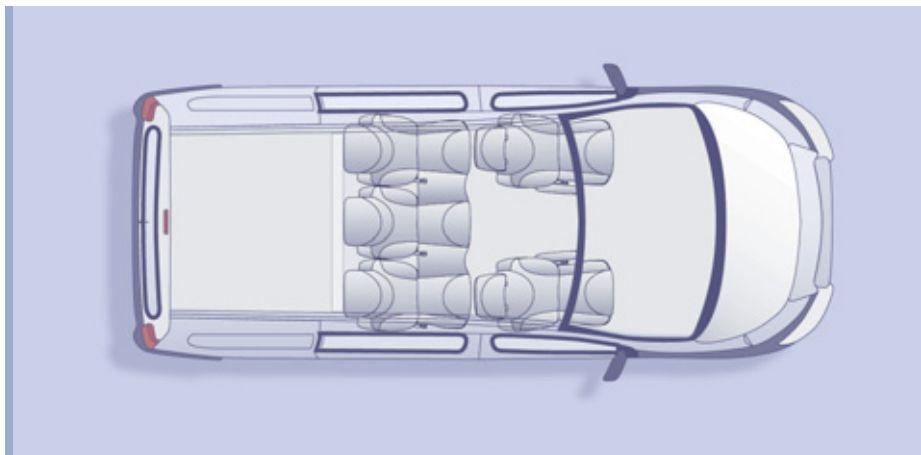

ДВОЙНАЯ КАБИНА

Сиденье

Двойная кабина оборудована расположенным во втором ряду трехместным сиденьем с моноблочной спинкой, опирающейся на решетчатую перегородку.

Доступ к задним сиденьям открывается через сдвижную боковую дверь.

Рекомендации

Не используйте корпуса ремней безопасности для закрепления грузов - они для этого не предназначены. Пользуйтесь багажными кольцами на полу. Сиденье второго ряда не предназначено для установки на нем детского кресла.

Подголовники и ремни безопасности

Все сиденья оборудованы подголовниками, регулируемыми по высоте и наклону.

Все три сиденья заднего дивана оснащены инерционными ремнями безопасности. Ремни прикреплены к спинке дивана.

Будьте внимательны, пристегивайте ремни к соответствующим им замкам.

Подробную информацию о пользовании этими принадлежностями читайте в разделе 4 - "Ремни безопасности".

Задние боковые стекла

При наличии в комплектации автомобиля, эти стекла открываются.

Нажмите на оба фиксатора и сдвиньте стекло вбок. Для его открытия предусмотрено 4 положения.

Во время движения стекло должно быть либо закрыто, либо зафиксировано в одном из четырех положений.

ОБУСТРОЙСТВО ГРУЗОВОГО ОТДЕЛЕНИЯ

В зависимости от комплектации автомобиля грузовое отделение оборудуется различными дополнительными устройствами.



Кольца для закрепления груза

Пользуйтесь расположенными на полу грузового отсека специальными кольцами для закрепления перевозимого груза.

Для большей безопасности на случай резкого торможения рекомендуется размещать наиболее тяжелые предметы в передней части грузового отсека.

Размещенные в багажном отделении грузы рекомендуется зафиксировать, надежно привязав их к расположенным на полу кольцам.



Опоры штанги для закрепления груза

Опоры для установки штанги для закрепления грузов расположены с обеих сторон отсека.

Защитная облицовка

Стенки грузового отсека покрыты защитной облицовкой.

Кофр для багажа на высокой крыше

Вещевой кофр располагается в грузовом отсеке, что над крышей кабины.



Розетка 12 вольт

Работает только при включенном зажигании.

Рассчитана на мощность не более 120 Вт.



Ограничитель смещения груза

На полу за передними сиденьями расположена горизонтальная перегородка, предназначенная для защиты водителя и сидящих рядом с ним пассажиров от случайно сместившегося груза.

Цельнометаллические или остекленные перегородки служат для разделения кабины и грузового отсека.



Ступенчатая перегородка грузового отсека или разделитель

За спинкой водительского сиденья специальная ступенчатая перегородка или разделитель защищает водителя от травмирования случайно сместившимся грузом.



Задняя подвеска



ЗАДНЯЯ ПОДВЕСКА

Автомобиль может оснащаться двумя типами подвески.

Подвеска на металлических упругих элементах

Система наделена удлиненными ограничителями хода подвески, обеспечивающими устойчивое поведение как порожнего, так и груженого автомобиля. Здесь от Вас ничего не требуется, кроме своевременного технического обслуживания и соблюдения разрешенных масс при осуществлении перевозок.

Задняя пневмоадаптивная подвеска

При наличии на Вашем автомобиле, данный тип подвески поддерживает заднюю платформу на определенной высоте независимо от массы груза в пределах

разрешенных параметров. Два бортовых датчика высоты реагируют на увеличение и на уменьшение нагрузки на платформу автомобиля. Как только все двери автомобиля оказываются закрытыми, информация от датчиков поступает в систему автоматического корректирования высоты подвески, оптимизирующую ее параметры в соответствии с условиями, в которых движется автомобиль.

Два режима подвески



1. Режим автоматического корректирования
2. Режим ручного корректирования

1 - Автоматическое корректирование высоты заднего порога

Система автоматически корректирует любые изменения высоты задней платформы автомобиля.



Загорание красного мигающего сигнализатора на панели приборов свидетельствует о том, что система определила отклонение высоты от оптимального параметра и приступает к его корректированию - при этом необходимо перейти на тихий ход и соблюдать его до тех пор, пока этот сигнализатор не погаснет.

Автоматическое корректирование отключается на короткое время:

- если открыта какая-либо дверь или дверца задка,
- в режиме торможения или остановки, например, перед красным сигналом светофора (если нажата педаль тормоза).

Как отключить автоматическое корректирование

Выключатель системы автоматического корректирования расположен сзади с правой стороны автомобиля.



На остановленном автомобиле:

- длительно нажмите на выключатель,
- отпустите его.

Отключение системы подтверждается загоранием контрольной лампы. Она будет гореть около 30 секунд.



Отключайте систему автоматического корректирования в следующих случаях:

- при работе под автомобилем,
- при замене колеса,
- при отправке автомобиля на тягаче, железнодорожной платформе, пароме, корабле и т.п.

Включение системы автоматического корректирования



На остановленном автомобиле:

- длительно нажмите на выключатель,
- отпустите его.

Включение системы подтверждается погасшей контрольной лампой.

На некоторых вариантах исполнения эти операции могут подтверждаться звуковым сигналом.



2 - Ручное корректирование высоты заднего порога

При наличии на Вашем автомобиле, корректор расположен сзади с правой стороны автомобиля. Корректирование при помощи этого устройства позволяет вручную "опустить" или "приподнять" высоту заднего порога платформы с тем, чтобы облегчить погрузочно-разгрузочные работы в отведенной для этого зоне.

Диапазон корректирования высоты порога не выходит за пределы верхнего и нижнего ограничителей хода подвески.

Все эти операции необходимо проделывать на остановленном автомобиле при соблюдении следующих условий:

- передние и боковые двери закрыты,
- стояночный тормоз затянут,
- нога убрана с педали тормоза.

При первом включении

Для инициализации этой функции нажмите примерно на две секунды на выключатель.



Опустить: сделать порог платформы ниже

Длительно нажмите на нижнюю кнопку корректора.

Отпустите кнопку - при этом опускание прекратится, прозвучат три сигнала зуммера, свидетельствующие о том, что достигнут максимально низкий уровень и регулятор автоматически выключится.



Поднять: сделать порог платформы выше

Длительно нажмите на верхнюю кнопку корректора.

Отпустите кнопку - при этом поднятие прекратится, прозвучат три сигнала зуммера, свидетельствующие о том, что достигнут максимально высокий уровень и регулятор автоматически выключится.

Вернуться к оптимальной высоте порога

Нажмите два раза подряд на верхнюю или на нижнюю кнопку корректора с тем, чтобы, соответственно, опустить или поднять порог погрузки.

Возможные сбои в работе

Если при нажатии на кнопку корректора высота порога не изменяется, прозвучат три коротких сигнала зуммера, которые могут означать, что:

- педаль тормоза нажата, при этом ключ находится в замке зажигания,
- чрезмерно интенсивно используется режим ручного корректирования,
- разряжена аккумуляторная батарея,
- прочие сбои.

Если сигналы зуммера не прекращаются, обратитесь в сервисную сеть PEUGEOT или в специализированный техцентр.

Задняя подвеска

Как отключить ручное корректирование



- На остановленном автомобиле:
- длительно нажмите на выключатель,
 - отпустите его.

Отключение системы подтверждается загоранием контрольной лампы. Она будет гореть около 30 секунд.

Включение системы ручного корректирования



- На остановленном автомобиле:
- длительно нажмите на выключатель,
 - отпустите его.

Включение системы подтверждается погасшей контрольной лампой.

На некоторых вариантах исполнения эти операции могут подтверждаться звуковым сигналом.



Отключайте систему ручного корректирования в следующих случаях:

- при работе под автомобилем,
- при замене колеса,
- при отправке автомобиля на тягаче, железнодорожной платформе, пароме, корабле и т.п.

Рекомендации

При пользовании системой на остановленном автомобиле с выключенным двигателем происходит интенсивный разряд аккумуляторной батареи.

Вождение автомобиля с платформой:

- слишком опущенной - повышает риск повредить элементы ходовой части,
- слишком поднятой - повышает риск потери устойчивости автомобиля на дороге.

Если, при трогании автомобиля, сигнализатор мигает, то, чтобы его погасить:

- переведите корректор из слишком низкого или высокого положения в нормальное,
- или поезжайте на медленной скорости более 10 км/ч, пока корректирование не перейдет в автоматический режим.

Длительная стоянка

Избегайте оставлять автомобиль на длительное время на грунте, представляющем потенциальное препятствие, способное вызвать проседание подвески.

После длительного перерыва в работе система автоматического корректирования может изменить высоту платформы в момент отпирания замков или открывания двери автомобиля.

Сигнализатор системы



См. раздел 2, гл. "Оборудование места водителя".



ЗЕРКАЛА И СТЕКЛА ЗЕРКАЛА ЗАДНЕГО ВИДА

Зеркало заднего вида имеет сферическую поверхность, увеличивающую зону бокового обзора. Наблюдаемые в нем объекты в действительности находятся ближе, чем кажется. Учитывайте это для правильной оценки дистанции.

Наружные зеркала заднего вида с электрическим приводом

- Поверните рукоятку выключателя **A** для выбора левого или правого зеркала заднего вида.
- Отрегулируйте положение зеркала, перемещая рукоятку **B** в четырех направлениях.
- Верните рукоятку выключателя **A** в центральное положение.



Складывание/раскрытие при помощи электропривода

В зависимости от комплектации, зеркала могут складываться и раскрываться на стоянке при помощи электрического привода из салона при включенном зажигании:

- Установите рукоятку **A** в среднее положение.
- Потяните назад за рукоятку **A**.

Зеркала с обогревом

При наличии в комплектации автомобиля, нажмите на выключатель обогрева заднего стекла.



Ручная регулировка наружных зеркал

Перемещая рычажок в четырех направлениях, добейтесь требуемого положения зеркала.

На стоянке наружные зеркала можно сложить вручную.

Если корпус зеркала вышел из ниши, в которой он установлен, его следует установить обратно вручную на остановленном автомобиле или воспользоваться электрическим приводом.

Риск поломки отсутствует даже при минусовых температурах.



Салонное зеркало заднего вида с ручной регулировкой

Зеркало может находиться в двух положениях:

- "день" (нормальное положение),
- "ночь" (позволяет избежать ослепляющего света фар автомобилей, движущихся сзади).

Для переключения зеркала из одного положения в другое нажмите на рычажок, который расположен снизу зеркала.

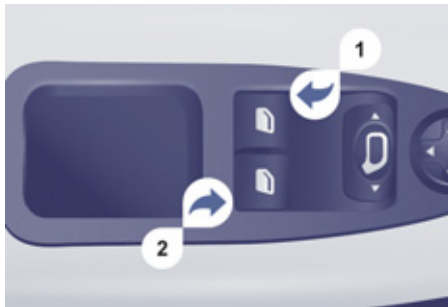

ЭЛЕКТРИЧЕСКИЕ СТЕКЛОПОДЪЕМНИКИ

1. Выключатель стеклоподъемника на двери водителя
2. Выключатель стеклоподъемника на правой передней двери

Стеклоподъемник может работать в двух режимах:

Ручной режим работы

Нажмите на клавишу или потяните ее, не преодолевая точку упора. Стекло остановится, как только Вы отпустите клавишу.

Автоматический режим работы

Нажмите на клавишу или потяните ее, преодолев точку упора. Стекло полностью открывается или закрывается при отпущенной клавише. Повторное нажатие на клавишу останавливает стекло.

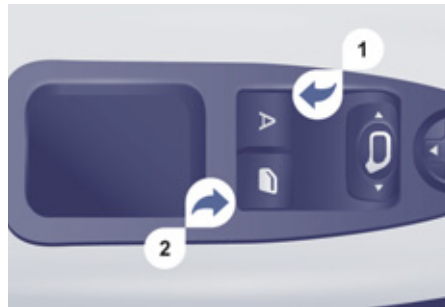

Все стеклоподъемники отключаются:

- спустя около 45 секунд после выключения зажигания,
- при открывании одной из передних дверей, если зажигание выключено.

Защита от защемления

При наличии такой функции в комплектации автомобиля, стекло останавливается и частично отходит назад, если во время поднятия оно наталкивается на препятствие. При самопроизвольном опускании стекла во время его подъема нажмите и удерживайте клавишу выключателя до тех пор, пока стекло полностью не опустится. Затем в ближайшие четыре секунды вновь потяните и удерживайте ее до тех пор, пока окно не закроется полностью.

Во время выполнения этих операций функция автоматической защиты от защемления стеклом не работает.

Инициализация стеклоподъемников

После подключения аккумуляторной батареи необходимо повторно осуществить программирование функции защиты от заземления.

Полностью опустите, а затем поднимите стекло - оно будет подниматься на несколько сантиметров при каждом нажатии на клавишу выключателя. Повторите эту операцию до полного закрытия окна.

После закрытия окна задержите нажатие на клавишу не менее, чем на секунду.

Во время выполнения этих операций функция автоматической защиты от заземления стеклом не работает.

Как пользоваться

В случае защемления поднимающимся стеклом, немедленно включите обратный ход, нажав на соответствующую клавишу.

Если водитель включает стеклоподъемники со стороны пассажиров, ему следует проследить за тем, чтобы в этот момент никто не препятствовал свободному движению стекла вверх.

Водитель обязан следить за тем, чтобы пассажиры правильно пользовались стеклоподъемниками.

Не выпускайте из внимания детей во время работы стеклоподъемников.

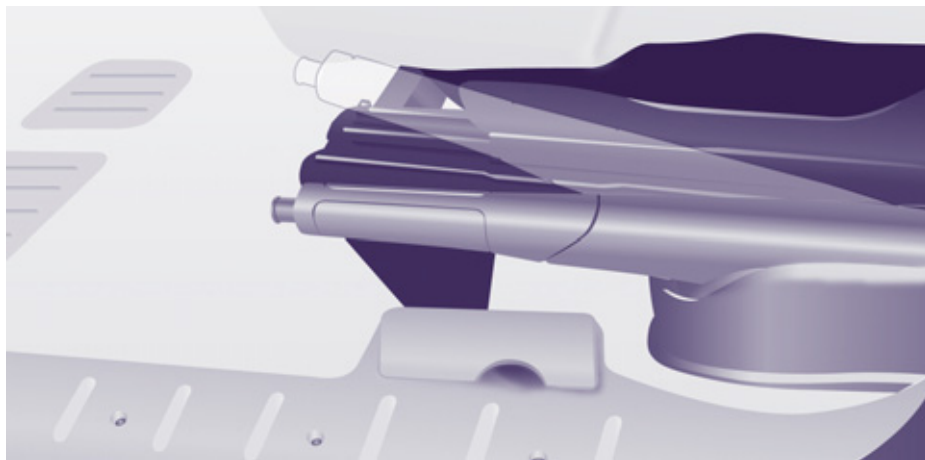

БЕЗОПАСНОСТЬ ПРИ ВОЖДЕНИИ

СТОЯНОЧНЫЙ ТОРМОЗ

Включение стояночного тормоза

Потяните за рукоятку стояночного тормоза, чтобы исключить качение автомобиля.

Прежде чем покинуть автомобиль убедитесь, что тормоз надежно затянут.



О включенном или неполностью выключенном стояночном тормозе свидетельствует эта контрольная лампа на панели приборов.

При остановке на уклоне поверните колеса до упора в бордюр и включите стояночный тормоз.

Включать передачу на припаркованном автомобиле бесполезно.

Выключение стояночного тормоза

Приподнимите рукоятку и нажмите на кнопку деблокировки, после чего опустите рукоятку до самого низа.



АВАРИЙНАЯ СВЕТОВАЯ СИГНАЛИЗАЦИЯ

Нажмите на этот выключатель. При этом все фонари указателей поворотов начнут мигать.

Аварийная световая сигнализация может работать и при выключенном зажигании.

Этой системой следует пользоваться только в случае опасности, для обозначения аварийной остановки или вождения в чрезвычайных обстоятельствах.



СИСТЕМА ПРЕДУПРЕЖДЕНИЯ ПРИ ЗАЕЗДЕ НА СТОЯНКУ ЗАДНИМ ХОДОМ

Система предупреждения при заезде на стоянку задним ходом оснащена звуковым и/или визуальным сигнализатором и состоит из четырех вмонтированных в задний бампер датчиков.

Они обнаруживают любое препятствие, попавшее в их зону охвата - пешехода, автомобиль, дерево, которые могут оказаться на пути во время движения задним ходом. Некоторые препятствия, обнаруженные в начале маневра, могут "потеряться из вида" в конце, если окажутся в "слепой зоне" - под датчиками или между ними: столбцы, вежи, бордюр, и проч.



Включите передачу заднего хода

Переход системы в активное состояние подтверждается звуковым сигнализатором при включении передачи заднего хода.

О приближении к препятствию свидетельствует звуковой сигнал, частота которого возрастает с приближением автомобиля к препятствию. Как только расстояние от автомобиля до препятствия составит менее 30 см, сигнал начнет звучать непрерывно.

Изображение на экране дисплея

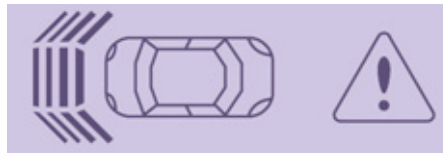

Выключение системы

Переведите рычаг на нейтральную передачу.

Активирование/Отключение системы



Систему можно активировать или отключить нажатием на эту клавишу. С выключением зажигания активное или неактивное состояние системы остаются в ее памяти.

Контроль исправности системы

В случае отказа системы при включении передачи заднего хода, светодиод внутри клавиши загорается в сопровождении зуммера и сообщения на дисплее. Обратитесь в сервисную сеть PEUGEOT или в специализированный техцентр.

Рекомендации

В пасмурную погоду или в зимнее время следите за тем, чтобы датчики не закрывались слоем грязи, инеем или снегом. Система отключается автоматически в случае буксировки прицепа или установки устройства для перевозки велосипедов (буксирное устройство и устройство для перевозки велосипедов должны быть рекомендованы компанией "Автомобили PEUGEOT").

Наличие в комплектации автомобиля системы помощи при парковке ни в коей мере не избавляет водителя от необходимости оставаться бдительным и отвечать за свои действия.

Систему рекомендуется отключать в тех случаях, когда автомобиль оборудован задней лестницей, а также при перевозке грузов, выходящих за пределы габаритной длины автомобиля.



ЗВУКОВОЙ СИГНАЛ

Нажмите на центральную часть крышки ступицы рулевого колеса.

АНТИБЛОКИРОВОЧНАЯ СИСТЕМА (ABS и REF)

Антиблокировочная система ABS совместно с электронным регулятором тормозных сил REF улучшает устойчивость и управляемость автомобиля во время торможения, в частности, на дорогах с поврежденным или скользким покрытием. Система ABS предотвращает блокирование колес, а система REF распределяет тормозное усилие на каждое колесо в отдельности.

Как пользоваться системой

Антиблокировочная система включается автоматически в момент, когда тормозящие колеса начинают блокироваться. Она не способствует сокращению тормозного пути автомобиля.

На очень скользкой дороге (покрытой гололедицей, залитой маслом и т.п.) система ABS может способствовать увеличению тормозного пути. В случае экстренного торможения резко нажмите на тормозную педаль и с силой удерживайте ее, не отпуская даже на скользкой дороге: так вы сможете сохранить управление автомобилем и избежать наезда на препятствие.

Нормальная работа ABS может проявляться в легкой вибрации тормозной педали при нажатии на нее для притормаживания автомобиля.

При замене колес допускается устанавливать только колесные диски и шины, получившие артикул PEUGEOT.



Загорание этой лампы в сопровождении звучащего зуммера и сообщения на дисплее свидетельствует о неисправности системы ABS, которая может привести к потере курсовой устойчивости автомобиля при торможении.



Загорание этой лампы одновременно с контрольной лампой тормозной системы и сигнализатором STOP в сопровождении звучащего зуммера и сообщения на дисплее свидетельствует о неисправности электронного регулятора тормозных сил, которая может привести к потере курсовой устойчивости автомобиля при торможении.

Срочно остановите автомобиль.

В обоих случаях следует обратиться в сервисную сеть PEUGEOT или в специализированный техцентр.

СИСТЕМА ЭКСТРЕННОГО ТОРМОЖЕНИЯ AFU

В случае экстренного торможения эта система позволяет быстрее развить оптимальное давление в тормозной системе, для этого нужно резко и с силой нажать на педаль и не отпускать ее. Система автоматически реагирует на скорость нажатия на педаль. При этом сопротивление педали нажатую несколько изменяется.

Чтобы продлить действие системы экстренного торможения, продолжайте удерживать нажатие на педаль тормоза.

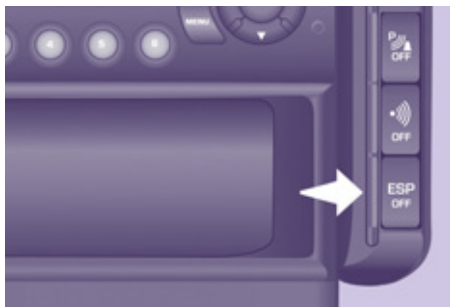

ПРОТИВОБУКСОВОЧНАЯ СИСТЕМА ASR И СИСТЕМА ДИНАМИЧЕСКОЙ СТАБИЛИЗАЦИИ ESP

Эти системы связаны с системой ABS и дополняют ее.

Система динамической стабилизации ASR необходима для оптимизации тяговитости и сохранения управляемости автомобиля в режиме ускорений.

Система оптимизирует распределение тягового усилия между колесами, чтобы избежать пробуксовки колес, путем воздействия на работу тормозных механизмов отдельных колес и работу двигателя. Она также помогает улучшить курсовую устойчивость автомобиля при разгоне.

Система ESP избавляет Вас от необходимости "перекладывать руль" в крайние положения для сохранения курса. В случае значительного отклонения действительной траектории от той, которую задает водитель, система ESP автоматически

воздействует на тормозные механизмы одного или нескольких колес, а также на двигатель, чтобы вернуть автомобиль к движению по заданной траектории.

Работа систем ASR и ESP

**ESP
OFF**

Контрольная лампа мигает, когда система ASR или ESP срабатывает.

Отключение систем ASR/ESP

Иногда, в особо тяжелых условиях вождения (трогание по грязи, застревание в снегу, езда по зыбкому грунту и т.д.) возникает необходимость отключить системы ASR и ESP, чтобы колеса, буксуя, обеспечивали автомобилю сцепление с дорогой.

- Нажмите на выключатель, расположенный на центральной консоли.
- При этом загорается контрольная лампа: с этого момента системы ASR и ESP не действуют.

Повторное включение систем в работу происходит:

- автоматически, по достижении скорости 50 км/ч,
- при повторном нажатии на кнопку выключателя.

Контроль исправности



В случае неисправности систем загорается контрольная лампа и звучит зуммер, а на дисплее появляется сообщение.

Обратитесь в сервисную сеть PEUGEOT или в специализированный техцентр для проверки работы системы. Контрольная лампа системы может также загораться в случае низкого давления воздуха в шинах. Проверьте давление во всех колесах.

Рекомендации

Системы ASR/ESP способны обеспечивать дополнительную безопасность в условиях нормального стиля вождения. Их наличие в комплектации автомобиля не должно побуждать водителя идти на необоснованные риски и разгонять автомобиль до чрезмерных скоростей. Нормальная работа этих систем обеспечивается при условии обязательного соблюдения требований производителя, предъявляемых к качеству шин и колесных дисков, компонентов тормозной системы, бортовой электронике, а также качеству сборочных работ и технического обслуживания. Если Ваш автомобиль побывал в столкновении, обратитесь в сервисную сеть PEUGEOT или в специализированный техцентр для проверки работы систем.



РЕМНИ БЕЗОПАСНОСТИ

Регулировка ремней по высоте

Для регулировки ремня водителя и пассажира, сидящего на крайнем правом сиденье, сожмите соответствующий фиксатор на пряжке перегиба со стороны водителя или пассажира и переместите ее. Если на Вашем автомобиле спереди установлено двухместное пассажирское сиденье, для среднего сиденья регулировка ремня безопасности по высоте не предусмотрена.

Пристегивание ремня

Вытяните ремень и вставьте скобу в паз замка до щелчка. Проверьте надежность фиксации ремня в замке, потянув за лямку.

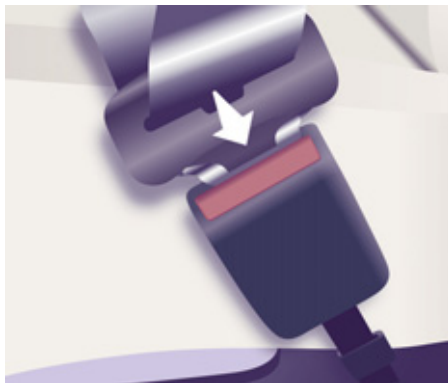

Отстегивание ремня

Нажмите на красную кнопку.

Сигнализатор непристегнутого ремня водителя



Если водитель не пристегнул свой ремень безопасности, то при включении зажигания этот сигнализатор загорится.

Сигнализатор непристегнутого ремня пассажира



Если сидящий на переднем сиденье пассажир не пристегнул свой ремень безопасности, то при включении зажигания этот сигнализатор загорится.

Рекомендации

Водитель обязан следить за тем, чтобы пассажиры правильно пользовались ремнями безопасности и пристегивались перед началом движения автомобиля.

Независимо от места, на котором Вы сидите в автомобиле, всегда пристегивайтесь ремнем безопасности, даже при поездках на короткие расстояния.

Ремни оборудованы инерционной катушкой с автоматической подгонкой длины лямки по Вашей фигуре.

Не пользуйтесь дополнительными предметами (прищепками, клипсами, булавками и т.п.) для того, чтобы оставить зазор под ремнем безопасности.

Отстегнув свой ремень, проследите за тем, чтобы он правильно смотался на катушку.

После складывания или перемещения сиденья или заднего дивана убедитесь, что ремень безопасности занимает правильное положение и смотан на катушку и что замок ремня безопасности готов к его пристегиванию.

В зависимости от характера и силы столкновения автомобиля пиротехнический преднатяжитель ремня может сработать до и независимо от срабатывания модуля надувных подушек безопасности. Он мгновенно натягивает ремни, прижимая их к телу.

Срабатывание преднатяжителей сопровождается детонационным хлопком с одновременным выделением безвредного дыма воспламенителем пиротехнического патрона, встроенного в систему.

Ограничитель усилия натяжения служит для смягчения давления ремня на тело.

Система ремней безопасности активируется при включении зажигания.

Катушки ремней оборудованы автоматическим механизмом блокировки на случай столкновения в ДТП, экстренного торможения или опрокидывания автомобиля.

Вы можете отстегнуть ремень, нажав для этого на красную клавишу замка. Придерживайте отстегнутый ремень.

При срабатывании преднатяжителей ремней загорается контрольная лампа подушки безопасности. Обратитесь в сервисную сеть PEUGEOT или в специализированный техцентр.

Чтобы эффективно выполнять свою защитную функцию, ремень безопасности:

- должен использоваться для пристегивания только одного взрослого человека,
- не должен быть скручен; проверьте это, плавно вытягивая ремень,
- должен прилегать к телу как можно плотнее.

Плечевая ляжка должна располагаться на плече у основания шеи.

Тазовая ляжка ремня должна располагаться как можно ниже на бедрах.

Не путайте запорные скобы и замки ремней, иначе они не выполнят своих защитных

функций. При наличии на сиденьях подлокотников тазовая ляжка ремня всегда должна быть протянута под подлокотником. Убедитесь в том, что ремень пристегнут надежно, резко потянув за его ляжку.

При перевозке детей:

- используйте соответствующее детское кресло, если ребенку менее 12 лет или его рост не превышает 1 м 50 см,
- никогда не перевозите ребенка на своих коленях, даже если Вы пристегнуты ремнем безопасности.

+ Дополнительную информацию о перевозке детей в автокреслах Вы можете найти в разделе 4, тема "Безопасная перевозка детей".

В соответствии с действующими требованиями безопасности все работы, касающиеся ремонта и проверки исправности ремней, а также их установки в автомобиле, должны осуществляться специалистами сервисной сети PEUGEOT, которые обеспечат гарантированное качество исполнения работ.

Ремни безопасности следует периодически проверять (даже после небольших аварий) в сервисной сети PEUGEOT или в специализированном техцентре: они не должны иметь надрывов или следов износа, а также подвергаться конструктивным изменениям или переделкам.

i Для чистки лямок ремней безопасности используйте водным раствором мыла или специальным составом для очистки тканевых поверхностей, имеющимся в продаже в торгово-сервисной сети PEUGEOT.

РЕМНИ БЕЗОПАСНОСТИ НА ПЕРЕДНИХ СИДЕНЬЯХ

С подушками безопасности

Передние сиденья оборудованы пиротехническими натяжителями и ограничителями усилия натяжения ремней.

Без подушек безопасности

Если на Вашем автомобиле спереди установлено двухместное пассажирское сиденье без подушки безопасности, установленный на среднем сиденье ремень безопасности пиротехническим преднатяжителем не оборудуется.

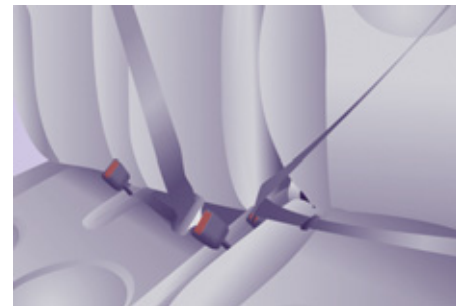

При наличии двухместной скамьи

При наличии в кабине двухместной скамьи проследите за тем, чтобы не перепутать замки ремней безопасности. Избегайте ошибочного пристегивания водительского ремня безопасности к замку ремня среднего сиденья или ремня пассажира к замку водителя.



СИСТЕМЫ ОБЕСПЕЧЕНИЯ БЕЗОПАСНОСТИ

Система Roll Over Mitigation (ROM)*

Она работает в паре с системой динамической стабилизации ESP. Дополняя собой системы оптимизации торможения ABS-REF, ASR-ESP и AFU, описание которых дано в настоящем документе, эта функция призвана поднять на более высокий уровень активную безопасность Вашего автомобиля. Изначально устанавливаемая на полноприводные автомобили верхнего модельного ряда, теперь система ROM входит и в комплектацию Вашего автомобиля.

В случае чрезвычайно высокого бокового ускорения, система предупреждает риск переворачивания автомобиля путем дополнительного воздействия на тормозную систему.

* Система предотвращения переворачивания автомобиля.

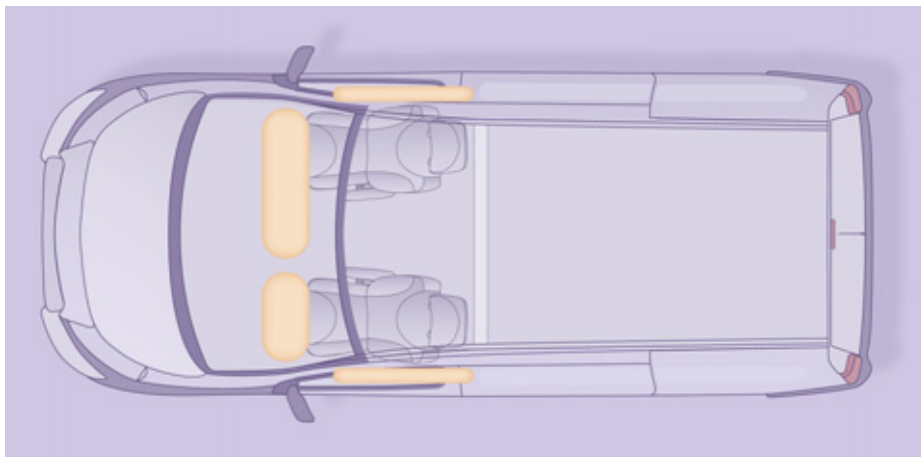

ПОДУШКИ БЕЗОПАСНОСТИ

Подушки безопасности предназначены для дополнительной защиты водителя и пассажиров в случае сильного столкновения в ДТП. Они дополняют защитное действие ремней безопасности, оборудованных ограничителем натяжения.

В случае столкновения электронные датчики удара регистрируют и мгновенно анализируют характер фронтального и бокового ударов:

- в случае сильного удара подушки мгновенно выбрасываются и надуваются, защищая находящихся в салоне людей. Сразу же после удара газ, содержащийся в подушках, выходит наружу, и они уменьшаются в объеме: это предусмотрено для того, чтобы не препятствовать обзору и возможности быстро покинуть автомобиль,

- подушки безопасности не срабатывают в случае несильных ударов, при наезде на автомобиль сзади и иногда при опрокидывании автомобиля; в этих случаях для обеспечения оптимальной защиты оказывается достаточно одних ремней безопасности.

Сила удара зависит от характера препятствия и скорости автомобиля в момент столкновения.

i Подушки безопасности работают только при включенном зажигании.

Система подушек безопасности рассчитана на одно-единственное срабатывание. При повторном столкновении (в данном ДТП или в последующем) подушка безопасности больше не срабатывает.

Срабатывание пиротехнической системы подушек безопасности сопровождается громким хлопком и выделением небольшого количества безвредного газа.

Этот газ не влияет на здоровье, но в некоторых случаях может оказать незначительное раздражающее воздействие на людей с повышенной чувствительностью.

Хлопок сработавшего патрона может на короткое время слегка заложить уши.



- +** Подушку безопасности переднего пассажира необходимо обязательно отключить, если на его месте установлено детское кресло для перевозки ребенка "спинкой вперед". См. раздел 4, тема "Перевозка детей".

Рекомендации

Сидите в естественном вертикальном положении.

Пристегнитесь своим ремнем безопасности, который должен быть правильно отрегулирован.

Ничего не размещайте между сидящими на передних сиденьях людьми и подушками безопасности (детей, животных, предметы и т.п.). Это может помешать работе подушек или нанести травму человеку.

После аварии или угона автомобиля необходимо обязательно проверить систему подушек безопасности.

Категорически запрещается проводить любые работы с системами подушек безопасности за исключением персонала сервисной сети PEUGEOT или специализированного техцентра.

Даже при соблюдении перечисленных правил сохраняется риск получить травму или легкие ожоги верхней части тела и головы в случае срабатывания подушки безопасности. Следует помнить, что она раскрывается практически мгновенно (за тысячные доли секунды), после чего она сразу же начинает сдуваться - при этом через предусмотренные в ней клапаны из нее выпускается горячий газ.

Боковые подушки безопасности

На сиденья допускается надевать только сертифицированные чехлы. Такие чехлы не будут мешать срабатыванию боковых подушек безопасности. Проконсультируйтесь в сервисной сети PEUGEOT или в специализированном техцентре.

Запрещается привинчивать или приклеивать какие-либо предметы к спинкам сидений. Это может привести к ранениям грудной клетки и живота при надувании боковых подушек безопасности.

Не приближайтесь к двери ближе, чем это необходимо.

Фронтальные подушки безопасности

Не водите автомобиль, удерживая рулевое колесо за спицы, и не кладите руки на ступицу рулевого колеса.

Не разрешайте пассажиру класть ноги на панель управления, это может привести к тяжелой травме в случае срабатывания подушки безопасности.

По возможности откажитесь от курения, поскольку при надувании подушек безопасности это может привести к ожогам или ранениям сигаретой или трубкой.

Запрещается снимать и протыкать ступицу рулевого колеса, в которой находится подушка, или подвергать ее сильным ударам.



Боковые подушки безопасности

При наличии в комплектации Вашего автомобиля, боковые подушки защищают водителя и переднего пассажира в случае сильного бокового удара, снижая при этом риск получить травму грудной клетки. Обе подушки встроены в каркас спинок передних сидений со стороны двери.

Срабатывание подушек

Подушки срабатывают каждая в отдельности при резком боковом ударе извне, направленном горизонтально поперек автомобиля и приходящемся либо на всю зону **В**, либо на ее часть. В момент срабатывания боковая подушка безопасности мгновенно занимает пространство между водителем либо пассажиром переднего сиденья и панелью соответствующей двери.

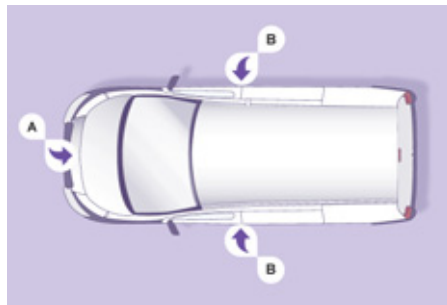

Зоны расположения датчиков удара

- А.** Зона фронтального удара.
- В.** Зона бокового удара.

i При незначительных боковых касаниях, а иногда и при опрокидываниях, подушка может не сработать. При фронтальных столкновениях и ударах сзади боковая подушка не должна срабатывать.

Сигнализатор неисправности



Если этот сигнализатор загорелся в сопровождении зуммера и сообщения на дисплее, обратитесь в сервисную сеть PEUGEOT или в специализированный техцентр для проверки системы. Может случиться так, что подушки не сработают от резкого удара при попадании автомобиля в ДТП.

Подушки безопасности



Фронтальные подушки безопасности

Подушки встроены в ступицу рулевого колеса для водителя и в панель приборов - для переднего пассажира.

Срабатывание подушек

Обе подушки срабатывают одновременно, за исключением случая, когда подушка безопасности пассажира отключена, в момент сильного фронтального удара в зоне **A**, направленном вдоль автомобиля в горизонтальной плоскости, в направлении от его передней части к задней.

При этом подушка безопасности мгновенно занимает пространство между водителем либо пассажиром переднего сиденья и панелью приборов, предохраняя их от резкого смещения вперед.

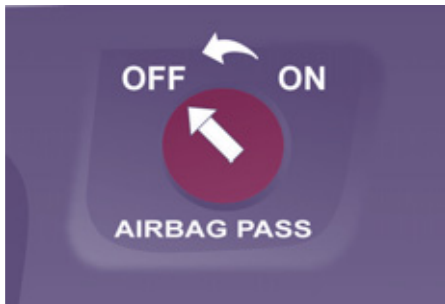

Отключение подушки безопасности

Отключать можно только подушку безопасности пассажира:

- **Выключите зажигание**, вставьте ключ в щель выключателя подушки безопасности переднего пассажира,
- поверните его в положение **"OFF"**,
- затем выньте его из этого положения.



Сигнализатор подушки безопасности на приборной панели будет гореть, пока подушка будет отключена.

 Для безопасной перевозки ребенка обязательно отключайте подушку безопасности переднего пассажира при установке на его сиденье детского кресла "спинкой вперед". В противном случае, надувшаяся подушка безопасности может привести к гибели или тяжело травмировать ребенка.

Активирование подушки

В положении **"OFF"** подушка безопасности переднего пассажира в случае столкновения не сработает.

После снятия детского кресла поверните выключатель в положение **"ON"**, чтобы подключить подушку безопасности переднего пассажира и обеспечить его защиту в случае столкновения.

Контроль исправности фронтальной подушки безопасности



Если этот сигнализатор загорелся и прозвучал зуммер, а на дисплее появилось сообщение, обратитесь в сервисную сеть PEUGEOT или в специализированный техцентр, чтобы проверить систему.

 Если сигнализаторы обеих подушек безопасности горят постоянно, не устанавливайте детское кресло "спинкой вперед". Обратитесь в сервисную сеть PEUGEOT или в специализированный техцентр.

ОБЩАЯ ИНФОРМАЦИЯ О ДЕТСКИХ СИДЕНЬЯХ

Несмотря на то, что при разработке автомобиля компания "Автомобили PEUGEOT" уделила много внимания проблеме безопасной перевозки детей на его борту, их безопасность также зависит и от Вас.

Для обеспечения максимальной безопасности детей соблюдайте следующие рекомендации:

- все дети младше 12 лет, либо ростом менее 1 м 50 см должны перевозиться в специальных детских креслах, прошедших сертификацию на соответствие нормам безопасности, учитывающих их весовые показатели и устанавливаемых на сиденьях, оборудованных ремнями безопасности или креплениями ISOFIX,
- по статистике, для безопасной перевозки детей лучше использовать задние сиденья автомобиля,
- детей весом менее 9 кг перевозите только в положении "спинкой вперед" как на переднем сиденье, так и на заднем,
- пассажиру не разрешается перевозить ребенка на руках.

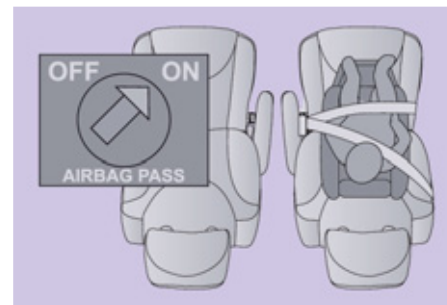
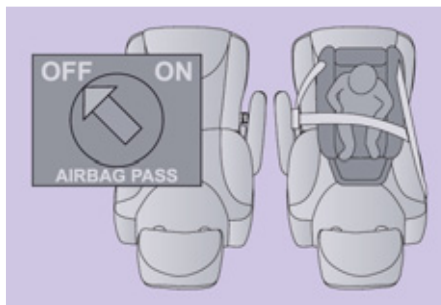

ДЕТСКОЕ КРЕСЛО НА ПЕРЕДНЕМ СИДЕНЬЕ

"Спинкой вперед"

Рекомендуется для перевозки на задних сиденьях до достижения ребенком двух лет. При установке детского кресла для перевозки ребенка "спинкой вперед" на сиденье переднего пассажира, подушку безопасности пассажира следует обязательно отключать. Иначе надувшаяся подушка безопасности может привести к тяжелому травмированию или гибели ребенка.

"Лицом вперед"

Рекомендуется для перевозки на задних сиденьях после достижения ребенком двух лет.

При установке детского кресла для перевозки ребенка "лицом вперед" на сиденье переднего пассажира необходимо оставить включенной подушку безопасности пассажира.

В каждой стране перевозка детей в автомобиле регламентируется действующим в ней собственным законодательством. Изучите правила, принятые в Вашей стране.

Ознакомьтесь с перечнем детских кресел, сертифицированных для использования в Вашей стране. Наличие креплений Isofix, оборудование заднего дивана, комплектация автомобиля подушкой безопасности переднего пассажира и ее выключателем зависят от варианта исполнения модели.



i Системы закрепления детских кресел и выключатель подушки безопасности переднего пассажира одинаковы на всем модельном ряде PEUGEOT.

Если в системе подушки безопасности переднего пассажира нет выключателя для ее отключения, перевозить ребенка на переднем сиденье "спинкой вперед" категорически запрещено.

+ См. раздел 4, тема "Подушки безопасности".

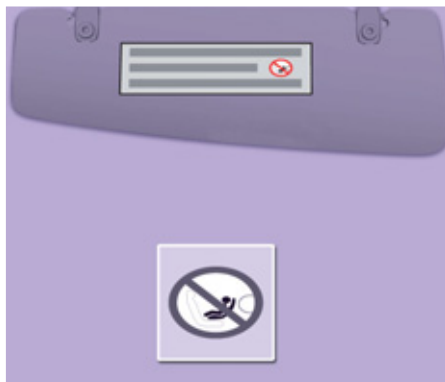

Отключение подушки безопасности пассажира ("OFF")

Читайте указания на этикетке, наклеенной с обеих сторон на противосолнечный козырек пассажира.

i Чтобы обеспечить безопасность своего ребенка, обязательно отключайте подушку безопасности переднего пассажира при установке на его сиденье детского кресла "спинкой вперед".

В противном случае, надувшаяся подушка безопасности может травмировать или повлечь гибель ребенка.

ДЕТСКИЕ КРЕСЛА, РЕКОМЕНДОВАННЫЕ PEUGEOT

Компания "Автомобили PEUGEOT" предлагает широкий выбор детских кресел из своего каталога, которые можно закреплять при помощи **трехточечного ремня безопасности**:

Группа 0+: от новорожденных до 13 кг



L1

Кресло "RÖMER Baby-Safe Plus"
Устанавливается "спинкой вперед".

Группы 2 и 3: от 15 до 36 кг



L3

Кресло "RECARO Start"



L4

Кресло "KLIPPAN Optima"
С возраста 6 лет (около 22 кг)
используется только сиденье с высокой
подушкой.



L5

"RÖMER KIDFIX"

Может пристегиваться к штатным креплениям ISOFIX автомобиля.
Ребенок должен быть пристегнут ремнем безопасности.

УСТАНОВКА ДЕТСКИХ КРЕСЕЛ, ЗАКРЕПЛЯЕМЫХ РЕМНЕМ БЕЗОПАСНОСТИ

96

Приведенная таблица дает представление о возможности размещения детских кресел, закрепляемых ремнем безопасности и сертифицированных как "универсальные" в зависимости от весовой группы ребенка и места установки в салоне автомобиля:

Место			Весовая группа и примерный возраст			
			Менее 13 кг (Группы 0 (а) и 0+) От рождения до ≈ 1 года	От 9 до 18 кг (Группа 1) От 1 года до ≈ 3 лет	От 15 до 25 кг (Группа 2) От 3 до ≈ 6 лет	От 22 до 36 кг (Группа 3) От 6 до ≈ 10 лет
1-й ряд (b)		Сиденье одноместное	U	U	U	U
		Двухместное боковое	U	U	U	U
		Двухместное посередине	L1	L2	L2, L3, L4	L2, L3, L4

а: Группа 0: от рождения до 13 кг. Не допускается устанавливать колыбели и "люльки" на сиденье переднего пассажира.

б: перед тем, как разместить ребенка на этом месте, см. правила, действующие в Вашей стране.

U: сиденье, адаптированное под установку детского кресла при помощи ремня безопасности и сертифицированного как "универсальное", для перевозки "спинкой вперед" и/или "лицом вперед".

РЕКОМЕНДАЦИИ ПО ПРАВИЛЬНОЙ УСТАНОВКЕ ДЕТСКОГО КРЕСЛА

Небрежная установка детского кресла в автомобиле снижает надежность защиты ребенка в случае столкновения.

Не забывайте пристегивать ремни безопасности или лямки детского кресла так, чтобы они **плотно прилегали** к его телу, даже при переездах на короткие расстояния.

Для оптимальной установки детского кресла проверьте, чтобы спинка кресла опиралась на спинку штатного сиденья автомобиля, а подголовник сиденья не мешал креслу занять правильное положение.

Если подголовник приходится снять, примите меры, чтобы он был убран в надежное место или закреплен так, чтобы не превратиться в стремительно летящий "снаряд" в случае резкого торможения.

Не следует перевозить на переднем сиденье детей в возрасте до 10 лет в положении "лицом вперед" за исключением случаев, когда задние сиденья заняты другими детьми или если задние сиденья сняты или сложены.

Отключите подушку безопасности переднего пассажира сразу при установке на его сиденье детского кресла "спинкой вперед".

Если этого не сделать, надувшаяся в случае аварии подушка может привести к тяжелому травмированию или гибели ребенка.

В целях безопасности, не оставляйте:

- ребенка или детей в автомобиле одних без присмотра,
- ребенка или животное в автомобиле с закрытыми окнами, если он стоит на солнце,
- ключи в автомобиле в доступном для детей месте.

Чтобы исключить случайное открытие дверей, пользуйтесь системой блокировки замков.

Не следует опускать стекла окон задних дверей более, чем на треть.

Для защиты детей от солнечных лучей оборудуйте задние боковые окна шторами.

Установка кресла с высокой подушкой

Верхняя ветвь ремня должна проходить по плечу ребенка, не затрагивая область шеи.

Убедитесь, что нижняя ветвь ремня безопасности расположена на бедрах ребенка.

Специалисты компании "Автомобили PEUGEOT" рекомендуют Вам воспользоваться сиденьем с повышающей подушкой и спинкой, оборудованной пазом, правильно направляющим ленту ремня на уровне плеча.



БУКСИРОВКА ПРИЦЕПА, АВТОДАЧИ, КАТЕРА...

+ За дополнительной информацией о буксируемых массах обращайтесь к документам, регламентированным в административном порядке (ПТС и др.) или см. раздел 8, тема "Массы".

Рекомендации по вождению

Буксируемый автомобиль должен катиться свободно, т.е. на нейтральной передаче.

Размещение груза

Размещайте груз внутри прицепа так, чтобы наиболее тяжелые предметы располагались как можно ближе к оси и чтобы нагрузка на буксирное устройство была близка к максимально разрешенной, но ни в коем случае не превышала ее.

Охлаждение двигателя

При буксировке прицепа в гору повышается температура охлаждающей жидкости. Вентилятор системы охлаждения двигателя приводится в действие электродвигателем, поэтому его охлаждающая способность не зависит от режима работы двигателя автомобиля.

В связи с этим, для понижения температуры двигателя используйте повышенные передачи, позволяющие уменьшать частоту вращения коленчатого вала и снижать скорость движения автомобиля.

В любом случае внимательно следите за температурой охлаждающей жидкости.

Рекомендации

При эксплуатации в особо тяжелых условиях (например, при буксировке прицепа, с которым полная масса автопоезда близка к предельно допустимой, в жару, на затяжном подъеме) в двигателе срабатывает автоматическое устройство компенсации потерь мощности.



В случае загорания сигнализатора опасного повышения температуры охлаждающей жидкости остановитесь и выключите зажигание, как только это позволят условия движения.



См. раздел 6, тема "Уровни".

+ Шины

Проверьте давление воздуха в шинах автомобиля (см. раздел 8, тема "Идентификационные данные") и прицепа и доведите его до рекомендованных значений.

Тормоза

При буксировке прицепа тормозной путь увеличивается. Всегда двигайтесь с умеренной скоростью, своевременно переходите на низшие передачи. При торможении плавно нажимайте на педаль тормоза. Избегайте резких торможений.

Боковой ветер

При буксировке прицепа чувствительность к боковому ветру увеличивается. Водите автомобиль плавно, с умеренной скоростью.

ABS/ESP

Системы ABS и ESP действуют только на автомобиль, а к прицепу они не относятся.

Парковка задним ходом

Бортовая система предупреждения при заезде на стоянку задним ходом не работает, если автомобиль буксирует прицеп.

Тягово-цепное устройство

Мы рекомендуем устанавливать тягово-цепные устройства и жгуты электропроводки прицепа только оригинального производства компании "Автомобили PEUGEOT", которые были испытаны на прочность и сертифицированы еще на стадии разработки Вашего автомобиля, а также доверять их установку только специалистам сервисной сети PEUGEOT. При установке тягово-цепного устройства на стороне, т.е. не в сервисном центре PEUGEOT, необходимо строго придерживаться расположенных сзади заводских точек для монтажа электрооборудования и следовать предписаниям изготовителя автомобиля. Исходя из этих рекомендаций, обращаем Ваше внимание на риск, связанный с монтажом тягово-цепных устройств или компонентов электрооборудования, не имеющих одобрения компании "Автомобили PEUGEOT". Их установка на автомобиль может вывести из строя его электронную систему. Перед тем, как их установить, проконсультируйтесь у изготовителя автомобиля.

ДОПОЛНИТЕЛЬНОЕ ОБОРУДОВАНИЕ

i По поводу устранения любых неисправностей на своем автомобиле, обращайтесь в специализированные техцентры, имеющие техническую информацию, компетенцию и необходимое оборудование - то, что компания "Автомобили PEUGEOT" способна предложить Вам.

ДУГИ ДЛЯ ПЕРЕВОЗКИ БАГАЖА НА КРЫШЕ

Допустимая максимальная нагрузка: 100 кг.

i Не выпускается для версии Н2.

БАГАЖНИК ДЛЯ ПЕРЕВОЗКИ ГРУЗОВ НА КРЫШЕ

При установке поперечных багажных дуг на крыше используйте специально предусмотренные для них крепления.
Допустимая максимальная нагрузка: 170 кг.

i Не выпускаются для версии Н2.

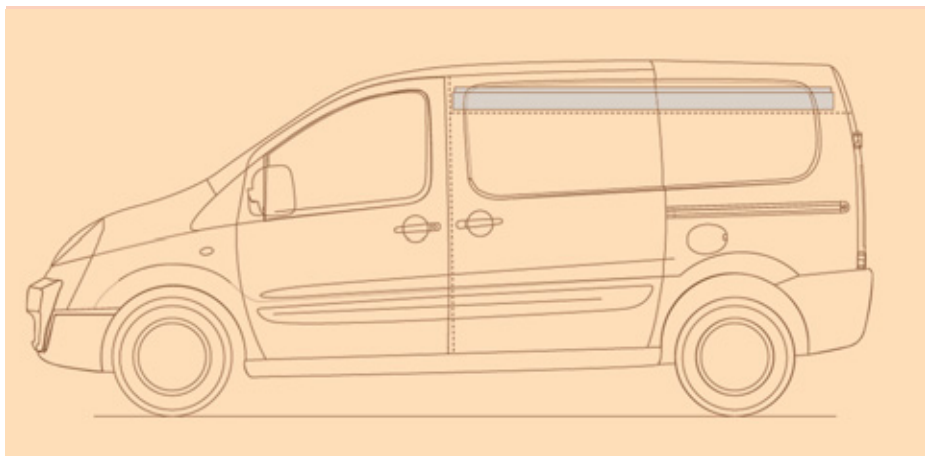

ВНУТРИСАЛОННЫЙ ПОТОЛОЧНЫЙ БАГАЖНИК

Потолочный багажник служит для перевозки нетяжелых длинномерных предметов (монтажные коробки для электропроводки, трубки для проводов и т.п.).

Оборудование для профессиональной деятельности

Бюро технической информации департамента услуг и запасных частей выпускает Каталог дополнительного оборудования, по которому можно приобрести:

Багажник для установки на крыше на короткие, средние и длинные опорные точки (с ограничителями груза всех размеров).

Площадка-мостки, ролик для поднятия багажа, подножка.

Тягово-сцепное устройство, жгуты электропроводки для прицепа.

Багажники для перевозки грузов на крыше различной высоты, багажные дуги, лестница.

Разделительные перегородки и решетки, гладкий защитный напольный настил из дерева, препятствующий скольжению грузов.

Защитные решетки, мультимедийное оборудование.

Кроме того, в продаже имеются изделия, предназначенные для улучшения комфорта в автомобиле, а также для досуга и ухода за машиной:

Система охранной сигнализации, нанесение меток на стекла гравированием, медицинская аптечка, яркий жилет безопасности, система помощи при парковке задним ходом (парктроник), знак аварийной остановки, ...

Комплект не мешающих подушек безопасности чехлов для передних сидений, скамья, резиновые коврики, ковровое покрытие, цепи противоскольжения.

Чтобы ничто не мешало свободному перемещению педалей:

- правильно уложите и закрепите коврик на фиксаторах,
- никогда не кладите под ноги уложенные один на другой коврики.

Автоматизированные, гарнитура громкой связи "свободные руки", громкоговорители, CD-чейнджер, навигационная система, ...

Любое приобретаемое на рынок оборудование для аудиосистемы и системы телематики должно отвечать техническим требованиям, установленным для него в соответствии с возможностями бортовых систем автомобилей в базовой комплектации с тем, чтобы обеспечивалась их совместимость.

Монтаж радиопередающей аппаратуры

Собираясь установить на своем автомобиле дополнительное радиопередающее устройство с вынесенной наружу антенной, обратитесь сначала за консультацией в сервисную сеть PEUGEOT.

В сети PEUGEOT Вас проинформируют о требованиях, предъявляемых к характеристикам радиопередатчиков (частотный диапазон, максимальная выходная мощность, установка и расположение антенны, особенности монтажа и установки), которыми можно оборудовать автомобиль в соответствии с Директивой Комиссии ЕС по электромагнитной совместимости электротехнических систем автомобилей (2004/104/CE).

Передние брызговики, задние брызговики...

Жидкость для омывателя стекол, запасные плавкие предохранители, щетки стеклоочистителя, средства для мойки и ухода за кузовом и салоном, запасные лампы, ...



Установка любого электрооборудования или дополнительного электроприбора, не имеющего артикула в Каталоге сертифицированной продукции PEUGEOT, может вывести из строя электронную систему Вашего автомобиля. Будем признательны, если Вы примете во внимание эту информацию и рекомендуем обратиться к нашему официальному дилеру, чтобы ознакомиться со всей номенклатурой изделий и дополнительного оборудования, имеющих артикул фирмы.

Законодательством отдельных стран, куда поставляется автомобиль, предписано обязательное наличие на его борту яркого жилета безопасности, знака аварийной остановки и комплекта запасных ламп.



ОТКРЫВАНИЕ КАПОТА

Из салона автомобиля:

- приподнимите крышку, расположенную возле ножки переднего левого сиденья,
- для отпирания замка потяните за рычаг вверх.

Снаружи: приоткройте капот, нажмите на рычаг замка и поднимите капот.

Упор капота

Зафиксируйте открытый капот на необходимой высоте при помощи упора, установив его в один из двух фиксаторов. Перед тем как закрыть капот, уберите упор в отведенное для него место.

Закрывание капота

Опустите капот на небольшую высоту и отпустите его. Проверьте надежность фиксации капота замком.

Сигнализатор незакрытого капота

Этот сигнализатор устанавливается только совместно с системой **охранной сигнализации**.



Если капот неплотно закрыт, то, при пуске двигателя и во время движения автомобиля загорится сигнализатор, на дисплее появится сообщение в виде пиктограммы и прозвучит зуммер.

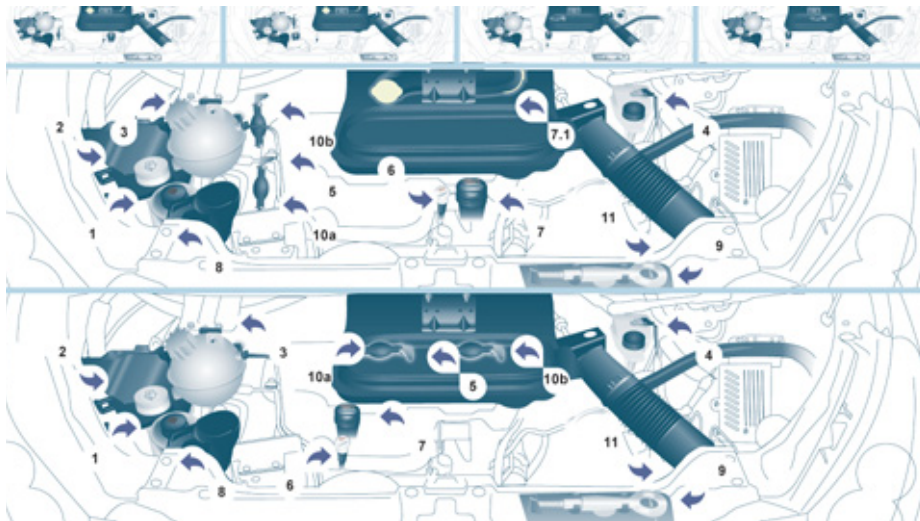

РАСПОЛОЖЕНИЕ СИСТЕМ ПОД КАПОТОМ ДИЗЕЛЬНЫЕ ДВИГАТЕЛИ

- 1 - Бачок омывателей ветрового стекла и фар.
- 2 - Блок электрических предохранителей.
- 3 - Горловина для заливки охлаждающей жидкости.
- 4 - Горловина для доливки тормозной жидкости и рабочей жидкости сцепления.
- 5 - Воздушный фильтр.
- 6 - Масляный щуп.
- 7 - Горловина для заливки масла в двигатель.
- 8 - Бачок гидроусилителя рулевого управления.
- 9 - Съёмная проушина для буксировки.
- 10 - Ручной насос для подкачки топлива (а: 1,6 л HDi; б: 2 л HDi).
- 11 - Горловина для заливки масла в двигатель (2 л HDi).

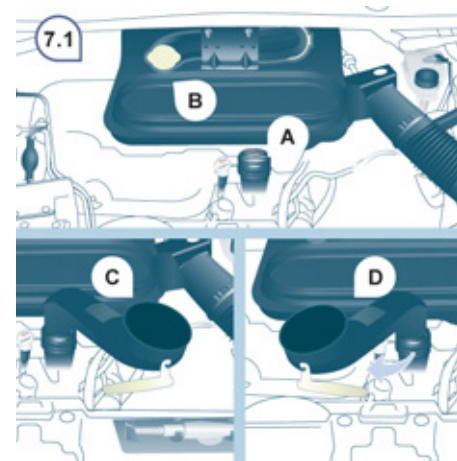

7.1 - Горловина для заливки масла в двигатель.

Если на Вашем автомобиле имеется такая горловина, действуйте так:

- A** - Снимите крышку с горловины.
- B** - Извлеките горловину наружу.
- C** - Вставьте горловину в заправочное отверстие как показано на рисунке.
- D** - Поверните на 1/4 оборота влево чтобы закрепить и долейте масло.

При обратной установке действуйте в обратном порядке и затяните надежно крышку **A**.

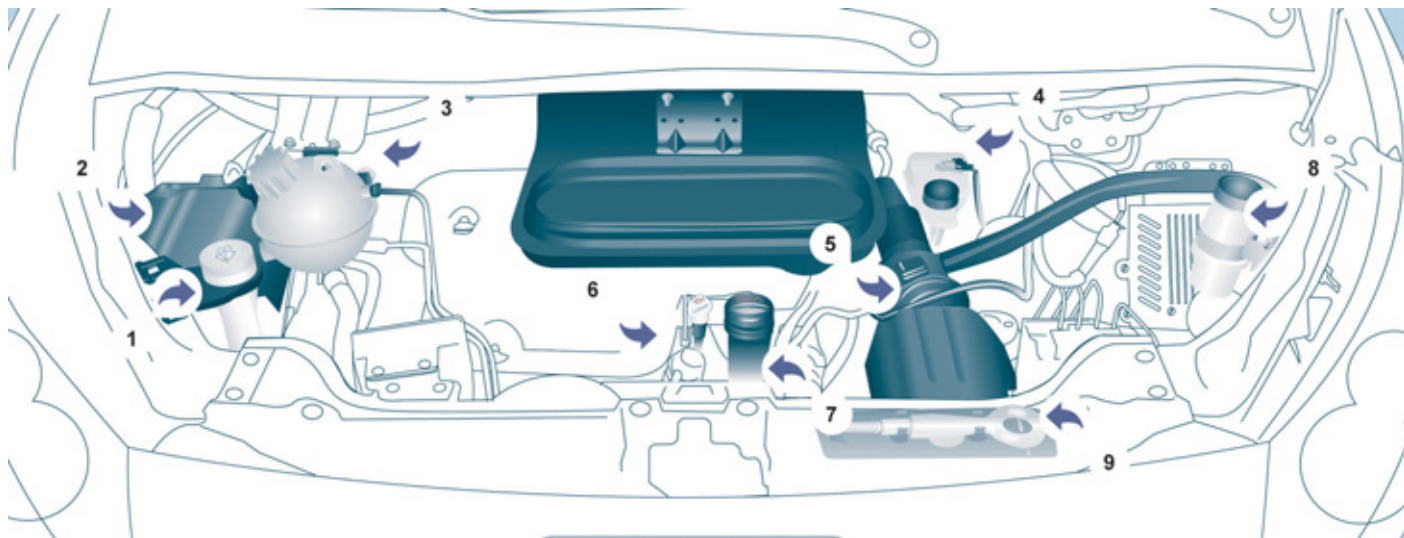

БЕНЗИНОВЫЙ ДВИГАТЕЛЬ

- | | | |
|--|---|--|
| 1. Бачок омывателей ветрового стекла и фар. | 4. Горловина для доливки тормозной жидкости и рабочей жидкости сцепления. | 7. Горловина для заливки масла в двигатель. |
| 2. Блок электрических предохранителей. | 5. Воздушный фильтр. | 8. Бачок гидроусилителя рулевого управления. |
| 3. Горловина для заливки охлаждающей жидкости. | 6. Масляный щуп. | 9. Съемная проушина для буксировки. |

УРОВНИ

i Данные операции составляют основу ухода за автомобилем для его поддержания в технически исправном состоянии. Следуйте предписаниям, полученным в сервисной сети PEUGEOT, или изложенным в сервисной книжке, входящей в комплект бортовой документации.

👁 Если, в случае ремонта, окажется необходимым снять/установить защитный кожух двигателя, обращайтесь с ним так, чтобы не сломать пластмассовые фиксаторы.

Проверка уровня масла в двигателе

Регулярно проверяйте уровень масла в двигателе. При необходимости, в период между заменами доливайте в него масло.

Уровень масла должен проверяться на холодном двигателе, когда автомобиль стоит на горизонтальной площадке, при помощи масляного щупа.

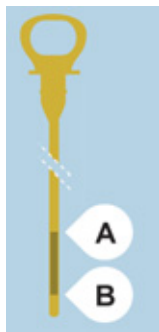

Масляный щуп

На масляном щупе имеются две метки:

A = максимальный уровень.

Если Вы превысили эту метку, обратитесь в сервисную сеть PEUGEOT или в специализированный техцентр. B = минимальный уровень.

Уровень масла никогда не должен опускаться ниже этой отметки.

Во избежание выхода двигателя из строя или отказа системы снижения токсичности

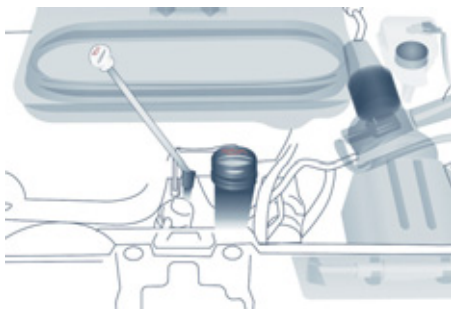

отработавших газов запрещается применять какие-либо присадки к моторному маслу.

Замена масла в двигателе

Осуществляется в строго определенные сроки, причем вязкость выбранного моторного масла должна отвечать требованиям, изложенным в плане технического обслуживания автопроизводителя. За консультациями обращайтесь в сервисную сеть PEUGEOT.

Перед заменой масла выньте масляный щуп.

Для заправки двигателя 2 L HDi используйте специальную воронку (поставляется).

Проверьте уровень после заполнения системы маслом (запрещается превышать максимальный уровень).

Закройте горловину пробкой, прежде чем опустить капот.

Качество и вязкость моторного масла

Во всех случаях выбранное моторное масло должно соответствовать требованиям изготовителя автомобиля.



Уровень тормозной жидкости

Замену тормозной жидкости следует осуществлять с соблюдением периодичности, предусмотренной планом технического обслуживания автомобиля.

Применяйте рабочие жидкости только тех марок, которые рекомендованы изготовителем автомобиля и соответствуют требованиям стандарта DOT4.

Уровень жидкости должен находиться между метками MINI и MAXI, нанесенными на стенку бачка.

Частая необходимость доливки жидкости указывает на неисправность, для устранения которой следует обратиться в сервисную сеть PEUGEOT или в специализированный техцентр.

Контрольные лампы

+ Контроль систем по показаниям сигнализаторов панели приборов см. в разделе 2, гл. "Пост управления автомобилем".

Уровень охлаждающей жидкости

Применяйте только ту марку охлаждающей жидкости, которая рекомендована изготовителем автомобиля.

В противном случае Вы рискуете нанести существенный вред своему двигателю.

Охлаждение радиатора осуществляется с помощью электрического вентилятора. Он может включиться и после выключения зажигания. Имейте в виду, что в системе охлаждения имеется избыточное давление, поэтому перед доливкой охлаждающей жидкости дайте остыть двигателю в течение не менее одного часа после его выключения.

Во избежание ожога, перед снятием крышки расширительного бачка отверните ее сначала на 1/4 оборота, чтобы снизить давление в системе охлаждения. После снижения давления снимите крышку и долейте охлаждающую жидкость.

Частая необходимость доливки жидкости указывает на неисправность, для устранения которой следует обратиться в сервисную сеть PEUGEOT или в специализированный техцентр.

Доливка

Уровень жидкости должен находиться между метками MINI и MAXI, нанесенными на стенку расширительного бачка. Если приходится доливать более 1 литра, обратитесь в сервисную сеть PEUGEOT или в специализированный техцентр для проверки системы.

Уровень в усилителе рулевого управления

Установите автомобиль на горизонтальной площадке и дайте остыть двигателю. Отверните пробку с шупом и проверьте уровень, который должен находиться между метками MINI и MAXI.

Бачок омывателей ветрового стекла и фар

В целях наилучшего качества очистки стекла и фар, а также для Вашей безопасности рекомендуем применять моющие средства из номенклатуры технических жидкостей PEUGEOT.

Емкость бачка стеклоомывателя: около 4,5 л.

При наличии в комплектации Вашего автомобиля омывателя фар, вместимость бачка 7,5 л.

Чтобы жидкость омывателя сохраняла оптимальные моющие свойства и не замерзала, ее не следует доливать или заменять водой.



Уровень присадки к дизельному топливу (для дизеля с сажевым фильтром)

О минимальном уровне присадки свидетельствует загорание сигнализатора общего назначения в сопровождении звукового сигнала и сообщения на дисплее.

Когда это происходит при работающем двигателе, значит фильтр начал насыщаться частицами сажи (например, при чрезмерно длительной езде в условиях городского дорожного движения, характеризующегося медленным движением, длительным пребыванием в заторах и т.п.).

Для прочистки фильтра рекомендуется при первой же возможности и приятствующей дорожной обстановке разогнаться до скорости 60 км/ч и выше и проехать на ней не менее пяти минут (пока не исчезнет сообщение и не погаснет сигнализатор).

В процессе регенерации сажевого фильтра в панели приборов могут прослушиваться шумы реле электронных систем.

Если сообщение не гаснет, а сигнализатор продолжает гореть, обратитесь в сервисную сеть PEUGEOT или в специализированный техцентр.

Дозаправка

Дозаправку следует осуществить в кратчайшие сроки в сервисной сети PEUGEOT или в специализированном техцентре.

КОНТРОЛЬНЫЕ ПРОВЕРКИ

Аккумуляторная батарея

При подготовке к зимней эксплуатации автомобиля проверьте степень заряженности аккумуляторной батареи в сервисной сети PEUGEOT или в специализированном техцентре.

Передние тормозные колодки

Износ тормозных колодок зависит от стиля вождения. Он особенно велик у автомобилей, эксплуатирующихся в городе или используемых для поездок на короткие расстояния. Поэтому рекомендуется проверять износ тормозных колодок даже в интервалах между периодическими техническими обслуживаниями. Если нет течи, снижение уровня жидкости в системе свидетельствует об износе тормозных колодок.

Износ тормозных дисков/тормозных барабанов

Состояние и износ тормозных дисков и тормозных барабанов следует проверять в сервисной сети PEUGEOT или в специализированном техцентре.

Стояночный тормоз

Чрезмерно большой свободный ход рычага стояночного тормоза или констатация его недостаточной эффективности свидетельствуют о необходимости регулировать этот ответственный механизм даже в интервалах между периодическими техническими обслуживаниями. Регулярно проверяйте его в сервисной сети PEUGEOT или в специализированном техцентре.

Масляный фильтр

Регулярно заменяйте фильтр в соответствии с планом технического обслуживания.

Угольный фильтр и салонный фильтр

Угольный фильтр наиболее эффективно задерживает пыль, содержащуюся в поступающем в салон воздухе. Загрязнившийся салонный фильтр способен существенно ухудшить работу системы кондиционирования воздуха и стать источником неприятного запаха. Мы рекомендуем пользоваться комбинированным салонным фильтром. Его активный элемент постоянно очищает воздух и оздоравливает атмосферу в салоне (при этом устраняются аллергены, удаляются неприятные запахи и уменьшаются сальные отложения на поверхностях).

Периодичность замены фильтрующих элементов указана в сервисной книжке. В зависимости от состояния окружающей среды (напр., степени запыленности атмосферы и т.п.) и условий эксплуатации автомобиля (напр., в городских условиях дорожного движения и т.п.) меняйте их, при необходимости, в два раза чаще.



См. раздел 6, тема "Расположение систем под капотом".

Сажевый фильтр (на дизеле)

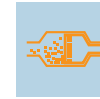

Сажевый фильтр эффективно предохраняет атмосферу от загрязнения, улавливая несгоревшие частицы углерода.

Этот процесс автоматически регулируется электронным блоком управления двигателя. При появлении риска перенасыщения фильтра загорается сигнализатор. Он служит для предупреждения о начавшемся перенасыщении сажевого фильтра (напр., из-за продолжительного пребывания в условиях городского движения с его низкими скоростями, пробками и т.п.).

Если это сообщение не исчезает, обратитесь в сервисную сеть PEUGEOT или в специализированный техцентр. Иногда, при ускорениях после продолжительного движения автомобиля на малой скорости или в результате длительной работы двигателя в режиме холостого хода, в отработавших газах может содержаться повышенное количество водяных паров, особенно заметных в режиме ускорения. Эти пары не оказывают влияния на работу двигателя и не наносят вреда окружающей среде.

Текущие проверки

Чтобы прочистить фильтр, рекомендуется, как только условия и правила дорожного движения позволят, разогнать автомобиль до скорости выше 60 км/ч, которую нужно удерживать не менее 5 минут (до тех пор, пока сигнализатор не погаснет и/или не исчезнет сообщение).

В режиме регенерации отмечаются повышенные обороты холостого хода, включение вентилятора системы охлаждения двигателя и повышение температуры в системе снижения токсичности отработавших газов; в связи с этим не рекомендуется парковать автомобиль на траве, сухих листьях, хвое, опушках леса во избежание их воспламенения.

Слив воды из фильтра дизельного топлива



При загорании этого сигнализатора необходимо слить воду из фильтра. Это рекомендуется делать систематически, при каждой замене масла в двигателе.

Чтобы слить воду, отверните винт, расположенный на конце прозрачного шланга. Дождитесь стекания из фильтра всей воды через прозрачный шланг, затем заверните сливной винт.

На двигателях HDi эта операция носит более сложный характер.

Для проведения любых работ на автомобиле обращайтесь в сервисную сеть PEUGEOT или в специализированный техцентр.



1,6 л HDi

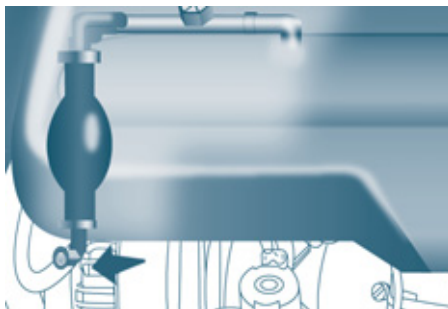

2 л HDi

Механическая коробка передач

Проверяйте уровень согласно плану технического обслуживания автопроизводителя.

i Для проверки уровней эксплуатационных жидкостей и технического состояния отдельных узлов в соответствии с разработанным автопроизводителем планом технического обслуживания, обращайтесь к тем страницам Сервисной книжки, на которых указан силовой агрегат Вашего автомобиля.

i Используйте только те эксплуатационные жидкости, которые рекомендованы компанией "Автомобили PEUGEOT" или такие, которые обладают таким же качеством и аналогичными характеристиками.

Для обеспечения эффективности работы таких важных систем, как тормозная система, компания "Автомобили PEUGEOT" тщательно подбирает и предлагает рабочие жидкости с оригинальными характеристиками.

Во избежание выхода из строя электронных систем, категорически запрещается мыть моторный отсек и двигатель струей воды под высоким давлением.

PEUGEOT & TOTAL

ПАРТНЕРЫ В СТРЕМЛЕНИИ К СОВЕРШЕНСТВУ И СНИЖЕНИЮ ПОТРЕБЛЕНИЯ ТОПЛИВА

Лучшие достижения на службе у совершенства

Исследователи и специалисты Центра перспективного развития TOTAL создают для компании PEUGEOT масла и технические жидкости, учитывающие новейшие технологии и полностью отвечающие требованиям силовых агрегатов автомобилей PEUGEOT.

Это значит, что Ваш двигатель покажет свои самые лучшие тягово-скоростные качества и прослужит максимально долго.

Сокращение вредных выбросов

Масла и технические жидкости TOTAL рассчитаны на максимальное обеспечение оптимальной работы двигателя и на защиту систем, используемых для их дальнейшей переработки. Необходимо обязательно соблюдать все рекомендации в части обслуживания автомобилей PEUGEOT, чтобы их работа была всегда надежной.



PEUGEOT РЕКОМЕНДУЕТ TOTAL



OFFICIAL PARTNERS



ЗАПРАВКА БАКА ТОПЛИВОМ

Сигнализатор минимального остатка топлива



При первом загорании этого сигнализатора и когда стрелка находится в начале красной зоны, остаток топлива в баке находится на минимальном уровне.

С этого момента в баке остается еще **около 8 литров**.

Срочно заправьтесь, чтобы не остаться без топлива.



Никогда не допускайте полной выработки топлива в баке - это может вывести из строя систему снижения токсичности отработавших газов и систему впрыска топлива.

Заправка бака топливом

Заправку топливом необходимо производить при **выключенном двигателе**.



Не открывайте боковую левую дверь, если она имеется на Вашем автомобиле, иначе Вы рискуете сломать крышку люка топливного бака во время его заправки.

- Откройте люк горловины топливного бака. Вставьте ключ в замок крышки горловины и поверните его на четверть оборота.
- Снимите крышку и повесьте ее на крючок, расположенный на внутренней стороне крышки лючка.

При открывании крышки горловины бака слышится шум всасываемого в бак воздуха. Это нормальное явление, которое связано с тем, что топливная система герметична и находится под разрежением.

На внутренней поверхности лючка наклеена табличка, указывающая разрешенные сорта топлива для Вашего автомобиля.

Чтобы датчик уровня топлива вновь начал давать показания, необходимо залить в бак более 8 литров.

Если Вы хотите заправить полный бак, не пытайтесь доливать топливо после третьего отключения заправочного пистолета. Это может привести к сбоям в работе некоторых систем.

Емкость топливного бака - около 80 литров.

- После заправки бака закройте его на ключ и прикройте крышку лючка.

Качественные характеристики топлива для бензиновых двигателей



Бензиновые двигатели вполне могут работать на бензине с биодобавками марки E10 или E24 (содержащем 10% или 24% этанола), отвечающих требованиям европейских стандартов EN 228 и EN 15376.

Топливные смеси марки E85 (с содержанием 85% этанола) предназначены только для тех автомобилей, которые рассчитаны на работу с этим видом топлива (двигатели "BioFlex"). При этом качество этанола должно соответствовать европейскому стандарту EN 15293.

Лишь в Бразилию поставляются автомобили, созданные специально для работы на топливе, содержащем до 100 % этанола (марка E100).

Качественные характеристики топлива для дизельных двигателей



Дизельные двигатели вполне могут работать на биотопливе, отвечающем требованиям современных и перспективных европейских стандартов (смесь дизельного топлива, соответствующего стандарту EN 590 с биотопливом, отвечающим стандарту EN 14214), реализуемому через сеть автозаправочных станций (с допустимым содержанием диметилэфира 0... 7 %).

Некоторые дизельные двигатели могут работать на биотопливе B30, но лишь при условии строгого соблюдения особо оговоренных правил технического обслуживания. Обратитесь в сервисную сеть PEUGEOT или в специализированный техцентр.

Категорически запрещается заправлять автомобиль какими-либо иными видами топлива или биодобавок (хоть чистыми, хоть разбавленными маслами растительного либо животного происхождения, бытовыми сортами топлива и т.п.) - это может привести к выходу из строя двигателя и его системы питания.

ОТКЛЮЧЕНИЕ СИСТЕМЫ ПОДАЧИ ТОПЛИВА

При резком ударе большой силы в ДТП специальный клапан автоматически отключает подачу топлива в двигатель.



Мигание этого сигнализатора сопровождается сообщением на дисплее.

Убедитесь в отсутствии запаха и утечки топлива снаружи автомобиля и восстановите его подачу в двигатель:

- выключите зажигание (ключ в положении STOP),
- выньте ключ из замка зажигания,
- вставьте ключ в замок зажигания,
- включите зажигание и запустите двигатель.

НАСОС ДЛЯ ПОДКАЧКИ ДИЗЕЛЬНОГО ТОПЛИВА ВРУЧНУЮ

В случае полной выработки топлива в баке, необходимо вновь заполнить систему подачи топлива в дизельный двигатель:

- залейте в бак не менее пяти литров дизельного топлива,
- нажмите несколько раз на рычаг расположенного под кожухом в моторном отсеке ручного топливного насоса вплоть до появления топлива в прозрачном шланге,
- включите стартер и запустите двигатель.

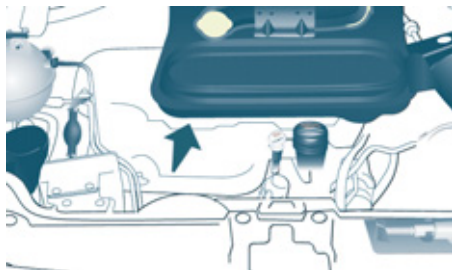

НАСОС ДЛЯ ПОДКАЧКИ ДИЗЕЛЬНОГО ТОПЛИВА ВРУЧНУЮ

В случае полной выработки топлива в баке, можно вручную заполнить систему подачи топлива в дизельный двигатель:

- залейте в бак не менее пяти литров дизельного топлива,
- откройте капот,

i Не настаивайте, если двигатель не запускается с первого раза.

Сделайте еще несколько качков подкачивающим насосом и вновь включите стартер.

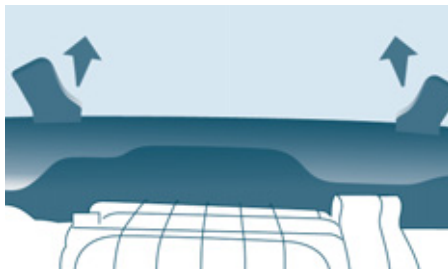

- снимите защитный кожух с насоса для подкачивания,
- положите кожух справа от двигателя,



- установите щели кожуха на выступы в задней части двигателя,



- с силой нажмите на кнопку топливного насоса; при прохождении топлива через шланг, он становится твердым,
- включите стартер и запустите двигатель,



- защелкните кожух на фиксаторах,
- закройте капот.

АККУМУЛЯТОРНАЯ БАТАРЕЯ

Батарея расположена под полом в нише перед правым передним сиденьем.

Для заряда батареи при помощи зарядного устройства

- отсоедините клеммы проводов от выводов батареи,
- зарядите аккумуляторную батарею, следуя инструкциям производителя зарядного устройства,
- присоедините клеммы проводов к выводам батареи, начиная с провода (-),
- проверьте состояние клемм проводов и выводов батареи - они должны быть чистыми. В случае их сульфатации (белый или зеленоватый налет) отсоедините провода от батареи и очистите клеммы проводов и выводы батареи.



Запуск двигателя от дополнительной батареи

- присоедините красный соединительный провод к выводам (+) обеих батарей,
- присоедините один конец черного или зеленого соединительного провода к выводу (-) дополнительной батареи,
- присоедините другой конец черного или зеленого соединительного провода к массовой детали автомобиля, расположенной как можно дальше от его батареи,
- включите стартер и запустите двигатель,
- дождитесь устойчивой работы двигателя на холостом ходу и снимите соединительные провода.

i Если автомобиль не эксплуатируется более одного месяца, рекомендуется

отсоединить аккумуляторную батарею.

Перед тем, как отсоединить клеммы проводов от выводов батареи выждите 2 минуты после выключения зажигания.

Запрещено отсоединять провода от батареи при работающем двигателе.

При заряде батареи следует обязательно отсоединить от нее провода.

Каждый раз после подключения батареи включите зажигание и подождите 1 минуту перед тем, как запускать двигатель.

Это необходимо для инициализации электронных систем. При появлении каких-либо нарушений в работе электрического оборудования после установки аккумуляторной батареи следует обратиться в сервисную сеть PEUGEOT или в специализированный техцентр.

ЭКОНОМИЯ ЭЛЕКТРОЭНЕРГИИ

С момента остановки двигателя, если ключ находится в положении "Зажигание включено", некоторые системы (стеклоочистители, стеклоподъемники, плафоны, автомагнитола и т.д.) можно использовать в общей сложности в течение только 30 минут, чтобы не разряжать аккумуляторную батарею.

По истечении 30 минут работа указанных систем временно приостановится, при этом контрольная лампа зарядки аккумуляторной батареи начнет мигать, а на дисплее появится сообщение.

Чтобы временно отключенные системы вновь начали работать, необходимо запустить двигатель и дать ему поработать некоторое время.

При этом продолжительность работы функций будет равна удвоенной продолжительности работы запущенного двигателя. Как правило, она составляет от пяти до тридцати минут.

Если аккумуляторная батарея разряжена, запуск двигателя окажется невозможным.



КОМПЛЕКТ ПРИНАДЛЕЖНОСТЕЙ ДЛЯ УСТРАНЕНИЯ ПРОКОЛА В ШИНЕ

Инструментарий находится сзади с левой стороны салона.

Комплект принадлежностей для временного устранения прокола в шине включает в себя компрессор и флакон (с герметиком для заделки проколов).

i Автомобили, выпускаемые в заводской комплектации с набором принадлежностей для временного устранения прокола в шине, не снабжаются ни запасным колесом, ни инструментами для его установки (домкратом, рукояткой и т.д.).

Как пользоваться комплектом

- Выключите зажигание,
- наклейте на рулевое колесо табличку, предписывающую движение с ограниченной скоростью, чтобы не забыть, что вы едете на временно отремонтированной шине,
- убедитесь, что выключатель **A** находится в положении "0",
- соедините флакон **1** с вентилем проколотого колеса,
- вставьте шнур компрессора в бортовую розетку 12 В,
- запустите двигатель и оставьте его работать,
- включите компрессор, переведя выключатель **A** в положение "1", и накачайте шину до достижения в ней давления 2,0 бар.

i Если в течение 5...10 минут не удастся достичь этого параметра, значит она не подлежит ремонту; обратитесь в сервисную сеть PEUGEOT или в специализированный техцентр, где Вам помогут отремонтировать автомобиль.

- отсоедините компрессор и уберите флакон в пластиковый пакет - это предохранит автомобиль от пятен герметика,
- поезжайте сразу же, при этом около трех километров следует проехать на медленной скорости (20... 60 км/ч), чтобы дать герметику закрыть прокол,
- остановитесь, чтобы убедиться, что прокол устранен и проверить давления воздуха в шине,



- подсоедините шланг компрессора прямо к вентилю отремонтированного колеса,
- снова включите шнур компрессора в розетку 12 В бортовой сети автомобиля,
- вновь запустите двигатель и оставьте его работать,
- откорректируйте давление при помощи компрессора (чтобы подкачать: переведите выключатель **A** в положение "1"; чтобы спустить: переведите выключатель **A** в положение "0" и нажмите на кнопку **B**), приведя его в соответствие с данными, указанными в табличке, расположенной в дверном проеме со стороны водителя, а затем еще раз убедитесь в том, что прокол окончательно устранен (давление в шине не должно падать после пробега нескольких километров),
- отсоедините компрессор и уберите весь комплект,
- поезжайте на умеренной скорости (не более 80 км/ч), при этом пробег на отремонтированном колесе не должен превышать 200 км,
- при первой же возможности посетите сервисную сеть PEUGEOT или специализированный техцентр, чтобы отремонтировать или заменить колесо у мастера-профессионала.

 Будьте осторожны в обращении с герметиком - в нем содержится этилен-гликоль, раздражающий слизистые дыхательных путей и глаз. Храните флакон в местах, недосягаемых для детей.

Срок хранения герметика указан на днище флакона.

Флакон предназначен для одноразового использования; даже если он был слегка начат, его следует заменить.

Не выбрасывайте использованный флакон куда попало, сдайте его в сервисную сеть PEUGEOT или отнесите на пункт сбора отходов.

Не забудьте приобрести запасной флакон с герметиком в торгово-сервисной сети PEUGEOT или в специализированном техцентре.

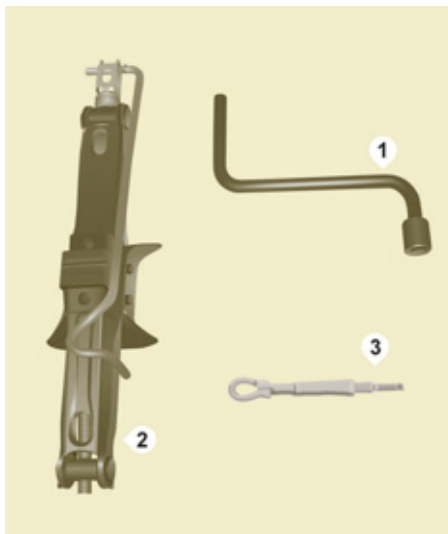

ЗАМЕНА КОЛЕСА

Если на Вашем автомобиле запасное колесо расположено под днищем, придерживайтесь нижеизложенного порядка действий.

1. МЕРЫ ПРЕДОСТОРОЖНОСТИ

- Убедитесь, что в автомобиле никого не осталось, а Ваши пассажиры отошли от автомобиля на безопасное расстояние.
- Установите автомобиль на твердой и нескользкой горизонтальной площадке.
- Включите стояночный тормоз, выключите зажигание, включите первую передачу или передачу заднего хода.
- По возможности, при наличии противооткатного упора, подоприте колесо, диагонально противоположное заменяемому.

В некоторых ситуациях (напр., неблагоприятная площадка, тяжелогруженный автомобиль) может оказаться необходимым приподнять автомобиль, чтобы достать запасное колесо из держателя. Обратитесь за помощью в сервисную сеть PEUGEOT или в специализированный техцентр.

+ Если автомобиль оснащен пневмоадаптивной подвеской, ее необходимо отключить. См. раздел 3, тема "Задняя подвеска".



2. ИНСТРУМЕНТЫ

- При наличии на автомобиле, откройте пластмассовую крышку, расположенную сзади с левой стороны автомобиля.
- Отверните гайку и выньте домкрат и рукоятку.

1. Баллонный ключ с рукояткой.
2. Домкрат.
3. Буксирное кольцо.

👁 Домкрат и все перечисленные здесь инструменты предназначены только для Вашего автомобиля. Не используйте их для других целей.



3. ЗАПАСНОЕ КОЛЕСО

- Доступ к запасному колесу открывается с задней стороны автомобиля.

i Для дополнительного освещения можно включить плафон.



- Откройте задние двери.



- Снимите расположенную на порог крышку, чтобы получить доступ к болту держателя колеса.

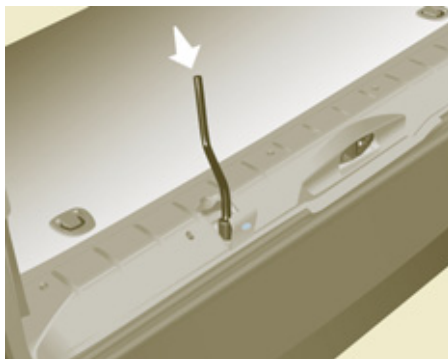

- При помощи баллонного ключа отверните болт и максимально опустите запасное колесо.



- Освободите держатель от крючка, выньте из него запасное колесо и поставьте его рядом с заменяемым.

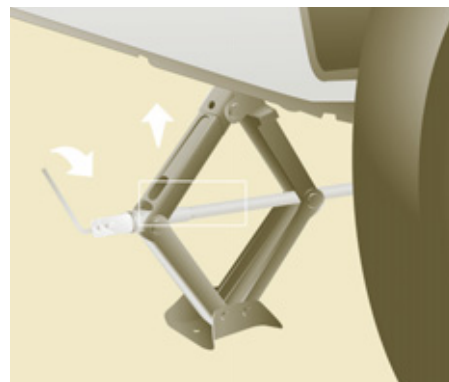
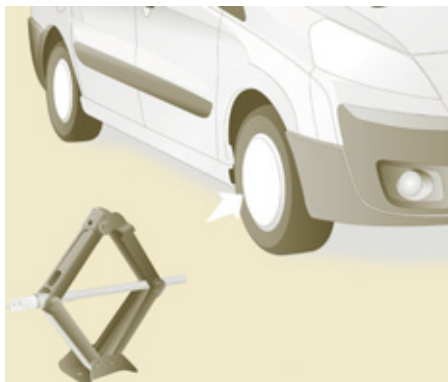

4. ПОРЯДОК ДЕЙСТВИЙ

- Снимите декоративный колпак колеса, поддев его при помощи буксирного кольца.
- Ослабьте затяжку колесных болтов и слегка отверните их.

- Установите головку домкрата под опорное гнездо, расположенное ближе всех к снимаемому колесу. Убедитесь в том, что опорная пята домкрата прочно стоит на грунте и расположена прямо под опорным гнездом.
- Сделайте несколько оборотов, чтобы поднять колесо над грунтом.
- Полностью отверните колесные болты.
- Выньте болты и снимите колесо.

 Поднимайте автомобиль только после того, как предварительно ослабите затяжку болтов крепления заменяемого колеса и подставите противооткатный упор под колесо, расположенное по диагонали от заменяемого.



5. МОНТАЖ КОЛЕСА

- Наденьте запасное колесо на центральную ступицу и заверните колесные болты от руки.
- Предварительно затяните болты при помощи баллонного ключа.

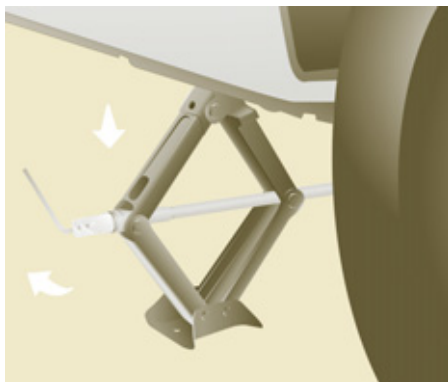

- Полностью опустите автомобиль, выньте и сложите домкрат.
- Вновь затяните колесные болты при помощи ключа, стараясь не перетянуть их.
- Поместите проколотое колесо в держатель.

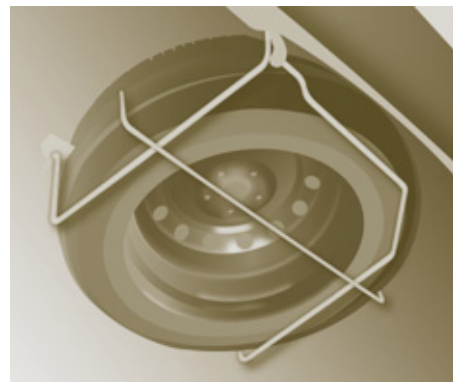

- Зацепите держатель крючком и поднимите его при помощи болта и баллонного ключа. Убедитесь, что колесо и держатель плотно притянуты к полу автомобиля.
- Не забудьте закрыть расположенную на пороге крышку.
- Декоративный колпак положите в автомобиль.

 Ни в коем случае не находитесь под автомобилем, стоящим только на домкрате. Запрещается пользоваться пневмо- или электрогайковертом вместо баллонного ключа.

6. МОНТАЖ ОТРЕМОНТИРОВАННОГО КОЛЕСА

Порядок установки колеса такой же, как и на этапе 5, только не забудьте вернуть на место декоративный колпак.

+ См. раздел 8, тема "Идентификационные данные" - там указано местонахождение таблички с информацией о давлении в колесах.

i Запасное колесо не предназначено для поездок на дальние расстояния, поэтому в кратчайшие сроки после замены следует проверить в сервисной сети PEUGEOT или в специализированном техцентре затяжку колесных болтов и давление воздуха в нем. Штатное колесо следует как можно скорее отремонтировать и сразу же установить на автомобиль в сервисной сети PEUGEOT или в специализированном техцентре.



СЪЕМНАЯ ЗИМНЯЯ ЗАСЛОНКА

В зависимости от страны поставки автомобиля, снегозащитная заслонка устанавливается на нижнюю часть переднего бампера для предотвращения скопления комков снега в зоне вентилятора, охлаждающего радиатор.

Не забудьте убрать заслонку, если температура окружающего воздуха выше 10 °С (когда снегопада не предвидится), а также в случае буксировки прицепа.

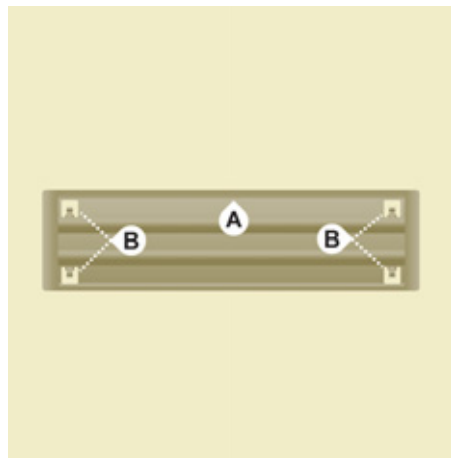

УСТАНОВКА

- Совместите зимнюю заслонку с направляющим выступом **A** на переднем бампере.
- Установите ее на посадочные места, нажав на каждый из четырех фиксаторов **B**, расположенных по углам заслонки.

СНЯТИЕ

- Вставьте отвертку рядом с отверстием, расположенным возле каждого фиксатора.
- Пользуясь отверткой как рычагом, выньте поочередно все четыре фиксатора **B**.



ЗАМЕНА ЛАМПЫ

ТИПЫ ЛАМП В СВЕТОВЫХ ПРИБОРАХ

На Вашем автомобиле используются лампы различных типов и конструкций. Чтобы их извлечь:

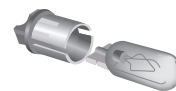

Тип А

Цельностеклянная лампа: осторожно извлеките ее выводы из гнезд, поскольку они вставлены под значительным усилием.

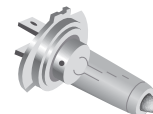

Тип В

Лампа с байонетным цоколем: слегка нажмите на нее и поверните против часовой стрелки.

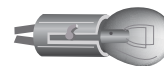

Тип С

Галогенная лампа: снимите пружинную защелку с патрона.



 Замену галогенной лампы следует производить, только спустя несколько минут после выключения фары (во избежание ожога). Запрещается прикасаться к ее колбе голыми руками - пользуйтесь неворсистой ветошью. По завершении замены обязательно убедитесь, что фары горят нормально.

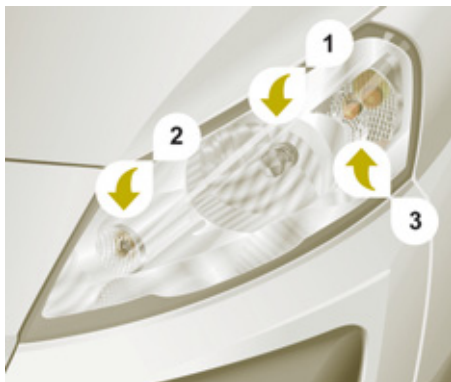

ПЕРЕДНИЕ СВЕТОВЫЕ ПРИБОРЫ

Откройте капот. Доступ к лампам открывается с тыльной стороны оптических блоков, для этого нужно протянуть туда руку.

По завершении замены ламп все операции на блоках производятся в обратном порядке.

1. Фары ближнего света/Фары дальнего света

Тип С, Н4 - 55W

- Снимите центральный защитный кожух, потянув за резиновый язычок.
- Отсоедините колодку электрического разъема.
- Снимите пружинную защелку.
- Замените лампу, аккуратно совместив ее цоколь с направляющими пазами на блоке.



2. Стояночные фонари

Тип А, W5W - 5W

- Убедитесь в плотной установке кожуха по всему периметру, чтобы обеспечить герметичность.
- Снимите защитный кожух, потянув за резиновый язычок.
- Извлеките держатель лампы, потянув за колодку разъема.
- Замените лампу.
- Убедитесь в том, что кожух плотно прилегает по всему периметру, чтобы обеспечить герметичность.



3. Указатели поворотов

Тип В, PY21W - 21W (с желтой колбой)

- Поверните держатель лампы на четверть оборота против часовой стрелки.
- Извлеките сгоревшую лампу из патрона, слегка нажав на нее и повернув ее против часовой стрелки.
- Замените лампу.

4. Противотуманные фары

Тип С, Н1 - 55W

Обратитесь в сервисную сеть PEUGEOT или в специализированный техцентр.



БОКОВОЙ ПОВТОРИТЕЛЬ УКАЗАТЕЛЯ ПОВОРОТА

Тип А, WY 5W (желтая)

- Протолкните фонарь повторителя внутрь и извлеките его.
- Удерживая за колодку разъема, поверните держатель лампы на четверть оборота влево.
- Поверните лампу на четверть оборота влево, выньте и замените ее.
- Для обратной установки вставьте фонарь повторителя с тыльной стороны и протолкните его вперед.

Лампы с колбами желтого цвета (используются в фонарях указателей поворотов и боковых повторителях) следует заменять лампами с аналогичными техническими параметрами и колбами того же цвета.



В кабине/В салоне

ПЛАФОНЫ

Тип А, 12V5W - 5W

- Снимите рассеиватель с фиксаторов, поддев его отверткой с обеих сторон плафона.
- Выньте лампу и замените ее.
- Установите рассеиватель на место и убедитесь, что он прочно закреплен.

Мойка под высоким давлением

При отмывании въевшейся грязи струей воды под высоким давлением, не задерживайте ее надолго на оптических блоках, фонарях и их периферии, чтобы не повредить защитное лаковое покрытие и уплотнительные прокладки.

Замена лампы



ЗАДНИЕ СВЕТОВЫЕ ПРИБОРЫ

Дополнительную информацию о лампах см. в разделе "Типы ламп в световых приборах".

1. **Стоп-сигнал/стояночные огни**
Тип В, P21/5W - 21/5W
2. **Указатели поворотов**
Тип В, PY21W - 21W (с желтой колбой)
3. **Фонарь заднего хода**
Тип В, P21W - 21W
4. **Противотуманные фонари**
Тип В, P21W - 21W

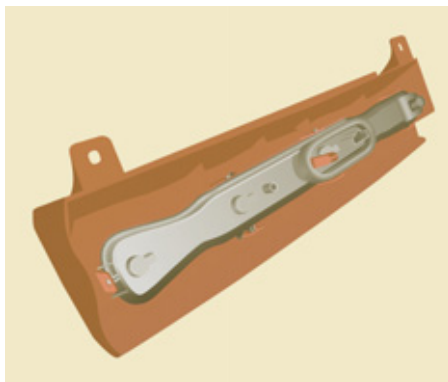

- Определите, какая лампа сгорела, а затем распахните задние двери на 180°. См. раздел 2, гл. "Ключи, двери, окна, крышки".
- Отверните две гайки крепления. Снимите с внешней стороны блок с прозрачным рассеивателем.
- Удерживая фонарь, отсоедините от него колодку электрического разъема.
- Разведите в стороны 8 фиксаторов и выньте держатель с лампой.
- Извлеките сгоревшую лампу из патрона, слегка нажав на нее и повернув ее против часовой стрелки.
- Замените лампу.

При обратной установке:

- установите на место 8 фиксаторов,
- установите на место выступа белого цвета, чтобы сохранить герметичность фонаря,
- подключите электрожгут так, чтобы не пережать провод.



ФОНАРЬ ОСВЕЩЕНИЯ НОМЕРНОГО ЗНАКА

Тип А, W5W - 5W

На двери задка

- Пользуясь отверткой, отожмите прозрачный рассеиватель фонаря в точке, указанной стрелкой.
- Замените лампу.
- Установите на место рассеиватель и нажмите на него.

На распашных дверях

- Снимите с фиксаторов внутреннюю обивку.
- Отсоедините электрический разъем, отжав фиксатор.
- Снимите пластмассовый кожух.
- Поверните держатель лампы на четверть оборота против часовой стрелки.
- Замените лампу.

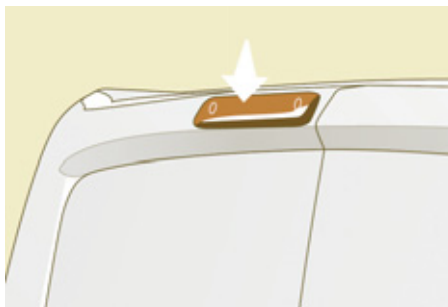

ТРЕТИЙ СТОП-СИГНАЛ

Тип А, W5W - 5W

Наружный фонарь (распашные двери)

- Отверните оба винта при помощи отвертки Torx™ с торцом 20.
- Извлеките фонарь.
- Замените сгоревшую лампу.

Тип В, P21W - 21W

Фонарь верхней двери

- Отверните винты ключом на 8.
- Слегка надавите на сгоревшую лампу, и, вращая ее против часовой стрелки, извлеките.
- Замените сгоревшую лампу.



Тип В, P21W - 21W

Внутренний фонарь (дверца задка)

- Отверните оба винта при помощи отвертки Torx™ с торцом 20.
- Снимите пластмассовый кожух.
- Оттяните оба фиксатора и выньте плату с лампами.
- Слегка надавите на сгоревшую лампу, и, вращая ее против часовой стрелки, извлеките.
- Замените сгоревшую лампу.

ЗАМЕНА ЭЛЕКТРИЧЕСКОГО ПРЕДОХРАНИТЕЛЯ

Три блока предохранителей расположены:

- в панели приборов с правой стороны (за выдвигаемым перчаточным ящиком),
- в салоне (в отсеке аккумуляторной батареи),
- в моторном отсеке.

При наличии в комплектации Вашего автомобиля, дополнительный блок предохранителей устанавливается для защиты электрических цепей прицепа, а также для подсоединения жгутов электропроводки на моделях с модифицированным кузовом и платформах с кабиной. Блок размещен с правой стороны за грузовой перегородкой.

Здесь приведены только те предохранители, которые владелец может заменить самостоятельно. Во всех остальных случаях необходимо обратиться в сервисную сеть PEUGEOT или в специализированный техцентр.

i Вниманию механиков станций технического обслуживания: все сведения об электрических предохранителях и реле можно получить в разделе "Méthodes" ("Методы") фирменной сети.

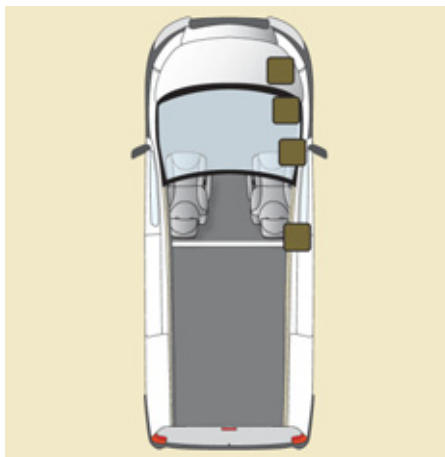

Снятие и установка предохранителя

Перед заменой сгоревшего предохранителя необходимо выяснить и устранить причину неисправности.

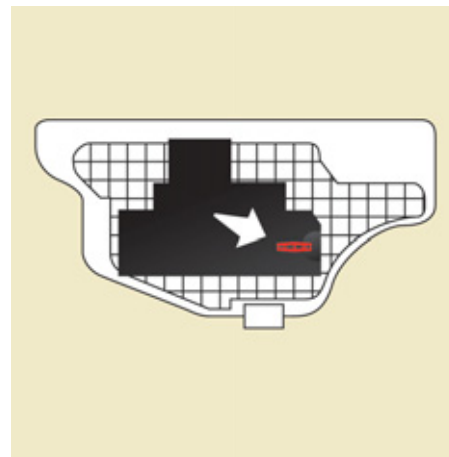

Сгоревший электрический предохранитель следует заменять предохранителем только такого же номинала.

Компания "Автомобили PEUGEOT" не несет ответственности за неисправности Вашего автомобиля, вызванные установкой дополнительного электрооборудования, не рекомендованного к использованию компанией "Автомобили PEUGEOT" и установленного с нарушением ее инструкций - в особенности это относится к дополнительному электрооборудованию, потребляющему в сумме ток более 10 А.

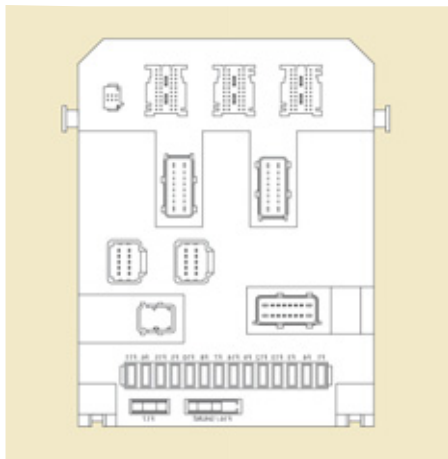

БЛОК ПРЕДОХРАНИТЕЛЕЙ С ПРАВОЙ СТОРОНЫ

- Опустите перчаточный ящик и с силой потяните за него, чтобы получить доступ к предохранителям.

Предохранитель №	Номинальный ток, А	Защищаемая цепь
1	15	Очиститель заднего стекла
2	-	Свободен
3	5	ЭБУ подушки безопасности
4	10	Датчик положения рулевого колеса, диагностический разъем, датчик системы ESP, ручное управление микроклиматом, датчик сцепления, корректор фар, насос для подачи присадки в сажевый фильтр
5	30	Электропривод зеркал, двигатель стеклоподъемника передней правой двери
6	30	Питание стеклоподъемников передних дверей
7	5	Плафоны и лампа перчаточного ящика
8	20	Многофункциональный дисплей, сирена охранной сигнализации, автомагнитола, чейнджер компакт-дисков, радиотелефон, коммутационный блок прицепа (дополнительное оборудование), ЭБУ для модификации платформы с кабиной
9	10	Розетка в грузовом отсеке
10	30	Регулятор высоты задней подвески, блок подрулевых переключателей, комбинация приборов
11	15	Диагностический разъем, замок зажигания
12	15	Беспроводная гарнитура "свободные руки", ЭБУ подушки безопасности, ЭБУ системы помощи при парковке
13	5	ЭБУ двигателя, коммутационный блок прицепа
14	15	Датчик дождя, вентиляция салона, климат-контроль, комбинация приборов
15	30	Запирание/отпирание/суперблокировка дверей
16	-	Свободен
17	40	Обогреватель заднего стекла, обогреватели зеркал
17	10	Обогреватели зеркал

Замена электрического предохранителя

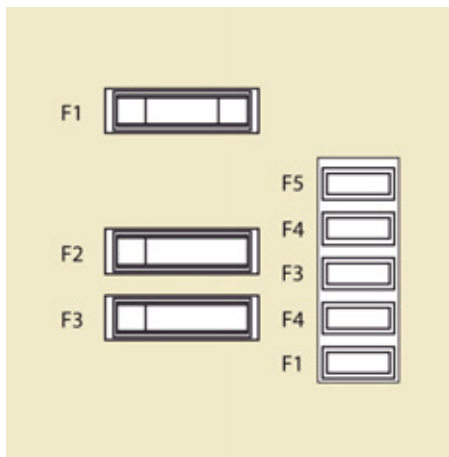

БЛОК ПРЕДОХРАНИТЕЛЕЙ В САЛОНЕ

- Снимите крышку с отсека аккумуляторной батареи.
- Снимите клемму с вывода (+) АКБ.

После замены предохранителя плотно закройте крышку.

Предохранитель №	Номинальный ток, А	Защищаемая цепь
1	30	Обогреватели сидений
2	-	Свободен
3	40/50	Коммутационный блок прицепа (дополнительное оборудование), ЭБУ для модификации платформы с кабиной
4	-	Свободен
36	15	Замки распашных дверей
37	10	Замки распашных дверей
38	20	Стеклоочиститель задних распашных дверей
39	-	Свободен
40	5	Складные зеркала заднего вида

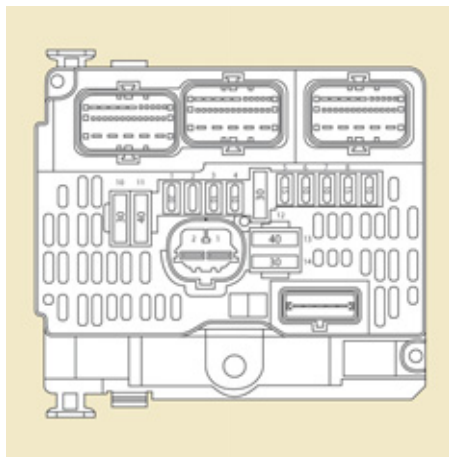

БЛОК ПРЕДОХРАНИТЕЛЕЙ В МОТОРНОМ ОТСЕКЕ

- Откройте капот и отодвиньте в сторону кронштейн бачка омывателя, чтобы облегчить доступ к блоку.
- Снимите с фиксаторов и опустите блок, чтобы получить доступ к предохранителям.

Предохранитель №	Номинальный ток, А	Защищаемая цепь
1	20	ЭБУ двигателя, компоненты системы питания и воздухоподачи, вентилятор системы охлаждения
2	15	Звуковой сигнал
3	10	Насос омывателя ветрового и заднего стекол
4	20	Насос омывателя фар
5	15	Компоненты системы топливоподачи
6	10	Усилитель рулевого управления, второй датчик тормозной педали
7	10	Тормозная система (ABS/ESP)
8	20	Выключатель стартера
9	10	Первый датчик тормозной педали
10	30	Компоненты системы питания и воздухоподачи, компоненты системы снижения токсичности
11	40	Вентиляция кабины
12	30	Очиститель ветрового стекла
13	40	Интеллектуальный коммутационный блок
14	30	Свободен

Замена электрического предохранителя

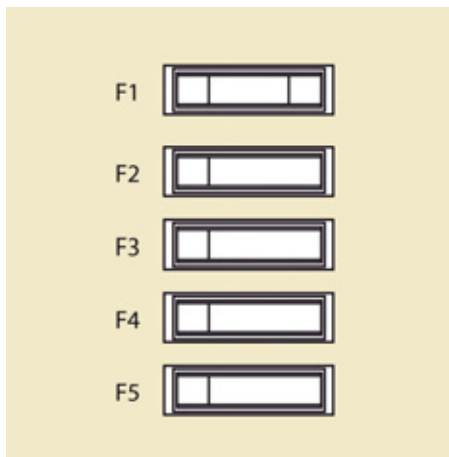

БЛОК ПРЕДОХРАНИТЕЛЕЙ ДЛЯ БУКСИРОВКИ/ПРИЦЕПА/ МОДИФИКАЦИИ КУЗОВА/ ПЛАТФОРМЫ С КАБИНОЙ

Здесь приведены лишь ориентировочные параметры предохранителей, поскольку в ходе модификации кузова в этом дополнительном блоке могут использоваться предохранители других номиналов, отвечающих целям модификации и не отраженных в данном документе.

Предохранитель №	Номинальный ток, А	Защищаемая цепь
1	15	Свободен
2	15	Реле замка зажигания и опционального генератора
3	15	Питание 12 В электрической цепи прицепа
4	15	Цепь под напряжением для использования при модификациях
5	10	Фонари аварийной сигнализации



ЗАМЕНА ЩЕТКИ СТЕКЛООЧИСТИТЕЛЯ

Установка щеток в положение для замены

- До истечения первой минуты после выключения зажигания нажмите на выключатель стеклоочистителя книзу: его щетки остановятся вдоль стоек проема ветрового стекла (это предусмотрено специально для их замены).

Замена щетки на ветровом стекле

- Поднимите рычаг.
- Отсоедините и снимите щетку.
- Установите новую щетку.
- Опустите рычаг.

Чтобы уложить щетки в исходное положение, включите зажигание, а затем - выключатель стеклоочистителя.

Замена щетки на заднем стекле

- Поднимите рычаг, отсоедините и снимите щетку.
- Установите новую щетку и опустите рычаг.

Буксировка Вашего автомобиля

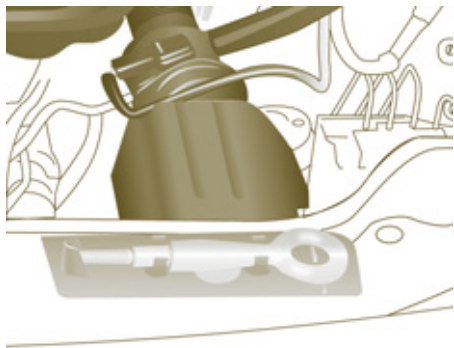

КАК БУКСИРОВАТЬ СВОЙ АВТОМОБИЛЬ

Буксировка с опорой на все колеса

Для буксировки автомобиля с опорой на все колеса следует использовать буксирную штангу для жесткой сцепки.

Буксировка за переднюю часть автомобиля

- откройте крышку гнезда, нажав на ее нижнюю часть,
- вверните съемную буксирную петлю до упора.

Буксировка за заднюю часть автомобиля

- откройте крышку гнезда, поддев ее за верхнюю часть при помощи монеты или плоского конца буксирной петли,
- вверните съемную буксирную петлю до упора.

Буксировка с двумя вывешенными колесами

Вывешивать автомобиль желательно при помощи подъемного средства, на которое поднятые колеса могут опираться.

Автомобили с механической коробкой передач (дизельные)

На автомобилях с механической коробкой передач необходимо перевести рычаг переключения передач в нейтральное положение. Несоблюдение этого требования может вывести из строя элементы тормозной системы, обеспечивающие притормаживание автомобиля в момент запуска двигателя.

i Общие рекомендации

Соблюдайте действующие в Вашей стране правила.

Убедитесь, что масса буксирующего автомобиля выше массы буксируемого.

Водитель обязан находиться за рулем буксируемого автомобиля.



На автострадах и скоростных автомагистралях движение на буксире запрещено.

Для буксировки автомобиля используйте только сертифицированную жесткую штангу; тросы, канаты и лямки категорически запрещены.

При буксировке с остановленным двигателем усилители тормозной системы и рулевого управления не работают.

Необходимо вызвать специалиста с эвакуатором в следующих случаях:

- автомобиль вышел из строя на автостраде или скоростной автомагистрали,
- не включается нейтральная передача, рулевая колонка не снимается с блокировки, не отпускается стояночный тормоз,
- требуется эвакуация автомобиля с опорой только на два колеса,
- нет в наличии сертифицированной буксирной штанги...

		m³
	L1H1	5
	L2H1	6
	L2H2	7

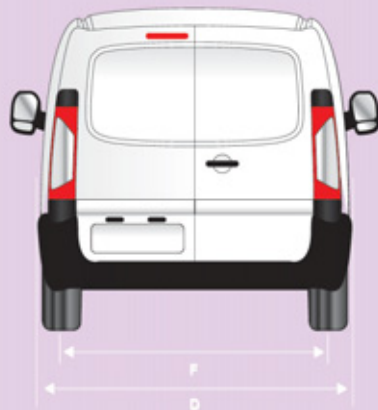

ГАБАРИТНЫЕ РАЗМЕРЫ, ММ

Модификации автомобиля имеют две габаритных длины (L1, L2) и две габаритных высоты (H1, H2); остальные размеры приведены в таблице:

		L1		L2	
		H1		H2	
L	Габаритная длина	4 805... 4 813		5 135... 5 143	
H	Габаритная высота	1 894*/1 942		2 204*/2 276	
A	Колесная база	3 000		3 122	
B	Передний свес	975			
C	Задний свес	830... 838		1 038... 1 046	
D	Габаритная ширина:				
	между стенками кузова	1 870			
	между молдингами	1 895			
	со сложенными зеркалами	1 986			
	с развернутыми зеркалами	2 194			
E	Колея передних колес	1 562... 1 570			
F	Колея задних колес	1 596... 1 604			
I	Длина грузового отделения	2 254		2 584	
J	Макс. высота грузового отделения	1 449		1 750	
K	Максимальная ширина грузового отделения	1 600			
M	Ширина грузового отделения между колесными арками	1 245			
	Внешний наименьший диаметр поворота по оси следа переднего колеса, м	12,18		12,59	
	Максимальная нагрузка, кг				
	Полезная	1 000... 1 200			
	На крышу	170			
	Объем, м ³	5		6 7	

* С учетом параметра задней подвески.

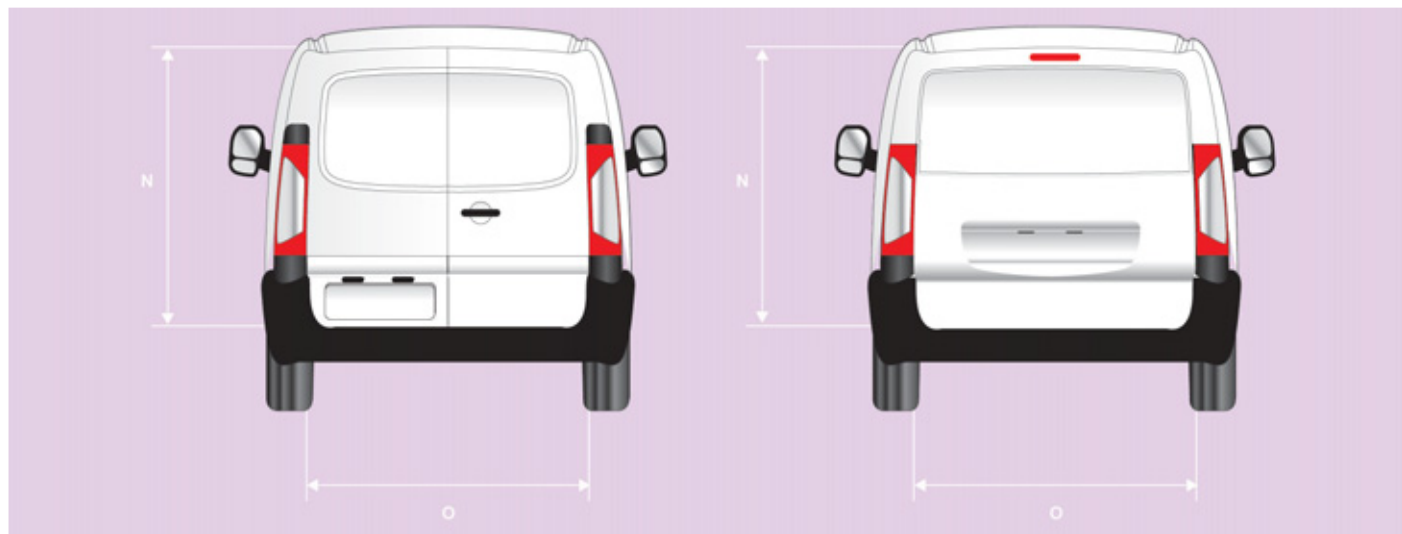

		ДВЕРИ ЗАДНИЕ, мм		
		L1	L2	
		H1	H1	H2
N	Полезная высота	1 272		1 630
O	Полезная ширина	1 237		

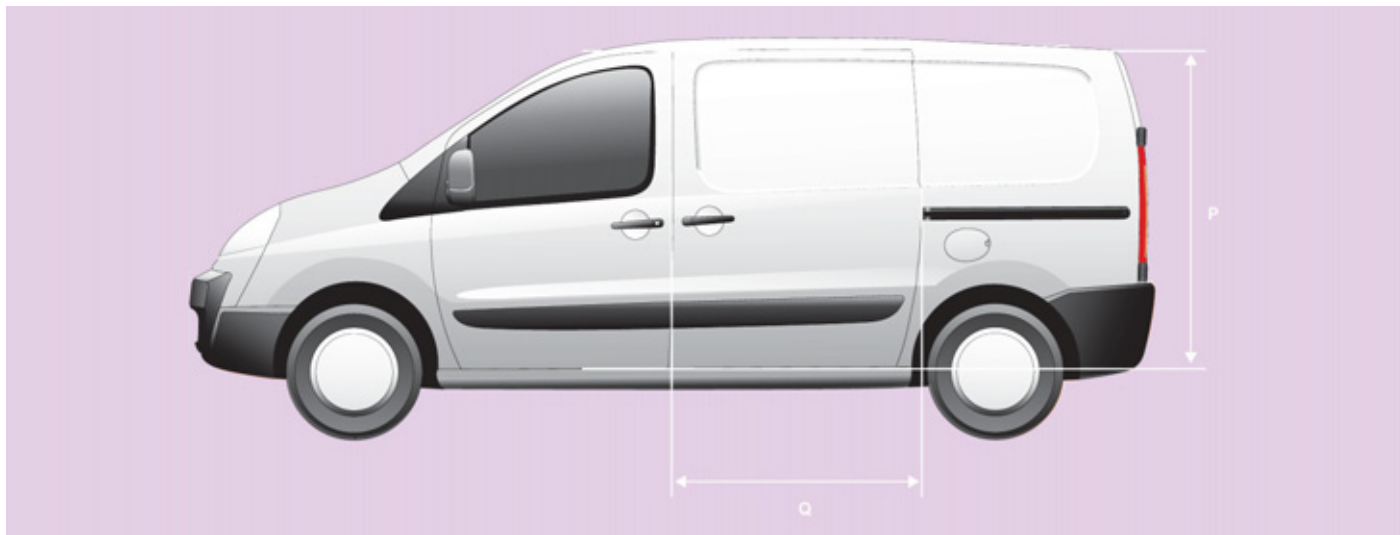

		ДВЕРЬ БОКОВАЯ СДВИЖНАЯ, мм		
		L1	L2	
		H1	H1	H2
P	Высота	1 293		1 301
Q	Ширина	924		

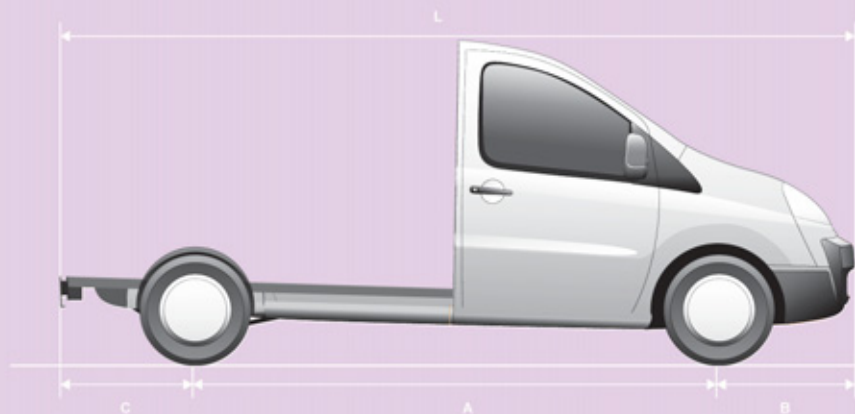
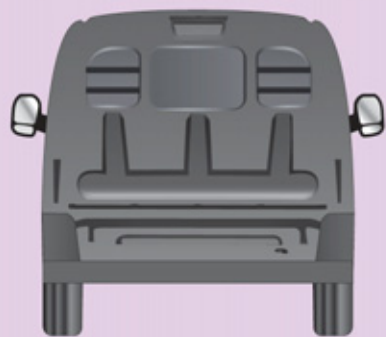

		ПЛАТФОРМА С КАБИНОЙ, мм
		L2
L	Габаритная длина	5 016
A	Колесная база	3 122
B	Передний свес	975
C	Задний свес	920
	Задний свес кузова, не более	1 420
D	Габаритная ширина (без зеркал заднего вида)	1 895
E	Колея передних колес	1 574
F	Колея задних колес	1 574
-	Полная масса груженого автомобиля	-
-	Нагрузка на переднюю ось, не более	1 400
-	Нагрузка на заднюю ось, не более	1 700

МАССЫ АВТОМОБИЛЯ И БУКСИРУЕМОГО ПРИЦЕПА, КГ

Более подробную информацию Вы найдете в техническом паспорте своего автомобиля.

Правила, регламентирующие буксируемые массы в соответствии с действующим в каждой стране местным законодательством, подлежат неукоснительному соблюдению. О возможностях использования своего автомобиля в качестве тягача, а также сведения о максимально допустимой массе своего автопоезда Вы можете узнать в сервисной сети PEUGEOT.

Перераспределение нагрузки

Если масса тягача превысила максимально допустимую массу, установленную для груженого автомобиля, часть ее можно перенести на прицеп. В любом случае не следует превышать установленную для прицепа массу, как и максимально допустимую массу автопоезда (МДМА), указанную в техническом паспорте.

Не превышайте технические возможности своего автомобиля при буксировке прицепа.

Загрузку прицепа с тормозной системой можно увеличить за счет переноса части груза с буксирующего автомобиля, чтобы не превысить разрешенную максимальную массу автопоезда (РММА).

При высоких температурах окружающего воздуха некоторые эксплуатационные и рабочие характеристики автомобиля могут автоматически снижаться, чтобы предохранить двигатель от перегрузок. При температуре за бортом выше 37 °С следует уменьшить массу буксируемого прицепа до 700 кг, не перераспределяя ее.

В случае буксировки прицепа запрещается превышать скорость 100 км/ч (придерживайтесь принятых в Вашей стране правил).

ДИЗЕЛИ И КОРОБКИ ПЕРЕДАЧ

	Дизель					Бензиновый
	1.6 HDi 90	2.0 HDi 120	2.0 HDi 120 FAP	2.0 HDi 136 FAP	2.0 HDi 163 FAP	2.0 ESS 140
Рабочий объем двигателя, см ³	1 560	1 997		1 997	-	1 997
Диам. цилиндра x ход поршня, мм	75 x 88	85 x 88		85 x 88	-	85 x 88
Мощность, л.с.	90	120		136	163	138
Макс. мощность по стандарту ЕС, кВт	66	88		100	-	103
Частота вращения при максим. мощности, мин ⁻¹	4 000	4 000		4 000	-	6 000
Макс. крутящий момент по стандарту ЕС, Н.м	180	300		320	-	180
Частота вращения при максим. крутящем моменте, мин ⁻¹	1 750	2 000		2 000	-	2 500
Каталитический нейтрализатор	Есть	Есть	Есть	Есть	Есть	-
Сажевый фильтр	Нет	Нет	Есть	Есть	Есть	/
Топливо	Диз. топливо	Диз. топливо	Диз. топливо	Диз. топливо	Диз. топливо	Неэтилир. бензин
Коробка передач	Механич.					
Количество передач	5	6		6	6	5

За дополнительной информацией обращайтесь на интернет-сайт по адресу: <http://public.servicebox.peugeot.com>

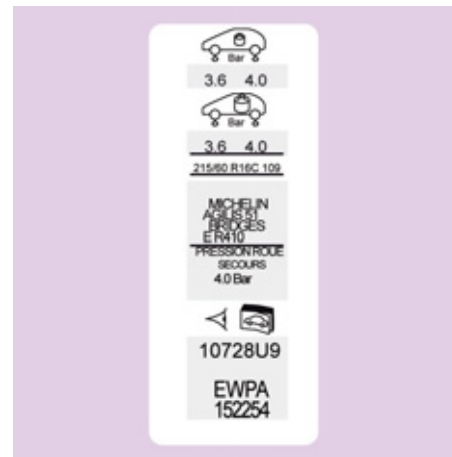
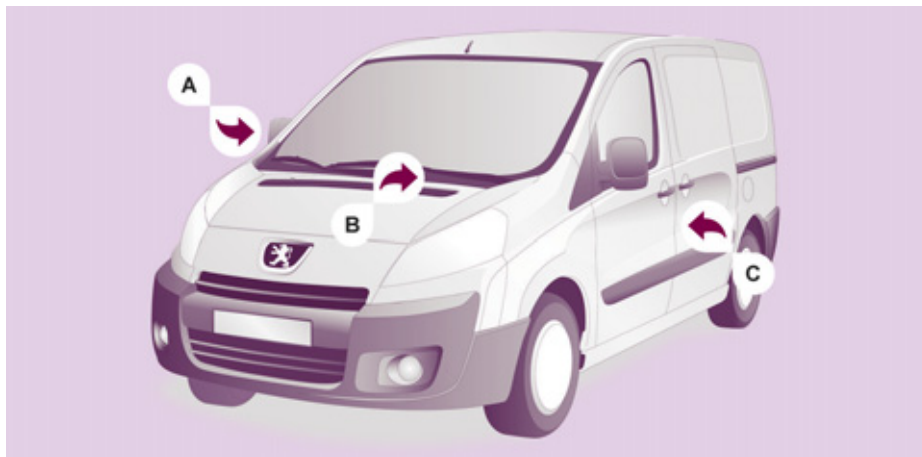

ИДЕНТИФИКАЦИОННЫЕ ДАННЫЕ

А. Табличка завода-изготовителя.

- 1 - VF Идентификационный номер автомобиля.
- 2 - Максимально допустимая масса груженого автомобиля (МДМГА).
- 3 - Разрешенная максимальная масса автопоезда (РММА).
- 4.1 - Максимальная разрешенная нагрузка на переднюю ось.
- 4.2 - Максимальная разрешенная нагрузка на заднюю ось.

В. Серийный номер на кузове.

Заглушка открывается плоским концом буксирного кольца.

С. Шины и артикул декоративного покрытия кузова.

На табличке С, расположенной на передней двери, приводятся следующие данные:

- размеры колесных дисков и шин,
- марки шин, одобренные изготовителем автомобиля,
- величины давления воздуха в шинах (проверку давления воздуха следует осуществлять на холодных шинах не реже одного раза в месяц),
- артикул декоративного покрытия кузова.



ВЫЗОВ ЭКСТРЕННОЙ ИЛИ ТЕХНИЧЕСКОЙ ПОМОЩИ

ВЫЗОВ ТЕХНИЧЕСКОЙ ИЛИ ЭКСТРЕННОЙ ПОМОЩИ ЧЕРЕЗ СИСТЕМУ WIP COM

PEUGEOT CONNECT SOS



! Помните, вызов экстренной помощи и других служб активен, только если встроенный телефон используется с работающей и исправной SIM-картой. При использовании телефона с функцией Bluetooth и без SIM-карты эти службы недоступны.

В экстренной ситуации нажмите на кнопку SOS и удерживайте до тех пор, пока не прозвучит звуковой сигнал, а на дисплее появится сообщение: Confirmation/Cancellation ("Подтвердить/Отменить"), если SIM-карта установлена.



Вызов направляется службе Экстренная помощь PEUGEOT Urgence", которая получает информацию о местонахождении автомобиля и может передать ее соответствующим вспомогательным службам.

В странах, где такой службы нет или от нее отказались, вызов передается службе технической помощи (112).

! Если датчик подушки безопасности зафиксирует удар, вызов экстренной помощи будет отправлен автоматически, независимо от возможного срабатывания подушек безопасности.

Сообщение "Deteriorated emergency call" ("Срочный вызов не работает"), появляющееся одновременно с оранжевым сигнализатором, свидетельствует о неисправности системы. Обратитесь в сервисную сеть PEUGEOT.

PEUGEOT CONNECT ASSISTANCE



Нажмите на эту кнопку, чтобы получить доступ к сервисным службам PEUGEOT.



Выберите "Customer call" ("Служба по работе с клиентами"), в которую Вы можете обратиться с любыми вопросами относительно марки PEUGEOT.

Customer call

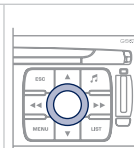

Выберите "PEUGEOT Assistance" ("Техническая помощь"), чтобы отправить запрос о помощи.

PEUGEOT Assistance

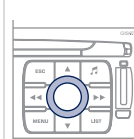

Услуга представлена при определенных условиях. Обратитесь в сервисную сеть PEUGEOT. Если вы купили автомобиль не в сети PEUGEOT, вы можете обратиться туда, чтобы проверить конфигурацию услуг, а также попросить поменять ее.

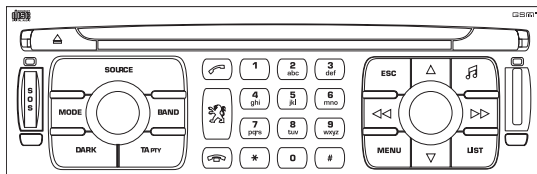

СИСТЕМА WIP COM

АВТОМАГНИТОЛА/ТЕЛЕФОН
ПЛЕЕР JUKEBOX (10 Гб)/GPS (ЕВРОПА)



Код системы WIP Com позволяет ей работать исключительно на Вашем автомобиле. Для ее установки на другом автомобиле обратитесь в сервисную сеть PEUGEOT, чтобы перенастроить конфигурацию.



По соображениям безопасности водитель должен осуществлять все операции, требующие особого внимания, только на остановленном автомобиле. В целях предупреждения ускоренного разряда аккумуляторной батареи система WIP Com может автоматически отключиться по истечении нескольких минут после остановки двигателя.

СОДЕРЖАНИЕ

01 Знакомство с автомобилем	р. 9.4
02 Голосовые команды и переключатели на рулевом колесе	р. 9.5
03 Дисплей и главное меню	р. 9.7
04 Навигация - Наведение	р. 9.11
05 Информация о дорожном движении	р. 9.21
06 Аудио/Видео	р. 9.23
07 Телефон	р. 9.32
08 Бортовой компьютер	р. 9.36
09 Конфигурация	р. 9.38
10 Система экранных меню	р. 9.39
Часто задаваемые вопросы	р. 9.45

01 ПЕРВЫЕ ШАГИ



1. Вкл./выкл. и регулятор уровня громкости.
2. Выбор источника аудиосигнала: радиоприемник, плеер Jukebox, CD-плеер и дополнительное оборудование (разъем AUX, если он активирован через меню конфигурации). При продолжительном нажатии: копирование с компакт-диска на жесткий диск.
3. Настройки аудиосистемы: баланс передних/задних и левых/правых громкоговорителей, настройка функции тонкомпенсации и характеристик звукового поля.
4. Индикация станций местного радиовещания, композиций компакт-диска или списка треков MP3/USB/Jukebox. При продолжительном нажатии: обновление станций местного радиовещания.
5. Автоматический поиск радиостанций в нижнем/верхнем частотном диапазоне. Выбор предыдущей/следующей композиции на CD-диске, MP3-плеере, USB или плеере Jukebox. При продолжительном нажатии: быстрая прокрутка вперед или назад.
6. Выбор частотных диапазонов FM1, FM2, FMast, AM.
7. Вкл./выкл. функции TA ("Информация о дорожном движении"). При продолжительном нажатии: доступ к функцииPTY (выбор радиопередачи по ее типу).
8. Выгрузка CD-диска.
9. Держатель SIM-карты.
10. Клавиатура для ввода информации путем последовательных нажатий на кнопки.
11. Доступ к меню сервисных служб PEUGEOT.
12. Выбор и подтверждение.
13. Выбор предыдущего/следующего списка треков MP3/USB/Jukebox.
14. Отмена текущего действия. При продолжительном нажатии: возврат к текущему режиму.
15. Индикация главного меню.
16. Изменение индикации на дисплее. При продолжительном нажатии: инициализация системы.
17. Выбор индикации работы следующих функций: TRIP, TEL, NAV и AUDIO.
18. Длительное нажатие на кнопку SOS: вызов неотложной помощи.

02 ГОЛОСОВЫЕ КОМАНДЫ И КЛАВИШИ УПРАВЛЕНИЯ НА РУЛЕВОМ КОЛЕСЕ

РАДИОПРИЕМНИК: автоматический поиск радиостанций в верхнем частотном диапазоне.
CD/MP3/USB/JUKEBOX: выбор следующей композиции.
CD/USB: при постоянном нажатии: ускоренная прокрутка вперед.

РАДИОПРИЕМНИК: выбор радиостанции из памяти в нижнем частотном диапазоне.
MP3/USB/JUKEBOX: выбор предыдущего списка композиций.
Выбор предыдущего элемента меню.



РАДИОПРИЕМНИК: выбор радиостанции из памяти в верхнем частотном диапазоне.
MP3/USB/JUKEBOX: выбор следующего списка композиций.
Выбор следующего элемента меню.

Увеличение уровня громкости.

- Смена источника аудиосигнала.
- Подтверждение выбора.
- "Снять"/"положить" трубку.
- Нажатие более 2 секунд: доступ к меню телефона.

Приглушение, отключение звука: осуществляется одновременным нажатием на кнопки увеличения и ограничения уровня громкости.
Восстановление звука осуществляется нажатием на одну из двух кнопок регулировки уровня.

Уменьшение уровня громкости.

РАДИОПРИЕМНИК: автоматический поиск радиостанций в нижнем частотном диапазоне.
CD/MP3/USB/JUKEBOX: выбор предыдущей композиции.
CD/USB: при постоянном нажатии: ускоренная прокрутка назад.

02 ГОЛОСОВЫЕ КОМАНДЫ И КЛАВИШИ УПРАВЛЕНИЯ НА РУЛЕЛВОМ КОЛЕСЕ

ГОЛОСОВЫЕ КОМАНДЫ

ПРОСМОТР ПЕРЕЧНЯ И ПОЛЬЗОВАНИЕ КОМАНДАМИ



1



Чтобы получить на дисплее перечень всех хранящихся в памяти системы команд, нажмите на кнопку переключателя системы распознавания голоса, а затем произнесите HELP ("Помощь") или команду, распознаваемую системой.



В этих же целях Вы можете длительно нажать на кнопку MENU и выбрать функцию "Voice commands list" ("Перечень голосовых команд").

Voice commands list

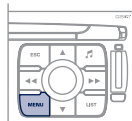

2



Нажмите на переключатель системы голосовых команд, чтобы активировать распознавание голоса. Четко произносите слово за словом, при этом дожидаясь подтверждающего звукового сигнала после каждого слова. В нижеприведенном перечне приведены все команды.



	LEVEL 1	LEVEL 2	LEVEL 3
radio		memory autostore previous/next list	1 to 6/*
cd player Jukebox (if activated) USB		previous/next track track number/track scan random play directory (CD-MP3 inserted) list	1 to 250/* previous/next repeat help/what can I say/cancel
call/guide to		"Pre-recorded description"	
telephone		last number voice box voice mail directory	"Pre-recorded description"
message		display read directory	"Pre-recorded description"
navigation		stop/resume zoom in/out view	* destination vehicle
traffic info		display read	
display		audio telephone trip computer Navigation air conditioning	
previous/next stop delete yes/no		for all level 1 and 2	
* help/what can I say/cancel		for all level 1, 2 or*	

03 ДИСПЛЕЙ И ОСНОВНОЕ МЕНЮ

> ЦВЕТНОЙ ДИСПЛЕЙ

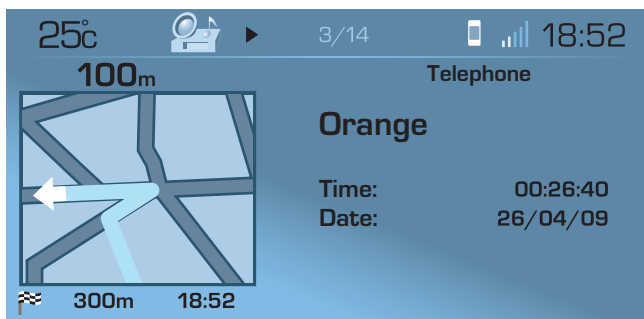

Пользуясь панелью управления автомагнитолы, на дисплей может быть выведена следующая информация:

- время,
- дата,
- внешняя температура воздуха (о гололеде Вас предупредит сообщение),
- настройки и параметры аудиосистем автомобиля (радиоприемника, CD-проигрывателя, jukebox...),
- индикация бортовой системы телематики (телефона, сервисных служб, ...),
- контроль открытых дверей, багажника,
- предупреждающие сообщения (напр., "Мало топлива в баке") или информирующие (напр., "Автоматическое освещение активировано"), носящие временный характер,
- сообщения бортового компьютера,
- сообщения бортовой системы навигации GPS (Европа).



Настройка дисплея: см. раздел "Система экранных меню".



Навигатор работает с полнофункциональной подробной картой NAVTEQ, записанной непосредственно на жесткий диск системы. Все обновления карты Франции и остальных стран Европы будут осуществляться нашим партнером компанией NAVTEQ и распространяться сервисной сетью PEUGEOT.

03 ДИСПЛЕЙ И ОСНОВНОЕ МЕНЮ

ИНФОРМАЦИЯ О ДОРОЖНОМ ДВИЖЕНИИ: информация о дорожном движении, сообщения.



Для ухода за дисплеем рекомендуется пользоваться не оставляющей царапин мягкой салфеткой (как для протирки очков), при этом чистящих веществ не применять.

КАРТА: ориентирование, подробности, показ.

НАВИГАЦИЯ: GPS, участки пробега, опции.

БОРТОВАЯ ДИАГНОСТИКА: журнал регистрации неисправностей, состояние бортовых систем.

ВИДЕО: активирование, настройки.

АУДИОФУНКЦИИ: радиоприемник, CD-плеер, плеер Jukebox, опции.

ТЕЛЕМАТИКА: телефон, записная книжка, SMS.

КОНФИГУРАЦИЯ: настройка систем автомобиля, индикация на дисплее, часы, выбор языка, выбор тембра речевого информатора, дополнительный аудиоразъем (AUX).



Длительное нажатие на МЕНЮ: помощь.

03 ДИСПЛЕЙ И ОСНОВНОЕ МЕНЮ

КОНТЕКСТНАЯ ИНДИКАЦИЯ



При нажатии на ручку настройки ОК открываются меню быстрых настроек, соответствующие системе, отраженной на экране.

НАВИГАТОР (ЕСЛИ НАВИГАЦИЯ ВКЛЮЧЕНА):

- 1 resume/stop guidance
возобновить работу/выключить навигатор
- 1 divert route
объехать участок пути
- 1 route type
критерии наведения
- 1 consult traffic info
просмотреть информацию о дорожном движении
- 1 zoom/scroll map
переместить карту

РЕЖИМ "ПЕРЕМЕСТИТЬ КАРТУ"

- 1 position info
информация о местности
- 1 select as destination
выбрать как пункт назначения
- 1 select as stage
выбрать как этап пути
- 1 store this position
внести в память это место
- 1 exit map mode
выйти из режима "карта"
- 1 guidance option
варианты наведения

ВСТРОЕННЫЙ ТЕЛЕФОН

- 1 call list
журнал звонков
- 1 dial
набрать номер
- 1 phone book
записная книжка
- 1 voice mail
автоответчик

ТЕЛЕФОН BLUETOOTH

- 1 call list
журнал звонков
- 1 call
позвонить
- 1 phone book
записная книжка
- 1 private mode/hands-free mode
приватный режим/режим громкой связи
- 1 place call on hold/resume call
перевести вызов в режим ожидания/принять звонок

ДИАГНОСТИКА АВТОМОБИЛЯ

- 1 alert log
журнал неисправностей
- 1 status of functions
состояние систем

03 ДИСПЛЕЙ И ОСНОВНОЕ МЕНЮ

CD-ДИСК (MP3 ИЛИ АУДИО)

- 1 copy CD to JBX/stop copy
копировать cd-диск на JBX/прервать копирование
- 1 activate/deactivate Introscaп
включить/выключить режим "Introscaп"
- 1 activate/deactivate random play
включить/выключить режим "случ. порядок"
- 1 activate/deactivate repeat
включить/выключить режим "повтор"

JUKEBOX

- 1 select playlist
выбрать плей-лист
- 1 activate/deactivate Introscaп
включить/выключить режим "Introscaп"
- 1 activate/deactivate random play
включить/выключить режим "случ. порядок"
- 1 activate/deactivate repeat
включить/выключить режим "повтор"

РАДИОПРИЕМНИК

- 1 enter a frequency
настроиться на частоту
- 1 activate/deactivate RDS
включить/выключить режим отслеживания RDS
- 1 activate/deactivate REG mode
включить/выключить режим REG
- 1 hide/display "Radio Text"
убрать/показать режим "Radio Text"

ФЛЕШКАРТА USB

- 1 copy USB to JBX/stop copy
копировать USB на JBX/прервать копирование
- 1 eject USB
извлечь флешкарту USB
- 1 activate/deactivate Introscaп
включить/выключить режим "Introscaп"
- 1 activate/deactivate random play
включить/выключить режим "случ. порядок"
- 1 activate/deactivate repeat
включить/выключить режим "повтор"

04 НАВИГАЦИЯ - НАВЕДЕНИЕ

ВЫБОР ПУНКТА НАЗНАЧЕНИЯ

Подсказка: полный перечень всех меню приведен в разделе "Система экранных меню" данной главы.

1



Нажмите на клавишу MENU ("Меню").

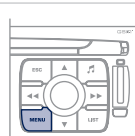

2



Вращая ручку, выберите функцию "Navigation Guide" ("Навигация").

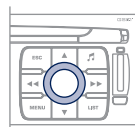

3



Нажмите на ручку, чтобы подтвердить выбор.



4



Вращая ручку, выберите функцию "Destination choice" ("Выбор пункта назначения").

Destination choice

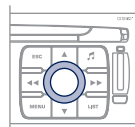

5



Нажмите на ручку, чтобы подтвердить выбор.



6



Вращая ручку настройки, выберите функцию "Enter an address" ("Внести адрес").

Enter an address

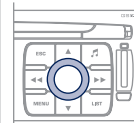

7



Нажмите на ручку, чтобы подтвердить выбор.

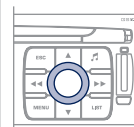

8



Выбрав страну, вращением ручки выберите функцию "Town" ("Город").

Town

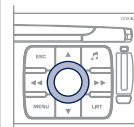

04 НАВИГАЦИЯ - ВЫБОР МАРШРУТА

9



Нажмите на ручку, чтобы подтвердить выбор.

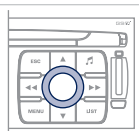

10



Вращая ручку, наберите по буквам название города, подтверждая каждую из них нажатием на ручку.

Paris



Чтобы набрать быстрее город, можно вместо названия ввести его почтовый индекс. Пользуйтесь буквенно-цифровой клавиатурой для выбора букв и цифр, и символом "*", чтобы их исправлять (не более 5 символов).

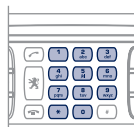

11



Вращая ручку, выберите "OK".

OK

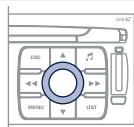

12



Нажмите на ручку, чтобы подтвердить выбор.

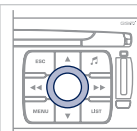

13

Повторите действия с 8 по 12 для функций ROAD и N°.

14



Выберите "OK" в окне функции "Enter an address" ("Внести адрес").

OK

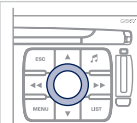

15



Нажмите на ручку, чтобы подтвердить выбор.

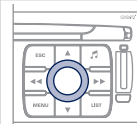











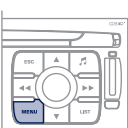

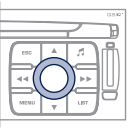

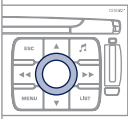

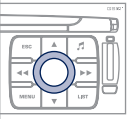

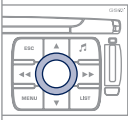
Выберите функцию "Store" ("Внести в архив"), чтобы зарегистрировать адрес, выбранный из записной книжки, и нажмите на ручку, чтобы подтвердить выбор. Функция "Центры оказания услуг" (POI) служит для показа местонахождения всех ближайших учреждений, специализированных на обслуживании (гостиниц, торговых точек, аэропортов и т.п.).

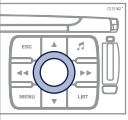
Store

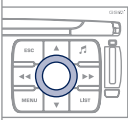
POI

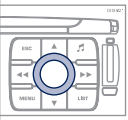
04 НАВИГАЦИЯ - ВЫБОР МАРШРУТА

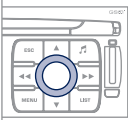
ДОБАВЛЕНИЕ ЭТАПОВ

<p>1</p>  <p>Включив наведение, нажмите на клавишу MENU ("Меню").</p>		<p>6</p>  <p>Выберите функцию "Add a stage" ("Добавить этап" - не более девяти) и нажмите на ручку, чтобы подтвердить выбор.</p> <p>Add a stage</p>	
<p>2</p>  <p>Вращая ручку, выберите функцию "Navigation guide" ("Навигация").</p> 		<p>7</p>  <p>Наберите, для примера, какой-либо адрес.</p> <p>Enter an address</p>	
<p>3</p>  <p>Нажмите на ручку, чтобы подтвердить выбор.</p>		<p>8</p>  <p>Задав системе новый адрес, выберите ОК и нажмите на ручку, чтобы подтвердить выбор.</p>	
<p>4</p>  <p>Вращая ручку, выберите функцию "Route legs" ("Этапы и маршруты").</p> <p>Route legs</p>		<p>9</p>  <p>Выберите "ОК" и нажмите на ручку, чтобы подтвердить очередность этапов.</p>	
<p>5</p>  <p>Нажмите на ручку, чтобы подтвердить выбор.</p>		<p> Выберите Strict (этап следует пройти, чтобы система навигации могла продолжить наведение на следующий пункт назначения) или "Proximity" ("ближайший"), а затем нажмите на ручку, чтобы подтвердить выбор.</p>	

04 НАВИГАЦИЯ - ВЫБОР МАРШРУТА

РЕЧЕВОЙ ИНФОРМАТОР НАВИГАТОРА



Уровень громкости сообщений о Зоне Риска можно настраивать лишь во время передачи данных сообщений при помощи регулятора громкости. Во время сообщений уровень громкости любого работающего в данный момент информатора (навигатора, дорожной информации и т.д.) можно настраивать в прямом доступе при помощи регулятора громкости.

1



Нажмите на кнопку MENU.

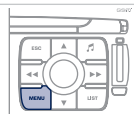

2



Вращая ручку, выберите функцию "Navigation Guide" ("Навигация").



3



Нажмите на ручку, чтобы подтвердить выбор.

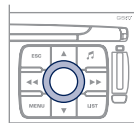

4



Вращая ручку, выберите функцию "Guidance options" ("Дополнительные возможности")

Guidance options

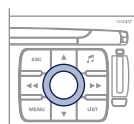

5



Нажмите на ручку, чтобы подтвердить выбор.

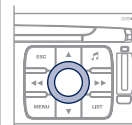

6



Выберите функцию "Adjust speech synthesis" ("Настроить речевой информатор") и нажмите на ручку, чтобы подтвердить.

Adjust speech synthesis

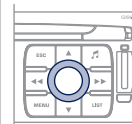

7



Нажмите на ручку, чтобы настроить уровень громкости информатора или выберите функцию "Deactivate" ("Отключить") и нажмите на ручку, чтобы подтвердить.

Deactivate

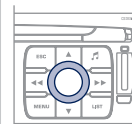

8







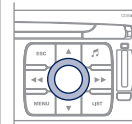







Выберите "OK" и нажмите на ручку, чтобы подтвердить.













OK















04 НАВИГАЦИЯ - ВЫБОР МАРШРУТА

Список пунктов оказания услуг

-  Аэроклуб
-  Аэропорт
-  Площадка для отдыха
-  Боулинг
-  Казино
-  Бизнес-центр
-  Спортивный центр
-  Центр города
-  Кино
-  Спортивные комплексы
-  Культурные учреждения/Музеи
-  Винодельческие предприятия
-  Автотехцентр

-  Вокзал
-  Морской вокзал
-  Автовокзал
-  Больницы
-  Гостиницы
-  Прокат автомобилей
-  Мэрии
-  Исторические памятники
-  Дом туриста
-  Парк аттракционов
-  Парк/Сад
-  Перехватывающая автостоянка
-  Автостоянка

-  Крытая автостоянка
-  Каток
-  Порты
-  Ресторан
-  Шоппинг
-  Зрелища/Выставки
-  Лагеря для зимних видов спорта
-  Автозаправка
-  Супермаркеты
-  Площадка для гольфа
-  Туризм
-  Университет
-  Ночные заведения

04 НАВИГАЦИЯ - ВЫБОР МАРШРУТА

ОБНОВЛЕНИЕ СПИСКА ЗОН РИСКА ("Радары на дороге")

1



Скачайте из интернета на компакт-диск CD или на флеш-карту USB файл для обновления списка зон риска "Hazardous location POIs". Его можно найти на сайте <https://www.peugeot-connect-downloads.co.uk> или <https://www.wipinforadars.fr>.

!

Файлы следует копировать в корневой каталог на выбранный носитель.

2



Установите носитель с данными для обновления (CD-диск или флеш-карту USB) в считывающее устройство системы. Система сама найдет установленный в нее носитель с данными. Подтвердите намерение обновить данные, нажав на "YES".

3

Успешно проведенное скачивание будет подтверждено сообщением на дисплее. Обновление следует записывать только на чистый носитель.

ВЫВЕСТИ НА ДИСПЛЕЙ СПИСОК ЗОН РИСКА

1



Нажмите на клавишу MENU.

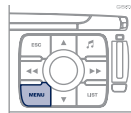

2



Выберите "Map" ("карта") и подтвердите выбор, нажав на "OK".

Map

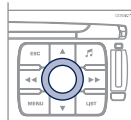

3



Выберите "Map details" ("показать подробнее карту") и подтвердите выбор, нажав на "OK".

Map details

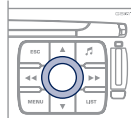

4



Выберите "Transport and automobiles" ("транспорт и автомобили") и подтвердите выбор, нажав на "OK".

Transport and automobiles



5



Поставьте отметку на "Risk areas" ("Зоны риска") и подтвердите выбор, нажав на "OK".

Risk areas











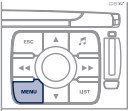

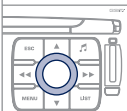

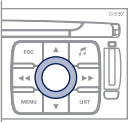

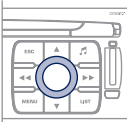
04 НАВИГАЦИЯ - ВЫБОР МАРШРУТА

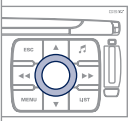
ДОПОЛНИТЕЛЬНЫЕ ВОЗМОЖНОСТИ

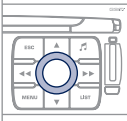
Показанный маршрут зависит непосредственно от заданных параметров наведения.

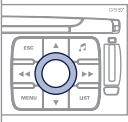
Внесение изменений в эти параметры может полностью изменить маршрут.

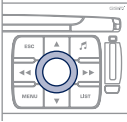
<p>1</p>  <p>Нажмите на кнопку MENU.</p>		<p>5</p>  <p>Нажмите на ручку, чтобы подтвердить выбор.</p>	
<p>2</p>   <p>Вращая ручку, выберите функцию "Navigation Guide" ("Навигация").</p>		<p>6</p>  <p>Вращая ручку, выберите функцию "Define calculation criteria" ("Задать критерии расчета").</p> <p>Define calculation criteria</p>	
<p>3</p>  <p>Нажмите на ручку, чтобы подтвердить выбор.</p>		<p>7</p>  <p>Нажмите на ручку, чтобы подтвердить выбор.</p>	
<p>4</p>  <p>Вращая ручку, выберите функцию "Guidance options" ("Дополнительные возможности").</p> <p>Guidance options</p>		<p>8</p>  <p>Вращая ручку, выберите, например, функцию "Distance/Time" ("Быстрейший маршрут").</p> <p>Distance/Time</p>	

04 НАВИГАЦИЯ - ВЫБОР МАРШРУТА

Регулировку уровня громкости сообщений о Зоне Риска возможно выполнить лишь во время передачи сообщения.

9



Нажмите на ручку, чтобы подтвердить выбор.



10



Вращая ручку, выберите функцию "Traffic info" ("Информация о дорожном движении"), если Вам нужно узнать о ситуации на дорогах.

Traffic info



Отметьте эту ячейку, это позволит Вам получать необходимую информацию об оптимальных объездных путях.

11



Нажмите на ручку, чтобы подтвердить выбор.

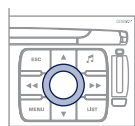

12



Выберите "OK" и нажмите на ручку, чтобы подтвердить.

OK

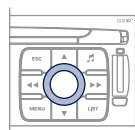

НАСТРОЙКА СИГНАЛИЗАТОРОВ ЗОНЫ РИСКА



1

Повторите этапы с 1 по 5 своего варианта наведения.

2



Вращая ручку настройки, выберите функцию "Set risk areas parameters" ("Настроить рискованные зоны") и нажмите на нее, чтобы подтвердить уведомляющее сообщение. Нажмите на ручку, чтобы подтвердить свой выбор.

Set risk areas parameters

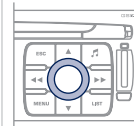

3



Выберите:

- визуальные сигнализаторы,
- звуковые сигнализаторы с настройкой продолжительности (в секундах),
- сигнал настраивается только для навигатора, затем выберите "OK" и нажмите на ручку, чтобы подтвердить.

OK

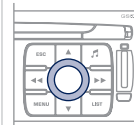

Все эти функции работают только в том случае, если зоны риска загружены и внесены в систему.

04 НАВИГАЦИЯ - ВЫБОР МАРШРУТА

ДЕЙСТВИЯ С КАРТОЙ

1



Нажмите на клавишу MENU ("Меню").

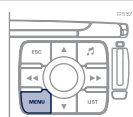

2



Вращая ручку, выберите функцию "Map" ("Карта").

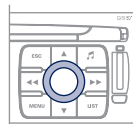

3



Нажмите на ручку, чтобы подтвердить выбор.

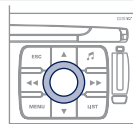

4



Вращая ручку, выберите функцию "Map details" ("Показать подробнее").
Позволяет выбрать пункты оказания услуг, обозначенные на карте (гостиницы, рестораны, рискованные зоны...).

Map details

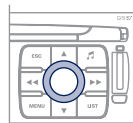

ОРИЕНТИРОВАНИЕ ПО КАРТЕ



Для лучшего визуального восприятия, в масштабе более 10 км карта автоматически ориентируется в направлении Севера.

4



Вновь задайте первые три этапа, затем, вращая ручку, выберите функцию "Map orientation" ("Ориентирование по карте").

Map orientation

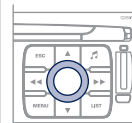

5



Нажмите на ручку, чтобы подтвердить выбор.

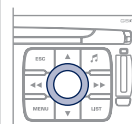

6



Вращая ручку, выберите ориентирование по своему усмотрению.

Vehicle orientation

North orientation

3D View



7



Выберите "OK" и нажмите на ручку, чтобы подтвердить.

OK

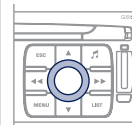

04 НАВИГАЦИЯ - ВЫБОР МАРШРУТА

ПОКАЗ КАРТЫ В ОТДЕЛЬНОМ ОКНЕ ИЛИ ВО ВСЬ ЭКРАН



1



Нажмите на клавишу MENU ("Меню").

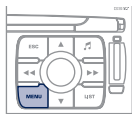

2



Вращая ручку, выберите функцию "Map" ("карта").

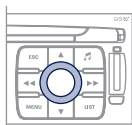

3



Нажмите на ручку, чтобы подтвердить выбор.

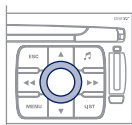

4



Вращая ручку, выберите функцию "Display map" ("показать карту").

Display map

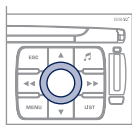

5



Нажмите на ручку, чтобы подтвердить выбор.

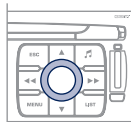

6



Вращая ручку, выберите закладку "Map in window" ("карта в окне") или "Full screen map" ("карта во весь экран").

Map in window

Full screen map

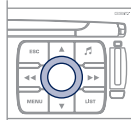

7



Выберите "OK" и нажмите на ручку, чтобы подтвердить выбор.

OK

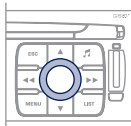









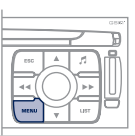



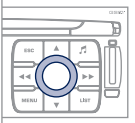

05 ИНФОРМАЦИЯ О ДОРОЖНОМ ДВИЖЕНИИ

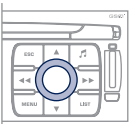

КАК ВКЛЮЧИТЬ ФИЛЬТР НА МАРШРУТЕ

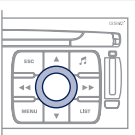
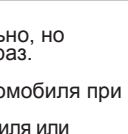

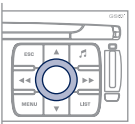







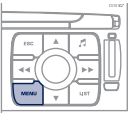

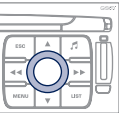

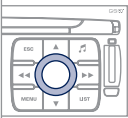
Сообщения ТМС (Информация о дорожном движении) - это информация о загруженности дорожного движения и погодных условиях, получаемая в режиме реального времени и передаваемая водителю в форме голосового или визуального сообщения на навигационной карте. Система поиска маршрута может в случае интенсивного движения на определенном участке дороги предложить объездной маршрут.

<p>1</p>  <p>Нажмите на ручку MENU ("Меню").</p>		<p>6</p>  <p>Выберите функцию "Geographic filter" ("Географический фильтр") и нажмите на ручку, чтобы подтвердить.</p> <p>Geographic filter</p>	
<p>2</p>   <p>Вращая ручку, выберите функцию "Traffic information" ("Дорожная информация").</p>		<p>7</p>  <p>Вращая ручку, выберите фильтр по своему усмотрению.</p> <p>Around the vehicle</p> <p>On the route</p>	
<p>3</p>  <p>Нажмите на ручку, чтобы подтвердить выбор.</p>		<p>8</p>  <p>Выберите "OK" и нажмите на ручку, чтобы подтвердить.</p> <p>OK</p>	
<p>4</p>  <p>Вращая ручку, выберите функцию "Filter traffic information TMC" ("Фильтровать сообщения").</p> <p>Filter traffic information TMC</p>		<p>i</p> <p>Сортировка сообщений осуществляется отдельно, но совпадающая информация отображается один раз. Мы рекомендуем:</p> <ul style="list-style-type: none">- фильтр информации в радиусе 10 км от автомобиля при движении с плотным дорожным движением,- фильтр информации в радиусе 50 км от автомобиля или фильтр дорожной информации при движении по автострадам.	
<p>5</p>  <p>Нажмите на ручку, чтобы подтвердить выбор.</p>			

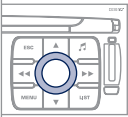
05 ИНФОРМАЦИЯ О ДОРОЖНОМ ДВИЖЕНИИ

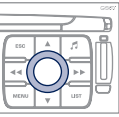
КАК НАСТРОИТЬ ДОРОЖНУЮ ИНФОРМАЦИЮ

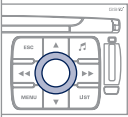
Рекомендуем не выбирать закладку "New message display" ("Новые сообщения"), если Вы проезжаете по региону с плотным дорожным движением.

<p>1</p>  <p>Нажмите на ручку MENU ("Меню").</p>		<p>5</p>  <p>Нажмите на ручку, чтобы подтвердить выбор.</p>	
<p>2</p>  <p>Вращая ручку, выберите функцию "Traffic information" ("Дорожная информация").</p> 		<p>6</p>  <p>Выберите закладку "Read messages" ("Чтение дорожной информации").</p> <p>Read messages</p>	
<p>3</p>  <p>Нажмите на ручку, чтобы подтвердить выбор.</p>		<p>7</p>  <p>Сообщения службы дорожной информации будут озвучены речевым информатором. Выберите закладку "New message display" ("Новые сообщения").</p> <p>Дорожные сообщения распределяются по выбранным Вами фильтрам (географическому и др.) и могут поступать к Вам и при отключенном навигаторе.</p> <p>New message display</p>	
<p>4</p>  <p>Вращая ручку, выберите функцию "Configure message announcement" ("Настроить дорожную информацию").</p> <p>Configure message announcement</p>		<p>8</p>  <p>Выберите "OK" и нажмите на ручку, чтобы подтвердить.</p> <p>OK</p>	

06 АУДИО/ВИДЕО









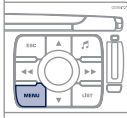

РАДИОПРИЕМНИК ВЫБОР РАДИОСТАНЦИИ

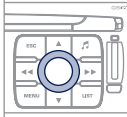
1		Последовательными нажатиями на кнопку SOURCE ("Источник аудиосигнала") выберите RADIO ("Радиоприемник").	
2		Нажмите на кнопку BAND, чтобы выбрать один из диапазонов: FM1, FM2, FMast, AM.	
3		Кратко нажмите на одну из кнопок, чтобы запустить автоматический поиск радиостанций.	
4		Нажмите на одну из кнопок, чтобы настроиться на радиостанции вручную.	
		Нажмите на кнопку LIST, чтобы ознакомиться с перечнем местных радиостанций (не более 60). Для обновления этого перечня, удерживайте нажатие на кнопку более двух секунд.	

Внешние препятствия (холмы, здания, туннели, гаражи, подземные сооружения...) способны ухудшить качество приема радиосигнала, в том числе и принимаемого в режиме отслеживания местных радиостанций, вещающих в стандарте RDS. Падение качества приема из-за помех - естественное явление, оно ни в коей мере не означает ухудшения качеств радиоприемника.

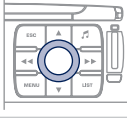
RDS

1		Нажмите на клавишу MENU.	
2		Выберите "Audio functions" и нажмите на "OK".	
3		Выберите функцию "FM Waveband preferences" ("предпочитаемые станции FM-диапазона") и нажмите на "OK".	
4		Выберите "Activate frequency following" (RDS) ("активировать режим отслеживания частоты RDS") и нажмите на "OK". На дисплее появится аббревиатура RDS.	
		Если на дисплее индицируется RDS, Вы сможете продолжать прослушивание станции, на которую настроены. Но может случиться и так, что вещающая в стандарте RDS станция перестанет прослушиваться, поскольку ее вещательная сеть не покрывает всей территории страны, по которой Вы проезжаете.	

06 АУДИО/ВИДЕО

CD MP3

ИНФОРМАЦИЯ И РЕКОМЕНДАЦИИ

! Чистые CD-диски не распознаются и могут повредить аппаратуру.

! Формат MP3, представляющий собой аббревиатуру стандарта MPEG 1,2 & 2.5 Audio Layer 3, является программой сжатия аудиофайлов, позволяющей записать десятки музыкальных композиций на одном компакт-диске.

 Для записи в формате CDR или CDRW рекомендуется пользоваться программой, отвечающей требованиям стандарта ISO 9660 уровня 1,2 или Joliet.

Проигрывание дисков, записанных в каком-либо другом формате, может оказаться невозможным или некорректным.

Записи на одном диске следует осуществлять в одной стандартной программе на минимальной скорости (4x максимум) для достижения оптимальных акустических характеристик.

Для многократных записей на одном компакт-диске рекомендуется пользоваться программой, записывающей в стандарте Joliet.

 На магнитоле допускается проигрывать файлы только с расширением ".mp3" в диапазоне 22,05 кГц или 44,1 кГц. Все остальные файлы (типа .wma, .mp4, .m3u...) системой не проигрываются.

 В названиях файлов должно содержаться не более 20 знаков, среди которых не должно быть графических символов и знаков пунктуации (напр.: " ? ; ù), которые могут помешать проигрыванию композиций и их индикации на дисплее.

CD-ПЛЕЕР

ПРОСЛУШИВАНИЕ КОМПАКТ-ДИСКА ИЛИ КОМПИАЦИИ MP3



В дискковод следует устанавливать компакт диски только круглой формы. Некоторые системы защиты от пиратства, присутствующие на оригинальных или скопированных дисках, могут генерировать нарушения в работе аудиосистемы вне зависимости от качества CD проигрывателя.

Загрузите диск или компиляцию треков MP3 в дискковод CD-плеера - проигрывание начнется автоматически.

1



Если диск уже установлен в дискковод, последовательно нажмите на кнопку SOURCE ("источник аудиосигнала") и выберите функцию CD ("Компакт-диск") для прослушивания записи.

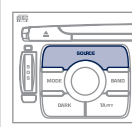

2



Для выбора композиции на компакт-диске нажмите на одну из кнопок.

Нажмите на клавишу LIST, чтобы вывести на дисплей треки в CD-проигрывателе или список треков MP3.

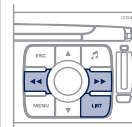

Считывание и индикация списка треков MP3 могут зависеть от программы записи и/или от заданных параметров. Рекомендуем пользоваться программой, отвечающей требованиям стандарта ISO 9660.

06 АУДИО/ВИДЕО

ИСПОЛЬЗОВАНИЕ РАЗЪЕМА USB*

Перечень совместимых с системой устройств можно получить в сервисной сети PEUGEOT.

1



Файлы в аудиоформате передаются с флеш-карты USB на автомагнитолу и прослушиваются через громкоговорители бортовой аудиосистемы.

Не подключайте к USB разъему жесткий диск или другие USB устройства, кроме флеш-карт USB в формате FAT 16 или FAT 32 (NTFS не поддерживается). Это может повредить Ваше оборудование.

2

Флеш-карта USB (1.1, 1.2 и 2.0):

- флеш-карты USB должны быть в формате FAT или FAT 32 (NTFS не поддерживается),
- навигация по списку файлов выполняется при помощи кнопок управления на руле,



ПОДКЛЮЧЕНИЕ ФЛЕШ-КАРТЫ USB

1



Вставьте флеш-карту в специальное отверстие, напрямую или при помощи специального шнура. Если автомагнитола включена, USB источник заработает сразу после подключения. Считывание будет произведено автоматически после короткой паузы, зависящей от емкости устройства USB.

При этом распознаются файлы в форматах .mp3 (только "mpeg1 layer 3").

!

Не подключайте к USB разъему жесткий диск, либо другие USB устройства, не являющиеся аудиооборудованием. Это может повредить Ваше оборудование.

* Наличие зависит от комплектации автомобиля.

06 АУДИО/ВИДЕО

ПРОСЛУШИВАНИЕ ЗАПИСЕЙ С ФЛЕШКАРТЫ USB MP3

1  Вставьте флешкарту в разъем USB.

2  Если в данный момент работает иной источник аудиосигнала, выберите нажатиями на кнопку SOURCE источник "USB".

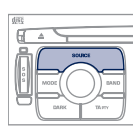

3  Нажмите на одну из кнопок, чтобы выбрать композицию с флеш-карты USB. Нажмите на кнопку LIST, чтобы просмотреть весь перечень записей на флеш-карте USB MP3.

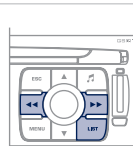

! Для выгрузки флеш-карты USB пользуйтесь быстрой командой (нажмите на OK) или нажмите на кнопку MENU, выберите "Audio functions", "USB", а затем - "Eject USB".
Проигрывание и индикация компиляции композиций MP3 могут зависеть от использованного при записи программного приложения и/или настроек.

! Для воспроизведения, флеш-карта USB должна быть в формате FAT 16 или 32. Проигрыватель воспроизводит информацию только с флеш-карт USB.

JUKEBOX

КОПИРОВАНИЕ С ФЛЕШКАРТЫ USB MP3 НА ЖЕСТКИЙ ДИСК

1  Вставьте флешкарту в разъем USB и нажмите на кнопку MENU.

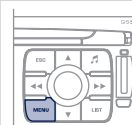

2  Выберите "Audio functions" ("Функции аудиосистемы") и подтвердите нажатием на ручку.

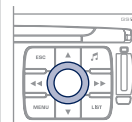

3  Выберите "USB" и подтвердите нажатием на ручку.

USB

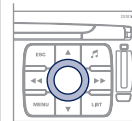

4  Выберите "Copy USB to the jukebox" и подтвердите нажатием на ручку.

Copy USB to the jukebox

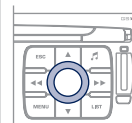





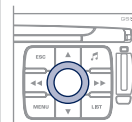

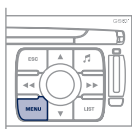

5  Выберите "Full disc", чтобы скопировать все содержимое флешкарты USB и нажмите на ручку, чтобы подтвердить.

Full disc

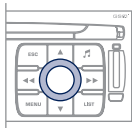

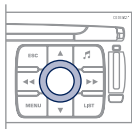
06 АУДИО/ВИДЕО

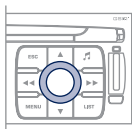
КОПИРОВАНИЕ КОМПАКТ-ДИСКА НА ЖЕСТКИЙ ДИСК

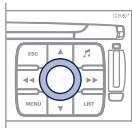
1		Загрузите компакт-диск CD с аудиозаписью или компиляцию MP3 и нажмите на клавишу MENU.	
2		Выберите "Audio Functions" ("Функции аудиосистемы"), затем выберите компакт-диск CD и подтвердите нажатием на ручку. Audio functions	
3		Выберите "Copy CD to jukebox" ("Копировать компакт-диск на jukebox") и подтвердите нажатием на ручку. Copy CD to jukebox	
4		Выберите "Complete CD" ("Весь компакт-диск") чтобы скопировать все содержимое компакт-диска и подтвердите нажатием на ручку. Complete CD	
5		Чтобы прервать копирование, повторите пункты 2 и 3. Выберите "Stop the copy" и подтвердите нажатием на ручку. Stop the copy	



С выбором закладки "Auto creation" ("Создать автоматически") происходит автоматическое копирование компакт-диска по умолчанию в альбом вида "альбом №...".

6



Буквы набираются одна за другой и подтверждаются нажатием на "ОК".

ОК

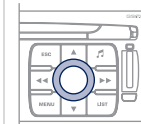

Компакт-диск с аудиозаписью или MP3 копируются на жесткий диск. Копирование может длиться до 20 минут - в зависимости от объема записей на компакт-диске. Во время копирования прослушивание ранее записанных на жесткий диск альбомов и компакт-дисков невозможно.



Если речь не идет о копировании записи MP3, Jukebox автоматически конвертирует копируемые с компакт-диска записи в формат MP3. Сжатие файлов может длиться около 20 минут, в зависимости от их объема на компакт-диске. Во время процедуры сжатия прослушивание ранее записанных на жесткий диск компакт-дисков и альбомов невозможно.



Длительным нажатием на клавишу SOURCE запускается процесс копирования компакт-диска.



В системе не предусмотрено копирование файлов с жесткого диска Jukebox на CD-плеер.

При нажатии на клавишу "Stop the CD copy" ("Остановить копирование компакт-диска") успешные скопированные на жесткий диск jukebox файлы не удаляются.

06 АУДИО/ВИДЕО

ПРОСЛУШИВАНИЕ ЗАПИСЕЙ НА ПЛЕЕРЕ JUKEBOX

1



Последовательно нажимая на клавишу SOURCE ("Источник аудиосигнала"), выберите функцию "Jukebox".

Jukebox

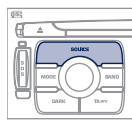

2



Нажмите на клавишу LIST.

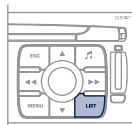

3



Вращением ручки выберите файлы.

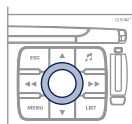

Нажмите на клавишу ESC, чтобы вернуться к первому уровню файловой системы.

КАК ПЕРЕИМЕНОВАТЬ АЛЬБОМ

1



Нажмите на клавишу MENU.

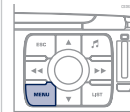

2



Выберите "Audio functions" ("Функции аудиосистемы") и подтвердите нажатием на ручку.



3



Выберите функцию "Jukebox" и подтвердите нажатием на ручку.

Jukebox



4



Выберите функцию "Jukebox management" ("Управление плеером jukebox") и подтвердите нажатием на ручку.

Jukebox management

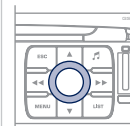

06 АУДИО/ВИДЕО

5



Выберите альбом для переименования и подтвердите нажатием на ручку.



6



Выберите команду "Rename" ("Переименовать") и подтвердите нажатием на ручку.

Rename



7



Вращениями ручки наберите по буквам наименование альбома, каждый раз подтверждая выбор нажатием на ручку.

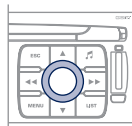



Для набора наименования альбома по буквам пользуйтесь буквенно-цифровой клавиатурой.

8



Выберите "OK" и подтвердите нажатием на ручку.

OK



Для замены наименований композиций в альбоме служит та же процедура - выберите композицию и присвойте ей новое наименование. Для закрытия перечня композиций служит клавиша ESC.



Выберите функцию "Delete" ("Удалить"), чтобы стереть альбом или композицию с диска Jukebox.

Delete

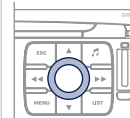

06 АУДИО/ВИДЕО

ИСПОЛЬЗОВАТЬ ДОПОЛНИТЕЛЬНЫЙ РАЗЪЕМ (AUX) АУДИОКАБЕЛЬ (JACK-RCA) В КОМПЛЕКТАЦИИ НЕ ПОСТАВЛЯЕТСЯ



Нажмите на клавишу MENU и выберите функцию "Configuration", затем "Sound", а затем "Activate source auxiliary", чтобы активировать дополнительный вход радиотелефона Системы WIP Com.

1

Подключите дополнительное оборудование (напр., MP3-плеер) к аудиоразъемам (они помечены белым и красным цветом, тип RCA), расположенным в перчаточном ящике, при помощи соответствующего аудиокабеля (JACK-RCA).



2



Последовательно нажимая на клавишу SOURCE, выберите функцию "AUX".

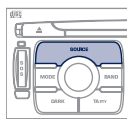

Показ команд и пользование ими осуществляются через дополнительное аудиоустройство.



Копирование файлов на жесткий диск через дополнительный разъем в системе не предусмотрено.

06 АУДИО/ВИДЕО

МЕНЮ ВИДЕОСИСТЕМЫ

Вы можете подключать видеоаппарат (видеокамеру, цифровой фотоаппарат, DVD-плеер и т.п.) к трем аудио/видеоразъемам, расположенным в перчаточном ящике.

1



Подключите видеоаппарат и нажмите на кнопку MENU.

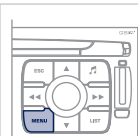

2



Вращая ручку, выберите функцию "Video" ("видео").

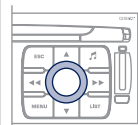

3



Нажмите на ручку, чтобы подтвердить.



4



Вращая ручку, выберите функцию "Activate video mode" ("Активировать видеопроказ"), чтобы затем активировать, либо выключить режим "видео".

Activate video mode

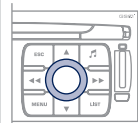

5



Нажмите на ручку, чтобы подтвердить.



6



Вращая ручку, выберите функцию "Video parameters" ("Настройки видеопроизведения"), чтобы настроить формат, яркость, контрастность и цветность.

Video parameters

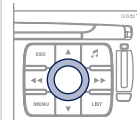

7



Нажмите на ручку, чтобы подтвердить.

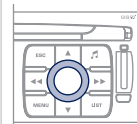

Нажатие на кнопку DARK отключает видеопроказ.



Последовательными нажатиями на кнопку SOURCE можно выбрать иной источник аудиосигнала.



Видеопроказ работает только на остановленном автомобиле.

07 ЗНАКОМСТВО С ТЕЛЕФОНОМ

УСТАНОВКА СВОЕЙ SIM-КАРТЫ (В ПОСТАВКУ НЕ ВХОДИТ)

1



Откройте крышку держателя карты, нажав острием карандаша на кнопку.

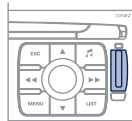

2

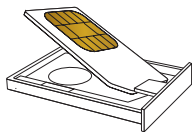

Установите SIM-карту в держатель и вставьте его в гнездо.

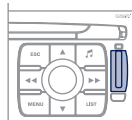

3

Чтобы изъять SIM-карту действуйте, как при первой операции.

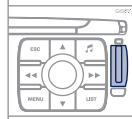

!

Установку и изъятие своей SIM-карты следует осуществлять, предварительно выключив систему WIP Com и зажигание.

ВВОД PIN-КОДА

1



Наберите PIN-код на клавиатуре.

Code PIN

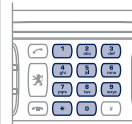

2



Подтвердите PIN-код нажатием на кнопку #.

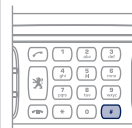

Во время ввода своего PIN-кода отметьте закладку "Save PIN" ("Сохранить PIN-код"), чтобы в следующий раз его не пришлось набирать вновь.

07 ТЕЛЕФОН С ФУНКЦИЕЙ "BLUETOOTH"



ПОДКЛЮЧЕНИЕ ТЕЛЕФОНА К СИСТЕМЕ BLUETOOTH

Функциональные возможности телефона зависят от сети, SIM-карты и совместимости систем Bluetooth используемых аппаратов. Прочтите в руководстве к своему телефону и поинтересуйтесь у своего оператора, к каким услугам Вы можете иметь доступ. Список мобильных телефонов с наилучшими функциональными возможностями можно получить в сети фирмы.

!

По соображениям безопасности, требующие особого внимания настройки следует осуществлять только на остановленном автомобиле (подключение мобильного телефона Bluetooth к системе громкой связи).

3



Выберите "Bluetooth activation mode" ("Активация Bluetooth"), затем "Activated and visible" ("Активен и виден"). Каждый раз подтверждайте выбор нажатием на ручку.



1

Активируйте функцию Bluetooth своего телефона. При этом телефон, подключенный последним, переподключится автоматически.



Чтобы узнать и сменить имя радиотелефона PEUGEOT, повторите этап 2, а затем выберите "Change audio/telephone name" ("Сменить имя телефона").

2



Нажмите на кнопку MENU, выберите "Telematics" ("Телематика"), затем "Bluetooth functions" ("Режимы Bluetooth"). Каждый раз подтверждайте выбор нажатием на ручку.

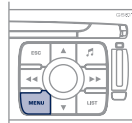

4

Выберите на своем телефоне имя радиотелефона PEUGEOT. Наберите идентификационный код (0000 по умолчанию).



07 ТЕЛЕФОН С ФУНКЦИЕЙ "BLUETOOTH"

ПОДКЛЮЧЕНИЕ ТЕЛЕФОНА К СИСТЕМЕ BLUETOOTH



Чтобы изменить идентификационный код, повторите этап 2, затем выберите "Identification code" ("Идентификационный код") и наберите придуманный Вами код.



Для смены подключенного телефона нужно повторить этап 2, а затем выбрать "List of matched telephones" ("Список подключенных телефонов") и нажать на OK для подтверждения. Появится перечень ранее подключенных телефонов (не более 10). Выберите нужный Вам телефон, подтвердите выбор, затем выберите "Connect" ("Подключить") и нажмите на ручку, чтобы подтвердить.



Как только телефон окажется подключенным, система может синхронизировать записную книжку и журнал звонков. Повторите этап 2, а затем выберите "Phone book synchronisation mode" ("Синхронизация записной книжки"). Выберите по своему усмотрению синхронизацию и нажмите на ручку, чтобы подтвердить.
Процедура синхронизации может занять несколько минут.



В журнал звонков записываются только вызовы, исходящие с бортового радиотелефона.

07 ЗНАКОМСТВО С ТЕЛЕФОНОМ

ВЫЗОВ АБОНЕНТА

1



Нажмите на кнопку ОТВЕТИТЬ, чтобы открыть "быстрое" меню телефона.



Выберите "Журнал звонков" или "Записную книжку" и нажмите на "ОК". Выберите нужный Вам номер телефона и подтвердите, чтобы позвонить по нему.

2



Вращением ручки выберите функцию "Dial" ("Набрать номер").

Dial

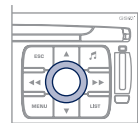

3



Нажмите на ручку, чтобы подтвердить выбор.

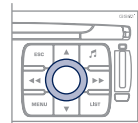

4



Наберите номер телефона своего абонента на буквенно-цифровой клавиатуре.

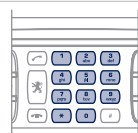

Чтобы установить режим пользования телефоном, нажмите на MENU, откройте "Telematics" ("Телематика"), затем "Bluetooth Functions" ("Режимы Bluetooth") и "Bluetooth activation mode" ("Активация Bluetooth"). После этого можно выбрать:

- "Deactivated" ("Неактивен"): работает встроенный телефон,
- "Activated and visible" ("Активен и виден"): работает телефон bluetooth, который "видят" все телефоны,
- "Activated and not visible" ("Активен и не виден"): работает телефон bluetooth, который не "видят" другие телефоны, при этом невозможно синхронизировать новый телефон.

5



Для вызова абонента по набранному номеру нажмите на кнопку ОТВЕТИТЬ.



6



По завершении связи нажмите на кнопку ПОЛОЖИТЬ ТРУБКУ.



ОТВЕТИТЬ ИЛИ НЕ ОТВЕЧАТЬ НА ЗВОНОК



Нажмите на кнопку ОТВЕТИТЬ, чтобы ответить на звонок.



Нажмите на кнопку ПОЛОЖИТЬ ТРУБКУ, чтобы не отвечать на звонок.



Нажмите более двух секунд на торцевую кнопку подрулевого переключателя, чтобы получить доступ к меню телефона: журнал звонков, записной книжке, автоответчику.



08 БОРТОВОЙ КОМПЬЮТЕР



- Закладка "автомобиль": запас хода по топливу, текущий расход топлива и расстояние, оставшееся до пункта назначения.
- Закладка "1" (1-й участок пробега), содержащая: сведения о средней скорости пробега, среднем расходе топлива и пройденном пути на участке пробега "1".
- Закладка "2" (2-й участок пробега), содержащая такую же информацию по второму участку пробега.

НЕКОТОРЫЕ ОПРЕДЕЛЕНИЯ

Автономность: показывает количество километров, которое может быть еще пройдено с оставшимся в баке запасом топлива из расчета среднего расхода топлива, определенного системой по пробегу нескольких последних километров.

Этот параметр может существенно изменяться в зависимости от изменившихся условий и стиля вождения или рельефа пути.

Как только автономность составит менее 30 км, загорятся "прочерки". После дозаправки не менее 10 литров система пересчитывает параметр автономности и он вновь покажется, как только автономность превысит 100 км.

Если на движущемся автомобиле "прочерки" горят слишком долго вместо цифр, обратитесь в сервисную сеть PEUGEOT.

Текущий расход топлива: данная функция работает только при движении со скоростью выше 30 км/ч.

Средний расход топлива: это усредненное количество топлива, израсходованного с момента последнего обнуления счетчика на компьютере.

Пройденный путь: это расстояние, пройденное с момента последнего обнуления показаний бортового компьютера.

Расстояние, оставшееся до пункта назначения: это расстояние, остающееся до заданного водителем пункта назначения. Оно мгновенно подсчитывается навигационной системой, если она включена.

Средняя скорость: это скорость, подсчитанная с момента последнего обнуления показаний бортового компьютера (при включенном зажигании).

08 БОРТОВОЙ КОМПЬЮТЕР

БЫСТРЫЕ НАСТРОЙКИ



При каждом нажатии на кнопку индицируется информация бортового компьютера - в соответствии с экраном.

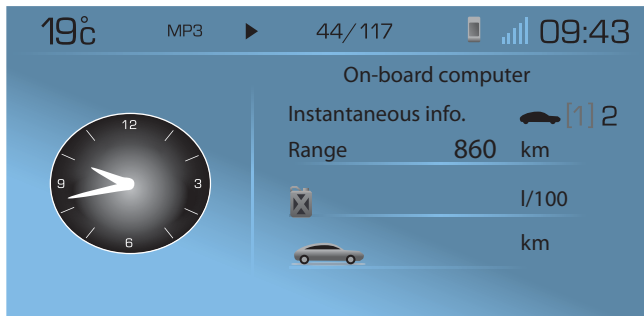

Установка на ноль

После отображения желаемого маршрута, нажмите на кнопку, удерживая ее более двух секунд.

ДИАГНОСТИКА СИСТЕМ



- 1 VEHICLE DIAGNOSTICS
ДИАГНОСТИКА СИСТЕМ
- 2 ALERT LOG
ЖУРНАЛ РЕГИСТРАЦИИ НЕИСПРАВНОСТЕЙ
- 2 STATUS OF FUNCTIONS
СОСТОЯНИЕ СИСТЕМ
- 2 RESET TYRE PRESS. DETECT. SYS.
УСТАНОВКА НА НОЛЬ СИСТЕМЫ КОНТРОЛЯ ДАВЛЕНИЯ ВОЗДУХА В ШИНАХ

09 НАСТРОЙКИ



НАСТРОЙКА КАЛЕНДАРЯ И ЧАСОВ

При помощи функции "Configuration" ("Конфигурация") можно настраивать цвет, яркость, единицы измерения и голосовые команды.

! Данные настройки следует производить только после отключения аккумуляторной батареи.

1  Нажмите на кнопку MENU.

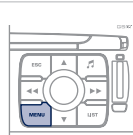

2  Вращая ручку, выберите функцию "Configuration" ("Конфигурация").

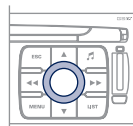

3  Нажмите на ручку, чтобы подтвердить выбор.

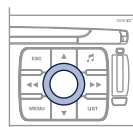



4  Вращая ручку, выберите функцию "Display configuration" ("Конфигурация дисплея").

Display configuration

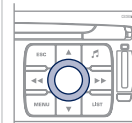

5  Нажмите на ручку, чтобы подтвердить выбор.



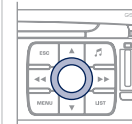

6  Вращая ручку, выберите функцию "Adjust the date and time" ("Настроить текущую дату и текущее время").

Adjust the date and time

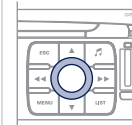

7  Нажмите на ручку, чтобы подтвердить выбор.



8  Настройте все параметры, подтверждая каждый из них нажатием на ручку. Выделите на дисплее команду "OK" и подтвердите.

OK

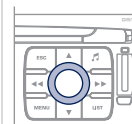

10 ЭКРАННЫЕ МЕНЮ



1 **NAVIGATION - GUIDANCE**
НАВИГАЦИЯ - ПОИСК МАРШРУТА

2 **SELECT DESTINATION**
ВЫБОР ПУНКТА НАЗНАЧЕНИЯ

3 **enter an address**
ввести адрес

4 **country:**
страна:

4 **town:**
город:

4 **road:**
дорога:

4 **N°/_:**
N°/_:

4 **curr. loc**
текущее местонахождение

4 **store**
внести в архив

4 **POI**
POI

5 **near**
ближайший

5 **on the route**
на маршруте

5 **around current place**
близ текущего местонахождения



1 **ОСНОВНАЯ ФУНКЦИЯ**

2 **ВЫБОР А**

3 **выбор А1**

3 **выбор А2**

2 **ВЫБОР В...**

5 **search by name**
поиск по имени

3 **GPS coordinates**
координаты GPS

3 **directory**
справочник

3 **previous destinations**
последние маршруты

2 **JOURNEY LEGS AND ROUTE**
ЭТАПЫ И МАРШРУТ

3 **add a stage**
добавить этап

4 **enter an address**
ввести адрес

4 **directory**
справочник

4 **previous destinations**
последние маршруты

3 **order/delete journey legs**
распорядиться/убрать этапы

3 **divert route**
объехать этап

3 **chosen destination**
выбранный пункт назначения

2 **GUIDANCE OPTIONS**
ДОПОЛНИТЕЛЬНЫЕ ВОЗМОЖНОСТИ НАВИГАТОРА

3 **define calculation criteria**
задать критерии маршрута

4 **fastest**
самый быстрый

4 **shortest**
самый короткий

4 **distance/time**
расстояние/время

4 **with tolls**
по платной дороге

4 **with ferry**
на пароме

4 **traffic info**
дорожная информация

3 **set speech synthesis**
настроить речевой информатор

3 **activate/deactivate road names**
показывать/не показывать названия улиц

3 **delete last destinations**
удалить последние маршруты

2 **STOP/RESUME GUIDANCE**
ПРИОСТАНОВИТЬ/ВОЗОБНОВИТЬ НАВЕДЕНИЕ

10 ЭКРАННЫЕ МЕНЮ



1
MAP
КАРТА

2
MAP ORIENTATION
ОРИЕНТИРОВАНИЕ ПО КАРТЕ

3
vehicle direction
ориентировать автомобиль

3
north direction
ориентировать по северному направлению

3
3D view
показ в трехмерном измерении 3d

2
MAP DETAILS
ПОДРОБНОСТИ НА КАРТЕ

3
administration and safety
администрация и службы безопасности

4
town halls, town centre
мэрии, центр города

4
universities, colleges
университеты, вузы

4
hospitals
больницы

3
hotels, restaurants and shops
гостиницы, рестораны и торговые точки

4
hotels
гостиницы

4
restaurants
рестораны

4
vineyards
винодельческие хозяйства

4
business centres
деловые центры

4
supermarkets, shopping
супермаркеты, шоппинг

3
culture, tourism and shows
культура, туризм, зрелища

4
culture and museums
культурные учреждения и музеи

4
casinos and nightlife
казино и ночные заведения

4
cinemas and theatres
кино и театры

4
tourism
туризм

4
shows and exhibitions
зрелища и выставки

3
sports and open air centres
спортивные центры на воздухе

4
sports centres
центры, спорткомплексы

4
golf courses
площадки для гольфа

4
skating rinks, bowling alleys
катки, боулинг

4
winter sports resorts
лагеря для зимних видов спорта

4
parks, gardens
парки, сады

4
theme parks
парки аттракционов

3
transport and automobile
транспорт и автомобили

4
airports, ports
аэропорты, порты

4
stations, bus stations
вокзалы, наземные станции

4
vehicle rental
прокат автомобилей

4
lay bys, car parks
зоны отдыха, паркинги

4
service stations, garages
автозаправки, ремонтные автомастерские

2
DISPLAY MAP
ИЗОБРАЖЕНИЕ КАРТЫ

3
full screen map
развернуть во весь экран

3
map in window
свернуть в отдельном окне

2
MOVE THE MAP/FOLLOW VEHICLE
ПЕРЕМЕСТИТЬ КАРТУ/ДВИЖЕНИЕ АВТОМОБИЛЯ

2
MAP DATABASE DESCRIPTION
ОПИСАНИЕ КАРТОГРАФИЧЕСКОЙ БАЗЫ ДАННЫХ



1
TRAFFIC INFORMATION
ДОРОЖНАЯ ИНФОРМАЦИЯ

2
READ MESSAGES
ПРОСМОТРЕТЬ СООБЩЕНИЯ

2
FILTER TRAFFIC INFORMATION
ФИЛЬТРОВАТЬ ДОРОЖНУЮ ИНФОРМАЦИЮ TMC

3
geographic filter
географический фильтр

3
store all messages
сохранить все сообщения

3
store messages
сохранить сообщения

10 ЭКРАННЫЕ МЕНЮ

4 around the vehicle
вокруг автомобиля

4 on the route
на маршруте

3 **road information**
дорожная информация

4 traffic information
информация о движении на дорогах

4 road closure
перекрытые дороги

4 size limit
ограничение габаритных размеров

4 road condition
состояние дорожного покрытия

4 weather and visibility
погода и видимость на дорогах

3 **urban/city information**
городская информация

4 parking
парковка

4 public transport
общественный транспорт

4 demonstrations
манifestации

2 **CONFIGURE MESSAGE ANNOUNCEMENT**
НАСТРОИТЬ ДОРОЖНЫЕ СООБЩЕНИЯ

3 **read messages**
чтение сообщений

3 **new message display**
показ всех новых сообщений

2 **SELECT TMC STATION**
ВЫБОР РАДИОСТАНЦИИ TMC

3 **automatic TMC**
автоматическое отслеживание TMC

3 **manual TMC**
ручной поиск TMC

3 **list of TMC stations**
перечень станций TMC



1 **AUDIO FUNCTIONS**
ФУНКЦИИ АУДИОСИСТЕМЫ

2 **RADIO FAVOURITES**
ИЗБРАННЫЕ РАДИОСТАНЦИИ

3 **enter a frequency**
настроиться на частоту

3 **activate/deactivate RDS mode**
включить/отключить частоту rds

3 **activate/deactivate regional mode**
включить/отключить отслеживание местных станций

3 **display/hide radio text**
показывать/не показывать радиотекст

2 **CD, USB, JUKEBOX FAVOURITES**
ИЗБРАННЫЕ КОМПОЗИЦИИ НА CD, USB, JUKEBOX

3 **activate/deactivate Introscan (SCN)**
включить/отключить сканирование (SCN)

3 **activate/deactivate Random mode (RDM)**
включить/отключить случ. порядок (RDM)

3 **activate/deactivate Repeat (RPT)**
включить/отключить повтор (RPT)

3 **activate/deactivate display of CD info**
включить/отключить подробности CD

2 **CD**
CD

3 **copy CD to Jukebox**
копировать CD на Jukebox

4 **copy complete CD**
копировать CD полностью

4 **multiple selection**
многочисленный выбор

4 **current album**
текущий альбом

4 **current track**
текущий трек

3 **eject CD**
выгрузить CD

2 **USB**
USB

3 **copy USB to Jukebox**
копировать USB на jukebox

4 **complete disc**
весь диск

4 **multiple selection**
выбор ряда композиций

4 **current album**
текущий альбом

4 **current track**
текущую композицию

3 **eject USB**
извлечь USB

2 **JUKEBOX**
JUKEBOX

3 **jukebox management**
управление jukebox

10 ЭКРАННЫЕ МЕНЮ

3 jukebox configuration
настройка jukebox

4 hi-fi (320 kbps)
скорость hi-fi (320 Кб/с)

4 high (192 kbps)
повышенная (192 Кб/с)

4 normal (128 kbps)
нормальная (128 Кб/с)

3 playlist management
управление плей-листом

3 delete jukebox data
стереть данные jukebox

3 Jukebox status
состояние Jukebox



1 TELEMATICS
ТЕЛЕМАТИКА

2 CALL
ВЫЗОВ

3 call list
журнал звонков

3 dial
набрать номер

3 directory
записная книжка

3 mailbox
автоответчик

3 services
службы

4 customer contact centre
отдел по работе с клиентами

4 PEUGEOT assistance
техпомощь PEUGEOT

4 PEUGEOT service
сервисные службы PEUGEOT

4 messages received
полученные сообщения

2 DIRECTORY
ЗАПИСНАЯ КНИЖКА

3 managing directory files
управление записной книжкой

4 consult or modify a file
просмотреть или исправить запись

4 add a file
добавить запись

4 delete a file
удалить запись

4 delete all files
удалить все записи

3 configure directory
настройка записной книжки

4 select a directory
выбрать записную книжку

4 name directory
назвать записную книжку

4 select starting directory
назначить записную книжку по умолчанию

3 file transfer
передача записей

4 exchange by infrared
обмен по ИК каналу

5 send all records
отправить все записи

5 send one record
отправить одну запись

5 receive by infrared
получить по ИК каналу

4 exchange with SIM card
обменяться с SIM-картой

5 send all records to SIM
отправить все записи на SIM-карту

5 send one record to SIM
отправить одну запись на SIM-карту

5 receive all SIM files
получить все записи с SIM-карты

5 receive a SIM file
получить одну запись с SIM-карты

4 exchange with Bluetooth
передать по Bluetooth

2 TEXT MESSAGES (SMS)
МИНИ-СООБЩЕНИЯ (SMS)

3 read received text messages
прочитать поступившие SMS-сообщения

3 send a text message
отправить SMS-сообщение

3 write a text message
написать SMS-сообщение

3 delete list of text messages
удалить список SMS-сообщений

2 TELEPHONE FUNCTIONS
ФУНКЦИИ ТЕЛЕФОНА

3 network
сеть

4 network search mode
способ поиска сети

10 ЭКРАННЫЕ МЕНЮ

- 5 automatic mode
автоматический поиск
- 5 manual mode
ручной поиск
- 4 networks available
свободные сети
- 3 length of calls
продолжительность звонков
- 4 reset
обнуление
- 3 manage PIN code
действия с PIN-кодом
 - 4 activate/deactivate
включить/отключить
 - 4 save PIN code
запомнить PIN-код
 - 4 modify PIN code
изменить PIN-код
- 3 call options
управление звонками
 - 4 configure calls
настроить звонки
 - 5 display my number
показывать мой номер на определителе
 - 5 automatic reply after x ring(s)
автоответ через x звонков
- 4 ring options
доп. настройки звонка
 - 5 for voice calls
для голосовых вызовов
 - 5 for text messages (SMS)
для SMS-сообщений

- 6 text message ring
звук для SMS-сообщения
- 3 calls diversion to mailbox n°
n° переадресации для голосового звонка
- 3 delete calls log
очистить журнал записи звонков
- 2 BLUETOOTH FUNCTIONS
ФУНКЦИИ BLUETOOTH
 - 3 activation mode
режим
 - 4 deactivated
неактивен
 - 4 activated and visible
активен и "просматривается"
 - 4 activated and not visible
активен и не "просматривается"
 - 3 list of matched peripheral equipment
список синхронизированных аппаратов
 - 3 change the name of the audio/telephone
сменить имя радиотелефона
 - 3 authentication code
код для распознавания
 - 3 phone book synchronisation mode
режим синхронизации записной книжки
 - 4 no synchronisation
без синхронизации
 - 4 view telephone phone book
просмотреть записную книжку телефона
 - 4 view SIM card phone book
просмотреть записную книжку на SIM-карте
 - 4 view all phone books
просмотреть все записные книжки



- 1 CONFIGURATION
НАСТРОЙКИ
- 2 DISPLAY CONFIGURATION
НАСТРОЙКА ДИСПЛЕЯ
 - 3 choose colour
выбрать цвет
 - 3 adjust luminosity
настроить яркость
 - 3 set date and time
настроить дату и часы
 - 3 select units
задать единицы измерений
- 2 SOUND
ЗВУКИ
 - 3 voice commands setting
настройка голосовых команд
 - 3 speech synthesis setting
настройка речевого информатора
 - 4 guidance instructions volume
громкость сообщений навигатора
 - 4 other message volume
громкость остальных сообщений
 - 4 select female/male voice
выбрать женский/мужской тембр
 - 3 activate/deactivate auxiliary source
включить/отключить доп. источник
- 2 SELECT LANGUAGE
ВЫБОР ЯЗЫКА СООБЩЕНИЙ
- 2 DEFINE VEHICLE PARAMETERS
НАСТРОИТЬ СИСТЕМЫ АВТОМОБИЛЯ*

10 ЭКРАННЫЕ МЕНЮ



1 VIDEO ВИДЕО

- 1 ACTIVATE VIDEO MODE
АКТИВИРОВАТЬ РЕЖИМ ВИДЕО
- 2 VIDEO PARAMETERS
ПАРАМЕТРЫ ВИДЕОСИСТЕМЫ
- 3 display formats
форматы видеопозказа
- 3 adjust luminosity
настройка яркости
- 3 set colours
настройка цветности
- 3 set contrasts
настройка контраста



1 VEHICLE DIAGNOSTICS БОРТОВАЯ ДИАГНОСТИКА

- 1 ALERT LOG
ЖУРНАЛ РЕГИСТРАЦИИ НЕИСПРАВНОСТЕЙ
- 2 STATUS OF FUNCTIONS
СОСТОЯНИЕ СИСТЕМ*
- 2 RESET TYRE PRESS. DETEC. SYS.
ОБНУЛЕНИЕ ДАТЧИКА ДАВЛЕНИЯ В ШИНАХ*

* Настройки зависят от комплектации автомобиля.



Нажать более 2 секунд на кнопку MENU для перехода к следующим меню.

1 VOICE COMMANDS LIST СПИСОК ГОЛОСОВЫХ КОМАНД

1 AUDIO/TELEPHONE DIAGNOSTICS ДИАГНОСТИКА РАДИОТЕЛЕФОНА

2 GPS COVERAGE ЗОНА ПОКРЫТИЯ GPS

2 UNIT BACKUP POWER ЗАПАСНОЙ ИСТОЧНИК ЭЛЕКТРОЭНЕРГИИ

2 UNIT DESCRIPTION ОПИСАНИЕ ПРИБОРА

1 NAVIGATION DEMONSTRATION ПОКАЗ РАБОТЫ НАВИГАТОРА

1 SERVICES CONFIGURATION НАСТРОЙКА ФУНКЦИЙ

Вариант экранных меню 8.2



Нажать последовательно на кнопку Music для доступа к следующим настройкам.

MUSICAL AMBIENCE ЗВУКОВОЕ ПОЛЕ

BASS НИЗКИЕ

TREBLE ВЫСОКИЕ

LOUDNESS CORRECTION ТОНКОМПЕНСАЦИЯ

FR - RR BALANCE БАЛАНС ПЕР.-ЗАДН.

LH - RH BALANCE БАЛАНС ЛЕВ.-ПРАВ.

AUTO VOLUME CORRECTION АВТОМАТИЧ. КОРРЕКТИРОВКА ГРОМКОСТИ



Каждый источник аудиосигнала (радиоприемник, CD, MP3, Jukebox) настраивается независимо от других.

ЧАСТО ЗАДАВАЕМЫЕ ВОПРОСЫ

В приведенной ниже таблице собраны ответы на наиболее часто задаваемые вопросы.

ВОПРОС	ОТВЕТ	ЧТО ДЕЛАТЬ
Как устранить расхождение в качестве звучания источников аудиосигнала (радиоприемника, CD-плеера и др.)?	Для оптимального звуковоспроизведения настройки аудиосистемы (громкость, тембр, акустическое поле, тонкомпенсация) могут адаптироваться к различным источникам аудиосигнала, что ведет к разнице звучания при смене источника (радиоприемника, CD-плеера и др.).	Проверьте соответствие аудионастроек (громкости, тембра, акустического поля, тонкомпенсации) каждому из источников. Так, регулировки всех функций в режиме AUDIO (высокие и низкие частоты тембра, баланс передних и задних громкоговорителей, баланс левых и правых громкоговорителей) следует перевести в среднее положение, установить "плоскую" характеристику звукового поля, а функцию тонкомпенсации установить в положение "активирована" для CD-плеера и в положение "не активирована" для радиоприемника.
Почему компакт-диск либо систематически выбрасывается дисководом CD-плеера, либо не читается?	Компакт-диск перевернут, неудобочитаем, не содержит аудиоинформации или формат записанной на нем аудиоинформации не соответствует формату, на который рассчитан CD-плеер автомагнитолы.	Компакт-диск защищен системой защиты от пиратского использования, которая не распознается CD-плеером автомагнитолы. <ul style="list-style-type: none"> - Проверьте, не перевернут ли компакт-диск в дисковом. - Проверьте состояние диска: слишком поврежденный диск читаться не будет. - Если диск записан самостоятельно, см. рекомендации в разделе "Аудиосистема". - CD-плеер автомагнитолы не предназначен для проигрывания дисков DVD. - Некоторые компакт-диски не будут читаться CD-плеером в связи с их низким качеством.
Почему качество звука CD-плеера ухудшилось?	Компакт-диск поцарапан или он низкого качества.	Пользуйтесь только высококачественными компакт-дисками и храните их в надлежащих условиях.
	Настройки автомагнитолы (высокие и низкие частоты тембра, звуковое поле) неправильны.	Установите уровень высоких или низких частот тембра на 0, при этом звуковое поле не настраивайте.

ВОПРОС	ОТВЕТ	ЧТО ДЕЛАТЬ
Почему внесенные в память радиостанции не работают (отсутствует звук, индицируется частота 87,5 МГц...)?	Неправильно выбран частотный диапазон.	Нажимая на клавишу BAND AST, найдите диапазон (AM, FM1, FM2, FMAST), в котором вещают внесенные в память станции.
Почему качество приема радиостанции постепенно ухудшается, а внесенные в память радиостанции не работают (отсутствует звук, индицируется частота 87,5 МГц...).	Автомобиль удалился на слишком большое расстояние от передатчика интересующей Вас радиостанции, либо в географической местности, где Вы находитесь, передатчики отсутствуют вообще.	Включите функцию RDS, чтобы система могла проверить, есть ли в данной географической зоне более мощные радиопередатчики.
	Внешние препятствия (холмы, здания, туннели, гаражи, подземные сооружения...) способны ухудшить качество приема радиосигнала, в том числе и принимаемого в режиме отслеживания местных радиостанций, вещающих в стандарте RDS.	Падение качества приема из-за помех - естественное явление, оно ни в коей мере не означает ухудшения качества радиоприемника.
	Радиоантенна либо отсутствует, либо повреждена (например, на автоматической мойке или на подземной стоянке).	Проверьте исправность антенны в сервисной сети PEUGEOT.
Почему звук прерывается на одну-две секунды в режиме радиоприема?	В моменты прерывания звука система RDS производит поиск другой частоты, которая позволила бы улучшить качество приема радиостанции.	Отключите функцию RDS если звук прерывается слишком часто и всегда на одном и том же участке дороги.
Почему через несколько минут после остановки двигателя работающая автомагнитола отключается?	Продолжительность работы автомагнитолы после остановки двигателя зависит от степени заряженности аккумуляторной батареи. Отключение автомагнитолы предусмотрено концепцией системы: она переходит в режим энергосбережения и отключается, чтобы не разряжать аккумуляторную батарею.	Запустите двигатель, чтобы зарядить батарею.
Ячейка TRAFFIC INFO отмечена. Однако о некоторых автомобильных заторах на маршруте не сообщается в режиме реального времени.	Сразу после включения системы ей требуется несколько минут на поиск и сбор информации о ситуации на дорогах.	Дождитесь сбора полной информации о ситуации на дорогах (и появления на карте соответствующих пиктограмм).
	В некоторых странах принимается дорожная информация, относящаяся к ситуации только на самых крупных автомагистралях (автобанах).	Это не является неисправностью системы. Она принимает только ту информацию о ситуации на дорогах, которая имеется в эфире.
Иногда продолжительность прокладки маршрута тянется дольше, чем обычно.	Быстродействие системы может кратковременно снижаться в моменты, когда CD-диск копируется на Jukebox одновременно с прокладкой маршрута.	Дождитесь завершения копирования CD-диска или прервите копирование, прежде чем включить систему навигации.

ВОПРОС	ОТВЕТ	ЧТО ДЕЛАТЬ
Можно ли отправить срочный вызов без SIM-карты?	Согласно принятым в некоторых странах правилам, для вызова неотложной помощи наличие SIM-карты обязательно.	Вставьте действующую SIM-карту в держатель системы.
Высота над уровнем моря не показывается.	Инициализация системы GPS может занять до трех минут с момента ее включения чтобы установить прямую связь с четырьмя и более спутниками.	Необходимо дождаться полного выхода системы на рабочий режим. Убедитесь, что система связалась не менее, чем с четырьмя спутниками (длительно нажмите на клавишу MENU, затем выберите AUDIO/TELEPHONE DIAGNOSTICS, а затем GPS COVERAGE).
	В зависимости от топографической обстановки (туннели и т.п.) или метеорологических условий качество приема сигнала со спутника системы GPS может изменяться.	Это нормальное явление. Работа бортовой навигационной системы зависит от условий, в которых принимается сигнал GPS.
Моя SIM-карта не распознается системой.	Система рассчитана на SIM-карты 3,3 V, а устаревшие карты SIM 5 V и 1,8 V ею не распознаются.	Обратитесь к своему оператору сотовой связи.
Система не может просчитать маршрут.	Заданные Вами исключения из маршрута противоречат реальной ситуации (например, вы потребовали исключить платный проезд на платной автострате).	Проверьте критерии, которые Вы потребовали исключить из маршрута.
Почему приходится долго ждать начала проигрывания компакт-диска, загруженного в дисковод?	При загрузке нового медианосителя системе требуется несколько секунд для считывания содержащейся на нем информации (репертуар, титры, исполнители, и т.д.).	Это не является неисправностью.
Почему не удается подключить телефон Bluetooth к системе громкой связи?	Возможно, что функция Bluetooth в телефоне не активирована, либо система "не видит" его.	<ul style="list-style-type: none"> - Проверьте, активирована ли функция Bluetooth в Вашем телефоне. - Проверьте, "видит" ли его система.

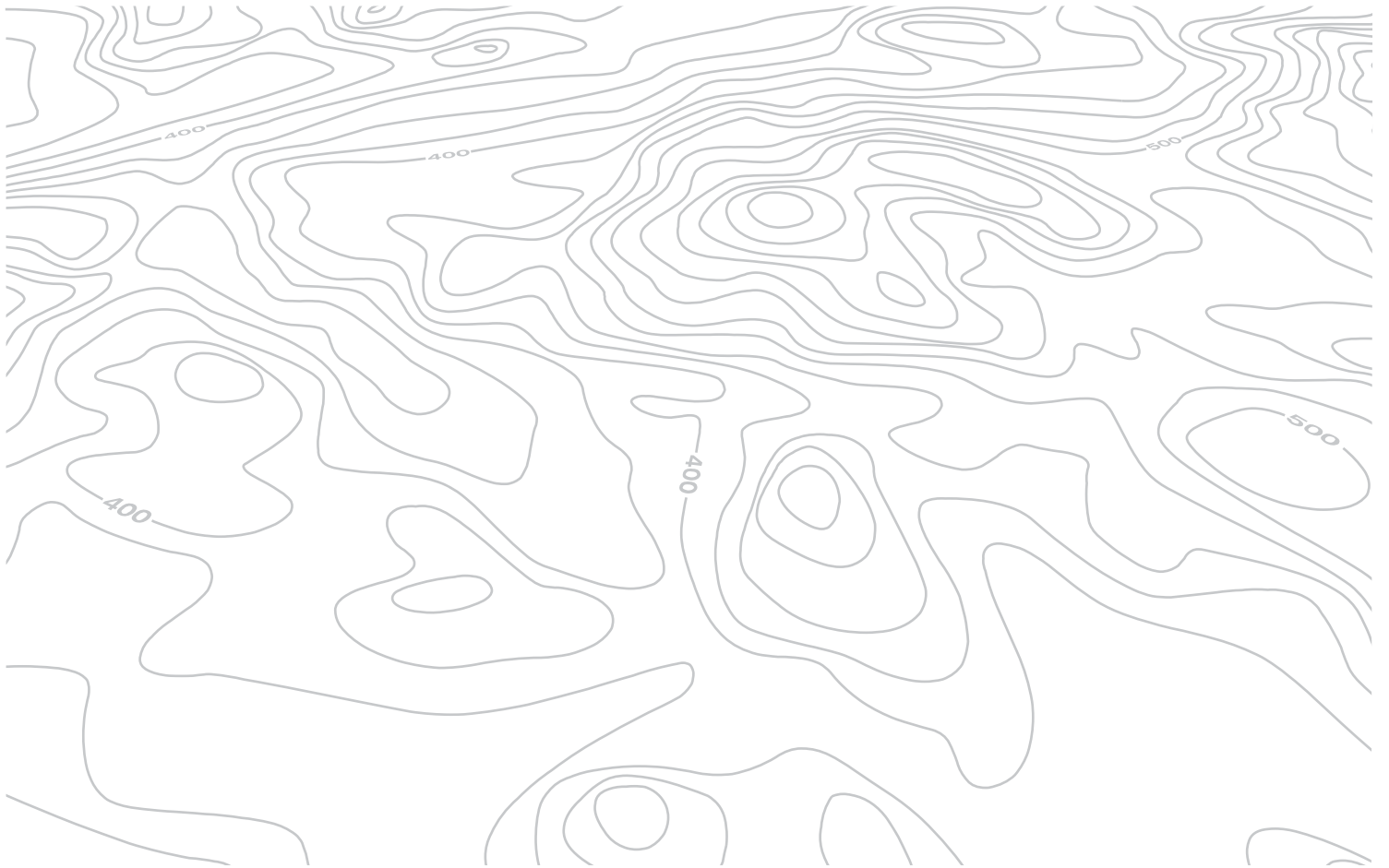

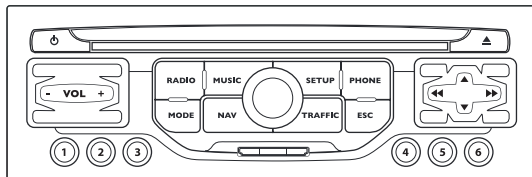

СИСТЕМА WIP NAV

АВТОМАГНИТОЛА/ТЕЛЕФОН BLUETOOTH GPS С НАВИГАЦИОННОЙ SD-КАРТОЙ

СОДЕРЖАНИЕ

01	Первое знакомство	стр. 9.50
02	Клавиши на рулевом колесе	стр. 9.51
03	Краткое описание работы системы	стр. 9.52
04	Навигация-Наведение	стр. 9.55
05	Информация о дорожном движении	стр. 9.63
06	Радиоприемник	стр. 9.65
07	Музыкальные медиаплееры	стр. 9.66
08	Телефон Bluetooth	стр. 9.69
09	Конфигурация	стр. 9.72
10	Бортовой компьютер	стр. 9.73
11	Экранное меню	стр. 9.74
	Часто задаваемые вопросы	стр. 9.78



Система WIP Nav настроена на работу только с Вашим автомобилем. В случае ее переноса на другой автомобиль, обратитесь в сервисную сеть PEUGEOT, чтобы настроить конфигурацию.



По соображениям безопасности водитель должен осуществлять все операции, требующие особого внимания, только на остановленном автомобиле.

Если двигатель остановлен, то, в целях предупреждения ускоренного разряда аккумуляторной батареи, система WIP Nav автоматически отключается системой энергосбережения.



Некоторые представленные в данном руководстве функции появятся в комплектации автомобиля в течение текущего модельного года.

01 ПЕРВЫЕ ШАГИ

ПАНЕЛЬ УПРАВЛЕНИЯ WIP Nav

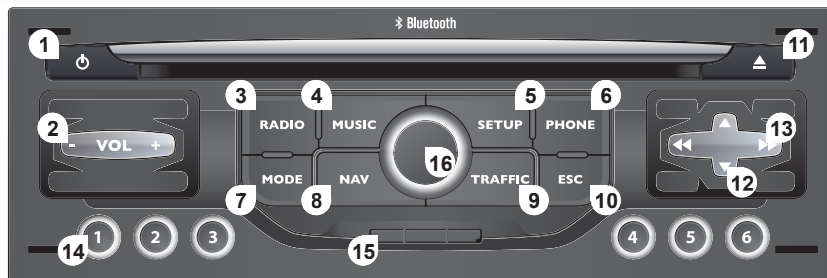

- Если двигатель выключен:
 - При коротком нажатии: вкл./выкл.
 - При длительном нажатии: пауза CD-плеера, приглушение радиоприемника.
 Если двигатель работает:
 - При коротком нажатии: пауза для CD-плеера, приглушение радиоприемника.
 - При длительном нажатии: инициализация системы.
- Регулировка уровня громкости (каждый источник является независимым, в том числе меню сообщений и навигации).
- Открытие меню "Radio". Индикация списка станций.
- Открытие меню "Music". Индикация треков.
- 3 - 4. При длительном нажатии: доступ к настройкам аудиосистемы: баланс передних-задних и левых-правых громкоговорителей, настройка тембра, настройка акустического поля, тонкомпенсация, автоматической коррективы громкости, инициализация настроек.
- Доступ к меню настроек "SETUP". При длительном нажатии: доступ к информации GPS и демонстрационному режиму.
- Доступ к меню телефона "Phone". Показ списка вызовов.
- Доступ к меню "MODE". Выбор последовательной индикации: Радио, Карта, NAV (если навигатор включен), Телефон (если он в данный момент на связи), Бортовой компьютер. При длительном нажатии: показ черного экрана (DARK).
- Доступ к меню "Navigation". Показ последних маршрутов.
- Доступ к меню "Traffic". Показ текущих сообщений о дорожном движении.
- ESC: закрытие текущей операции.
- Извлечение из дисководов диска CD.
- Выбор предыдущей/следующей станции из списка. Выбор предыдущей/следующей папки записей MP3. Выбор предыдущей/следующей страницы списка.
- Выбор предыдущей/следующей композиции CD или MP3. Выбор предыдущей/следующей строки в списке.
- Кнопки с 1 по 6: Выбор радиостанции из памяти системы. При длительном нажатии: внесение радиостанции в память системы.
- Картридер SD только для навигационной системы.
- Маховичок для выбора функций из меню, показанных на дисплее. При кратком нажатии: содержание меню или подтверждение выбора. При длительном нажатии: меню показанного на экране перечня.

02 БЛОК УПРАВЛЕНИЯ НА РУЛЕВОМ КОЛЕСЕ

РАДИОПРИЕМНИК: выбор из памяти следующей станции.
Выбор следующей позиции в записной книжке.

РАДИОПРИЕМНИК: переход к следующей станции по списку.
Долгое нажатие: автоматический поиск в верхнем диапазоне.
CD: выбор следующей страницы.
CD: долгое нажатие: быстрая прокрутка вперед.

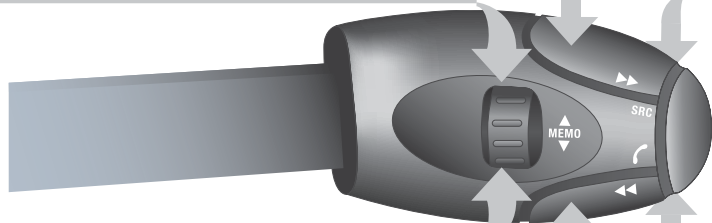

РАДИОПРИЕМНИК: выбор из памяти предыдущей станции.
Выбор предыдущей позиции в записной книжке.

Увеличение уровня громкости.

- Смена источника аудиосигнала.
- Исходящий вызов по записной книжке.
- Ответить/Завершить разговор.
- Нажатие более 2 секунд: доступ к записной книжке.

Отключение звука:
одновременным нажатием на кнопки повышения и понижения уровня громкости.
Восстановление звука - нажатием на любую из двух кнопок уровня громкости.

Понижение уровня громкости.

РАДИОПРИЕМНИК: переход к предыдущей станции по списку.
Долгое нажатие: автоматический поиск в нижнем диапазоне.
CD: выбор предыдущей страницы.
CD: долгое нажатие: быстрая прокрутка назад.

03 КРАТКОЕ ОПИСАНИЕ РАБОТЫ СИСТЕМЫ

Нажимая поочередно на кнопку MODE, откройте следующие меню:

**РАДИО/МУЗЫКАЛЬНЫЕ
МЕДИАПЛЕЕРЫ**

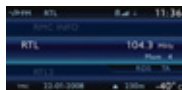

ТЕЛЕФОН

(В режиме текущего разговора)

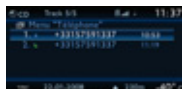

БОРТОВОЙ КОМПЬЮТЕР

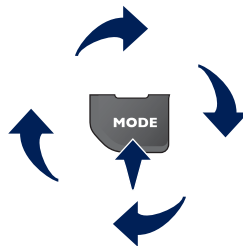
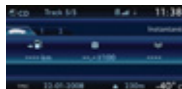

КАРТА ВО ВСЬ ЭКРАН

НАВИГАЦИЯ

(При активном навигаторе)



НАСТРОЙКА:

языки*, календарь и часы*, индикация, настройки систем автомобиля*, единицы измерения, параметры систем, "Demo mode" ("Демонстрационный режим").

* Доступно в зависимости от версии автомобиля.



ИНФОРМАЦИЯ О ДОРОЖНОМ ДВИЖЕНИИ:

информация о дорожном движении "ТМС" и сообщения.



Для ухода за дисплеем следует пользоваться не оставляющей царапин мягкой салфеткой (как для очков) и не применять моющих составов.



Подробное содержание всех меню находится в главе "Система экранного меню".

03 ОБЩЕЕ ОПИСАНИЕ РАБОТЫ

КОНТЕКСТНАЯ ИНДИКАЦИЯ



При нажатии на ручку настройки ОК открываются меню быстрых настроек, соответствующие системе, отраженной на экране.

НАВИГАЦИЯ (ПРИ ВКЛЮЧЕННОМ НАВЕДЕНИИ):

- 1 Abort guidance
Выключить навигатор
- 1 Repeat advice
Повторить сообщение
- 1 Block road
Объездной путь
- 1 Route info
Информация о маршруте
- 2 Show destination
См. конечный пункт
- 2 Trip info
Информация о пути
- 3 Route type
Критерии наведения
- 3 Avoid
Критерии исключений
- 3 Satellites
Кол-во спутников

- 2 Zoom/Scroll
Переместить карту
- 1 Voice advice
Голосовые сообщения
- 1 Route options
Варианты наведения

БОРТОВОЙ КОМПЬЮТЕР:

- 1 Alert log
Журнал уведомлений
- 1 Status of functions
Состояние систем

ТЕЛЕФОН:

- 1 End call
Завершить активный вызов
- 1 Hold call
Режим ожидания
- 1 Dial
Отправить вызов
- 1 DTMF-Tones
Тональный набор
- 1 Private mode
Режим "Трубка"
- 1 Micro off
Микрофон выкл.

03 ОБЩЕЕ ОПИСАНИЕ РАБОТЫ

КОНТЕКСТНАЯ ИНДИКАЦИЯ

МУЗЫКАЛЬНЫЕ МЕДИАПЛЕЕРЫ:

1 TA
Инф. о дор. движ. (ТА)

1 Play options
Варианты проигрывания

2 Normal order
Норм. режим

2 Random track
Случ. порядок

2 Repeat folder
Повтор списка

2 Scan
Информация о треке

1 Select music
Выбор источника

РАДИОПРИЕМНИК:

1 In FM mode
В режиме FM

2 TA
Инф. о дор. движ. (ТА)

2 RDS
Режим RDS

2 Radiotext
Радиотекст

2 Regional prog.
Режим "регион"

2 AM
Диапазон AM

1 In AM mode
В режиме AM

2 TA
Инф. о дор. движ. (ТА)

2 Refresh AM list
Обновить список AM

2 FM
Диапазон FM

КАРТА ВО ВСЕХ ЭКРАН:

1 Resume guidance/Abort guidance
Выкл./Включ. навигатор

1 Set destination
Конечный пункт

1 POIs nearby
Пункты обслуживания

1 Position info
Информация о местности

1 Map settings
Настройка карты

1 Zoom/Scroll
Переместить карту

04 НАВИГАЦИЯ - НАВЕДЕНИЕ

ВЫБОР КОНЕЧНОГО ПУНКТА

Вставьте навигационную SD-карту в картридер на лицевой панели и оставьте ее там, чтобы воспользоваться помощью навигатора. Не следует вносить какие-либо изменения в данные SD-карты. Все обновления картографической базы данных осуществляются в сервисной сети PEUGEOT.

1



Нажмите на кнопку NAV.

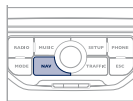

При этом появится список 20 последних конечных пунктов, расположенных под Navigation Menu ("Навигация по меню").

2



Еще раз нажмите на кнопку NAV или выберите функцию Navigation Menu ("Навигация по меню") и нажмите на ручку настройки, чтобы подтвердить.

Navigation Menu

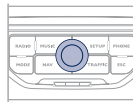

3



Выберите функцию Destination input ("Задать конечный пункт") и нажмите на ручку настройки, чтобы подтвердить.

Destination input

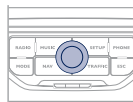

4



Выберите функцию Address input ("Новый конечный пункт") и нажмите на ручку настройки, чтобы подтвердить.

Address input

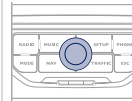

5



Выберите страну и, вращая ручку настройки, выберите функцию "город". Нажмите на ручку настройки, чтобы подтвердить.

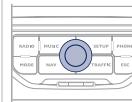

6



Наберите город по буквам, подтверждая каждую из них нажатием на ручку настройки.

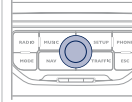

При пользовании кнопкой LIST ("Список") виртуальной клавиатуры открывается список городов данной страны в виде перехватывающей подсказки, срабатывающей при наборе первых букв.

04 НАВИГАЦИЯ - ВЫБОР МАРШРУТА

7



Вращая ручку настройки, выберите ОК.
Нажмите на ручку настройки, чтобы подтвердить.

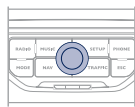

Чтобы ускорить ввод, можно сразу ввести почтовый код, выбрав для этого функцию Postal code ("Почтовый индекс"). Для набора команд пользуйтесь виртуальной буквенно-цифровой клавиатурой.

8



Для ввода функций Street ("Улица") и House number ("Номер дома") используйте вновь этапы с 5-го по 7-й.

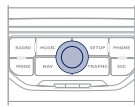

Выберите функцию Save to address book ("Внести в записную книжку"), чтобы внести адрес в память системы. Нажмите на ручку настройки, чтобы подтвердить выбор.
Система WIP Nav позволяет внести до 500 адресов.



В ходе работы системы наведения можно, нажав на торцевую кнопку переключателя световых приборов, получить напоминание о последней команде, данной навигатору.



Чтобы удалить конечный пункт, нужно на этапах с 1-го по 3-й выбрать строку "From last destinations" ("Выберите из последних конечных пунктов").
При длительном нажатии на выбранный конечный пункт открывается список, из которого можно выбрать необходимое действие:
Delete entry "Удалить направление"
Delete list "Удалить последние конечные пункты"

9



Затем выберите Start route guidance ("Включить изменение маршрута") и нажмите на ручку настройки, чтобы подтвердить.

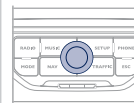

Start route guidance



Выберите критерий наведения:
Optimized route ("Оптимальный по времени и расстоянию"), Short route ("Кратчайший"), Fast route ("Быстрейший") и нажмите на ручку настройки, чтобы подтвердить.
Конечный пункт можно также выбирать из Choose from last destinations ("Из записи последних конечных пунктов") или из Choose from address book ("Из записной книжки").

Choose from address book

Choose from last destinations



Настройка карты

При помощи ручки настройки можно увеличивать и уменьшать масштаб карты.

Карту можно перемещать и переориентировать при помощи меню быстрых настроек функции FULL SCREEN MAP ("Карта во весь экран").
Нажмите на кнопку MODE для отображения карты во весь экран.
Нажмите на ручку настройки, затем выберите "Map settings". Выберите "2.5D Map" или "2D Map", и в последнем случае выберите "North Up" или "Heading Up".

04 НАВИГАЦИЯ - ВЫБОР МАРШРУТА

ЗАДАТЬ АДРЕС И НАПРАВЛЯТЬСЯ К ДОМУ

i

Чтобы иметь доступ к функции "Дом", нужно, чтобы один адрес был зарегистрирован в записной книжке, например, "Destination input"/"Address input", затем "Save to address book".

1



Нажмите 2 раза на кнопку NAV для отображения Navigation Menu.

Navigation Menu

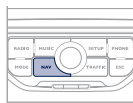

2



Выберите "Destination input" и подтвердите. Затем выберите "Choose from address book" и подтвердите.

Destination input

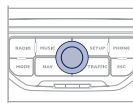

3



Выберите "Меню "Записная книжка"" и подтвердите. Затем выберите "Поиск функции" и подтвердите.

Address book

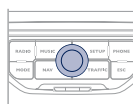

4



Выберите функцию "Дом" и подтвердите. Затем выберите "Редактировать функцию" и подтвердите.

Edit entry

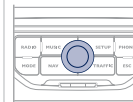

5



Выберите "Направляться к дому" и подтвердите, чтобы запрограммировать.

Set as "Home address"

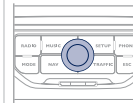

Чтобы начать поиск маршрута к дому, нажмите 2 раза на NAV для отображения Navigation Menu, выберите "Destination input" и подтвердите. Затем выберите "Navigate HOME" и подтвердите, чтобы запустить поиск маршрута.

04 НАВИГАЦИЯ - ВЫБОР МАРШРУТА

ВАРИАНТЫ НАВЕДЕНИЯ

Маршрут, выбранный системой WIP Nav зависит непосредственно от заданных вариантов критериев наведения.

Их изменение может полностью повлиять на прокладку маршрута.

1



Нажмите на кнопку NAV.

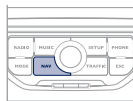

2



Еще раз нажмите на кнопку NAV или выберите функцию Navigation Menu и нажмите на ручку настройки, чтобы подтвердить.

Navigation Menu

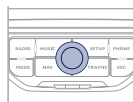

3



Выберите функцию Route options и нажмите на ручку настройки, чтобы подтвердить.

Route options

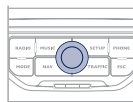

4



Выберите функцию Route type и нажмите на ручку настройки, чтобы подтвердить. При помощи этой функции можно вносить изменения в критерии прокладки маршрута.

Route type



5



Выберите функцию Route dynamics. При помощи этой функции можно выбрать варианты Traffic independent или Semi-dynamic.

Route dynamics

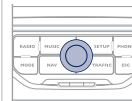

6



Выберите функцию Avoidance criteria. При помощи этой функции можно воспользоваться вариантами AVOID (исключающими автострады, платные участки пути, паромы).

Avoidance criteria

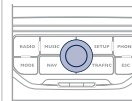

7



Вращая ручку настройки, выберите функцию Recalculate, чтобы система приняла во внимание выбранные варианты критериев прокладки маршрута. Нажмите на ручку настройки, чтобы подтвердить.



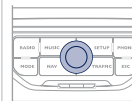







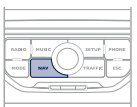

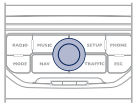

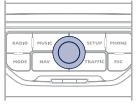
Recalculate

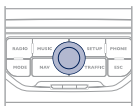

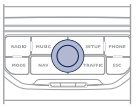
04 НАВИГАЦИЯ - ВЫБОР МАРШРУТА

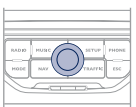
ДОБАВЛЕНИЕ ЭТАПОВ

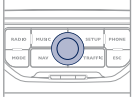









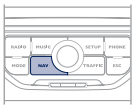

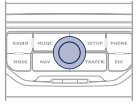

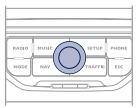
К выбранному маршруту можно добавлять дополнительные этапы.

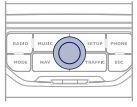
<p>1</p>  <p>Нажмите на кнопку NAV.</p>	
<p>2</p>  <p>Еще раз нажмите на кнопку NAV или выберите функцию Navigation Menu и нажмите на ручку настройки, чтобы подтвердить.</p> <p>Navigation Menu</p>	
<p>3</p>  <p>Выберите функцию Stopovers и нажмите на ручку настройки, чтобы подтвердить.</p> <p>Stopovers</p>	
<p>4</p>  <p>Выберите функцию Add stopover и нажмите на ручку настройки, чтобы подтвердить.</p> <p>Add stopover</p>	
<p>5</p>  <p>К примеру, задайте новый адрес.</p> <p>Address input</p>	
<p>6</p>  <p>Задав адрес, выберите OK и нажмите на ручку настройки, чтобы подтвердить.</p> <p>OK</p>	
<p>7</p>  <p>Выберите Recalculate и нажмите на ручку настройки, чтобы подтвердить.</p> <p>Recalculate</p>	
<p> Этап следует пройти или удалить, чтобы система навигации могла продолжить наведение на следующий пункт назначения. В противном случае система WIP Nav будет постоянно возвращать Вас к предшествующему этапу.</p>	

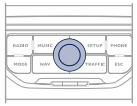
04 НАВИГАЦИЯ - ВЫБОР МАРШРУТА

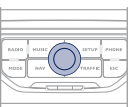
ПОИСК ПУНКТОВ ОБСЛУЖИВАНИЯ (POI)

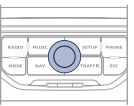
Сигналы о пунктах обслуживания (POI) относятся к тем местам оказания услуг, которые расположены в непосредственной близости от автомобиля (отели, торговые точки, аэропорты и т.п.).

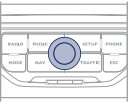
1	 <p>Нажмите на кнопку NAV.</p>	
2	 <p>Еще раз нажмите на кнопку NAV или выберите функцию Navigation Menu и нажмите на ручку настройки, чтобы подтвердить.</p> <p>Navigation Menu</p>	
3	 <p>Выберите функцию POI search и нажмите на ручку настройки, чтобы подтвердить.</p> <p>POI search</p>	
4	 <p>Выберите функцию POI nearby, чтобы начать окрестный поиск пунктов обслуживания.</p> <p>POI nearby</p>	
5	 <p>Выберите функцию POI near destination, чтобы начать поиск пунктов обслуживания в районе пункта прибытия на маршруте.</p> <p>POI near destination</p>	
6	 <p>Выберите функцию POI in city, чтобы начать поиск пунктов обслуживания в выбранном Вами городе. Пользуясь виртуальной клавиатурой, выберите страну и название города.</p> <p>POI in city</p>	
 <p>При нажатии на кнопку LIST виртуальной клавиатуры откроется список городов в выбранной Вами стране.</p>		
7	 <p>Выберите функцию POI in country, чтобы начать поиск пунктов обслуживания в нужной Вам стране.</p> <p>POI in country</p>	
8	 <p>Выберите функцию POI near route, чтобы начать поиск пунктов обслуживания вблизи своего маршрута.</p> <p>POI near route</p>	

04 НАВИГАЦИЯ - ВЫБОР МАРШРУТА



Эта пиктограмма означает, что в зоне обнаружено несколько пунктов обслуживания POI. Наведя на нее "зум", можно просмотреть все эти пункты.

ПЕРЕЧЕНЬ ПУНКТОВ ОБСЛУЖИВАНИЯ (POI)

	Автозаправка
	Заправка сжиженным газом GPL
	Ремонтная автомастерская
	PEUGEOT
	Автомобильная сеть
	Крытая стоянка
	Стоянка
	Зона отдыха
	Отель
	Ресторан
	Площадка для отдыха
	Площадка дл пикника
	Кафе

	Аэропорт
	Ж.д. вокзал
	Автовокзал
	Морской вокзал
	Промзона
	Супермаркет
	Банк
	Банкомат
	Теннисный корт
	Плав. бассейн
	Площадка для гольфа
	Лагерь для зимних видов спорта
	Театр

	Кинотеатр
	Кемпинг
	Парк аттракционов
	Больница
	Аптека
	Комиссариат полиции
	Школа
	Почта
	Музей
	Информация для туристов
	Автомат. радар*
	Радар на светофоре*
	Рисковая зона*

* Зависит от наличия в стране, куда поставлен автомобиль.

04 НАВИГАЦИЯ - ВЫБОР МАРШРУТА

НАСТРОЙКИ СИСТЕМЫ НАВИГАЦИИ

1



Нажмите на кнопку NAV.

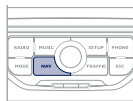

2



Еще раз нажмите на кнопку NAV или выберите функцию Navigation Menu и нажмите на ручку настройки, чтобы подтвердить.

Navigation Menu

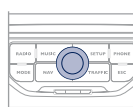

3



Выберите функцию Settings и нажмите на ручку настройки, чтобы подтвердить.

Settings

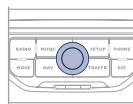

4



Выберите функцию Navi volume и вращением ручки отрегулируйте уровень громкости речевых информаторов (сообщающих о дорожном движении, о сбоях в работе систем и т.д.).

Navi volume

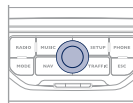

i

Чтобы активировать или выключить голосовой информатор в режиме наведения по открытой на дисплее карте, нужно нажать на ручку настройки и выбрать или снять функцию "Voice advice".

Voice advice

💡

Настройка уровня громкости сообщений об интересующих рискованных зонах осуществляется только во время звучащего сообщения.

5



Выберите функцию POI categories on Map, чтобы интересующие Вас зоны показывались на карте по умолчанию.

POI categories on Map

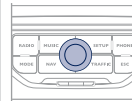

6



Выберите Set parameters for risk areas, чтобы перейти к функциям Display on map, Visual alert и Sound alert

Set parameters for risk areas

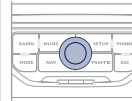

i

ОБНОВЛЕНИЕ СПИСКА ЗОН РИСКА ("Радары на дороге")

Для обновления необходимо, чтобы плеер был совместим с форматом SDHC (High Capacity). Скачайте из интернета (с сайта www.peugeot.fr или www.peugeot.co.uk) файл с обновленной базой данных.

Откройте его и скопируйте содержащиеся в нем документы в папку DATABASE на карте SD с заменой старых.

05 ИНФОРМАЦИЯ О ДОРОЖНОМ ДВИЖЕНИИ

НАСТРОЙКА ФИЛЬТРА И ИНДИКАЦИИ ДОРОЖНОЙ ИНФОРМАЦИИ

1



Нажмите на кнопку TRAFFIC.

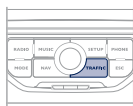

При этом под меню Traffic Menu ("Трафик меню") откроется список сообщений о дорожном движении, расставленных в порядке удаленности.

2



Еще раз нажмите на кнопку TRAFFIC или выберите функцию Traffic Menu ("Трафик меню") и нажмите на ручку настройки, чтобы подтвердить.

Traffic Menu

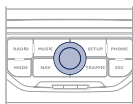

3



Выберите и установите фильтр по своему усмотрению:

All route messages

Route warning messages

Warning messages only

All messages

Сообщения показываются на карте и в списке.

Чтобы выйти, нажмите на ESC.

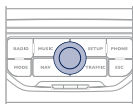

4



Выберите функцию Geo. Filter ("Маршрутный фильтр (отключен)") и нажмите на ручку настройки, чтобы подтвердить.

Geo. Filter



5



В открывшемся списке выберите радиус (в км) в зависимости от маршрута, нажмите на ручку настройки, чтобы подтвердить выбор.

При настройке системы на прием всех сообщений на маршрут, рекомендуется настроить и маршрутный фильтр (например, на прием в радиусе 5 км) с тем, чтобы уменьшить количество сообщений на карте. Настроенный фильтр будет постоянно отслеживать все перемещения автомобиля.

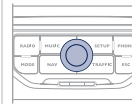

Фильтры работают независимо друг от друга, а их настройки взаимно дополняются. Мы рекомендуем включать маршрутный и окрестный фильтры информации в радиусах:

- 3 или 5 км при движении по региону с плотным дорожным движением,
- 10 км при движении по региону с нормальным дорожным движением,
- 50 км при движении по протяженным трассам (автострадам).



05 ИНФОРМАЦИЯ О ДОРОЖНОМ ДВИЖЕНИИ

ОСНОВНАЯ ДОРОЖНАЯ ИНФОРМАЦИЯ





1 Черный и голубой треугольник: основная информация, например:

 Информация по времени	 Информация по движению
 Ветер	 Туман
 Парковка	 Снег/гололедица

2 Красный и желтый треугольник: информация по трафику, например:

 Изменение дорожных указателей	 Сужение дороги
 Скользкая дорога	 Авария
 Затрудненное дорожное движение	 Ремонтные работы
 Опасность взрыва	 Дорога перекрыта
 Забастовка	 Опасность
 Въезд запрещен	 Пробка

ПРОСЛУШАТЬ ДОРОЖНУЮ ИНФОРМАЦИЮ (ТА)

-   - станция транслирует сообщения ТА.
-  - станция не транслирует сообщения ТА.
-  - функция передачи сообщений ТА не активна.

Функция передачи дорожной информации ТА (Traffic Announcement) в первую очередь предназначена для прослушивания сообщений об опасности на дороге. Для ее активации достаточно найти радиостанцию, которая сможет транслировать такого рода информацию. Во время передачи дорожной информации все работающие в это время медиаустройства (радиоприемник, CD, ...) автоматически отключаются для трансляции дорожной информации. Возврат к работе включенных медиаустройств возобновится после окончания передачи сообщения.

1



Во время прослушивания медиаустройства, указанного на дисплее, нажмите на ручку.

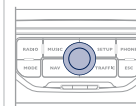

2

На экране появится меню и откроется доступ к:

Traffic info TA

3



Выберите меню дорожной информации (ТА) и подтвердите выбор нажатием на ручку, чтобы перейти к соответствующим настройкам.

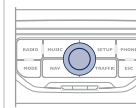

06 РАДИОПРИЕМНИК

ВЫБОР РАДИОСТАНЦИИ

1



Нажмите на кнопку RADIO, чтобы открыть список местных радиостанций, расположенных в нем в алфавитном порядке. Вращая ручку настройки, выберите станцию и подтвердите выбор, нажав на ручку.

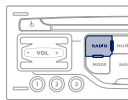

Находясь в режиме радиоприема, нажимайте на одну из кнопок, чтобы выбрать в списке предыдущую или следующую станцию.

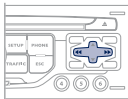

При длительном нажатии на одну из кнопок включается автоматический поиск станций в верхней или нижней части диапазона.

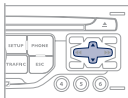

Нажмите на одну из кнопок цифровой клавиатуры более 2 секунд, чтобы внести нужную станцию в память. Нажмите на кнопку цифровой клавиатуры, чтобы вызвать из памяти запомненную станцию.

Внешние препятствия (холмы, здания, туннели, гаражи, подземные сооружения...) способны ухудшить качество приема радиосигнала, в том числе и принимаемого в режиме отслеживания местных радиостанций, вещающих в стандарте RDS. Падение качества приема из-за помех - естественное явление, оно ни в коей мере не означает ухудшения качества радиоприемника.

RDS - РЕГИОНАЛЬНЫЙ РЕЖИМ

1



Включите радиоприемник и нажмите на ручку настройки.

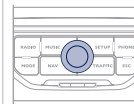

2

На дисплее откроется меню быстрых настроек радиоприема с доступом к командам:

TA

RDS

Radiotext

Regional mode

AM

3



Выберите нужную Вам функцию и нажмите на ручку настройки, чтобы подтвердить доступ к соответствующим настройкам.

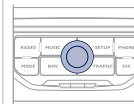

Если на дисплее индицируется RDS, Вы сможете продолжать прослушивание станции, на которую настроены. Но может случиться и так, что вещающая в стандарте RDS станция перестанет прослушиваться, поскольку ее вещательная сеть не покрывает всей территории страны, по которой Вы проезжаете. Этим объясняется потеря радиоприема по мере продвижения в пути.

07 МУЗЫКАЛЬНЫЕ МЕДИАПЛЕЕРЫ

CD, CD MP3/WMA ИНФОРМАЦИЯ И СОВЕТЫ



Форматы MP3 (аббревиатура от "MPEG 1, 2 & 2.5 Audio Layer 3") и WMA (аббревиатура от "Windows Media Audio") являются интеллектуальной собственностью компании Microsoft, разработавшей эти стандарты сжатия аудиофайлов, позволившие размещать десятки музыкальных композиций на одном диске.



Для записи в формате CDR или CDRW рекомендуется пользоваться программой, отвечающей требованиям стандарта ISO 9660 уровня 1,2 или Joliet (предпочтительней).

Проигрывание дисков, записанных в каком-либо другом формате, может оказаться невозможным или некорректным.

Записи на одном диске следует осуществлять в одной стандартной программе на минимальной скорости (не более 4x) для достижения оптимальных акустических характеристик.

Для многократных записей на одном компакт-диске рекомендуется пользоваться программой, записывающей в стандарте Joliet.



Система WIP Nav читает аудиофайлы только с расширением ".mp3" со скоростью передачи данных от 8 Кб/с до 320 Кб/с, а также с расширением ".wma" со скоростью передачи данных от 5 Кб/с до 384 Кб/с.

Кроме того, она поддерживает режим переменного битрейта VBR (Variable Bit Rate).

Все остальные файлы (форматов типа .mp4, .m3u...) системой не проигрываются.



В названиях файлов должно содержаться менее 20 знаков, среди которых не должно быть графических символов и знаков пунктуации (ex: " ? ; ù), которые могут помешать проигрыванию композиций и их индикации на дисплее.

07 МУЗЫКАЛЬНЫЕ МЕДИАПЛЕЕРЫ

ВЫБОР/ПРОСЛУШИВАНИЕ КОМПОЗИЦИЙ CD, CD MP3/WMA

1



Нажмите на кнопку MUSIC.

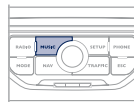

!

Список треков или файлов MP3/WMA появится под меню Music Menu.

2



Еще раз нажмите на кнопку MUSIC или выберите функцию Music Menu и нажмите на ручку настройки, чтобы подтвердить.

Music Menu

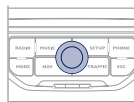

3



Выберите функцию Select music и нажмите на ручку настройки, чтобы подтвердить.

Select music

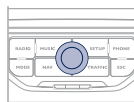

4



Выберите источник аудиосигнала: CD, CD MP3/WMA. Нажмите на ручку настройки, чтобы подтвердить. При этом начнется проигрывание композиции.

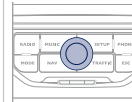

5



Нажимая на кнопки со стрелками "вверх" и "вниз", можно выбирать следующие или предыдущие файлы.

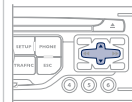

6



Нажмите на одну из кнопок, чтобы выбрать композицию. Удерживайте нажатие на одну из кнопок для ускоренного перемещения вперед или назад.

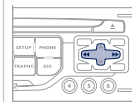

💡

Проигрывание и вывод на дисплей компиляции MP3/WMA могут зависеть от программы и параметров записи. Мы рекомендуем пользоваться программой, отвечающей требованиям стандарта ISO 9660.

07 МУЗЫКАЛЬНЫЕ МЕДИАПЛЕЕРЫ

ДОПОЛНИТЕЛЬНЫЙ РАЗЪЕМ (AUX)

АУДИОКАБЕЛЬ JACK-RCA В КОМПЛЕКТАЦИИ НЕ ПОСТАВЛЯЕТСЯ

- 1 Подключите переносное устройство (напр., плеер MP3/WMA...) к аудиоразъему RCA (помечен белым и красным цветом) при помощи кабеля JACK-RCA.



- 2 Нажмите на кнопку MUSIC и еще раз нажмите на кнопку или выберите функцию Music Menu (Меню "Музыка") и нажмите на ручку настройки, чтобы подтвердить.



Menu Music

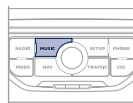

- 3 Выберите функцию External device ("Внешнее устройство") и нажмите на ручку настройки, чтобы активировать ее.



External device

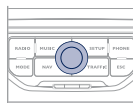

- 4 Выберите в качестве источника сигнала AUX и нажмите на ручку настройки, чтобы подтвердить. Проигрывание начнется автоматически.

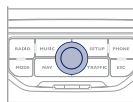

- ! Управление прослушиванием записей осуществляется с переносного устройства.

08 ТЕЛЕФОН С ФУНКЦИЕЙ "BLUETOOTH"



СИНХРОНИЗАЦИЯ ТЕЛЕФОНА/ ПЕРВОЕ ПОДКЛЮЧЕНИЕ

* Предоставляемые услуги зависят от сети, SIM-карты и совместимости используемых аппаратов Bluetooth. Прочтите в инструкции к своему телефону и поинтересуйтесь у своего оператора, к каким услугам Вы можете иметь доступ.



По соображениям безопасности, настройки, требующие особого внимания, связанные с синхронизацией мобильного телефона Bluetooth с системой громкой связи WIP Nav следует осуществлять на остановленном автомобиле при включенном зажигании.



Зайдите на сайт www.peugeot.ru за дополнительной информацией (там содержатся сведения о совместимости, дополнительные рекомендации и т.п.).

1

Активируйте функцию Bluetooth своего телефона и убедитесь, что его "видят" все (см. инструкцию к телефону).



2



Нажмите на кнопку PHONE.

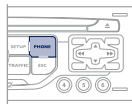

3



При первой синхронизации выберите команду Search phone и нажмите на ручку настройки, чтобы подтвердить. Затем выберите название телефона.

Search phone



4

Наберите идентификационный код на телефоне. Код отражается на экране системы.
Для некоторых моделей телефонных аппаратов предлагается автоматическое подключение к бортовой системе при каждом включении зажигания. Успешно проведенная синхронизация подтверждается сообщением.



Синхронизацию можно также провести и непосредственно с телефонного аппарата (см. инструкцию к телефону).



Как только телефон подключится, система WIP Nav сможет синхронизировать работу записной книжки и журнала вызовов. Эта процедура может занять несколько минут*.



Чтобы сменить подключенный телефон, нажмите на кнопку PHONE, а затем выберите меню Phone Menu и нажмите на ручку настройки, чтобы подтвердить.

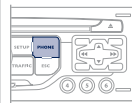

08 ТЕЛЕФОН С ФУНКЦИЕЙ "BLUETOOTH"

ПОДКЛЮЧЕНИЕ ТЕЛЕФОНА К СИСТЕМЕ

* Предоставляемые услуги зависят от сети, SIM-карты и совместимости используемых аппаратов Bluetooth. Прочтите в инструкции к своему телефону и поинтересуйтесь у своего оператора, к каким услугам Вы можете иметь доступ.

! По соображениям безопасности, настройки, требующие особого внимания, связанные с синхронизацией мобильного телефона Bluetooth с системой громкой связи WIP Nav следует осуществлять на остановленном автомобиле при включенном зажигании.

💡 Зайдите на сайт www.peugeot.ru за дополнительной информацией (там содержатся сведения о совместимости, дополнительные рекомендации и т.п.).

1 Активируйте функцию Bluetooth своего телефона и убедитесь, что его "видят" все (см. инструкцию к телефону). При этом телефон, подключенный последним, переключится автоматически. Успешно проведенная синхронизация подтверждается сообщением.



2  Нажмите на кнопку PHONE.

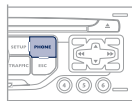

i Список ранее подключенных телефонов (не более четырех) появится на многофункциональном дисплее. Выделите выбранный Вами телефон для синхронизации.

i Как только телефон подключится, система WIP Nav сможет синхронизировать работу записной книжки и журнала вызовов. Эта процедура может занять несколько минут*.

1  Чтобы сменить уже подключенный телефон, нажмите на кнопку PHONE, а затем выберите меню Phone Menu и нажмите на ручку настройки, чтобы подтвердить.

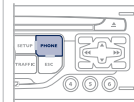

2  Выберите команду Connect phone. Выберите телефон и нажмите, чтобы подтвердить.

Connect phone

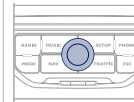

08 ТЕЛЕФОН С ФУНКЦИЕЙ "BLUETOOTH"

ПРИЕМ ТЕЛЕФОННОГО ВЫЗОВА

1

При входящем вызове раздается звонок, а на многофункциональном дисплее появляется сообщение.

2



Нажмите на Yes, чтобы принять вызов или на No, чтобы его отклонить, подтвердите выбор нажатием на ручку настройки.

Yes No

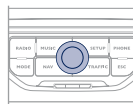

3



Чтобы завершить, нажмите на кнопку PHONE или нажмите на ручку настройки и выберите End call, после чего подтвердите нажатием на ручку.

End call

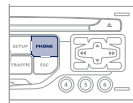

Принять поступивший вызов и завершить связь можно также, нажав на торцевую кнопку переключателя на рулевом колесе.

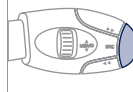

КАК ПОЗВОНИТЬ

1



Нажмите на кнопку PHONE.

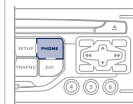

Откроется список 20 последних прошедших через бортовую систему исходящих и входящих звонков под Phone Menu. Вы можете выбрать из него нужный номер и нажать на ручку, чтобы вызвать абонента.

2



Выберите функцию Phone Menu и нажмите на ручку настройки, чтобы подтвердить.

Phone Menu

Выберите Dial number, затем наберите номер вызываемого абонента на виртуальной клавиатуре.

Dial number

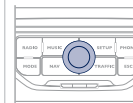

Номер абонента можно также взять из записной книжки. Для этого нужно выбрать Dial from address book. Система WIP Nav может хранить в памяти до 1 000 записей (телефонных номеров). Нажмите более двух секунд на торцевую кнопку подрулевого переключателя, чтобы открыть записную книжку.



Позвонить можно и непосредственно с мобильного телефона, но при этом для безопасности нужно остановить автомобиль.



Чтобы удалить номер, нажмите на кнопку PHONE, затем, при длительном нажатии на номер вызываемого абонента, появится меню команд, среди которых:
Delete entry ("Удалить номер")
Delete list ("Удалить список")

09 НАСТРОЙКИ

НАСТРОЙКА КАЛЕНДАРЯ И ЧАСОВ

Функция SETUP позволяет настроить: System language, Date & Time, Display (Brightness, Colour, Map colour), System, Units, Vehicle.

! Установка этих настроек необходима после отключения аккумуляторной батареи.

1  Нажмите на кнопку SETUP.

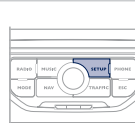

2  Выберите функцию Date & Time и нажмите на ручку настройки, чтобы подтвердить.

Date & Time

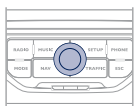

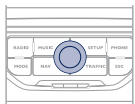

3  Выберите функцию Set date & time и нажмите на ручку настройки, чтобы подтвердить.

Set date & time

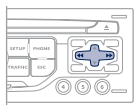

4  Настройки параметров осуществляйте нажатиями на кнопки со стрелками, подтверждая их нажатием на ручку настройки.



5  Выберите функцию Date format и нажмите на ручку настройки, чтобы подтвердить.

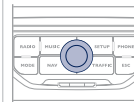

6  Подтвердите выбранный формат, нажав на ручку настройки. Выберите функцию Time format и нажмите на ручку настройки, чтобы подтвердить.

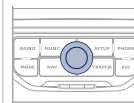

 Подтвердите выбранный формат, нажав на ручку настройки. При нажатии более 2 секунд на кнопку SETUP открывается:

Description of the unit

GPS coverage

Demo mode

10 БОРТОВОЙ КОМПЬЮТЕР

БОРТОВОЙ КОМПЬЮТЕР

1

Нажмите несколько раз на кнопку с надписью "MODE", чтобы включить вывод информации на экран компьютера.



- Закладка "автомобиль": Автономность ("запас хода по топливу"), текущий расход топлива, и остаток пробега.
- Закладка "1" (участок пути 1) и с ним:
Средняя скорость, средний расход топлива и пройденное расстояние, рассчитанные по участку пути "1".
- Закладка "2" (участок пути 2) с такими же характеристиками для второго участка пути.

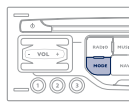

При каждом нажатии на торцевую кнопку переключателя стеклоочистителя на дисплей последовательно выводятся различные данные бортового компьютера - в зависимости от открытого окна просмотра.

НЕКОТОРЫЕ ОПРЕДЕЛЕНИЯ

i

Автономность: показывает количество километров, которое может быть еще пройдено с оставшимся в баке запасом топлива из расчета среднего расхода топлива, определенного системой по пробегу нескольких последних километров.

Этот параметр может существенно изменяться в зависимости от изменившихся условий и стиля вождения или рельефа пути.

Как только автономность составит менее 30 км, загорятся "прочерки". После дозаправки не менее 10 литров система пересчитывает параметр автономности и он вновь покажется, как только автономность превысит 100 км.

Если на движущемся автомобиле "прочерки" горят слишком долго вместо цифр, обратитесь в сервисную сеть PEUGEOT.

Текущий расход топлива: данная функция работает только при движении со скоростью выше 30 км/ч.

Средний расход топлива: это усредненное количество топлива, израсходованного с момента последнего обнуления счетчика на компьютере.

Пройденный путь: это расстояние, пройденное с момента последнего обнуления показаний бортового компьютера.

Расстояние, оставшееся до пункта назначения: это расстояние, остающееся до заданного водителем пункта назначения. Оно мгновенно подсчитывается навигационной системой, если она включена.

Средняя скорость: это скорость, подсчитанная с момента последнего обнуления показаний бортового компьютера (при включенном зажигании).

11 ЭКРАННЫЕ МЕНЮ



ОСНОВНЫЕ ФУНКЦИИ

- 1 ВЫБОР А
- 2 выбор А1
- 3 выбор А2
- 2 ВЫБОР В...



- 1 Traffic menu
Дорожная информация
- 2 Messages on route
Все сообщения о пути
- 2 Only warnings on route
Уведомляющие сообщения о пути
- 2 All warning messages
Только уведомляющие сообщения
- 2 All messages
Все виды сообщений
- 2 Geo. Filter
Географический фильтр
- 3 Within 3 km
В радиусе 3 км
- 3 Within 5 km
В радиусе 5 км

- 3 Within 10 km
В радиусе 10 км
- 3 Within 50 km
В радиусе 50 км
- 3 Within 100 km
В радиусе 100 км



- 1 Music Menu
Меню "Музыка"
- 2 Select music
Выбор источника аудиосигнала
- 2 Sound settings
Настройки аудиосистемы
- 3 Balance/Fader
"Лев.-прав./перед.-задн."
- 3 Bass/Treble
"Низкие/высокие"
- 3 Equalizer
"Эквалайзер"
- 4 Linear
"Плоская характ-ка"
- 4 Classic
"Классика"
- 4 Jazz
"Джаз"
- 4 Rock/Pop
"Рок/поп"
- 4 Techno
"Техно"

- 4 Vocal
"Вокал"
- 3 Loudness
Тонкомпенсация
- 3 Speed dependent volume
Автоматическая настройка громкости
- 3 Reset sound settings
Обнулить аудионастройки



- 1 Radio Menu
Меню "Радио"
- 2 Waveband
Диапазон AM/FM
- 3 FM
диапазон FM
- 3 AM
диапазон AM
- 2 Manual tune
Выбрать частотный диапазон
- 2 Sound settings
Настройки аудиосистемы
- 3 Balance/Fader
"Лев.-прав./перед.-задн."
- 3 Bass/Treble
"Низкие/высокие"
- 3 Equalizer
"Тип акустич. поля"
- 4 Linear
"Плоская характ-ка"

- 4 Classic
"Классика"
- 4 Jazz
"Джаз"
- 4 Rock/Pop
"Рок/поп"
- 4 Techno
"Техно"
- 4 Vocal
"Вокал"
- 3 **Loudness**
Тонкомпенсация
- 3 **Speed dependent volume**
Автоматическая настройка громкости
- 3 **Reset sound settings**
Обнулить аудионастройки



- 1 **Navigation Menu**
Меню "Навигация"
- 2 **Abort guidance/Resume guidance**
Выключ./Включ. навигацию
- 2 **Destination input**
Задать пункт прибытия
- 3 **Address input**
Задать новый адрес
- 4 Country
Страна
- 4 City
Город
- 4 Street
Улица
- 4 House number
Номер

- 4 Start route guidance
Включить навигацию
- 4 Postal code
Почтовый индекс
- 4 Save to address book
Добавить в записную книжку
- 4 Intersection
Перекресток
- 4 City district
Центр города
- 4 Geo position
Координаты GPS
- 4 Map
Задать по карте
- 3 **Navigate HOME**
Вести к моему к дому
- 3 **Choose from address book**
По записной книжке
- 3 **Choose from last destinations**
По последним пунктам прибытия
- 3 **TMC station information**
Информация о дорожном движении
- 2 **Stopovers**
Этапы
- 3 **Add stopover**
Добавить этап
- 4 Address input
Задать новый адрес
- 4 Navigate HOME
Вести к моему дому
- 4 Choose from address book
По записной книжке
- 4 Choose from last destinations
По последним пунктам прибытия

- 3 **Rearrange route**
Оптимизировать маршрут
- 3 **Replace stopover**
Заменить этап
- 3 **Delete stopover**
Удалить этап
- 3 **Recalculate**
Пересчитать маршрут
- 4 Fast route
Самый быстрый
- 4 Short route
Кратчайший
- 4 Optimized route
Оптимизирован. по времени/расстоянию
- 2 **POI search**
Поиск пунктов обслуживания
- 3 **POI nearby**
П.О. поблизости
- 3 **POI near destination**
П.О. возле пункта прибытия
- 3 **POI in city**
П.О. в городе
- 3 **POI in country**
П.О. в стране
- 3 **POI near route**
П.О. вдоль маршрута
- 2 **Route options**
Варианты наведения
- 3 **Route type**
Критерии наведения
- 4 Fast route
Быстрейший
- 4 Short route
Кратчайший

- 4 Optimized route
Оптимальный по времени/расстоянию

- 3 **Route dynamics**
С учетом дорожной ситуации

- 4 Traffic independent
Без объездов

- 4 Semi-dynamic
С подтверждением

- 3 **Avoidance criteria**
Исключающие критерии

- 4 Avoid motorways
Исключить автострады

- 4 Avoid toll roads
Исключить платные участки

- 4 Avoid ferries
Исключить паромы

- 3 **Recalculate**
Пересчитать маршрут

- 2 **Settings**
Настройки

- 3 **Navi volume**
Уровень громкости сообщений

- 3 **POI categories on Map**
Категории П.О. на карте

- 3 **Set parameters for risk areas**
Обозначить зоны повышенной опасности

- 4 Display on map
Показать на карте

- 4 Visual alert
Визуальный сигнал при приближении

- 4 Sound alert
Звуковая сигнализация при приближении



- 1 **Phone Menu**
Меню "Телефон"

- 2 **Dial number**
Набрать номер

- 2 **Dial from address book**
Звонок по записной книжке

- 2 **Call lists**
По журналу вызовов

- 2 **Connect phone**
Подключить телефон

- 3 **Search phone**
Включить поиск телефона

- 3 **Phones connected**
Подключенные телефоны

- 4 Disconnect phone
Отключить телефон

- 4 Rename phone
Переименовать телефон

- 4 Delete pairing
Удалить телефон

- 4 Delete all pairings
Удалить все телефоны

- 4 Show details
Показать подробности

- 2 **Settings**
Настройки

- 3 **Select ring tone**
Выбрать рингтон

- 3 **Phone/Ring tone volume**
Настроить громкость звонка

- 3 **Enter mailbox number**
Набрать номер сообщения



- 1 **SETUP**
УСТАНОВКИ

- 2 **System language**
Языки*

- 3 **Deutsch**
немецкий

- 3 **English**
английский

- 3 **Español**
испанский

- 3 **Français**
французский

- 3 **Italiano**
итальянский

- 3 **Nederlands**
нидерландский

- 3 **Polski**
польский

- 3 **Portuguese**
португальский

- 2 **Date & Time**
Дата и время*

- 3 **Set date & time**
Настроить дату и время

- 3 **Date format**
Формат даты

- 3 **Time format**
Формат времени

* В зависимости от модификации автомобиля.

2 Display
Индикация

3 Brightness
Яркость

3 Colour
Баланс цвета

4 Pop titanium
"pop titanium"

4 Toffee
"toffee"

4 Blue steel
"blue steel"

4 Technogrey
"technogrey"

4 Dark blue
"dark blue"

3 Map colour
Цвет карты

4 Day mode for map
дневной режим карты

4 Night mode for map
ночной режим карты

4 Auto, Day/Night for map
день/ночь автоматич.

2 Vehicle
Системы автомобиля*

3 Vehicle information
Информация о системах

4 Alert log
Журнал неисправностей

4 Status of functions
Состояние систем

2 Units
Единицы измерения

3 Temperature
Температура

4 Celsius
по Цельсию

4 Fahrenheit
по Фаренгейту

3 Metric/Imperial
Расстояния

4 Kilometres (Consumption: l/100)
км и л/100

4 Kilometres (Consumption: km/l)
км и км/л

4 Miles (Consumption: MPG)
мили (mi) и миль/gal. (MPG)

2 System
Параметры систем

3 Factory reset
Восстановить заводские настройки

3 Software version
Версия прог. обеспечения

3 Automatic scrolling
Бегущая строка

* В зависимости от модификации автомобиля.

ЧАСТО ЗАДАВАЕМЫЕ ВОПРОСЫ

ВОПРОС	ОТВЕТ	ЧТО ДЕЛАТЬ
<p>Как устранить расхождение в качестве звучания источников аудиосигнала (радиоприемника, CD-плеера, ...)?</p>	<p>Для оптимального звуковоспроизведения настройки аудиосистемы (громкость, тембр, акустическое поле, тонкомпенсация) могут адаптироваться к различным источникам аудиосигнала, что ведет к разнице звучания при смене источника (радиоприемника, CD-плеера, ...).</p>	<p>Проверьте соответствие аудионастроек (громкости, тембра, акустического поля, тонкомпенсации) каждому из источников. Так, регулировки всех функций в режиме AUDIO (высокие и низкие частоты тембра, баланс передних и задних громкоговорителей, баланс левых и правых громкоговорителей) следует перевести в среднее положение, установить "Linear" характеристику звукового поля, а функцию тонкомпенсации установить в положение "активирована" для CD-плеера и в положение "не активирована" для радиоприемника.</p>
<p>Почему компакт-диск либо систематически выбрасывается дисководом CD-плеера, либо не читается?</p>	<p>Компакт-диск перевернут, неудобочитаем, не содержит аудиоинформации или формат записанной на нем аудиоинформации не соответствует формату, на который рассчитан CD-плеер автомагнитолы.</p> <p>Компакт-диск защищен системой защиты от пиратского использования, которая не распознается CD-плеером автомагнитолы.</p>	<ul style="list-style-type: none"> - Проверьте, не перевернут ли компакт-диск в дисковом. - Проверьте состояние диска: слишком поврежденный диск читаться не будет. - Если диск записан самостоятельно, см. рекомендации в разделе "Аудиосистема". - CD-плеер автомагнитолы не предназначен для проигрывания дисков DVD. - Некоторые компакт-диски не будут читаться CD-плеером в связи с их низким качеством.
<p>Почему качество звука CD-плеера ухудшилось?</p>	<p>Компакт-диск поцарапан или он низкого качества.</p>	<p>Пользуйтесь только высококачественными компакт-дисками и храните их в надлежащих условиях.</p>
	<p>Настройки автомагнитолы (высокие и низкие частоты тембра, звуковое поле) неправильны.</p>	<p>Установите уровень высоких или низких частот тембра на 0, при этом звуковое поле не настраивайте.</p>

ВОПРОС	ОТВЕТ	ЧТО ДЕЛАТЬ
Почему внесенные в память радиостанции не работают (отсутствует звук, индицируется частота 87,5 МГц...)?	Неправильно выбран частотный диапазон.	Нажимая на клавишу BAND AST, найдите диапазон (AM, FM1, FM2, FMAST), в котором вещают внесенные в память станции.
Почему качество приема радиостанции постепенно ухудшается, а внесенные в память радиостанции не работают (отсутствует звук, индицируется частота 87,5 МГц...).	Автомобиль удалился на слишком большое расстояние от передатчика интересующей Вас радиостанции, либо в географической местности, где Вы находитесь, передатчики отсутствуют вообще.	Включите функцию RDS, чтобы система могла проверить, есть ли в данной географической зоне более мощные радиопередатчики.
	Внешние препятствия (холмы, здания, туннели, гаражи, подземные сооружения...) способны ухудшить качество приема радиосигнала, в том числе и принимаемого в режиме отслеживания местных радиостанций, вещающих в стандарте RDS.	Падение качества приема из-за помех - естественное явление, оно ни в коей мере не означает ухудшения качества радиоприемника.
	Радиоантенна либо отсутствует, либо повреждена (например, на автоматической мойке или на подземной стоянке).	Проверьте исправность антенны в сервисной сети PEUGEOT.
Почему звук прерывается на одну-две секунды в режиме радиоприема?	В моменты прерывания звука система RDS производит поиск другой частоты, которая позволила бы улучшить качество приема радиостанции.	Отключите функцию RDS если звук прерывается слишком часто и всегда на одном и том же участке дороги.
Почему через несколько минут после остановки двигателя работающая автомагнитола отключается?	Продолжительность работы автомагнитолы после остановки двигателя зависит от степени заряженности аккумуляторной батареи. Отключение автомагнитолы предусмотрено концепцией системы: она переходит в режим энергосбережения и отключается, чтобы не разряжать аккумуляторную батарею.	Запустите двигатель, чтобы зарядить батарею.

ВОПРОС	ОТВЕТ	ЧТО ДЕЛАТЬ
<p>Ячейка Traffic info TA отмечена. Однако о некоторых автомобильных заторах на маршруте не сообщается в режиме реального времени.</p>	<p>Сразу после включения системы ей требуется несколько минут на поиск и сбор информации о ситуации на дорогах.</p> <p>В некоторых странах принимается дорожная информация, относящаяся к ситуации только на самых крупных автомагистралях (автобанах).</p>	<p>Дождитесь сбора полной информации о ситуации на дорогах (и появления на карте соответствующих пиктограмм).</p> <p>Это не является неисправностью системы. Она принимает только ту информацию о ситуации на дорогах, которая имеется в эфире.</p>
<p>Я получаю предупреждение о наличии радара, находящегося вне моего маршрута.</p>	<p>Система предупреждает о наличии всех радаров в рабочей зоне перед автомобилем. Она может обнаруживать радары, расположенные на близлежащих или параллельных дорогах.</p>	<p>Увеличить масштаб для просмотра точного пункта расположения радара.</p>
<p>Не работает звуковой сигнал предупреждения о наличии радара.</p>	<p>Звуковой сигнал не активирован.</p>	<p>Активировать звуковой сигнал в Navigation Menu, Settings, Set parameters for risk areas.</p>
	<p>Громкость предупреждающего сигнала установлена на минимум.</p>	<p>Увеличить громкость предупреждающего сигнала при проезде пункта установки радара.</p>
<p>Высота над уровнем моря не показывается.</p>	<p>Инициализация системы GPS может занять до трех минут с момента ее включения чтобы установить прямую связь с тремя и более спутниками.</p>	<p>Необходимо дождаться полного выхода системы на рабочий режим. Убедитесь, что система связалась не менее, чем с тремя спутниками (длительно нажмите на клавишу SETUP, затем выберите GPS coverage).</p>
	<p>В зависимости от топографической обстановки (туннели и т.п.) или метеорологических условий качество приема сигнала со спутника системы GPS может изменяться.</p>	<p>Это нормальное явление. Работа бортовой навигационной системы зависит от условий, в которых принимается сигнал GPS.</p>
<p>Система не может просчитать маршрут.</p>	<p>Заданные Вами исключения из маршрута противоречат реальной ситуации (например, вы потребовали исключить платный проезд на платной автостраде).</p>	<p>Проверьте критерии, которые Вы потребовали исключить из маршрута.</p>

ВОПРОС	ОТВЕТ	ЧТО ДЕЛАТЬ
Почему приходится долго ждать начала проигрывания CD-диска.	При загрузке нового медианосителя система сначала считывает информацию о нем (название папки, титры композиций, имена исполнителей и т.д.).	Данная особенность работы системы считается нормальной.
Почему мне не удастся подключить свой телефон к системе громкой связи Bluetooth.	Возможно, Bluetooth телефона не активирован или система "не видит" его.	<ul style="list-style-type: none"> - Проверьте, активирован ли Bluetooth Вашего телефона. - Проверьте, "видит" ли его система.
Не слышен сигнал телефона, подключенного с помощью системы Bluetooth.	Громкость звука зависит от системы и от телефона.	Увеличьте громкость WIP Nav, при необходимости, до максимального значения и, при необходимости, увеличьте громкость сигнала на телефоне.

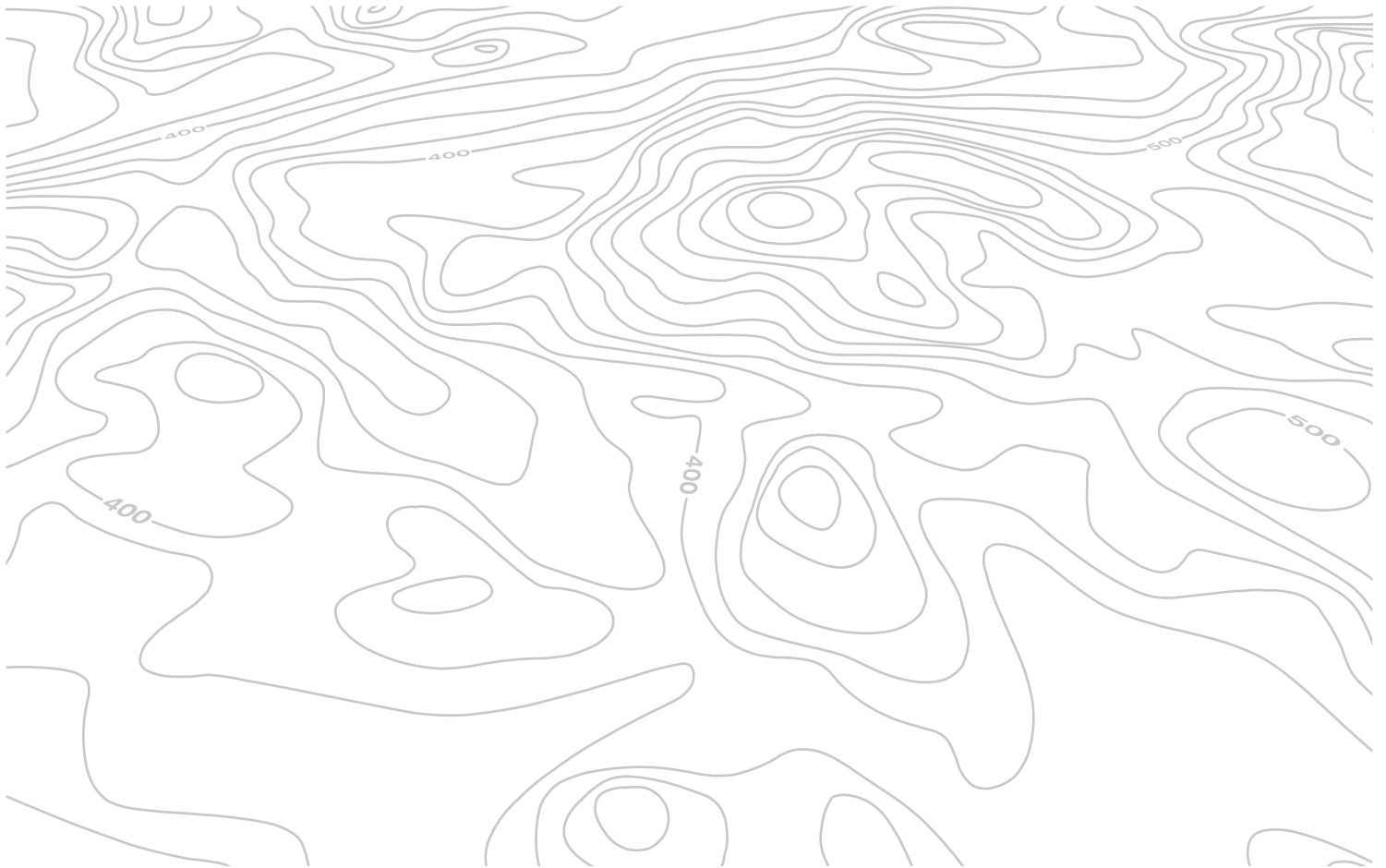

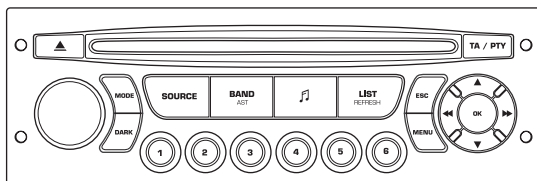

WIP SOUND

БЕСПРОВОДНАЯ ГАРНИТУРА BLUETOOTH



Система WIP Sound настроена на работу только с Вашим автомобилем. В случае ее переноса на другой автомобиль, обратитесь в сервисную сеть PEUGEOT чтобы настроить конфигурацию.



По соображениям безопасности, водитель должен осуществлять все операции, требующие особого внимания, на остановленном автомобиле.

В целях предупреждения ускоренного разряда аккумуляторной батареи автомагнитола может автоматически отключиться по истечении нескольких минут после остановки двигателя.

СОДЕРЖАНИЕ

01	Первое знакомство	стр. 9.84
02	Блок управления на рулевом колесе	стр. 9.85
03	Главное меню	стр. 9.86
04	Аудиосистема	стр. 9.87
05	USB-ридер - WIP Plug	стр. 9.90
06	WIP Bluetooth	стр. 9.93
07	Конфигурация	стр. 9.95
08	Бортовой компьютер	стр. 9.97
09	Экранные меню	стр. 9.98
	Часто задаваемые вопросы	стр. 9.103

01 ПЕРВЫЕ ШАГИ



1. Вкл./выкл. и регулировка уровня громкости.
2. Выгрузка компакт-диска.
3. Выбор режима на дисплее: функции аудио (AUDIO), бортового компьютера (TRIP) и телефона (TEL).
4. Выбор источника аудиосигнала: радиоприемник, аудио-CD/CD MP3-плеер, USB, дополнительный разъем (Jack), Streaming.
5. Выбор частотных диапазонов FM1, FM2, FMast и AM.
6. Настройки аудиосистемы: баланс передних/задних и левых/правых громкоговорителей, настройка функции тонкомпенсации и характеристик звукового поля.
7. Индикация перечня станций местного радиовещания, композиций компакт-диска или списка треков MP3.
8. Завершить текущее действие.
9. Вкл./Выкл. функции TA ("Дорожная информация"). Продолжительное нажатие: доступ к функции PTY (выбор радиопередачи по ее типу).
10. Подтвердить.
11. Автоматический поиск радиостанций в нижнем/верхнем частотном диапазоне. Выбор предыдущей/следующей композиции на CD-проигрывателе, MP3-плеере или USB.
12. Поиск радиостанций в нижнем/верхнем частотном диапазоне. Выбор предыдущего/следующего списка треков MP3. Выбор репертуара/жанра/артиста/предыдущего/последующего списка песен оборудования с USB.
13. Показ главного меню.
14. Клавиши с 1 по 6: Выбор станции из памяти. Продолжительное нажатие: внесение станции в память.
15. Клавиша DARK служит для улучшения визуального восприятия индикации на дисплее в условиях ночного вождения. Первое нажатие включает только верхнюю панель. Второе нажатие делает дисплей черным. Третье нажатие возвращает к стандартной индикации.

02 БЛОК УПРАВЛЕНИЯ НА РУЛЕВОМ КОЛЕСЕ

РАДИОПРИЕМНИК: выбор радиостанции из памяти в нижнем частотном диапазоне.
USB-ридер: выбор жанра/исполнителя/ предыдущего репертуара из плей-листа.
Выбор предыдущего элемента меню.

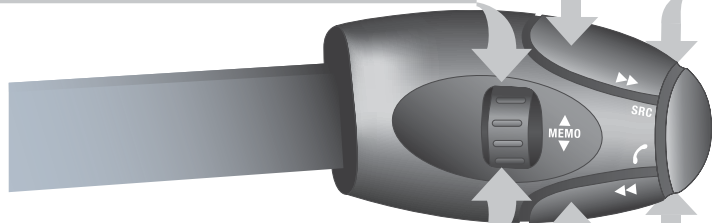

РАДИОПРИЕМНИК: выбор радиостанции из памяти в верхнем частотном диапазоне.
USB-ридер: выбор жанра/исполнителя/ следующего репертуара из плей-листа.
Выбор следующего элемента меню.

РАДИОПРИЕМНИК: автоматический поиск радиостанций в верхнем частотном диапазоне.
CD-плеер/CD-чейнджер/MP3-плеер/USB-ридер: выбор следующей композиции.
CD-плеер/CD-чейнджер/USB-ридер: постоянное нажатие: ускоренная прокрутка вперед.
Выбор предыдущей композиции.

Увеличение уровня громкости.

- Смена источника аудиосигнала.
- Подтверждение выбора.
- "Снять"/"положить" трубку.
- Нажатие более 2 секунд: доступ к меню телефона.

Отключение звука: осуществляется одновременным нажатием на кнопки увеличения и ограничения уровня громкости.
Восстановление звука осуществляется нажатием на одну из двух кнопок регулировки уровня.

Уменьшение уровня громкости.

РАДИОПРИЕМНИК: автоматический поиск радиостанций в нижнем частотном диапазоне.
CD-плеер /MP3-плеер/USB-ридер: выбор предыдущей композиции.
CD-плеер/USB-ридер: постоянное нажатие: ускоренная прокрутка назад.
Выбор следующей композиции.

03 ГЛАВНОЕ МЕНЮ

ФУНКЦИИ АУДИОСИСТЕМЫ:
автомагнитола, CD-плеер, USB,
дополнительные настройки.

ТЕЛЕФОН: гарнитура "свободные
руки", совмещение и настройка
систем, управление связью.

> МОНОХРОМНЫЙ ДИСПЛЕЙ С

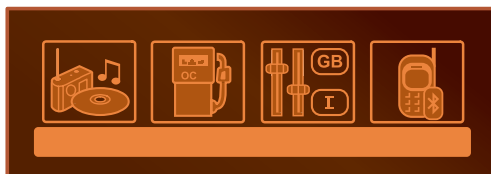

БОРТОВОЙ КОМПЬЮТЕР:
ввод расстояния, контрольные
лампы, сигнализаторы состояния
бортовых систем.

**ПЕРСОНАЛЬНЫЕ НАСТРОЙКИ И
КОНФИГУРАЦИЯ:** параметры систем,
индикация, язык сообщений.

> МОНОХРОМНЫЙ ДИСПЛЕЙ А



Полный перечень всех меню
приведен в разделе "Система
экранных меню" этой главы.

04 АУДИОСИСТЕМА



РАДИОПРИЕМНИК ВЫБОР РАДИОСТАНЦИИ

1		Последовательными нажатиями на кнопку SOURCE ("Источник аудиосигнала") выберите радиоприемник.	
2		Нажмите на клавишу BAND AST для выбора одного из диапазонов: FM1, FM2, FMast, AM.	
3		Кратко нажмите на одну из кнопок, чтобы запустить режим автоматической настройки на радиостанции.	
4		Нажмите на одну из кнопок, чтобы настроить приемник на нужную станцию вручную.	
		Нажмите на кнопку LIST REFRESH, чтобы ознакомиться с перечнем местных радиостанций (не более 30-ти). Для обновления этого перечня, удерживайте нажатие на кнопку более двух секунд.	

Внешние препятствия (холмы, здания, туннели, гаражи, подземные сооружения...) способны ухудшить качество приема радиосигнала, в том числе и принимаемого в режиме отслеживания местных радиостанций, вещающих в стандарте RDS. Падение качества приема из-за помех - естественное явление, оно ни в коей мере не означает ухудшения качеств радиоприемника.

RDS

1		Нажмите на клавишу MENU.	
2		Выберите AUDIO FUNCTIONS и нажмите на OK.	
3		Выберите функцию FM WAVEBAND PREFERENCES ("предпочитаемые станции FM-диапазона") и нажмите на OK.	
4		Выберите ACTIVATE FREQUENCY FOLLOWING (RDS) ("активировать режим отслеживания частоты RDS") и нажмите на OK. На дисплее появится аббревиатура RDS.	
		Если на дисплее индицируется RDS, Вы сможете продолжать прослушивание станции, на которую настроены. Но может случиться и так, что вещающая в стандарте RDS станция перестанет прослушиваться, поскольку ее вещательная сеть не покрывает всей территории страны, по которой Вы проезжаете.	

04 АУДИО

ПРОСЛУШАТЬ ДОРОЖНУЮ ИНФОРМАЦИЮ (ТА)



Функция передачи дорожной информации TA (Traffic Announcement) в первую очередь предназначена для прослушивания сообщений об опасности на дороге. Для ее активации достаточно найти радиостанцию, которая сможет транслировать такого рода информацию. Во время передачи дорожной информации все работающие в это время медиаустройства (радиоприемник, CD, ...) автоматически отключаются для трансляции дорожной информации. Возврат к работе включенных медиаустройств возобновится после окончания передачи сообщения.

1

TA / PTY



Нажмите на кнопку TA для активации или дезактивации функции передачи сообщений.

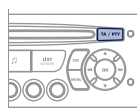

CD ПРОСЛУШИВАНИЕ КОМПАКТ-ДИСКА



В дисковод следует устанавливать компакт-диски только круглой формы. Некоторые системы защиты записей от пиратского использования, присутствующие на оригинальных или самостоятельно скопированных компакт-дисках, могут генерировать нарушения в работе аудиосистемы вне зависимости от качества CD-проигрывателя.

Проигрывание диска или компиляции треков MP3 происходит автоматически сразу после загрузки в дисковод, не нажимая на клавишу извлечения EJECT.

1



Для прослушивания загруженного диска последовательно нажмите на клавишу SOURCE ("Источник аудиосигнала") и выберите CD-проигрыватель.

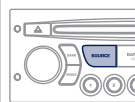

2



Нажмите на соответствующую клавишу, чтобы выбрать композицию или фрагмент.

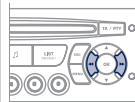

Нажмите на клавишу LIST REFRESH, чтобы вывести на дисплей список треков компакт-диска.

3



Удерживайте нажатой одну из кнопок для быстрого перехода или возврата к треку.

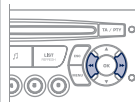

04 АУДИО

CD MP3 ПРОСЛУШИВАНИЕ КОМПИЛЯЦИИ MP3



Загрузите диск с компиляцией MP3 в дисковод. Поиск музыкальных композиций может занять нескольких секунд, прежде чем начнется их воспроизведение.



CD-плеер может прочитать до 255 файлов MP3, записанных на одном компакт-диске в восьми директориях перечня. Для более быстрого доступа к записям на компакт-диске, рекомендуется ограничиться двумя директориями. Во время прослушивания порядок папок не соблюдается. Все файлы показаны на одном и том же уровне.

1



Для прослушивания загруженного диска последовательно нажмите на клавишу SOURCE ("Источник аудиосигнала") и выберите CD-плеер.

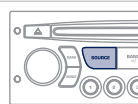

2



Нажмите на соответствующую клавишу, чтобы выбрать композицию или фрагмент.

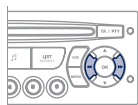

Нажмите на клавишу LIST REFRESH, чтобы вывести на дисплей список треков записанной на компакт-диск компиляции MP3.

3



При длительном нажатии на одну из клавиш можно быстро пролистывать треки или быстро вернуться в список треков.

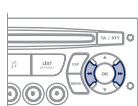

CD MP3 ИНФОРМАЦИЯ И РЕКОМЕНДАЦИИ



Формат MP3, представляющий собой аббревиатуру стандарта MPEG 1,2 & 2.5 Audio Layer 3, является программой сжатия аудиофайлов, позволяющей записать десятки музыкальных композиций на одном компакт-диске.



Для записи в формате CDR или CDRW рекомендуется пользоваться программой, отвечающей требованиям стандарта ISO 9660 уровня 1,2 или Joliet.

Проигрывание дисков, записанных в каком-либо другом формате, может оказаться невозможным или некорректным.

Записи на одном диске следует осуществлять в одной стандартной программе на минимальной скорости (4x максимум) для достижения оптимальных акустических характеристик.

Для многократных записей на одном компакт-диске рекомендуется пользоваться программой, записывающей в стандарте Joliet.



На магнитоле допускается проигрывать файлы только с расширением ".mp3" в диапазоне 22,05 кГц или 44,1 кГц. Все остальные файлы (типа .wma, .mp4, .m3u...) системой не проигрываются.



В названиях файлов должно содержаться не более 20 знаков, среди которых не должно быть графических символов и знаков пунктуации (напр.: " ? ; ù), которые могут помешать проигрыванию композиций и их индикации на дисплее.



Чистые CD-диски не распознаются и могут повредить аппаратуру.

05 USB РИДЕР - WIP PLUG

ИСПОЛЬЗОВАНИЕ РАЗЪЕМА USB - WIP PLUG

Перечень совместимых с системой устройств и информацию о параметрах сжатия можно получить в сервисной сети PEUGEOT.

1

Данное устройство состоит из USB-порта и разъема "Jack". Файлы в аудиоформате передаются с переносного устройства, например, цифрового проигрывателя или флеш-карты USB на систему WIP Sound. Прослушивание возможно через бортовые громкоговорители.

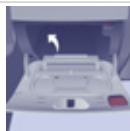

2

Флеш-карта USB (1.1, 1.2 и 2.0) или Irod® 5-го или более нового поколения:

- флеш-карты USB должны быть отформатированы в FAT или FAT 32 (NTFS не поддерживается),
- обязателен шнур Irod®,
- навигация по списку файлов выполняется при помощи кнопок управления на руле,
- следует регулярно производить обновления программного обеспечения IPod для более качественного соединения.



3

Другие считывающие устройства Irod® предыдущих поколений и устройства, использующие протокол MTP*:

- считывание только при наличии шнура Jack-Jack (нет в комплекте),
- поиск по списку файлов осуществляется при помощи переносного устройства.



ПОДКЛЮЧЕНИЕ ФЛЕШ-КАРТЫ USB

1

Вставьте флеш-карту в разъем - напрямую или при помощи специального шнура. Если автомагнитола включена, USB источник заработает сразу после подключения. Считывание будет произведено автоматически после короткой паузы, зависящей от памяти флеш-карты USB.



При этом распознаются файлы в форматах .mp3 (только "mpeg1 layer 3"), .wma (только "standard 9", сжатие 128 кбит/сек.), .wav и .ogg.

Распознаются плей-листы в формате m3u, .pls, .wpl.

!

Система составляет плей-листы (во временном накопителе) в течение времени, зависящего от памяти флеш-карты USB.

Во время этого процесса другие функции системы остаются доступными для пользования.

Плей-листы обновляются при каждом выключении зажигания, либо при подключении устройства USB.

Во время первого подключения дорожки распределяются по папкам. Во время повторного подключения выбранная ранее структура распределения файлов сохраняется.

* Наличие зависит от комплектации автомобиля.

05 USB УСТРОЙСТВО - WIP PLUG

ИСПОЛЬЗОВАНИЕ РАЗЪЕМА USB - WIP PLUG

2

Нажмите и удерживайте клавишу LIST для доступа к различным классификациям. Выберите Папку/Исполнителя/Жанр/Плей-лист, нажмите на ОК для выбора классификации, затем еще раз на ОК для подтверждения выбора.



- Папки: поиск в папках, содержащих читаемые аудиоустройствами файлы, расположенные в алфавитном порядке без взаимосвязи.
- Исполнители: поиск исполнителей по именам системе ID3 Tag, расположенным в алфавитном порядке.
- Жанр: поиск по жанрам, классифицированным в ID3 Tag.
- Плей-листы: поиск по плей-листам, сохраненным в памяти USB-устройства.

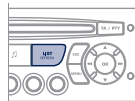

3

Коротко нажмите на LIST для просмотра перечня папок, выбранного ранее.



Перемещение по перечню осуществляйте при помощи кнопок "влево/вправо" и "вверх/вниз". Подтвердите свой выбор нажатием на ОК.

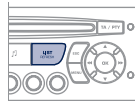

4



Нажмите на одну из этих кнопок для перехода к предыдущей/следующей дорожке воспроизводимого перечня. Удерживайте нажатой одну из кнопок для ускоренной перемотки вперед или назад.

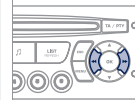

5



Нажмите на одну из этих клавиш для доступа к Жанру, Папке, Исполнителю или предыдущему/следующему отрывку в воспроизводимом перечне.

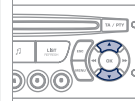

ПОДКЛЮЧЕНИЕ IPOD® ЧЕРЕЗ РАЗЪЕМ USB

1

Используемые перечни: Исполнитель, Жанр и Перечень произведений (в соответствии с информацией в iPod®). Выбор и Навигация описаны в предыдущих разделах, с 1-го по 5-й.

!

Не подключайте к USB-разъему жесткие диски или USB-устройства, не являющиеся аудиооборудованием. Это может вывести из строя Вашу бортовую систему.

05 USB УСТРОЙСТВО - WIP PLUG

КАК ПОЛЬЗОВАТЬСЯ ДОПОЛНИТЕЛЬНЫМ ВХОДОМ (AUX)

Разъем JACK или USB (в зависимости от комплектации автомобиля)



Дополнительный вход JACK или USB позволяет подключить переносное устройство (MP3-плеер и т.п.).



Не подключайте одно и то же устройство одновременно через разъемы USB и JACK.

1

Подключите переносное устройство (напр., MP3-плеер и т.п.) к разъему JACK или USB при помощи соответствующего кабеля (он не поставляется в комплектации автомобиля).



2



Последовательно нажимая на клавишу SOURCE, выберите функцию AUX.

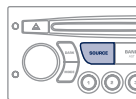

НАСТРОЙКА ГРОМКОСТИ ПЕРЕНОСНОГО УСТРОЙСТВА

1

Сначала настройте уровень громкости своего переносного устройства.



2



Затем настройте громкость своей бортовой автомагнитолы.

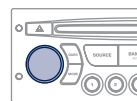

Индикация параметров и управление функциями осуществляются с переносного устройства.



06 WIP BLUETOOTH



ТЕЛЕФОН И BLUETOOTH

ДИСПЛЕЙ С

(ВОХДИТ В КОМПЛЕКТАЦИЮ В ЗАВИСИМОСТИ ОТ МОДЕЛИ И ВЕРСИИ АВТОМОБИЛЯ)

Возможности системы зависят от сети, SIM-карты и совместимости систем Bluetooth на используемых аппаратах.

Изучите в Руководстве к своему телефону и узнайте у своего оператора сотовой связи, к каким услугам Вы имеете доступ. Перечень сотовых телефонов с наилучшим набором функций можно найти в сервисной сети. Обратитесь в сервисную сеть PEUGEOT.

СИНХРОНИЗАЦИЯ ТЕЛЕФОНА



По соображениям безопасности и необходимости уделить особое внимание этому виду настроек, синхронизацию мобильного телефона Bluetooth с системой громкой связи Bluetooth вашей автомагнитолы следует осуществлять на остановленном автомобиле, не выключая зажигания.

1

Активируйте функцию Bluetooth телефона.



2



Нажмите на клавишу MENU.

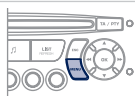

3



Выберите в меню:

- Телефон Bluetooth - Аудио
- Конфигурация Bluetooth
- Поиск Bluetooth

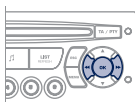

4

На экране появится сообщение "Ведется поиск...".

5

4 первых телефона отображаются в этом окне.



Меню ТЕЛЕФОН позволяет также выбрать следующие функции: Репертуар*, Журнал звонков, Проведение синхронизации.

* При полной совместимости вашего телефона.

6

Выберите из списка телефон для подключения. Одновременно Вы можете подключить только один телефон.

7

На экране появится виртуальная клавиатура: введите код из 4 цифр (минимум 4 цифры). Подтвердите нажатием на кнопку ОК.

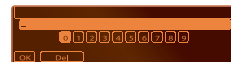

8

На экране выбранного телефона появится сообщение: для синхронизации введите тот же код на другом телефоне, затем нажмите ОК. Число повторов вводимого кода ограничено.



9

На экране появится сообщение "Соединение с "номер_телефона" выполнено".

10

Разрешенное автоматическое подключение возможно только после установки конфигурации телефона. Репертуар и журнал звонков доступны после проведения синхронизации.



Синхронизация может также быть выполнена с телефона.

06 WIP BLUETOOTH



ПРИЕМ ТЕЛЕФОННОГО ВЫЗОВА

- 1 Поступивший к Вам вызов сопровождается телефонным звонком, а на экране многофункционального дисплея появляется сообщение.

- 2  Пользуясь кнопками, выберите закладку YES ("Да") на дисплее и подтвердите нажатием на кнопку ОК.

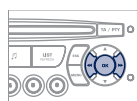

- 2  Нажмите на ОК подрулевого переключателя, чтобы ответить на вызов.

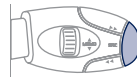

КАК ПОЗВОНИТЬ

- 1 Из меню "Bluetooth telephone function - Audio menu" выберите "Выполнить телефонный звонок", затем "Позвонить", "Журнал звонков" или "Записная книжка".

- 2 Нажмите и удерживайте более 2 секунд внешнюю часть кнопки подрулевого переключателя, чтобы открыть записную книжку.

Или
Для набора номера используйте клавиши Вашего телефона, на остановленном автомобиле.

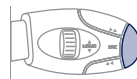

ОБМЕН ИНФОРМАЦИЕЙ МЕЖДУ АУДИОСИСТЕМОЙ И BLUETOOTH

- 1  Воспроизведение по беспроводной связи музыкальных файлов с телефона с помощью аудиосистемы. Телефон должен обеспечивать работу с соответствующими системами Bluetooth (Системы A2DP/AVRCP).

- 1 Выполнить синхронизацию между телефоном и автомобилем. Синхронизация может быть выполнена через меню автомобильного телефона или посредством клавиатуры телефона. См. этапы с 1 по 10 на предыдущих страницах. Во время фазы синхронизации автомобиль должен быть остановлен, а ключ находится в замке зажигания.



- 2 Выберите в телефонном меню нужный номер для соединения. Аудиосистема автоматически подключится к новому синхронизированному телефону.

- 3  Активируйте источник обмена информацией, нажав на кнопку SOURCE*. Прослушивание отдельных композиций возможно при помощи клавиш автомагнитолы или при помощи клавиш на рулевом колесе**. Текстовая информация выводится на экран.

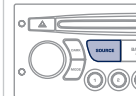

* В некоторых случаях, запуск аудиофайлов должен производиться при помощи клавиатуры.

** Если телефон поддерживает эту функцию.

07 НАСТРОЙКИ



НАСТРОЙКА КАЛЕНДАРЯ И ЧАСОВ ЭКРАН А

1



Нажмите на кнопку MENU ("Меню").

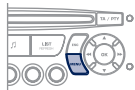

2



Пользуясь стрелками, выберите функцию DISPLAY ("Настройки индикации на дисплее").

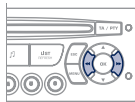

3



Нажмите, чтобы подтвердить выбор.

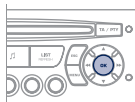

4



Пользуясь стрелками, выберите функцию YEAR ("Год").

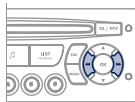

5



Нажмите, чтобы подтвердить выбор.

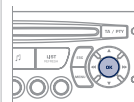

6



Настройте этот параметр.

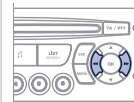

7



Нажмите, чтобы подтвердить выбор.

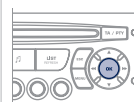

8



Вернитесь к первому этапу и настройте параметры МЕСЯЦ, ДЕНЬ, ЧАСЫ, МИНУТЫ.

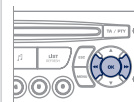

07 КОНФИГУРАЦИЯ

НАСТРОЙКА КАЛЕНДАРЯ И ЧАСОВ ДИСПЛЕЙ С

1



Нажмите на кнопку MENU ("Меню").

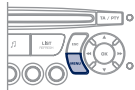

2



Перемещая стрелки, выберите функцию PERSONALISATION CONFIGURATION ("Персональные настройки").

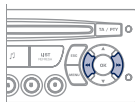

3



Нажмите, чтобы подтвердить выбор.

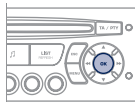

4



Перемещая стрелки, выберите функцию DISPLAY CONFIGURATION ("Конфигурация дисплея").

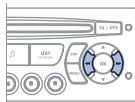

5



Нажмите, чтобы подтвердить выбор.

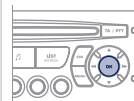

6



Перемещая стрелки, выберите функцию ADJUST THE DATE AND TIME ("Настройка календаря и часов").

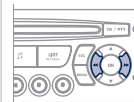

7



Нажмите, чтобы подтвердить выбор.

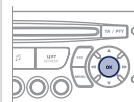

8



Настройте поочередно все параметры и подтвердите нажатием на OK. Затем выберите на дисплее закладку OK и подтвердите выбор.

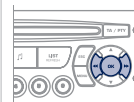

08 БОРТОВОЙ КОМПЬЮТЕР



При каждом нажатии на торцевую кнопку выключателя стеклоочистителя последовательно индицируется информация бортового компьютера - в зависимости от дисплея.

МОНОХРОМНЫЙ ДИСПЛЕЙ А



При последовательных нажатиях на дисплей выводятся:

- Запас хода по топливу (автономность),
- Текущий расход топлива,
- Пройденное расстояние,
- Средний расход топлива,
- Средняя скорость пробега.

МОНОХРОМНЫЙ ДИСПЛЕЙ С



- закладка "автомобиль", содержащая:
 - сведения об автономности, текущем расходе топлива и остатке пробега до пункта назначения,
- закладка "1" (1-й участок пробега), содержащая:
 - сведения о средней скорости пробега, среднем расходе топлива и пройденном пути на участке пробега "1",
- закладка "2" (2-й участок пробега), содержащая такую же информацию по второму участку пробега.



Установка на ноль

Выведите индикацию нужного участка пробега и нажмите на кнопку более двух секунд.

НЕКОТОРЫЕ ОПРЕДЕЛЕНИЯ

Автономность: показывает количество километров, которое может быть еще пройдено с оставшимся в баке запасом топлива из расчета среднего расхода топлива, определенного системой по пробегу нескольких последних километров.

Этот параметр может существенно изменяться в зависимости от изменившихся условий и стиля вождения или рельефа пути.

Как только автономность составит менее 30 км, загорятся "прочерки". После дозаправки не менее 10 литров система пересчитывает параметр автономности и он вновь покажется, как только автономность превысит 100 км.

Если на движущемся автомобиле "прочерки" горят слишком долго вместо цифр, обратитесь в сервисную сеть PEUGEOT.

Текущий расход топлива: данная функция работает только при движении со скоростью выше 30 км/ч.

Средний расход топлива: это усредненное количество топлива, израсходованного с момента последнего обнуления счетчика на компьютере.

Пройденный путь: это расстояние, пройденное с момента последнего обнуления показаний бортового компьютера.

Расстояние, оставшееся до пункта назначения: это расстояние, остающееся до заданного водителем пункта назначения. Оно мгновенно подсчитывается навигационной системой, если она включена.

Средняя скорость: это скорость, подсчитанная с момента последнего обнуления показаний бортового компьютера (при включенном зажигании).

09 ЭКРАННЫЕ МЕНЮ

01:17 20°
27 МАИ 2011

МОНОХРОМНЫЙ ДИСПЛЕЙ А

- 1 RADIO-CD
РАДИО-CD
- 2 RDS SEARCH
СЛЕЖЕНИЕ RDS
- 2 REG MODE
РЕЖИМ REG
- 2 CD REPEAT
ПОВТОР CD
- 2 RANDOM PLAY
СЛУЧ. ПОРЯДОК



1 ОСНОВНАЯ ФУНКЦИЯ

- 2 ВЫБОР А
- 3 ВЫБОР А1
- 3 ВЫБОР А2
- 2 ВЫБОР В...

1 VEHICLE CONFIG КОНФИГ. АВТОМОБ.*

- 2 REV WIPE ACT
ОЧ-ЛЪ З/СТЕКЛА, З/ХОД
- 2 GUIDE LAMPS
СВЕТ. ДОРОЖКА

* Параметры могут различаться в зависимости от варианта исполнения автомобиля.

1 OPTIONS ДОПОЛНИТЕЛЬНЫЕ ВОЗМОЖНОСТИ

- 2 DIAGNOSTICS
ДИАГНОСТИКА
- 3 CONSULT
ОБРАТИТЬСЯ ЗА КОНСУЛЬТАЦИЕЙ
- 3 ABANDON
ВЫЙТИ

1 UNITS ЕД. ИЗМЕРЕНИЯ

- 2 TEMPERATURE: °CELSIUS/°FAHRENHEIT
ТЕМПЕРАТУРА: °С (ПО ЦЕЛЬСИУ)/°F (ПО ФАРЕНГЕЙТУ)
- 2 FUEL CONSUMPTION: KM/L - L/100 - MPG
РАСХОД ТОПЛИВА : КМ/Л - Л/100 - МРГ

09 МЕНЮ ДИСПЛЕЯ

01:17 20°C
27 APR 2011

1 DISPLAY ADJUST
НАСТРОЙКА ДИСПЛЕЯ

2 YEAR
ГОД

2 MONTH
МЕСЯЦ

2 DATE
ДЕНЬ

2 HOUR
ЧАСЫ

2 MINUTES
МИНУТЫ

2 12 H/24 H MODE
ИНДИКАЦИЯ 12 Ч/24 Ч

1 LANGUAGE
ЯЗЫКИ

2 FRANCAIS
ФРАНЦУЗСКИЙ

2 ITALIANO
ИТАЛЬЯНСКИЙ

2 NEDERLANDS
НИДЕРЛАНДСКИЙ

2 PORTUGUES
ПОРТУГАЛЬСКИЙ

2 PORTUGUES-BRASIL
ПОРТУГАЛЬСКИЙ (БРАЗИЛ. ДИАЛЕКТ)

2 DEUTSCH
НЕМЕЦКИЙ

2 ENGLISH
АНГЛИЙСКИЙ

2 ESPANOL
ИСПАНСКИЙ

09 МЕНЮ ДИСПЛЕЯ



МОНОХРОМНЫЙ ДИСПЛЕЙ С



Нажмите на кнопку ОК для доступа в меню на экране дисплея:

РАДИО

- 1 activate/deactivate RDS
включить/выключить RDS
- 1 activate/deactivate REG mode
включить/выключить режим REG
- 1 activate/deactivate radiotext
включить/выключить радиотекст

CD/CD MP3

- 1 activate/deactivate Intro
включить/выключить "Intro"
- 1 activate/deactivate track repeat (the entire current CD for CD, the entire current folder for MP3 CD)
включить/выключить повторение треков (всего компакт-диска в формате CD; всего текущего списка, если это CD MP3)
- 1 activate/deactivate random play (the entire current CD for CD, the entire current folder for MP3 CD)
включить/отключить произвольное воспроизведение (всего компакт-диска в формате CD; всего текущего списка, если это CD MP3)

USB

- 1 activate/deactivate track repeat (of the current folder/artist/genre/playlist)
включить/отключить повторение треков (списка/исполнителя/жанра/текущего плей-листа)
- 1 activate/deactivate random play (of the current folder/artist/genre/playlist)
включить/отключить произвольное воспроизведение (списка/исполнителя/жанра/текущего плей-листа)

09 МЕНЮ ДИСПЛЕЯ



МОНОХРОМНЫЙ ДИСПЛЕЙ С

При нажатии на кнопку MENU на дисплей выводятся:



1 AUDIO FUNCTIONS ФУНКЦИИ АУДИОСИСТЕМЫ

2 FM BAND PREFERENCES ПРЕДПОЧТЕНИЯ В ДИАПАЗОНЕ FM

3 alternative frequencies (RDS) отслеживание частоты (RDS)

4 activate/deactivate
активировать/отключить

3 regional mode (REG) слежение за местными станциями (REG)

4 activate/deactivate
активировать/отключить

3 radio-text information (RDTXT) показ радиотекста (RDTXT)

4 activate/deactivate
активировать/отключить

2 PLAY MODES РЕЖИМЫ СЧИТЫВАНИЯ ИНФОРМАЦИИ

3 album repeat (RPT)
повтор альбома (RPT)

4 activate/deactivate
активировать/отключить

3 track random play (RDM)
прослушивание в произвольном порядке (RDM)

4 activate/deactivate
активировать/отключить



1 TRIP COMPUTER БОРТОВОЙ КОМПЬЮТЕР

2 ENTER DISTANCE TO DESTINATION ВНЕСЕНИЕ ПАРАМЕТРА РАССТОЯНИЯ

3 Distance: x miles
Расстояние: x км

2 ALERT LOG ЖУРНАЛ ЗАПИСИ СБОЕВ

3 Diagnostics
Диагностика систем автомобиля

2 STATUS OF THE FUNCTIONS СОСТОЯНИЕ СИСТЕМ*

3 Functions activated or deactivated
Активные и неактивные системы

* Параметры могут различаться в зависимости от варианта исполнения автомобиля.



1 PERSONALISATION-CONFIGURATION ПЕРСОНАЛЬНЫЕ НАСТРОЙКИ И КОНФИГУРАЦИЯ

2 DEFINE THE VEHICLE PARAMETERS ОПРЕДЕЛИТЬ ПАРАМЕТРЫ СИСТЕМ АВТОМОБИЛЯ*

2 DISPLAY CONFIGURATION НАСТРОЙКИ ДИСПЛЕЯ

3 video brightness adjustment
настройка яркости видео

4 normal video
видео норм. режим

4 inverse video
видео переключение

4 brightness (- +) adjustment
настройка яркости (- +)

3 date and time adjustment
настройка календаря и часов

3 day/month/year adjustment
настройка день/месяц/год

4 hour/minute adjustment
настройка час/мин

4 choice of 12 h/24 h mode
индикация 12 ч/24 ч

3 choice of units
выбор единиц измерения

4 l/100 km - mpg - km/l
л/100 км - mpg - км/л

4 °Celsius/°Fahrenheit
°C (по Цельсию)/°F° (по Фаренгейту)

2 CHOICE OF LANGUAGE
ВЫБОР ЯЗЫКА

09 МЕНЮ ДИСПЛЕЯ



1 BLUETOOTH TELEPHONE
ТЕЛЕФОН BLUETOOTH

2 BLUETOOTH CONFIGURATION
СИНХРОНИЗАЦИЯ BLUETOOTH

3 Connect/Disconnect a device
Подключить/Отключить устройство

3 Telephone function
Функция "Телефон"

3 Audio Streaming function
Функция "Audio Streaming"

4 Consult the paired device
Проверить наличие второго аппарата

4 Delete a paired device
Удалить второй аппарат

4 Perform a Bluetooth search
Выполнить поиск Bluetooth

2 CALL
ВЫЗОВ

3 Calls list
Журнал звонков

4 Directory
Перечень

2 MANAGE THE TELEPHONE CALL
УПРАВЛЕНИЕ ТЕЛЕФОННЫМ ВЫЗОВОМ

3 Terminate the current call
Завершить телефонный разговор

3 Activate private mode
Активировать конфиденциальный режим

ЧАСТО ЗАДАВАЕМЫЕ ВОПРОСЫ

ВОПРОС	ОТВЕТ	ЧТО ДЕЛАТЬ
Как устранить расхождение в качестве звучания источников аудиосигнала (радиоприемника, CD-плеера...)?	Для оптимального звуковоспроизведения настройки аудиосистемы (громкость, тембр, акустическое поле, тонкомпенсация) могут адаптироваться к различным источникам аудиосигнала, что ведет к разнице звучания при смене источника (радиоприемника, CD-плеера...).	Проверьте соответствие аудионастроек (громкости, тембра, акустического поля, тонкомпенсации) каждому из источников. Так, регулировки всех функций в режиме AUDIO (высокие и низкие частоты тембра, баланс передних и задних громкоговорителей, баланс левых и правых громкоговорителей) следует перевести в среднее положение, установить "плоскую" характеристику звукового поля, а функцию тонкомпенсации установить в положение "активирована" для CD-плеера и в положение "не активирована" для радиоприемника.
Почему компакт-диск либо систематически выбрасывается дисководом CD-плеера, либо не читается?	Компакт-диск перевернут, неудобочитаем, не содержит аудиоинформации или формат записанной на нем аудиоинформации не соответствует формату, на который рассчитан CD-плеер автомагнитолы. Компакт-диск защищен системой защиты от пиратского использования, которая не распознается CD-плеером автомагнитолы.	<ul style="list-style-type: none"> - Проверьте, не перевернут ли компакт-диск в дисковом де. - Проверьте состояние диска: слишком поврежденный диск читаться не будет. - Если диск записан самостоятельно, см. рекомендации в разделе "Аудиосистема". - CD-плеер автомагнитолы не предназначен для проигрывания дисков DVD. - Некоторые компакт-диски не будут читаться CD-плеером в связи с их низким качеством.
На экране появляется сообщение "Ошибка периферийного оборудования, подключаемого к разъему USB". Соединение с Bluetooth разорвано.	Недостаточный уровень заряда аккумуляторной батареи периферийного устройства.	Требуется подзарядка аккумуляторной батареи периферийного оборудования.
	Флеш-карта USB не распознается. Поврежденная флеш-карта.	Отформатируйте флеш-карту.
Почему качество звука CD-плеера ухудшилось?	Компакт-диск поцарапан или он низкого качества.	Пользуйтесь только высококачественными компакт-дисками и храните их в надлежащих условиях.
	Настройки автомагнитолы (высокие и низкие частоты тембра, звуковое поле) неправильны.	Установите уровень высоких или низких частот тембра на 0, при этом звуковое поле не настраивайте.

ВОПРОС	ОТВЕТ	ЧТО ДЕЛАТЬ
Почему внесенные в память радиостанции не работают (отсутствует звук, индицируется частота 87,5 МГц...)?	Неправильно выбран частотный диапазон.	Нажимая на клавишу BAND AST, найдите диапазон (AM, FM1, FM2, FMAST), в котором вещают внесенные в память станции.
Символ дорожной информации (ТА) индицируется. Почему информация не поступает?	Станция, на которую настроен радиоприемник, не участвует в региональной сети, передающей дорожную информацию.	Настройтесь на ту станцию, которая передает новостные сводки о ситуации на дорогах.
Почему качество приема радиостанции постепенно ухудшается, а внесенные в память радиостанции не работают (отсутствует звук, индицируется частота 87,5 МГц...).	Автомобиль отдалился на слишком большое расстояние от передатчика интересующей Вас радиостанции, либо в географической местности, где Вы находитесь, передатчики отсутствуют вообще.	Включите функцию RDS, чтобы система могла проверить, есть ли в данной географической зоне более мощные радиопередатчики.
	Внешние препятствия (холмы, здания, туннели, гаражи, подземные сооружения...) способны ухудшить качество приема радиосигнала, в том числе и принимаемого в режиме отслеживания местных радиостанций, вещающих в стандарте RDS.	Падение качества приема из-за помех - естественное явление, оно ни в коей мере не означает ухудшения качества радиоприемника.
	Радиоантенна либо отсутствует, либо повреждена (например, на автоматической мойке или на подземной стоянке).	Проверьте исправность антенны в сервисной сети PEUGEOT.
Почему звук прерывается на одну-две секунды в режиме радиоприема?	В моменты прерывания звука система RDS производит поиск другой частоты, которая позволила бы улучшить качество приема радиостанции.	Отключите функцию RDS если звук прерывается слишком часто и всегда на одном и том же участке дороги.
Почему через несколько минут после остановки двигателя работающая автомагнитола отключается?	Продолжительность работы автомагнитолы после остановки двигателя зависит от степени заряженности аккумуляторной батареи. Отключение автомагнитолы предусмотрено концепцией системы: она переходит в режим энергосбережения и отключается, чтобы не разряжать аккумуляторную батарею.	Запустите двигатель, чтобы зарядить батарею.
Что означает сообщение на дисплее "перегрев аудиосистемы"?	Чтобы защитить аппаратуру от перегрева в случае чрезмерного повышения температуры окружающей среды, в автомагнитоле автоматически включается термозащитный режим, который либо понижает уровень громкости, либо блокирует работу CD-плеера.	Выключите на несколько минут аудиосистему, чтобы дать ей остыть.

НАРУЖНОЕ ОБОРУДОВАНИЕ

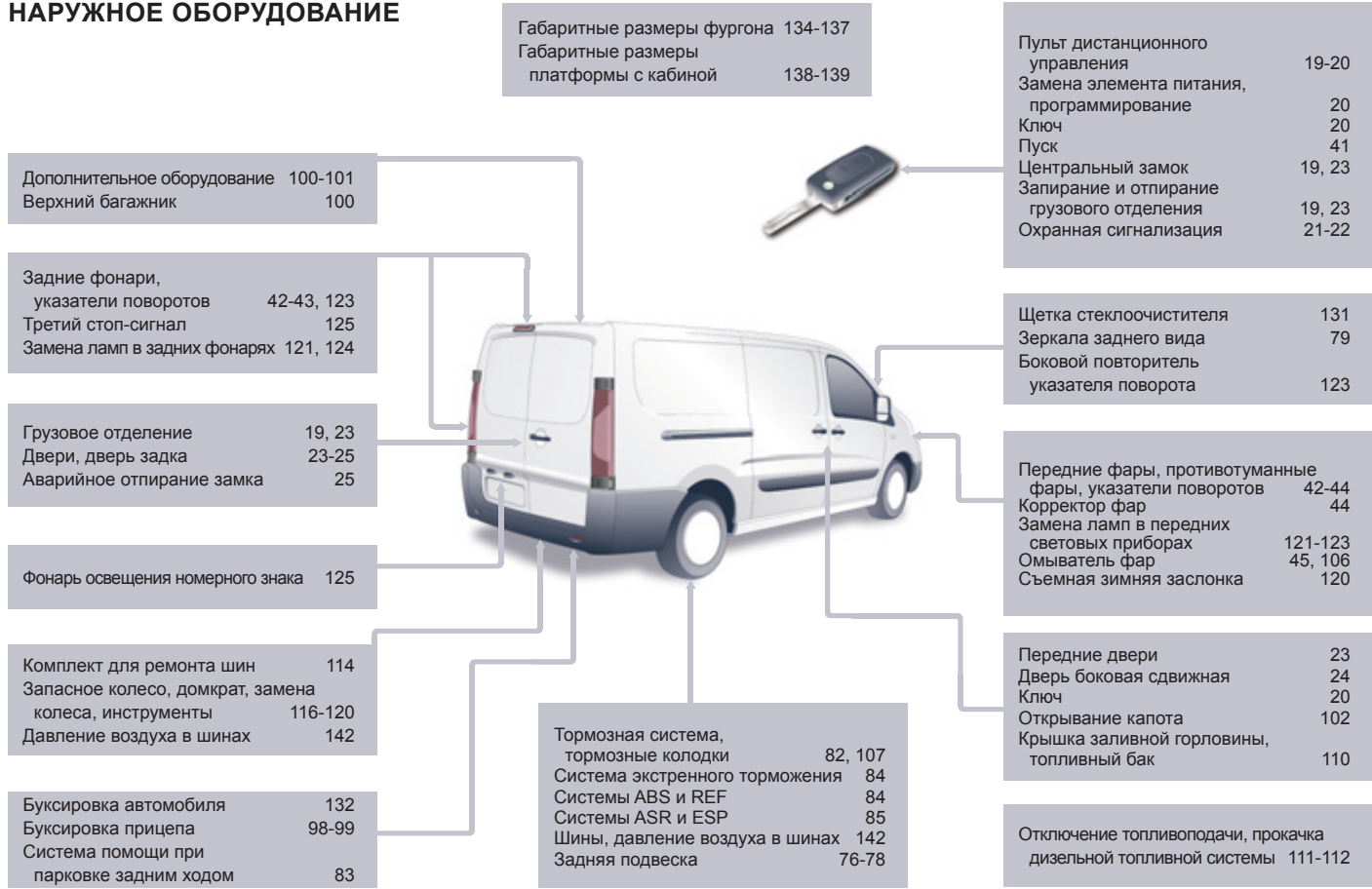

Габаритные размеры фургона 134-137
 Габаритные размеры платформы с кабиной 138-139

Дополнительное оборудование 100-101
 Верхний багажник 100

Задние фонари, указатели поворотов 42-43, 123
 Третий стоп-сигнал 125
 Замена ламп в задних фонарях 121, 124

Грузовое отделение 19, 23
 Двери, дверь задка 23-25
 Аварийное отпирание замка 25

Фонарь освещения номерного знака 125

Комплект для ремонта шин 114
 Запасное колесо, домкрат, замена колеса, инструменты 116-120
 Давление воздуха в шинах 142

Буксировка автомобиля 132
 Буксировка прицепа 98-99
 Система помощи при парковке задним ходом 83

Тормозная система, тормозные колодки 82, 107
 Система экстренного торможения 84
 Системы ABS и REF 84
 Системы ASR и ESP 85
 Шины, давление воздуха в шинах 142
 Задняя подвеска 76-78

Пульт дистанционного управления 19-20
 Замена элемента питания, программирование 20
 Ключ 20
 Пуск 41
 Центральный замок 19, 23
 Запирание и отпирание грузового отделения 19, 23
 Охранная сигнализация 21-22

Щетка стеклоочистителя 131
 Зеркала заднего вида 79
 Боковой повторитель указателя поворота 123

Передние фары, противотуманные фары, указатели поворотов 42-44
 Корректор фар 44
 Замена ламп в передних световых приборах 121-123
 Омыватель фар 45, 106
 Съемная зимняя заслонка 120

Передние двери 23
 Дверь боковая сдвижная 24
 Ключ 20
 Открывание капота 102
 Крышка заливной горловины, топливный бак 110

Отключение топливоподдачи, прокачка дизельной топливной системы 111-112

Оборудование места водителя

ОБОРУДОВАНИЕ МЕСТА ВОДИТЕЛЯ

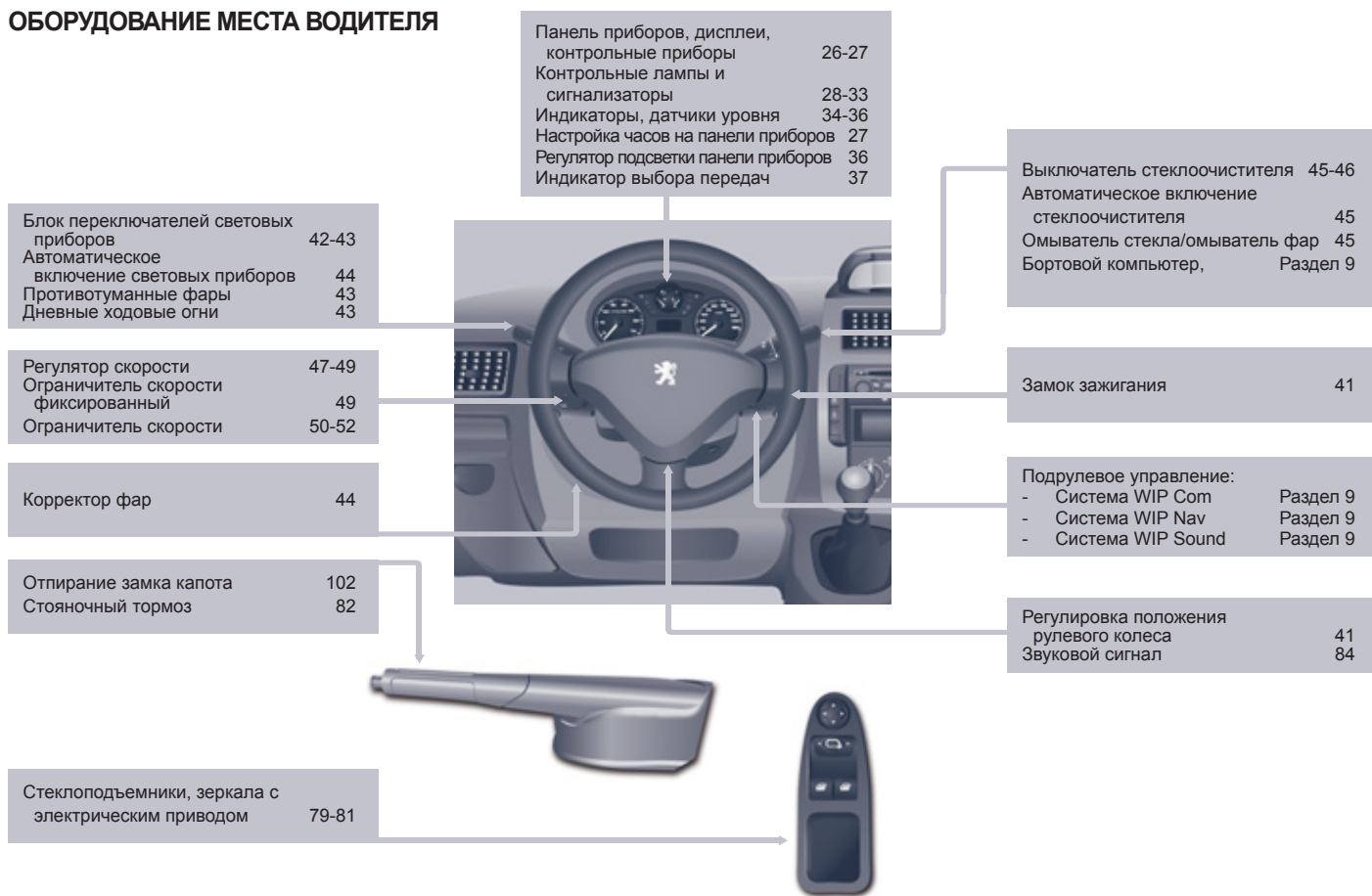

Внутрисалонное зеркало заднего вида	80
Дистанционная оплата проезда	71

Выключатели	
- центрального замка	23
- замка грузового отсека	23
- охранной сигнализации	21-22
- система помощи при парковке	83
- системы ASR и ESP	85

Высокие технологии на борту	Раздел 9
- Вызов неотложной или технической помощи	
- Система WIP Com	
- Система WIP Nav	
- Система WIP Sound	

Коробка передач	37-40
-----------------	-------

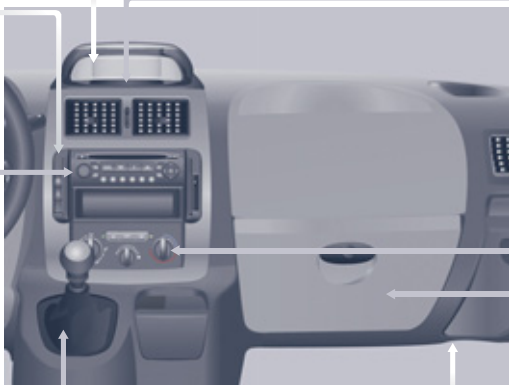
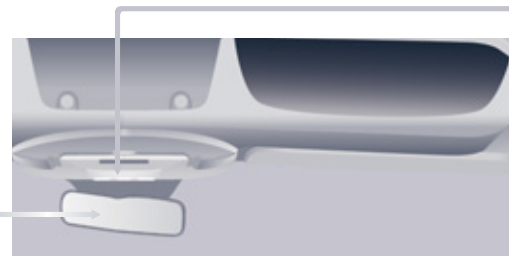

Блок предохранителей в панели приборов, справа	127
Отключение подушки безопасности пассажира	92

Плафоны	71, 123
Контрольная лампа над ветровым стеклом	26
Подогрев сидений	65

Дисплеи и поступающая на них информация	Раздел 9
Настройка часов на дисплее	Раздел 9

Фонари аварийной сигнализации	82
-------------------------------	----

Отопление, вентиляция	
- ручное управление микроклиматом	53-54
- кондиционер воздуха	53
- рециркуляция воздуха	54
Кондиционер с раздельными регулировками	55-57
Удаление инея и конденсата со стекла	59-60
Дополнительный обогрев	61-62

Обустройство кабины	68-70
- перчаточный ящик,	
- полка над ветровым стеклом,	
- пепельница,	
- противосолнечный козырек,	
- розетка 12 вольт,	
- карман для квитанций, билетов и проч.,	
- лоток для мелких предметов.	

Оборудование и принадлежности салона

ОБОРУДОВАНИЕ И ПРИНАДЛЕЖНОСТИ САЛОНА

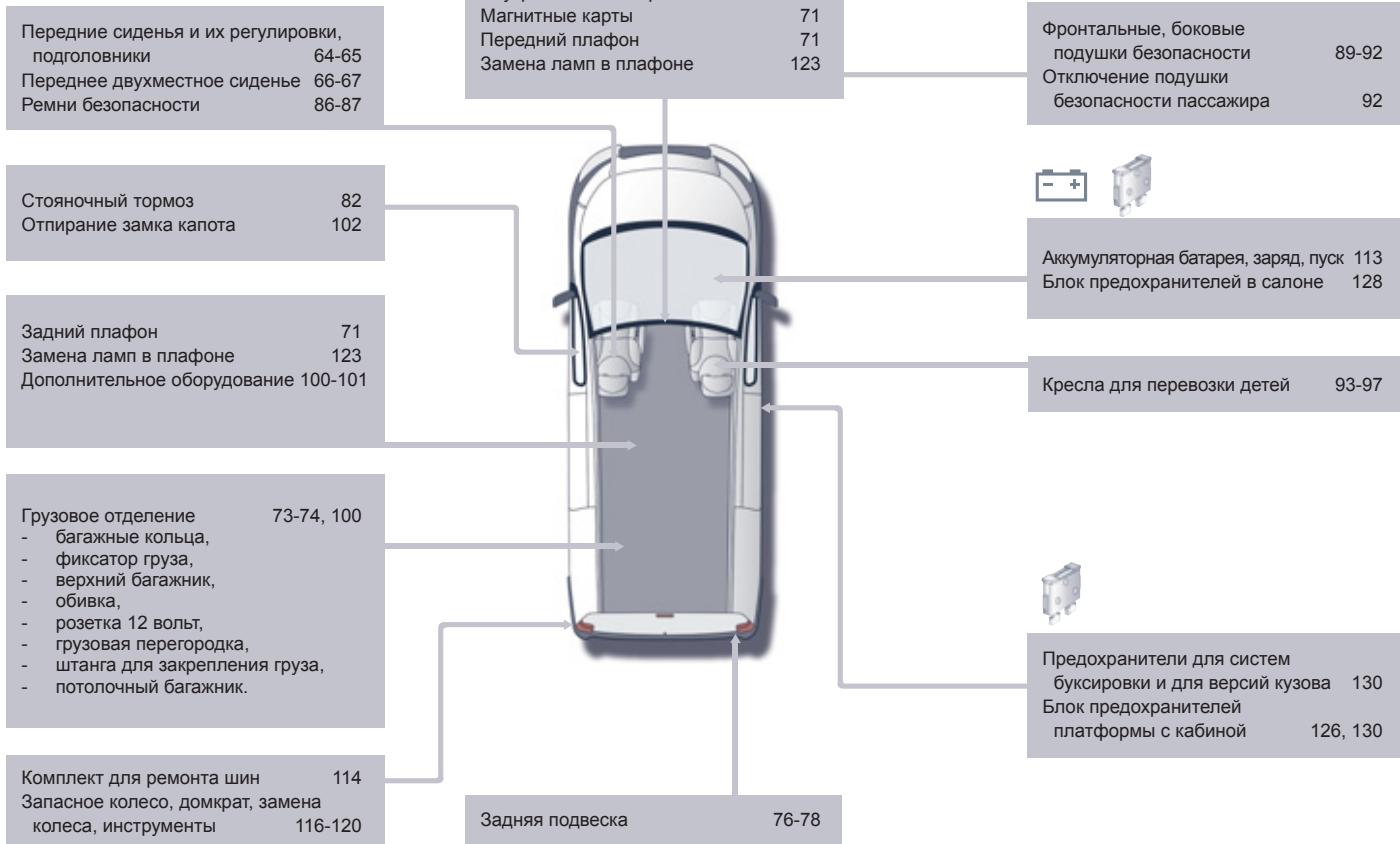

ТИПЫ И ВАРИАНТЫ ИСПОЛНЕНИЯ

См. технический паспорт своего автомобиля.

Ниже приводятся типы и варианты исполнения автомобилей с бензиновыми и дизельными двигателями.

Автомобиль	X
Комплектация кузова	X*___/___
Фургон 1 000 кг, короткобазный L1, низкий H1	XS___/___
Фургон 1 200 кг, короткобазный L1, низкий H1	XT___/___
Фургон 1 200 кг, длиннобазный L2, низкий H1	XU___/___
Фургон 1 200 кг, длиннобазный L2, высокий H2	XV___/___
Настил 1 200 кг	XW___/___
Двигатели	X_***_/___
Дизель	
1.6 HDi 90	X_9HU_/___
2.0 HDi 120	X_RHK_/___
2.0 HDi 120 FAP (с саж. фильтром FAP)	X_RHG_/___
2.0 HDi 136 FAP (с саж. фильтром FAP)	X_RHR_/___
2.0 HDi 163 с саж. фильтром FAP	-
Бензиновый	
2.0 ESS 140	X_RFH_/___
Версии	X___*/___
Код версии определяется комбинацией типа механической коробки передач и уровня системы снижения токсичности отработавших газов.	
Механическая коробка передач	
5-ступенчатая	X___*/___
6-ступенчатая	X___*/___
Варианты исполнения	X___/*

Код варианта исполнения определяется в зависимости от параметров, на которые получено разрешение при изготовлении автомобиля.

МЕРЫ ПРЕДОСТОРОЖНОСТИ...

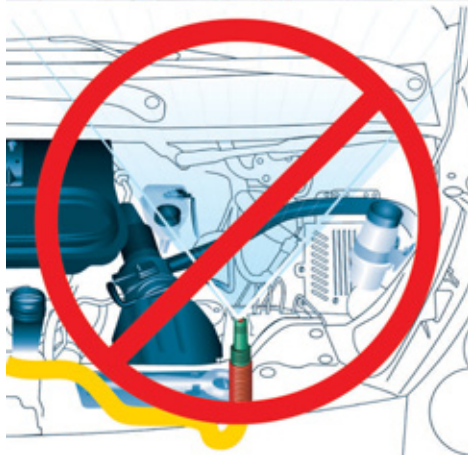
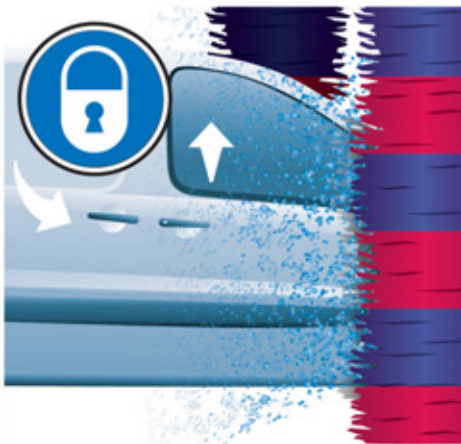
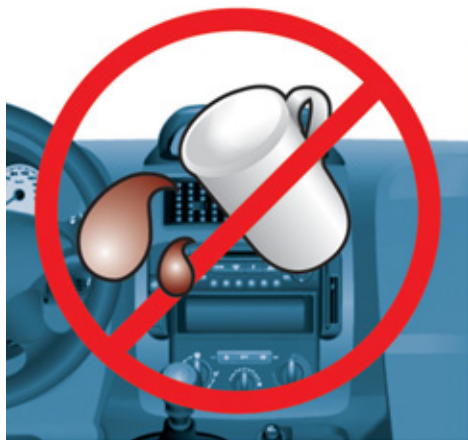

В настоящем руководстве представлено все оборудование, которым могут комплектоваться автомобили данной модели.

На Вашем автомобиле установлена часть оборудования, описанного в руководстве - в зависимости от варианта исполнения, уровней комплектации и характеристик автомобиля, предназначенных для страны, в которую он поставляется.

Описания и рисунки даны без принятия на себя каких-либо обязательств. Компания PEUGEOT оставляет за собой право вносить изменения в свои модели и их оборудование, не указывая их в настоящем руководстве.

Данное руководство является неотъемлемой частью Вашего автомобиля. Не забудьте передать его новому владельцу при перепродаже автомобиля.

Компания PEUGEOT свидетельствует, что, во исполнение Правил Европейского Сообщества (Директива ЕЭС 2000/53) в части, касающейся вышедших из употребления транспортных средств, она отвечает предписанным этим документом задачам, и что в производстве реализуемой ею продукции используются материалы вторичной переработки.

Перепечатка и перевод руководства в полном объеме или его части без письменного разрешения компании PEUGEOT запрещены.



Отпечатано в России
Russe

05-11



Automobiles PEUGEOT - Siège Social : 75, avenue de la Grande-Armée 75016 PARIS

Tél. 33 (0)1 40 66 55 11 - Fax 33 (0)1 40 66 54 14

Adresse postale : Automobiles PEUGEOT B.P 01 75761 PARIS cedex 16 - Adresse Internet : <http://www.peugeot.com>

Société Anonyme au capital de 171 284 850 Euros - R.C.S. PARIS B 552 144 503. SIRET 552 144 503 00018. APE 341 Z

RU. 11EXP.0781

Russe