

РУКОВОДСТВО ПО ЭКСПЛУАТАЦИИ



PARTNER





Руководство по эксплуатации на сайте

Руководство по эксплуатации своего автомобиля Вы можете найти на сайте PEUGEOT в рубрике "Личный кабинет".

Изучая руководство по эксплуатации в режиме онлайн, Вы также можете просмотреть последние информационные выпуски, разнесенные по страницам соответствующих моделей и определяемые по этой пиктограмме:



Обращаем Ваше внимание на следующую особенность ремонта и обслуживания автомобиля: установка на него любого электрооборудования или дополнительного электроприбора, не имеющего артикула в Каталоге сертифицированной продукции компании "Автомобили PEUGEOT", может вывести из строя его электронную систему. Будем признательны, если Вы примете во внимание эту особенность и рекомендуем обратиться к нашему официальному дилеру, чтобы ознакомиться со всей номенклатурой изделий и дополнительного оборудования из Каталога сертифицированной продукции PEUGEOT.



Если в Вашей стране нет доступа к рубрике "Личный кабинет" на сайте PEUGEOT, свое руководство по эксплуатации Вы можете найти в интернете на сайте <http://public.servicebox.peugeot.com>.

Выберите:

- › интерактивную ссылку "Бортовая документация" на главной странице (регистрация не требуется),
- › язык,
- › автомобиль, тип кузова,
- › период издания Вашего руководства по эксплуатации, соответствующий дате начала эксплуатации автомобиля.

На сайте в прямом доступе откроется Ваше руководство по эксплуатации и последние выпуски информации, обозначенные пиктограммой:





PEUGEOT

ДОБРО ПОЖАЛОВАТЬ!

Обращаем Ваше внимание на следующую особенность ремонта и обслуживания автомобиля: установка на него любого электрооборудования или дополнительного электроприбора, не имеющего артикула в Каталоге сертифицированной продукции компании "Автомобили PEUGEOT", может вывести из строя его электронную систему. Будем признательны, если Вы примете во внимание эту особенность и рекомендуем обратиться к нашему официальному дилеру, чтобы ознакомиться со всей номенклатурой изделий и дополнительного оборудования из Каталога сертифицированной продукции PEUGEOT.

Наличие на Вашем автомобиле оборудования, представленного в настоящем Руководстве, зависит от его уровня комплектации, версии, модификации и особенностей условий эксплуатации в стране, для которой он предназначен.

По поводу устранения любых неисправностей на своем автомобиле, обращайтесь в специализированные техцентры, имеющие техническую информацию, компетенцию и необходимое оборудование - то, что компания "Автомобили PEUGEOT" способна предложить Вам.

Наш новый автомобиль задуман и создан так, чтобы отвечать Вашим критериям практичности, комфорта, безопасности и эстетики. Чтобы Вы могли полностью использовать возможности своего автомобиля, предлагаем Вам ознакомиться со всеми его системами - от кабины до грузового отсека, взяв в руки "Руководство по эксплуатации". В нем Вы найдете подробное описание оборудования, имеющегося в комплектации Вашего автомобиля.

Компания "Автомобили PEUGEOT" благодарит Вас за доверие и желает Вам счастливого пути.



1. КРАТКОЕ ЗНАКОМСТВО С АВТОМОБИЛЕМ 4-16		2. ПОДГОТОВКА К ДВИЖЕНИЮ 17-47		3. СИСТЕМЫ ОБЕСПЕЧЕНИЯ КОМФОРТА 48-80		4. СИСТЕМЫ БЕЗОПАСНОСТИ 81-101	
О Руководстве	4	Ключ	17	Выключатель световых приборов	48	Аварийная световая сигнализация	81
Внешнее оборудование автомобиля	6	Ключ с пультом дистанционного управления	17	стеклоочистителя	51	Стояночный тормоз	81
Оборудование места водителя	8	Двери	20	Регулятор скорости	53	Система предупреждения при заезде на стоянку	82
Центральная консоль	9	Открывающаяся секция в крыше	24	Ограничитель скорости	56	ABS	84
Подготовка к комфортному вождению	10	Дверца задка	25	Отопление салона / Ручной кондиционер воздуха	59	Система экстренного торможения AFU	84
Системы обеспечения обзорности	11	Центральный замок	26	автоматический	61	ASR и ESC	85
Комфортное вождение	11	Панель приборов	27	Удаление инея и конденсата со стекла	63	Система "Grip control"	86
Обустройство кабины	12	Настройка часов	28	Передние сиденья	65	Ремни безопасности	89
Обустройство грузового отделения	13	Контрольные лампы	29	Сиденье пассажира	66	Подушки безопасности	91
Обеспечение комфортного микроклимата	14	Указатель уровня топлива	35	Сиденье "Multi-Flex"	67	Отключение подушки безопасности пассажира	94
Эко-вождение	15	Охлаждающая жидкость	35	Перестановки	69	Детские сиденья	95
		Контроль падения давления воздуха в шинах	36	Обустройство салона	70	Рекомендованные кресла	99
		Указатель пробега до планового технического обслуживания	37	Плафоны	72	Установка	100
		Регулятор подсветки панели приборов	38	Двойная кабина	73		
		Коробка передач	39	Грузовой отсека	75		
		Индикатор выбора передач	39	Багажные дуги на крыше	77		
		6-Ступенчатая механическая коробка передач с электронным управлением	40	Зеркала заднего вида	78		
		Регулировка рулевого колеса	42	Окна для магнитных карт	79		
		Система "стоп-старт"	43	Электрические стеклоподъемники	80		
		Пуск и остановка двигателя	46				
		Трогание на уклоне	47				

**5. ДОПОЛНИТЕЛЬНОЕ
ОБОРУДОВАНИЕ 102-104**

Буксировка прицепа	102
Дополнительное оборудование	103
Оборудование для профессиональной деятельности	103
Блок бортовой телематики	104

**6. ТЕКУЩИЕ ПРОВЕРКИ
105-114**

Открытие капота	106
Бензиновый двигатель	107
Дизельный двигатель	108
Уровни	109
Контрольные проверки	111
Топливо	113
Отключение подачи топлива	114
Насос для подкачки дизельного топлива вручную	114

**7. СЛУЖБА БЫСТРОЙ
ПОМОЩИ 115-133**

Аккумуляторная батарея	115
Замена колеса	117
Съемная зимняя заслонка	121
Цепи противоскольжения	122
Замена ламп электрический предохранитель	123 128
Щетка стеклоочистителя	132
Буксировка Вашего автомобиля	133

**8. ТЕХНИЧЕСКИЕ
ХАРАКТЕРИСТИКИ 134-140**

Габаритные размеры	134
Массы	139
Идентификационные таблички	140

9. БОРТОВЫЕ СИСТЕМЫ

Экстренная или техническая помощь	9.1
WIP Nav+	9.3
WIP Sound	9.63

В рубрике "Высокие технологии на борту" дано описание новейших систем радионавигации.

WIP: аббревиатура "World In PEUGEOT" является совместным наименованием новейших систем радионавигационного оборудования.

**10. ЛОКАЛИЗАЦИЯ
141-148**

Внешнее оборудование автомобиля	141
Оборудование места водителя	142
Оборудование салона	144
Технические характеристики и обслуживание автомобиля	145

В рубрике "Местонахождение" даны номера страниц, на которых расположены интересующие Вас системы и оборудование, показанные на рисунке с изображением автомобиля ("визуальный индекс").

О РУКОВОДСТВЕ

Данное руководство по эксплуатации составлено таким образом, чтобы облегчить изучение нового автомобиля с момента первого знакомства с ним и дать описание практического назначения его основных функций и систем.

Руководство легко читается, так как изложенная в нем информация состоит из 10 быстро отыскиваемых разделов, каждый из которых помечен отдельным цветом. Составные части разделов посвящены описанию всех систем и функциональных возможностей автомобиля в самой полной комплектации.

В разделе 8 Вы найдете все технические характеристики своего автомобиля. А в конце расположены иллюстрации, на которых показаны внешний вид и интерьер автомобиля, по которым Вы сможете быстро определить интересующее Вас оборудование и страницу, на которой дано его описание.

Внутри разделов специальные знаки должны привлечь Ваше внимание к информации, изложенной в порядке возрастания важности:



этот знак отсылает Вас к разделу и главе с более подробным описанием функции,



этим знаком отмечена важная информация по правильному пользованию системами,



этот знак обращает Ваше внимание на необходимость обеспечить безопасность людей и используемого оборудования на борту автомобиля.



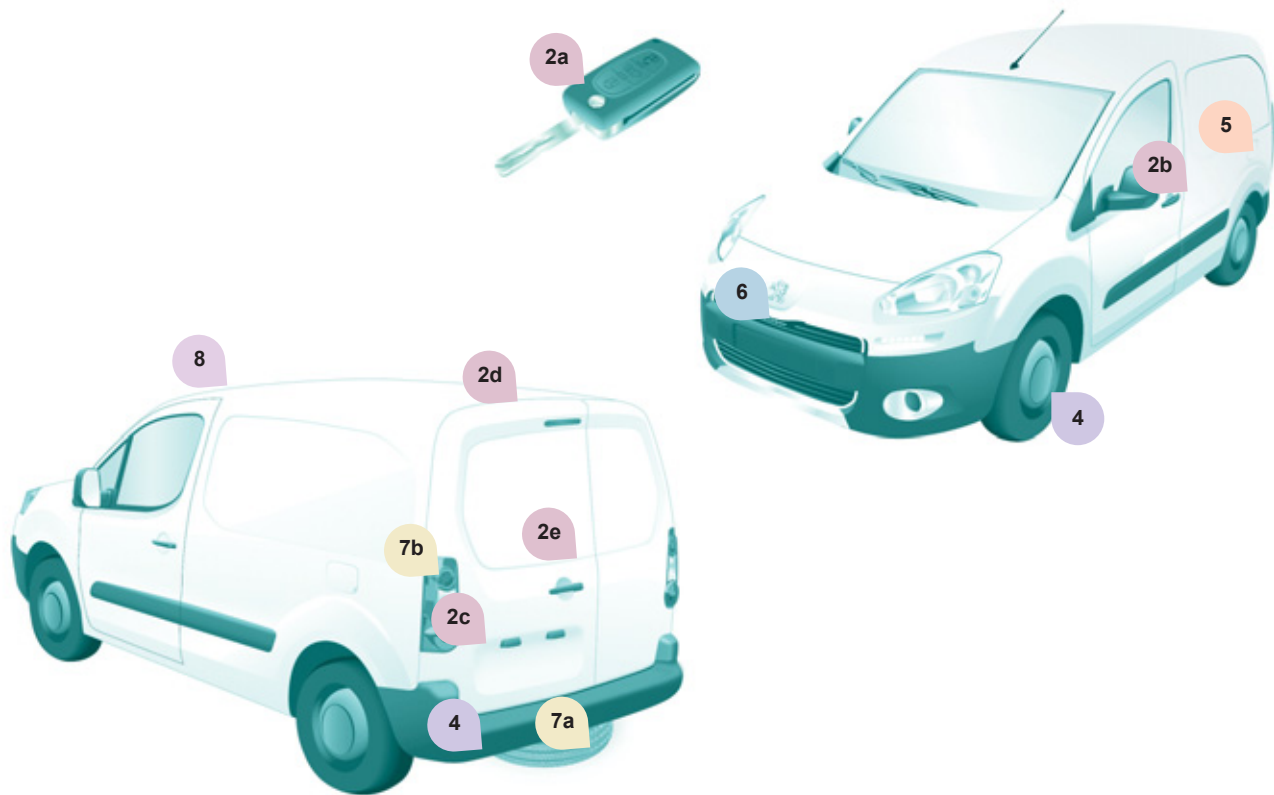

Ключ - Пульт дистанционного управления

2a ▶ 17

Дверца багажника и заднее стекло

2e ▶ 25

Открывание капота

6 ▶ 106

Боковая сдвижная дверь

2b ▶ 21

Помощь при парковке

4 ▶ 82

Запасное колесо

7a ▶ 117

Задние распашные двери

2c ▶ 22

Система "Grip control"

4 ▶ 86

Замена ламп

7b ▶ 123

Открывающаяся секция в крыше

2d ▶ 24

Профессиональное оборудование -
Аксессуары

5 ▶ 103

Габаритные размеры

8 ▶ 134

Условные обозначения

 : раздел

 : страница



ОБОРУДОВАНИЕ МЕСТА ВОДИТЕЛЯ

1. Выключатель световых приборов и указателей поворотов.
2. Панель приборов с дисплеем.
3. Выключатели очистителя и омывателя стекла, бортового компьютера.
4. Замок зажигания.
5. Блок управления автомагнитолой.
6. Место расположения подушки безопасности водителя, выключатель звукового сигнала.
7. Механизм регулировки положения рулевого колеса по высоте и вылету.
8. Клавиши управления регулятором и ограничителем скорости.
9. Панель выключателей, парктроник, регулятор фар, система ESC, система "стоп-старт".
10. Ручка для открытия капота.
11. Регулятор электрических зеркал заднего вида.



ЦЕНТРАЛЬНАЯ КОНСОЛЬ

1. Блок выключателей и контрольных ламп: стеклоподъемник.
2. Блок выключателей и контрольных ламп: аварийная световая сигнализация, блокировка центрального замка (кабины и грузового отделения).
3. Прикуриватель.
4. Панель управления отоплением и вентиляцией салона.
5. Лоток для мелких предметов.
6. Система Grip Control. **4** ▶ 86
7. Автомагнитола.
8. Дисплей.
9. Клавиша управления секвентальной коробкой передач. **2** ▶ 40
10. Вызов неотложной или технической помощи. **9** ▶ 9.1



ПОДГОТОВКА К КОМФОРТНОМУ ВОЖДЕНИЮ

10

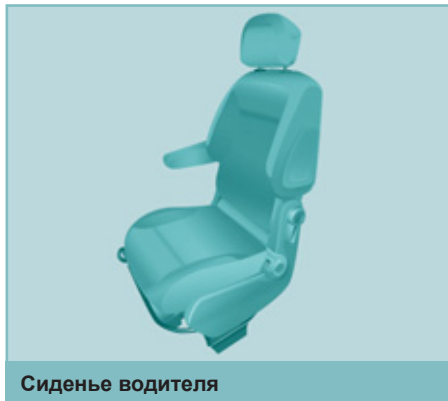

1. Регулировка продольного положения.



2. Регулировка наклона спинки сиденья.



3. Регулировка сиденья по высоте.



4. Регулировка подголовника по высоте и углу наклона.

3 ▶ 65

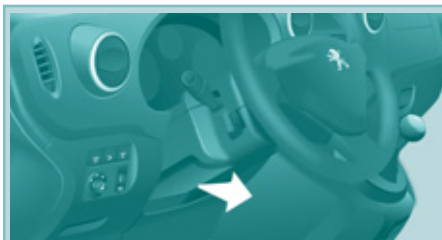

Рулевое колесо

Отрегулируйте положение рулевого колеса по высоте и глубине.

2 ▶ 42



Вещевые отделения

Расположены под передними сиденьями. Более легкий доступ к ним открывается с задней стороны сиденья. Инструменты находятся под левым сиденьем, доступ к ним открывается сзади.

3 ▶ 71



Ремни безопасности

Регулировка по высоте. Пристегивание.

4 ▶ 89

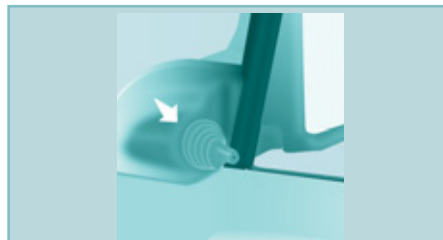

Зеркала заднего вида

Ручные настройки. Электрические настройки.

3 ▶ 78

СИСТЕМЫ ОБЕСПЕЧЕНИЯ ОБЗОРНОСТИ

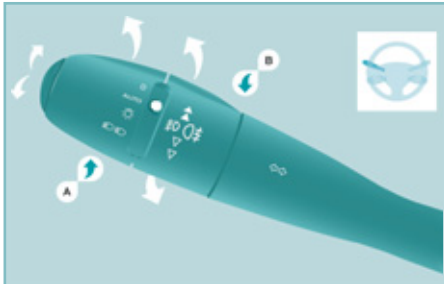

Переключатель световых приборов



Фары и фонари выключены.



Стояночные огни.



Фары ближнего света (контрольная лампа зеленого цвета).

Фары дальнего света (контрольная лампа синего цвета).

AUTO

AUTO - автоматическое включение световых приборов.

Режим "автострада": при кратком нажатии на выключатель сверху или снизу соответствующий указатель поворота мигнет три раза.

3 ▶ 48

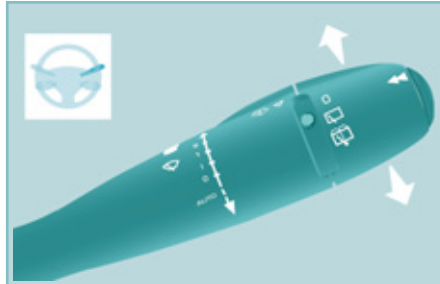

Клавиша стеклоочистителя

- 2 быстрый режим.
- 1 нормальный режим.
- 1 прерывистый режим.
- 0 выключен.
- ↓ включение на один цикл.



AUTO - нажмите на выключатель книзу.

3 ▶ 51

Особое положение переднего стеклоочистителя

Через минуту после отключения зажигания передние стеклоочистители будут уложены горизонтально вдоль лобового стекла.

3 ▶ 52, 132

КОМФОРТНОЕ ВОЖДЕНИЕ



Регулятор скорости, ограничитель скорости

При включенном регуляторе скорость автомобиля должна быть выше 40 км/ч, при этом он должен двигаться не менее, чем на 4-й передаче.

3 ▶ 53, 56



Система помощи при трогании на подъеме

2 ▶ 47



WIP Sound

9

ОБУСТРОЙСТВО КАБИНЫ

12



Сиденье "Multi-Flex"



Центральное сиденье

Доступ в расположенное под сиденьем вещевое отделение можно закрыть, повесив на него замок (с автомобилем не поставляется).

3 ▶ 67

3 ▶ 67

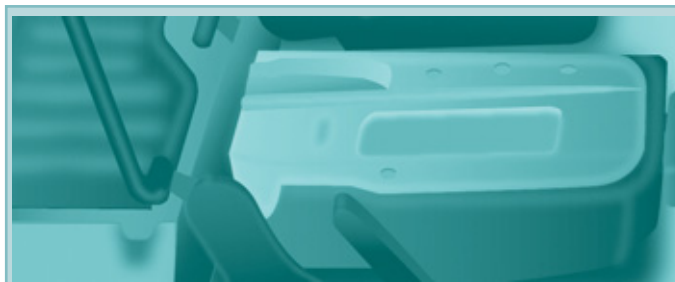

Боковое сиденье

- съемное сиденье позволяет перевозить грузы длиной до трех метров при закрытых дверях,



3 ▶ 68

3 ▶ 68

- откидное положение сиденья позволяет перевозить в кабине высокие грузы.

ОБУСТРОЙСТВО ГРУЗОВОГО ОТДЕЛЕНИЯ

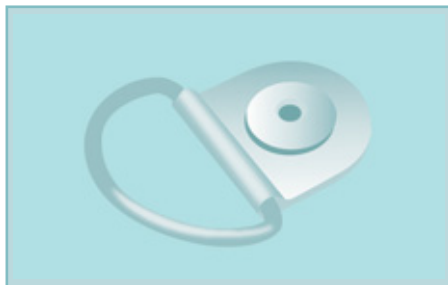

Крепежные кольца

Рекомендуется надежно фиксировать груз при помощи крепежных колец, расположенных на полу, а тяжелые предметы - укладывать, как можно ближе к кабине.

3 ▶ 75

Максимальные нагрузки

Полка над ветровым стеклом: 5 кг.
Складное сиденье со сложенной спинкой: 50 кг.
Поперечные багажные дуги на крыше: 75 кг.
Багажник на крыше: 120 кг.
Откидной козырек: 100 кг в вертикальном положении.

Оборудование и принадлежности салона

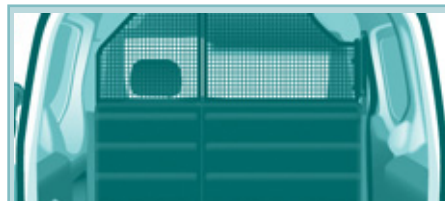

Перегородки

3 ▶ 76



Открывающийся люк

Для размещения длинномерных грузов люк можно открыть.

3 ▶ 76

ПЕРЕВОЗКА ДЕТЕЙ

14

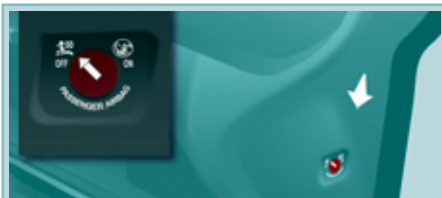

Отключение подушки безопасности

4 ▶ 94



Кресла для перевозки детей

4 ▶ 95

ОБЕСПЕЧЕНИЕ КОМФОРТНОГО МИКРОКЛИМАТА



Отопление салона



Кондиционер воздуха

3 ▶ 59



Автоматический кондиционер воздуха

3 ▶ 61

Рекомендации по ручным настройкам кондиционера воздуха

Настройки, обеспечивающие оптимальную работу системы:

Мне нужно...	Распределение потоков воздуха	Температура воздуха	Расход воздуха	Рециркуляция воздуха	Кондиционирование воздуха
Повысить температуру					-
Понизить температуру					A/C
Удалить иней Удалить конденсат со стекол					

3 ▶ 63

При наличии климат-контроля рекомендуется использовать режим "AUTO" для любых целей.



Не забывайте выключать систему, как только в салоне установится желаемый климат.

ЭКО-ВОЖДЕНИЕ

Эко-вождение - это повседневная практика управления автомобилем, способствующая оптимизации расхода топлива и уменьшению выбросов CO₂.

Оптимизируйте обращение с коробкой передач

На автомобилях с механической коробкой передач трогайтесь плавно, не запаздывайте с переходом на высшие передачи, переключайте их своевременно. При наличии на панели приборов индикатора передач, Вам будет подсказываться момент, когда нужно перейти на высшую передачу - следуйте этим подсказкам.

На автомобилях с автоматической или секвентальной коробкой передач оставайтесь в режиме "D" ("Drive" - "Вождение") или "A" ("Auto" - "Автомат") - в зависимости от типа селектора, при этом избегайте сильных и резких нажатий на педаль акселератора.

Придерживайтесь плавного стиля вождения

Соблюдайте безопасные интервалы между автомобилями, тормозить лучше двигателем, а не педалью тормоза, плавно нажимайте на педаль сцепления. Такой стиль вождения содействует экономии топлива, сокращению выбросов CO₂ и снижению шумового фона на дороге.

Если дорожное движение не стеснено, то, при наличии в комплектации автомобиля системы круиз-контроля, включите регулятор скорости, как только превысите 40 км/ч.

Умеренно пользуйтесь бортовым электрическим оборудованием

Если перед поездкой в салоне слишком жарко, проветрите его - опустите стекла и откройте вентиляцию, прежде чем включить кондиционер.

По достижении скорости более 50 км/ч поднимите стекла и оставьте вентиляцию открытой.

Пользуйтесь дополнительными средствами регулирования температуры в салоне (заслонкой потолочного люка, шторами и т.п.).

Выключите кондиционер, если это не климат-контроль, как только в салоне установится комфортный микроклимат.

Выключите обдув и обогрев стекол, если эти функции работают не в автоматическом режиме.

Как можно раньше выключайте подогрев сидений.

Включайте фары и противотуманные приборы, если видимость на дороге достаточна.

Не нужно прогревать двигатель на месте, особенно зимой, перед началом поездки; в движении автомобиль прогревается быстрее.

Если Вы - пассажир, не перегружайте бортовую электросеть мультимедийными приборами (киноприставками, аудиоплеерами, видеоиграми и т.д.) - так экономится электроэнергия, а значит и топливо.

Покидая автомобиль, выключайте переносные приборы.

Ограничьте причины перерасхода топлива

Равномерно распределяйте груз в автомобиле; тяжелые предметы укладывайте в глубине багажного отделения, поближе к задним сиденьям.

Ограничивайте загрузку автомобиля и снижайте его аэродинамическое сопротивление (уберите с крыши дуги, багажник, велобагажник, отцепите прицеп и т.п.). Предпочтите кофр для перевозки багажа на крыше.

Своевременно снимайте с крыши дуги и багажник, если они больше не понадобятся.

По окончании зимнего сезона замените зимние шины летними.

Соблюдайте требования технического обслуживания

Регулярно контролируйте давление воздуха на холодных шинах, оно должно соответствовать указанному на этикетке в дверном проеме со стороны водителя.

Особенно давление воздуха в шинах следует проверять:

- перед длительной поездкой,
- в межсезонье,
- после длительного хранения.

Не забывайте проверять давление в запасном колесе и на прицепе.

Своевременно проводите техническое обслуживание автомобиля (замену масла, масляного и воздушного фильтров и т.д.) и придерживайтесь графика операций, рекомендованных его изготовителем.

При заправке бака не продолжайте попытки долить топливо после третьего отключения заправочного пистолета - это позволит избежать перелива.

Уже после первых 3 000 километров пробега на новом автомобиле Вы начнете замечать, что его средний расход топлива постепенно становится стабильным.



ОТКРЫВАЮЩИЕСЯ ЭЛЕМЕНТЫ КУЗОВА

КЛЮЧ

Ключом можно запирать и отпирать дверные замки, открывать и закрывать крышку резервуара топливного бака, а также запускать и останавливать двигатель.

КЛЮЧ С ПУЛЬТОМ ДИСТАНЦИОННОГО УПРАВЛЕНИЯ

Отпирание



При первом нажатии на эту кнопку пульта отпираются замки передних дверей.

При втором нажатии на эту кнопку отпираются все замки.

При этом фонари указателей поворотов должны дважды мигнуть.



Отпирание грузового отделения



Задние двери отпираются нажатием на эту кнопку пульта

Меры предосторожности

Для того чтобы отпереть только грузовое отделение:



Нажмите на эту кнопку, чтобы запереть все замки автомобиля.



Нажмите на эту кнопку, чтобы отпереть только грузовое отделение - при этом замки передних дверей останутся закрытыми.

Центральный замок



С нажатием на эту кнопку все двери запираются.

При этом фонари указателей поворотов должны мигнуть один раз.

Если какая-либо дверь осталась открытой (напр., при перевозке длинномерного груза) или неплотно закрытой, центральный замок не работает.

Запирание замков с суперблокировкой

Второе нажатие на символ закрытого замка, осуществленное до истечения пяти секунд после простого запираения, переводит замки в режим суперблокировки.

Запирание замков с суперблокировкой сопровождается загоранием фонарей указателей поворотов примерно на две секунды.

Суперблокировка замков блокирует работу как наружных, так и внутренних дверных ручек, не позволяя открывать двери, поэтому запрещается оставлять в салоне кого-либо при постановке автомобиля на этот режим.

Если суперблокировка включена из салона автомобиля при помощи ключа-пульта, то при запуске двигателя все замки автоматически перейдут в режим простого запираения.

Открывающиеся элементы кузова

Складывание и раскрытие ключа



Нажмите на эту кнопку, чтобы извлечь ключ из футляра.

Чтобы сложить ключ, нажмите сначала на хромированную кнопку, а затем уберите его в

футляр. Если не нажать на кнопку, механизм может сломаться.

Рекомендации

Оберегайте ключ-пульт от попадания на него масла, жира, пыли, воды, а также от любой влажной среды.

Прицепленный к ключу массивный предмет (напр., брелок и т.п.), давящий на ось ключа, находящегося в замке зажигания, может привести к нарушениям в работе системы.



ПУЛЬТ ДИСТАНЦИОННОГО УПРАВЛЕНИЯ

Замена элемента питания

Элемент питания, артикул CR1620 / 3 вольта.

Об "истощенном" элементе питания пульта дистанционного управления Вас проинформирует звуковой зуммер, а на дисплее появится сообщение.

Для замены элемента питания необходимо раскрыть корпус пульта при помощи монеты на уровне кольца.

Если после замены элемента питания пульт дистанционного управления по-прежнему не работает, необходимо провести процедуру его повторной инициализации.

Ненадлежащий элемент питания может вывести из строя пульт дистанционного управления.

Необходимо пользоваться элементами питания, которые имеют аналогичные характеристики и тип и рекомендованы специалистами сервисной сети PEUGEOT. Не выбрасывайте отслужившие элементы питания, в них содержатся вредные для окружающей среды вещества.

Их следует сдавать в сервисную сеть PEUGEOT или на специализированные пункты сбора отходов.

Инициализация пульта дистанционного управления

После замены элемента питания или отключения аккумуляторной батареи возможно понадобится заново провести инициализацию пульта дистанционного управления.

Выждите не менее одной минуты перед тем, как начать пользоваться ключом-пультом.

Вставьте ключ в замок зажигания кнопками с символами замков к себе.

Включите зажигание.

До истечения 10 секунд нажмите и удерживайте кнопку с изображением закрытого замка в течение не менее 5 секунд.

Выключите зажигание.

Выждите не менее одной минуты перед тем, как начать пользоваться ключом-пультом.

Пульт дистанционного управления вновь готов к работе.

ЭЛЕКТРОННАЯ ПРОТИВОУГОННАЯ СИСТЕМА

Все ключи имеют собственный электронный код.

С его помощью блокируется работа системы питания двигателя. Блокировка активируется автоматически при извлечении ключа из замка зажигания.

При включении зажигания электронный код ключа распознается противоугонной системой.

Металлический стержень ключа должен быть полностью открыт, чтобы его электронный код считывался без помех.

В случае потери ключей

Обратитесь в сервисную сеть PEUGEOT, захватив с собой технический паспорт к автомобилю и документ, удостоверяющий Вашу личность.

Специалист сервисного центра PEUGEOT определит коды ключа и транспондера и закажет для Вас новый ключ.

Рекомендации

Запрещается вносить какие-либо изменения в электронную противоугонную систему автомобиля.

Избегайте случайных нажатий на кнопки пульта, даже когда он находится в Вашем кармане - это может привести к произвольному отпиранию замков.

Включение других высокочастотных приборов одновременно с пультом дистанционного управления (таких, как сотовые телефоны, бытовые охранные сигнализации и т.п.) на какое-то мгновение может нарушить работу ПДУ.

Пока ключ с пультом находится в замке зажигания, пульт не работает, даже при выключенном зажигании.

При покупке подержанного автомобиля:

- рекомендуется изменить код ключей в сервисной сети PEUGEOT; в этом случае Вы будете уверены, что Ваши ключи - единственные, которые позволяют запустить двигатель Вашего автомобиля.



Покидая автомобиль убедитесь, что его световые приборы выключены и не оставляйте в нем ценных вещей.

В целях обеспечения безопасности (если в автомобиле остаются дети), вынимайте ключ из замка зажигания, даже если Вы отлучаетесь на короткое время.



ПЕРЕДНИЕ ДВЕРИ

Снаружи

Для запираения и отпираения автомобиля пользуйтесь пультом дистанционного управления.

Если пульт не действует, вставьте металлический стержень ключа в замок двери водителя.

Из салона

Для открытия и закрытия дверей пользуйтесь соответствующими дверными ручками.



БОКОВАЯ СДВИЖНАЯ ДВЕРЬ

Снаружи

Потяните за ручку сначала к себе, а затем назад и откройте дверь, придерживая ее вплоть до преодоления точки сопротивления, за которой она зафиксируется.

Из салона

Открывайте дверь, потянув за эту ручку в сторону задней части автомобиля, при этом ее движение следует придерживать до тех пор, пока она не преодолеет точку сопротивления. Преодолев ее, дверь станет на фиксатор.

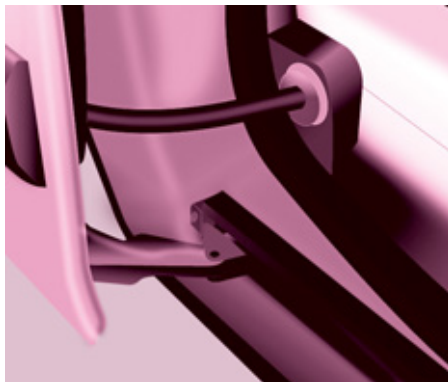

Рекомендации

Следите за тем, чтобы в дверном проеме не было посторонних предметов, мешающих свободному перемещению двери.

Если автомобиль находится на уклоне, дверь необходимо придерживать во время ее перемещения. Иначе она может открыться или закрыться быстрее, чем обычно и нанести серьезную травму.

По соображениям безопасности и исправной работы не оставляйте открытой боковую сдвижную дверь во время движения автомобиля.



Отпирание дверных замков в случае выхода из строя аккумуляторной батареи

Передняя правая и боковые двери

В случае выхода из строя аккумуляторной батареи или центрального замка, пользуйтесь системой механического запирания замков.

- Чтобы открыть дверь для выхода из автомобиля, потяните за внутрисалонную ручку.
- Чтобы запереть дверь, вставьте ключ в расположенный на торце двери замок и поверните его на **1/8 оборота**.

Дверь водителя

- Вставьте ключ в замок и поверните его вправо чтобы запереть и влево - чтобы отпереть.



ЗАДНИЕ РАСПАШНЫЕ ДВЕРИ

Створки задней двери асимметричны (2/3 - 1/3), меньшая из них расположена с правой стороны.

Створки оборудованы центральным замком.

Снаружи

Чтобы их открыть, потяните на себя за ручку.



Потяните за рычаг, чтобы открыть правую створку.

Закрывать двери начинайте с правой створки, затем закройте левую.



На автомобилях с поднимающейся дверцей задка задний бампер усилен, что позволяет пользоваться им, как ступенью, при посадке в автомобиль.

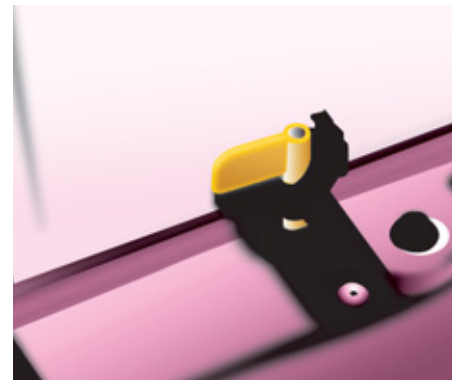

Практические советы

Длинномерные предметы и грузы допускается перевозить с открытой правой створкой. Левая створка при этом должна оставаться запертой при помощи расположенного снизу шпингалета желтого цвета. На эту створку нельзя опирать перевозимые грузы.

Вождение автомобиля с открытой правой створкой - это всего лишь допущение. Вы обязаны при этом принять предусмотренные правилами меры, чтобы обозначить себя для других участников движения.



Открытие почти на 180°

Благодаря специальной дверной петле, дверь можно распахивать на угол от 90° до почти 180°.

Открытую дверь следует тянуть за ручку желтого цвета.

При закрывании двери петля сама сложится и станет на свое место.

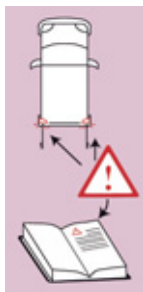

Задние двери, открытые на 90°, закрывают задние фонари. Чтобы Вас заметили водители, движущиеся в попутном направлении, обозначьте стоящий на дороге автомобиль при помощи треугольного знака аварийной остановки или иного знака, предписанного действующими в Вашей стране правилами и регламентами.



Открытие из салона

Потяните за ручку к себе, чтобы открыть левую створку.



ОТКРЫВАЮЩАЯСЯ СЕКЦИЯ В КРЫШЕ

Открывающаяся секция в задней части крыши имеется только на автомобилях со створчатыми задними дверями.

Чтобы открыть секцию в крыше:

- поднимите черный конец рычага,
- ослабьте давление на рычаг, нажав для этого на крышку люка (книзу) и снимите крючок,
- поднимите крышку люка,
- преодолев точку сопротивления, зафиксируйте крышку на упорах.

Никогда не отправляйтесь в поездку, не убрав упоры на место.

Чтобы закрыть секцию:

- убедитесь, что опорная штанга закреплена,
- опустите крышку люка,
- нажимая на крышку люка (книзу), захватите оба витка пружины и вставьте крючок в ушко,

- опустите черный конец рычага, чтобы запереть люк.

Люк, закрытый на замок, прочно прилегает к уплотнительной прокладке, обеспечивая полную непроницаемость и шумоизоляцию.

Опорная штанга

Для перевозки длинномерных грузов, выходящих за пределы грузового отделения через открывающуюся секцию крыши, предусмотрена опорная штанга.

Чтобы повернуть штангу, поднимите рычаг. Поворачивайте штангу, пока она не коснется стойки двери.

Поддерживая размещаемый груз, приподнимите его и одной рукой установите штангу на место.

Нажмите на ручку фиксатора книзу так, чтобы преодолеть точку сопротивления и убедитесь, что штанга надежно закреплена, после чего надежно закрепите груз.

Боковые кронштейны можно использовать для закрепления грузов.

Запрещается прикреплять грузы к открывающейся секции крыши.

i Задний бампер имеет усиленную конструкцию и может служить ступенью при посадке в салон.

🚫 Запрещается вести автомобиль с незакрепленной опорной штангой.

Задние двери закрываются только при установленной на место опорной штанге. При вождении автомобиля с открытой секцией в крыше, помните о ней, проезжая места с ограниченной высотой.

Не допускайте, чтобы перевозимые грузы опирались на задние двери.

Соблюдайте предписанные правилами меры предосторожности в части оповещения других участников дорожного движения. Открытую секцию в крыше используйте только на коротких расстояниях.



ДВЕРЦА ЗАДКА

Снаружи

Замок дверцы запирается и отпирается при помощи пульта дистанционного управления. Чтобы открыть, нажмите на замок под декоративным молдингом и поднимите дверцу.

Дверца оснащена ручкой-петлей, за которую следует потянуть, чтобы закрыть ее.

При закрытии придерживайте дверцу до равновесной середины ее хода, после чего подтолкните ее так, чтобы она плотно закрылась.

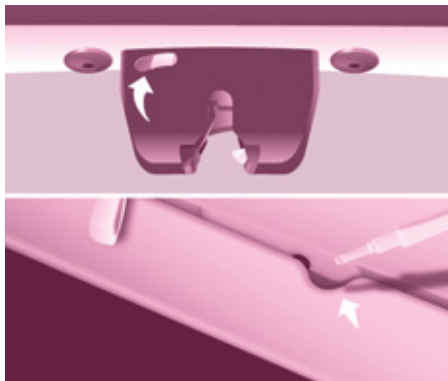

Из салона

Аварийное отпирание замка

В случае выхода из строя центрального замка дверцу задка можно открыть из салона.

Вставьте тонкую отвертку в отверстие между дверцей и полом. Чтобы отпереть замок, отведите защелку влево и откройте дверцу.



Окно дверцы

В автомобиль можно попасть через открытое окно дверцы, не открывая саму дверцу.

Открытие

Отперев автомобиль при помощи пульта дистанционного управления или ключа, нажмите на защелку и откройте окно дверцы.

Закрытие

Окно дверцы закрывается нажатием на него по центру вплоть до полного закрытия.

Запрещается открывать дверцу задка, если при этом ее окно открыто - это может привести к поломке окна.



ЦЕНТРАЛЬНЫЙ ЗАМОК

Кабина и грузовое отделение



При первом нажатии происходит запираение замков передних и задних дверей, если они при плотно закрыты.

При втором нажатии срабатывает отпирание всех замков.

Выключатель центрального замка не работает, если автомобиль перед этим был заперт пультом дистанционного управления или ключом снаружи.

Светодиод контрольной лампы:

- мигает при запираении автомобиля на остановке с выключенным двигателем,
- горит, когда автомобиль заперт, а также при включении зажигания.



Запертые замки могут оказаться серьезным препятствием для спасателей в случае дорожно-транспортного происшествия.

Грузовое отделение



Замок грузового отделения можно запирать и отпирать при помощи пульта дистанционного управления независимо от замка кабины.

Возможность отпереть двери изнутри автомобиля сохраняется всегда.

Защита от агрессии

Запирание замков на движущемся автомобиле

По достижении автомобилем скорости 10 км/ч после трогания с места срабатывает система автоматического запираения замков. При этом раздается характерный щелчок сработавших механизмов замков. Расположенная на панели приборов контрольная лампа горит.

Открытие любой двери во время движения влечет за собой отпирание всех замков.

Активирование / отключение функции



Чтобы активировать или отключить функцию, включите зажигание и сделайте продолжительное нажатие на эту кнопку.

Сигнализатор незакрытой двери



При загорании этой контрольной лампы проверьте, плотно ли закрыты все открывающиеся элементы кузова.

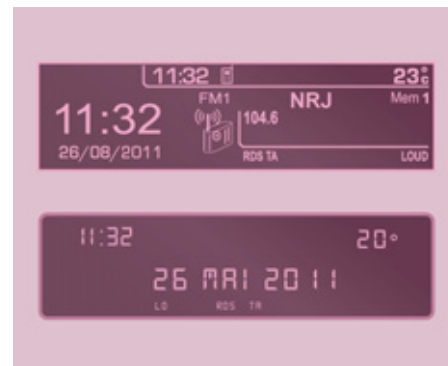

ОБОРУДОВАНИЕ МЕСТА ВОДИТЕЛЯ

ПАНЕЛЬ ПРИБОРОВ

Инструменты панели приборов

1. Счетчик пробега, км / миль.
2. Дисплей.
3. Указатель уровня топлива, указатель температуры охлаждающей жидкости.
4. Тахометр.
5. Кнопка установки на ноль счетчика пробега за поездку / счетчика пробега до планового технического обслуживания.
6. Регулятор яркости подсветки панели приборов.



Дисплеи

- Ограничитель / регулятор скорости.
- Указатель пробега в км / милях.
- Указатель пробега до планового технического обслуживания, указатель уровня масла в двигателе, счетчик общего пробега в км / милях.
- Сигнализатор наличия воды в фильтре дизельного топлива.
- Сигнализатор предпускового подогрева дизельного двигателя.

Индикация на дисплеях

Информация о работе бортовых систем может отражаться контрольно-измерительными приборами по-разному, в зависимости от комплектации автомобиля.

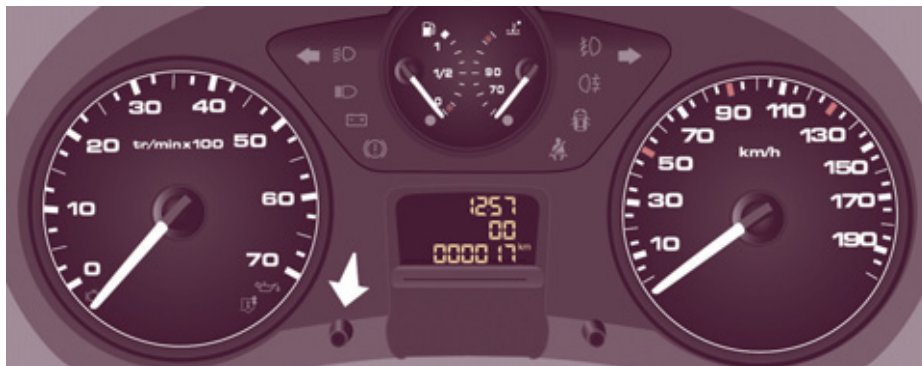

Панель приборов без дисплея

НАСТРОЙКА ЧАСОВ

Центральная консоль без дисплея



Настройка времени на часах осуществляется левой ручкой панели, при этом следует произвести следующие действия:

- поверните ручку влево: индикация минут начнет мигать,
- поверните ручку вправо для перевода индикатора минут вперед (при удержании ручки происходит быстрая смена индикации),
- поверните ручку влево: индикация часов начнет мигать,

- поверните ручку вправо для перевода индикатора часов вперед (при удержании ручки происходит быстрая смена индикации),
- поверните ручку влево: появится выбор 24-х и 12-часовой индикации,
- поверните ручку вправо и выберите 24-х или 12-часовую индикацию,
- поверните ручку влево чтобы закончить настройку часов.

Если больше не предпринимать никаких действий, примерно через 30 секунд дисплей вернется к текущей индикации.

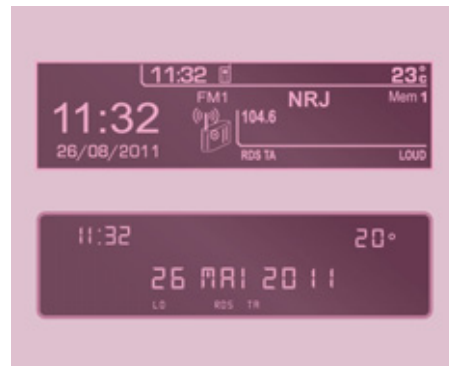

Центральная консоль с дисплеем



Индикация времени зависит от варианта исполнения и комплектации автомобиля. Календарь можно настраивать только на моделях с полнотекстовой индикацией даты.



Для настройки часов и даты на дисплее см. раздел 9, гл. "Настройка календаря и часов".

Контрольные лампы

При каждом запуске двигателя на панели приборов загорается ряд контрольных ламп, подтверждающих включение процедур самотестирования систем. Все они тут же гаснут. Если, после того как двигатель запущен и работает, какая-либо контрольная лампа не погасла или мигает, она превращается в сигнализатор неисправного состояния соответствующей системы. Этот первый сигнал тревоги может сопровождаться звуковым сигналом и подтверждаться сообщением на дисплее.

Не пропусайте мимо своего внимания эти предупреждения.

Сигнализатор		Состояние	Что это значит	Что делать
	STOP	Загорается одновременно с другим сигнализатором и сопровождается сообщением на дисплее.	Серьезные неисправности, при которых загораются такие сигнализаторы, как "Уровень тормозной жидкости", "Давление масла в двигателе", "Температура охлаждающей жидкости", "Электронный регулятор тормозных сил", "Усилитель рулевого управления", "Датчик низкого давления воздуха в шинах".	Необходимо обязательно остановиться, припарковать машину, выключить зажигание. Обратитесь в сервисную сеть PEUGEOT или в специализированный техцентр.
	Стояночный тормоз / Уровень тормозной жидкости / Регулятор тормозных сил / REF	Горит.	Стояночный тормоз затянут или неполностью отпущен.	При отпущенном тормозе сигнализатор гаснет.
		Горит.	Недостаточный уровень жидкости.	Долить жидкость, рекомендованную фирмой PEUGEOT.
		Продолжает гореть, несмотря на нормальный уровень, одновременно с сигнализатором ABS.	Неисправен электронный регулятор тормозных сил.	Необходимо обязательно остановиться, припарковать машину, выключить зажигание. Обратитесь в сервисную сеть PEUGEOT или в специализированный техцентр.
	Давление и температура масла в двигателе	Горит во время движения.	Недостаточное давление или повышенная температура.	Необходимо припарковаться, выключить зажигание и дать двигателю остыть. Проверьте уровень ручным щупом. См. раздел 6, параграф "Уровни".
		Продолжает гореть, несмотря на нормальный уровень.	Серьезная неисправность.	Обратитесь в сервисную сеть PEUGEOT или в специализированный техцентр.

Сигнализатор		Состояние	Что это значит	Что делать
	Температура и уровень охлаждающей жидкости	Горит, стрелка в красной зоне.	Ненормальное превышение температуры.	Необходимо припарковаться, выключить зажигание и дать двигателю остыть. Визуально проверьте уровень жидкости в бачке.
		Мигает.	Низкий уровень охлаждающей жидкости.	См. раздел 6, параграф "Уровни". Обратитесь в сервисную сеть PEUGEOT или в специализированный техцентр.
	Service	Загорается на короткое время.	Несущественные сбои или сигналы о сбоях.	Проверьте журнал сбоев по дисплею или на экране. Если автомобиль оснащен бортовым компьютером или дисплеем: см. раздел 9, параграф "Автоматизация - Бортовой компьютер". Обратитесь в сервисную сеть PEUGEOT или в специализированный техцентр.
		Продолжает гореть.	Серьезные неисправности.	
	Не пристегнут ремень водителя	Сначала горит, а затем мигает.	Водитель не пристегнул свой ремень безопасности.	Вытяните лямку и вставьте скобу в паз замка.
		Сопровождается звуковым сигналом, затем продолжает гореть.	Автомобиль движется при непристегнутом ремне водителя.	Проверьте, пристегнут ли ремень, потянув его за лямку. См. раздел 4, параграф "Ремни безопасности".
	ECO	Горит.	Система "стоп-старт" перевела двигатель в режим STOP после остановки автомобиля (красный свет светофора, пробки и т.д...).	Как только вы возобновите движение, сигнализатор погаснет и двигатель заведется автоматически в режиме START.
		Мигает несколько секунд, затем гаснет.	Режим STOP временно недоступен. или Режим START автоматически отключился.	Раздел 2, глава "Стоп-старт".

Сигнализатор		Состояние	Что это значит	Что делать
	Фронтальная / боковая / подушка безопасности	Мигает или продолжает гореть.	Неисправна подушка безопасности.	Срочно проверьте систему подушки безопасности в сервисной сети PEUGEOT или в специализированном техцентре. См. раздел 4, параграф "Подушки безопасности"
	Подушка безопасности переднего пассажира отключена	Горит.	Подушка отключена принудительно для установки детского сиденья "спинкой вперед".	См. раздел 4, параграф "Подушки безопасности - перевозка детей".
	Аварийный остаток топлива в баке	Горит, стрелка указателя в красной зоне.	При первом загорании индикатора в баке остается около 8 литров топлива в зависимости от вашей манеры вождения и типа двигателя.	Во избежание поломки, по возможности залейте бак бензином как можно скорее. Индикатор будет загораться каждый раз при включении зажигания до того момента, пока в баке не будет достаточного уровня топлива. Емкость бака: примерно 60 литров. Никогда не используйте полностью топливо, это может привести к поломке систем защиты окружающей среды и системы впрыска.
		Мигает.	Подача топлива в систему питания отключена вследствие резкого удара при столкновении.	Восстановите подачу топлива. См. раздел 6, параграф "Топливо".
	Высокая токсичность отработавших газов по EOBD	Мигает или продолжает гореть.	Неисправна система.	Возможен выход из строя каталитического нейтрализатора. Обратитесь в сервисную сеть PEUGEOT или в специализированный техцентр, чтобы проверить систему.
	Заряд аккумуляторной батареи	Горит.	Неисправна цепь заряда.	Проверьте клеммы АКБ, ... См. раздел 7, параграф "Аккумуляторная батарея".
		Мигает.	Энергопотребители временно отключены (активирован режим энергосбережения).	См. раздел 7, параграф "Аккумуляторная батарея".
		Продолжает гореть несмотря на проверки.	Неисправен контур, сбой в системе зажигания или впрыска.	Обратитесь в сервисную сеть PEUGEOT или в специализированный техцентр.

Сигнализатор		Состояние	Что это значит	Что делать
	Усилитель рулевого привода	Горит.	Усилитель неисправен.	Тормозная система сохраняет работоспособность без усилителя. Обратитесь в сервисную сеть PEUGEOT или в специализированный техцентр.
	Обнаружена неплотно закрытая дверь	Горит одновременно с сообщением на дисплее.	Неплотно зарыта дверь или иной открывающийся элемент.	Проверьте плотность закрытия всех открывающихся элементов.
	ABS	Продолжает гореть.	Неисправна антиблокировочная тормозная система.	Тормозная система сохраняет работоспособность без усилителя. Обратитесь в сервисную сеть PEUGEOT или в специализированный техцентр.
	ESC	Мигает.	Система ASR или ESC сработала.	Система оптимизирует тяговые характеристики и улучшает курсовую устойчивость автомобиля. См. раздел 4, параграф "Безопасное вождение".
		Продолжает гореть.	Система неисправна. Напр.: низкое давление в шинах.	Напр.: проверьте давление в шинах. Обратитесь в сервисную сеть PEUGEOT или в специализированный техцентр. (Датчик частоты вращения колеса, гидроблок и т.п.).
		Продолжает гореть при горящем сигнализаторе клавиши выключателя (на панели приборов).	Система выключена самим водителем.	Система выключена. Включается автоматически по достижении скорости выше 50 км/ч, либо после нажатия на клавишу выключателя (на панели приборов).

Сигнализатор		Состояние	Что это значит	Что делать
	Сигнализатор засорения сажевого фильтра	Горит	Сбой в работе сажевого фильтра (закончилась присадка к дизтопливу, фильтр может закупориться и т.п.).	Проверьте исправность фильтра в сервисной сети PEUGEOT или в специализированном техцентре. См. раздел 6, параграф "Уровни".
	Ближний свет / Дневные ходовые огни	Горит.	Включен водителем или загорелся в автоматическом режиме.	Поверните кольцевой переключатель световых приборов на две позиции.
	Дальний свет		С включением зажигания загораются фары ближнего света - "дневные ходовые огни" (имеются в комплектации в зависимости от страны поставки автомобиля).	См. раздел 3, параграф "Подрулевые переключатели".
	Дальний свет		Потянуть переключатель к себе.	Потяните за рычаг, чтобы перейти на ближний свет.
	Указатели поворотов	Мигает, при этом раздается звучание зуммера.	Включен указатель поворотов при помощи переключателя световых приборов, расположенного слева от рулевого колеса.	Поворот направо: перевести рычаг в верхнее положение. Поворот налево: перевести рычаг в нижнее положение.
	Передние противотуманные фары	Горит.	Включаются водителем.	Противотуманные фары горят только при включенных стояночных огнях или фарах ближнего света.
	Задние противотуманные фонари	Горит.	Включаются водителем.	Противотуманные фонари горят только при включенных стояночных огнях или фарах ближнего света. В условиях нормальной видимости их следует выключить, чтобы не подвергать себя риску быть оштрафованным за ослепление других участников дорожного движения.

Пост управления автомобилем

Сигнализатор на дисплее		Состояние	Что это значит	Что делать
	Регулятор скорости	Горит.	Регулятор скорости активирован.	Система активируется водителем. См. раздел 3, параграф "Подрулевые переключатели".
	Ограничитель скорости	Горит.	Ограничитель скорости активирован.	Система активируется водителем. См. раздел 3, параграф "Подрулевые переключатели".
	Индикатор переключения передач	Горит.	Рекомендация системы без учета настроек и плотности дорожного движения.	Чтобы понизить расход горючего, включите высшую передачу в механической коробке. Водитель вправе самостоятельно решать, стоит ли придерживаться рекомендацией системы.
	Предпусковой подогрев дизеля	Горит.	По температурным условиям требуется предварительный подогрев двигателя.	Дождитесь, когда сигнализатор погаснет, после чего запускайте двигатель.
	Вода в фильтре дизтоплива	Горит одновременно с сообщением на дисплее.	Обнаружена вода в фильтре дизтоплива.	Удалить воду из фильтра на сервисной станции PEUGEOT или в специализированном техцентре. См. раздел 6, параграф "Контрольные проверки". В зависимости от страны поставки автомобиля.
	Пиктограмма "гаечный ключ"	Горит.	Приближается срок планового технического обслуживания.	См. перечень операций по техническому обслуживанию в сервисно-гарантийной книжке. Пройдите техническое обслуживание в сервисной сети PEUGEOT или в специализированном техцентре.
	Часы	Мигают.	Настройка индикации времени.	Используйте кнопку слева на панели приборов. Раздел 2, в начале параграфа "Оборудование места водителя".



УКАЗАТЕЛЬ УРОВНЯ ТОПЛИВА

Уровень топлива в баке контролируется при каждом повороте ключа в замке зажигания в положение "включить зажигание".

Указатель показывает:

- **1**: бак полон, заправлено около 60 литров.
- **0**: начато расходование аварийного запаса, сигнализатор горит постоянно. В момент загорания сигнализатора в баке остается около 8 литров топлива.



См. раздел 6, гл. "Топливо".



ТЕМПЕРАТУРА ОХЛАЖДАЮЩЕЙ ЖИДКОСТИ

Положение стрелки указателя температуры перед красной зоной соответствует нормальному температурному режиму.

В тяжелых условиях эксплуатации или в жарких климатических условиях стрелка может подойти близко к зоне красных делений.

Что следует предпринять, если стрелка уйдет в красную зону:

Замедлите движение автомобиля или дайте двигателю поработать на холостых оборотах.

Что следует предпринять, если сигнализатор загорится:

- немедленно остановитесь и выключите зажигание. При этом электрический вентилятор системы охлаждения может еще проработать около 10 минут,
- дождитесь охлаждения двигателя, чтобы проверить уровень охлаждающей жидкости и, при необходимости, пополнить его.

Поскольку в системе охлаждения имеется избыточное давление, во избежание получения ожога, придерживайтесь следующего порядка действий:

- подождите не менее одного часа пока двигатель остынет, прежде чем открыть расширительный бачок,
- отверните крышку расширительного бачка сначала на четверть оборота, чтобы давление упало,
- после снижения давления в системе проверьте уровень в расширительном бачке,
- при необходимости, снимите крышку и долейте охлаждающую жидкость.

Если стрелка по-прежнему остается в красной зоне, обратитесь в сервисную сеть PEUGEOT или в специализированный техцентр.



См. раздел 6, тема "Уровни".

СИСТЕМА СНИЖЕНИЯ ВРЕДНЫХ ВЫБРОСОВ



EOBD (European On Board Diagnosis) - это европейская система бортовой диагностики, обеспечивающая, помимо прочих, контроль таких параметров, как

допустимое содержание в отработавших газах:

- CO (окиси углерода),
- HC (недогоревших частиц углеводородов),
- NOx (оксидов азота) или частиц, концентрация которых определяется специальными датчиками, установленными перед каталитическим нейтрализатором и на выходе из него.

О неисправности системы контроля токсичности отработавших газов свидетельствует контрольная лампа на панели приборов.

Горящая контрольная лампа предупреждает о риске выхода каталитического нейтрализатора из строя. Обратитесь в сервисную сеть PEUGEOT или в специализированный техцентр.

КОНТРОЛЬ ПАДЕНИЯ ДАВЛЕНИЯ ВОЗДУХА В ШИНАХ

Специальные датчики постоянно следят за давлением воздуха в шинах и включают уведомляющий сигнализатор при обнаружении падения давления, прокола или выхода датчика давления из строя.



Обнаруженные аномалии автоматически выводятся на дисплей в виде пиктограммы и сопровождаются сигналом зуммера и текстовым сообщением.

Сигнализатор спущенного колеса

Загорается сигнализатор общего назначения.

Загорание сигнализатора давления не обязательно сопровождается явной деформацией шины.

Как можно скорее проверьте давление воздуха в шинах.

Сигнализатор прокола шины

Загорается сигнализатор STOP.

Немедленно остановитесь, стараясь избежать резких поворотов руля и экстренных торможений.

Отремонтируйте поврежденное колесо при помощи комплекта принадлежностей для временного устранения проколов или установите запасное.

Замените поврежденное колесо и при первой же возможности проверьте давление во всех шинах.



Раздел 7, параграф "Замена колеса".

Если вместо поврежденного установлено колесо без датчика (напр., запасное), водителю будет постоянно подаваться сигнал о невозможности проконтролировать в нем давление, напоминая о необходимости отремонтировать проколотое колесо с датчиком.

Неисправный или отсутствующий датчик

Загорается сигнализатор общего назначения.

При замене колеса и в случае неисправности датчика давление в шине системой не контролируется. Обратитесь в сервисную сеть PEUGEOT или в специализированный техцентр для замены вышедших из строя датчиков.

Замена шин на колесах, оборудованных датчиками контроля давления воздуха, должны осуществляться только в сервисной сети PEUGEOT или в специализированном техцентре.

Если установленное при замене колесо не определяется системой (напр., зимнее), ее нужно инициализировать в сервисной сети PEUGEOT или в специализированном техцентре.

Система контроля давления воздуха в шинах является вспомогательной и не освобождает водителя от необходимости оставаться бдительным и ответственно относиться к автомобилю.

Рекомендации

Несмотря на наличие в комплектации автомобиля бортовой системы контроля давления в шинах, следует регулярно проверять давление воздуха в них (в том числе и в запасном колесе, чтобы убедиться, что поведение автомобиля на дороге остается оптимальным. Это позволит избежать преждевременного износа шин, особенно в нестандартных условиях эксплуатации (при тяжелой нагрузке, движении с очень высокой скоростью и т.д.).

Соблюдение рекомендованных параметров давления воздуха в шинах способствует снижению расхода топлива.

В работе системы могут происходить мимолетные сбои, вызванные источниками радиоволн с аналогичными частотными параметрами.

УКАЗАТЕЛЬ ПРОБЕГА ДО ПЛАНОВОГО ТЕХНИЧЕСКОГО ОБСЛУЖИВАНИЯ

Он служит для подсчета расстояния, которое автомобилю осталось пройти до очередного технического обслуживания с учетом условий его эксплуатации.

Принцип работы

Сразу после включения зажигания на приборной панели загорается на несколько секунд символ технического обслуживания в виде гаечного ключа, а счетчик общего пробега показывает округленное число километров, оставшееся пройти автомобилю до планового технического обслуживания.

Отсчеты пробегов начинаются с момента последнего обнуления указателя (см. соответствующий раздел).

Протяженность пробега определяется по двум параметрам:

- по общему пробегу автомобиля,
- по времени, истекшему с момента прохождения последнего техобслуживания.

i В этом случае недостаточный пробег может быть дополнен фактором времени - в зависимости от манеры использования автомобиля владельцем.

Если до технического обслуживания осталось пройти более 1 000 км

Пример: до планового технического обслуживания осталось пройти 4 800 км. Сразу после включения зажигания в течение нескольких секунд дисплей показывает:



Несколько секунд спустя после включения зажигания начинает работать индикатор уровня масла, а счетчики дневного и общего пробега будут работать в обычном режиме, показывая общий и суточный пробеги.

Если до технического обслуживания осталось пройти менее 1 000 км

При каждом включении зажигания в течение нескольких секунд будут мигать символ гаечного ключа и цифра пробега, остающегося до очередного планового технического обслуживания.



Несколько секунд спустя после включения зажигания начинает работать индикатор уровня масла, а счетчик общего пробега будет работать в обычном режиме, но символ гаечного ключа будет продолжать гореть, напоминая о необходимости пройти техническое обслуживание в ближайшие сроки.

Если срок планового технического обслуживания пропущен



При каждом включении зажигания в течение нескольких секунд будет мигать символ гаечного ключа, а на дисплее будет высвечиваться цифра пробега, пройденного после пропущенного технического обслуживания.

i Символ гаечного ключа будет гореть при работающем двигателе до тех пор, пока техническое обслуживание не будет проведено.

Установка на ноль

Ваша сервисная сеть PEUGEOT или специализированный техцентр выполняет эту операцию каждый раз после прохождения очередного технического обслуживания.

При самостоятельном обслуживании автомобиля установите счетчик пробега на ноль следующим образом:

- выключите зажигание,
- нажмите и удерживайте нажатой кнопку установки на ноль счетчика дневного пробега,
- включите зажигание.

Счетчик пробега начнет обратный отсчет.

Когда на дисплее покажется "0", отпустите кнопку - символ гаечного ключа погаснет.

 Если по окончании этой операции решено отключить аккумуляторную батарею, следует сначала запереть центральный замок автомобиля и выждать не менее пяти минут - в противном случае проведенная установка на ноль не зафиксируется в памяти компьютера.

Индикатор уровня масла в двигателе

При включении зажигания, сразу после информации о предстоящем плановом техническом обслуживании, индикатор показывает в течение нескольких секунд уровень масла в системе смазки двигателя.



Нормальный уровень масла



Недостаточный уровень масла

Мигание сигнализатора "OIL", связанного с сигнализатором общего

назначения и сопровождаемого звуковым сигналом и сообщением на дисплее, свидетельствует о недостатке масла, способом вывести двигатель из строя.

Если недостаток масла подтверждается проверкой при помощи ручного шупа, обязательно доведите его уровень до нормы.



Неисправность датчика уровня масла

Мигание сигнализатора "OIL--" свидетельствует о неисправности датчика

уровня масла в системе смазки двигателя. Обратитесь в сервисную сеть PEUGEOT или в специализированный техцентр.



Проверка уровня будет точной, только если автомобиль стоит на горизонтальной площадке и с момента остановки двигателя прошло не менее 30 минут.



Масляный шуп

A = maxi, уровень масла никогда не должен превышать эту метку, так как его избыток может привести к повреждению двигателя.

Срочно обратитесь в сервисную сеть PEUGEOT или в специализированный техцентр.

B = mini, пополните уровень через маслозаправочную горловину маслом, рекомендованным для Вашего двигателя.

Кнопка установки на ноль счетчика дневного пробега



При включенном зажигании нажмите на кнопку и удерживайте до появления нулей.

Регулятор подсветки панели приборов



Включите осветительные приборы и нажмите на кнопку, чтобы интенсивность подсветки приборной панели начала изменяться. Когда яркость подсветки достигнет минимального (или максимального) уровня, отпустите кнопку, а затем нажмите ее снова, чтобы увеличить (или уменьшить) яркость.

Когда яркость подсветки достигнет желаемого уровня, отпустите кнопку.



5-ступенчатая коробка - передача заднего хода

КОРОБКА ПЕРЕДАЧ

Чтобы передачи включались легко, педаль сцепления следует выжимать до упора.

Чтобы ничто не мешало свободному перемещению педалей:

- правильно уложите и закрепите коврик на фиксаторах,
- никогда не кладите под ноги несколько ковриков.

Во время движения автомобиля не задерживайте руку на рукоятке рычага переключения передач: даже легкое воздействие на него может со временем привести к ускоренному износу деталей коробки.

Включение 5^й передачи.

Чтобы четко включить пятую передачу, отведите рычаг до упора вправо.

Включение передачи заднего хода

Чтобы включить передачу заднего хода, полностью остановите автомобиль, отведите рычаг сначала вправо, а потом назад.

Рычаг следует перемещать медленно и плавно, чтобы избежать скрежета во время включения передачи.

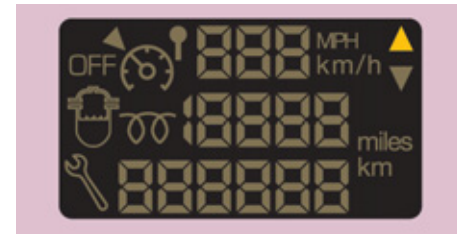

ИНДИКАТОР ВЫБОРА ПЕРЕДАЧ

Эта система способствует снижению расхода топлива, помогая водителю своевременно переходить на высшие передачи.

На автомобиле с секвентальной коробкой индикатор работает только в режиме ручного переключения передач.

В зависимости от ситуации и с учетом комплектации автомобиля, система может рекомендовать пропустить одну или несколько передач. Ее рекомендации можно принимать во внимание и пропускать промежуточные передачи.

Выдаваемые системой рекомендации не следует воспринимать как обязывающие. В реальной ситуации профиль дороги, плотность дорожного движения и безопасное вождение остаются решающими факторами при выборе оптимальной передачи. За водителем остается право решать, что делать с указаниями системы.

Отключение данной функции в системе не предусмотрено.

Пуск и остановка двигателя



При загорании этого сигнализатора водитель может перейти на высшую передачу.

На автомобилях с механической коробкой передач стрелка может сопровождаться индикацией рекомендованной передачи.

Рекомендации системы соотносятся с условиями вождения автомобиля (движение на уклоне, перевозка грузов и т.д.) и манерой вождения водителя (мобилизация мощности двигателя, быстрый разгон, резкое торможение и т.д.).

Система не дает рекомендаций включить первую передачу, передачу заднего хода или перейти с высшей на низшую передачу.

6-ступенчатая механическая коробка передач с электронным управлением



Выбор режима



- автоматизированный режим: селектор в положении **A**.
- механический режим: селектор в положении **M**.

 Для обеспечения безопасности: Из положения **N** можно выйти только при нажатии на педаль тормоза. Переход из положения **A** (вождение в автоматизированном режиме) в положение **M** (вождение в механическом режиме) или наоборот может осуществляться в любой момент. Сигнальная лампа **A** на панели приборов выключается.

Запуск двигателя

- Для запуска двигателя селектор должен быть установлен в положение **N**.
- Сильно нажмите на педаль тормоза.
- Включите стартер.
- После запуска двигателя, в зависимости от необходимости, установите селектор в положение **R**, **A** или **M**.
- Освободите педаль тормоза и нажмите на педаль акселератора.

Если селектор не находится в положении **N**, и / или педаль тормоза не нажата, двигатель не заведется; снова повторите действия, описанные выше.



Задний ход



Включение задней передачи

Переведите селектор в положение **R**.

Включайте ее только после полной остановки автомобиля.

Нейтральное положение



Переход в нейтральное положение

Переведите селектор в положение **N**. Во время движения не используйте это положение, даже на короткое время.

Автоматизированный режим



Переход в автоматизированный режим

Переведите селектор в положение **A**. В этом случае коробка передач работает в автоматизированном режиме без вмешательства с вашей стороны. Она постоянно выбирает передачу, наилучшим образом соответствующую следующим параметрам:

- стилю вождения,
- профилю дороги,
- оптимизации расхода топлива.

Механический режим



Переход в механический режим

Переведите селектор в положение **M**.

Переключение передач

42



Потяните ручку к "+" для перехода на повышенную передачу.

Потяните ручку к "-" для перехода на пониженную передачу.

- При остановке автомобиля или при движении с пониженной скоростью (например, при приближении к точке остановки) коробка передач автоматически переходит на 1-ую передачу.
- Нет необходимости полностью освобождать педаль акселератора при переключении передач.
- Запросы на переключение передач принимаются, только если это допускается при данной частоте вращения коленвала.
- Для обеспечения безопасности, в соответствии с частотой вращения коленвала, переход на пониженную передачу может осуществляться автоматически.



При работе двигателя на повышенном режиме (значительное ускорение) повышенная передача не будет включена без нажатия водителем на клавишу управления механической коробкой передач с электронным управлением.

Ускорение

Если вы хотите оптимального набора скорости (например, при обгоне автомобиля), вам достаточно до упора нажать на педаль акселератора.

Неподвижно стоящий автомобиль с работающим двигателем

В случае стоянки в течение достаточно продолжительного времени при работающем двигателе коробка передач автоматически переходит в нейтральное положение **N**.

Остановка автомобиля

Перед выключением двигателя переведите селектор в положение **N**.

Во всех случаях стояночный тормоз должен быть обязательно затянут. Проверьте включение сигнальной лампы стояночного тормоза на панели приборов.



Перед проведением работ в моторном отсеке убедитесь в том, что селектор установлен в положение **N**.



РЕГУЛИРОВКА РУЛЕВОГО КОЛЕСА

На неподвижном автомобиле разблокируйте рулевую колонку, потянув за рычаг фиксатора.

Отрегулируйте вылет рулевой колонки и положение рулевого колеса по высоте и зафиксируйте их в этом положении, нажав до упора на рычаг фиксатора.

СИСТЕМА "СТОП-СТАРТ"

Система "стоп-старт" служит для кратковременного перевода двигателя в "спящий" режим STOP на остановках у светофоров, в дорожных заторах и т.п. При трогании с места двигатель автоматически переходит в режим самозапуска START, как только Вы решите продолжить движение. При этом он перезапускается мгновенно, без сбоев и шума.

Система "стоп-старт" идеально подходит для вождения в условиях города, так как способствует уменьшению расхода топлива, сокращению выбросов отработавших газов и снижению шумности в моменты остановок.

Работа системы

Переход двигателя в режим STOP

 На панели приборов загорится символ "ECO" и двигатель перейдет в "спящий" режим:

- **на автомобиле с механической коробкой передач:** в режиме движения со скоростью менее 20 км/ч при переходе на нейтральную передачу и при отпущенной педали сцепления,
- **на автомобиле с секвентальной 6-ступенчатой коробкой передач:** в режиме движения со скоростью менее 8 км/ч с нажатой педалью тормоза или селектором на N.

При наличии в комплектации автомобиля счетчика времени, продолжительность всех остановок в режиме STOP будет суммироваться на всем протяжении пути. При каждом включении зажигания ключом, счетчик автоматически обнуляется.

 Для облегчения маневрирования при парковке с 6-ступенчатой секвентальной коробкой передач, переход в режим STOP приостанавливается на несколько секунд после выключения передачи заднего хода. "Спящий" режим STOP не нарушает рабочих функций бортовых систем автомобиля - таких, как тормозная система, усилитель рулевого управления и другие.

 Никогда не заправляйте автомобиль топливом, если его двигатель находится в режиме STOP; необходимо обязательно выключить зажигание ключом.

Отдельные случаи в работе системы: режим STOP не срабатывает

Режим STOP не активируется, если:

- дверь водителя открыта,
- ремень безопасности водителя отстегнут,
- с момента последнего запуска ключом скорость движения автомобиля не превышала 10 км/ч,
- стояночный тормоз затянут или затягивается в данный момент,
- требуется поддержать комфортный микроклимат в салоне автомобиля,
- включена функция удаления конденсата со стекол,
- определенные обстоятельства (состояние аккумуляторной батареи, ненадлежащая температура двигателя, система экстренного торможения, температура за бортом) требуют этого для обеспечения работы системы.

 Во всех этих случаях символ "ECO" мигает несколько секунд, а затем гаснет.

Такая работа системы совершенно нормальна.

Переход двигателя в режим START



На панели приборов гаснет символ "ECO", и двигатель запускается:

- на автомобиле с механической коробкой передач - при нажатии на педаль сцепления,
- на автомобиле с 6-ступенчатой секвентальной коробкой передач:
 - если рычаг селектора стоит на **A** или **M** - при отпуске педали тормоза,
 - либо, если рычаг селектора стоит на **N**, а педаль тормоза отпущена - при переводе селектора на **A** или **M**,
 - либо при включении передачи заднего хода.

Отдельные случаи в работе системы: автоматическое отключение режима START

Режим START автоматически отключается, если:

- дверь водителя открыта,
- ремень безопасности водителя отстегнут,
- на автомобиле с механической коробкой передач скорость движения превысила 25 км/ч, либо 11 км/ч на автомобиле с 6-ступенчатой секвентальной коробкой передач,
- стояночный тормоз затягивается в данный момент,
- определенные обстоятельства (состояние аккумуляторной батареи, ненадлежащая температура двигателя, система экстренного торможения, настройки системы кондиционирования воздуха и т.д.) требуют этого для обеспечения работы системы или сохранения контроля над автомобилем.



Во всех этих случаях символ "ECO" мигает несколько секунд, а затем гаснет.

Такая работа системы совершенно нормальна.

На автомобиле с механической коробкой передач в режиме STOP, при включении передачи без полного выключения сцепления на дисплее загорится сигнализатор или появится сообщение о том, что следует нажать на педаль сцепления для того, чтобы выполнить повторный пуск двигателя.

Отключение системы



В любой момент, нажав на клавишу "ECO OFF" вы можете отключить систему.

При этом загорится подсветка клавиши в сопровождении сообщения на дисплее. Если отключение было выполнено в режиме STOP, двигатель незамедлительно заведется повторно.

Активирование системы

Нажмите вновь на клавишу "ECO OFF".

Система активируется, при этом подсветка кнопки погаснет, а на панели приборов появится сообщение.

 Система автоматически возобновит свои функции и будет активна при каждом новом запуске двигателя при помощи ключа.

Контроль исправности



В случае выхода системы из строя, подсветка кнопки "ECO OFF" будет мигать, а затем будет гореть постоянно.

Обратитесь в сервисную сеть PEUGEOT или специализированный техцентр.

В случае неисправности в режиме STOP, двигатель автомобиля может заглохнуть. В этом случае следует выключить зажигание, а затем повторно завести двигатель ключом.

Техническое обслуживание

 Перед любыми работами в моторном отсеке выключите систему "стоп-старт", чтобы избежать травм при случайном срабатывании автоматической команды START.

Для этой системы требуется специальная аккумуляторная батарея с особыми характеристиками (ее технические параметры и артикульный номер можно узнать в сервисной сети PEUGEOT или в специализированном техцентре).

Использование батареи, не сертифицированной компанией "Автомобили PEUGEOT", может повлечь за собой сбой в работе системы.

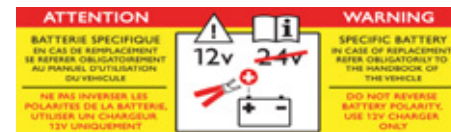

 В системе "стоп-старт" используются новейшие технологии. Любые работы с такими батареями должны осуществляться исключительно в сервисной сети PEUGEOT или в специализированном техцентре.

Пуск и остановка двигателя

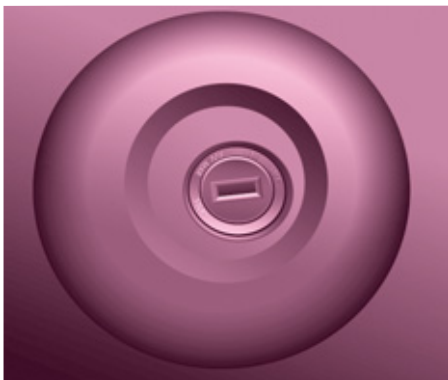

ПУСК И ОСТАНОВКА ДВИГАТЕЛЯ

Положение "Зажигание и вспомогательные потребители".

Чтобы снять блокировку с рулевой колонки, слегка покачивайте рулевое колесо и одновременно поворачивайте ключ в замке зажигания, не форсируя усилие. При этом включится часть вспомогательных потребителей.

Положение "Пуск двигателя".

Происходит включение стартера, двигатель запущен - отпустите ключ.

Положение "STOP": включена противоугонная блокировка.

Зажигание выключено. Поверните рулевое колесо так, чтобы сработала блокировка рулевой колонки. Выньте ключ из замка зажигания.

Рекомендации по запуску двигателя



Сигнализатор незакрытой двери

Если он загорелся, проверьте, плотно ли закрыты все двери и капот.



Контрольная лампа предпускового подогрева дизеля

Если погода достаточно теплая, этот сигнализатор будет гореть менее секунды и двигатель можно запускать.

В холодную погоду дождитесь, когда этот сигнализатор погаснет и, включив стартер (положение "Пуск двигателя"), запустите двигатель.

Рекомендации по выключению двигателя

Бережное обращение с двигателем и коробкой передач

Перед тем как выключить зажигание, дайте двигателю поработать несколько секунд на холостом ходу, чтобы турбокомпрессор (дизельного двигателя) сбросил обороты.

Не нажимайте на акселератор при выключении зажигания.

Не имеет смысла включать какую-либо передачу на припаркованном автомобиле.

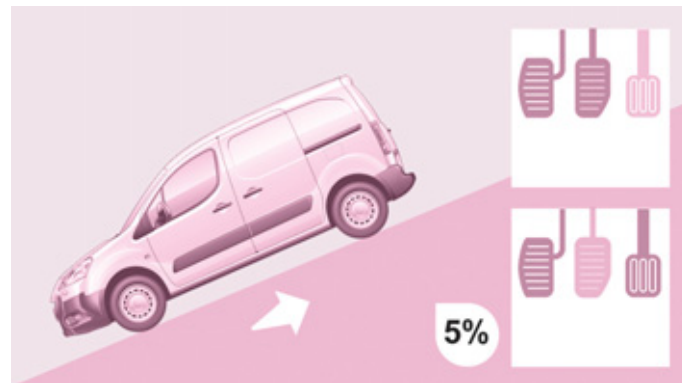
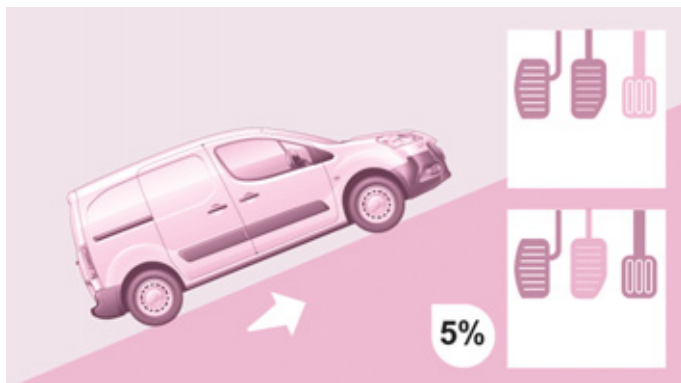

СИСТЕМА ПОМОЩИ ПРИ ТРОГАНИИ НА УКЛОНЕ

Работа системы

Функция, предназначенная для облегчения трогания автомобиля на уклоне, работает совместно с системой динамической стабилизации ESC и активируется при соблюдении следующих условий:

- автомобиль стоит на уклоне, двигатель запущен, нога на педали тормоза,
- уклон дорожного полотна должен составлять более 5%,
- на подъеме коробка передач должна находиться на нейтральной или какой-либо другой передаче, но не на передаче заднего хода,
- на спуске должна быть включена передача заднего хода.

Функция ННС (Hill Holder Control) или система помощи при трогании на уклоне - это один из способов повысить водительский комфорт и удобство пользования автомобилем. Она не предназначена для автоматической постановки автомобиля на тормоз на стоянке и ее нельзя использовать в качестве автоматического стояночного тормоза.

Нажмите одновременно на педали тормоза и сцепления; как только педаль тормоза будет опущена, у Вас останется около двух секунд на то, чтобы не скатиться назад и тронуться, не пользуясь стояночным тормозом.

В момент трогания начинает автоматически снижаться давление в тормозной системе. Этот момент улавливается по характерному звуку отпускаемых тормозов, означающему, что автомобиль начал приходить в движение.

Система помощи при трогании на уклоне не срабатывает в следующих ситуациях:

- при отпущенной педали сцепления,
- при затянутом стояночном тормозе,
- при выключенном двигателе,
- при заглушем двигателе.

Контроль исправности



В случае неисправной работы системы загорается эта контрольная лампа и звучит зуммер, а на дисплее появляется сообщение.

Обратитесь в сервисную сеть PEUGEOT или в специализированный техцентр чтобы проверить систему.

Подрулевые переключатели

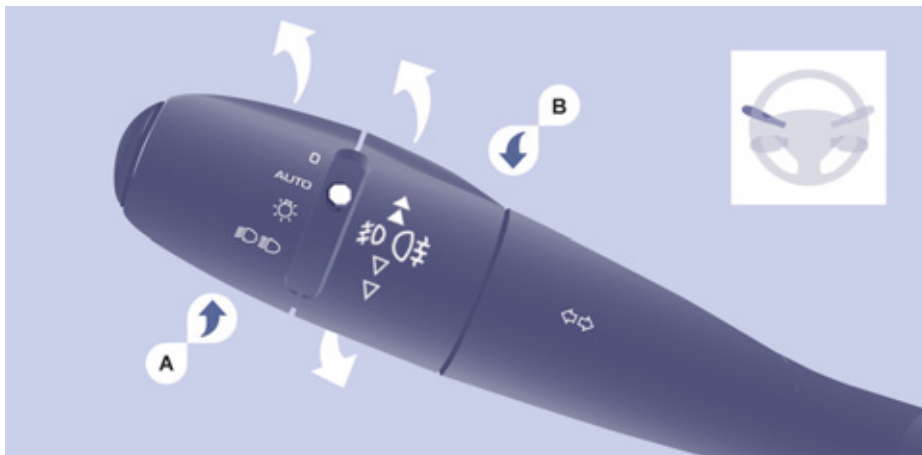

КОНТРОЛЬНЫЕ ЛАМПЫ УКАЗАТЕЛЕЙ ПОВОРОТОВ

Указатели



Левый указатель: включается при опускании рычага, преодолев точку сопротивления.

Правый указатель: включается при подъеме рычага, преодолев точку сопротивления.

Режим "автострада"

При кратком нажатии на выключатель кверху или книзу соответствующий указатель поворота мигнет три раза.

ВЫКЛЮЧАТЕЛЬ СВЕТОВЫХ ПРИБОРОВ

Включение передних и задних световых приборов

Включаются поворотом кольцевого выключателя А.



О контрольных лампах и сигнализаторах панели приборов см. раздел 2, гл. "Водительское место".



Все световые приборы выключены



Световые приборы с автоматическим включением



Включены стояночные огни



Включены фары ближнего света
(зеленая контрольная лампа)
Включены фары дальнего света
(синяя контрольная лампа)

Переключение ближнего и дальнего света фар

Нажмите на рычаг по направлению к себе до щелчка, чтобы переключить фары с ближнего света на дальний.

Сигнализатор невыключенного освещения

При отключении зажигания все световые приборы кроме фар ближнего света будут выключены. Фары ближнего света будут активны, если включена система освещения сопровождения.

Чтобы активировать освещение сопровождения, поверните кольцевой выключатель А (освещение выключено) в положение "0", а затем по вашему выбору.

Если вы забыли выключить световые приборы, при открывании двери водителя прозвучит зуммер.

Если данный режим не используется в течение тридцати минут, во избежание разрядки аккумуляторной батареи, автомобиль перейдет в Режим экономии энергии (см. главу 7, раздел "Аккумуляторная батарея"). Сигнализатор аккумуляторной батареи мигает, а функции находятся в режиме ожидания.

Режим экономии электроэнергии не распространяется на работу габаритных огней.

Передние противотуманные фары и задние противотуманные фонари

Включение противотуманных фар и фонарей осуществляется поворотом кольцевого выключателя **В** вперед, а выключение - назад. Включение подтверждается загоранием соответствующих контрольных ламп на приборной панели.

Загораются при включенных стояночных огнях и ближнем свете фар.



Противотуманные фары включены (зеленая контрольная лампа, поворот кольцевого выключателя вперед на 1 щелчок).



Задние противотуманные фонари включены (желтая контрольная лампа, поворот кольцевого выключателя вперед на 2 щелчка).

Для выключения противотуманных фар и фонарей поверните кольцевой выключатель на 2 щелчка назад.

В ясную и дождливую погоду, как днем, так и ночью, включенные задние противотуманные фонари оказывают слепящее действие на водителей автомобилей, движущихся сзади.

i Не забывайте их выключать, когда в них больше нет необходимости.

При автоматическом включении световых приборов задние противотуманные фонари гаснут, а передние противотуманные фары остаются включенными.

Дневные ходовые огни на светодиодах LED

При пуске двигателя в светлое время суток дневные ходовые огни включаются автоматически.

При ручном или автоматическом включении стояночных огней, фар ближнего или дальнего света дневные ходовые огни выключаются.

Программирование системы

В странах, где законом и правилами не предписано вождение с дневными ходовыми огнями, эту функцию можно активировать или отключить в меню настроек.

Автоматическая работа световых приборов



Если в комплектации автомобиля имеется датчик освещенности, габаритные фонари и ближний свет фар включаются автоматически

в случае слабого наружного освещения или при включенном стеклоочистителе. Они выключаются, как только наружное освещение приходит в норму, или стеклоочиститель выключен.

Эта функция не взаимодействует с дневными ходовыми огнями.

i В туманную погоду или в метель датчик наружного освещения может определить уровень освещенности как достаточный. Это значит, что автоматическое включение световых приборов может не сработать. В случае необходимости, Вы должны сами включить фары ближнего света.



Не закрывайте датчик освещенности, расположенный на ветровом стекле за зеркалом заднего вида. С его помощью осуществляется автоматическое включение световых приборов и стеклоочистителя.

Активирование функции

Поверните выключатель в положение **AUTO**. Активное состояние функции подтверждается сообщением на дисплее.

Отключение функции

Поверните выключатель вперед или назад. Отключение функции подтверждается сообщением на дисплее.

Функция отключается на время, в течение которого Вы будете пользоваться ручным выключателем приборов освещения.

Подрулевые переключатели



В случае неисправности датчика освещенности загораются фонари, включается сигнализатор общего назначения, звучит зуммер, а на дисплее появляется сообщение.

Обратитесь в сервисную сеть PEUGEOT или в специализированный техцентр.

Функция задержки выключения фар ("Световая дорожка")

Задержка выключения фар ближнего света в течение некоторого времени после выключения зажигания облегчает водителю выход из автомобиля в условиях слабой освещенности.

Ручное включение

- Выключите зажигание и подайте краткий "проблесковый сигнал" дальним светом фар до истечения первой минуты после выключения зажигания.

"Световая дорожка" автоматически погаснет по истечении заданного времени.

Автоматическое включение



Функцию можно активировать, воспользовавшись меню конфигурации "Vehicle config".



См. раздел 9, часть "Экранные меню".



Адаптивные саморегулирующиеся фары

При движении на ближнем или дальнем свете, эта функция служит для освещения противотуманными фарами внутренней траектории виража, если скорость автомобиля менее 40 км/ч (при движении по городу, по извилистой дороге, при проезде перекрестков, при маневрировании на стоянке и т.п.).

Включение освещения

Данное освещение работает:

- при включении соответствующего указателя поворота, или
- при превышении определенного угла поворота рулевого колеса.

Выключение освещения

Это освещение не включается:

- до достижения определенного угла поворота рулевого колеса,
- при скорости движения более 40 км/ч,
- при включенной передаче заднего хода.

Настройка системы

Активация и отключение этой функции выполняется через меню настроек систем автомобиля.

Данная функция активирована по умолчанию.

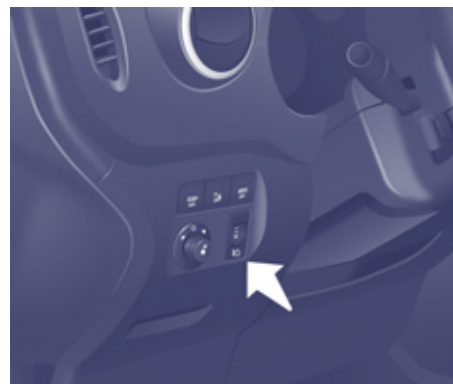

СВЕТОВЫЕ ПУЧКИ ФАР

В зависимости от нагрузки автомобиля необходимо откорректировать направление световых пучков фар.

0 - Без нагрузки.

1 - С частичной нагрузкой.

2 - Со средней нагрузкой.

3 - С разрешенной максимальной массой груза.

Начальное положение регулятора - 0.



Зарубежные поездки

Если придется водить в стране с движением, противоположным принятому в стране, где Вы приобрели автомобиль, необходимо изменить регулировку фар ближнего света так, чтобы не ослеплять водителей встречного транспорта.

Обратитесь в сервисную сеть PEUGEOT или в специализированный техцентр.

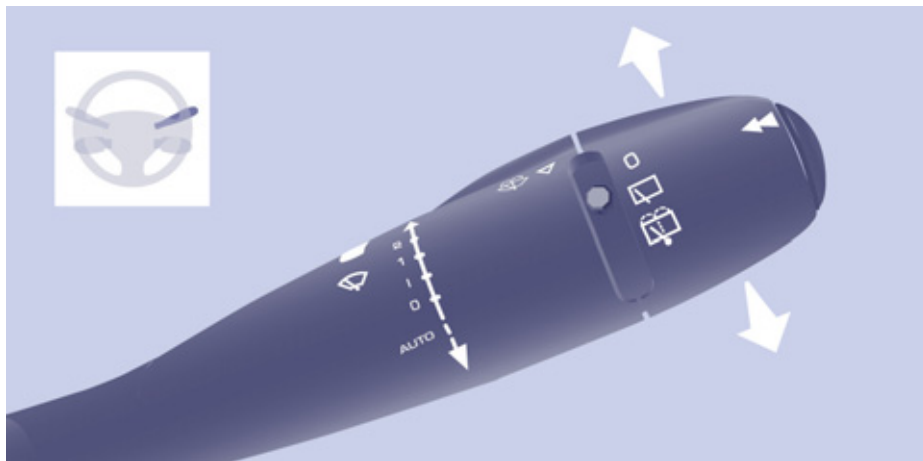

ВЫКЛЮЧАТЕЛЬ СТЕКЛООЧИСТИТЕЛЯ

Ручной выключатель очистителя ветрового стекла

- 2 Быстрый режим (при интенсивных осадках).
- 1 Нормальный режим (при умеренном дожде).
- I Прерывистый режим.
- 0 Выключен.
- ↓ Включение на один цикл (нажмите книзу).

В положении I ("Прерывистый режим") скорость работы стеклоочистителя пропорциональна скорости движения автомобиля.

После каждого выключения зажигания более, чем на одну минуту, этот режим необходимо активировать вновь, если выключатель находился в положении 2, 1 или I:

- сначала переведите рычаг в любое положение,
- затем - в желаемый режим.

Автоматическое включение стеклоочистителя



Не закрывайте датчик дождя, расположенный в центре ветрового стекла за зеркалом заднего вида.

В режиме "AUTO" стеклоочиститель включается автоматически, а частота взмахов щеток регулируется автоматически в зависимости от интенсивности осадков.

Если режим AUTO отключен, см. положения переключателя в разделе, посвященном очистителю ветрового стекла с ручными регулировками.

Включение

Нажмите на выключатель книзу. При включении автоматического режима на дисплее появляется сообщение.

Каждый раз, если после выключения зажигания прошло более одной минуты, автоматический режим нужно включать вновь, нажав на выключатель книзу.

Отключение функции и выключение стеклоочистителя

Переведите выключатель стеклоочистителя в положение I, 1 или 2. Отключение функции сопровождается сообщением на дисплее.

В случае неисправной работы системы в автоматическом режиме стеклоочиститель будет работать в прерывистом режиме. Обратитесь в сервисную сеть PEUGEOT или в специализированный техцентр чтобы проверить систему.



При мойке автомобиля в автоматической моечной установке необходимо выключить зажигание, чтобы не сработало автоматическое включение стеклоочистителя.

Зимой перед включением автоматического режима стеклоочистителя необходимо дождаться полного оттаивания ветрового стекла.

Подрулевые переключатели

Омыватели ветрового стекла и фар

Потяните рычаг выключателя на себя, работа стеклоомывателя сопровождается кратковременным включением щеток стеклоочистителя.

Омыватель фар включается одновременно со стеклоомывателем, если при этом включены фары ближнего света.

- ⊕ О заправке системы омывающей жидкостью см. раздел 6, тема "Уровни".

Установка щеток стеклоочистителя в поднятое положение

До истечения первой минуты после выключения зажигания переведите рычаг включения стеклоочистителя в любой режим: щетки стеклоочистителя займут положение посередине ветрового стекла и останутся.

Это позволит поднять щетки при парковке автомобиля на морозе, очистить их или заменить.

- ⊕ Подробнее читайте об этом в разделе 7, тема "Замена щеток стеклоочистителя".

Чтобы уложить щетки в исходное положение после замены, включите зажигание, а затем переместите выключатель стеклоочистителя.

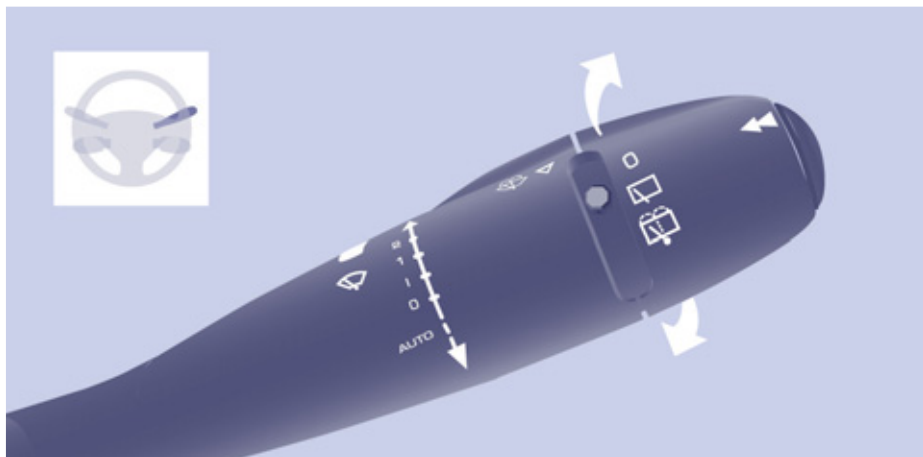

Очиститель заднего стекла



Поверните кольцевой выключатель до первого щелчка.

Омыватель заднего стекла



Поверните кольцевой выключатель в следующее положение после первого щелчка: при этом сначала включится стеклоомыватель и вслед за ним, на некоторое время - стеклоочиститель.

- ⓘ В зимнее время, в снегопад или в сильный мороз, включите электрообогрев заднего стекла. После оттаивания стекла удалите остатки льда и снега с щетки стеклоочистителя. Лишь после этого можно включать очиститель заднего стекла.



РЕГУЛЯТОР СКОРОСТИ ("КРУИЗ-КОНТРОЛЬ")

"Водитель выбирает скоростной режим по своему усмотрению".

Электронная система помощи в управлении автомобилем в условиях свободного дорожного движения позволяет поддерживать постоянной заданную водителем скорость автомобиля, если это не крутой спуск.

Скорость можно программировать или активировать, если она превышает 40 км/ч, а автомобиль движется не менее, чем на 4-й передаче.

Регулятор скорости оснащен индикатором, показывающим на панели приборов состояние функции и параметр запрограммированной скорости:



Регулятор выбран, загорается символ "Регулятор скорости".



Регулятор отключен: **OFF** (пример для скорости 107 км/ч).



Регулятор активирован: (пример для скорости 107 км/ч).



Скорость автомобиля выше заданного параметра (пример для 118 км/ч): заданный параметр скорости мигает.



Система регулирования скорости неисправна: **OFF** - на дисплее мигают "тире".

Подрулевые переключатели



Выбор регулятора скорости

- Установите переключатель в положение **CRUISE**. Регулятор выбран, но еще не активирован, и скорость еще не запрограммирована.



Первое активирование регулятора / программирование скорости

- Разгоните автомобиль до желаемой скорости, нажав на педаль акселератора.
- Нажмите на клавишу **SET** - или **SET +**.



Заданная Вами скорость будет запрограммирована и активирована, и автомобиль будет перемещаться в этом скоростном режиме.



Временное превышение заданной скорости

На короткое время можно, нажав на акселератор, **ускорить** движение и ехать со скоростью выше запрограммированной. При этом запрограммированный параметр скорости будет мигать.

После отпущания педали акселератора автомобиль вновь возвратится к запрограммированной скорости.



Отключение регулятора (off)

- Нажмите на эту клавишу, либо на педаль тормоза или сцепления.

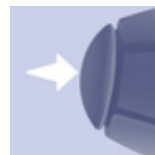
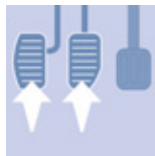

Восстановление работы регулятора скорости

- Если регулятор был отключен, нажмите на эту клавишу.

Автомобиль снова будет двигаться со скоростью, которая была запрограммирована в последний раз.

Или же следуйте порядку действий, предусмотренному для "первого активирования регулятора".

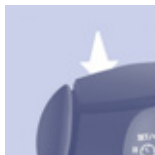

Изменение заданной скорости

Чтобы внести в память скорость выше прежней, существует два варианта:



Не нажимая на педаль акселератора:

- нажмите на клавишу **Set +**.

Краткими нажатиями параметр скорости увеличивается с интервалом 1 км/ч.

Длительным нажатием параметр скорости увеличивается с интервалом 5 км/ч.

Нажав на педаль акселератора:

- превысите внесенную в память скорость, чтобы достигнуть желаемой,
- нажмите на клавишу **Set +** или **Set -**.

Чтобы внести в память скорость ниже прежней:

- нажмите на клавишу **Set -**.

Краткими нажатиями параметр скорости уменьшается с интервалом 1 км/ч.

Длительным нажатием параметр скорости уменьшается с интервалом 5 км/ч.



Отключение функции

- Чтобы выключить систему, установите переключатель в положение **0** или выключите зажигание.

Отмена заданной скорости

После выключения зажигания на остановленном автомобиле в памяти системы не сохраняется никаких параметров скорости.



В случае неисправности

Заданная скорость удаляется из памяти системы, а на дисплее вместо нее загораются три "прочерка". Обратитесь в сервисную сеть PEUGEOT или в специализированный техцентр для проверки системы.

Как пользоваться

Сохраняйте бдительность за рулем, так как в момент корректирования заданной скорости длительным нажатием скорость автомобиля может резко возрасти или упасть.

Запрещается пользоваться системой круиз-контроля на скользкой дороге или находясь в густом потоке транспорта.

Система круиз-контроля не наделена способностью выдерживать заданную скорость на крутых спусках: автомобиль может превысить ее.

Регулятор скорости не избавляет водителя от обязанности соблюдать ограничения скоростных режимов, сохранять бдительность на дороге и нести ответственность за свои действия.

Ноги всегда должны находиться вблизи педалей.

Чтобы ничто не мешало свободному перемещению педалей:

- правильно уложите коврик на полу и закрепите его на фиксаторах,
- никогда не кладите под ноги уложенные один на другой коврики.



ОГРАНИЧИТЕЛЬ СКОРОСТИ "LIMIT"

"Водитель сам выбирает скорость, которую он не хотел бы превышать".

Выбор скоростного режима осуществляется при работающем двигателе как на неподвижном автомобиле, так и в движении. Систему можно программировать на движение со скоростью не менее 30 км/ч.

Автомобиль движется в скоростном режиме, который задает ему водитель, воздействуя на педаль акселератора в диапазоне от верхней точки до точки упора, означающей достижение запрограммированной скорости.

Тем не менее, преодолев точку упора и нажав на педаль "до пола", можно превысить запрограммированную скорость. Чтобы восстановить работу ограничителя скорости, достаточно постепенно ослабить нажатие на педаль акселератора и вернуться к движению со скоростью ниже запрограммированной.

Настройки ограничителя можно выполнять как на остановленном автомобиле с включенным двигателем, так и на движущемся автомобиле.

Ограничитель скорости оснащен индикатором, показывающим на панели приборов состояние функции и параметр запрограммированной скорости:



Ограничитель выбран, загорается символ "Ограничитель скорости".



Ограничитель отключен: последний заданный параметр скорости - OFF (пример для скорости 107 км/ч).



Ограничитель активирован: (пример для скорости 107 км/ч).



Скорость автомобиля выше заданного параметра (пример для 118 км/ч): заданный параметр скорости мигает.



Система ограничения скорости неисправна: **OFF**- на дисплее мигают "тире".

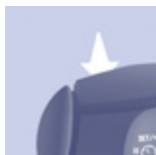
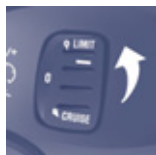

Выбор ограничителя скорости

- Установите переключатель в положение **LIMIT**. Ограничитель выбран, но еще не активирован. На дисплее показывается последний заданный параметр скорости.

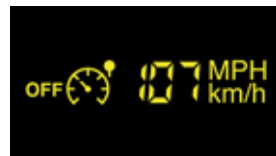

Программирование скорости

Скорость можно программировать, не активируя ограничитель, однако двигатель при этом должен работать.

Чтобы внести в память скорость выше прежней:

- нажмите на клавишу **Set +**.

При кратких нажатиях параметр скорости увеличивается на 1 км/ч.

При длительных нажатиях параметр скорости увеличивается на 5 км/ч.

Чтобы внести в память скорость ниже прежней:

- нажмите на клавишу **Set -**.

При кратких нажатиях параметр скорости уменьшается на 1 км/ч.

При длительных нажатиях параметр скорости уменьшается на 5 км/ч.

Активирование/отключение ограничителя (off)

При первом нажатии на эту клавишу ограничитель активируется, а при втором - он отключается (OFF).



Превышение заданной скорости

Нажатие на педаль акселератора с целью выйти за пределы заданного параметра скорости окажется безрезультатным, если вы не нажмете на нее **с силой** - так, чтобы преодолеть **точку упора**.

Действие ограничителя мгновенно прекратится, а на дисплее начнет мигать параметр запрограммированной скорости.

Для восстановления работы ограничителя сбавьте скорость, чтобы она стала ниже запрограммированной.

Мигание параметра скорости

Индикатор скорости мигает:

- в случае преодоления точки упора при нажатии на педаль акселератора,
- в случаях, когда ограничитель не в состоянии удержать автомобиль от произвольного набора скорости на крутых спусках,
- при резких ускорениях.



Отключение функции

- Установите переключатель в положение **0** или выключите зажигание, чтобы отключить систему.

В памяти системы останется параметр последней скорости.



В случае неисправности

Заданная скорость удаляется из памяти системы, а на дисплее мигают три "прочерка". Обратитесь в сервисную сеть PEUGEOT или в специализированный техцентр для проверки системы.

Рекомендации

Регулятор скорости не избавляет водителя от обязанности соблюдать ограничения скоростных режимов, сохранять бдительность на дороге и нести ответственность за свои действия.

Всегда принимайте во внимание рельеф дорожного полотна, следите за резкими ускорениями и сохраняйте контроль над автомобилем.

Чтобы коврик не попал под педаль акселератора:

- правильно уложите его на место и закрепите на фиксаторах,
- никогда не кладите под ноги несколько ковриков, уложенных один на другой.



Панель управления отоплением



Панель управления кондиционером

ВЕНТИЛЯЦИЯ САЛОНА

Ручные регулировки:

Регулятор температуры



Положение регулятора:
в синей зоне - охлаждение
воздуха в салоне,



в красной зоне - подача теплого
воздуха в салон.

Регулятор расхода воздуха



Напор подаваемого через вентиляционные
решетки воздуха регулируется по
возрастающей в диапазоне от 1 до 4. В
положении 0 подача воздуха отключается.

Для получения комфортного микроклимата
следует пользоваться этой регулировкой.

Распределение воздушных потоков по салону

Потоки поступающего в салон воздуха можно распределять,
устанавливая регулятор на следующие символы:



к боковым и центральным
вентиляционным решеткам,



к ногам,



к ветровому стеклу и ногам,



к ветровому стеклу.



Распределение воздушных
потоков также регулируется
перемещением ручки регулятора
в промежуточные положения,
помеченные символом "●".

Подача в салон наружного воздуха



Контрольная лампа клавиши не горит. Чаще всего следует пользоваться именно этим режимом.

Рециркуляция воздуха в салоне



Контрольная лампа клавиши горит. Рециркуляция воздуха внутри салона позволяет изолировать его от наружных неприятных запахов и дыма.

Включение рециркуляции и регулировки напора воздушного потока (в диапазоне от 1 до 4) позволяет быстрее достичь комфортного микроклимата как с подогревом, так и с охлаждением воздуха в салоне.

Этот режим следует включать лишь на короткое время. С восстановлением комфортного микроклимата следует вернуться к режиму подачи в салон наружного воздуха - при этом атмосфера в салоне вновь будет проветриваться, а на стеклах не будет оседать конденсат. Чаще всего следует пользоваться именно этим режимом.

Кондиционирование воздуха

Кондиционер воздуха включается только при работающем двигателе.



Чтобы его включить, нажмите на клавишу выключателя, при этом загорится светодиод контрольной лампы. При повторном нажатии на клавишу кондиционер

выключится и контрольная лампа погаснет. Кондиционер воздуха не включится, если регулятор расхода воздуха установлен на 0.



АВТОМАТИЧЕСКИЙ КОНДИЦИОНЕР ВОЗДУХА С РАЗДЕЛЬНЫМИ РЕГУЛИРОВКАМИ ВОДИТЕЛЬ И ПассажиР

Рекомендации

Чтобы понизить или повысить температуру воздуха в салоне до максимума, можно выйти за пределы параметра 15, установив регулятор на "LO" или параметра 27, установив регулятор на "HI".

Если, садясь в автомобиль, Вы обнаружите, что температура воздуха в его салоне намного ниже или выше комфортной, не пытайтесь изменить ее регулятором - это бесполезно. Система сама в кратчайшие сроки автоматически доведет температуру до комфортного уровня.

Автоматический режим работы

Программа автоматического поддержания комфорта AUTO

Это обычный режим работы системы кондиционирования воздуха.

AUTO Нажмите на эту клавишу, при этом загорится контрольная лампа "AUTO".

В зависимости от выбранного уровня температурного комфорта, система управляет распределением, расходом и подачей воздуха с тем, чтобы обеспечить комфортную атмосферу и эффективное проветривание внутрисалонного пространства. Здесь никакого вмешательства с Вашей стороны не требуется.

Когда двигатель не прогрет, система, чтобы не переохлаждать салон, будет выводить расход воздуха на оптимальный режим постепенно.

Для сохранения установленной Вами комфортной атмосферы в салоне автомобиля, все Ваши регулировки сохраняются до следующего запуска двигателя.

Автоматический режим отключится и не будет поддерживаться, если во время его работы Вы перейдете на ручные регулировки (символ AUTO погаснет).

Регулировки в зоне водителя и пассажира

Величина, указанная на дисплее, соответствует уровню комфортности микроклимата, а не температуре воздуха в салоне в градусах Цельсия или Фаренгейта.



Вращением этой ручки регулятора влево или вправо можно, соответственно, уменьшить или увеличить эту величину. При установке регулятора в районе величины 21 в салоне обеспечивается оптимальный микроклимат. Однако, Вы можете по собственному усмотрению изменять его в диапазоне от 18 до 24.



Не закрывайте датчик освещенности, расположенный на панели приборов.

Ручная регулировка

Вы можете по собственному усмотрению вручную изменять и устанавливать регулировки, отличающиеся от тех, которые выбирает система. В то же время остальные функции продолжат работать в автоматическом режиме. Нажмите на клавишу **"AUTO"**, чтобы вернуть систему к полностью автоматическому режиму работы.



Распределение воздуха

Последовательные нажатия на эту клавишу позволяют, соответственно, направлять потоки воздуха:

- к ветровому стеклу,
- к ветровому стеклу и к ногам,
- к ногам,
- к боковым, центральным вентиляционным решеткам и к ногам,
- к боковым и центральным вентиляционным решеткам.



Регулировка расхода воздуха

Нажмите на клавишу с символом **"малый вентилятор"**, чтобы уменьшить подачу воздуха в салон или на **"большой вентилятор"**, чтобы увеличить его количество.

При этом символ вентилятора будет постепенно заштриховываться с увеличением подачи воздуха.



Отключение системы

Нажмите на клавишу **"малый вентилятор"** подачи воздуха и удерживайте ее до тех пор, пока символ пропеллера не исчезнет с экрана.

Это приведет к отключению всех функций системы кондиционирования воздуха, за исключением режима рециркуляции и обогрева заднего стекла (при наличии обогревателя в комплектации автомобиля). С этого момента тепловой комфорт в салоне не обеспечивается.



Чтобы сохранить комфортный микроклимат, старайтесь не оставлять кондиционер в выключенном состоянии надолго. Повторным нажатием на клавишу **"большой вентилятор"** или на клавишу **"AUTO"** система включается вновь, сохранив настройки, действовавшие до момента выключения.



Поступление наружного воздуха / рециркуляция воздуха в салоне

Нажмите на эту клавишу, чтобы включить режим рециркуляции воздуха в салоне. При этом на дисплее загорится символ режима рециркуляции.

Рециркуляция позволяет изолировать салон от наружных неприятных запахов и дыма. Старайтесь не включать режим рециркуляции воздуха надолго (во избежание запотевания стекол и ухудшения атмосферы в салоне).

При повторном нажатии на эту клавишу открывается поступление наружного воздуха в салон.



Включение / выключение кондиционера

С нажатием на эту клавишу контрольная лампа **"A/C"** загорается и кондиционер воздуха включается.

При повторном нажатии на эту клавишу кондиционер выключается.



В перчаточный ящик всегда подается только охлажденный воздух (если кондиционер включен) - независимо от заданной температуры для салона и независимо от температуры воздуха за бортом автомобиля.



УДАЛЕНИЕ ИНЕЯ И КОНДЕНСАТА СО СТЕКОЛ

Режим ручных настроек



Установите регулятор распределения воздуха в это положение.



Установите регулятор температуры воздуха в это положение.



Увеличьте количество подаваемого воздуха.



Включите кондиционер.



Вновь откройте подачу наружного воздуха: это приведет к освежению атмосферы в салоне (при этом контрольная лампа погаснет).

Обогрев заднего стекла и/или наружных зеркал



Нажатие на эту клавишу при работающем двигателе обеспечивает быстрое удаление инея и конденсата с заднего стекла и/или электрических наружных зеркал.

Данная функция отключается:

- при нажатии на клавишу выключателя,
- при выключении двигателя,
- автоматически, во избежание перерасхода электроэнергии.



УДАЛЕНИЕ ИНЕЯ И КОНДЕНСАТА СО СТЕКОЛ

Автоматический режим: программа обеспечения обзорности

Иногда автоматическая программа обеспечения комфортного микроклимата (AUTO) может не справиться с быстрым удалением конденсата или инея со стекол (напр., из-за повышенной влажности, большого количества пассажиров, при обледенении стекол).

Включите программу обеспечения обзорности. При этом загорится контрольная лампа этой программы.

В этом режиме включается кондиционер, регулируется расход воздуха, а воздушные потоки оптимально распределяются между ветровым и боковыми стеклами салона.

Рециркуляция воздуха отключается.

РЕКОМЕНДАЦИИ

Вентиляция салона

Не перекрывайте воздушные потоки

Для оптимального распределения как теплых, так и охлажденных воздушных потоков по салону, в системе имеются центральные и боковые вентиляционные сопла с регулировками, позволяющими направлять воздух влево или вправо, а также вверх и вниз. Для обеспечения комфорта во время движения не перекрывайте их - лучше, если Вы направите потоки воздуха на стекла.

Кроме того, предусмотрены каналы, обеспечивающие подачу воздуха к ногам и на ветровое стекло.

Не перекрывайте воздухозаборники, расположенные под ветровым стеклом и вытяжные каналы, расположенные в багажном отсеке.

Пылеулавливающий угольный фильтр-дезодоратор

Этот фильтр способен поглощать частицы пыли и ослаблять неприятные запахи.

Следите за тем, чтобы этот фильтр всегда находился в исправном состоянии и регулярно заменяйте все фильтрующие элементы.



См. гл. 6, раздел "Проверки".

Кондиционер воздуха

В любое время года кондиционер следует включать только при поднятых оконных стеклах. Тем не менее, если в результате длительного пребывания на солнце температура в салоне остается слишком жаркой, Вы, конечно же, можете открыть его на несколько секунд, чтобы проветрить.

Старайтесь как можно больше пользоваться автоматическим режимом AUTO, обеспечивающим оптимальное регулирование микроклимата: он управляет распределением, расходом, температурой, подачей и рециркуляцией воздуха в салоне.

Включайте систему кондиционирования воздуха хотя бы на 5-10 минут не реже одного-двух раз в месяц для сохранения ее работоспособности.

При работе кондиционера происходит естественное выделение водяного конденсата, образующего под стоящим автомобилем лужицу.

При неудовлетворительной работе кондиционера прекратите пользоваться им и обратитесь в сервисную сеть PEUGEOT или в специализированный техцентр.



ПЕРЕДНИЕ СИДЕНЬЯ

В зависимости от комплектации Вашего автомобиля, в кабине могут устанавливаться два варианта сидений:

- сиденье водителя и одноместное сиденье для пассажира,
- сиденье водителя и модульное пассажирское сиденье.

В зависимости от модификации автомобиля, для сидений предусмотрены следующие регулировки:



1 - Регулировка продольного положения

Поднимите скобу и сдвиньте сиденье вперед или назад в требуемое положение.



2 - Регулировка наклона спинки сиденья

Прислонитесь спиной к спинке, отведите рычаг вперед и установите желаемый угол наклона.

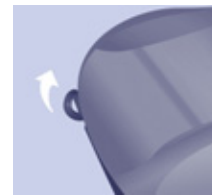

3 - Регулировка сиденья водителя по высоте

Чтобы поднять сиденье, потяните за рычаг кверху и привстаньте.

Чтобы опустить его, потяните за рычаг кверху и надавите на сиденье своим весом.



Сиденья

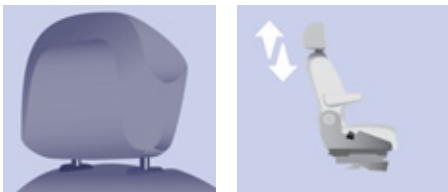

Регулировка подголовника по высоте

Чтобы поднять подголовник, потяните за него вертикально вверх.

Чтобы опустить его, нажмите на фиксатор и переместите подголовник вертикально вниз.

Регулировка подголовника считается правильной, если его верхний край находится на одном уровне с макушкой головы.

Для снятия подголовника необходимо нажать на фиксатор и потянуть подголовник вверх.

Для обратной установки на место вставьте направляющие подголовника во втулки строго вдоль оси спинки.



Никогда не водите автомобиль со снятыми подголовниками: они всегда должны быть установлены и правильно отрегулированы.

Подлокотник

Чтобы убрать подлокотник, поднимите его в вертикальное положение так, чтобы он стал на фиксатор.

Чтобы установить подголовник в рабочее положение, опустите его.

Чтобы снять его, нажмите на фиксатор находящегося в вертикальном положении подголовника и снимите его.

Чтобы установить на место, поставьте его на фиксатор в вертикальном положении.

Если в салоне установлены съемная консоль и подлокотник, то, для установки сиденья пассажира в положение "столик", уберите либо консоль, либо подлокотник.



Выключатель подогрева передних сидений

Оба передних сиденья могут иметь собственный выключатель, расположенный на каркасе подушки сбоку.

На диване с модулями 2+1 подогрев бокового сиденья включается и выключается общим с сиденьем водителя выключателем.

Подогрев включается нажатием на кнопку выключателя.

При повторном нажатии подогрев выключается.



СИДЕНЬЕ ПАССАЖИРА

Спинку сиденья пассажира можно складывать в положение "столик".

В этом же положении можно перевозить длинномерные грузы.

Складывание спинки

Потяните за ручку вперед и наклоните спинку.

Установка спинки на место

Потяните за ручку вперед и поднимите спинку так, чтобы она зафиксировалась.



Сиденье "Multi-Flex"

Среднее сиденье

Это сиденье оснащено трехточечным ремнем безопасности с точкой перегиба на лестничной перегородке за спиной водителя.



Положение "мобильный столик"

Потяните за язычок, расположенный сбоку сиденья так, чтобы привести спинку в положение "столик".

Чтобы вернуть спинку на место, потяните за язычок и доведите ее до положения, в котором она зафиксируется.

При совершении этих действий следите за тем, чтобы не зажать язычок под сиденьем.



Вещевое отделение под сиденьем

Поднимите среднее сиденье чтобы открыть это вещевое отделение. Доступ к нему можно закрыть, повесив на него замок (с автомобилем не поставляется).



Приводя сиденье в рабочее положение, следите за тем, чтобы концы ремней безопасности всегда оставались на виду, а их лямки - доступными для пассажиров.



Боковое сиденье

Спинка этого сиденья снабжена металлическим каркасом.



Сложенное положение

Потяните за язычок, расположенный в верхней части сиденья возле подголовника так, чтобы опустить весь модуль.

При этом он уйдет под пол в зоне переднего сиденья и сровняется с полом погрузочного отделения.

В таком положении можно перевозить предметы длиной до трех метров (3,25 м на удлинённых модификациях) при закрытых дверях.

Нагрузка на сложенное сиденье не должна превышать 50 кг.

Чтобы вернуть сиденье на место, поднимите спинку в вертикальное положение так, чтобы она стала на фиксаторы.



Откидное сиденье

Потяните вверх за расположенную у основания сиденья желтую ручку чтобы привести в действие вариант "откидное сиденье" (т.е. отведенное к спинке) и зафиксировать его.

В таком положении можно перевозить высокомерные грузы и в кабине.

Чтобы вернуть сиденье на место нажмите на расположенную у основания сиденья желтую ручку и опустите сиденье так, чтобы оно стало в свое нормальное положение и зафиксировалось.

ПЕРЕСТАНОВКИ

Примеры комфортного и практичного размещения сидений

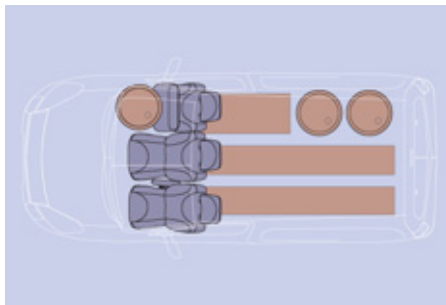
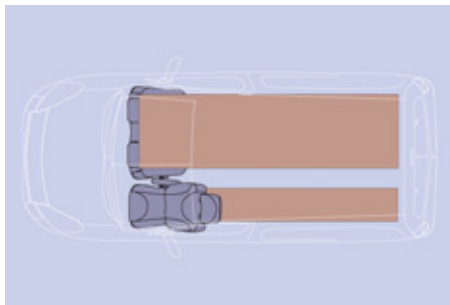
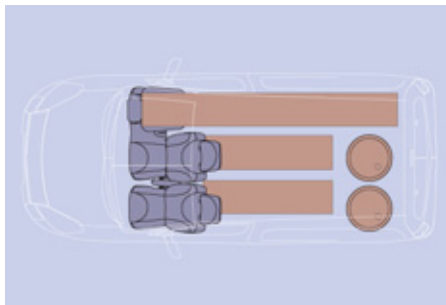
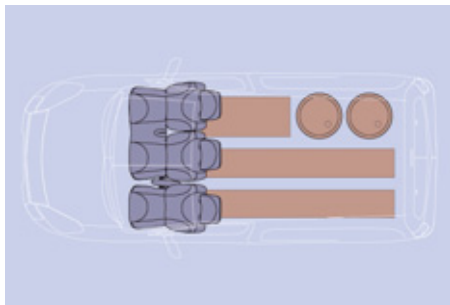

Все перестановки следует производить на остановленном автомобиле.

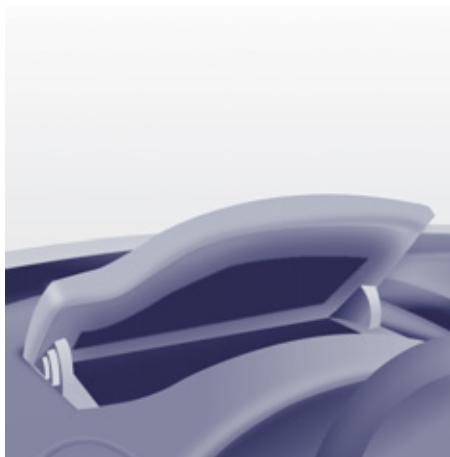

ОБУСТРОЙСТВО ПЕРЕДНЕЙ ЧАСТИ САЛОНА

Верхний лоток для мелких предметов

Лоток расположен на панели приборов за рулевым колесом.

Крышку следует открывать, взявшись за выемку в ней. Поднимите крышку до положения, в котором она останется открытой.

При закрывании крышку следует придерживать, а в конце слегка придавить по центру.

Любая разлитая жидкость может вызвать короткое замыкание электропроводки, способное привести к ее возгоранию и пожару.

1. Нижний перчаточный ящик

Ящик может быть с крышкой и без нее.

2. Ящик для вещей и держатель бутылки (1,5 л)

3. Боковое отделение

4. Крючок для пакета

На крючок можно вешать только легкие пакеты из мягкого материала.

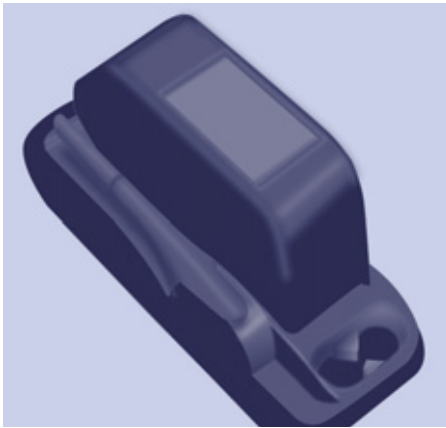

Добавочная центральная консоль

Эта консоль служит дополнительным местом для размещения различных вещей: ее можно снимать, она фиксируется на основании, в котором имеется два подстаканника.

Следите за тем, чтобы находящийся в подстаканнике стакан (банка, бутылка и т.п.) не перевернулся во время движения автомобиля.

Жидкость, пролившаяся из стакана на панель управления или центральную консоль может нарушить работу бортовых систем.

Проявляйте бдительность.



Полка над ветровым стеклом

На расположенную над противосолнечными козырьками полку можно убрать свитер, папку с бумагами, перчатки и т.п.

Доступ к полке открывается через закрытые противосолнечными козырьками проемы.

Общий вес сложенных на полку предметов не должен превышать 5 кг.

Не кладите на полку предметы, представляющие потенциальную опасность для людей, находящихся в машине.

Противосолнечный козырек

Для защиты от прямого слепящего света опустите противосолнечный козырек.

В противосолнечном козырьке водителя имеется карман для мелких бумаг - карточек, билетов, квитанций и т.п.

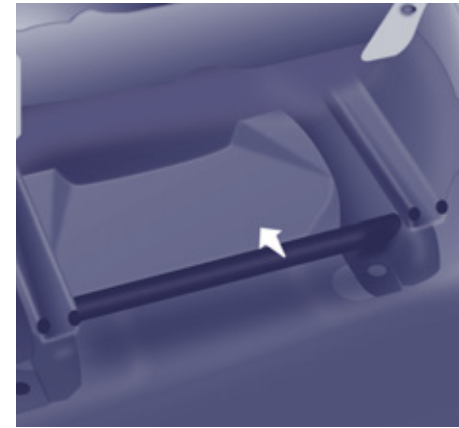

Отделения для вещей под сиденьями

В полу под передними сиденьями расположены отделения для вещей.

Инструменты находятся под левым сиденьем. Чтобы облегчить доступ к ним, необходимо сдвинуть сиденье вперед.



Передний плафон



Задний плафон



Передние плафоны индивидуального освещения

ПЛАФОНЫ

Автоматическое включение/выключение

Передний плафон загорается при извлечении ключа из замка зажигания, при отпирании автомобиля, при открывании одной из передних дверей и при определении местонахождения автомобиля при помощи пульта дистанционного управления.

Он медленно гаснет после включения зажигания и при запираии автомобиля.



Плафоны горят при включенном зажигании.



В кабине: плафоны загораются при открывании любой передней двери.



В грузовом отделении: плафоны загораются при открывании любой задней двери.
Если двери остаются открытыми в течение нескольких минут, плафоны гаснут.



Плафоны выключены.



Они включаются и выключаются вручную при включенном зажигании.



ДВОЙНАЯ КАБИНА

Сиденье

Двойная кабина оборудована расположенным во втором ряду трехместным сиденьем с моноблочной спинкой, опирающейся на решетчатую перегородку.

Доступ к задним сиденьям открывается через сдвижную боковую дверь.

Подголовники и ремни безопасности

Все три сиденья оснащены инерционными ремнями безопасности. Ремни боковых сидений прикреплены к панелям, а ремень среднего - к спинке.

На всех сиденьях установлены съемные подголовники, привинченные к решетчатой перегородке.

Снятый подголовник необходимо убрать или закрепить так, чтобы он не представлял опасности для находящихся в кабине людей.

При перевозке людей на задних сиденьях необходимо обязательно установить на них и закрепить подголовники.



Складывание сиденья "книжкой"

- При необходимости, сместите вперед передние сиденья и пристегните ремень безопасности среднего сиденья.
- Убедитесь, что ляжки ремней безопасности сложены на боковых панелях так, чтобы не мешать перемещению спинки.
- Снимите спинку с фиксаторов, нажав на ручку **A**.

Оборудование салона



- Той же рукой опустите спинку вместе с решеткой на сиденье.

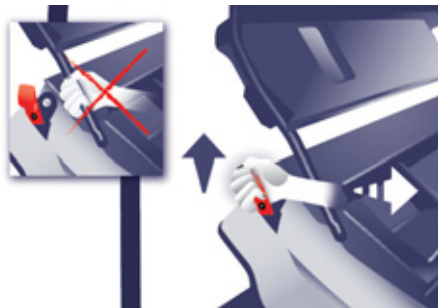

- Возьмитесь за красную ветвь (как за ручку) и потяните весь модуль вертикально вверх, подталкивая складывающиеся части до сложения "книжкой".

Поднятое сиденье опирается на спинки сидений первого ряда.



Установка сиденья в положение для перевозки пассажиров

- Возьмитесь за красную ветвь и потяните весь модуль назад в горизонтальном направлении. При этом придерживайте перемещающееся сиденье до тех пор, пока его ножки не станут на фиксаторы в полу.
- Поднимите спинку. При этом ручка **A** сама станет на фиксатор.
- Убедитесь, что сиденье прочно стало на расположенные в полу фиксаторы.

Не допускайте резкого падения сиденья на пол.

Рекомендации

При перемещениях сиденья не имеет смысла пользоваться поручнем, чтобы придерживать его.

Не используйте блоки ремней безопасности для закрепления грузов - они для этого не предназначены. Пользуйтесь багажными кольцами на полу.

Сиденье второго ряда не предназначено для установки на нем детского кресла.



ОБУСТРОЙСТВО ГРУЗОВОГО ОТСЕКА

Розетка 12 вольт (Макс. 120 Вт)

Рекомендуется следить за энергопотреблением, чтобы не разряжать аккумуляторную батарею.



Кольца для закрепления груза

Пользуйтесь расположенными на полу грузового отсека специальными кольцами для закрепления перевозимого груза. Для большей безопасности на случай резкого торможения размещенные в багажном отделении грузы рекомендуется зафиксировать, надежно привязав их к кольцам, а наиболее тяжелые предметы рекомендуется укладывать как можно ближе к кабине.



Защитная облицовка

Стенки грузового отсека покрыты защитной облицовкой.



Лестница

Ограничители грузов

Вы можете устанавливать на своем автомобиле различные ограничители грузов, предназначенные для защиты водителя или сидящих рядом с ним пассажиров и позволяющие располагать грузы по Вашему собственному усмотрению.



Половинчатая перегородка

Обратитесь в сервисную сеть PEUGEOT за информацией о различных моделях ограничителей, приобретаемых дополнительно.



Перегорodka с люком

Открывающийся люк

Расположенный в половинчатой перегородке за пассажирским сиденьем люк можно открыть, чтобы разместить длинномерные предметы.

- Поверните фиксатор, расположенный сверху люка.
- Поднимите крышку люка.
- Поверните крышку на 90° вправо.
- Уберите ее за сиденье водителя, закрепив на фиксаторах.

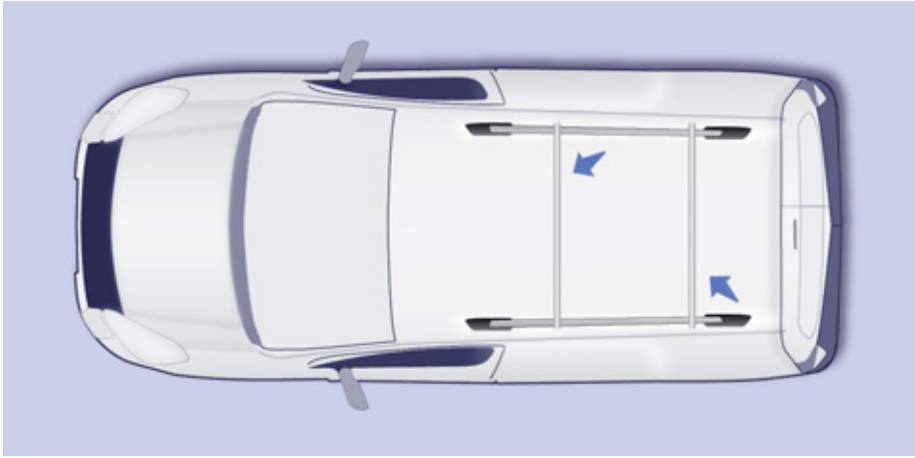

НАРУЖНЫЕ БАГАЖНЫЕ ДУГИ

При установке на продольных рейлингах дополнительных поперечных дуг, масса перевозимых на них грузов должна соответствовать рекомендациям изготовителя, но не превышать 75 кг.



ЗЕРКАЛА ЗАДНЕГО ВИДА

Наружные зеркала с ручной регулировкой

Перемещая рычажок регулировки в четырех направлениях, добейтесь требуемого положения зеркала.

На стоянке наружные зеркала можно сложить вручную.

Эти зеркала не обогреваются.

Наружные зеркала заднего вида с электрическими регулировками

- Поверните рукоятку регулятора влево или вправо для выбора соответствующего зеркала заднего вида.
- Отрегулируйте положение зеркала, перемещая рукоятку в четырех направлениях.
- Верните рукоятку выключателя в центральное положение.

Складывание / раскрытие при помощи электропривода

Зеркала могут складываться и раскрываться на стоянке при помощи электрического привода из салона при включенном зажигании:

- Установите рукоятку в среднее положение.
- Поверните рукоятку книзу.

Зеркала с обогревом



Зеркала с электрическими регулировками могут обогреваться. Нажмите на выключатель обогрева заднего стекла.



Складывание зеркала

Если исходное положение корпуса зеркала заднего вида нарушено, необходимо остановиться и вручную отрегулировать его, либо воспользоваться электрическим приводом складывания зеркал.



Салонное зеркало заднего вида с ручной регулировкой

Зеркало может находиться в двух положениях:

- "день" (нормальное положение),
- "ночь" (позволяет избежать ослепляющего света фар автомобилей, движущихся сзади).

Для переключения зеркала из одного положения в другое нажмите на рычажок, который расположен снизу зеркала.

Окна для магнитных карт

На атермальном ветровом стекле, по бокам кронштейна внутрисалонного зеркала заднего вида, расположены два окошка без теплоотражающего покрытия.

Они предназначены для дистанционных магнитных карт, служащих для оплаты проезда по платной автодороге и/или на парковку.



ЭЛЕКТРИЧЕСКИЕ СТЕКЛОПОДЪЕМНИКИ

1. Выключатель стеклоподъемника на двери водителя
2. Выключатель стеклоподъемника на правой передней двери

Стеклоподъемник может работать в двух режимах:

Ручной режим работы:

Нажмите на клавишу или потяните ее, не преодолевая точку упора. Стекло остановится, как только Вы отпустите клавишу.

Автоматический режим работы:

Нажмите на клавишу или потяните ее, преодолев точку упора. Стекло полностью открывается или закрывается при отпущенной клавише. Повторное нажатие на клавишу останавливает стекло.

Все стеклоподъемники отключаются:

- спустя около 45 секунд после выключения зажигания,
- при открывании одной из передних дверей, если зажигание выключено.

Защита от заземления

Стекло останавливается и частично отходит назад, если во время поднятия оно наталкивается на препятствие.

Инициализация стеклоподъемников

После подключения аккумуляторной батареи, либо при появлении сбоев в работе, необходимо повторно осуществить инициализацию функции защиты от заземления.

Полностью опустите, а затем поднимите стекло - оно будет подниматься на несколько сантиметров при каждом нажатии на клавишу выключателя. Повторите эту операцию до полного закрытия окна.

После закрытия окна задержите нажатие на клавишу не менее, чем на секунду.

Во время выполнения этих операций функция автоматической защиты от заземления стеклом не работает.

Рекомендации

В случае заземления поднимающимся стеклом, немедленно включите обратный ход, нажав на соответствующую клавишу.

Если водитель включает стеклоподъемники со стороны пассажиров, ему следует проследить за тем, чтобы в этот момент никто не препятствовал свободному движению стекла вверх.

Водитель обязан следить за тем, чтобы пассажиры правильно пользовались стеклоподъемниками.

Не выпускайте из внимания детей во время работы стеклоподъемников.

После поднятий и опусканий стекла, сделанных одно за другим много раз подряд включится автоматическая защита электрического стеклоподъемника, которая позволит только поднять стекло. В этом случае придется подождать около 40 минут после закрытия окна. По истечении этого времени стеклоподъемником можно будет пользоваться вновь.



БЕЗОПАСНОСТЬ ПРИ ВОЖДЕНИИ

АВАРИЙНАЯ СВЕТОВАЯ СИГНАЛИЗАЦИЯ

Нажмите на этот выключатель. При этом все фонари указателей поворотов начнут мигать.

Аварийная световая сигнализация может работать и при выключенном зажигании.

Этой системой следует пользоваться только в случае опасности, для обозначения аварийной остановки или вождения в чрезвычайных обстоятельствах.

Автоматическое включение аварийной световой сигнализации

В случае экстренного торможения и в зависимости от скорости замедления на автомобиле автоматически загораются все фонари указателей поворотов одновременно. При первом же нажатии на педаль акселератора они гаснут.

Их можно погасить нажатием на кнопку на панели приборов.

ЗВУКОВОЙ СИГНАЛ

Нажмите на центральную часть крышки ступицы рулевого колеса.



СТОЯНОЧНЫЙ ТОРМОЗ

Включение стояночного тормоза

Потяните за рукоятку стояночного тормоза, чтобы исключить качение автомобиля.

Прежде чем покинуть автомобиль убедитесь, что тормоз надежно затянут.



О включенном или неполностью выключенном стояночном тормозе свидетельствует эта контрольная лампа на панели приборов.

При остановке на уклоне поверните колеса до упора в бордюр и включите стояночный тормоз.

Включать передачу на припаркованном автомобиле бесполезно.

Стояночный тормоз следует включать **только на остановленном автомобиле.**

В случае использования стояночного тормоза для остановки движущегося автомобиля в чрезвычайной ситуации, затягивайте его с умеренным усилием, чтобы избежать блокировки задних колес (и риска соскальзывания в занос).

Выключение стояночного тормоза

Приподнимите рукоятку и нажмите на кнопку деблокировки, после чего опустите рукоятку до самого низа.

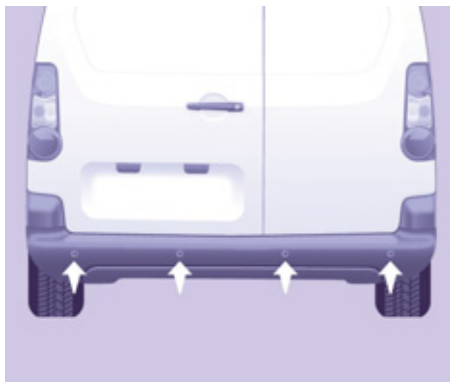

СИСТЕМА ПРЕДУПРЕЖДЕНИЯ ПРИ ЗАЕЗДЕ НА СТОЯНКУ ЗАДНИМ ХОДОМ

Система предупреждения при заезде на стоянку задним ходом оснащена звуковым и/или визуальным сигнализатором и состоит из четырех вмонтированных в задний бампер датчиков.

Они обнаруживают любое препятствие, попавшее в их зону охвата - пешехода, автомобиль, дерево, которые могут оказаться на пути во время движения задним ходом. Некоторые препятствия, обнаруженные в начале маневра, могут "потеряться из вида" в конце, если окажутся в "слепой зоне" - под датчиками или между ними: столбцы, вежи, бордюры, и проч.

Включите передачу заднего хода

Переход системы в активное состояние подтверждается звуковым сигнализатором при включении передачи заднего хода.

О приближении к препятствию свидетельствует звуковой сигнал, частота которого возрастает с приближением автомобиля к препятствию. Как только расстояние от автомобиля до препятствия составит менее 30 см, сигнал начнет звучать непрерывно.

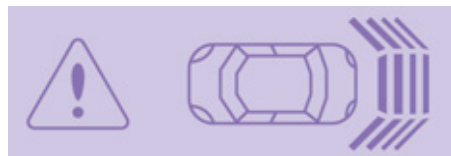

Изображение на экране дисплея

Выключение системы

Переведите рычаг на нейтральную передачу.



Активирование / Отключение системы



Систему можно активировать или отключить нажатием на эту клавишу.

С выключением зажигания активное или неактивное состояние системы остаются в ее памяти.

Контроль исправности системы

В случае отказа системы при включении передачи заднего хода, светодиод внутри клавиши загорается в сопровождении зуммера и сообщения на дисплее. Обратитесь в сервисную сеть PEUGEOT или в специализированный техцентр.

Рекомендации

В пасмурную погоду или в зимнее время следите за тем, чтобы датчики не закрывались слоем грязи, инеем или снегом.

Система отключается автоматически в случае буксировки прицепа или установки устройства для перевозки велосипедов (буксирное устройство и устройство для перевозки велосипедов должны быть рекомендованы компанией "Автомобили PEUGEOT").

Наличие в комплектации автомобиля системы помощи при парковке ни в коей мере не избавляет водителя от необходимости оставаться бдительным и отвечать за свои действия.

i Систему рекомендуется отключать в тех случаях, когда автомобиль оборудован задней лестницей, а также при перевозке грузов, выходящих за пределы габаритной длины автомобиля.

АНТИБЛОКИРОВОЧНАЯ СИСТЕМА (ABS И REF)

Антиблокировочная система ABS совместно с электронным регулятором тормозных сил REF улучшает устойчивость и управляемость автомобиля во время торможения, в частности, на дорогах с поврежденным или скользким покрытием. Система ABS предотвращает блокирование колес, а система REF распределяет тормозное усилие на каждое колесо в отдельности.

Как пользоваться системой

Антиблокировочная система включается автоматически в момент, когда тормозящие колеса начинают блокироваться. Она не способствует сокращению тормозного пути автомобиля.

На очень скользкой дороге (покрытой гололедицей, залитой маслом и т.п.) система ABS может способствовать увеличению тормозного пути. В случае экстренного торможения резко нажмите на тормозную педаль и с силой удерживайте ее, не отпуская даже на скользкой дороге: так вы сможете сохранить управление автомобилем и избежать наезда на препятствие.

Нормальная работа ABS может проявляться в легкой вибрации тормозной педали при нажатии на нее для притормаживания автомобиля.

При замене колес допускается устанавливать только колесные диски и шины, получившие артикул PEUGEOT.



Загорание этой лампы в сопровождении звучащего зуммера и сообщения на дисплее свидетельствует о неисправности системы ABS, которая может привести к потере курсовой устойчивости автомобиля при торможении.



Загорание этой лампы одновременно с контрольной лампой тормозной системы и сигнализатором STOP в сопровождении звучащего зуммера и сообщения на дисплее свидетельствует о неисправности электронного регулятора тормозных сил, которая может привести к потере курсовой устойчивости автомобиля при торможении.

Срочно остановите автомобиль.

В обоих случаях следует обратиться в сервисную сеть PEUGEOT или в специализированный техцентр.

СИСТЕМА ЭКСТРЕННОГО ТОРМОЖЕНИЯ AFU

В случае экстренного торможения эта система позволяет быстрее развить оптимальное давление в тормозной системе, для этого нужно резко и с силой нажать на педаль и не отпускать ее.

Система автоматически реагирует на скорость нажатия на педаль.

При этом сопротивление педали нажатую несколько изменяется.

Чтобы продлить действие системы экстренного торможения, продолжайте удерживать нажатие на педаль тормоза.



ПРОТИВОБУКСОВОЧНАЯ СИСТЕМА ASR И СИСТЕМА ДИНАМИЧЕСКОЙ СТАБИЛИЗАЦИИ ESC

Эти системы связаны с системой ABS и дополняют ее.

Система динамической стабилизации ASR необходима для оптимизации тяговитости и сохранения управляемости автомобиля в режиме ускорений.

Система оптимизирует распределение тягового усилия между колесами, чтобы избежать пробуксовки колес, путем воздействия на работу тормозных механизмов отдельных колес и работу двигателя. Она также помогает улучшить курсовую устойчивость автомобиля при разгоне.

Система ESC избавляет Вас от необходимости "переключать руль" в крайние положения для сохранения курса.

В случае значительного отклонения действительной траектории от той, которую задает водитель, система ESC автоматически воздействует на тормозные механизмы одного или нескольких колес, а также на двигатель, чтобы вернуть автомобиль к движению по заданной траектории.

Работа систем ASR и ESC



Контрольная лампа мигает, когда система ASR или ESC срабатывает.

Отключение систем ASR/ESC

Иногда, в особо тяжелых условиях вождения (трогание по грязи, застревание в снегу, езда по зыбкому грунту и т.д.) возникает необходимость отключить системы ASR и ESC, чтобы колеса, буксуя, обеспечивали автомобилю сцепление с дорогой.



Нажмите на выключатель или поверните переключатель в положение ESC OFF (в зависимости от варианта комплектации).

- При этом загорается контрольная лампа: с этого момента системы ASR и ESC не действуют.

Повторное включение систем в работу происходит:

- автоматически, по достижении скорости 50 км/ч,



- при повторном нажатии на кнопку выключателя или при повороте переключателя в это положение (в зависимости от варианта комплектации).

Контроль исправности



В случае неисправности систем загорается контрольная лампа и звучит зуммер, а на дисплее появляется сообщение.

Обратитесь в сервисную сеть PEUGEOT или в специализированный техцентр для проверки работы системы. Контрольная лампа системы может также загораться в случае низкого давления воздуха в шинах. Проверьте давление во всех колесах.

Рекомендации

Системы ASR/ESC способны обеспечивать дополнительную безопасность в условиях нормального стиля вождения. Их наличие в комплектации автомобиля не должно побуждать водителя идти на неоправданные риски и разгонять автомобиль до чрезмерных скоростей.

Нормальная работа этих систем обеспечивается при условии обязательного соблюдения требований производителя, предъявляемых к качеству шин и колесных дисков, компонентов тормозной системы, бортовой электроники, а также качеству сборочных работ и технического обслуживания в сервисной сети PEUGEOT.

Если Ваш автомобиль побывал в аварии, обратитесь в сервисную сеть PEUGEOT или в специализированный техцентр для проверки исправности систем.



СИСТЕМА "GRIP CONTROL"

Противобуксовочная система, рассчитанная на работу с шинами Michelin® Latitude Tour HP M+S, обеспечивает сцепление с дорогой, тяговитость и безопасное вождение.

Она обеспечивает проходимость в большинстве случаев слабого сцепления с дорогой.

При нажатии на педаль акселератора система оптимально управляет силовыми возможностями двигателя, влияющими на проходимость автомобиля.

Советы по эксплуатации автомобиля

Ваш автомобиль предназначен для вождения, главным образом, по асфальтированным дорогам, но, при случае, он может преодолеть и дороги с худшей проходимостью.

Это не "внедорожник" и потому, особенно при высокой загрузке, на нем не следует:

- преодолевать места, в которых могут пострадать днище, трубопроводы систем (питания, охлаждения топливopроводов и т.п.), особенно при наездах на препятствия или на камни,
- пытаться преодолеть крутые склоны и скользкие участки местности,
- пересекать броды и речки.



Режим **ESC**, настроенный на преодоление участков дороги со слабым проскальзыванием и рассчитанный на различные параметры сцепления

с дорожным покрытием, обычно встречающиеся на практике.

После каждого выключения зажигания система автоматически возвращается в режим ESC.



Режим **ESC OFF** предназначен для использования только в особых случаях, при запуске или на

низкой передаче.

При движении на скорости 50 км/ч система автоматически возвращается в режим ESC.



Режим **"Движение по снегу"** обеспечивает оптимальное сцепление с дорожным покрытием. При трогании автомобиля с места в этом режиме вращение каждого из

двух передних колес регулируется системой.

В режиме разгона система оптимизирует проскальзывание так, чтобы обеспечить наилучшее ускорение с учетом фактических параметров сцепления колес с дорогой.



Режим **"Вседорожный"** (грязь, моокая трава и т.д.) обеспечивает интенсивную пробуксовку того колеса, у которого сцепление с дорогой

хуже, чтобы оно могло удалить из-под себя грязь и "зацепиться" за дорогу. Одновременно система перераспределяет большую часть тягового усилия на другое колесо, имеющее лучшее сцепление с поверхностью дороги.

По мере продвижения автомобиля, система оптимизирует пробуксовывание колес так, чтобы наилучшим образом учитывать действия водителя.



Режим **"Движение по песку"** допускает минимальную одновременную пробуксовку обоих ведущих колес, что позволяет автомобилю

перемещаться при минимальном риске увязнуть в песке.

Находясь на песчаном грунте, не включайте другие режимы - иначе автомобиль увязнет.





РЕМНИ БЕЗОПАСНОСТИ

Регулировка ремней по высоте

Для регулировки ремня водителя и пассажира, сидящего на крайнем правом сиденье, сожмите соответствующий фиксатор на пряжке перегиба со стороны водителя или пассажира и переместите ее.

Для расположенного спереди среднего сиденья регулировка ремня безопасности по высоте не предусмотрена.

Пристегивание ремня

Вытяните ремень и вставьте скобу в паз замка до щелчка.

Проверьте надежность фиксации ремня в замке, потянув за лямку.

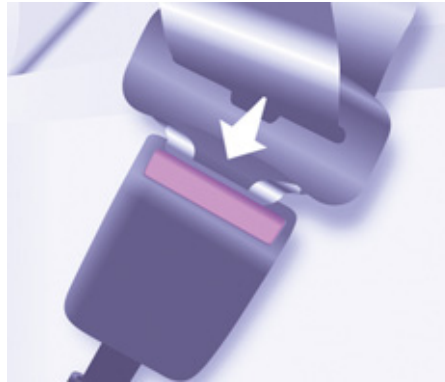

Отстегивание ремня

Нажмите на красную кнопку.

Сигнализатор непристегнутого ремня водителя



Если водитель не пристегнул свой ремень безопасности, то при включении зажигания этот сигнализатор загорится.

Рекомендации

Водитель обязан следить за тем, чтобы пассажиры правильно пользовались ремнями безопасности и пристегивались перед началом движения автомобиля.

Независимо от места, на котором Вы сидите в автомобиле, всегда пристегивайтесь ремнем безопасности, даже при поездках на короткие расстояния.

Ремень оборудован инерционной катушкой с автоматической подгонкой длины лямки по Вашей фигуре.

Не пользуйтесь дополнительными предметами (прищепками, клипсами, булавками и т.п.) для того, чтобы оставить зазор под ремнем безопасности.

Отстегнув свой ремень, проследите за тем, чтобы он правильно смотался на катушку.

После складывания или перемещения сиденья или заднего дивана убедитесь, что ремень безопасности занимает правильное положение и смотан на катушку и что замок ремня безопасности готов к его пристегиванию.

В зависимости от характера и силы столкновения автомобиля пиротехнический преднатяжитель ремня может сработать до и независимо от срабатывания модуля надувных подушек безопасности. Он мгновенно натягивает ремни, прижимая их к телу.

Срабатывание преднатяжителей сопровождается детонационным хлопком с одновременным выделением безвредного дыма воспламенителем пиротехнического патрона, встроенного в систему.

Ограничитель усилия натяжения служит для смягчения давления ремня на тело.

Система ремней безопасности активируется при включении зажигания.

Катушки ремней оборудованы автоматическим механизмом блокировки на случай столкновения в ДТП, экстренного торможения или опрокидывания автомобиля.

Вы можете отстегнуть ремень, нажав для этого на красную клавишу замка. Придерживайте отстегнутый ремень.

При срабатывании преднатяжителей ремней загорается контрольная лампа подушки безопасности. Обратитесь в сервисную сеть PEUGEOT или в специализированный техцентр.

Чтобы эффективно выполнять свою защитную функцию, ремень безопасности:

- должен использоваться для пристегивания только одного взрослого человека,
- не должен быть скручен; проверьте это, плавно вытягивая ремень,
- должен прилегать к телу как можно плотнее.

Плечевая лямка должна располагаться на плече у основания шеи.

Тазовая лямка ремня должна располагаться как можно ниже на бедрах.

Не путайте запорные скобы и замки ремней, иначе они не выполнят своих защитных функций. При наличии на сиденьях подлокотников тазовая лямка ремня всегда должна быть протянута под подлокотником.

Убедитесь в том, что ремень пристегнут надежно, резко потянув за его лямку.

При перевозке детей:

- используйте соответствующее детское кресло, если ребенку менее 12 лет или его рост не превышает 1 м 50 см,
- никогда не перевозите ребенка на своих коленях, даже если Вы пристегнуты ремнем безопасности.



Дополнительную информацию о перевозке детей в автокреслах Вы можете найти в разделе 4, тема "Безопасная перевозка детей".

В соответствии с действующими требованиями безопасности все работы, касающиеся ремонта и проверки исправности ремней, а также их установки в автомобиле, должны осуществляться специалистами сервисной сети PEUGEOT, которые обеспечат гарантированное качество исполнения работ.

Ремни безопасности следует периодически проверять (даже после небольших аварий) в сервисной сети PEUGEOT или в специализированном техцентре: они не должны иметь надрывов или следов износа, а также подвергаться конструктивным изменениям или переделкам.



Для чистки лямок ремней безопасности пользуйтесь водным раствором мыла или специальным составом для очистки тканевых поверхностей, имеющимся в продаже в торгово-сервисной сети PEUGEOT.

Ремни безопасности передних сидений

Ремни безопасности передних сидений снабжены пиротехническими натяжителями и ограничителями натяжения.

На расположенном спереди среднем сиденье ремень безопасности не имеет пиротехнического натяжителя.



ПОДУШКИ БЕЗОПАСНОСТИ

Подушки безопасности предназначены для дополнительной защиты водителя и пассажиров в случае сильного столкновения в ДТП. Они дополняют защитное действие ремней безопасности, оборудованных ограничителем натяжения.

В случае столкновения электронные датчики удара регистрируют и мгновенно анализируют характер фронтального и бокового ударов:

- при сильном столкновении подушки мгновенно выбрасываются и надуваются, повышая защищенность людей в автомобиле; сразу после удара подушки сдуваются, чтобы не препятствовать обзору и возможности быстро покинуть автомобиль,

- подушки безопасности не срабатывают при менее сильных ударах, при наезде на автомобиль сзади, а иногда и при его опрокидывании; в этих случаях достаточно защиты только ремнем безопасности.

Сила удара зависит от характера препятствия и скорости автомобиля в момент столкновения.

И Подушки безопасности работают только при включенном зажигании.

Система подушек безопасности рассчитана на одно-единственное срабатывание. При повторном столкновении (в данном ДТП или в последующем) подушка безопасности больше не работает.

Срабатывание пиротехнической системы подушек безопасности сопровождается негромким хлопком и выделением легкой дымки.

Эта дымка безвредна, но людей с повышенной восприимчивостью она может раздражать.

Хлопок сработавшего патрона может на короткое время слегка заложить уши.



+ Подушку безопасности переднего пассажира необходимо обязательно отключить, если на его месте установлено детское кресло для перевозки ребенка "спинкой вперед". См. раздел 4, тема "Перевозка детей".

Рекомендации

Сидите в естественном вертикальном положении.

Пристегнитесь своим ремнем безопасности, который должен быть правильно отрегулирован.

Ничего не размещайте между сидящими на передних сиденьях людьми и подушками безопасности (детей, животных, предметы и т.п.). Это может помешать работе подушек или нанести травму человеку.

После аварии или угона автомобиля необходимо обязательно проверить систему подушек безопасности.

Категорически запрещается проводить любые работы с системами подушек безопасности за исключением персонала сервисной сети PEUGEOT или специализированного техцентра.

Даже при соблюдении перечисленных правил сохраняется риск получить травму или легкие ожоги верхней части тела и головы в случае срабатывания подушки безопасности. Следует помнить, что она раскрывается практически мгновенно (за тысячные доли секунды), после чего она сразу же начинает сдуваться - при этом через предусмотренные в ней клапаны из нее выпускается горячий газ.

Боковые подушки безопасности

На сиденья допускается надевать только сертифицированные чехлы. Такие чехлы не будут мешать срабатыванию боковых подушек безопасности. Проконсультируйтесь в сервисной сети PEUGEOT или в специализированном техцентре.

Запрещается привинчивать или приклеивать какие-либо предметы к спинкам сидений. Это может привести к ранениям грудной клетки и живота при надувании боковых подушек безопасности.

Не приближайтесь к двери ближе, чем это необходимо.

Фронтальные подушки безопасности

Не водите автомобиль, удерживая рулевое колесо за спицы, и не кладите руки на ступицу рулевого колеса.

Не разрешайте пассажиру класть ноги на панель управления, это может привести к тяжелой травме в случае срабатывания подушки безопасности.

По возможности откажитесь от курения, поскольку при надувании подушек безопасности это может привести к ожогам или ранениям сигаретой или трубкой.

Запрещается снимать и протыкать ступицу рулевого колеса, в которой находится подушка, или подвергать ее сильным ударам.



Боковые подушки безопасности

Боковые подушки безопасности защищают водителя и переднего пассажира в случае сильного бокового удара, снижая при этом риск получить травму грудной клетки.

Обе подушки встроены в каркас спинок передних сидений со стороны двери.

Срабатывание подушек

Подушки срабатывают каждая в отдельности при резком боковом ударе извне, направленном горизонтально поперек автомобиля и приходящемся либо на всю зону **В**, либо на ее часть.

В момент срабатывания боковая подушка безопасности мгновенно занимает пространство между водителем либо пассажиром переднего сиденья и панелью соответствующей двери.

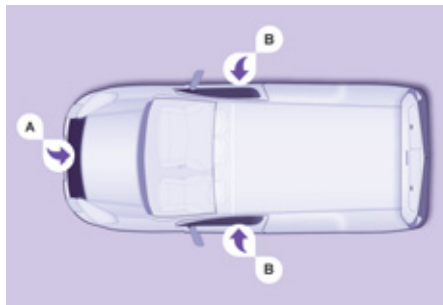

Зоны расположения датчиков удара

- A.** Зона фронтального удара.
- B.** Зона бокового удара.



При незначительных боковых касаниях, а иногда и при опрокидываниях, подушка может не сработать.

Сигнализатор неисправности



Если этот сигнализатор загорелся в сопровождении зуммера и сообщения на дисплее, обратитесь в сервисную сеть PEUGEOT

или в специализированный техцентр для проверки системы. Может случиться так, что подушки не сработают от резкого удара в дорожно-транспортном происшествии.

Оконные подушки-шторы

Оконные подушки безопасности срабатывают в случае сильного бокового удара, защищая водителя и пассажиров и снижая при этом риск получить травму головы.

Подушки-шторы встроены в стойки и в верхнюю часть потолка.

Срабатывание подушек

Каждая подушка срабатывает одновременно с соответствующей боковой подушкой в случае сильного бокового удара извне в зону **В**, направленного перпендикулярно к продольной оси в горизонтальной плоскости.

Надувная штора заполняет пространство между пассажиром и окном.

Подушки безопасности

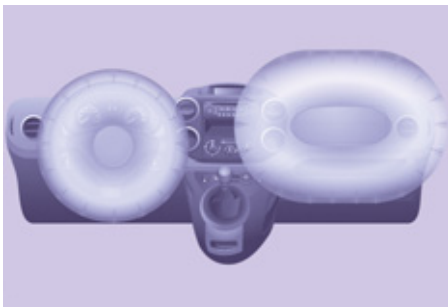

Фронтальные подушки безопасности

Подушки встроены в ступицу рулевого колеса для водителя и в панель приборов - для передних пассажиров.

Срабатывание подушек

Обе подушки срабатывают одновременно, за исключением случая, когда подушка безопасности пассажира отключена, в момент сильного фронтального удара в зоне **A**, направленном вдоль автомобиля в горизонтальной плоскости, в направлении от его передней части к задней.

При этом подушка безопасности мгновенно занимает пространство между водителем либо пассажиром переднего сиденья и панелью приборов, предохраняя их от резкого смещения вперед.

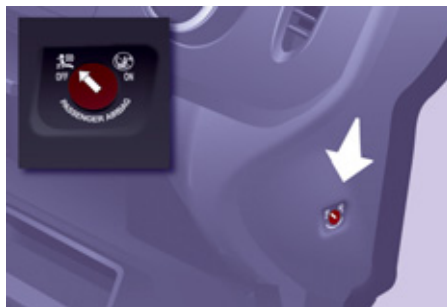

Отключение подушки безопасности

Отключать можно только подушку безопасности переднего пассажира:

- **Выключите зажигание**, вставьте ключ в щель выключателя подушки безопасности переднего пассажира,
- поверните его в положение **"OFF"**,
- затем выньте его из этого положения.



Сигнализатор подушки безопасности на приборной панели будет гореть, пока подушка будет отключена.



Для обеспечения безопасности Вашего ребенка необходимо обязательно отключать подушку безопасности переднего пассажира при установке на его сиденье детского кресла для перевозки "спинкой вперед". В противном случае, надувшаяся подушка безопасности может привести к гибели или тяжелому травмированию ребенка.

Активирование подушки

В положении **"OFF"** подушка безопасности переднего пассажира в случае столкновения не сработает.

После снятия детского кресла поверните выключатель в положение **"ON"**, чтобы подключить подушку безопасности переднего пассажира и обеспечить его защиту в случае столкновения.

Неисправности фронтальной подушки безопасности



Если этот сигнализатор загорелся и при этом зазвучал зуммер, а на дисплее появилось сообщение, обратитесь в сервисную сеть PEUGEOT или в специализированный техцентр для проверки системы.



Если сигнализаторы обеих подушек безопасности горят постоянно, не устанавливайте детское кресло "спиной вперед". Обратитесь в сервисную сеть PEUGEOT или в специализированный техцентр.

ОБЩАЯ ИНФОРМАЦИЯ О ДЕТСКИХ СИДЕНЬЯХ

Несмотря на то, что при разработке автомобиля компания "Автомобили PEUGEOT" уделила много внимания проблеме безопасной перевозки детей на его борту, их безопасность также зависит и от Вас.

Для обеспечения максимальной безопасности детей соблюдайте следующие рекомендации:

- все дети младше 12 лет, либо ростом менее 1 м 50 см должны перевозиться в специальных детских креслах, прошедших сертификацию на соответствие нормам безопасности, учитывающих их весовые показатели и устанавливаемых на сиденьях, оборудованных ремнями безопасности или креплениями ISOFIX,
- по статистике, для безопасной перевозки детей лучше использовать задние сиденья автомобиля,
- детей весом менее 9 кг перевозите только в положении "спинкой вперед" как на переднем сиденье, так и на заднем,
- пассажиру не разрешается перевозить ребенка на руках.

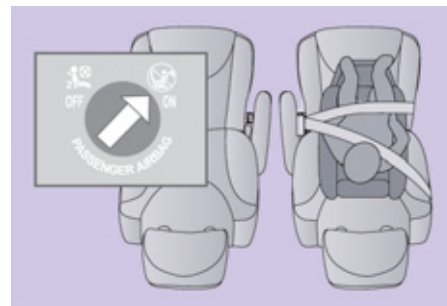
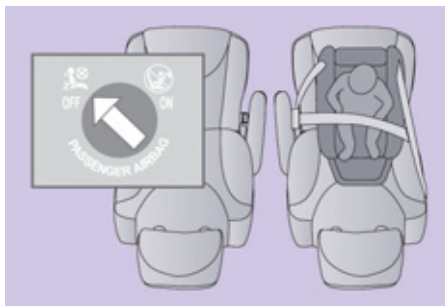

ДЕТСКОЕ КРЕСЛО НА ПЕРЕДНЕМ СИДЕНЬЕ

"Спинкой вперед"

Рекомендуется для перевозки на задних сиденьях до достижения ребенком двух лет. При установке детского кресла для перевозки ребенка "спинкой вперед" на сиденье переднего пассажира, подушку безопасности пассажира следует обязательно отключать. Иначе надувшаяся подушка безопасности может привести к тяжелому травмированию или гибели ребенка.

"Лицом вперед"

Рекомендуется для перевозки на задних сиденьях после достижения ребенком двух лет.

При установке детского кресла для перевозки ребенка "лицом вперед" на сиденье переднего пассажира необходимо оставить включенной подушку безопасности пассажира.

i В каждой стране перевозка детей в автомобиле регламентируется действующим в ней собственным законодательством. Изучите правила, принятые в Вашей стране.

Ознакомьтесь с перечнем детских кресел, сертифицированных для использования в Вашей стране. Наличие креплений Isofix, оборудование заднего дивана, комплектация автомобиля подушкой безопасности переднего пассажира и ее выключателем зависят от варианта исполнения модели.



+ См. раздел 4, тема "Подушки безопасности".

i Системы закрепления детских кресел и выключатель подушки безопасности переднего пассажира одинаковы на всем модельном ряде PEUGEOT.

Если в системе подушки безопасности переднего пассажира нет выключателя для ее отключения, перевозить ребенка на переднем сиденье "спинкой вперед" категорически запрещено.



Отключение подушки безопасности пассажира ("OFF")

Этикетка, наклеенная с обеих сторон на противосолнечный козырек

AR	لإجلال الطفل الوجه باتجاه الراء على مقعد سيارة مجهزة بوسادة أمان هوائية أمامية مغلقة، فقد يؤدي هذا إلى التسبب بموت الطفل أو بإصابات خطيرة لديه.
BG	НИКОГА НЕ инсталирайте детско столче на седалка с АКТИВИРАНА предна ВЪЗДУШНА ВЪЗГЛАВНИЦА. Това можеда причини СМЪРТ или СЕРИОЗНО НАРАНЯВАНЕ на детето.
CS	NIKDY neumist'ujte dětské zádržné zařízení orientované směrem dozadu na sedadlo chráněné AKTIVOVANÝM čelním AIRBAGEM. Hrozí nebezpečí SMRTI DÍTĚTE nebo VÁŽNĚHO ZRANĚNÍ.
DA	Brug aldrig en bagudvendt barnestol på et sæde der er beskyttet af en aktiv airbag. Død eller alvorlig skade på barnet kan forekomme.
DE	Verwenden Sie NIEMALS einen Kindersitz oder Babyschale gegen die Fahrtrichtung bei AKTIVIERTEM Airbag, TOD oder ERNSTHAFTE VERLETZUNGEN können die Folge sein.
EL	Μη χρησιμοποιείτε ΠΟΤΕ παιδικό κάθισμα με την πλάτη του προς το εμπρός μέρος του αυτοκινήτου, σε μια θέση που προστατεύεται από ΜΕΤΩΠΙΚΟ αερόσακο που είναι ΕΝΕΡΓΟΣ. Αυτό μπορεί να έχει σαν συνέπεια το ΘΑΝΑΤΟ ή το ΣΟΒΑΡΟ ΤΡΑΥΜΑΤΙΣΜΟ του ΠΑΙΔΙΟΥ
EN	NEVER use a rearward facing child restraint on a seat protected by an ACTIVE AIRBAG in front of it, DEATH or SERIOUS INJURY to the CHILD can occur
ES	NO INSTALAR NUNCA EL SISTEMA DE RETENCIÓN PARA NIÑOS DE ESPALDAS AL SENTIDO DE LA CIRCULACIÓN SOBRE UN ASIENTO PROTEGIDO CON UN COJÍN INFLABLE FRONTAL (AIRBAG) ACTIVADO. ESTO PUEDE CAUSAR LA MUERTE DEL BEBE O HERIRLO GRAVEMENTE.
ET	Ärge kasutage kunagi lapse turvatooli seljaga sõidusuunas sõiduki istmel mis on kaitstud AKTIVEERITUD TURVAPADJAGA. See võib põhjustada lapsele RASKEID VIGASTUSI või SURMA.
FI	ÄLÄ KOSKAAN aseta lapsen turvaistuinta selkä ajosuuntaan istuimelle, jonka edessä suojana on käyttöön aktivoitu TURVATYYNY. Sen laukeaminen voi aiheuttaa LAPSEN KUOLEMAN tai VAKAVAN LOUKKAANTUMISEN.
FR	NE JAMAIS installer de système de retenue pour enfants faisant face vers l'arrière sur un siège protégé par un COUSSIN GONFLABLE frontal ACTIVÉ. Cela peut provoquer la MORT de l'ENFANT ou le BLESSER GRAVEMENT
HR	NIKADA ne postavljati dječju sjedalicu leđima u smjeru vožnje na sjedalo zaštićeno UKLJUČENIM prednjim ZRAČNIM JASTUKOM. To bi moglo uzrokovati SMRT ili TEŠKU OZLJEDU djeteta.
HU	SOHA ne használjon menetiránynak háttal beszerelt gyermekülést olyan ülésen, amely AKTIVÁLT ÁLLAPOTÚ (BEKAPCSOLT) FRONTLÉGSZÁKKAL van védve. Ez a gyermek halálát vagy súlyos sérülését okozhatja.
IT	NON installare MAI seggiolini per bambini posizionati in senso contrario a quello di marcia su un sedile protetto da un AIRBAG frontale ATTIVATO. Ciò potrebbe provocare la MORTE o FERITE GRAVI al bambino.
LT	NIEKADA neįrenkite vaiko prilaikymo priemonės su atgal gręžtu vaiku ant sėdynės, kuri saugoma VEIKIANČIOS priekinės ORO PAGALVĖS. Išsiskleidus oro pagalvei vaikas gali būti MIRTINAI arba SUNKIAI TRAUMUOTAS.

Перевозка детей

98

LV	NAV PIELAUJAMS uzstādīt uz aizmuguri vērstu bērnu sēdekļi priekšējā pasažiera vietā, kurā ir AKTIVIZĒTS priekšējais DROŠĪBAS GAISA SPILVENS. Tas var izraisīt BĒRNA NĀVI vai radīt NOPIETNUS IEVAINOJUMUS.
MT	Qatt m'ghandek thalli tifel/tifla marbut f'siggu dahru lejn l-Airbag attiva, ghaliex tista' tikkawza korriment serju jew anke mewt lit-tifel/ tifla
NL	Plaats NOOIT een kinderzitje met de rug in de rijrichting op een zitplaats waarvan de AIRBAG is INGESCHAKELD. Bij het afgaan van de airbag kan het KIND ERNSTIG OF DODELIJK GEWOND raken.
NO	Installer ALDRI et barnesete med ryggen mot kjøretningen i et sete som er beskyttet med en frontal AKTIVERT KOLLISJONSPUTE, BARNET risikerer å bli DREPT eller HARDT SKADET.
PL	NIGDY nie instalować fotelika dziecięcego w pozycji «tyłem do kierunku jazdy» na siedzeniu wyposażonym w CZOŁOWĄ PODUSZKĘ POWIETRZNA w stanie AKTYWNYM. W przeciwnym razie dziecko narażone będzie na ŚMIERĆ lub BARDZO POWAŻNE OBRAŻENIA CIAŁA w momencie wyzolenia poduszki powietrznej
PT	NUNCA instale um sistema de retenção para crianças de costas para a estrada, num banco protegido por um AIRBAG frontal ACTIVADO. Esta instalação poderá provocar FERIMENTOS GRAVES ou a MORTE da CRIANÇA.
RO	Nu instalati NICIODATA un sistem de retinere pentru copii, dispus cu spatele in directia de mers, pe un loc din vehicul protejat cu AIRBAG frontal ACTIVAT. Aceasta ar putea provoca MOARTEA COPILULUI sau RANIREA lui GRAVA.
RU	ВО ВСЕХ СЛУЧАЯХ ЗАПРЕЩАЕТСЯ использовать обращенное назад детское удерживающее устройство на сиденье, защищенном ФУНКЦИОНИРУЮЩЕЙ ПОДУШКОЙ БЕЗОПАСНОСТИ, установленной перед этим сиденьем. Это может привести к ГИБЕЛИ РЕБЕНКА или НАНЕСЕНИЮ ЕМУ СЕРЬЕЗНЫХ ТЕЛЕСНЫХ ПОВРЕЖДЕНИЙ
SK	NIKDY nepoužívajte na prednom sedadle chránenom AKTÍVNÝM AIRBAGOM detské zadrživacie zariadenie umiestnené v proti smere jazdy. Môže to spôsobiť SMŤ, alebo VÁŽNE ZRANENIE DIEŤAŤA.
SL	NIKOLI ne nameščajte otroškega sedeža s hrbtom v smeri vožnje, če je VARNOSTNA BLAZINA pred sprednjim sopotnikovim sedežem AKTIVIRANA. Takšna namestitev lahko povzroči SMRT OTROKA ali HUDE POŠKODBE.
SR	NIKADA ne koristite dečje sedište koje se okreće unazad na sedištu zaštićenim AKTIVNIM VAZDUŠNIM JASTUKOM ispred njega, jer mogu nastupiti SMRT ili OZBILJNA POVREDA DETETA.
SV	Använd ALDRIG en bakåtvänd barnstol i ett säte skyddat av en AKTIV AIRBAG framför det. Det kan orsaka ALLVARLIGA eller DÖDLIGA skador på barnet.
TR	KESİNLKLE HAVA YASTIĞI AKTİF olan ön koltuğa yüzü arkaya dönük bir çocuk koltuğu yerleştirmeyiniz. Bu ÇOCUĞUN ÖLMESİNE veya ÇOK AĞIR YARALANMASINA sebep olabilir.

ДЕТСКИЕ КРЕСЛА, РЕКОМЕНДОВАННЫЕ PEUGEOT

Компания PEUGEOT предлагает широкий выбор детских кресел из своего каталога, которые можно закреплять при помощи **трехточечного ремня безопасности**:

Группа 0+: от новорожденных до 13 кг**L1**

Кресло "RÖMER Baby-Safe Plus"
Устанавливается "спинкой вперед".

Группы 2 и 3: от 15 до 36 кг**L4**

Кресло "KLIPPAN Optima"
С возраста 6 лет (около 22 кг) используется только сиденье-бустер.

**L5****"RÖMER KIDFIX"**

Может пристегиваться к штатным креплениям ISOFIX автомобиля.
Ребенок должен быть пристегнут ремнем безопасности.

УСТАНОВКА ДЕТСКИХ КРЕСЕЛ, ЗАКРЕПЛЯЕМЫХ РЕМНЕМ БЕЗОПАСНОСТИ

В соответствии с европейской регламентацией, приведенная таблица дает представление о возможности размещения детских кресел, закрепляемых ремнем безопасности и сертифицированных как "универсальные" в зависимости от весовой группы ребенка и места установки в салоне автомобиля:

Место			Весовая группа и примерный возраст			
			Менее 13 кг (группы 0 (а) и 0+) От рождения до ≈ 1 года	От 9 до 18 кг (группа 1) От 1 года до ≈ 3 лет	От 15 до 25 кг (группа 2) От 3 до ≈ 6 лет	От 22 до 36 кг (группа 3) От 6 до ≈ 10 лет
1-й ряд (b)		Сиденье одноместное	U	U	U	U
		Двухместное боковое	U	U	U	U
		Двухместное посередине (с)	U	U	U	U

а: Группа 0: от рождения до 10 кг.

b: перед тем, как разместить ребенка на этом месте, см. правила, действующие в Вашей стране.

с: детское кресло "RÖMER Baby-Safe Plus" на этом месте не устанавливается.

U: сиденье, адаптированное под установку детского кресла при помощи ремня безопасности и сертифицированного как "универсальное", для перевозки "спинкой вперед" и/или "лицом вперед".

Компания "PEUGEOT" не рекомендует устанавливать детские кресла на среднем сиденье - за исключением кресла "KLIPPAN Optima".

РЕКОМЕНДАЦИИ ПО ПРАВИЛЬНОЙ УСТАНОВКЕ ДЕТСКОГО КРЕСЛА

Небрежная установка детского кресла в автомобиле снижает надежность защиты ребенка в случае столкновения.

Не забывайте пристегивать ремни безопасности или лямки детского кресла так, чтобы они **плотно прилегли** к его телу, даже при переездах на короткие расстояния.

Для оптимальной установки детского кресла проверьте, чтобы спинка кресла опиралась на спинку штатного сиденья автомобиля, а подголовник сиденья не мешал креслу занять правильное положение.

Если подголовник приходится снять, примите меры, чтобы он был убран в надежное место или закреплен так, чтобы не превратиться в стремительно летящий "снаряд" в случае резкого торможения.

Не следует перевозить на переднем сиденье детей в возрасте до 10 лет в положении "лицом вперед" за исключением случаев, когда задние сиденья заняты другими детьми или если задние сиденья сняты или сложены.

Отключите подушку безопасности переднего пассажира сразу при установке на его сиденье детского кресла "спинкой вперед".

Если этого не сделать, надувшаяся в случае аварии подушка может привести к тяжелому травмированию или гибели ребенка.

В целях безопасности, не оставляйте:

- ребенка или детей в автомобиле одних без присмотра,
- ребенка или животное в автомобиле с закрытыми окнами, если он стоит на солнце,
- ключи в автомобиле в доступном для детей месте.

Чтобы исключить случайное открытие дверей, пользуйтесь системой блокировки замков.

Не следует опускать стекла окон задних дверей более, чем на треть.

Для защиты детей от солнечных лучей оборудуйте задние боковые окна шторами.

Установка кресла-бустера

Верхняя ветвь ремня должна проходить по плечу ребенка, не затрагивая область шеи.

Убедитесь, что нижняя ветвь ремня безопасности расположена на бедрах ребенка.

Специалисты PEUGEOT рекомендуют использовать кресло-бустер со спинкой и пазом, направляющим ремень по плечу.

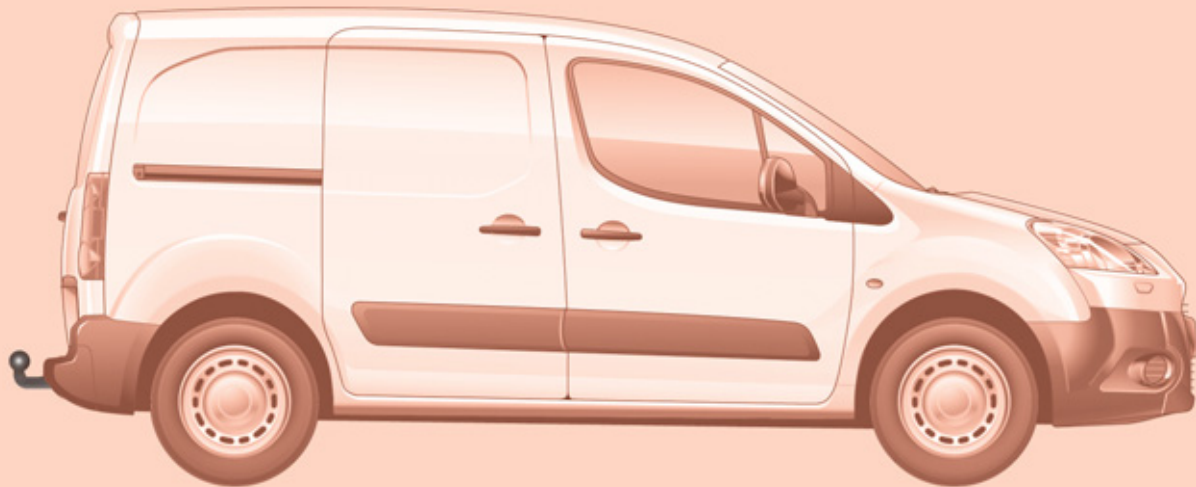

БУКСИРОВКА ПРИЦЕПА, АВТОДАЧИ, КАТЕРА...

+ За дополнительной информацией о буксируемых массах обращайтесь к документам, регламентированным в административном порядке (ПТС и др.) или см. раздел 8, тема "Массы".

Рекомендации по вождению

Буксируемый автомобиль должен катиться свободно, т.е. на нейтральной передаче.

Размещение груза

Размещайте груз внутри прицепа так, чтобы наиболее тяжелые предметы располагались как можно ближе к оси и чтобы нагрузка на буксирное устройство была близка к максимально разрешенной, но ни в коем случае не превышала ее.

Охлаждение двигателя

При буксировке прицепа в гору повышается температура охлаждающей жидкости.

Вентилятор системы охлаждения двигателя приводится в действие электродвигателем, поэтому его охлаждающая способность не зависит от режима работы двигателя автомобиля.

В связи с этим, для понижения температуры двигателя используйте повышенные передачи, позволяющие уменьшать частоту вращения коленчатого вала и снижать скорость движения автомобиля.

В любом случае внимательно следите за температурой охлаждающей жидкости.

Рекомендации

При эксплуатации в особо тяжелых условиях (например, при буксировке прицепа, с которым полная масса автопоезда близка к предельно допустимой, в жару, на затяжном подъеме) в двигателе срабатывает автоматическое устройство компенсации потерь мощности.



В случае загорания сигнализатора опасного повышения температуры охлаждающей жидкости остановитесь и выключите зажигание, как только это позволит условия движения.



См. раздел 6, тема "Уровни".



Шины

Проверьте давление воздуха в шинах автомобиля (см. раздел 8, тема "Идентификационные данные") и прицепа и доведите его до рекомендованных значений.

Тормоза

При буксировке прицепа тормозной путь увеличивается. Двигайтесь с умеренной скоростью, своевременно переходите на низшие передачи и плавно тормозите.

Боковой ветер

При буксировке прицепа чувствительность к боковому ветру увеличивается. Водите автомобиль плавно, с умеренной скоростью.

ABS/ESC

Системы ABS и ESC действуют только на автомобиль, а к прицепу они не относятся.

Парковка задним ходом

Бортовая система предупреждения при заезде на стоянку задним ходом не работает, если автомобиль буксирует прицеп.

Тягово-сцепное устройство

Мы рекомендуем устанавливать тягово-сцепные устройства и жгуты электропроводки прицепа только оригинального производства компании PEUGEOT, которые были испытаны на прочность и сертифицированы еще на стадии разработки Вашего автомобиля, а также доверять их установку только специалистам сервисной сети PEUGEOT.

При установке тягово-сцепного устройства на стороне, т.е. не в сервисном центре PEUGEOT, необходимо строго придерживаться расположенных сзади заводских точек для монтажа электрооборудования и следовать предписаниям изготовителя автомобиля.

Исходя из этих рекомендаций, обращаем Ваше внимание на риск, связанный с монтажом тягово-сцепных устройств или компонентов электрооборудования, не имеющих одобрения компании PEUGEOT. Их установка на автомобиль может вывести из строя его электронную систему. Перед тем, как их установить, проконсультируйтесь у изготовителя автомобиля.

ДОПОЛНИТЕЛЬНОЕ ОБОРУДОВАНИЕ

Дополнительное оборудование и запасные части проверены и одобрены фирмой на соответствие критериям надежности и безопасности и полностью пригодны для Вашего автомобиля. В Вашем распоряжении имеется большой выбор имеющих артикул и оригинальных изделий.

Номенклатура изделий для профессиональной деятельности

Дирекция запасных частей издает каталог дополнительного оборудования и принадлежностей, необходимых для профессиональной деятельности:

Ограничители грузов (всех видов и типов).

Ролик для облегчения погрузки.

Прицепное устройство, жгут электропроводки для прицепа: прицепное устройство следует монтировать только в сервисной сети PEUGEOT.

Разделительные перегородки и решетки, деревянный нескользкий настил для защиты пола.

Защитные решетки.

Еще одна группа изделий предназначена для обеспечения комфорта, а также для досуга и ухода за автомобилем:

Системы и оборудование

Система охранной сигнализации, гравер стекла, медицинская аптечка, яркий жилет безопасности, система помощи при парковке передним и задним ходом (парктроник), знак аварийной остановки, секретный болт для алюминиевых дисков...

Чехлы передних сидений, совместимые с подушками безопасности, скамья, резиновые коврики, ковровое покрытие, цепи противоскольжения, шторы, устройство для перевозки велосипедов на дверце багажника, ...

Чтобы ничто не мешало свободному перемещению педалей:

- правильно уложите и закрепите коврик на фиксаторах,
- никогда не кладите под ноги уложенные один на другой коврики.

Автоматизированные, гарнитура громкой связи, громкоговорители, CD-чейнджер, навигационная система, разъем USB, оборудование для просмотра видео...

Любое приобретаемое на рынке оборудование для аудиосистемы и системы телематики должно отвечать техническим требованиям, установленным для него в соответствии с возможностями бортовых систем автомобилей в базовой комплектации с тем, чтобы обеспечивалась их совместимость. Обратитесь за консультацией в сервисную сеть PEUGEOT.

Максимальная нагрузка на багажные брусья

- Багажник для перевозки грузов на крыше: 120 кг.
- Поперечные брусья на крыше: 100 кг.
- Поперечные брусья на продольных рейлингах: 75 кг.

Монтаж радиопередающей аппаратуры

Собираясь установить на своем автомобиле дополнительное радиопередающее устройство с вынесенной наружу антенной, обратитесь сначала за консультацией в сервисную сеть PEUGEOT.

В сети PEUGEOT Вас проинформируют о требованиях, предъявляемых к характеристикам радиопередатчиков (частотный диапазон, максимальная выходная мощность, установка и расположение антенны, особенности монтажа и установки), которыми можно оборудовать автомобиль в соответствии с Директивой Комиссии ЕС по электромагнитной совместимости электротехнических систем автомобилей (2004/104/CE).

Передние брызговики, задние брызговики, алюминиевые колесные диски 15/17", подкрылки для защиты колесных арок, рулевое колесо с покрытием из кожи и т.д.

Жидкость для омывателя стекол, средства для мойки и ухода за кузовом и салоном, запасные лампы и т.д.



Установка любого электрооборудования или дополнительного электроприбора, не имеющего артикула в Каталоге сертифицированной продукции PEUGEOT, может вывести из строя электронную систему Вашего автомобиля. Будем признательны, если Вы примете во внимание эту информацию и рекомендуем обратиться к нашему официальному дилеру, чтобы ознакомиться со всей номенклатурой изделий и дополнительного оборудования из Каталога сертифицированной продукции фирмы.

Законодательством отдельных стран, куда поставляется автомобиль, предписано обязательное наличие на его борту яркого жилета безопасности, знака аварийной остановки и комплекта запасных ламп.

Блок бортовой телематики "Active Fleet Data"

Подключенный к мультиплексной сети автомобиля "Full CAN" блок бортовой телематики служит для получения в режиме реального времени такой информации, как:

- пробег автомобиля,
- километраж, оставшийся до очередного технического обслуживания,
- неисправности и сбои (уровень масла, уровень охлаждающей жидкости, температура масла, температура охлаждающей жидкости и т.д.).

Таким образом менеджеры автохозяйств смогут оптимально отслеживать техническое состояние своего автопарка. Обращайтесь за дополнительной информацией в сервисную сеть PEUGEOT своей страны.

PEUGEOT & TOTAL

Партнеры в стремлении к совершенству и снижению потребления топлива

Лучшие достижения на службе у совершенства

Исследователи и специалисты Центра перспективного развития TOTAL создают для компании PEUGEOT масла и технические жидкости, учитывающие новейшие технологии и полностью отвечающие требованиям силовых агрегатов автомобилей PEUGEOT.

Это значит, что Ваш двигатель покажет свои самые лучшие тягово-скоростные качества и прослужит максимально долго.

Сокращение вредных выбросов

Масла и технические жидкости TOTAL рассчитаны на максимальное обеспечение оптимальной работы двигателя и на защиту систем, используемых для их дальнейшей переработки. Необходимо обязательно соблюдать все рекомендации в части обслуживания автомобилей PEUGEOT, чтобы их работа была всегда надежной.



PEUGEOT РЕКОМЕНДУЕТ TOTAL



OFFICIAL PARTNERS



ОТКРЫВАНИЕ КАПОТА

Из салона автомобиля

Чтобы открыть капот, потяните за ручку, расположенную под панелью приборов. Замок капота откроется.



Снаружи

Приподнимите капот и просуньте под него руку ладонью книзу, чтобы достать до рычажка.

Отведите рычажок влево и откройте капот.

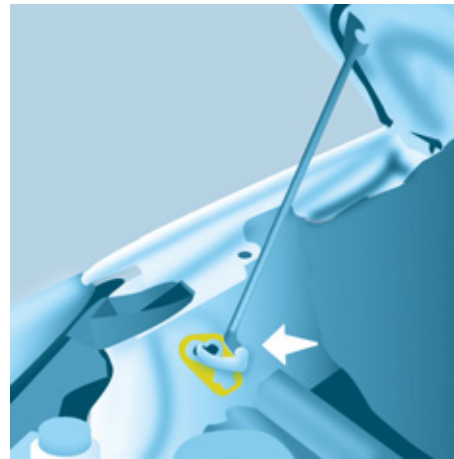

Упор капота

Установите упор в специальное гнездо с левой стороны, чтобы капот оставался открытым.

Перед тем как закрыть капот, легким усилием закрепите упор в предназначенном для него фиксаторе.

Закрывание капота

Опустите капот на небольшую высоту и отпустите его. Проверьте надежность фиксации замка капота.

Не открывайте капот при сильных порывах ветра.

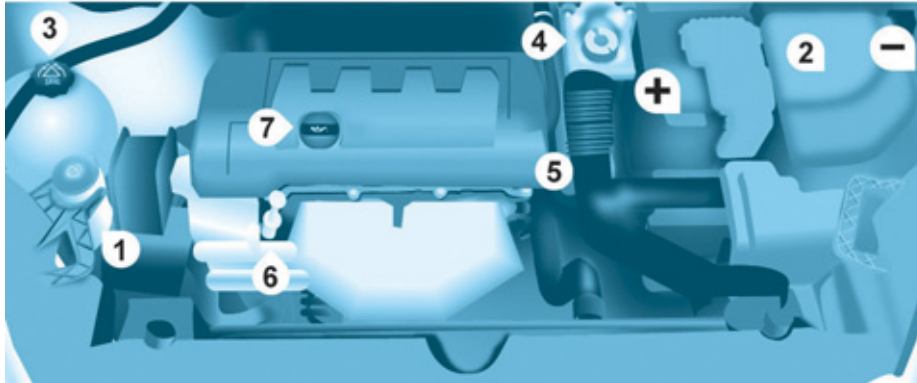
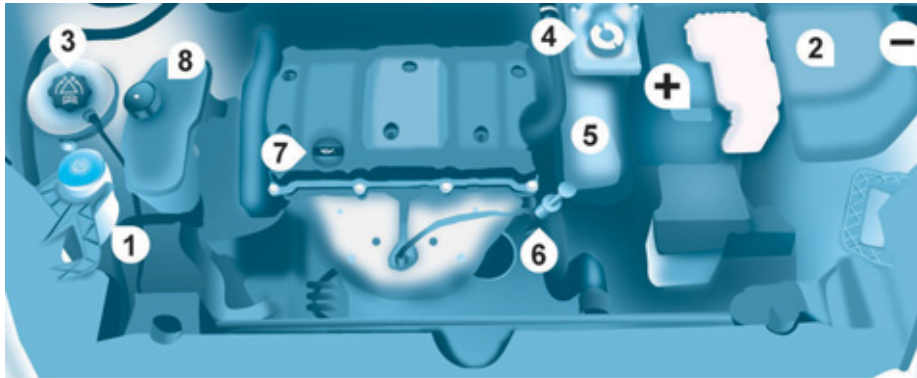

БЕНЗИНОВЫЙ ДВИГАТЕЛЬ

Работая под капотом, будьте осторожны и внимательны.

1. Горловина бачка омывателя ветрового стекла.
2. Блок электрических предохранителей.
3. Горловина для доливки охлаждающей жидкости.
4. Горловина для доливки тормозной жидкости и рабочей жидкости сцепления.
5. Воздушный фильтр.
6. Масляный щуп.
7. Горловина для доливки масла в двигатель.
8. Горловина для доливки рабочей жидкости ГУР.

i Соединения аккумуляторной батареи:

- + Металлическая деталь для подсоединения положительного полюса.
- Металлическая деталь для подсоединения отрицательного полюса (масса).

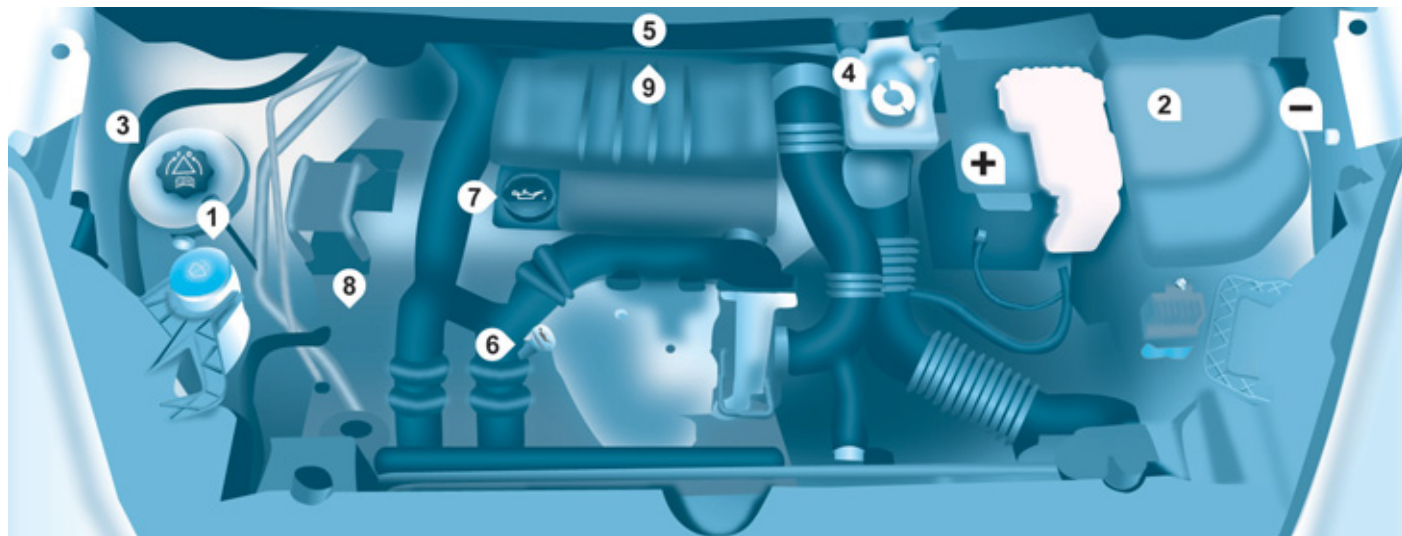

ДИЗЕЛЬНЫЙ ДВИГАТЕЛЬ

Работая под капотом, будьте осторожны и внимательны.

- | | | |
|---|--|--|
| <p>1. Горловина бачка омывателя ветрового стекла.</p> <p>2. Блок электрических предохранителей.</p> <p>3. Горловина для доливки охлаждающей жидкости.</p> | <p>4. Горловина для доливки тормозной жидкости и рабочей жидкости сцепления.</p> <p>5. Воздушный фильтр.</p> <p>6. Масляный щуп.</p> | <p>7. Горловина для заливки масла в двигатель.</p> <p>8. Горловина для доливки рабочей жидкости ГУР.</p> <p>9. Насос для подкачки топлива.</p> |
|---|--|--|

i Соединения аккумуляторной батареи:

- + Металлическая деталь для подсоединения положительного полюса.
- Металлическая деталь для подсоединения отрицательного полюса (масса).

УРОВНИ

i Данные операции составляют основу ухода за автомобилем для его поддержания в технически исправном состоянии. Следуйте предписаниям, полученным в сервисной сети PEUGEOT или изложенным в сервисно-гарантийной книжке, входящей в комплект бортовой документации.

👁 Если, в случае ремонта, окажется необходимым снять/установить защитный кожух двигателя, обращайтесь с ним так, чтобы не сломать пластмассовые фиксаторы.

Проверка уровня масла в двигателе

В период между плановыми заменами масла рекомендуется проверять его уровень через каждые 5000 км пробега и, при необходимости, пополнять его до нормы.

Уровень масла должен проверяться на холодном двигателе, когда автомобиль стоит на горизонтальной площадке, при помощи масляного щупа.

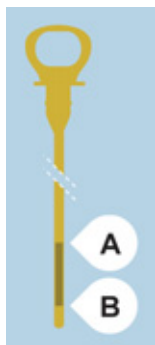

Масляный щуп

На масляном щупе имеются две метки:

A = максимальный уровень.

Если Вы превысили эту метку, обратитесь в сервисную сеть PEUGEOT или в специализированный техцентр.

B = минимальный уровень.

Уровень масла никогда не должен опускаться ниже этой отметки.

Во избежание выхода двигателя из строя или отказа системы снижения токсичности отработавших газов запрещается применять какие-либо присадки к моторному маслу.

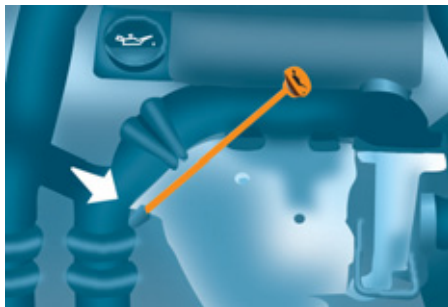

Замена масла в двигателе

Осуществляется в строго определенные сроки, причем вязкость выбранного моторного масла должна отвечать требованиям, изложенным в плане технического обслуживания автопроизводителя. За консультациями обращайтесь в сервисную сеть PEUGEOT.

Перед заменой масла выньте масляный щуп.

Проверьте уровень после заполнения системы маслом (запрещается превышать максимальный уровень).

Закройте горловину пробкой, прежде чем опустить капот.

Качество и вязкость моторного масла

Во всех случаях выбранное моторное масло должно соответствовать требованиям изготовителя автомобиля.



Уровень тормозной жидкости

Замену тормозной жидкости следует осуществлять с соблюдением периодичности, предусмотренной планом технического обслуживания автомобиля.

Применяйте рабочие жидкости только тех марок, которые рекомендованы изготовителем автомобиля и соответствуют требованиям стандарта DOT4.

Уровень жидкости должен находиться между метками MINI и MAXI, нанесенными на стенку бака.

Частая необходимость доливки жидкости указывает на неисправность, для устранения которой следует обратиться в сервисную сеть PEUGEOT или в специализированный техцентр.

Контрольные лампы

+ Контроль систем по показаниям сигнализаторов панели приборов см. в разделе 2, гл. "Пост управления автомобилем".

Уровень охлаждающей жидкости

Применяйте только ту марку охлаждающей жидкости, которая рекомендована изготовителем автомобиля.

В противном случае Вы рискуете нанести существенный вред своему двигателю.

Охлаждение радиатора осуществляется с помощью электрического вентилятора. Он может включиться и после выключения зажигания. Имейте в виду, что в системе охлаждения имеется избыточное давление, поэтому перед доливкой охлаждающей жидкости дайте остыть двигателю в течение не менее одного часа после его выключения.

Во избежание ожога, перед снятием крышки расширительного бачка отверните ее сначала на 1/4 оборота, чтобы снизить давление в системе охлаждения. После снижения давления снимите крышку и долейте охлаждающую жидкость.

Частая необходимость доливки жидкости указывает на неисправность, для устранения которой следует обратиться в сервисную сеть PEUGEOT.

Доливка

Уровень жидкости должен находиться между метками MINI и MAXI, нанесенными на стенку расширительного бачка. Если приходится доливать более 1 литра, обратитесь в сервисную сеть PEUGEOT или в специализированный техцентр для проверки системы.

Уровень в усилителе рулевого управления

Установите автомобиль на горизонтальной площадке и дайте остыть двигателю. Отверните пробку с шупом и проверьте уровень, который должен находиться между метками MINI и MAXI.

Бачок омывателей ветрового стекла и фар

Для наилучшего качества очистки стекол и фар, а также для Вашей безопасности рекомендуем применять моющие средства из номенклатуры технических жидкостей PEUGEOT.

Чтобы сохранить высокое качество очистки стекол, а также во избежание образования наледи на них не допускается пополнять уровень в бачке омывателя или заменять в нем моющую жидкость водой.

Емкость бачка стеклоомывателя: около 3 л.

При наличии в комплектации Вашего автомобиля омывателя фар, вместимость бачка 6 л.



Уровень присадки к дизельному топливу (для дизеля с сажевым фильтром)

О минимальном уровне присадки свидетельствует загорание сигнализатора общего назначения в сопровождении звукового сигнала и сообщения на дисплее.

Когда это происходит при работающем двигателе, значит фильтр начал насыщаться частицами сажи (например, при чрезмерно длительной езде в условиях городского дорожного движения, характеризующегося медленным движением, длительным пребыванием в заторах и т.п.).

Для прочистки фильтра рекомендуется при первой же возможности и при первой же дорожной обстановке разогнаться до скорости 60 км/ч и выше и проехать на ней не менее пяти минут (пока не исчезнет сообщение и не погаснет сигнализатор).

В процессе регенерации сажевого фильтра в панели приборов могут прослушиваться шумы реле электронных систем.

Если сообщение не гаснет, а сигнализатор продолжает гореть, обратитесь в сервисную сеть PEUGEOT или в специализированный техцентр.

Дозаправка

Дозаправиться присадкой необходимо в кратчайшие сроки, обратившись для этого в сервисную сеть PEUGEOT или в специализированный техцентр.

Отработанные нефтепродукты

Избегайте продолжительного контакта отработанного масла с открытыми участками тела.

Тормозная жидкость токсична и обладает повышенной разъедающей способностью. Запрещено выливать отработанные масло, тормозную жидкость или охлаждающую жидкость в канализацию или на землю. Их следует собирать в специальные контейнеры, имеющиеся в сервисной сети PEUGEOT.

КОНТРОЛЬНЫЕ ПРОВЕРКИ

Аккумуляторная батарея

При подготовке к зимней эксплуатации автомобиля проверьте степень заряженности аккумуляторной батареи в сервисной сети PEUGEOT или в специализированный техцентр.

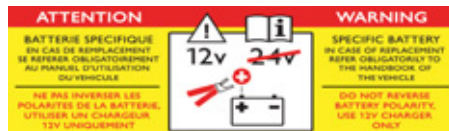

Передние тормозные колодки

Износ тормозных колодок зависит от стиля вождения. Он особенно велик у автомобилей, эксплуатирующихся в городе или используемых для поездок на короткие расстояния. Поэтому рекомендуется проверять износ тормозных колодок даже в интервалах между периодическими техническими обслуживаниями.

Если нет течи, снижение уровня жидкости в системе свидетельствует об износе тормозных колодок.

Износ тормозных дисков / тормозных барабанов

Состояние и износ тормозных дисков и тормозных барабанов следует проверять в сервисной сети PEUGEOT.

Стояночный тормоз

Чрезмерно большой свободный ход рычага стояночного тормоза или констатация его недостаточной эффективности свидетельствуют о необходимости регулировать этот ответственный механизм даже в интервалах между периодическими техническими обслуживаниями.

Регулярно проверяйте его в сервисной сети PEUGEOT или в специализированном техцентре.

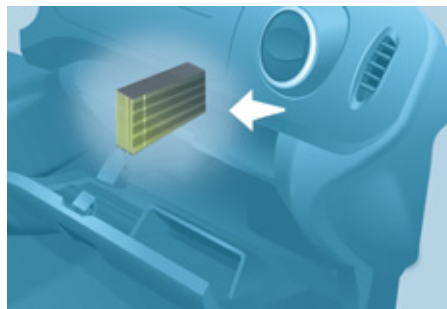

Угольный фильтр и салонный фильтр

Под перчаточным ящиком расположен специальный люк, через который можно заменять фильтры.

Угольный фильтр наиболее эффективно задерживает пыль, содержащуюся в поступающем в салон воздухе.

Загрязнившийся салонный фильтр способен существенно ухудшить работу системы кондиционирования воздуха и стать источником неприятного запаха.

Мы рекомендуем пользоваться комбинационным салонным фильтром. Его активный элемент постоянно очищает воздух и оздоравливает атмосферу в салоне (при этом устраняются аллергены, удаляются неприятные запахи и уменьшаются сальные отложения на поверхностях).

Периодичность замены фильтрующих элементов указана в сервисно-гарантийной книжке.

В зависимости от состояния окружающей среды (напр., степени запыленности атмосферы и т.п.) и условий эксплуатации автомобиля (напр., в городских условиях дорожного движения и т.п.) меняйте их, при необходимости, в два раза чаще.

Масляный фильтр

Масляный фильтр следует заменять в соответствии с периодичностью, указанной в графике технического обслуживания.

Сажевый фильтр (на дизеле)

Обслуживание сажевого фильтра должно обязательно осуществляться в условиях сервисной сети PEUGEOT.

Иногда, при ускорениях после продолжительного движения автомобиля на малой скорости или в результате длительной работы двигателя в режиме холостого хода, в отработавших газах может содержаться повышенное количество водяных паров, особенно заметных в режиме ускорения. Эти водяные пары не оказывают влияния на работу двигателя и не наносят вреда окружающей среде.

Слив воды из фильтра дизельного топлива



При загорании этого сигнализатора необходимо слить воду из фильтра. Это рекомендуется делать систематически, при каждой замене масла в двигателе.

Чтобы слить воду, отверните сливную пробку, расположенную в нижней части корпуса фильтра.

Дождитесь стекания из фильтра всей воды через прозрачный шланг, затем заверните сливную пробку.

На двигателях HDi эта операция носит более сложный характер. Здесь для проведения любых работ требуется высокая квалификация, которой гарантированно располагает только персонал сервисной сети PEUGEOT.

В зависимости от страны поставки автомобиля.

Механическая коробка передач

Проверяйте уровень согласно плану технического обслуживания автопроизводителя.

i Для проверки уровней эксплуатационных жидкостей и технического состояния отдельных узлов в соответствии с разработанным автопроизводителем планом технического обслуживания, обращайтесь к тем страницам Сервисной книжки, на которых указан силовой агрегат Вашего автомобиля.

i Используйте только те эксплуатационные жидкости, которые рекомендованы компанией "Автомобили PEUGEOT" или такие, которые обладают таким же качеством и аналогичными характеристиками.

Для обеспечения эффективности работы таких важных систем, как тормозная система, компания "Автомобили PEUGEOT" тщательно подбирает и предлагает рабочие жидкости с оригинальными характеристиками.

Во избежание выхода из строя электронных систем, категорически запрещается мыть моторный отсек и двигатель струей воды под высоким напором.

После мойки автомобиля на тормозных дисках и колодках может остаться влага, а зимой может образоваться налет инея: эффективность торможения может снизиться. Несколько легких нажатий на педаль просушат тормоза.



ЗАПРАВКА БАКА ТОПЛИВОМ

Сигнализатор минимального остатка топлива



Когда остаток топлива в баке находится на минимальном уровне, загорается этот сигнализатор.

При загорании сигнализатора в баке остается **около 8 литров**, в зависимости от стиля вашего вождения и типа двигателя. Во избежание поломки двигателя срочно дозаправьте бак топливом.

Никогда не используйте полностью топливо, это может привести к поломке систем защиты окружающей среды и системы впрыска.

Заправка топливом

Заправку топливом необходимо производить при **выключенном двигателе**.

- Откройте лючок горловины топливного бака.
- Вставьте ключ в замок крышки горловины и поверните его на четверть оборота.
- Снимите крышку и повесьте ее на крючок, расположенный на внутренней стороне крышки лючка.

На внутренней поверхности лючка наклеена табличка, указывающая разрешенные сорта топлива для Вашего автомобиля.

Датчик уровня топлива определит его только при дозаправке не менее 5 литров.

При открытии пробки может возникнуть понижение давления. При этом вы можете услышать шум, вызванный недостаточной герметичностью топливного контура.

Если Вы хотите заправить полный бак, не пытайтесь доливать топливо после третьего отключения заправочного пистолета. Это может привести к сбоям в работе некоторых систем.

Емкость топливного бака - около 60 литров.

- После заправки бака закройте его на ключ и прикройте крышку лючка.



Во время заправки бака топливом следите за тем, чтобы кто-либо не попытался привести ее в движение, когда лючок топливного бака открыт.

Качественные характеристики топлива для бензиновых двигателей

Бензиновые двигатели вполне могут работать на бензине с биодобавками марки E10 или E24 (содержащем 10% или 24% этанола), отвечающих требованиям европейских стандартов EN 228 и EN 15376.

Топливные смеси марки E85 (с содержанием 85% этанола) предназначены только для тех автомобилей, которые рассчитаны на работу с этим видом топлива (двигатели "BioFlex"). При этом качество этанола должно соответствовать европейскому стандарту EN 15293.

Лишь в Бразилию поставляются автомобили, созданные специально для работы на топливе, содержащем до 100 % этанола (марка E100).



Качественные характеристики топлива для дизельных двигателей

Дизельные двигатели вполне могут работать на биотопливе, отвечающем требованиям современных и перспективных европейских стандартов (смесь дизельного топлива, соответствующего стандарту EN 590 с биотопливом, отвечающим стандарту EN 14214), реализуемому через сеть автозаправочных станций (с допустимым содержанием диметилэфира 0... 7 %).

Некоторые дизельные двигатели могут работать на биотопливе B30, но лишь при условии строгого соблюдения особо оговоренных правил технического обслуживания. Обратитесь в сервисную сеть PEUGEOT или в специализированный техцентр.

Категорически запрещается заправлять автомобиль какими-либо иными видами топлива или биодобавок (хоть чистыми, хоть разбавленными маслами растительного либо животного происхождения, бытовыми сортами топлива и т.п.) - это может привести к выходу из строя двигателя и его системы питания.



DIESEL

ОТКЛЮЧЕНИЕ СИСТЕМЫ ПОДАЧИ ТОПЛИВА

При резком ударе большой силы в ДТП специальный клапан автоматически отключает подачу топлива в двигатель.



Мигание этого сигнализатора сопровождается сообщением на дисплее.

Убедитесь в отсутствии запаха и утечки топлива снаружи автомобиля и восстановите его подачу в двигатель:

- выключите зажигание (ключ в положении STOP),
- выньте ключ из замка зажигания,
- вставьте ключ в замок зажигания,
- включите зажигание и запустите двигатель.

НАСОС ДЛЯ ПОДКАЧКИ ДИЗЕЛЬНОГО ТОПЛИВА ВРУЧНУЮ

В случае полной выработки топлива в баке, необходимо вновь заполнить систему подачи топлива в дизельный двигатель:

- залейте в бак не менее пяти литров дизельного топлива,
- нажмите несколько раз на рычаг расположенного под кожухом в моторном отсеке ручного топливного насоса,
- включите стартер и запустите двигатель.



См. раздел 6, гл. "Расположение систем под капотом".

АККУМУЛЯТОРНАЯ БАТАРЕЯ

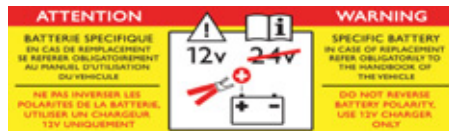

i В данной табличке указывается, что на автомобиле используется 12-вольтная свинцово-кислотная аккумуляторная батарея с особыми технико-эксплуатационными характеристиками, и что ее отключение или замена должны осуществляться только в условиях сервисной сети PEUGEOT или в специализированном техцентре.

Несоблюдение этих требований может привести к снижению срока службы батареи.

После установки аккумуляторной батареи на автомобиль, система "стоп-старт" станет активной только через несколько часов - в зависимости от от климатических условий и степени заряженности АКБ (примерно через 8 часов).

Заряд аккумуляторной батареи системы "стоп-старт" осуществляется без отключения АКБ.

Заряд батареи при помощи зарядного устройства

- отсоедините клеммы проводов от выводов батареи,
- зарядите аккумуляторную батарею, следуя инструкциям производителя зарядного устройства,
- присоедините клеммы проводов к выводам батареи, начиная с провода (-),
- проверьте, чтобы клеммы проводов и выводы батареи были чистыми. В случае их сульфатации (белый или зеленоватый налет) отсоедините провода от батареи и очистите клеммы проводов и выводы батареи

Запуск двигателя от дополнительной батареи

- присоедините красный соединительный провод к выводам (+) обеих батарей,
- присоедините один конец черного или зеленого соединительного провода к выводу (-) дополнительной батареи,
- присоедините другой конец черного или зеленого соединительного провода к массовой детали автомобиля, расположенной как можно дальше от его батареи,
- включите стартер и запустите двигатель,
- дождитесь устойчивой работы двигателя на холостом ходу и снимите соединительные провода.

i Если автомобиль не эксплуатируется более одного месяца, рекомендуется отсоединить аккумуляторную батарею.

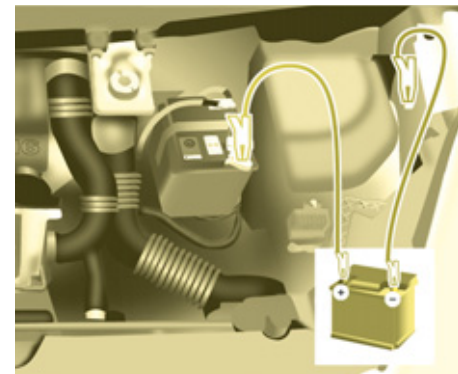

Перед тем, как отсоединить клеммы проводов от выводов батареи выждите 2 минуты после выключения зажигания.

Запрещено отсоединять провода от батареи при работающем двигателе.

При заряде батареи следует обязательно отсоединить от нее провода.

Каждый раз после присоединения батареи включите зажигание и подождите одну минуту перед тем, как запускать двигатель. Это необходимо для инициализации электронных систем.

При обнаружении каких-либо нарушений в работе электрооборудования после установки аккумуляторной батареи следует проконсультироваться в сервисной сети PEUGEOT или в специализированном техцентре.

После замены ламп следует подождать около трех минут прежде чем вновь присоединить аккумуляторную батарею.

ЭКОНОМИЯ ЭЛЕКТРОЭНЕРГИИ

С момента остановки двигателя, если ключ находится в положении "Зажигание включено", некоторые системы (стеклоочистители, стеклоподъемники, плафоны, автомагнитола и т.д.) можно использовать в общей сложности в течение только 30 минут, чтобы не разряжать аккумуляторную батарею.

По истечении 30 минут работа указанных систем временно приостановится, при этом контрольная лампа зарядки аккумуляторной батареи начнет мигать, а на дисплее появится сообщение.

Чтобы временно отключенные системы вновь начали работать, необходимо запустить двигатель и дать ему поработать некоторое время.

При этом продолжительность работы функций будет равна удвоенной продолжительности работы запущенного двигателя. Как правило, она составляет от пяти до тридцати минут.

Если аккумуляторная батарея разряжена, запуск двигателя окажется невозможным.



ЗАМЕНА КОЛЕСА

1. СТОЯНКА АВТОМОБИЛЯ

- Убедитесь, что в автомобиле никого не осталось, а Ваши пассажиры отошли от автомобиля на безопасное расстояние.
- Установите автомобиль на твердой и нескользкой горизонтальной площадке.
- Включите стояночный тормоз, выключите зажигание, включите первую передачу или передачу заднего хода.

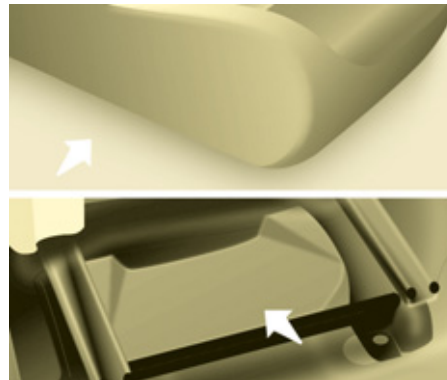

- По возможности, при наличии противооткатного упора, подприте колесо, диагонально противоположное заменяемому.

Автомобиль, оборудованный прицепным устройством, может понадобиться приподнять, чтобы легче достать запасное колесо из держателя.

В некоторых ситуациях (напр., неблагоприятная площадка, тяжело нагруженный автомобиль) обратитесь за помощью в сервисную сеть PEUGEOT или в специализированный техцентр.

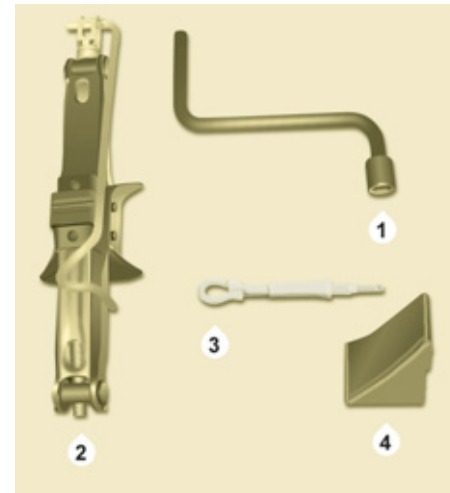

2. ИНСТРУМЕНТЫ

- Комплект инструментов располагается под передним левым сиденьем. При необходимости, сдвиньте сиденье вперед, чтобы получить доступ к ящику сзади.
- Отверните гайку и выньте домкрат и рукоятку.

1. Баллонный ключ с рукояткой.
2. Домкрат.
3. Съемник декоративных колпаков с алюминиевых колесных дисков.
4. Противооткатный упор.

Домкрат и все перечисленные здесь инструменты предназначены только для Вашего автомобиля. Не используйте их для других целей.

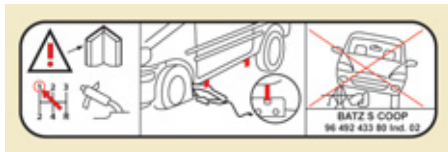

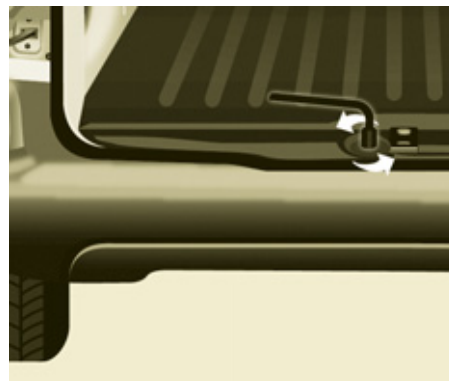

3. ЗАПАСНОЕ КОЛЕСО

- Откройте задние двери, чтобы получить доступ к запасному колесу.
- При помощи баллонного ключа отверните болт и максимально опустите запасное колесо.
- Освободите держатель от крючка, выньте из него запасное колесо и поставьте его рядом с заменяемым.

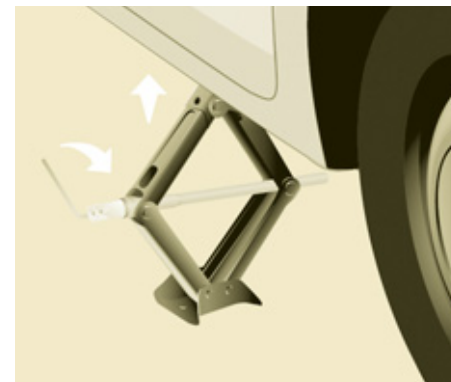
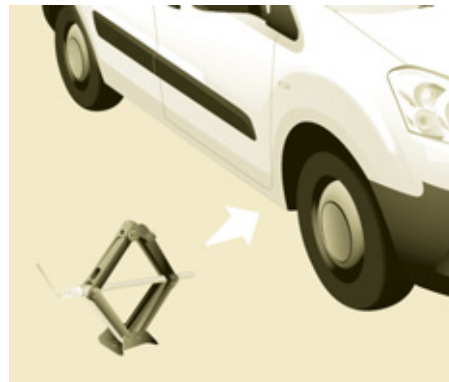

4. ПОРЯДОК ДЕЙСТВИЙ

- Снимите декоративный колпак колеса, поддев его при помощи съемника.
- Ослабьте затяжку колесных болтов и слегка отверните их.
- Установите головку домкрата под опорное гнездо, расположенное ближе всех к снимаемому колесу. Убедитесь в том, что опорная пятя домкрата прочно стоит на грунте и расположена прямо под опорным гнездом.
- Сделайте несколько оборотов, чтобы поднять колесо над грунтом.
- Полностью отверните колесные болты.
- Выньте болты и снимите колесо.

Поднимайте автомобиль только после того, как предварительно ослабите затяжку болтов крепления заменяемого колеса и подставите противооткатный упор под колесо, расположенное по диагонали от заменяемого.



5. МОНТАЖ ЗАПАСНОГО КОЛЕСА

- Установите запасное колесо на центральную ступицу и заверните колесные болты от руки.
- Проведите предварительную затяжку болтов при помощи баллонного ключа.

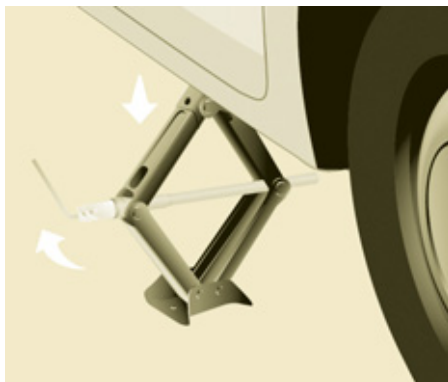

- Полностью опустите автомобиль, выньте и сложите домкрат.
- Вновь затяните колесные болты при помощи ключа, стараясь не перетянуть их.
- Уложите проколотое колесо на держатель.

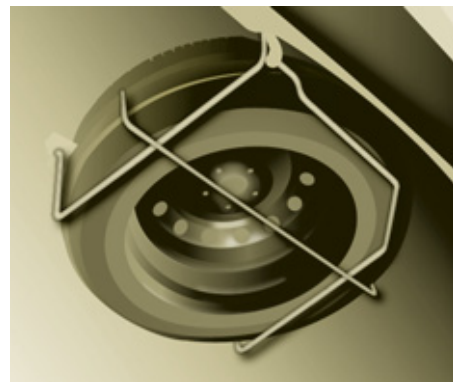

- Зацепите держатель крючком и поднимите его при помощи болта и баллонного ключа.

 Ни в коем случае не находитесь под автомобилем, установленном на домкрате (подложите под него опорные стойки). Запрещается пользоваться пневмо- или электрогайковертом вместо баллонного ключа.

6. МОНТАЖ ОТРЕМОТИРОВАННОГО КОЛЕСА

Порядок установки колеса такой же, как и на этапе 5, только не забудьте вернуть на место декоративный колпак.

+ См. раздел 8, тема "Идентификационные данные" - там указано местонахождение таблички с информацией о давлении в колесах.

+ См. раздел 2, тема "Оборудование места водителя", гл. "Контроль падения давления воздуха в шинах", где даны рекомендации, касающиеся замены колеса с датчиком давления воздуха.

i Запасное колесо не предназначено для поездок на дальние расстояния, так что в кратчайшие сроки после замены следует проверить в сервисной сети PEUGEOT или в специализированном техцентре затяжку колесных болтов и давление воздуха в нем. Штатное колесо следует как можно скорее отремонтировать и сразу же установить на автомобиль в сервисной сети PEUGEOT или в специализированном техцентре.



СЪЕМНАЯ ЗИМНЯЯ ЗАСЛОНКА

В зависимости от страны поставки автомобиля, снегозащитная заслонка устанавливается на нижнюю часть переднего бампера для предотвращения скопления комков снега в зоне вентилятора, охлаждающего радиатор.

Не забудьте убрать заслонку, если температура окружающего воздуха выше 10°C (когда снегопада не предвидится), а также в случае буксировки прицепа.

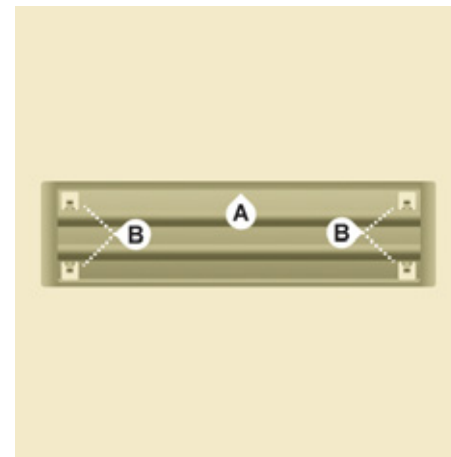

УСТАНОВКА

- Совместите зимнюю заслонку с направляющим выступом **A** на переднем бампере.
- Установите ее на посадочные места, нажав на каждый из четырех фиксаторов **B**, расположенных по углам заслонки.

СНЯТИЕ

- Вставьте отвертку рядом с отверстием, расположенным возле каждого фиксатора.
- Пользуясь отверткой как рычагом, выньте поочередно все четыре фиксатора **B**.

Цепи противоскольжения

ЦЕПИ ПРОТИВОСКОЛЬЖЕНИЯ

В зимних условиях цепи противоскольжения обеспечивают лучшую тяговитость и сохранение курсовой устойчивости автомобиля при торможениях.

i Цепи противоскольжения следует надевать на ведущие колеса. Ими нельзя оборудовать неполноразмерное запасное колесо типа "галета".

Пользуйтесь только теми цепями, которые предназначены для шин, установленных на Вашем автомобиле:

Шины заводской комплектации	Размер звена, не более
195/65 R15	9 мм
195/70 R15	
205/65 R15	
215/55 R16	
215/50 R17	

За дополнительной информацией о цепях противоскольжения обращайтесь в сервисную сеть PEUGEOT или в специализированный техцентр.

i Придерживайтесь действующих в каждой стране правил пользования цепями противоскольжения и ограничений максимальных скоростных режимов.

Советы по монтажу цепей противоскольжения

- ☞ В случае необходимости надеть цепи во время нахождения в пути, остановитесь на горизонтальной обочине дороги.
- ☞ Затяните стояночный тормоз и, при необходимости, установите под колеса упоры, чтобы автомобиль не скатывался.
- ☞ Наденьте на колеса цепи, действуя по инструкции изготовителя.
- ☞ Несколько секунд поезжайте медленно, не превышая скорость движения 50 км/ч.
- ☞ Остановите автомобиль и убедитесь, что цепи натянуты надлежаще.

i Избегайте вождения по очищенным от снега дорогам, чтобы не повредить свои шины и дорожное покрытие. Перед поездкой рекомендуется потренироваться в надевании цепей на колеса на сухой и ровной площадке. Если автомобиль оборудован легкосплавными дисками, следите за тем, чтобы ни цепи, ни фиксаторы не касались дисков.

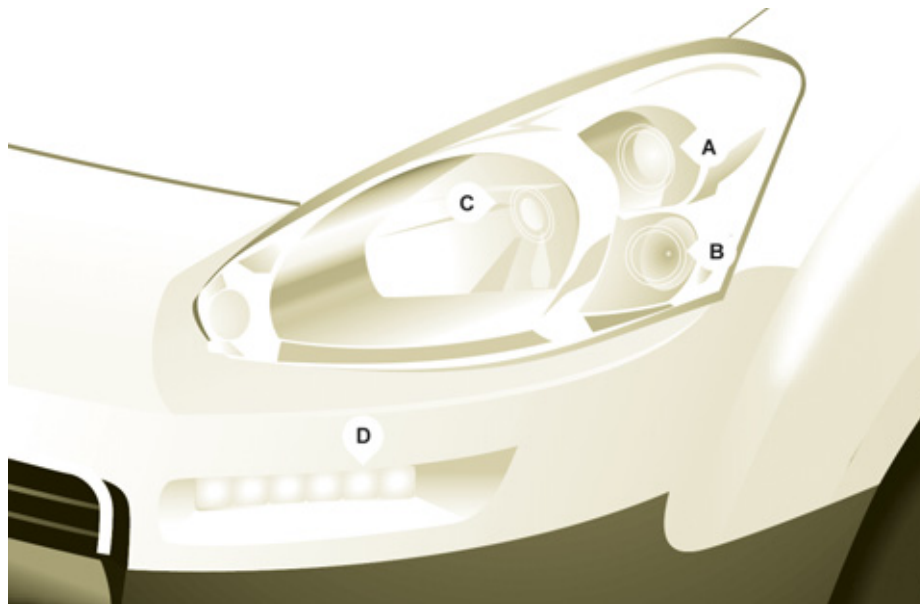

ЗАМЕНА ЛАМП

Поднимите капот. Чтобы дотянуться до ламп, нужно просунуть руку с задней стороны оптического блока.

Установка ламп на место осуществляется в порядке, обратном процедуре их снятия. По окончании замены лампы плотно закройте капот.

 Галогенные лампы следует заменять при выключенных фарах, при этом нужно подождать несколько минут, пока они остынут (чтобы избежать ожога). Не прикасайтесь к лампе голыми руками, пользуйтесь для этого чистой тряпкой без ворса.

Оседание конденсата на стеклах фар - естественное явление. Он быстро исчезает сам при обычной эксплуатации автомобиля.

Лампы следует заменять при выключенном зажигании, либо при отключенной аккумуляторной батарее. Подождите около трех минут после замены лампы, прежде чем подключить бортовую сеть к аккумуляторной батарее.

Установив новую лампу, проверьте ее работу.

Мойка под высоким напором

 При отмывании въевшейся грязи струей воды под высоким напором, не задерживайте ее надолго на оптических блоках, фонарях и их периферии, чтобы не повредить защитное лаковое покрытие и уплотнительные прокладки.

Типы ламп в световых приборах

На вашем автомобиле используются лампы различных типов и конструкций. Чтобы их извлечь:

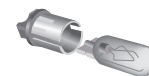

Тип А

Цельностеклянные лампы: осторожно извлеките ее выводы из гнезд, поскольку они вставляются под значительным усилием.



Тип В

Лампа с байонетным цоколем: слегка нажмите на нее и поверните против часовой стрелки.



Тип С

Галогенная лампа: снимите пружинную защелку с патрона.



Тип D

Светодиод LED: его замену в дневных ходовых огнях следует осуществлять в сервисной сети PEUGEOT или в специализированном техцентре.

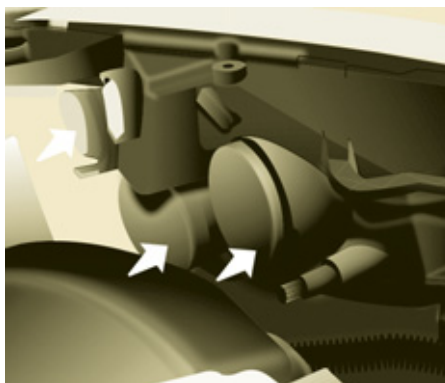

ПЕРЕДНИЕ СВЕТОВЫЕ ПРИБОРЫ

1. Фары ближнего света / Фары дальнего света

Тип С, H4 - 55W

- Снимите центральный защитный кожух, потянув за резиновый язычок.
- Отсоедините колодку электрического разъема.
- Снимите язычок фиксатора.
- Замените лампу, аккуратно совместив ее цоколь с направляющими пазами на блоке.
- Установите на место язычок фиксатора.
- Убедитесь в плотной установке кожуха по всему периметру, чтобы обеспечить герметичность.

2. Стояночные фонари

Тип А, W5W - 5W

- Снимите защитный кожух, потянув за резиновый язычок.
- Извлеките держатель лампы, потянув за колодку разъема.
- Замените лампу.
- Убедитесь в том, что кожух плотно прилегает по всему периметру, чтобы обеспечить герметичность.

3. Указатели поворотов

Тип В, PY21W - 21W (желтая)

- Снимите рассеиватель, потянув за эластичный язычок.
- Поверните держатель лампы на четверть оборота против часовой стрелки.
- Извлеките сгоревшую лампу из патрона, слегка нажав на нее и повернув ее против часовой стрелки.
- Замените лампу.
- Проверьте плотность прилегания рассеивателя по всему периметру.

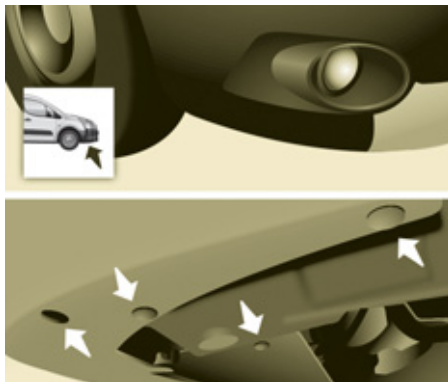

4. Противотуманные фары

Тип С, Н1 - 55W

- Открепите три фиксатора и отверните винт, которыми фартук крепится к низу бампера.
- Отведите фартук вверх.
- Снимите противотуманную фару, отвернув для этого винт через специальное отверстие в бампере при помощи отвертки Torx® 30.
- Открепите противотуманную фару, сдавив удерживающий ее фиксатор.
- Извлеките противотуманную фару наружу.
- Поверните на 1/4 оборота желтый кожух и снимите его.
- Разведите в стороны удерживающие лампу фиксаторы чтобы освободить ее.
- Извлеките лампу, потянув ее в прямом направлении.
- Вставьте новую лампу, закрепите ее фиксаторами и дальше действуйте в порядке, обратном снятию противотуманной фары.



БОКОВОЙ ПОВТОРИТЕЛЬ

Тип А, WY5W - 5W (желтая)

- Протолкните фонарь повторителя внутрь и извлеките его, потянув за переднюю часть.
- Фонарь повторителя является неразборной деталью, его можно приобрести в сервисной сети PEUGEOT.
- Для обратной установки вставьте фонарь повторителя с тыльной стороны и протолкните его вперед.



В кабине / В салоне

ПЛАФОНЫ

Тип А, 12V5W - 5W

- Снимите рассеиватель с фиксаторов, поддев его отверткой с обеих сторон плафона.
- Выньте лампу и замените ее.
- Установите рассеиватель на место и убедитесь, что он прочно закреплен.

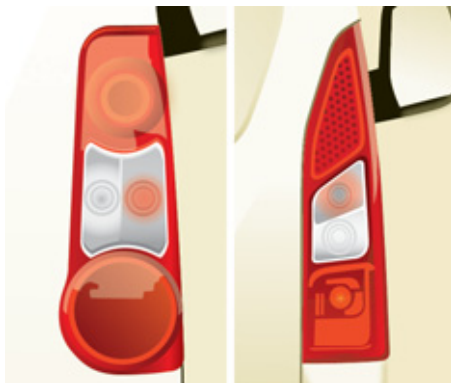

ЗАДНИЕ СВЕТОВЫЕ ПРИБОРЫ

Дополнительную информацию о лампах см. в разделе "Типы ламп в световых приборах".

1. **Стоп-сигнал / стояночные огни**
Тип В, P21/5W - 21/5W
2. **Указатели поворотов**
Тип В, PY21W - 21W (желтая колба)
3. **Фонарь заднего хода**
Тип В, P21W - 21W
4. **Противотуманные фонари**
Тип В, P21W - 21W

Мойка под высоким напором



При отмывании въевшейся грязи струей воды под высоким напором, не задерживайте ее надолго на оптических блоках, фонарях и их периферии, чтобы не повредить защитное лаковое покрытие и уплотнительные прокладки.

- Определите, какая лампа сгорела, а затем распахните задние двери на 180°. См. раздел 2, гл. "Ключи, двери, окна, крышки".
- Отверните две гайки крепления.
- Снимите с внешней стороны блок с прозрачным рассеивателем.
- Удерживая фонарь, отсоедините от него колодку электрического разъема.

- Разведите в стороны 4 фиксатора и выньте держатель с лампой.
- Извлеките сгоревшую лампу из патрона, слегка нажав на нее и повернув ее против часовой стрелки.
- Замените лампу.

При извлечении фонаря:

- на крышке багажного отсека - потяните фонарь внутрь автомобиля,
- на распашных дверях - потяните его к себе.



При обратной установке следите за правильным возвращением на место фиксаторов и за тем, чтобы провода электропроводки не оказались зажатыми. После замены лампы заднего указателя поворота необходимо выждать не менее двух минут завершения инициализации.



ФОНАРЬ ОСВЕЩЕНИЯ НОМЕРНОГО ЗНАКА

Тип А, W5W - 5W

На крышке багажного отсека

- Пользуясь отверткой, отожмите прозрачный рассеиватель.
- Замените лампу.
- Установите на место рассеиватель и нажмите на него.

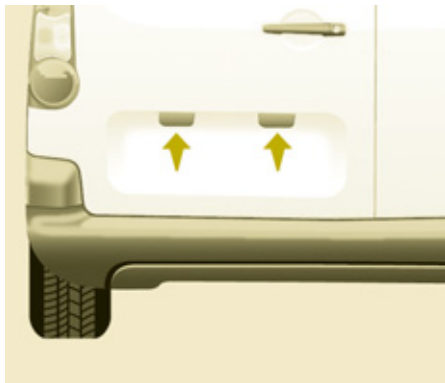

На распашных дверях

- Снимите с фиксаторов внутреннюю обивку.
- Отсоедините электрический разъем, отжав фиксатор.
- Поверните держатель лампы на четверть оборота против часовой стрелки.
- Замените лампу.
- Вставьте на место держатель лампы и подсоедините электрический разъем.
- Установите на место обивку.



ТРЕТИЙ СТОП-СИГНАЛ

Тип А, W16W - 16W

- Отверните обе гайки.
- Протолкните стержни.
- Если понадобится, отсоедините разъем чтобы снять фонарь.
- Замените сгоревшую лампу.

ЗАМЕНА ЭЛЕКТРИЧЕСКОГО ПРЕДОХРАНИТЕЛЯ

Блоки электрических предохранителей находятся:

- слева под приборной панелью (под крышкой),
- в моторном отсеке (возле аккумуляторной батареи).

При наличии в комплектации автомобиля соответствующих систем на нем устанавливается дополнительный блок предохранителей для сцепного устройства и прицепа, а также кузовных модификаций и платформ с кабиной. Он расположен за ограничительной перегородкой справа.

В таблице приведены только те предохранители, которые водитель может заменить самостоятельно, пользуясь для этого пинцетом, который расположен за перчаточным ящиком с правой стороны панели приборов. Остальные предохранители следует заменять в сервисной сети PEUGEOT или в специализированном техцентре.

i Механики сервисной сети могут получить информацию о предохранителях и реле в разделе "Méthodes" ("Методы ремонта") в сети.



Извлечение и замена предохранителя

Перед заменой предохранителя необходимо выяснить и устранить причину неисправности.

- Для извлечения предохранителя пользуйтесь предусмотренным для этого пинцетом.

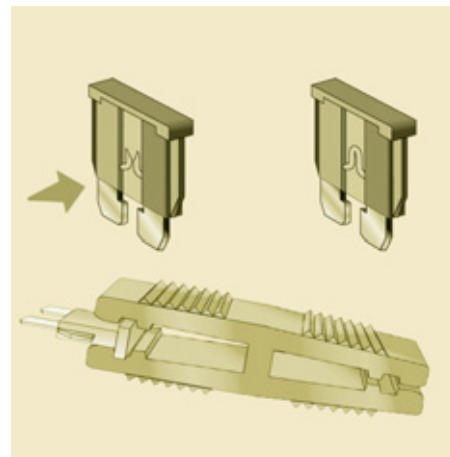

Вышедший из строя предохранитель следует заменять предохранителем такого же номинала.

Компания PEUGEOT не несет ответственности за неисправности Вашего автомобиля, вызванные установкой дополнительного электрооборудования, не изготовленного или не рекомендованного к использованию компанией PEUGEOT, либо установленного с нарушением инструкций изготовителя автомобиля. В особенности это относится к подключенному дополнительному оборудованию, потребляющему ток в сумме более 10 А.

БЛОК ПРЕДОХРАНИТЕЛЕЙ В ПАНЕЛИ ПРИБОРОВ

Откройте крышку, закрывающую блок предохранителей.

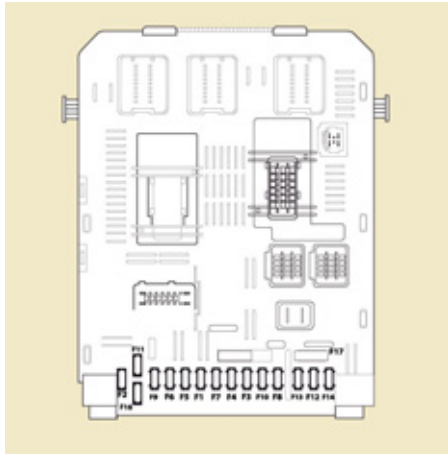

Предохранитель № F	Номинальный ток A	Защищаемая цепь
1	15	Очиститель заднего стекла
2	-	Не используется
3	5	Подушки безопасности
4	10	Кондиционер, диагностический разъем, зеркало заднего вида, регулятор фар
5	30	Стеклоподъемники
6	30	Замки
7	5	Задний плафон, передний плафон индивидуального освещения, люк в крыше
8	20	Автомобильная магнитола, дисплей, блок контроля давления воздуха в шинах, охранная сигнализация и сирена
9	30	Розетки 12 В передняя и задняя
10	15	Центральная колонка
11	15	Цепь слабого тока замка зажигания
12	15	Датчик дождя и освещенности, подушки безопасности
13	5	Панель приборов
14	15	Парктроник, панель управления кондиционером, система громкой связи
15	30	Замки
16	-	Не используется
17	40	Обогрев заднего стекла и зеркал

Замена электрического предохранителя

БЛОК ПРЕДОХРАНИТЕЛЕЙ В САЛОНЕ

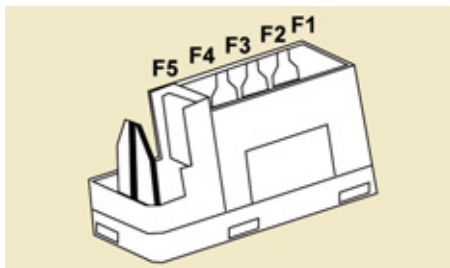

Предохранитель №	Номинальный ток	Защищаемая цепь
F	A	
1	-	Не используется
2	20	Обогрев сидений
3	-	Не используется
4	15	Реле складных зеркал заднего вида
5	15	Реле розетки для подключения холодильной камеры

БЛОК ПРЕДОХРАНИТЕЛЕЙ ПРИЦЕПНОГО УСТРОЙСТВА / ПРИЦЕПА / КУЗОВНОЙ МОДИФИКАЦИИ / ПЛАТФОРМЫ С КАБИНОЙ

В таблице приведены только предполагаемые предохранители, так как данный блок является дополнительным и может использоваться в зависимости от внесенных в конструкцию кузова изменений, которые невозможно предусмотреть в руководстве по эксплуатации автомобиля.

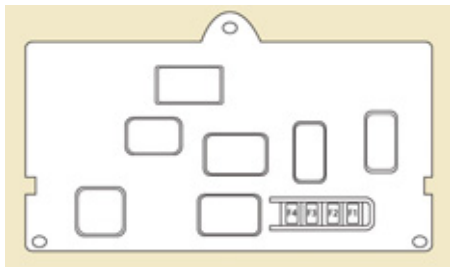

Предохранитель №	Номинальный ток	Защищаемая цепь
F	A	
1	15	Не используется
2	15	Реле замка зажигания, опционный генератор
3	15	Питание прицепа 12 В
4	15	Цепь постоянного питания трансформаторов
5	40	Аварийные огни

БЛОК ПРЕДОХРАНИТЕЛЕЙ В МОТОРНОМ ОТСЕКЕ

Поднимите капот, снимите с фиксаторов и извлеките соответствующий блок с предохранителями.

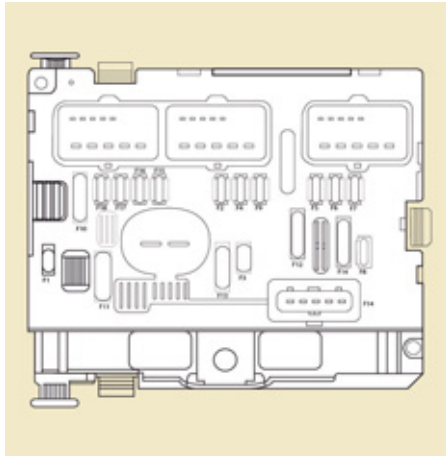

Предохранитель № F	Номинальный ток A	Защищаемая цепь
1	20	ЭБУ двигателя
2	15	Звуковой сигнал
3	10	Насос омывателей ветрового и заднего стекол
4	20	Насос омывателя фар или светодиодные фары LED.
5	15	Системы управления двигателем
6	10	Датчик угла поворота рулевого колеса, система ESC
7	10	Контактор сигнала торможения, контактор педали сцепления
8	25	Стартер
9	10	Привод регулятора фар, ЭБУ парктроника
10	30	Системы управления двигателем
11	40	Не используется
12	30	Стеклоочиститель
13	40	Интеллектуальный коммутационный блок
14	30	Насос
15	10	Правая фара дальнего света
16	10	Левая фара дальнего света
17	15	Правая фара ближнего света
18	15	Левая фара ближнего света

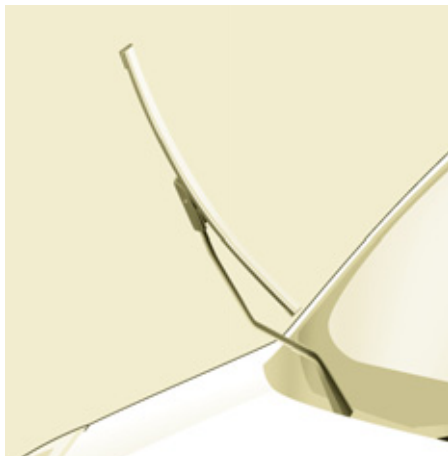

ЗАМЕНА ЩЕТКИ СТЕКЛООЧИСТИТЕЛЯ

Установка щеток в положение для замены

- До истечения первой минуты после выключения зажигания нажмите на выключатель стеклоочистителя книзу: его щетки остановятся вдоль стоек проема ветрового стекла (это предусмотрено специально для их замены).

Замена щетки на ветровом стекле

- Поднимите рычаг.
- Отсоедините и снимите щетку.
- Установите новую щетку.
- Опустите рычаг.

Чтобы уложить щетки в исходное положение, включите зажигание, а затем - выключатель стеклоочистителя.

Замена щетки на заднем стекле

- Поднимите рычаг, отсоедините и снимите щетку.
- Установите новую щетку и опустите рычаг.

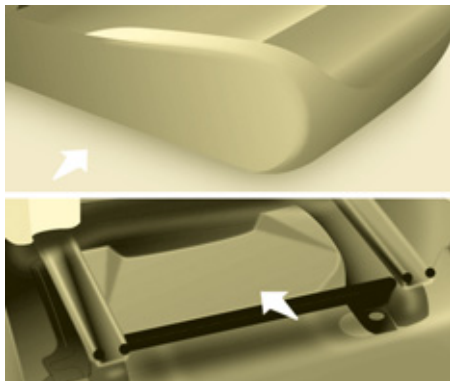

БУКСИРОВКА ВАШЕГО АВТОМОБИЛЯ

Буксирная петля находится в комплекте инструментов, расположенном под передним левым сиденьем.

Буксировка с опорой на все колеса

Для буксировки автомобиля с опорой на все колеса следует использовать буксирную штангу для жесткой сцепки.

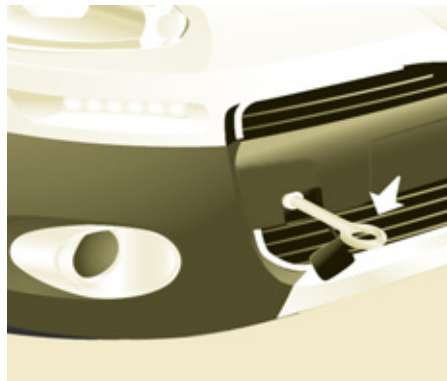

Буксировка за переднюю часть автомобиля

- откройте крышку гнезда, нажав на ее нижнюю часть,
- вверните съемную буксирную петлю до упора.

Буксировка за заднюю часть автомобиля

- откройте крышку гнезда, поддев ее за верхнюю часть при помощи монеты или плоского конца буксирной петли,
- вверните съемную буксирную петлю до упора.

Буксировка с двумя вывешенными колесами

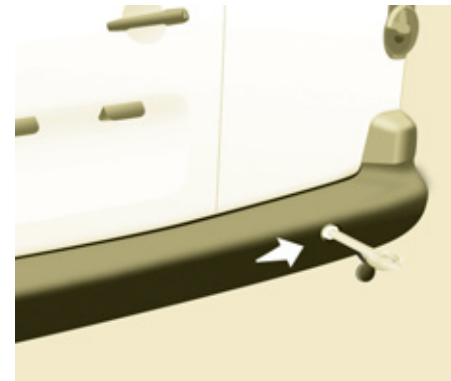

Вывешивать автомобиль желательно при помощи подъемного средства, на которое поднятые колеса могут опираться.



- i** При буксировке автомобиля с выключенным двигателем усилители его тормозной системы и рулевого привода не работают.

Автомобили с механической коробкой передач (дизельные)

На автомобилях с механической коробкой передач необходимо перевести рычаг переключения передач в нейтральное положение. Несоблюдение этого требования может вывести из строя элементы трансмиссии и тормозной системы и нарушить притормаживание автомобиля в момент пуска двигателя.

		м³
	L1	3,3
	L2	3,7



ГАБАРИТНЫЕ РАЗМЕРЫ, ММ

Модификации автомобиля имеют две габаритных длины (L1 и L2), они приведены в таблице:

		ФУРГОН, мм		
		Короткий - L1		Длинный - L2
		625	850	750
L	Габаритная длина		4380	4628
H	Габаритная высота		1805-1834	
A	Колесная база		2728	
B	Передний свес		925	
C	Задний свес		727	975
D	Ширина по кузову:	без зеркал	1810	
		с зеркалами	2112	
E	Колея передних колес		1505	
F	Колея задних колес		1554	
G	Полезная длина заднего пола		1800	2050
I	Полезная длина со сложенным сиденьем пассажира		3000	3250

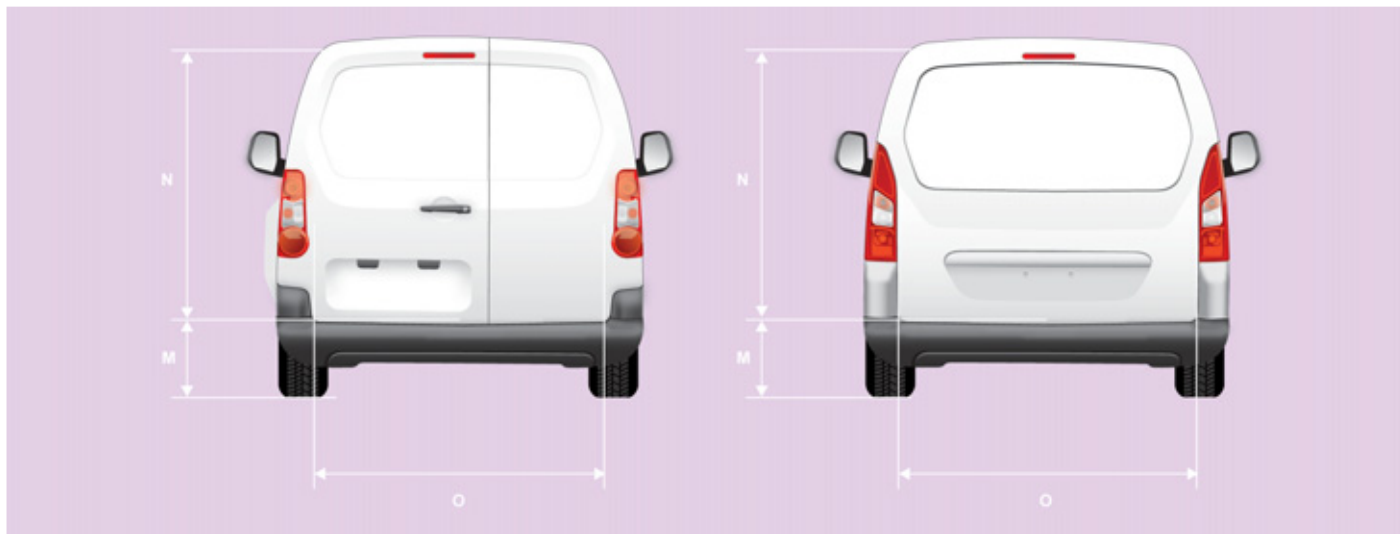

		ДВЕРИ ЗАДНИЕ, мм		
		L1 - 625	L1 - 850	L2
M	Макс. высота порога на шинах 195/65 R15	584	609	612
		Распашные двери		Поднимающаяся дверца
		Малая	Большая	
N	Полезная высота	1148		1313
O	Ширина	495	543	1582

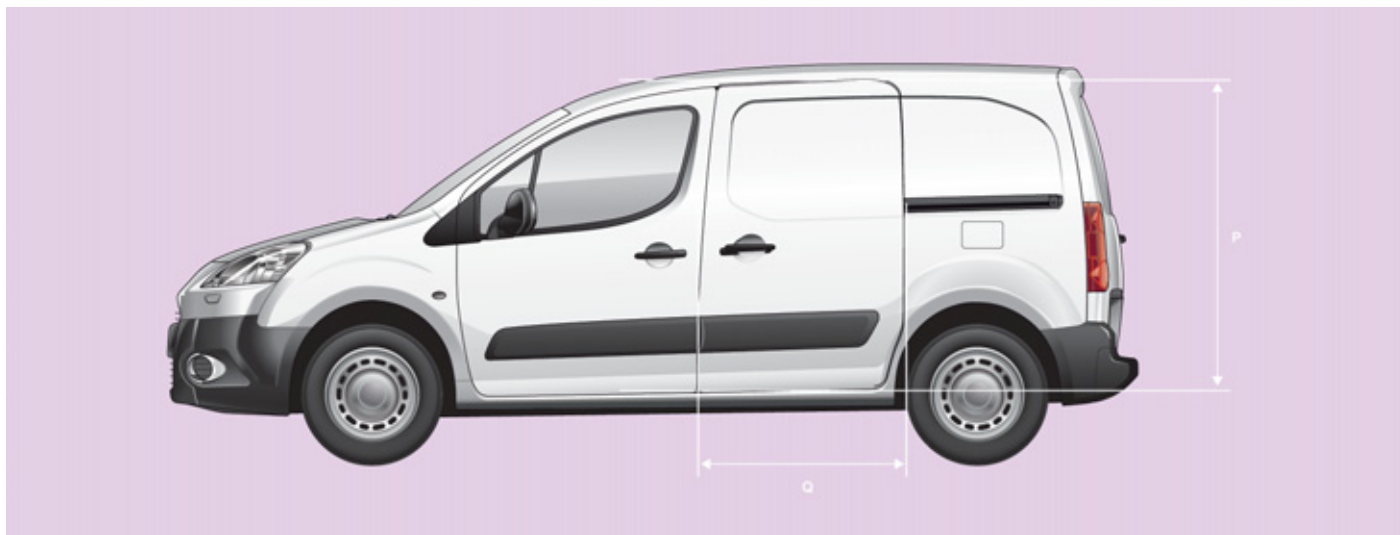

		ДВЕРЬ БОКОВАЯ СДВИЖНАЯ, мм	
		L1	L2
P	Полезная высота	1100	
Q	Полезная ширина	650	
-	Высота проема при поднятой задней дверце	1892	

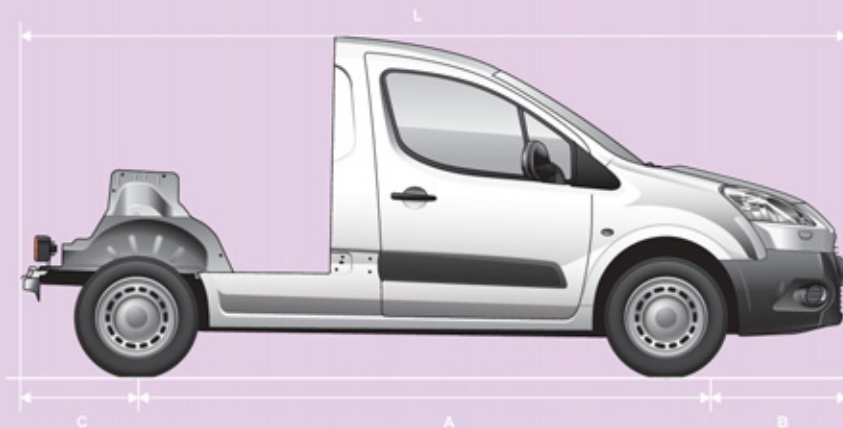
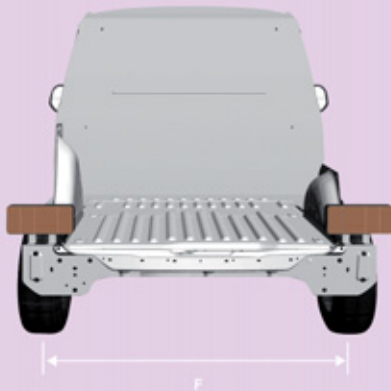

		ПЛАТФОРМА С КАБИНОЙ, мм
L	Габаритная длина	4237
H	Габаритная ширина	1821-1822
A	Колесная база	2728
B	Передний свес	925
C	Задний свес	584
D	Габаритная ширина (без зеркал задн. вида)	1810
E	Колея передних колес	1505
F	Колея задних колес	1554

МАССЫ АВТОМОБИЛЕЙ И БУКСИРУЕМЫХ ПРИЦЕПОВ (КГ)

Общие сведения

Подробности см. в техническом паспорте своего автомобиля.

Во всех странах необходимо неукоснительно соблюдать правила, установленные местным законодательством. Информацию о буксировке прицепа и разрешенной максимальной массе автопоезда можно получить в сервисной сети PEUGEOT.

В случае буксировки прицепа запрещается превышать скорость 80 км/ч (соблюдайте действующие в Вашей стране правила).

Масса прицепа, оборудованного тормозной системой, может быть увеличена в пределах РММА при условии уменьшения на такую же величину массы автомобиля-тягача в пределах МДМГА. Следует помнить, что буксировка прицепа облегченным тягачом может ухудшить курсовую устойчивость автомобиля на дороге.

Указанные величины РММА и буксируемых масс допустимы для условий вождения на высоте над уровнем моря до 1000 метров; далее указанную массу буксируемого прицепа следует уменьшать на 10 % при подъеме на каждую последующую 1000 метров.

При высоких температурах окружающего воздуха некоторые эксплуатационные и рабочие характеристики автомобиля могут автоматически снижаться, чтобы предохранить двигатель от перегрузки; при температуре за бортом выше 37°C следует уменьшить массу буксируемого прицепа.

Снаряженная масса автомобиля включает в себя массу порожнего автомобиля, массу водителя (75 кг) и массу топливного бака, заправленного на 90%.

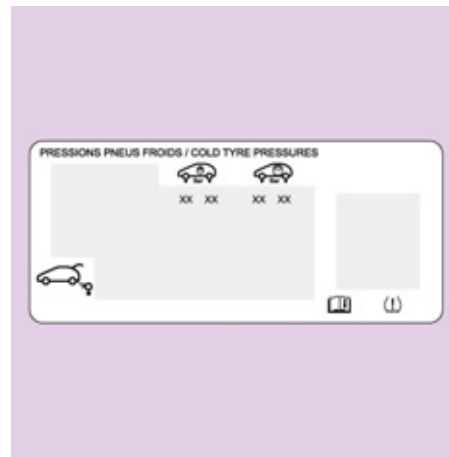
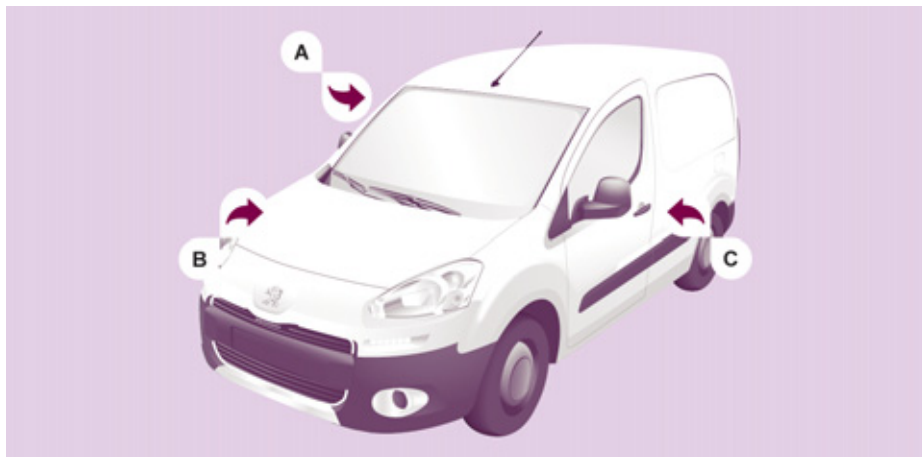

ИДЕНТИФИКАЦИОННЫЕ ТАБЛИЧКИ

А. Табличка завода-изготовителя

Расположена справа на центральной стойке.

- 1 - VF Идентификационный номер автомобиля.
- 2 - Максимальная допустимая масса груженого автомобиля (МДМГА).
- 3 - Разрешенная максимальная масса автопоезда (РММА).
- 4.1 - Максимальная разрешенная нагрузка на переднюю ось.
- 4.2 - Максимальная разрешенная нагрузка на заднюю ось.

В. Серийный номер

Расположен на передней колесной арке с правой стороны.

С. Шины и артикул декоративного покрытия кузова

На табличке **С**, расположенной на передней двери, приводятся следующие данные:

- размеры колесных дисков и шин,
- марки шин, рекомендованные изготовителем автомобиля,
- величины давления воздуха в шинах (проверку давления воздуха следует осуществлять на холодных шинах не реже одного раза в месяц),
- артикул декоративного покрытия кузова.



ВЫЗОВ ЭКСТРЕННОЙ ИЛИ ТЕХНИЧЕСКОЙ ПОМОЩИ

ВЫЗОВ СЛУЖБЫ ЭКСТРЕННОЙ ИЛИ ТЕХНИЧЕСКОЙ ПОМОЩИ

PEUGEOT CONNECT SOS



В экстренной ситуации нажмите на эту кнопку и удерживайте ее более 2 секунд. Мигающий зеленый светодиод и голосовой информатор подтвердят отправку вызова в колл-центр PEUGEOT CONNECT SOS*.

Светодиод зеленого цвета продолжит гореть (не мигая), если связь со службой установлена. Он погаснет по окончании связи.

Если сразу нажать еще раз на эту же кнопку, вызов будет отменен. Зеленый светодиод погаснет. Отмену вызова подтвердит голосовой информатор.

Чтобы отменить вызов, ответьте колл-центру PEUGEOT CONNECT SOS и сообщите, что это ошибка.

Колл-центр PEUGEOT CONNECT SOS сразу определит Ваше местонахождение, свяжется с вами на Вашем языке** и, при необходимости, направит к Вам спасателей из соответствующих вспомогательных служб**. В странах, где такой службы нет или от нее отказались, вызов напрямую отправляется службе технической помощи (112) без определения местонахождения автомобиля.

 Если датчик подушки безопасности зафиксирует удар, вызов экстренной помощи будет отправлен автоматически, независимо от возможного срабатывания подушек безопасности.

* В соответствии с генеральным соглашением, заключаемым в торговой точке при наличии такой услуги и с учетом лимитов, обусловленных технической и технологической возможностями.

** В зависимости от географической зоны действия системы PEUGEOT CONNECT SOS, PEUGEOT CONNECT ASSISTANCE и официального языка, выбранного владельцем автомобиля.

Список стран, расположенных в зоне действия службы PEUGEOT CONNECT имеется в торгово-сервисной сети или на сайте www.peugeot.ru.

PEUGEOT CONNECT ASSISTANCE



Нажмите на эту кнопку и удерживайте более 2 секунд, чтобы запросить техническую помощь в случае выхода из строя автомобиля.

Голосовое сообщение известит Вас о том, что Ваш звонок принят**.

Если сразу нажать еще раз на эту же кнопку, вызов будет отменен. Отмена вызова подтверждается голосовым информатором.

РАБОТА СИСТЕМЫ



При включении зажигания загорается на три секунды зеленый светодиод, что подтверждает работоспособность системы.



Сигнализатор оранжевого цвета мигает: в системе обнаружена неисправность. Сигнализатор оранжевого цвета горит не мигая: замените элемент питания системы вызова помощи. В обоих случаях необходимо обратиться в сервисную сеть PEUGEOT.

Если Вы купили автомобиль не в сети PEUGEOT, Вам следует поинтересоваться настройками этой системы и попросить специалистов своей сети внести в них изменения. В многоязычных странах систему можно настроить на работу на официальном языке по Вашему выбору.

По техническим соображениям, в частности, в целях улучшения качества услуг PEUGEOT CONNECT, изготовитель оставляет за собой право в любой момент осуществлять обновление бортовой телекоммуникационной системы.

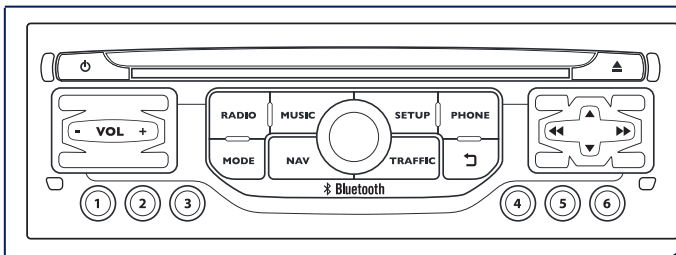

WIP Nav+

НАВИГАТОР GPS МУЛЬТИМЕДИЙНАЯ АВТОМАГНИТОЛА И ТЕЛЕФОН BLUETOOTH

СОДЕРЖАНИЕ

01	Первое знакомство - Панель управления	стр. 9.4
02	Краткое описание работы системы	стр. 9.6
03	Блок управления на рулевом колесе	стр. 9.8
04	Настройки аудиосистемы	стр. 9.9
05	Система навигации и наведения	стр. 9.10
06	Информация о дорожном движении	стр. 9.23
07	Телефон	стр. 9.27
08	Радиоприемник	стр. 9.38
09	Музыкальные медиапроигрыватели	стр. 9.42
10	Настройки	стр. 9.48
11	Бортовой компьютер	стр. 9.51
12	Экранное меню	стр. 9.52
	Часто задаваемые вопросы	стр. 9.56



Система защищена и предназначена для работы исключительно на Вашем автомобиле.



По соображениям безопасности водитель должен осуществлять все операции, требующие особого внимания, только на остановленном автомобиле.

Если двигатель остановлен, то, в целях предупреждения ускоренного разряда аккумуляторной батареи, система автоматически отключается системой энергосбережения.

01 ПЕРВЫЕ ШАГИ

При длительном нажатии: доступ к настройкам **"Audio settings"** ("Аудионастройки"): настройка акустического поля, нижних и верхних звуковых частот, тонкомпенсации, распределения звука, баланса левых-правых и передних-задних громкоговорителей, автоматической корректировки громкости.

Маховичок для выбора функций из меню и подтверждения нажатием на кнопку ОК.

Выбор одного из экранных элементов, либо в списке, либо в меню, затем подтверждение коротким нажатием на кнопку.

Вне меню и списка, при коротком нажатии появится контекстное меню, в зависимости от индикации на дисплее.

Вращение маховичка при показе карты: увеличение/уменьшение масштаба карты.

Открытие меню **"FM / AM band"** и индикация списка принятых радиостанций.

При длительном нажатии: открывается панель настроек аудиосистемы для тюнера.

Открытие меню **"MUSIC"** и показ треков или плей-листов на CD/MP3/плеер Apple®.

При длительном нажатии: открывается панель настроек аудиосистемы для **"MEDIA"**-источников сигнала (CD/USB/iPod/Streaming/AUX).

Краткое нажатие при выключенном двигателе: включ. / выключ.

Краткое нажатие при работающем двигателе: выключение / включение источника аудиосигнала.

Настройка громкости (отдельно для каждого источника аудиосигнала, в т.ч. для сообщений о дорожном движении и для информатора навигационной системы).

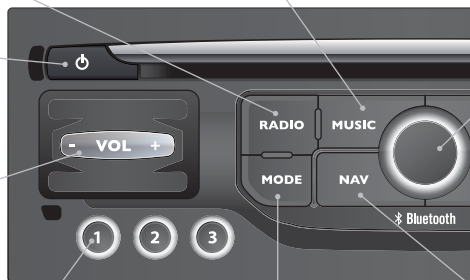

При кратком нажатии: выбор радиостанции из памяти системы.

При длительном нажатии: внесение радиостанции в память системы.

Кнопка **MODE** ("Режим"): Выбор типа постоянного отображения информации на дисплее.

При длительном нажатии: показ черного экрана (DARK).

Открытие меню **"Navigation - guidance"** и просмотр последних направлений.

01 ПЕРВЫЕ ШАГИ

Открытие меню настроек **"Configuration"**.

При длительном нажатии: просмотр зоны действия GPS и демонстрационный показ работы навигатора.

Открытие меню **"Telephone"** и показ списка последних звонков либо ответ на входящий звонок.

Выбор:

- предыдущей/следующей строки списка или меню.
- предыдущего/следующего медиасписка.
- пошаговый выбор предыдущей/следующей радиочастоты.
- предыдущего / следующего списка файлов MP3.

Перемещение вверх/вниз в режиме **"Move the map"** ("Перемещать карту").

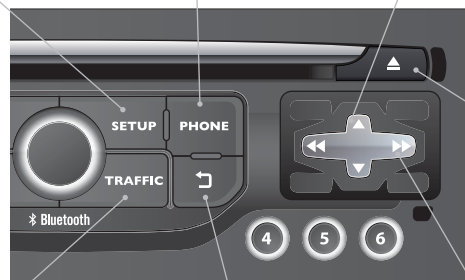

При длительном нажатии: инициализация системы.

Открытие меню **"Traffic information"** ("Дорожная информация") и

показ текущих сообщений о дорожном движении.

Закрытие текущей операции, перемещение вверх по меню.

При длительном нажатии: возврат к постоянной индикации.

Выбор:

- автоматический выбор радиочастоты в нижнем/верхнем диапазонах.
- выбор предыдущей/следующей композиции CD, трека MP3 или медианосителя.
- выбор левого/правого поля на дисплее при просмотре на нем меню.

Перемещение влево/вправо в режиме **"Move the map"** ("Перемещать карту").

02 КРАТКОЕ ОПИСАНИЕ РАБОТЫ СИСТЕМЫ

MODE

Нажимая поочередно на кнопку **MODE**, можно открывать функции:

"РАДИО"



"ТЕЛЕФОН"

(Во время разговора)

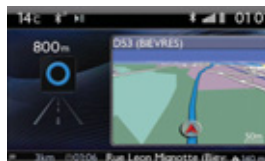
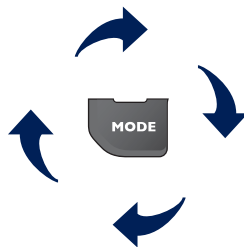

"КАРТА В ОТДЕЛЬНОМ ОКНЕ"
(Если наведение включено)



"КАРТА НА ВЕСЬ ЭКРАН"



SETUP: НАСТРОЙКИ

календарь и часы, индикация на дисплее, звуки.



Смена источника аудиосигнала:
RADIO: прослушивание РАДИО.
MUSIC: прослушивание МУЗЫКИ.



Для ухода за дисплеем следует пользоваться не оставляющей царапин мягкой салфеткой (как для очков) и не применять чистящих и моющих составов.



Подробное содержание всех меню находится в рубрике "Экранное меню".

02 КРАТКОЕ ОПИСАНИЕ РАБОТЫ СИСТЕМЫ

КОНТЕКСТНЫЕ ПУНКТЫ МЕНЮ



При нажатии на ручку настройки открываются меню быстрых настроек, соответствующие системе, отраженной на экране.

РАДИО:

- 1 Activate / Deactivate TA
Активировать / Отключить информацию о дорож. движении (TA)
- 1 Activate / Deactivate RDS
Активировать / Отключить RDS
- 1 Change waveband
Сменить диапазон
- 1 TA
Информация о дорож. движении (TA)
- 2 FM
- 2 FM
- 2 AM
- 2 AM

ТЕЛЕФОН (на связи):

- 1 Private mode
Режим "Трубка"
- 1 Put call on hold
Режим ожидания

- 1 DTMF ring tones
Тональный набор
- 1 Hang up
Отбой

МУЗЫКАЛЬНЫЕ МЕДИАПЛЕЕРЫ, CD или USB (в зависимости от медиаустройства):

Режимы считывания:

- 1 Normal
Обычный
- 1 Random
Случайный
- 1 Random on all media
Случайный со всех медиаустройств
- 1 Repetition
Повторяющийся

КАРТА ВО ВСЬ ЭКРАН ИЛИ КАРТА В ОТДЕЛЬНОМ ОКНЕ:

- 1 Stop / Restore guidance
Выключ. / Включить навигатор

- 1 Select destination
Выбрать направление

- 2 Enter an address
Ввести адрес

- 2 Directory
Контакты

- 2 GPS coordinates
GPS координаты

- 1 Divert route
Отклониться от направления

- 1 Move the map
Перемещать карту

- 2 Info. on location
Информация по местонахождению

- 2 Select as destination
Задать направление

- 2 Select as stage
Выбрать, как остановку

- 2 Save this place (contacts)
Запомнить местонахождение (контакты)

- 2 Quit map mode
Выйти из режима карты

- 1 Guidance criteria
Критерии наведения

03 БЛОК УПРАВЛЕНИЯ НА РУЛЕВОМ КОЛЕСЕ

РАДИОПРИЕМНИК: выбор из памяти предыдущей / следующей станции.
Выбор следующей позиции в записной книжке.

РАДИОПРИЕМНИК: переход к следующей станции по списку.

При длительном нажатии: автоматический поиск в верхнем диапазоне.

CD: выбор следующей страницы.

CD: при длительном нажатии: быстрая прокрутка вперед.

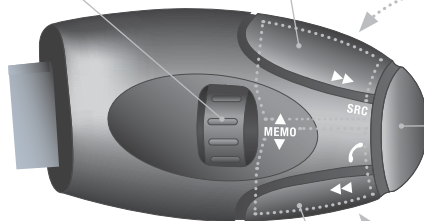

Увеличение уровня громкости.

Смена источника аудиосигнала.
Исходящий вызов по записной книжке.
Ответить/Завершить разговор.
Нажатие более 2 секунд: доступ к записной книжке.

Приглушение звука: одновременным нажатием на кнопки повышения и понижения уровня громкости.
Восстановление звука - нажатием на любую из двух кнопок уровня громкости.

Понижение уровня громкости.

РАДИОПРИЕМНИК: переход к предыдущей станции по списку.

При длительном нажатии: автоматический поиск в нижнем диапазоне.

CD: выбор предыдущей страницы.

CD: при длительном нажатии: быстрая прокрутка назад.

04 НАСТРОЙКИ АУДИОСИСТЕМЫ

1



Открываются нажатием на кнопку **MUSIC**, расположенную на лицевой панели или продолжительным нажатием на кнопку **RADIO** в зависимости от текущего источника аудиосигнала.

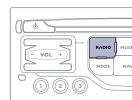
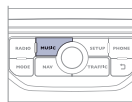

!

Распределение (или объемное распространение системой Arkamys®) звука - это функция аудиосистемы, позволяющая привести качество звучания в соответствие с количеством пассажиров в салоне.

2

- "Equalizer" (6 типов акустического поля на выбор)
- "Bass" ("Низкие частоты")
- "Treble" ("Высокие частоты")
- "Loudness" ("Тонкомпенсация") (Включить/Отключить)
- "Distribution" ("Распределение") ("Driver" ("Водитель"), "All passengers" ("Все пассажиры"))
- "Le-Ri balance" (Баланс Левые/Правые динамики)
- "Fr-Re balance" (Баланс Передние/Задние динамики)
- "Auto. Volume" ("Автоматическая регулировка громкости") в зависимости от скорости движения автомобиля (Включить/Отключить)

!

Такие настройки как **Equalizer**, **Bass**, **Treble**, **Loudness** ("Акустическое поле", "Низкие частоты", "Высокие частоты", "Тонкомпенсация") для каждого источника аудиосигнала осуществляются отдельно и независимо.

Регулировки распределения и баланса являются общими для всех источников аудиосигнала.

05 НАВИГАЦИЯ - НАВЕДЕНИЕ

Открытие меню "НАВИГАЦИЯ"



Нажмите на **NAV** ("Навигация").

Кратко нажав на торцевую кнопку переключателя световых приборов, можно повторить последнее указание навигатора.

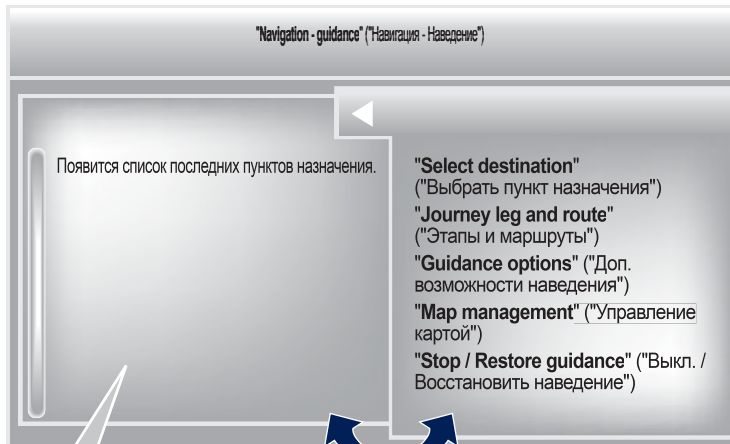

Обратитесь в сервисную сеть PEUGEOT за обновленными картографическими данными.

Чтобы удалить последние пункты назначения, выберите "**Guidance options**" в меню навигации, затем выберите "**Delete last destinations**" ("Удалить последние пункты назначения") и подтвердите. Выберите "**Yes**" и подтвердите.

Удалить только один пункт назначения невозможно.

Выйти из списка в меню (влево/вправо).



или



05 НАВИГАЦИЯ - НАВЕДЕНИЕ

ВЫБОР КОНЕЧНОГО ПУНКТА

ВЫБОР НОВОГО НАПРАВЛЕНИЯ

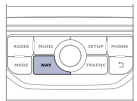
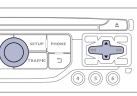
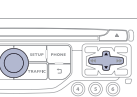
1		Нажмите на NAV ("Навигация"), чтобы открыть меню "Navigation - guidance" ("Навигация-Наведение").	
2		Выберите "Select destination" ("Выбрать направление") и подтвердите, затем выберите "Enter an address" ("Ввести адрес") и подтвердите.	
3		Выберите функцию "Country" ("Страна"), затем подтвердите.	
4		выберите функцию "Town" ("Город"), затем подтвердите, чтобы зарегистрировать город назначения.	
5		Наберите город по буквам, подтверждая каждую из них нажатием на ручку настройки.	

6		Из предоставленного списка выберите нужный город и подтвердите выбор. При нажатии на кнопку "List" ("Список") на дисплее открывается список городов данной страны в виде перехватывающей подсказки, срабатывающей при наборе первых букв.	
7		Вращая ручку настройки, выберите "OK" , затем подтвердите.	
8		По возможности дополните информацию "Road:" ("Дорога") и "Номер /Пересечение дорог" тем же способом.	
		Выберите "Archive" ("Архив") для запоминания введенного адреса в контактной строке. Система позволяет внести до 400 адресов.	
9		Нажмите на "OK" , чтобы запустить поиск.	
10		Выберите критерий поиска: "Fastest route" ("Более быстрый путь"), "Shortest route" ("Ближайший путь") или оптимизируйте "Distance/Time" ("Расстояние/Время"), затем выберите более узкие критерии: "With tolls" ("С дорожной пошлиной"), "With Ferry" ("Паром"), или "Traffic info" ("Дорожная информация"), затем нажмите на "OK" для подтверждения выбора.	

05 НАВИГАЦИЯ - НАВЕДЕНИЕ

ВЫБОР КОНЕЧНОГО ПУНКТА

ОДИН ИЗ ПОСЛЕДНИХ КОНЕЧНЫХ ПУНКТОВ

1



Нажмите на **NAV** ("Навигация"), чтобы открыть меню "**Navigation - guidance**" ("Навигация-Наведение").

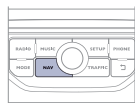

2



Выберите желаемое направление и подтвердите свой выбор для запуска навигатора.

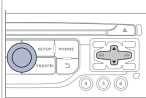

i

Навигация к пункту назначения, взятому из контактов телефона возможна только, если адрес совместим с системой.

1



Нажмите на **NAV** ("Навигация"), чтобы открыть меню "**Navigation - guidance**" ("Навигация-Наведение").

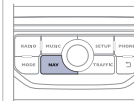

2



Выберите "**Select destination**" и подтвердите, затем выберите "**Directory**" и подтвердите.

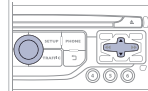

3



Выберите пункт назначения среди контактов и подтвердите, нажав на "**OK**", чтобы запустить наведение.

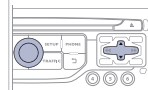

05 НАВИГАЦИЯ - НАВЕДЕНИЕ

GPS КООРДИНАТЫ

1



Нажмите на **NAV** ("Навигация"), чтобы открыть меню "**Navigation - guidance**" ("Навигация-Наведение").

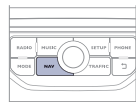

2



Выберите "**Select destination**" ("Выбрать направление") и подтвердите, затем нажмите на "**GPS coordinates**" ("GPS координаты") и подтвердите ваш выбор.

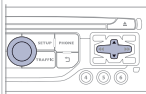

3



Введите координаты GPS и подтвердите "**OK**", чтобы запустить навигатор.

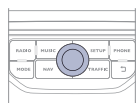

ДВИЖЕНИЕ К ОПРЕДЕЛЕННОЙ ТОЧКЕ НА КАРТЕ

1



После открытия карты нажмите на **OK**, чтобы открыть меню. Выберите "**Move the map**" ("Перемещать карту") и подтвердите выбор.

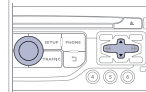

2



Перемещая курсор ручкой настройки, укажите на карте выбранный пункт назначения.

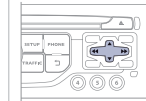

3



Нажмите на **OK**, чтобы открыть меню режима "**Move the map**" ("Перемещать карту").

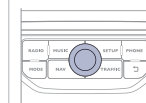

4



Выберите "**Select as destination**" ("Выбрать пункт назначения") или "**Select as stage**" ("Выбрать этап") и подтвердите выбор.

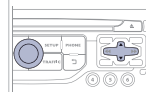

05 НАВИГАЦИЯ - НАВЕДЕНИЕ

ПУНКТЫ ОБСЛУЖИВАНИЯ (POI)

Сигналы о пунктах обслуживания (POI) относятся к тем местам оказания услуг, которые расположены в непосредственной близости от автомобиля (отели, торговые точки, аэропорты и т.п.).

1

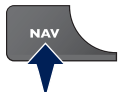

Нажмите на **NAV** ("Навигация"), чтобы открыть меню **"Navigation - guidance"** ("Навигация-Наведение").

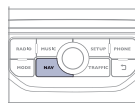

2



Выберите функцию **"Select destination"** ("Выбрать направление") и подтвердите, затем выберите **"Enter an address"** ("Введите адрес") и подтвердите ваш выбор.

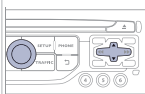

3



Для того, чтобы выбрать ближайший от вашего местонахождения пункт обслуживания POI, выберите **"POI"** ("Пункт назначения") и подтвердите выбор, затем выберите **"Around the current place"** ("Рядом с моим местонахождением") и подтвердите.

Для того, чтобы выбрать пункт назначения как этап, до которого нужно доехать, выберите **"POI"** и подтвердите, затем выберите **"On the route"** ("На маршруте") и подтвердите.

Для того, чтобы выбрать пункт назначения, как конечный пункт назначения, введите сначала страну и город (см. раздел "Новое направление"), выберите **"POI"** и подтвердите, затем выберите **"Near"** ("Ближайший пункт") и подтвердите.

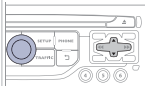

Выберите **"Search by Name"** ("Поиск по названию"), чтобы найти пункт назначения по названию, а не по расстоянию до него.

4



Найдите пункт назначения POI в списке категорий, представленных на следующих страницах.

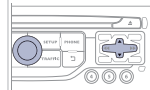

5



Выберите POI и нажмите **"OK"**, чтобы запустить наведение.

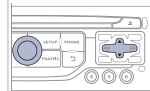

05 НАВИГАЦИЯ - НАВЕДЕНИЕ

Эта пиктограмма означает, что в зоне обнаружено несколько пунктов обслуживания POI. Наведя на нее "зум", можно просмотреть все эти пункты.



СПИСОК ПУНКТОВ ОБСЛУЖИВАНИЯ (POI)



Автозаправка



Ремонтная автомастерская



PEUGEOT



Автомобильная сеть



Крытая стоянка



Стоянка



Зона отдыха



Отель



Ресторан



Кафе



Гостиница



Аэропорт



Ж.д. вокзал



Автовокзал



Морской вокзал



Промзона



Супермаркет



Банк



Банкомат



Спортивный комплекс, Спортивный центр, Площадка для спорта



Плав. бассейн



Лагерь для зимних видов спорта



Спектакли, выставки



Кинотеатр



Парк аттракционов



Больница, Аптека, Ветеринарная клиника



Пост милиции



Школа



Университет



Мэрия



Почта



Музей, Культура, Театр, Исторический памятник



Турагенство, Развлечения для туристов



Рисковая зона*

Подробное описание обновления списка зон риска (POI) вы можете узнать на сайте <http://peugeot.navigation.com>.

* Зависит от наличия в стране поставки.

05 НАВИГАЦИЯ - НАВЕДЕНИЕ

НАСТРОЙКА ИНФОРМИРОВАНИЯ О ЗОНАХ РИСКА

1



Нажмите на NAV ("Навигация"), чтобы открыть меню "Navigation - guidance" ("Навигация-Наведение").

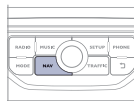

2



Выберите "Guidance options" ("Дополнительные настройки навигатора") и подтвердите, а затем выберите "Set parameters for risk areas" ("Настройка информирования о зонах риска") и подтвердите.

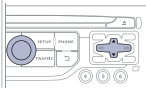

3



После этого в открывшемся меню можно задать способ получения предупреждающей информации:

- "Предупреждать визуально"
- "Предупреждать звуковым сигналом"
- "Предупреждать только в режиме наведения"
- "Предупреждать только при превышении скорости".

Выбор момента предупреждения задает временной интервал до зоны риска "Accident-prone area".

Выбрать "ОК" для подтверждения окна.

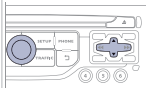

!

Все эти функции работают только в том случае, если зоны риска загружены в систему и проинсталлированы.

Подробный порядок действий по обновлению списка рисков зон см. на сайте www.peugeot.com.

05 НАВИГАЦИЯ - НАВЕДЕНИЕ

ДОБАВЛЕНИЕ ЭТАПОВ

1



Нажмите на **NAV** ("Навигация"), чтобы открыть меню **"Navigation - guidance"** ("Навигация-Наведение").

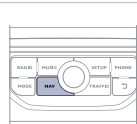

2



Выберите **"Journey leg and route"** ("Этап и маршрут"), затем подтвердите.

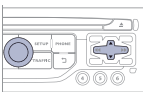

3



Выберите **"Add a stage"** ("Добавить этап"), затем подтвердите. Адрес этапа запоминается, как пункт назначения, через **"Enter an address"** ("Ввести адрес"), контакт из **"Directory"** ("Репертуар"), или **"Previous destinations"** ("Последние заданные маршруты").

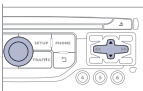

4



Выберите **"Close to"** ("Близость") для указания приближенного к этапу маршрута или **"Strict"** ("Четкость") для перехода к этапу. Нажмите на **"OK"**, чтобы запустить наведение и задайте основное направление маршрута наведения.

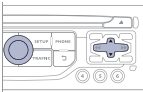

ОПРЕДЕЛЕНИЕ ЭТАПОВ ПОЕЗДКИ

1



Для определения этапов повторите операции 1 и 2, затем выберите **"Order/delete journey legs"** ("Упорядочить/Удалить этапы") и подтвердите выбор.

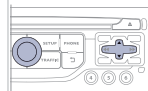

2



Выберите этап, который необходимо переместить в списке.

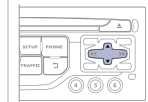

3



Выберите и подтвердите, чтобы сохранить изменения.

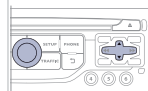

Выберите **"Delete"** ("Удалить"), чтобы удалить этап.

05 НАВИГАЦИЯ - НАВЕДЕНИЕ

ВАРИАНТЫ НАВЕДЕНИЯ

КРИТЕРИИ ПРОКЛАДКИ МАРШРУТА

1



Нажмите на **NAV** ("Навигация"), чтобы открыть меню "**Navigation - guidance**" ("Навигация-Наведение").

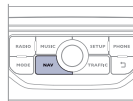

2



Выберите "**Guidance options**" ("Дополнительные возможности наведения") и подтвердите.

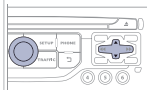

3



Выберите "**Define calculation criteria**" ("Определить критерии прокладки маршрута") и подтвердите.

Данная функция позволяет изменить:

- критерии наведения ("**Fastest route**" ("Самый быстрый путь"), "**Shortest route**" ("Самый короткий путь"), "**Distance/Time**" ("Расстояние/Время")),
- критерии объезда ("**With tolls**" ("Дорожная пошлина") или "**With Ferry**" ("Паромом")),
- принятие в расчет информации о ситуации на дорогах ("**Traffic info**" ("Информация о дорожном движении")).

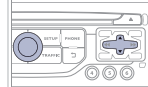

i

Если в расчет будет включена информация о ситуации на дорогах ("**Traffic info**"), система будет предлагать объездной путь при обнаружении помех на маршруте.

4



Выберите "**OK**" и подтвердите изменения, чтобы сохранить их.

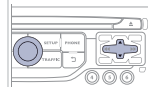

05 НАВИГАЦИЯ - НАВЕДЕНИЕ

РАБОТА С КАРТОЙ

ВЫБОР ИНТЕРЕСУЮЩИХ ПУНКТОВ, ПОКАЗАННЫХ НА КАРТЕ

1



Нажмите на **NAV** ("Навигация"), чтобы открыть меню **"Navigation - guidance"** ("Навигация-Наведение").

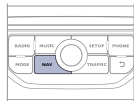

2



Выберите **"Map management"** ("Управление картой") и подтвердите.

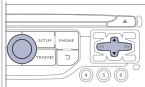

3



Выберите **"Map details"** ("Подробности на карте") и подтвердите.

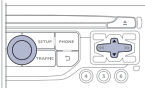

4



Выберите из открывшегося списка пункты, которые Вам нужно оставить на экране.

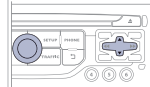

Выберите распоряжение **"By default"** ("По умолчанию") если хотите, чтобы на карте показывались только заправочные станции, сервисные центры ("**Oil stations, garages**") и зоны риска ("**Accident-prone area**"), если информация о них имеется в системе.

5



Выберите **"OK"**, подтвердите и еще раз выберите **"OK"**, затем подтвердите, чтобы сохранить изменения в настройках.

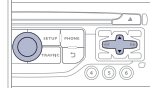

05 НАВИГАЦИЯ - НАВЕДЕНИЕ

ОРИЕНТИРОВАНИЕ ПО КАРТЕ

1



Нажмите на **NAV** ("Навигация"), чтобы открыть меню **"Navigation - guidance"** ("Навигация-Наведение").

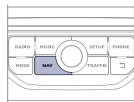

2



Выберите **"Map management"** ("Управление картой") и подтвердите.

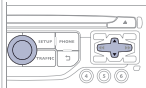

3



Выберите **"Map orientation"** ("Ориентирование карты") и подтвердите.

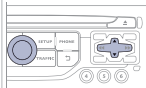

4



Выберите:

- **"Vehicle direction"** - чтобы карта перемещалась за автомобилем,
- **"North direction"** - для постоянного ориентирования карты на север,
- **"Perspective view"** - для просмотра местности в перспективе.

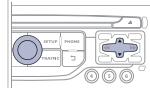

Смена цвета карты, различного в режиме дня и ночи настраивается через меню **"SETUP"**.



Названия улиц видны на карте, начиная с масштаба 100 м.

05 НАВИГАЦИЯ - НАВЕДЕНИЕ

РЕЧЕВОЙ ИНФОРМАТОР НАВИГАТОРА

НАСТРОЙКА ГРОМКОСТИ/ОТКЛЮЧЕНИЕ

Настройка громкости звука сообщений о навигации возможна также через меню "SETUP" / "Voice synthesis".



Уровень громкости сообщений можно настраивать лишь во время передачи данных сообщений при помощи регулятора громкости.

1



Нажмите на **NAV** ("Навигация"), чтобы открыть меню "**Navigation - guidance**" ("Навигация-Наведение").

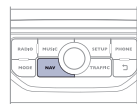

2



Выберите "**Guidance options**" ("Дополнительные настройки навигатора") и подтвердите выбор.

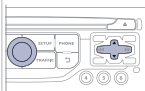

3



Выберите "**Set speech synthesis**" ("Настройка речевого информатора") и подтвердите.

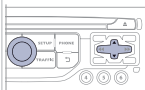

4



Выберите уровень громкости и подтвердите.

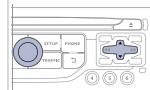

5



Настройте желаемый уровень громкости и подтвердите выбор.

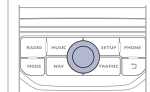

Выберите "**Отключить**" для отключения функции голосовых сообщений.

6



Выберите **OK** и подтвердите выбор.

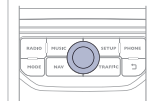

05 НАВИГАЦИЯ - НАВЕДЕНИЕ

МУЖСКОЙ ТЕМБР / ЖЕНСКИЙ ТЕМБР

1



Нажмите на **SETUP**, чтобы открыть меню настроек.

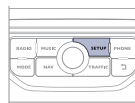

2



Выберите "**Voice synthesis**" ("Речевой информатор") и подтвердите выбор.

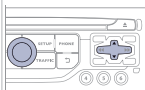

3



Выберите "**Select male voice**" ("Выбрать мужской тембр") или "**Select female voice**" ("Выбрать женский тембр"), затем нажмите на "**Yes**", чтобы активировать выбранный тембр голоса. После этого система перезапустится.

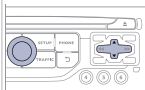

06 ИНФОРМАЦИЯ О ДОРОЖНОМ ДВИЖЕНИИ

Доступ к меню "TRAFFIC INFORMATION" ("Информация о дорожном движении")



Нажмите на "TRAFFIC"
("Дорожная информация").

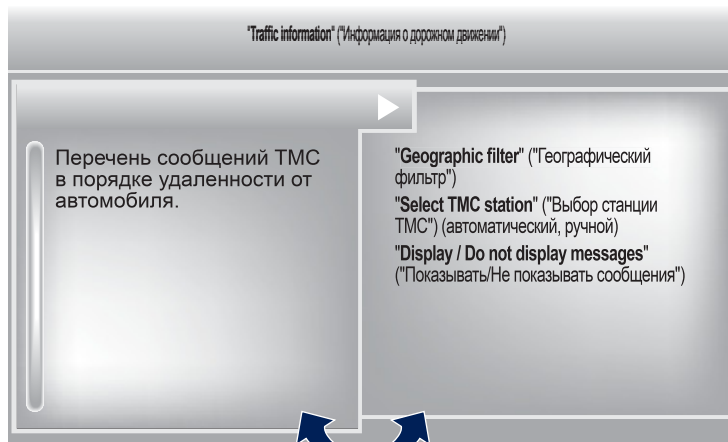

Перейти от списка к меню (влево/вправо).



ИЛИ



06 ИНФОРМАЦИЯ О ДОРОЖНОМ ДВИЖЕНИИ

НАСТРОЙКА ФИЛЬТРА И ИНДИКАЦИИ ДОРОЖНОЙ ИНФОРМАЦИИ

Сообщения о дорожном движении TMC (Traffic Message Channel) представляют собой информацию о ситуации на дорогах и метеорологической обстановке, передаваемой водителю в режиме реального времени в виде озвученных и визуальных сообщений на карте навигационной системы. При этом навигационная система может предлагать объездные пути.

1



Нажмите на **TRAFFIC** и откройте меню **"Traffic information"** ("Информация о дорожном движении").

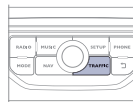

2



Выберите функцию **"Geographic filter"** ("Географический фильтр") и подтвердите выбор.

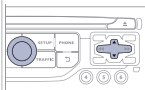

i

Мы рекомендуем:

- маршрутный фильтр и
- окрестный фильтр информации в радиусах:
 - 20 км при движении в населенных пунктах,
 - 50 км при движении по автомагистралям.

3



Система предлагает на выбор:

- **"Retain all the messages"** ("Сохранить все сообщения"),
- или
- **"Retain the messages"** ("Сохранить сообщения")
 - **"Around the vehicle"** ("по Окрестному фильтру"); (подтвердить километраж для изменения и выбора расстояния),
 - **"On the route"** ("по Маршруту наведения").

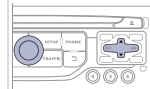

4



Нажмите на **"OK"** для сохранения изменений.

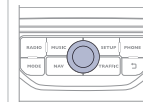

06 ИНФОРМАЦИЯ О ДОРОЖНОМ ДВИЖЕНИИ

ОСНОВНАЯ ДОРОЖНАЯ ИНФОРМАЦИЯ

1 Черный и голубой треугольник: основная информация, например:



2 Красный и желтый треугольник: информация по трафику, например:



ПРОСЛУШАТЬ ДОРОЖНУЮ ИНФОРМАЦИЮ (ТА)

! Функция передачи дорожной информации TA (Traffic Announcement) в первую очередь предназначена для прослушивания сообщений об опасности на дороге. Для ее активации достаточно найти радиостанцию, которая сможет транслировать такого рода информацию. Во время передачи дорожной информации все работающие в это время медиаустройства (радиоприемник, CD, USB, ...) автоматически отключаются для трансляции дорожной информации. Возврат к работе включенных медиаустройств возобновится после окончания передачи сообщения.

1  Нажмите на **RADIO** чтобы открыть меню "**FM / AM band**".

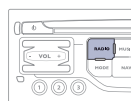

2  Выберите "**Guidance options**" ("Опции наведения"), затем подтвердите.

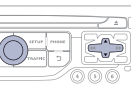

3  Выберите "**TA**", затем подтвердите.

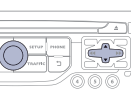

! Уровень громкости дорожных сообщений TA регулируется только во время их передачи.

 Можно в любой момент включить или выключить эту функцию, нажав на кнопку. В момент передачи сообщения, нажмите на кнопку, чтобы выключить его.

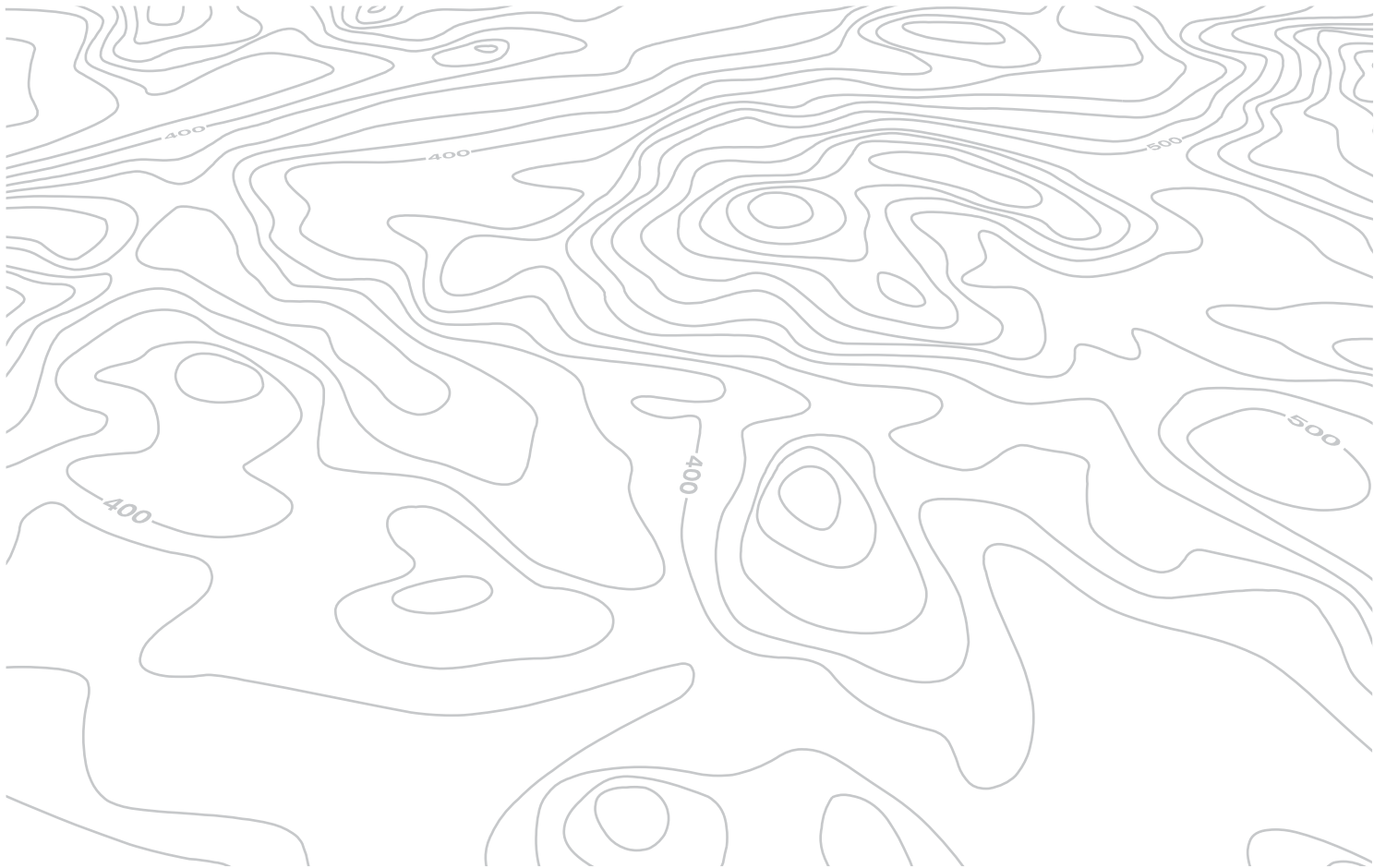

07 ЗНАКОМСТВО С ТЕЛЕФОНОМ

Открытие меню "TELEPHONE"



Нажмите на **PHONE**.

"Telephone" ("Телефон")

Список последних исходящих и входящих вызовов для подключенного к системе телефона.

"Dial" ("Набор номера")
"Directory of contacts" ("Контакты")
"Telephone options" ("Функции телефона")
"Bluetooth functions" ("Функции Bluetooth")
"Hang up" ("Отбой")
(завершение текущего соединения)

В верхней полосе постоянного отображения информации



Нет подключенных телефонов.



Телефон подключен.



Входящий вызов.



Исходящий вызов.



Проводится синхронизация адресной книги.



Текущий телефонный вызов.

Чтобы позвонить, выберите номер из списка и нажмите на **"OK"**, чтобы отправить вызов.



Подключение другого телефона удаляет список последних вызовов.

Перейти от списка к меню (влево/вправо).



или



07 ЗНАКОМСТВО С ТЕЛЕФОНОМ

СИНХРОНИЗАЦИЯ ТЕЛЕФОНА BLUETOOTH ПЕРВОЕ ПОДКЛЮЧЕНИЕ



Зайдите на сайт www.peugeot.ru за дополнительной информацией (о совместимости, дополнительной помощи и т.д.).

1



Активируйте функцию Bluetooth своего телефона и убедитесь, что его "видят все" (настройки телефона).



2



Нажмите на эту клавишу.

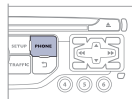

3



Выберите **"Bluetooth functions"** ("Функции Bluetooth") и подтвердите.

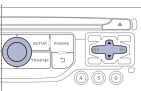

По соображениям безопасности и необходимости уделить особое внимание этому виду настроек, синхронизацию мобильного телефона Bluetooth с системой громкой связи автомагнитолы следует осуществлять **на остановленном автомобиле**.

4



Выберите **"Peripherals search"** ("Поиск периферийного устройства") и подтвердите.

На дисплее появится список распознанных периферийных устройств. Дождитесь, чтобы кнопка **"Connect"** ("Подключение") стала рабочей.

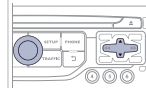

5



Выберите из предложенного списка желаемое периферийное устройство, затем выберите **"Connect"** ("Подключиться") и подтвердите свой выбор.

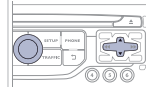

6



Система предложит подключить телефон:

- в профиле **"Hands-free mode"** ("Режим громкой связи Hands-free" - только телефон),
- в профиле **"Audio"** ("стриминг" - потоковое считывание музыкальных файлов с телефона),
- или в **"All"** ("Все" - устанавливаются оба профиля).

Выберите **"OK"** и подтвердите.

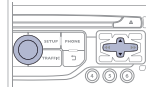

07 ЗНАКОМСТВО С ТЕЛЕФОНОМ



Ваш доступ к услугам зависит от сети, SIM-карты и совместимости телефонных аппаратов в режиме Bluetooth. Прочитайте в руководстве к своему телефону и поинтересуйтесь у своего оператора связи, какими услугами Вы можете воспользоваться.



Лучше предпочесть профиль "**Hands-free mode**", если у Вас нет намерения пользоваться функцией "Streaming".



Способность системы выбирать только один профиль зависит от возможностей телефонного аппарата. Она может подключить оба профиля по умолчанию.

7



Выберите код для подключения телефона и подтвердите выбор нажатием на "ОК".

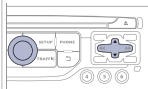

8

Наберите тот же код на телефоне и подтвердите подключение.



Затем подтвердите свое согласие на автоматическое подключение системы к телефону, чтобы он автоматически находился на связи при каждом запуске автомобиля.











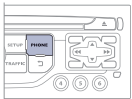

В зависимости от модели и возможностей телефона, система может сделать запрос Вашего согласия или отказа на передачу Вашей записной книжки.

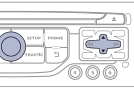
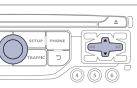

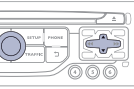
При посадке в автомобиль, телефон, который был подключен последним, автоматически распознается системой секунд через 30 после включения зажигания (при этом Bluetooth должен быть активен, а система должна "видеть" телефонный аппарат). Чтобы внести изменения в автоматически подключаемый профиль, отмените синхронизацию телефона и вновь проведите ее с новым профилем, определенным по своему усмотрению.

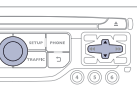
07 ЗНАКОМСТВО С ТЕЛЕФОНОМ

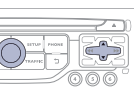
МЕНЮ / СИНХРОНИЗАЦИЯ КОНТАКТОВ

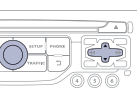
<p>1</p>  <p>Нажмите на PHONE, выберите "Contacts management" ("Работа с контактами") и подтвердите.</p>		<p>2d</p>  <p>Выберите "Import all the entries" ("Импорт всего") для импорта всех контактов с телефона и их регистрации в системе. После импорта контакт можно просмотреть независимо от подключенного телефона.</p>	
<p>2a</p>  <p>Выберите "New contact" ("Новый контакт") для сохранения нового контакта.</p>		<p>2e</p>  <p>Выберите "Synchronization options" ("Опции синхронизации"):</p> <ul style="list-style-type: none">- No synchronization ("Синхронизация отсутствует"): только для контактов, зарегистрированных в системе (присутствующих постоянно).- Display telephone contacts ("Показать контакты телефона"): только контакты, зарегистрированные в телефоне.- Display SIM card contacts ("Показать контакты SIM-карты"): только контакты, зарегистрированные на SIM-карте.- Display all phone contacts ("Показать все контакты"): контакты на SIM-карте и в телефоне.	
<p>2b</p>  <p>Выберите "Сортировать по фамилии/имени", чтобы установить порядок показа на экране.</p>		<p>2f</p>  <p>Выберите "Contact mem. status" ("Состояние памяти для контактов") для определения числа зарегистрированных в системе или импортированных контактов и объем свободной памяти.</p>	
<p>2c</p>  <p>Выберите "Delete all contacts" ("Удалить все контакты") для удаления контактов, зарегистрированных в системе.</p>			

07 ЗНАКОМСТВО С ТЕЛЕФОНОМ

РАБОТА С КОНТАКТАМИ

1



Нажмите на **PHONE** ("Телефон"), выберите **"Directory of contacts"** ("Контакты") и подтвердите.

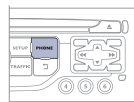

2



Выберите контакт и подтвердите.

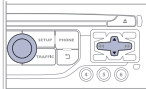

3



Выберите **"Call"** ("Вызов") для начала вызова.

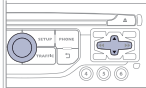

4



Выберите **"Open"** ("Открыть") для просмотра внешнего контакта или изменения контакта, зарегистрированного в системе.

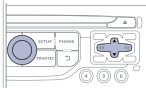

i

Для изменения внешнего контакта его необходимо импортировать. Он будет зарегистрирован в системе. Невозможно изменить или удалить контакты в телефоне или на SIM-карте через подключение Bluetooth.

5



Выберите **"Import"** ("Импорт") для копирования только одного контакта в системе.

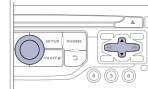

6



Выберите **"Delete"** ("Удалить") для удаления контакта, зарегистрированного в системе.

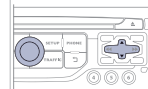

7



Выберите **OK**

или



нажмите на кнопку возврата, чтобы выйти из этого меню.

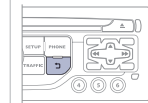
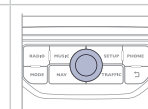

07 ЗНАКОМСТВО С ТЕЛЕФОНОМ

КАК ПОЗВОНИТЬ

Во время вождения автомобиля пользоваться телефоном не рекомендуется. Рекомендуется остановиться в безопасном месте для выполнения звонка или пользоваться переключателями на рулевом колесе.

ВЫЗОВ НОВОГО АБОНЕНТА

1



Нажмите два раза на кнопку **PHONE**.

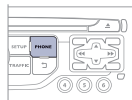

2



Выберите **"Dial"**, затем подтвердите ваш выбор.

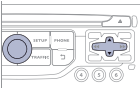

3



Наберите номер вызываемого абонента на виртуальной клавиатуре, подтверждая при этом каждую набранную цифру. Нажмите на **"OK"**, чтобы вызвать абонента.

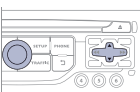

ВЫЗОВ АБОНЕНТА ИЗ СПИСКА КОНТАКТОВ

1



Нажмите один раз на кнопку **TEL** или два раза на кнопку **PHONE**.

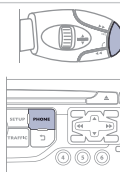

2



Выберите **"Directory of contacts"**, затем подтвердите.

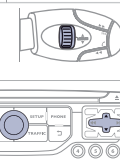

3



Выберите абонента из списка контактов и подтвердите ваш выбор. Если доступ произведен с кнопки **PHONE**, нажмите на **"Call"** и подтвердите ваш выбор.

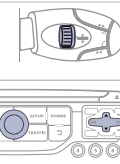

4



Выберите номер и подтвердите ваш выбор для вызова абонента.

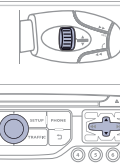

07 ЗНАКОМСТВО С ТЕЛЕФОНОМ

ВЫЗОВ АБОНЕНТА ИЗ ПОСЛЕДНИХ НАБРАННЫХ НОМЕРОВ

1



Нажмите на кнопку **TEL**, выберите **"Call list"** и подтвердите,



или



Нажмите на **PHONE** для просмотра журнала звонков.

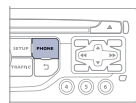

2



Выберите желаемый номер и подтвердите.

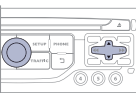

Для того, чтобы удалить журнал звонков, нажмите два раза на кнопку **PHONE**, выберите **"Phone functions"** и подтвердите выбор, затем выберите **"Delete calls log"** и подтвердите ваш выбор.

ЗАВЕРШИТЬ РАЗГОВОР

1a



Нажмите на **PHONE**, затем на **"OK"**, чтобы завершить разговор.

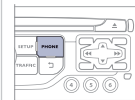

1b



Либо нажмите и удерживайте кнопку **TEL** на рулевом колесе.



1c



Либо сделайте 2 коротких нажатия на кнопку **TEL** на рулевом колесе.



1d



Либо нажмите на кнопку **MODE**, столько раз, сколько будет необходимо до появления дисплея с телефоном.

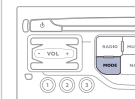

Нажмите на кнопку **"OK"**, чтобы выйти в контекстное меню, затем выберите **"Hang up"** ("Отбой") и подтвердите ваш выбор.

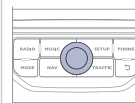

07 ЗНАКОМСТВО С ТЕЛЕФОНОМ

ПРИЕМ ТЕЛЕФОННОГО ВЫЗОВА

1

При входящем вызове раздается звонок, а на дисплее появляется сообщение.

2



Нажмите на **Yes** ("Да"), чтобы принять вызов.
Нажмите на **OK**, чтобы принять вызов.
Нажмите на **No** и подтвердите, чтобы отклонить вызов.

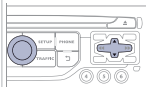

Краткое нажатие на кнопку **TEL** принимает входящий вызов.
Длительное нажатие на кнопку **TEL** отклоняет входящий вызов.



07 ЗНАКОМСТВО С ТЕЛЕФОНОМ

ДОПОЛНИТЕЛЬНЫЕ ФУНКЦИИ ТЕЛЕФОНА*

1



Во время нахождения на связи последовательными нажатиями на кнопку **MODE** ("Режим") откройте страницу настроек на дисплее телефона, затем нажатием на кнопку **"OK"** откройте меню.

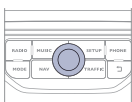
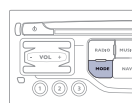

Или кратко нажмите на эту кнопку.



2a



Выберите **"Private mode"** ("Конфиденциальный режим") и подтвердите выбор, чтобы перевести разговор непосредственно на трубку телефона. Либо выберите **"Hands-free mode"** ("Режим свободные руки") и подтвердите выбор, чтобы перевести разговор на динамики автомобиля.

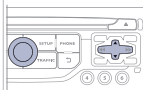

2b



Выберите **"Put call on hold"** ("Перевести в режим ожидания") и подтвердите выбор, чтобы перевести текущий вызов в режим ожидания. Либо выберите **"Resume the call"** ("Продолжить разговор"), чтобы продолжить находившийся в режиме ожидания вызов.

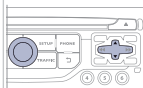

2c



Выберите **"DTMF ring tones"** ("Тональность DTMF"), чтобы воспользоваться цифровой клавиатурой для просмотра меню интерактивного голосового сервера.

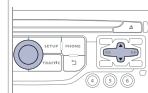

2d



Выберите **"Hang up"** ("Отбой"), чтобы завершить текущий вызов.

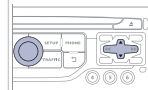







Система позволяет организовать конференцию с тремя участниками, вызвав на связь двоих из них*. Для этого нужно выбрать режим **"Conference"** ("Конференция") из меню, которое открывается нажатием на эту кнопку.



* Зависят от возможностей телефона и абонируемых услуг связи.

07 ЗНАКОМСТВО С ТЕЛЕФОНОМ

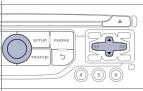
РАБОТА С СИНХРОНИЗИРОВАННЫМИ ТЕЛЕФОНАМИ

1	 Нажмите два раза на PHONE .	
2	 Выберите " Bluetooth functions " ("Функции Bluetooth").	
3	 Выберите " List of the paired peripherals " ("Перечень распознаваемых периферийных устройств") и подтвердите ваш выбор. Возможно 2 варианта работы на выбранном телефоне: - " Connect " ("Подключить") или " Disconnect " ("Отключить"), - удалить синхронизацию выбранного телефона. Также возможно удалить все синхронизации.	

НАСТРОЙКА ЗВОНКА

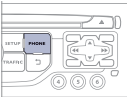
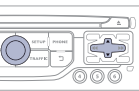
1	 Нажмите два раза на PHONE .	
2	 Выберите " Phone functions " ("Функции телефона") и подтвердите ваш выбор.	
3	 Выберите " Ring options " ("Настройки звонка") и подтвердите ваш выбор.	
4	 Вы можете настроить громкость и мелодию звонка.	
5	 Выберите " OK " и подтвердите выбор, чтобы запомнить изменения в настройках.	

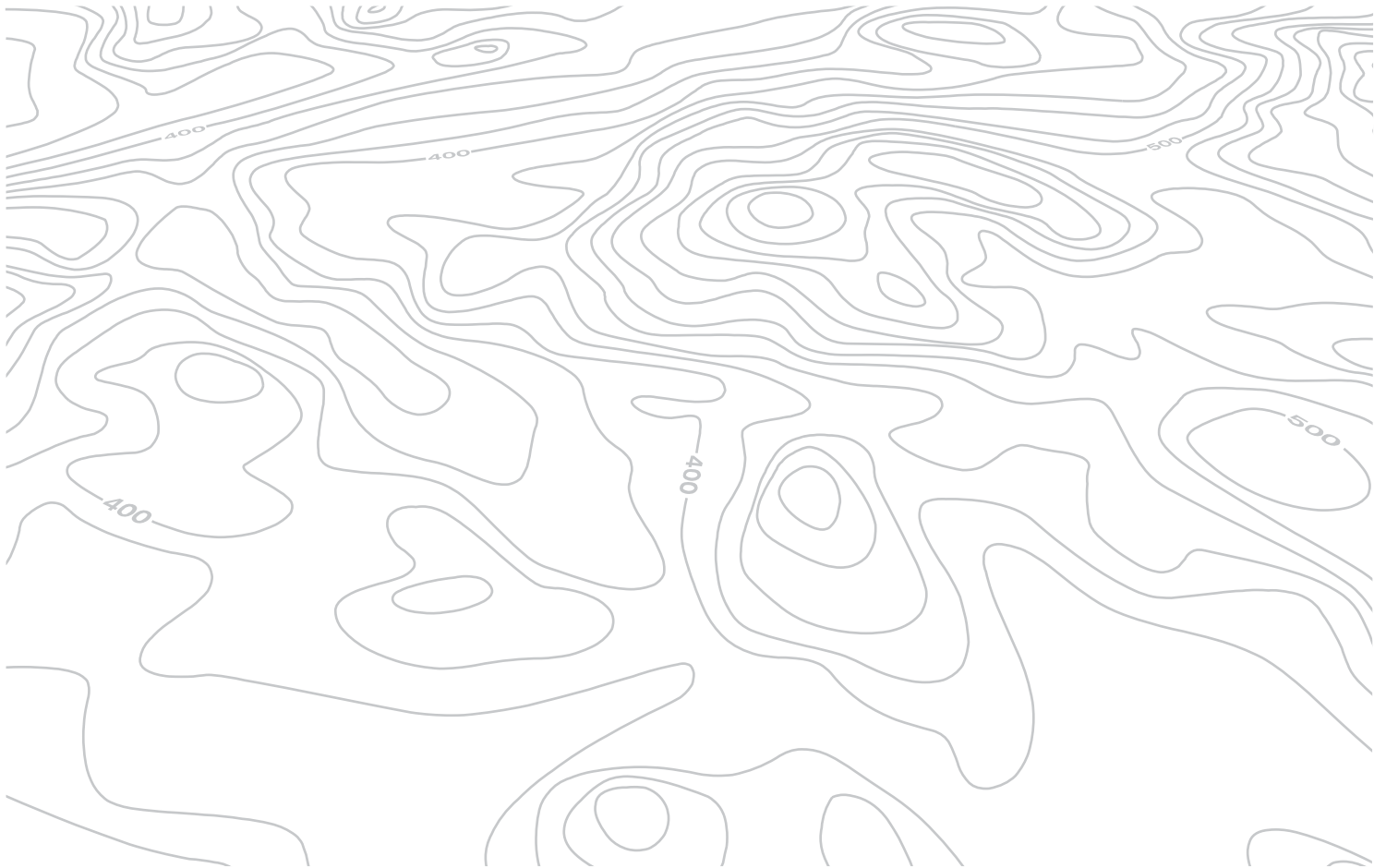

08 РАДИОПРИЕМНИК

Доступ к меню "RADIO" ("Радиоприемник")



Нажмите на RADIO ("Радиоприемник").



Нажмите на ▲ или на ▼ или воспользуйтесь ручкой для выбора предыдущей или следующей станции в перечне.

Переход от перечня к меню (влево/вправо).



ИЛИ



08 РАДИОПРИЕМНИК

СМЕНА ЧАСТОТЫ



Внешние препятствия (холмы, здания, туннели, гаражи, подземные сооружения...) способны ухудшить качество приема радиосигнала, в том числе и принимаемого в режиме отслеживания местных радиостанций, вещающих в стандарте RDS. Падение качества приема из-за помех - естественное явление, оно ни в коей мере не означает ухудшения качеств радиоприемника.

1



Нажмите на **RADIO** ("Радиоприемник") или на "OK", чтобы открыть контекстное меню.

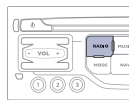

2



Выберите "Сменить частоту".

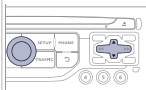

3



Выберите **AM / FM** и подтвердите выбор.

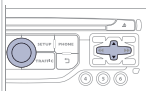

ВЫБОР РАДИОСТАНЦИИ



Качество приема обозначается количеством активных волн на этом символе.

1a



Алфавитный список радиостанций

Нажмите на **RADIO**, выберите желаемую радиостанцию и подтвердите свой выбор.

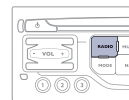

1b



Автоматический поиск в частотном диапазоне

Нажмите на «**◀**» или «**▶**», чтобы включить автоматический поиск радиостанции в нижнем или верхнем частотном диапазоне.

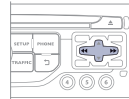

Или вращайте маховичок на рулевом колесе.

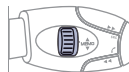

1c



Поиск радиостанции вручную

Нажимайте постепенно на **▲** или **▼** для поиска желаемой радиостанции.

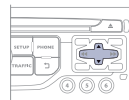

08 РАДИОПРИЕМНИК

ЗАПОМИНАНИЕ РАДИОСТАНЦИИ

1



Выбрав радиостанцию, нажмите на клавишу цифровой клавиатуры и удерживайте ее в течение 2 секунд для запоминания прослушиваемой радиостанции. Звуковой сигнал известит вас о выполнении запоминания.

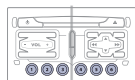

2



Нажмите на клавишу цифровой клавиатуры, чтобы активировать радиостанцию, сохраненную в памяти. Или нажмите и поверните ручку на рулевом колесе.

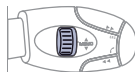
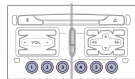

ВКЛЮЧЕНИЕ И ОТКЛЮЧЕНИЕ RDS



Если режим RDS активен, Вы сможете продолжать прослушивание станции, на которую настроены. Но может случиться и так, что вещающая в стандарте RDS станция перестанет прослушиваться, поскольку ее вещательная сеть не покрывает всей территории страны, по которой Вы проезжаете. Этим объясняется потеря радиоприема по мере продвижения в пути.

1



Нажмите на кнопку **RADIO**.

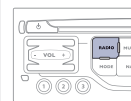

2



Выберите "**Guidance options**", затем подтвердите выбор.

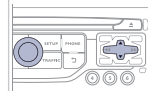

3



Выберите "**Suivi RDS**", затем подтвердите выбор.

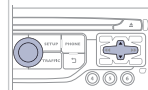

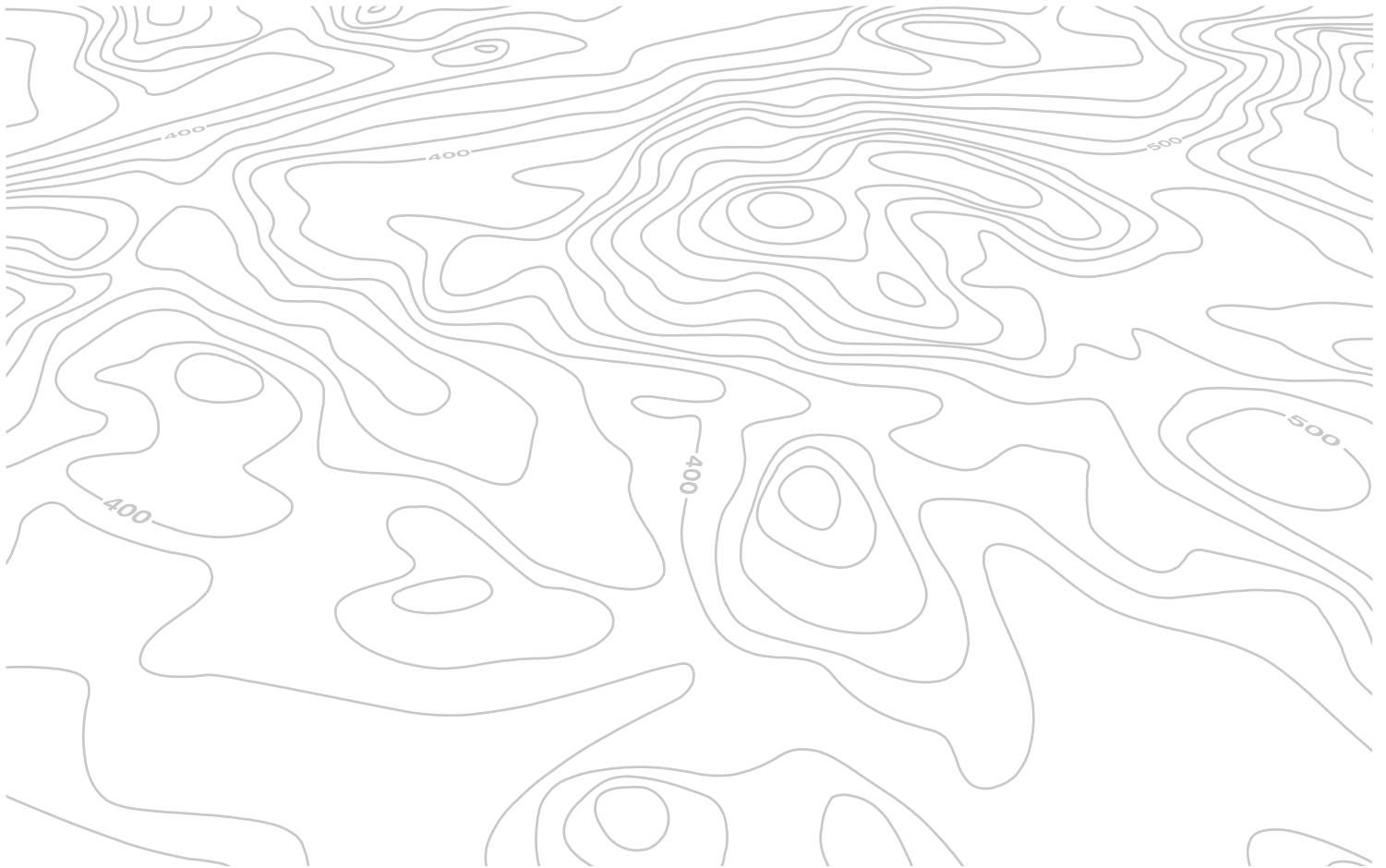

09 МУЗЫКАЛЬНЫЕ МЕДИАПЛЕЕРЫ

Доступ в меню "MUSIC MEDIA PLAYER" ("МУЗЫКАЛЬНЫЕ МЕДИАПЛЕЕРЫ")



Нажать на MUSIC ("МУЗЫКА").

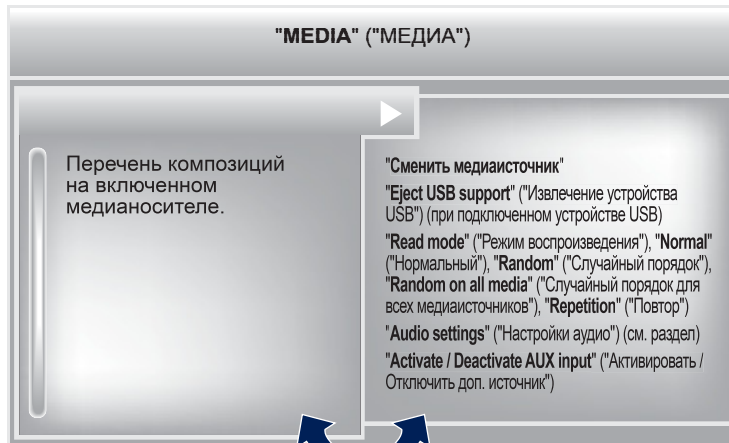

Переход от перечня к меню (влево/вправо).



или



09 МУЗЫКАЛЬНЫЕ МЕДИАПЛЕЕРЫ

CD, CD MP3, ФЛЕШ-КАРТА USB

ИНФОРМАЦИЯ И СОВЕТЫ



Магнитола читает аудиофайлы только с расширением ".wma, .aac, .flac, .ogg, .mp3" со скоростью передачи данных от 32 Кб/с до 320 Кб/с.

Кроме того, она поддерживает режим переменного битрейта VBR (Variable Bit Rate). Все остальные файлы (форматов типа .mp4, .m3u, ...) системой не проигрываются. Файлы WMA должны соответствовать типу "wma 9 standard".

Поддерживаемые частоты: 11, 22, 44 и 48 КГц.



В названиях файлов должно содержаться менее 20 знаков, среди которых не должно быть графических символов и знаков пунктуации (напр.: " " ? ; ù), которые могут помешать проигрыванию композиций и их индикации на дисплее.



Для записи в формате CDR или CDRW рекомендуется пользоваться программой, отвечающей требованиям стандарта ISO 9660 уровня 1,2 или Joliet (предпочтительней).

Проигрывание дисков, записанных в каком-либо другом формате, может оказаться невозможным или некорректным.

Записи на одном диске следует осуществлять в одной стандартной программе на минимальной скорости (не более 4x) для достижения оптимальных акустических характеристик.

Для многократных записей на одном компакт-диске рекомендуется пользоваться программой, записывающей в стандарте Joliet.



Система работает с переносными плеерами USB Mass Storage или iPod, подключенными к ней через разъем USB (кабель для них в поставку не входит). На USB-устройстве, разбитом на разделы, система распознает раздел только первого уровня.

Управление внешним плеером осуществляется с панели аудиосистемы.

Количество треков не должно превышать 2000, или по 999 треков на папку.

Если ток, потребляемый USB-устройством превысит 500 мА, в системе сработает защитный режим и она отключится.

Остальные не распознанные системой плееры следует подключать через дополнительный разъем при помощи кабеля Jack (в поставку не входит).



Флеш-карта USB должна быть отформатирована под FAT 16 или 32.



Система не наделена функцией поддержки одновременной работы плеера Apple® и флеш-карты USB.



Рекомендуется пользоваться кабелями USB фирмы Apple®, чтобы система работала надлежащим образом.

09 МУЗЫКАЛЬНЫЕ МЕДИАПЛЕЕРЫ

ИСТОЧНИКИ



Загрузите в дисковод аудиодиск с записью в формате CD, вставьте флеш-карту USB в USB разъем или подключите периферическое USB устройство к разьему USB при помощи соответствующего кабеля (в поставку не входит).

Система составляет списки композиций (в буферной памяти), на создание которых при первом включении может уйти от нескольких секунд до нескольких минут.

Если уменьшить количество немusicalных файлов и папок, можно сократить время ожидания запуска проигрывания.

Списки проигранных композиций обновляются при каждом выключении замка зажигания или подключении флеш-карты USB. При этом автомагнитола запоминает эти списки и, если они не менялись, время загрузки будет короче.

Проигрывание начинается автоматически после паузы, зависящей от емкости флеш-карты USB.



ВЫБОР ИСТОЧНИКА



Нажав на кнопку **SOURCE** на рулевом колесе возможно перейти напрямую к следующим медиа устройствам:

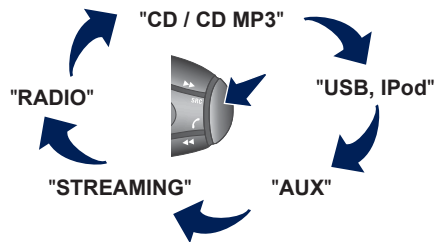

1



Нажмите на **MUSIC** для просмотра меню **"MEDIA"**.

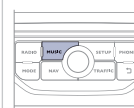

2





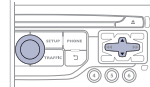







Выберите **"Following media source"** ("Следующее медиа устройство") и подтвердите.













Продолжайте нажимать столько раз, сколько понадобится, чтобы выбрать нужное медиа устройство (кроме радио, которое можно включить нажатием на кнопку **SOURCE** или **RADIO**).

09 МУЗЫКАЛЬНЫЕ МЕДИАПЛЕЕРЫ

ВЫБОР ДОРОЖКИ ДЛЯ ВОСПРОИЗВЕДЕНИЯ

Предыдущий отрывок.	 / 
Следующий отрывок.	 / 
Предыдущее меню.	
Следующее меню.	
Перемотка вперед.	Продолжительное нажатие  / 
Перемотка назад.	Продолжительное нажатие  / 
Пауза: продолжительное нажатие на SRC .	

MUSIC: Перечень отрывков и меню USB или CD	
Перемещение вверх и вниз по перечню.	 /  / 
Подтвердить, перемещаться вниз по меню.	 /  / 
Перемещаться вверх по меню.	 +  /  / 

09 МУЗЫКАЛЬНЫЕ МЕДИАПЛЕЕРЫ

ПОДКЛЮЧЕНИЕ ПЛЕЕРОВ APPLE®

1 Подключите плеер Apple® к разъему USB при помощи соответствующего кабеля (с автомобилем не поставляется). Воспроизведение начнется автоматически.

2 Настройки осуществляются через панель управления аудиосистемой.

i При проигрывании используется сортировка файлов, содержащаяся в подключенном плеере (исполнители / альбомы / жанры / плей-листы / аудиокниги / темы).

По умолчанию используется сортировка по исполнителям. Для смены сортировки нужно перейти на первый уровень меню, выбрать необходимый вид сортировки (например, плей-лист) и подтвердить, чтобы затем выбрать в меню необходимую композицию.

Режим "Shuffle tracks" ("Треки в случайном порядке") на iPod® соответствует режиму "Случайный порядок" на автомагнитоле.

Режим "Shuffle albums" ("Альбом в случайном порядке") на iPod® соответствует режиму "Все в случайном порядке" на автомагнитоле.

Режим "Shuffle tracks" ("Треки в случайном порядке") включается по умолчанию при подключении.

i Версия программного обеспечения автомагнитолы может оказаться несовместимой с поколением, к которому относится Ваш плеер Apple®.

Перечень совместимых с системой устройств и обновление программного обеспечения можно получить в торгово-сервисной сети PEUGEOT.

АУДИО СТРИМИНГ



Стриминг позволяет прослушивать аудиофайлы с телефона через автомобильные динамики.

1

Подключите свой телефон: см. гл. "СДЕЛАТЬ ЗВОНОК". Выберите профиль "**Audio**" ("Аудио") или "**All**" ("Все").

2

Если проигрывание аудиофайлов не включается автоматически, его следует включить с телефона.

Управление осуществляется либо с периферийного устройства, либо с панели автомагнитолы.



Телефон, подключенный в режиме стриминга, работает как медийный источник аудиосигнала.

На периферийном устройстве Bluetooth рекомендуется активировать режим "**Repetition**" ("Повторение").

09 МУЗЫКАЛЬНЫЕ МЕДИАПЛЕЕРЫ

ДОПОЛНИТЕЛЬНЫЙ ВХОД (AUX) АУДИОКАБЕЛЬ JACK/USB НЕ ПОСТАВЛЯЕТСЯ

1

Подключите переносное устройство (напр., плеер MP3/WMA и др.) к аудиовходу JACK или порту USB при помощи соответствующего кабеля.

2



Нажмите на **MUSIC** для показа на дисплее меню **"MUSIC"**.

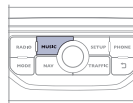

3



Выберите **"Activate / Deactivate AUX input"** ("Включить/Отключить AUX источник") и подтвердите.

Вначале отрегулируйте звук на своем переносном устройстве (установите повышенный уровень). Затем настройте звук на автомагнитоле.

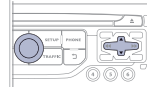

!

Управление прослушиванием записей осуществляется с переносного устройства.

10 НАСТРОЙКИ

НАСТРОЙКА ДИСПЛЕЯ

1



Нажмите на **SETUP** для отображения меню "**Configuration**" ("Конфигурация").

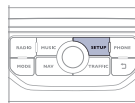

2



Выберите "**Display configuration**" ("Показать конфигурацию") и подтвердите.

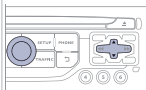

3a



Выберите "**Choose colour**" ("Смена цвета") и подтвердите для выбора цвета фона дисплея и режима отображения карты:

- дневной режим,
- ночной режим,
- автоматический выбор дневного/ночного режима в зависимости от включения фар.

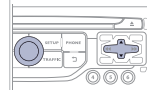

3b



Выберите "**Adjust luminosity**" ("Настройка яркости") и подтвердите для регулировки яркости дисплея. Нажмите на "**OK**" для сохранения изменений.

Настройки для дневного и ночного режимов осуществляется отдельно.

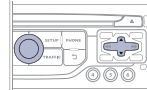

10 НАСТРОЙКИ

НАСТРОЙКА КАЛЕНДАРЯ И ЧАСОВ

1



Нажмите на **SETUP** для перехода в меню **"Configuration"** ("Настройки").

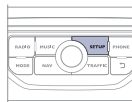

2



Выберите **"Display configuration"** ("Показать настройки") и подтвердите.

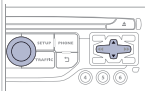

3



Выберите **"Set date and time"** ("Настройка календаря и часов") и подтвердите.

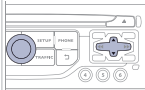

Выберите **"Синхронизировать минуты на GPS"** для автоматической настройки минут.

4



Выберите параметр, который следует настроить.

Подтвердите выбор, нажав на кнопку **OK**, затем измените следующий параметр и подтвердите его заново.

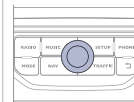

Настройте каждый параметр. Затем выберите **"OK"** на экране и подтвердите, чтобы сохранить настройки.

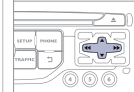

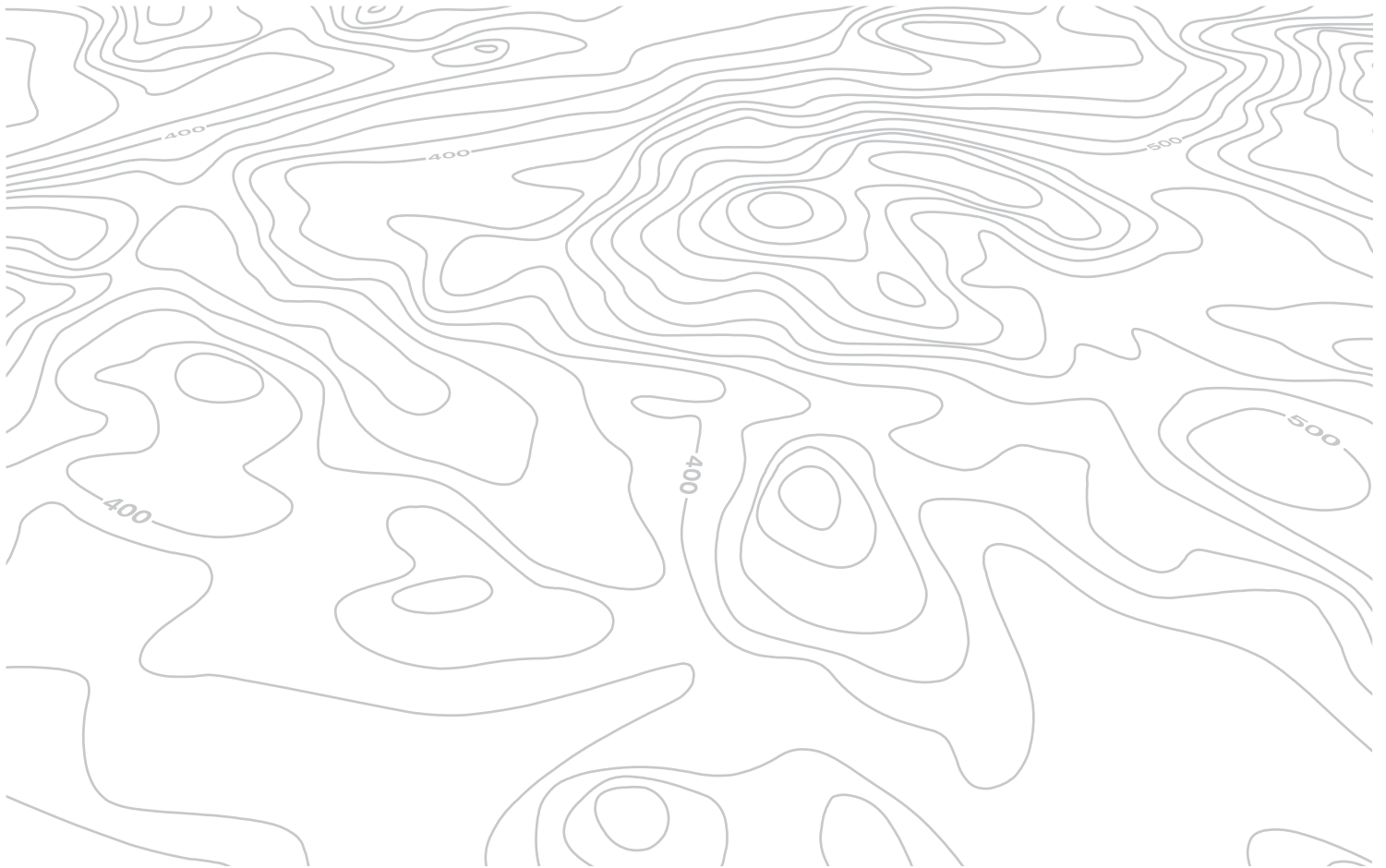

11 БОРТОВОЙ КОМПЬЮТЕР

БОРТОВОЙ КОМПЬЮТЕР

1

Нажмите несколько раз на кнопку с надписью "MODE", чтобы включить вывод информации на экран компьютера.



- Закладка "автомобиль": Автономность ("запас хода по топливу), текущий расход топлива, и остаток пробега.
- Закладка "1" (участок пути 1) и с ним: Средняя скорость, средний расход топлива и пройденное расстояние, рассчитанные по участку пути "1".
- Закладка "2" (участок пути 2) с такими же характеристиками для второго участка пути.

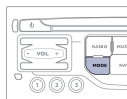

При каждом нажатии на торцевую кнопку переключателя стеклоочистителя на дисплей последовательно выводятся различные данные бортового компьютера - в зависимости от открытого окна просмотра.

НЕКОТОРЫЕ ОПРЕДЕЛЕНИЯ

i

Автономность: показывает количество километров, которое может быть еще пройдено с оставшимся в баке запасом топлива из расчета среднего расхода топлива, определенного системой по пробегу нескольких последних километров.

Этот параметр может существенно изменяться в зависимости от изменившихся условий и стиля вождения или рельефа пути.

Как только автономность составит менее 30 км, загорятся "прочерки". После дозаправки не менее 10 литров система пересчитывает параметр автономности и он вновь покажется, как только автономность превысит 100 км.

Если на движущемся автомобиле "прочерки" горят слишком долго вместо цифр, обратитесь в сервисную сеть PEUGEOT.

Текущий расход топлива: данная функция работает только при движении со скоростью выше 30 км/ч.

Средний расход топлива: это усредненное количество топлива, израсходованного с момента последнего обнуления счетчика на компьютере.

Пройденный путь: это расстояние, пройденное с момента последнего обнуления показаний бортового компьютера.

Расстояние, оставшееся до пункта назначения: это расстояние, остающееся до заданного водителем пункта назначения. Оно мгновенно подсчитывается навигационной системой, если она включена.

Средняя скорость: это скорость, подсчитанная с момента последнего обнуления показаний бортового компьютера (при включенном зажигании).

12 ЭКРАННЫЕ МЕНЮ



ОСНОВНЫЕ ФУНКЦИИ

- 1 ВЫБОР А
- 2 выбор А1
- 3 выбор А2
- 1 ВЫБОР В...

МЕНЮ "Навигация - Наведение"

- 1 Select destination
"Выбрать конечный пункт"
- 2 Enter an address
"Ввести адрес"
- 2 Directory
"Список"
- 2 GPS coordinates
"Координаты GPS" (Сохранить)
- 1 Journey leg and route
"Этапы и маршрут"
- 2 Add a stage
"Добавить этап"
- 3 Enter an address
"Ввести адрес"
- 3 Directory
"Список"

- 3 Previous destinations
"Последние конечные пункты"
- 2 Order/delete journey legs
"Упорядочить/ Удалить этапы"
- 2 Divert route
"Объездной путь"
- 2 Chosen destination
"Выбранный конечный пункт"
- 1 Guidance options
"Опции"
- 2 Define calculation criteria
"Определить критерии расчета"
- 3 Fastest route
"Самый быстрый путь"
- 3 Shortest route
"Самый короткий путь"
- 3 Distance/Time
"Компромиссный по расстоянию и времени"
- 3 With tolls
"С платными проездами"
- 3 With Ferry
"С паромами"
- 3 Traffic info
"Трансляция дорожной информации"
- 2 Set speech synthesis
"Настроить речевой информатор"
- 2 Delete last destinations
"Удалить последние конечные пункты"
- 2 Set parameters for risk areas
"Установить параметры зон риска"

- 1 Map management
"Управление картой"
- 2 Map orientation
"Ориентирование карты"
- 3 Vehicle direction
"На автомобиле"
- 3 North direction
"На Север"
- 3 Perspective view
"Вид в перспективе"
- 2 Map details
"Подробности на карте"
- 2 Move the map
"Перемещать карту"
- 2 Mapping and updating
"Картография и обновление"
- 2 Description of risk areas database
"Описание базы данных зон риска"
- 1 Stop / Restore guidance
"Остановить / Продолжить наведение"
- 2 Fastest route
"Самый быстрый путь"
- 2 Shortest route
"Самый короткий путь"
- 2 Distance/Time
"Компромиссный по расстоянию и времени"
- 2 With tolls
"С платными проездами"
- 2 With Ferry
"С паромами"
- 2 Traffic info
"Трансляция дорожной информации"

12 ЭКРАННЫЕ МЕНЮ

МЕНЮ "TRAFFIC" ("Дорожная информация")

- 1 Geographic filter
"Географический фильтр"
- 2 Retain all the messages:
"Сохранять все сообщения"
- 2 Retain the messages:
"Сохранять сообщения:"
- 3 Around the vehicle
"Вблизи автомобиля"
- 3 On the route
"По маршруту следования"
- 1 Select TMC station
"Выбрать радиостанцию TMC"
- 2 Automatic TMC
"Автоматическая настройка TMC"
- 2 Manual TMC
"Ручная настройка TMC"
- 2 List of TMC stations
"Перечень радиостанций TMC"
- 1 Display / Do not display messages
"Показывать / Не показывать сообщения"

МЕНЮ Phone ("Телефон")

- 1 Dial
"Набрать номер"
- 1 Directory of contacts
"Контакты"

- 2 Call
"Вызов"
- 2 Open
"Открыть"
- 2 Import
"Импорт"
- 2 Delete
"Удалить"
- 2 Cancel
"Отменить"
- 1 Contacts management
"Работа с контактами"
- 2 New contact
"Новый контакт"
- 2 Sort by First name/Name
"Сортировать по фамилии/имени"
- 2 Delete all contacts
"Удалить все контакты"
- 2 Import all the entries
"Импортировать все"
- 2 Synchronization options
"Синхронизация контактов"
- 3 No synchronization
"Синхронизация отсутствует"
- 3 Display telephone contacts
"Показать контакты телефона"
- 3 Display SIM card contacts
"Показать контакты SIM-карты"
- 3 Display all phone contacts
"Показать все контакты"
- 2 Contact mem. status
"Состояние памяти для контактов"

- 1 Phone functions
"Функции телефона"
- 2 Ring options
"Опции сигнала вызова"
- 2 Delete calls log
"Очистить журнал вызовов"
- 1 Bluetooth functions
"Функции Bluetooth"
- 2 List of the paired peripherals
"Перечень известного периферийного оборудования"
- 3 Connect
"Подключение"
- 3 Disconnect
"Отключение"
- 3 Delete
"Удалить"
- 3 Delete all
"Удалить все"
- 3 Cancel
"Отменить"
- 2 Peripherals search
"Поиск периферийного оборудования"
- 2 Rename radiotelephone
"Переименовать радиотелефон"
- 1 Hang up
"Отбой"

12 ЭКРАННЫЕ МЕНЮ

МЕНЮ "RADIO" ("Радио")

- 1 Change Waveband
"Сменить диапазон"
- 2 AM / FM
AM / FM
- 1 Guidance options
Дополнительные настройки навигатора
- 2 TA
TA
- 2 RDS
Вещание RDS
- 1 Audio settings
"Настройки аудиосистемы"
- 2 Equalizer
"Акустическое поле"
- 3 None
"Отсутствие"
- 3 Classical
"Классика"
- 3 Jazz
"Джаз"
- 3 Rock
"Рок"
- 3 Techno
"Техно"
- 3 Vocal
"Вокал"

- 2 Bass
"Низкие частоты"
- 2 Treble
"Высокие частоты"
- 2 Loudness
"Тонкомпенсация"
- 3 Activated / Deactivated
Включено / Выключено
- 2 Distribution
"Распределение"
- 3 Driver
"Водитель"
- 3 All passengers
"Все пассажиры"
- 2 Le-Ri balance
"Баланс левые-правые динамики"
- 2 Fr-Re balance
"Баланс передние-задние динамики"
- 2 Auto. Volume
"Автоматическая регулировка громкости"
- 3 Activated / Deactivated
Включено / Выключено
- 1 Update radio list
"Обновить перечень радиостанций"

МЕНЮ "MUSIC" ("Музыка")

- 1 Change Media
"Сменить медиаисточник"
- 2 CD
CD
- 2 BT Streaming
BT Streaming
- 2 USB/iPod
USB/iPod
- 2 AUX
AUX
- 1 Read mode
"Режим воспроизведения"
- 2 Normal
"Нормальный"
- 2 Random
"Случайный порядок"
- 2 Random on all media
"Случайный порядок для всех медиаустройств"
- 2 Repetition
"Повтор"
- 1 Audio settings
"Настройки аудиосистемы"
- 1 Activate / Deactivate AUX input
"Включение / Отключение дополнительного источника"

12 ЭКРАННЫЕ МЕНЮ

МЕНЮ "SETUP" ("Настройки")

- 1 Display configuration
"Настройка дисплея"
- 2 Choose colour
"Выбор цвета"
- 3 Harmony:
"Фон"
- 3 Cartography:
"Картография"
- 4 Day mode
"Дневной режим"
- 4 Night mode
"Ночной режим"
- 4 Auto Day/Night
"Автоматический выбор дневного/ночного режима"
- 2 Adjust luminosity
"Регулировка подсветки"
- 2 Set date and time
"Настройка даты и часов"
- 2 Select units
"Выбрать единицы измерения"
- 1 Speech synthesis setting
Параметры синтеза речи
"Голосовой информатор"
- 2 Guidance instructions volume
"Громкость подсказок навигатора"
- 2 Select male voice / Select female voice
"Выбрать мужской голос / Выбрать женский голос"

- 1 Select language
Выбрать язык
- 2 Français
Français
- 2 English
English
- 2 Italiano
Italiano
- 2 Portuguese
Portuguese
- 2 Español
Español
- 2 Deutsch
Deutsch
- 2 Nederlands
Nederlands
- 2 Turkish
Turkish
- 2 Polski
Polski
- 2 Русский
Русский

- 1 Vehicle parameters
"Параметры систем автомобиля"*
- 2 Parking assistance
"Помощь при парковке"
- 2 Operation of wipers
Работа стеклоочистителей
- 3 Engage rear wiper in REVERSE
Включ. задн. ст-очистит. с передач. З.Х.
- 2 Lighting configuration
Настройка свет. приборов
- 3 Duration of guide-me home lighting
Продолж-сть "встреч." освещения
- 3 Directional headlamps
Адаптивные фары
- 3 Mood lighting
Приглуш. свет в салоне
- 3 Daytime running lamps
Дневн. ходовые огни
- 1 Trip computer
"Бортовой компьютер"
- 2 Alert log
"Журнал оповещений"
- 2 Status of functions
"Состояние бортовых систем"

* Конфигурация зависит от модификации автомобиля.

ЧАСТО ЗАДАВАЕМЫЕ ВОПРОСЫ

В приведенной таблице собраны ответы на наиболее часто задаваемые вопросы, касающиеся работы автомагнитолы.

ВОПРОС	ОТВЕТ	ЧТО ДЕЛАТЬ
Маршрут не прокладывается.	Возможно, заданные Вами пункты наведения находятся в противоречии с условиями местности, по которой Вы проезжаете (например, система не может исключить из маршрута платную автодорогу, находясь на платной автодороге).	Проверьте пункты наведения в меню навигатора "Navigation Menu"/"Guidance options" ("Опции наведения")/"Define calculation criteria" ("Определение критериев").
Зоны риска не выводятся на экран.	Зоны риска не выбраны.	Выберите зоны риска из списка.
	Зоны риска не загружены на карту.	Скачайте зоны риска с сайта: http://peugeot.navigation.com
Звуковое предупреждение о зонах риска "Hazard zone" не работает.	Система звукового предупреждения не активирована.	Активируйте систему звукового предупреждения, открыв для этого меню "Navigation - guidance" ("Навигация-Наведение")/"Guidance options" ("Опции наведения")/"Set parameters for risk areas" ("Параметры зон риска").
Система не предлагает объездной путь.	Критерии наведения не соответствуют информации ТМС.	Выберите функцию "Traffic info" ("Информация о ситуации на дорогах") в списке критериев наведения.
Я получаю предупреждение о зоне риска "Accident-prone area", находящейся вне моего маршрута.	Кроме наведения, система сообщает обо всех зонах риска "Hazard zone", попадающих в веерную зону сканирования пространства перед автомобилем. В нее могут попасть и "Hazard zone", расположенные на близлежащих или параллельных дорогах.	Увеличьте масштаб карты зумом, чтобы точнее определить местоположение зоны "Accident-prone area". Выберите "On the route" ("На маршруте наведения"), чтобы больше не получать сообщения о зонах, расположенных вне маршрута или сократить временной интервал сообщений.

ЧАСТО ЗАДАВАЕМЫЕ ВОПРОСЫ

ВОПРОС	ОТВЕТ	ЧТО ДЕЛАТЬ
О некоторых автомобильных заторах на маршруте не сообщается в режиме реального времени.	Сразу после включения системы ей требуется несколько минут на поиск и сбор информации о ситуации на дорогах.	Дождитесь сбора полной информации о ситуации на дорогах (и появления на карте соответствующих пиктограмм).
	Фильтры настроены на слишком узкую зону.	Измените настройки географических фильтров ("Geographic filter").
	В некоторых странах принимается дорожная информация, относящаяся к ситуации только на самых крупных автомагистралях (автобанах).	Это не является неисправностью системы. Она принимает только ту информацию о ситуации на дорогах, которая имеется в эфире.
Высота над уровнем моря не показывается.	Инициализация системы GPS может занять до трех минут с момента ее включения чтобы установить прямую связь с четырьмя и более спутниками.	Необходимо дождаться полного выхода системы на рабочий режим. Убедитесь, что система связалась не менее, чем с четырьмя спутниками (длительно нажмите на клавишу "SETUP", а затем выберите "GPS coverage").
	В зависимости от топографической обстановки (туннели и т.п.) или метеорологических условий качество приема сигнала со спутника системы GPS может изменяться.	Это нормальное явление. Работа бортовой навигационной системы зависит от условий, в которых принимается сигнал GPS.
Почему мне не удается подключить свой телефон через Bluetooth?	Возможно, что функция Bluetooth телефона не активирована или аппарат "не виден".	<ul style="list-style-type: none"> - Проверьте, активирована ли функция Bluetooth на Вашем телефоне. - Проверьте, всем ли "виден" Ваш телефон.
	Функция Bluetooth Вашего телефона несовместима с системой.	Список мобильных телефонов с совместимой функцией Bluetooth имеется в нашей сети.
Звук телефона, соединенного через систему Bluetooth не слышен.	Уровень звука зависит одновременно и от системы, и от телефона.	Увеличьте уровень звука на автомагнитоле, возможно, до максимума и прибавьте громкости телефону - если понадобится.
	Окружающий шумовой фон влияет на слышимость и восприятие звука.	Снизьте влияние окружающих источников шума (закройте окна, переключите вентилятор на пониженный режим, замедлите скорость движения и т.п.).

ЧАСТО ЗАДАВАЕМЫЕ ВОПРОСЫ

ВОПРОС	ОТВЕТ	ЧТО ДЕЛАТЬ
Телефонные контакты повторяются в списке.	Опции синхронизации контактов предлагают синхронизировать контакты с SIM-карты, телефонные контакты или и те и другие контакты вместе. Во время синхронизации контактов с SIM-карты и с телефона есть вероятность повторяющихся контактов в списке.	Выберите "Display SIM card contacts" ("Показать на дисплее контакты с SIM-карты") или "Display telephone contacts" ("Показать контакты, сохраненные в телефоне").
Контакты высвечиваются не в алфавитном порядке.	Некоторые телефоны предлагают дополнительные опции. В зависимости от выбранных параметров контакты могут располагаться в особом порядке, не в алфавитном.	Изменить параметры показа на дисплее телефонного списка контактов.
Почему система не принимает SMS-сообщений?	В режиме Bluetooth передача SMS-сообщений блокируется.	
Почему компакт-диск либо систематически выбрасывается дисководом CD-плеера, либо не читается?	<p>Компакт-диск перевернут, неудобочитаем, не содержит аудиоинформации или формат записанной на нем аудиоинформации не соответствует формату, на который рассчитан CD-плеер автомагнитолы.</p> <p>CD-диск был записан в формате, не читаемом плеером.</p> <p>Компакт-диск защищен системой защиты от пиратского использования, которая не распознается CD-плеером автомагнитолы.</p>	<ul style="list-style-type: none"> - Проверьте, не перевернут ли компакт-диск в дисководе. - Проверьте состояние диска: слишком поврежденный диск читаться не будет. - Если диск записан самостоятельно, см. рекомендации в рубрике "AUDIO" ("Аудиосистема"). - CD-плеер автомагнитолы не предназначен для проигрывания дисков DVD. - Некоторые компакт-диски не будут читаться CD-плеером в связи с их низким качеством.
Время ожидания после загрузки компакт-диска CD или подключения USB-разъема может оказаться продолжительным.	При загрузке нового медианосителя система считывает с него необходимую часть информации (список произведений, наименование, исполнитель и т.д.). Этот процесс может занять от нескольких секунд до нескольких минут.	Это - нормальное явление.
Почему качество звука CD-плеера ухудшилось?	Компакт-диск поцарапан или он низкого качества.	Пользуйтесь только высококачественными компакт-дисками и храните их в надлежащих условиях.
	Настройки автомагнитолы (высокие и низкие частоты тембра, звуковое поле) неправильны.	Установите уровень высоких или низких частот тембра на 0, при этом звуковое поле не настраивайте.

ЧАСТО ЗАДАВАЕМЫЕ ВОПРОСЫ

ВОПРОС	ОТВЕТ	ЧТО ДЕЛАТЬ
Некоторые информационные символы с медиаустройства отображаются на дисплее неверно.	Аудиосистема не может правильно отобразить символы.	Используйте стандартные символы для обозначения треков и репертуарного списка.
Не происходит считывания файлов во время стриминга.	Подключенное периферийное устройство не может запустить автоматическое считывание.	Запустите считывание с периферийного устройства.
На дисплее не отображаются названия треков и время считывания во время аудиостриминга.	Bluetooth профиль не позволяет передавать данную информацию.	
Почему качество приема радиостанции постепенно ухудшается, а внесенные в память радиостанции не работают (отсутствует звук, индицируется частота 87,5 МГц...).	Автомобиль удалился на слишком большое расстояние от передатчика интересующей Вас радиостанции, либо в географической местности, где Вы находитесь, передатчики отсутствуют вообще.	Включите функцию "RDS" при помощи меню быстрых настроек, чтобы система могла проверить, есть ли в данной географической зоне более мощные радиопередатчики.
	Внешние препятствия (холмы, здания, туннели, гаражи, подземные сооружения...) способны ухудшить качество приема радиосигнала, в том числе и принимаемого в режиме отслеживания местных радиостанций, вещающих в стандарте "RDS".	
Я не нахожу радиостанции, представленные в списке принимаемых станций.	Радиоантенна либо отсутствует, либо повреждена (например, на автоматической мойке или на подземной стоянке).	Проверьте исправность антенны в сервисной сети PEUGEOT.
	Больше нет приема этой станции или у нее сменилось название.	
Название радиостанции изменилось.	Некоторые радиостанции вместо своего наименования передают иную информацию (например, название песни). Система воспринимает ее как название станции.	

ЧАСТО ЗАДАВАЕМЫЕ ВОПРОСЫ

ВОПРОС	ОТВЕТ	ЧТО ДЕЛАТЬ
При изменении настроек высоких и низких частот настройка акустического поля отключается.	Выбор акустического поля предполагает настройку высоких и низких частот. Невозможно отрегулировать один параметр без настройки другого.	Измените настройки высоких и низких частот или акустического поля, чтобы добиться желаемого звукового окружения.
При изменении акустического поля настройки высоких и низких частот устанавливаются на ноль.		
При смене настроек баланса, распределение звука не работает.	Выбор распределения должен осуществляться вместе с настройкой баланса. Невозможно отрегулировать один параметр без настройки другого.	Измените настройки баланса или распределение звука, чтобы добиться желаемого звукового окружения.
При смене распределения звука настройки баланса не работают.		
Как устранить расхождение в качестве звучания источников аудиосигнала (радиоприемника, CD-плеера и т.п.)?	Для оптимального звуковоспроизведения настройки аудиосистемы Volume, Bass, Treble, Equalizer, Loudness (громкость, низкий, высокий тембр, акустическое поле, тонкомпенсация) могут адаптироваться к различным источникам аудиосигнала, что ведет к разнице звучания при смене источника (радиоприемника, CD-плеера и т.п.).	Проверьте соответствие аудионастроек Volume, Bass, Treble, Equalizer, Loudness (громкости, низкого, высокого тембра, акустического поля, тонкомпенсации) каждому из источников. Так, регулировки всех функций в режиме AUDIO Le-Ri balance, Fr-Re balance, Treble, Bass (баланс левых и правых громкоговорителей, баланс передних и задних громкоговорителей, высокие и низкие частоты тембра) следует перевести в среднее положение, установить "Linear" ("Линейную") характеристику звукового поля, а функцию тонкомпенсации установить в положение "активирована" для CD-плеера и в положение "не активирована" для радиоприемника.

ЧАСТО ЗАДАВАЕМЫЕ ВОПРОСЫ

ВОПРОС	ОТВЕТ	ЧТО ДЕЛАТЬ
Почему через несколько минут после остановки двигателя система отключается?	Продолжительность работы системы после остановки двигателя зависит от степени заряженности аккумуляторной батареи. Отключение системы предусмотрено в ее концепции: она переходит в режим энергосбережения и отключается, чтобы не разряжать аккумуляторную батарею.	Запустите двигатель, чтобы зарядить батарею.
Начало считывания моей флеш-карты через USB-ридер очень запаздывает (задержка 2-3 минуты).	Некоторые записанные на флеш-карту файлы могут существенно задерживать доступ к ее содержимому (раз в 10 дольше, чем считывание из директории).	Удалите файлы, полученные с флеш-картой и уменьшите количество разветвлений на ней.
При подключении своего iPhone в режиме телефона к USB-ридеру я не могу одновременно прослушивать музыкальные файлы.	Когда iPhone пытается автоматически работать в режиме телефона, он принудительно включает функцию "streaming". В этом случае функция "streaming" берет верх над USB-ридером и с этого момента им воспользоваться невозможно, при этом прослушиваемая на плеере Apple® композиция в течение некоторого времени звучать не будет.	Отключите и вновь включите USB-соединение (в этом случае функция USB будет главенствовать над функцией "streaming").

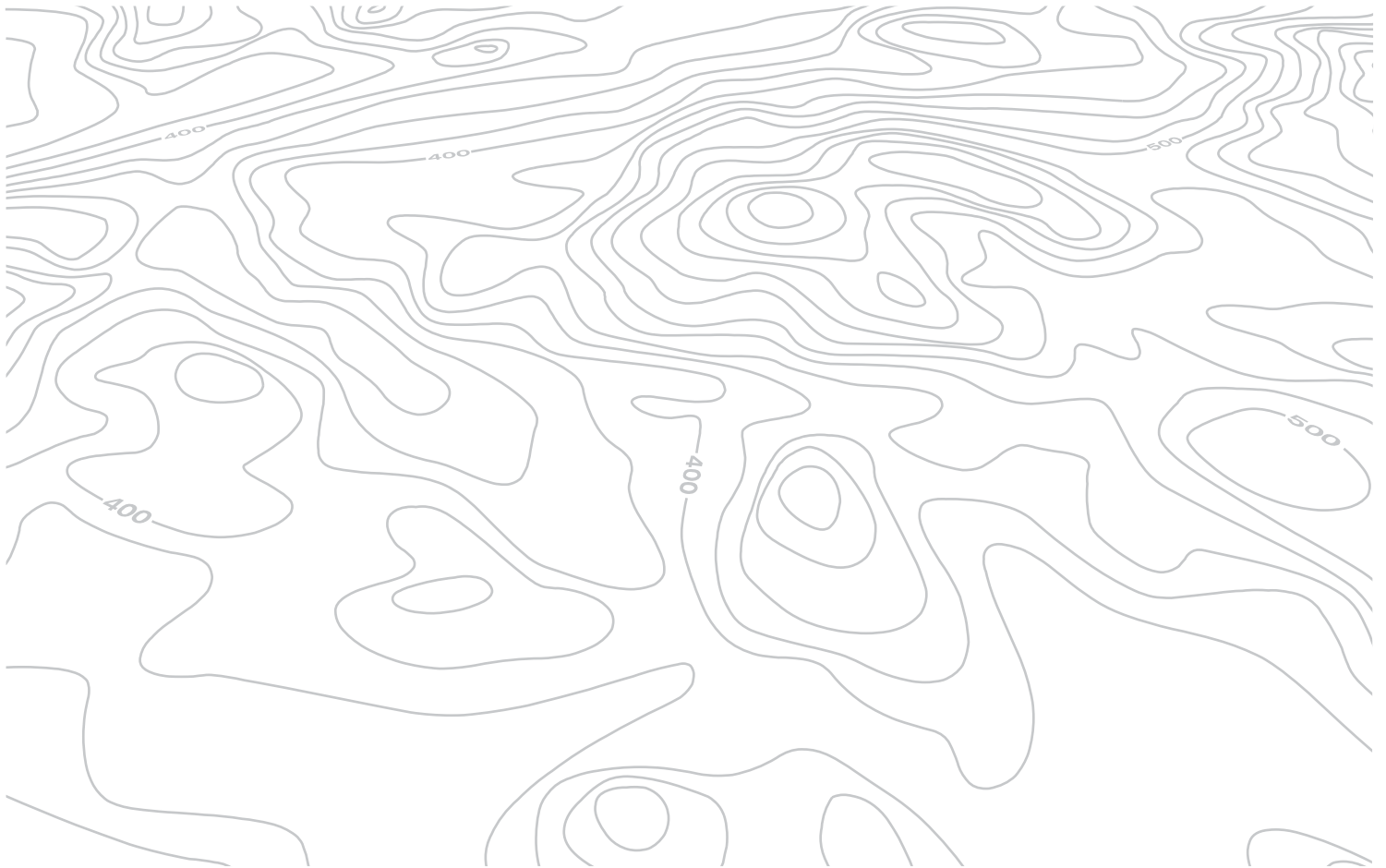

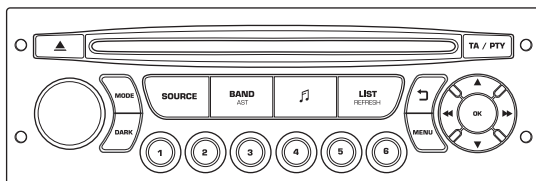

WIP Sound

АВТОМАГНИТОЛА / BLUETOOTH



Система WIP Sound настроена на работу только с Вашим автомобилем.



По соображениям безопасности, водитель должен осуществлять все операции, требующие особого внимания, на остановленном автомобиле.

В целях предупреждения ускоренного разряда аккумуляторной батареи автомагнитола может автоматически отключиться по истечении нескольких минут после остановки двигателя.

СОДЕРЖАНИЕ

01	Первое знакомство	стр.	9.64
02	Блок управления на рулевом колесе	стр.	9.65
03	Главное меню	стр.	9.66
04	Аудиосистема	стр.	9.67
05	USB-ридер - WIP Plug	стр.	9.70
06	WIP Bluetooth	стр.	9.73
07	Настройки	стр.	9.76
08	Бортовой компьютер	стр.	9.77
09	Экранное меню	стр.	9.78
	Часто задаваемые вопросы	стр.	9.83

01 ПЕРВЫЕ ШАГИ

Выбор источника аудиосигнала:

радиоприемник, аудио-CD/CD MP3, USB, вход Jack, Streaming, AUX.

Выбор частотных диапазонов FM1, FM2, FMast и AM.

Настройки аудиосистемы: баланс передних/задних и левых/правых громкоговорителей, настройка низких/высоких частот, функции тонкомпенсации и характеристик звукового поля.

Индикация перечня станций местного радиовещания.

Длительное нажатие: треки CD-диска или сборники MP3 (CD / USB).

Завершить текущее действие.

Извлечение компакт-диска CD.

Настройка индикации на дисплее:

Дата, параметры аудиосистемы, бортовой компьютер, телефон.

Включ./выключ., настройка громкости.

Кнопка DARK улучшает индикацию на дисплее в условиях ночного вождения.

1° нажатие: включается только верхняя панель.

2° нажатие: дисплей становится черным.

3° нажатие: восстанавливается стандартная индикация.

Кнопки с 1 по 6: Выбор станции из памяти.

Длительное нажатие: внесение станции в память.

Показ главного меню.

Вкл./Выкл. функции TA ("Дорожная информация").

Длительное нажатие: доступ к функции РТУ* (выбор радиопередачи по ее типу).

Автоматический поиск радиостанций в нижнем/верхнем частотном диапазоне.

Выбор предыдущей/следующей композиции на CD, MP3 или USB.

Подтвердить.

Выбор нижнего/верхнего частотного диапазона.

Выбор предыдущего/следующего плей-листа MP3.

Выбор сборника / жанра / исполнителя / предыдущего / следующего плей-листа (USB).

* Наличие в зависимости от комплектации.



02 БЛОК УПРАВЛЕНИЯ НА РУЛЕВОМ КОЛЕСЕ

Радиоприемник: выбор радиостанции из памяти в нижнем/верхнем частотном диапазоне.

USB: выбор жанра / исполнителя / сборника из классификационного списка.

Выбор предыдущего/следующего элемента меню.

Радиоприемник: автоматический поиск радиостанций в верхнем частотном диапазоне.

CD-плеер / MP3-плеер / USB: выбор следующей композиции.

CD-плеер / USB: постоянное нажатие: ускоренная прокрутка вперед.

Пропуск в списке.

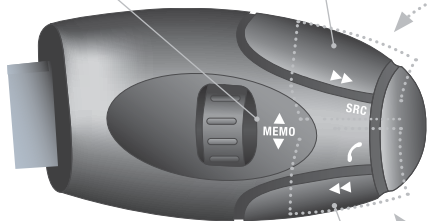

Увеличение уровня громкости.

Смена источника аудиосигнала.
Подтверждение выбора.
"Снять"/"положить" трубку.
Нажатие более 2 секунд: доступ к меню телефона.

Уменьшение уровня громкости.

Отключение звука: осуществляется одновременным нажатием на кнопки увеличения и ограничения уровня громкости.
Восстановление звука осуществляется нажатием на одну из двух кнопок регулировки уровня.

Радиоприемник: автоматический поиск радиостанций в нижнем частотном диапазоне.

CD-плеер /MP3-плеер / USB: выбор предыдущей композиции.

CD-плеер / USB: постоянное нажатие: ускоренная прокрутка назад.

Пропуск в списке.

03 ГЛАВНОЕ МЕНЮ

> МОНОХРОМНЫЙ ДИСПЛЕЙ С

ФУНКЦИИ АУДИОСИСТЕМЫ: автомагнитола, CD-плеер, USB, дополнительные настройки.

ТЕЛЕФОН: гарнитура "свободные руки", совмещение и настройка систем, управление связью.

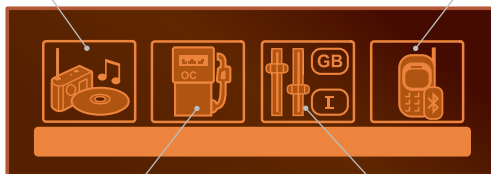

БОРТОВОЙ КОМПЬЮТЕР: ввод расстояния, контрольные лампы, сигнализаторы состояния бортовых систем.

ПЕРСОНАЛЬНЫЕ НАСТРОЙКИ И КОНФИГУРАЦИЯ: параметры систем, индикация, язык сообщений.

> МОНОХРОМНЫЙ ДИСПЛЕЙ А



Полный перечень всех меню приведен в рубрике "Экранное меню" этой главы.

04 АУДИОСИСТЕМА



РАДИОПРИЕМНИК ВЫБОР РАДИОСТАНЦИИ

1		Последовательными нажатиями на кнопку SOURCE ("Источник аудиосигнала") выделите радиоприемник.	
2		Нажмите на клавишу BAND AST для выбора одного из диапазонов: FM1, FM2, FMast, AM.	
3		Кратко нажмите на одну из кнопок, чтобы запустить режим автоматической настройки на радиостанции.	
4		Нажмите на одну из кнопок, чтобы провести настройки вручную в верхнем или нижнем диапазоне.	
		Нажмите на кнопку LIST REFRESH, чтобы ознакомиться с перечнем местных радиостанций (не более 30). Для обновления этого перечня, удерживайте нажатие на кнопку более двух секунд.	

Внешние препятствия (холмы, здания, туннели, гаражи, подземные сооружения...) способны ухудшить качество приема радиосигнала, в том числе и принимаемого в режиме отслеживания местных радиостанций, вещающих в стандарте RDS. Падение качества приема из-за помех - естественное явление, оно ни в коей мере не означает ухудшения качества радиоприемника.

RDS

1		Нажмите на клавишу MENU.	
2		Выберите AUDIO FUNCTIONS и нажмите на OK.	
3		Выберите функцию FM WAVEBAND PREFERENCES ("предпочитаемые станции FM-диапазона") и нажмите на OK.	
4		Выберите ACTIVATE FREQUENCY FOLLOWING (RDS) ("активировать режим отслеживания частоты RDS") и нажмите на OK. На дисплее появится аббревиатура RDS.	
		Включите радиоприемник и нажмите на OK чтобы активировать / отключить режим RDS.	
		Если на дисплее присутствует символ RDS, Вы сможете продолжать прослушивание станции, на которую настроены. Но может случиться и так, что вещающая в стандарте RDS станция перестанет прослушиваться, поскольку ее вещательная сеть не покрывает всей территории страны, по которой Вы проезжаете. Поэтому, в случае слабого приема, происходит переключение на региональную станцию.	

04 АУДИОСИСТЕМА

ПРОСЛУШАТЬ ДОРОЖНУЮ ИНФОРМАЦИЮ (ТА)



Функция передачи дорожной информации TA (Traffic Announcement) в первую очередь предназначена для прослушивания сообщений об опасности на дороге. Для ее активации достаточно найти радиостанцию, которая сможет транслировать такого рода информацию. Во время передачи дорожной информации все работающие в это время медиаустройства (радиоприемник, CD, ...) автоматически отключаются для трансляции дорожной информации. Возврат к работе включенных медиаустройств возобновится после окончания передачи сообщения.

1

TA / PTY



Нажмите на кнопку TA для активации или дезактивации функции передачи сообщений.

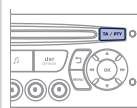

CD ПРОСЛУШИВАНИЕ КОМПАКТ-ДИСКА



В дисковод следует загружать компакт-диски только круглой формы. Некоторые системы защиты записей от пиратского использования, присутствующие на оригинальных или самостоятельно скопированных компакт-дисках, могут генерировать нарушения в работе аудиосистемы вне зависимости от качества CD-проигрывателя. Проигрывание диска или компиляции треков MP3 происходит автоматически сразу после загрузки в дисковод, не нажимая на клавишу извлечения EJECT.

1



Для прослушивания загруженного диска последовательно нажмите на клавишу SOURCE ("Источник аудиосигнала") и выберите CD-проигрыватель.

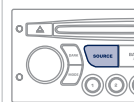

2



Нажмите на соответствующую клавишу, чтобы выбрать композицию или фрагмент.

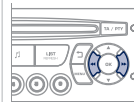

!

Нажмите на клавишу LIST REFRESH, чтобы вывести на дисплей список треков компакт-диска.

3



Задержите нажатие на соответствующую кнопку для быстрой прокрутки вперед или назад.

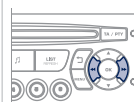

04 АУДИОСИСТЕМА

CD MP3 ПРОСЛУШИВАНИЕ КОМПИЛЯЦИИ MP3



Загрузите диск с компиляцией MP3 в дисковод. Поиск музыкальных композиций может занять от нескольких мгновений до десятков секунд, прежде чем начнется их воспроизведение.



CD-плеер может прочитать до 255 файлов MP3, записанных на одном компакт-диске в восьми директориях перечня. Для более быстрого доступа к записям на компакт-диске, рекомендуется ограничиться двумя директориями. Во время прослушивания порядок папок не соблюдается. Все файлы показаны на одном и том же уровне.

1



Для прослушивания загруженного диска последовательно нажмите на клавишу SOURCE ("Источник аудиосигнала") и выберите CD-плеер.

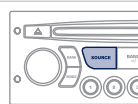

2



Нажмите на соответствующую клавишу, чтобы выбрать папку на CD-диске.

Нажмите на соответствующую клавишу, чтобы выбрать композицию на CD-диске.

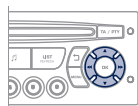

Нажмите на LIST REFRESH, чтобы просмотреть список плей-листов из компиляции MP3.

3



Для прокрутки вперед или назад нажмите и удерживайте соответствующую клавишу.

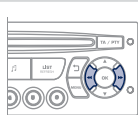

CD MP3 ИНФОРМАЦИЯ И РЕКОМЕНДАЦИИ



Формат MP3, представляющий собой аббревиатуру стандарта MPEG 1,2 & 2.5 Audio Layer 3, является программой сжатия аудиофайлов, позволяющей записать десятки музыкальных композиций на одном компакт-диске.



Для записи в формате CDR или CDRW рекомендуется пользоваться программой, отвечающей требованиям стандарта ISO 9660 уровня 1, 2 или Joliet.

Проигрывание дисков, записанных в каком-либо другом формате, может оказаться невозможным или некорректным.

Записи на одном диске следует осуществлять в одной стандартной программе на минимальной скорости (4x максимум) для достижения оптимальных акустических характеристик.

Для многократных записей на одном компакт-диске рекомендуется пользоваться программой, записывающей в стандарте Joliet.



На магнитоле допускается проигрывать файлы только с расширением ".mp3" в диапазоне 22,05 кГц или 44,1 кГц. Все остальные файлы (типа .wma, .mp4, .m3u...) системой не проигрываются.



В названиях файлов должно содержаться не более 20 знаков, среди которых не должно быть графических символов и знаков пунктуации (напр.: " ? ; ù), которые могут помешать проигрыванию композиций и их индикации на дисплее.



Чистые CD-диски не распознаются и могут повредить аппаратуру.

05 USB РИДЕР - WIP PLUG

ИСПОЛЬЗОВАНИЕ РАЗЪЕМА USB - WIP PLUG

Перечень совместимых с системой устройств и информацию о параметрах сжатия можно получить в сервисной сети PEUGEOT.

1

Данное устройство состоит из USB-порта и разъема "Jack". Файлы в аудиоформате передаются с переносного устройства - с цифрового плеера или флеш-карты USB - на WIP Sound и прослушиваются через громкоговорители автомобиля.



2

Флеш-карта USB (1.1, 1.2 и 2.0) или плеер Apple® 5-го или более нового поколения:

- флеш-карты USB должны быть отформатированы в FAT или FAT 32 (NTFS не поддерживается),
- обязателен соединительный кабель Apple®,
- навигация по списку файлов выполняется также кнопками блока управления на руле.



3

Другие плееры Apple® предыдущих поколений и устройства, использующие протокол MTP*:

- считывание только при наличии шнура Jack-Jack (не поставляется в комплекте),
- поиск по списку файлов осуществляется с переносного устройства.



ПОДКЛЮЧЕНИЕ ФЛЕШ-КАРТЫ USB

1

Вставьте флеш-карту в разъем - напрямую или через кабель. При включенной автомагнитоле флеш-карта распознается сразу. Воспроизведение начнется автоматически после короткой паузы, зависящей от памяти флеш-карты USB.

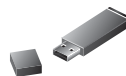

При этом распознаются файлы в форматах .mp3 (только "mpeg1 layer 3") и .wma (только "standard 9", сжатие 128 кбит/сек.).

Распознаются и некоторые форматы плей-листов (.m3u и др.).

При подключении флеш-карты, которая прослушивалась последней, ее записи воспроизводятся автоматически.

!

Система составляет плей-листы (во временном накопителе) в течение времени, зависящего от памяти флеш-карты USB.

Во время этого процесса другие функции системы остаются доступными для пользования.

Плей-листы обновляются при каждом выключении зажигания, либо при подключении устройства USB.

Во время первого подключения дорожки распределяются по папкам. Во время повторного подключения выбранная ранее система распределения файлов сохраняется.

* Наличие зависит от комплектации автомобиля.

05 USB РИДЕР - WIP PLUG

ИСПОЛЬЗОВАНИЕ РАЗЪЕМА USB - WIP PLUG

2

Нажмите и удерживайте клавишу LIST для доступа к различным классификациям. Выберите Папку / Исполнителя / Жанр / Плей-лист, нажмите на ОК для выбора классификации, затем еще раз на ОК для подтверждения выбора.



- Папки: здесь собраны все папки с аудиофайлами, считанными с внешнего носителя.
- Исполнители: поиск исполнителей по именам системе ID3 Tag, расположенным в алфавитном порядке.
- Жанр: поиск по жанрам, классифицированным в ID3 Tag.
- Плей-листы: поиск по плей-листам, сохраненным в памяти USB-устройства.

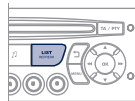

Коротко нажмите на LIST для просмотра перечня папок, выбранного ранее.



Перемещение по перечню осуществляйте при помощи кнопок "влево/вправо" и "вверх/вниз". Подтвердите свой выбор нажатием на ОК.

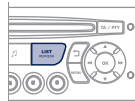

3



Нажмите на одну из этих кнопок для перехода к предыдущей / следующей дорожке воспроизводимого перечня. Удерживайте нажатой одну из кнопок для ускоренной перемотки вперед или назад.

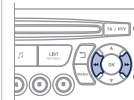

4



Нажмите на одну из этих клавиш для доступа к Жанру, Папке, Исполнителю или предыдущему / следующему отрывку в воспроизводимом перечне.

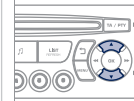

ПОДКЛЮЧЕНИЕ ПЛЕЕРОВ APPLE® ЧЕРЕЗ РАЗЪЕМ USB

1

Используемые перечни: Исполнитель, Жанр и Перечень произведений (в соответствии с информацией в Apple®). "Выбор" и "Навигация" описаны в предыдущих разделах, с 1-го по 4-й.



Не подключайте к USB-разъему жесткие диски или USB-устройства, не являющиеся аудиоборудованием. Это может вывести из строя бортовую аудиосистему.

05 USB РИДЕР - WIP PLUG

КАК ПОЛЬЗОВАТЬСЯ ДОПОЛНИТЕЛЬНЫМ ВХОДОМ (AUX)

Разъем JАСK или USB (в зависимости от комплектации автомобиля)



Дополнительный вход JАСK или USB позволяет подключить переносное устройство (MP3-плеер и т.п.).



Не подключайте одно и то же устройство одновременно через разъемы USB и JАСK.

1

Подключите переносное устройство (напр., MP3-плеер и т.п.) к разъему JАСK или USB при помощи соответствующего кабеля (он не поставляется в комплектации автомобиля).

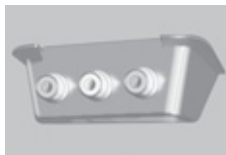

2



Последовательно нажимая на клавишу SOURCE, выберите функцию AUX.

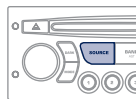

НАСТРОЙКА ГРОМКОСТИ ПЕРЕНОСНОГО УСТРОЙСТВА

1

Сначала настройте уровень громкости своего переносного устройства.



2



Затем настройте громкость своей бортовой автомагнитолы.

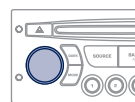

Индикация параметров и управление функциями осуществляются с переносного устройства.



06 WIP BLUETOOTH



ТЕЛЕФОН И BLUETOOTH ДИСПЛЕЙ С

(Устанавливается в зависимости от модели и модификации)

Возможности системы зависят от сети, SIM-карты и совместимости систем Bluetooth на используемых аппаратах.

Изучите в руководстве к своему телефону и узнайте у своего оператора сотовой связи, к каким услугам Вы имеете доступ.

СИНХРОНИЗАЦИЯ ТЕЛЕФОНА / ПЕРВОЕ СОЕДИНЕНИЕ



По соображениям безопасности и необходимости уделить особое внимание этому виду настроек, синхронизацию мобильного телефона Bluetooth с системой громкой связи Bluetooth автомагнитолы следует осуществлять на остановленном автомобиле, не выключая зажигания.



На сайте www.peugeot.ru имеется дополнительная информация (сведения о совместимости, помощь в настройках и т.д.).

1

Активируйте функцию Bluetooth телефона и убедитесь, что его "видят все" (конфигурация телефона).



2



Нажмите на клавишу MENU.

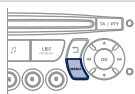

3



Выберите в меню:

- Телефон Bluetooth - Аудио
- Конфигурация Bluetooth
- Поиск Bluetooth

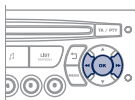

4

На экране появится сообщение о начале поиска.

5

4 первых телефона отображаются в этом окне.



Меню ТЕЛЕФОН позволяет также выбрать следующие функции: Репертуар*, Журнал звонков, Проведение синхронизации.

* При полной совместимости вашего телефона.

6

Выберите из списка телефон для подключения. Одновременно Вы можете подключить только один телефон.

7

На экране появится виртуальная клавиатура: введите код из 4 цифр (минимум 4 цифры). Подтвердите нажатием на кнопку ОК.



8

На экране выбранного телефона появится сообщение. Для синхронизации введите тот же код на другом телефоне, затем нажмите на ОК.

При неудачном вводе кода число попыток не ограничивается.



9

На экране появится сообщение об успешном проведении синхронизации.



Разрешенное автоматическое подключение возможно только после конфигурации телефона. Репертуар и журнал звонков доступны после проведения синхронизации.

06 WIP BLUETOOTH



ПРИЕМ ВХОДЯЩЕГО ЗВОНКА

- 1 Входящий вызов сопровождается телефонным звонком, а на экране дисплея панели приборов появляется сообщение.

- 2  Пользуясь кнопками, выберите закладку YES ("Да") на дисплее и подтвердите нажатием на кнопку ОК.

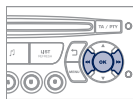

Нажмите на эту кнопку, чтобы ответить на вызов.



КАК ПОЗВОНИТЬ

- 1 Из меню "Bluetooth telephone function - Audio menu" выберите "Управление телефонными звонками", затем "Позвонить", "Журнал звонков" или "Записная книжка".

- 2 Нажмите более двух секунд на эту кнопку, чтобы открыть записную книжку и просмотреть ее, пользуясь ручкой настройки.
Или
Для набора номера воспользуйтесь клавиатурой своего телефона, остановив для этого автомобиль.



ОТКАЗ ОТ ВХОДЯЩЕГО ЗВОНКА

- 1 Во время звонка нажмите более двух секунд на эту кнопку.
Подтвердите нажатием на ОК чтобы дать звонку отбой.



06 WIP BLUETOOTH



АУДИОСИСТЕМА STREAMING AUDIO BLUETOOTH*

!

Воспроизведение по беспроводной связи музыкальных файлов с телефона с помощью аудиосистемы. Телефон должен обеспечивать работу с соответствующими системами Bluetooth (Системы A2DP / AVRCP).

1

Выполнить синхронизацию между телефоном и автомобилем. Синхронизация может быть выполнена через меню автомобильного телефона или посредством клавиатуры телефона. См. этапы с 1 по 9 на предыдущих страницах. Во время процедуры синхронизации автомобиль должен быть остановлен, а ключ находиться в замке зажигания.



2

Выберите в телефонном меню нужный номер для соединения. Аудиосистема автоматически подключится к новому синхронизированному телефону.

3



Активируйте источник streaming, нажав на кнопку SOURCE**. Прослушивание отдельных композиций возможно при помощи клавиш на лицевой панели автомагнитолы или при помощи блока управления на рулевом колесе***. Текстовая информация выводится на экран.

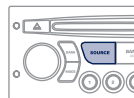











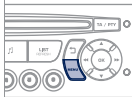

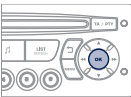

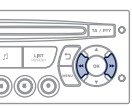
* Зависит от совместимости телефона.

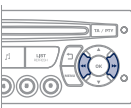
** В некоторых случаях, запуск аудиофайлов должен производиться при помощи клавиатуры.

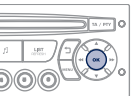
*** Если телефон поддерживает эту функцию.

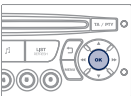
07 НАСТРОЙКИ

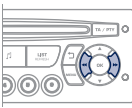
НАСТРОЙКА КАЛЕНДАРЯ И ЧАСОВ ДИСПЛЕЙ С

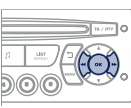
<p>1</p>  <p>Нажмите на кнопку MENU ("Меню").</p>		<p>5</p>  <p>Нажмите, чтобы подтвердить выбор.</p>	
<p>2</p>  <p>Перемещая стрелки, выберите функцию PERSONALISATION CONFIGURATION ("Персональные настройки").</p> 		<p>6</p>  <p>Перемещая стрелки, выберите функцию ADJUST THE DATE AND TIME ("Настройка календаря и часов").</p>	
<p>3</p>  <p>Нажмите, чтобы подтвердить выбор.</p>		<p>7</p>  <p>Нажмите, чтобы подтвердить выбор.</p>	
<p>4</p>  <p>Перемещая стрелки, выберите функцию DISPLAY CONFIGURATION ("Конфигурация дисплея").</p>		<p>8</p>  <p>Настройте поочередно все параметры и подтвердите нажатием на ОК. Затем выберите на дисплее закладку ОК и подтвердите выбор.</p>	

08 БОРТОВОЙ КОМПЬЮТЕР

ДИАГНОСТИКА СИСТЕМ



При каждом нажатии на торцевую кнопку выключателя стеклоочистителя последовательно индицируется информация бортового компьютера - в зависимости от дисплея.



- закладка "автомобиль", содержащая:
 - сведения об автономности, текущем расходе топлива и остатке пробега до пункта назначения,
- закладка "1" (1-й участок пробега), содержащая:
 - сведения о средней скорости пробега, среднем расходе топлива и пройденном пути на участке пробега "1",
- закладка "2" (2-й участок пробега), содержащая такую же информацию по второму участку пробега.



Установка на ноль

Выведите индикацию нужного участка пробега и нажмите на кнопку более двух секунд.

НЕКОТОРЫЕ ОПРЕДЕЛЕНИЯ

Автономность: показывает количество километров, которое может быть еще пройдено с оставшимся в баке запасом топлива из расчета среднего расхода топлива, определенного системой по пробегу нескольких последних километров.

Этот параметр может существенно изменяться в зависимости от изменившихся условий и стиля вождения или рельефа пути. Как только автономность составит менее 30 км, загорятся "прочерки". После дозаправки не менее 10 литров система пересчитывает параметр автономности и он вновь покажется, как только автономность превысит 100 км. Если на движущемся автомобиле "прочерки" горят слишком долго вместо цифр, обратитесь в сервисную сеть PEUGEOT.

Текущий расход топлива: данная функция работает только при движении со скоростью выше 30 км/ч.

Средний расход топлива: это усредненное количество топлива, израсходованного с момента последнего обнуления счетчика на компьютере.

Пройденный путь: это расстояние, пройденное с момента последнего обнуления показаний бортового компьютера.

Расстояние, оставшееся до пункта назначения: это расстояние, остающееся до заданного водителем пункта назначения. Оно мгновенно подсчитывается навигационной системой, если она включена.

Средняя скорость: это скорость, подсчитанная с момента последнего обнуления показаний бортового компьютера (при включенном зажигании).

09 ЭКРАННЫЕ МЕНЮ

01:17 20°
27 МАИ 2013

МОНОХРОМНЫЙ ДИСПЛЕЙ А



ОСНОВНАЯ ФУНКЦИЯ

- 1
- 2 ВЫБОР А
- 3
- 3 ВЫБОР А1
- 3 ВЫБОР А2
- 2 ВЫБОР В...

- 1 RADIO-CD
РАДИО-CD
- 2 RDS SEARCH
СЛЕЖЕНИЕ RDS
- 2 REG MODE
РЕЖИМ REG
- 2 CD REPEAT
ПОВТОР CD
- 2 RANDOM PLAY
СЛУЧ. ПОРЯДОК

- 1 VEHICLE CONFIG
КОНФИГ. АВТОМОБ.*
- 2 REV WIPE ACT
ОЧ-ЛЬ З/СТЕКЛА, З/ХОД
- 2 GUIDE LAMPS
СВЕТ. ДОРОЖКА

* Параметры могут различаться в зависимости от варианта исполнения автомобиля.

- 1 OPTIONS
ДОПОЛНИТЕЛЬНЫЕ ВОМОЖНОСТИ
- 2 DIAGNOSTICS
ДИАГНОСТИКА
- 3 CONSULT
ОБРАТИТЬСЯ ЗА КОНСУЛЬТАЦИЕЙ
- 3 ABANDON
ВЫЙТИ

09 ЭКРАННЫЕ МЕНЮ

01:17 20°
27 MAY 2013

1 UNITS
ЕД. ИЗМЕРЕНИЯ

2 TEMPERATURE: °CELSIUS / °FAHRENHEIT
ТЕМПЕРАТУРА: °C (ПО ЦЕЛЬСИУ) / °F (ПО ФАРЕНГЕЙТУ)

2 FUEL CONSUMPTION: KM/L - L/100 - MPG
РАСХОД ТОПЛИВА: КМ/Л - Л/100 - MPG

1 DISPLAY ADJUST
НАСТРОЙКА ДИСПЛЕЯ

2 YEAR
ГОД

2 MONTH
МЕСЯЦ

2 DATE
ДЕНЬ

2 HOUR
ЧАСЫ

2 MINUTES
МИНУТЫ

2 12 H/24 H MODE
ИНДИКАЦИЯ 12 Ч/24 Ч

1 LANGUAGE
ЯЗЫКИ

2 FRANCAIS
ФРАНЦУЗСКИЙ

2 ITALIANO
ИТАЛЬЯНСКИЙ

2 NEDERLANDS
НИДЕРЛАНДСКИЙ

2 PORTUGUES
ПОРТУГАЛЬСКИЙ

2 PORTUGUES-BRASIL
ПОРТУГАЛЬСКИЙ (БРАЗИЛ. ДИАЛЕКТ)

2 DEUTSCH
НЕМЕЦКИЙ

2 ENGLISH
АНГЛИЙСКИЙ

2 ESPANOL
ИСПАНСКИЙ

09 ЭКРАННЫЕ МЕНЮ



МОНОХРОМНЫЙ ДИСПЛЕЙ С



Нажмите на кнопку ОК для доступа в меню на экране дисплея:



РАДИО

- 1 activate / deactivate RDS
включить / выключить RDS
- 1 activate / deactivate REG mode
включить / выключить режим REG
- 1 activate / deactivate radiotext
включить / выключить радиотекст

CD / CD MP3

- 1 activate / deactivate Intro
включить / выключить "Intro"
- 1 activate / deactivate track repeat (the entire current CD for CD, the entire current folder for MP3 CD)
включить / выключить повторение треков (всего компакт-диска в формате CD; всего текущего списка, если это CD MP3)
- 1 activate / deactivate random play (the entire current CD for CD, the entire current folder for MP3 CD)
включить / отключить произвольное воспроизведение (всего компакт-диска в формате CD; всего текущего списка, если это CD MP3)

USB

- 1 activate / deactivate track repeat (of the current folder / artist / genre / playlist)
включить / отключить повторение треков (списка / исполнителя / жанра / текущего плей-листа)
- 1 activate / deactivate random play (of the current folder / artist / genre / playlist)
включить / отключить произвольное воспроизведение (списка / исполнителя / жанра / текущего плей-листа)

09 ЭКРАННЫЕ МЕНЮ



МОНОХРОМНЫЙ ДИСПЛЕЙ С

При нажатии на кнопку MENU на дисплей выводятся:



1 AUDIO FUNCTIONS ФУНКЦИИ АУДИОСИСТЕМЫ

2 FM BAND PREFERENCES ПРЕДПОЧТЕНИЯ В ДИАПАЗОНЕ FM

3 alternative frequencies (RDS)
отслеживание частоты (RDS)

4 activate / deactivate
активировать / отключить

3 regional mode (REG)
слежение за местными станциями (REG)

4 activate / deactivate
активировать / отключить

3 radio-text information (RDXTX)
показ радиотекста (RDXTX)

4 activate / deactivate
активировать / отключить

2 PLAY MODES РЕЖИМЫ СЧИТЫВАНИЯ ИНФОРМАЦИИ

3 album repeat (RPT)
повтор альбома (RPT)

4 activate / deactivate
активировать / отключить

3 track random play (RDM)
прослушивание в произвольном порядке (RDM)

4 activate / deactivate
активировать / отключить



1 TRIP COMPUTER БОРТОВОЙ КОМПЬЮТЕР

2 ENTER DISTANCE TO DESTINATION ВНЕСЕНИЕ ПАРАМЕТРА РАССТОЯНИЯ

3 Distance: x miles
Расстояние: x км

2 ALERT LOG ЖУРНАЛ ЗАПИСИ СБОЕВ

3 Diagnostics
Диагностика систем автомобиля

2 STATUS OF THE FUNCTIONS СОСТОЯНИЕ СИСТЕМ*

3 Functions activated or deactivated
Активные и неактивные системы

* Параметры могут различаться в зависимости от варианта исполнения автомобиля.

09 ЭКРАННЫЕ МЕНЮ



PERSONALISATION-CONFIGURATION ПЕРСОНАЛЬНЫЕ НАСТРОЙКИ И КОНФИГУРАЦИЯ

- 1
- 2 **DEFINE THE VEHICLE PARAMETERS
ОПРЕДЕЛИТЬ ПАРАМЕТРЫ СИСТЕМ АВТОМОБИЛЯ***
- 2 **DISPLAY CONFIGURATION
НАСТРОЙКИ ДИСПЛЕЯ**
 - 3 **video brightness adjustment
настройка яркости видео**
 - 4 normal video
видео норм. режим
 - 4 inverse video
видео переключение
 - 4 brightness (- +) adjustment
настройка яркости (- +)
 - 3 **date and time adjustment
настройка календаря и часов**
 - 4 day/month/year adjustment
настройка день/месяц/год
 - 4 hour/minute adjustment
настройка час/мин
 - 4 choice of 12 h / 24 h mode
индикация 12 ч/24 ч
 - 3 **choice of units
выбор единиц измерения**
 - 4 l/100 km - mpg - km/l
 - 4 л/100 км - мпг - км/л
 - 4 °Celsius / °Fahrenheit
 - 4 °C (по Цельсию) / F° (по Фаренгейту)
- 2 **CHOICE OF LANGUAGE
ВЫБОР ЯЗЫКА**



BLUETOOTH TELEPHONE ТЕЛЕФОН BLUETOOTH

- 1
- 2 **BLUETOOTH CONFIGURATION
СИНХРОНИЗАЦИЯ BLUETOOTH**
 - 3 **Connect/Disconnect a device
Подключить / Отключить устройство**
 - 3 **Telephone function
Функция "Телефон"**
 - 3 **Audio Streaming function
Функция "Audio Streaming"**
 - 4 Consult the paired device
Проверить наличие второго аппарата
 - 4 Delete a paired device
Удалить второй аппарат
 - 4 Perform a Bluetooth search
Выполнить поиск Bluetooth
- 2 **CALL
ВЫЗОВ**
 - 3 **Calls list
Журнал звонков**
 - 4 Directory
Перечень
- 2 **MANAGE THE TELEPHONE CALL
УПРАВЛЕНИЕ ТЕЛЕФОННЫМ ВЫЗОВОМ**
 - 3 **Terminate the current call
Завершить телефонный разговор**
 - 3 **Activate private mode
Активировать конфиденциальный режим**

* Параметры могут различаться в зависимости от варианта исполнения автомобиля.

ЧАСТО ЗАДАВАЕМЫЕ ВОПРОСЫ

ВОПРОС	ОТВЕТ	ЧТО ДЕЛАТЬ
<p>Как устранить расхождение в качестве звучания источников аудиосигнала (радиоприемника, CD-плеера...)?</p>	<p>Для оптимального звуковоспроизведения настройки аудиосистемы (громкость, тембр, акустическое поле, тонкомпенсация) могут адаптироваться к различным источникам аудиосигнала, что ведет к разнице звучания при смене источника (радиоприемника, CD-плеера...).</p>	<p>Проверьте соответствие аудионастроек (громкости, тембра, акустического поля, тонкомпенсации) каждому из источников. Так, регулировки всех функций в режиме AUDIO (высокие и низкие частоты тембра, баланс передних и задних громкоговорителей, баланс левых и правых громкоговорителей) следует перевести в среднее положение, установить "плоскую" характеристику звукового поля, а функцию тонкомпенсации установить в положение "активирована" для CD-плеера и в положение "не активирована" для радиоприемника.</p>
<p>Почему компакт-диск либо систематически выбрасывается дисководом CD-плеера, либо не читается?</p>	<p>Компакт-диск перевернут, неудобочитаем, не содержит аудиоинформации или формат записанной на нем аудиоинформации не соответствует формату, на который рассчитан CD-плеер автомагнитолы.</p> <p>Компакт-диск защищен системой защиты от пиратского использования, которая не распознается CD-плеером автомагнитолы.</p>	<ul style="list-style-type: none"> - Проверьте, не перевернут ли компакт-диск в дисковом. - Проверьте состояние диска: слишком поврежденный диск читаться не будет. - Если диск записан самостоятельно, см. рекомендации в разделе "Аудиосистема". - CD-плеер автомагнитолы не предназначен для проигрывания дисков DVD. - Некоторые компакт-диски не будут читаться CD-плеером в связи с их низким качеством.
<p>На экране появляется сообщение "Ошибка периферийного оборудования, подключаемого к разъему USB". Соединение с Bluetooth разорвано.</p>	<p>Недостаточный уровень заряда аккумуляторной батареи периферийного устройства.</p> <p>Флеш-карта USB не распознается.</p> <p>Поврежденная флеш-карта.</p>	<p>Требуется подзарядка аккумуляторной батареи периферийного оборудования.</p> <p>Отформатируйте флеш-карту.</p>
<p>Почему качество звука CD-плеера ухудшилось?</p>	<p>Компакт-диск поцарапан или он низкого качества.</p> <p>Настройки автомагнитолы (высокие и низкие частоты тембра, звуковое поле) неправильны.</p>	<p>Пользуйтесь только высококачественными компакт-дисками и храните их в надлежащих условиях.</p> <p>Установите уровень высоких или низких частот тембра на 0, при этом звуковое поле не настраивайте.</p>

ВОПРОС	ОТВЕТ	ЧТО ДЕЛАТЬ
Почему внесенные в память радиостанции не работают (отсутствует звук, индицируется частота 87,5 МГц...)?	Неправильно выбран частотный диапазон.	Нажимая на клавишу BAND AST, найдите диапазон (AM, FM1, FM2, FMAST), в котором вещают внесенные в память станции.
Символ дорожной информации (ТА) индицируется. Почему информация не поступает?	Станция, на которую настроен радиоприемник, не участвует в региональной сети, передающей дорожную информацию.	Настройтесь на ту станцию, которая передает новостные сводки о ситуации на дорогах.
Почему качество приема радиостанции постепенно ухудшается, а внесенные в память радиостанции не работают (отсутствует звук, индицируется частота 87,5 МГц...).	Автомобиль отдалился на слишком большое расстояние от передатчика интересующей Вас радиостанции, либо в географической местности, где Вы находитесь, передатчики отсутствуют вообще.	Включите функцию RDS, чтобы система могла проверить, есть ли в данной географической зоне более мощные радиопередатчики.
	Внешние препятствия (холмы, здания, туннели, гаражи, подземные сооружения...) способны ухудшить качество приема радиосигнала, в том числе и принимаемого в режиме отслеживания местных радиостанций, вещающих в стандарте RDS.	Падение качества приема из-за помех - естественное явление, оно ни в коей мере не означает ухудшения качеств радиоприемника.
	Радиоантенна либо отсутствует, либо повреждена (например, на автоматической мойке или на подземной стоянке).	Проверьте исправность антенны в сервисной сети PEUGEOT.
Почему звук прерывается на одну-две секунды в режиме радиоприема?	В моменты прерывания звука система RDS производит поиск другой частоты, которая позволила бы улучшить качество приема радиостанции.	Отключите функцию RDS если звук прерывается слишком часто и всегда на одном и том же участке дороги.
Почему через несколько минут после остановки двигателя работающая автомагнитола отключается?	Продолжительность работы автомагнитолы после остановки двигателя зависит от степени заряженности аккумуляторной батареи. Отключение автомагнитолы предусмотрено концепцией системы: она переходит в режим энергосбережения и отключается, чтобы не разряжать аккумуляторную батарею.	Запустите двигатель, чтобы зарядить батарею.
Что означает сообщение на дисплее "перегрев аудиосистемы"?	Чтобы защитить аппаратуру от перегрева в случае чрезмерного повышения температуры окружающей среды, в автомагнитоле автоматически включается термозащитный режим, который либо понижает уровень громкости, либо блокирует работу CD-плеера.	Выключите на несколько минут аудиосистему, чтобы дать ей остыть.

ВНЕШНЕЕ ОБОРУДОВАНИЕ АВТОМОБИЛЯ

Дополнительное оборудование	103
Багажные брусья на крыше	77

Задние фонари, указатели поворотов	48-49, 125-126
Третий стоп-сигнал	127
Замена ламп в задних фонарях	126-127
Грузовое отделение, открывание	17, 26
Двери, дверь задка	22-25

Открывающаяся секция крыши	24
Аварийное отпирание замка	25

Фонарь освещения номерного знака	127
Запасное колесо, домкрат, замена колеса, инструменты	117-121

Давление воздуха в шинах	140
Буксировка автомобиля	102-103, 133
Буксировка прицепа	102-103
Помощь при парковке задним ходом	82-83

Габаритные размеры	134-138
Габаритные размеры платформы с кабиной	138



Тормозная система, тормозные колодки	81, 109, 111
Система экстренного торможения	84
Системы ABS и REF	84
Системы ASR и ESC	85
Система "Grip control"	86-87
Шины, давление воздуха в шинах	140
Система контроля давления в шинах	36
Цепи противоскольжения	122

Пульт дистанционного управления	17-18
Замена элемента питания, программирование	18
Ключ	17
Запуск	46
Система помощи при трогании на подъеме	47
Центральный замок	17, 26
Запирание отпирание грузового отделения	17, 26

Щетки стеклоочистителя	132
Зеркала заднего вида	78-79
Боковой повторитель указателя поворота	125

Передние фары, противотуманные фары, указатели поворотов	48-49, 124-125
Корректор угла наклона световых пучков фар	50
Замена ламп в передних световых приборах	123-125
Омыватель фар	52, 110
Зимняя заслонка	121

Передние двери	20
Дверь боковая сдвижная	21
Ключ	17
Открывание капота	106

Крышка заливной горловины, топливный бак	113-114
Отключение топливopодачи, прокачка дизельной топливной системы	114

Оборудование места водителя

ОБОРУДОВАНИЕ МЕСТА ВОДИТЕЛЯ

Панель приборов, дисплеи, контрольные приборы	27-28
Контрольные лампы и сигнализаторы	29-34
Индикаторы, датчики уровня	35, 37-38
Настройка часов на панели приборов	28
Регулятор подсветки панели приборов	38
Индикатор смены передач	39-40

Блок переключателей световых приборов	48-50
Автоматическое включение световых приборов	49-50
Противотуманные фары	49
Дневные ходовые огни на светодиодах LED	49

Регулятор скорости	53-55
Ограничитель скорости	56-58

Система ESC	85
Помощь при парковке	82-83
Электрические зеркала	78
Корректор угла наклона световых пучков фар	50
Система "стоп-старт"	43-45

Блоки предохранителей панели приборов и салона	128-130
Открывание капота	106

Стояночный, ручной тормоз	81
---------------------------	----



Переключатель режимов стеклоочистителя	51-52
Автоматический стеклоочиститель	51
Омыватели стекол / омыватели фар	52, 110
Бортовой компьютер	Раздел 9

Замок зажигания	46
-----------------	----

Коробка передач	39
-----------------	----

Подрулевое управление автоматической коробкой передач	Раздел 9
--	----------

Регулировка положения рулевого колеса	42
Звуковой сигнал	81



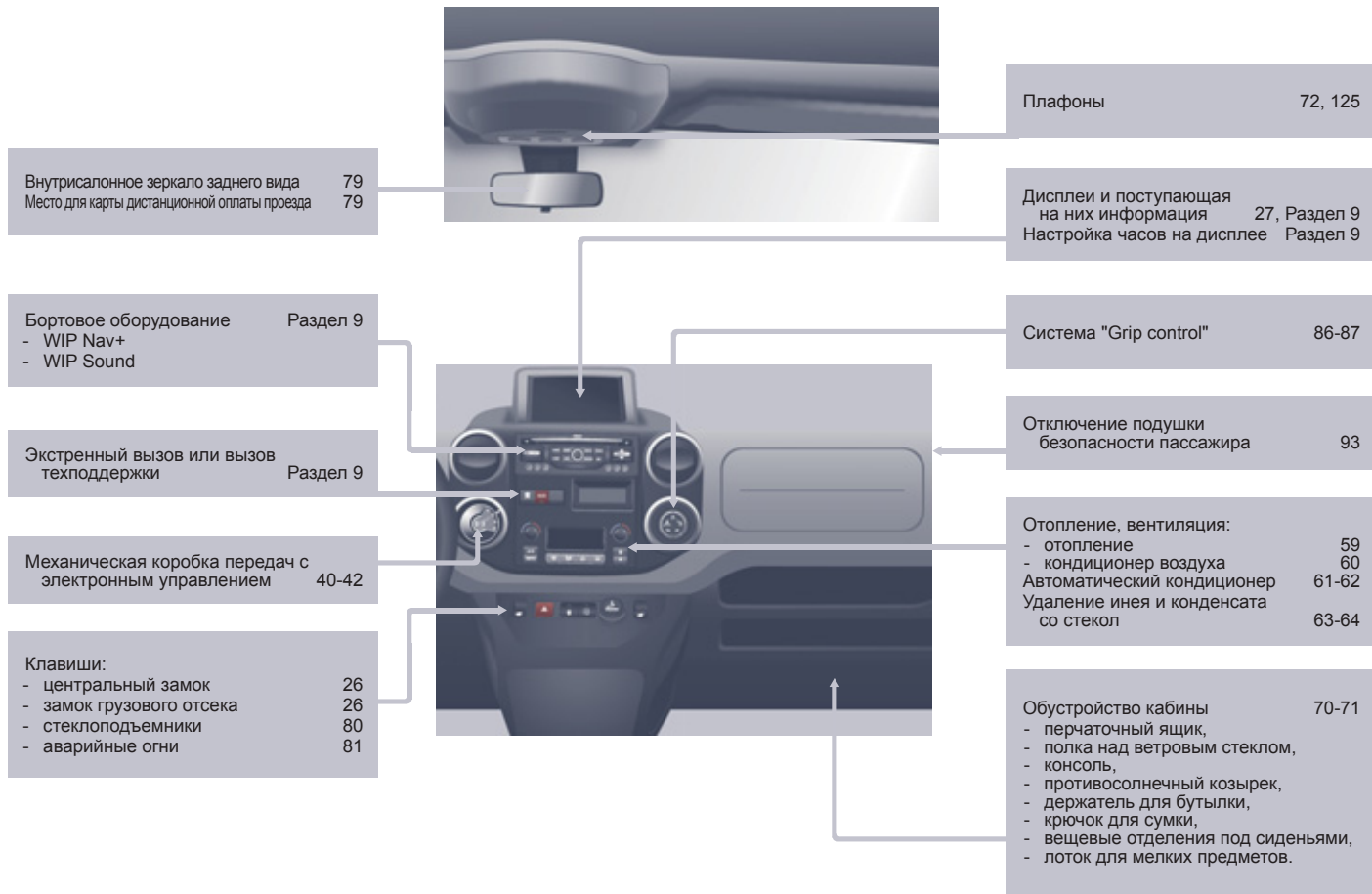

ОБОРУДОВАНИЕ САЛОНА

144

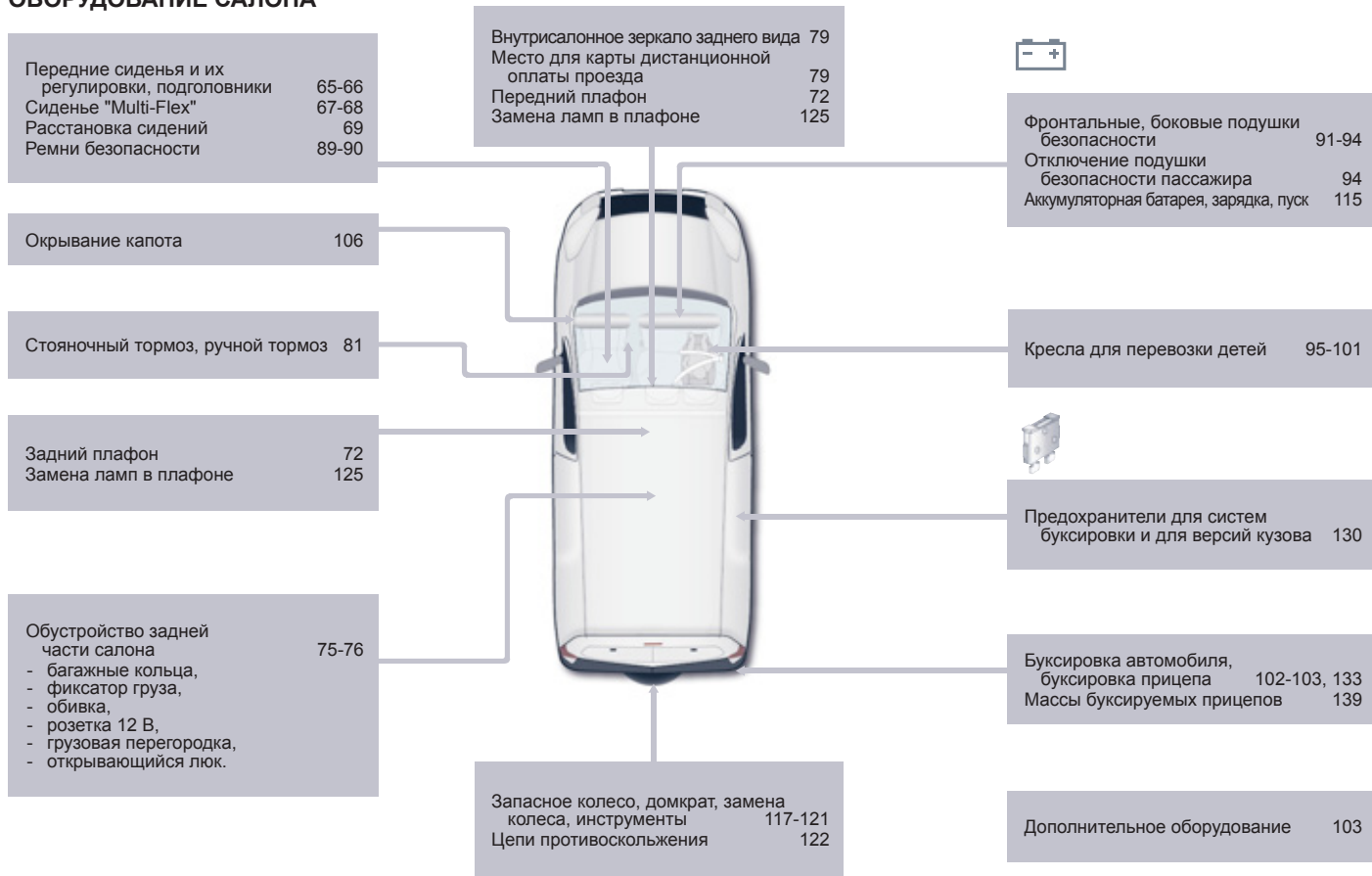

ТЕХНИЧЕСКИЕ ХАРАКТЕРИСТИКИ И ОБСЛУЖИВАНИЕ АВТОМОБИЛЯ

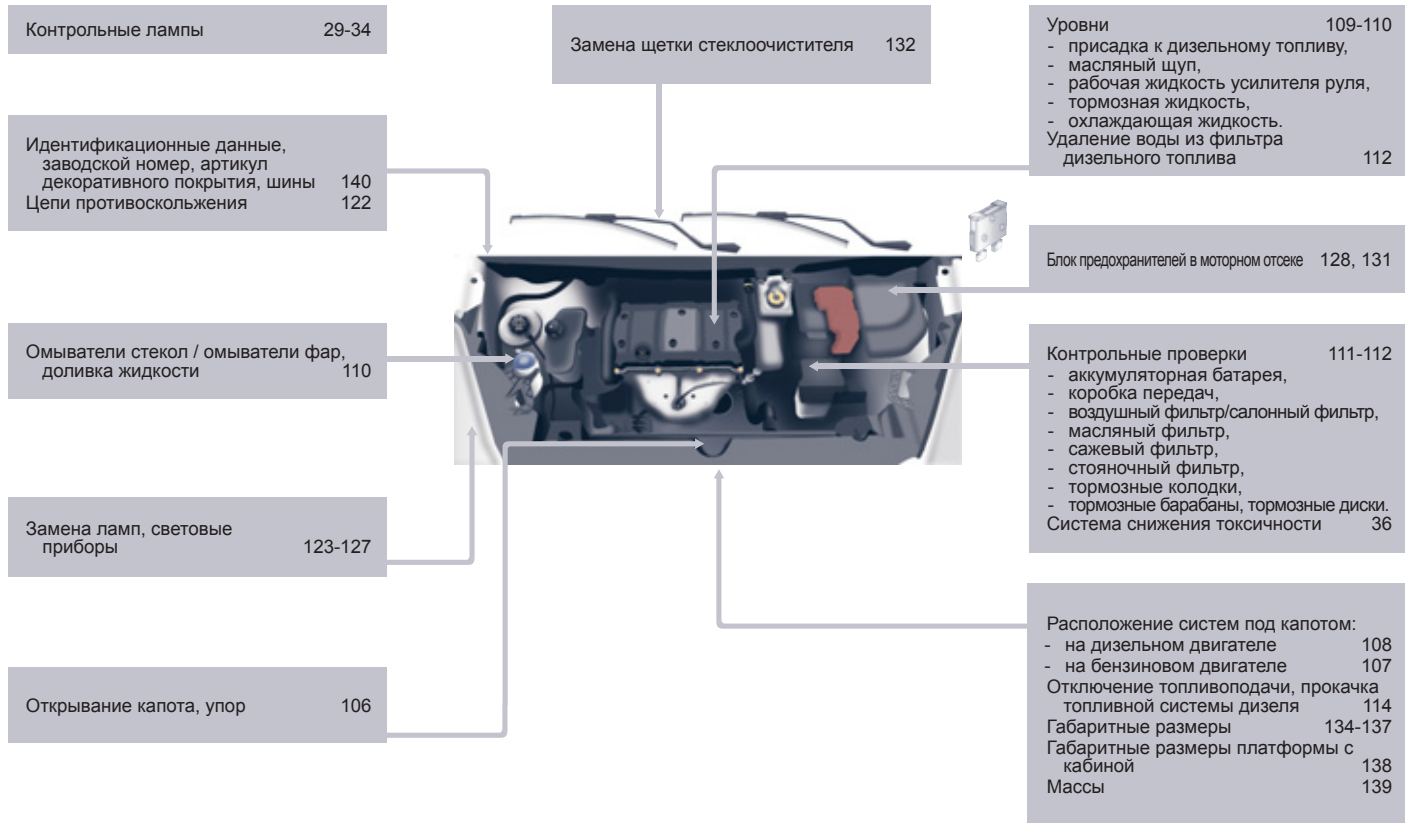



A	
A/C	Кондиционер воздуха
ABS	ABS
AIRBAG	Подушка безопасности
AIRBAG PASS	Подушка безопасности пассажира
AM	Диапазон радиоволн AM
AUTO	АВТО - автоматический режим работы системы
AUX	AUX - вход для внешнего аудиоустройства
B	
BAND	Диапазон радиоволн
BLUETOOTH	Технология BLUETOOTH, обеспечивающая беспроводное соединение малой мощности между мобильными устройствами
C	
C (Celsius)	°C - температура в градусах по шкале Цельсия
CD	CD - компакт-диск
CHARGE MAXI*	МАКС. НАГРУЗКА* - максимальный вес, который выдерживает полка
CHECK	CHECK - режим самодиагностики бортовых систем автомобиля
CLASSIQUE	Музыкальный жанр: классическая музыка
CRUISE	Круиз-контроль - устройство, поддерживающее постоянную скорость автомобиля, автоматически прибавляя её при снижении заданного водителем скоростного режима и уменьшая её при увеличении без участия водителя.
CRYSTAL SYMPHONY	Музыкальный жанр: "кристальная симфония"
D	
DAB	DAB - цифровое звуковое радиовещание высокого качества
DX	Настройка радиоприемника на самые слабые и удаленные радиостанции.
E	
ECO	ЭКО - экологичное и экономичное вождение

F	
FAP	Сажевый фильтр - предназначен для снижения выброса сажевых частиц в атмосферу с отработавшими газами
FM	Диапазон радиоволн FM
H	
HI	Микроклимат: максимальная температура воздуха в салоне
I	
INFO	INFO - меню "Информация", служащее для просмотра и настройки функций отдельных систем автомобиля
INT	Интерьер
J	
JAZZ-BLUES	Музыкальный жанр: джаз-блюз
JUNGLE FANTASY	Музыкальный жанр: джангл-фэнтэзи
K	
KG	Кг - килограмм
KM	Км - километр
KM/H	Км/ч - единица измерения скорости
L	
L (Litre)	Л - литр
L/KM	Л/КМ - расход топлива в литрах на 1 км пробега
LIMIT	Ограничитель скорости
LO	LO - нормальная скорость работы стеклоочистителя
M	
MAX	МАКС. - максимум
MEDIA	Медиаустройства
MEM	Системная память
MIN	МИН. - минимум
Min	Мин. - минуты
MODE	РЕЖИМ - режим, в котором работает система
MONO	МОНО - работа аудиосистемы в монофоническом режиме

гlossарий

M	
MP3	MP3 - популярный формат цифрового кодирования звуковой информации
MUSIC	МУЗЫКА
MUTE	MUTE - режим, в котором звук отключается и переводится в "спящий" режим
N	
NAV	НАВИГАТОР
O	
ODO	Одометр
OFF	OFF - выключено
OK	OK - подтверждение произведенного действия
ON	ON - включено
P	
PASSENGER AIRBAG	Подушка безопасности пассажира
PAUSE	ПАУЗА - приостановка действия или работы системы
PHONE	ТЕЛЕФОН
PM	Пополудни
POP/ROCK	Музыкальный жанр: поп/рок
POWER (HY)	Мощность гибридного привода
P/S	ГУР -гидроусилитель руля
PTY	PTY - функция поиска радиостанции по типу программы
R	
RADIO	Радиоприемник
RDM	Воспроизведение файлов в случайном порядке
RDS	RDS - многоцелевой стандарт, предназначенный для передачи информационных сообщений по каналам ЧМ-радиовещания в диапазоне УКВ
REAR (HY)	Подача воздуха к задним сиденьям
REST	Восстановить настройки по умолчанию
ROLLOVER PROTECTION	Защитные дуги для защиты привязанных ремнями безопасности водителя и пассажиров в случае опрокидывания автомобиля в ДТП
RPT	Повторить

S	
S (Seconde)	Секунда
START	Старт - системная команда на пуск двигателя
STOP	Стоп - системная команда на останов двигателя
STOP and START SYSTEM	Система "стоп-старт" - предназначена для экономии топлива, снижения вредных выбросов и шума за счет сокращения времени работы двигателя на холостом ходу
T	
TA	TA - радиосообщения о дорожном движении
TECHNO	Музыкальный жанр: "техно"
TMC	TMC - информация о транспортных потоках и метеорологических условиях на дорогах
TOP	БЕРХ
TOP TETHER	TOP TETHER - торговая марка устройства для крепления детских кресел
TRIP	Выбор источника информации для бортового компьютера
TWIN AIRBAG	Сдвоенные боковые подушки безопасности
U	
URBAN RYTHMIK	Музыкальный жанр: "ритмик-урбан"
V	
V (Volt)	В - Вольт
VOCALE	Вокал, голос
VSC	VSC - система динамической стабилизации
W/X/Y	
WD (4WD-2WD)	WD (4WD-2WD) - колесная формула автомобиля: 4x4; 4x2;
ZERO EMISSION (HY)	Нулевой выхлоп (на гибридном приводе)
ZEV (HY)	Гибридный автомобиль с нулевым выхлопом

В настоящем руководстве представлено все оборудование, которым могут комплектоваться автомобили данной модели.

На Вашем автомобиле установлена часть оборудования, описанного в руководстве - в зависимости от варианта исполнения, уровня комплектации и характеристик автомобиля, предназначенных для страны, в которую он поставляется.

Описания и рисунки даны без принятия на себя каких-либо обязательств. Компания PEUGEOT оставляет за собой право вносить изменения в свои модели и их оборудование, не указывая их в настоящем руководстве.

Данное руководство является неотъемлемой частью Вашего автомобиля. Не забудьте передать его новому владельцу при перепродаже автомобиля.

Компания PEUGEOT свидетельствует, что, во исполнение Правил Европейского Сообщества (Директива ЕЭС 2000/53) в части, касающейся вышедших из употребления транспортных средств, она отвечает предписанным этим документом задачам, и что в производстве реализуемой ею продукции используются материалы вторичной переработки.

Перепечатка и перевод руководства в полном объеме или его части без письменного разрешения компании PEUGEOT запрещены.

Конструкцией элементов задней части кузова автомобиля предусмотрена защита от выбросов грязи.

Отпечатано в России
Russe



PEUGEOT

Automobiles PEUGEOT - Siège Social : 75, avenue de la Grande-Armée 75016 PARIS

Tél. 33 (0)1 40 66 55 11 - Fax 33 (0)1 40 66 54 14

Adresse postale : Automobiles PEUGEOT B.P. 01 75761 PARIS cedex 16 - Adresse Internet : <http://www.peugeot.com>

Société Anonyme au capital de 171 284 850 Euros - R.C.S. PARIS B 552 144 503. SIRET 552 144 503 00018. APE 341 Z

