

РУКОВОДСТВО ПО ЭКСПЛУАТАЦИИ



PEUGEOT RCZ





Руководство по эксплуатации на сайте

Руководство по эксплуатации своего автомобиля Вы можете найти на сайте PEUGEOT в рубрике "Личный кабинет".

Изучая руководство по эксплуатации в режиме онлайн, Вы также можете просмотреть последние информационные выпуски, разнесенные по страницам соответствующих моделей и определяемые по этой пиктограмме:



Обращаем Ваше внимание на следующую особенность ремонта и обслуживания автомобиля:

Установка на автомобиль любого электрооборудования или дополнительного электроприбора, не имеющего артикула в Каталоге сертифицированной продукции компании "Автомобили PEUGEOT", может вывести из строя Вашу бортовую электронную систему. Будем признательны, если Вы примете во внимание эту особенность и рекомендуем обратиться к нашему официальному дилеру, чтобы ознакомиться со всей номенклатурой изделий и дополнительного оборудования из Каталога сертифицированной продукции PEUGEOT.

 Если в Вашей стране на странице фирмы нет доступа к рубрике "Личный кабинет", свое руководство по эксплуатации Вы можете найти в интернете на сайте <http://public.servicebox.peugeot.com>.

Выберите:

- > интерактивную ссылку "Бортовая документация" на главной странице (регистрация не требуется),
- > язык,
- > тип кузова,
- > дату издания, соответствующую дате первой регистрации автомобиля.

На сайте откроется ваше руководство по эксплуатации в том же издании.

ДОБРО ПОЖАЛОВАТЬ!

Благодарим Вас за выбор PEUGEOT RCZ - автомобиля, символизирующего доверие, увлеченность и вдохновение.

Данное Руководство позволит Вам освоиться со своим автомобилем так, чтобы Вы могли полностью использовать все его возможности в любой жизненной ситуации.

В начале брошюры дано содержание Руководства, за которым следуют начальные сведения об автомобиле, облегчающие первое ознакомление с ним. Подробная информация об автомобиле - описание систем обеспечения комфорта, безопасности и управления, а также различные сведения практического характера, изложены в последующих разделах Руководства так, чтобы Вы смогли по достоинству оценить свой автомобиль и эффективно пользоваться им.

Наличие на Вашем автомобиле оборудования, представленного в настоящем Руководстве, зависит от его уровня комплектации, версии, модификации и особенностей условий эксплуатации в стране, для которой он предназначен.

ЭКСПЛИКАЦИЯ



ВНИМАНИЕ:

знак, которым отмечены предупреждения об опасности, с которой Вы должны считаться, чтобы не нанести ущерб себе или кому-либо другому и избежать риска повредить автомобиль.



ДЛЯ СВЕДЕНИЯ:

знак, которым отмечены дополнительные рекомендации по улучшению эксплуатации автомобиля.



ЗАЩИТА ОКРУЖАЮЩЕЙ СРЕДЫ:

знак, которым отмечены рекомендации по сохранению окружающей среды.



СМ. СТРАНИЦУ:

знак, отсылающий Вас к страницам с более подробным описанием функции.

КРАТКОЕ ЗНАКОМСТВО С АВТОМОБИЛЕМ**4-19****ЭКО-ВОЖДЕНИЕ****20-21****1/ КОНТРОЛЬНЫЕ ПРИБОРЫ, ИНДИКАТОРЫ И СИГНАЛИЗАТОРЫ****22-51**

Комбинации приборов	22	Кнопки на панели приборов	37	Монохромный дисплей C (WIP Sound)	42
Контрольные лампы	26	Часы	38	Складной цветной дисплей WIP Nav+	46
Контрольные приборы	33	Бортовой компьютер	39	Складной цветной дисплей (WIP Com 3D)	48

2/ ДВЕРИ, ОКНА, КРЫШКИ**52-64**

Ключ с дистанционным управлением	52	Стеклоподъемники	59	Багажное отделение	64
Охранная сигнализация	56	Двери	61		

3/ СИСТЕМЫ ОБЕСПЕЧЕНИЯ КОМФОРТА**65-89**

Передние сиденья	65	Автоматический двухзонный кондиционер воздуха	76	Оборудование салона	82
Регулировка положения рулевого колеса	69	Обдув и обогрев заднего стекла	78	Передний подлокотник	85
Зеркала заднего вида	70	Плафон	79	Оборудование багажного отделения	88
Задние сиденья	73	Приглушенное освещение салона	80		
Вентиляция	74				

4/ ОБЕСПЕЧЕНИЕ ОБЗОРА**90-101**

Переключатель световых приборов	90	Корректировка фар	96	Автоматическая работа стеклоочистителя	100
Светодиодные фонари	93	Адаптивные фары	97		
Автоматическое включение световых приборов	94	Переключатель режимов стеклоочистителя	98		

5/ СИСТЕМЫ БЕЗОПАСНОСТИ**102-126**

Указатели поворотов	102	Бортовая система контроля давления воздуха в шинах	103	Антикрыло с переменным углом атаки	109
Аварийная световая сигнализация	102	Системы оптимизации торможения	105	Ремни безопасности	111
Вызов технической или неотложной помощи	103	Системы управления динамикой автомобиля в поворотах	106	Подушки безопасности	114
Звуковой сигнал	103	Активный капот	108	Детские кресла	119

6/ВОЖДЕНИЕ АВТОМОБИЛЯ **127-144**

Противоугонное устройство - Замок зажигания	127	Индикатор выбора передач	131	Помощь при парковке	142
Стояночный тормоз	128	Автоматическая коробка передач	132		
Помощь при трогании на уклоне	129	Ограничитель скорости	136		
Механическая коробка передач	130	Регулятор скорости	139		

7/ТЕКУЩИЕ ПРОВЕРКИ **145-155**

Топливный бак	146	Дизельный двигатель	150	Контрольные проверки	154
Капот	148	Если топливо в баке закончилось (на дизельной модификации)	151		
Бензиновые двигатели	149	Проверка уровней	152		

8/ПРАКТИЧЕСКИЕ СОВЕТЫ ПО ЭКСПЛУАТАЦИИ И ОБСЛУЖИВАНИЮ **156-194**

Комплект принадлежностей для временного устранения прокола в шине	156	Режим энергосбережения	170	Буксировка прицепа	189
Замена колеса	163	Аккумуляторная батарея	171	Чистка и уход за автомобилем	191
Цели противоскольжения	168	Замена лампы	173	Дополнительное оборудование	193
Замена щетки стеклоочистителя	169	Замена электрического предохранителя	180		
		Буксировка автомобиля	187		

9/ТЕХНИЧЕСКИЕ ХАРАКТЕРИСТИКИ **195-200**

Бензиновые двигатели	195	Дизельные двигатели	197	Габаритные размеры	199
Массы для бензиновых модификаций	196	Массы для дизельной модификации	198	Идентификационные данные	200

10/АУДИОСИСТЕМА И ТЕЛЕМАТИКА **201-320**

Экстренная или техническая помощь	201	WIP Com 3D	205	WIP Sound	303
		WIP Nav+	249		

АЛФАВИТНЫЙ УКАЗАТЕЛЬ **321-325****ВИЗУАЛЬНЫЙ ПОИСК** **326-332**

НАРУЖНОЕ ОБОРУДОВАНИЕ

1. Подсветка автомобиля при подходе водителя

Включение наружных и внутренних световых приборов с некоторого расстояния при помощи пульта дистанционного управления облегчит Вам отыскание автомобиля и подход к нему в сумерках.

▶ 80

2. Адаптивные фары

Адаптивные фары с автоматической подсветкой поворота служат для улучшения видимости при прохождении виражей.

▶ 97

! Алюминиевые арки

Эти арки не следует протирать сухой тряпкой с абразивом. Пользуйтесь губкой и мыльной водой.

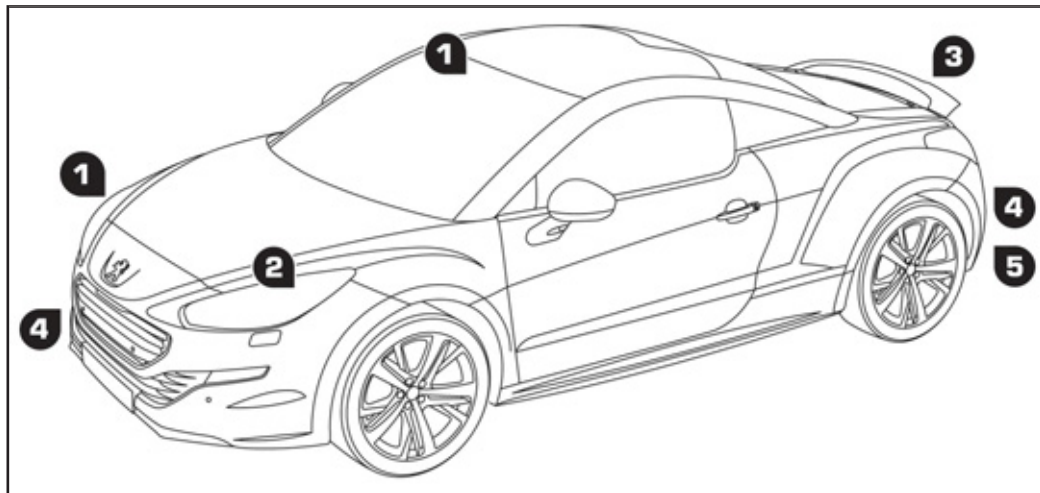

3. Подвижное антикрыло

Этот элемент способствует улучшению аэродинамических характеристик автомобиля.

▶ 109

4. Помощь при парковке передним и задним ходом

Эта система служит для предупреждения водителя о препятствиях на пути автомобиля во время маневрирования передним и задним ходом.

▶ 142

5. Комплект принадлежностей для временного устранения прокола в шине

В комплект входит компрессор и картридж с герметиком для временной заделки прокола в шине.

▶ 156

ОТКРЫВАЮЩИЕСЯ ЭЛЕМЕНТЫ КУЗОВА

КЛЮЧ С ПУЛЬТОМ ДИСТАНЦИОННОГО УПРАВЛЕНИЯ

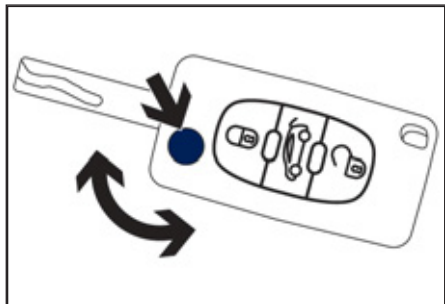

Раскрывание ключа / Складывание ключа (сначала нажать, затем - раскрыть или сложить).



Запирание без суперблокировки (одно нажатие; загораются указатели поворотов).

или



Супер-блокировка автомобиля (два нажатия подряд; загораются указатели поворотов).



Отпирание и приоткрытие крышки багажника (удерживайте нажатие более двух секунд).



Полное или выборочное отпирание замков (быстро мигают указатели поворотов).



52

ДИСТАНЦИОННОЕ ВКЛЮЧЕНИЕ СВЕТОВЫХ ПРИБОРОВ

В случае определения датчиком слабой освещенности дистанционное включение фар ближнего света и стояночных огней облегчит вам отыскание автомобиля и подход к нему.



81

Также загораются световые приборы салона - плафоны, подсветка порогов и подножек.



80

БАГАЖНОЕ ОТДЕЛЕНИЕ

Если автомобиль заперт



1. Отпирание и приоткрытие крышки багажника.
2. Открывание крышки багажника.

Если автомобиль не заперт

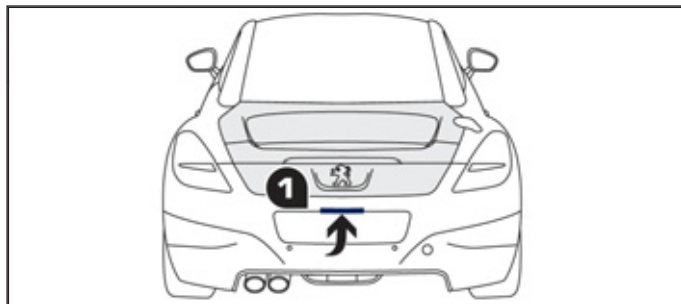

1. Приоткрытие крышки багажника.
2. Открывание крышки багажника.

ТОПЛИВНЫЙ БАК

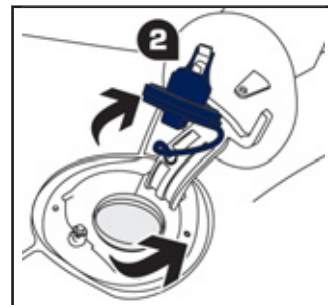
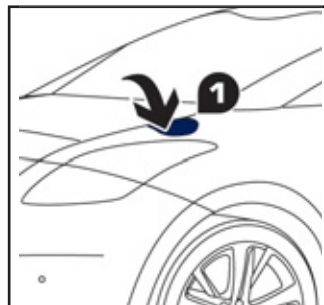

Для доступа к крышке топливного бака необходимо отпереть автомобиль.

1. Открывание лючка горловины топливного бака нажатием на его задний край.
2. Отворачивание и снятие крышки с бака и убиране на крючок с тыльной стороны лючка.

Емкость топливного бака: около 55 литров.

ОБОРУДОВАНИЕ И ПРИНАДЛЕЖНОСТИ САЛОНА

1. Приглушенный свет в салоне

Этот слегка ослабленный свет улучшает визуальный комфорт в салоне в случае слабого общего освещения.



80

2. Аудиосистема и система телематики

Сюда входит самое современное оборудование: система WIP Sound, совместимая с форматом MP3, WIP Nav+ или WIP Com 3D с цветным складным монитором 16/9, аудиосистема JBL, разъемы для подключения дополнительного оборудования.

WIP Com 3D



205

WIP Nav+



249

WIP Sound



303



PEUGEOT "Techno TEP"

Для ухода за этой поверхностью не следует пользоваться растворителем или чистящим составом с сухой тряпкой. Сначала удалите пыль, а затем воспользуйтесь мягкой ветошью с подмыленной водой. Протрите насухо другим лоскутом мягкой ветоши.

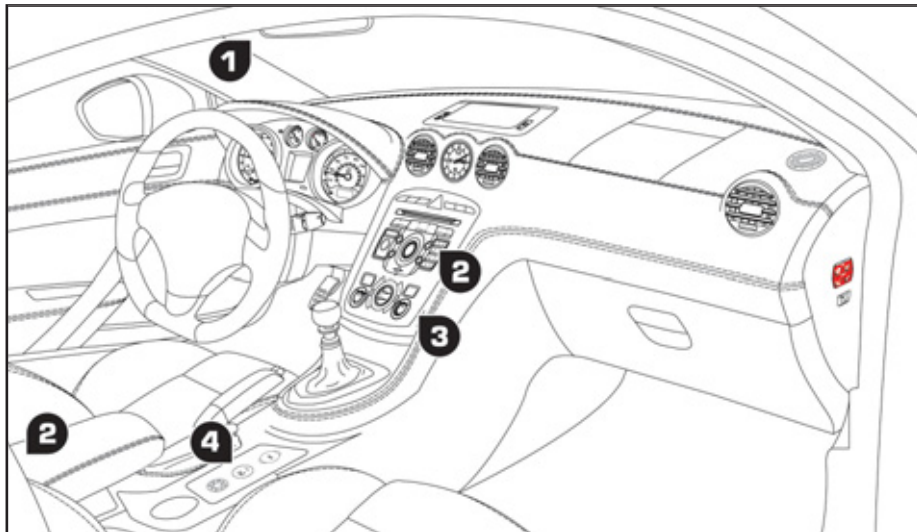

3. Двухзонный автоматический кондиционер воздуха

Такой кондиционер позволяет разделять микроклимат в зоне водителя и переднего пассажира. Заданный пользователем уровень климатического комфорта будет автоматически поддерживаться системой независимо от внешних погодных условий.



76

4. Подвижное антикрыло

Система управления антикрылом работает автоматически, но ей можно управлять вручную при помощи регулятора на центральной консоли.



109

ОБОРУДОВАНИЕ МЕСТА ВОДИТЕЛЯ

1. Выключатели регулятора / ограничителя скорости.
2. Рукоятка механизма регулирования рулевой колонки.
3. Переключатели световых приборов и указателей поворотов.
4. Панель приборов.
5. Место расположения подушки безопасности водителя.
Звуковой сигнал.
6. Рычаг переключения передач.
7. Стояночный тормоз.
8. Рукоятка механизма отпирания замка капота.
9. Блок предохранителей.
10. Ручной корректор угла наклона фар.
11. Боковая вентиляционная решетка с регулируемой заслонкой.
12. Громкоговоритель (твитер).

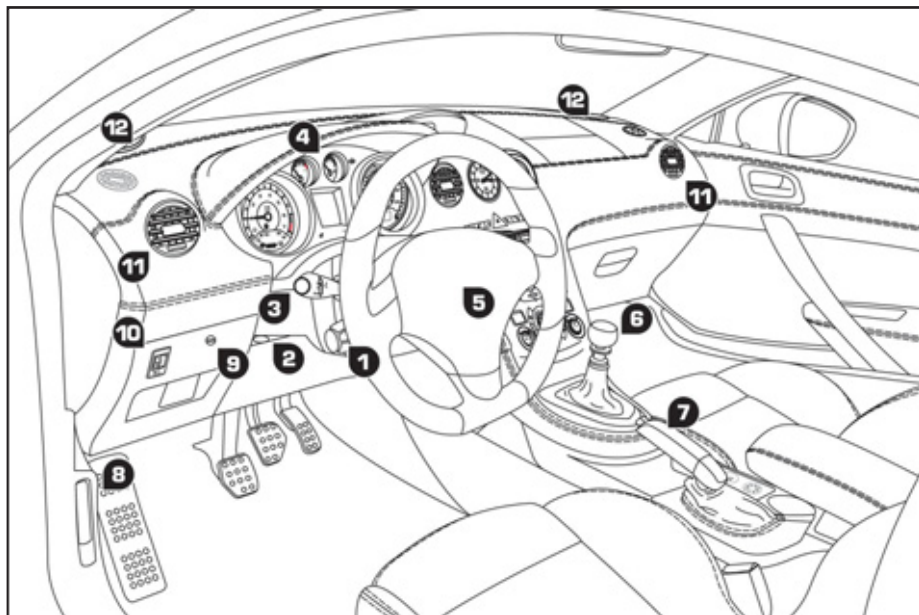

ОБОРУДОВАНИЕ МЕСТА ВОДИТЕЛЯ

1. Выключатели стеклоочистителей / стеклоомывателей / бортового компьютера.
2. Замок зажигания с противоугонной блокировкой.
3. Подрулевой переключатель аудиосистемы и телематики.
4. Ручки настройки зеркал заднего вида. Выключатели стеклоподъемников.
5. Центральные вентиляционные решетки с регулируемыми заслонками.
6. Сопло обдува ветрового стекла.
7. Датчик освещенности.
8. Сопло обдува стекла передней двери.
9. Выключатель подушки безопасности пассажира.
10. Перчаточный ящик / Аудио-видео гнезда для штекеров.
11. Место расположения подушки безопасности пассажира.

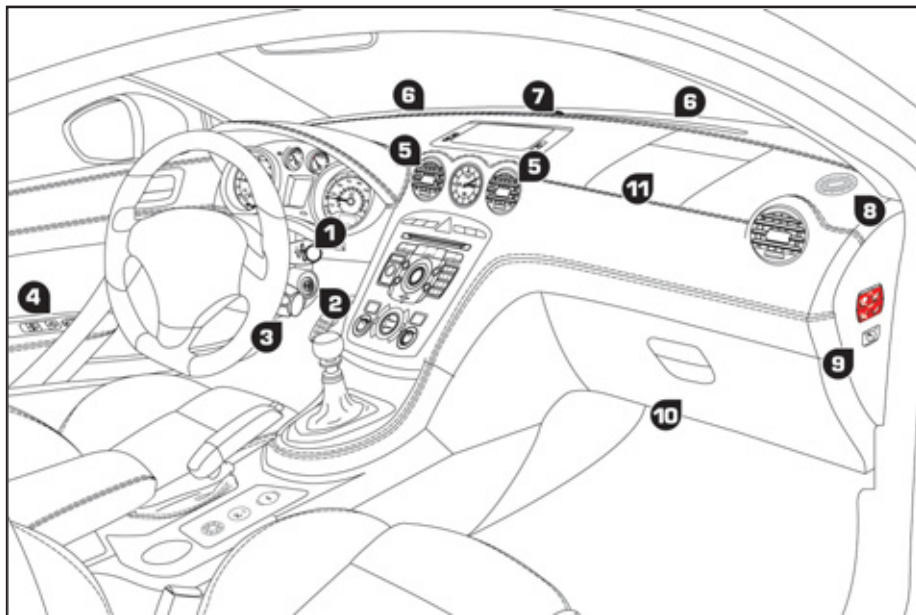

ЦЕНТРАЛЬНЫЕ КОНСОЛИ

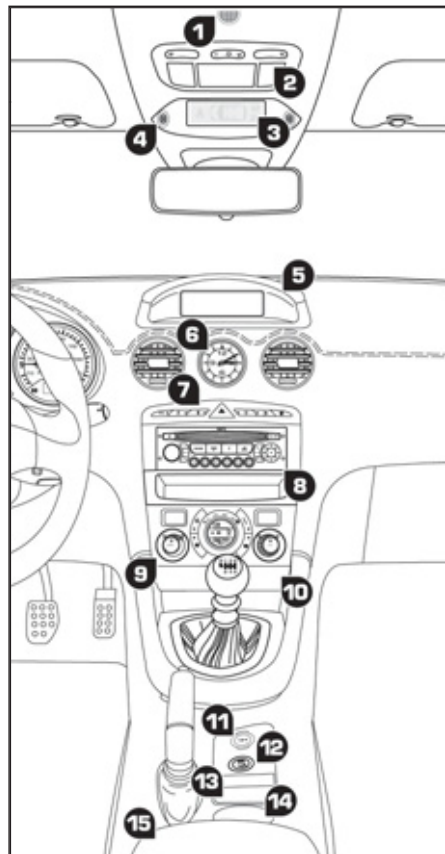

1. Микрофон аудиосистемы и телематики.
2. Плафон / Плафоны индивидуального освещения / Приглушенное освещение салона.
3. Сигнализаторы ремня и фронтальной подушки безопасности пассажира.
4. Датчики системы контроля пространства салона (охранная сигнализация).
5. Многофункциональный дисплей.
6. Часы.
7. Кнопка вызова срочной помощи. Выключатель sireны охранной сигнализации. Выключатель центрального замка. Выключатель аварийной световой сигнализации. Выключатель системы динамической стабилизации ESC/ASR/AFU. Выключатель парковочного радара. Кнопка вызова служб PEUGEOT.
8. WIP Sound и отделение для мелких вещей, WIP Nav+ или WIP Com 3D.
9. Панель управления отопителем / кондиционером воздуха.
10. Пепельница.
11. Розетка 12 В.
12. Кнопка управления антикрылом.
13. Отделение для мелких вещей или панель WIP Com 3D.
14. Подставка для банки с напитком.
15. Передний подлокотник / Разъем USB/Jack.

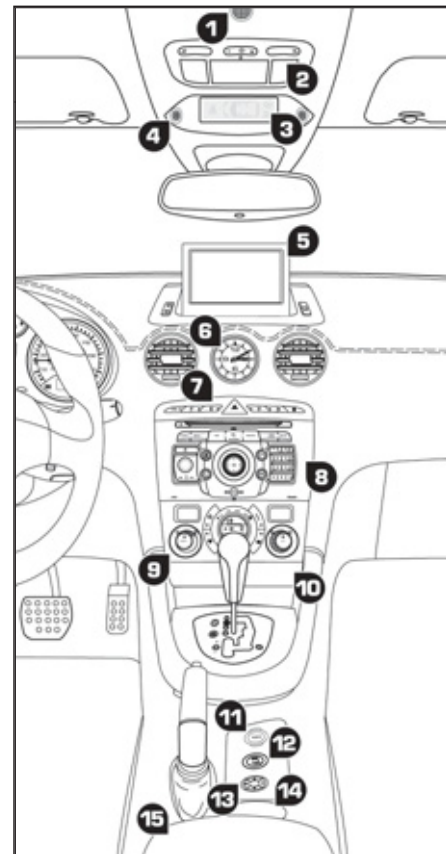

ПОДГОТОВКА К КОМФОРТНОМУ ВОЖДЕНИЮ

ПЕРЕДНИЕ СИДЕНЬЯ

Продольное положение

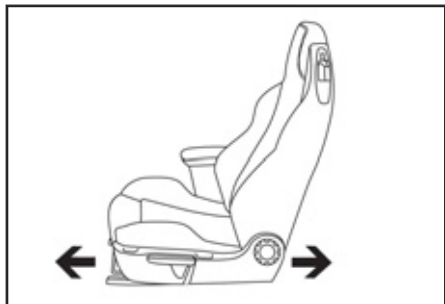

Высота

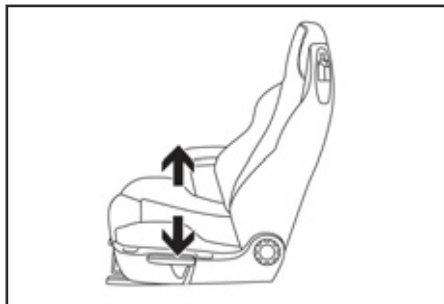

Наклон спинки сиденья

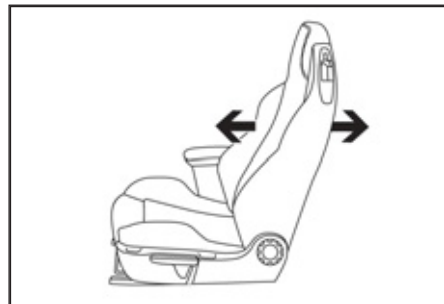

РУЧНЫЕ НАСТРОЙКИ

➔ 65

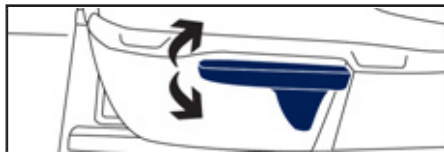
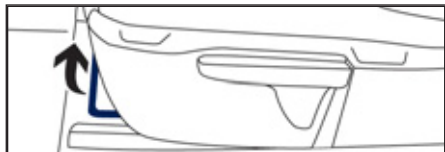

ЭЛЕКТРИЧЕСКИЕ НАСТРОЙКИ

➔ 66

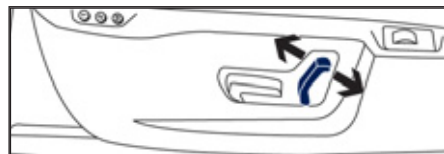
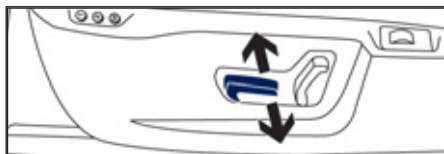
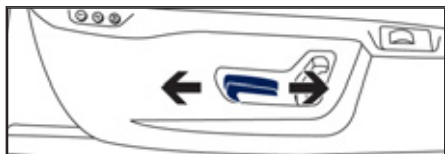

ПОДГОТОВКА К КОМФОРТНОМУ ВОЖДЕНИЮ ПЕРЕДНИЕ СИДЕНЬЯ



Дополнительные функции...

Регулировка поясничной зоны.



67

Сиденья с подогревом.



67

Запоминание настроек (сиденье водителя с электроприводом).



68

РЕГУЛИРОВКА РУЛЕВОЙ КОЛОНКИ

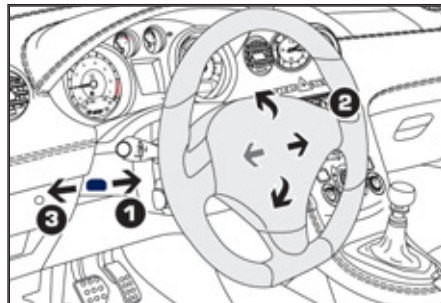

1. Снятие блокировки механизма регулирования.
2. Регулировка по высоте и глубине.
3. Блокировка механизма регулирования.



В целях безопасности все эти действия следует производить только на остановленном автомобиле.



69

ПЕРЕДНИЙ ПОДЛОКОТНИК

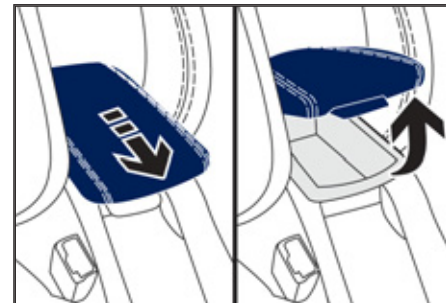
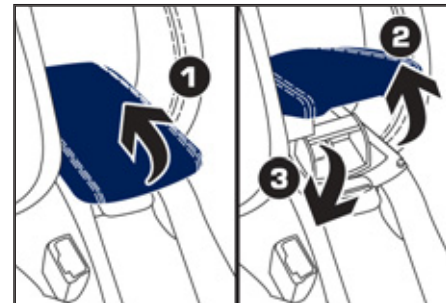

Передний подлокотник регулируется по высоте и в продольном направлении. В нем имеется небольшой лоток для мелких предметов.



85

ПОДГОТОВКА К КОМФОРТНОМУ ВОЖДЕНИЮ НАРУЖНЫЕ ЗЕРКАЛА ЗАДНЕГО ВИДА

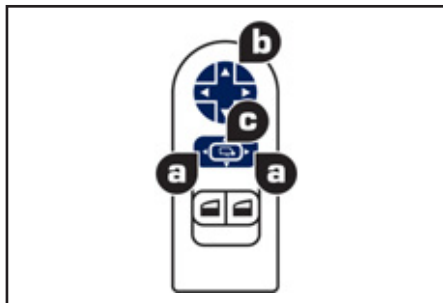

Настройка

- A. Выбор зеркала для настройки положения.
- B. Настройка положения зеркала в четырехмерном пространстве.
- C. Возврат в исходное положение ручки выбора.



70



Дополнительные функции...

Складывание / Разворачивание зеркал.
Автоматический наклон зеркала при включении
передачи заднего хода для парковки.



71

ВНУТРЕННЕЕ ЗЕРКАЛО ЗАДНЕГО ВИДА



Зеркало с автоматической настройкой положения "день/ночь"

- A. Датчик освещенности, обеспечивающий режим автоматического переключения "день/ночь".
- B. Настройка положения зеркала.



72

ПЕРЕДНИЕ РЕМНИ БЕЗОПАСНОСТИ

1. Расположение ремня.

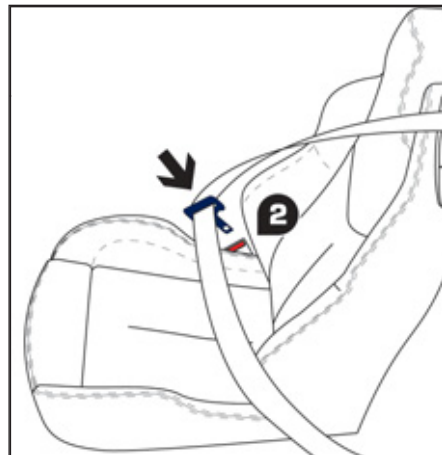

2. Пристегивание язычка.
3. Проверка пристегивания, потянув за ремень.



111

СИСТЕМА ОБЕСПЕЧЕНИЯ ОБЗОРНОСТИ

СВЕТОВЫЕ ПРИБОРЫ

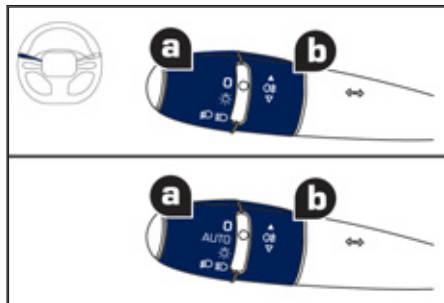

Кольцевой выключатель А

0 Световые приборы погашены.

AUTO Работает автоматическое включение световых приборов.

☀ Стояночные огни включены.

☞☞ Фары ближнего / дальнего света включены.

Кольцевой выключатель В



Противотуманный фонарь включен.

▶ 91, 92

УКАЗАТЕЛИ ПОВОРОТОВ

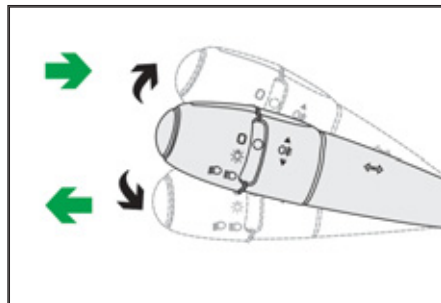

Поднимите или опустите рычаг переключателя световых приборов, преодолев точку сопротивления; при этом соответствующие указатели поворота будут мигать до тех пор, пока переключатель не вернется в исходное положение.

▶ 102

Функция "автострада"

Слегка подтолкните переключатель световых приборов вверх или вниз, не преодолевая точку сопротивления - соответствующие указатели поворота мигнут три раза.

Эта функция работает при любой скорости движения, но она особенно эффективна при смене полосы движения на скоростных автострадах.

ОЧИСТИТЕЛЬ ВЕТРОВОГО СТЕКЛА

2. Максимальная скорость.
1. Нормальная скорость.
- I. Прерывистый режим работы.
0. Выключен.

AUTO ↓ Автоматический режим или включение на один цикл.

Омыватель: потяните за рычаг стеклоочистителя к себе.

▶ 98

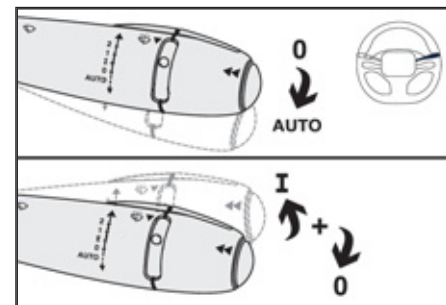

Активирование режима "AUTO"

☞ Опустите выключатель вниз и отпустите его.

Отключение режима "AUTO"

☞ Поднимите выключатель вверх и верните в положение "0".

▶ 100

БОРТОВЫЕ СИСТЕМЫ КОНТРОЛЯ

ПАНЕЛЬ ПРИБОРОВ

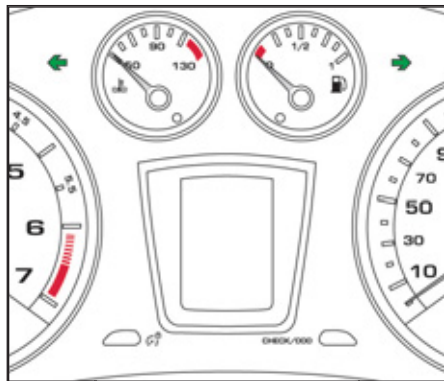

Приборная панель постоянно подсвечивается, чтобы улучшить визуальное восприятие показаний приборов в любых условиях - как днем, так и ночью.

- При включении зажигания стрелка должна показывать остаток топлива в баке.
- После пуска двигателя контрольная лампа минимального остатка топлива должна погаснуть.
- При включении зажигания указатель уровня масла должен показывать нормальный уровень "OK" или "optest" ("норма") в течение нескольких секунд.

При необходимости уровни следует довести до нормы.



22

КОНТРОЛЬНЫЕ ЛАМПЫ

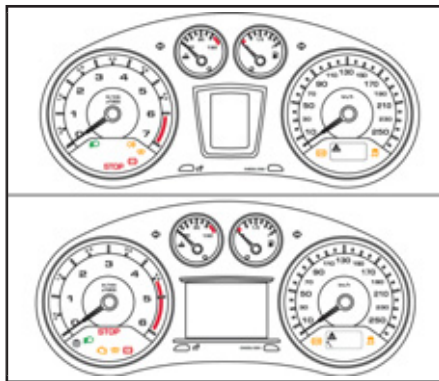

- При включении зажигания загораются уведомляющие сигнализаторы оранжевого и красного цветов.
 - После пуска двигателя все они должны погаснуть.
- Если какой-либо сигнализатор не погас и продолжает гореть, обратитесь к соответствующей странице.



26

ПАНЕЛЬ КОНТРОЛЬНЫХ ЛАМП

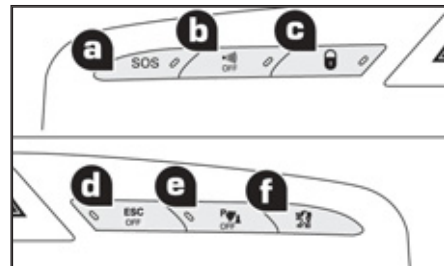

Горящая контрольная лампа свидетельствует о состоянии соответствующей системы или функции.

A. Отправка срочного вызова.



202, 203

B. Отключение контроля пространства салона и положения кузова (охранная сигнализация).



57

C. Центральный замок.



62

D. Отключение системы ESC/ASR.



107

E. Отключение системы помощи при заезде на стоянку передним и задним ходом.



143

F. Доступ к сервисным службам PEUGEOT.



202, 203

СИСТЕМЫ ОБЕСПЕЧЕНИЯ БЕЗОПАСНОСТИ ПассаЖИРОВ

ФРОНТАЛЬНАЯ ПОДУШКА БЕЗОПАСНОСТИ ПЕРЕДНЕГО ПассаЖИРА

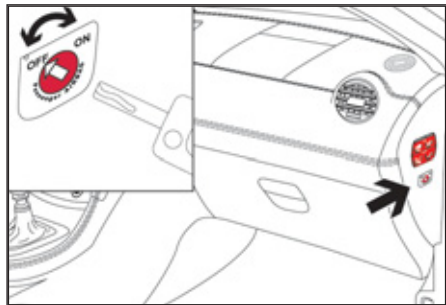

- Выбрать положение:
- "OFF"** ("отключена") - при установке детского кресла для перевозки ребенка "спинкой вперед",
 - "ON"** ("активирована") - при перевозке пассажира или установке детского кресла для перевозки ребенка "лицом вперед".

115, 119

РЕМНИ И ПОДУШКА БЕЗОПАСНОСТИ ПЕРЕДНЕГО ПассаЖИРА

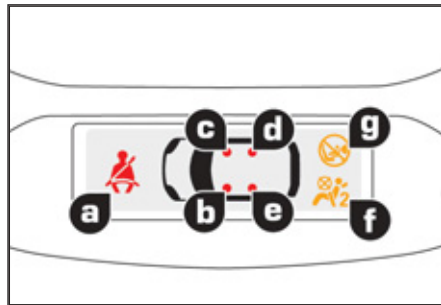

- A.** Сигнализатор непристегнутых / отстегнутых ремней безопасности спереди и/или сзади.
- B.** Сигнализатор переднего левого ремня безопасности.
- C.** Сигнализатор переднего правого ремня безопасности.
- D.** Сигнализатор заднего правого ремня безопасности.
- E.** Сигнализатор заднего левого ремня безопасности.
- F.** Сигнализатор отключенной подушки безопасности переднего пассажира.
- G.** Сигнализатор включенной подушки безопасности переднего пассажира.

111, 115, 119

ПУСК ДВИГАТЕЛЯ

ЗАМОК ЗАЖИГАНИЯ

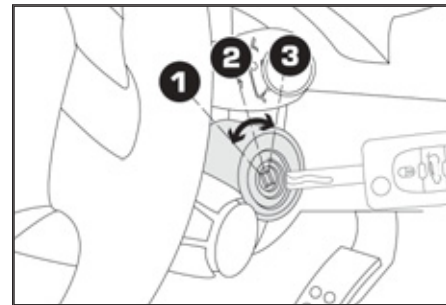

1. Положение **"Зажигание выключено"**.
2. Положение **"Зажигание включено"**.
3. Положение **"Пуск двигателя"**.

Не подвешивайте к ключу массивный предмет (напр., брелок и т.п.), давящий на ось ключа, находящегося в замке зажигания; это может привести к нарушениям в работе системы.

127

ЗАДНЯЯ ЧАСТЬ САЛОНА ПРОХОД К ЗАДНИМ СИДЕНЬЯМ



1. Снятие спинки с фиксатора.
2. Наклон спинки.

 При снятии спинки с фиксатора сиденье с замка не снимается.

 73

РЕМНИ БЕЗОПАСНОСТИ ЗАДНИХ ПАССАЖИРОВ

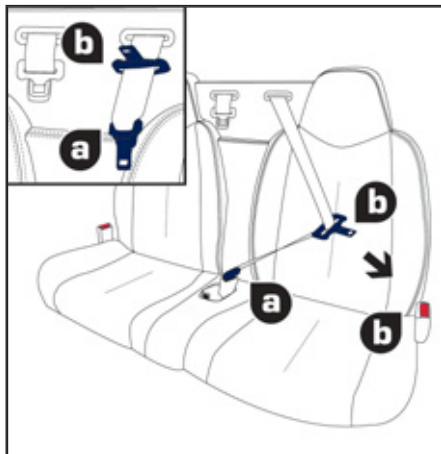

- Пристегивание язычка **А** к замку **А** посередине дивана.
- Пристегивание язычка **В** к замку **В** со стороны боковой обивки.

Чтобы убрать ремень, нажмите на красную клавишу **В**, а затем - на черную **А**.

 112

СКЛАДЫВАНИЕ СПИНКИ ДИВАНА

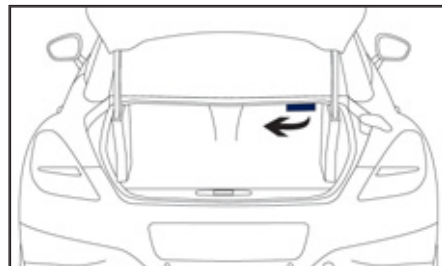

1. Чтобы снять спинку с фиксатора, потяните за ручку со стороны багажника.



2. Уложите спинку на сиденье со стороны салона.

 73

СИСТЕМЫ ОБЕСПЕЧЕНИЯ КОМФОРТНОГО ВОЖДЕНИЯ

ОГРАНИЧИТЕЛЬ СКОРОСТИ "LIMIT"

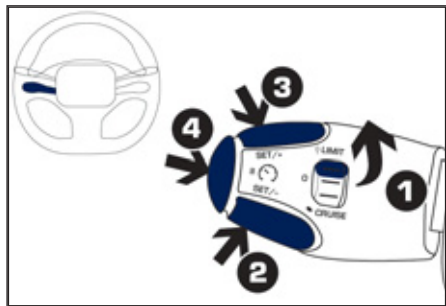

1. Активирование / Отключение функции ограничения скорости.
2. Изменение запрограммированного параметра в меньшую сторону.
3. Изменение запрограммированного параметра в большую сторону.
4. Вкл. / Выкл. ограничителя.

Все настройки следует осуществлять при работающем двигателе.

136

РЕГУЛЯТОР СКОРОСТИ "CRUISE"

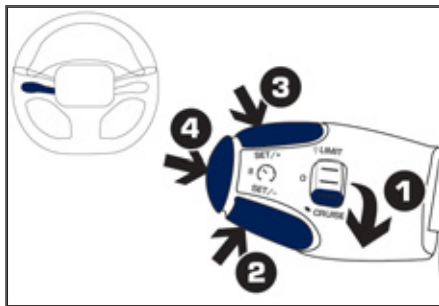

1. Активирование / Отключение функции регулирования скорости.
2. Внесение параметра скорости / Изменение запрограммированного параметра в меньшую сторону.
3. Внесение параметра скорости / Изменение запрограммированного параметра в большую сторону.
4. Вкл. / Выкл. регулятора.

Система может запоминать скорость и активируется, только если автомобиль движется со скоростью не менее 40 км/ч и не менее, чем на четвертой передаче, включенной в механической коробке передач (на второй - в автоматической).

139

ИНДИКАЦИЯ НА ПАНЕЛИ ПРИБОРОВ

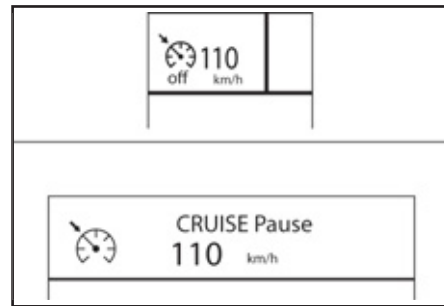

При активировании работы регулятора или ограничителя скорости на панели приборов загорается соответствующая контрольная лампа.



Регулятор скорости включен



Ограничитель скорости включен



ЭКО-ВОЖДЕНИЕ

Эко-вождение - это повседневная практика управления автомобилем, способствующая оптимизации расхода топлива и уменьшению выбросов CO₂.

ОПТИМИЗИРУЙТЕ ОБРАЩЕНИЕ С КОРОБКОЙ ПЕРЕДАЧ

На автомобилях с механической коробкой передач трогайтесь плавно, не запаздывайте с переходом на высшие передачи, переключайте их своевременно. При наличии на панели приборов индикатора передач, Вам будет подсказываться момент, когда нужно перейти на высшую передачу - следуйте этим подсказкам.

На автомобилях с автоматической или секвентальной коробкой передач оставайтесь в режиме **"D"** ("Drive" - "Вождение") или **"A"** ("Auto" - "Автомат") - в зависимости от типа селектора, при этом избегайте сильных и резких нажатий на педаль акселератора.

ПРИДЕРЖИВАЙТЕСЬ ПЛАВНОГО СТИЛЯ ВОЖДЕНИЯ

Соблюдайте безопасные интервалы между автомобилями, тормозить лучше двигателем, а не педалью тормоза, плавно нажимайте на педаль сцепления. Такой стиль вождения содействует экономии топлива, сокращению выбросов CO₂ и снижению шумового фона на дороге.

Если дорожное движение не стеснено, то, при наличии в комплектации автомобиля системы круиз-контроля, включите регулятор скорости, как только превысите 40 км/ч.

УМЕРЕННО ПОЛЬЗУЙТЕСЬ БОРТОВЫМ ЭЛЕКТРИЧЕСКИМ ОБОРУДОВАНИЕМ

Если перед поездкой в салоне слишком жарко, проветрите его - опустите стекла и откройте вентиляцию, прежде чем включить кондиционер.

По достижении скорости более 50 км/ч поднимите стекла и оставьте вентиляцию открытой.

Пользуйтесь дополнительными средствами регулирования температуры в салоне (заслонкой потолочного люка, шторами и т.п.).

Выключите кондиционер, если это не климат-контроль, как только в салоне установится комфортный микроклимат.

Выключите обдув и обогрев стекол, если эти функции работают не в автоматическом режиме.

Как можно раньше выключайте подогрев сидений.

Выключайте фары и противотуманные приборы, если видимость на дороге достаточна.

Не нужно прогревать двигатель на месте, особенно зимой, перед началом поездки; в движении автомобиль прогревается быстрее.

Если Вы - пассажир, не перегружайте бортовую электросеть мультимедийными приборами (киноприставками, аудиоплеерами, видеоиграми и т.д.) - так экономится электроэнергия, а значит и топливо. Покидая автомобиль, выключайте переносные приборы.

ОГРАНИЧЬТЕ ПРИЧИНЫ ПЕРЕРАСХОДА ТОПЛИВА

Равномерно распределяйте груз в автомобиле; тяжелые предметы укладывайте в глубине багажного отделения, поближе к задним сиденьям.

Ограничивайте загрузку автомобиля и снижайте его аэродинамическое сопротивление (уберите с крыши дуги, багажник, велобагажник, отцепите прицеп и т.п.). Предпочтите кофр для перевозки багажа на крыше.

Своевременно снимайте с крыши дуги и багажник, если они больше не понадобятся.

По окончании зимнего сезона замените зимние шины летними.

СОБЛЮДАЙТЕ ТРЕБОВАНИЯ ТЕХНИЧЕСКОГО ОБСЛУЖИВАНИЯ

Регулярно контролируйте давление воздуха на холодных шинах, оно должно соответствовать указанному на этикетке в дверном проеме со стороны водителя.

Особенно давление воздуха в шинах следует проверять:

- перед длительной поездкой,
- в межсезонье,
- после длительного хранения.

Не забывайте проверять давление в запасном колесе и на прицепе.

Своевременно проводите техническое обслуживание автомобиля (замену масла, масляного и воздушного фильтров и т.д.) и придерживайтесь графика операций, рекомендованных его изготовителем.

При заправке бака не продолжайте попытки долить топливо после третьего отключения заправочного пистолета - это позволит избежать перелива.

Уже после первых 3 000 километров пробега на новом автомобиле Вы начнете замечать, что его средний расход топлива постепенно становится стабильным.

КОМБИНАЦИЯ ПРИБОРОВ БЕНЗИНОВЫХ И ДИЗЕЛЬНЫХ ВЕРСИЙ С МЕХАНИЧЕСКОЙ ИЛИ АВТОМАТИЧЕСКОЙ КОРОБКОЙ ПЕРЕДАЧ

С малым центральным дисплеем

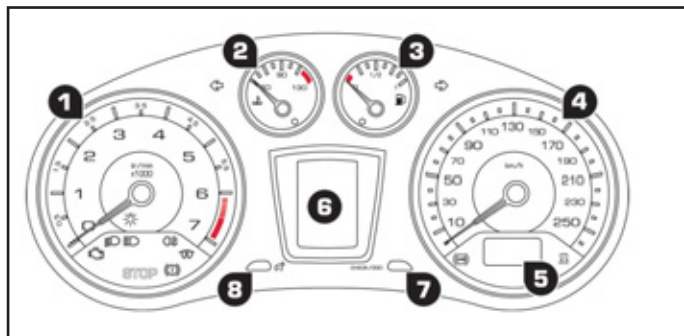

С большим центральным дисплеем

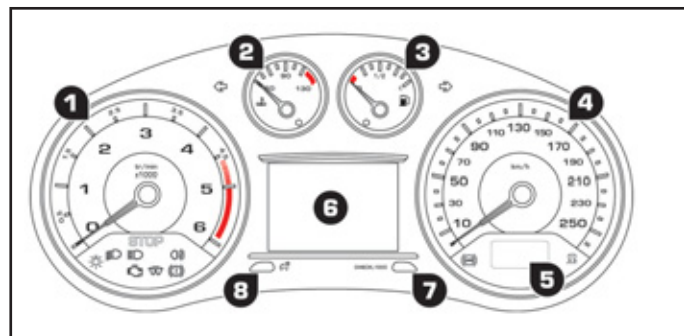

Панель, содержащая контрольные приборы, индикаторы и сигнализаторы, отражающие работу бортовых систем, снабжена постоянной подсветкой.

КОНТРОЛЬНЫЕ ПРИБОРЫ

1. Тахометр.

Показывает частоту вращения коленчатого вала двигателя (x 1000 мин⁻¹).

2. Указатель температуры охлаждающей жидкости.

Показывает температуру охлаждающей жидкости в системе охлаждения двигателя (в градусах Цельсия °C).

3. Указатель уровня топлива.

Показывает количество топлива, оставшегося в баке.

4. Спидометр.

Показывает скорость движения автомобиля в каждый данный момент (км/ч или миль/ч).

5. Малый дисплей.

6. Центральный дисплей.

7. Кнопка настройки показаний.

Запуск режима самодиагностики CHECK вручную.

Указатель остатка пробега до планового техобслуживания.

Служит для установки на ноль выбранной функции (счетчика пробега за поездку или остатка пробега до предстоящего планового технического обслуживания).

8. Регулятор подсветки панели приборов.

Служит для регулирования яркости подсветки панели приборов.



За дополнительной информацией обращайтесь к соответствующим разделам, в которых дано описание настроек, функций и изображений на дисплее.

ДИСПЛЕИ

Малый дисплей

- A. Счетчик пробега за поездку.
(км или миль)
- B. Счетчик общего пробега.
(км или миль)
- C. Гаечный ключ, если срок прохождения ТО наступил или пропущен.

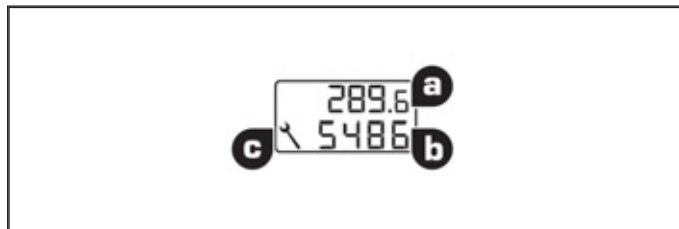

Центральный дисплей

- D. Ограничитель скорости
(км/ч или миль/ч) или
Регулятор скорости.
- E. Индикация:
 - выбора передачи* (механическая коробка передач),
или
 - программы либо выбора передачи (автоматическая
коробка передач).
- F. Указатель уровня масла в двигателе,
указатель остатка пробега до ТО.

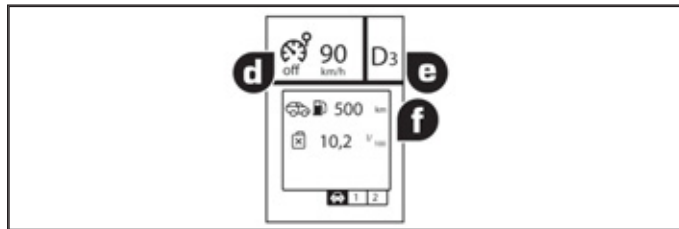

- Эти два прибора показывают информацию на несколько секунд при включении зажигания.
- Контрольные лампы сбоев и состояния бортовых систем / CHECK.
- Бортовая система контроля давления воздуха в шинах.
- Бортовой компьютер.
- Вызов скорости из памяти системы круиз-контроля**.
- Параметры бортовых систем**.
- Навигация - Наведение***.
- Эти шесть параметров индицируются по выбору.

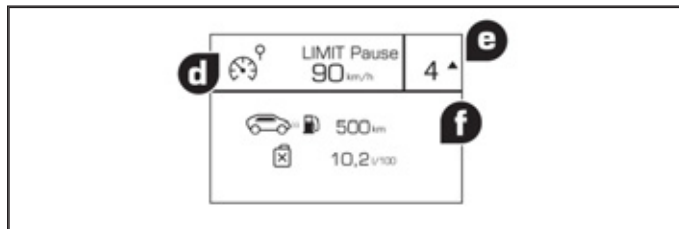

* В зависимости от силового агрегата.

** Только на большом центральном дисплее.

*** Только на большом центральном дисплее с системой WIP Com 3D.

ПЕРЕКЛЮЧАТЕЛЬ ПАНЕЛИ ПРИБОРОВ С БОЛЬШИМ ЦЕНТРАЛЬНЫМ ДИСПЛЕЕМ

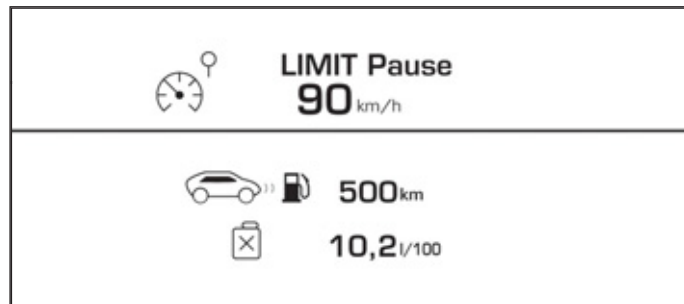

Пользуясь кнопками панели, можно:

- **на остановленном автомобиле** настраивать системы автомобиля и информацию на дисплее (языки, единицы измерения и т.д.),
- **во время движения** просматривать работу активных функций (бортового компьютера, навигатора, и т.д.).

Управление системой

На панели имеется четыре кнопки для управления большим центральным монитором:

1. открытие главного меню, подтверждение выбора,
2. перемещение вверх по меню,
3. перемещение вниз по меню,
4. возврат к предыдущему окну, закрытие меню.

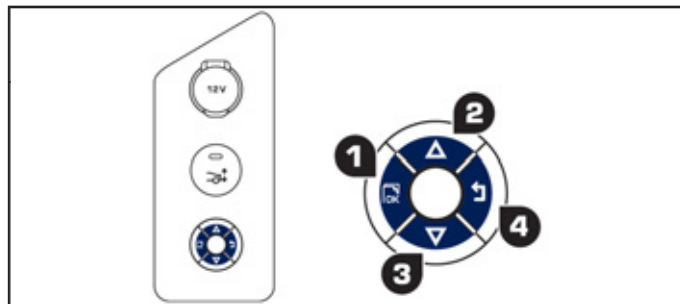

Главное меню и настройки систем доступны только на остановленном автомобиле через кнопки с 1 по 4.

По достижении определенного порога скорости на центральном дисплее появится сообщение о невозможности открытия главного меню.

Сообщения бортового компьютера выводятся на дисплей только на движущемся автомобиле через кнопки 2 и 3 (см. рубрику "Бортовой компьютер").

Главное меню

- ☞ Нажимая на кнопку 1, откройте главное меню и выберите соответствующую настройку:
 - "Параметры систем автомобиля",
 - "Выбор языка сообщений",
 - "Выбор единиц измерения".
- ☞ Нажимая на кнопки 2 и 3, можно перемещаться по экрану.
- ☞ Вновь нажмите на кнопку 1, чтобы подтвердить свой выбор.

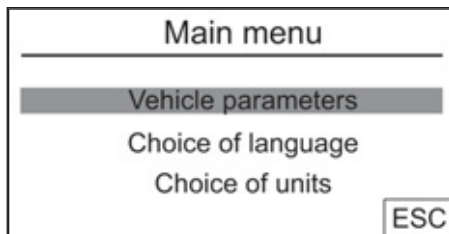

Параметры систем автомобиля

Это меню служит для активирования и отключения некоторых систем, обеспечивающих комфортное вождение и пользование автомобилем:

- восстановление скорости, введенной в память системы круиз-контроля,
- выборочное отпирание замков (см. гл. "Открывающиеся элементы кузова".
- сопровождающее и встречающее освещение (см. главы "Обеспечение обзора" и "Эргономика и комфорт"),
- приглушенное освещение салона (см. гл. "Эргономика и комфорт"),
- дневные ходовые огни (см. гл. "Обеспечение обзора"),
- адаптивные фары (см. гл. "Обеспечение обзора"),
- помощь при парковке задним ходом (см. гл. "Вождение автомобиля").

Выбор языка сообщений

При помощи этого меню можно выбрать язык сообщений: немецкий, английский, испанский, французский, итальянский, нидерландский, русский, португальский, португальский (бразильский диалект), турецкий*.

Выбор единиц измерения

При помощи этого меню можно выбрать единицы измерения: температуры (°C Цельсия или °F Фаренгейта) и расхода топлива (л/100 км, миль/галлон или км/л).

* В зависимости от страны поставки автомобиля.

КОНТРОЛЬНЫЕ ЛАМПЫ

Визуально воспринимаемые сигналы, информирующие водителя о появлении какой-либо неисправности (сигнализаторы неисправных состояний) или о работе той или иной системы (сигнализаторы включения или отключения).

При включении зажигания

Некоторые сигнализаторы неисправных состояний загораются на несколько секунд сразу при включении зажигания.

С пуском двигателя они должны гаснуть.

Если какой-либо сигнализатор продолжает гореть, то, перед тем как тронуться в путь, необходимо выяснить, почему он не гаснет.

Сопутствующие сигналы

Включение некоторых световых сигнализаторов может сопровождаться звучанием зуммера.

В зависимости от модели панели приборов, контрольная лампа может также сопровождаться:

- пиктограммой на центральном дисплее и сообщением на многофункциональном экране,

или

- пиктограммой и сообщением на центральном дисплее панели приборов.

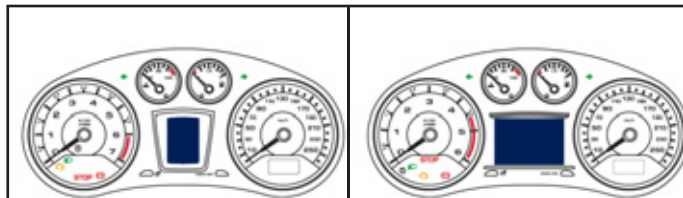

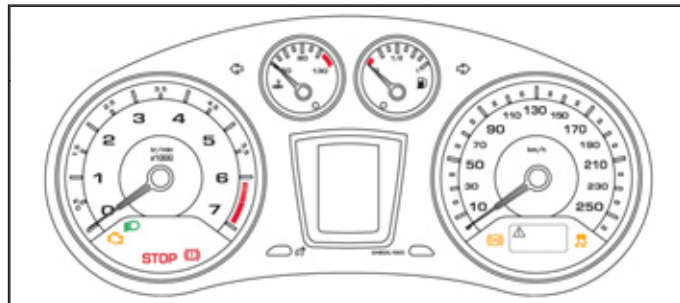

Уведомляющие индикаторы и сигнализаторы

Горящий или мигающий при работающем двигателе сигнализатор свидетельствует о неисправности в соответствующей системе, требующей вмешательства водителя.



Загорание уведомляющего сигнализатора всегда сопровождается дополнительным сообщением, чтобы облегчить определение характера неисправности. В случае каких-либо затруднений обратитесь в сервисную сеть PEUGEOT или в специализированный техцентр.

Индикатор		Горит	Причина	Действия / Примечания
STOP	STOP	Горит постоянно один или одновременно с другим сигнализатором неисправности в сопровождении звукового сигнала и сообщения на дисплее.	Сигнализатор связан с серьезной неисправностью тормозной системы, рулевого управления, системы смазки двигателя, системы охлаждения или с повреждением шины.	Немедленно остановитесь, соблюдая при этом правила и все необходимые меры предосторожности на дороге, так как двигатель может внезапно заглохнуть на ходу. Припаркуйте автомобиль, выключите зажигание и обратитесь в сервисную сеть PEUGEOT или в специализированный техцентр.
 + 	Тормозная система	Горит постоянно, одновременно с сигнализатором STOP.	Недостаточный уровень тормозной жидкости в системе.	Немедленно остановитесь, соблюдая при этом все необходимые меры безопасности на дороге. Пополните уровень рекомендованной тормозной жидкостью с артикулом PEUGEOT. При возникновении проблемы проверьте тормозную систему в сервисной сети PEUGEOT или в специализированном техцентре.
		Горит постоянно, одновременно с сигнализаторами STOP и ABS.	Электронный регулятор тормозных сил REF неисправен.	Немедленно остановитесь, соблюдая при этом все необходимые меры безопасности на дороге. Обратитесь в сервисную сеть PEUGEOT или в специализированный техцентр.
	Максимальная температура охлаждающей жидкости	Горит постоянно, стрелка прибора в красной зоне.	Температура в системе охлаждения двигателя слишком высока.	Необходимо срочно остановиться, соблюдая меры безопасности. Дождитесь охлаждения двигателя, чтобы пополнить, при необходимости, уровень охлаждающей жидкости. Если неисправность не устранилась, обратитесь в сервисную сеть PEUGEOT или в специализированный техцентр.

Индикатор		Горит	Причина	Действия / Примечания
	Service	Горит временно, с сообщением.	"Мелкие" сбои в системах, не имеющих собственного сигнализатора.	<p>Прочтите сообщение о сбое, появившееся на дисплее, например:</p> <ul style="list-style-type: none"> - открытые двери, багажник или капот, - минимальный уровень масла в двигателе, - минимальный уровень жидкости в бачке омывателя стекол/фар, - истощившийся элемент питания ключа-пульта ДУ, - падение давления воздуха в шинах, - переполнение сажевого фильтра на дизельных модификациях (см. "Текущие проверки", рубрика "Контрольные проверки / Сажевый фильтр"). <p>В остальных случаях следует обратиться в сервисную сеть PEUGEOT или в специализированный техцентр.</p>
		Горит постоянно, с сообщением и звуковым сигналом.	Существенные сбои в системах, не имеющих собственного сигнализатора.	Прочтите сообщение о сбое, появившееся на дисплее и обязательно обратитесь в сервисную сеть PEUGEOT или в специализированный техцентр.
	Автоматическая бортовая система диагностики двигателя	Мигает.	Система управления двигателем неисправна.	Опасность повреждения катализатора. Обратитесь в сервисную сеть PEUGEOT или в специализированный техцентр.
		Горит постоянно.	Система снижения токсичности отработавших газов неисправна.	Сигнализатор должен погаснуть с запуском двигателя. Если он не гаснет, срочно обратитесь в сервисную сеть PEUGEOT или в специализированный техцентр.
	Минимальный остаток топлива в баке	Горит постоянно, стрелка прибора в красной зоне, звучит зуммер, на дисплее показывается сообщение.	При его первом загорании в баке остается еще около 5 литров горючего. С этого момента начинается расход аварийного запаса топлива.	<p>Срочно заправьтесь, чтобы не остаться в пути без топлива. До тех пор, пока бак не будет заправлен достаточным количеством топлива, этот индикатор будет загораться каждый раз при включении зажигания в сопровождении зуммера и извещающего сообщения.</p> <p>Зуммер и сообщение будут учащаться по мере приближения уровня топлива к отметке "0".</p> <p>Емкость бака: около 55 литров.</p> <p>Никогда не допускайте полной выработки топлива в баке - это может вывести из строя систему снижения токсичности отработавших газов и систему впрыска топлива.</p>

Индикатор		Горит	Причина	Действия / Примечания
	Антиблокировочная система ABS	Горит постоянно.	Антиблокировочная тормозная система неисправна.	Тормозная система продолжает работать в штатном режиме. Осторожно продолжайте движение на умеренной скорости и срочно обратитесь в сервисную сеть PEUGEOT или в специализированный техцентр.
	Система динамической стабилизации (ESC/ASR)	Мигает.	Система ESC/ASR работает в активном режиме.	Система оптимизирует тяговитость и улучшает курсовую устойчивость автомобиля.
		Горит постоянно.	Если система ESC/ASR не отключена (нажатием на кнопку, при этом должна гореть ее контрольная лампа), значит, она неисправна.	Обратитесь в сервисную сеть PEUGEOT или в специализированный техцентр.
	Адаптивные фары	Мигает.	Система адаптивных фар неисправна.	Обратитесь в сервисную сеть PEUGEOT или в специализированный техцентр.
	Ремень не пристегнут / отстегнут	Горит постоянно, затем мигает на панели контрольных ламп ремня и фронтальной подушки безопасности пассажира.	Водитель или передний пассажир не пристегнул или отстегнул ремень безопасности.	Потяните за соответствующий ремень и вставьте его язычок в замок.
			Как минимум один пассажир заднего сиденья отстегнул ремень безопасности.	

Контрольные лампы активного состояния систем

Загорание нижеуказанных контрольных ламп свидетельствует о том, что соответствующая система включена.

Оно может сопровождаться звуковым сигналом.

В зависимости от модели панели приборов, контрольная лампа может также сопровождаться:

- пиктограммой на центральном дисплее и сообщением на многофункциональном экране,

или

- пиктограммой и сообщением на центральном дисплее панели приборов.

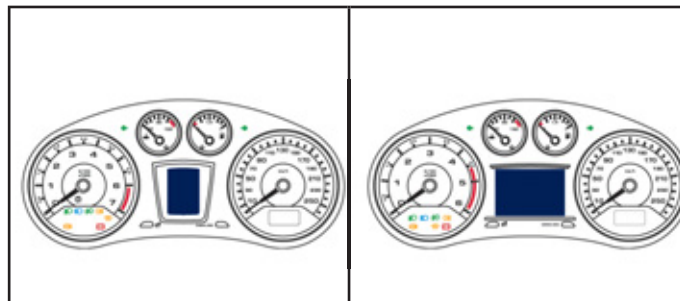

Индикатор		Горит	Причина	Действия / Примечания
	Указатель левого поворота	Мигает с зуммером.	Выключатель света переведен в нижнее положение.	
	Указатель правого поворота	Мигает с зуммером.	Выключатель света переведен в верхнее положение.	
	Фонари аварийной сигнализации	Мигает с зуммером.	Выключатель аварийной сигнализации на панели приборов включен.	Левые и правые указатели поворотов и их контрольные лампы мигают одновременно.
	Стояночные огни	Горит постоянно.	Выключатель света переведен в положение "Стояночные огни" или "АУТО" в связи со слабой освещенностью.	
	Фары ближнего света	Горит постоянно.	Выключатель света переведен в положение "Фары ближнего света" или в положение "АУТО" при недостаточной освещенности.	
	Фары дальнего света	Горит постоянно.	Водитель переместил выключатель света на себя.	Вновь переместите выключатель света от себя, чтобы перейти на ближний свет.

Индикатор		Горит	Причина	Действия / Примечания
	Задний противотуманный фонарь	Горит постоянно.	Задний противотуманный фонарь включен.	Для выключения противотуманного фонаря поверните выключатель назад.
	Предварительный подогрев свечей накаливания на дизеле	Горит постоянно.	Ключ во втором положении (Зажигание).	Дождитесь выключения сигнализатора, прежде чем запустить двигатель. Продолжительность предподогрева зависит от погодных условий.
	Электрический стояночный тормоз	Горит постоянно.	Стояночный тормоз затянут или недостаточно освобожден.	Выключите стояночный тормоз - при этом сигнализатор погаснет; удерживайте ногу на педали тормоза. Соблюдайте меры безопасности. Дополнительную информацию о стояночном тормозе см. в рубрике "Стояночный тормоз".
	Фронтальная подушка безопасности пассажира	Горит постоянно на панели контрольных ламп ремня безопасности и фронтальной подушки безопасности пассажира.	Выключатель подушки на передней панели со стороны пассажира находится в положении "ON". Фронтальная подушка безопасности пассажира активна. В таком случае на сиденье нельзя устанавливать детское кресло "спинкой вперед".	Если Вы не намерены установить детское кресло на сиденье переднего пассажира, рекомендуется активировать его фронтальную подушку безопасности. Однако, если на этом сиденье Вы решили установить детское кресло для перевозки ребенка "спинкой вперед", обязательно переведите выключатель подушки в положение "OFF".

Контрольные лампы отключенного состояния

Загорание одного из указанных сигнализаторов свидетельствует о том, что Вы сами отключили соответствующую систему.

Отключение сопровождается звуковым сигналом и сообщением на дисплее.



В зависимости от модели панели приборов, контрольная лампа может также сопровождаться:

- пиктограммой на центральном дисплее и сообщением на многофункциональном экране,

или

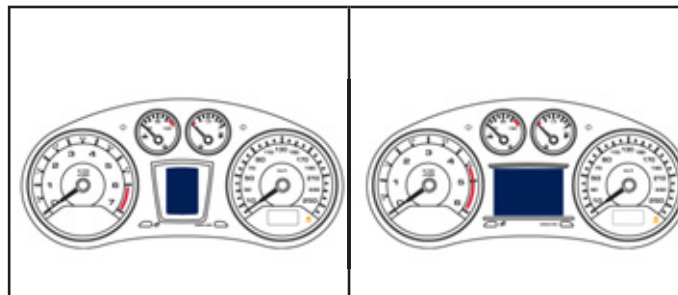
- пиктограммой и сообщением на центральном дисплее панели приборов.



Индикатор		Горит	Причина	Действия / Примечания
	Фронтальная подушка безопасности пассажира	Горит постоянно на панели ламп ремней и фронтальной подушки безопасности переднего пассажира.	Выключатель, расположенный на панели приборов со стороны пассажира, находится в положении OFF . Фронтальная подушка безопасности пассажира отключена. Можно установить детское кресло для перевозки ребенка "спинкой вперед" на сиденье переднего пассажира.	Перед тем как установить кресло для перевозки ребенка "спинкой вперед" на сиденье переднего пассажира, нужно обязательно отключить фронтальную подушку безопасности пассажира. И, наоборот, ее рекомендуется активировать, если детское кресло на сиденье отсутствует: переведите выключатель в положение "ON" .
	ESC/ASR	Горит постоянно.	Кнопка выключателя в середине панели приборов нажата. Ее контрольная лампа горит. Это означает, что отключены: - система динамической стабилизации (ESC), - противобуксовочная система (ASR), - система автоматического включения огней аварийной сигнализации.	Нажмите еще раз на кнопку, чтобы вновь активировать эти системы. При этом контрольная лампа погаснет. Эти системы вновь становятся активными при запуске двигателя.

УКАЗАТЕЛЬ ТЕМПЕРАТУРЫ ОХЛАЖДАЮЩЕЙ ЖИДКОСТИ

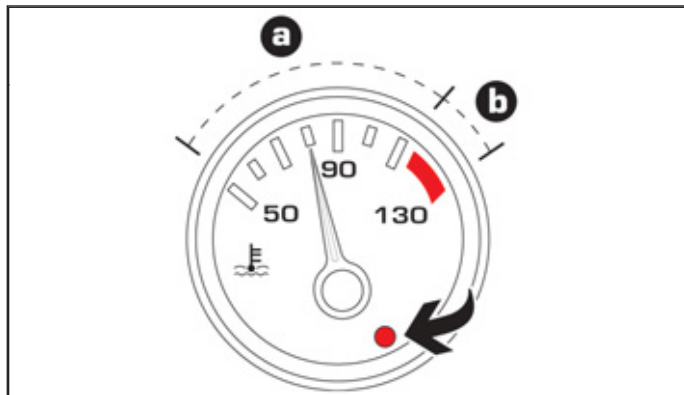

Если на работающем двигателе стрелка указателя температуры находится:

- в зоне **A**, значит температура в норме,
- в зоне **B**, значит температура слишком высока; при этом загораются сигнализатор максимально допустимой температуры и центральный сигнализатор неисправности **STOP** в сопровождении зуммера и сообщения о неполадке на дисплее.

Немедленно остановитесь, соблюдая при этом правила и все необходимые меры предосторожности на дороге.

Подождите несколько минут, прежде чем заглушить двигатель. Обратитесь в сервисную сеть PEUGEOT или в специализированный техцентр.

На движущемся автомобиле температура и давление в системе охлаждения двигателя поднимаются за несколько минут с начала движения.

Чтобы пополнить уровень:

- ☞ дождитесь охлаждения двигателя,
- ☞ отверните крышку на два оборота и дождитесь снижения давления,
- ☞ после того, как давление упадет, снимите крышку,
- ☞ долейте охлаждающую жидкость до метки "MAXI".

ИНДИКАТОР УРОВНЯ МАСЛА В ДВИГАТЕЛЕ

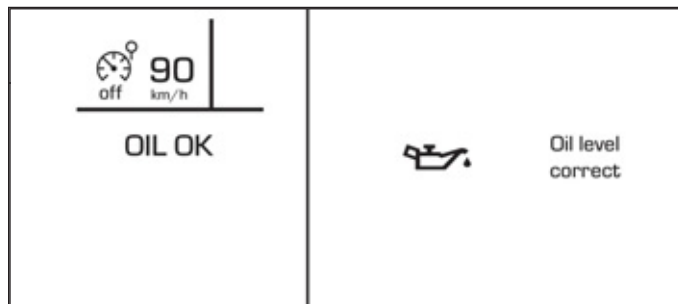

Индикатор показывает в течение нескольких секунд уровень масла в системе смазки двигателя при включении зажигания, одновременно с информацией о предстоящем плановом техническом обслуживании.



Автомобиль должен быть установлен на горизонтальной площадке и после остановки двигателя должно пройти не менее 30 минут, чтобы показания индикатора уровня масла были верны.

Нормальный уровень масла

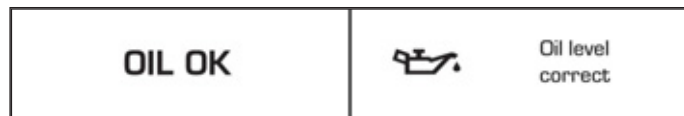

Недостаточный уровень масла

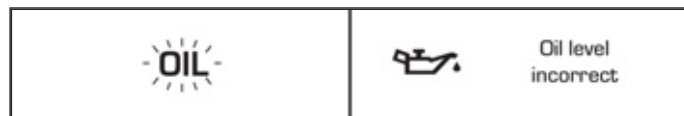

О недостатке масла в системе смазки свидетельствует мигание сигнализатора "OIL" или сообщение на дисплее, сопровождаемое загоревшимся сигнализатором общего назначения и звучащим зуммером.

Если недостаток масла подтверждается проверкой при помощи ручного щупа, обязательно доведите его уровень до нормы во избежание разрушения двигателя.

Неисправность датчика уровня масла

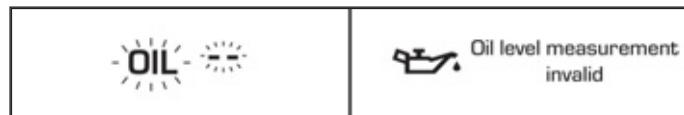

О неисправности датчика уровня масла свидетельствует мигание сигнализатора "OIL --" или сообщение на панели приборов. Обратитесь в сервисную сеть PEUGEOT или в специализированный техцентр.

Масляный щуп

См. главу "Текущие проверки", в которой указано расположение ручного щупа и маслозаправочной горловины на Вашем двигателе.

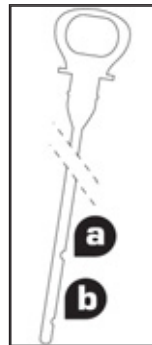

На щупе имеется две метки:

- **A** = max; уровень масла никогда не должен превышать эту метку (во избежание поломки двигателя),
- **B** = mini; пополните уровень через маслозаправочную горловину маслом, рекомендованным для Вашего двигателя.

УКАЗАТЕЛЬ ПРОБЕГА ДО ПЛАНОВОГО ТЕХНИЧЕСКОГО ОБСЛУЖИВАНИЯ

Эта информация выводится на дисплей на несколько секунд при включении зажигания. В ней водителю сообщается о пробеге, который осталось пройти автомобилю до очередного технического обслуживания в соответствии с регламентом, разработанным изготовителем.

Отсчет пробега начинается с момента последнего обнуления указателя. При этом протяженность пробега определяется по двум параметрам:

- по общему пробегу автомобиля,
- по времени, истекшему с момента прохождения последнего техобслуживания.

Если до технического обслуживания осталось больше 3 000 км

После включения зажигания на центральный дисплей не выводится никакой информации о техническом обслуживании.

Если до технического обслуживания осталось от 1 000 км до 3 000 км

После включения зажигания загорается на 7 секунд символ гаечного ключа. На центральном дисплее показывается количество километров, оставшихся до очередного технического обслуживания.

Пример: до ближайшего очередного технического обслуживания автомобилю осталось пройти 2 800 км.

После включения зажигания в течение 7 секунд центральный дисплей показывает:

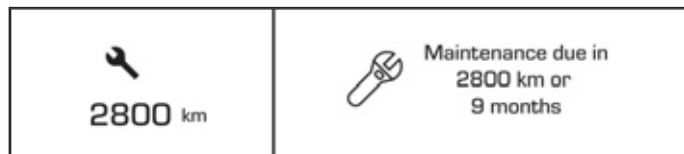

Если до технического обслуживания осталось меньше 1 000 км

Пример: до ближайшего очередного технического обслуживания автомобилю осталось пройти 900 км.

После включения зажигания в течение 7 секунд центральный дисплей показывает:

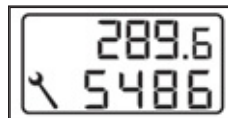
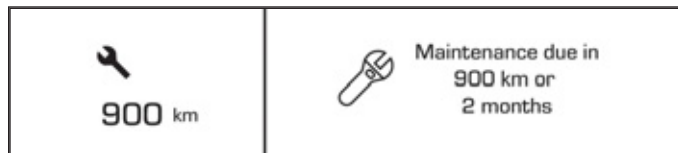

Символ гаечного ключа продолжает светиться на малом дисплее, чтобы Вы знали о приближающемся техническом обслуживании.

Если срок очередного технического обслуживания пропущен

При каждом включении зажигания в течение 7 секунд мигает символ гаечного ключа, чтобы напомнить о необходимости срочно пройти техническое обслуживание.

Пример: автомобиль прошел 300 км после пропущенного технического обслуживания.

После включения зажигания в течение 7 секунд центральный дисплей показывает:

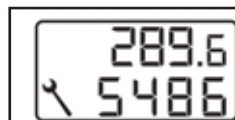
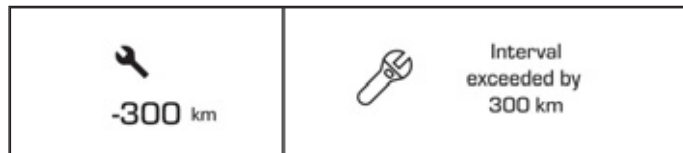

Символ гаечного ключа продолжает светиться на малом дисплее, чтобы Вы знали о пропущенном техническом обслуживании.

Установка на ноль указателя планового технического обслуживания

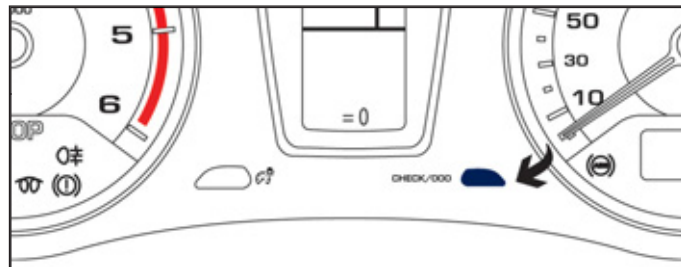

После прохождения очередного планового технического обслуживания счетчик указателя следует вновь установить на ноль. Для этого необходимо выполнить следующие действия:

- ☞ выключите зажигание,
- ☞ нажмите кнопку "CHECK/OIL" и удерживайте ее нажатой,
- ☞ включите зажигание; счетчик пробега начнет обратный отсчет,
- ☞ когда на центральном дисплее панели приборов высветится "0", отпустите кнопку; при этом символ гаечного ключа на малом дисплее погаснет.

Если по окончании этой операции Вы решили отключить аккумуляторную батарею, сначала закройте автомобиль и выждите не менее пяти минут, чтобы проведенная установка на ноль зафиксировалась в памяти компьютера.

Информация о плановом ТО

Вы можете в любой момент узнать, сколько километров Вам еще осталось проехать до наступления необходимости пройти плановое техническое обслуживание.

Эта информация появляется при ручном запуске режима самодиагностики.

- ☞ Кратко нажмите на кнопку "CHECK/OIL".

При этом параметр пробега, оставшегося до планового технического обслуживания, появится на несколько секунд на центральном дисплее и затем исчезнет.

Недостающий пробег может быть дополнен фактором времени - в зависимости от манеры использования автомобиля владельцем. Гаечный ключ может также загораться и в случаях, когда истек годичный срок прохождения техобслуживания.

КНОПКА ДИАГНОСТИКИ

Данная функция позволяет водителю получить информацию о состоянии бортовых систем (напоминает об активных уведомлениях) и о сроках прохождения очередного планового технического обслуживания.

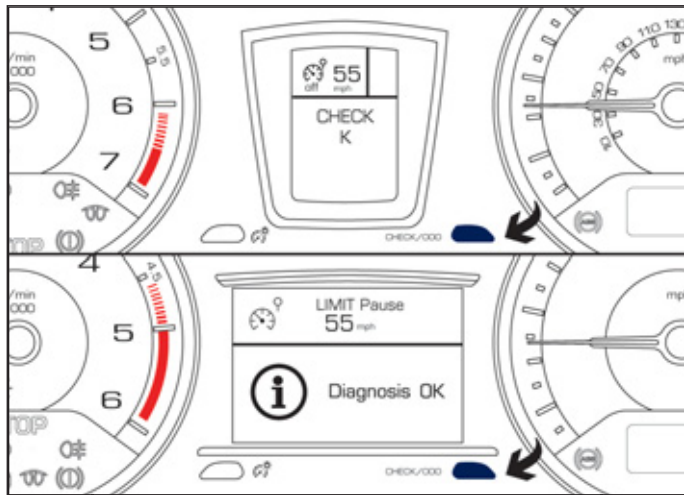

Для включения самодиагностики бортовых систем автомобиля запустите двигатель и кратко нажмите на кнопку **"CHECK/Oil"**, расположенную на панели приборов.

Если никаких сбоев в работе систем не обнаружится, на центральном дисплее панели приборов покажется сообщение **"CHECK OK"**.

В случае обнаружения "мелкой" неисправности загорятся соответствующие сигнализаторы, а затем на центральном дисплее панели приборов покажется сообщение **"CHECK OK"**. Обратитесь в сервисную сеть PEUGEOT или в специализированный техцентр.

В случае обнаружения "серьезной" неисправности, на центральном дисплее панели приборов загорятся только соответствующие сигнализаторы. Проверьте систему в сервисной сети PEUGEOT или в специализированном техцентре.

СЧЕТЧИКИ ПРОБЕГА

Общий пробег и расстояние, пройденное за поездку, показываются на дисплее в течение 30 секунд при выключении зажигания, при открывании двери водителя, а также при запуске и отпирании автомобиля.

Счетчик общего пробега

Этот прибор служит для измерения расстояния, пройденного автомобилем с самого начала его эксплуатации.

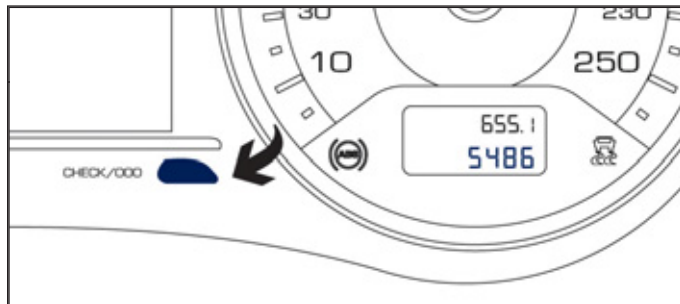

Счетчик пробега за поездку

Этот прибор предназначен для измерения расстояния, пройденного с момента его последней установки водителем на ноль.

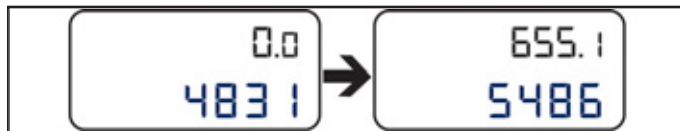

Включите зажигание, нажмите и удерживайте кнопку вплоть до появления нулей.

РЕГУЛЯТОР ПОДСВЕТКИ ПАНЕЛИ УПРАВЛЕНИЯ

Это устройство служит для ручной регулировки яркости подсветки панели управления в зависимости от интенсивности внешнего освещения. Работает только при включенных внешних световых приборах, не считая дневных ходовых огней.

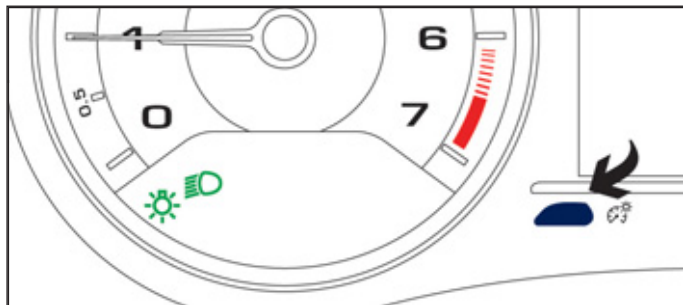

Включение

- ☞ Нажмите на кнопку, чтобы яркость подсветки приборной панели начала изменяться.
 - ☞ Когда яркость подсветки станет минимальной, отпустите кнопку, а затем нажмите на нее снова, чтобы вновь увеличить яркость.
- или
- ☞ Когда яркость подсветки станет максимальной, отпустите кнопку, а затем нажмите на нее снова, чтобы вновь уменьшить яркость.
 - ☞ Когда яркость подсветки достигнет желаемой интенсивности, отпустите кнопку.

Отключение

При выключенных световых приборах или при включенных дневных ходовых огнях, если автомобиль ими оборудован, регулятор подсветки не работает.

ЧАСЫ

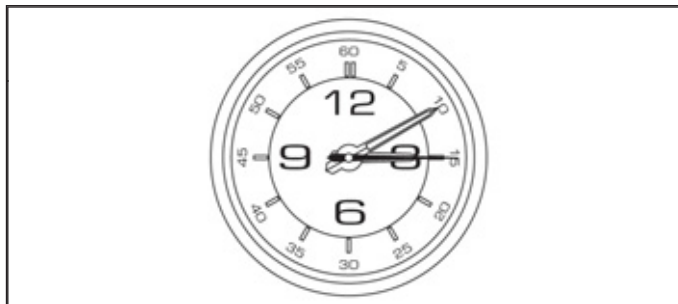

Стрелочные часы, расположенные на панели управления между центральными дефлекторами вентиляции, не снабжены ручными регулировками.

Их настройка описана в разделе, посвященном меню конфигурации многофункционального дисплея.

Часы синхронизированы со временем, показываемым на многофункциональном дисплее; как только Вы подтвердите свои настройки дисплея, стрелки автоматически переведутся на установленное Вами время и будут подводиться при каждом включении зажигания.

БОРТОВОЙ КОМПЬЮТЕР

Эта система обеспечивает Вас информацией по ходу текущего пробега (о запасе хода по топливу, расходе топлива и т.д.).

Панель приборов с малым центральным дисплеем

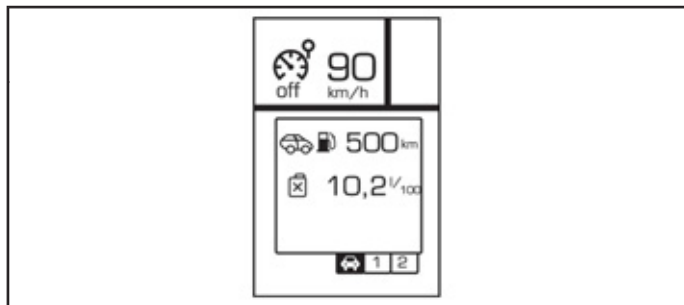

Панель приборов с большим центральным дисплеем

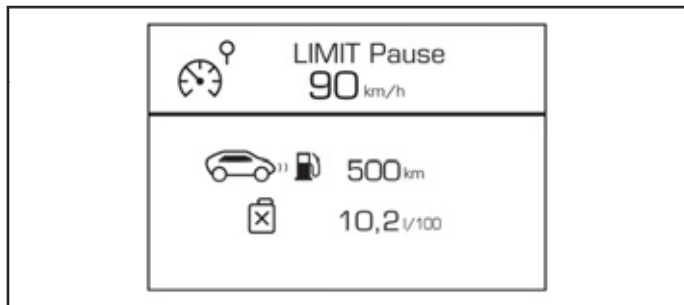

ПОКАЗ ПАРАМЕТРОВ

На малом центральном дисплее

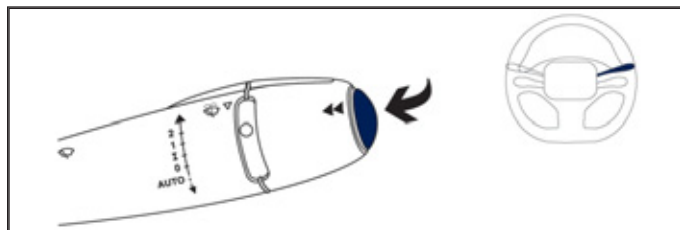

- ☞ Нажимая на торцевую кнопку **выключателя стеклоочистителя**, можно открывать одну за другой вкладки бортового компьютера.

На большом центральном дисплее

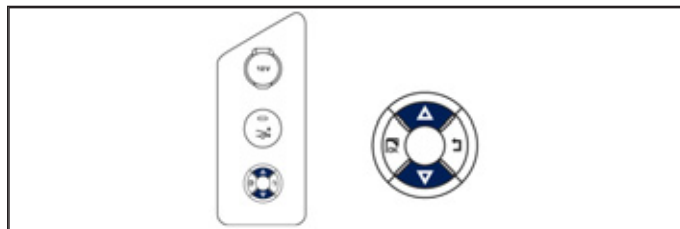

- ☞ Нажимая кнопки со стрелками "вверх" и "вниз" на **переключателе** панели приборов с большим центральным дисплеем, можно открывать одну за другой вкладки бортового компьютера.



- Вкладку с мгновенной информацией:
 - о запасе хода без дозаправки ("автономности"),
 - о текущем расходе топлива.



- Вкладку с параметрами участка пути "1" с информацией:
 - о пройденном расстоянии,
 - о среднем расходе топлива,
 - о средней скорости движения,для первого участка пути.



- Вкладку с параметрами участка пути "2" с информацией:
 - о пройденном расстоянии,
 - о среднем расходе топлива,
 - о средней скорости движения,для второго участка пути.

- ☞ При следующем нажатии произойдет возврат к "черному" экрану. При повторном нажатии экран вернется к текущей индикации.

УСТАНОВКА НА НОЛЬ УЧАСТКА ПУТИ

На малом центральном дисплее

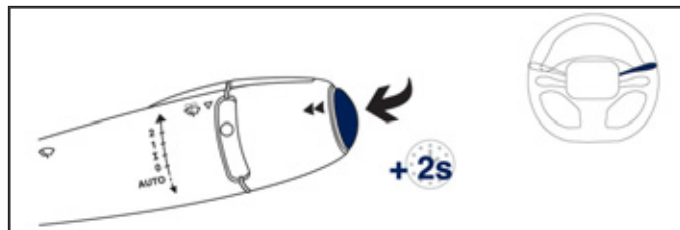

- ☞ Выберите нужный участок пути и нажмите более двух секунд на торцевую кнопку **выключателя стеклоочистителя**.

На большом центральном дисплее

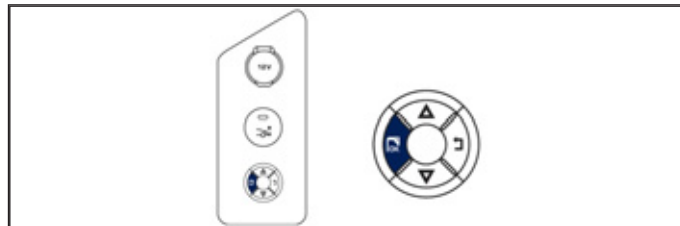

- ☞ При появлении на мониторе нужного участка пути, нажмите более двух секунд на кнопку **"ОК" переключателя** панели приборов с большим центральным дисплеем.

Участки пути "1" и "2" не зависят один от другого и идентичны по назначению. Участок пути "1" можно использовать, например, для ежедневных расчетов, а участок пути "2" - для ежемесячных.

БОРТОВОЙ КОМПЬЮТЕР: ОПРЕДЕЛЕНИЕ НЕКОТОРЫХ ПОНЯТИЙ



Запас хода по топливу ("автономность")

(в км или милях)

Это пробег в километрах, который еще можно совершить с топливом, оставшимся в баке. Зависит от среднего расхода, подсчитанного системой за последние несколько километров.



Данная величина может меняться в зависимости от стиля вождения или дорожного рельефа, которые способны оказать существенное влияние на текущий расход топлива.

Как только автономность окажется менее 30 км, на дисплее загорится ряд прочерков. После заправки не менее 5 литров топлива система вновь пересчитывает автономность и выводит ее на дисплей, если она составляет более 100 км.



Если в течение долгого времени на движущемся автомобиле прочерки не заменяются индикацией автономности, обратитесь в сервисную сеть PEUGEOT или в специализированный техцентр.



Текущий расход топлива

(в л/100 км, или км/л, или миль/галлон)

Определяется по нескольким последним секундам пробега.



Этот параметр выводится на дисплей при движении со скоростью более 30 км/ч.



Средний расход топлива

(в л/100 км, или км/л, или миль/галлон)

Определяется с момента последнего обнуления показаний пробега.

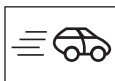

Средняя скорость

(в км/ч или в миль/ч)

Определяется с момента последнего обнуления показаний пробега.

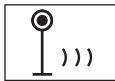

Пройденный путь

(в км или в милях)

Определяется с момента последнего обнуления показаний пробега.

МОНОХРОМНЫЙ ДИСПЛЕЙ С (С WIP SOUND)

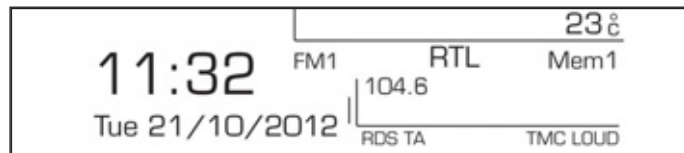

ИНДИКАЦИЯ НА ДИСПЛЕЕ

На дисплей выводится следующая информация:

- время,
- дата,
- температура воздуха за бортом (мигает в случае гололеда),
- сигнализатор незакрытых дверей, багажника и т.п.,
- визуальная помощь при парковке,
- функции аудиосистемы,
- информация с телефона и из записных книжек.

Сообщения о сбоях в работе систем (напр., "Неисправна система нейтрализации отработавших газов") или уведомляющие сообщения (напр., "Не закрыт багажник") могут появляться на короткое время. Их можно удалять нажатием на кнопку **"Возврат"**.

ПАНЕЛЬ УПРАВЛЕНИЯ

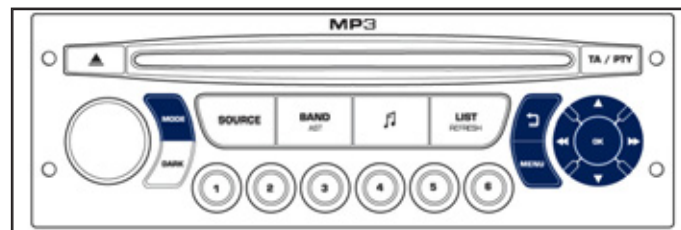

На панели управления WIP Sound расположены:

- ☞ кнопка **"MENU"** для перехода к **главному меню**,
- ☞ кнопки **"▲"** или **"▼"** для пролистывания позиций меню на дисплее,
- ☞ кнопка **"MODE"** для перехода к другому приложению (источнику аудиосигнала, телефону и т.п.),
- ☞ кнопки **"◀"** или **"▶"** для настройки параметров регулировок,
- ☞ кнопка **"OK"** для того, чтобы подтверждать свои действия, или
- ☞ кнопка **"Возврат"**, чтобы отменить текущее действие.

ГЛАВНОЕ МЕНЮ



- ☞ Нажмите на кнопку **"MENU"**, чтобы перейти к **главному меню**:
 - функции аудиосистемы,
 - диагностика бортовых систем,
 - конфигурация бортовых систем,
 - телефон (функция "свободные руки").
- ☞ Нажмите на кнопки **"▲"** или **"▼"** чтобы выбрать нужное Вам меню, а затем на **"OK"**, чтобы подтвердить свое действие.



МЕНЮ "ФУНКЦИИ АУДИОСИСТЕМЫ"

Включив WIP Sound и выбрав это меню, можно активировать и отключать связанные с ним функции (отслеживание RDS, региональная трансляция REG, Radio Text), или проигрывание CD-диска (сканирование треков, прослушивание в случайном порядке, повтор композиций).

Подробности о приложении "Функции аудиосистемы" читайте в рубрике "WIP Sound".



МЕНЮ "ДИАГНОСТИКА БОРТОВЫХ СИСТЕМ"

Выбрав это меню, можно просмотреть сообщения о состоянии бортовых систем автомобиля.

Журнал регистрации неисправностей

В нем собираются активные уведомляющие сообщения, которые выводятся по очереди на многофункциональный дисплей.

- ☞ Нажмите на клавишу **"MENU"** и откройте главное меню.
- ☞ Нажимая на стрелки, а затем на **"OK"** откройте меню **"Диагностика бортовых систем"**.



- ☞ В меню **"Диагностика бортовых систем"** выберите следующее приложение:

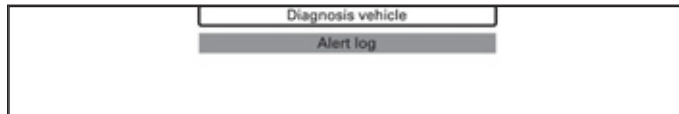

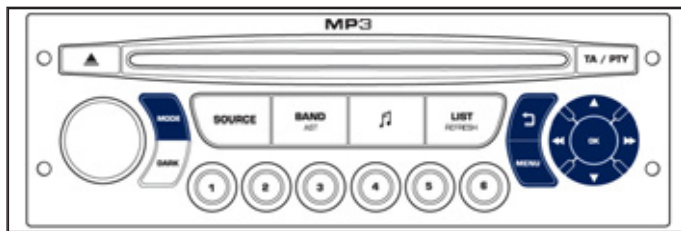

МЕНЮ "НАСТРОЙКА БОРТОВЫХ СИСТЕМ"

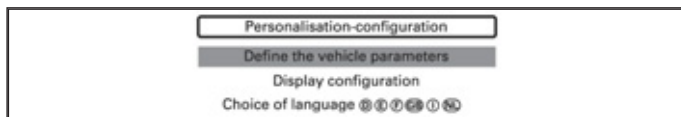

С помощью этого меню открывается доступ к функциям:

- настройка параметров бортовых систем,
- настройки дисплея,
- выбор языка сообщений.

Настройка параметров бортовых систем

С помощью этого меню можно активировать и отключать следующие функции:

- выборочное отпирание замков (см. гл. "Двери, окна, крышки"),
- сопровождающее и встречающее освещение (см. главы "Обеспечение обзора" и "Системы обеспечения комфорта"),
- приглушенный свет в салоне (см. гл. "Системы обеспечения комфорта"),
- дневные ходовые огни (см. гл. "Обеспечение обзора"),
- помощь при парковке задним ходом (см. гл. "Вождение автомобиля").

Пример: настроить продолжительность задержки выключения фар (функция "световая дорожка")

☞ Нажмите на кнопки "▲" или "▼", затем на "OK" чтобы выбрать нужное меню.

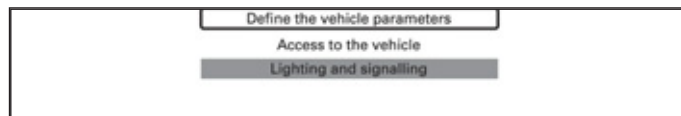

☞ Нажмите на кнопки "▲" или "▼", затем на "OK" чтобы выбрать строку "Световая дорожка".

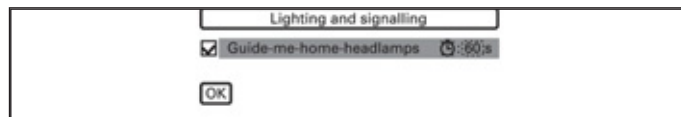

☞ Нажмите на кнопки "◀" или "▶" чтобы установить желаемую продолжительность (15, 30 или 60 секунд), затем на "OK", чтобы подтвердить.

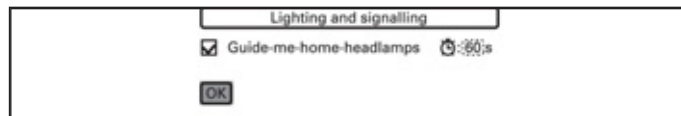

☞ Нажмите на кнопки "▲" или "▼", затем на "OK", чтобы выделить окно "OK" и подтвердить или на кнопку "Возврат", чтобы отменить свое действие.

Настройки дисплея

Выбрав это меню, можно настроить следующие функции и параметры:

- яркость видеомонитора,
- календарь и часы,
- единицы измерения.

Выбор языка сообщений

С помощью этого меню можно выбрать язык, на котором сообщения будут выводиться на экран дисплея (немецкий, английский, испанский, французский, итальянский, нидерландский, португальский, португальский - бразильский диалект, турецкий*).



МЕНЮ "ТЕЛЕФОН"

Включив WIP Sound и выбрав это меню, можно осуществить конфигурацию режима громкой связи Bluetooth (синхронизацию), просматривать телефонные справочники, (регистрацию звонков, сервисные службы и т.п.), а также управлять остальными функциями (снять трубку, положить трубку, ответить на два звонка одновременно, перейти в режим "приватный разговор" и т.п.).

Подробности о приложении "Телефон" читайте в рубрике "WIP Sound".



По соображениям безопасности настройку бортовых систем на многофункциональных дисплеях следует осуществлять только на остановленном автомобиле.

* В зависимости от страны поставки автомобиля.

СКЛАДНОЙ ЦВЕТНОЙ ДИСПЛЕЙ (С ФУНКЦИЕЙ WIP NAV+)



ИНФОРМАЦИЯ НА ДИСПЛЕЕ

На дисплее показывается следующая информация:

- время,
- дата,
- высота над уровнем моря,
- температура за бортом автомобиля (при гололеднице индикатор мигает),
- система помощи при парковке,
- работа аудиосистемы,
- информация записных книжек и телефона,
- сообщения бортовой навигационной системы,
- уведомляющие сообщения,
- меню настроек дисплея, навигационной системы и бортовых систем автомобиля.

УПРАВЛЕНИЕ СИСТЕМОЙ

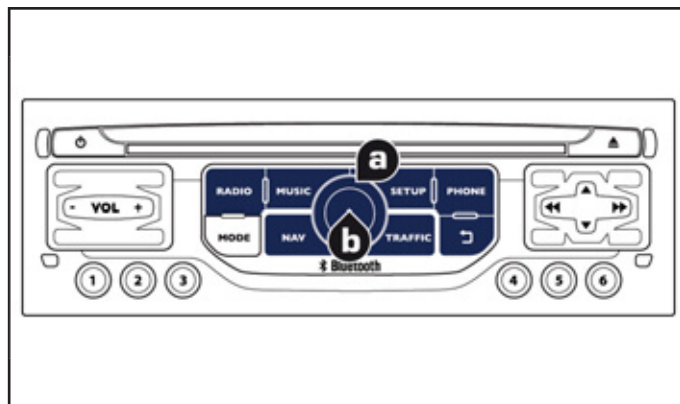

Откройте на панели управления навигационной системой и выберите требуемое приложение:

- ☞ нажав на кнопку с соответствующей надписью **"RADIO"**, **"MUSIC"**, **"NAV"**, **"TRAFFIC"**, **"PHONE"** или **"SETUP"**, откройте нужное меню,
- ☞ вращая ручку **A**, выделите в меню соответствующую функцию или символ,
- ☞ нажмите кнопку **B**, чтобы подтвердить выбор, либо
- ☞ нажмите на кнопку **"Возврат"** чтобы прервать текущую операцию и вернуться к предшествующей индикации.

Подробную информацию об этих функциях читайте в рубрике "Аудиосистема и телематика".



Обращение со складным дисплеем (открытие, закрытие, регулировка положения) подробно описано в рубрике "Как пользоваться складным дисплеем".

МЕНЮ НАСТРОЕК "SETUP"

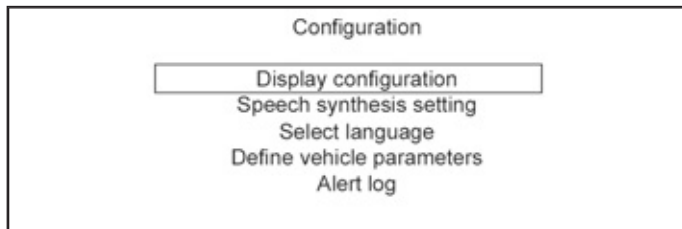

☞ Нажмите на кнопку **"SETUP"** и откройте меню настроек:

- "Настройка индикации",
- "Настройка речевого информатора",
- "Выбор языка сообщений",
- "Параметры систем автомобиля",
- "Журнал уведомляющих сообщений".



По соображениям безопасности настройку бортовых систем на многофункциональном дисплее следует осуществлять только на остановленном автомобиле.

Настройка индикации

В этом меню можно настроить цветовые характеристики дисплея, яркость, дату и время, а также выбрать единицы измерения расстояния (км или мили), расхода топлива (л/100 км, трг или км/л) и температуры (°C - по Цельсию или °F - по Фаренгейту).

При настройке часов можно выбрать **"Синхронизацию минут по GPS"**, чтобы минуты автоматически подводились по спутниковой системе.

Настройка речевого информатора

В этом меню настраивается громкость указаний навигационной системы и выбирается тембр информатора (мужской или женский голос).

Выбор языка сообщений

Из этого меню можно выбрать язык, на котором сообщения будут показываться на экране (французский, английский, итальянский, португальский, испанский, немецкий, нидерландский, турецкий, польский, русский).

Настройка параметров систем автомобиля*

Данное меню позволяет активировать и отключать некоторые обеспечивающие комфортное вождение функции, распределенные по категориям:

- **Помощь при парковке**
- **Работа стеклоочистителей**
 - Включение очистителя заднего стекла при движении задним ходом (Синхронизация включения заднего стеклоочистителя с передачей заднего хода; см. "Обеспечение обзора"),
- **Настройка световых приборов (см. "Обеспечение обзора"):**
 - Продолжительность сопровождающего освещения,
 - Адаптивные фары (Основные / дополнительные адаптивные фары),
 - Приглушенное освещение (Приглушенное освещение салона),
 - Дневные ходовые огни**.

Журнал уведомляющих сообщений

В него записываются сообщения о текущих сбоях в работе систем и из него поступают на дисплей сообщения о неполадках.

* В зависимости от варианта комплектации автомобиля.

** В зависимости от страны поставки автомобиля.

СКЛАДНОЙ ЦВЕТНОЙ ДИСПЛЕЙ (С WIP COM 3D)



ИНДИКАЦИЯ НА ДИСПЛЕЕ

На дисплее показывается следующая информация:

- время,
- дата,
- высота над уровнем моря,
- температура за бортом автомобиля (индикатор мигает в случае гололеда),
- помощь при парковке,
- работа аудиосистемы,
- информация из записных книжек и с телефона,
- сообщения бортовой навигационной системы,
- меню настроек дисплея и навигационной системы.

УПРАВЛЕНИЕ СИСТЕМОЙ

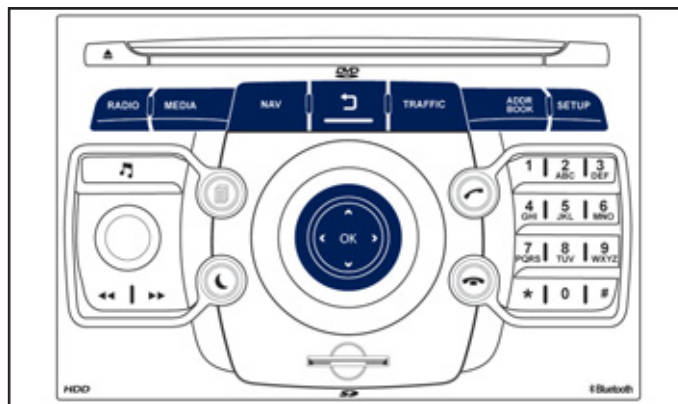

Откройте WIP Com 3D и выберите требующуюся функцию:

- ☞ нажав на кнопку с соответствующей надписью **"RADIO"**, **"MEDIA"**, **"NAV"**, **"TRAFFIC"**, **"ADDR BOOK"** или **"SETUP"**, откройте нужное меню,
- ☞ вращая ручку **A**, выберите соответствующую функцию или строку меню,
- ☞ нажмите на ручку **B**, чтобы подтвердить выбор, или
- ☞ нажмите на кнопку **"Возврат"** чтобы прервать текущую операцию и вернуться к предшествующей индикации.

Подробную информацию об этих функциях читайте в рубрике WIP Com 3D.



Обращение со складным дисплеем (открытие, закрытие, регулировка положения) подробно описано в рубрике "Как пользоваться складным дисплеем".

МЕНЮ НАСТРОЕК "SETUP"

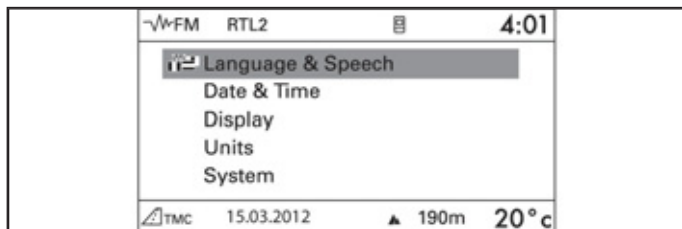

Нажмите на кнопку **"SETUP"** и откройте меню **"SETUP"**.

Отсюда можно настроить:

- Язык сообщений,
- Дату и время,
- Индикацию,
- Единицы измерения,
- Параметры систем автомобиля.

Выбор языка сообщений

С данным меню Вы можете:

- выбрать язык сообщений ("Deutsch" (немецкий), English (английский), Espanol (испанский), Français (французский), Italiano (итальянский), Nederlands (нидерландский), Polski (польский), Portugues (португальский), Portugues-Brasil (португальский - бразильский диалект), Türkçe (турецкий)*),
- настроить параметры системы голосового управления (активировать/отключить, получить совет, настроить систему на свой голос и т.д.),
- настроить уровень громкости голосового информатора.

Настройка даты и времени

С помощью этого меню настраиваются календарь и часы и формат индикации даты и времени.

Порядок синхронизации системы GPS (GMT):

1. Подтвердите выбор функции "Synchronise with GPS", при этом часы автоматически настроятся на среднее время по Гринвичу, дата также будет приведена в соответствие.
2. Пользуясь четырехпозиционным переключателем, перейдите к индикатору часов и нажмите на **OK**.
3. Теперь, пользуясь кольцевым переключателем, Вы можете настроить часы на выбранный Вами часовой пояс.

При этом следует помнить, что, при смене зимнего/летнего времени, часовой пояс придется вновь настраивать вручную.

Настройка дисплея

С помощью этого меню настраиваются яркость экрана, его цветовые характеристики и цвет карты (работа в режиме день/ночь или в автоматическом).

Выбор единиц измерения

С помощью этого меню Вы можете задать системам единицы измерения: температуры (°C или °F) и расстояния (км или миль).

Бортовые системы

С помощью этого меню Вы можете восстановить заводские настройки, проверить версию программного обеспечения и активировать меняющиеся сообщения.



По соображениям безопасности настройку бортовых систем на многофункциональном дисплее следует осуществлять только на остановленном автомобиле.

* В зависимости от страны поставки автомобиля.

ДОСТУП К СКЛАДНОМУ МОНИТОРУ



Монитор открывается и закрывается автоматически.

Но Вы и сами можете открывать, закрывать и настраивать его положение:

- открывать и закрывать при помощи ручки **A**,
- настраивать наклон при помощи ручки **B**.

Кроме того, монитор наделен устройством защиты от заземления.

Открывание монитора

☞ Нажмите на ручку **A**, чтобы открыть монитор.

Монитор открывается автоматически при включении зажигания, при включении аудиосистемы и телематики, при исходящем телефонном звонке, при подаче голосовой команды и при получении уведомляющего сообщения одновременно с загоранием сигнализатора STOP.

ⓘ Если Вы закроете монитор во время работы аудиосистемы и телематики, потом он откроется автоматически при исходящем телефонном звонке, либо по голосовой команде, либо при получении уведомляющего сообщения одновременно с загоранием сигнализатора STOP.

Закрывание монитора

☞ Нажмите на ручку **A**, чтобы закрыть монитор.

Монитор закрывается автоматически после выключения зажигания по истечении примерно трех секунд, если при этом аудиосистема и телематика выключены.

Функция защиты от заземления

Если при закрывании или открывании монитор встретит на своем пути препятствие, он тут же остановится и отойдет назад на несколько миллиметров.

Устраните препятствие и повторите свое действие.

ⓘ Если Вы хотите, чтобы монитор продолжал автоматически закрываться и открываться при включении и выключении аудиосистемы и телематики, не закрывайте его, когда эти системы включены.

Настройка положения монитора

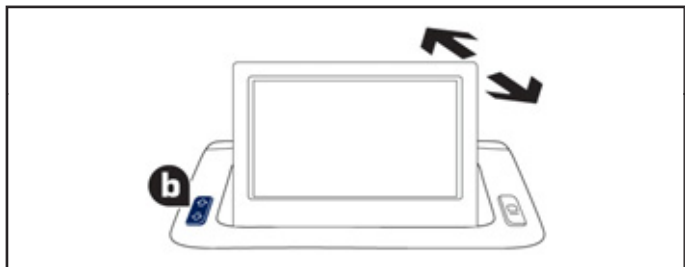

Положение открытого монитора можно регулировать:

- ☞ нажмите на соответствующую часть клавиши регулятора **B**, чтобы переместить монитор к себе или к ветровому стеклу, или
- ☞ аккуратно настройте его положение рукой.

Внесение в память положения монитора

Система содержит в памяти четыре положения монитора.

При каждом закрывании монитора в памяти системы сохраняется его самое последнее положение.

При каждом открывании монитора система устанавливает его в положение, наиболее близкое к запомненному.

КЛЮЧ С ДИСТАНЦИОННЫМ УПРАВЛЕНИЕМ

Такая система позволяет отпирать и запирают автомобиль, вставив ключ в замок, либо с некоторого расстояния. С помощью такого ключа можно определять местонахождение автомобиля, запускать двигатель а также включать противоугонную защиту.

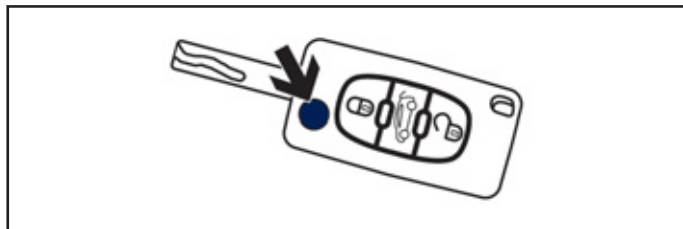

ОТПИРАНИЕ АВТОМОБИЛЯ

Раскрывание ключа

☞ Нажмите на кнопку, чтобы раскрыть ключ.

Отпирание всех замков при помощи пульта дистанционного управления



☞ Нажмите на символ открытого замка, чтобы отпереть автомобиль.

Отпирание всех замков при помощи ключа

☞ Поверните ключ влево в замке двери водителя, чтобы отпереть автомобиль.

Отпирание замков автоматически подтверждается быстрым миганием фонарей указателей поворотов в течение около двух секунд. Одновременно, в зависимости от комплектации автомобиля, разворачиваются в рабочее положение зеркала заднего вида.

Выборочное отпирание замков при помощи пульта ДУ



☞ При первом нажатии на кнопку пульта с символом открытого замка отпирается только замок двери водителя и люк топливного бака.

☞ При втором нажатии на символ открытого замка отпираются дверь пассажира и крышка багажника.

Выборочное отпирание замков при помощи ключа

☞ При первом повороте ключа влево в замке двери водителя отпирается только замок двери водителя и люк топливного бака.

☞ При втором повороте ключа влево в замке двери водителя отпираются дверь пассажира и крышка багажника.

Каждый раз отпирание замков автоматически подтверждается быстрым миганием фонарей указателей поворотов в течение около двух секунд.

Одновременно, в зависимости от комплектации автомобиля, разворачиваются в рабочее положение зеркала заднего вида - только при первом повороте ключа.

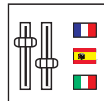

Настройка выборочного отпирания замков осуществляется через меню настройки бортовых систем автомобиля. В продажу автомобиль поступает с настройкой отпирания всех замков одновременно.

Отпирание и приоткрытие крышки багажника



☞ Нажмите более двух секунд на эту кнопку, чтобы отпереть замок багажника. При этом крышка багажника слегка приоткроется.

Одновременно с багажником отпираются все двери и люк топливного бака.

ЗАПИРАНИЕ АВТОМОБИЛЯ

Запирание при помощи пульта ДУ без суперблокировки



- ☞ Нажмите на кнопку пульта с символом закрытого замка, чтобы запереть все замки автомобиля.

Запирание при помощи ключа без суперблокировки

- ☞ Поверните ключ вправо в замке двери водителя, чтобы запереть все замки автомобиля.

Запирание замков автоматически подтверждается загоранием фонарей указателей поворотов примерно на две секунды.

Одновременно, в зависимости от комплектации автомобиля, зеркала заднего вида складываются.



Если какая-либо дверь или дверца багажника не закрыты, центральный замок не сработает; замки запираются, затем отпираются, о чем свидетельствует звук, характерный для отпирания.

При случайном отпирании запертого автомобиля его замки вновь запрутс автоматически через 30 секунд, если после отпирания замков ни одна дверь не будет открыта.

Функцию автоматического складывания и разворачивания наружных зеркал заднего вида при помощи пульта дистанционного управления можно отключить, попросив об этом специалистов сервисной сети PEUGEOT или специализированного техцентра.

Запирание замков с суперблокировкой при помощи ПДУ



- ☞ Нажмите на кнопку с символом закрытого замка.
- ☞ До истечения пяти секунд нажмите еще раз на кнопку с символом закрытого замка, чтобы включить суперблокировку.

Запирание замков с суперблокировкой при помощи ключа

- ☞ Поверните ключ вправо в замке двери водителя, чтобы запереть все замки автомобиля.
- ☞ До истечения пяти секунд еще раз поверните ключ вправо, чтобы осуществить суперблокировку замков автомобиля.

Суперблокировка замков автоматически подтверждается загоранием фонарей указателей поворотов примерно на две секунды.

Одновременно, в зависимости от комплектации автомобиля, зеркала заднего вида складываются.



Суперблокировка не позволяет открывать двери ни из салона, ни снаружи.

При этом блокируется также и работа кнопки центрального замка.

По этой причине не оставляйте никого в салоне автомобиля, замки которого находятся в режиме суперблокировки.

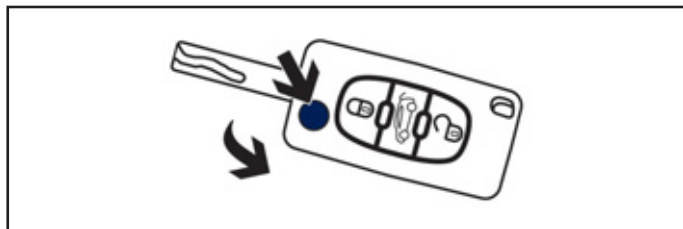

Складывание ключа

- ☞ Нажмите на кнопку перед тем, как сложить ключ.

ПОИСК АВТОМОБИЛЯ НА СТОЯНКЕ



Данная функция служит для облегчения нахождения своего автомобиля на стоянке с некоторого расстояния, особенно при слабом свете. При этом автомобиль должен быть замкнут.

- ☞ Нажмите на кнопку с изображением закрытого замка на пульте дистанционного управления.

При этом загорятся плафоны, а фонари указателей поворотов будут мигать в течение нескольких секунд.

ЕСЛИ ПУЛЬТ ДИСТАНЦИОННОГО УПРАВЛЕНИЯ НЕ РАБОТАЕТ

После отключения аккумуляторной батареи, замены элемента питания в пульте или в случае сбоев в его работе становится невозможным открыть, закрыть или локализовать автомобиль.

- ☞ На первых порах Вы можете воспользоваться ключом для отпирания и запираения замков на автомобиле.
- ☞ Далее необходимо провести инициализацию пульта дистанционного управления.

Если проблема не устранится, срочно обратитесь в сервисную сеть PEUGEOT.

Инициализация

- ☞ Выключите зажигание.
- ☞ Поверните ключ в **положение 2**.
- ☞ Сразу нажмите на несколько секунд на кнопку запираения замков.
- ☞ Выключите зажигание и выньте ключ из замка зажигания.

Пульт дистанционного управления вновь готов к работе.

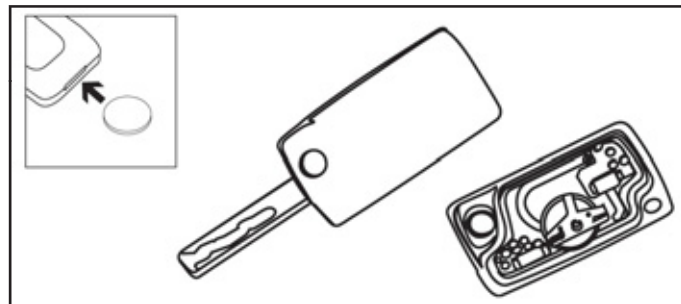

Замена элемента питания

Артикул элемента питания: CR1620 / 3 вольта.



Об истощенном элементе питания Вас известят этот сигнализатор с зуммером и уведомляющее сообщение на дисплее.

- ☞ Раскройте корпус пульта, вставив монету в паз.
- ☞ Выньте старую батарейку из гнезда.
- ☞ Вставьте новый элемент питания в гнездо с соблюдением прежней полярности.
- ☞ Закройте корпус пульта.
- ☞ Проведите инициализацию пульта.



ЕСЛИ КЛЮЧИ ПОТЕРЯНЫ

Обратитесь в сервисную сеть PEUGEOT, захватив с собой технический паспорт автомобиля, документ, удостоверяющий Вашу личность и, по возможности, бирку с кодом ключей.

Сотрудник сети PEUGEOT сможет отыскать код ключа и транспондера и закажет для Вас новый.

ПУЛЬТ ДИСТАНЦИОННОГО УПРАВЛЕНИЯ

Пульт дистанционного управления представляет собой весьма восприимчивый высокочастотный передатчик, поэтому следует избегать случайных нажатий на кнопки пульта, когда он находится в Вашем кармане - это может привести к произвольному отпиранию замков, которого Вы можете не заметить.

Запрещается бесцельно "теребить" кнопки пульта дистанционного управления, находясь вдали от автомобиля. Это может сбить все настройки пульта и его придется вновь инициализировать.

Дистанционные команды не будут срабатывать, пока ключ с пультом будет находиться в замке зажигания - даже при выключенном зажигании (не считая режима инициализации).

ЗАПИРАНИЕ ЗАМКОВ

Включенная при вождении блокировка дверных замков может осложнить спасателям доступ в автомобиль в случае необходимости.

Но в случае сильного столкновения в ДТП, повлекшего срабатывание подушек безопасности, блокировка дверей автоматически отключается.

По соображениям безопасности не оставляйте ребенка в автомобиле без присмотра - в исключительных случаях это допустимо только на очень короткое время.

Всегда, покидая автомобиль, обязательно выньте ключ из замка зажигания.

ПРОТИВОУГОННАЯ ЗАЩИТА

Запрещается вносить какие-либо изменения в электронную противоугонную систему автомобиля, так как это может вывести ее из строя.

ПРИ ПОКУПКЕ ПОДЕРЖАННОГО АВТОМОБИЛЯ

Проверьте синхронизацию всех имеющихся у вас ключей к автомобилю в сервисной сети PEUGEOT чтобы убедиться, Ваши ключи - единственные, с которыми можно войти в автомобиль и запустить его двигатель.



Не выбрасывайте отслужившие элементы питания ключа-пульта, так как в них содержатся вещества, загрязняющие окружающую среду. Их следует сдавать на специализированные пункты сбора таких отходов.

ОХРАННАЯ СИГНАЛИЗАЦИЯ*

Система охранной сигнализации срабатывает при попытке хищения или взлома. Она контролирует периметр и пространство салона автомобиля.

- контроль периметра кузова

Система срабатывает при открывании автомобиля.

При попытке несанкционированного открывания двери, багажника или капота включается сирена.

- контроль пространства салона

Система срабатывает в случае нарушения объемного пространства в салоне.

В случае разбивания стекла, проникания в салон или при каких-либо перемещениях по нему включается сирена.

- Датчик положения кузова

Система контролирует все изменения положения кузова.

Охранная сигнализация срабатывает в случае поднятия, перемещения или удара автомобиля.

Самозащита системы

Система наделена функцией самозащиты от попыток вывести ее компоненты из строя.

Сигнализация срабатывает при любой попытке отключить или вывести из строя аккумуляторную батарею, повредить блок управления или проводку сирены.

 Все работы с системой охранной сигнализации следует осуществлять в сервисной сети PEUGEOT или обратиться в специализированный техцентр.

* В зависимости от страны поставки автомобиля.

ПОСТАНОВКА АВТОМОБИЛЯ НА ПОЛНУЮ ОХРАНУ

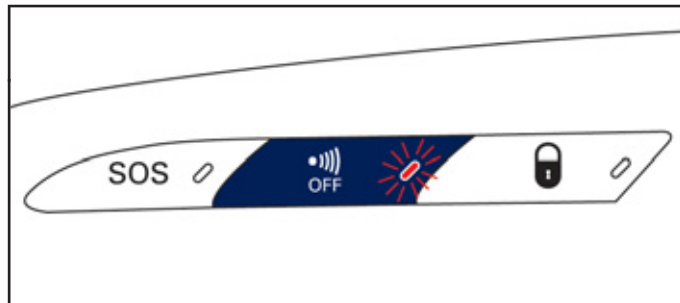

Активирование системы

- ☞ Выключите зажигание и выйдите из автомобиля.
- ☞ Нажмите на кнопку запираения замков на пульте дистанционного управления.

Система становится активной; при этом контрольная лампа кнопки будет ежесекундно мигать.

Контроль периметра салона активируется спустя 5 секунд после нажатия на кнопку запираения замков на пульте, а контроль пространства и положения кузова - через 45 секунд.

 Если какой-либо из открывающихся элементов кузова (дверь, багажник и т.п.) неплотно закрыт, запираения замков не происходит, но контроль периметра станет активным спустя 45 секунд одновременно с контролем пространства и положения кузова.

Выключение системы

- ☞ Нажмите на кнопку отпираения замков на пульте дистанционного управления.

При этом охранная система отключается, а лампа кнопки гаснет.

ВКЛЮЧЕНИЕ ТОЛЬКО ФУНКЦИИ КОНТРОЛЯ ПЕРИМЕТРА АВТОМОБИЛЯ

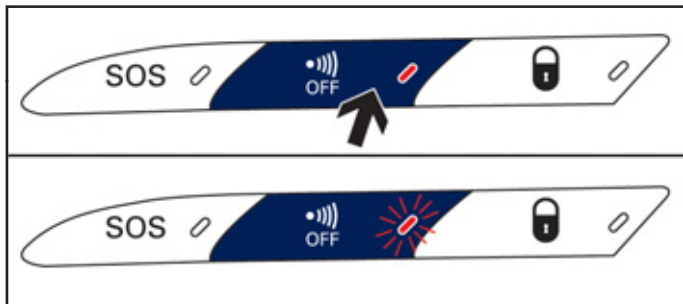

Чтобы сигнализация случайно не сработала, необходимо отключить контроль объема салона и положения кузова, если:

- в автомобиле оставлено животное,
- автомобиль оставлен с приоткрытым окном,
- автомобиль отправляется на мойку,
- на автомобиле меняется колесо,
- автомобиль берется на буксир,
- автомобиль перевозит катер.

Отключение контроля пространства салона и положения кузова

- ☞ Выключите зажигание.
- ☞ Не позднее, чем до истечения 10 секунд, нажмите на кнопку, при этом контрольная лампа должна загореться и гореть постоянно.
- ☞ Выйдите из автомобиля.
- ☞ Немедленно нажмите на кнопку запираения замков на пульте дистанционного управления.

Активной остается только функция контроля периметра автомобиля, при этом лампа кнопки ежесекундно мигает.



Эту процедуру следует проделывать, выключив зажигание, каждый раз, когда Вам нужно отключить контроль пространства салона и положения кузова.

Включение контроля пространства салона и положения кузова

- ☞ Нажмите на кнопку отпираения замков на пульте дистанционного управления, чтобы отключить контроль периметра кузова.
 - ☞ Нажмите на кнопку запираения замков на пульте дистанционного управления, чтобы активировать всю систему охраны.
- При этом лампа кнопки вновь будет ежесекундно мигать.

СРАБАТЫВАНИЕ СИСТЕМЫ

При срабатывании охранной сигнализации раздается звук сирены, а указатели поворотов мигают в течение 30 секунд.



Система остается активной вплоть до одиннадцатого срабатывания подряд.

Если при отпирании автомобиля пультом ДУ контрольная лампа кнопки мигает с ускоренной частотой, значит охранная сигнализация сработала в Ваше отсутствие. При включении зажигания мигание мгновенно прекратится.

ЕСЛИ ПУЛЬТ ДИСТАНЦИОННОГО УПРАВЛЕНИЯ НЕИСПРАВЕН

Чтобы снять автомобиль с охранной сигнализации:

- ☞ отпирите автомобиль поворотом ключа в дверном замке со стороны водителя,
- ☞ откройте дверь, при этом зазвучит сирена,
- ☞ включите зажигание - при этом сирена отключится, а контрольная лампа кнопки погаснет.

БЛОКИРОВКА АВТОМОБИЛЯ БЕЗ ПОСТАНОВКИ НА ОХРАННУЮ СИГНАЛИЗАЦИЮ

- ☞ Поворотом ключа в двери водителя закройте автомобиль с блокировкой или суперблокировкой замков.

КОНТРОЛЬ ИСПРАВНОСТИ

Если, при включении зажигания, контрольная лампа кнопки постоянно горит и не гаснет, значит система неисправна. Обратитесь в сервисную сеть PEUGEOT или в специализированный техцентр.

АВТОМАТИЧЕСКОЕ АКТИВИРОВАНИЕ*

Система активируется автоматически по истечении двух минут после запирания последней двери или багажника.

- ☞ Во избежание случайного срабатывания системы, перед посадкой в автомобиль нажмите на кнопку отпирания замков на пульте дистанционного управления.

* В зависимости от страны поставки автомобиля.

ЭЛЕКТРИЧЕСКИЕ СТЕКЛОПОДЪЕМНИКИ

Стеклоподъемники наделены функцией защиты от заземления.

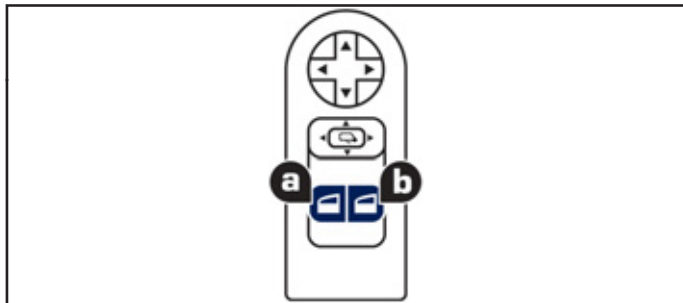

А. Выключатель стеклоподъемника левой двери.

В. Выключатель стеклоподъемника правой двери.

ИМПУЛЬСНЫЕ ЭЛЕКТРОСТЕКЛОПОДЪЕМНИКИ

Стеклоподъемник может работать в двух режимах:

- ручной режим работы

☞ Нажмите неполностью на клавишу или потяните ее, не преодолевая точку упора. Стекло остановится, как только Вы отпустите клавишу.

- автоматический режим работы:

☞ Нажмите полностью вверх или вниз на клавишу, преодолев упор: стекло полностью открывается или закрывается при отпущенной клавише.

☞ Повторное нажатие на клавишу останавливает стекло.



Спустя около 45 секунд после выключения зажигания или с момента запираания замков после открытия любой двери все стеклоподъемники отключаются.

Если стеклоподъемник пассажира не срабатывает при включении с панели управления на двери водителя, воспользуйтесь выключателем на двери пассажира.



Во избежание выхода из строя привода стеклоподъемника допускается произвести не более десяти полных циклов опускания-поднятия стекол подряд, после чего срабатывает защита и стекло можно будет только поднять.

После того, как окно закроется, приводами стеклоподъемников можно будет воспользоваться вновь только по истечении 40 минут.

Автоматическая защита от защемления стеклом передней двери

Если во время подъема стекло двери наталкивается на препятствие, оно останавливается и частично опускается.



Если стекло не поднимается (например, из-за обледенения), то, сразу после обратного хода:

☞ нажмите и удерживайте клавишу выключателя до тех пор, пока стекло полностью не опустится,

☞ затем вновь потяните ее до полного закрытия окна,

☞ после закрытия не отпускайте клавишу еще примерно в течение одной секунды.

Во время выполнения этих операций функция автоматической защиты от защемления стеклом не работает.

Инициализация стеклоподъемников

Если автоматическое закрывание окон не срабатывает, стеклоподъемники необходимо инициализировать:

- ☞ потяните за клавишу выключателя до полной остановки стекла,
- ☞ отпустите ее и вновь потяните до полного закрытия окна,
- ☞ после закрытия окна задержите ее еще на секунду,
- ☞ нажмите на клавишу так, чтобы стекло автоматически опустилось до конца,
- ☞ как только стекло опустится в крайнее нижнее положение, еще раз нажмите на клавишу примерно на одну секунду.

Во время выполнения этих операций функция автоматической защиты от защемления стеклом не работает.



Не оставляйте ключ зажигания в замке, даже если Вы отлучаетесь на короткое время.

В случае защемления поднимающимся стеклом немедленно включите обратный ход, нажав на соответствующую клавишу.

Если водитель включает стеклоподъемник со стороны пассажира, ему следует проследить за тем, чтобы в этот момент никто не препятствовал свободному движению стекла вверх.

Водитель обязан следить за тем, чтобы пассажиры правильно пользовались стеклоподъемниками.

Не выпускайте из внимания детей во время работы стеклоподъемников.

ДВЕРИ

ОТКРЫВАНИЕ

Извне

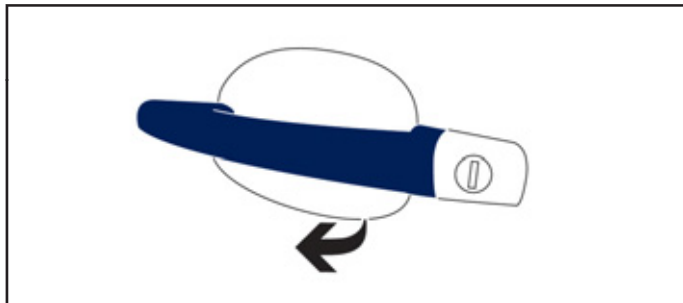

☞ Откройте замки при помощи пульта дистанционного управления или ключа, после чего потяните за дверную ручку. При этом стекло автоматически опустится на несколько миллиметров, чтобы дверь открылась.

ⓘ Если дверь останется открытой более минуты, стекло поднимется.
Еще раз потяните за ручку, чтобы вновь активировать систему.

В морозную погоду, осевший на стекле иней способен помешать его автоматическому приспусканию; очистите от инея нижнюю часть стекла вдоль уплотнительной прокладки.

ⓘ Если у Вас активировано выборочное отпирание замков, то при первом нажатии на кнопку отпирания на ключе-пульте отпирается только дверь водителя.

Из салона

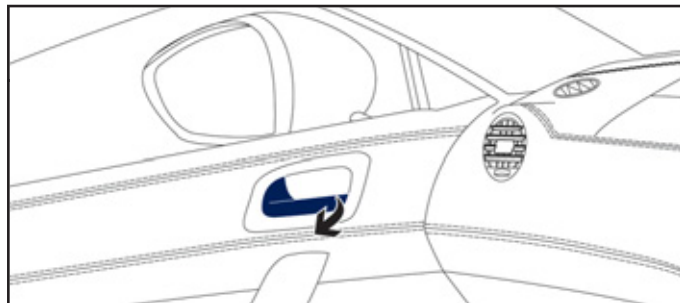

☞ Потяните за ручку передней двери, чтобы открыть ее; одновременно отпираются замки всех дверей. При этом стекло автоматически опустится на несколько миллиметров, чтобы дверь открылась.

ⓘ При активировании функции выборочного отпирания:

- кнопка отпирания двери водителя отпирает только эту дверь и люк топливного бака.
- кнопка отпирания двери пассажира отпирает дверь пассажира и крышку багажника.

ⓘ Внутрисалонные дверные ручки полностью блокируются и не работают в случае активирования системы суперблокировки замков.

ЗАКРЫВАНИЕ

Спустя несколько секунд, стекло автоматически поднимается и плотно прижимается, обеспечивая непроницаемость по контуру прилегания.

- ❗ Во избежание защемления, будьте осторожны во время поднятия стекла при закрытии двери.

Если какая-либо дверь закрыта неплотно:

-  - **при работающем двигателе** загорается на несколько секунд этот сигнализатор в сопровождении сообщения на дисплее,
- **на движущемся автомобиле** (со скоростью выше 10 км/ч) на несколько секунд загорается этот сигнализатор, звучит зуммер, а на дисплей выводится сообщение.

- ❗ Во время мойки автомобиля:
 - предварительно закройте автомобиль ключом или пультом дистанционного управления,
 - не направляйте струю на верхнюю часть оконных стекол,
 - держите наконечник моечного пистолета на расстоянии не менее одного метра от стекол и дверных уплотнений.

КНОПКА ЦЕНТРАЛЬНОГО ЗАМКА

Нажатием на эту кнопку можно запирать и отпирать замки дверей, крышки багажника и люка топливного бака из салона автомобиля.

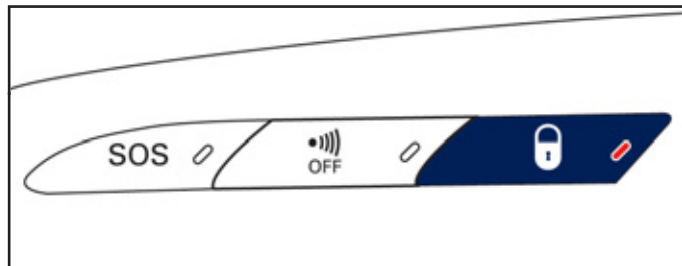

Запирание замков

- ☞ Нажмите на эту кнопку, чтобы запереть автомобиль. При этом загорится красный светодиод кнопки.

- ❗ Если какая-либо дверь или крышка багажника не закрыты, внутрисалонный выключатель центрального замка работать не будет.

Отпирание замков

- ☞ Еще раз нажмите на эту кнопку, чтобы отпереть автомобиль. При этом красный светодиод кнопки погаснет.

❗ Запирание / блокировка замков снаружи

- Если автомобиль был заперт снаружи (с блокировкой или без блокировки замков), красный светодиод будет мигать, а кнопка работать не будет.
 - ☞ Если автомобиль просто заперт на замок, потяните за дверную ручку со стороны салона, чтобы отпереть двери.
 - ☞ Если замки заперты с блокировкой, воспользуйтесь пультом дистанционного управления или ключом.

ЗАЩИТА ОТ АГРЕССИВНОГО НАПАДЕНИЯ

Эта система предназначена для автоматического запираения одновременно замков дверей, крышки багажника и люка топливного бака, как только скорость автомобиля превысит 10 км/ч.

Работа системы

Если какая-либо дверь не закрыта, автоматическое запираение центрального замка не срабатывает.

Если крышка багажника открыта, автоматическое запираение замков дверей остается активным.

Нажатием на кнопку центрального замка можно отпереть автомобиль.

Его можно также отпереть, открыв дверь из салона на остановке, но замки вновь будут заперты, как только скорость автомобиля превысит 10 км/ч.

Активирование функции и ее отключение

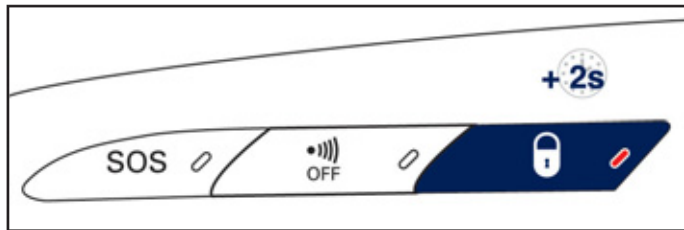

Данную функцию Вы можете как активировать, так и отключать.

☞ Включив зажигание, нажмите и удерживайте более двух секунд кнопку.

На дисплее появится подтверждение.

В случае сильного столкновения в ДТП, повлекшего срабатывание подушек безопасности, блокировка дверей автоматически отключается, чтобы пассажиры смогли срочно покинуть автомобиль.

АВАРИЙНОЕ ОТПИРАНИЕ ЗАМКОВ

Эта система служит для механического запираения и отпираения дверных замков в случае выхода из строя центрального замка или аккумуляторной батареи.

Запираение двери водителя

☞ Вставьте ключ в замок и поверните его вправо.

Отпираение двери водителя

☞ Вставьте ключ в замок и поверните его влево.

Запираение передней правой двери

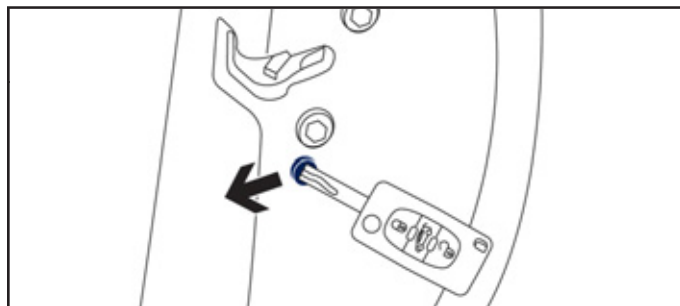

☞ При помощи ключа снимите черную заглушку, расположенную на торце двери.

☞ Вставьте, не нажимая, ключ в выемку и, не поворачивая его, переведите язычок запора вбок в сторону салона.

☞ Выньте ключ и установите заглушку на место.

Отпираение передней правой двери

☞ Потяните внутрисалонную ручку привода замка.

БАГАЖНОЕ ОТДЕЛЕНИЕ

ОТКРЫВАНИЕ

При помощи пульта дистанционного управления



- ☞ Нажмите более двух секунд на эту кнопку, чтобы отпереть крышку багажника. При этом она слегка приоткроется.
- ☞ Поднимите крышку багажника.

При этом отпираются замки всех дверей и лючка горловины топливного бака.

Механическое открывание вручную; автомобиль не заперт

- ☞ Откройте багажник, нажав на замок ручки над номерным знаком.
- ☞ Поднимите крышку багажника.

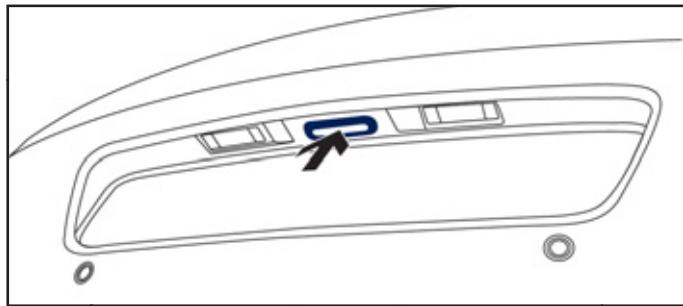

Если функция выборочного отпираания замков активирована, багажник будет также отпираться при втором нажатии на символ открытого замка на пульте ДУ.

ЗАКРЫВАНИЕ

- ☞ Опустите крышку багажника, держась за предназначенную для этого ручку на ее внутренней стороне.
- ☞ При необходимости, нажмите на крышку багажника так, чтобы она плотно закрылась.

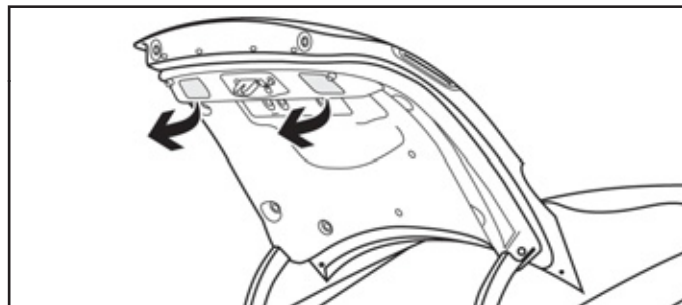

Если крышка багажника закрыта неплотно:



- **при работающем двигателе** загорается этот сигнализатор, а на дисплее появляется сообщение на несколько секунд,
- **на движущемся автомобиле** (на скорости выше 10 км/ч) загорается этот сигнализатор, звучит зуммер, а на дисплее появляется сообщение на несколько секунд.

Аварийное отпирание замков

В случае сбоя в работе системы центрального замка (напр., из-за разряженной АКБ), рекомендуется отключить аккумуляторную батарею.

ПЕРЕДНИЕ СИДЕНЬЯ

Подушка и спинка сиденья с подголовником снабжены соответствующими регулировками, обеспечивающими комфортную посадку на все время вождения автомобиля.

РУЧНЫЕ РЕГУЛИРОВКИ

Регулировка продольного положения

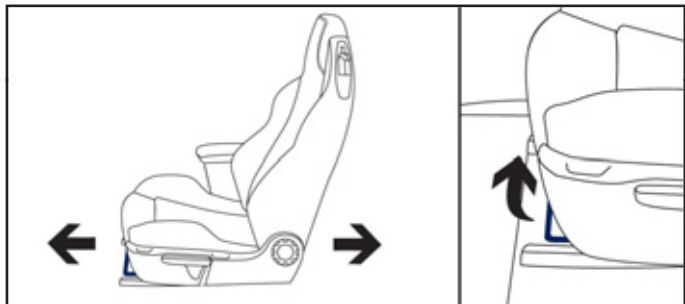

- ☞ Поднимите фиксирующий рычаг и сдвиньте сиденье вперед или назад.

Регулировка сидений водителя и пассажира по высоте

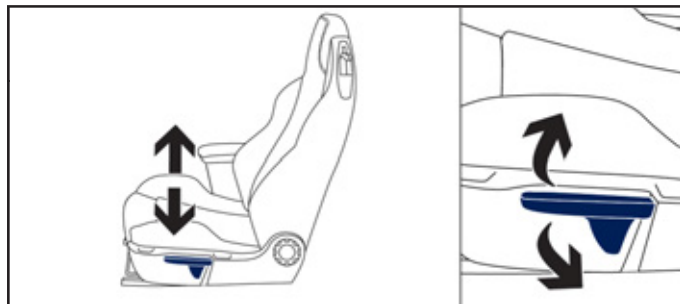

- ☞ Производится путем подъема или опускания рычага, чтобы получить требуемое положение.

Регулировка наклона спинки

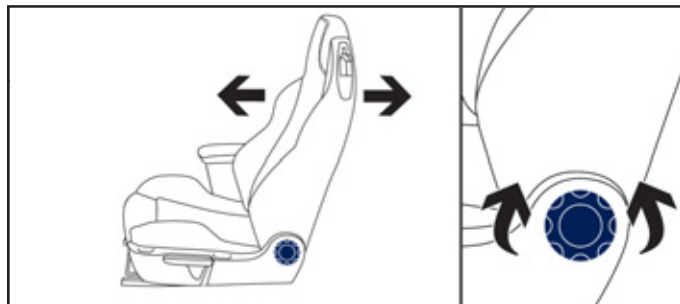

- ☞ Вращением маховичка установите желаемый наклон спинки.

ПЕРЕДНИЕ СИДЕНЬЯ

Подушка и спинка сиденья с встроенным подголовником снабжены соответствующими регулировками, обеспечивающими комфортную посадку на все время вождения автомобиля.

- ⓘ Электрические регулировки сиденья отключаются спустя 1 минуту после выключения зажигания. Чтобы активировать их вновь, включите зажигание.

ЭЛЕКТРИЧЕСКИЕ РЕГУЛИРОВКИ

Регулировка продольного положения

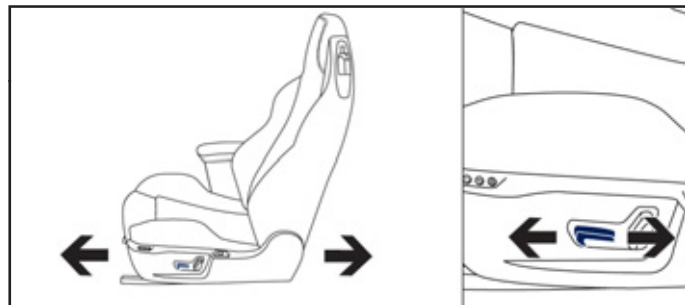

- ☞ Сдвиньте ручку регулятора вперед или назад в зависимости от желаемого направления перемещения сиденья.

Регулировка подушки сиденья по высоте

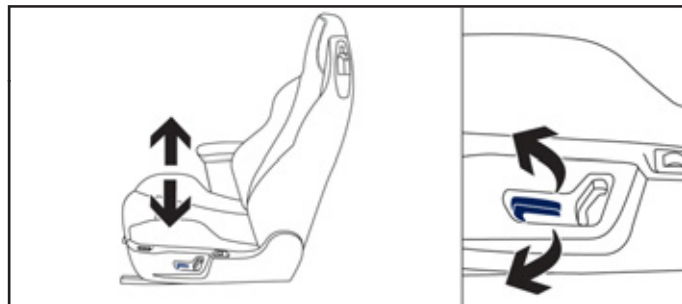

- ☞ Поднимите или опустите задний конец ручки регулятора, чтобы отрегулировать сиденье по высоте.

Регулировка наклона спинки сиденья

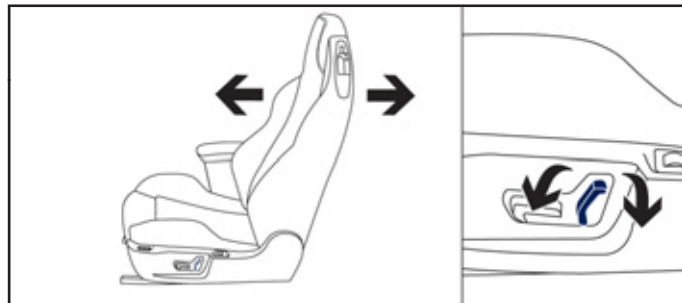

- ☞ Переместите ручку регулятора вперед или назад и установите удобный наклон.

РУЧНАЯ РЕГУЛИРОВКА ПОЯСНИЧНОЙ ОПОРЫ

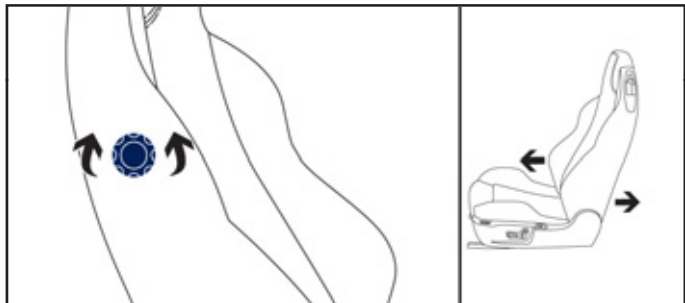

- ☞ Вращая рукой маховичок, установите удобное положение поясничной опоры.

Выключатель подогрева сидений

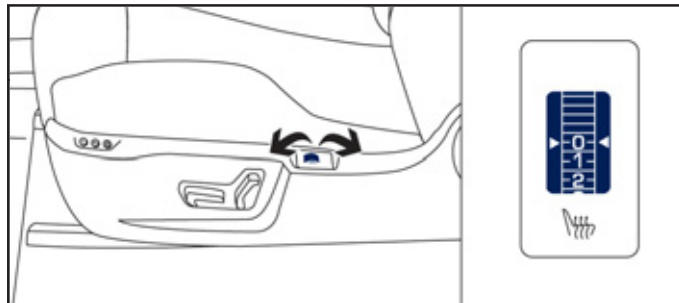

Подогрев работает при запущенном двигателе, при этом сиденья можно подогревать раздельно.

- ☞ Для настройки подогрева служат регуляторы, расположенные по бокам передних сидений и служащие для включения и регулирования интенсивности подогрева:
 - 0:** Выключен.
 - 1:** Слабый.
 - 2:** Средний.
 - 3:** Сильный.

ЗАПОМИНАНИЕ НАСТРОЕК ВОДИТЕЛЬСКОГО СИДЕНЬЯ

Система, предназначенная для внесения в память отрегулированного положения сиденья водителя и наружных зеркал заднего вида. Две настройки можно осуществить, воспользовавшись регуляторами, расположенными сбоку сиденья водителя.

ЗАПОМИНАНИЕ ПОЛОЖЕНИЯ СИДЕНЬЯ

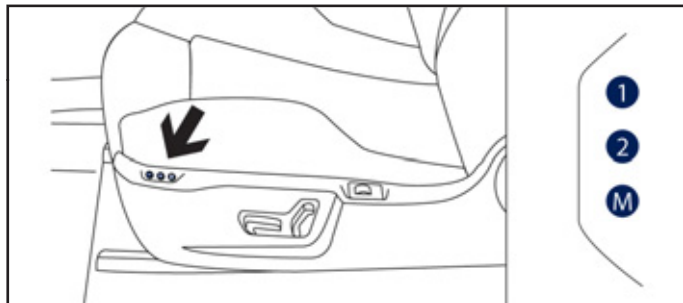

При помощи кнопок М / 1 / 2

- ☞ Включите зажигание.
- ☞ Отрегулируйте положение своего сиденья и наружных зеркал.
- ☞ Нажмите на кнопку **М**, а затем на кнопку **1** или **2** до истечения четырех секунд.

Внесение настроек в память подтверждается звуковым зуммером.

ВОССТАНОВЛЕНИЕ ЗАПОМНЕННОГО ПОЛОЖЕНИЯ СИДЕНЬЯ

При помощи кнопок 1 или 2

- ☞ Удерживайте нажатой кнопку **1** или **2**, пока зуммер не известит Вас о полном восстановлении вызванных из памяти настроек.



Если одну и ту же настройку сиденья вызвать несколько раз подряд при выключенном зажигании, функция отключится до следующего запуска двигателя, чтобы не разряжать аккумуляторную батарею.



При внесении в память новых настроек предыдущие автоматически аннулируются.

РЕГУЛИРОВКА ПОЛОЖЕНИЯ РУЛЕВОГО КОЛЕСА

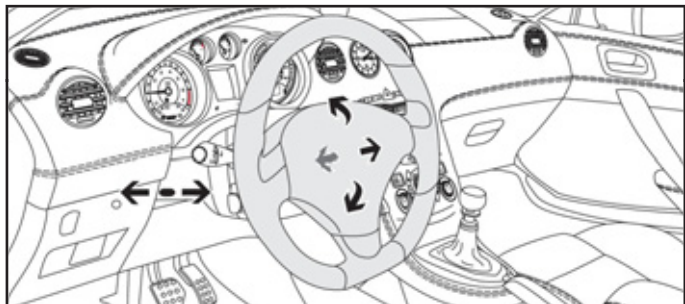

- ☞ **На неподвижном автомобиле** поднимите рычаг блокировки, чтобы освободить рулевое колесо.
- ☞ Установите рулевое колесо в удобное для Вас положение по высоте и вылету.
- ☞ Опустите рычаг блокировки для фиксации рулевого колеса в этом положении.



В целях безопасности производите регулировку только на неподвижном автомобиле.

ЗЕРКАЛА ЗАДНЕГО ВИДА



НАРУЖНЫЕ ЗЕРКАЛА ЗАДНЕГО ВИДА

Зеркала настраиваются так, чтобы обеспечивался боковой обзор обстановки сзади при обгоне или при заезде на стоянку. Складываются при помощи электропривода.

Обдув - Обогрев



Обдув и обогрев наружных зеркал заднего вида выполняется при включенном зажигании. Для этого нажмите на переключатель обогрева заднего стекла (см. раздел "Обдув - обогрев заднего стекла").

Настройка

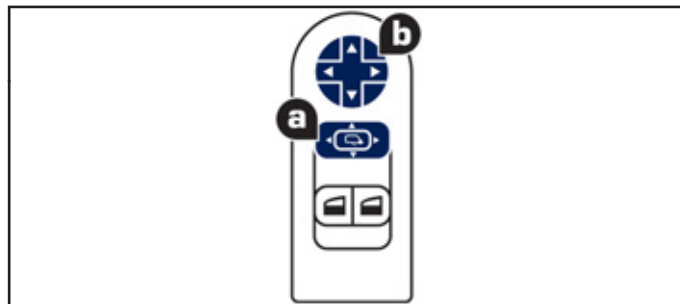

- ☞ Выберите переключателем **A** левое или правое зеркало заднего вида.
- ☞ Перемещая рукоятку **B** в четырех направлениях, отрегулируйте положение выбранного зеркала.
- ☞ Верните переключатель **A** в исходное центральное положение.



Наблюдаемые в зеркале объекты в действительности находятся ближе, чем может показаться. Эту особенность необходимо учитывать для правильной оценки расстояния между Вами и движущимися сзади автомобилями.

Складывание

- ☞ Извне: закройте автомобиль при помощи пульта дистанционного управления или ключа.
- ☞ Из салона: включите зажигание и потяните за ручку **A** из среднего положения назад.



Если зеркала были сложены при помощи ручки **A**, они не станут в рабочее положение при отпирании автомобиля. Для этого нужно вновь потянуть за ручку **A**.

Рабочее положение

- ☞ Извне: откройте автомобиль при помощи пульта дистанционного управления или ключа.
- ☞ Из салона: включите зажигание и потяните за ручку **A** из среднего положения назад.



Функцию складывания и открывания зеркал в рабочее положение при помощи пульта дистанционного управления можно отключить, обратившись в сервисную сеть PEUGEOT или в специализированный техцентр. Не складывайте и не открывайте вручную зеркала, снабженные электрическим приводом.

Автоматический наклон зеркал при движении задним ходом

Наклонное положение наружных зеркал заднего вида позволяет водителю лучше видеть проезжую часть при заезде на стоянку задним ходом.

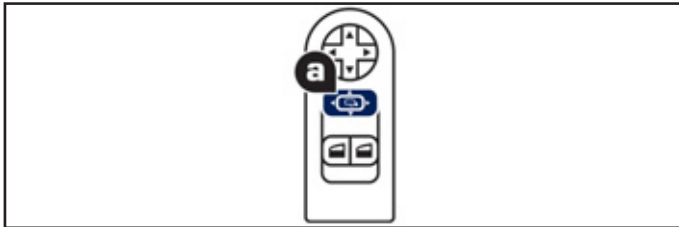

Настройка системы

- ☞ Запустите двигатель и включите передачу заднего хода.
- ☞ Выберите и отрегулируйте, соответственно, положение левого и правого зеркал.

Эта настройка вносится в память немедленно.

Включение системы:

- ☞ Запустите двигатель и включите передачу заднего хода.
- ☞ Переместите переключатель **A** влево или вправо, чтобы выбрать соответствующее зеркало.

Выбранное зеркало займет наклонное положение.

Выключение системы:

- ☞ Выключите передачу заднего хода и выждите паузу в 10 секунд или
- ☞ Переместите переключатель **A** влево в исходное центральное положение. Зеркало займет свое начальное положение.

В начальное положение оно также перейдет:

- если автомобиль движется со скоростью выше 10 км/ч,
- если двигатель выключить.

САЛОННОЕ ЗЕРКАЛО ЗАДНЕГО ВИДА

Расположенное в салоне автомобиля зеркало заднего вида регулируется так, чтобы обеспечивать водителю наилучший обзор обстановки сзади по центру.

Его антибликовая конструкция автоматически затемняет отражение, позволяя водителю избежать ослепления лучами солнца, фарами идущего сзади автомобиля и т.п.



Чтобы обеспечить оптимальную видимость при маневрировании автомобиля, поверхность зеркала автоматически освещается при включении передачи заднего хода.



Для обеспечения безопасного вождения боковые зеркала заднего вида следует отрегулировать так, чтобы уменьшить непросматриваемые "слепые зоны".



Поскольку заднее стекло салона имеет выгнутую поверхность, отражение во внутрисалонном зеркале заднего вида может слегка искажаться; помните об этом во время маневрирования.

Зеркало заднего вида с автоматической регулировкой "день"/"ночь"

В автомобиле имеется датчик, определяющий уровень освещенности в задней части автомобиля, благодаря которому в нутрисалонное зеркало заднего вида обеспечивает автоматический плавный переход от дневного к ночному режиму работы.

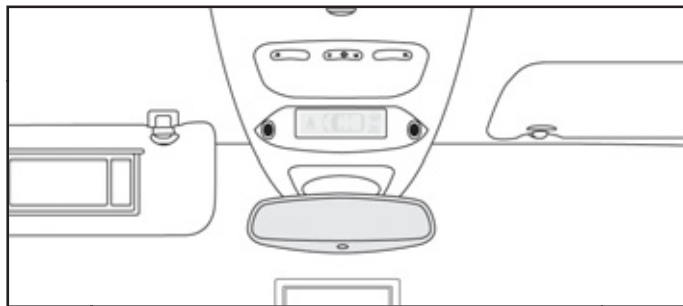

ЗАДНИЕ СИДЕНЬЯ

Задний двухместный нерегулируемый диван с фиксированной моноблочной подушкой и складной моноблочной спинкой.

Подголовники не снимаются.

ДОСТУП К ЗАДНИМ СИДЕНЬЯМ

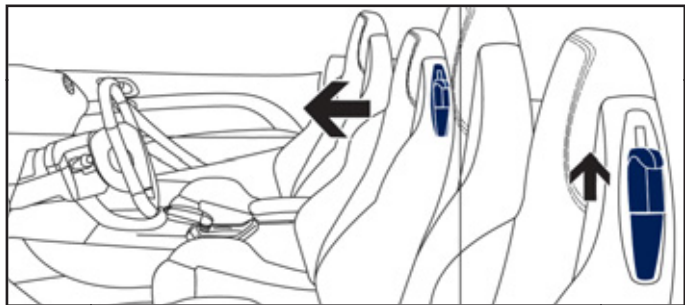

- ☞ Убедитесь, что переднее сиденье смещено вперед на достаточное расстояние.
- ☞ Потяните за рычажок вверх, чтобы наклонить спинку. При возврате на место спинка сама занимает исходное положение.

СКЛАДЫВАНИЕ СПИНКИ ЗАДНЕГО СИДЕНЬЯ

Спинку можно сложить, чтобы увеличить пространство для груза в багажнике. Ручка привода механизма складывания спинки находится со стороны багажника.

- ☞ Убедитесь, что передние сиденья смещены вперед на достаточное расстояние.
- ☞ Убедитесь, что на задних сиденьях не осталось никаких предметов.
- ☞ Уберите ляжки ремней безопасности, закрепив их на соответствующих фиксаторах между подголовниками.

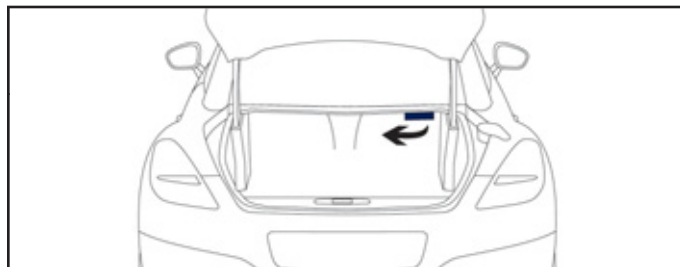

- ☞ Откройте багажник.
- ☞ Потяните за ручку привода механизма блокировки спинки, расположенную под столиком.

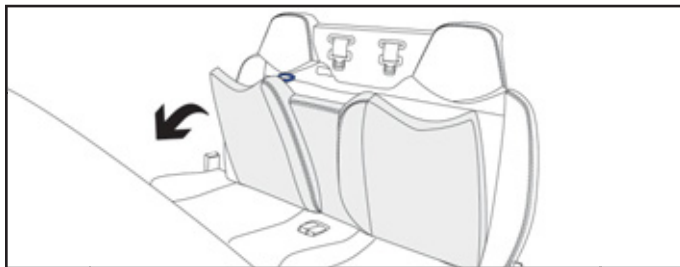

- ☞ Опустите спинку сиденья на подушку.



При перевозке длинномерных предметов, не кладите более 30 кг на заднюю поверхность спинки.

Не кладите на спинку предметы с острыми выступами, чтобы не повредить ее сзади.

УСТАНОВКА СПИНКИ ЗАДНЕГО СИДЕНЬЯ НА МЕСТО

Вернув спинку на место, убедитесь, что она прочно стала на фиксаторы, обеспечивающие безопасную эксплуатацию.

ВЕНТИЛЯЦИЯ

ПОДАЧА ВОЗДУХА В САЛОН

Воздух, поступающий в салон, фильтруется и подается в него либо снаружи через расположенный под ветровым стеклом воздухозаборник, либо прогоняется по замкнутому кругу через систему рециркуляции.

ИЗМЕНЕНИЕ ХАРАКТЕРИСТИК ВОЗДУХА

По выбору водителя воздух может подаваться в салон различными путями:

- непосредственно снаружи, минуя системы термообработки,
- проходя через систему подогрева (отопления),
- проходя через системы охлаждения (кондиционирования).

Система управления температурой позволяет регулировать тепловой комфорт в салоне по собственному усмотрению путем перемешивания различных воздушных потоков.

Система управления воздушными потоками позволяет распределять воздух по салону через многочисленные воздуховоды.

Система управления расходом воздуха позволяет увеличивать или уменьшать напор вентилятора, подающего воздух в салон.

ПАНЕЛЬ УПРАВЛЕНИЯ

Органы управления этой системой расположены на панели управления **А** центральной консоли. С их помощью можно регулировать следующие функции:

- уровень комфорта по собственному усмотрению,
- расход воздуха,
- распределение воздуха по салону,
- удаление инея и конденсата со стекол,
- ручное или автоматическое управление кондиционером воздуха.

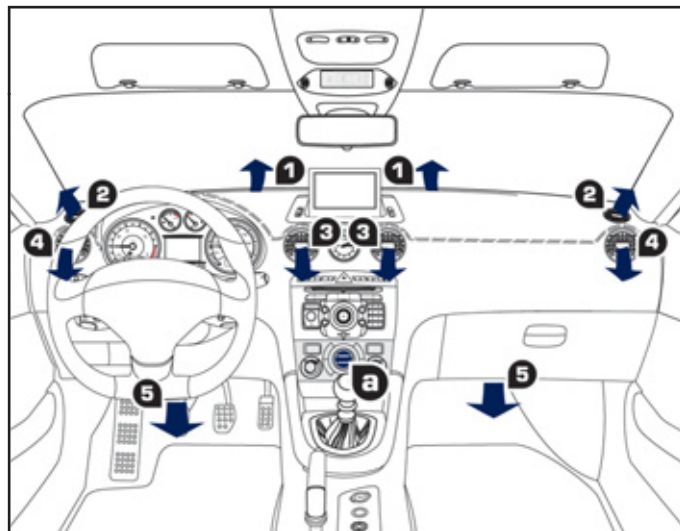

РАСПРЕДЕЛЕНИЕ ВОЗДУХА ПО САЛОНУ

1. Сопла обдува ветрового стекла для удаления инея или конденсата.
2. Сопла обдува передних боковых стекол для удаления инея или конденсата.
3. Боковые вентиляционные решетки с заслонкой и регулятором направления воздушного потока.
4. Центральные вентиляционные решетки с заслонкой и регулятором направления воздушного потока.
5. Подача воздуха к ногам передних пассажиров.

РЕКОМЕНДАЦИИ ПО ИСПОЛЬЗОВАНИЮ СИСТЕМ ВЕНТИЛЯЦИИ И КОНДИЦИОНИРОВАНИЯ ВОЗДУХА



Для обеспечения надлежащей работы этих систем рекомендуется соблюдать следующие правила:

- ☞ Чтобы воздушные потоки распределялись по салону равномерно, следите за чистотой наружных воздухозаборных решеток, находящихся под ветровым стеклом и не перекрывайте сопла, вентиляционные решетки и воздуховоды, а также вытяжные каналы, расположенные в багажном отсеке.
- ☞ Не закрывайте от света датчик освещенности, расположенный на панели приборов; он работает в системе кондиционирования воздуха.
- ☞ Чтобы обеспечить долгую и безотказную работу кондиционера воздуха, включайте его не менее чем на 5-10 минут не реже одного-двух раз в месяц.
- ☞ Следите за чистотой салонного фильтра и систематически заменяйте все фильтрующие элементы (см. гл. "Текущие проверки"). Рекомендуется отдать предпочтение салонному фильтру комбинированного типа. В его конструкции имеется присадка с активными компонентами, предназначенными для очищения воздуха и поддержания чистоты в салоне (фильтр удаляет всевозможные аллергены, устраняет неприятные запахи и препятствует оседанию жировых пятен).
- ☞ Кроме того, мы рекомендуем соблюдать сроки и периодичность технического обслуживания системы кондиционирования воздуха, указанные в сервисно-гарантийной книжке.
- ☞ Если кондиционер перестал охлаждать воздух, прекратите пользоваться им и обратитесь в сервисную сеть PEUGEOT или в специализированный техцентр.

В случае буксирования прицепа с максимальной массой в гору при высокой температуре окружающего воздуха отключение кондиционера воздуха позволяет облегчить нагрузку на двигатель и, таким образом, сохранить его тяговые возможности.



Если в результате длительного пребывания на солнце температура в салоне автомобиля остается слишком высокой, вы можете без колебаний открыть его на несколько секунд, чтобы проветрить. Установите регулятор расхода воздуха в режим, достаточный для обеспечения эффективного проветривания салона. В системе кондиционирования воздуха не содержится хлоросодержащих компонентов, представляющих угрозу озоновому слою земной атмосферы.



При работе кондиционера на стоянке происходит естественное выделение водяного конденсата, стекающего под автомобиль.

АВТОМАТИЧЕСКИЙ ДВУХЗОННЫЙ КОНДИЦИОНЕР ВОЗДУХА

Система кондиционирования воздуха работает только при включенном двигателе.

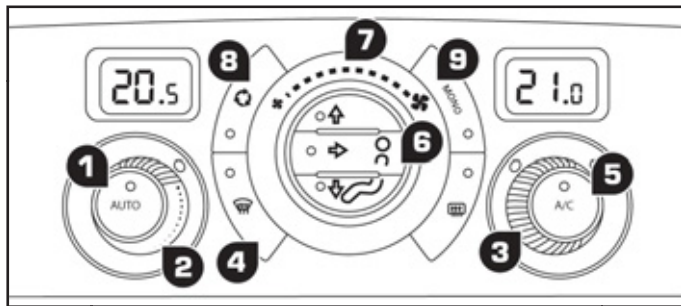

АВТОМАТИЧЕСКИЙ РЕЖИМ РАБОТЫ

1. Программа автоматического поддержания комфорта



☞ Нажмите на клавишу **"АУТО"**. При этом загорится контрольная лампа.

Мы рекомендуем Вам пользоваться этим режимом: он будет автоматически регулировать и поддерживать оптимальную работу функций, выбранных Вами для обеспечения комфортной атмосферы - температуру воздуха в салоне, его подачу, распределение и рециркуляцию.

Эта система предназначена для эффективной работы в любых климатических условиях при закрытых окнах.



Когда двигатель не прогрет, система, чтобы не переохладить салон, будет выходить на свой оптимальный режим постепенно. В холодную погоду система направляет прогретый воздух прежде всего на ветровое стекло, на боковые окна и к ногам пассажиров.

2. Регулировки в зоне водителя

3. Регулировки в зоне пассажира



Водитель и передний пассажир могут регулировать температуру воздуха каждый в своей зоне.

Величина, указанная на дисплее, соответствует уровню комфорта микроклимата, а не температуре воздуха в салоне в градусах Цельсия или Фаренгейта.

☞ Вращая ручку регулятора **2** или **3** влево или вправо, можно, соответственно, уменьшить или увеличить эту величину.

При установке регулятора в районе величины 21 в салоне обеспечивается оптимальный микроклимат. Однако, Вы можете по собственному усмотрению изменять его в диапазоне от 18 до 24.

Для сохранения оптимальной комфортной атмосферы рекомендуется, чтобы разница между регулировками левой и правой зон не превышала 3.



Если, садясь в автомобиль, Вы обнаружите, что температура воздуха в его салоне намного ниже или выше комфортной, не пытайтесь изменить ее регулятором - это бесполезно. Система сама в кратчайшие сроки автоматически выровняет температуру.

4. Программа автоматического обеспечения прозрачности стекол



Для быстрого удаления с ветрового и боковых стекол инея и конденсата (напр., при высокой влажности, большом количестве пассажиров в салоне, обледенении стекол и т.д.) программы автоматического поддержания комфорта может оказаться недостаточно.

- ☞ Нажмите на эту клавишу, чтобы включить программу автоматического обеспечения прозрачности стекол. При этом загорится контрольная лампа клавиши.

Система будет автоматически управлять режимом охлаждения и подачи воздуха, его поступлением и оптимальным распределением на ветровое и боковые стекла.

- ☞ Чтобы остановить работу системы, еще раз нажмите на эту клавишу или на **"AUTO"**. При этом контрольная лампа клавиши погаснет, а символ **"AUTO"** загорится.

РАБОТА В РЕЖИМЕ РУЧНЫХ РЕГУЛИРОВОК

Вы можете по собственному усмотрению вручную изменять и устанавливать регулировки, отличающиеся от тех, которые выбирает система. В то же время остальные функции продолжают работать в автоматическом режиме.

- ☞ Нажмите на клавишу **"AUTO"**, чтобы вернуть систему в полностью автоматический режим работы.



Для максимального охлаждения или прогрева салона можно выйти за пределы наименьшего значения 14 и наибольшего 28.

- ☞ Поверните ручку **2** или **3** влево до появления символа **"LO"** или вправо до появления символа **"HI"**.

5. Выключатель кондиционера воздуха



- ☞ Нажатием на эту клавишу выключится охлаждение воздуха. С выключением кондиционера атмосфера в салоне может ухудшиться (повысится влажность, стекла покроются конденсатом).

- ☞ Нажмите вновь на эту клавишу чтобы вернуть систему к автоматическому режиму работы. При этом загорится контрольная лампа **"A/C"**.

6. Регулятор распределения воздуха по салону



- ☞ Пользуясь клавишами панели управления, можно направлять потоки воздуха:

- к ветровому и боковым стеклам (обогрев и оттаивание),
- к ветровому стеклу, боковым стеклам и к вентиляционным решеткам,
- к ветровому стеклу, боковым стеклам, к вентиляционным решеткам и к ногам пассажиров,
- к вентиляционным решеткам и к ногам пассажиров,
- к вентиляционным решеткам,
- к ногам пассажиров,
- к ветровому стеклу, боковым стеклам и к ногам пассажиров.

7. Регулятор расхода воздуха



- ☞ Вращая эту ручку влево или вправо, можно, соответственно, уменьшать или увеличивать подачу воздуха в салон.

При этом контрольные лампы между символами вентиляторов будут постепенно изменять свою яркость в зависимости от Вашей регулировки.

8. Подача наружного воздуха и рециркуляция воздуха в салоне



- ☞ Нажатием на эту клавишу включается режим рециркуляции воздуха в салоне. При этом загорается контрольная лампа.

Рециркуляция позволяет изолировать салон от наружных неприятных запахов и дыма.

- ☞ При первой же возможности нажмите еще раз на эту клавишу, чтобы открыть поступление наружного воздуха и избежать оседания конденсата на стеклах. При этом контрольная лампа погаснет.

9. Однозонный и двухзонный режимы микроклимата



- ☞ Нажатием на эту клавишу микроклимат в зонах водителя и пассажира выравнивается (устанавливается "единая зона"). При этом загорается контрольная лампа.

ОТКЛЮЧЕНИЕ СИСТЕМЫ

- ☞ Поверните ручку регулятора расхода воздуха влево так, чтобы все контрольные лампы погасли.

Это приведет к отключению систем кондиционирования и вентиляции. С этого момента тепловой комфорт в салоне не обеспечивается. Тем не менее, легкое перемещение воздуха по салону во время движения автомобиля ощущаться будет.

- ☞ Поверните ручку регулятора расхода воздуха вправо или нажмите на клавишу **"AUTO"** чтобы включить систему вновь, сохранив настройки, действовавшие до момента выключения.



Старайтесь не включать режим рециркуляции воздуха надолго или надолго выключать его во время движения (во избежание запотевания стекол и ухудшения атмосферы в салоне).

ОБДУВ И ОБОГРЕВ ЗАДНЕГО СТЕКЛА



Выключатель обогревателя расположен на панели управления системой отопления или кондиционирования воздуха.

ВКЛЮЧЕНИЕ ОБОГРЕВА

Обдув - обогрев заднего стекла включается только при работающем двигателе.

- ☞ Нажмите на эту кнопку, чтобы включить обогрев заднего стекла и, в зависимости от версии автомобиля, наружных зеркал заднего вида. При этом в выключателе загорится контрольная лампа обогревателя.

ВЫКЛЮЧЕНИЕ ОБОГРЕВА

Обогрев выключается автоматически, чтобы избежать лишнего расхода электроэнергии.

- ☞ Обогрев можно выключить до того, как он отключится автоматически, нажав для этого еще раз на кнопку выключателя. Контрольная лампа при этом погаснет.



В случае остановки двигателя до автоматического отключения обогрева, при последующем запуске двигателя обогрев возобновится.



☞ Выключайте обогрев стекла и зеркал, как только необходимость в нем отпадет, так как снижение расхода электроэнергии ведет к экономии топлива.

ПЛАФОН

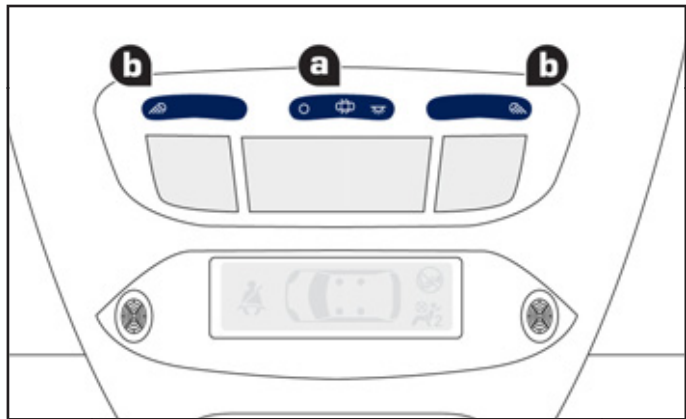

А. Плафон общего освещения

В. Плафоны индивидуального освещения

ПЛАФОН ОБЩЕГО ОСВЕЩЕНИЯ



В данном положении происходит постепенное увеличение яркости плафона:

- при отпирании автомобиля,
- при извлечении ключа из замка зажигания,
- при открытии двери,
- при нажатии на пульте дистанционного управления на кнопку определения местонахождения автомобиля.

Плафон постепенно гаснет:

- при запирании автомобиля,
- при включении зажигания,
- 30 секунд спустя после закрытия последней двери.



Выключен.



Включен.



В режиме "Включен" продолжительность горения зависит от ситуации:

- при выключенном зажигании - около 10 минут,
- в режиме экономии электроэнергии - около 30 секунд,
- при работающем двигателе - без ограничения.

ПЛАФОНЫ ИНДИВИДУАЛЬНОГО ОСВЕЩЕНИЯ

☞ Включите зажигание и нажмите на соответствующий выключатель.

ПРИГЛУШЕННОЕ ОСВЕЩЕНИЕ САЛОНА

Мягкое освещение салона улучшает визуальный комфорт в автомобиле в условиях недостаточной общей освещенности.

ВКЛЮЧЕНИЕ ФУНКЦИИ

В темное время суток нижний плафон и лампа подсветки верхнего переднего плафона загораются автоматически при включении стояночных огней.

ВЫКЛЮЧЕНИЕ ФУНКЦИИ

Плафоны приглушенного освещения автоматически гаснут при выключении стояночных огней.

НАСТРОЙКА СИСТЕМЫ



Включение и выключение данной функции осуществляется при помощи меню настройки систем автомобиля.

Автомобиль поступает в продажу с функцией, активированной по умолчанию.

ДИСТАНЦИОННОЕ ВКЛЮЧЕНИЕ ВНУТРЕННИХ СВЕТОВЫХ ПРИБОРОВ

Включение внутренних световых приборов при приближении к автомобилю облегчает посадку в него в условиях слабой освещенности. Система становится активной по команде датчика, определяющего степень освещенности.

ВКЛЮЧЕНИЕ ФУНКЦИИ

☞ Нажмите на кнопку с символом открытого замка на пульте дистанционного управления.

При этом загорятся плафоны освещения передних дверных порогов, подножек и салона и произойдет отпирание замков.

ВЫКЛЮЧЕНИЕ ФУНКЦИИ

Включенные при помощи ПДУ внутренние световые приборы автоматически гаснут по истечении заданного времени или при отпирании любой двери.



Работа функции дистанционного включения световых приборов и ее продолжительность увязаны с работой функции "световая дорожка".

ДИСТАНЦИОННОЕ ВКЛЮЧЕНИЕ ВНЕШНИХ СВЕТОВЫХ ПРИБОРОВ

Включение внешних световых приборов с некоторого расстояния облегчает подход к автомобилю в условиях слабой освещенности. Эта система активируется в зависимости от уровня освещенности, определяемой датчиком.

ВКЛЮЧЕНИЕ ФУНКЦИИ

- ☞ Нажмите на кнопку с символом открытого замка на пульте дистанционного управления.
При этом фары ближнего света и стояночные огни загорятся и одновременно произойдет отпирание замков.

ВЫКЛЮЧЕНИЕ ФУНКЦИИ

Включенные при помощи ПДУ световые приборы автоматически гаснут по истечении заданного времени, при включении зажигания или при запирании автомобиля.

НАСТРОЙКА СИСТЕМЫ

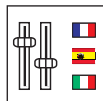

Выбор продолжительности включения световых приборов осуществляется при помощи меню настройки систем автомобиля.



Работа функции дистанционного включения световых приборов и ее продолжительность увязаны с работой функции "световая дорожка".

ОБОРУДОВАНИЕ САЛОНА

1. Противосолнечные козырьки
(см. подробности на следующей странице)
2. Центральное отделение для вещей
(с WIP Sound)
3. Лоток для мелких предметов
4. Перчаточный ящик с подсветкой и охлаждением
(см. подробности на следующей странице)
5. Дверной карман
6. Пепельница с подсветкой
(см. подробности на следующей странице)
7. Лоток с нескользким ковриком
8. Электрическая розетка 12 В
(см. подробности на следующей странице)
9. Держатель банок с напитком
10. Передний подлокотник с регулировкой
(см. подробности на следующей странице)
11. Открытый вещевой ящик

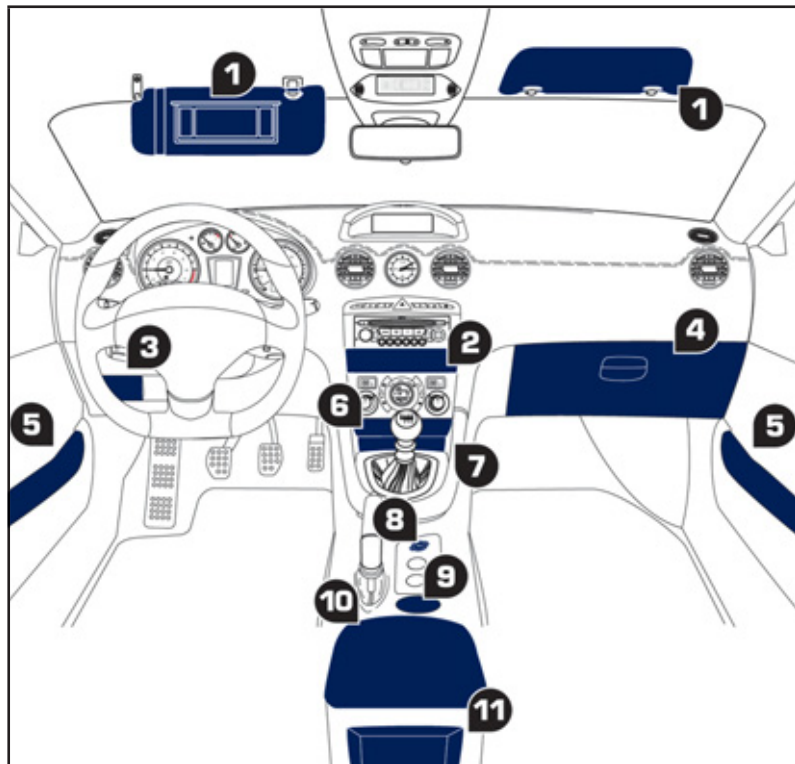

ПРОТИВОСОЛНЕЧНЫЕ КОЗЫРЬКИ

Козырьки защищают от бьющих в лицо прямых и боковых солнечных лучей; на них имеется косметическое зеркало с подсветкой.

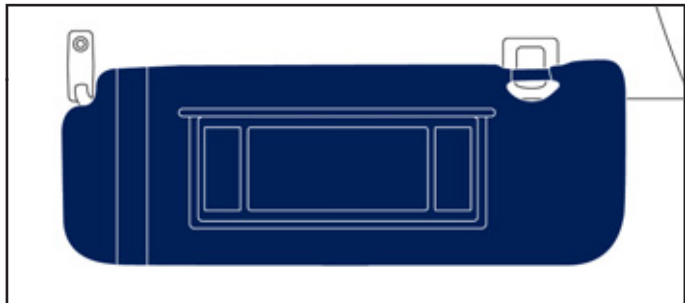

☞ Включите зажигание и поднимите закрывающую зеркало крышку; подсветка зеркала включится автоматически.

На козырьке имеется карман для хранения различных талонов, чеков и билетов.

ПЕРЧАТОЧНЫЙ ЯЩИК С ПОДСВЕТКОЙ И ОХЛАЖДЕНИЕМ

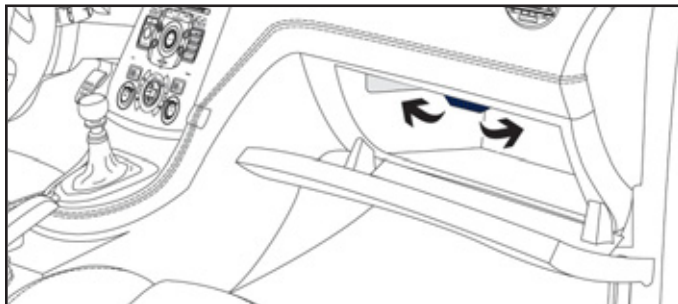

В ящике отведены специальные места для бутылки с водой, для бортовой документации к автомобилю и т.д.

В крышке ящика оборудованы места для хранения карандаша, пары очков, жетонов, карт, банки с напитком и т.п.

☞ Чтобы открыть ящик, приподнимите ручку крышки.

При открывании крышки в ящике загорается плафон подсветки.

В ящике имеется вентиляционное сопло, которое можно открывать и закрывать. Через него в ящик подается такой же воздух, как и в салон.

РОЗЕТКА 12 В



- ☞ Чтобы подключить к прикуривателю электрический прибор, работающий от напряжения 12 В (мощностью не более 120 Вт), откройте заглушку прикуривателя и вставьте в него соответствующий штекер прибора.

ПЕПЕЛЬНИЦА С ПОДСВЕТКОЙ

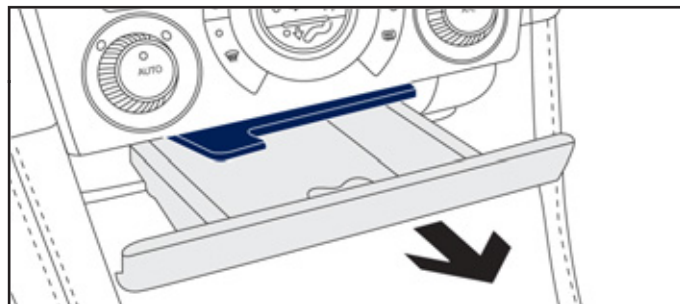

- ☞ Чтобы открыть пепельницу, потяните за ее лоток.
- ☞ Для опорожнения пепельницы откройте крышку, затем нажмите на язычок фиксатора и извлеките ее.

ПЕРЕДНИЙ ПОДЛОКОТНИК

Предназначен для использования водителем и пассажиром, находящимся на переднем сиденье.

Крышка лотка подлокотника служит для его регулировки по высоте и длине.

РЕГУЛИРОВКА ПО ВЫСОТЕ

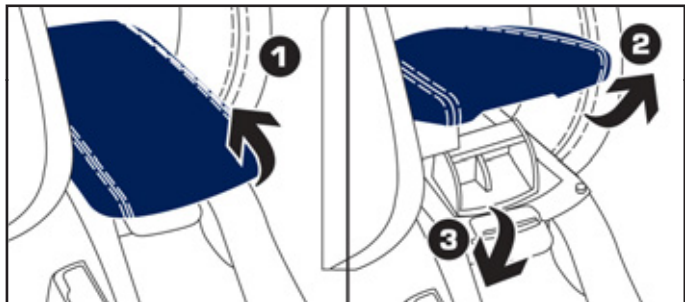

- ☞ Установите крышку на нужной высоте (низко, посередине, высоко).
- ☞ Если Вы поднимете ее немного выше крайнего верхнего положения, то при опускании ее нужно будет придержать до самого нижнего положения.

РЕГУЛИРОВКА ПО ДЛИНЕ



- ☞ Сдвиньте крышку вперед или назад до упора.

ЛОТОК

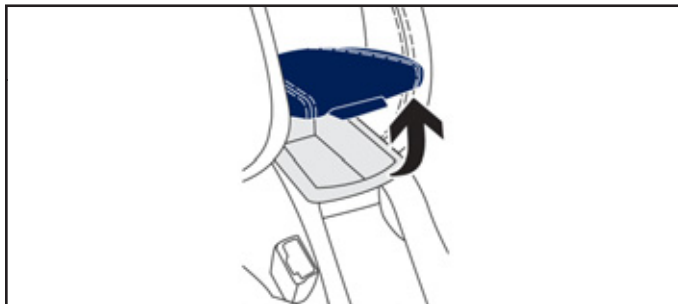

- ☞ Поднимите рычажок.
- ☞ Полностью откройте крышку.

WIP PLUG - РАЗЪЕМ USB

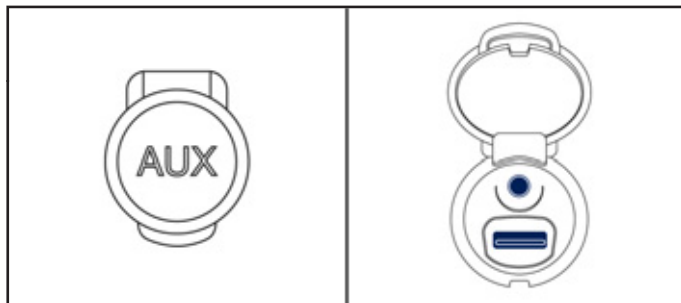

Блок разъемов JACK и USB расположен в переднем подлокотнике.

Через интерфейс USB можно подключать переносные устройства, например, плеер типа iPod® или флеш-карту USB.

К разъему JACK можно подключать любые переносные проигрыватели.

Через него на автомагнитоле передаются аудиофайлы в форматах mp3, ogg, wma, wav и др., которые воспроизводятся через громкоговорители бортовой аудиосистемы.

При подключении устройства через интерфейс USB, его работой можно управлять либо с подрулевого блока управления, либо с лицевой панели автомагнитолы с просмотром файлов на экране multifunctional display.

ИНТЕРФЕЙС USB

Интерфейс для подключения устройств с разъемом USB расположен в переднем подлокотнике.

К нему можно подключить, например, плеер iPod® 5-го и более поздних поколений или флеш-карту USB.

Через него на автомагнитоле передаются аудиофайлы в форматах mp3, ogg, wma, wav и др., которые воспроизводятся через громкоговорители бортовой аудиосистемы.

Работой устройства можно управлять либо с подрулевого блока управления, либо с лицевой панели автомагнитолы с просмотром файлов на экране multifunctional display.



Во время использования внешнего устройства, осуществляется его автоматическая зарядка.

Подробности об этом оборудовании см. в рубрике, посвященной соответствующей аудиосистеме.



Во время использования устройства, подключенного к разъему USB, осуществляется его автоматическая подзарядка.

Подробности об этой системе см. в рубрике "WIP Sound" или "WIP Nav+".

РЕЗИНОВЫЙ КОВРИК

Это дополнительный предмет интерьера, служащий для защиты коврового покрытия пола.

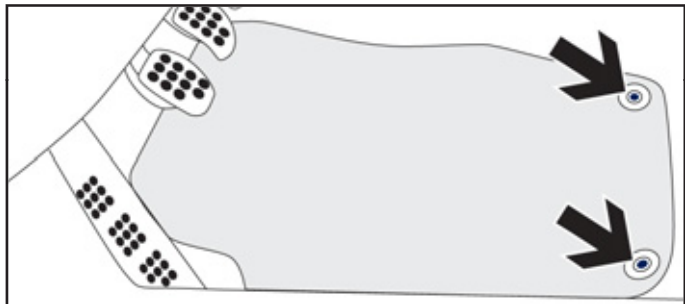

УКЛАДКА КОВРИКА

Для первой укладки коврика со стороны водителя используйте только те фиксаторы, которые приложены к нему в комплекте. Остальные коврики просто укладываются на пол.

СНЯТИЕ

Чтобы снять коврик водителя:

- ☞ отведите сиденье в крайнее заднее положение,
- ☞ открепите фиксаторы,
- ☞ снимите коврик.

ПОВТОРНАЯ УКЛАДКА

Чтобы уложить коврик водителя:

- ☞ придайте коврику правильное направление,
- ☞ закрепите его, нажав на фиксаторы,
- ☞ убедитесь, что коврик закреплен прочно.



Чтобы ничто не мешало свободному перемещению педалей:

- используйте только ту модель коврика, которая в точности становится на имеющиеся в автомобиле фиксаторы. Эти фиксаторы следует использовать в обязательном порядке,
- никогда не кладите под ноги уложенные один на другой коврики.

Коврик, не сертифицированный компанией "Автомобили PEUGEOT", может стеснять доступ к педалям и мешать работе регулятора / ограничителя скорости.

ОБОРУДОВАНИЕ БАГАЖНОГО ОТДЕЛЕНИЯ

1. Багажные кольца
2. Багажная сетка
3. Ящик для вещей
(см. подробности на следующей странице)

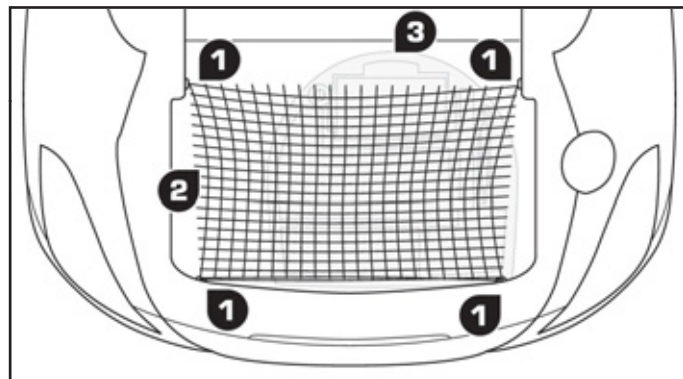

ОТДЕЛЕНИЕ ДЛЯ ВЕЩЕЙ

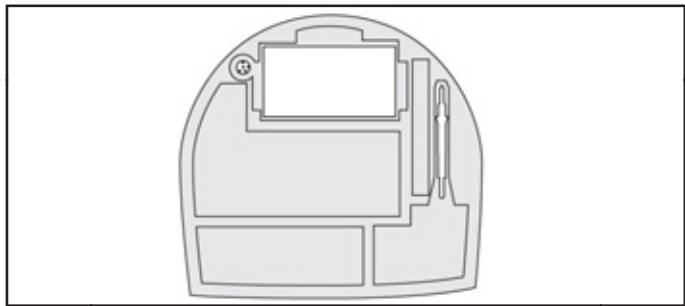

В нем предусмотрены места для хранения комплекта запасных ламп, медицинской аптечки скорой помощи, комплекта принадлежностей для временного устранения прокола колеса, знака аварийной остановки, шаровой головки сцепного устройства и т.д.

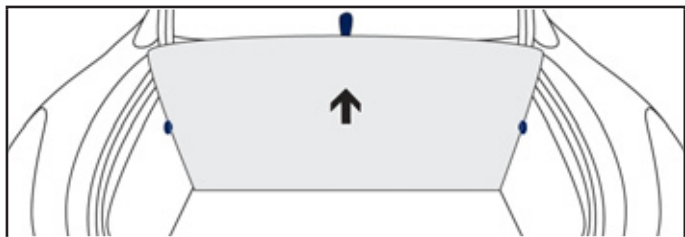

Для доступа к нему необходимо:

- ☞ приподнять полку, потянув за ручку,
- ☞ закрепить его в вертикальном положении над расположенными по бокам ограничителями.



Еще один знак аварийной остановки можно разместить в нише обшивки крышки багажника.

ПЛАФОНЫ БАГАЖНОГО ОТДЕЛЕНИЯ

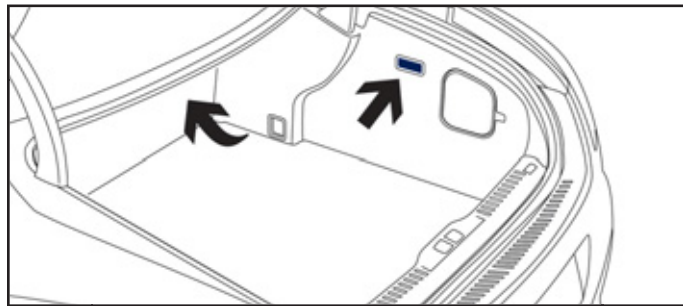

Багажник Вашего автомобиля освещается двумя плафонами; один из них расположен справа в обивке, а второй - посередине задней полки.

Они загораются автоматически при открывании и гаснут также автоматически при закрывании крышки багажника.

Их нельзя отключить по своему усмотрению.



Продолжительность освещения зависит от обстановки:

- при выключенном зажигании - около 10 минут,
- в энергосберегающем режиме - около 30 секунд,
- при работающем двигателе - без ограничения времени.

ПЕРЕКЛЮЧАТЕЛЬ ВНЕШНИХ СВЕТОВЫХ ПРИБОРОВ

Комбинированное устройство, служащее для управления системами освещения и световой сигнализации автомобиля.

ОСНОВНЫЕ СВЕТОВЫЕ ПРИБОРЫ

Автомобиль оборудован передними и задними световыми приборами, позволяющими водителю адаптироваться к условиям освещенности дороги в зависимости от погодных условий:

- задний противотуманный фонарь - чтобы Ваш автомобиль был замечен,
- фары ближнего света - для освещения дороги, не ослепляя остальных водителей,
- фары дальнего света - для улучшения видимости и обзора дороги, если она свободна от других участников движения.

ДОПОЛНИТЕЛЬНЫЕ СВЕТОВЫЕ ПРИБОРЫ

Остальные световые приборы используются для обеспечения видимости и светосигнализации в существующих условиях движения:

- задний противотуманный фонарь - чтобы Ваш автомобиль был замечен издали сзади,
- фары с направленным светораспределением (адаптивные) - для лучшего освещения дороги в поворотах,
- дневные ходовые огни - чтобы Ваш автомобиль был заметнее для других участников дорожного движения в светлое время суток.

НАСТРАИВАЕМЫЕ СИСТЕМЫ

Вы можете настроить следующие системы и функции:

- дневные ходовые огни,
- автоматическое включение световых приборов,
- направленное светораспределение адаптивных фар,
- задержку выключения сопровождающего освещения.



В определенных погодных-климатических условиях (например, при низкой температуре, высокой влажности и т.д.) на внутренней поверхности стекол фар и задних фонарей на короткое время может оседать конденсат - это обычное явление; он исчезает в течение нескольких минут после включения фар.

Модель без функции автоматического включения AUTO

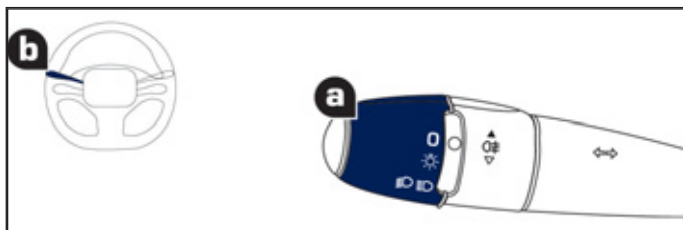

При наличии функции автоматического включения AUTO

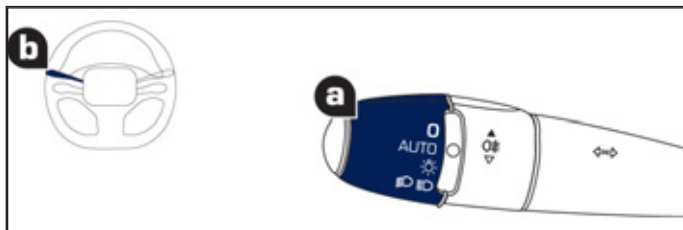

РУЧНЫЕ ПЕРЕКЛЮЧАТЕЛИ

Управление включением световых приборов осуществляется самим водителем при помощи кольцевого переключателя **A** и ручки **B**.

A. Кольцевой переключатель основных световых приборов: вращая кольцо, установите соответствующий символ напротив метки.



Фары и фонари выключены / дневные ходовые огни включены.



Световые приборы работают в автоматическом режиме.



Включены только стояночные огни.



Включены фары ближнего и дальнего света.

B. Ручка переключателя света фар: потяните за нее для переключения ближнего / дальнего света фар.

В режиме выключенных световых приборов и включенных стояночных огней водитель может включить фары дальнего света, потянув рычаг переключателя на себя ("подать сигнал фарами") - они будут гореть, пока переключатель не будет отпущен.

КОНТРОЛЬНЫЕ ЛАМПЫ И СИГНАЛИЗАТОРЫ

Работа включенных световых приборов подтверждается загоранием соответствующей контрольной лампы на приборной панели.

Приборная панель автомобиля снабжена постоянной подсветкой, включение которой не зависит от включения световых приборов.

- С.** Кольцевой выключатель противотуманного фонаря.
Он включается вместе с фарами ближнего и дальнего света.

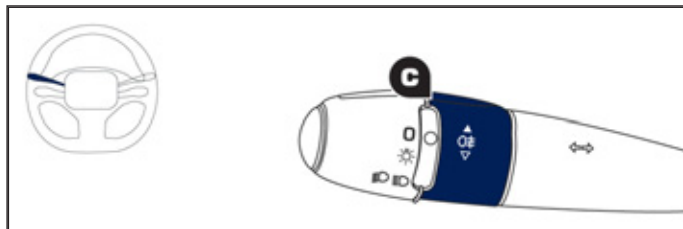

В ясную и дождливую погоду, как днем, так и ночью, пользование задним противотуманным фонарем запрещено. При таких погодных условиях он может оказывать ослепляющее воздействие на других участников дорожного движения. Его следует использовать только в условиях тумана или снегопада. В такую погоду включайте ручную противотуманный фонарь и фары ближнего света, т.к. датчик освещенности может среагировать на освещение в таких условиях как на достаточное. Не забывайте выключать задний противотуманный фонарь, как только надобность в нем отпадет.



Задний противотуманный фонарь включен.

- ☞ Поверните кольцевой выключатель **С** на один импульс вперед, чтобы включить задний противотуманный фонарь, При автоматическом выключении световых приборов (на автомобилях с функцией AUTO) или при ручном выключении фар ближнего света противотуманный фонарь и стояночные огни продолжают гореть.
- ☞ Поверните кольцевой выключатель **С** на один импульс назад, чтобы выключить все световые приборы.



Выключение световых приборов при выключении зажигания

При выключении зажигания все фары гаснут, кроме фар ближнего света, если активирована система сопровождающего освещения.

Включение световых приборов после выключения зажигания

Для повторного включения системы сопровождающего освещения, при выключенных фарах поверните кольцо **A** в положение "0", затем по вашему выбору.

Если водитель не выключил световые приборы, его известит об этом короткий звуковой сигнал, как только он откроет свою дверь. Невыключенные фары, кроме стояночных огней, погаснут сами не позднее, чем через 30 минут, во избежание разряда аккумуляторной батареи.

СВЕТОДИОДНЫЕ ФОНАРИ

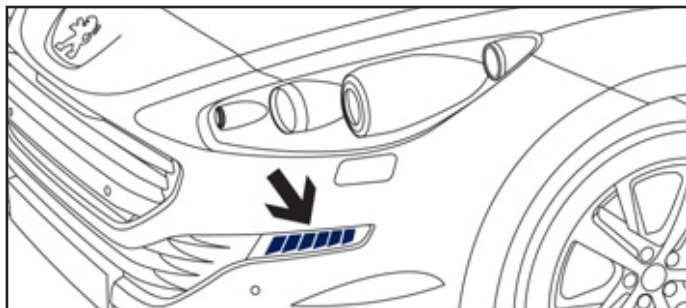

Эти фонари включаются сразу после пуска двигателя.

В зависимости от страны назначения, они используются:

- как дневные ходовые огни* при вождении днем и как габаритные огни - ночью (в режиме "ходовые огни" они горят ярче), либо
- как габаритные огни при дневном и ночном вождении.

При включении светодиодных фонарей, нитевые лампы накаливания ходовых/габаритных огней в передних блок-фарах не работают.

ДНЕВНЫЕ ХОДОВЫЕ ОГНИ

Эти обязательные в некоторых странах световые приборы предназначены для включения при движении в светлое время суток. Они автоматически загораются при запуске двигателя, чтобы автомобиль был заметнее на дороге.

Для стран, в которых требование пользоваться дневными ходовыми огнями действует в законодательном порядке:

- автомобиль поставляется с заранее активированной функцией, и ее нельзя отключить,
- на автомобиле загораются фары ближнего света вместе со стояночными огнями и фонарями подсветки номерных знаков.

В других странах, куда поставляется автомобиль, данную функцию выполняют предназначенные для этого световые приборы. Переключатель света должен быть переведен в положение "0" или "AUTO".



Эту функцию можно активировать или отключить при помощи меню настроек бортовых систем автомобиля.

При этом дневные ходовые огни отключатся перемещением выключателя световых приборов, либо после следующего пуска двигателя, а активируются - сразу после настройки.

* функция настраивается при помощи меню настроек систем автомобиля.

ВКЛЮЧЕНИЕ СОПРОВОЖДАЮЩЕГО ОСВЕЩЕНИЯ ВРУЧНУЮ

Включенные на короткое время после выключения зажигания фары ближнего света служат для облегчения водителю выхода из автомобиля в сумерках.

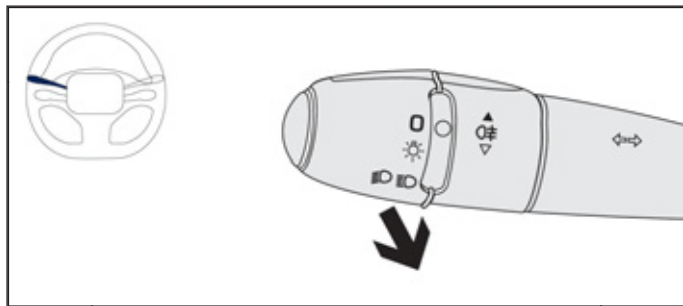

Включение функции

- ☞ Выключите зажигание и подайте краткий "проблесковый сигнал" дальним светом фар при помощи выключателя световых приборов.
- ☞ Повторный "проблеск" останавливает действие функции.

Выключение функции

По истечении заданного вручную промежутка времени функция отключается автоматически.

АВТОМАТИЧЕСКОЕ ВКЛЮЧЕНИЕ СВЕТОВЫХ ПРИБОРОВ

В случае слабой внешней освещенности, специальный датчик автоматически включает подсветку номерных знаков, стояночные огни и ближний свет фар без участия водителя. Кроме того, в случае дождя, эти световые приборы автоматически включаются одновременно с очистителем ветрового стекла.

Как только внешнее освещение становится достаточным, а также при выключении стеклоочистителя, они автоматически выключаются.

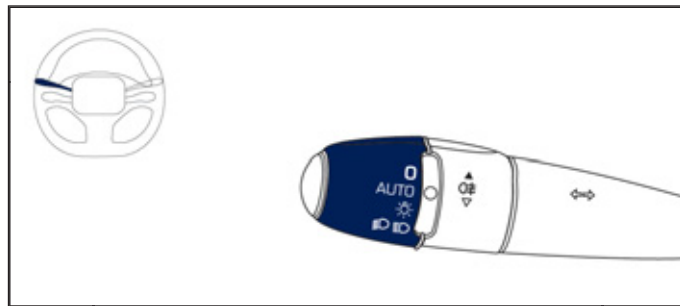

Включение

- ☞ Поверните кольцевой выключатель в положение "AUTO". Активное состояние системы подтверждается появлением сообщения на дисплее.

Выключение

- ☞ Поверните кольцевой выключатель в другое положение. Отключение системы подтверждается появлением сообщения на дисплее.

Неисправности в работе



В случае неисправности датчика освещенности включаются фары, на панели приборов загорается этот сигнализатор и/или на дисплее появляется сообщение, сопровождаемое звуковым сигналом.

Обратитесь в сервисную сеть PEUGEOT или в специализированный техцентр.



В туманную погоду или в метель датчик наружного освещения может определить уровень освещенности как достаточный. Это значит, что автоматическое включение приборов освещения и световой сигнализации может не сработать.

Не закрывайте датчик освещенности, расположенный вместе с датчиком дождя в центре ветрового стекла за зеркалом заднего вида, иначе он не сможет выполнять возложенные на него функции.

АВТОМАТИЧЕСКОЕ ВКЛЮЧЕНИЕ СОПРОВОЖДАЮЩЕГО ОСВЕЩЕНИЯ

Если система автоматического включения световых приборов активирована, то, в случае слабой внешней освещенности, фары ближнего света автоматически загорятся при выключении зажигания.

Настройка

Активирование, отключение и продолжительность сопровождающего освещения настраиваются в меню настроек систем автомобиля.

РУЧНОЙ КОРРЕКТОР ГАЛОГЕННЫХ ФАР

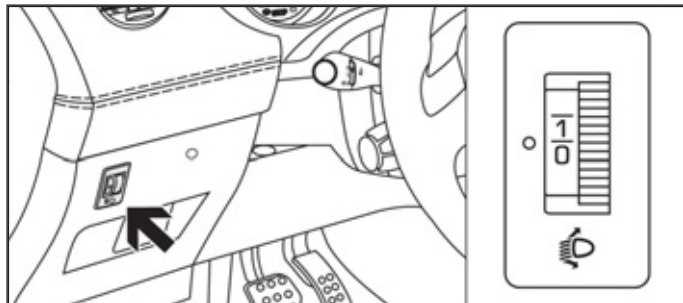

Чтобы не ослеплять других участников дорожного движения, на автомобилях с галогенными лампами рекомендуется отрегулировать угол наклона световых пучков фар в зависимости от загрузки автомобиля.

0. 1 или 2 человека на передних сиденьях.
- 3 человека.
1. 4 человека.
- Промежуточная регулировка.
2. 4 человека + максимально разрешенный груз.
- Промежуточная регулировка.
3. Водитель + максимально разрешенный груз.



Начальное положение регулятора "0".

АВТОМАТИЧЕСКИЙ РЕГУЛЯТОР КСЕНОНОВЫХ ФАР

Чтобы не ослеплять других участников дорожного движения, автоматический регулятор корректирует на остановленном автомобиле угол наклона световых пучков ксеноновых фар в зависимости от загрузки автомобиля.



В случае выхода регулятора из строя, на приборной панели загорится этот сигнализатор в сопровождении зуммера и сообщения на многофункциональном дисплее.

При этом регулятор автоматически переведет фары в фиксированное нижнее положение.



Не прикасайтесь к ксеноновым лампам.
Обратитесь в сервисную сеть PEUGEOT или в специализированный цехцентр.



Зарубежные поездки

Если придется водить в стране с движением, противоположным принятому в стране, где Вы приобрели автомобиль, необходимо изменить регулировку фар ближнего света так, чтобы не ослеплять водителей встречного транспорта.

Обратитесь в сервисную сеть PEUGEOT или в специализированный техцентр.

АДАПТИВНЫЕ ФАРЫ

Адаптивные фары служат для освещения обочины дороги на виражах при движении автомобиля в режиме как ближнего, так и дальнего света.

Предназначенная для работы только с ксеноновыми фарами, эта система существенно улучшает водителю обзорность при преодолении виражей на скорости выше 20 км/ч.

Адаптивные фары включены

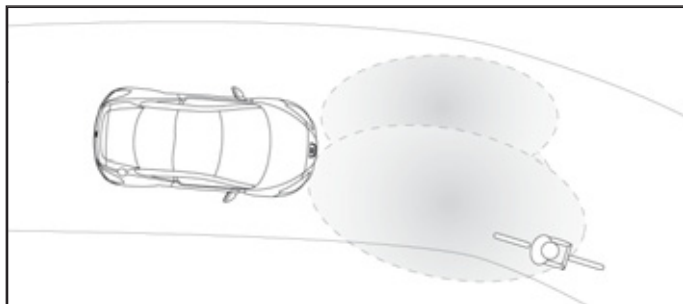

Адаптивные фары выключены

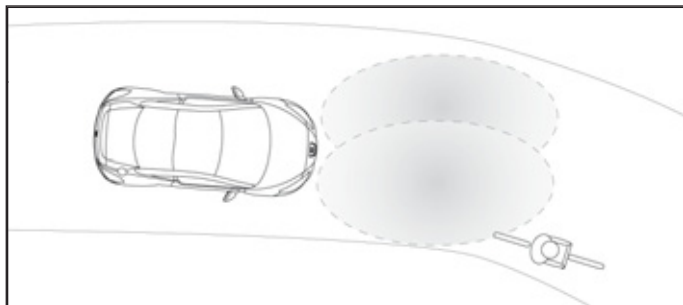

НАСТРОЙКА СИСТЕМЫ

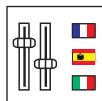

Активирование и отключение этой функции осуществляется через меню настроек систем автомобиля.

КОНТРОЛЬ ИСПРАВНОСТИ



В случае выхода системы из строя на панели приборов будет мигать этот сигнализатор, а на дисплее появится сообщение. Обратитесь в сервисную сеть PEUGEOT или в специализированный техцентр.



При движении на малой скорости или при включении передачи заднего хода эта функция не работает. После выключения зажигания состояние функции остается в памяти бортовой системы.

ПЕРЕКЛЮЧАТЕЛЬ РЕЖИМОВ СТЕКЛООЧИСТИТЕЛЯ

Устройство, служащее для включения различных режимов работы очистителя ветрового стекла для удаления с него дождевых осадков и омывания.

НАСТРОЙКА СИСТЕМЫ

На автомобиле можно настроить автоматическое включение очистителя ветрового стекла.

РУЧНОЕ ВКЛЮЧЕНИЕ ОЧИСТИТЕЛЯ ВЕТРОВОГО СТЕКЛА

Этим переключателем стеклоочистителю можно задавать соответствующий режим работы в зависимости от погодных условий:

- 2** быстрый (при интенсивных осадках),
- 1** нормальный (при умеренном дожде),
- I** прерывистый (в зависимости от скорости автомобиля),
- 0** выключен,

AUTO ↓

автоматическая работа с последующим переходом в прерывистый режим (см. соответствующую рубрику).

При наличии функции автоматического включения AUTO

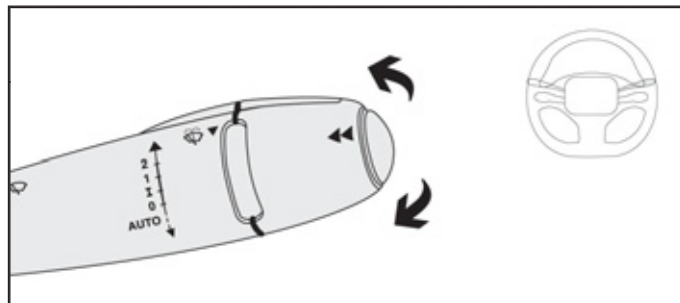

ОМЫВАТЕЛЬ ВЕТРОВОГО СТЕКЛА И ОМЫВАТЕЛЬ ФАР

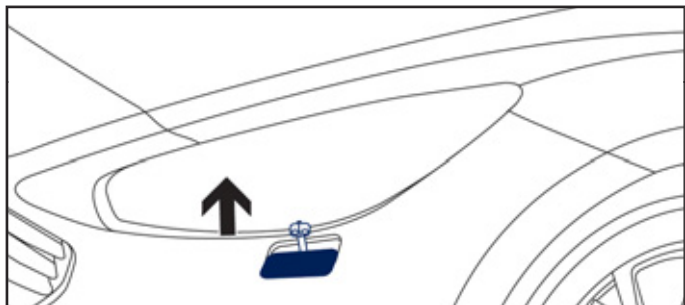

☞ Для включения омывателя ветрового стекла потяните за рычаг к себе. При этом на определенный промежуток времени включится стеклоомыватель и сразу вслед за ним - стеклоочиститель.

Омыватели фар работают только **при включенных фарах ближнего света**.

Уровень жидкости в бачке омывателя ветрового стекла и омывателя фар



Когда на автомобиле с омывателем фар уровень жидкости в бачке омывателя опускается до минимума, на панели приборов загорается этот сигнализатор и/или сигнализатор общего назначения, звучит зуммер, а на дисплее появляется сообщение.

На ближайшей остановке бачок омывателя фар и стекол следует пополнить.

Сигнализатор будет загораться при включении зажигания и при нажатии на выключатель омывателя до тех пор, пока бачок не будет заполнен.

АВТОМАТИЧЕСКАЯ РАБОТА ОЧИСТИТЕЛЯ ВЕТРОВОГО СТЕКЛА

Очиститель ветрового стекла включается автоматически, т.е. без вмешательства водителя, в случае дождя (датчик дождя расположен за внутрисалонным зеркалом заднего вида), при этом частота взмахов щеток автоматически регулируется в зависимости от интенсивности осадков.

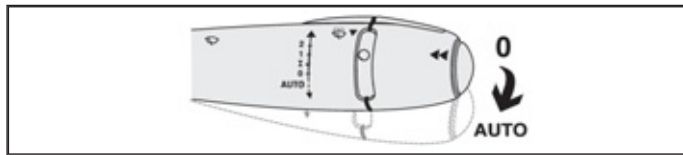

Активирование

Функция автоматического включения стеклоочистителя активируется водителем, как только он переведет выключатель вниз в положение "AUTO".

При этом на дисплее появится сообщение.

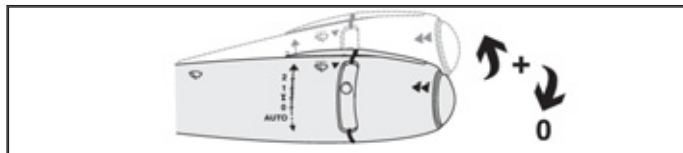

Отключение

Функция отключается водителем, как только он переведет выключатель вверх, а затем установит его на "0".

При этом на дисплее появится сообщение.



После каждого выключения зажигания более чем на одну минуту, функцию автоматического включения стеклоочистителя необходимо активировать вновь, переведя вниз выключатель.

Если функция неисправна

В случае неисправности автоматической функции стеклоочиститель будет работать в прерывистом режиме.

Обратитесь в сервисную сеть PEUGEOT или в специализированный техцентр.



Не закрывайте датчик дождя, совмещенный с датчиком освещенности и расположенный на ветровом стекле за зеркалом заднего вида.

Перед отправкой автомобиля в автоматическую моечную установку необходимо выключить автоматический режим стеклоочистителя.

Зимой, чтобы не повредить щетки, перед тем как включить автоматический режим стеклоочистителя, необходимо сначала дождаться полного оттаивания ветрового стекла.

ПЕРЕВОД ЩЕТОК СТЕКЛООЧИСТИТЕЛЯ В ПОЛОЖЕНИЕ ДЛЯ ОБСЛУЖИВАНИЯ

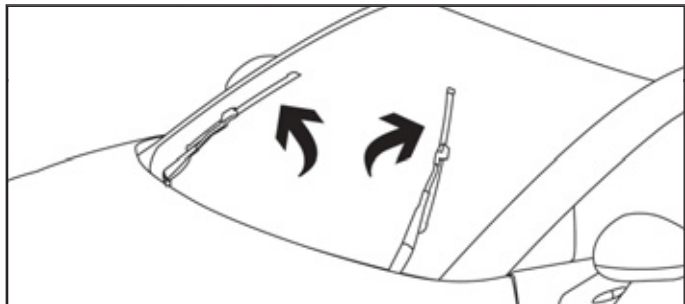

В этом положении щетки можно отвести от ветрового стекла. Это необходимо для того, чтобы очистить их от грязи, либо заменить их. В зимнее время их можно приподнять над стеклом, чтобы они не примерзли.

- ☞ Перевод выключателя стеклоочистителя в любой режим до истечения первой минуты после выключения зажигания устанавливает щетки в вертикальное положение.
- ☞ Чтобы уложить щетки в исходное положение, включите зажигание, а затем - стеклоочиститель.



Для обеспечения эффективной и надежной работы плоских щеток "flat-blade" рекомендуется:

- бережно обращаться с ними,
- систематически промывать их в мыльной воде,
- не использовать их для прижатия листа картона к ветровому стеклу,
- заменять их при первых признаках износа.

УКАЗАТЕЛИ ПОВОРОТОВ

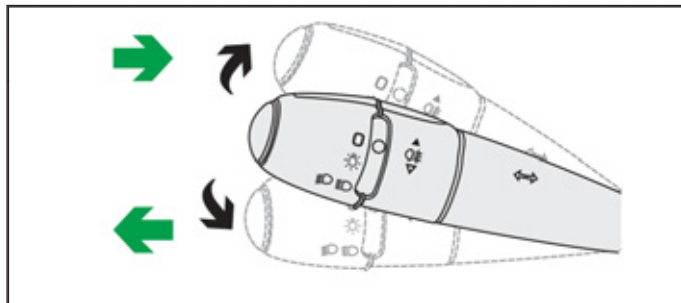

- ☞ Левый: нажмите на переключатель книзу, преодолев точку сопротивления.
- ☞ Правый: поднимите переключатель вверх, преодолев точку сопротивления.



Если указатель поворота остается невыключенным более 20 секунд, громкость зуммера будет нарастать с увеличением скорости движения автомобиля выше 60 км/ч.

АВАРИЙНАЯ СВЕТОВАЯ СИГНАЛИЗАЦИЯ

Система визуального оповещения путем одновременного включения всех фонарей указателей поворотов, служащая для предупреждения других участников дорожного движения об аварии, движении на буксире или дорожно-транспортном происшествии.

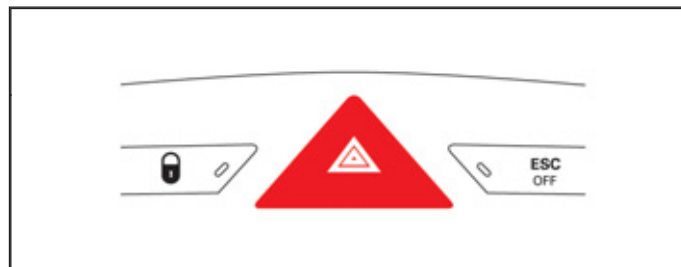

- ☞ Нажмите на этот выключатель, при этом все фонари указателей поворотов начнут мигать.

Аварийная световая сигнализация может работать и при выключенном зажигании.

АВТОМАТИЧЕСКОЕ ВКЛЮЧЕНИЕ АВАРИЙНОЙ СВЕТОВОЙ СИГНАЛИЗАЦИИ

В случае экстренного торможения и в зависимости от скорости замедления, автоматически загораются фонари аварийной сигнализации.

При первом же нажатии на педаль акселератора они гаснут.

- ☞ При необходимости их можно погасить, нажав на кнопку.

При отключении систем ESC/ASR отключается и функция автоматического включения фонарей аварийной сигнализации; см. раздел "Системы управления динамикой автомобиля в поворотах - § Отключение системы".

ВЫЗОВ ТЕХНИЧЕСКОЙ ИЛИ НЕОТЛОЖНОЙ ПОМОЩИ

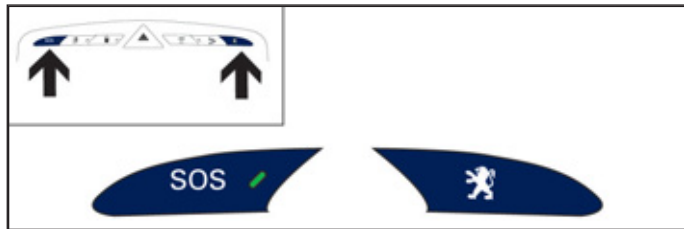

Пользуясь данной системой, Вы можете вызвать неотложную помощь, обратившись в службу технического содействия или в специальное подразделение PEUGEOT.

Подробную информацию об этой функции см. в рубрике "Аудиосистема и система телематики").

ЗВУКОВОЙ СИГНАЛ

Звуковой сигнал используется для предупреждения других участников дорожного движения о возникшей опасности.

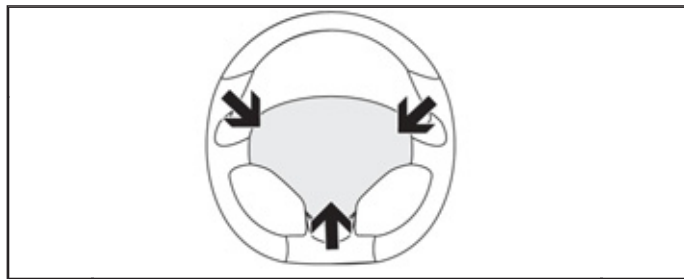

Нажмите на одну из спиц ступицы рулевого колеса.

БОРТОВАЯ СИСТЕМА КОНТРОЛЯ ДАВЛЕНИЯ ВОЗДУХА В ШИНАХ

Система предназначена для постоянного автоматического контроля давления воздуха в шинах на находящемся в движении автомобиле.

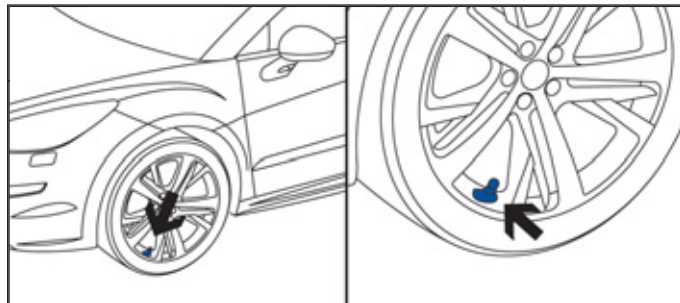

Во время движения специальные вмонтированные в вентили датчики включают соответствующий сигнализатор при падении давления ниже нормы (на скорости выше 20 км/ч).



Система контроля давления воздуха в шинах является вспомогательной и не освобождает водителя от необходимости оставаться бдительным и ответственно относиться к автомобилю.

Сигнализатор спущенного колеса



Этот сигнализатор загорается в сопровождении зуммера и сообщения уточняющего, какое колесо неисправно.



Срочно проверьте давление воздуха в шинах. Контроль давления следует осуществлять на холодных шинах.

Сигнализатор прокола шины



Сигнализатор **STOP** и этот сигнализатор загораются на панели приборов в сопровождении зуммера и сообщения, уточняющего, какое колесо неисправно.

- ☞ Немедленно остановитесь, стараясь избегать резких поворотов руля и экстренных торможений.
- ☞ Отремонтируйте или замените поврежденное колесо (проколотое или спущенное) и, при первой же возможности, проверьте давление во всех шинах.

Сигнализатор отсутствующего датчика давления



Этот сигнализатор загорается на панели приборов в сопровождении зуммера и сообщения, уточняющего, какие колеса система не обнаружила или сообщающего о неисправном состоянии системы.

Обратитесь в сервисную сеть PEUGEOT или в специализированный техцентр для замены вышедших из строя датчиков.



Данный сигнализатор загорается также в случае, когда колесо действительно снято с автомобиля, например, для ремонта, или на автомобиль установлены одно или несколько колес, не оборудованных датчиками давления воздуха.

При наличии в комплектации автомобиля запасного колеса, оно не оснащается датчиком падения давления воздуха.



Все виды ремонта, а также замена шин на колесах, оборудованных датчиками контроля давления, должны осуществляться только в сервисной сети PEUGEOT или в специализированном техцентре. Если автомобиль не обнаруживает установленное на него колесо (например, при установке ошипованных шин), на котором Вы заменили шину, Вам необходимо провести инициализацию системы в сервисной сети PEUGEOT или в специализированном техцентре.



Система не освобождает от необходимости регулярно проверять давление воздуха в шинах (см. раздел "Идентификационные данные") с тем, чтобы убедиться, что поведение автомобиля на дороге остается оптимальным и избежать преждевременного износа шин, особенно в жестких условиях эксплуатации (при тяжелой загрузке, движении с очень высокой скоростью и т.д.).

Давление воздуха следует проверять на холодных шинах не реже одного раза в месяц. Не забывайте контролировать давление и в запасном колесе, если оно имеется.

В работе системы могут происходить мимолетные сбои, вызванные источниками радиоволн с аналогичными частотными параметрами.

СИСТЕМЫ ОПТИМИЗАЦИИ ТОРМОЖЕНИЯ

Совокупность дополнительных систем, призванных обеспечивать безопасное торможение с максимальным эффектом в экстренных ситуациях:

- антиблокировочная тормозная система (ABS),
- электронный регулятор тормозных сил (REF),
- система помощи при экстренном торможении (AFU).

АНТИБЛОКИРОВОЧНАЯ СИСТЕМА И ЭЛЕКТРОННЫЙ РЕГУЛЯТОР ТОРМОЗНЫХ СИЛ

Совместная работа обеих систем улучшает устойчивость и управляемость автомобиля во время торможения, в частности, на дорогах с поврежденным или скользким покрытием.

Активирование

Антиблокировочная система включается в работу автоматически, как только появляется риск блокировки тормозящих колес.

Нормальная работа системы ABS может проявляться в легкой вибрации тормозной педали в процессе торможения автомобиля.

 В случае экстренного торможения нажмите с силой на тормозную педаль и удерживайте нажатие, ни на мгновение не ослабляя усилия.

Контроль исправности



Загорание этой лампы одновременно со звучащим зуммером и появлением сообщения на дисплее свидетельствуют о неисправности антиблокировочной системы, способной нарушить курсовую устойчивость автомобиля при торможении.



Загорание этой лампы одновременно с сигнализаторами **STOP** и **ABS**, сопровождаемое звучанием зуммера и сообщением на многофункциональном дисплее, свидетельствует о неисправности электронного регулятора тормозных сил, способной нарушить курсовую устойчивость автомобиля при торможении.

Срочно остановите автомобиль, приняв при этом необходимые меры предосторожности.

В обоих случаях Вам следует обратиться в сервисную сеть PEUGEOT или в специализированный техцентр.



При замене колес допускается устанавливать только те колесные диски и шины, которые получили одобрение у изготовителя автомобиля.

СИСТЕМА ЭКСТРЕННОГО ТОРМОЖЕНИЯ

В случае экстренного торможения эта система позволяет быстрее развить оптимальное давление в тормозной системе, способствуя сокращению тормозного пути.

Активирование

Система автоматически реагирует на скорость нажатия на педаль. При этом педаль становится несколько мягче, чем обычно, а эффективность торможения возрастает.



В экстренной ситуации резко и сильно нажмите на педаль и удерживайте ее нажатой, не ослабляя усилия.

СИСТЕМЫ УПРАВЛЕНИЯ ДИНАМИКОЙ АВТОМОБИЛЯ В ПОВОРОТАХ

СИСТЕМЫ: ПРОТИВОБУКСОВОЧНАЯ (ASR) И ДИНАМИЧЕСКОЙ СТАБИЛИЗАЦИИ (ESC)

Противобуксовочная система оптимизирует распределение тягового усилия между колесами, чтобы избежать их пробуксовки путем воздействия на работу тормозных механизмов ведущих колес и работу двигателя.

Система динамической стабилизации воздействует на работу тормозных механизмов отдельных или нескольких колес и на работу двигателя, чтобы вернуть автомобиль к движению по заданной водителем траектории в пределах законов физики.

Активирование систем

Системы активируются автоматически при каждом запуске двигателя.

В случае проскальзывания шин или потери траектории движения, системы включаются в работу.



В момент их срабатывания на панели приборов начинает мигать этот сигнализатор.

ПОМОЩЬ ПРИ ДВИЖЕНИИ ПО СНЕГУ (ИНТЕЛЛЕКТУАЛЬНАЯ ПРОТИВОБУКСОВОЧНАЯ СИСТЕМА "INTELLIGENT TRACTION CONTROL")

Ваш автомобиль оснащен системой помощи при движении по снегу: **Intelligent Traction Control**.

Она автоматически обнаруживает в постоянном режиме слабое сцепление колес с дорогой, затрудняющее трогание автомобиля с места и его движение по глубокому или укатанному снегу.

В таких ситуациях, **Intelligent Traction Control** ограничивает проскальзывание передних колес, чтобы обеспечить тяговое усилие на них и сохранить курсовую устойчивость.

При движении в особо сложных условиях (по глубокому снегу, грязи и т.п.) может оказаться необходимым отключить в нужный момент системы **динамической стабилизации и противобуксовочную** с тем, чтобы буксующие колеса быстрее обрели сцепление с дорогой.

При первой же возможности необходимо включить системы вновь. Для езды по дорогам, не обеспечивающим достаточного сцепления с колесами, настоятельно рекомендуются зимние шины.

Отключение

В особо тяжелых условиях вождения (при трогании по грязи, застревании в снегу, езде по зыбкому грунту и т.д.) возникает необходимость отключить эти системы, чтобы колеса, буксуя, обеспечивали автомобилю сцепление с дорогой.

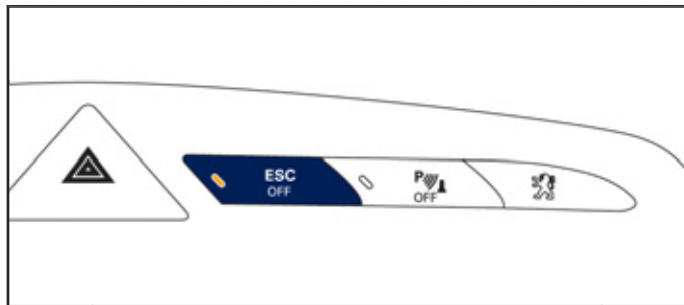

☞ Нажмите на кнопку, расположенную в центре панели приборов.

Загорание контрольной лампы кнопки выключателя свидетельствуют о том, что эти системы отключены.

При этом отключается работа системы экстренного торможения и автоматического включения фонарей аварийной сигнализации.

Повторное включение

Эти системы активируются автоматически после каждого выключения зажигания.

☞ Вновь нажмите на кнопку, чтобы активировать систему принудительно.

При этом будет активирована и функция автоматического загорания фонарей аварийной сигнализации.

Если система неисправна



Загорание этого сигнализатора и контрольной лампы кнопки в сопровождении зуммера и сообщения на дисплее свидетельствует о неисправности систем.

Обратитесь в сервисную сеть PEUGEOT или в специализированный техцентр, чтобы их проверить.



Эти системы способны обеспечивать дополнительную безопасность при условии соблюдения нормального стиля вождения, и их наличие в комплектации автомобиля не должно побуждать водителя идти на неоправданные риски и разгонять автомобиль до чрезмерных скоростей. Системы работают нормально при условии обязательного соблюдения требований производителя, предъявляемых:

- к качеству шин и колесных дисков,
- к компонентам тормозной системы,
- к компонентам бортовой электроники,
- к качеству сборочно-монтажных работ и технического обслуживания в сервисной сети.

Если Ваш автомобиль побывал в столкновении, обратитесь в сервисную сеть PEUGEOT или в специализированный техцентр для проверки исправности систем.

АКТИВНЫЙ КАПОТ

Активный капот специально создан для того, чтобы снизить риск травмирования пешехода в случае столкновения с автомобилем.

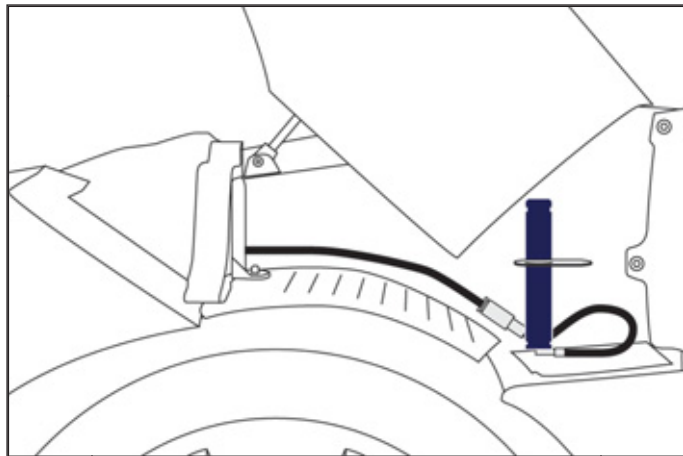

Активная система капота срабатывает только один раз. При вторичном наезде (в том же или другом ДТП) она больше не сработает.

Если автомобиль побывал в ДТП или в угоне, обязательно проверьте исправность этой системы.

Не производите никаких действий с пиротехническими патронами, расположенными рядом с упорами капота: они могут случайно сработать.

Категорически запрещается проводить любые работы с этой системой - они должны осуществляться только квалифицированным персоналом сервисной сети PEUGEOT или специализированного техцентра.

Контроль исправности системы



При включении этого сигнализатора в сопровождении звукового сигнала и сообщения на многофункциональном дисплее нужно обратиться в сервисную сеть PEUGEOT или в специализированный техцентр, чтобы проверить исправность системы. Иначе может случиться так, что активный капот не сработает, если автомобиль попадет в ДТП.



В момент срабатывания системы слышится негромкий хлопок встроенного в нее пиропатрона и выделяется небольшое количество безвредного дыма. При этом загорается контрольная лампа подушки безопасности.

Закройте сработавший в столкновении капот, нажав на его шарнирные соединения с кузовом. Поезжайте в ближайший технический центр сервисной сети PEUGEOT или в специализированный техцентр, не превышая при этом скорости 30 км/ч.

АНТИКРЫЛО С ПЕРЕМЕННЫМ УГЛОМ АТАКИ

Это приспособление служит для улучшения аэродинамических и ходовых характеристик автомобиля. Им можно управлять как в автоматическом, так и в ручном режимах.

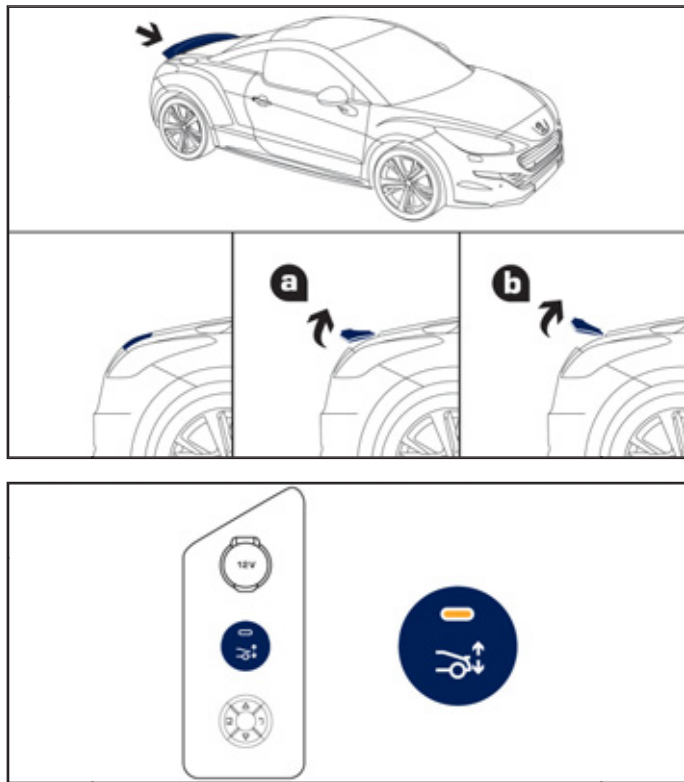

ПРИНЦИП ДЕЙСТВИЯ СИСТЕМЫ

Использование этого автомобиля должно отвечать требованиям действующих в Вашей стране законов и правил. Такая система вполне может быть использована на гоночных трассах.

Автоматический режим управления антикрылом

Антикрыло само принимает необходимое рабочее положение в зависимости от скорости движения автомобиля и по двум алгоритмам.

- При движении со скоростью выше 85 км/ч антикрыло само устанавливается в среднее положение **A**. До тех пор, пока скорость автомобиля будет превышать 55 км/ч, оно будет оставаться в этом положении.
- При скорости автомобиля ниже 55 км/ч антикрыло автоматически "прячется".
- Когда скорость автомобиля превысит 155 км/ч, антикрыло автоматически станет в максимально открытое положение **B**. До тех пор, пока скорость автомобиля будет превышать 142 км/ч, оно будет оставаться в этом положении.
- При скорости автомобиля ниже 142 км/ч антикрыло автоматически перейдет в среднее положение.

В данном режиме контрольная лампа кнопки управления антикрылом не горит.

Ручной режим управления антикрылом

Принудительная установка антикрыла в рабочее положение работает при включенном зажигании - для этого:

- ☞ кратко нажмите на кнопку управления - при этом антикрыло станет в максимально открытое положение **B**.

В данном режиме контрольная лампа кнопки управления антикрылом будет гореть.

На остановленном автомобиле или при движении со скоростью менее 10 км/ч, нажмите на кнопку и удерживайте нажатие до тех пор, пока контрольная лампа не погаснет, при этом антикрыло перейдет в закрытое положение.

! Перед тем как включить подвижные элементы антикрыла, убедитесь в отсутствии людей рядом с ними, чтобы не допустить случайного травмирования.

В случае заземления, включите обратный ход элементов антикрыла: отпустите кнопку, затем вновь нажмите на нее, чтобы раскрыть его.

Как выключить принудительное управление антикрылом:

- ☞ кратко нажмите на кнопку: контрольная лампа кнопки погаснет (система перейдет в автоматический режим).

! При движении со скоростью менее 10 км/ч антикрыло останется в открытом положении. Оно автоматически уберется, как только скорость движения автомобиля превысит указанный скоростной порог.

ОБСЛУЖИВАНИЕ АНТИКРЫЛА

Обслуживание антикрыла следует осуществлять на стоящем автомобиле при включенном зажигании:

- ☞ выведите антикрыло в максимально открытое положение **В**, кратко нажав на кнопку,
- ☞ завершив очистку антикрыла от грязи, его необходимо сложить: для этого нажмите на кнопку и задержите нажатие до тех пор, пока крыло полностью не уберется.

Систему управления антикрылом следует содержать в абсолютном порядке: регулярно проверяйте и очищайте ее, не допуская случайного скопления листвы, льда или снега.

! Всегда убирайте антикрыло перед отправкой автомобиля на мойку.

Держите наконечник моечного пистолета на расстоянии не менее одного метра от места расположения антикрыла.

КОНТРОЛЬ ИСПРАВНОСТИ СИСТЕМЫ

В случае неисправности системы управления антикрылом контрольная лампа кнопки мигает, звучит зуммер и на дисплей выводится сообщение. При этом антикрыло переводится в наиболее безопасное полностью открытое положение, независимо от скорости движения автомобиля.

Если проблема не устраняется, но Вам нужно убрать антикрыло:

- ☞ остановитесь, соблюдая при этом меры предосторожности,
- ☞ выключите зажигание,
- ☞ вновь включите зажигание.

Если контрольная лампа перестала мигать, значит неисправность носила временный характер и система восстановила свою работоспособность.

О том, как убрать антикрыло, см. параграф "Как выключить принудительное управление антикрылом".

Если контрольная лампа продолжает мигать, а антикрыло не убирается, значит система продолжает оставаться неисправной.

Обратитесь в сервисную сеть PEUGEOT или в специализированный техцентр.

В случае неисправной работы системы (напр., заклинивание антикрыла), контрольная лампа кнопки мигает, звучит зуммер и на дисплей выводится сообщение. По соображениям безопасности, не превышайте скорость 140 км/ч.

Обратитесь в сервисную сеть PEUGEOT или в специализированный техцентр.

! Во избежание поломки, запрещается прилагать силу к антикрылу, чтобы закрыть крышку багажника или подтолкнуть автомобиль.

Установка на автомобиль дополнительных устройств для перевозки грузов и багажа снижает эффективность антикрыла.

Не монтируйте на автомобиль устройства для перевозки грузов, не получившие рекомендацию компании "Автомобили PEUGEOT".

РЕМНИ БЕЗОПАСНОСТИ

РЕМНИ БЕЗОПАСНОСТИ ПЕРЕДНИХ СИДЕНИЙ

Передние ремни безопасности оборудованы пиротехническими натяжителями и ограничителями усилия натяжения.

Такая система эффективно защищает водителя и переднего пассажира в момент фронтальных и боковых столкновений в ДТП. При достаточно сильном ударе натяжители мгновенно затягивают ремни безопасности и плотно прижимают тела водителя и пассажира к спинкам сидений.

Система пиротехнических натяжителей ремней безопасности работает только при включенном зажигании.

Ограничитель натяжения уменьшает давление ремня на тело, оптимизируя защиту.

Пристегивание ремня

- ☞ Потяните за лямку и вставьте скобу в паз замка.
- ☞ Потяните за лямку чтобы убедиться, что ремень пристегнулся.

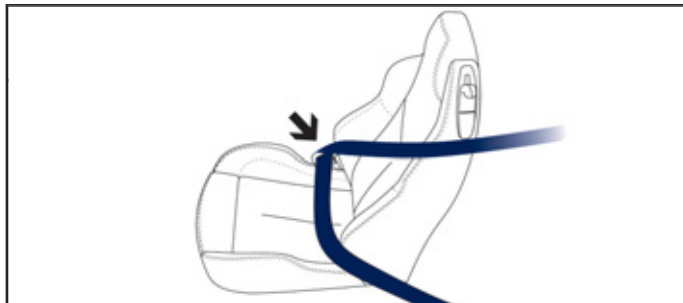

Отстегивание ремня

- ☞ Нажмите на красную клавишу замка.
- ☞ Придерживайте ремень при его сматывании.

Панель сигнализаторов ремней безопасности

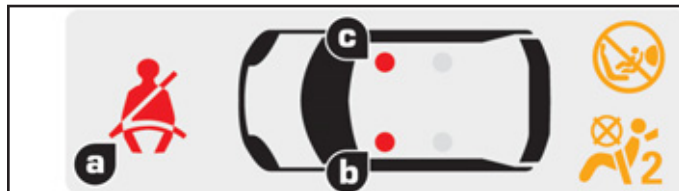

- A.** Непристегнуты / отстегнуты передние ремни.
- B.** Сигнализатор переднего левого ремня.
- C.** Сигнализатор переднего правого ремня.

При включении зажигания на панели контрольных ламп загорится сигнализатор **A**, если водитель и/или находящийся на переднем сиденье пассажир не пристегнул свой ремень безопасности.

По достижении скорости выше 20 км/ч сигнализатор начнет мигать в сопровождении зуммера, звучащего с нарастающей громкостью в течение 2 минут. По истечении двух минут сигнализатор продолжит гореть до тех пор, пока водитель и/или пассажир не пристегнется.

Если соответствующий ремень окажется непристегнутым, загорится красная лампа сигнализатора **B** или **C**.

РЕМНИ БЕЗОПАСНОСТИ ЗАДНИХ СИДЕНИЙ

Задние сиденья оборудованы отдельным трехточечным ремнем безопасности с инерционной катушкой и ограничителем усилия натяжения.

Пристегивание ремня

1. Потяните за ляжку и вставьте язычок **F** ремня в черный паз замка **F** посреди дивана.
2. Вставьте язычок **G** в красный паз замка **G** со стороны боковой обивки.
3. Потяните за каждую ляжку чтобы убедиться, что ремень пристегнулся.

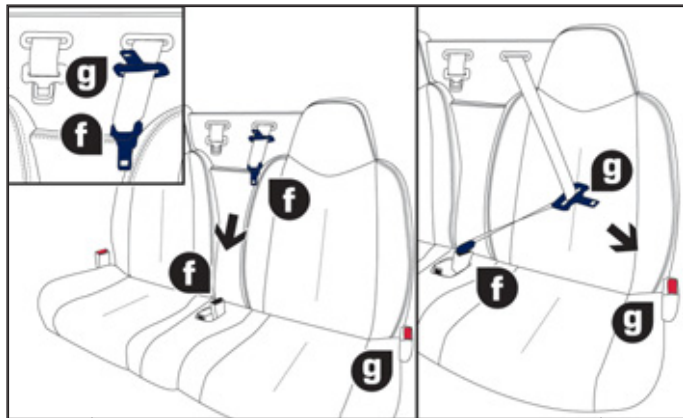

Отстегивание ремня

1. Нажмите на красную клавишу замка **G**, а затем на черную клавишу замка **F**.
2. Придерживайте ремень при его сматывании и закрепите язычки **G** и **F** на фиксаторах соответствующих сидений.

Сигнализатор отстегнутого ремня

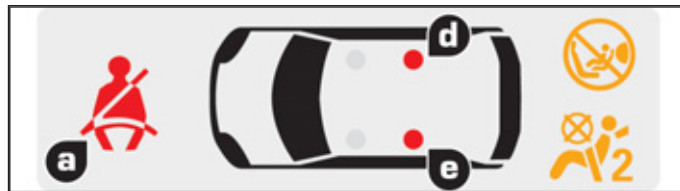

- A.** Сигнализатор отстегнутых задних ремней безопасности.
- D.** Сигнализатор заднего правого ремня безопасности.
- E.** Сигнализатор заднего левого ремня безопасности.

На панели контрольных ламп загорится сигнализатор **A**, если один или несколько пассажиров заднего сиденья отстегнут свой ремень безопасности.

По достижении скорости выше 20 км/ч сигнализатор начнет мигать в сопровождении зуммера, звучащего с нарастающей громкостью в течение 2 минут. По истечении двух минут сигнализатор продолжит гореть до тех пор, пока пассажир или пассажиры не пристегнутся.

При включении зажигания, запущенном двигателе и движении со скоростью до 20 км/ч загорятся соответствующие красные контрольные лампы **D** и **E** примерно на 30 секунд, если ремень безопасности не пристегнут.

При движении со скоростью выше 20 км/ч загорятся соответствующие красные сигнализаторы **D** или **E** в сопровождении звукового сигнала и сообщения на дисплее, если находящийся на заднем сиденье пассажир отстегнет свой ремень.



Датчиками отстегивания снабжены оба ремня. Поэтому при отстегивании хотя бы одного из двух ремней загорится соответствующий сигнализатор.



Водитель обязан убедиться, что пассажиры правильно пользуются ремнями безопасности и что все они пристегнулись перед началом поездки.

Независимо от Вашего местонахождения в автомобиле всегда пристегивайтесь ремнем безопасности, даже при поездках на короткие расстояния.

Не путайте запорные скобы и замки ремней, иначе они не выполнят своих защитных функций.

Ремни оборудованы инерционной катушкой с автоматической подгонкой длины лямки по Вашей фигуре. При отстегивании ремня за ненадобностью его лямка автоматически сматывается на катушку.

Пристегиваясь и отстегиваясь, следите за тем, чтобы ремень правильно сматывался на катушку.

Тазовая лямка ремня должна располагаться как можно ниже на бедрах.

Плечевая лямка должна располагаться на плече у основания шеи.

Инерционные катушки оборудованы механизмом автоматической блокировки ремней на случай дорожно-транспортного происшествия, экстренного торможения или опрокидывания автомобиля. Вы можете разблокировать ремень, потянув за лямку и затем отпустив ее, чтобы она сматалась.

Чтобы эффективно выполнять свою защитную функцию, ремень безопасности:

- должен прилегать к телу как можно плотнее,
- не должен подвергаться систематическому вытягиванию для проверки не скручена ли лямка,
- должен использоваться для пристегивания одного человека,
- не должен иметь надрывов или следов износа,
- не должен подвергаться конструктивным изменениям или переделкам, чтобы не нарушить его надежность и прочность.

В соответствии с действующими требованиями безопасности, все работы, касающиеся вашего автомобиля, должны осуществляться компетентными специалистами в специализированном техническом центре, где имеется оборудование марки PEUGEOT.

Ремни безопасности следует периодически проверять в сервисной сети PEUGEOT или в специализированном техцентре, особенно при обнаружении на них признаков повреждения.

Для чистки лямок ремней безопасности пользуйтесь водным раствором мыла или специальным составом для очистки тканевых поверхностей, имеющимся в продаже в сервисной сети PEUGEOT.

После складывания или перемещения сиденья или заднего дивана убедитесь, что ремень безопасности занимает правильное положение и смотан на катушку.

Перевозка детей

Используйте соответствующее детское кресло, если ребенку менее 12 лет или его рост не превышает 1 м 50 см.

Запрещается пристегивать более одного пассажира одним ремнем безопасности.

Никогда не перевозите ребенка на своих коленях.

В случае столкновения

В зависимости от характера и силы столкновения автомобиля пиротехнический преднатяжитель ремня может сработать до и независимо от срабатывания модуля надувных подушек безопасности. Срабатывание преднатяжителей сопровождается детонационным хлопком с одновременным выделением безвредного дыма воспламенителем пиротехнического патрона, встроенного в систему.

В любом случае на панели приборов загорится сигнализатор неисправности системы подушек безопасности.

После любого дорожно-транспортного происшествия необходимо проверить, а возможно и заменить ремни безопасности в сервисной сети PEUGEOT или в специализированном техцентре.

ПОДУШКИ БЕЗОПАСНОСТИ

Надувные подушки безопасности предназначены для дополнительной защиты водителя и пассажиров при сильных столкновениях автомобиля в ДТП. Они дополняют защитное действие ремней безопасности с ограничителем натяжения. В случае столкновения электронные датчики последовавшего спереди или сбоку удара регистрируют и мгновенно анализируют параметры резкого замедления автомобиля:

- при очень сильном ударе подушки безопасности мгновенно выбрасываются и надуваются, повышая защиту находящихся в салоне людей; сразу после удара газ, содержащийся в подушках, быстро выходит наружу, и они уменьшаются в объеме: это предусмотрено для того, чтобы не препятствовать видимости и возможности быстро покинуть автомобиль,
- подушки безопасности не срабатывают в случае несильных ударов, при наезде на автомобиль сзади и иногда при опрокидывании автомобиля. В таких ситуациях защиту обеспечивает только ремень безопасности.

Зоны расположения датчиков удара

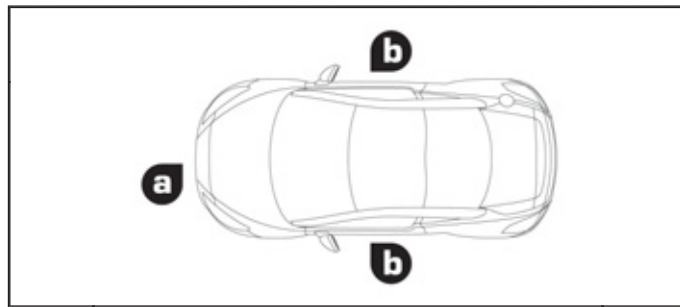

- A.** Зона фронтального удара.
- B.** Зона бокового удара.

! При выключенном зажигании подушки безопасности не работают. Система подушек безопасности рассчитана на одно-единственное срабатывание. При повторном столкновении (в данном ДТП или в последующем) подушка безопасности больше не работает.

i Срабатывание пиротехнической системы подушек безопасности сопровождается негромким хлопком и выделением небольшого количества дыма. Этот газ не влияет на здоровье, но в некоторых случаях может оказать незначительное раздражающее воздействие на людей с повышенной чувствительностью. Хлопок сработавшего патрона может на короткое время слегка заложить уши.

ФРОНТАЛЬНЫЕ ПОДУШКИ БЕЗОПАСНОСТИ

Данная система служит для защиты головы и грудной клетки водителя и переднего пассажира и их предохранения от травм в случае сильного фронтального столкновения автомобиля в ДТП.

Подушка безопасности водителя встроена в ступицу рулевого колеса, а переднего пассажира - в панель над перчаточным ящиком.

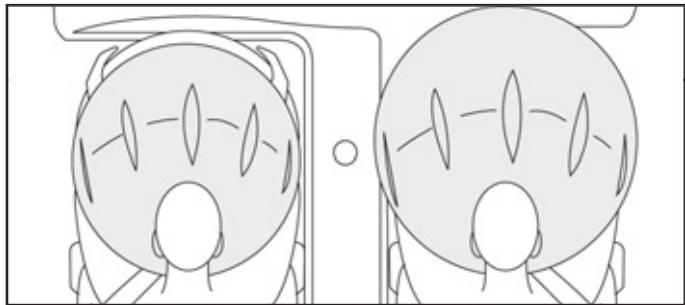

Срабатывание подушек

Срабатывают обе подушки, но если подушка безопасности пассажира отключена, она не сработает. Срабатывание происходит при резком фронтальном ударе, направленном горизонтально в направлении от передней части автомобиля к задней и приходящемся либо на всю зону **A**, либо на ее часть.

В момент срабатывания передняя подушка безопасности надувается, располагаясь между грудной клеткой и головой переднего пассажира и рулем, со стороны водителя, и панелью приборов со стороны пассажира, чтобы смягчить удар водителя и переднего пассажира о панель приборов.

Отключение

Отключать можно только фронтальную подушку безопасности пассажира:

- ☞ **выключите зажигание** и вставьте ключ в щель выключателя подушки безопасности пассажира,
- ☞ поверните его в положение **"OFF"**,
- ☞ выньте его из этого положения.

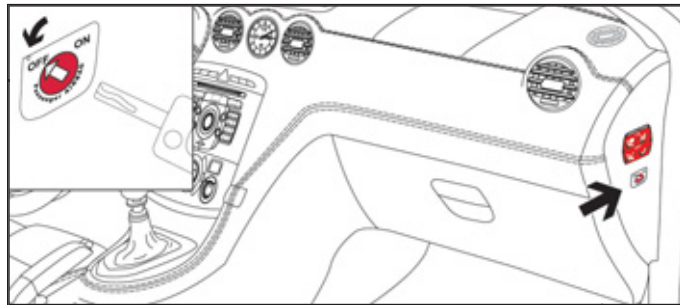

При включенном зажигании, пока подушка будет оставаться отключенной, эта контрольная лампа будет гореть на панели сигнализаторов ремней безопасности и подушки безопасности переднего пассажира.



Для безопасной перевозки ребенка обязательно отключайте подушку безопасности переднего пассажира, если устанавливаете на его место детское кресло "спинкой вперед". В противном случае, резкий выброс подушки при ее срабатывании может привести к ранению или гибели ребенка.

Повторная активация

Убрав с сиденья детское кресло, поверните выключатель в положение **"ON"**, чтобы вновь активировать подушку безопасности и обеспечить защиту переднего пассажира в случае аварии.



При включении зажигания эта контрольная лампа будет гореть на панели сигнализаторов ремней безопасности и подушки безопасности переднего пассажира около одной минуты, если подушка безопасности переднего пассажира находится в активном состоянии.

Нарушения в работе



В случае загорания этого сигнализатора на панели приборов в сопровождении зуммера и сообщения на дисплее, обратитесь в сервисную сеть PEUGEOT или в специализированный техцентр для проверки системы. Может случиться так, что подушки не сработают от резкого удара при попадании автомобиля в ДТП.



Если этот сигнализатор мигает на панели сигнализаторов ремней безопасности и подушки безопасности переднего пассажира, обратитесь в сервисную сеть PEUGEOT или в специализированный техцентр. Может случиться так, что подушка безопасности переднего пассажира не сработает в случае резкого удара при попадании автомобиля в ДТП.



Если хотя бы один из двух сигнализаторов подушек безопасности горит и не гаснет, не устанавливайте детское кресло на сиденье переднего пассажира.

Обратитесь за помощью в сервисную сеть PEUGEOT или в специализированный техцентр.

БОКОВЫЕ ПОДУШКИ БЕЗОПАСНОСТИ

Боковые подушки безопасности защищают водителя и сидящего на переднем сиденье пассажира от травмирования грудной клетки при сильном боковом ударе в ДТП.

Обе подушки встроены в спинки передних сидений со стороны двери.

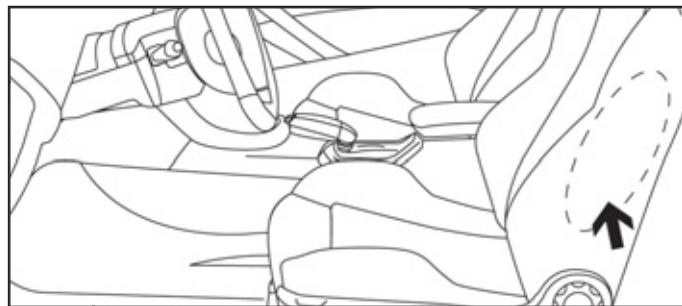

Срабатывание подушек

Подушка срабатывает независимо от другой в случае сильного бокового удара извне в зону **В**, направленного внутрь автомобиля перпендикулярно к продольной оси в горизонтальной плоскости.

Боковая подушка заполняет пространство между водителем или расположенным на переднем сиденье пассажиром и соответствующей дверной панелью.

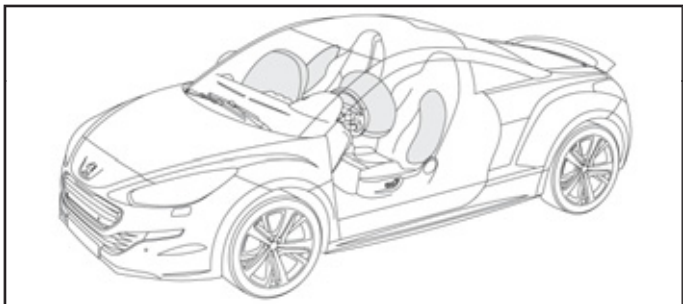

При незначительных боковых касаниях, а также при опрокидываниях, подушка может не сработать.
При фронтальных столкновениях и ударах сзади подушка не должна срабатывать.

Зоны расположения датчиков удара

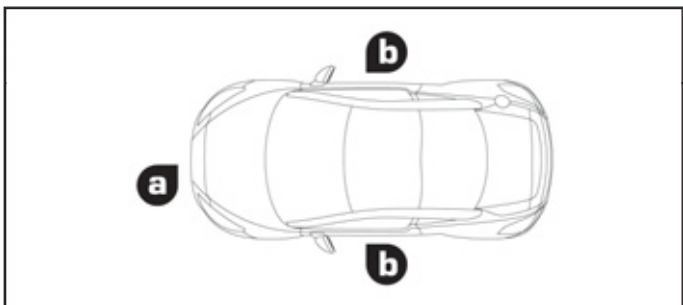

- A.** Зона фронтального удара.
- B.** Зона бокового удара.

Контроль исправности боковых подушек



Если этот сигнализатор загорелся на панели приборов в сопровождении зуммера и сообщения на дисплее, обратитесь в сервисную сеть PEUGEOT или в специализированный техцентр, чтобы проверить исправность системы. Может случиться так, что подушки не сработают от резкого удара в случае ДТП.



Для обеспечения наибольшей эффективности подушек безопасности необходимо выполнять следующие правила:

Сесть, приняв естественное вертикальное положение. Пристегнуться своим ремнем безопасности, который должен быть правильно отрегулирован. Ничего не размещать между людьми, сидящими на передних сиденьях, и подушками безопасности (детей, животных, предметы и т.п.). Они могут помешать работе подушек или поранить людей, сидящих на передних сиденьях. После аварии или угона автомобиля необходимо обязательно проверить систему подушек безопасности. Работы с системами подушек безопасности проводить нужно в сервисной сети PEUGEOT или в специализированном техцентре. Даже при соблюдении перечисленных правил сохраняется риск получить травму или легкие ожоги верхней части тела и головы в случае срабатывания подушки безопасности. Следует помнить, что она раскрывается практически мгновенно (за тысячные доли секунды), после чего она сразу же начинает сдуваться - при этом через предусмотренные в ней клапаны из нее выпускается горячий газ.

Фронтальные подушки безопасности

Не водите автомобиль, удерживая рулевое колесо за спицы, и не кладите руки на ступицу рулевого колеса. Пассажиру запрещается класть ноги на панель управления. По возможности откажитесь от курения, поскольку при надувании подушек безопасности это может привести к ожогам или ранениям сигаретой или трубкой. Запрещается снимать и протыкать ступицу рулевого колеса, в которой находится подушка, или подвергать ее сильным ударам.

Боковые подушки безопасности

Запрещается привинчивать или приклеивать какие-либо предметы к спинкам сидений. Это может привести к ранениям грудной клетки и живота при надувании боковых подушек безопасности. Не приближайтесь к двери ближе, чем это необходимо.

ДЕТСКИЕ КРЕСЛА

ОБЩАЯ ИНФОРМАЦИЯ О ДЕТСКИХ КРЕСЛАХ

При разработке автомобиля специалисты компании PEUGEOT уделили много внимания проблеме безопасной перевозки детей, но безопасность Ваших детей также зависит и от Вас.

Для надлежащего обеспечения безопасности детей соблюдайте следующие рекомендации:

- в соответствии с европейским законодательством, **все дети моложе 12 лет, либо ростом менее 1 м 50 см должны перевозиться в специальных детских креслах, прошедших сертификацию на соответствие нормам безопасности, учитывающих их весовые показатели и устанавливаемых на сиденьях, оборудованных ремнями безопасности или креплениями ISOFIX***,
- по статистике, для безопасной перевозки детей лучше использовать **задние сиденья автомобиля,**
- **детей весом менее 9 кг перевозите только в положении "спинкой вперед"** как на переднем сиденье, так и на заднем.



Установка детского кресла на заднем сиденье

В установленном на заднем сиденье универсальном кресле ISOFIX можно перевозить детей "лицом вперед" только из весовой группы от 9 до 18 кг.

* Правила перевозки регламентируются действующим в каждой стране собственным законодательством. Изучите правила, принятые в Вашей стране.

УСТАНОВКА ДЕТСКОГО КРЕСЛА НА ПЕРЕДНЕМ СИДЕНЬЕ

"Спинкой вперед"

При установке детского кресла для перевозки ребенка "спинкой вперед" **на сиденье переднего пассажира**, подушку безопасности пассажира следует обязательно отключать. Иначе **надувшаяся подушка безопасности может привести к тяжелому травмированию или гибели ребенка.**

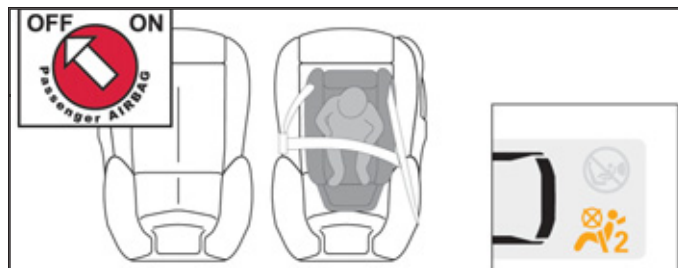

"Лицом вперед"

При установке детского кресла для перевозки ребенка "лицом вперед" **на сиденье переднего пассажира**, это сиденье следует сдвинуть в среднее положение продольной регулировки, его спинку поставить прямо и оставить включенной подушку безопасности переднего пассажира.

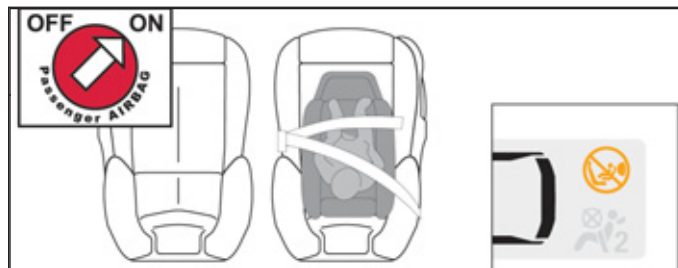

Среднее положение продольной регулировки

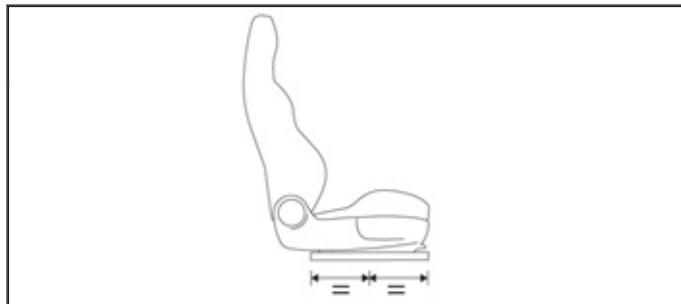

Отключение подушки безопасности пассажира ("OFF")

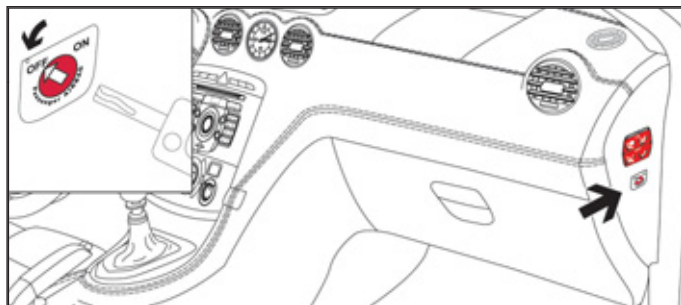

Читайте указания на этикетке, наклеенной с обеих сторон на противосолнечный козырек пассажира.



Чтобы обеспечить безопасность своего ребенка, обязательно отключайте подушку безопасности переднего пассажира при установке на его сиденье детского кресла "спинкой вперед". В противном случае, надувшаяся подушка безопасности может травмировать или повлечь гибель ребенка.

Подробнее об отключении подушки безопасности читайте в рубрике "Безопасность на борту автомобиля".

ДЕТСКИЕ СИДЕНЬЯ, РЕКОМЕНДОВАННЫЕ PEUGEOT

Компания PEUGEOT предлагает широкий выбор детских кресел из своего каталога, которые можно закреплять при помощи **трехточечного ремня безопасности**:

Группа 0+: от новорожденных до 13 кг



L1

Кресло "RÖMER Baby-Safe Plus"
Устанавливается "спинкой вперед".

Группы 2 и 3: от 15 до 36 кг



L4

Кресло "KLIPPAN Optima"
С возраста 6 лет (около 22 кг)
следует использовать только
сиденье-бустер.



L5

"RÖMER KIDFIX"

РАЗМЕЩЕНИЕ ДЕТСКИХ КРЕСЕЛ, ЗАКРЕПЛЯЕМЫХ РЕМНЕМ БЕЗОПАСНОСТИ

В соответствии с европейской регламентацией, приведенная здесь таблица дает представление о возможности размещения детских кресел, закрепляемых ремнем безопасности и сертифицированных как "универсальные" (а) в зависимости от весовой группы ребенка и места установки в салоне автомобиля.

Место	Весовая группа / примерный возраст			
	До 13 кг (группы 0 (b) и 0+) До ≈ 1 года	От 9 до 18 кг (группа 1) От 1 до ≈ 3-х лет	От 15 до 25 кг (группа 2) От 3 до 6 лет	От 22 до 36 кг (группа 3) От 6 до 10 лет
Сиденье переднего пассажира (с) 	U(R)	U(R)	U(R)	U(R)
Задние боковые сиденья 	X	X	X	X

(а) Универсальное детское кресло: детское кресло, устанавливаемое на всех моделях автомобилей при помощи ремня безопасности.

(б) Группа 0: от новорожденных до 10 кг. Не допускается устанавливать колыбели и "люльки" на сиденье переднего пассажира.

(с) Перед тем, как разместить ребенка на этом месте, см. правила, действующие в Вашей стране.

U(R): сиденье, адаптированное под установку детского кресла, закрепляемого ремнем безопасности и сертифицированного как "универсальное" для перевозки ребенка в положении "спинкой вперед" и/или "лицом вперед" на штатном сиденье, поднятом в верхнее положение.

X: сиденье, не адаптированное под установку детского кресла для перевозки указанной весовой группы.



РЕКОМЕНДАЦИИ ПО ПРАВИЛЬНОЙ УСТАНОВКЕ ДЕТСКОГО КРЕСЛА

Небрежная установка детского кресла в автомобиле снижает надежность защиты ребенка в случае столкновения.

Закрепляя детское кресло при помощи ремня безопасности, убедитесь, что ремень плотно прилегает к нему и надежно удерживает его на штатном кресле автомобиля.

Не забывайте пристегивать ремни безопасности или лямки детского кресла так, чтобы они **плотно прилегли** к его телу, даже при переездах на короткие расстояния.

При установке детского кресла для перевозки ребенка "лицом вперед" проверьте, чтобы спинка кресла опиралась на спинку штатного сиденья автомобиля, а подголовник сиденья не мешал креслу занять правильное положение.

Не следует перевозить на переднем сиденье детей в возрасте до 10 лет в положении "лицом вперед" за исключением случаев, когда задние сиденья заняты другими детьми или если задние сиденья сняты или сложены.

Отключайте подушку безопасности переднего пассажира сразу при установке на его сиденье детского кресла для перевозки "спинкой вперед". Если этого не сделать, надувшаяся в случае аварии подушка может привести к тяжелому травмированию или гибели ребенка.

Установка кресла с высокой подушкой

Верхняя ветвь ремня должна проходить по плечу ребенка, не затрагивая область шеи.

Убедитесь, что нижняя ветвь ремня безопасности расположена на бедрах ребенка.

Специалисты компании "Автомобили PEUGEOT" рекомендуют Вам воспользоваться сиденьем с повышающей подушкой-бустером и спинкой, оборудованной пазом, правильно направляющим ленту ремня на уровне плеча.

В целях безопасности, не оставляйте:

- ребенка или детей в автомобиле одних без присмотра,
- ребенка или животное в автомобиле с закрытыми окнами, если он стоит на солнце,
- ключи в автомобиле в доступном для детей месте.

КРЕПЛЕНИЯ "ISOFIX"

Ваш автомобиль сертифицирован в комплектации с регламентированными замками системы ISOFIX.

На представленной ниже схеме показано, какие сиденья оборудованы креплениями ISOFIX:

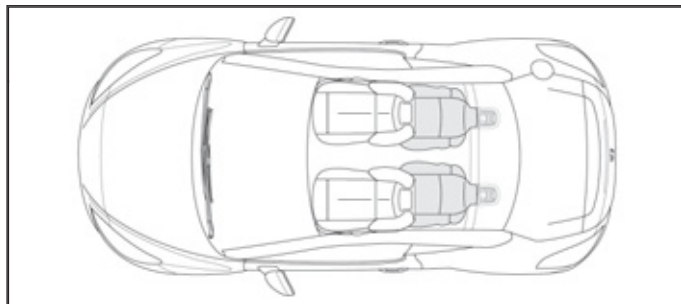

Конструктивно они состоят из трех проушин, имеющих на каждом сиденье:

- двух проушин **A**, расположенных между спинкой и подушкой штатного сиденья автомобиля и помеченных этикетками,
- расположенной под кожухом в верхней части сиденья проушины **B**, называемой "**TOP TETHER**", служащей для закрепления верхней лямки.

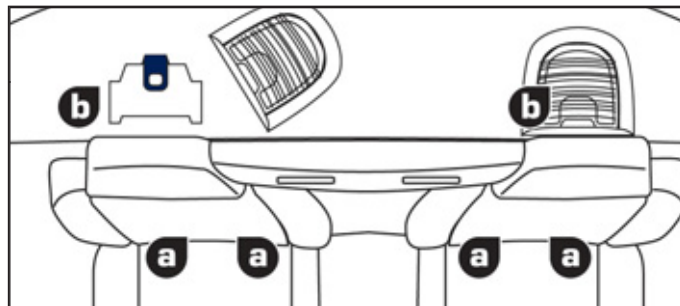
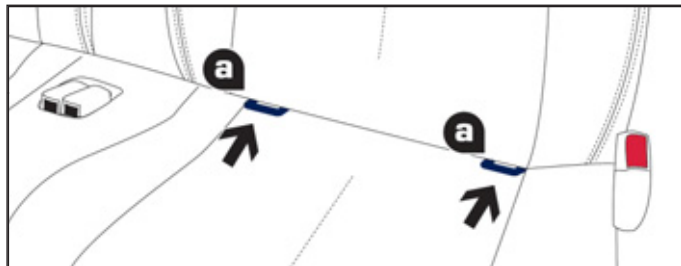

Конструкция замков "ISOFIX" обеспечивает надежную, прочную и быструю установку кресла для перевозки ребенка в автомобиле.

Детские кресла "ISOFIX" оборудованы двумя замками, легко входящими в зацепление с двумя проушинами **A**.

Некоторые из них оборудованы также **верхней лямкой**, которая крепится к проушине **B**.

Чтобы ее закрепить, снимите кожух наверху спинки. Зацепите крюк за проушину **B** и натяните верхнюю лямку.

! Небрежная установка детского кресла в автомобиле снижает надежность защиты ребенка в случае столкновения.

i О возможности установки детских кресел "ISOFIX" в Вашем автомобиле читайте в сводной таблице.

ДЕТСКОЕ КРЕСЛО ISOFIX

РЕКОМЕНДОВАНО PEUGEOT И СЕРТИФИЦИРОВАНО ДЛЯ ВАШЕГО АВТОМОБИЛЯ

"RÖMER Duo Plus ISOFIX"

(типоразмер B1)

Группа 1: от 9 до 18 кг



Для перевозки ребенка только "лицом вперед".

Оборудовано верхней лямкой, прикрепляемой к верхней проушине **B**, называемой TOP TETHER.

Устанавливается для перевозки в трех положениях: сидячем, полулежащем и положении лежа.

Отодвиньте переднее сиденье автомобиля так, чтобы ноги ребенка не касались его спинки.

Можно устанавливать для перевозки "лицом вперед", закрепив на сиденье при помощи трехточечного ремня безопасности.



Это кресло можно устанавливать и на сиденьях, не оборудованных креплениями ISOFIX. В этом случае его следует обязательно прикреплять к штатному сиденью автомобиля трехточечным ремнем безопасности.

Следуйте указаниям по установке детских кресел, содержащимся в инструкциях изготовителя.

СВОДНАЯ ТАБЛИЦА РАЗМЕЩЕНИЯ ДЕТСКИХ КРЕСЕЛ ISOFIX

В соответствии с европейской регламентацией, приведенная здесь таблица дает представление о возможности размещения детских кресел ISOFIX на штатных сиденьях автомобиля, оборудованных замками ISOFIX.

Типоразмер универсальных и полууниверсальных детских кресел ISOFIX, обозначаемый буквой между **A** и **G**, указывается на самом кресле рядом с логотипом ISOFIX.

	Вес ребенка / примерный возраст									
	Менее 10 кг (группа 0) До 6 месяцев		Менее 10 кг (группа 0) Менее 13 кг (группа 0+) До 1 года			От 9 до 18 кг (группа 1) От 1 до 3 лет				
Тип кресла ISOFIX	Колыбель*		"спинкой вперед"			"спинкой вперед"		"лицом вперед"		
Типоразмер ISOFIX	F	G	C	D	E	C	D	A	B	B1
Детские кресла ISOFIX универсальные и полууниверсальные для установки на задних боковых сиденьях	X		X			X		IUF		

IUF: сиденье, адаптированное под установку детского кресла "Isfix Universe", закрепляемого верхней лямкой для перевозки "лицом вперед". Может оказаться необходимым сдвинуть вперед переднее штатное кресло автомобиля, чтобы установить детское кресло на заднем сиденье.

X: сиденье, не адаптированное для установки кресла ISOFIX указанного класса и размера.

* Не допускается устанавливать колыбели и "люльки" на сиденье переднего пассажира.

ВЫКЛЮЧАТЕЛЬ ПИТАНИЯ БОРТОВЫХ СИСТЕМ ЭЛЕКТРОННАЯ БЛОКИРОВКА ЗАПУСКА ДВИГАТЕЛЯ

В корпус ключа встроена интегральная микросхема с индивидуальным кодом. При включении зажигания он распознается противоугонной системой и запуск двигателя становится возможным. Спустя несколько секунд после выключения зажигания, система электронной блокировки запирает электронный блок управления двигателем, исключая его несанкционированный запуск.



В случае неисправности системы загорится этот сигнализатор, зазвучит зуммер, а на дисплее появится сообщение.

При этом запуск двигателя окажется невозможным. Срочно обратитесь в сервисную сеть PEUGEOT.

ЗАПУСК ДВИГАТЕЛЯ

- ☞ Вставьте ключ в замок зажигания.
- ☞ Система распознает код запуска двигателя.
- ☞ Поверните ключ до упора в сторону панели приборов в положение **3 (Запуск)**.
- ☞ Как только двигатель запустится, отпустите ключ.

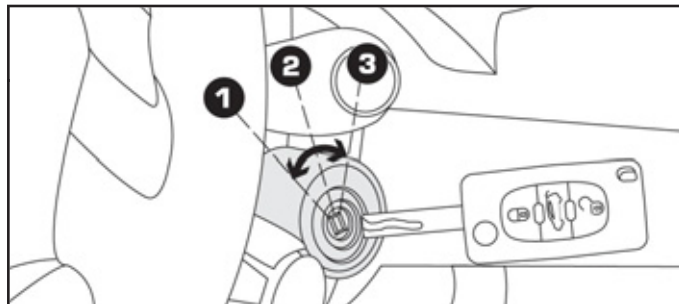

ВЫКЛЮЧЕНИЕ ДВИГАТЕЛЯ

- ☞ Остановите автомобиль.
- ☞ Поверните ключ до упора к себе в положение **1 (Stop)**.
- ☞ Выньте ключ из замка зажигания.



Сигнализатор забытого ключа

При открывании двери водителя появляется уведомляющее сообщение и звучит зуммер, чтобы напомнить о ключе, оставленном в замке зажигания в положении **1 (Stop)**.

Если Вы оставили ключ в замке зажигания в положении **2 (Контакт)**, через один час оно отключится автоматически.

Чтобы вновь включить зажигание, нужно повернуть ключ в положение **1 (Stop)**, а затем - обратно в положение **2 (Контакт)**.

СТОЯНОЧНЫЙ ТОРМОЗ

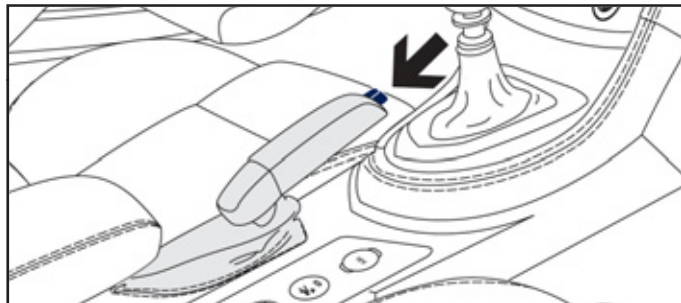

Включение стояночного тормоза

- ☞ Поставьте автомобиль на стояночный тормоз, потянув до упора за его рукоятку.

Выключение стояночного тормоза

- ☞ Слегка потяните за рукоятку стояночного тормоза и нажмите на кнопку разблокирования, после чего опустите рукоятку.



Включение этой контрольной лампы и сигнализатора **STOP** в сопровождении зуммера на движущемся автомобиле и сообщения на дисплее свидетельствует о том, что тормоз остался включен или неполностью выключен.



При парковке автомобиля на уклоне поверните колеса до упора в бордюр, поставьте его на стояночный тормоз и включите передачу в коробке передач.

ПОМОЩЬ ПРИ ТРОГАНИИ НА УКЛОНЕ

Автомобиль оборудован системой, на короткое мгновение (около 2 с) удерживающей его на месте, чтобы облегчить водителю трогание на уклоне в момент переноса ноги с педали тормоза на педаль акселератора.

Эта функция срабатывает только в следующих условиях:

- автомобиль удерживается на месте нажатием на педаль тормоза,
- характеристики уклона отвечают определенным требованиям,
- дверь водителя закрыта.

Система помощи при трогании на уклоне отключению не подлежит.

РАБОТА СИСТЕМЫ

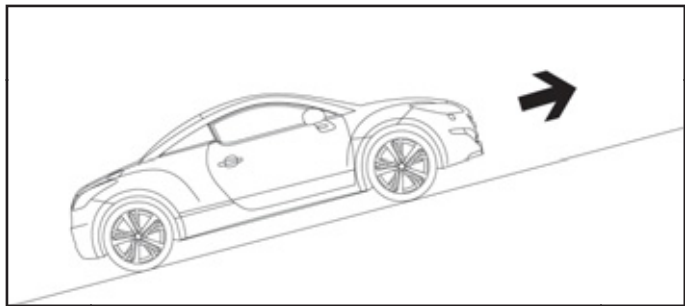

При трогании в гору, автомобиль на мгновение удерживается на месте после отпущения педали тормоза при следующих условиях:

- включена первая или нейтральная передача в механической коробке передач,
- включена передача **D** или **M** в автоматической коробке передач.

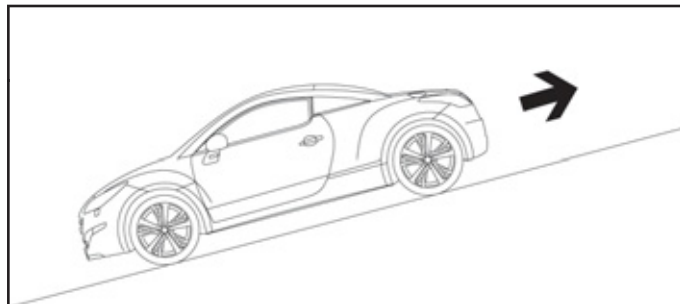

При трогании под гору автомобиля с включенной задней передачей он на мгновение удерживается на месте после отпущения педали тормоза.



Не выходите из автомобиля в момент срабатывания системы помощи при трогании на уклоне.



В случае необходимости покинуть автомобиль с работающим двигателем, поставьте его на стояночный тормоз и убедитесь, что соответствующая контрольная лампа горит на панели приборов, не мигая.

КОНТРОЛЬ ИСПРАВНОСТИ СИСТЕМЫ



В случае неисправности системы, загораются эти контрольные лампы. Обратитесь в сервисную сеть PEUGEOT или в специализированный техцентр.

6-СТУПЕНЧАТАЯ МЕХАНИЧЕСКАЯ КОРОБКА ПЕРЕДАЧ

ВКЛЮЧЕНИЕ 5^й ИЛИ 6^й ПЕРЕДАЧИ

- ☞ Переведите рычаг коробки передач в крайнее правое положение, чтобы включить 5^ю или 6^ю передачу.

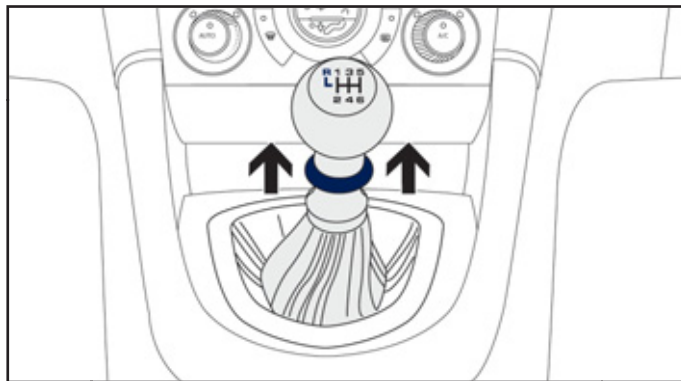

ВКЛЮЧЕНИЕ ПЕРЕДАЧИ ЗАДНЕГО ХОДА

- ☞ Поднимите блокировочное кольцо под рукояткой и переведите рычаг переключения передач влево-вперед.

Передачу заднего хода следует включать только на остановленном автомобиле в режиме холостого хода двигателя.



Для исключения непредвиденных ситуаций и для облегчения пуска двигателя:

- перейдите на нейтральную передачу,
- нажмите на педаль сцепления.

ИНДИКАТОР ВЫБОРА ПЕРЕДАЧ*

Эта система способствует снижению расхода топлива, помогая водителю своевременно переходить на высшие передачи на автомобилях с механической коробкой передач.

РАБОТА СИСТЕМЫ

Система действует только в режиме экономичного вождения.

В зависимости от той или иной ситуации и с учетом комплектации автомобиля, система может давать Вам рекомендации пропустить одну или несколько передач. Вы можете следовать им и пропускать промежуточные передачи.

Выдаваемые системой рекомендации не следует воспринимать как обязывающие. В реальной ситуации профиль дороги, плотность дорожного движения и безопасное вождение остаются решающими факторами при выборе оптимальной передачи. За водителем остается право решать, что делать с указаниями системы.

Отключение данной функции в системе не предусмотрено.

Пример работы системы:

- Вы движетесь на третьей передаче.
- Вы умеренно нажимаете на педаль акселератора.
- В какой-то момент система может предложить Вам перейти на высшую передачу.

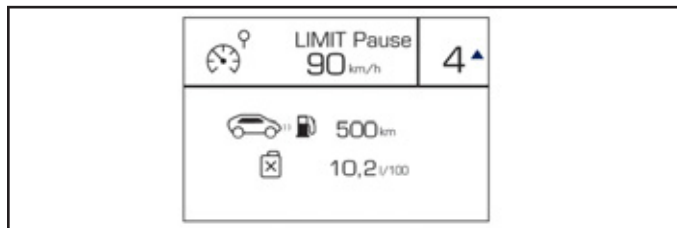

Эта информация появляется на панели приборов в виде стрелки с указанием рекомендованной передачи.



При вождении с интенсивным использованием мощностей возможностей двигателя (например, при резком нажатии на педаль акселератора для обгона и проч.), система не будет давать рекомендаций сменить передачу.

Кроме того, система никогда не предложит:

- включить первую передачу,
- включить передачу заднего хода,
- перейти на пониженную передачу.

* В зависимости от силового агрегата.

АВТОМАТИЧЕСКАЯ КОРОБКА ПЕРЕДАЧ "TIPTRONIC - SYSTEM PORSCHE"

Шестиступенчатая автоматическая коробка передач позволяет выбрать комфортный автоматический режим, дополненный программами "спортивное вождение" и "вождение по снегу" и возможностью ручного переключения передач.

Коробка работает в четырех режимах:

- **автоматическом**, когда передачи переключаются электронной системой управления,
- в режиме "**спорт**", обеспечивающем более динамичный стиль вождения,
- в режиме "**вождение по снегу**", улучшающем тяговитость, когда сцепление колес с дорожным полотном затруднено,
- в режиме "**ручного переключения**", позволяющем водителю самому переключать передачи.

ПАНЕЛЬ КОРОБКИ ПЕРЕДАЧ

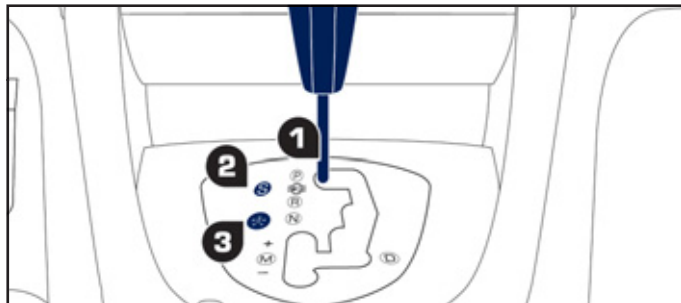

1. Рычаг селектора.
2. Клавиша "S" ("спортивная программа").
3. Клавиша "❄" (программа "вождение по снегу").

ПОЛОЖЕНИЯ РЫЧАГА СЕЛЕКТОРА

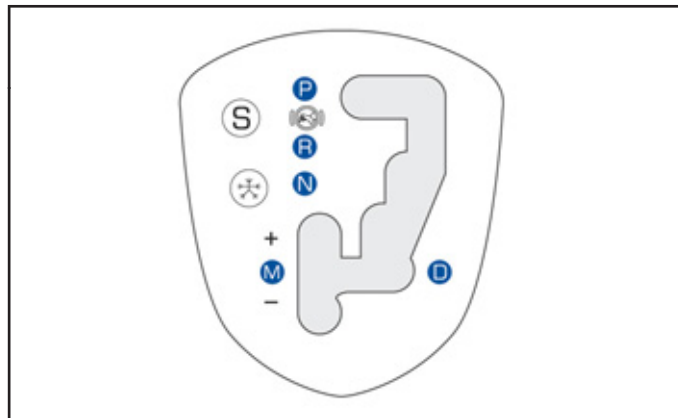

P. Стоянка.

- Используется для исключения качения автомобиля на стоянке, при этом стояночный тормоз может быть включен или выключен.
- Используется при запуске двигателя.

R. Передача заднего хода.

- Используется для движения задним ходом: включать только после полной остановки автомобиля, при работе двигателя на холостом ходу.

N. Нейтраль.

- Используется для исключения качения автомобиля на стоянке, при этом стояночный тормоз должен быть включен.
- Используется при запуске двигателя.

D. Используется для вождения в автоматическом режиме.

M. + / - Работа в режиме ручного переключения всех шести передач.

- ☞ Переведите рычаг селектора вперед для перехода на высшую передачу.
- ☞ Переведите рычаг селектора назад для перехода на низшую передачу.

ИНДИКАЦИЯ ПЕРЕДАЧ НА ПАНЕЛИ ПРИБОРОВ

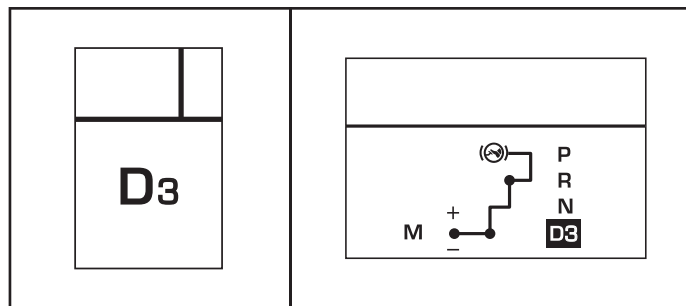

При перемещении селектора выбранный режим индицируется на дисплее приборной панели.

P. Parking (стоянка).

R. Reverse (задний ход).

N. Neutral (нейтраль).

D1... D6. Drive (вождение в автоматическом режиме).

S. Программа **спортивного** вождения.

* Программа вождения **по снегу**.

M1... M6. Вождение с ручным переключением (секвентальный режим).

- Индикация неверно выбранной передачи в ручном режиме.

ДВИЖЕНИЕ АВТОМОБИЛЯ

- ☞ Включите стояночный тормоз.
- ☞ Переведите рычаг селектора в положение **P** или **N**.
- ☞ Запустите двигатель.

В случае несоблюдения указанного порядка действий раздастся звуковой сигнал, а на дисплее появится сообщение.

- ☞ Запустив двигатель, **нажмите на педаль тормоза**.
- ☞ Отпустите стояночный тормоз.
- ☞ Переведите рычаг селектора в положение **R**, **D** или **M**.
- ☞ Постепенно отпускайте педаль тормоза.

Автомобиль начнет движение.



Если, находясь в движении, Вы случайно перевели рычаг селектора в положение **N**, дайте двигателю сбавить обороты, прежде чем включить режим **D** и вновь разогнаться.



При работающем в режиме холостого хода двигателе, отпущенных тормозах и рычаге селектора в положении **R**, **D** или **M** автомобиль может начать движение без нажатия на педаль акселератора.

Поэтому не оставляйте детей без присмотра в автомобиле при работающем двигателе.

В случае необходимости провести работы с автомобилем при работающем двигателе, включите стояночный тормоз и переведите селектор на **P**.

При попытке перевести селектор из положения **P** в другое, не нажав на педаль тормоза, на дисплее появится сообщение об этом.

АВТОМАТИЧЕСКИЙ РЕЖИМ РАБОТЫ

- ☞ Переместите рычаг селектора в положение **D**, чтобы перейти к **автоматическому** переключению шести передач.

Коробка передач начнет работать в автоадаптивном режиме без участия водителя. Она будет автоматически выбирать передачу в зависимости от стиля вождения, профиля дороги и загрузки автомобиля.

При этом показывается индикатор **D** и передачи, включаемые в автоматическом режиме.

Чтобы быстро обеспечить максимальное ускорение при разгоне, не трогая рычаг селектора, нажмите до упора на педаль акселератора (режим "kick down"). Коробка передач автоматически переключится на низшую передачу, или выберет ту, при которой двигатель развивает максимальную мощность.

При длительном торможении коробка передач автоматически переключается на низшую передачу для более эффективного торможения двигателем.

Если Вы резко отпустите педаль акселератора, коробка передач не переключится на высшую передачу. Это служит повышению безопасности вождения.

! Никогда не переводите рычаг селектора в положение **N**, если автомобиль еще катится.

Никогда не переводите рычаг селектора в положение **P** или **R**, если автомобиль не остановлен.

ПРОГРАММЫ "СПОРТИВНОЕ ВОЖДЕНИЕ" И "ВОЖДЕНИЕ ПО СНЕГУ"

Обе эти программы предназначены для вождения автомобиля в режимах, существенно отличающихся от автоматического.

Спортивная программа "S"

- ☞ Нажмите на клавишу **"S"** сразу после запуска двигателя. Коробка передач автоматически начнет обеспечивать более быстрые разгоны.



"S" загорится на панели приборов.

Программа "❄" - "Вождение по снегу"

- ☞ Нажмите на клавишу **"❄"** сразу после запуска двигателя. В этом режиме обеспечивается плавная езда по скользким дорогам. Эта программа облегчает троганье с места и улучшает тяговое усилие, когда сцепление с дорожным полотном затруднено.



"❄" загорится на панели приборов.

ВОЗВРАТ К АВТОМАТИЧЕСКОМУ РЕЖИМУ

- ☞ В любой момент Вы можете нажать на выбранную клавишу и вновь вернуться к автоадаптивной программе.

РУЧНОЕ ПЕРЕКЛЮЧЕНИЕ ПЕРЕДАЧ

- ☞ Установите рычаг селектора в положение **M** для перехода к **секвентальному** переключению шести передач.
- ☞ Переведите рычаг селектора в сторону **"+"** для перехода на высшую передачу.
- ☞ Переведите рычаг селектора в сторону **"-"** для перехода на низшую передачу.

Переключение с одной передачи на другую в ручном режиме происходит только тогда, когда скорость движения автомобиля соответствует частоте вращения коленчатого вала двигателя - в противном случае коробка передач мгновенно перейдет в автоматический режим работы.

M1

При этом показывается индикатор **M** и передачи, включаемые в ручном режиме.

Как на высоких, так и на низких оборотах, выбранная передача мигает несколько секунд, а затем индицируется истинная передача.

Переход с режима **D** (автоматический) в режим **M** (ручной) можно осуществлять в любой момент.

Во время остановки или движения автомобиля на очень низкой скорости коробка передач автоматически переходит в режим **M1**.

При переходе в режим ручного переключения передач программы спортивного вождения и вождения по снегу не действуют.

Сигнализатор неправильно выбранной передачи



Появляется, когда передача не включена четко (рычаг селектора в промежуточном положении).

КАК ОСТАНАВЛИВАТЬ АВТОМОБИЛЬ

Перед тем, как выключить двигатель, Вы можете перевести рычаг селектора в положение **P** или **N**, чтобы включить нейтральную передачу.

В обоих случаях следует включить стояночный тормоз, чтобы исключить качение автомобиля.



Если рычаг селектора не установлен в положение **P**, то, при открывании двери водителя или примерно через 45 секунд после выключения зажигания, раздастся звуковой сигнал и появится сообщение.

☞ Переведите рычаг на **P**. Звучание зуммера прекратится и сообщение исчезнет.

КОНТРОЛЬ ИСПРАВНОСТИ КОРОБКИ ПЕРЕДАЧ



Загорание этого сигнализатора при включенном зажигании, звучащий зуммер и сообщение на многофункциональном дисплее свидетельствуют о неисправности коробки передач.

В таком случае коробка работает в аварийном режиме (только на 3-й передаче). При этом можно ощутить заметный толчок в момент включения задней передачи из положения **P** в положение **R** или из **N** в **R** (он безопасен для коробки передач).

Двигайтесь со скоростью не более 100 км/час (в пределах действующих Правил дорожного движения).

Обратитесь в сервисную сеть PEUGEOT или в специализированный техцентр. Этот сигнализатор может загораться и при открывании двери.



Вы рискуете вывести из строя коробку передач:

- при одновременном нажатии на педали акселератора и тормоза,
- при попытке перевести рычаг селектора из положения **P** в любое иное, если аккумуляторная батарея не работает.



В целях экономии топлива в моменты продолжительных остановок при работающем двигателе (например, в дорожных пробках), переведите рычаг селектора в положение **N** и включите стояночный тормоз.

ОГРАНИЧИТЕЛЬ СКОРОСТИ

Система, не позволяющая превышать заданную водителем скорость автомобиля.

При разгоне до предельной скорости, дальнейшее нажатие на педаль акселератора окажется безрезультатным.

Программирование ограничителя осуществляется вручную: его можно запрограммировать на скорость не менее 30 км/ч.

Отключается ограничитель нажатием на клавишу выключателя.

С силой нажав на педаль акселератора, можно на короткое время превысить запрограммированную скорость.

Чтобы вернуться к запрограммированной скорости, достаточно замедлить движение вплоть до ее снижения ниже заданной.

Запрограммированный параметр скорости остается в памяти системы и после выключения зажигания.



Регулятор скорости не избавляет водителя от обязанности соблюдать ограничения скоростных режимов, сохранять бдительность на дороге и нести ответственность за свои действия.

ПОДРУЛЕВОЙ ПЕРЕКЛЮЧАТЕЛЬ

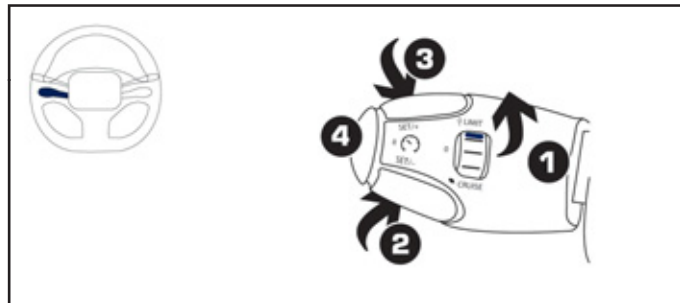

Управление функциями системы осуществляется подрулевым переключателем.

1. Регулятор выбора режима ограничителя.
2. Кнопка уменьшения параметра скорости.
3. Кнопка увеличения параметра скорости.
4. Кнопка включения / выключения ограничения.

ИНДИКАЦИЯ НА ПАНЕЛИ ПРИБОРОВ

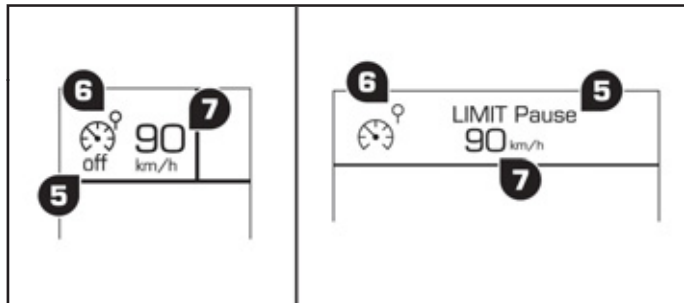

Вся запрограммированная информация отражается на дисплее панели приборов.

- 5. Контрольная лампа режима: ограничение включено / выключено.
- 6. Контрольная лампа активного состояния ограничителя.
- 7. Параметр запрограммированной скорости.

ПРОГРАММИРОВАНИЕ

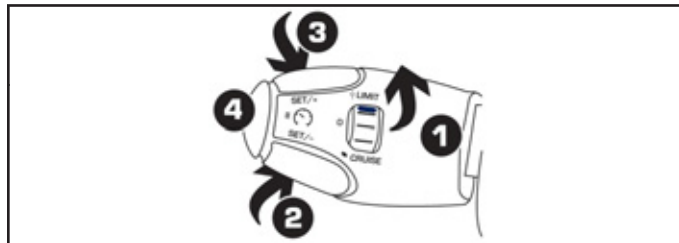

- ☞ Поверните регулятор **1** в положение "LIMIT": с этого момента ограничитель активирован, но еще не включен (OFF / Pause).



Необходимо включить его, чтобы система начала регулировать скоростной режим.

- ☞ Установите параметр скорости нажатием на кнопку **2** или **3** (напр.: 90 км/ч).



В дальнейшем вы можете изменять задаваемый Вами параметр скорости, пользуясь кнопками **2** и **3**:

- с интервалом + или - 1 км/ч = краткими нажатиями,
- с интервалом + или - 5 км/ч = долгими нажатиями,
- с шагом + или - 5 км/ч = непрерывным нажатием.

- ☞ Включайте ограничитель нажатием на кнопку **4**.



- ☞ Выключайте ограничитель нажатием на кнопку **4**: это подтвердится на дисплее (OFF / Pause).



- ☞ Включение ограничителя осуществляется повторным нажатием на кнопку **4**.



ПРЕВЫШЕНИЕ ЗАПРОГРАММИРОВАННОЙ СКОРОСТИ

Нажатие на акселератор с тем, чтобы превысить заданную скорость, останется без результата, за исключением случая, когда вы **резко нажмете** на педаль, преодолев **точку упора**.



Действие ограничителя мгновенно прекратится, а на дисплее начнет мигать запрограммированный параметр скорости.

Со снижением скорости и возвратом к движению с запрограммированной скоростью мигание прекратится.

ВЫХОД ИЗ РЕЖИМА ОГРАНИЧЕНИЯ

☞ Поверните регулятор **1** в положение **"0"**: с этого момента ограничитель будет отключен. Его работа больше не будет показываться на дисплее.

КОНТРОЛЬ ИСПРАВНОСТИ

В случае выхода ограничителя из строя, вместо параметра скорости появится ряд мигающих тире.

Обратитесь в сервисную сеть PEUGEOT или в специализированный техцентр.



Система круиз-контроля не наделена способностью выдерживать заданную скорость на крутых спусках и при резких ускорениях: автомобиль может превысить ее. Чтобы исключить помехи, препятствующие свободному перемещению педалей:

- правильно уложите и закрепите коврик на фиксаторах,
- никогда не кладите под ноги уложенные один на другой коврики.

РЕГУЛЯТОР СКОРОСТИ

Система, автоматически поддерживающая заданную водителем скорость автомобиля без нажатия на педаль акселератора.

Включение регулятора осуществляется вручную: при этом скорость движения автомобиля должна составлять не менее 40 км/ч, а в коробке передач должна быть включена:

- четвертая передача в механической,
- вторая передача в секвентальном режиме автоматической коробки передач,
- передача **D** в автоматической коробке.

По соображениям безопасности, **отключение регулятора** осуществляется вручную или нажатием на педали тормоза или сцепления, или же при срабатывании системы управления динамикой автомобиля в поворотах.

Нажав на педаль акселератора, можно на короткое время превысить запрограммированную скорость.

Чтобы вернуться к запрограммированной скорости, достаточно отпустить педаль сцепления.

При выключении зажигания запрограммированная скорость удаляется из памяти системы.

ПОДРУЛЕВОЙ ПЕРЕКЛЮЧАТЕЛЬ

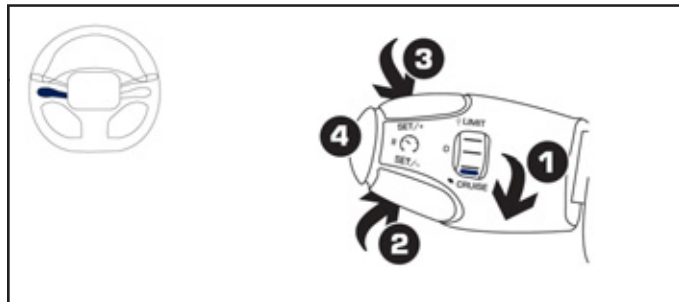

Работа системы управляется переключателем на руле.

1. Переключатель режимов регулятора.
2. Клавиша программирования скорости / уменьшения параметра.
3. Клавиша программирования скорости / увеличения параметра.
4. Кнопка выключения / возобновления работы регулятора.



Регулятор скорости не избавляет водителя от обязанности соблюдать ограничения скоростных режимов, сохранять бдительность на дороге и нести ответственность за свои действия.

Ноги всегда должны находиться вблизи педалей.

ИНДИКАЦИЯ НА ПАНЕЛИ ПРИБОРОВ

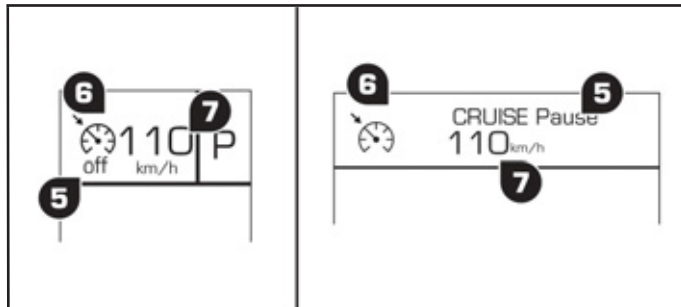

Вся запрограммированная информация отражается на дисплее панели приборов.

- 5. Контрольная лампа режима: регулятор выключен / включен.
- 6. Контрольная лампа активного состояния регулятора.
- 7. Параметр запрограммированной скорости.

ПРОГРАММИРОВАНИЕ

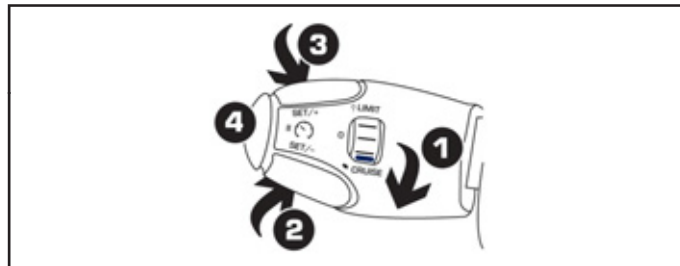

- ☞ Поверните регулятор **1** в положение **"CRUISE"**: с этого момента регулятор активирован, но еще не включен (OFF / Pause).



- ☞ Установите параметр скорости, разогнав автомобиль до желаемой, а затем нажмите на кнопку **2** или **3** (напр.: 110 км/ч).



В дальнейшем вы можете изменять задаваемый Вами параметр скорости, пользуясь кнопками **2** и **3**:

- с интервалом + или - 1 км/ч = краткими нажатиями,
- с интервалом + или - 5 км/ч = долгими нажатиями,
- с шагом + или - 5 км/ч = непрерывным нажатием.

- ☞ Выключайте регулятор нажатием на кнопку **4**: это подтвердится на дисплее (OFF / Pause).



- ☞ Включение регулятора осуществляется повторным нажатием на кнопку **4**.



ПРЕВЫШЕНИЕ ЗАПРОГРАММИРОВАННОЙ СКОРОСТИ

Превышение заданной скорости, как преднамеренное, так и случайное, приведет к миганию заданного параметра скорости на дисплее.



Со снижением скорости и возвратом к движению с запрограммированной скоростью мигание прекратится.

ВЫКЛЮЧЕНИЕ РЕГУЛЯТОРА

☞ Поверните регулятор **1** в положение **"0"**: с этого момента регулятор будет отключен. Его работа больше не показывается на дисплее.

КОНТРОЛЬ ИСПРАВНОСТИ

В случае выхода регулятора из строя, вместо параметра скорости появится ряд мигающих тире.

Обратитесь в сервисную сеть PEUGEOT или в специализированный техцентр.



Сохраняйте бдительность за рулем, так как в момент корректирования заданной скорости длительным нажатием скорость автомобиля может резко возрасти или упасть.

Запрещается пользоваться системой круиз-контроля на скользкой дороге или находясь в плотном потоке транспорта.

Система круиз-контроля не наделена способностью выдерживать заданную скорость на крутых спусках и при резких ускорениях: автомобиль может превысить ее.

Чтобы ничто не мешало свободному перемещению педалей:

- правильно уложите и закрепите коврик на фиксаторах,
- никогда не кладите под ноги уложенные один на другой коврики.

ПОМОЩЬ ПРИ ПАРКОВКЕ

Система состоит из вмонтированных в бампер датчиков приближения к любому препятствию (пешеходу, автомобилю, дереву, изгороди и т.п.), оказавшемуся в зоне обнаружения.

! Наличие системы помощи при парковке ни при каких обстоятельствах не снимает с водителя ответственности за его действия.

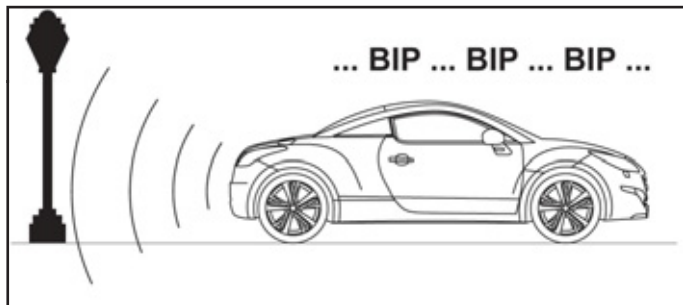
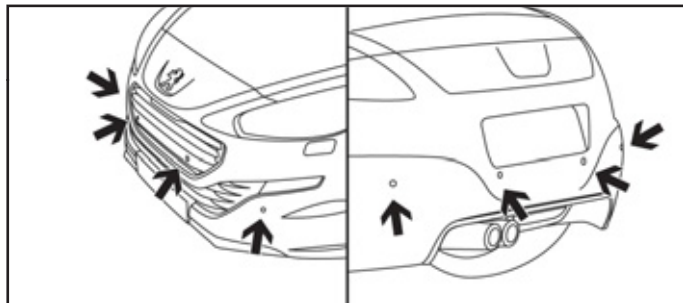

ПОМОЩЬ ПРИ ПАРКОВКЕ ЗАДНИМ ХОДОМ

Система активируется с включением передачи заднего хода. При этом звучит сигнал зуммера.

Работа системы прекратится, как только будет выключена передача заднего хода.

Звуковое сопровождение маневра

О приближении к препятствию свидетельствует звуковой сигнал, частота которого возрастает с приближением автомобиля к препятствию.

Местоположение препятствия определяется по звуку, исходящему от динамиков (правого или левого).

Когда расстояние от автомобиля до препятствия составит менее 30 см, сигнал начнет звучать непрерывно.

i Некоторые препятствия, обнаруженные в начале маневра (столбцы, вежи и т.п.), могут "потеряться из вида", если они окажутся в "слепой зоне".

Визуальное сопровождение маневра

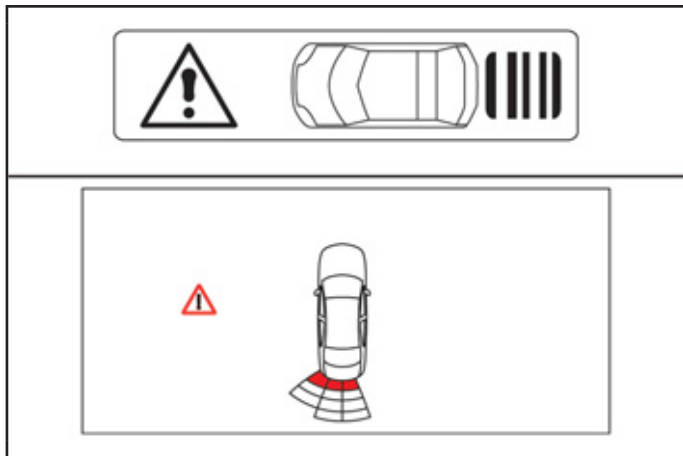

В дополнение к звуковому сигналу на многофункциональный дисплей выводится графический индикатор, на котором деления графика учащаются с приближением автомобиля к препятствию. При максимальном приближении к нему на дисплее появится символ "Опасно!".

ПОМОЩЬ ПРИ ПАРКОВКЕ ПЕРЕДНИМ ХОДОМ

Функция помощи при парковке передним ходом активируется при обнаружении датчиками препятствия перед автомобилем, если он движется со скоростью менее 10 км/ч.

Функция помощи при парковке передним ходом отключится, как только движущийся вперед автомобиль простоит более трех секунд, либо перед ним не останется препятствий, либо его скорость превысит 10 км/ч.

Местоположение препятствия определяется по звуку, исходящему от динамиков (переднего или заднего).

Отключение и включение системы помощи при парковке

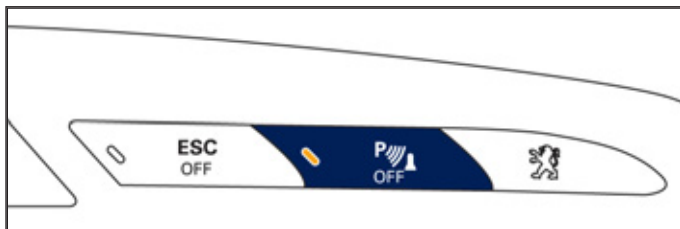

Система отключается нажатием на эту кнопку. При этом в кнопке загорится контрольная лампа.

При повторном нажатии на кнопку система вновь станет активной. Контрольная лампа в кнопке погаснет.

Отключение и включение функции помощи при парковке задним ходом

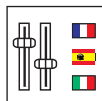

Активирование и выключение этой функции осуществляется через меню настройки систем автомобиля. Состояние функции остается в памяти системы при выключении зажигания.



Подробности о доступе к меню системы помощи при парковке см. в разделе, посвященном настройкам систем Вашего автомобиля.



Функция отключается автоматически при буксировке прицепа или монтаже устройства для перевозки велосипедов (устройство для перевозки велосипедов и тягово-сцепное устройство для буксировки прицепа должны иметь рекомендацию компании PEUGEOT).

КОНТРОЛЬ ИСПРАВНОСТИ СИСТЕМЫ



В случае неисправности системы, при включении передачи заднего хода на панели приборов загорится этот сигнализатор и/или на дисплее появится сообщение и прозвучит короткий звуковой сигнал.

Обратитесь в сервисную сеть PEUGEOT или в специализированный техцентр.



В пасмурную погоду или в зимнее время следите за тем, чтобы датчики не закрывались слоем грязи, инеем или снегом. При включении передачи заднего хода продолжительный сигнал зуммера будет свидетельствовать о загрязнении датчиков.

Парктроник может реагировать на некоторые источники шума (мотоцикл, грузовик, отбойный молоток и т.п.), при этом будут срабатывать звуковые сигналы системы помощи при парковке.

PEUGEOT & TOTAL

**ПАРТНЕРЫ В СТРЕМЛЕНИИ К
СОВЕРШЕНСТВУ И СНИЖЕНИЮ
ПОТРЕБЛЕНИЯ ТОПЛИВА**

Лучшие достижения на службе у совершенства

Исследователи и специалисты Центра перспективного развития TOTAL создают для компании PEUGEOT масла и технические жидкости, учитывающие новейшие технологии и полностью отвечающие требованиям силовых агрегатов автомобилей PEUGEOT.

Это значит, что Ваш двигатель покажет свои самые лучшие тягово-скоростные качества и прослужит максимально долго.

Сокращение вредных выбросов

Масла и технические жидкости TOTAL рассчитаны на максимальное обеспечение оптимальной работы двигателя и на защиту систем, используемых для их дальнейшей переработки. Необходимо обязательно соблюдать все рекомендации в части обслуживания автомобилей PEUGEOT, чтобы их работа была всегда надежной.



PEUGEOT РЕКОМЕНДУЕТ TOTAL



OFFICIAL PARTNERS

ТОПЛИВНЫЙ БАК

Емкость бака: около 55 литров.

МИНИМАЛЬНЫЙ ОСТАТОК ТОПЛИВА



Когда количество топлива в баке снижается до минимально допустимого уровня, на панели приборов загорается этот сигнализатор в сопровождении звукового сигнала и сообщения на многофункциональном дисплее. В момент его первого загорания в баке остается **около 5 литров** горючего.

Сигнализатор минимального остатка топлива будет загораться с зуммером и сообщением при каждом включении зажигания до тех пор, пока Вы не пополните бак достаточным количеством горючего. Во время движения автомобиля зуммер и сообщение будут учащаться по мере приближения уровня топлива к отметке "0".

Срочно заправьтесь, чтобы не остаться в пути без топлива.

В случае полной выработки топлива в баке (на автомобиле с дизельным двигателем) действуйте согласно рекомендациям, изложенным в параграфе "Если топливо в баке закончилось (дизельные модификации)".

ЗАПРАВКА БАКА ТОПЛИВОМ



На внутренней поверхности люка наклеена табличка, напоминающая о разрешенных сортах топлива для Вашего автомобиля.

Чтобы датчик уровня топлива вновь начал давать показания, необходимо залить в бак более 5 литров.



При открывании крышки горловины бака слышится шум всасываемого в бак воздуха. Это нормальное явление, которое связано с тем, что топливная система герметична и находится под разрежением.

Для заправки с соблюдением мер безопасности:

- ☞ **обязательно выключите двигатель,**
- ☞ нажмите на задний край крышки люка горловины топливного бака и откройте ее,
- ☞ поверните крышку горловины влево,

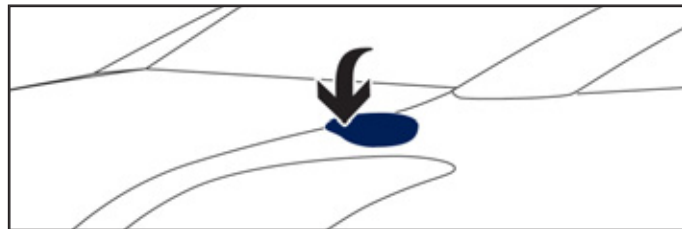

- ☞ снимите крышку с горловины и повесьте ее на крючок с внутренней стороны люка,
- ☞ заправьте полный бак, **но не продолжайте попытки долить топливо после третьего отключения заправочного пистолета;** это может привести к сбоям в работе некоторых систем.

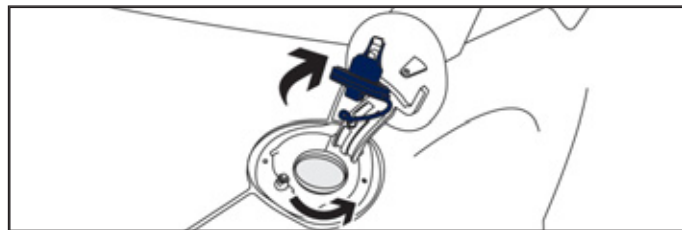

По окончании заправки:

- ☞ установите крышку на горловину бака,
- ☞ поверните ее вправо,
- ☞ закройте крышку люка.



В случае примерзания

В случае примерзания крышка люка может не открыться. Ее можно открыть вручную, нажав на нее со стороны багажного отсека.

КАЧЕСТВЕННЫЕ ХАРАКТЕРИСТИКИ ТОПЛИВА ДЛЯ БЕНЗИНОВЫХ ДВИГАТЕЛЕЙ

Бензиновые двигатели полностью адаптированы для работы на бензине с биодобавками марки E10 или E24 (содержащем 10% или 24% этанола), отвечающем требованиям европейских стандартов EN 228 и EN 15376.

Топливные смеси марки E85 (с содержанием 85% этанола) предназначены только для тех автомобилей, которые рассчитаны на работу с этим видом топлива (двигатели "BioFlex"). При этом качество этанола должно соответствовать европейскому стандарту EN 15293.

Только в Бразилию поставляются автомобили, созданные специально для работы на топливе, содержащем до 100 % этанола (марка E100).

Только в России допускается заправлять автомобили неэтилированным бензином RON 92 (AI 92).

КАЧЕСТВЕННЫЕ ХАРАКТЕРИСТИКИ ТОПЛИВА ДЛЯ ДИЗЕЛЬНЫХ ДВИГАТЕЛЕЙ

Дизельные двигатели вполне могут работать на биотопливе, отвечающем требованиям современных и перспективных европейских стандартов (смесь дизельного топлива, соответствующего стандарту EN 590 с биотопливом, отвечающим стандарту EN 14214), реализуемом через сеть автозаправочных станций (с допустимым содержанием диметилэфира 0... 7 %). Некоторые дизельные двигатели могут работать на биотопливе B30, но лишь при условии строгого соблюдения особо оговоренных правил технического обслуживания. Обратитесь в сервисную сеть PEUGEOT или в специализированный техцентр.

Категорически запрещается заправлять автомобиль какими-либо иными видами топлива или биодобавок (хоть чистыми, хоть разбавленными маслами растительного либо животного происхождения, бытовыми сортами топлива и т.п.) - это может привести к выходу из строя двигателя и его системы питания.

КАПОТ

ОТКРЫВАНИЕ

- ☞ Откройте переднюю левую дверь.
- ☞ Потяните за ручку **A**, расположенную в нижней части дверного проема.



- ☞ Оттяните влево наружный рычаг замка **B** и поднимите капот. Капот удерживается в открытом положении двумя телескопическими упорами.

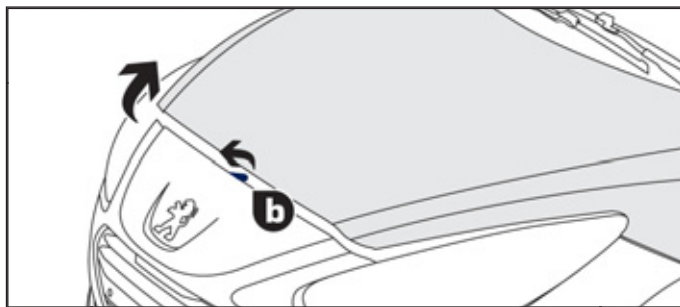

 Установка ручки привода замка капота внутри салона предохраняет от несанкционированного открывания, если передняя левая дверь заперта.

 Во избежание ожога осторожно обращайтесь с наружным рычагом замка.

ЗАКРЫВАНИЕ

- ☞ Опустите капот поближе к моторному отсеку и отпустите его.
- ☞ Потяните за переднюю кромку капота, чтобы убедиться, что он прочно закрылся на замок.

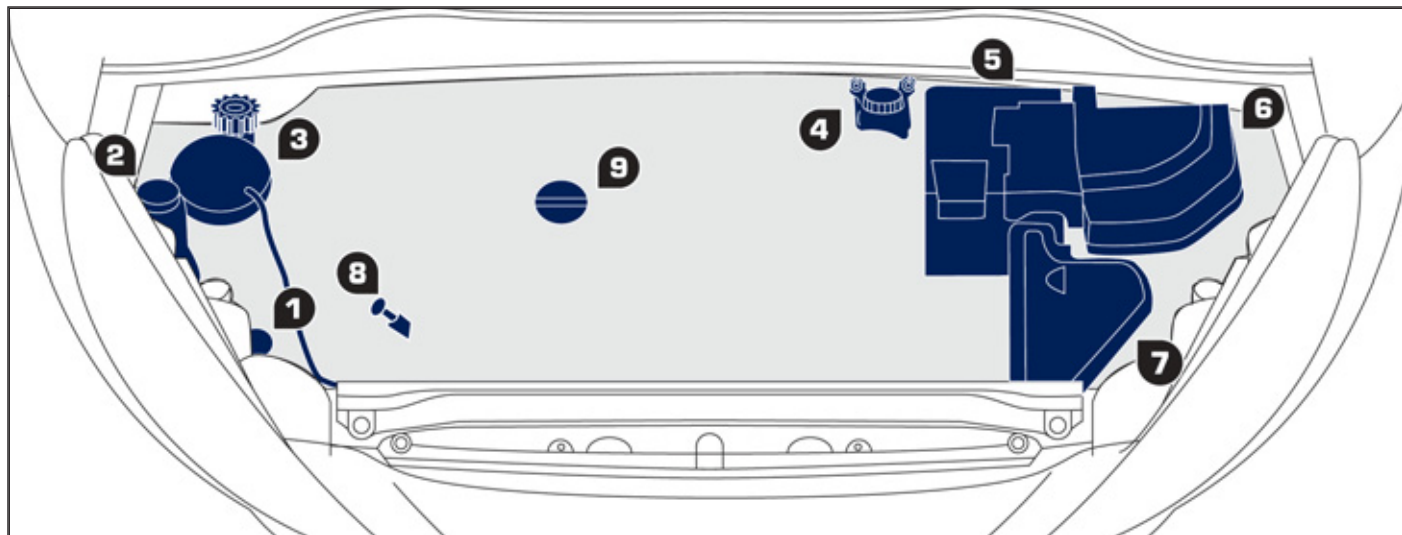

БЕНЗИНОВЫЕ ДВИГАТЕЛИ

На двигателе необходимо регулярно проверять уровни эксплуатационных жидкостей, а также периодически заменять некоторые элементы.

1. Бачок гидроусилителя рулевого управления.
2. Бачок омывателей ветрового стекла и фар.
3. Горловина бачка для доливки охлаждающей жидкости.
4. Горловина бачка для доливки тормозной жидкости.
5. Аккумуляторная батарея / Электрические предохранители.
6. Блок предохранителей.
7. Воздушный фильтр.
8. Щуп для проверки уровня масла в двигателе.
9. Горловина для заправки двигателя маслом.

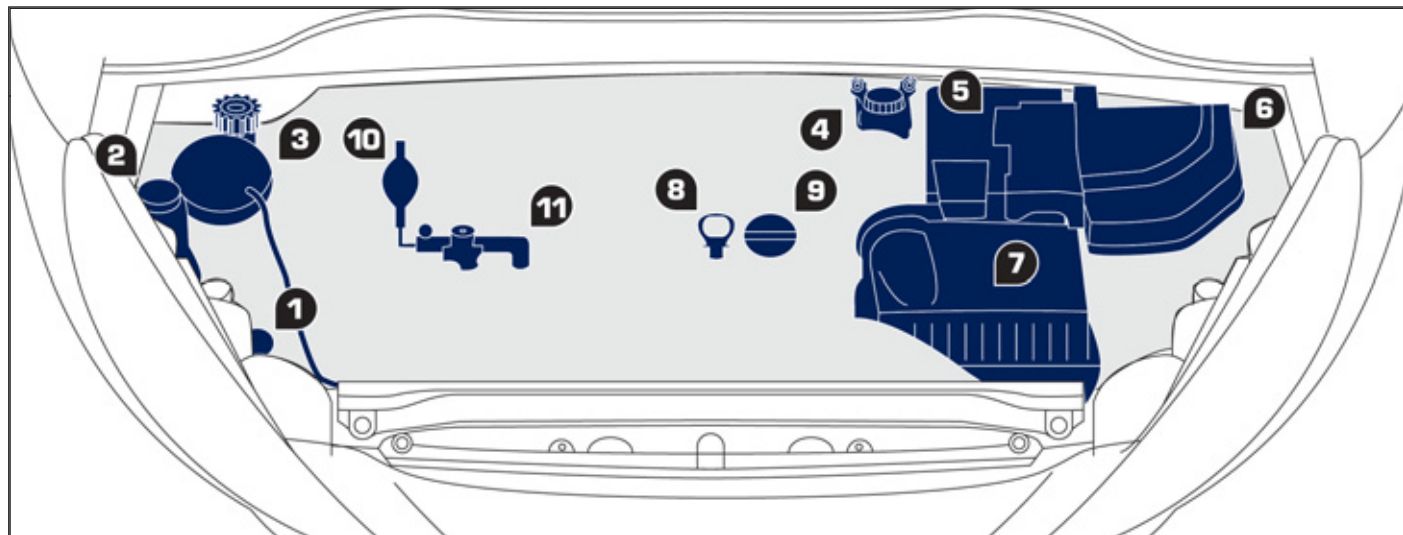

ДИЗЕЛЬНЫЙ ДВИГАТЕЛЬ

На двигателе необходимо регулярно проверять уровни эксплуатационных жидкостей, периодически заменять некоторые элементы, здесь же расположена система прокачки топливopодачи.

- | | |
|---|--|
| <ol style="list-style-type: none"> 1. Бачок гидроусилителя рулевого управления 2. Бачок омывателей ветрового стекла и фар. 3. Горловина бачка для доливки охлаждающей жидкости. 4. Горловина бачка для доливки тормозной жидкости. 5. Аккумуляторная батарея / Электрические предохранители. 6. Блок предохранителей. | <ol style="list-style-type: none"> 7. Воздушный фильтр. 8. Щуп для проверки уровня масла в двигателе. 9. Горловина для заправки двигателя маслом. 10. Насос для прокачки топливной системы. 11. Винт клапана отвода воздуха из топливной системы. |
|---|--|

ЕСЛИ ТОПЛИВО В БАКЕ ЗАКОНЧИЛОСЬ (НА ДИЗЕЛЬНОЙ МОДИФИКАЦИИ)

В случае полной выработки топлива в баке на автомобилях с двигателем HDI необходимо вновь заполнить систему подачи топлива в двигатель; см. соответствующий рисунок моторного отсека в параграфе "Дизельные двигатели".



Не настаивайте, если двигатель не запускается с первого раза.

Сделайте еще несколько качков подкачивающим насосом и вновь включите стартер.

ДВИГАТЕЛЬ 2 Л HDI

- ☞ Залейте в топливный бак не менее пяти литров дизельного топлива.
- ☞ Откройте капот.
- ☞ При необходимости, открепите и снимите кожух, чтобы открыть доступ к насосу для подкачивания топлива.
- ☞ Отверните винт клапана отвода воздуха.
- ☞ Нажимайте на рычаг подкачивающего насоса вплоть до появления топлива в прозрачном шланге.
- ☞ Заверните винт клапана отвода воздуха.
- ☞ Включите стартер и запустите двигатель (если двигатель не запустится, возобновите попытку через 15 секунд).
- ☞ После нескольких неудачных попыток еще раз подкачайте топливо насосом и снова попытайтесь запустить двигатель стартером.
- ☞ Установите на место и закрепите кожух, проверьте надежность его крепления.
- ☞ Закройте капот.

ПРОВЕРКА УРОВНЕЙ

В случае существенного падения уровня в какой-либо системе, ее следует проверить в сервисной сети PEUGEOT или в специализированном техцентре. Регулярно проверяйте все эти уровни в соответствии с указаниями сервисно-гарантийной книжки. При необходимости, пополняйте их, если не дано иных указаний.

! Будьте внимательны при работе в моторном отсеке - в нем имеются раскаленные участки, о которые можно обжечься, а электровентильатор может сработать в любой момент даже при выключенном зажигании.

УРОВЕНЬ МАСЛА



Проверять уровень можно либо при включении зажигания по показаниям датчика на панели приборов, либо при помощи масляного щупа.

Проверка масляным щупом будет достоверной, только если автомобиль установлен на горизонтальной площадке, а после остановки двигателя прошло не менее 30 минут.

! Пополнение уровня масла путем доливки в промежутках между плановыми техническими обслуживаниями (или заменами масла) - естественная и необходимая операция. PEUGEOT рекомендует контролировать его и, если нужно, пополнять каждые 5 000 км пробега.

После доливки масла контроль его уровня при включении зажигания по показаниям датчика на панели приборов будет верным только по истечении 30 минут после пополнения.

Замена масла в двигателе

Периодичность этой операции см. в Сервисно-гарантийной книжке. Чтобы уберечь двигатель и систему нейтрализации отработавших газов от выхода из строя, не пользуйтесь присадками к моторному маслу.

Характеристики моторного масла

Выбранное моторное масло должно соответствовать особенностям Вашего двигателя и требованиям изготовителя автомобиля.

УРОВЕНЬ ТОРМОЗНОЙ ЖИДКОСТИ



Уровень тормозной жидкости должен находиться в зоне метки "MAXI". Если он ниже, проверьте износ тормозных колодок.

Замена тормозной жидкости

Периодичность этой операции см. в Сервисно-гарантийной книжке.

Характеристики тормозной жидкости

Тормозная жидкость должна соответствовать рекомендациям изготовителя автомобиля и требованиям стандартов DOT3 и DOT4.

УРОВЕНЬ В БАЧКЕ ГИДРОУСИЛИТЕЛЯ РУЛЕВОГО УПРАВЛЕНИЯ



Уровень рабочей жидкости в бачке ГУР должен всегда находиться возле метки "MAXI". На холодном двигателе откройте бачок и проверьте в нем уровень.

УРОВЕНЬ ОХЛАЖДАЮЩЕЙ ЖИДКОСТИ



Уровень охлаждающей жидкости должен находиться в зоне метки "MAXI", но никогда не превышать ее.

На горячем двигателе температура охлаждающей жидкости регулируется электрическим вентилятором.

Электровентилятор может включиться даже при остановленном двигателе: внимательно следите за тем, чтобы предметы и детали одежды не попали в лопасти.

Кроме того, система охлаждения двигателя находится под высоким давлением, поэтому дайте ему остыть в течение не менее одного часа, прежде чем пополнить уровень охлаждающей жидкости.

Во избежание ожога, перед снятием крышки расширительного бачка отверните ее сначала на два оборота, чтобы снизить давление в системе охлаждения. После снижения давления снимите крышку и долейте охлаждающую жидкость.

Замена охлаждающей жидкости

Для охлаждающей жидкости замены не требуется.

Характеристики охлаждающей жидкости

Охлаждающая жидкость должна соответствовать рекомендациям изготовителя автомобиля.

УРОВЕНЬ ЖИДКОСТИ В БАЧКЕ ОМЫВАТЕЛЕЙ СТЕКОЛ И ФАР



На автомобилях с омывателем фар, о низком уровне омывающей жидкости Вас известят звучащий зуммер и сообщение на дисплее.

Пополните его на ближайшей остановке автомобиля.

Характеристики жидкости омывателя

В целях сохранения оптимальных моющих свойств и во избежание замерзания моющей жидкости не следует пополнять или заменять ее водой.

УРОВЕНЬ ПРИСАДКИ (НА ДИЗЕЛЬНЫХ МОДИФИКАЦИЯХ С САЖЕВЫМ ФИЛЬТРОМ)



О снижении запаса присадки в бачке до минимально допустимого уровня свидетельствует постоянно горящая в сопровождении зуммера контрольная лампа и сообщение о слишком малом запасе присадки для сажевого фильтра.

Пополнение запаса присадки

Заправку бачка присадкой следует осуществить в кратчайшие сроки в сервисной сети PEUGEOT или в специализированном техцентре.

ОТРАБОТАННЫЕ НЕФТЕПРОДУКТЫ



Избегайте продолжительного контакта отработанного масла и технических жидкостей с открытыми участками тела. Большинство этих жидкостей токсичны и обладают повышенной разъедающей способностью.



Запрещено выливать отработанное масло, тормозную жидкость или охлаждающую жидкость в канализацию или на землю. Их следует собирать в специальные контейнеры, имеющиеся в сервисной сети PEUGEOT или в специализированном техцентре.

КОНТРОЛЬНЫЕ ПРОВЕРКИ

Если нет иных указаний, осуществляйте контрольные проверки согласно сервисно-гарантийной книжке и в соответствии с силовым агрегатом Вашего автомобиля.

Их также можно поручить специалистам сервисной сети PEUGEOT или специализированного техцентра.

АККУМУЛЯТОРНАЯ БАТАРЕЯ



Для аккумуляторной батареи обслуживания не требуется. Тем не менее, проверяйте состояние клемм и затяжку наконечников проводов на них, особенно в периоды летней и зимней эксплуатации.

В случае каких-либо работ на батарее, прочтите рубрику "Аккумуляторная батарея", в которой содержатся рекомендации по мерам предосторожности при ее отключении и подключении.

ВОЗДУШНЫЙ И САЛОННЫЙ ФИЛЬТРЫ



Информацию о периодичности замены этих элементов читайте в сервисно-гарантийной книжке.

В зависимости от окружающих условий (пыльная среда и т.п.) и условий эксплуатации автомобиля (вождение в городе и т.п.) **заменяйте их, если нужно, в два раза чаще.**

Загрязненный салонный фильтр может ухудшить работу системы кондиционирования воздуха и стать источником неприятных запахов.

МАСЛЯНЫЙ ФИЛЬТР



Масляный фильтр следует менять при каждой замене масла в двигателе. Информацию о периодичности его замены читайте в сервисно-гарантийной книжке.

САЖЕВЫЙ ФИЛЬТР (НА ДИЗЕЛЬНЫХ МОДИФИКАЦИЯХ)



О насыщении сажевого фильтра свидетельствует сопровождаемое зуммером загорание этой контрольной лампы и сообщение о риске его переполнения.

Как только условия дорожного движения позволят, прочистите фильтр, разогнав автомобиль до скорости выше 60 км/ч, которую нужно удерживать до тех пор, пока контрольная лампа не погаснет.

Если она не гаснет, см. параграф "Уровень присадки".



Первые операции по регенерации сажевого фильтра на новых автомобилях могут сопровождаться запахом "горения" - это нормальное явление.

Иногда, после продолжительного движения автомобиля в малой скорости или в результате длительной работы двигателя в режиме холостого хода, в отработавших газах может содержаться повышенное количество водяных паров, особенно заметных в режиме ускорения. Они не оказывают влияния на работу двигателя и не наносят вреда окружающей среде.

МЕХАНИЧЕСКАЯ КОРОБКА ПЕРЕДАЧ



Для коробки передач обслуживания не требуется (замена масла в ней не производится).
Информацию о периодичности проверки уровня масла в ней читайте в сервисно-гарантийной книжке.

АВТОМАТИЧЕСКАЯ КОРОБКА ПЕРЕДАЧ



Для коробки передач обслуживания не требуется (замена рабочей жидкости в ней не производится).
Информацию о периодичности контрольных проверок коробки читайте в сервисно-гарантийной книжке.

ПЕРЕДНИЕ ТОРМОЗНЫЕ КОЛОДКИ



Износ тормозов зависит от стиля вождения - в частности, это касается автомобилей, которые эксплуатируются в городских условиях движения, характеризующихся частыми короткими перемещениями. Проверка состояния тормозной системы может оказаться необходимой даже в интервале между очередными техническими обслуживаниями автомобиля.
Если в системе не обнаружено течи, падение уровня тормозной жидкости свидетельствует об износе тормозных колодок.

КОНТРОЛЬ ИЗНОСА ТОРМОЗНЫХ ДИСКОВ



Проверку износа тормозных дисков следует осуществлять в сервисной сети PEUGEOT или в специализированном техцентре.

СТОЯНОЧНЫЙ ТОРМОЗ



Слишком большой ход рукоятки или недостаточная эффективность стояночной тормозной системы требуют обязательной регулировки, не дожидаясь очередного технического обслуживания.

Проверку этой системы следует осуществлять в сервисной сети PEUGEOT или в специализированном техцентре.



Используйте только те технические жидкости, которые рекомендованы компанией "Автомобили PEUGEOT" или такие, которые обладают таким же качеством и аналогичными характеристиками.

Для обеспечения эффективности работы таких важных узлов и систем, как тормозная система, компания "Автомобили PEUGEOT" разработала и предлагает рабочие жидкости, созданные специально для изготавливаемых ею автомобилей.

Во избежание выхода из строя электронных систем строго **запрещено** мыть моторный отсек и двигатель струей под высоким давлением.

КОМПЛЕКТ ПРИНАДЛЕЖНОСТЕЙ ДЛЯ ВРЕМЕННОГО УСТРАНЕНИЯ ПРОКОЛА В ШИНЕ

В комплект входят компрессор и флакон с герметиком для заделки проколов, при помощи которого можно отремонтировать шину **на короткое время**, чтобы доехать до ближайшей мастерской.

С его помощью можно заделать большинство проколов, способных ввести колесо из строя, расположенных либо по центру протектора, либо на его боковине.

МЕСТОНАХОЖДЕНИЕ РЕМКМПЛЕКТА

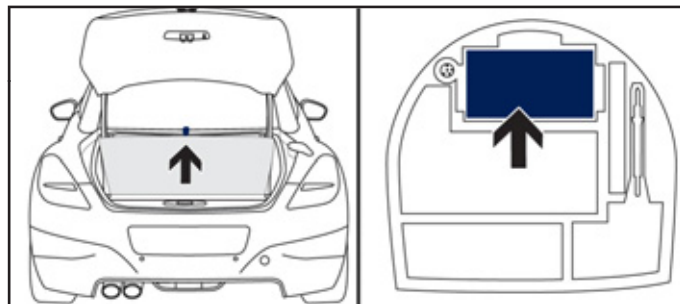

Комплект находится в специальном футляре под полом багажного отсека.

ОПИСАНИЕ КОМПЛЕКТА

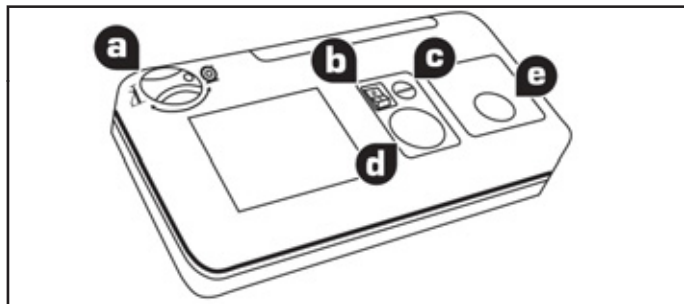

- A.** Переключатель режимов "Ремонт" и "Накачивание".
- B.** Выключатель: "включено" "I" / "выключено" "O".
- C.** Кнопка для выпуска воздуха из шины.
- D.** Манометр (градуировка: бар или psi).
- E.** Отделение, в которое складываются:
 - электрошнур с адаптером для включения в розетку 12 В,
 - различные переходники и насадки для бытового накачивания мячей, велосипедов и т.п.

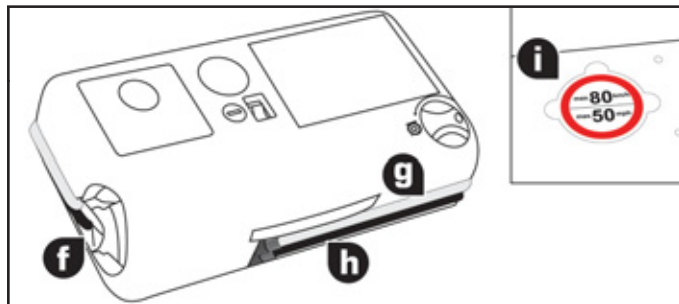

- F.** Флакон с герметиком.
- G.** Белый шланг с заглушкой для ремонта шины.
- H.** Черный шланг для накачивания.
- I.** Самоклеящаяся табличка с напоминанием о необходимости ограничивать скорость.



Самоклеящуюся табличку I необходимо наклеить на руль чтобы не забыть, что вы едете на временном колесе. Во время движения на колесе, отремонтированном с помощью такого ремкомплекта, не превышайте скорость 80 км/час.

ПОРЯДОК ДЕЙСТВИЙ ПРИ РЕМОНТЕ КОЛЕСА

1. Заделка прокола в шине при помощи герметика

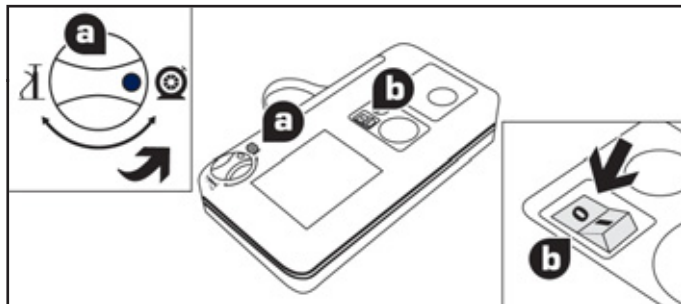

- ☞ Выключите зажигание.
- ☞ Поверните ручку **A** в положение "Ремонт".
- ☞ Убедитесь, что выключатель **B** находится в положении "O".

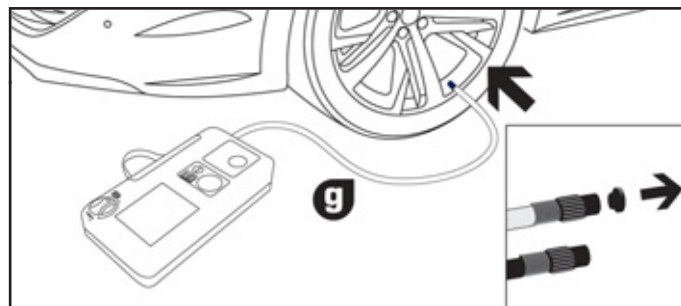

- ☞ Вытяните во всю длину белый шланг **G**.
- ☞ Отверните заглушку белого шланга.
- ☞ Соедините белый шланг с вентилем проколотого колеса.

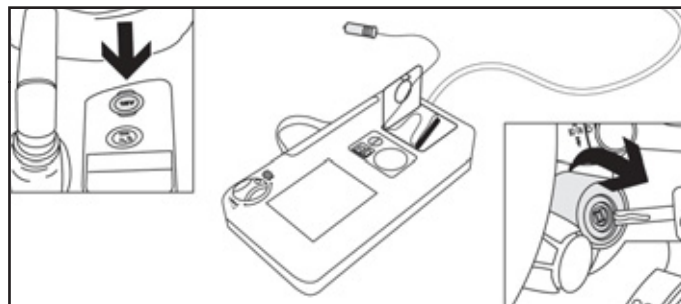

- ☞ Вставьте электрощнур компрессора в бортовую розетку 12 В.
- ☞ Запустите двигатель и оставьте его работать.

 При заделке прокола постарайтесь не извлекать застрявшее в шине инородное тело.

 Будьте осторожны в обращении с герметиком - в нем содержится этиленгликоль, канифоль и др. вещества, раздражающие слизистую дыхательных путей и глаз. Его следует хранить в местах, недосягаемых для детей.

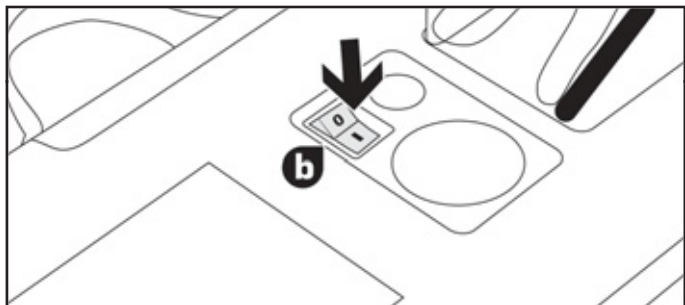

- ☞ Переведите кнопку выключателя **В** в положение "I", чтобы включить компрессор и накачайте колесо до достижения давления в нем 2,0 бар. Герметик подается под давлением в шину; не снимайте шланг с вентиля во время накачивания (чтобы не испачкаться брызгами).

i Не включайте компрессор, если его белый шланг не подсоединен к вентилю колеса: иначе герметик прольется на пол.

i Если через пять-семь минут давление в шине не достигнет этого параметра, значит она не подлежит ремонту; обратитесь в сервисную сеть PEUGEOT или в специализированный техцентр, где Ваш автомобиль отремонтируют.

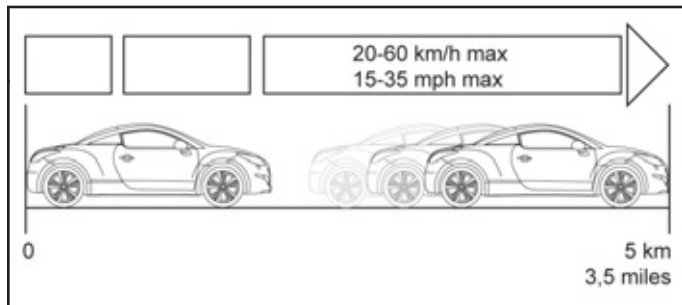

- ☞ Уберите комплект и закройте белый шланг заглушкой. Примите меры, чтобы не испачкать автомобиль пятнами герметика. Комплект держите на всякий случай неподалеку.
- ☞ Поезжайте сразу же, при этом около пяти километров следует проехать на медленной скорости (20... 60 км/ч), чтобы дать составу закрыть прокол.
- ☞ Сделайте остановку, чтобы проверить состояние шины и давление в ней, используя комплект для ремонта шин.

i Бортовая система контроля давления воздуха в шинах

Если на автомобиле имеется бортовая система контроля давления воздуха в шинах, контрольная лампа давления будет постоянно гореть после ремонта колеса до тех пор, пока не будет проведена реинициализация системы в сервисной сети PEUGEOT или в специализированном техцентре.

2. Накачивание

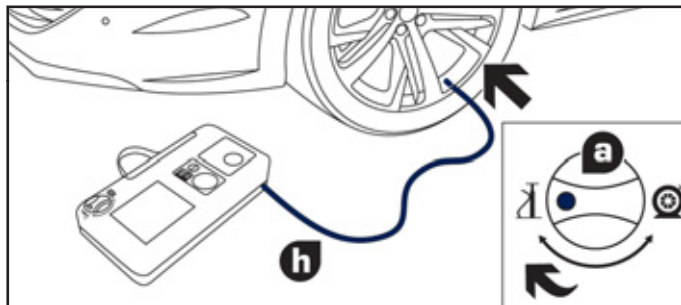

- ☞ Поверните переключатель **A** в положение "Накачивание".
- ☞ Вытяните во всю длину черный шланг **H**.
- ☞ Подсоедините черный шланг к вентилю отремонтированного колеса.

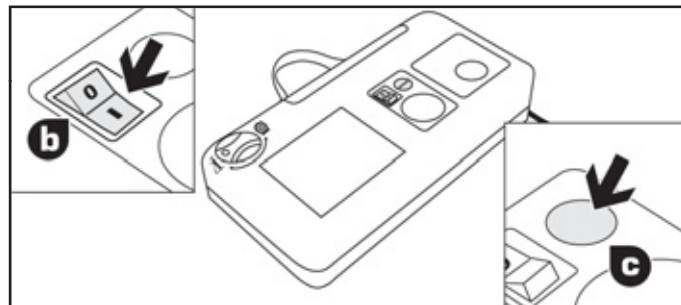

- ☞ Отрегулируйте давление воздуха в шине при помощи компрессора (чтобы подкачать: переведите выключатель **B** в положение "I"; чтобы спустить: переведите выключатель **B** в положение "O" и нажмите на кнопку "**C**") до рекомендованного для Вашего автомобиля параметра, указанного на этикетке в проеме двери водителя. Если после этого давление будет падать, значит прокол не устранен. Обратитесь в сервисную сеть PEUGEOT или в специализированный техцентр для устранения неисправности.
- ☞ Отсоедините комплект и уберите его на место.
- ☞ Ведите автомобиль на умеренной скорости (не более 80 км/ч), при этом пробег следует ограничить расстоянием не более 200 км.

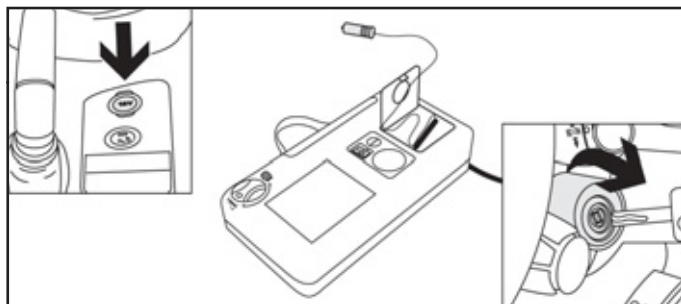

- ☞ Подключите электрошнур компрессора к бортовой розетке 12 В.
- ☞ Еще раз запустите двигатель и оставьте его работать.



При первой же возможности обратитесь в сервисную сеть PEUGEOT или в специализированный техцентр.

Обязательно сообщите мастеру о том, что Вы воспользовались ремкомплектом. Он проверит шину и вынесет решение о возможности ремонта или необходимости замены поврежденной шины.

ИЗВЛЕЧЕНИЕ ФЛАКОНА

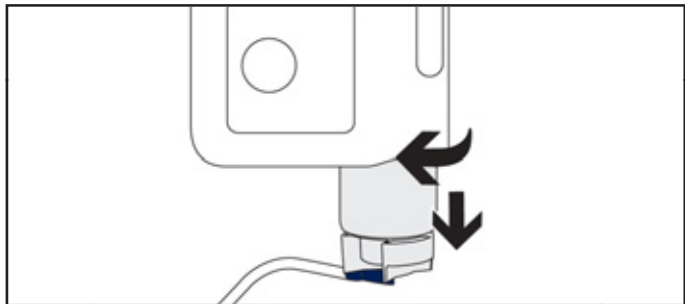

- ☞ Уберите черный шланг.
- ☞ Высвободите отогнутый вбок белый шланг.
- ☞ Держите компрессор вертикально.
- ☞ Отверните флакон, держа его за нижнюю часть.



Не испачкайтесь вытекающими остатками герметика. Срок хранения герметика указан на флаконе.

Флакон с герметиком предназначен для одноразового использования; даже если он был слегка начат, его следует заменить.

Не выбрасывайте использованный флакон куда попало, сдайте его в сервисную сеть PEUGEOT или отнесите на пункт сбора отходов.

Не забудьте купить новый флакон с герметиком для ремонта шин в сервисной сети PEUGEOT или в специализированном техцентре.

КОНТРОЛЬНАЯ ПРОВЕРКА ДАВЛЕНИЯ / ПОДКАЧИВАНИЕ И НАКАЧИВАНИЕ В БЫТУ

Компрессор также можно использовать без подачи герметика:

- для контроля давления и подкачивания шин,
- для накачивания различных предметов (шаров, шин велосипеда...).

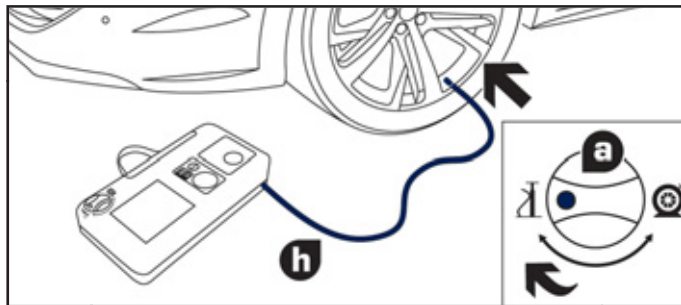

- ☞ Поверните переключатель **A** в положение "Накачивание".
- ☞ Вытяните во всю длину черный шланг **H**.
- ☞ Подсоедините черный шланг к вентилю колеса или предмету, который нужно накачать.



При необходимости, наденьте на шланг соответствующий переходник, имеющийся в комплекте.

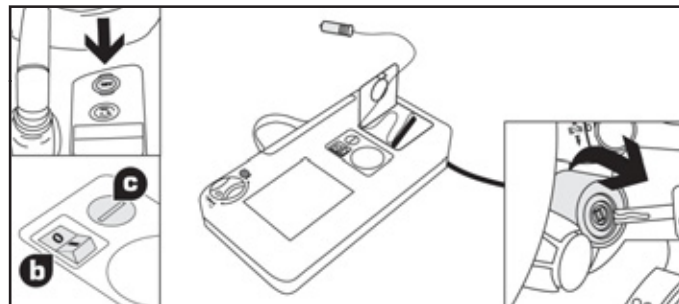

- ☞ Включите шнур компрессора в бортовую розетку автомобиля 12 В.
- ☞ Запустите двигатель и оставьте его работать.
- ☞ Отрегулируйте давление воздуха при помощи компрессора (чтобы подкачать: переведите выключатель **B** в положение "I"; чтобы спустить: переведите выключатель **B** в положение "O" и нажмите на кнопку **C**) до рекомендованного для Вашего автомобиля или накачиваемого предмета параметра.
- ☞ Отсоедините шланг и уберите весь комплект.

ЗАМЕНА КОЛЕСА

НЕОБХОДИМЫЙ ИНСТРУМЕНТ*

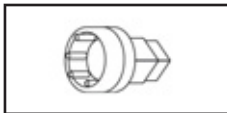

Переходник для отворачивания антикравных болтов: используется вместе с баллонным ключом. Хранится в перчаточном ящике, как неотъемлемая принадлежность.



Баллонный ключ: служит для отворачивания болтов крепления колеса.

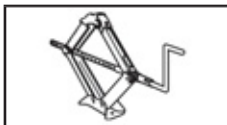

Домкрат в комплекте с ручкой: служит для вешивания колеса, заменяемого на автомобиле.

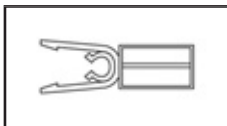

Съемник декоративных колпачков: служит для снятия колпачков с болтов крепления алюминиевых дисков.



Меры предосторожности

Установите автомобиль так, чтобы не мешать движению транспорта: при этом площадка должна быть, по возможности, твердой, горизонтальной и нескользкой.

Включите стояночный тормоз, выключите зажигание и включите первую передачу (положение **P** для автоматической коробки), чтобы заблокировать колеса.

Убедитесь, что в автомобиле никого не осталось, а Ваши пассажиры отошли от автомобиля на безопасное расстояние.

При необходимости, подложите упор под колесо, расположенное по диагонали от заменяемого.

Категорически запрещается находиться под автомобилем, стоящим только на домкрате; пользуйтесь подставками.

* В зависимости от страны поставки, в комплектацию автомобиля могут входить инструменты для замены колеса и запасное колесо (читайте на след. страницах).

ДЕМОНТАЖ КОЛЕСА

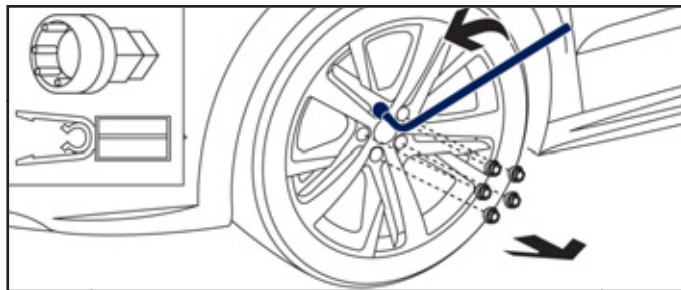

- ☞ Снимите съемником колпачки со всех болтов колеса.
- ☞ Наденьте переходник на баллонный ключ, чтобы отвернуть антикравный болт.
- ☞ Ослабьте затяжку других болтов при помощи только баллонного ключа.

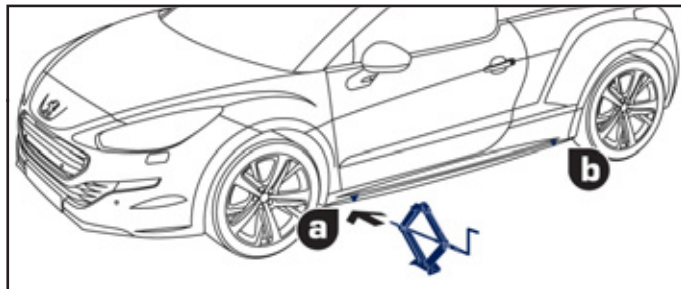

- ☞ Установите домкрат под одно из двух опорных гнезд - переднее **A** или заднее **B** в нижней части кузова, расположенное ближе к снимаемому колесу.



- ☞ Расправьте домкрат так, чтобы его опорная пята стала на землю. Убедитесь, что нижняя пята домкрата расположена в точности под верхним опорным гнездом **A** или **B**, в которое упирается домкрат.

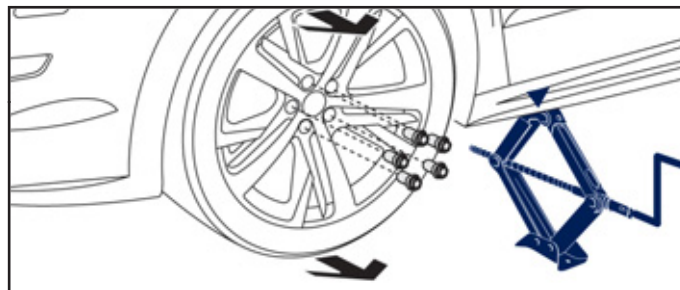

- ☞ Поднимите автомобиль так, чтобы под колесом образовалось пространство, достаточное для беспрепятственной установки накачанного запасного колеса.
- ☞ Выньте колесные болты и сложите их в чистое место.
- ☞ Снимите колесо.

УСТАНОВКА КОЛЕСА

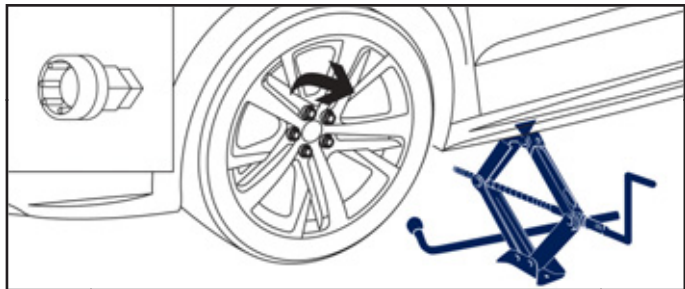

- ☞ Установите колесо на ступицу.
- ☞ Заверните болты вручную до упора.
- ☞ Проведите предварительную затяжку антикражного болта при помощи баллонного ключа с переходником.
- ☞ Проведите предварительную затяжку остальных болтов при помощи баллонного ключа.

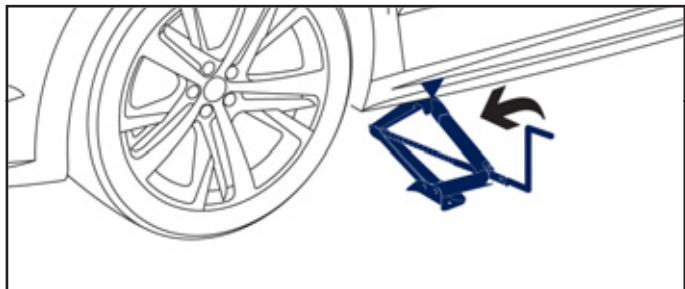

- ☞ Полностью опустите автомобиль.
- ☞ Сложите домкрат и уберите его.

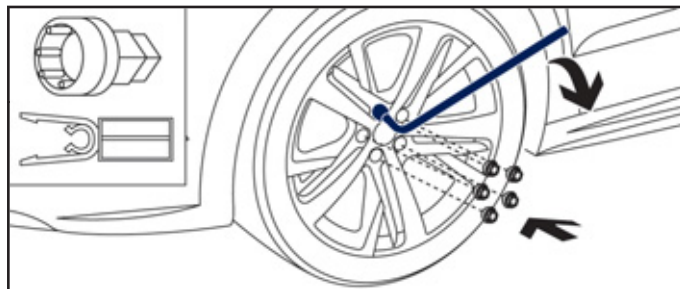

- ☞ Затяните антикражный болт при помощи баллонного ключа с переходником.
- ☞ Затяните остальные болты при помощи только баллонного ключа.
- ☞ Установите колпачки на все болты колеса.
- ☞ Сложите инструменты в инструментальный модуль.



После замены колеса

В кратчайшие сроки после замены проверьте в сервисной сети PEUGEOT или в специализированном техцентре затяжку колесных болтов и давление воздуха в новом колесе.

ИНСТРУМЕНТЫ И ЗАПАСНОЕ КОЛЕСО*

В зависимости от страны поставки, автомобиль снабжается комплектом инструментов для замены колеса, а в некоторых случаях и запасным колесом.

Запасное колесо укладывается в защитный чехол, крепящийся фиксатором-липучкой Velcro® к полу багажника.

Инструменты находятся в ящике под полом багажника.

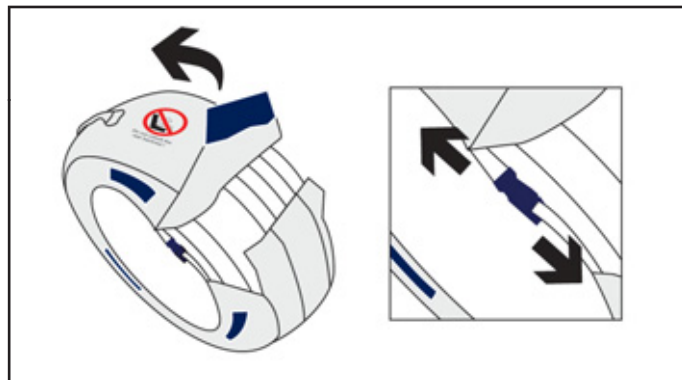
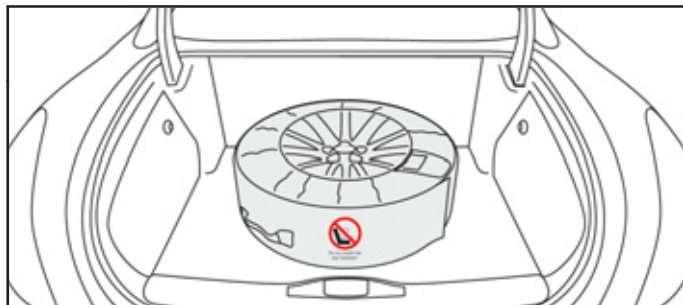

Доступ к запасному колесу*

- ☞ Откройте дверцу багажника.
- ☞ Достаньте запасное колесо, вытащив его за ручку чехла.
- ☞ Поставьте колесо вертикально, чтобы была видна предостерегающая надпись.
- ☞ Отцепите "липучку" Velcro®, расположенную на протекторе.
- ☞ Отцепите расположенные по бокам лямки и ослабьте их.
- ☞ Выньте колесо из чехла.

При укладке колеса в чехол следите за тем, чтобы вентиль располагался напротив креплений лямок.



Запрещается водить автомобиль со сложенной спинкой заднего сиденья, если на полу багажника лежит запасное или проколотое колесо.

Предостерегающая надпись

"Спинку задних сидений с фиксаторов не снимать!"

* В зависимости от страны поставки автомобиля.

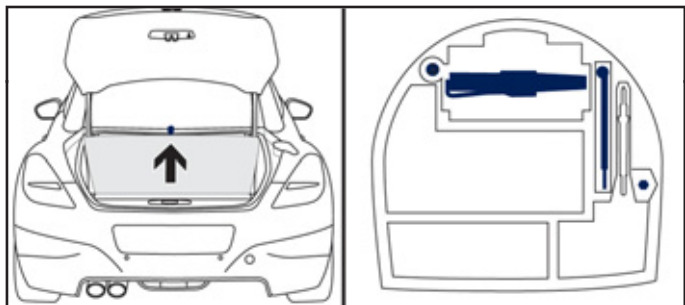

Доступ к инструментам*

- ☞ Откройте дверцу багажника.
- ☞ Поднимите пол багажника при помощи лямки.
- ☞ Закрепите его вертикально, отведя за ограничители, расположенные по бокам.
- ☞ Уберите ремкомплект для шин, чтобы достать домкрат.



Все эти инструменты предназначены только для Вашего автомобиля. Не используйте их для других целей

* В зависимости от страны поставки автомобиля.

ЦЕПИ ПРОТИВОСКОЛЬЖЕНИЯ

В зимних условиях цепи противоскольжения обеспечивают лучшую тяговитость и сохранение курсовой устойчивости автомобиля при торможениях.

 Цепи противоскольжения следует надевать только на передние колеса. Ими нельзя оборудовать неполноразмерное запасное колесо типа "галета".

Пользуйтесь только теми цепями, которые предназначены для шин, установленных на Вашем автомобиле:

Шины заводской комплектации	Размер звена, не более
235/45 R18	не предназначены для оборудования цепями противоскольжения
235/40 R19	

Шины, предназначенные для оборудования цепями противоскольжения	Размер звена, не более
225/45 R18	9 мм

За дополнительной информацией о цепях противоскольжения обращайтесь в сервисную сеть PEUGEOT или в специализированный техцентр.

 Придерживайтесь действующих в каждой стране правил пользования цепями противоскольжения и ограничений максимальных скоростных режимов.

Советы по монтажу цепей противоскольжения

- ☞ В случае необходимости надеть цепи во время нахождения в пути, остановитесь на горизонтальной обочине дороги.
- ☞ Затяните стояночный тормоз и, при необходимости, установите под колеса упоры, чтобы автомобиль не скатывался.
- ☞ Наденьте на колеса цепи, действуя по инструкции изготовителя.
- ☞ Несколько секунд поезжайте медленно, не превышая скорость движения 50 км/ч.
- ☞ Остановите автомобиль и убедитесь, что цепи натянуты надлежаще.

 Избегайте вождения по очищенным от снега дорогам, чтобы не повредить свои шины и дорожное покрытие. Пред поездкой рекомендуется потренироваться в надевании цепей на колеса на сухой и ровной площадке. Если автомобиль оборудован легкосплавными дисками, следите за тем, чтобы ни цепи, ни фиксаторы не касались дисков.

ЗАМЕНА ЩЕТКИ СТЕКЛООЧИСТИТЕЛЯ

ПЕРЕД ЗАМЕНОЙ ЩЕТКИ

- ☞ До истечения первой минуты после выключения зажигания включите стеклоочиститель: его щетки остановятся посередине ветрового стекла.

СНЯТИЕ ЩЕТКИ

- ☞ Поднимите рычаг стеклоочистителя.
- ☞ Снимите щетку с фиксатора.

УСТАНОВКА ЩЕТКИ

- ☞ Установите щетку на фиксатор рычага.
- ☞ Осторожно опустите рычаг на стекло.

ПОСЛЕ ЗАМЕНЫ ЩЕТКИ

- ☞ Включите зажигание.
- ☞ Вновь включите стеклоочиститель, чтобы щетки стали на место.

РЕЖИМ ЭНЕРГОСБЕРЕЖЕНИЯ

На автомобиле предусмотрен режим, управляющий продолжительностью работы некоторых систем, чтобы поддерживать необходимый уровень заряда аккумуляторной батареи.

С момента остановки двигателя такие системы и механизмы, как аудиосистема, телематика, стеклоочиститель, фары ближнего света, плафон можно еще использовать в общей сложности в течение не более 30 минут.

Это время может оказаться еще короче, если АКБ недостаточно заряжена.

ВКЛЮЧЕНИЕ РЕЖИМА ЭНЕРГОСБЕРЕЖЕНИЯ

По истечении этого времени, на дисплее появится сообщение о включении режима экономии электроэнергии, и работа указанных систем временно приостановится.



Если в момент включения режима экономии электроэнергии бортовой телефон находился на связи:

- она будет еще поддерживаться в течение 5 минут по беспроводной связи WIP Sound
- разговор можно продолжить до конца, если автомобиль оборудован системой WIP Nav+ или WIP Com 3D.

ВЫКЛЮЧЕНИЕ РЕЖИМА ЭНЕРГОСБЕРЕЖЕНИЯ

Функции всех перечисленных систем автоматически восстановятся при первом же запуске двигателя.

Для немедленного восстановления работы указанных функций запустите двигатель и дайте ему поработать не менее пяти минут.

Соблюдайте рекомендованную продолжительность работы двигателя, чтобы обеспечить достаточную подзарядку батареи.

Не злоупотребляйте частыми и продолжительными пусками двигателя, чтобы подзарядить батарею.



Если аккумуляторная батарея разряжена, запуск двигателя окажется невозможным (см. раздел "Аккумуляторная батарея").

СИСТЕМА ЭНЕРГОСБЕРЕЖЕНИЯ

Система, управляющая отключением некоторых потребителей электроэнергии с учетом степени заряженности аккумуляторной батареи.

Во время движения автомобиля автоматически приостанавливается работа некоторых систем: кондиционера, обогревателя заднего стекла и др.

Повторное включение временно отключенных систем произойдет автоматически, как только позволят условия.

АККУМУЛЯТОРНАЯ БАТАРЕЯ

ДОСТУП К БАТАРЕЕ

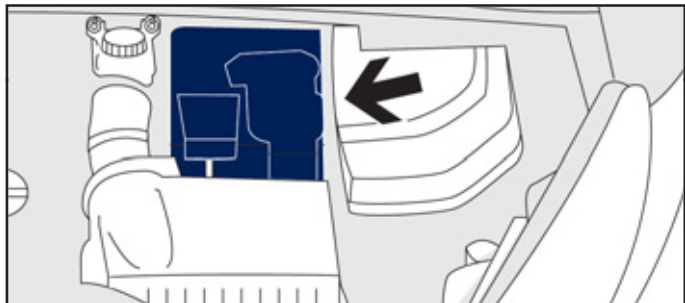

Аккумуляторная батарея расположена под капотом.

Доступ к батарее:

- ☞ отпирите замок капота из салона и откройте его,
- ☞ снимите с батареи пластмассовый кожух, закрывающий ее выводы.
- ☞ прежде чем отсоединить батарею, выждите две минуты после выключения зажигания,
- ☞ снимите с фиксаторов блок предохранителей если понадобится извлечь аккумуляторную батарею.



Автомобильные аккумуляторные батареи содержат вредные вещества - серную кислоту и свинец. Их следует снимать с эксплуатации в соответствии с действующими правилами и ни в коем случае не смешивать с бытовыми отходами.

Отслужившие элементы питания и аккумуляторные батареи следует сдавать на специализированные пункты сбора таких отходов.

ЗАПУСК ДВИГАТЕЛЯ ОТ ДОПОЛНИТЕЛЬНОЙ БАТАРЕИ



- ☞ Присоедините один конец красного провода к выводу (+) неисправной батареи **A**, а другой к клемме (+) дополнительной батареи **B**.

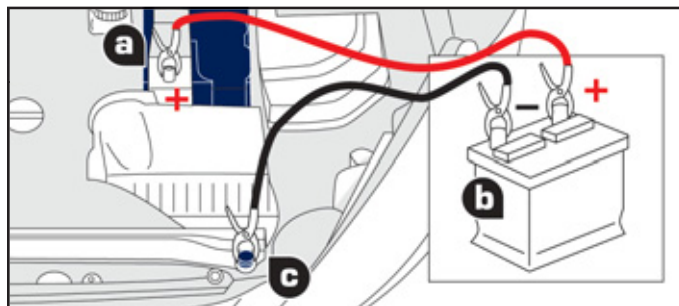

- ☞ Присоедините один конец зеленого или черного провода к выводу (-) дополнительной батареи **B**.
- ☞ Присоедините другой конец зеленого или черного провода к массе **C** автомобиля, который необходимо завести.
- ☞ Включите стартер и запустите двигатель.
- ☞ Дождитесь устойчивой работы двигателя на холостом ходу и снимите соединительные провода.

ЗАРЯД БАТАРЕИ С ПОМОЩЬЮ ЗАРЯДНОГО УСТРОЙСТВА

- ☞ Отсоедините наконечники проводов от выводов батареи.
- ☞ Следуйте инструкциям изготовителя зарядного устройства.
- ☞ Присоедините наконечники проводов к выводам батареи, начиная с провода (-).
- ☞ Позаботьтесь, чтобы наконечники проводов и выводы батареи были чистыми. В случае их сульфатации (присутствие белого или зеленоватого налета) отсоедините провода от батареи и очистите их наконечники и выводы батареи.

ОТСОЕДИНЕНИЕ / ПРИСОЕДИНЕНИЕ ПРОВОДОВ

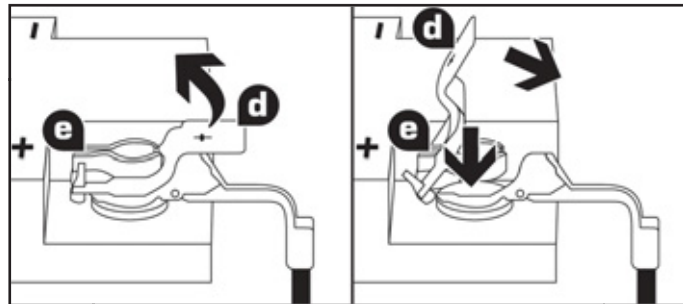

- ☞ Снимите и отведите повыше крышку **D**.
- ☞ Наденьте раскрытую клемму **E** провода на вывод (+) батареи.
- ☞ Нажмите сверху на клемму **E** так, чтобы она опустилась поближе к поверхности батареи.
- ☞ Закройте клемму крышкой **D**.

! Не нажимайте слишком сильно на крышку клеммы, так как в случае ее перекоса крышка не встанет на место. Прodelайте это еще раз.



Чтобы излишне не разряжать аккумуляторную батарею, старайтесь не оставлять автомобиль слишком часто с включенными световыми приборами при выключенном зажигании (см. параграф "Режим энергосбережения"). Если предполагается не эксплуатировать автомобиль более одного месяца, рекомендуется отключить аккумуляторную батарею от его бортовой сети.



Запрещается отсоединять провода от батареи при работающем двигателе.

При заряде батареи следует обязательно отсоединить от нее провода.

Перед тем, как отсоединить батарею

Прежде чем отсоединить провода от батареи, необходимо выждать 2 минуты после выключения зажигания.

Сложите подвижное крыло, поднимите стекла и закройте все двери перед тем, как отсоединить батарею.

После присоединения батареи

Каждый раз после присоединения батареи включите зажигание и подождите 1 минуту перед тем, как запускать двигатель. Это необходимо для инициализации электронных систем. При обнаружении каких-либо нарушений в работе электрооборудования после установки аккумуляторной батареи следует обратиться в сервисную сеть PEUGEOT или в специализированный техцентр.

Следуя рекомендациям, изложенным в соответствующих главах, сами проведите инициализацию:

- ключа-пульта,
- электрических стеклоподъемников и автоматического приоткрытия дверных стекол,
- бортовой навигационной системы GPS.

ЗАМЕНА ЛАМПЫ



Стекла фар изготовлены из поликарбоната и имеют защитное покрытие:

- ☞ **запрещается очищать их от грязи сухой или абразивной тканью, а также с использованием моющих средств или растворителей,**
- ☞ **пользуйтесь смоченной в мыльной воде мягкой губкой или моющим составом с нейтральной кислотностью pH,**
- ☞ **при смывании въевшейся грязи высоконапорной струей не задерживайте ее на оптических блоках, фонарях и краях их стекол, чтобы не повредить защитное лаковое покрытие и уплотнительные прокладки,**
- ☞ **не касайтесь лампы пальцами, пользуйтесь лоскутом неворсистой ткани.**



Лампу следует заменять по истечении нескольких минут после выключения фары (во избежание серьезного ожога).

В целях предохранения фар от повреждения, в них следует устанавливать только лампы с ограничением ультрафиолетового спектра излучения (UV).

При замене сгоревшей лампы на новую соблюдайте номинал и технические характеристики.

ПЕРЕДНИЕ СВЕТОВЫЕ ПРИБОРЫ

На моделях с галогенными фарами

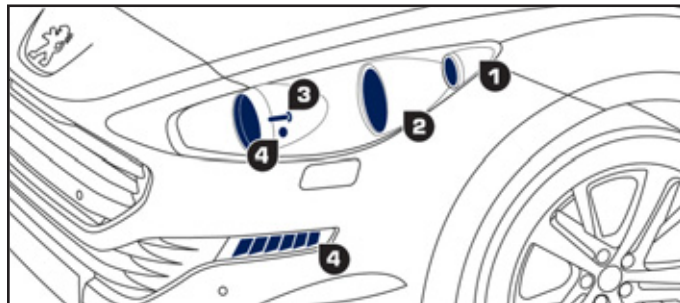

1. Указатели поворотов (PY21 W, желтая колба).
2. Фары ближнего света (H7-55 W).
3. Фары дальнего света (H1-55 W).
4. Дневные ходовые огни / стояночные огни (P 21/5 W).
или
Дневные ходовые огни / стояночные огни (светодиоды).

На моделях с ксеноновыми и адаптивными фарами

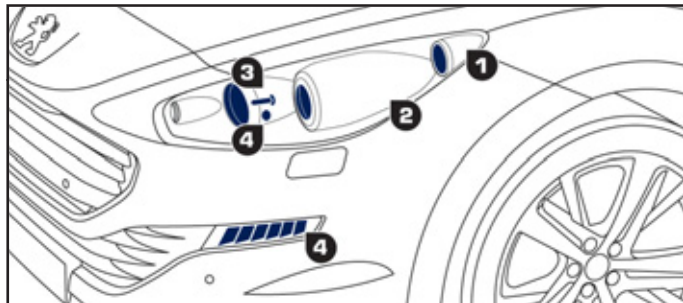

1. Указатели поворотов (PY21W SV серебр.).
2. Фары ближнего / дальнего (адаптивные) света (D1S-35W).
3. Дополнительные фары дальнего света (H1-55W).
4. Дневные ходовые огни / стояночные огни (P21/5W).
или
Дневные ходовые огни / стояночные огни (светодиоды).

⚠ Внимание! Высокое напряжение!

Ксеноновые лампы (D1S-35W) следует заменять только в сервисной сети PEUGEOT или в специализированном техцентре.

Замена лампы в указателях поворотов



- ☞ Поверните на четверть оборота патрон с лампой и извлеките ее.
 - ☞ Извлеките лампу и замените ее.
- Установка на место осуществляется в обратной последовательности.

ⓘ Лампы с колбами желтого цвета (используются в фонарях указателей поворотов и боковых повторителях) следует заменять лампами с аналогичными техническими параметрами и колбами того же цвета.

⚠ При обратной установке тщательно закройте защитный кожух, чтобы обеспечить герметичность светового прибора.

Замена лампы в фарах ближнего света

- ☞ Снимите защитный кожух, потянув для этого язычок фиксатора.
- ☞ Отсоедините от лампы разъем электрожгута.
- ☞ Разведите пружинные фиксаторы, чтобы высвободить лампу.
- ☞ Извлеките лампу и замените ее.

Установка на место осуществляется в обратной последовательности.

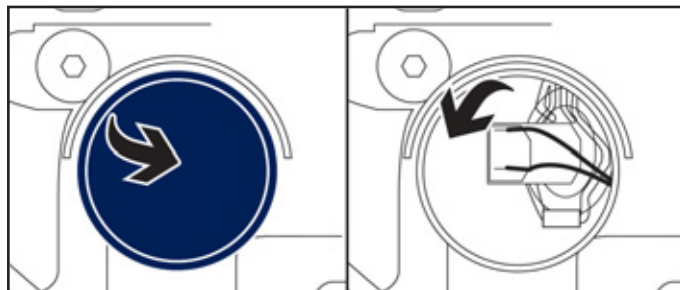

Замена лампы в фарах дальнего света

- ☞ Снимите защитный кожух, потянув для этого за язычок фиксатора.
- ☞ Отсоедините от лампы разъем электрожгута.
- ☞ Сожмите пружинные фиксаторы, чтобы высвободить лампу.
- ☞ Извлеките лампу и замените ее.

Установка на место осуществляется в обратной последовательности.



Замена лампы дневных ходовых / стояночных огней

- ☞ Снимите защитный кожух, потянув для этого за язычок фиксатора.
- ☞ Отсоедините от лампы разъем электрожгута.
- ☞ Поверните на четверть оборота патрон с лампой и извлеките ее.
- ☞ Извлеките лампу и замените ее.

Установка на место осуществляется в обратной последовательности.

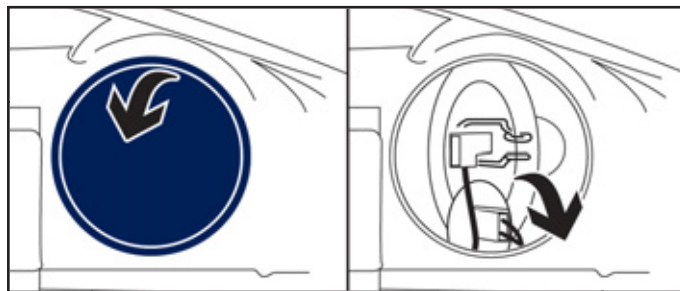

Замена бокового повторителя указателя поворота в сборе с лампой

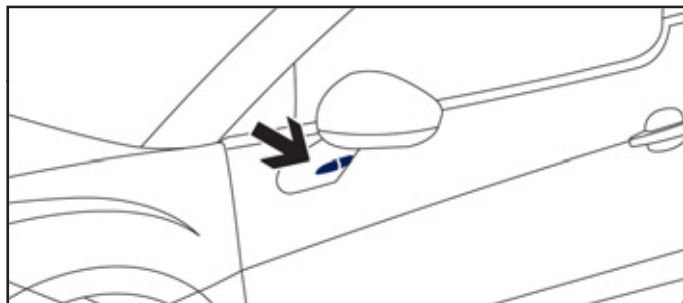

По поводу замены повторителя обращайтесь в сервисную сеть PEUGEOT или в специализированный техцентр.

Замена светодиодов дневных ходовых огней / стояночных огней

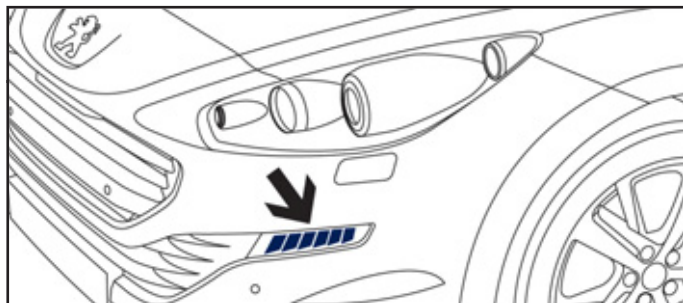

Замену ламп, работающих на светодиодах, следует осуществлять в сервисной сети PEUGEOT или в специализированном техцентре.

ЗАДНИЕ СВЕТОВЫЕ ПРИБОРЫ

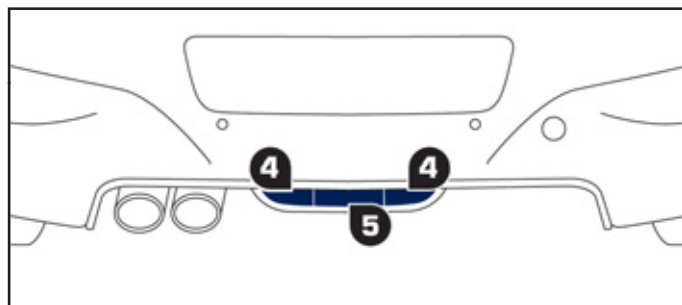
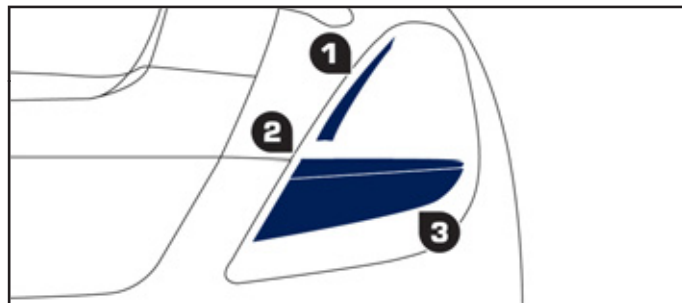

1. Стояночные огни (светодиоды).
2. Указатели поворотов (светодиоды).
3. Фонари стоп-сигнала / стояночные огни (P21/5W).
4. Фонари заднего хода (P21W).
5. Противотуманный фонарь (P21W).

Замена лампы в фонарях стоп-сигнала и стояночных огней

Доступ к лампе открывается с внешней стороны багажника:

- ☞ откройте дверцу багажника,
- ☞ снимите с фиксаторов и откройте расположенную на боковой панели обивки заглушку отверстия с соответствующей стороны,

- ☞ отсоедините от фонаря колодку разъема электропроводки,
- ☞ отверните оба винта крепления фонаря,

- ☞ поддерживая фонарь снизу, снимите его с фиксаторов и опустите,
- ☞ поверните патрон на четверть оборота и извлеките его,
- ☞ поверните лампу на четверть оборота и замените ее.

Установка фонаря осуществляется в обратном порядке.



Замена ламп в фонаре заднего хода и в противотуманном фонаре

Обе лампы заменяются снаружи, со стороны заднего бампера:

- ☞ снимите фиксаторы с тыльной стороны заглушки и опустите ее,
- ☞ уберите ее в сторону, чтобы отвернуть оба винта крепления фонаря,

- ☞ поверните винты на четверть оборота и извлеките их,
- ☞ протолкните фонарь вовнутрь, чтобы снять с фиксаторов и опустите его,
- ☞ извлеките фонарь наружу, чтобы патроны с лампами были доступнее.

- В фонарях заднего хода: выньте патрон с соответствующей лампой,
- поверните лампу на четверть оборота и замените ее.
- В противотуманном фонаре: поверните патрон на четверть оборота и извлеките его,
- поверните лампу на четверть оборота и замените ее.

Установка фонаря осуществляется в обратном порядке.

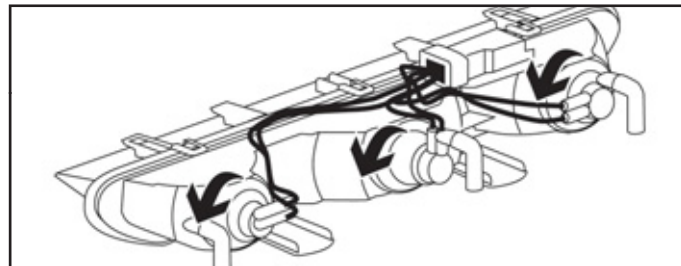
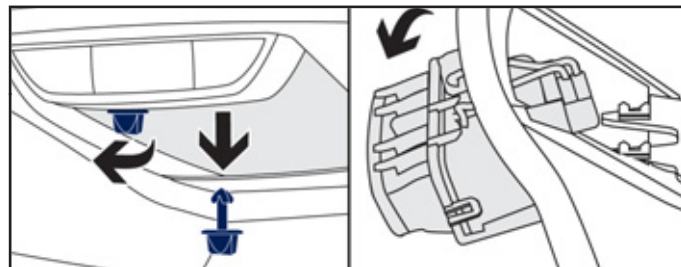
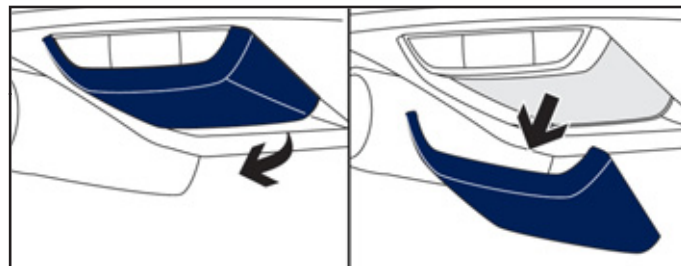

! Будьте осторожны при замене лампы с левой стороны: можно обжечься о глушитель, если приступить к ее замене сразу после выключения двигателя.

Замена светодиодов в фонарях стояночных огней и в указателях поворотов

Замену светодиодов следует осуществлять в сервисной сети PEUGEOT или в специализированном техцентре.

Замена фонаря третьего стоп-сигнала (на светодиодах)

Замену светодиодов следует осуществлять в сервисной сети PEUGEOT или в специализированном техцентре.

Замена лампы в фонаре номерного знака (W5W)

- ☞ Вставьте конец ключа автомобиля в отверстие рассеивателя фонаря.
- ☞ Протолкните его наружу, чтобы снять с фиксаторов.
- ☞ Снимите рассеиватель.
- ☞ Выньте лампу и замените ее.



Мойка под высоким напором

При попытке смыть с кузова въевшуюся грязь высоконапорной струей не направляйте ее на оптические блоки, на световые приборы и на края их стекол, чтобы не повредить их защитное лаковое покрытие и уплотнительные прокладки.

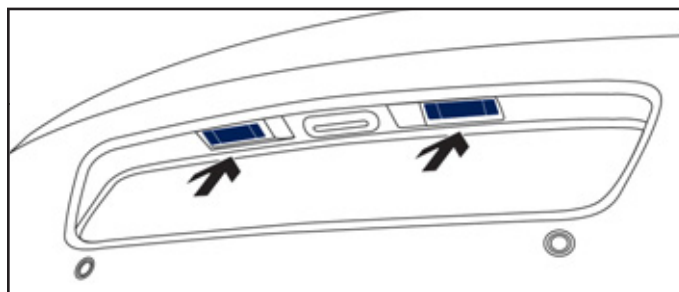
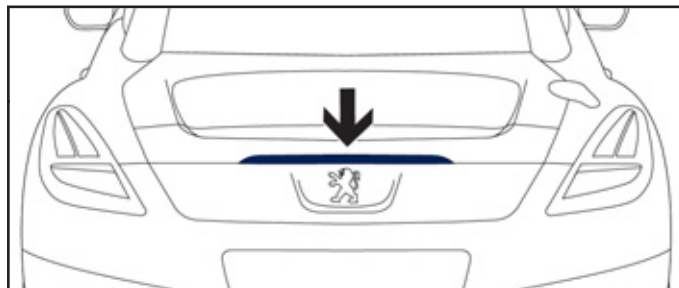

ЗАМЕНА ЭЛЕКТРИЧЕСКОГО ПРЕДОХРАНИТЕЛЯ

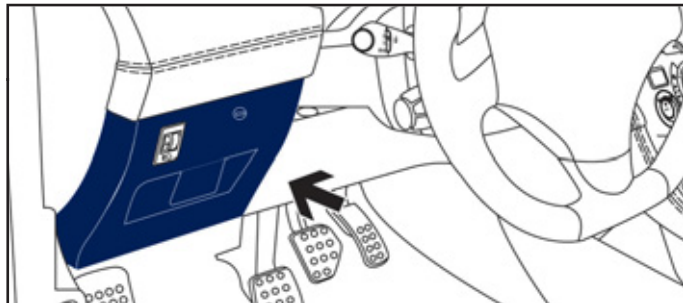

ДОСТУП К ИНСТРУМЕНТАМ

Специальный пинцет для демонтажа предохранителей расположен на обратной стороне крышки блока предохранителей в панели приборов. Чтобы достать его:

- ☞ поверните винт на четверть оборота влево,
- ☞ снимите крышку с фиксаторов, потянув верхнюю часть справа,
- ☞ освободите крышку полностью и переверните ее,
- ☞ выньте держатель, на котором закреплен пинцет.

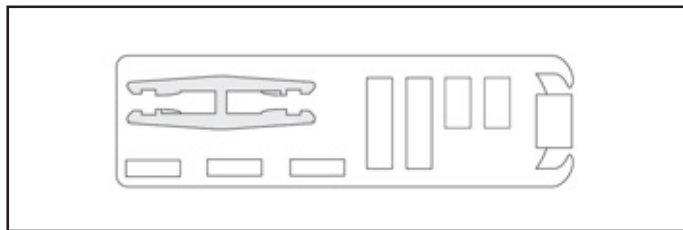

СНЯТИЕ И УСТАНОВКА ПРЕДОХРАНИТЕЛЯ

Перед заменой перегоревшего предохранителя необходимо:

- ☞ выяснить и устранить причину неисправности,
- ☞ выключить все потребители электроэнергии,
- ☞ поставить автомобиль на стояночный тормоз и выключить зажигание,
- ☞ определить перегоревший предохранитель по таблицам и схемам, приведенным на следующих страницах.

Для замены предохранителя необходимо:

- пользуясь специальным пинцетом, извлечь предохранитель и проверить его плавкий элемент,
- всегда заменять перегоревший предохранитель новым точно такого же номинала (того же цвета); предохранитель, рассчитанный на иной ток, может привести к неисправности (или возгоранию).



Если новый предохранитель перегорит вскоре после замены, проверьте исправность бортового электрооборудования в сервисной сети PEUGEOT или в специализированном техцентре.

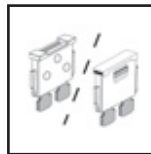

Исправный предохранитель

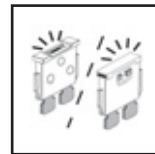

Перегоревший предохранитель

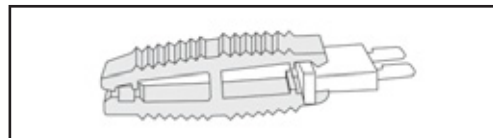

Пинцет



Монтаж дополнительного электрооборудования

Система электрооборудования Вашего автомобиля рассчитана на работу как со стандартным электрооборудованием, так и с дополнительными устройствами.

Перед установкой на автомобиль дополнительных электроприборов или электронных устройств, проконсультируйтесь в сервисной сети PEUGEOT или в специализированном техцентре.



Компания "Автомобили PEUGEOT" не несет ответственности за неисправности Вашего автомобиля, вызванные установкой дополнительного электрооборудования, не изготовленного или не рекомендованного к использованию компанией "Автомобили PEUGEOT", либо установленного с нарушением ее инструкций. В особенности это относится к включенному дополнительному электрооборудованию, потребляющему ток в сумме более 10 мА.

БЛОК ЭЛЕКТРИЧЕСКИХ ПРЕДОХРАНИТЕЛЕЙ В ПРИБОРНОЙ ПАНЕЛИ

Этот блок предохранителей расположен под панелью приборов (с левой стороны). В нем имеется два модуля.

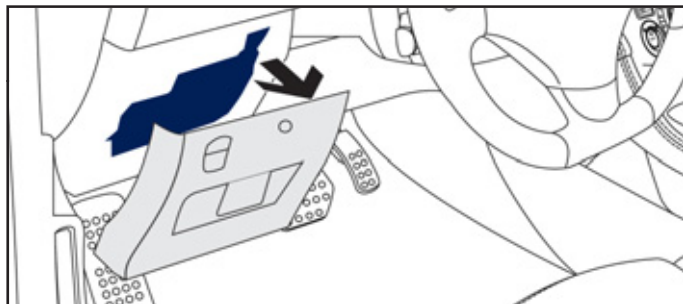

Доступ к предохранителям

☞ См. раздел "Доступ к инструменту".

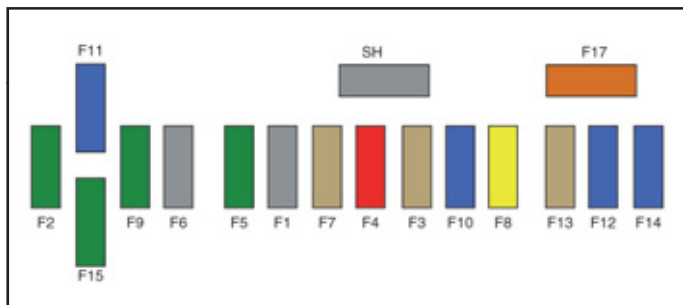

Блок 1

Перечень предохранителей

Предохранитель №	Номинальный ток	Защищаемая цепь
F1	-	Не используется.
F2	30 А	Масса системы запираения замков и суперблокировки.
F3	5 А	ЭБУ подушек безопасности, активный капот и пиротехнические преднатяжители.
F4	10 А	Контактор педали сцепления, внутрисалонное светочувствительное зеркало заднего вида, автоматическая коробка передач, коммутационный блок системы защиты.
F5	30 А	Импульсные стеклоподъемники, питание привода складных зеркал заднего вида.
F6	-	Не используется.
F7	5 А	Передний и задний плафоны, плафоны индивидуального освещения, подсветка зеркал на противосолнечных козырьках, подсветка перчаточного ящика.
F8	20 А	Автомобильная магнитола, радиотелефон, многофункциональный дисплей, система контроля давления воздуха в шинах, часы.
F9	30 А	Розетка 12 В.
F10	15 А	Подрулевые переключатели.
F11	15 А	Цепь слабого тока замка зажигания.
F12	15 А	Комбинация приборов, кондиционер воздуха, блок памяти сиденья водителя, датчик дождя / освещенности, подушки безопасности.

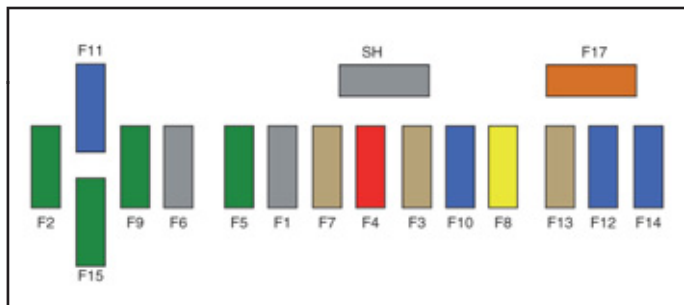

Предохранитель №	Номинальный ток	Защищаемая цепь
F13	5 А	Электронный блок системы управления двигателем, активный капот.
F14	15 А	Многофункциональный дисплей, блок контрольных ламп ремней безопасности и фронтальной подушки безопасности пассажира, дисплей комбинации приборов, усилитель, гарнитура громкой связи, ЭБУ парктроника, USB Vox.
F15	30 А	Запирание замков и суперблокировка.
F17	40 А	Обогрев заднего стекла и наружных зеркал заднего вида.
SH	-	Шунт PARC.

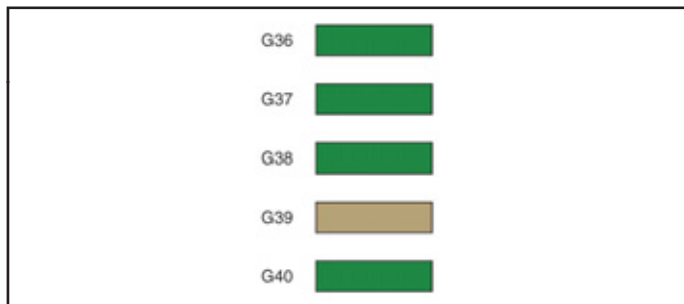

Блок 2

Предохранитель №	Номинальный ток	Защищаемая цепь
G36	30 А	Усилитель Hi-Fi.
G37	30 А	Блок памяти сиденья пассажира.
G38	30 А	Блок памяти сиденья водителя.
G39	5 А	Блок памяти системы освещения.
G40	30 А	Подогрев сидений водителя и пассажира.

БЛОК ЭЛЕКТРИЧЕСКИХ ПРЕДОХРАНИТЕЛЕЙ В МОТОРНОМ ОТСЕКЕ

Этот блок предохранителей расположен в моторном отсеке возле аккумуляторной батареи (с левой стороны).



Доступ к предохранителям

- Снимите крышку с фиксаторов.
- Замените предохранитель (см. соответствующий раздел).
- После завершения работы тщательно закройте крышку блока предохранителей.

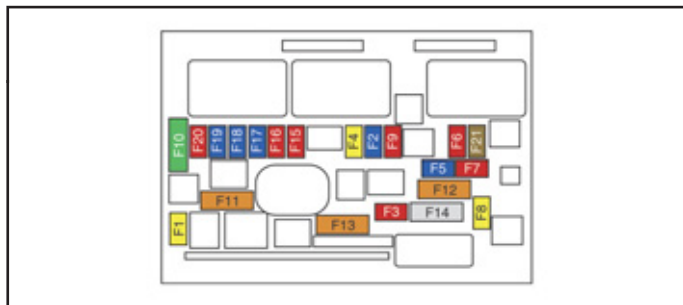

Перечень предохранителей

Предохранитель №	Номинальный ток	Защищаемая цепь
F1	20 A	Питание ЭБУ двигателя, электроклапаны насоса-форсунки и система рециркуляции отработавших газов EGR (на дизеле), форсунки (на дизеле).
F2	15 A	Звуковой сигнал.
F3	10 A	Омыватель ветрового стекла.
F4	20 A	Дневные ходовые огни.
F5	15 A	Датчик расхода воздуха, водяной насос, масляный насос, термостат, подогреватель blow-by (на бензиновом двигателе), байпасные электромагнитные клапаны и система EGR (на дизеле), подогреватель дизтоплива.
F6	10 A	Датчик положения рулевого колеса, ЭБУ систем ABS/ESC, датчик ESC.
F7	10 A	ЭБУ усилителя рулевого управления, автоматическая коробка передач, датчик уровня охлаждающей жидкости, двухфункциональный контактор тормозной системы.
F8	25 A	Выключатель стартера.
F9	10 A	Диагностический разъем, адаптивные фары, насос для подачи присадки в сажевый фильтр (на дизеле).
F10	30 A	Компоненты системы электронного управления двигателем (на бензиновом двигателе: катушки зажигания, электромагнитные клапаны, форсунки, топливный насос; на дизеле: электромагнитные клапаны, элементы системы подогрева).
F11	40 A	Электровентилятор системы кондиционирования.

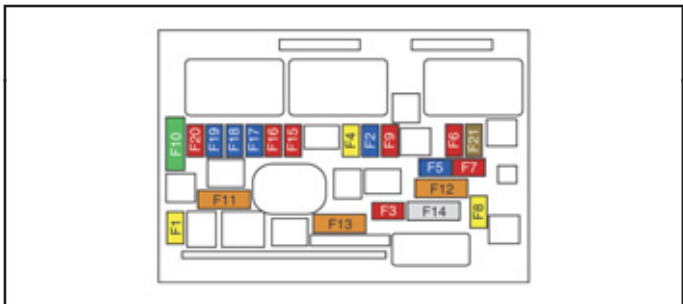

Предохранитель №	Номинальный ток	Защищаемая цепь
F12	40 А	Малая / большая скорость работы очистителя ветрового стекла.
F13	40 А	Питание интеллектуального коммутационного блока (+ от замка зажигания).
F14	-	Не используется.
F15	10 А	Правая фара дальнего света.
F16	10 А	Левая фара дальнего света.
F17	15 А	Левая фара ближнего света.
F18	15 А	Правая фара ближнего света.
F19	15 А	Электромагнитный клапан системы регулирования топливopодачи, датчики кислорода (на бензиновых двигателях), электромагнитные клапаны (дизель).
F20	10 А	Разгрузочные электромагнитные клапаны системы турбонаддува и адсорбера (на бензиновом двигателе), датчик расхода воздуха (1,6 л ТНР 200), датчик воды в дизтопливе.
F21	5 А	Блок пуска вентиляторов, турбина (на бензиновом двигателе), двигатель Valvetronic (1,6 л ТНР 200).

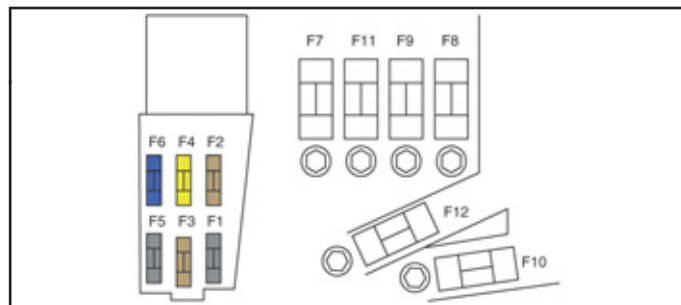
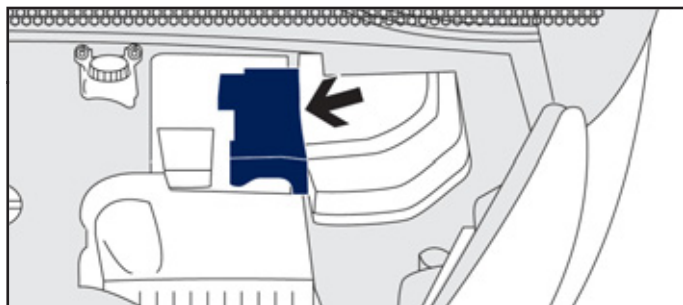

Перечень предохранителей, расположенных над АКБ

Предохранитель №	Номинальный ток	Защищаемая цепь
F1	-	Не используется.
F2	5 А	Двухфункциональный контактор тормозной системы.
F3	5 А	ЭБУ цепи заряда АКБ.
F4	25 А	Электромагнитные клапаны ABS/ESC.
F5	-	Не используется.
F6	15 А	Коробка передач автоматическая.

! Все работы с остальными предохранителями (рассчитанными на средний и большой ток) должны производиться только в сервисной сети PEUGEOT или в специализированном техцентре.

БУКСИРОВКА АВТОМОБИЛЯ

БУКСИРНОЕ КОЛЬЦО

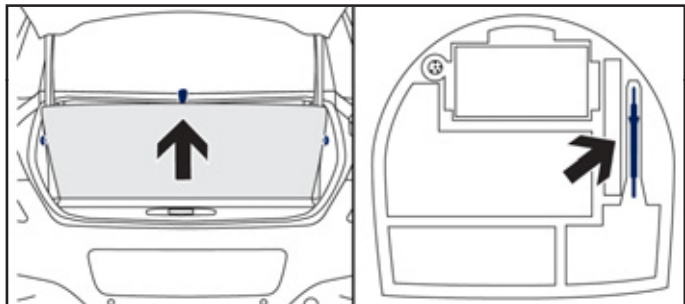

Буксирное кольцо расположено под полом в багажном отсеке.

Чтобы достать его:

- ☞ откройте багажный отсек,
- ☞ поднимите полку за лямку,
- ☞ закрепите его в вертикальном положении над упорами, расположенными по бокам багажника,
- ☞ выньте буксирное кольцо из места его хранения.



ОБЩИЕ РЕКОМЕНДАЦИИ

Соблюдайте действующие в Вашей стране правила. Убедитесь, что масса буксирующего автомобиля больше массы буксируемого.

Водитель за рулем буксируемого автомобиля должен иметь действующее водительское удостоверение.

Для буксировки автомобиля используйте только сертифицированную жесткую штангу; тросы, канаты и лямки категорически запрещены.

При буксировке с остановленным двигателем усилители тормозной системы и рулевого управления не работают.

Необходимо вызвать специалиста с эвакуатором в следующих случаях:

- автомобиль вышел из строя на автостраде или скоростной автомагистрали,
- эвакуируется полноприводный автомобиль,
- не включается нейтральная передача, рулевая колонка не снимается с блокировки, не отпускается стояночный тормоз,
- требуется эвакуация автомобиля с опорой только на два колеса,
- нет в наличии сертифицированной буксирной штанги и др.

БУКСИРОВКА ВАШЕГО АВТОМОБИЛЯ

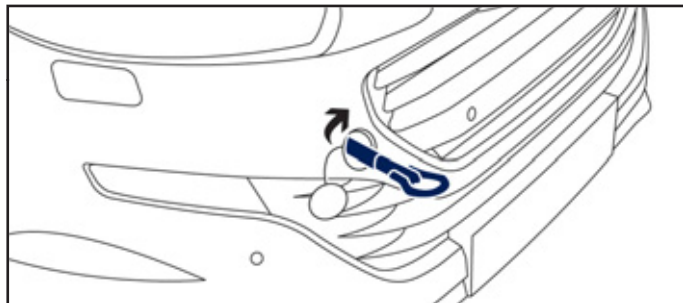

- ☞ Откройте заглушку в переднем бампере, нажав на нее снизу.
- ☞ Вверните буксирное кольцо до упора.
- ☞ Установите буксирную штангу.



- ☞ Установите рычаг переключения передач в нейтральное положение (положение **N** в автоматической коробке)

Несоблюдение этого требования может вывести из строя элементы тормозной системы или трансмиссии, обеспечивающие притормаживание автомобиля в момент запуска двигателя.

- ☞ Снимите рулевую колонку с блокировки, повернув ключ в замке зажигания на одну позицию, и отпустите стояночный тормоз.
- ☞ Включите фонари аварийной сигнализации на обоих автомобилях.
- ☞ Начните движение плавно и поезжайте на медленной скорости на короткое расстояние.

БУКСИРОВКА ДРУГОГО АВТОМОБИЛЯ

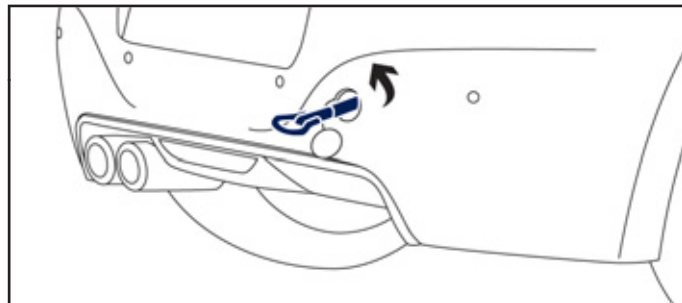

- ☞ Откройте заглушку в заднем бампере, нажав на нее снизу.
- ☞ Вверните буксирное кольцо до упора.
- ☞ Установите буксирную штангу.
- ☞ Включите фонари аварийной сигнализации на обоих автомобилях.
- ☞ Начните движение плавно и поезжайте на медленной скорости на короткое расстояние.

БУКСИРОВКА ПРИЦЕПА

Тягово-сцепное устройство служит для буксировки прицепа с дополнительными световыми и светосигнальными приборами.

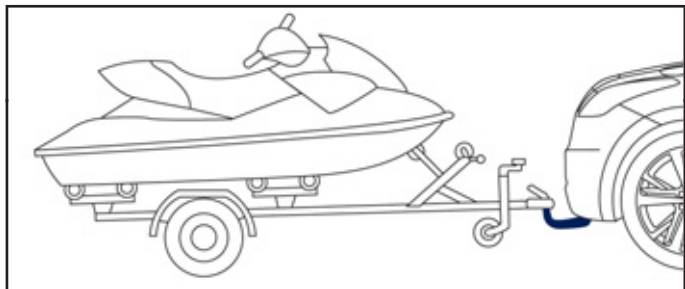

Ваш автомобиль предназначен в основном для перевозки пассажиров и багажа, но его можно использовать и для буксировки прицепа.



Мы рекомендуем установить быстросъемную шаровую опору тягово-сцепного устройства и использовать жгуты электропроводки для прицепа только оригинального производства компании PEUGEOT, которые были испытаны на прочность еще на стадии разработки Вашего автомобиля. Их монтаж следует осуществлять только в сервисной сети PEUGEOT или в специализированном техцентре.

При установке тягово-сцепного устройства не в сервисной сети PEUGEOT, необходимо строго следовать предписаниям изготовителя автомобиля.

РЕКОМЕНДАЦИИ ПО ВОЖДЕНИЮ

При буксировке прицепа автомобиль подвергается более высоким нагрузкам, а от водителя требуется повышенное внимание.

Размещение груза

☞ Размещайте груз внутри прицепа так, чтобы наиболее тяжелые предметы располагались как можно ближе к оси и чтобы нагрузка на буксирное устройство была близка к максимально разрешенной, но ни в коем случае не превышала ее.

При подъеме в гору плотность воздуха снижается, что приводит к падению мощности двигателя. Необходимо уменьшать массу буксируемого прицепа на 10 % при подъеме на каждую 1 000 метров.

Параметры буксируемых масс и нагрузок на свой автомобиль см. в главе "Технические характеристики".

Боковой ветер

☞ При буксировке прицепа учитывайте повышенную восприимчивость к ветру из-за увеличившейся парусности.

Охлаждение двигателя

При буксировке прицепа увеличивается температура охлаждающей жидкости. Вентилятор системы охлаждения двигателя приводится электродвигателем, поэтому его охлаждающая способность не зависит от режима работы двигателя.

☞ Чтобы понизить частоту вращения коленчатого вала двигателя, сбавьте скорость автомобиля.

Максимальный вес прицепа, который можно буксировать на затяжном подъеме, зависит от крутизны подъема и температуры атмосферного воздуха.

В любом случае, внимательно следите за температурой охлаждающей жидкости.



☞ В случае загорания контрольной лампы системы охлаждения и сигнализатора **STOP** остановитесь и выключите зажигание, как только это позволят условия движения.

Тормоза

При буксировке прицепа тормозной путь автомобиля увеличивается.

Шины

☞ Проверьте давление воздуха в шинах автомобиля и прицепа и, при необходимости, доведите его до рекомендуемых значений.

Освещение

☞ Проверьте систему электрического освещения и сигнализации прицепа.



Система помощи при парковке отключается автоматически, если для буксировки прицепа используется оригинальное буксирное устройство компании PEUGEOT.



Перед поездкой на автомобиле без прицепа, снимите быстросъемную шаровую опору, чтобы она не перекрывала задний фонарь.

ЧИСТКА И УХОД ЗА АВТОМОБИЛЕМ

Общие рекомендации по чистке и уходу за автомобилем читайте в Сервисно-гарантийной книжке.

PEUGEOT TECHNO TER

Для ухода за такой обивкой нельзя пользоваться растворителями или чистящими веществами на сухой тряпке.

Удалите с нее пыль, затем протрите смоченной в мыльной воде мягкой тканью. После этого вытрите насухо другим лоскутом мягкой ткани.

АЛЮМИНИЕВЫЕ АРКИ

Декоративные арки не следует протирать сухой тряпкой с абразивом.

Пользуйтесь губкой и мыльной водой.

ФАРЫ И ФОНАРИ

Стекла фар изготовлены из поликарбоната, на который нанесено защитное лаковое покрытие.

Запрещается очищать их от грязи сухой или абразивной тканью, а также с использованием мощных средств или растворителей.

Пользуйтесь смоченной в мыльной воде мягкой губкой.



Высоконапорная струя, направленная на оптические блоки, на фары и на края их стекол может повредить защитное лаковое покрытие и уплотнительные прокладки.

Соблюдайте рекомендации в части напора моющей струи и ее удаления от фар.

Въвшуюся грязь сначала отмойте губкой, смоченной в теплой мыльной воде.

НАКЛЕЙКИ ДЛЯ ДЕКОРАТИВНОГО ОФОРМЛЕНИЯ

Предназначенные для индивидуального оформления кузова наклейки изготовлены из прочных материалов, стойких к отслоению.

Они придают автомобилю отличающуюся внешность.

Их можно также приобрести в бутиках, торгующих дополнительными принадлежностями, и мы рекомендуем наносить их на автомобиль в сервисной сети PEUGEOT или в специализированном техцентре.



При мойке автомобиля под струей высокого давления рекомендуется держать наконечник шланга на расстоянии более 30 см от наклеек.

МАТОВОЕ ДЕКОРАТИВНОЕ ПОКРЫТИЕ

При уходе за кузовом, окрашенным бесцветным матовым лаком, строго придерживайтесь нижеизложенных предписаний, чтобы по небрежности не повредить лакокрасочное покрытие.

Эти же требования касаются и ухода за дисками из легких сплавов, покрытыми матовым лаком.



Никогда не очищайте кузов без воды.

Запрещается мыть автомобиль на автоматической мойке с вращающимися щетками.

Никогда не натирайте кузов и легкосплавные диски. Это придаст блеск лакокрасочному покрытию.

Не пользуйтесь моющими, абразивными, полирующими и консервирующими веществами и составами (например, восковыми) при уходе за декоративным покрытием. Все они предназначены только для блестящих поверхностей. Их использование на матовом покрытии портит его и приводит к появлению на нем неудаляемых блестящих зон и пятен.

Не пользуйтесь высоконапорными брандспойтами с щетками – они могут поцарапать красочный слой.

На мойке никогда не допускайте финишной обработки кузова горячим воском.

Мы рекомендуем мыть автомобиль под высоконапорной струей или, как минимум, моечным пистолетом с обильной подачей воды.

Вымытый автомобиль рекомендуется ополоснуть деминерализованной водой.

Протирать автомобиль рекомендуется только чистым лоскутом ткани из микроволокна, мягкими, незнергичными движениями.

Осторожно удаляйте попавшие на кузов пятна горячего мягкой тряпкой, затем дайте этому месту просохнуть.

Из набора средств для ухода марки "TECHNATURE", разрешенных компанией PEUGEOT, пользуйтесь очистителем от насекомых и автшампунем, так как только ими допускается очищать кузов.

Очистителем от насекомых можно также удалять небольшие пятна (напр., следы от грязных рук и т.п.).

Мелкий ремонт декоративного покрытия кузова следует осуществлять только в сервисной сети PEUGEOT или в специализированном техцентре.

ДОПОЛНИТЕЛЬНОЕ ОБОРУДОВАНИЕ

В сети компании PEUGEOT имеется широкий выбор дополнительного оборудования и оригинальных запасных частей. Все изделия проверены и одобрены фирмой на соответствие критериям надежности и безопасности. Они созданы для Вашего автомобиля и имеют артикул и гарантию PEUGEOT.

Комфорт:

передний парктроник, изотермический контейнер и др.

Принадлежности для перевозки:

коврик-поддон багажного отделения, прокладки для уплотнения грузов в багажном отделении, крепление для перевозки велосипедов на фаркопе, быстросъемная шаровая опора тягово-сцепного устройства для прицепа, жгуты электропроводки...



В случае монтажа тягово-сцепного устройства и электропроводки к нему не в сервисной сети PEUGEOT, необходимо строго следовать предписаниям изготовителя автомобиля.

Декоративное оборудование:

спортивный руль, обтянутый натуральной и искусственной кожей "alcantara", чехол рукоятки рычага КП из кожи "alcantara", алюминиевые колесные диски, карбоновые корпуса зеркал заднего вида и др.

Средства безопасности:

охранная сигнализация, нанесение меток на стекла гравированием, антикражные колесные болты, алкотестер, аптечка скорой помощи, огнетушитель, треугольный знак аварийной остановки, яркий жилет безопасности, бустеры и кресла для перевозки детей, система определения местонахождения угнанного автомобиля, цепи противоскольжения, чехлы противоскольжения и др.

Защитные средства:

напольный коврик-поддон багажного отделения, коврики салона*, защитные наклейки на бамперы, защитный чехол-тент на автомобиль и др.

- * Чтобы ничто не мешало свободному перемещению педалей:
- правильно уложите и закрепите коврик на фиксаторах,
 - никогда не кладите под ноги уложенные один на другой коврики.

Мультимедийное оборудование:

переносные навигационные системы, адаптер системы беспроводного доступа к интернету WiFi on Board...



Установка радиостанции

Перед тем, как установить радиостанцию с внешней антенной на автомобиле, обратитесь в сервисную сеть PEUGEOT, где вы сможете получить информацию по техническим характеристикам радиостанций (разрешенный диапазон, максимальная выходная мощность, установка антенны, особые условия пользования), которые могут устанавливаться согласно директиве о нормах электромагнитного излучения автомобилей (2004/104/EC).

В торгово-сервисной сети PEUGEOT Вы также можете приобрести средства для мойки и чистки кузова и салона, в том числе экологичную продукцию производства "TECHNATURE", жидкость для омывателей стекол, ретушные карандаши и аэрозольные баллончики для точного ремонта декоративного покрытия Вашего автомобиля, расходные материалы (баллончик с герметиком для заделки прокола в шине и т.п.).



В зависимости от действующих в стране правил, автомобиль может быть укомплектован светоотражающим жилетом безопасности, знаком аварийной остановки, сменными лампами и предохранителями.



Установка любого электрооборудования или дополнительного электроприбора, не имеющего артикула в Каталоге сертифицированной продукции PEUGEOT, может вывести из строя электронную систему Вашего автомобиля и увеличить расходные характеристики. Будем признательны, если Вы примете во внимание эту особенность; также рекомендуем обратиться к официальному дилеру PEUGEOT, чтобы ознакомиться со всей номенклатурой изделий и дополнительного оборудования из Каталога сертифицированной продукции.

ДВИГАТЕЛИ И КОРОБКИ ПЕРЕДАЧ БЕНЗИНОВЫХ МОДИФИКАЦИЙ

Двигатели	1,6 л ТНР 150 л.с.	1,6 л ТНР 156 л.с.		1,6 л ТНР 163 л.с.	1,6 л ТНР 200 л.с.
Коробки передач	Автомат. (6 ступ.)	Механич. (6 ступ.)	Автомат. (6 ступ.)	Автомат. (6 ступ.)	Механич. (6 ступ.)
Коды вариантов исполнения: 4J...	5FE-J	5FV-8	5FV-A	5FM-J	5FU-8
Рабочий объем двигателя, см ³	1 598	1 598		1 598	1 598
Диаметр цилиндра x ход поршня, мм	77 x 85,8	77 x 85,8		77 x 85,8	77 x 85,8
Макс. мощность: по стандарту ЕС, кВт*	110	115		120	147
Частота вращения при макс. мощности, об/мин	6 050	6 000		6 000	5 500
Макс. крутящий момент: по стандарту ЕС, Нм	240	240		240	275
Частота вращения при макс. крутящем моменте, об/мин	1 400	1 400		1 400	1 700
Топливо	Неэтилир. бензин	Неэтилир. бензин		Неэтилир. бензин	Неэтилир. бензин
Каталитический нейтрализатор	Есть	Есть		Есть	Есть
Заправочная емкость системы смазки, л					
Двигатель (с масл. фильтром)	4,25	4,25	4,25	4,25	4,25

* Максимальная мощность сертифицирована по результатам стендовых испытаний в соответствии с европейским регламентом (директива 1999/99/СЕ).

МАССЫ АВТОМОБИЛЕЙ И БУКСИРУЕМЫХ ПРИЦЕПОВ (БЕНЗИНОВЫЕ МОДИФИКАЦИИ), КГ

Двигатели	1,6 л ТНР 150 л.с.	1,6 л ТНР 156 л.с.		1,6 л ТНР 163 л.с.	1,6 л ТНР 200 л.с.
Коробки передач	Автомат.	Механич.	Автомат.	Автомат.	Механич.
Коды вариантов исполнения: 4J...	5FE-J	5FV-8	5FV-A	5FM-J	5FU-8
- Масса порожнего автомобиля	1 297	1 275	1 297	1 297	1 297
- Масса снаряженного автомобиля	1 372	1 350	1 372	1 372	1 372
- Полезная нагрузка	463	465	463	463	483
- Макс. допустимая масса груженого автомобиля (МДМГА)	1 760	1 740	1 760	1 760	1 780
- Разрешенная максимальная масса автопоезда (РММА) на уклоне 12%	2 260	2 240	2 260	2 260	2 280
- Макс. масса прицепа, оборудованного тормозной системой (в пределах РММА) на уклоне 10% или 12%	500	500	500	500	500
- Макс. масса прицепа, оборудованного тормозной системой* (с перераспределением нагрузки в пределах РММА)	650	650	650	650	650
- Макс. масса прицепа, не оборудованного тормозной системой	500	500	500	500	500
- Рекомендуемая нагрузка на буксирное устройство	65	65	65	65	65

* Масса прицепа с тормозной системой может быть увеличена в пределах РММА при условии уменьшения массы МДМГА буксирующего автомобиля; при этом следует помнить, что курсовая устойчивость слишком легкого тягача может ухудшиться.

Указанные величины РММА и буксируемых масс допустимы для условий вождения на высоте над уровнем моря до 1 000 метров; далее указанную массу буксируемого прицепа следует уменьшать на 10% при подъеме на каждую последующую 1 000 метров.

В случае буксировки прицепа запрещается превышать скорость 100 км/ч (придерживайтесь принятых в Вашей стране правил).

При высоких температурах окружающего воздуха некоторые эксплуатационные и рабочие характеристики автомобиля могут автоматически снижаться, чтобы предохранить двигатель от перегрузки. При температуре за бортом выше 37 °С следует уменьшить массу буксируемого прицепа.

ДВИГАТЕЛЬ И КОРОБКА ПЕРЕДАЧ БЕНЗИНОВЫХ МОДИФИКАЦИЙ

Двигатель	2,0 л HDI 163 л.с.
Коробка передач	Механич. (6 ступ.)
Коды вариантов исполнения: 4J...	RHH-8
Рабочий объем двигателя, см ³	1 997
Диаметр цилиндра x ход поршня, мм	85 x 88
Макс. мощность: по стандарту ЕС, кВт*	120
Частота вращения при макс. мощности, об/мин	3 750
Макс. крутящий момент: по стандарту ЕС, Нм	340
Частота вращения при макс. крутящем моменте, об/мин	2 000
Топливо	Дизельное топливо
Каталитический нейтрализатор	Есть
Сажевый фильтр	Есть
Заправочная емкость системы смазки, л	
Двигатель (с масл. фильтром)	-

* Максимальная мощность сертифицирована по результатам стендовых испытаний в соответствии с европейским регламентом (директива 1999/99/CE).

МАССЫ АВТОМОБИЛЕЙ И БУКСИРУЕМЫХ ПРИЦЕПОВ (ДИЗЕЛЬНЫЕ МОДИФИКАЦИИ), КГ

Дизельный двигатель	2,0 л HDI 163 л.с.
Коробка передач	Механич.
Код варианта исполнения: 4J...	RHH-8
- Масса порожнего автомобиля	1 370
- Масса в снаряженном состоянии	1 445
- Полезная нагрузка	455
- Макс. допустимая масса груженого автомобиля (МДМГА)	1 825
- Разрешенная максимальная масса автопоезда (РММА) на уклоне 12 %	2 325
- Макс. масса прицепа, оборудованного тормозной системой (в пределах РММА) на уклоне 10% или 12 %	500
- Макс. масса прицепа, оборудованного тормозной системой* (с перераспределением нагрузки в пределах РММА)	650
- Макс. масса прицепа, не оборудованного тормозной системой	500
- Рекомендуемая нагрузка на буксирное устройство	65

* Масса прицепа с тормозной системой может быть увеличена в пределах РММА при условии уменьшения массы МДМГА буксирующего автомобиля; при этом следует помнить, что курсовая устойчивость слишком легкого тягача может ухудшиться.

Указанные величины РММА и буксируемых масс допустимы для условий вождения на высоте над уровнем моря до 1 000 метров; далее указанную массу буксируемого прицепа следует уменьшать на 10% при подъеме на каждую последующую 1 000 метров. В случае буксировки прицепа запрещается превышать скорость 100 км/ч (придерживайтесь принятых в Вашей стране правил). При высоких температурах окружающего воздуха некоторые эксплуатационные и рабочие характеристики автомобиля могут автоматически снижаться, чтобы предохранить двигатель от перегрузки. При температуре за бортом выше 37 °С следует уменьшить массу буксируемого прицепа.

ГАБАРИТНЫЕ РАЗМЕРЫ, ММ

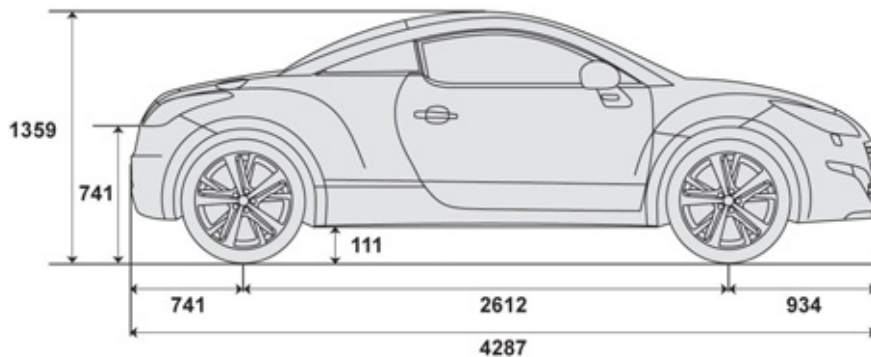
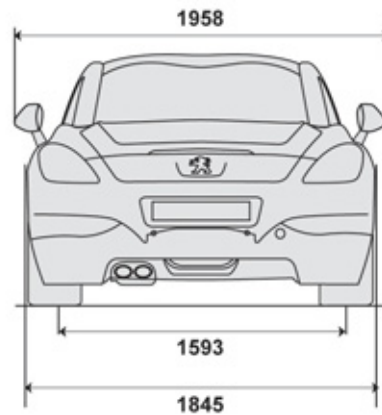
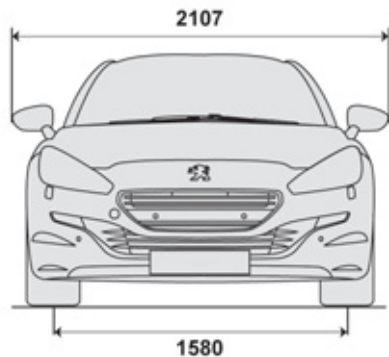

ИДЕНТИФИКАЦИОННЫЕ ДАННЫЕ

Различные средства маркировки для идентификации и поиска автомобиля.

A. Серийный номер в моторном отсеке.

Этот номер выбит на панели возле верхней опоры стойки подвески.

Чтобы его прочитать, необходимо снять пластиковую крышку.

B. Серийный номер на нижней поперечине рамы ветрового стекла.

Этот номер содержится на наклеенной табличке и просматривается через ветровое стекло.

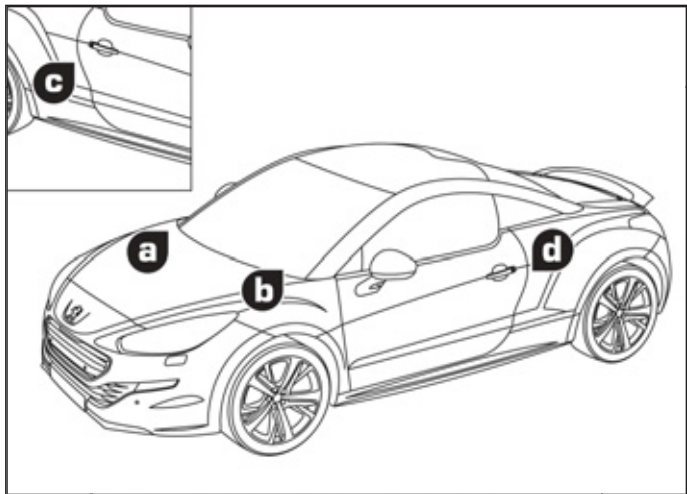

C. Табличка с заводским номером.

Этот номер содержится в табличке, наклеенной на центральную стойку с правой стороны под фиксатором замка.

На табличке также указаны масса порожнего автомобиля, максимально допустимая масса груженого автомобиля и разрешенная максимальная масса автопоезда.

D. Бирка с данными шин и декоративного покрытия.

Эта табличка наклеена в дверном проеме со стороны водителя.

На ней указаны:

- давление для порожнего и нагруженного автомобиля,
- размеры ободьев и шин,
- марки шин, рекомендованные заводом-изготовителем,
- давление воздуха в запасном колесе,
- артикул цвета декоративного покрытия кузова.



За информацией о возможности использования цепей противоскольжения обращайтесь в сервисную сеть PEUGEOT или в специализированный техцентр.



Давление воздуха следует проверять на холодных шинах не реже одного раза в месяц.



Недостаточное давление воздуха в шинах ведет к перерасходу топлива.

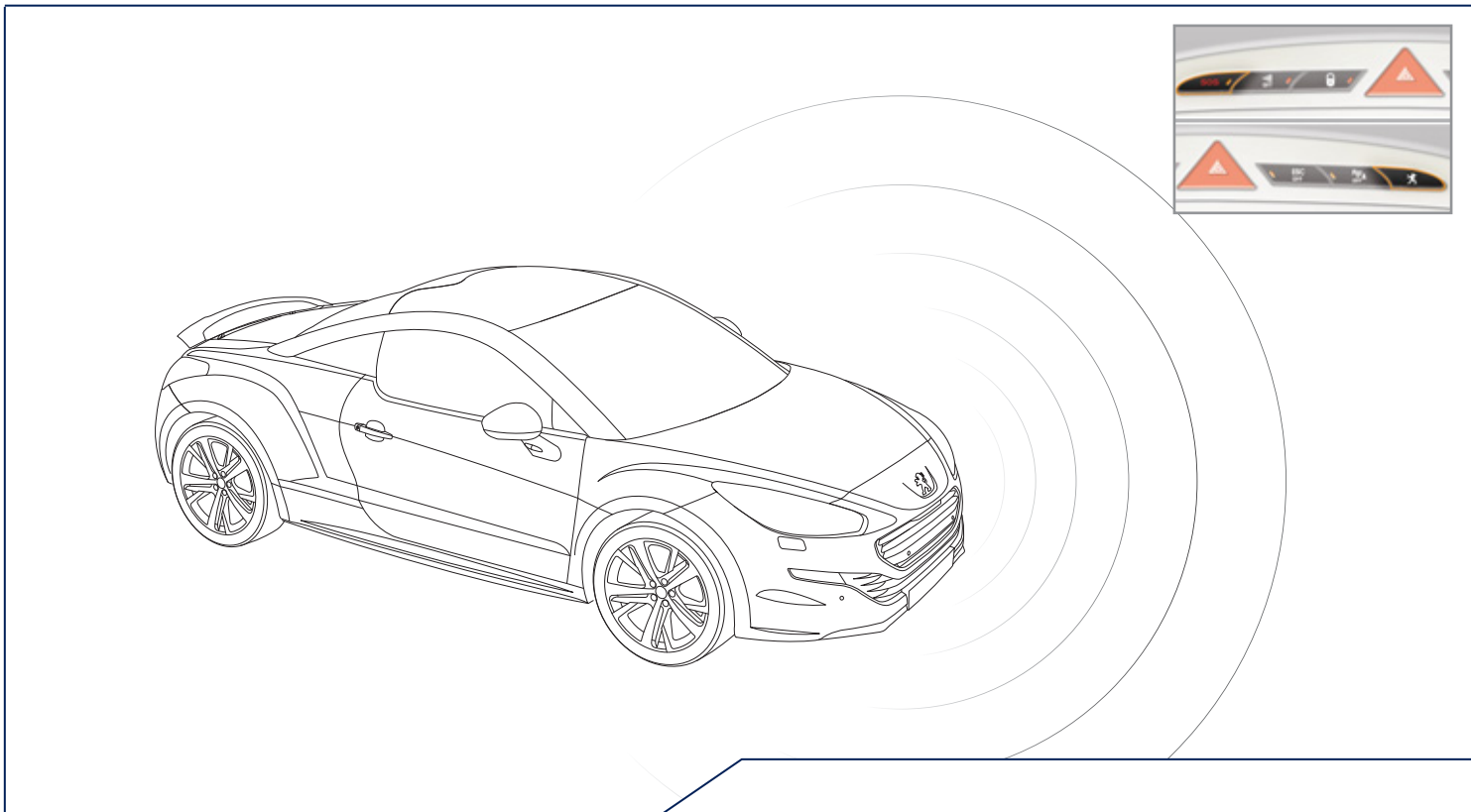

ВЫЗОВ ЭКСТРЕННОЙ ИЛИ ТЕХНИЧЕСКОЙ ПОМОЩИ

ВЫЗОВ СЛУЖБЫ ЭКСТРЕННОЙ ИЛИ ТЕХНИЧЕСКОЙ ПОМОЩИ

PEUGEOT CONNECT SOS



В экстренной ситуации нажмите на эту кнопку и удерживайте ее более 2 секунд. Мигающий зеленый светодиод и голосовой информатор подтвердят отправку вызова в колл-центр PEUGEOT CONNECT SOS*.

Светодиод зеленого цвета продолжит гореть (не мигая), если связь со службой установлена. Он погаснет по окончании связи.

Если сразу нажать еще раз на эту же кнопку, вызов будет отменен. Зеленый светодиод погаснет. Отмену вызова подтвердит голосовой информатор.

Чтобы отменить вызов, ответьте колл-центру PEUGEOT CONNECT SOS и сообщите, что это ошибка.

Колл-центр PEUGEOT CONNECT SOS сразу определит Ваше местонахождение, свяжется с вами на Вашем языке** и, при необходимости, направит к Вам спасателей из соответствующих вспомогательных служб**. В странах, где такой службы нет или от нее отказались, вызов напрямую отправляется службе технической помощи (112) без определения местонахождения автомобиля.

 Если датчик подушки безопасности зафиксирует удар, вызов экстренной помощи будет отправлен автоматически, независимо от возможного срабатывания подушек безопасности.

* В соответствии с генеральным соглашением, заключаемым в торговой точке при наличии такой услуги и с учетом лимитов, обусловленных технической и технологической возможностями.

** В зависимости от географической зоны действия системы PEUGEOT CONNECT SOS, PEUGEOT CONNECT ASSISTANCE и официального языка, выбранного владельцем автомобиля.

Список стран, расположенных в зоне действия служб PEUGEOT CONNECT имеется в торгово-сервисной сети или на сайте www.peugeot.ru.

PEUGEOT CONNECT ASSISTANCE



Нажмите на эту кнопку и удерживайте более 2 секунд, чтобы запросить техническую помощь в случае выхода из строя автомобиля. Голосовое сообщение известит Вас о том, что Ваш звонок принят**.

Если сразу нажать еще раз на эту же кнопку, вызов будет отменен. Отмена вызова подтверждается голосовым информатором.

РАБОТА СИСТЕМЫ



При включении зажигания загорается на три секунды зеленый светодиод, что подтверждает работоспособность системы.



Сигнализатор оранжевого цвета мигает: в системе обнаружена неисправность. Сигнализатор оранжевого цвета горит не мигая: замените элемент питания системы вызова помощи. В обоих случаях необходимо обратиться в сервисную сеть PEUGEOT.

Если Вы купили автомобиль не в сети PEUGEOT, Вам следует поинтересоваться настройками этой системы и попросить специалистов своей сети внести в них изменения. В многоязычных странах систему можно настроить на работу на официальном языке по Вашему выбору.

По техническим соображениям, в частности, в целях улучшения качества услуг PEUGEOT CONNECT, изготовитель оставляет за собой право в любой момент осуществлять обновление бортовой телекоммуникационной системы.

ВЫЗОВ ТЕХНИЧЕСКОЙ ИЛИ НЕОТЛОЖНОЙ ПОМОЩИ ЧЕРЕЗ WIP Com 3D

PEUGEOT CONNECT SOS



Помните, вызов экстренной помощи и других служб активен, только если встроенный телефон используется с работающей и исправной SIM-картой. При использовании телефона с функцией Bluetooth и без SIM-карты эти службы недоступны.



В экстренной ситуации нажмите на кнопку SOS и удерживайте до тех пор, пока не прозвучит звуковой сигнал, а на дисплее появится сообщение: Confirmation / Cancellation ("Подтвердить / Отменить"), если SIM-карта установлена.

Вызов направляется службе Экстренная помощь "PEUGEOT Urgence", которая получает информацию о местонахождении автомобиля и может передать ее соответствующим вспомогательным службам.

В странах, где такой службы нет или от нее отказались, вызов передается службе технической помощи (112).



Если датчик подушки безопасности зафиксирует удар, вызов экстренной помощи будет отправлен автоматически, независимо от возможного срабатывания подушек безопасности.

Сообщение "Deteriorated emergency call" ("Срочный вызов не работает"), появляющееся одновременно с оранжевым сигнализатором, свидетельствует о неисправности системы. Обратитесь в сервисную сеть PEUGEOT.

PEUGEOT CONNECT ASSISTANCE



Нажмите на эту кнопку, чтобы получить доступ к сервисным службам PEUGEOT.



Выберите "Customer call" ("Служба по работе с клиентами"), в которую Вы можете обратиться с любыми вопросами относительно марки PEUGEOT.

Customer call



Выберите "PEUGEOT Assistance" ("Техническая помощь"), чтобы отправить запрос о помощи.

PEUGEOT Assistance

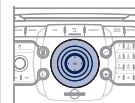

Услуга представлена при определенных условиях. Обратитесь в сервисную сеть PEUGEOT. Если вы купили автомобиль не в сети PEUGEOT, вы можете обратиться туда, чтобы проверить конфигурацию услуг, а также попросить поменять ее.

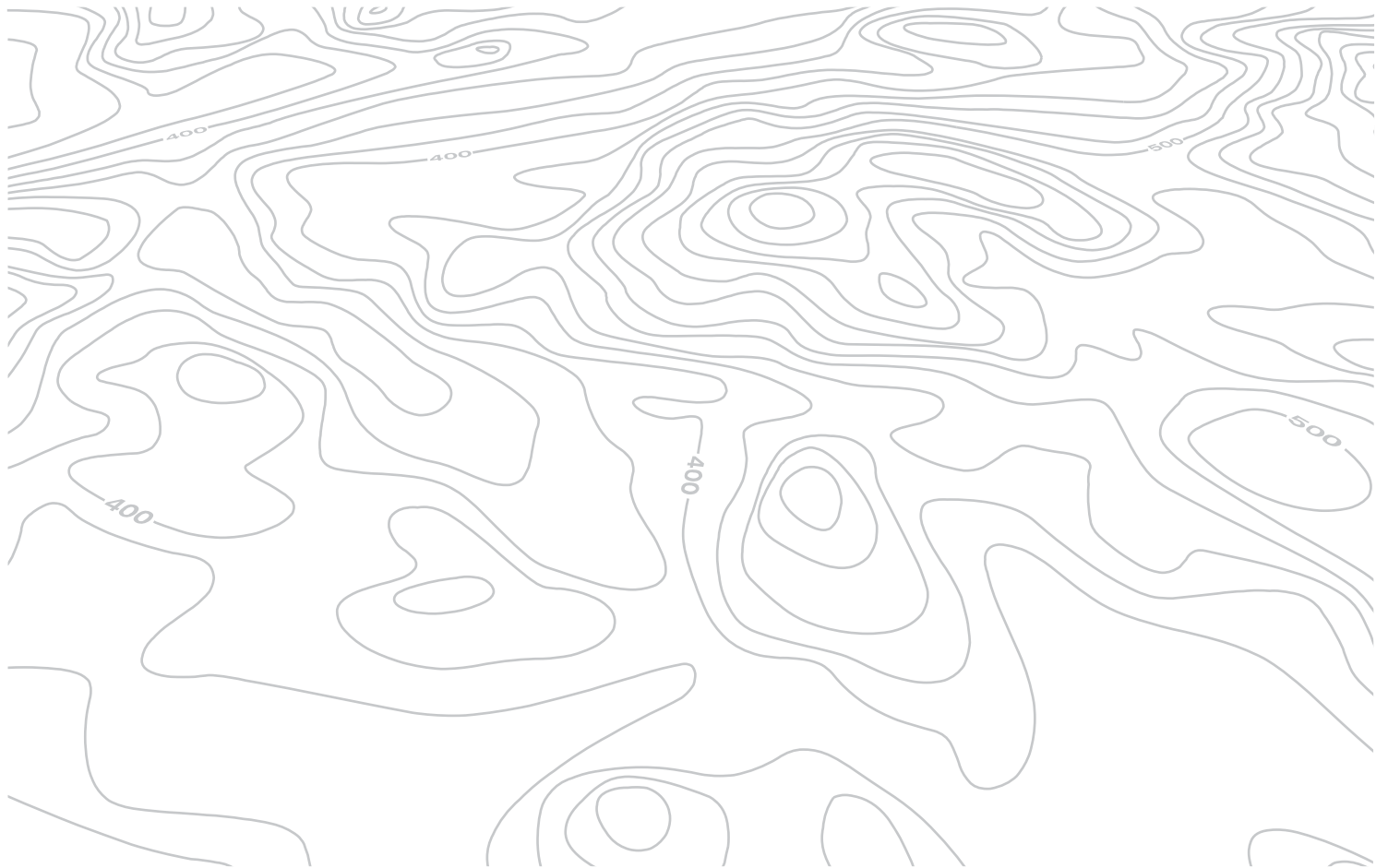

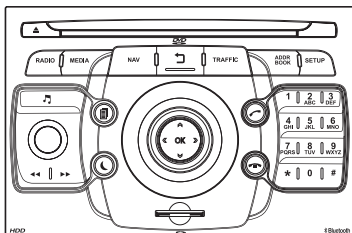

WIP Com 3D

МУЛЬТИМЕДИЙНАЯ АВТОМАГНИТОЛА / ТЕЛЕФОН BLUETOOTH
GPS ЕВРОПА



Система настроена на работу только с Вашим автомобилем.



По соображениям безопасности, водитель должен осуществлять все операции, требующие особого внимания, только на остановленном автомобиле.

Если двигатель остановлен, то, в целях предупреждения ускоренного разряда аккумуляторной батареи, система автоматически отключается в режиме энергосбережения.

СОДЕРЖАНИЕ

01	Первое знакомство	стр. 206
02	Голосовые команды и блок управления на руле	стр. 208
03	Общие сведения о работе системы	стр. 211
04	Навигация - Наведение	стр. 216
05	Информация о дорожном движении	стр. 225
06	Радиоприемник	стр. 227
07	Музыкальные медиаплееры	стр. 228
08	Телефон	стр. 233
09	Экранное меню	стр. 238
	Часто задаваемые вопросы	стр. 243

01 ПЕРВЫЕ ШАГИ

ПАНЕЛЬ УПРАВЛЕНИЯ WIP Com 3D

Доступ к Media Menu (аудио-CD, Jukebox, Дополнительный вход AUX).

Показ перечня композиций.
Смена источника аудиосигнала.

Доступ к Navigation Menu и показ последних направлений.

Завершение текущего действия.

Длительное нажатие: возврат к основной индикации.

Доступ к Traffic Menu.

Доступ к Address book Menu.

Доступ к Radio Menu

Показ перечня радиостанций в алфавитном порядке (в диапазоне FM) или в частотном (в диапазоне AM).

Настройки аудиосистемы (Баланс / Уровень сигнала, Низкие / Высокие частоты, Акустическое поле и т.д.).

Регулятор уровня громкости (отдельно для каждого источника, в т.ч. для сообщений навигатора).

Длительное нажатие: инициализация системы.
Краткое нажатие: приглушение звука.

Автоматический поиск станций в нижнем/верхнем частотном диапазоне.

Выбор предыдущей / следующей композиции на диске CD или MP3-плеере.

Картридлер SD.

Краткое нажатие: удаляется последний знак.



Доступ к Меню "SETUP" (настройки).

Длительное нажатие: показ зоны действия GPS.

Набор символов на буквенно-цифровой клавиатуре.
Показ 10 радиочастот.



01 ПЕРВЫЕ ШАГИ

ПЕРЕКЛЮЧАТЕЛЬ WIP Com 3D

Нажатие влево / вправо:

При открытии окна "RADIO"
("Радиоприемник"): выбор нижнего /
верхнего частотного диапазона.

При открытии окна "MEDIA"
("Медиаисточник"): выбор предыдущей /
следующей композиции.

При открытии окна "CARTE" или "NAV":
перемещение карты по горизонтали.

Нажатие вверх / вниз:

При открытии окна "RADIO": выбор
из перечня предыдущей / следующей
радиостанции.

При открытии окна "MEDIA": выбор папки
MP3.

При открытии окна "CARTE" ("Карта") или
"NAV": перемещение карты по вертикали.

Перелистывание страниц меню вперед-
назад.

Перемещения по виртуальной клавиатуре
на экране.

OK: подтверждение выделенного на
экране символа.

Последовательный выбор на
экране функций "CARTE" /
"NAV" (если включен
навигатор) / "TEL" (если
телефон на связи) / "RADIO"
или "MEDIA" во время
прослушивания.

ОТВЕТИТЬ НА ВЫЗОВ:
доступ к Phone menu ("Меню
телефона").

Связь по Bluetooth, ответ на
входящий звонок.



Нормальная индикация или
"черный" экран.

ОТБОЙ: доступ к Phone menu.
Закончить текущий разговор
или не отвечать на входящий
звонок по Bluetooth.

Вращение кольца:

При открытии окна "RADIO": выбор
из перечня предыдущей / следующей
радиостанции.

При открытии окна "MEDIA":
выбор предыдущей / следующей
композиции на диске CD или MP3-
плеере

При открытии окна "CARTE" или
"NAV": зум карты вперед / назад.

Управление курсором для выбора
позиций меню.

02 ГОЛОСОВЫЕ КОМАНДЫ И КЛАВИШИ УПРАВЛЕНИЯ НА РУЛЕВОМ КОЛЕСЕ

ГОЛОСОВЫЕ КОМАНДЫ - РАСПОЗНАВАНИЕ ГОЛОСА



1

Прежде чем начать пользоваться системой голосового управления, рекомендуется внимательно прослушать и произнести команды, а также повторить и выучить "Советы пользователю".

2



Нажмите на клавишу SETUP ("Настройка") и выберите функцию "Language & Speech" ("Языки и голосовое управление"). Вращением кольца настройки выберите "Voice control" ("Параметры распознавания голоса"). Активируйте систему распознавания голоса.
Выберите функцию "Tutorial" ("Советы пользователю").



Перечень голосовых команд для каждого контекста дан ниже в таблице.

Произнесите команду и WIP Com 3D ее исполнит.



Нажатие на край переключателя световых приборов активирует систему распознавания голоса.



CONTEXT	SAY	ACTION
GENERAL	Help address book	Access to the address book help
	Help voice control	Access to the voice recognition help
RADIO	Help media	Access to the media management help
	Help navigation	Access to the guidance, navigation help
	Help telephone	Access to the telephone help
	Help radio	Access to the radio help
	Cancel	To cancel a voice command which is in progress
	Correction	Request to correct the last voice recognition carried out
		Clear
	Select station	Select a radio station
	Station <tts:stationName>	Select a radio station using its RDS description <tts:station Name> from the RADIO list
	Read out station list	Listen to the list of stations available
Enter frequency	Listen to the frequency of the current radio station	
Select wave band	Choose the frequency waveband (AM or FM)	
AM	Change the frequency waveband to AM	
FM	Change the frequency waveband to FM	
TA on	Activate Traffic Info (TA)	
TA off	Deactivate Traffic Info	
NAVIGATION	Destination input	Command to enter a new destination address
	Voice advice off	Deactivate the spoken guidance instructions
	Voice advice on	Activate the spoken guidance instructions
	Save address	Save an address in the address book
	Start guidance	Start guidance (once the address has been entered)
	Abort guidance	Stop the guidance
	Navigate entry	Start guidance to an entry in the address book
POI Search	Start guidance to a point of interest	

02 ГОЛОСОВЫЕ КОМАНДЫ И КЛАВИШИ УПРАВЛЕНИЯ НА РУЛЕВОМ КОЛЕСЕ

ГОЛОСОВЫЕ КОМАНДЫ - РАСПОЗНАВАНИЕ ГОЛОСА



CONTEXT	SAY	ACTION
MEDIA	Media Select media Single slot Jukebox USB External device SD-Card Track <1 - 1000> Folder <1 - 1000>	Select the MEDIA source Choose a source Select the CD player source Select the Jukebox source Select the USB player source Select the audio AUX input source Select the SD card source Select a specific track (number between 1 and 1 000) on the active MEDIUM Select a Folder (number between 1 and 1 000) on the active MEDIUM
TELEPHONE	Phone menu Enter number Phone book Dial Save number Accept Reject	Open the Telephone Menu Enter a telephone number to be called Open the phone book Make a call Save a number in the phone book Accept an incoming call Reject an incoming call
ADDRESS BOOK	Address book menu Call <entry> Navigate <entry>	Open the address book Call file using its <file> description as described in the address book Start guidance to an address in the address book using its <file> description

02 ГОЛОСОВЫЕ КОМАНДЫ И КЛАВИШИ УПРАВЛЕНИЯ НА РУЛЕВОМ КОЛЕСЕ

ПОДРУЛЕВЫЕ ПЕРЕКЛЮЧАТЕЛИ

Выключатель стеклоочистителя: вывод на дисплей "RADIO" и "MEDIA".
Выключатель световых приборов: активирование голосового управления кряком нажатием; показ текущего задания навигатора продолжительным нажатием.

Радиоприемник: выбор радиостанции из памяти в нижнем/верхнем частотном диапазоне.

CD-плеер: выбор предыдущего/следующего трека.

Если на дисплее присутствует символ "MEDIA":
CD MP3 / CARD SD / JUKEBOX: выбор предыдущего/следующего сборника.

Выбор предыдущего/следующего элемента из адресной книжки.

Радиоприемник: автоматический поиск радиостанций в верхнем частотном диапазоне.

CD-плеер / KAPTA SD / JUKEBOX: выбор следующего трека.

CD-плеер / KAPTA SD / JUKEBOX: продолжительное нажатие: ускоренная прокрутка вперед.

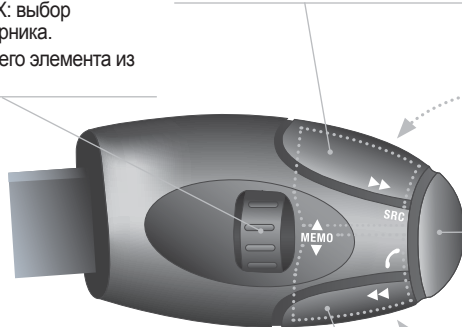

Увеличение уровня громкости.

Смена источника аудиосигнала.
Исходящий звонок по адресной книжке.
"Снять"/"положить" трубку.
Подтверждение выбора.
Нажатие более 2 секунд: открытие меню телефона.

Уменьшение уровня громкости.

Отключение звука: осуществляется одновременным нажатием на кнопки увеличения и уменьшения уровня громкости.
Восстановление звука: осуществляется нажатием на одну из двух кнопок настройки уровня громкости.

Радиоприемник: автоматический поиск радиостанций в нижнем частотном диапазоне.

CD-плеер / KAPTA SD / JUKEBOX: выбор предыдущего трека.

CD-плеер / KAPTA SD / JUKEBOX: продолжительное нажатие: ускоренная прокрутка назад.

03 КРАТКОЕ ОПИСАНИЕ РАБОТЫ СИСТЕМЫ

РАЗЛИЧНЫЕ РЕЖИМЫ РАБОТЫ ДИСПЛЕЯ

Нажимая поочередно на кнопку MODE, откройте следующие режимы дисплея:

**РАДИО / МУЗЫКАЛЬНЫЕ
МЕДИАПЛЕЕРЫ / ВИДЕО**



ТЕЛЕФОН

(В режиме текущего разговора)

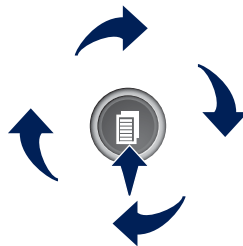
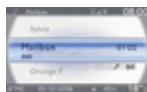

КАРТА ВО ВСЬ ЭКРАН



НАВИГАЦИЯ

(При активном навигаторе)



НАСТРОЙКА:

доступ к меню настроек "SETUP": языки* и голосовые режимы*, инициализация голосовых команд (см. раздел 09), календарь и часы*, индикация, единицы измерения и параметры бортовых систем.

* Наличие в зависимости от модели и модификации.



ДОРОЖНОЕ ДВИЖЕНИЕ:

Доступ к меню "Traffic Menu": вывод на дисплей уведомлений о текущем дорожном движении.



MEDIA:

Меню "DVD Audio"
Меню "DVD-Video".



При длительном нажатии: доступ к зоне действия GPS и к демонстрационному режиму.

Для ухода за дисплеем следует пользоваться не оставляющей царапин мягкой салфеткой (как для очков) и не применять моющих составов.



Подробное содержание всех меню находится в разделе "Система экранных меню" настоящего руководства.

03 КРАТКОЕ ОПИСАНИЕ РАБОТЫ СИСТЕМЫ

РАЗЛИЧНЫЕ РЕЖИМЫ РАБОТЫ ДИСПЛЕЯ



При нажатии на ОК открываются меню быстрых настроек, соответствующие системе, отраженной на экране.

НАВИГАЦИЯ (ПРИ ВКЛЮЧЕННОМ НАВЕДЕНИИ):

- 1 Abort guidance
"Выключить навигатор"
- 1 Repeat advice
"Повторить указание"
- 1 Block road
"Объездной путь"
- 2 Unblock
"Удалить"
- 2 More
"Увеличить объезд"
- 2 Less
"Уменьшить объезд"
- 2 Calculate
"Пересчитать"
- 2 Zoom/Scroll
"Переместить карту"
- 2 Browse route
"Проехать участок пути"
- 1 Route info
"Информация о маршруте"
- 2 Show destination
"См. конечный пункт"



- 2 Trip info
"Информация о пути"
- 3 Route type
"Критерии наведения"
- 3 Avoid
"Критерии исключений"
- 3 Satellites
"Кол-во спутников"
- 3 Stopovers
"Кол-во участков пути"
- 2 Browse route
"Проехать участок пути"
- 2 Zoom/Scroll
"Переместить карту"
- 1 Voice advice
"Голосовое сообщение"
- 1 Route options
"Варианты наведения"
- 2 Route type
"Критерии наведения"
- 2 Route dynamics
"С учетом обстановки на дорогах"
- 2 Avoidance criteria
"Критерии исключения"
- 2 Recalculate
"Пересчитать маршрут"

ТЕЛЕФОН:

- 1 End call
"Завершить активный вызов"
- 1 Hold call
"Режим ожидания"
- 1 Dial
"Отправить вызов"
- 1 DTMF-Tones
"Тональный набор"
- 1 Private mode
"Режим "Трубка"
- 1 Micro off
"Микрофон выкл."

МУЗЫКАЛЬНЫЕ МЕДИАПЛЕЕРЫ:

- 1 TA
"Инф. о дор. движении "ТА"
- 1 Play options
"Варианты проигрывания"
- 2 Normal order
"Норм. режим"
- 2 Random track
"Случ. порядок"
- 2 Scan
"Информация о треке"
- 1 Select media
"Выбор источника"

03 КРАТКОЕ ОПИСАНИЕ РАБОТЫ СИСТЕМЫ

РАЗЛИЧНЫЕ РЕЖИМЫ РАБОТЫ ДИСПЛЕА



РАДИОПРИЕМНИК:

1 In FM mode
В режиме FM

2 TA
"Инф. о дор. движении "ТА"

2 RDS
"Режим RDS"

2 Radiotext
"Радиотекст"

2 Regional prog.
"Режим "Регион"

2 AM
"Диапазон "AM"

1 In AM mode
В режиме AM

2 TA
"Инф. о дор. движении "ТА"

2 Refresh AM list
"Обновить список "AM"

2 FM
"Диапазон "FM"

КАРТА ВО ВСЕЬ ЭКРАН:

1 Resume guidance / Abort guidance
"Включ. навигатор" / "Выкл. навигатор"

1 Add stopover / Set destination
"Добавить этап" / "Задать конечный пункт"

1 POIs nearby
"Ближ. пункты обслуживания"

1 Position info
"Информация о местности"



2 Guidance options
"Варианты"

3 Navigate to
"Вести к..."

3 Dial
"Позвонить"

3 Save position
"Запомнить место"

3 Zoom/Scroll
"Переместить карту"

1 Map Settings
"Настройка карты"

2 2D Map
"Плоская карта"

2 2.5D Map
"Карта в перспективе"

2 3D Map
"Трехмерная карта 3D"

2 North Up
"Ориентировать карту на Север"

2 Heading Up
"Ориентировать на курс автомобиля"

1 Zoom/Scroll
"Переместить карту"

АУДИО-DVD (ПРОДОЛЖИТЕЛЬНОЕ НАЖАТИЕ):

1 Stop
"Стоп"

2 Group
"Группа"

3 Group 1..2/n
"Группа 1. 2 / n"

2 Play options
"Режим проигрывания"

3 Scan / Random track / Normal order
"Норм." / "В случ. порядке" / "Вводная инф."

1 TA
"Режим ТА"

2 Select media
"Выбрать сточник"

03 КРАТКОЕ ОПИСАНИЕ РАБОТЫ СИСТЕМЫ

РАЗЛИЧНЫЕ РЕЖИМЫ РАБОТЫ ДИСПЛЕЯ



ВИДЕО-DVD (ПРОДОЛЖИТЕЛЬНОЕ НАЖАТИЕ):

- 1 Play
"Просмотр"
- 2 Stop
"Стоп"
- 2 DVD menus
"Меню DVD"
- 3 DVD menu
"Меню DVD"
- 3 DVD top menu
"Главное меню DVD"
- 3 List of titles
"Список названий"
- 3 List of chapters
"Главы"
- 2 DVD Options
"Варианты DVD"
- 3 Audio
"Аудио"
- 3 Subtitles
"Подзаголовки"
- 3 Angle
"Углы"

Примеры:

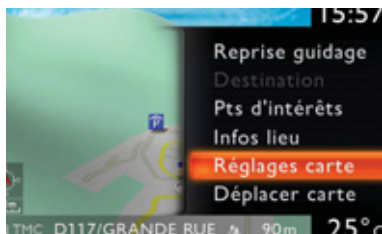
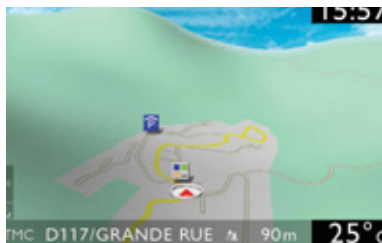

WIP Com 3D ЭТО:

- Настройка карты, позволяющая получить изображение на ней в плоском, перспективном или трехмерном формате.

Плоская карта

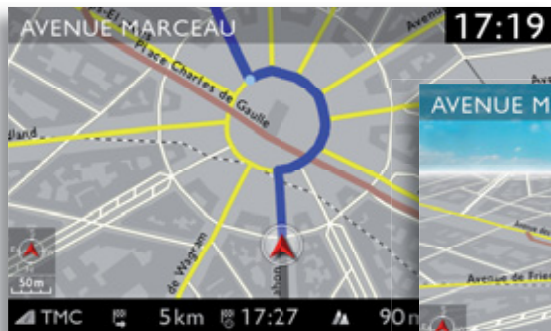

Карта в перспективе

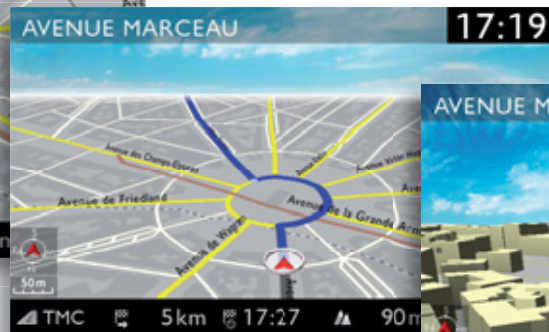

Трехмерная карта 3D



- Настройка системы при помощи голосовых команд.



04 НАВИГАЦИЯ - НАВЕДЕНИЕ

ВЫБОР КОНЕЧНОГО ПУНКТА

Голосовые команды "НАВИГАТОРА" см. в разделе 02.

В ходе работы системы наведения можно, продолжительно нажав на торцевую кнопку переключателя световых приборов, получить напоминание о последней команде, данной навигатору.

1



Нажмите на кнопку NAV.



При этом покажется список 20 последних конечных пунктов, расположенных под меню "Navigation Menu" ("Меню навигатора").

2



Еще раз нажмите на кнопку NAV или выберите функцию "Navigation Menu" и нажмите на ОК, чтобы подтвердить.

"Navigation Menu"



3



Выберите функцию "Destination input" ("Задать новый конечный пункт") и нажмите на ОК, чтобы подтвердить.

"Destination input"



4



Выберите функцию "Address input" ("Задать новый адрес") и нажмите на ОК, чтобы подтвердить.

"Address input"



5



Выберите страну и, вращая кольцо настройки, выберите функцию "город". Нажмите на ОК, чтобы подтвердить.



6



Наберите город по буквам, подтверждая каждую из них нажатием на ОК.

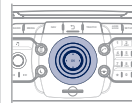

При пользовании кнопкой LIST виртуальной клавиатуры открывается список городов данной страны в виде перехватывающей подсказки, срабатывающей при наборе первых букв.

04 НАВИГАЦИЯ - НАВЕДЕНИЕ

Карту можно перемещать и переориентировать при помощи четырехпозиционного регулятора. Ее можно ориентировать и при помощи меню быстрых настроек функции "Full screen map" ("Показать карту во весь экран"). Нажмите на ОК, выберите "Map Settings" ("Настройки карты") и подтвердите выбор.

7



Вращая кольцо настройки, выберите ОК.
Нажмите на ОК, чтобы подтвердить.



Чтобы ускорить ввод, можно сразу ввести почтовый код, выбрав для этого функцию "Postal code" ("Почтовый код"). Для набора команд пользуйтесь виртуальной буквенно-цифровой клавиатурой.

8



Для ввода функций "Street" ("Улица") и "House number" ("Номер дома") используйте вновь этапы с 5-го по 7-й.



Выберите функцию "Save to address book" ("Внести в записную книжку"), чтобы внести адрес в память системы. Нажмите на ОК, чтобы подтвердить выбор.
В систему WIP Com 3D можно внести около 4 000 адресов и более.



Чтобы удалить конечный пункт, нужно на этапах с 1-го по 3-й выбрать строку "Choose from last destinations" ("Из последних конечных пунктов"). При длительном нажатии на выбранный конечный пункт открывается список, из которого можно выбрать необходимое действие:

"Delete entry"

"Delete list"

9



Затем выберите "Start route guidance" ("Включить наведение") и нажмите на ОК, чтобы подтвердить.

"Start route guidance"



10



Выберите критерий наведения: "Fast route" ("Быстрейший"), "Short route" ("Кратчайший") или "Optimized route" ("Оптимальный по времени / расстоянию") и нажмите на ОК, чтобы подтвердить.



11



Выберите путь, пользуясь расцветкой, соответствующей заданному маршруту и нажмите на ОК, чтобы подтвердить выбор и включить навигатор.

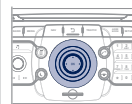

Конечный пункт можно также выбирать при помощи функции "Choose from address book" ("Из записной книжки") или "Choose from last destinations" ("Из последних конечных пунктов"), ориентируясь на перекресток, на центр города, пользуясь географическими координатами или задавать прямо на "Карте".

"Choose from address book"

"Choose from last destinations"

04 НАВИГАЦИЯ - НАВЕДЕНИЕ

ЗАДАТЬ АДРЕС И ВКЛЮЧИТЬ НАВЕДЕНИЕ НА "МОЙ ДОМ"

i

Чтобы иметь доступ к функции "Дом", его адрес нужно внести в записную книжку, например, в таком порядке: "Destination input" ("Внести направление") / "Address input" ("Внести адрес"), затем "Save to address book" ("Сохранить в записной книжке").

1



Нажмите 2 раза на кнопку NAV для отображения Navigation Menu ("Меню навигатора").

Navigation Menu

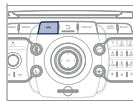

2



Выберите "Destination input" ("Задать направление") и подтвердите. Затем выберите "Choose from address book" ("Взять из записной книжки") и подтвердите.

Destination input



3



Выберите карточку "Дом" и подтвердите. Затем выберите "Редактировать карточку" и подтвердите.

Edit entry



4



Выберите "Добавить к моему дому" и подтвердите, чтобы сохранить.

Set as home address

















Чтобы включить наведение на дом, нажмите 2 раза на NAV для отображения Navigation Menu, выберите "Destination input" и подтвердите.

Затем выберите "Navigate HOME" ("Вести к дому") и подтвердите, чтобы запустить наведение.

04 НАВИГАЦИЯ - НАВЕДЕНИЕ

ВАРИАНТЫ НАВЕДЕНИЯ

Открыв карту на дисплее, можно выбрать "Map Settings" ("Настройки карты"), а затем - "2D Map" ("Плоская карта 2D") / "2.5D Map" ("Карта в перспективе") / "3D Map" ("Трехмерная карта 3D") / "North Up" ("Курс на Север") / "Heading Up" ("Курс автомобиля"). Трехмерное изображение домов и строений зависит от развития картографии соответствующих городов.

<p>1</p> 	<p>Нажмите на кнопку NAV.</p>	
<p>2</p> 	<p>Еще раз нажмите на кнопку NAV или выберите функцию "Navigation Menu" ("Меню навигатора") и нажмите на ОК, чтобы подтвердить.</p> <p>Navigation Menu</p>	
<p>3</p> 	<p>Выберите функцию "Route options" ("Дополнительные возможности наведения") и нажмите на ОК, чтобы подтвердить.</p> <p>Route options</p>	
<p>4</p> 	<p>Выберите функцию "Route type" ("Критерии наведения") и нажмите на ОК, чтобы подтвердить. При помощи этой функции можно вносить изменения в критерии прокладки маршрута.</p> <p>Route type</p>	
<p>5</p> 	<p>Выберите функцию "Route dynamics" ("Учет дорожной обстановку").</p> <p>При помощи этой функции можно выбрать варианты "Traffic independent" ("Без объездов"), "Semi-dynamic" ("С запросом на объезд") или "Dynamic" ("Автоматический").</p> <p>Route dynamics</p>	
<p>6</p> 	<p>Выберите функцию "Avoidance criteria" ("Критерии объезда"). При помощи этой функции можно воспользоваться вариантами "Avoid" ("Объехать"), исключаящими автострады, платные участки пути, паромы, туннели и т.п.</p> <p>Avoidance criteria</p>	
<p>7</p> 	<p>Вращая кольцо настройки, выберите функцию "Recalculate" ("Пересмотреть маршрут"), чтобы система приняла во внимание выбранные варианты критериев прокладки маршрута. Нажмите на ОК, чтобы подтвердить.</p> <p>Recalculate</p>	

04 НАВИГАЦИЯ - НАВЕДЕНИЕ

ДОБАВЛЕНИЕ ЭТАПОВ

К выбранному маршруту можно добавлять и из него можно исключать этапы.

1



Нажмите на кнопку NAV.



2



Еще раз нажмите на кнопку NAV или выберите функцию "Navigation Menu" ("Меню навигатора") и нажмите на ОК, чтобы подтвердить.

Navigation Menu



3



Выберите функцию "Stopovers" ("Этапы") и нажмите на ОК, чтобы подтвердить.

Stopovers



4



Выберите функцию "Add stopover" ("Добавить этап") и нажмите на ОК, чтобы подтвердить (допускается добавление не более 5 этапов).

Add stopover



5



Например, можно задать новый адрес.

Address input



6



Задав адрес, выберите "Start route guidance" ("Включить наведение") и нажмите на ОК, чтобы подтвердить.

Start route guidance



7



Внесите этап в список и нажмите на ОК, чтобы подтвердить.



8

Если понадобится, вновь пройдите операции с 1-й по 7-ю, затем выберите "Recalculate" ("Пересмотреть маршрут") и нажмите на ОК, чтобы подтвердить.



















Для внесения изменений в этапы необходимо повторно пройти операции с 1-й по 3-ю и выбрать "Rearrange route" ("Изменить прокладку маршрута") - выбрать этап, удалить его или переместить в списке для смены порядка, подтвердить его новое положение и закончить, задав команду "Recalculate" ("Пересмотреть маршрут").

04 НАВИГАЦИЯ - НАВЕДЕНИЕ

ПОИСК ПУНКТОВ ОБСЛУЖИВАНИЯ (POI)

Сигналы о пунктах обслуживания (POI) относятся к тем местам оказания услуг, которые расположены в непосредственной близости от автомобиля (отели, торговые точки, аэропорты и т.п.).

<p>1</p> 	<p>Нажмите на кнопку NAV.</p>		<p>6</p>  <p>Выберите функцию "POI in city" ("В городе"), чтобы начать поиск пунктов обслуживания в выбранном Вами городе. Пользуясь виртуальной клавиатурой, выберите страну и название города.</p> <p>POI in city</p> 
<p>2</p> 	<p>Еще раз нажмите на кнопку NAV или выберите функцию "Navigation Menu" ("Меню навигатора") и нажмите на ОК, чтобы подтвердить.</p> <p>Navigation Menu</p>		<p>При нажатии на кнопку LIST виртуальной клавиатуры откроется список городов в выбранной Вами стране.</p> 
<p>3</p> 	<p>Выберите функцию "POI search" ("Поиск пунктов обслуживания") и нажмите на ОК, чтобы подтвердить.</p> <p>POI search</p>		<p>7</p>  <p>Выберите функцию "POI in country" ("В стране"), чтобы начать поиск пунктов обслуживания в нужной Вам стране.</p> <p>POI in country</p> 
<p>4</p> 	<p>Выберите функцию "POI nearby" ("Поблизости"), чтобы начать окрестный поиск пунктов обслуживания.</p> <p>POI nearby</p>		<p>8</p>  <p>Выберите "POI near route" ("На маршруте"), чтобы начать поиск пунктов обслуживания вблизи своего маршрута.</p> <p>POI near route</p> 
<p>5</p> 	<p>Выберите функцию "POI near destination" ("Возле пункта прибытия"), чтобы начать поиск пунктов обслуживания в районе пункта прибытия на маршруте.</p> <p>POI near destination</p>		

04 НАВИГАЦИЯ - НАВЕДЕНИЕ



Эта пиктограмма означает, что в зоне обнаружено несколько пунктов обслуживания POI. Наведя на нее "зум", можно просмотреть все эти пункты.

ПЕРЕЧЕНЬ ПУНКТОВ ОБСЛУЖИВАНИЯ (POI)



Автозаправка



Заправка сжиженным газом GPL



Ремонтная автомастерская



PEUGEOT



Автомобильная трасса



Крытая стоянка



Стоянка



Зона отдыха



Отель



Ресторан



Площадка для отдыха



Площадка дл пикника



Кафе



Аэропорт



Ж.д. вокзал



Автовокзал



Морской вокзал



Промзона



Супермаркет



Банк



Банкомат



Теннисный корт



Плав. бассейн



Площадка для гольфа



Лагерь для зимних видов спорта



Театр



Кинотеатр



Парк аттракционов



Больница



Аптека



Комиссариат полиции



Школа



Почта



Музей



Информация для туристов



Рисковая зона*

* Зависит от наличия в стране, куда поставлен автомобиль.

04 НАВИГАЦИЯ - НАВЕДЕНИЕ

ОБНОВЛЕНИЕ СПИСКА POI ("ТОЧЕК, ДОСТОЙНЫХ ИНТЕРЕСА")

1



Скачайте из интернета на карту памяти SD или на флеш-карту USB файл для обновления списка "точек, достойных интереса". Его можно найти на сайте <http://peugeot.navigation.com>.

i

Файлы следует копировать в корневой каталог на выбранном носителе.

2



Вставьте карту с данными для обновления (SD или флеш-карту USB) в считывающее устройство системы.

3



Нажмите на NAV, выберите "Navigation Menu" ("Меню навигатора"), затем - "Settings, а затем - "Update personal POI" ("Обновить мои точки, достойные интереса").

Navigation Menu

Settings

Update personal POI

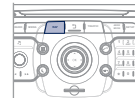

4



Укажите тип своего носителя - "USB" (флеш-карта USB) или "SD-Card" (SD-карта) и нажмите на OK.



5

Успешно проведенное скачивание будет подтверждено сообщением на дисплее.

Затем система перезагружается.

Версия списка "точек, достойных интереса" находится в меню SETUP \ System.

04 НАВИГАЦИЯ - НАВЕДЕНИЕ

НАСТРОЙКИ ГОЛОСОВОГО ИНФОРМАТОРА

1



При появлении информации навигатора на дисплее, нажмите на ОК, после чего Вы можете выбрать по своему усмотрению функцию "Voice advice" ("Голосовое сообщение"), чтобы активировать или отключить работу голосового информатора системы. Для настройки уровня громкости пользуйтесь кнопкой регулятора.



i

Уровень сообщений о зонах риска "Hazardous location POIs" настраивается только в момент их озвучивания.

НАСТРОЙКИ ПУНКТОВ ОБСЛУЖИВАНИЯ И ЗОН РИСКА

1



Нажмите на кнопку NAV.

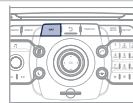

2



Еще раз нажмите на кнопку NAV или выберите функцию "Navigation Menu" ("Меню навигатора") и нажмите на ОК, чтобы подтвердить.

"Navigation Menu"

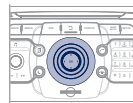

3



Выберите функцию "Settings" ("Настройки") и нажмите на ручку настройки, чтобы подтвердить.

"Settings"



4



Выберите функцию "POI categories on Map" ("Пункты обслуживания на карте"), чтобы интересующие Вас места показывались на карте по умолчанию.

"POI categories on Map"



5



Выберите "Set parameters for risk areas" ("Настроить зоны риска"), чтобы перейти к функциям "Display on map" ("Показ на карте"), "Visual alert" ("Визуальный сигнал при приближении") и "Sound alert" ("Звуковой сигнал при приближении").

"Set parameters for risk areas"



05 ИНФОРМАЦИЯ О ДОРОЖНОМ ДВИЖЕНИИ

НАСТРОЙКА ФИЛЬТРА И ИНДИКАЦИИ ДОРОЖНОЙ ИНФОРМАЦИИ

1



Нажмите на кнопку TRAFFIC ("Дорожная информация").



При этом под меню "Traffic Menu" ("Меню дорожной информации") откроется список сообщений о дорожном движении, расставленных в порядке удаленности.

2



Еще раз нажмите на кнопку TRAFFIC или выберите функцию "Traffic Menu" и нажмите на ОК, чтобы подтвердить.

Traffic Menu



3



Выберите "Select preferred list" ("Фильтр сообщений") и нажмите на ОК, чтобы подтвердить.



В сообщениях о дорожном движении "TMC" (Traffic Message Channel) содержится информация о транспортных потоках и метеорологических условиях на дорогах, поступающая к водителю в режиме реального времени в виде голосовых объявлений и визуальных изображений на карте бортового навигатора.

На их основании система наведения может предложить объездной маршрут.

4



Выберите и установите фильтр по своему усмотрению:

Messages on route

Only warnings on route

All warning messages

All messages

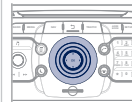

5



Выберите "Geo. Filter" ("Маршрутный фильтр").

Geo. Filter



i

При настройке системы на прием всех сообщений на маршруте, рекомендуется настроить и маршрутный фильтр (например, на прием в радиусе 5 км) с тем, чтобы уменьшить количество сообщений на карте. Настроенный фильтр будет постоянно отслеживать все перемещения автомобиля.

i

Фильтры работают независимо друг от друга, а их настройки взаимно согласуются. Мы рекомендуем включать маршрутный и окрестный фильтры информации в радиусах:

- включать окрестный фильтр, действующий в радиусе 10 км вокруг автомобиля при движении по региону с плотным дорожным движением,
- включать фильтр, действующий в радиусе 50 км вокруг автомобиля при движении по автострадам.











05 ИНФОРМАЦИЯ О ДОРОЖНОМ ДВИЖЕНИИ

ОСНОВНАЯ ДОРОЖНАЯ ИНФОРМАЦИЯ



1 Черный и голубой треугольник: основная информация, например:

 Информация по времени	 Информация по движению
 Ветер	 Туман
 Парковка	 Снег / гололеда

2 Красный и желтый треугольник: информация по трафику, например:

 Изменение дорожных указателей	 Сужение дороги
 Скользкая дорога	 Авария
 Затрудненное дорожное движение	 Ремонтные работы
 Опасность взрыва	 Дорога перекрыта
 Забастовка	 Опасность
 Въезд запрещен	 Пробка

ПРОСЛУШАТЬ ДОРОЖНУЮ ИНФОРМАЦИЮ (ТА)

- i**
-  - станция транслирует сообщения ТА.
 -  - станция не транслирует сообщения ТА.
 -  - функция передачи сообщений ТА не активна.

Функция передачи дорожной информации ТА (Traffic Announcement) в первую очередь предназначена для прослушивания сообщений об опасности на дороге. Для ее активации достаточно найти радиостанцию, которая сможет транслировать такого рода информацию. Во время передачи дорожной информации все работающие в это время медиаустройства (радиоприемник, CD, ...) автоматически отключаются для трансляции дорожной информации. Возврат к работе включенных медиаустройств возобновится после окончания передачи сообщения.

- 1
-  Во время прослушивания медиаустройства, указанного на дисплее, нажмите на ручку.



- 2 На экране появится меню и откроется доступ к:

Traffic info TA

- 3
-  Выберите меню дорожной информации (ТА) и подтвердите выбор нажатием на ручку, чтобы перейти к соответствующим настройкам.

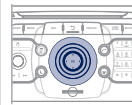

06 РАДИОПРИЕМНИК

ВЫБОР РАДИОСТАНЦИИ

1



Нажмите на кнопку RADIO, чтобы открыть список местных радиостанций, расположенных в нем в алфавитном порядке.



Вращая кольцо настройки, выберите станцию и подтвердите выбор нажатием.



Находясь в режиме радиоприема, нажимайте на клавиши «**◀**» и «**▶**», чтобы включить автоматический поиск в нижнем или верхнем частотном диапазоне.



При появлении на дисплее индикации радиоприемника "RADIO", пользуйтесь либо кольцевым, либо четырехпозиционным регулятором для выбора из списка предыдущей или следующей радиостанции.



Нажмите на одну из кнопок цифровой клавиатуры более 2 секунд, чтобы внести нужную Вам станцию в память. При этом запоминание подтверждается коротким звуковым сигналом. Нажмите на кнопку цифровой клавиатуры, чтобы вызвать из памяти запомненную станцию.

Внешние препятствия (холмы, здания, туннели, гаражи, подземные сооружения...) способны ухудшить качество приема радиосигнала, в том числе и принимаемого в режиме отслеживания местных радиостанций, вещающих в стандарте RDS. Падение качества приема из-за помех - естественное явление, оно ни в коей мере не означает ухудшения качества радиоприемника.

RDS - РЕГИОНАЛЬНЫЙ РЕЖИМ

1



Включите радиоприемник и нажмите на OK.



2

На дисплее откроется меню быстрых настроек радиоприема с доступом к командам:

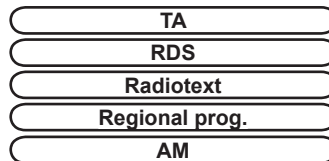

i



Выберите нужную Вам функцию и нажмите на OK, чтобы подтвердить доступ к соответствующим настройкам.



i

Если на дисплее индицируется RDS, Вы сможете продолжать прослушивание станции, на которую настроены. Но может случиться и так, что вещающая в стандарте RDS станция перестанет прослушиваться, поскольку ее вещательная сеть не покрывает всей территории страны, по которой Вы проезжаете. Этим объясняется потеря радиоприема по мере продвижения в пути.

07 МУЗЫКАЛЬНЫЕ МЕДИАПЛЕЕРЫ

CD, CD MP3 / WMA, КАРТА SD MP3 / WMA / ФЛЕШКАРТА USB

ИНФОРМАЦИЯ И СОВЕТЫ



Форматы MP3 (аббревиатура от "MPEG 1,2 & 2.5 Audio Layer 3") и WMA (аббревиатура от "Windows Media Audio") являются интеллектуальной собственностью компании Microsoft, разработавшей эти стандарты сжатия аудиофайлов, позволившие размещать десятки музыкальных композиций на одном диске.



Подключение iPod:

Для прослушивания файлов, записанных в формате MP3, iPod можно подключать через разъем USB (его возможности ограничены).

Для прослушивания файлов iTunes, плеер iPod подключается к дополнительному разъему (AUX).



Для записи в формате CDR или CDRW рекомендуется пользоваться программой, отвечающей требованиям стандарта ISO 9660 уровня 1,2 или Joliet (предпочтительней).

Проигрывание дисков, записанных в каком-либо другом формате, может оказаться невозможным или некорректным.

Записи на одном диске следует осуществлять в одной стандартной программе на минимальной скорости (не более 4x) для достижения оптимальных акустических характеристик.

Для многократных записей на одном компакт-диске рекомендуется пользоваться программой, записывающей в стандарте Joliet.



Флеш-карта USB должна быть отформатирована под FAT 32.



Магнитола читает аудиофайлы только с расширением ".mp3" со скоростью передачи данных от 8 Кб/с до 320 Кб/с, а также с расширением ".wma" со скоростью передачи данных от 5 Кб/с до 384 Кб/с.

Кроме того, она поддерживает режим переменного битрейта VBR (Variable Bit Rate).

Все остальные файлы (форматов типа .mp4, .m3u...) системой не проигрываются.



В названиях файлов должно содержаться менее 20 знаков, среди которых не должно быть графических символов и знаков пунктуации (напр.: " " ? ; ù), которые могут помешать проигрыванию композиций и их индикации на дисплее.



Прежде чем извлечь SD-карту или флеш-карту USB из картридера, необходимо остановить прослушивание и выключить источник аудиосигнала "SD-Card" или "USB".



Во избежание хищения SD-карты или флеш-карты USB необходимо всегда забирать ее с собой при оставлении автомобиля с убранный крышей.

07 МУЗЫКАЛЬНЫЕ МЕДИАПЛЕЕРЫ

ВЫБОР / ПРОСЛУШИВАНИЕ ЗАПИСЕЙ CD, CD MP3 / WMA, КАРТА SD MP3 / WMA / ФЛЕШ-КАРТА USB

CD MP3, карта памяти SD или внешние устройства с разъемом USB являются совместимыми источниками аудиосигнала.

- 1 Загрузите в дисковод аудиодиск с записью в формате CD или MP3, карту памяти SD в картридер или флеш-карту в разъем USB. Проигрывание начнется автоматически.



i

Список треков или файлов MP3/WMA появится под меню "Media Menu" ("Меню медианосителя").

2



Нажмите на эту клавишу.



3



При появлении информации на экране медианосителя "MEDIA" вращайте кольцо регулятора вверх или вниз, чтобы выбрать предыдущую или следующую запись на соответствующем источнике аудиосигнала.



4

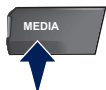

Нажмите на кнопку MEDIA.



5



Еще раз нажмите на кнопку MEDIA или выберите функцию "Media Menu" ("Меню медианосителя") и нажмите на ОК, чтобы подтвердить.

Media Menu



6



Выберите функцию "Select media" ("Выбрать аудиосисточник") и нажмите на ОК, чтобы подтвердить.

Select media



7



Выберите источник аудиосигнала. Нажмите на ОК, чтобы подтвердить. При этом начнется проигрывание композиции.



i

Проигрывание и вывод на дисплей компиляции MP3/WMA могут зависеть от программы и параметров записи. Мы рекомендуем пользоваться программой, отвечающей требованиям стандарта ISO 9660.

07 МУЗЫКАЛЬНЫЕ МЕДИАПЛЕЕРЫ

JUKEBOX

КОПИРОВАНИЕ ДИСКА CD, ФЛЕШ-КАРТЫ USB, КАРТЫ ПАМЯТИ SD НА ЖЕСТКИЙ ДИСК

Выключение зажигания во время копирования прерывает копирование, но оно автоматически возобновляется, как только зажигание будет вновь включено.

- 1 Вставьте компакт-диск CD с аудиозаписью в формате MP3, либо флеш-карту USB, либо карту памяти SD в считывающее устройство.



- ! Убедитесь, что активированное Вами устройство соответствует носителю информации (компакт-диск CD, флеш-карта USB или карта памяти SD).

- 2  Нажмите на клавишу MEDIA. Еще раз нажмите на клавишу MEDIA, либо выберите "Media Menu" и нажмите на ОК, чтобы подтвердить.



- 3  Выберите "Jukebox management" ("Управление JUKEBOX"), затем "Add files" ("Копировать"), каждый раз нажимая на ОК, чтобы подтвердить.

Add files



- 4  Например, выберите "Add files from MP3-Disc" ("Копировать с диска MP3") и нажмите на ОК, чтобы подтвердить.

Add files from MP3-Disc





- 5  Выберите нужные Вам композиции, затем функцию "Rip selection" ("Копировать избранное"), либо выделите все композиции, дав для этого команду "Rip all" ("Копировать все").

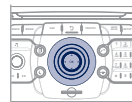

- 6  Выберите функцию "[New folder]" ("Новая директория"), чтобы создать новую папку или выберите уже существующую (ранее созданную).

[New folder]



- 7  В ответ на вопрос "Do you want to change the names of the tracks that will be ripped?" ("Хотите ли Вы изменить имена скопированных файлов?") выберите "Yes", чтобы изменить их, или "No", чтобы не менять.

Yes No



- 8  Затем, чтобы скопировать компакт-диск CD MP3, выберите функцию "Real time ripping" ("Копирование с прослушиванием"), "Fast ripping" / "High quality (192 kbit/sec)" ("Быстрое копирование с высоким качеством 192 КБ/с") или "Standard quality (128 kbit/sec)" ("Копирование с нормальным качеством 128 КБ/с"), а затем выберите "Start ripping" ("Начать копирование").



- 9  Подтвердите уведомляющее сообщение нажатием на ОК, чтобы запустить копирование.

OK



07 МУЗЫКАЛЬНЫЕ МЕДИАПЛЕЕРЫ

JUKEBOX КАК ПЕРЕИМЕНОВАТЬ ИЛИ УДАЛИТЬ АЛЬБОМ

i Убедитесь, что активный источник аудиосигнала - не Jukebox, чтобы получить доступ к переименованию или удалению композиции или списка композиций.

1 Включите другой, отличный от Jukebox, источник аудиосигнала (CD-плеер, радиоприемник, и т.п.).

2  Нажмите на клавишу "MEDIA".



3  Еще раз нажмите на клавишу "MEDIA" или выберите "Media Menu" и нажмите на ОК для подтверждения.



4  Выберите "Jukebox management" ("Управление плеером Jukebox") и подтвердите нажатием на ОК.



"Jukebox management"

5  Выберите "Modify content" ("Удалить / Переименовать") и нажмите на ОК, чтобы подтвердить.



"Modify content"

ПРОСЛУШИВАНИЕ ЗАПИСЕЙ НА JUKEBOX

1  Нажмите на клавишу "MEDIA".
Еще раз нажмите на клавишу "MEDIA" или выберите "Media Menu" и нажмите на ОК для подтверждения.



2  Выберите функцию "Jukebox management" ("Управление плеером Jukebox") и подтвердите нажатием на ОК.



3  Выберите функцию "Play options" ("Дополнительные возможности плеера") и подтвердите нажатием на ОК.
Выберите "Folders & Files" или "Playlists" и подтвердите нажатием на ОК.



 Нажмите на клавишу ESC, чтобы вернуться к первому уровню файловой системы.

Плейлисты можно создавать и в Jukebox.

"Media Menu">"Create new playlist">"Jukebox management">. Добавьте поочередно нужные Вам треки и внесите в память произведенные изменения. При этом необходимо указать режим проигрывания "Playlists".

07 МУЗЫКАЛЬНЫЕ МЕДИАПЛЕЕРЫ

ПРОСМОТР ВИДЕО НА DVD-ДИСКАХ

1

Загрузите диск DVD в дисковод. Его считывание начнется автоматически.



2



Если на экране DVD-плеера не появляется изображение, нажмите на клавишу MODE, чтобы получить доступ к медиадисплею "MEDIA" DVD-плеера.



3



Нажмите на клавишу MEDIA, чтобы в любой момент получить доступ к меню "DVD menu" DVD-плеера, либо к командам "Media Menu", служащим для настройки видеосистемы (яркость, контраст, формат изображения и т.п.).



Управление курсором для выбора DVD осуществляется четырехпозиционным регулятором и хромированным кольцевым переключателем. Для смены главы следует пользоваться стрелочными клавишами ► или ◀.



Выберите источник видеосигнала ("DVD-Video" - "DVD-видеоплеер", "External device (AV)" - "внешний источник"). Нажмите на ОК для подтверждения. После этого начнется видеопозаказ.

ДОПОЛНИТЕЛЬНЫЙ РАЗЪЕМ (AUX)

АУДИО / ВИДЕО / КАБЕЛЬ RCA НЕ ПОСТАВЛЯЕТСЯ

1

Подключите переносное устройство (напр., плеер MP3, видеокамеру, фотоаппарат и т.п.) к расположенным в перчаточном ящике разъемам RCA (они помечены белым и красным цветом для аудиоприборов, красным и желтым - для видео) при помощи кабеля JACK/RCA.

2



Нажмите на кнопку MEDIA и еще раз нажмите на кнопку или выберите функцию "Media Menu" и нажмите на ОК, чтобы подтвердить.



!

Если вход для дополнительного оборудования не активирован, выберите "Ext. Device (Aux) management" ("Управление входом "Aux" для внешнего устройства"), чтобы активировать его.

3



Выберите функцию "Select media" ("Выбор аудиосистемы"), затем - "External device (AV)" ("Внешнее устройство") и нажмите на ОК, чтобы активировать ее.

External device



4



Выберите в качестве источника сигнала AUX и нажмите на ОК, чтобы подтвердить. Прогривание начнется автоматически.



!

Управление прослушиванием записей осуществляется с переносного устройства.

08 ЗНАКОМСТВО С ТЕЛЕФОНОМ

ВЫБОР: ТЕЛЕФОН BLUETOOTH / ВСТРОЕННЫЙ БОРТОВОЙ ТЕЛЕФОН

1



Чтобы активировать телефон с функцией Bluetooth или встроенный телефон, нажмите на PICK UP TEL ("Снять трубку").



2



Выберите "Phone menu" ("Меню телефона"), затем "Select phone" ("Выбрать телефон"), затем сделайте выбор между функциями "Telephone off" ("Телефон выключен"), "Use Bluetooth phone" ("Телефон Bluetooth") или "Use internal phone" ("Встроенный телефон"). Каждый этап следует подтвердить нажатием на ОК.



!

Систему можно соединить только с одним телефоном Bluetooth и одной SIM-картой (встроенного телефона) одновременно. В этом случае записная книжка будет настроена на работу с телефоном Bluetooth.

08 ЗНАКОМСТВО С ТЕЛЕФОНОМ

СИНХРОНИЗАЦИЯ ТЕЛЕФОНА BLUETOOTH / ПЕРВОЕ ПОДКЛЮЧЕНИЕ

! По соображениям безопасности, настройки, требующие повышенного внимания, связанные с синхронизацией мобильного телефона Bluetooth с системой WIP Com 3D следует осуществлять на остановленном автомобиле при включенном зажигании. Зайдите на сайт www.peugeot.ru за дополнительной информацией (там содержатся сведения о совместимости, дополнительные рекомендации и т.п.).

1 Активируйте функцию Bluetooth телефона и убедитесь, что его "видят" все (см. инструкцию к телефону).



2  Нажмите на клавишу "СНЯТЬ ТРУБКУ".



3  Если ни один телефон не был синхронизирован с системой, она предложит подключить его, выдав сообщение "Connect phone" ("Подключить телефон"). Выберите "Yes" ("Да") и нажмите на ОК, чтобы подтвердить.



4  Выберите команду "Search phone" ("Найти телефон") и нажмите на ОК, чтобы подтвердить. Затем выберите название телефона.

Search phone





* Функциональные возможности телефона зависят от сети, SIM-карты и совместимости систем Bluetooth используемых аппаратов. Прочтите в инструкции к своему телефону и поинтересуйтесь у своего оператора, к каким услугам Вы можете иметь доступ.

5  Наберите идентификационный код на телефоне. Код отражается на экране системы.



i Как только телефон подключится, система WIP Com 3D сможет синхронизировать работу записной книжки и журнала вызовов. Эта процедура может занять несколько минут*.

  Чтобы подключить другой телефон, нажмите на кнопку TEL, затем выберите меню "Phone menu", затем "Select phone", затем "Connect Bluetooth phone" ("Подключить телефон Bluetooth"), затем выберите нужный телефон. Каждый этап подтверждайте нажатием на ОК.

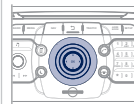

i Синхронизацию можно также провести и непосредственно с телефонного аппарата (см. инструкцию к телефону).

 Для удаления синхронизации, нажмите на TEL, выберите "Connect phone", а затем "Delete pairing".

08 ЗНАКОМСТВО С ТЕЛЕФОНОМ

ПОДКЛЮЧЕНИЕ ТЕЛЕФОНА BLUETOOTH



По соображениям безопасности, настройки, требующие повышенного внимания, связанные с синхронизацией мобильного телефона Bluetooth с системой WIP Com 3D следует осуществлять на остановленном автомобиле при включенном зажигании.

1

Активируйте функцию Bluetooth телефона и убедитесь, что его "видят" все (см. инструкцию к телефону).



2



Нажмите на клавишу "СНЯТЬ ТРУБКУ".



Список ранее подключенных телефонов (не более четырех) появится на многофункциональном дисплее. Выделите выбранный Вами телефон, а затем выберите команду "Connect phone" ("Подключить телефон"), если речь идет о новой синхронизации. Чтобы удалить синхронизацию, выберите команду "Delete pairing" ("Отключить телефон").

* Функциональные возможности телефона зависят от сети, SIM-карты и совместимости систем Bluetooth используемых аппаратов. Прочтите в инструкции к своему телефону и поинтересуйтесь у своего оператора, к каким услугам Вы можете иметь доступ. Список мобильных телефонов с наилучшими функциональными возможностями можно получить в сети фирмы.



Как только телефон подключится, система WIP Com 3D сможет синхронизировать работу записной книжки и журнала вызовов. Эта процедура может занять несколько минут*.

08 ЗНАКОМСТВО С ТЕЛЕФОНОМ

ИСПОЛЬЗОВАНИЕ ВСТРОЕННОГО ТЕЛЕФОНА С SIM-КАРТОЙ

1



Выньте держатель карты, нажав на кнопку механизма извлечения.

2

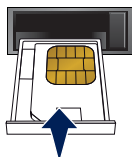

Установите SIM-карту в держатель и вставьте его в гнездо.

3

Чтобы извлечь SIM-карту действуйте, как при первой операции.

i

В целях безопасности, требующие от водителя повышенного внимания операции по установке SIM-карты следует осуществлять на остановленном автомобиле.

Если Вы не хотите пользоваться встроенным телефоном для личных звонков, Вы в любой момент можете подключить телефон с функцией Bluetooth к аудиосистеме автомобиля.

4



Наберите PIN-код на клавиатуре, затем выберите ОК и подтвердите.

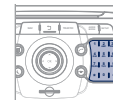

Remember PIN



Во время ввода своего PIN-кода отметьте закладку "Remember PIN" ("Сохранить PIN-код"), чтобы в следующий раз его не пришлось набирать вновь.

5



При появлении запроса "Do you want to switch to the internal phone?" ("Использовать ли встроенный телефон с управлением голосом?"), выберите "Yes" ("Да"), если Вы хотите использовать свою SIM-карту для личных звонков. В противном случае SIM-карта будет использоваться только неотложной и вспомогательными службами.



Как только SIM-карта будет установлена, система сможет синхронизировать работу телефонной книжки и журнала звонков.

Эта синхронизация может занять несколько минут.

08 ЗНАКОМСТВО С ТЕЛЕФОНОМ

ПРИЕМ ТЕЛЕФОННОГО ВЫЗОВА

1 При входящем вызове раздается звонок, а на многофункциональном дисплее появляется сообщение.

2 Нажмите на "Yes" ("Да"), чтобы принять вызов или на "No" ("Нет"), чтобы его отклонить, подтвердите выбор нажатием на ОК.



Yes No



Кнопка PICK UP TEL служит для ответа на вызов, а кнопка HANG UP TEL - для отклонения вызова.

3 Чтобы завершить разговор, нажмите на кнопку HANG UP TEL или нажмите на ОК и выберите "End call" ("Завершить разговор"), после чего подтвердите нажатием на ОК.



End call



Принять поступивший вызов и завершить связь можно также, нажав на торцевую кнопку переключателя на рулевом колесе.



Запрещается пользоваться телефоном во время управления автомобилем. Для этого рекомендуется остановиться, съехав с дороги в безопасную зону или воспользоваться переключателями на рулевой колонке.

КАК ПОЗВОНИТЬ

1 Нажмите на кнопку PICK UP TEL ("СНЯТЬ ТРУБКУ").



Откроется список 20 последних прошедших через бортовую систему исходящих и входящих звонков под Phone menu ("Меню телефона"). Вы можете выбрать из него нужный номер и нажать на ОК, чтобы вызвать абонента.

2 Выберите функцию "Phone menu" ("Меню телефона") и нажмите на ОК, чтобы подтвердить.



Phone menu



3 Выберите "Dial number" ("Набрать номер"), затем наберите номер вызываемого абонента на виртуальной клавиатуре.



Dial number



Номер абонента можно также взять из записной книжки. Для этого нужно выбрать функцию "Dial from address book" ("Набрать номер по записной книжке"). Система WIP Com 3D может хранить в памяти до 4096 телефонных номеров.

Нажмите более двух секунд на торцевую кнопку подрулевого переключателя, чтобы открыть записную книжку.

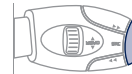

Позвонить можно и непосредственно с мобильного телефона, но при этом для безопасности нужно остановить автомобиль.

09 ЭКРАННЫЕ МЕНЮ



ОСНОВНЫЕ ФУНКЦИИ

ВЫБОР А

выбор А1

выбор А2

ВЫБОР В...



Traffic Menu
Меню "Дорожная информация"

Select preferred list
"Фильтр сообщений"

Messages on route
"Все сообщения на трассе"

Only warnings on route
"Уведомляющие сообщения на трассе"

All warning messages
"Все уведомляющие сообщения на трассе"

All messages
"Все виды сообщений"

Geo. Filter
"Маршрутный фильтр"

Deactivate PIN
"Отключен"

Within 3 km
"В радиусе 3 км"

Within 5 km
"В радиусе 5 км"

Within 10 km
"В радиусе 10 км"

Within 50 km
"В радиусе 50 км"

Read out settings
"Прослушивание голосовых сообщений"

On confirmation
"В момент просмотра сообщений"

Incoming messages
"В момент получения сообщения"

TMC station information
"Информация о дорожном движении"



Media Menu
"Меню "медиа"

Select media
"Выбрать аудиоисточник"

DVD-Video / MP3-Disc / Audio CD
"DVD-Видео / MP3-Диск / Аудио CD"

Jukebox (Folders & Files)
"Jukebox - директории и файлы"

SD-Card
"Карта памяти SD"

USB
"Флеш-карта USB"

External device (audio/AV)
"Дополнительный разъем аудио / видео"

Jukebox management
"Управление Jukebox"

Add files
"Копирование"

Create folder
"Создание директории"

Modify content
"Удаление / переименование"

Edit playlist
"Создание плей-листов"

Play options
"Режим проигрывания"

Folders & Files
"Директории и файлы"

Playlists
"Плей-листы"

Memory capacity
"Состояние памяти"

Sound settings
"Настройки аудиосистемы"

Refer to the "Sound settings" menu details of which are shown on the next page.
См. меню "Настройки аудиосистемы" на след. странице

Video settings
"Настройки видеосистемы"

Aspect ratio
"Формат изображения"

Menu language
"Языки"

Display
"Настройки дисплея"

Brightness
"Яркость"

Contrast
"Контраст"

Colour
"Цвета"

3 AUX standard
"Стандарт видеоизображения AUX"

3 Reset video settings
"Инициализация настроек видеосистемы"

2 Ext. Device (Aux) management
"Настройка подключения внешнего источника"

3 Audio and Video (AV) Audio Off
"Выключ. / Аудио / Аудио и видео"



1 Radio Menu
"Меню радио"

2 Waveband
"Диапазон AM/FM"

3 FM
"Диапазон FM"

3 AM
"Диапазон AM"

2 Manual tune
"Выбор частотного диапазона"

2 Sound settings
"Настройки аудиосистемы"

3 Refer to the "Sound settings" menu below.
См. ниже меню "Настройки аудиосистемы"

1 Sound settings
Меню "Настройки аудиосистемы"

2 Balance / Fader
"Лев.-Прав. / Передн.-Задн."

2 Bass / Treble
"Низкие / Высокие"

2 Equalizer
"Тип акустич. поля"

3 Linear
"Плоская характеристика"

3 Classic
"Классика"

3 Jazz
"Джаз"

3 Rock/Pop
"Рок/Поп"

3 Techno
"Техно"

3 Vocal
"Вокал"

2 Mute rear speakers
"Выключить задние громкоговорители"

2 Loudness
"Тонкомпенсация"

2 Speed dependent volume
"Автоматическое регулирование громкости"

2 Reset sound settings
"Инициализация настроек аудиосистемы"



1 Navigation Menu
"Меню навигатора"

2 Resume guidance/Abort guidance
"Включ. / Выключ. наведение"

2 Destination input
"Задать конечный пункт прибытия"

3 Address input
"Задать новый адрес"

4 Country
"Страна"

4 City
"Город"

4 Street
"Улица"

4 House number
"Номер дома"

4 Start route guidance
"Включить наведение"

4 Postal code
"Почтовый индекс"

4 Save to address book
"Добавить в записную книжку"

4 Intersection
"Перекресток"

4 City district
"Центр города"

4 Geo position
"Координаты GPS"

4 Map
"Задать по карте"

3 Navigate HOME
"Вести к моему к дому"

3 Choose from last destinations
"По последним пунктам прибытия"

3 Choose from address book
"По записной книжке"

2 Stopovers
"Этапы"

3 Add stopover
"Добавить этап"

4 Address input
"Задать новый адрес"

4 Navigate HOME
"Вести к моему дому"

4 Choose from address book
"По записной книжке"

4 Choose from last destinations
"По последним пунктам прибытия"

3 Rearrange route
"Оптимизировать маршрут"

3 Replace stopover
"Заменить этап"

3 Delete stopover
"Удалить этап"

- 3 Recalculate
"Пересчитать маршрут"
- 4 Fast route
"Самый быстрый"
- 4 Short route
"Самый короткий"
- 4 Optimized route
"Оптимизировать по времени / расстоянию"
- 2 POI search
"Поиск пунктов обслуживания"
- 3 POI nearby
"Поблизости"
- 3 POI near destination
"Возле пункта прибытия"
- 3 POI in city
"В городе"
- 3 POI in country
"В стране"
- 3 POI near route
"Вдоль маршрута"
- 2 Route options
"Варианты наведения"
- 3 Route type
"Критерии наведения"
- 4 POI near destination
"Возле пункта прибытия"
- 4 Short route
"Кратчайший"
- 4 Optimized route
"Оптимальный по времени /расстоянию"
- 4 Subscr. service
"Платная услуга"
- 2 Settings
"Настройки"
- 3 Route dynamics
"С учетом дорожной ситуации"
- 4 Traffic independent
"Без объездов"

- 4 Semi-dynamic
"С подтверждением"
- 4 Dynamic
"Автоматические"
- 3 Avoidance criteria
"Исключающие критерии"
- 4 Avoid motorways
"Исключить автострады"
- 4 Avoid toll roads
"Исключить платные участки"
- 4 Avoid tunnels
"Исключить туннели"
- 4 Avoid ferries
"Исключить паромы"
- 3 Recalculate
"Пересчитать маршрут"



- 1 Address book Menu
"Меню "Записная книжка""
- 2 Create new entry
"Создать новую карточку"
- 2 Show memory status
"Показать свободное пространство"
- 2 Export address book
"Экспорт записной книжки"
- 2 Delete all voice entries
"Удаление всех голосовых записей"
- 2 Delete all entries
"Удаление всех карточек"
- 2 Delete folder "MyAddresses"
"Удалить содержание раздела "Мои адреса"



- 1 Phone menu
"Меню телефона"
- 2 Dial number
"Набрать номер"
- 2 Dial from address book
"Звонок по записной книжке"
- 2 Call lists
"По журналу звонков"
- 2 Messages
"Сообщения"
- 2 Select phone
"Выбрать телефон"
- 3 Telephone off
"Выбор не требуется"
- 3 Use Bluetooth phone
"Телефон Bluetooth"
- 3 Use internal phone
"Встроенный телефон"
- 3 Connect Bluetooth phone
"Подключить телефон Bluetooth"
- 4 Search phone
"Включить поиск телефона"
- 5 Disconnect phone
"Отключить телефон"
- 5 Rename phone
"Переименовать телефон"
- 5 Delete pairing
"Удалить телефон"
- 5 Delete all pairings
"Удалить все телефоны"
- 5 Show details
"Показать подробности"

- 2 Settings
"Настройки"
- 3 Automatic answering system
"Автоответчик"
- 3 Select ring tone
"Выбрать рингтон"
- 3 Phone / Ring tone volume
"Настроить громкость звонка"
- 3 Enter mailbox number
"Набрать номер сообщения"
- 3 Internal phone settings
"Настройки встроенного телефона"
- 3 Automatically accept call
"Автоматический прием входящего звонка"
- 3 Signal waiting call (?)
"Сигнал автодозвона"
- 3 Show status
"Показать статус"
- 3 Activate waiting call
"Активировать автодозвон"
- 3 Deactivate waiting call
"Остановить автодозвон"
- 3 Call forward (?)
"Переадресация"
- 3 Show status
"Показать статус"
- 3 Activate call forward
"Включить переадресацию"
- 3 Deactivate call forward
"Отменить переадресацию"
- 3 Suppress own number
"Скрыть мой номер"
- 3 Select network
"Выбор сети"
- 3 Set network automatically
"Автоматический выбор сети"
- 3 Set network manually
"Ручной выбор сети"

- 3 Search for networks
"Поиск сети"
- 3 PIN settings
"Настройки PIN-кода"
- 3 Change PIN
"Изменить PIN-код"
- 4 Activate PIN
"Активировать PIN-код"
- 4 Deactivate PIN
"Отключить PIN-код"
- 3 Remember PIN
"Запомнить PIN-код"
- 3 SIM-card memory status
"Состояние памяти SIM-карты"



- 1 SETUP
"НАСТРОЙКИ"
- 2 Language & Speech
"Языки и голосовые функции"
- 3 Menu language
Меню "Языки"
- 4 Deutsch
"Немецкий"
- 4 English
"Английский"
- 4 Español
"Испанский"
- 4 Français
"Французский"
- 4 Italiano
"Итальянский"
- 4 Nederlands
"Нидерландский"

- 4 Polski
"Польский"
- 4 Portuguese
"Португальский"
- 3 Voice control
"Настройки голосовых команд"
- 4 Voice control active
"Распознавание голоса активировано"
- 4 Tutorial
"Практические советы"
- 5 Basics
"Основные правила"
- 5 Examples
"Практические примеры"
- 5 Tips
"Подсказки"
- 4 Speaker adaptation
"Обучение голосовой системы"
- 5 New speaker adaptation
"Переобучение системы"
- 5 Delete speaker adaptation
"Удалить активное обучение"
- 3 Voice output volume
"Громкость речевого информатора"
- 2 Date & Time
"Дата и время"
- 3 Set date & time
"Настроить дату и время"
- 3 Date format
"Формат даты"
- 3 Time format
"Формат времени"

2 **Display**
"Индикация"

3 **Brightness**
"Яркость"

3 **Colour**
"Цвета"

4 Steel
"Steel"

4 blue light (only in day mode)
"Blue light" - только для дня

4 Orange Ray
"Orange ray"

4 Blue Flame
"Blue flame"

3 **Map colour**
"Цвет карты"

4 Day mode for map
"Дневной режим карты"

4 Night mode for map
"Ночной режим карты"

4 Auto. Day/Night for map
"День/ночь - автоматич."

2 **Units**
"Единицы измерения"

3 **Temperature**
"Температура"

4 Celsius
"По Цельсию"

4 Fahrenheit
"По Фаренгейту"

3 **Metric / Imperial**
"Расстояния"

4 km
"км"

4 Miles
"мили"

2 **System**
"Параметры систем"

3 **Factory reset**
"Восстановить заводские настройки"

3 **Software version**
"Версия прогр. обеспечения"

3 **Automatic scrolling**
"Бегающая строка"

ЧАСТО ЗАДАВАЕМЫЕ ВОПРОСЫ

В приведенной ниже таблице собраны ответы на наиболее часто задаваемые вопросы, касающиеся работы WIP Com 3D.

ВОПРОС	ОТВЕТ	ЧТО ДЕЛАТЬ
<p>Как устранить расхождение в качестве звучания источников аудиосигнала (радиоприемника, CD-плеера и т.п.)?</p>	<p>Для оптимального звуковоспроизведения настройки аудиосистемы (громкость, тембр, акустическое поле, тонкомпенсация) могут адаптироваться к различным источникам аудиосигнала, что ведет к разнице звучания при смене источника (радиоприемника, CD-плеера и т.п.).</p>	<p>Проверьте соответствие аудионастроек (громкости, тембра, акустического поля, тонкомпенсации) каждому из источников. Так, регулировки всех функций в режиме AUDIO (высокие и низкие частоты тембра, баланс передних и задних громкоговорителей, баланс левых и правых громкоговорителей) следует перевести в среднее положение, установить "Linear" ("Плоскую") характеристику звукового поля, а функцию тонкомпенсации установить в положение "активирована" для CD-плеера и в положение "не активирована" для радиоприемника.</p>
<p>Почему компакт-диск либо систематически выбрасывается дисководом CD-плеера, либо не читается?</p>	<p>Компакт-диск перевернут, неудобочитаем, не содержит аудиоинформации или формат записанной на нем аудиоинформации не соответствует формату, на который рассчитан CD-плеер автомагнитолы.</p> <p>Компакт-диск защищен системой защиты от пиратского использования, которая не распознается CD-плеером автомагнитолы.</p>	<ul style="list-style-type: none"> - Проверьте, не перевернут ли компакт-диск в дисковом. - Проверьте состояние диска: слишком поврежденный диск читаться не будет. - Если диск записан самостоятельно, см. рекомендации в разделе "Аудиосистема". - CD-плеер автомагнитолы не предназначен для проигрывания дисков DVD. - Некоторые компакт-диски не будут читаться CD-плеером в связи с их низким качеством.
<p>Почему качество звука CD-плеера ухудшилось?</p>	<p>Компакт-диск поцарапан или он низкого качества.</p> <p>Настройки автомагнитолы (высокие и низкие частоты тембра, звуковое поле) неправильны.</p>	<p>Пользуйтесь только высококачественными компакт-дисками и храните их в надлежащих условиях.</p> <p>Установите уровень высоких или низких частот тембра на 0, при этом звуковое поле не настраивайте.</p>

ВОПРОС	ОТВЕТ	ЧТО ДЕЛАТЬ
Почему внесенные в память радиостанции не работают (отсутствует звук, индицируется частота 87,5 МГц...)?	Неправильно выбран частотный диапазон.	Нажимая на клавишу "Waveband" ("Частота"), выберите "Radio Menu" ("Меню радиоприемника"), затем "BANDE AM/FM" - диапазон, в котором вещают внесенные в память станции.
Почему качество приема радиостанции постепенно ухудшается, а внесенные в память радиостанции не работают (отсутствует звук, индицируется частота 87,5 МГц...)?	Автомобиль удалился на слишком большое расстояние от передатчика интересующей Вас радиостанции, либо в географической местности, где Вы находитесь, передатчики отсутствуют вообще.	Включите функцию "RDS" при помощи меню быстрых настроек, чтобы система могла проверить, есть ли в данной географической зоне более мощные радиопередатчики.
	Внешние препятствия (холмы, здания, туннели, гаражи, подземные сооружения...) способны ухудшить качество приема радиосигнала, в том числе и принимаемого в режиме отслеживания местных радиостанций, вещающих в стандарте "RDS".	Падение качества приема из-за помех - естественное явление, оно ни в коей мере не означает ухудшения качеств радиоприемника.
	Радиоантенна либо отсутствует, либо повреждена (например, на автоматической мойке или на подземной стоянке).	Проверьте исправность антенны в сервисной сети PEUGEOT.
Почему звук прерывается на одну-две секунды в режиме радиоприема?	В моменты прерывания звука система RDS производит поиск другой частоты, которая позволила бы улучшить качество приема радиостанции.	Отключите функцию "RDS" при помощи меню быстрых настроек, если звук прерывается слишком часто и всегда на одном и том же участке дороги.
Почему через несколько минут после остановки двигателя система отключается?	Продолжительность работы системы после остановки двигателя зависит от степени заряженности аккумуляторной батареи. Отключение системы предусмотрено в ее концепции: она переходит в режим энергосбережения и отключается, чтобы не разряжать аккумуляторную батарею.	Запустите двигатель, чтобы зарядить батарею.

ВОПРОС	ОТВЕТ	ЧТО ДЕЛАТЬ
<p>Ячейка "TRAFFIC INFO TA" отмечена. Однако о некоторых автомобильных заторах на маршруте не сообщается в режиме реального времени.</p>	<p>Сразу после включения системы ей требуется несколько минут на поиск и сбор информации о ситуации на дорогах.</p>	<p>Дождитесь сбора полной информации о ситуации на дорогах (и появления на карте соответствующих пиктограмм).</p>
	<p>В некоторых странах принимается дорожная информация, относящаяся к ситуации только на самых крупных автомагистралях (автобанах).</p>	<p>Это не является неисправностью системы. Она принимает только ту информацию о ситуации на дорогах, которая имеется в эфире.</p>
<p>Иногда продолжительность прокладки маршрута тянется дольше, чем обычно.</p>	<p>Быстродействие системы может кратковременно снижаться в моменты, когда CD или DVD-диск копируется на Jukebox одновременно с прокладкой маршрута.</p>	<p>Дождитесь завершения копирования CD/DVD-диска или прервите копирование, прежде чем включить систему навигации.</p>
<p>Звуковое предупреждение о рискованных зонах ("Hazard zone") не работает.</p>	<p>Система звукового предупреждения не активирована.</p>	<p>Активируйте систему звукового предупреждения, открыв для этого Navigation Menu, Settings, Set parameters for risk areas.</p>
	<p>Звук отрегулирован на минимум.</p>	<p>Увеличьте громкость во время проезда по рискованной зоне "Hazard zone".</p>
<p>Можно ли отправить срочный вызов без SIM-карты?</p>	<p>Нет, так как, согласно принятым в некоторых странах правилам, вызов неотложной помощи можно осуществить только при наличии SIM-карты.</p>	<p>Вставьте действующую SIM-карту в держатель.</p>
<p>Высота над уровнем моря не показывается.</p>	<p>Инициализация системы GPS может занять до трех минут с момента ее включения чтобы установить прямую связь с четырьмя и более спутниками.</p>	<p>Необходимо дождаться полного выхода системы на рабочий режим. Убедитесь, что система связалась не менее, чем с четырьмя спутниками (длительно нажмите на клавишу "SETUP", а затем выберите "GPS coverage").</p>
	<p>В зависимости от топографической обстановки (туннели и т.п.) или метеорологических условий качество приема сигнала со спутника системы GPS может изменяться.</p>	<p>Это нормальное явление. Работа бортовой навигационной системы зависит от условий, в которых принимается сигнал GPS.</p>

ВОПРОС	ОТВЕТ	ЧТО ДЕЛАТЬ
Маршрут не прокладывается.	Возможно, заданные Вами исключаящие критерии находятся в противоречии с условиями местности, по которой Вы проезжаете (например, система не может исключить из маршрута платную автодорогу, находясь на платной автодороге).	Проверьте исключаящие критерии в меню навигатора "Navigation Menu" ("Avoidance criteria Route options").
Время ожидания после загрузки компакт-диска CD или карты SD может оказаться продолжительным.	При загрузке нового медианосителя система считывает с него необходимую часть информации (список произведений, наименование, исполнитель и т.д.). Этот процесс может занять несколько секунд.	Это - нормальное явление.
Почему мне не удается подключить свой телефон через Bluetooth?	Возможно, что функция Bluetooth телефона не активирована или аппарат "не виден".	<ul style="list-style-type: none"> - Проверьте, активирована ли функция Bluetooth на Вашем телефоне. - Проверьте, "видит" ли система Ваш телефон.
	Функция Bluetooth Вашего телефона несовместима с системой.	Список мобильных телефонов с совместимой функцией Bluetooth имеется в нашей сети.
Звук телефона, соединенного через систему Bluetooth не слышен.	Уровень звука зависит одновременно и от системы, и от телефона.	Увеличьте уровень громкости WIP Com 3D, возможно, до максимума и прибавьте громкости телефону - если понадобится.
Почему система не читает формат DVD?	Возможно, из-за несовместимой зональной защиты.	Пользуйтесь DVD-дисками с защитой, соответствующей Вашей зоне.
Почему мне не удается скопировать компакт-диск CD на Jukebox?	Неправильно выбран источник сигнала.	Смените активный источник, выбрав для этого CD.
	Компакт-диск CD защищен от копирования.	Вполне естественно, что защищенный компакт-диск CD не поддается копированию.

ВОПРОС	ОТВЕТ	ЧТО ДЕЛАТЬ
Почему система не принимает SMS-сообщений?	В режиме Bluetooth передача SMS-сообщений блокируется.	Пользуйтесь своей SIM-картой и встроенным телефоном.
	Используемая SIM-карта спарена.	Пользуйтесь оригинальной SIM-картой для получения SMS.
Почему мне не удастся обновить список POI рискованных зон?	Почему меню "Navigation Menu" - "Update personal POI" не выводится на дисплей?	Проверьте, правильно ли вставлен медианоситель (карта SD или флеш-карта USB) для обновления информации.
	Что делать, если в конце процедуры поступает сообщение о сбое?	<ul style="list-style-type: none"> - Начните всю процедуру сначала. - Обратитесь в сервисную сеть PEUGEOT, если неисправность не устранилась. - Проверьте и убедитесь, что информация на медианосителе поступила от официального партнера компании PEUGEOT.
Почему звуковое сопровождение тонового набора (DTMF) не прослушивается когда я на связи и набираю номер на клавиатуре?	Кнопки клавиатуры активируются при исходящем вызове только если дисплей находится в режиме индикации телефона.	Чтобы активировать их, нажмите на кнопку "MODE" ("Режим") и удерживайте нажатие вплоть до появления на дисплее индикации телефона.
Почему на дисплей выводится сообщение об аварийном участке пути, который меня не касается?	Сообщения об аварийных участках пути относятся к заданным на карте зонам, а также к определенным направлениям движения.	Предупреждающий сигнал может поступить и при движении по какой-либо параллельной дороге или проходящей вблизи трассы, на которой расположена рискованная зона "Hazard zone"

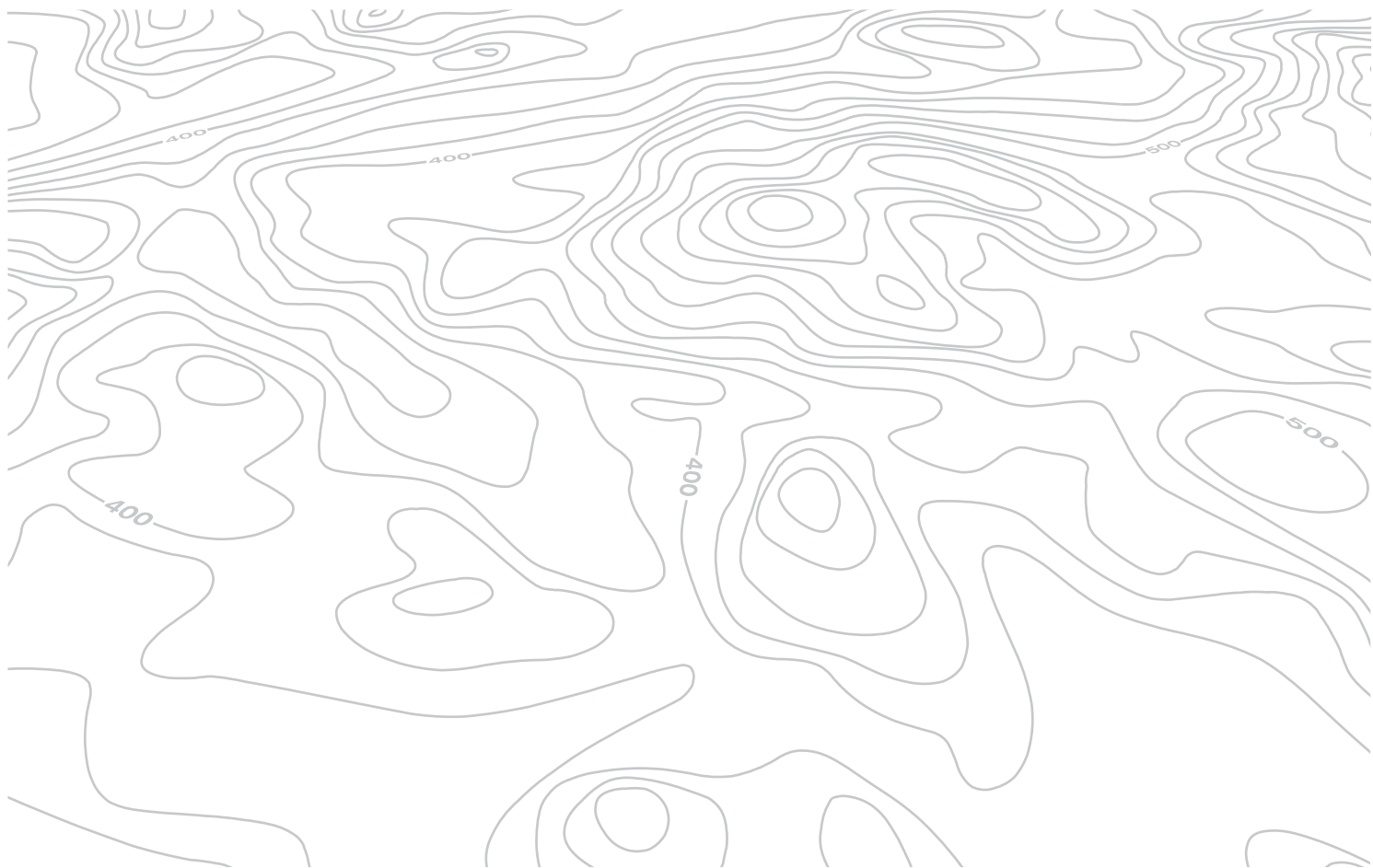

WIP Nav+

GPS НАВИГАЦИЯ

МУЛЬТИМЕДИЙНАЯ АВТОМАГНИТОЛА И ТЕЛЕФОН BLUETOOTH

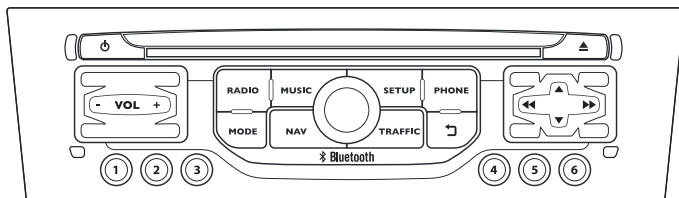

Система защищена и предназначена для работы исключительно на Вашем автомобиле.



По соображениям безопасности водитель должен осуществлять все операции, требующие особого внимания, только на остановленном автомобиле.

Если двигатель остановлен, то, в целях предупреждения ускоренного разряда аккумуляторной батареи, система автоматически отключается системой энергосбережения.

СОДЕРЖАНИЕ

01	Первые шаги - Панель управления	стр. 250
02	Рулевые переключатели	стр. 252
03	Краткое описание работы системы	стр. 253
04	Система навигации и наведения	стр. 255
05	Информация о дорожном движении	стр. 268
06	Телефон	стр. 271
07	Радиоприемник	стр. 281
08	Музыкальные медиапроигрыватели	стр. 284
09	Настройки радиоприемника	стр. 290
10	Настройки	стр. 291
11	Экранные меню	стр. 292
	Часто задаваемые вопросы	стр. 296

01 ПЕРВЫЕ ШАГИ

При длительном нажатии: доступ к настройкам **"Audio settings"** ("Аудионастройки"): настройка акустического поля, нижних и верхних звуковых частот, тонкомпенсации, распределения звука, баланса левых-правых и передних-задних громкоговорителей, автоматической корректировки громкости.

Открытие меню **"FM / AM band"** и индикация списка принятых радиостанций.

При длительном нажатии: открывается панель настроек аудиосистемы для тюнера.

Открытие меню **"MUSIC"** и показ треков или плей-листов на CD/MP3/плеер Apple®.

При длительном нажатии: открывается панель настроек аудиосистемы для **"MEDIA"**-источников сигнала (CD/USB/iPod/Streaming/AUX).

Маховичок для выбора функций из меню и подтверждения нажатием на кнопку ОК:

Выбор одного из экранных элементов, либо в списке, либо в меню, затем подтверждение коротким нажатием на кнопку.

Вне меню и списка, при коротком нажатии появится контекстное меню, в зависимости от индикации на дисплее.

Вращение маховичка при показе карты: увеличение/уменьшение масштаба карты.

Краткое нажатие при выключенном двигателе: включ. / выключ.

Краткое нажатие при работающем двигателе: выключение / включение источника аудиосигнала.

Настройка громкости (отдельно для каждого источника аудиосигнала, в т.ч. для сообщений о дорожном движении и для информатора навигационной системы).

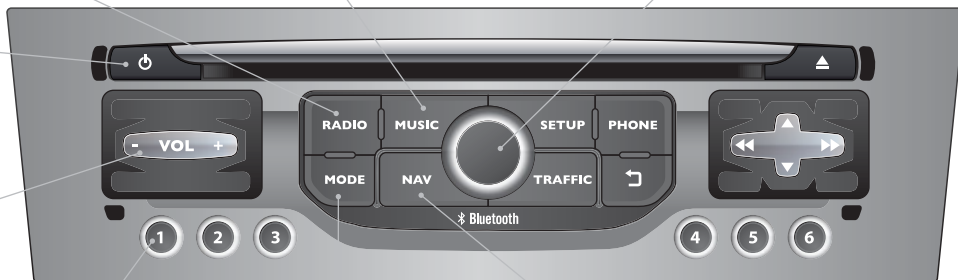

При кратком нажатии: выбор радиостанции из памяти системы.

При длительном нажатии: внесение радиостанции в память системы.

Кнопка **MODE** ("Режим"): Выбор типа постоянного отображения информации на дисплее.

При длительном нажатии: показ черного экрана (DARK).

Открытие меню **"Navigation - guidance"** и просмотр последних направлений.

01 ПЕРВЫЕ ШАГИ

Открытие меню настроек "**Configuration**".

При длительном нажатии: просмотр зоны действия GPS и демонстрационный показ работы навигатора.

Открытие меню "**Telephone**" и показ списка последних звонков либо ответ на входящий звонок.

Выбор:

- предыдущей/следующей строки списка или меню.
- предыдущего/следующего медиасписка.
- пошаговый выбор предыдущей/следующей радиочастоты.
- предыдущего / следующего списка файлов MP3.

Перемещение вверх/вниз в режиме "**Move the map**" ("Перемещать карту").

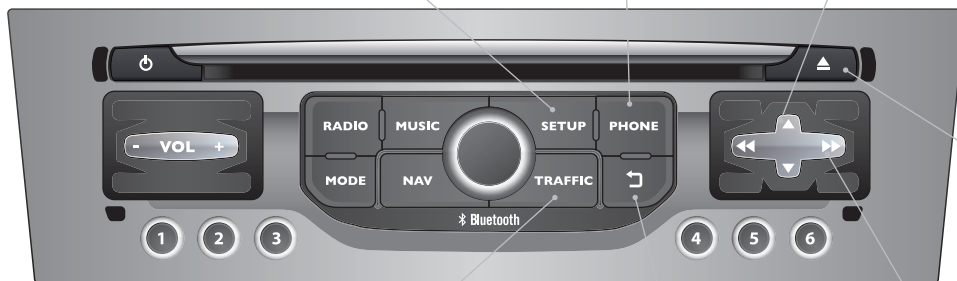

При длительном нажатии: инициализация системы.

Открытие меню "**Traffic information**" ("Дорожная информация") и показ текущих сообщений о дорожном движении.

Закрывание текущей операции, перемещение вверх по меню.
При длительном нажатии: возврат к постоянной индикации.

Выбор:

- автоматический выбор радиочастоты в нижнем/верхнем диапазонах.
- выбор предыдущей/следующей композиции CD, трека MP3 или медианосителя.
- выбор левого/правого поля на дисплее при просмотре на нем меню.

Перемещение влево/вправо в режиме "**Move the map**" ("Перемещать карту").

02 БЛОК УПРАВЛЕНИЯ НА РУЛЕВОМ КОЛЕСЕ

РАДИОПРИЕМНИК: выбор из памяти предыдущей / следующей станции.
Выбор следующей позиции в записной книжке.

РАДИОПРИЕМНИК: переход к следующей станции по списку.
При длительном нажатии: автоматический поиск в верхнем диапазоне.
CD: выбор следующей страницы.
CD: при длительном нажатии: быстрая прокрутка вперед.

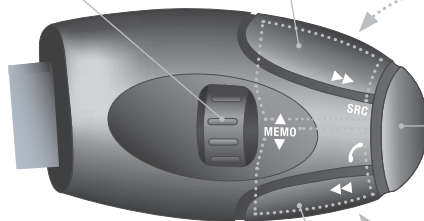

Увеличение уровня громкости.

Смена источника аудиосигнала.
Исходящий вызов по записной книжке.
Ответить/Завершить разговор.
Нажатие более 2 секунд: доступ к записной книжке.

Понижение уровня громкости.

Приглушение звука: одновременным нажатием на кнопки повышения и понижения уровня громкости.
Восстановление звука - нажатием на любую из двух кнопок уровня громкости.

РАДИОПРИЕМНИК: переход к предыдущей станции по списку.
При длительном нажатии: автоматический поиск в нижнем диапазоне.
CD: выбор предыдущей страницы.
CD: при длительном нажатии: быстрая прокрутка назад.

03 КРАТКОЕ ОПИСАНИЕ РАБОТЫ СИСТЕМЫ

MODE

Нажимая поочередно на кнопку **MODE**, можно открывать функции:

"РАДИО"



"ТЕЛЕФОН"

(Во время разговора)

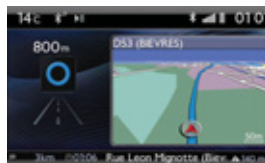
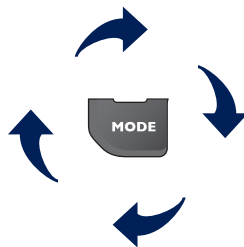

"КАРТА В ОТДЕЛЬНОМ ОКНЕ"
(Если наведение включено)



"КАРТА НА ВЕСЬ ЭКРАН"

SETUP

SETUP: НАСТРОЙКИ

календарь и часы, индикация на дисплее, звуки.

RADIO

MUSIC

Смена источника аудиосигнала:
RADIO: прослушивание РАДИО.
MUSIC: прослушивание MUSIC.



Для ухода за дисплеем следует пользоваться не оставляющей царапин мягкой салфеткой (как для очков) и не применять чистящих и моющих составов.



Подробное содержание всех меню находится в рубрике "Экранное меню".

03 КРАТКОЕ ОПИСАНИЕ РАБОТЫ СИСТЕМЫ

КОНТЕКСТНЫЕ ПУНКТЫ МЕНЮ



При нажатии на ручку настройки открываются меню быстрых настроек, соответствующие системе, отраженной на экране.

РАДИО:

- 1 Activate / Deactivate TA
Активировать / Отключить информацию о дорож. движении (TA)
- 1 Activate / Deactivate RDS
Активировать / Отключить RDS
- 1 Change waveband
Сменить диапазон
- 1 TA
Информация о дорож. движении (TA)
- 2 FM
- 2 AM

ТЕЛЕФОН (на связи):

- 1 Private mode
Режим "Трубка"
- 1 Put call on hold
Режим ожидания

- 1 DTMF ring tones
Тональный набор
- 1 Hang up
Отбой

МУЗЫКАЛЬНЫЕ МЕДИАПЛЕЕРЫ, CD или USB (в зависимости от медиаустройства):

Режимы считывания:

- 1 Normal
Обычный
- 1 Random
Случайный
- 1 Random on all media
Случайный со всех медиаустройств
- 1 Repetition
Повторяющийся

КАРТА ВО ВСЬ ЭКРАН ИЛИ КАРТА В ОТДЕЛЬНОМ ОКНЕ:

- 1 Stop / Restore guidance
Выключ. / Включить навигатор

- 1 Select destination
Выбрать направление

- 2 Enter an address
Ввести адрес

- 2 Directory
Контакты

- 2 GPS coordinates
GPS координаты

- 1 Divert route
Отклониться от направления

- 1 Move the map
Перемещать карту

- 2 Info. on location
Информация по местонахождению

- 2 Select as destination
Задать направление

- 2 Select as stage
Выбрать, как остановку

- 2 Save this place (contacts)
Запомнить местонахождение (контакты)

- 2 Quit map mode
Выйти из режима карты

- 1 Guidance criteria
Критерии наведения

04 НАВИГАЦИЯ - НАВЕДЕНИЕ

Открытие меню "НАВИГАЦИЯ"



Нажмите на **NAV** ("Навигация").

Кратко нажав на торцевую кнопку переключателя световых приборов, можно повторить последнее указание навигатора.



Появится список последних пунктов назначения.

"**Select destination**" ("Выбрать пункт назначения")

"**Journey leg and route**" ("Этапы и маршруты")

"**Guidance options**" ("Доп. возможности наведения")

"**Map management**" ("Управление картой")

"**Stop / Restore guidance**" ("Выкл. / Восстановить наведение")



Обратитесь в сервисную сеть PEUGEOT за обновленными картографическими данными.

Чтобы удалить последние пункты назначения, выберите "**Guidance options**" в меню навигации, затем выберите "**Delete last destinations**" ("Удалить последние пункты назначения") и подтвердите. Выберите "**Yes**" и подтвердите.

Удалить только один пункт назначения невозможно.

Выйти из списка в меню (влево/вправо).



или



04 НАВИГАЦИЯ - НАВЕДЕНИЕ

ВЫБОР КОНЕЧНОГО ПУНКТА

ВЫБОР НОВОГО НАПРАВЛЕНИЯ

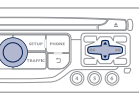
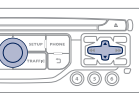
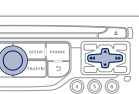
1		Нажмите на NAV ("Навигация"), чтобы открыть меню " Navigation - guidance " ("Навигация-Наведение").	
2		Выберите " Select destination " ("Выбрать направление") и подтвердите, затем выберите " Enter an address " ("Ввести адрес") и подтвердите.	
3		Выберите функцию " Country " ("Страна"), затем подтвердите.	
4		выберите функцию " Town " ("Город"), затем подтвердите, чтобы зарегистрировать город назначения.	
5		Наберите город по буквам, подтверждая каждую из них нажатием на ручку настройки.	

6		Из предоставленного списка выберите нужный город и подтвердите выбор. При нажатии на кнопку " List " ("Список") на дисплее открывается список городов данной страны в виде перехватывающей подсказки, сбрасывающей при наборе первых букв.	
7		Вращая ручку настройки, выберите " OK ", затем подтвердите.	
8		По возможности дополните информацию " Road: " ("Дорога") и " Номер/Пересечение дорог " тем же способом.	
		Выберите " Archive " ("Архив") для запоминания введенного адреса в контактной строке. Система позволяет внести до 400 адресов.	
9		Нажмите на " OK ", чтобы запустить поиск.	
10		Выберите критерий поиска: " Fastest route " ("Более быстрый путь"), " Shortest route " ("Ближайший путь") или оптимизируйте " Distance/Time " ("Расстояние/Время"), затем выберите более узкие критерии: " With tolls " ("С дорожной пошлиной"), " With Ferry " ("Паром"), или " Traffic info " ("Дорожная информация"), затем нажмите на " OK " для подтверждения выбора.	

04 НАВИГАЦИЯ - НАВЕДЕНИЕ

ВЫБОР КОНЕЧНОГО ПУНКТА

ОДИН ИЗ ПОСЛЕДНИХ КОНЕЧНЫХ ПУНКТОВ

1



Нажмите на **NAV** ("Навигация"), чтобы открыть меню **"Navigation - guidance"** ("Навигация-Наведение").

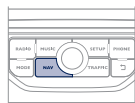

2



Выберите желаемое направление и подтвердите свой выбор для запуска навигатора.

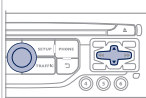

ПУНКТ НАЗНАЧЕНИЯ ИЗ МЕНЮ ТЕЛЕФОНА

i

Навигация к пункту назначения, взятому из контактов телефона возможна только, если адрес совместим с системой.

1



Нажмите на **NAV** ("Навигация"), чтобы открыть меню **"Navigation - guidance"** ("Навигация-Наведение").

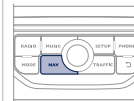

2



Выберите **"Select destination"** и подтвердите, затем выберите **"Directory"** и подтвердите.

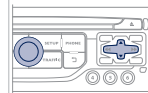

3



Выберите пункт назначения среди контактов и подтвердите, нажав на **"OK"**, чтобы запустить наведение.

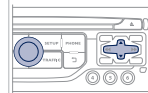

04 НАВИГАЦИЯ - НАВЕДЕНИЕ

GPS КООРДИНАТЫ

1



Нажмите на **NAV** ("Навигация"), чтобы открыть меню "**Navigation - guidance**" ("Навигация-Наведение").

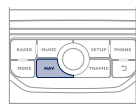

2



Выберите "**Select destination**" ("Выбрать направление") и подтвердите, затем нажмите на "**GPS coordinates**" ("GPS координаты") и подтвердите ваш выбор.

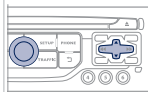

3



Введите координаты GPS и подтвердите "**OK**", чтобы запустить навигатор.

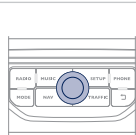

ДВИЖЕНИЕ К ОПРЕДЕЛЕННОЙ ТОЧКЕ НА КАРТЕ

1



После открытия карты нажмите на **OK**, чтобы открыть меню. Выберите "**Move the map**" ("Перемещать карту") и подтвердите выбор.

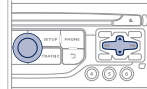

2



Перемещая курсор ручкой настройки, укажите на карте выбранный пункт назначения.

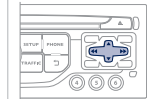

3



Нажмите на **OK**, чтобы открыть меню режима "**Move the map**" ("Перемещать карту").

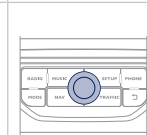

4



Выберите "**Select as destination**" ("Выбрать пункт назначения") или "**Select as stage**" ("Выбрать этап") и подтвердите выбор.

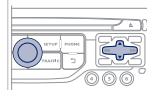

04 НАВИГАЦИЯ - НАВЕДЕНИЕ

ПУНКТЫ ОБСЛУЖИВАНИЯ (POI)

Сигналы о пунктах обслуживания (POI) относятся к тем местам оказания услуг, которые расположены в непосредственной близости от автомобиля (отели, торговые точки, аэропорты и т.п.).

1

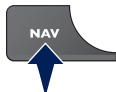

Нажмите на **NAV** ("Навигация"), чтобы открыть меню **"Navigation - guidance"** ("Навигация-Наведение").

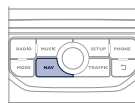

2



Выберите функцию **"Select destination"** ("Выбрать направление") и подтвердите, затем выберите **"Enter an address"** ("Введите адрес") и подтвердите ваш выбор.

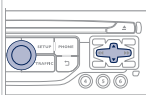

3



Для того, чтобы выбрать ближайший от вашего местонахождения пункт обслуживания POI, выберите **"POI"** ("Пункт назначения") и подтвердите выбор, затем выберите **"Around the current place"** ("Рядом с моим местонахождением") и подтвердите.

Для того, чтобы выбрать пункт назначения как этап, до которого нужно доехать, выберите **"POI"** и подтвердите, затем выберите **"On the route"** ("На маршруте") и подтвердите.

Для того, чтобы выбрать пункт назначения, как конечный пункт назначения, введите сначала страну и город (см. раздел "Новое направление"), выберите **"POI"** и подтвердите, затем выберите **"Near"** ("Ближайший пункт") и подтвердите.

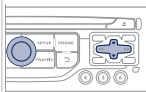

Выберите **"Search by Name"** ("Поиск по названию"), чтобы найти пункт назначения по названию, а не по расстоянию до него.

4



Найдите пункт назначения POI в списке категорий, представленных на следующих страницах.

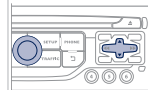

5



Выберите POI и нажмите **"OK"**, чтобы запустить наведение.

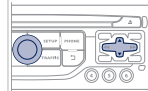

























04 НАВИГАЦИЯ - НАВЕДЕНИЕ

Эта пиктограмма означает, что в зоне обнаружено несколько пунктов обслуживания POI. Наведя на нее "зум", можно просмотреть все эти пункты.



СПИСОК ПУНКТОВ ОБСЛУЖИВАНИЯ (POI)

-  Автозаправка
-  Ремонтная автомастерская
-  PEUGEOT
-  Автомобильная сеть
-  Крытая стоянка
-  Стоянка
-  Зона отдыха
-  Отель
-  Ресторан
-  Кафе
-  Гостиница
-  Аэропорт

-  Ж.д. вокзал
-  Автовокзал
-  Морской вокзал
-  Промзона
-  Супермаркет
-  Банк
-  Банкомат
-  Спортивный комплекс, Спортивный центр, Площадка для спорта
-  Плав. бассейн
-  Лагерь для зимних видов спорта
-  Спектакли, выставки
-  Кинотеатр

-  Парк аттракционов
-  Больница, Аптека, Ветеринарная клиника
-  Пост милиции
-  Школа
-  Университет
-  Мэрия
-  Почта
-  Музей, Культура, Театр, Исторический памятник
-  Турагенство, Развлечения для туристов
-  Рисквая зона*

Подробное описание обновления списка зон риска (POI) вы можете узнать на сайте <http://peugeot.navigation.com>.

* Зависит от наличия в стране поставки.

04 НАВИГАЦИЯ - НАВЕДЕНИЕ

НАСТРОЙКА ИНФОРМИРОВАНИЯ О ЗОНАХ РИСКА

1



Нажмите на **NAV** ("Навигация"), чтобы открыть меню "**Navigation - guidance**" ("Навигация-Наведение").

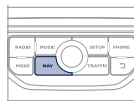

2



Выберите "**Guidance options**" ("Дополнительные настройки навигатора") и подтвердите, а затем выберите "**Set parameters for risk areas**" ("Настройка информирования о зонах риска") и подтвердите.

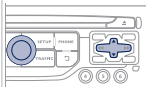

3



После этого в открывшемся меню можно задать способ получения предупреждающей информации:

- "Предупреждать визуально"
- "Предупреждать звуковым сигналом"
- "Предупреждать только в режиме наведения"
- "Предупреждать только при превышении скорости".

Выбор момента предупреждения задает временной интервал до зоны риска "Accident-prone area".

Выбрать "**OK**" для подтверждения окна.

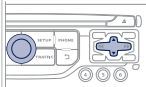

!

Все эти функции работают только в том случае, если зоны риска загружены в систему и проинсталлированы.

Подробный порядок действий по обновлению списка рисков зон см. на сайте www.peugeot.com.

04 НАВИГАЦИЯ - НАВЕДЕНИЕ

ДОБАВЛЕНИЕ ЭТАПОВ

1



Нажмите на **NAV** ("Навигация"), чтобы открыть меню **"Navigation - guidance"** ("Навигация-Наведение").

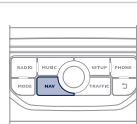

2



Выберите **"Journey leg and route"** ("Этап и маршрут"), затем подтвердите.

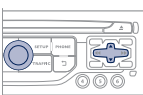

3



Выберите **"Add a stage"** ("Добавить этап"), затем подтвердите. Адрес этапа запоминается, как пункт назначения, через **"Enter an address"** ("Ввести адрес"), контакт из **"Directory"** ("Репертуар"), или **"Previous destinations"** ("Последние заданные маршруты").

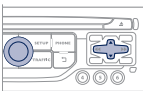

4



Выберите **"Close to"** ("Близость") для указания приближенного к этапу маршрута или **"Strict"** ("Четкость") для перехода к этапу. Нажмите на **"OK"**, чтобы запустить наведение и задайте основное направление маршрута наведения.

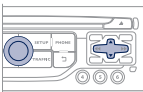

ОПРЕДЕЛЕНИЕ ЭТАПОВ ПОЕЗДКИ

1



Для определения этапов повторите операции 1 и 2, затем выберите **"Order/delete journey legs"** ("Упорядочить/Удалить этапы") и подтвердите выбор.

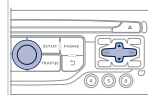

2



Выберите этап, который необходимо переместить в списке.

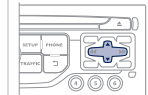

3



Выберите и подтвердите, чтобы сохранить изменения.

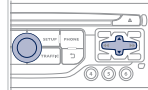

Выберите **"Delete"** ("Удалить"), чтобы удалить этап.

04 НАВИГАЦИЯ - НАВЕДЕНИЕ

ВАРИАНТЫ НАВЕДЕНИЯ

КРИТЕРИИ ПРОКЛАДКИ МАРШРУТА

1



Нажмите на **NAV** ("Навигация"), чтобы открыть меню "**Navigation - guidance**" ("Навигация-Наведение").

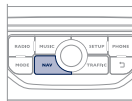

2



Выберите "**Guidance options**" ("Дополнительные возможности наведения") и подтвердите.

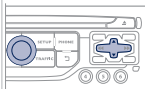

3



Выберите "**Define calculation criteria**" ("Определить критерии прокладки маршрута") и подтвердите. Данная функция позволяет изменить:

- критерии наведения ("**Fastest route**" ("Самый быстрый путь"), "**Shortest route**" ("Самый короткий путь"), "**Distance/Time**" ("Расстояние/Время")),
- критерии объезда ("**With tolls**" ("Дорожная пошлина") или "**With Ferry**" ("Паромом")),
- принятие в расчет информации о ситуации на дорогах ("**Traffic info**" ("Информация о дорожном движении")).

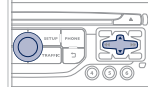

i

Если в расчет будет включена информация о ситуации на дорогах ("**Traffic info**"), система будет предлагать объездной путь при обнаружении помех на маршруте.

4



Выберите "**OK**" и подтвердите изменения, чтобы сохранить их.

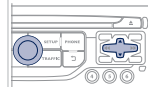

04 НАВИГАЦИЯ - НАВЕДЕНИЕ

РАБОТА С КАРТОЙ

ВЫБОР ИНТЕРЕСУЮЩИХ ПУНКТОВ, ПОКАЗАННЫХ НА КАРТЕ

1



Нажмите на **NAV** ("Навигация"), чтобы открыть меню "**Navigation - guidance**" ("Навигация-Наведение").

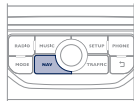

2



Выберите "**Map management**" ("Управление картой") и подтвердите.

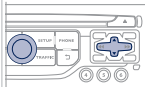

3



Выберите "**Map details**" ("Подробности на карте") и подтвердите.

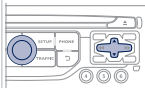

4



Выберите из открывшегося списка пункты, которые Вам нужно оставить на экране.

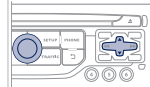

Выберите распоряжение "**By default**" ("По умолчанию") если хотите, чтобы на карте показывались только заправочные станции, сервисные центры ("**Oil stations, garages**") и зоны риска ("**Accident-prone area**"), если информация о них имеется в системе.

5



Выберите "**OK**", подтвердите и еще раз выберите "**OK**", затем подтвердите, чтобы сохранить изменения в настройках.

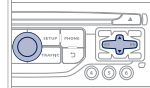

04 НАВИГАЦИЯ - НАВЕДЕНИЕ

ОРИЕНТИРОВАНИЕ ПО КАРТЕ

1



Нажмите на **NAV** ("Навигация"), чтобы открыть меню **"Navigation - guidance"** ("Навигация-Наведение").

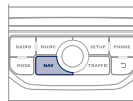

2



Выберите **"Map management"** ("Управление картой") и подтвердите.

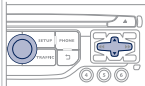

3



Выберите **"Map orientation"** ("Ориентирование карты") и подтвердите.

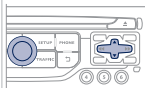

4



Выберите:

- **"Vehicle direction"** - чтобы карта перемещалась за автомобилем,
- **"North direction"** - для постоянного ориентирования карты на север,
- **"Perspective view"** - для просмотра местности в перспективе.

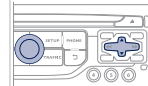

Смена цвета карты, различного в режиме дня и ночи настраивается через меню **"SETUP"**.



Названия улиц видны на карте, начиная с масштаба 100 м.

04 НАВИГАЦИЯ - НАВЕДЕНИЕ

РЕЧЕВОЙ ИНФОРМАТОР НАВИГАТОРА

НАСТРОЙКА ГРОМКОСТИ/ОТКЛЮЧЕНИЕ

Настройка громкости звука сообщений о навигации возможна также через меню "SETUP" / "Voice synthesis".



Уровень громкости сообщений можно настраивать лишь во время передачи данных сообщений при помощи регулятора громкости.

1



Нажмите на **NAV** ("Навигация"), чтобы открыть меню "**Navigation - guidance**" ("Навигация-Наведение").

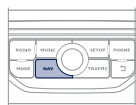

2



Выберите "**Guidance options**" ("Дополнительные настройки навигатора") и подтвердите выбор.

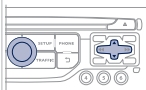

3



Выберите "**Set speech synthesis**" ("Настройка речевого информатора") и подтвердите.

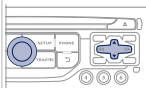

4



Выберите уровень громкости и подтвердите.

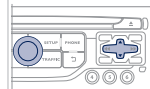

5



Настройте желаемый уровень громкости и подтвердите выбор.

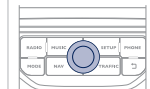

Выберите "**Отключить**" для отключения функции голосовых сообщений.

6



Выберите **OK** и подтвердите выбор.

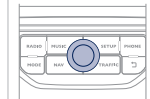

04 НАВИГАЦИЯ - НАВЕДЕНИЕ

МУЖСКОЙ ТЕМБР / ЖЕНСКИЙ ТЕМБР

1



Нажмите на **SETUP**, чтобы открыть меню настроек.

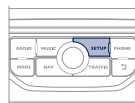

2



Выберите "**Voice synthesis**" ("Речевой информатор") и подтвердите выбор.

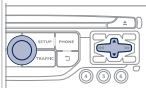

3



Выберите "**Select male voice**" ("Выбрать мужской тембр") или "**Select female voice**" ("Выбрать женский тембр"), затем нажмите на "**Yes**", чтобы активировать выбранный тембр голоса. После этого система перезапустится.

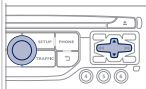

05 ИНФОРМАЦИЯ О ДОРОЖНОМ ДВИЖЕНИИ

Доступ к меню "TRAFFIC INFORMATION" ("Информация о дорожном движении")



Нажмите на "TRAFFIC"
("Дорожная информация").

"Traffic information" ("Информация о дорожном движении")

Перечень сообщений TMC в порядке удаленности от автомобиля.

"Geographic filter" ("Географический фильтр")

"Select TMC station" ("Выбор станции TMC") (автоматический, ручной)

"Display / Do not display messages" ("Показывать/Не показывать сообщения")



Перейти от списка к меню (влево/вправо).



ИЛИ



05 ИНФОРМАЦИЯ О ДОРОЖНОМ ДВИЖЕНИИ

НАСТРОЙКА ФИЛЬТРА И ИНДИКАЦИИ ДОРОЖНОЙ ИНФОРМАЦИИ

Сообщения о дорожном движении TMC (Traffic Message Channel) представляют собой информацию о ситуации на дорогах и метеорологической обстановке, передаваемой водителю в режиме реального времени в виде озвученных и визуальных сообщений на карте навигационной системы. При этом навигационная система может предлагать объездные пути.

1



Нажмите на **TRAFFIC** и откройте меню **"Traffic information"** ("Информация о дорожном движении").

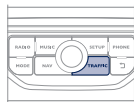

2



Выберите функцию **"Geographic filter"** ("Географический фильтр") и подтвердите выбор.

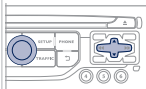

3



Система предлагает на выбор:

- **"Retain all the messages"** ("Сохранить все сообщения"),
- или
- **"Retain the messages"** ("Сохранить сообщения")
 - **"Around the vehicle"** ("по Окрестному фильтру"), (подтвердить километраж для изменения и выбора расстояния),
 - **"On the route"** ("по Маршруту наведения").

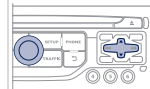

4



Нажмите на **"OK"** для сохранения изменений.

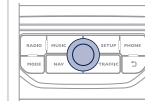

i

Мы рекомендуем:

- маршрутный фильтр и
- окрестный фильтр информации в радиусах:
 - 20 км при движении в населенных пунктах,
 - 50 км при движении по автомагистралям.



05 ИНФОРМАЦИЯ О ДОРОЖНОМ ДВИЖЕНИИ

ОСНОВНАЯ ДОРОЖНАЯ ИНФОРМАЦИЯ

1 Черный и голубой треугольник: основная информация, например:



2 Красный и желтый треугольник: информация по трафику, например:



ПРОСЛУШАТЬ ДОРОЖНУЮ ИНФОРМАЦИЮ (ТА)

! Функция передачи дорожной информации ТА (Traffic Announcement) в первую очередь предназначена для прослушивания сообщений об опасности на дороге. Для ее активации достаточно найти радиостанцию, которая сможет транслировать такого рода информацию. Во время передачи дорожной информации все работающие в это время медиаустройства (радиоприемник, CD, USB, ...) автоматически отключаются для трансляции дорожной информации. Возврат к работе включенных медиаустройств возобновится после окончания передачи сообщения.

1  Нажмите на **RADIO** чтобы открыть меню "**FM / AM band**".



2  Выберите "**Guidance options**" ("Опции наведения"), затем подтвердите.

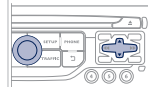

3  Выберите "**ТА**", затем подтвердите.

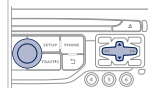

! Уровень громкости дорожных сообщений ТА регулируется только во время их передачи.

 Можно в любой момент включить или выключить эту функцию, нажав на кнопку. В момент передачи сообщения, нажмите на кнопку, чтобы выключить его.

06 ЗНАКОМСТВО С ТЕЛЕФОНОМ

Открытие меню "TELEPHONE"



Нажмите на **PHONE**.

"Telephone" ("Телефон")

Список последних исходящих и входящих вызовов для подключенного к системе телефона.

"Dial" ("Набор номера")

"Directory of contacts" ("Контакты")

"Telephone options" ("Функции телефона")

"Bluetooth functions" ("Функции Bluetooth")

"Hang up" ("Отбой")

(завершение текущего соединения)

В верхней полосе постоянного отображения информации



Нет подключенных телефонов.



Телефон подключен.



Входящий вызов.



Исходящий вызов.



Проводится синхронизация адресной книги.



Текущий телефонный вызов.

Чтобы позвонить, выберите номер из списка и нажмите на "OK", чтобы отправить вызов.



Подключение другого телефона удаляет список последних вызовов.

Перейти от списка к меню (влево/вправо).



или



06 ЗНАКОМСТВО С ТЕЛЕФОНОМ

СИНХРОНИЗАЦИЯ ТЕЛЕФОНА BLUETOOTH ПЕРВОЕ ПОДКЛЮЧЕНИЕ



Зайдите на сайт www.peugeot.ru за дополнительной информацией (о совместимости, дополнительной помощи и т.д.).

1



Активируйте функцию Bluetooth своего телефона и убедитесь, что его "видят все" (настройки телефона).



2



Нажмите на эту клавишу.

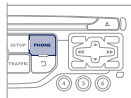

3



Выберите "**Bluetooth functions**" ("Функции Bluetooth") и подтвердите.

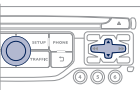

По соображениям безопасности и необходимости уделить особое внимание этому виду настроек, синхронизацию мобильного телефона Bluetooth с системой громкой связи автомагнитолы следует осуществлять **на остановленном автомобиле**.

4



Выберите "**Peripherals search**" ("Поиск периферийного устройства") и подтвердите.

На дисплее появится список распознанных периферийных устройств. Дождитесь, чтобы кнопка "**Connect**" ("Подключение") стала рабочей.

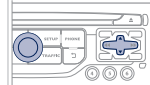

5



Выберите из предложенного списка желаемое периферийное устройство, затем выберите "**Connect**" ("Подключиться") и подтвердите свой выбор.

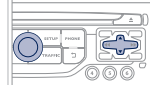

6



Система предложит подключить телефон:

- в профиле "**Hands-free mode**" ("Режим громкой связи Hands-free" - только телефон),
- в профиле "**Audio**" ("стриминг" - потоковое считывание музыкальных файлов с телефона),
- или в "**All**" ("Все" - устанавливаются оба профиля).

Выберите "**OK**" и подтвердите.

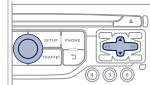

06 ЗНАКОМСТВО С ТЕЛЕФОНОМ



Ваш доступ к услугам зависит от сети, SIM-карты и совместимости телефонных аппаратов в режиме Bluetooth. Прочитайте в руководстве к своему телефону и поинтересуйтесь у своего оператора связи, какими услугами Вы можете воспользоваться.



Лучше предпочесть профиль "**Hands-free mode**", если у Вас нет намерения пользоваться функцией "Streaming".



Способность системы выбирать только один профиль зависит от возможностей телефонного аппарата. Она может подключить оба профиля по умолчанию.

7



Выберите код для подключения телефона и подтвердите выбор нажатием на "ОК".

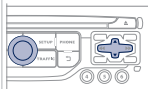

8

Наберите тот же код на телефоне и подтвердите подключение.



Затем подтвердите свое согласие на автоматическое подключение системы к телефону, чтобы он автоматически находился на связи при каждом запуске автомобиля.













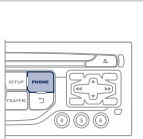

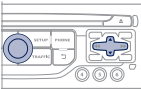
В зависимости от модели и возможностей телефона, система может сделать запрос Вашего согласия или отказа на передачу Вашей записной книжки.

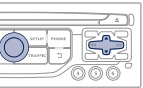

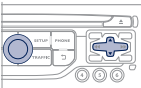
При посадке в автомобиль, телефон, который был подключен последним, автоматически распознается системой секунд через 30 после включения зажигания (при этом Bluetooth должен быть активен, а система должна "видеть" телефонный аппарат). Чтобы внести изменения в автоматически подключаемый профиль, отмените синхронизацию телефона и вновь проведите ее с новым профилем, определенным по своему усмотрению.

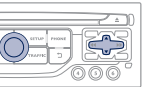

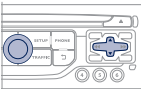

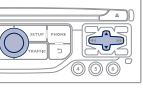



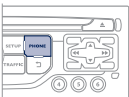

06 ЗНАКОМСТВО С ТЕЛЕФОНОМ

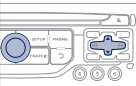
МЕНЮ / СИНХРОНИЗАЦИЯ КОНТАКТОВ

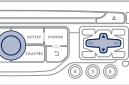
<p>1</p>  <p>Нажмите на PHONE, выберите "Contacts management" ("Работа с контактами") и подтвердите.</p> 		<p>2d</p>  <p>Выберите "Import all the entries" ("Импорт всего") для импорта всех контактов с телефона и их регистрации в системе. После импорта контакт можно просмотреть независимо от подключенного телефона.</p> 	
<p>2a</p>  <p>Выберите "New contact" ("Новый контакт") для сохранения нового контакта.</p> 		<p>2e</p>  <p>Выберите "Synchronization options" ("Опции синхронизации"):</p> <ul style="list-style-type: none">- No synchronization ("Синхронизация отсутствует"): только для контактов, зарегистрированных в системе (присутствующих постоянно).- Display telephone contacts ("Показать контакты телефона"): только контакты, зарегистрированные в телефоне.- Display SIM card contacts ("Показать контакты SIM-карты"): только контакты, зарегистрированные на SIM-карте.- Display all phone contacts ("Показать все контакты"): контакты на SIM-карте и в телефоне. 	
<p>2b</p>  <p>Выберите "Сортировать по фамилии/имени", чтобы установить порядок показа на экране.</p> 		<p>2f</p>  <p>Выберите "Contact mem. status" ("Состояние памяти для контактов") для определения числа зарегистрированных в системе или импортированных контактов и объем свободной памяти.</p> 	
<p>2c</p>  <p>Выберите "Delete all contacts" ("Удалить все контакты") для удаления контактов, зарегистрированных в системе.</p> 			

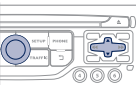
06 ЗНАКОМСТВО С ТЕЛЕФОНОМ

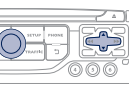
РАБОТА С КОНТАКТАМИ

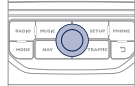
<p>1</p>  <p>Нажмите на PHONE ("Телефон"), выберите "Directory of contacts" ("Контакты") и подтвердите.</p>		<p>5</p>  <p>Выберите "Import" ("Импорт") для копирования только одного контакта в системе.</p>	
<p>2</p>  <p>Выберите контакт и подтвердите.</p>		<p>6</p>  <p>Выберите "Delete" ("Удалить") для удаления контакта, зарегистрированного в системе.</p>	
<p>3</p>  <p>Выберите "Call" ("Вызов") для начала вызова.</p>		<p>7</p>  <p>Выберите OK</p> <p>или</p>  <p>нажмите на кнопку возврата, чтобы выйти из этого меню.</p>	
<p>i</p> <p>Для изменения внешнего контакта его необходимо импортировать. Он будет зарегистрирован в системе. Невозможно изменить или удалить контакты в телефоне или на SIM-карте через подключение Bluetooth.</p>			

06 ЗНАКОМСТВО С ТЕЛЕФОНОМ

КАК ПОЗВОНИТЬ

ВЫЗОВ НОВОГО АБОНЕНТА

1



Нажмите два раза на кнопку **PHONE**.

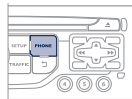

2



Выберите **"Dial"**, затем подтвердите ваш выбор.

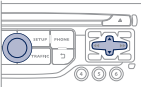

3



Наберите номер вызываемого абонента на виртуальной клавиатуре, подтверждая при этом каждую набранную цифру.
Нажмите на **"OK"**, чтобы вызвать абонента.

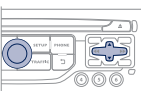

Во время вождения автомобиля пользоваться телефоном не рекомендуется. Рекомендуется остановиться в безопасном месте для выполнения звонка или пользоваться переключателями на рулевом колесе.

ВЫЗОВ АБОНЕНТА ИЗ СПИСКА КОНТАКТОВ

1



Нажмите один раз на кнопку **TEL** или два раза на кнопку **PHONE**.

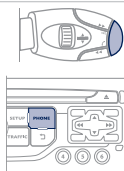

2



Выберите **"Directory of contacts"**, затем подтвердите.



3



Выберите абонента из списка контактов и подтвердите ваш выбор.
Если доступ произведен с кнопки **PHONE**, нажмите на **"Call"** и подтвердите ваш выбор.

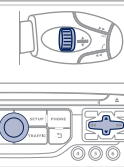

4



Выберите номер и подтвердите ваш выбор для вызова абонента.

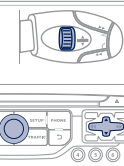

06 ЗНАКОМСТВО С ТЕЛЕФОНОМ

ВЫЗОВ АБОНЕНТА ИЗ ПОСЛЕДНИХ НАБРАННЫХ НОМЕРОВ

1



Нажмите на кнопку **TEL**, выберите **"Call list"** и подтвердите,



или



Нажмите на **PHONE** для просмотра журнала звонков.

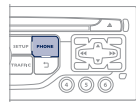

2



Выберите желаемый номер и подтвердите.

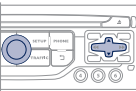

Для того, чтобы удалить журнал звонков, нажмите два раза на кнопку **PHONE**, выберите **"Phone functions"** и подтвердите выбор, затем выберите **"Delete calls log"** и подтвердите ваш выбор.

ЗАВЕРШИТЬ РАЗГОВОР

1a



Нажмите на **PHONE**, затем на **"OK"**, чтобы завершить разговор.

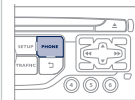

1b



Либо нажмите и удерживайте кнопку **TEL** на рулевом колесе.



1c



Либо сделайте 2 коротких нажатия на кнопку **TEL** на рулевом колесе.



1d



Либо нажмите на кнопку **MODE**, столько раз, сколько будет необходимо до появления дисплея с телефоном.



Нажмите на кнопку **"OK"**, чтобы выйти в контекстное меню, затем выберите **"Hang up"** ("Отбой") и подтвердите ваш выбор.



06 ЗНАКОМСТВО С ТЕЛЕФОНОМ

ПРИЕМ ТЕЛЕФОННОГО ВЫЗОВА

1

При входящем вызове раздается звонок, а на дисплее появляется сообщение.

2



Нажмите на **Yes** ("Да"), чтобы принять вызов.

Нажмите на **"OK"**, чтобы принять вызов.

Нажмите на **"No"** и подтвердите, чтобы отклонить вызов.

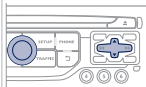

Краткое нажатие на кнопку **TEL** принимает входящий вызов.

Длительное нажатие на кнопку **TEL** отклоняет входящий вызов.



06 ЗНАКОМСТВО С ТЕЛЕФОНОМ

ДОПОЛНИТЕЛЬНЫЕ ФУНКЦИИ ТЕЛЕФОНА*

1



Во время нахождения на связи последовательными нажатиями на кнопку **MODE** ("Режим") откройте страницу настроек на дисплее телефона, затем нажатием на кнопку **"OK"** откройте меню.

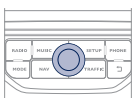
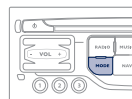

Или кратко нажмите на эту кнопку.



2a



Выберите **"Private mode"** ("Конфиденциальный режим") и подтвердите выбор, чтобы перевести разговор непосредственно на трубку телефона. Либо выберите **"Hands-free mode"** ("Режим свободные руки") и подтвердите выбор, чтобы перевести разговор на динамики автомобиля.

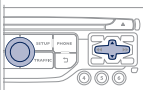

2b



Выберите **"Put call on hold"** ("Перевести в режим ожидания") и подтвердите выбор, чтобы перевести текущий вызов в режим ожидания. Либо выберите **"Resume the call"** ("Продолжить разговор"), чтобы продолжить находившийся в режиме ожидания вызов.

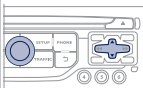

2c



Выберите **"DTMF ring tones"** ("Тональность DTMF"), чтобы воспользоваться цифровой клавиатурой для просмотра меню интерактивного голосового сервера.

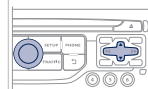

2d



Выберите **"Hang up"** ("Отбой"), чтобы завершить текущий вызов.

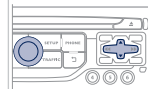

Система позволяет организовать конференцию с тремя участниками, вызвав на связь двоих из них*. Для этого нужно выбрать режим **"Conference"** ("Конференция") из меню, которое открывается нажатием на эту кнопку.



* Зависят от возможностей телефона и абонируемых услуг связи.

06 ЗНАКОМСТВО С ТЕЛЕФОНОМ

РАБОТА С СИНХРОНИЗИРОВАННЫМИ ТЕЛЕФОНАМИ

1	 <p>Нажмите два раза на PHONE.</p>	
2	 <p>Выберите "Bluetooth functions" ("Функции Bluetooth").</p>	
3	 <p>Выберите "List of the paired peripherals" ("Перечень распознаваемых периферийных устройств") и подтвердите ваш выбор. Возможно 2 варианта работы на выбранном телефоне:</p> <ul style="list-style-type: none">- "Connect" ("Подключить") или "Disconnect" ("Отключить"),- удалить синхронизацию выбранного телефона. <p>Также возможно удалить все синхронизации.</p>	

НАСТРОЙКА ЗВОНКА

1	 <p>Нажмите два раза на PHONE.</p>	
2	 <p>Выберите "Phone functions" ("Функции телефона") и подтвердите ваш выбор.</p>	
3	 <p>Выберите "Ring options" ("Настройки звонка") и подтвердите ваш выбор.</p>	
4	 <p>Вы можете настроить громкость и мелодию звонка.</p>	
5	 <p>Выберите "OK" и подтвердите выбор, чтобы запомнить изменения в настройках.</p>	

07 РАДИОПРИЕМНИК

Доступ к меню "RADIO" ("Радиоприемник")



Нажмите на RADIO ("Радиоприемник").

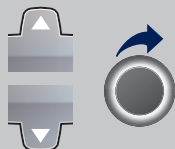

Нажмите на ▲ или на ▼ или воспользуйтесь ручкой для выбора предыдущей или следующей станции в перечне.

Переход от перечня к меню (влево/вправо).



ИЛИ



07 РАДИОПРИЕМНИК

СМЕНА ЧАСТОТЫ



Внешние препятствия (холмы, здания, туннели, гаражи, подземные сооружения...) способны ухудшить качество приема радиосигнала, в том числе и принимаемого в режиме отслеживания местных радиостанций, вещающих в стандарте RDS. Падение качества приема из-за помех - естественное явление, оно ни в коей мере не означает ухудшения качеств радиоприемника.

1



Нажмите на **RADIO** ("Радиоприемник") или на "ОК", чтобы открыть контекстное меню.

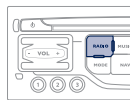

2



Выберите "Сменить частоту".

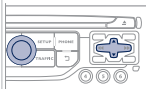

3



Выберите **AM / FM** и подтвердите выбор.

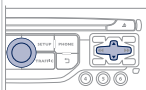

ВЫБОР РАДИОСТАНЦИИ



Качество приема обозначается количеством активных волн на этом символе.

1a



Алфавитный список радиостанций

Нажмите на **RADIO**, выберите желаемую радиостанцию и подтвердите свой выбор.

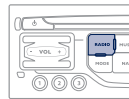

1b



Автоматический поиск в частотном диапазоне

Нажмите на «**◀**» или «**▶**», чтобы включить автоматический поиск радиостанции в нижнем или верхнем частотном диапазоне.

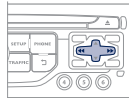

Или вращайте маховичок на рулевом колесе.



1c



Поиск радиостанции вручную

Нажимайте постепенно на **▲** или **▼** для поиска желаемой радиостанции.

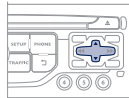

07 РАДИОПРИЕМНИК

ЗАПОМИНАНИЕ РАДИОСТАНЦИИ

1



Выбрав радиостанцию, нажмите на клавишу цифровой клавиатуры и удерживайте ее в течение 2 секунд для запоминания прослушиваемой радиостанции. Звуковой сигнал известит вас о выполнении запоминания.

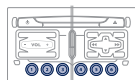

2



Нажмите на клавишу цифровой клавиатуры, чтобы активировать радиостанцию, сохраненную в памяти. Или нажмите и поверните ручку на рулевом колесе.

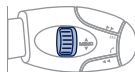
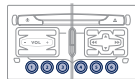

ВКЛЮЧЕНИЕ И ОТКЛЮЧЕНИЕ RDS



Если режим RDS активен, Вы сможете продолжать прослушивание станции, на которую настроены. Но может случиться и так, что вещающая в стандарте RDS станция перестанет прослушиваться, поскольку ее вещательная сеть не покрывает всей территории страны, по которой Вы проезжаете. Этим объясняется потеря радиоприема по мере продвижения в пути.

1



Нажмите на кнопку **RADIO**.



2



Выберите "**Guidance options**", затем подтвердите выбор.

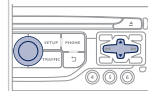

3



Выберите "**Suivi RDS**", затем подтвердите выбор.

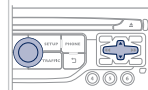

08 МУЗЫКАЛЬНЫЕ МЕДИАПЛЕЕРЫ

Доступ в меню "MUSIC MEDIA PLAYER" ("МУЗЫКАЛЬНЫЕ МЕДИАПЛЕЕРЫ")



Нажать на **MUSIC** ("МУЗЫКА").

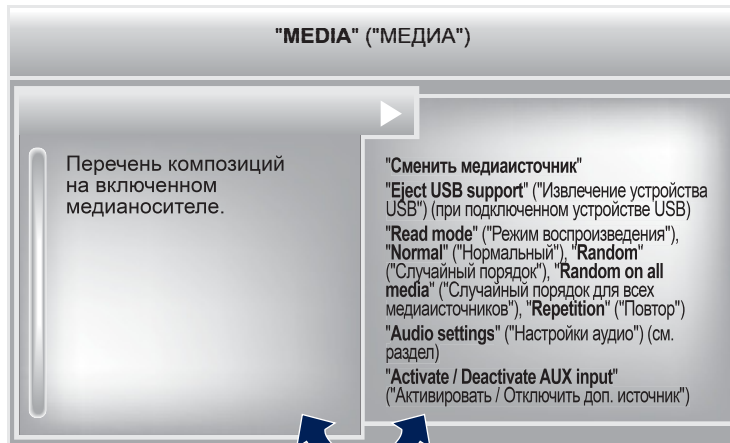

Переход от перечня к меню (влево/вправо).



или





08 МУЗЫКАЛЬНЫЕ МЕДИАПЛЕЕРЫ

CD, CD MP3, ФЛЕШ-КАРТА USB

ИНФОРМАЦИЯ И СОВЕТЫ

 Магнитола читает аудиофайлы только с расширением ".wma, .aac, .flac, .ogg, .mp3" со скоростью передачи данных от 32 Кб/с до 320 Кб/с. Кроме того, она поддерживает режим переменного битрейта VBR (Variable Bit Rate). Все остальные файлы (форматов типа .mp4, .m3u, ...) системой не проигрываются. Файлы WMA должны соответствовать типу "wma 9 standard". Поддерживаемые частоты: 11, 22, 44 и 48 КГц.

 В названиях файлов должно содержаться менее 20 знаков, среди которых не должно быть графических символов и знаков пунктуации (напр.: " ? ; ù), которые могут помешать проигрыванию композиций и их индикации на дисплее.

 Для записи в формате CDR или CDRW рекомендуется пользоваться программой, отвечающей требованиям стандарта ISO 9660 уровня 1,2 или Joliet (предпочтительней). Проигрывание дисков, записанных в каком-либо другом формате, может оказаться невозможным или некорректным. Записи на одном диске следует осуществлять в одной стандартной программе на минимальной скорости (не более 4x) для достижения оптимальных акустических характеристик. Для многократных записей на одном компакт-диске рекомендуется пользоваться программой, записывающей в стандарте Joliet.

 Система работает с переносными плеерами USB Mass Storage или iPod, подключенными к ней через разъем USB (кабель для них в поставку не входит). На USB-устройстве, разбитом на разделы, система распознает раздел только первого уровня. Управление внешним плеером осуществляется с панели аудиосистемы. Количество треков не должно превышать 2000, или по 999 треков на папку. Если ток, потребляемый USB-устройством превысит 500 мА, в системе сработает защитный режим и она отключится. Остальные не распознанные системой плееры следует подключать через дополнительный разъем при помощи кабеля Jack (в поставку не входит).



 Флеш-карта USB должна быть отформатирована под FAT 16 или 32.

 Система не наделена функцией поддержки одновременной работы плеера Apple® и флеш-карты USB.

 Рекомендуется пользоваться кабелями USB фирмы Apple®, чтобы система работала надлежащим образом.

08 МУЗЫКАЛЬНЫЕ МЕДИАПЛЕЕРЫ

ИСТОЧНИКИ



Загрузите в дисковод аудиодиск с записью в формате CD, вставьте флеш-карту USB в USB разъем или подключите периферическое USB устройство к разъему USB при помощи соответствующего кабеля (вставку не входит).

Система составляет списки композиций (в буферной памяти), на создание которых при первом включении может уйти от нескольких секунд до нескольких минут.

Если уменьшить количество немзыкальных файлов и папок, можно сократить время ожидания запуска проигрывания.

Списки проигранных композиций обновляются при каждом выключении замка зажигания или подключении флеш-карты USB. При этом автомагнитола запоминает эти списки и, если они не менялись, время загрузки будет короче.

Проигрывание начинается автоматически после паузы, зависящей от емкости флеш-карты USB.



ВЫБОР ИСТОЧНИКА



Нажав на кнопку **SOURCE** на рулевом колесе возможно перейти напрямую к следующим медиа устройствам:

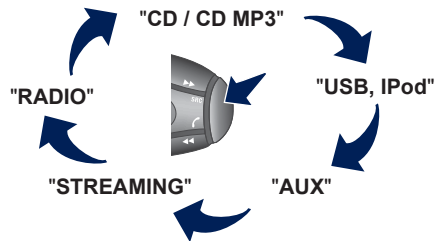

1



Нажмите на **MUSIC** для просмотра меню **"MEDIA"**.

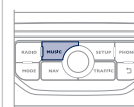

2





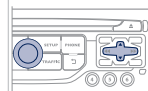



Выберите **"Following media source"** ("Следующее медиа устройство") и подтвердите.















Продолжайте нажимать столько раз, сколько понадобится, чтобы выбрать нужное медиа устройство (кроме радио, которое можно включить нажатием на кнопку **SOURCE** или **RADIO**).

08 МУЗЫКАЛЬНЫЕ МЕДИАПЛЕЕРЫ

ВЫБОР ДОРОЖКИ ДЛЯ ВОСПРОИЗВЕДЕНИЯ

Предыдущий отрывок.	 / 
Следующий отрывок.	 / 
Предыдущее меню.	
Следующее меню.	
Перемотка вперед.	Продолжительное нажатие  / 
Перемотка назад.	Продолжительное нажатие  / 
Пауза: продолжительное нажатие на SRC .	

MUSIC: Перечень отрывков и меню USB или CD	
Перемещение вверх и вниз по перечню.	 /  / 
Подтвердить, перемещаться вниз по меню.	 /  / 
Перемещаться вверх по меню.	 +  / 
	 / 

08 МУЗЫКАЛЬНЫЕ МЕДИАПЛЕЕРЫ

ПОДКЛЮЧЕНИЕ ПЛЕЕРОВ APPLE®

1 Подключите плеер Apple® к разъему USB при помощи соответствующего кабеля (с автомобилем не поставляется). Воспроизведение начнется автоматически.

2 Настройки осуществляются через панель управления аудиосистемой.

i При проигрывании используется сортировка файлов, содержащаяся в подключенном плеере (исполнители / альбомы / жанры / плей-листы / аудиокниги / темы). По умолчанию используется сортировка по исполнителям. Для смены сортировки нужно перейти на первый уровень меню, выбрать необходимый вид сортировки (например, плей-лист) и подтвердить, чтобы затем выбрать в меню необходимую композицию. Режим "Shuffle tracks" ("Треки в случайном порядке") на iPod® соответствует режиму "Случайный порядок" на автомагнитоле. Режим "Shuffle albums" ("Альбом в случайном порядке") на iPod® соответствует режиму "Все в случайном порядке" на автомагнитоле. Режим "Shuffle tracks" ("Треки в случайном порядке") включается по умолчанию при подключении.

i Версия программного обеспечения автомагнитолы может оказаться несовместимой с поколением, к которому относится Ваш плеер Apple®. Перечень совместимых с системой устройств и обновление программного обеспечения можно получить в торгово-сервисной сети PEUGEOT.

АУДИО СТРИМИНГ



Стриминг позволяет прослушивать аудиофайлы с телефона через автомобильные динамики.

1

Подключите свой телефон: см. гл. "СДЕЛАТЬ ЗВОНОК". Выберите профиль "**Audio**" ("Аудио") или "**All**" ("Все").

2

Если проигрывание аудиофайлов не включается автоматически, его следует включить с телефона. Управление осуществляется либо с периферийного устройства, либо с панели автомагнитолы.



Телефон, подключенный в режиме стриминга, работает как медийный источник аудиосигнала. На периферийном устройстве Bluetooth рекомендуется активировать режим "**Repetition**" ("Повторение").

08 МУЗЫКАЛЬНЫЕ МЕДИАПЛЕЕРЫ

ДОПОЛНИТЕЛЬНЫЙ РАЗЪЕМ (AUX) АУДИОКАБЕЛЬ JACK-RCA НЕ ПОСТАВЛЯЕТСЯ

1

Подключите переносное устройство (напр., плеер MP3, WMA и др.) к аудиоразъему RCA при помощи кабеля JACK-RCA.



2



Нажмите на **MUSIC** для показа на дисплее меню **"MUSIC"**.

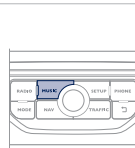

3



Выберите **"Activate / Deactivate AUX input"** ("Включить/Отключить AUX источник") и подтвердите.

Вначале отрегулируйте звук на своем переносном устройстве (установите повышенный уровень). Затем настройте звук на автомагнитоле.

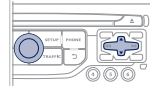

!

Управление прослушиванием записей осуществляется с переносного устройства.

09 НАСТРОЙКИ АУДИОСИСТЕМЫ

1



Открываются нажатием на кнопку **MUSIC**, расположенную на лицевой панели или продолжительным нажатием на кнопку **RADIO** в зависимости от текущего источника аудиосигнала.

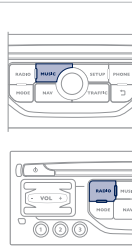

2

- "Equalizer" (6 типов акустического поля на выбор)
- "Bass" ("Низкие частоты")
- "Treble" ("Высокие частоты")
- "Loudness" ("Тонкомпенсация") (Включить/Отключить)
- "Distribution" ("Распределение") ("Driver" ("Водитель"), "All passengers" ("Все пассажиры"))
- "Le-Ri balance" (Баланс Левые/Правые динамики)
- "Fr-Re balance" (Баланс Передние/Задние динамики)
- "Auto. Volume" ("Автоматическая регулировка громкости") в зависимости от скорости движения автомобиля (Включить/Отключить)

!

Распределение (или объемное распространение системой Arkamys®) звука - это функция аудиосистемы, позволяющая привести качество звучания в соответствие с количеством пассажиров в салоне.

!

Такие настройки как **Equalizer**, **Bass**, **Treble**, **Loudness** ("Акустическое поле", "Низкие частоты", "Высокие частоты", "Тонкомпенсация") для каждого источника аудиосигнала осуществляются отдельно и независимо.

Регулировки распределения и баланса являются общими для всех источников аудиосигнала.

i

Бортовая аудиосистема: Sound Staging d'Arkamys®.
Аудиосистема Sound Staging воспроизводит для водителя и пассажиров "сценическое звучание", создавая эффект присутствия в концертном зале: объемный звук приближает сцену к слушателю.
Столь новое восприятие звука стало возможным благодаря программному обеспечению, обрабатывающему цифровой сигнал, поступающий в аудиосистему с любого источника аудиосигнала (радиоприемника, CD-плеера, MP3-носителя и т.д.) без вмешательства в настройки громкоговорителей. При обработке сигнала система учитывает характеристики салона, чтобы обеспечить оптимальное звучание. Программа системы Arkamys®, установленной в автомагнитоле, предназначена для цифровой обработки аудиосигнала, поступающего со всех медиаисточников (радиоприемника, CD, MP3-плеера, ...), чтобы воспроизвести естественное сценическое звучание и обеспечить гармоничное сочетание и расстановку инструментов и вокала в пространстве прямо напротив слушателя - в зоне ветрового стекла.

10 НАСТРОЙКИ

НАСТРОЙКА ДИСПЛЕЯ

1



Нажмите на **SETUP** для отображения меню "**Configuration**" ("Конфигурация").

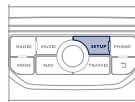

2



Выберите "**Display configuration**" ("Показать конфигурацию") и подтвердите.

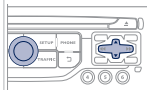

3a



Выберите "**Choose colour**" ("Смена цвета") и подтвердите для выбора цвета фона дисплея и режима отображения карты:

- дневной режим,
- ночной режим,
- автоматический выбор дневного/ночного режима в зависимости от включения фар.

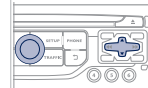

3b



Выберите "**Adjust luminosity**" ("Настройка яркости") и подтвердите для регулировки яркости дисплея. Нажмите на "**OK**" для сохранения изменений.

Настройки для дневного и ночного режимов осуществляется отдельно.

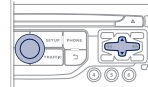

11 ЭКРАННЫЕ МЕНЮ



ОСНОВНЫЕ ФУНКЦИИ

1 ВЫБОР А

2 выбор А1

3 выбор А2

1 ВЫБОР В...

МЕНЮ "Навигация - Наведение"

1 Select destination
"Выбрать конечный пункт"

2 Enter an address
"Ввести адрес"

2 Directory
"Список"

2 GPS coordinates (Archive)
"Координаты GPS" (Сохранить)

1 Journey leg and route
"Этапы и маршрут"

2 Add a stage
"Добавить этап"

3 Enter an address
"Ввести адрес"

3 Directory
"Список"

3 Previous destinations
"Последние конечные пункты"

2 Order/delete journey legs
"Упорядочить/ Удалить этапы"

2 Divert route
"Объездной путь"

2 Chosen destination
"Выбранный конечный пункт"

1 Guidance options
"Опции"

2 Set speech synthesis
"Настроить речевой информатор"

2 Delete last destinations
"Удалить последние конечные пункты"

2 Set parameters for risk areas
"Установить параметры зон риска"

1 Map management
"Управление картой"

2 Map orientation
"Ориентирование карты"

2 Map details
"Подробности на карте"

2 Move the map
"Перемещать карту"

2 Mapping and updating
"Картография и обновление"

2 Description of risk areas database
"Описание базы данных зон риска"

1 Stop / Restore guidance
"Остановить / Продолжить наведение"

2 Define calculation criteria
"Определить критерии расчета"

2 Fastest route
"Самый быстрый путь"

2 Shortest route
"Самый короткий путь"

2 Distance/Time
"Компромиссный по расстоянию и времени"

2 With tolls
"С платными проездами"

2 With Ferry
"С паромами"

2 Traffic info
"Трансляция дорожной информации"

11 ЭКРАННЫЕ МЕНЮ

МЕНЮ "TRAFFIC" ("Дорожная информация")

- 1 Geographic filter
"Географический фильтр"
- 2 Retain all the messages:
"Сохранять все сообщения"
- 2 Retain the messages:
"Сохранять сообщения:"
- 3 Around the vehicle
"Вблизи автомобиля"
- 3 On the route
"По маршруту следования"
- 1 Select TMC station
"Выбрать радиостанцию TMC"
- 2 Automatic TMC
"Автоматическая настройка TMC"
- 2 Manual TMC
"Ручная настройка TMC"
- 2 List of TMC stations
"Перечень радиостанций TMC"
- 1 Display / Do not display messages
"Показывать / Не показывать сообщения"

МЕНЮ Phone ("Телефон")

- 1 Dial
"Набрать номер"
- 1 Directory of contacts
"Контакты"

- 2 Call
"Вызов"
- 2 Open
"Открыть"
- 2 Import
"Импорт"
- 2 Delete
"Удалить"
- 2 Cancel
"Отменить"
- 1 Contacts management
"Работа с контактами"
- 2 New contact
"Новый контакт"
- 2 Sort by Name/First name
"Сортировать по фамилии/имени"
- 2 Delete all contacts
"Удалить все контакты"
- 2 Import all the entries
"Импортировать все"
- 2 Synchronization options
"Синхронизация контактов"
- 3 No synchronization
"Синхронизация отсутствует"
- 3 Display telephone contacts
"Показать контакты телефона"
- 3 Display SIM card contacts
"Показать контакты SIM-карты"
- 3 Display all phone contacts
"Показать все контакты"
- 2 Contact mem. status
"Состояние памяти для контактов"

- 1 Phone functions
"Функции телефона"
- 2 Ring options
"Опции сигнала вызова"
- 2 Delete calls log
"Очистить журнал вызовов"
- 1 Bluetooth functions
"Функции Bluetooth"
- 2 List of the paired peripherals
"Перечень известного периферийного оборудования"
- 3 Connect
"Подключение"
- 3 Disconnect
"Отключение"
- 3 Delete
"Удалить"
- 3 Delete all
"Удалить все"
- 3 Cancel
"Отменить"
- 2 Peripherals search
"Поиск периферийного оборудования"
- 2 Rename radiotelephone
"Переименовать радиотелефон"
- 1 Hang up
"Отбой"

11 ЭКРАННЫЕ МЕНЮ

МЕНЮ "RADIO" ("Радио")

- 1 Change Waveband
"Сменить диапазон"
- 1 Guidance options
"Опции"
- 2 TA
"Включить / Отключить TA"
- 2 RDS
"Вещание RDS"
- 1 Audio settings
"Настройки аудиосистемы"
- 2 Equalizer
"Акустическое поле"
- 3 None
"Отсутствие"
- 3 Classical
"Классика"
- 3 Jazz
"Джаз"
- 3 Rock
"Рок"
- 3 Techno
"Техно"
- 3 Vocal
"Вокал"

- 2 Bass
"Низкие частоты"
- 2 Treble
"Высокие частоты"
- 2 Loudness
"Тонкомпенсация"
- 2 Distribution
"Распределение"
- 3 Driver
"Водитель"
- 3 All passengers
"Все пассажиры"
- 2 Le-Rj balance
"Баланс левые-правые динамики"
- 2 Fr-Re balance
"Баланс передние-задние динамики"
- 2 Auto. Volume
"Автоматическая регулировка громкости"
- 1 Update radio list
"Обновить перечень радиостанций"

МЕНЮ "MUSIC"

- 1 Change Media
"Сменить медиаисточник"
- 2 CD
CD
- 2 BT Streaming
BT Streaming
- 2 USB/iPod
USB/iPod
- 2 AUX
AUX
- 1 Eject USB support
"Отключить устройство USB"
- 1 Read mode
"Режим воспроизведения"
- 2 Normal
"Нормальный"
- 2 Random
"Случайный порядок"
- 2 Random on all media
"Случайный порядок для всех медиасредств"
- 2 Repetition
"Повтор"
- 1 Audio settings
"Настройки аудиосистемы"
- 1 Activate / Deactivate AUX input
"Включение / Отключение дополнительного источника"

11 ЭКРАННЫЕ МЕНЮ

МЕНЮ "SETUP" ("Настройки")

- 1 Display configuration
"Настройка дисплея"
- 2 Choose colour
"Выбор цвета"
- 3 Harmony
"Фон"
- 3 Cartography
"Картография"
- 4 Day mode
"Дневной режим"
- 4 Night mode
"Ночной режим"
- 4 Auto Day/Night
"Автоматический выбор дневного/ночного режима"
- 2 Adjust luminosity
"Регулировка подсветки"
- 2 Set date and time
"Настройка даты и часов"
- 2 Select units
"Выбрать единицы измерения"
- 1 Voice synthesis
"Голосовой информатор"
- 2 Guidance instructions volume
"Громкость подсказок навигатора"
- 2 Select male voice / Select female voice
"Выбрать мужской голос / Выбрать женский голос"

- 1 Vehicle parameters
"Параметры систем автомобиля"*
- 2 Parking assistance
"Помощь при парковке"
- 2 Operation of wipers
Работа стеклоочистителей
- 3 Engage rear wiper in REVERSE
Включ. задн. ст-очистит. с передач. З.Х.
- 2 Lighting configuration
Настройка свет. приборов
- 3 Duration of guide-me home lighting
Продолж-сть "встреч." освещения
- 3 Directional headlamps
Адаптивные фары
- 3 Mood lighting
Приглуш. свет в салоне
- 3 Daytime running lamps
Дневн. ходовые огни
- 1 Trip computer
"Бортовой компьютер"
- 2 Alert log
"Журнал оповещений"
- 2 Status of functions
"Состояние бортовых систем"

* Конфигурация зависит от модификации автомобиля.

ЧАСТО ЗАДАВАЕМЫЕ ВОПРОСЫ

В приведенной таблице собраны ответы на наиболее часто задаваемые вопросы, касающиеся работы автомагнитолы.

ВОПРОС	ОТВЕТ	ЧТО ДЕЛАТЬ
Маршрут не прокладывается.	Возможно, заданные Вами пункты наведения находятся в противоречии с условиями местности, по которой Вы проезжаете (например, система не может исключить из маршрута платную автодорогу, находясь на платной автодороге).	Проверьте пункты наведения в меню навигатора "Navigation Menu"/"Guidance options" ("Опции наведения")/"Define calculation criteria" ("Определение критериев").
Зоны риска не выводятся на экран.	Зоны риска не выбраны.	Выберите зоны риска из списка.
	Зоны риска не загружены на карту.	Скачайте зоны риска с сайта: http://peugeot.navigation.com
Звуковое предупреждение о зонах риска "Hazard zone" не работает.	Система звукового предупреждения не активирована.	Активируйте систему звукового предупреждения, открыв для этого меню "Navigation - guidance" ("Навигация-Наведение")/"Guidance options" ("Опции наведения")/"Set parameters for risk areas" ("Параметры зон риска").
Система не предлагает объездной путь.	Критерии наведения не соответствуют информации ТМС.	Выберите функцию "Traffic info" ("Информация о ситуации на дорогах") в списке критериев наведения.
Я получаю предупреждение о зоне риска "Accident-prone area", находящейся вне моего маршрута.	Кроме наведения, система сообщает обо всех зонах риска "Hazard zone", попадающих в веерную зону сканирования пространства перед автомобилем. В нее могут попасть и "Hazard zone", расположенные на близлежащих или параллельных дорогах.	Увеличьте масштаб карты зумом, чтобы точнее определить местоположение зоны "Accident-prone area". Выберите "On the route" ("На маршруте наведения"), чтобы больше не получать сообщения о зонах, расположенных вне маршрута или сократить временной интервал сообщений.

ЧАСТО ЗАДАВАЕМЫЕ ВОПРОСЫ

ВОПРОС	ОТВЕТ	ЧТО ДЕЛАТЬ
О некоторых автомобильных заторах на маршруте не сообщается в режиме реального времени.	Сразу после включения системы ей требуется несколько минут на поиск и сбор информации о ситуации на дорогах.	Дождитесь сбора полной информации о ситуации на дорогах (и появления на карте соответствующих пиктограмм).
	Фильтры настроены на слишком узкую зону.	Измените настройки географических фильтров ("Geographic filter").
	В некоторых странах принимается дорожная информация, относящаяся к ситуации только на самых крупных автомагистралях (автобанах).	Это не является неисправностью системы. Она принимает только ту информацию о ситуации на дорогах, которая имеется в эфире.
Высота над уровнем моря не показывается.	Инициализация системы GPS может занять до трех минут с момента ее включения чтобы установить прямую связь с четырьмя и более спутниками.	Необходимо дождаться полного выхода системы на рабочий режим. Убедитесь, что система связалась не менее, чем с четырьмя спутниками (длительно нажмите на клавишу "SETUP", а затем выберите "GPS coverage").
	В зависимости от топографической обстановки (туннели и т.п.) или метеорологических условий качество приема сигнала со спутника системы GPS может изменяться.	Это нормальное явление. Работа бортовой навигационной системы зависит от условий, в которых принимается сигнал GPS.
Почему мне не удается подключить свой телефон через Bluetooth?	Возможно, что функция Bluetooth телефона не активирована или аппарат "не виден".	<ul style="list-style-type: none"> - Проверьте, активирована ли функция Bluetooth на Вашем телефоне. - Проверьте, всем ли "виден" Ваш телефон.
	Функция Bluetooth Вашего телефона несовместима с системой.	Список мобильных телефонов с совместимой функцией Bluetooth имеется в нашей сети.
Звук телефона, соединенного через систему Bluetooth не слышен.	Уровень звука зависит одновременно и от системы, и от телефона.	Увеличьте уровень звука на автомагнитоле, возможно, до максимума и прибавьте громкости телефону - если понадобится.
	Окружающий шумовой фон влияет на слышимость и восприятие звука.	Снизьте влияние окружающих источников шума (закройте окна, переключите вентилятор на пониженный режим, замедлите скорость движения и т.п.).

ЧАСТО ЗАДАВАЕМЫЕ ВОПРОСЫ

ВОПРОС	ОТВЕТ	ЧТО ДЕЛАТЬ
Телефонные контакты повторяются в списке.	Опции синхронизации контактов предлагают синхронизировать контакты с SIM-карты, телефонные контакты или и те и другие контакты вместе. Во время синхронизации контактов с SIM-карты и с телефона есть вероятность повторяющихся контактов в списке.	Выберите "Display SIM card contacts" ("Показать на дисплее контакты с SIM-карты") или "Display telephone contacts" ("Показать контакты, сохраненные в телефоне").
Контакты высвечиваются не в алфавитном порядке.	Некоторые телефоны предлагают дополнительные опции. В зависимости от выбранных параметров контакты могут располагаться в особом порядке, не в алфавитном.	Изменить параметры показа на дисплее телефонного списка контактов.
Почему система не принимает SMS-сообщений?	В режиме Bluetooth передача SMS-сообщений блокируется.	
Почему компакт-диск либо систематически выбрасывается дисководом CD-плеера, либо не читается?	<p>Компакт-диск перевернут, неудобочитаем, не содержит аудиоинформации или формат записанной на нем аудиоинформации не соответствует формату, на который рассчитан CD-плеер автомагнитолы.</p> <p>CD-диск был записан в формате, не читаемом плеером.</p> <p>Компакт-диск защищен системой защиты от пиратского использования, которая не распознается CD-плеером автомагнитолы.</p>	<ul style="list-style-type: none"> - Проверьте, не перевернут ли компакт-диск в дисковом. - Проверьте состояние диска: слишком поврежденный диск читаться не будет. - Если диск записан самостоятельно, см. рекомендации в разделе "Аудиосистема". - CD-плеер автомагнитолы не предназначен для проигрывания дисков DVD. - Некоторые компакт-диски не будут читаться CD-плеером в связи с их низким качеством.
Время ожидания после загрузки компакт-диска CD или подключения USB-разъема может оказаться продолжительным.	При загрузке нового медианосителя система считывает с него необходимую часть информации (список произведений, наименование, исполнитель и т.д.). Этот процесс может занять от нескольких секунд до нескольких минут.	Это - нормальное явление.
Почему качество звука CD-плеера ухудшилось?	Компакт-диск поцарапан или он низкого качества.	Пользуйтесь только высококачественными компакт-дисками и храните их в надлежащих условиях.
	Настройки автомагнитолы (высокие и низкие частоты тембра, звуковое поле) неправильны.	

ЧАСТО ЗАДАВАЕМЫЕ ВОПРОСЫ

ВОПРОС	ОТВЕТ	ЧТО ДЕЛАТЬ
Некоторые информационные символы с медиаустройства отображаются на дисплее неверно.	Аудиосистема не может правильно отобразить символы.	Используйте стандартные символы для обозначения треков и репертуарного списка.
Не происходит считывания файлов во время стриминга.	Подключенное периферийное устройство не может запустить автоматическое считывание.	Запустите считывание с периферийного устройства.
На дисплее не отображаются названия треков и время считывания во время аудиостриминга.	Bluetooth профиль не позволяет передавать данную информацию.	
Почему качество приема радиостанции постепенно ухудшается, а внесенные в память радиостанции не работают (отсутствует звук, индицируется частота 87,5 МГц...).	Автомобиль удалился на слишком большое расстояние от передатчика интересующей Вас радиостанции, либо в географической местности, где Вы находитесь, передатчики отсутствуют вообще.	Включите функцию "RDS" при помощи меню быстрых настроек, чтобы система могла проверить, есть ли в данной географической зоне более мощные радиопередатчики.
	Внешние препятствия (холмы, здания, туннели, гаражи, подземные сооружения...) способны ухудшить качество приема радиосигнала, в том числе и принимаемого в режиме отслеживания местных радиостанций, вещающих в стандарте "RDS".	Падение качества приема из-за помех - естественное явление, оно ни в коей мере не означает ухудшения качеств радиоприемника.
	Радиоантенна либо отсутствует, либо повреждена (например, на автоматической мойке или на подземной стоянке).	Проверьте исправность антенны в сервисной сети PEUGEOT.
Я не нахожу радиостанции, представленные в списке принимаемых станций.	Больше нет приема этой станции или у нее сменилось название.	
Название радиостанции изменилось.	Некоторые радиостанции вместо своего наименования передают иную информацию (например, название песни).	
	Система воспринимает ее как название станции.	

ЧАСТО ЗАДАВАЕМЫЕ ВОПРОСЫ

ВОПРОС	ОТВЕТ	ЧТО ДЕЛАТЬ
<p>При изменении настроек высоких и низких частот настройка акустического поля отключается.</p>	<p>Выбор акустического поля предполагает настройку высоких и низких частот. Невозможно отрегулировать один параметр без настройки другого.</p>	<p>Измените настройки высоких и низких частот или акустического поля, чтобы добиться желаемого звукового окружения.</p>
<p>При изменении акустического поля настройки высоких и низких частот устанавливаются на ноль.</p>		
<p>При смене настроек баланса, распределение звука не работает.</p>	<p>Выбор распределения должен осуществляться вместе с настройкой баланса. Невозможно отрегулировать один параметр без настройки другого.</p>	<p>Измените настройки баланса или распределение звука, чтобы добиться желаемого звукового окружения.</p>
<p>При смене распределения звука настройки баланса не работают.</p>		
<p>Как устранить расхождение в качестве звучания источников аудиосигнала (радиоприемника, CD-плеера и т.п.)?</p>	<p>Для оптимального звуковоспроизведения настройки аудиосистемы Volume, Bass, Treble, Equalizer, Loudness (громкость, низкий, высокий тембр, акустическое поле, тонкомпенсация) могут адаптироваться к различным источникам аудиосигнала, что ведет к разнице звучания при смене источника (радиоприемника, CD-плеера и т.п.).</p>	<p>Проверьте соответствие аудионастроек Volume, Bass, Treble, Equalizer, Loudness (громкости, низкого, высокого тембра, акустического поля, тонкомпенсации) каждому из источников. Так, регулировки всех функций в режиме AUDIO Le-Ri balance, Fr-Re balance, Treble, Bass (баланс левых и правых громкоговорителей, баланс передних и задних громкоговорителей, высокие и низкие частоты тембра) следует перевести в среднее положение, установить "Linear" ("Плоскую") характеристику звукового поля, а функцию тонкомпенсации установить в положение "активирована" для CD-плеера и в положение "не активирована" для радиоприемника.</p>

ЧАСТО ЗАДАВАЕМЫЕ ВОПРОСЫ

ВОПРОС	ОТВЕТ	ЧТО ДЕЛАТЬ
Почему через несколько минут после остановки двигателя система отключается?	Продолжительность работы системы после остановки двигателя зависит от степени заряженности аккумуляторной батареи. Отключение системы предусмотрено в ее концепции: она переходит в режим энергосбережения и отключается, чтобы не разряжать аккумуляторную батарею.	Запустите двигатель, чтобы зарядить батарею.
Начало считывания моей флеш-карты через USB-ридер очень запаздывает (задержка 2-3 минуты).	Некоторые записанные на флеш-карту файлы могут существенно задерживать доступ к ее содержимому (раз в 10 дольше, чем считывание из директории).	Удалите файлы, полученные с флеш-картой и уменьшите количество разветвлений на ней.
При подключении своего iPhone в режиме телефона к USB-ридеру я не могу одновременно прослушивать музыкальные файлы.	Когда iPhone пытается автоматически работать в режиме телефона, он принудительно включает функцию "streaming". В этом случае функция "streaming" берет верх над USB-ридером и с этого момента им воспользоваться невозможно, при этом прослушиваемая на плеере Apple® композиция в течение некоторого времени звучать не будет.	Отключите и вновь включите USB-соединение (в этом случае функция USB будет главенствовать над функцией "streaming").

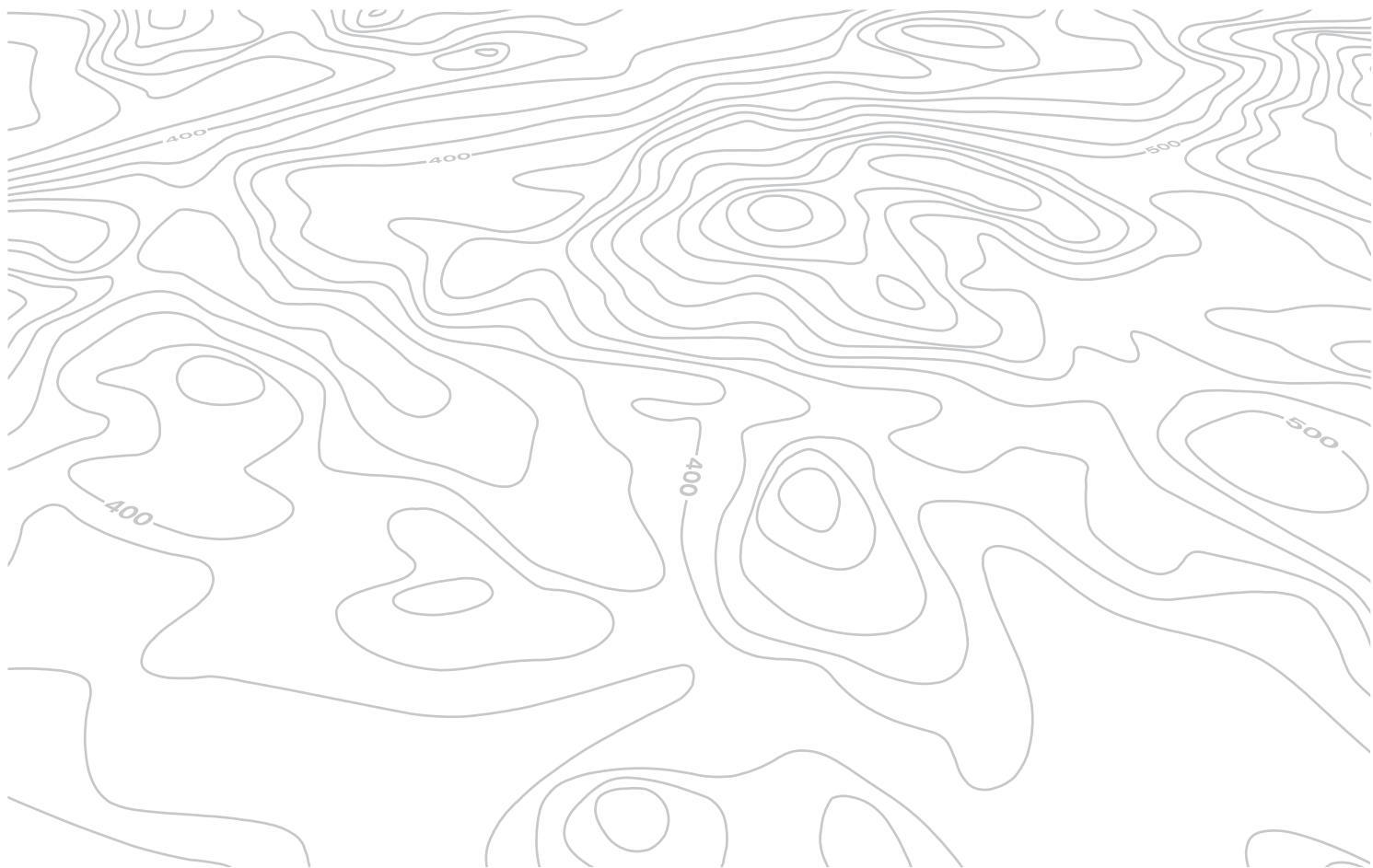

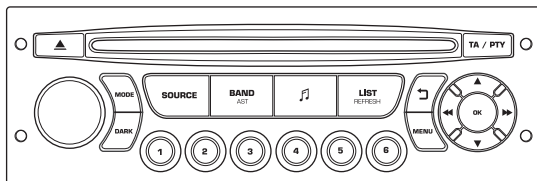

WIP Sound

АВТОМАГНИТОЛА / ГАРНИТУРА BLUETOOTH®



Система WIP Sound настроена на работу только с Вашим автомобилем.



По соображениям безопасности, водитель должен осуществлять все операции, требующие особого внимания, на остановленном автомобиле.

В целях предупреждения ускоренного разряда аккумуляторной батареи автомагнитола может автоматически отключиться по истечении нескольких минут после остановки двигателя.

СОДЕРЖАНИЕ

01	Первое знакомство	стр. 304
02	Блок управления на рулевом колесе	стр. 305
03	Главное меню	стр. 306
04	Аудиосистема	стр. 307
05	Разъем USB - WIP Plug	стр. 310
06	WIP Bluetooth	стр. 313
07	Экранное меню	стр. 316
	Часто задаваемые вопросы	стр. 319

01 ПЕРВЫЕ ШАГИ

Выбор источника аудиосигнала:
радиоприемник, аудио-CD/CD MP3,
USB, вход Jack, Streaming, AUX.

Выбор частотных
диапазонов FM1,
FM2, FMast и AM.

Настройки аудиосистемы:
баланс передних/задних
и левых/правых
громкоговорителей, настройка
низких/высоких частот,
функции тонкомпенсации и
характеристик звукового поля.

Индикация перечня
станций местного
радиовещания.

Длительное нажатие:
треки CD-диска или
сборники MP3 (CD / USB).

Завершить текущее
действие.

Извлечение компакт-диска CD.

Настройка индикации на
дисплее:

Дата, параметры
аудиосистемы, бортовой
компьютер, телефон.

Включ./выключ., настройка
громкости.

Кнопка DARK улучшает индикацию на
дисплее в условиях ночного вождения.

1° нажатие: включается только верхняя
панель.

2° нажатие: дисплей становится черным.

3° нажатие: восстанавливается
стандартная индикация.

Кнопки с 1 по 6:
Выбор станции из памяти.

Длительное нажатие: внесение
станции в память.

Показ главного
меню.

Вкл./Выкл. функции TA
("Дорожная информация").

Длительное нажатие: доступ
к функции РТУ* (выбор
радиопередачи по ее типу).

Автоматический поиск
радиостанций в нижнем/верхнем
частотном диапазоне.

Выбор предыдущей/следующей
композиции на CD, MP3 или USB.

Подтвердить.

Выбор нижнего/верхнего частотного
диапазона.

Выбор предыдущего/следующего
плей-листа MP3.

Выбор сборника / жанра /
исполнителя / предыдущего /
следующего плей-листа (USB).

* Наличие в зависимости от комплектации.

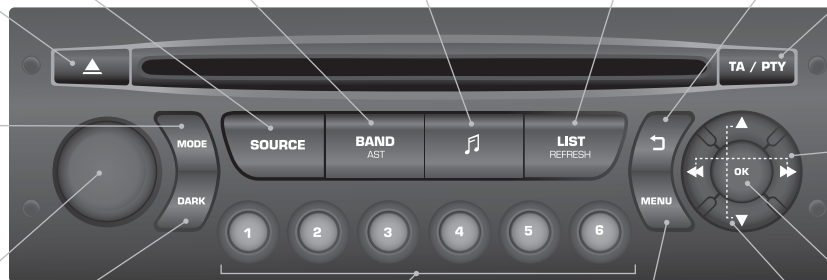

02 БЛОК УПРАВЛЕНИЯ НА РУЛЕВОМ КОЛЕСЕ

Радиоприемник: выбор радиостанции из памяти в нижнем/верхнем частотном диапазоне.

USB: выбор жанра / исполнителя / сборника из классификационного списка.

Выбор предыдущего/следующего элемента меню.

Радиоприемник: автоматический поиск радиостанций в верхнем частотном диапазоне.

CD-плеер / MP3-плеер / USB: выбор следующей композиции.

CD-плеер / USB: постоянное нажатие: ускоренная прокрутка вперед.

Пропуск в списке.

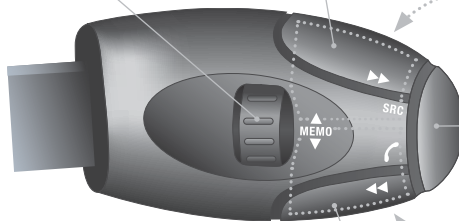

Увеличение уровня громкости.

Смена источника аудиосигнала.
Подтверждение выбора.
"Снять"/"положить" трубку.
Нажатие более 2 секунд: доступ к меню телефона.

Уменьшение уровня громкости.

Отключение звука: осуществляется одновременным нажатием на кнопки увеличения и ограничения уровня громкости.
Восстановление звука осуществляется нажатием на одну из двух кнопок регулировки уровня.

Радиоприемник: автоматический поиск радиостанций в нижнем частотном диапазоне.

CD-плеер / MP3-плеер / USB: выбор предыдущей композиции.

CD-плеер / USB: постоянное нажатие: ускоренная прокрутка назад.

Пропуск в списке.

03 ГЛАВНОЕ МЕНЮ

> МОНОХРОМНЫЙ ДИСПЛЕЙ С

ФУНКЦИИ АУДИОСИСТЕМЫ: автомагнитола, CD-плеер, USB, дополнительные настройки.

ТЕЛЕФОН: гарнитура "свободные руки", совмещение и настройка систем, управление связью.

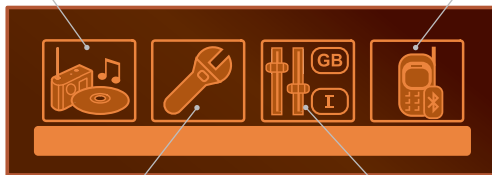

ДИАГНОСТИКА СИСТЕМ:
журнал записи сбоев.

ПЕРСОНАЛЬНЫЕ НАСТРОЙКИ и КОНФИГУРАЦИЯ:
параметры систем, индикация, язык сообщений.



Полный перечень всех меню приведен в разделе "Система экранных меню" данной главы.

04 АУДИОСИСТЕМА



РАДИОПРИЕМНИК ВЫБОР РАДИОСТАНЦИИ

1		Последовательными нажатиями на кнопку SOURCE ("Источник аудиосигнала") выделите радиоприемник.	
2		Нажмите на клавишу BAND AST для выбора одного из диапазонов: FM1, FM2, FMast, AM.	
3		Кратко нажмите на одну из кнопок, чтобы запустить режим автоматической настройки на радиостанции.	
4		Нажмите на одну из кнопок, чтобы провести настройки вручную в верхнем или нижнем диапазоне.	
		Нажмите на кнопку LIST REFRESH, чтобы ознакомиться с перечнем местных радиостанций (не более 30). Для обновления этого перечня, удерживайте нажатие на кнопку более двух секунд.	

Внешние препятствия (холмы, здания, туннели, гаражи, подземные сооружения...) способны ухудшить качество приема радиосигнала, в том числе и принимаемого в режиме отслеживания местных радиостанций, вещающих в стандарте RDS. Падение качества приема из-за помех - естественное явление, оно ни в коей мере не означает ухудшения качества радиоприемника.

RDS

1		Нажмите на клавишу MENU.	
2		Выберите AUDIO FUNCTIONS и нажмите на OK.	
3		Выберите функцию FM WAVEBAND PREFERENCES ("предпочитаемые станции FM-диапазона") и нажмите на OK.	
4		Выберите ACTIVATE FREQUENCY FOLLOWING (RDS) ("активировать режим отслеживания частоты RDS") и нажмите на OK. На дисплее появится аббревиатура RDS.	
		Включите радиоприемник и нажмите на OK чтобы активировать / отключить режим RDS.	
		Если на дисплее присутствует символ RDS, Вы сможете продолжать прослушивание станции, на которую настроены. Но может случиться и так, что вещающая в стандарте RDS станция перестанет прослушиваться, поскольку ее вещательная сеть не покрывает всей территории страны, по которой Вы проезжаете. Поэтому, в случае слабого приема, происходит переключение на региональную станцию.	

04 АУДИОСИСТЕМА

ПРОСЛУШАТЬ ДОРОЖНУЮ ИНФОРМАЦИЮ (ТА)



Функция передачи дорожной информации TA (Traffic Announcement) в первую очередь предназначена для прослушивания сообщений об опасности на дороге. Для ее активации достаточно найти радиостанцию, которая сможет транслировать такого рода информацию. Во время передачи дорожной информации все работающие в это время медиаустройства (радиоприемник, CD, ...) автоматически отключаются для трансляции дорожной информации. Возврат к работе включенных медиаустройств возобновится после окончания передачи сообщения.

1

TA / PTY



Нажмите на кнопку TA для активации или деактивации функции передачи сообщений.

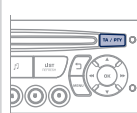

CD ПРОСЛУШИВАНИЕ КОМПАКТ-ДИСКА



В дисковод следует загружать компакт-диски только круглой формы. Некоторые системы защиты записей от пиратского использования, присутствующие на оригинальных или самостоятельно скопированных компакт-дисках, могут генерировать нарушения в работе аудиосистемы вне зависимости от качества CD-проигрывателя.

Проигрывание диска или компиляции треков MP3 происходит автоматически сразу после загрузки в дисковод, не нажимая на клавишу извлечения EJECT.

1



Для прослушивания загруженного диска последовательно нажмите на клавишу SOURCE ("Источник аудиосигнала") и выберите CD-проигрыватель.

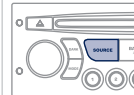

2



Нажмите на соответствующую клавишу, чтобы выбрать композицию или фрагмент.

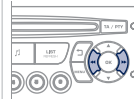

Нажмите на клавишу LIST REFRESH, чтобы вывести на дисплей список треков компакт-диска.

3



Задержите нажатие на соответствующую кнопку для быстрой прокрутки вперед или назад.

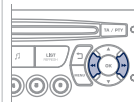

04 АУДИОСИСТЕМА

CD MP3 ПРОСЛУШИВАНИЕ КОМПИЛЯЦИИ MP3



Загрузите диск с компиляцией MP3 в дисковод. Поиск музыкальных композиций может занять от нескольких мгновений до десятков секунд, прежде чем начнется их воспроизведение.



CD-плеер может прочитать до 255 файлов MP3, записанных на одном компакт-диске в восьми директориях перечня. Для более быстрого доступа к записям на компакт-диске, рекомендуется ограничиться двумя директориями. Во время прослушивания порядок папок не соблюдается. Все файлы показаны на одном и том же уровне.

1



Для прослушивания загруженного диска последовательно нажмите на клавишу SOURCE ("Источник аудиосигнала") и выберите CD-плеер.

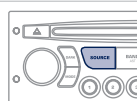

2



Нажмите на соответствующую клавишу, чтобы выбрать папку на CD-диске.

Нажмите на соответствующую клавишу, чтобы выбрать композицию на CD-диске.

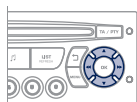

Нажмите на LIST REFRESH, чтобы просмотреть список плей-листов из компиляции MP3.

3



Для прокрутки вперед или назад нажмите и удерживайте соответствующую клавишу.

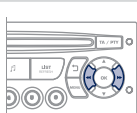

CD MP3 ИНФОРМАЦИЯ И РЕКОМЕНДАЦИИ



Формат MP3, представляющий собой аббревиатуру стандарта MPEG 1,2 & 2.5 Audio Layer 3, является программой сжатия аудиофайлов, позволяющей записать десятки музыкальных композиций на одном компакт-диске.



Для записи в формате CDR или CDRW рекомендуется пользоваться программой, отвечающей требованиям стандарта ISO 9660 уровня 1,2 или Joliet.

Проигрывание дисков, записанных в каком-либо другом формате, может оказаться невозможным или некорректным.

Записи на одном диске следует осуществлять в одной стандартной программе на минимальной скорости (4x максимум) для достижения оптимальных акустических характеристик.

Для многократных записей на одном компакт-диске рекомендуется пользоваться программой, записывающей в стандарте Joliet.



На магнитоле допускается проигрывать файлы только с расширением ".mp3" в диапазоне 22,05 кГц или 44,1 кГц. Все остальные файлы (типа .wma, .mp4, .m3u...) системой не проигрываются.



В названиях файлов должно содержаться не более 20 знаков, среди которых не должно быть графических символов и знаков пунктуации (напр.: " ? ; ù), которые могут помешать проигрыванию композиций и их индикации на дисплее.



Чистые CD-диски не распознаются и могут повредить аппаратуру.

05 USB РИДЕР - WIP PLUG

ИСПОЛЬЗОВАНИЕ РАЗЪЕМА USB - WIP PLUG

Перечень совместимых с системой устройств и информацию о параметрах сжатия можно получить в сервисной сети PEUGEOT.

1

Данное устройство состоит из USB-порта и разъема "Jack". Файлы в аудиоформате передаются с переносного устройства - с цифрового плеера или флеш-карты USB - на WIP Sound и прослушиваются через громкоговорители автомобиля.



2

Флеш-карта USB (1.1, 1.2 и 2.0) или плеер Apple® 5-го или более нового поколения:

- флеш-карты USB должны быть отформатированы в FAT или FAT 32 (NTFS не поддерживается),
- обязателен соединительный кабель Apple®,
- навигация по списку файлов выполняется также кнопками блока управления на руле.



3

Другие плееры Apple® предыдущих поколений и устройства, использующие протокол MTP*:

- считывание только при наличии шнура Jack-Jack (не поставляется в комплекте),
- поиск по списку файлов осуществляется с переносного устройства.



ПОДКЛЮЧЕНИЕ ФЛЕШ-КАРТЫ USB

1

Вставьте флеш-карту в разъем - напрямую или через кабель. При включенной автомагнитоле флеш-карта распознается сразу. Воспроизведение начнется автоматически после короткой паузы, зависящей от памяти флеш-карты USB.



При этом распознаются файлы в форматах .mp3 (только "mpeg1 layer 3") и .wma (только "standard 9", сжатие 128 кбит/сек.).

Распознаются и некоторые форматы плей-листов (.m3u и др.).

При подключении флеш-карты, которая прослушивалась последней, ее записи воспроизводятся автоматически.

!

Система составляет плей-листы (во временном накопителе) в течение времени, зависящего от памяти флеш-карты USB.

Во время этого процесса другие функции системы остаются доступными для пользования.

Плей-листы обновляются при каждом выключении зажигания, либо при подключении устройства USB.

Во время первого подключения дорожки распределяются по папкам. Во время повторного подключения выбранная ранее система распределения файлов сохраняется.

* Наличие зависит от комплектации автомобиля.

05 USB РИДЕР - WIP PLUG

ИСПОЛЬЗОВАНИЕ РАЗЪЕМА USB - WIP PLUG

2

Нажмите и удерживайте клавишу LIST для доступа к различным классификациям. Выберите Папку / Исполнителя / Жанр / Плей-лист, нажмите на ОК для выбора классификации, затем еще раз на ОК для подтверждения выбора.



- Папки: здесь собраны все папки с аудиофайлами, считанными с внешнего носителя.
- Исполнители: поиск исполнителей по именам системе ID3 Tag, расположенным в алфавитном порядке.
- Жанр: поиск по жанрам, классифицированным в ID3 Tag.
- Плей-листы: поиск по плей-листам, сохраненным в памяти USB-устройства.

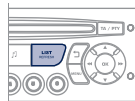

Коротко нажмите на LIST для просмотра перечня папок, выбранного ранее. Перемещение по перечню осуществляйте при помощи кнопок "влево/вправо" и "вверх/вниз". Подтвердите свой выбор нажатием на ОК.

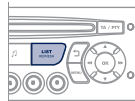

3



Нажмите на одну из этих кнопок для перехода к предыдущей / следующей дорожке воспроизводимого перечня. Удерживайте нажатой одну из кнопок для ускоренной перемотки вперед или назад.

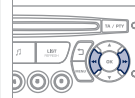

4



Нажмите на одну из этих клавиш для доступа к Жанру, Папке, Исполнителю или предыдущему / следующему отрывку в воспроизводимом перечне.

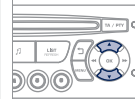

ПОДКЛЮЧЕНИЕ ПЛЕЕРОВ APPLE® ЧЕРЕЗ РАЗЪЕМ USB

1

Используемые перечни: Исполнитель, Жанр и Перечень произведений (в соответствии с информацией в Apple®). "Выбор" и "Навигация" описаны в предыдущих разделах, с 1-го по 4-й.

!

Не подключайте к USB-разъему жесткие диски или USB-устройства, не являющиеся аудиоборудованием. Это может вывести из строя бортовую аудиосистему.

05 USB РИДЕР - WIP PLUG

КАК ПОЛЬЗОВАТЬСЯ ДОПОЛНИТЕЛЬНЫМ РАЗЪЕМОМ "AUX"

Кабель JACK / RCA в комплектации не поставляется



Дополнительный разъем типа JACK или RCA позволяет подключать переносные устройства (MP3-плеер и др.).



Не включайте переносное устройство одновременно в разъемы USB и JACK.

1

Включите переносное устройство (напр., MP3-плеер и т.п.) в разъем JACK или в аудиоразъемы типа RCA (помечены белым и красным цветом) при помощи соответствующего кабеля (он не поставляется в комплектации автомобиля).



2



Нажатиями на клавишу SOURCE выберите функцию AUX.

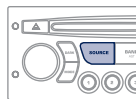

НАСТРОЙКА ГРОМКОСТИ ПЕРЕНОСНОГО УСТРОЙСТВА

1

Сначала настройте уровень громкости своего переносного устройства.



2



Затем настройте громкость своей бортовой автомагнитолы.

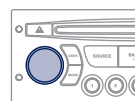

Индикация параметров и управление функциями осуществляются с переносного устройства.



06 WIP BLUETOOTH



ТЕЛЕФОН И BLUETOOTH ДИСПЛЕЙ С

(Устанавливается в зависимости от модели и модификации)

Возможности системы зависят от сети, SIM-карты и совместимости систем Bluetooth на используемых аппаратах.

Изучите в руководстве к своему телефону и узнайте у своего оператора сотовой связи, к каким услугам Вы имеете доступ.

СИНХРОНИЗАЦИЯ ТЕЛЕФОНА / ПЕРВОЕ СОЕДИНЕНИЕ

! По соображениям безопасности и необходимости уделить особое внимание этому виду настроек, синхронизацию мобильного телефона Bluetooth с системой громкой связи Bluetooth автомагнитолы следует осуществлять на остановленном автомобиле, не выключая зажигания.

☀ На сайте www.peugeot.ru имеется дополнительная информация (сведения о совместимости, помощь в настройках и т.д.).

1 Активируйте функцию Bluetooth телефона и убедитесь, что его "видят все" (конфигурация телефона).



2  Нажмите на клавишу MENU.

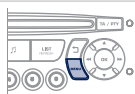

3  Выберите в меню:
- Телефон Bluetooth - Аудио
- Конфигурация Bluetooth
- Поиск Bluetooth

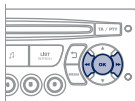

4 На экране появится сообщение о начале поиска.

5 4 первых телефона отображаются в этом окне.

! Меню ТЕЛЕФОН позволяет также выбрать следующие функции: Репертуар*, Журнал звонков, Проведение синхронизации.

* При полной совместимости вашего телефона.

6 Выберите из списка телефон для подключения. Одновременно Вы можете подключить только один телефон.

7 На экране появится виртуальная клавиатура: введите код из 4 цифр (минимум 4 цифры). Подтвердите нажатием на кнопку OK.



8 На экране выбранного телефона появится сообщение. Для синхронизации введите тот же код на другом телефоне, затем нажмите на OK. При неудачном вводе кода число попыток не ограничивается.



9 На экране появится сообщение об успешном проведении синхронизации.

i Разрешенное автоматическое подключение возможно только после конфигурации телефона. Репертуар и журнал звонков доступны после проведения синхронизации.

06 WIP BLUETOOTH



ПРИЕМ ВХОДЯЩЕГО ЗВОНКА

1 Входящий вызов сопровождается телефонным звонком, а на экране дисплея панели приборов появляется сообщение.

2  Пользуясь кнопками, выберите закладку YES ("Да") на дисплее и подтвердите нажатием на кнопку ОК.

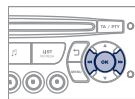

Нажмите на эту кнопку, чтобы ответить на вызов.



КАК ПОЗВОНИТЬ

1 Из меню "Bluetooth telephone function - Audio menu" выберите "Управление телефонными звонками", затем "Позвонить", "Журнал звонков" или "Записная книжка".

2 Нажмите более двух секунд на эту кнопку, чтобы открыть записную книжку и просмотреть ее, пользуясь ручкой настройки.
Или
Для набора номера воспользуйтесь клавиатурой своего телефона, остановив для этого автомобиль.



ОТКАЗ ОТ ВХОДЯЩЕГО ЗВОНКА

1 Во время звонка нажмите более двух секунд на эту кнопку.
Подтвердите нажатием на ОК чтобы дать звонку отбой.



06 WIP BLUETOOTH



АУДИОСИСТЕМА STREAMING AUDIO BLUETOOTH*

!

Воспроизведение по беспроводной связи музыкальных файлов с телефона с помощью аудиосистемы. Телефон должен обеспечивать работу с соответствующими системами Bluetooth (Системы A2DP / AVRCP).

1

Выполнить синхронизацию между телефоном и автомобилем. Синхронизация может быть выполнена через меню автомобильного телефона или посредством клавиатуры телефона. См. этапы с 1 по 9 на предыдущих страницах. Во время процедуры синхронизации автомобиль должен быть остановлен, а ключ находиться в замке зажигания.



2

Выберите в телефонном меню нужный номер для соединения. Аудиосистема автоматически подключится к новому синхронизированному телефону.

3



Активируйте источник streaming, нажав на кнопку SOURCE**. Прослушивание отдельных композиций возможно при помощи клавиш на лицевой панели автомагнитолы или при помощи блока управления на рулевом колесе***. Текстовая информация выводится на экран.

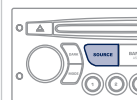

* Зависит от совместимости телефона.

** В некоторых случаях, запуск аудиофайлов должен производиться при помощи клавиатуры.

*** Если телефон поддерживает эту функцию.

07 ЭКРАННЫЕ МЕНЮ



МОНОХРОМНЫЙ ДИСПЛЕЙ С



Нажмите на кнопку ОК для доступа в меню на экране дисплея:



РАДИО

- 1 activate / deactivate RDS
включить / выключить RDS
- 1 activate / deactivate REG mode
включить / выключить режим REG
- 1 activate / deactivate radiotext
включить / выключить радиотекст

CD / CD MP3

- 1 activate / deactivate Intro
включить / выключить "Intro"
- 1 activate / deactivate track repeat
(the entire current CD for CD, the entire current folder for MP3 CD)
включить / выключить повторение треков (всего диска,
если это формат CD, всего списка, если это CD MP3)
- 1 activate / deactivate random play
(the entire current CD for CD, the entire current folder for MP3 CD)
включить / отключить произвольное
воспроизведение (всего диска, если это формат CD,
всего списка, если это CD MP3)

USB

- 1 activate / deactivate track repeat (of the current folder /
artist / genre / playlist)
включить / отключить повторение треков (списка /
исполнителя / жанра / текущего плей-листа)
- 1 activate / deactivate random play (of the current folder /
artist / genre / playlist)
включить / отключить произвольное
воспроизведение (списка / исполнителя / жанра /
текущего плей-листа)

07 ЭКРАННЫЕ МЕНЮ



МОНОХРОМНЫЙ ДИСПЛЕЙ С

При нажатии на кнопку MENU на дисплей выводятся:



1 AUDIO FUNCTIONS ФУНКЦИИ АУДИОСИСТЕМЫ

2 FM BAND PREFERENCES ПРЕДПОЧТЕНИЯ В ДИАПАЗОНЕ FM

3 alternative frequencies (RDS) отслеживание частоты (RDS)

4 activate / deactivate
активировать / отключить

3 regional mode (REG) слежение за местными станциями (REG)

4 activate / deactivate
активировать / отключить

3 radio-text information (RDTEXT) показ радиотекста (RDTEXT)

4 activate / deactivate
активировать / отключить

2 PLAY MODES РЕЖИМЫ СЧИТЫВАНИЯ ИНФОРМАЦИИ

3 album repeat (RPT) повтор альбома (RPT)

4 activate / deactivate
активировать / отключить

3 track random play (RDM) прослушивание в произвольном порядке (RDM)

4 activate / deactivate
активировать / отключить



1 VEHICLE DIAGNOSTICS ДИАГНОСТИКА СИСТЕМ АВТОМОБИЛЯ

2 ALERT LOG ЖУРНАЛ ЗАПИСИ СБОЕВ

07 ЭКРАННЫЕ МЕНЮ



PERSONALISATION-CONFIGURATION ПЕРСОНАЛЬНЫЕ НАСТРОЙКИ И КОНФИГУРАЦИЯ

- 1
- 2 **DEFINE THE VEHICLE PARAMETERS
ОПРЕДЕЛИТЬ ПАРАМЕТРЫ СИСТЕМ АВТОМОБИЛЯ***
- 2 **DISPLAY CONFIGURATION
КОНФИГУРАЦИЯ ДИСПЛЕЯ**
 - 3 **video brightness adjustment
настройка яркости видео**
 - 4 normal video
видео норм. режим
 - 4 inverse video
видео переключение
 - 4 brightness (- +) adjustment
настройка яркости (- +)
 - 3 **date and time adjustment
настройка календаря и часов**
 - 4 day/month/year adjustment
настройка день/месяц/год
 - 4 hour/minute adjustment
настройка час/мин
 - 4 choice of 12 h / 24 h mode
индикация 12 ч/24 ч
 - 3 **choice of units
выбор единиц измерения**
 - 4 l/100 km - mpg - km/l
 - 4 л/100 км - мпг - км/л
 - 4 °Celsius / °Fahrenheit
 - 4 °C (по Цельсию) / °F (по Фаренгейту)
- 2 **CHOICE OF LANGUAGE
ВЫБОР ЯЗЫКА**



BLUETOOTH TELEPHONE ТЕЛЕФОН BLUETOOTH

- 1
- 2 **BLUETOOTH CONFIGURATION
КОНФИГУРАЦИЯ BLUETOOTH**
 - 3 **Connect/Disconnect a device
Подключить/Отключить устройство**
 - 3 **Telephone function
Функция "Телефон"**
 - 3 **Audio Streaming function
Функция "Audio Streaming"**
 - 4 Consult the paired device
Проверить наличие второго аппарата
 - 4 Delete a paired device
Удалить второй аппарат
 - 4 Perform a Bluetooth search
Выполнить поиск Bluetooth
- 2 **CALL
ВЫЗОВ**
 - 3 **Calls list
Журнал звонков**
 - 4 Directory
Перечень
- 2 **MANAGE THE TELEPHONE CALL
УПРАВЛЯТЬ ТЕЛЕФОННЫМ ВЫЗОВОМ**
 - 3 **Terminate the current call
Завершить телефонный разговор**
 - 3 **Activate private mode
Активировать конфиденциальный режим**

* Параметры могут различаться в зависимости от варианта исполнения автомобиля.

ЧАСТО ЗАДАВАЕМЫЕ ВОПРОСЫ

ВОПРОС	ОТВЕТ	ЧТО ДЕЛАТЬ
<p>Как устранить расхождение в качестве звучания источников аудиосигнала (радиоприемника, CD-плеера...)?</p>	<p>Для оптимального звуковоспроизведения настройки аудиосистемы (громкость, тембр, акустическое поле, тонкомпенсация) могут адаптироваться к различным источникам аудиосигнала, что ведет к разнице звучания при смене источника (радиоприемника, CD-плеера...).</p>	<p>Проверьте соответствие аудионастроек (громкости, тембра, акустического поля, тонкомпенсации) каждому из источников. Так, регулировки всех функций в режиме AUDIO (высокие и низкие частоты тембра, баланс передних и задних громкоговорителей, баланс левых и правых громкоговорителей) следует перевести в среднее положение, установить "плоскую" характеристику звукового поля, а функцию тонкомпенсации установить в положение "активирована" для CD-плеера и в положение "не активирована" для радиоприемника.</p>
<p>Почему компакт-диск либо систематически выбрасывается дисководом CD-плеера, либо не читается?</p>	<p>Компакт-диск перевернут, неудобочитаем, не содержит аудиоинформации или формат записанной на нем аудиоинформации не соответствует формату, на который рассчитан CD-плеер автомагнитолы.</p> <p>Компакт-диск защищен системой защиты от пиратского использования, которая не распознается CD-плеером автомагнитолы.</p>	<ul style="list-style-type: none"> - Проверьте, не перевернут ли компакт-диск в дисковом. - Проверьте состояние диска: слишком поврежденный диск читаться не будет. - Если диск записан самостоятельно, см. рекомендации в разделе "Аудиосистема". - CD-плеер автомагнитолы не предназначен для проигрывания дисков DVD. - Некоторые компакт-диски не будут читаться CD-плеером в связи с их низким качеством.
<p>На экране появляется сообщение "Ошибка периферийного оборудования, подключаемого к разъему USB". Соединение с Bluetooth разорвано.</p>	<p>Недостаточный уровень заряда аккумуляторной батареи периферийного устройства.</p>	<p>Требуется подзарядка аккумуляторной батареи периферийного оборудования.</p>
	<p>Флеш-карта USB не распознается. Поврежденная флеш-карта.</p>	<p>Отформатируйте флеш-карту.</p>
<p>Почему качество звука CD-плеера ухудшилось?</p>	<p>Компакт-диск поцарапан или он низкого качества.</p>	<p>Пользуйтесь только высококачественными компакт-дисками и храните их в надлежащих условиях.</p>
	<p>Настройки автомагнитолы (высокие и низкие частоты тембра, звуковое поле) неправильны.</p>	<p>Установите уровень высоких или низких частот тембра на 0, при этом звуковое поле не настраивайте.</p>

ВОПРОС	ОТВЕТ	ЧТО ДЕЛАТЬ
Почему внесенные в память радиостанции не работают (отсутствует звук, индицируется частота 87,5 МГц...)?	Неправильно выбран частотный диапазон.	Нажимая на клавишу BAND AST, найдите диапазон (AM, FM1, FM2, FMAST), в котором вещают внесенные в память станции.
Символ дорожной информации (TA) индицируется. Почему информация не поступает?	Станция, на которую настроен радиоприемник, не участвует в региональной сети, передающей дорожную информацию.	Настройтесь на ту станцию, которая передает новостные сводки о ситуации на дорогах.
Почему качество приема радиостанции постепенно ухудшается, а внесенные в память радиостанции не работают (отсутствует звук, индицируется частота 87,5 МГц...).	Автомобиль отдалился на слишком большое расстояние от передатчика интересующей Вас радиостанции, либо в географической местности, где Вы находитесь, передатчики отсутствуют вообще.	Включите функцию RDS, чтобы система могла проверить, есть ли в данной географической зоне более мощные радиопередатчики.
	Внешние препятствия (холмы, здания, туннели, гаражи, подземные сооружения...) способны ухудшить качество приема радиосигнала, в том числе и принимаемого в режиме отслеживания местных радиостанций, вещающих в стандарте RDS.	Падение качества приема из-за помех - естественное явление, оно ни в коей мере не означает ухудшения качества радиоприемника.
	Радиоантенна либо отсутствует, либо повреждена (например, на автоматической мойке или на подземной стоянке).	Проверьте исправность антенны в сервисной сети PEUGEOT.
Почему звук прерывается на одну-две секунды в режиме радиоприема?	В моменты прерывания звука система RDS производит поиск другой частоты, которая позволила бы улучшить качество приема радиостанции.	Отключите функцию RDS если звук прерывается слишком часто и всегда на одном и том же участке дороги.
Почему через несколько минут после остановки двигателя работающая автомагнитола отключается?	Продолжительность работы автомагнитолы после остановки двигателя зависит от степени заряженности аккумуляторной батареи. Отключение автомагнитолы предусмотрено концепцией системы: она переходит в режим энергосбережения и отключается, чтобы не разряжать аккумуляторную батарею.	Запустите двигатель, чтобы зарядить батарею.
Что означает сообщение на дисплее "перегрев аудиосистемы"?	Чтобы защитить аппаратуру от перегрева в случае чрезмерного повышения температуры окружающей среды, в автомагнитоле автоматически включается термозащитный режим, который либо понижает уровень громкости, либо блокирует работу CD-плеера.	Выключите на несколько минут аудиосистему, чтобы дать ей остыть.

АЛФАВИТНЫЙ УКАЗАТЕЛЬ

A/ Аварийная световая сигнализация	102
Автоматизация.....	50
Автоматическая коробка передач ...	132, 155
Автоматический кондиционер воздуха ...	75, 76
Автоматическое включение световых приборов	91, 94
Автоматическое включение стеклоочистителя	98, 100
Автоматическое включение фонарей аварийной сигнализации	102
Адаптивные фары с подсветкой поворота	97, 174
Аккумуляторная батарея	154, 171
Активный капот	108
Алюминиевые диски	192
Алюминиевые дуги	191
Антиблокировочная тормозная система (ABS).....	105
Антикрыло с переменным углом атаки ...	109
Артикул декоративного покрытия кузова ...	200
Аудио-видео разъемы	232
Аудиоплеер с функцией "Streaming audio Bluetooth"	288, 315
Аудиопроигрыватель Jukebox	231
Аудиопроигрыватель Jukebox (с копированием).....	230
Аудиоразъемы.....	86, 310, 312

B/ Багажник (открытие)	52
Багажный отсек	64

B/ Бачок омывателя ветрового стекла	153
Бачок омывателя фар	153
Безопасная перевозка детей	115, 119, 122-126
Бензиновый двигатель ...	147, 149, 195
Беспроводная гарнитура Bluetooth ("свободные руки")... ..	233-235, 272, 313
Блок предохранителей в моторном отсеке	180
Блок предохранителей в панели приборов	180
Боковые подушки безопасности....	116, 118
Бортовая навигационная система... ..	216, 256
Бортовой компьютер.....	39, 41
Буксировка автомобиля	187
Буксировка прицепа.....	189
Бытовое накачивание (при помощи ремкомплекта)	156

B/ Вентиляционные решетки.....	74
Вентиляция	20
Вентиляция салона	74, 75
Вещевое отделение	89
Вещевые отделения	82, 85, 88
Внесение в память настроек сиденья	68
Время (настройка)	38, 46, 48
Вызов сервисной службы PEUGEOT ...	203
Вызов срочной помощи	103, 202, 203
Вызов техпомощи	103, 202
Выключатели обогрева сидений.....	67

B/ Выключатель световых приборов....	90
Выключатель стеклоочистителя....	98, 100
Выключатель стеклоподъемников	59

Г/ Габаритные размеры	199
Галогенные лампы.....	173
Гарнитура беспроводной громкой связи (телефон).....	233-235, 272
Главное меню.....	306
Голосовые команды.....	208

Д/ Давление воздуха в шинах.....	20, 200
Дата (настройка)	46, 48
Датчики падения давления воздуха в шинах ...	103
Двери	61
Дверные карманы для вещей	82
Движение автомобиля.....	127, 132
Декоративные наклейки	191
Демонтаж колеса	163
Дети (обеспечение безопасности)... ..	119, 122-126
Детские кресла	119, 122, 123
Детские кресла ISOFIX	124-126
Диагностика бортовых систем	42
Дизельный двигатель... ..	147, 150, 151, 197
Дисплей комбинации приборов ...	22, 131
Дистанционное включение световых приборов	80, 81
Дневные ходовые огни	93, 174, 175

АЛФАВИТНЫЙ УКАЗАТЕЛЬ

Д/ Дополнительное оборудование	193
Дополнительные разъемы... 86, 232, 310, 312	
Дополнительный вход... 86, 232, 289, 310, 312	
Дополнительный разъем	289
Доступ к задним сиденьям	73

Е/ Емкость топливного бака	146
Если топливо в баке закончилось (на дизеле)	151
ESC/ASR	106

З/ Заводские таблички	200
Заводской номер автомобиля	200
Заднее стекло (оттаивание)	78
Задние сиденья	73
Задний подголовник	73
Замена воздушного фильтра	154
Замена колеса	163
Замена ламп	173, 176
Замена масляного фильтра	154
Замена салонного фильтра	154
Замена щетки стеклоочистителя ...	101, 169
Замена электрических предохранителей	180
Замена элемента питания в ключе-пульте	54
Замок зажигания	127

З/ Замок зажигания с блокировкой рулевого колеса	127
Запасное колесо	166
Запирание замка багажника	53, 64
Запирание замков дверей	53, 61
Запирание замков из салона	62
Заправка бака топливом	146, 147
Заряд аккумуляторной батареи	171
Защита от защемления стеклом	59
Звуковой сигнал	103
Зеркало косметическое	83
Зоны риска (обновление перечня)	223, 260

И/ Идентификационные данные автомобиля	200
Индикатор переключения передач	131
Инициализация ключа-пульта	54
Инициализация стеклоподъемников	59
Инструменты	163, 166
Инструменты панели приборов	22
Интеллектуальная противобуксовочная система	106
Информация о дорожном движении (ТА)	226, 270, 283, 308
Информация о дорожном движении TMC	225, 226, 269, 270

К/ Капот	148
Карта SIM	236
Ключ-пульт дистанционного управления	52, 53, 55, 127
Коврик напольный	87
Кольца для закрепления багажа	88
Комбинации приборов	22, 24, 37
Компакт-диски MP3 (CD-плеер)	309
Комплект принадлежностей для временного устранения прокола ...	156
Кондиционер воздуха	20
Контроль давления (при помощи ремкомплекта)	156
Контроль исправности систем и текущие проверки	149, 150, 154, 155
Контрольные лампы и сигнализаторы	30, 32
Контроль падения давления воздуха в шинах	103
Контроль уровней эксплуатационных жидкостей	149, 150, 152, 153
Корректировка угла наклона фар	96
Крепления ISOFIX	124
Ксеноновые лампы	174
Кузов	191

Л/ Лампы (замена)	173
Люк горловины топливного бака ...	146

АЛФАВИТНЫЙ УКАЗАТЕЛЬ

М/ Масса прицепа	195, 197
Массы	195, 197
Матовая автоэмаль	192
Меню быстрых настроек	212, 254
Механическая коробка передач ...	130, 131, 155
Минимальный остаток топлива	146
Многофункциональный дисплей (с автомагнитолой).....	42, 46, 48, 50
Мытьё автомобиля (рекомендации)...	191
Монтаж колеса	163
Моторный отсек	149, 150
Музыкальные медиаплееры.....	228, 284

Н/ Навигатор	216, 256, 263
Навигационная система... ..	216, 255, 256
Навигационная система G.P.S. ...	216, 258
Наклейки для декоративного оформления	191
Наружные зеркала заднего вида....	70, 71
Настройка бортовых систем и оборудования	24, 42, 46, 48
Настройка часов	38
Настройки систем автомобиля... ..	24, 42, 46, 48

О/ Обеспечение безопасной перевозки детей	115, 119, 122-126
Обивка салона	191

О/ Обновление перечня зон риска ...	223, 260
Обновление списка зон риска	223
Обнуление счетчика пробега за поездку	37
Оборудование и принадлежности салона	82
Обустройство багажного отсека	88
Огни стояночные	90, 93, 174-176
Ограничитель скорости	136
Омыватель ветрового стекла.....	99
Омыватель фар	99
Открытие крышки багажника.....	52, 64
Определение местонахождения автомобиля	54
Освещение багажного отсека	89
Освещение салона	79, 80
Остановка автомобиля.....	127, 132
Отключение подушки безопасности пассажира	115
Отключение энергопотребителей.....	170
Открытие горловины топливного бака ...	146
Открытие дверей	52, 61, 63
Открытие замка двери аварийное	63
Открытие капота	148
Открытие складного цветного монитора	50
Отопление	20
Отпирание замка багажника	52, 64
Отпирание замков	52
Отпирание замков из салона	62
Охранная сигнализация	56

П/ Пеленьница	84
Перевозка грузов	20
Передние сиденья	65, 66
Передние тормозные колодки	155
Перечень электрических предохранителей.....	180
Перчаточный ящик.....	83
Плановое техническое обслуживание	20
Плафоны индивидуального освещения	79
Поворотные фары	97
Повторители указателей поворотов.....	175
Подлокотник передний	85
Подрулевой блок управления автоматической	210, 305
Подсветка панели приборов	38
Подставка для банки с напитком... ..	82
Подушки безопасности	114
Предохранители электрические ...	180
Приглушенный свет в салоне	80
Проверка уровня эксплуатационных жидкостей	152, 153
Проигрыватель дисков CD MP3....	309
Прокачка топливной системы	151
Прокол шины	156
Противобуксовочная система (ASR)	106
Противосолнечные козырьки	83
Пульт дистанционного управления	52, 53, 55

АЛФАВИТНЫЙ УКАЗАТЕЛЬ

P/ Радиоприемник 227, 281, 282, 307
Разъем JACK 86, 289, 310, 312
Разъем USB 86, 310
Разъемы RCA 232, 289, 312
Расход топлива 20
Регенерация сажевого фильтра ... 154
Регулировка положения рулевого колеса ... 69
Регулировка сидений 65, 66
Регулятор подсветки панели приборов ... 38
Регулятор скорости 139
Режим энергосбережения 170
Ремни безопасности 29, 111, 113
Речевой информатор 266
Розетка электрическая 12 В 84
Рулевое колесо (регулировка) 69
Рычаг автоматической коробки передач ... 132
Рычаг механической коробки передач ... 130
Рычаг переключения передач 20
PEUGEOT CONNECT ASSISTANCE ... 202
PEUGEOT CONNECT SOS 202, 203
PIN-код 236

C/ Салонное зеркало заднего вида 72
Световые индикаторы и
сигнализаторы 26, 30, 32
Светодиодные фары дневного
освещения 93
Сервисные службы PEUGEOT 203
Сигнализатор забытого ключа 127

C/ Сигнализатор невыключенных
световых приборов 92
Сиденья с подогревом 67
Сиденья с электрорегулировками ... 66, 68
Силовые агрегаты 195, 197
Система WIP Com 3D 24, 39, 48,
205, 208, 211, 238
Система WIP Plug 86, 310
Система WIP Sound 42, 303, 316
Система динамической
стабилизации ESC 106
Система помощи при трогании на уклоне ... 129
Система предупреждения при
парковке задним ходом 142
Система предупреждения при
парковке передним ходом 143
Система самодиагностики CHECK 37
Система экранных меню ... 238, 292, 316
Система экстренного
торможения AFU 105
Система энергосбережения 170
Системы ABS и REF 105
Системы управления динамикой
автомобиля в поворотах 106
Системы экологической защиты ... 20, 55
Складной цветной монитор 46, 48, 50
Снятие резинового коврика 87
Стеклоочиститель 98, 100
Стеклоподъемники 59
Суперблокировка замков 53
Счетчик пробега 22, 37
Счетчик пробега за поездку 37

T/ Таблица масс 195, 197
Таблица силовых агрегатов ... 195, 197
Тахометр 22
Текущие и контрольные проверки
систем 154, 155
Телефон 203, 233-235, 272, 276
Телефон с беспроводной громкой
связью 233-235
Температура охлаждающей жидкости 33
Технические характеристики 195, 197
Топливный бак 146
Топливо 20, 147
Тормозная система 155
Тормозные диски 155
Тормоз стояночный 128, 155
Третий стоп-сигнал 176

У/ Уведомляющие индикаторы и
сигнализаторы 26, 37
Угол наклона фар (регулировка) 96
Удаление инея со стекла 78
Указатели поворотов 102, 174, 176
Указатель пробега до планового
технического обслуживания 35
Указатель температуры
охлаждающей жидкости 33
Указатель уровня масла в двигателе ... 33, 152
Указатель уровня топлива 146
Универсальный медиаридер USB Box 86

АЛФАВИТНЫЙ УКАЗАТЕЛЬ

У/	Уровень жидкости в омывателе стекол... 99, 153
	Уровень жидкости в омывателе фар... 99, 153
	Уровень масла 33, 152
	Уровень масла в двигателе..... 33, 152
	Уровень охлаждающей жидкости ... 33, 153
	Уровень присадки к дизтопливу..... 153
	Уровень рабочей жидкости в усилителе руля..... 152
	Уровень тормозной жидкости 152
	Установка на ноль указателя техобслуживания..... 36
	Уход за автомобилем 20
	Уход за автомобилем (рекомендации) ... 191

Ф/	Фары ближнего света 90, 174, 175
	Фары дальнего света..... 90, 174, 175
	Фары и фонари передние 191
	Фильтр воздушный..... 154
	Фильтр масляный..... 154
	Фильтр сажевый..... 153, 154
	Фильтр салонный 154
	Фонари аварийной световой сигнализации 102
	Фонари заднего хода 176
	Фонари задние 176, 191
	Фонари освещения заднего номерного знака 176
	Фонари стоп-сигнала 176
	Фонари указателей поворотов 102

Ф/	Фонарь противотуманный задний... 92, 176
	Фронтальные подушки безопасности 115, 118
	Функция "световая дорожка" 94

Ц/	Цветной дисплей 16/9.....211, 238
	Цветной картографический дисплей DT 253, 292
	Центральный электрический замок... 53, 62
	Цепи противоскольжения 200

Ч/	Часы..... 38
	Черно-белый дисплей 306, 316
	Чистка автомобиля (рекомендации) 191

Ш/	Шины..... 20
	Шторные подушки безопасности ... 118

Э/	Эко-вождение (рекомендации) 20
	Экономичное вождение 20
	Экономия электроэнергии..... 170
	Электронная блокировка запуска двигателя 55, 127
	Электронный журнал неисправностей..... 46
	Электронный регулятор тормозных сил (REF) 105
	Элемент питания ключа-пульта 54, 55

I/	ISOFIX 125
	ISOFIX (крепления)..... 124

W/	WIP Nav+ 46, 249
-----------	------------------------

НАРУЖНОЕ ОБОРУДОВАНИЕ АВТОМОБИЛЯ

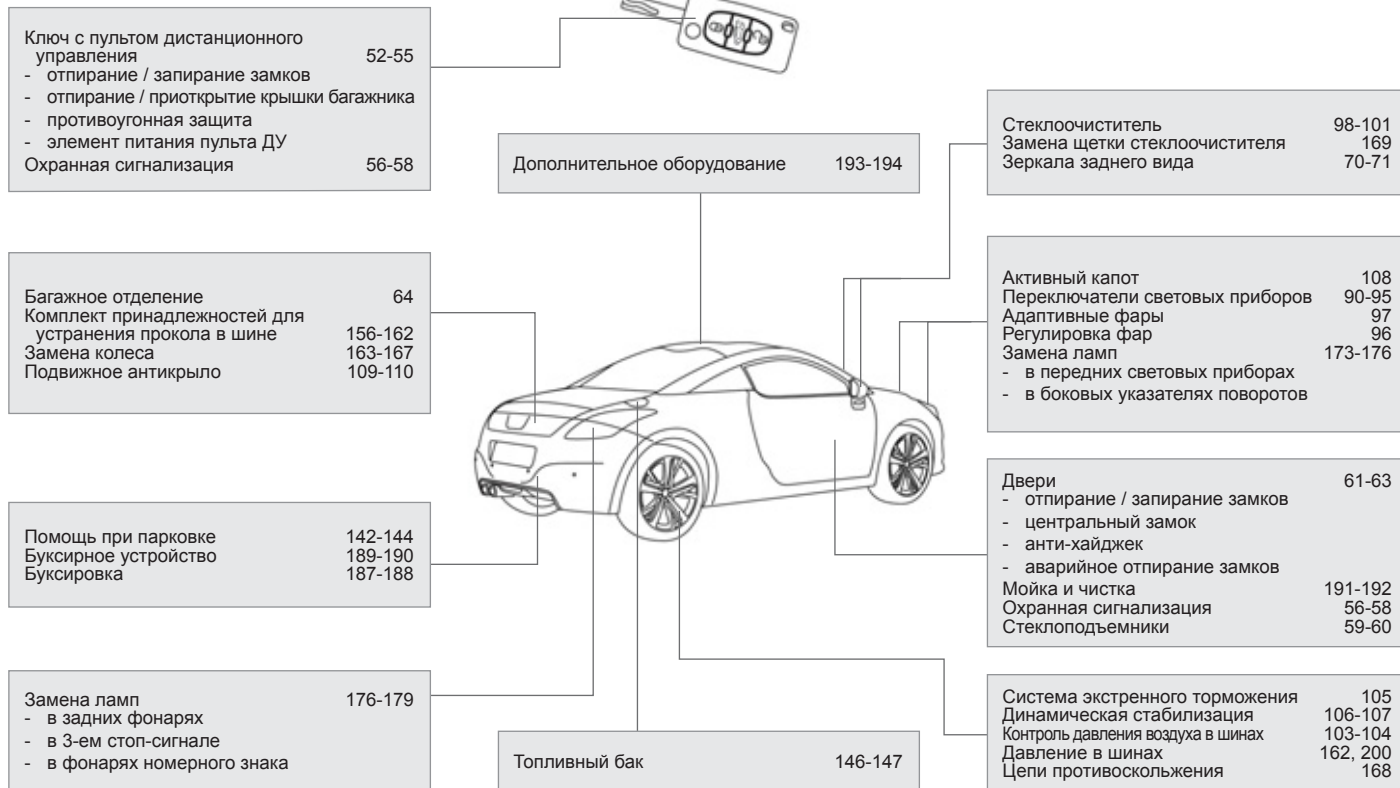

ОБОРУДОВАНИЕ И ПРИНАДЛЕЖНОСТИ САЛОНА

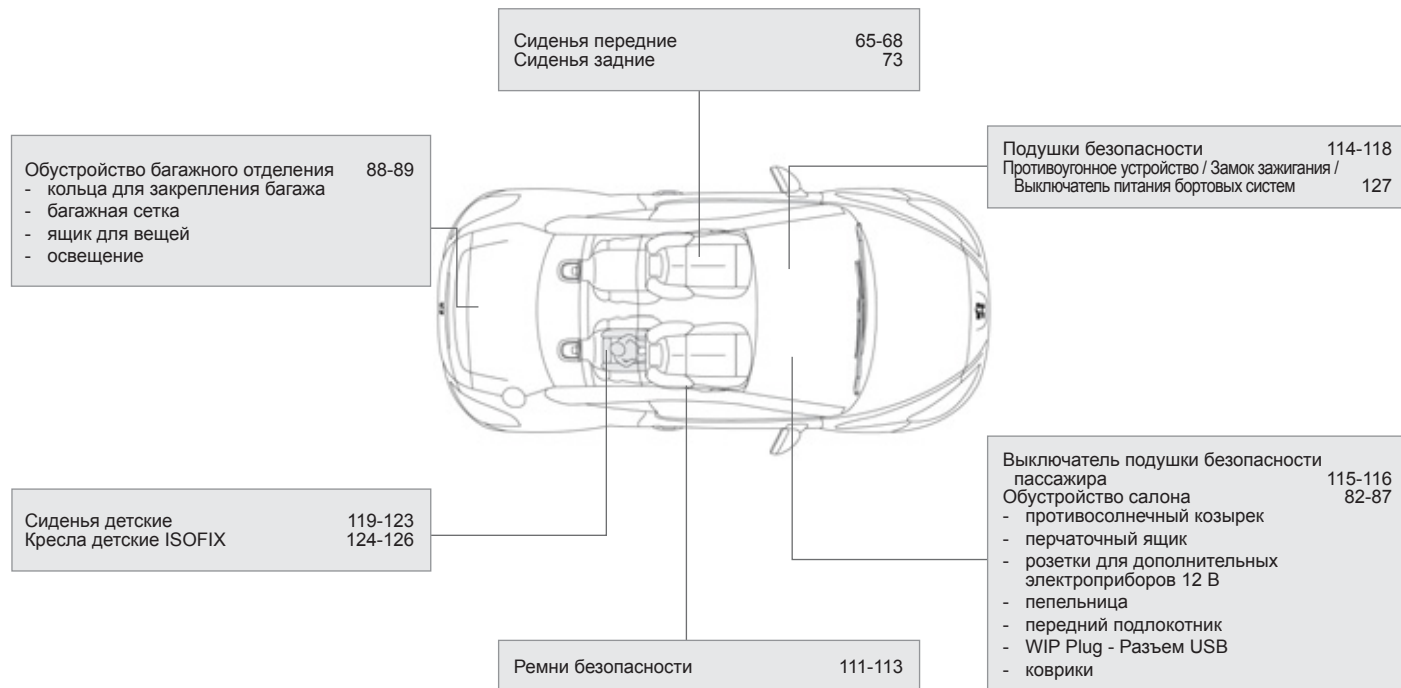

ОБОРУДОВАНИЕ МЕСТА ВОДИТЕЛЯ

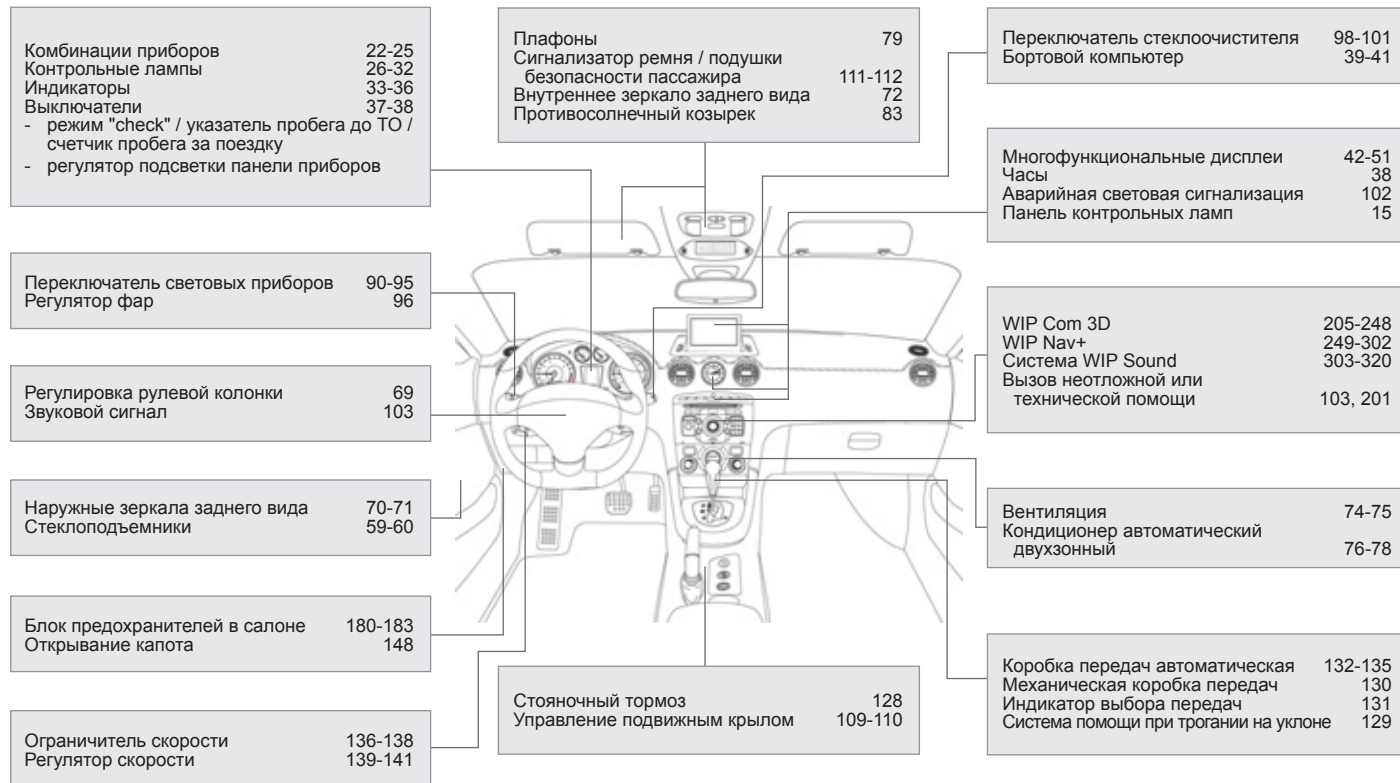

ТЕХНИЧЕСКИЕ ХАРАКТЕРИСТИКИ - ОБСЛУЖИВАНИЕ АВТОМОБИЛЯ

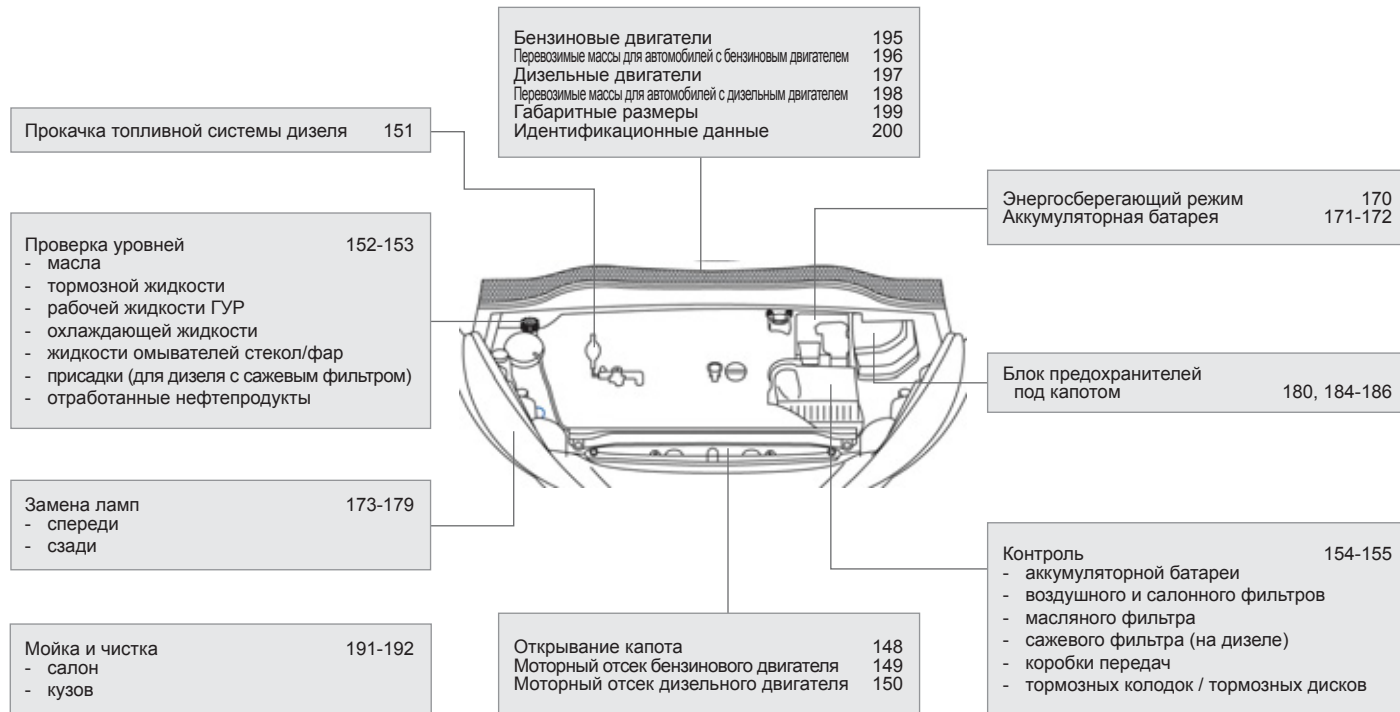

153.24 В данном Руководстве представлено описание автомобиля в самой полной комплектации.

На Вашем автомобиле установлена лишь часть представленного в этой брошюре оборудования - в зависимости от модификации и характеристик, предназначенных для страны, в которую он поставляется.

Описание функций, а также иллюстрации к тексту приведены в порядке информации без каких-либо обязательств. Компания "Автомобили PEUGEOT" оставляет за собой право на внесение изменений и усовершенствований в свои изделия и в их оборудование без обязательства вносить их в настоящее Руководство.

Данное Руководство является неотъемлемой частью Вашего автомобиля. При перепродаже автомобиля не забудьте вручить данное Руководство новому владельцу.

Компания "Автомобили PEUGEOT" свидетельствует, что, во исполнение Правил Европейского Сообщества (Директива ЕЭС 2000/53) в части, касающейся вышедших из употребления транспортных средств, она отвечает предписанным этим документом задачам и что в производстве реализуемой ею продукции используются материалы вторичной переработки.

292.8 По поводу устранения любых неисправностей на своем автомобиле, обращайтесь в специализированные техцентры, имеющие техническую информацию, компетенцию и необходимое оборудование - то, что компания "Автомобили PEUGEOT" способна предложить Вам.

Перепечатка и перевод руководства в полном объеме или его части без письменного разрешения компании "Автомобили PEUGEOT" запрещены.

Отпечатано в EC
Russe

08-12

Дизайн



PEUGEOT

Automobiles PEUGEOT - Siège Social : 75, avenue de la Grande-Armée 75016 PARIS

Tél. 33 (0)1 40 66 55 11 - Fax 33 (0)1 40 66 54 14

Adresse postale : Automobiles PEUGEOT B.P. 01 75761 PARIS cedex 16 - Adresse Internet : <http://www.peugeot.com>

Société Anonyme au capital de 172 711 770 Euros - R.C.S. PARIS B 552 144 503. SIRET 552 144 503 00018. APE 341 Z

