

- Техника безопасности, поиск и устранение неисправностей
- Описание данного Руководства
- Информация об изделиях
- Настройка монитора
- Отображение на экране монитора
- Обслуживание заказчика и гарантия
- Часто возникающие вопросы
- Словарь терминов
- Загрузка и распечатка
- ВЫХОД**



109E5

**Электронное
руководство
для
пользователя**

. . . .

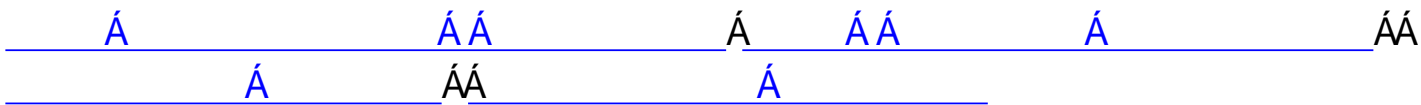

, ' ž ' !

-
-
-
-
-

ž

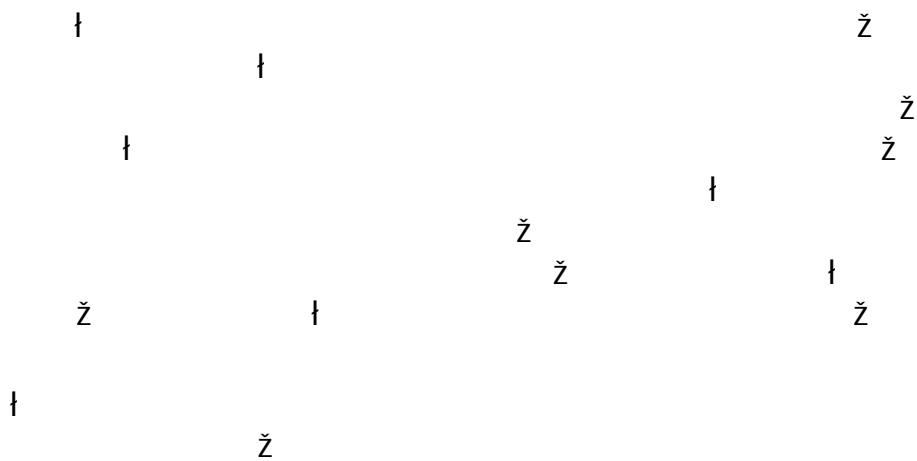

†

BZ[†bež

†

†

†

†

ž

,

• _____

ž

• _____

ž

• _____

ž

• _____

ž

• _____

†

ž

• _____

ž

• _____

ž

†

• _____ ÄÖ[, } || œ Á

Á

ž

Á

Á

Á

Á

Á

Á

È

• _____ Á Á

Á

Á

Á

Á

Á

Á

È

†

†

BZ[†bd

\$"''' =a` [] [N] WBZ [1be 7Wfda` [Ue@zž
† † † †

ž † † †

BZ [1be 7Wfda` [Ue@zž

fi

#+ ! &(- +" ~ VVY-

!

"!\$(

"!\$(%

†
†

†

†

†

FI È Ä/Æ È Ä/Ä Í Á/G Æ/ {

% Ž+\$

' " Ž#("

VIDEO

\$&" ?

)'

&)

"t) /

fi

†

Á Á Á						
Á XÓÙŒ		Á Á	Á Á	Á		Á Á
				"		
Á						Á
		Ž	Ž			

Á Á Á À Ø Ò Õ Ö Ï Ù Ú Æ Û Á Á Á À Ø Ò Õ Ö Ï Ù Ú Æ Û Á Á Á
Ú Ρ Š Ó Ú Á Ě Á Á É Á Á Á Á Á Á Á Á Á

/ fi / fi / fi / fi / fi
#) Ž # " Ž& " (" Ž " / ~ VW- & ~ VW-5! % \$ ~ VW- # " & VW-8 / Ž \$ ~ VW- Ł (' ~ VW-5 Á Ž # % VW- Ł # & + ~ VW-8 ' . Ž + ' . / # \$ * " j # " \$ & / ' , + % " ~ VW- / ž / ž

Ž 6žegT/ fi / ;4? fj

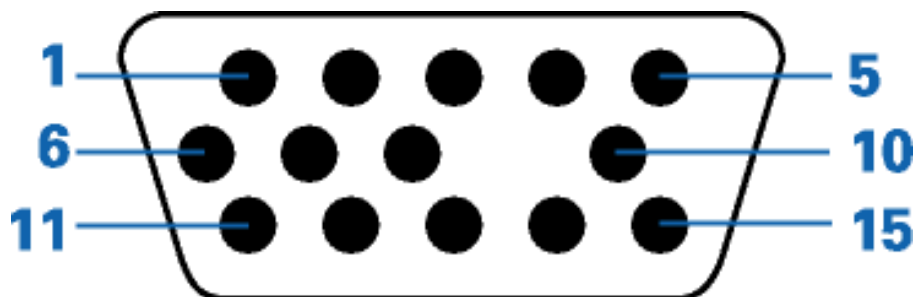

	†		
	†		
	†		ž #"
	ž #"		Æ63fi
			! t
	†		∕H5>= 665fi
	†		Æ5>fi
	†		

fi



109B5/109E5/109F5



Á Á Á Á Á È



Á Á ÚSÁ Á Á Á È



Ä Á Á ÄÄ Ä Ä Á Á Á Á Á È



Ä Á Á ÄÄ Ä Ä Á Á ÄÄÄ Á ÜŦPVPÒUÙÇ Æ



ÄÄÄ ÄÄÄ Ä Á Á Ä Á Á

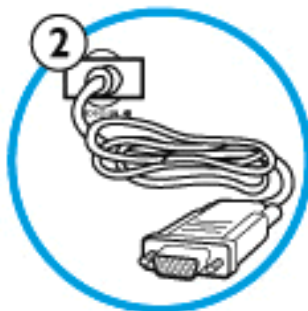
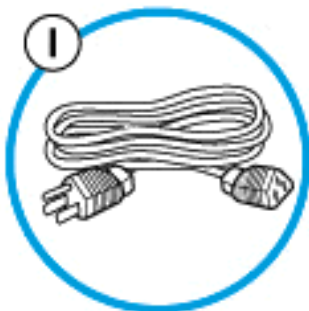
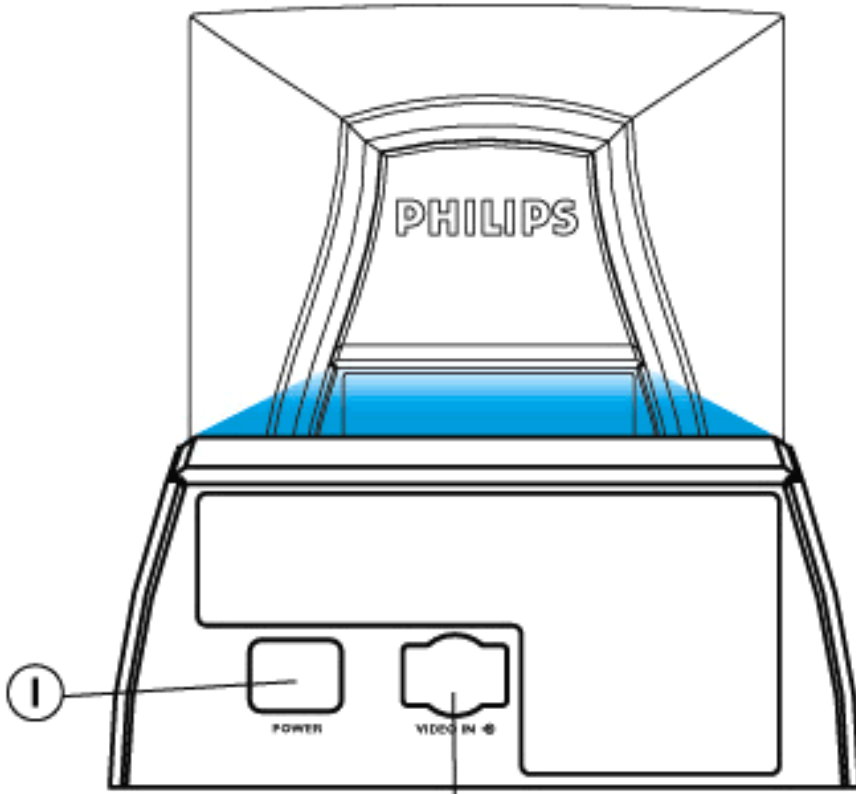



#ž Á ÄÄ Á Á Á È

\$ž Á ÄÄ Á Á Á ÄÄ ÄÄ Á Á Á

 ÁÁ Á ÄÄ



AE6

/AE6fi

AE6

/AE6fi

1

/AE6fi

BZ[↑bež

ž

ž

ž



†
/AE6fi

ž

AE6



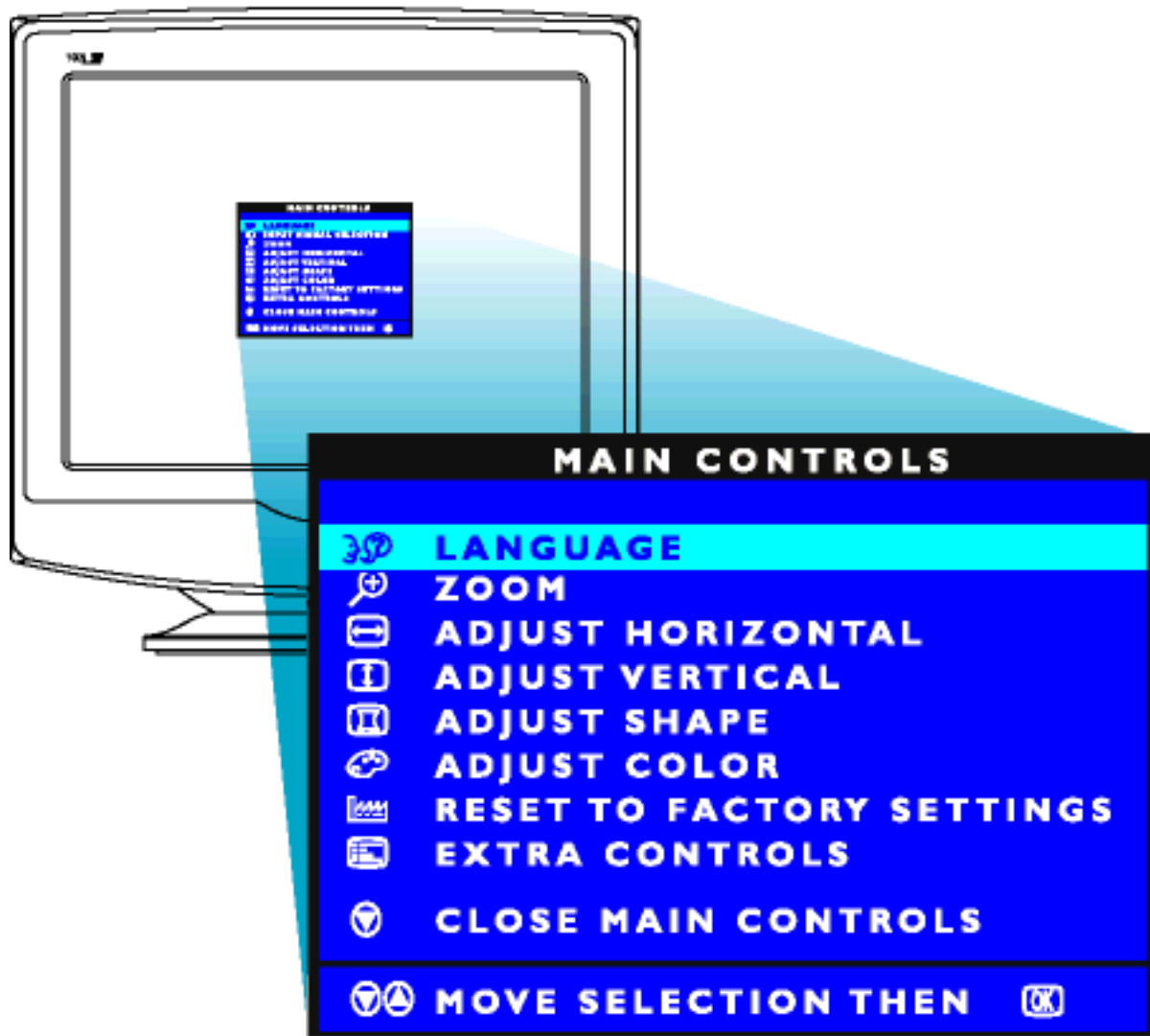

AE6

†

ž

ž

†

ž

CRT OSD tree / English

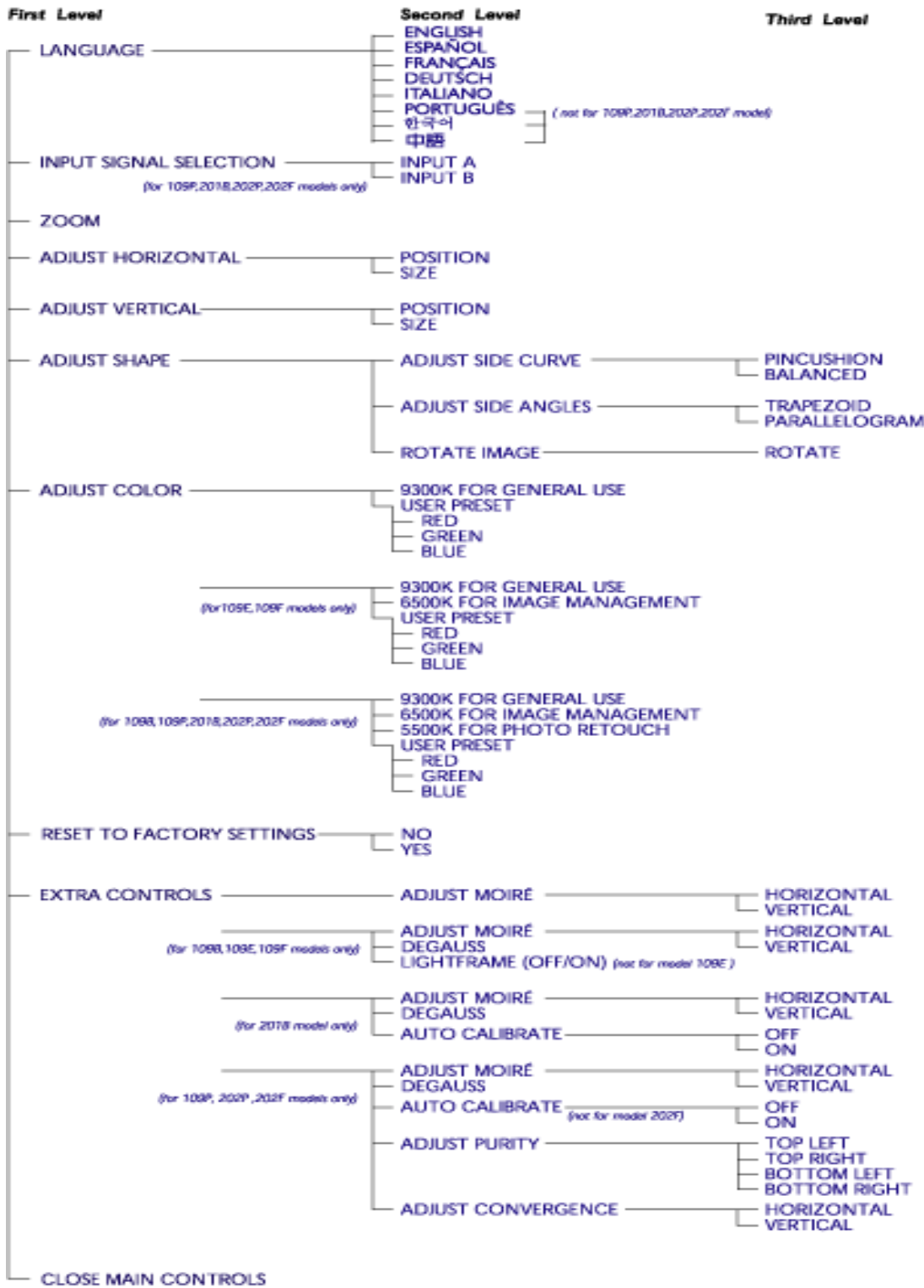

* Specifications are subject to change without prior notice.

. . . .

Á Á Đ Ě Á Á Á Á

Á Á Á Á Á Á Á Á Á Á Á Á Á Á Á Á

Á Á Á Á Á Á Á Á Á Á

Á Á Á Á Á Á Á Á Á Á

Á Á Á Á

Á Á Á Á Á Á

Á Á Á Á Á Á Á Á Á Á Á Á Á Á Á Á

Á Á Á Á

Á Á Á Á



.

Á ĚÁ Á Á ĚÁ Á Á ĚÁ

•.....•..... ÁÁ ĚÁ Á Á Á Á Á Á Á

È ÁÁ ĚÁ Á Á Á Á Á Á Á Á Á ĚÁ

Á Á Á Á Á Á Á Á Á Á Á Á ĚÁ

Á Á Á Á Á Á Á Á Á Á Á Á ĚÁ

% "..... · · · · 3Á

Á Á Á ĚÁ Á Á Á Á Á Á Á Á Á

Á Á Á Á Á Á Á Á Á Á Á Á Á Á Á

Á Á Á Á Á Á Á Á Á Á Á Á Á Á Á

% "..... · · · · ž 3'

Á Á Á Á Á Á Á Á Á Á Á Á Á

Á Á Á Á Á Á Á Á Á Á Á Á Á

% "..... · · · · ž 3Á

Á Á Á Á Á Á Á Á Á Á Á Á Á Á Á

Á Á Á Á Á Á Á Á Á Á Á Á Á Á Á

% "..... · · · · @[\ h fUa YHA3

Šā @1æ ^VT Á Á Á Á Á Á Á Á Á Á Á

Šā @1æ ^VT Á Á Á Á Á Á Á Á Á Á Á

Šā @1æ ^VT Á Á Á Á Á Á Á Á Á Á Á

%+ "..... · · · · @[\ h fUa YHA3

Šā @1æ ^VT Á Á Á Á Á Á Á Á Á Á Á

Šā @1æ ^VT Á Á Á Á Á Á Á Á Á Á Á

Šā @1æ ^VT Á Á Á Á Á Á Á Á Á Á Á

% ".....

· @[\ h fUa YHA ·

3

Á Á Ša @0aē ^VT Á Ú@qā •Á Ä Ä
Á Ä Á Á Á Á Á Á Á Á Á Á
Á Ä Á Á Á Á Á Ä

% ".....

3

Á Ša @0aē ^VT Á Á Ä Á Ú@qā •Ä
Á Á Ä Á Á Á Á Á Á Á Á Á Á

&\$ ".....

· @[\ h fUa YHA ·

3

Ä Á Á Á Ä Á Ša @0aē ^VT Á Á Á Á
Á Á Ä Ä Á Á Á Á Á Á Á Á Á Á
Ä Ä Ša @0aē ^VT Á Á Ä Á Ä Ä Á
Á Ä Ä Á Á Ä Á Á Á Á Á Á Á Á
DÁ Á Á Ä Ä Á Á Á Á Á Á Á Á Á Á
Ä Á Á Á Á Á Á Á Á Á Á Á Á Á Á

&% ".....

· @[\ h fUa YHA " ž

3

Ša @0aē ^VT Á Ú@qā •Á Á Ä Á Á Á Á Á Á
Á Á Á Á Á Á Á Á Á Á Á Á Á Á Á
Á Á Á Á Á Á Á Á Á Á Á Á Á Á Á
Ä Ša @0aē ^VT Á Á Á Á Á Á Á Á Á Á

&& ".....

· @[\ h fUa YHA ž

3

Ä Á Á Ša @0aē ^VT Á Á Á Á Á Á Á Á
Ä Á Á Á Á Á Á Á Á Á Á Á Á Á Á Á
Á Ä Á Á Á Á Á Á Á Á Á Á Á Á Á Á
Ša @0aē ^VT Á DŠa @0aē ^VT Ä Á Á Á Á Á Á

Ë Ě

' \$'.....

3'

Á Á Á Á ÁÁ Á Á Á Ě Á Á
 Á Á Á Á Á Á Á Á Á Á Á Á Á Á Á
 Ě Á Á Á Á Á Á Á Á Á Á Á Á Á Á
 Ě Á Á Á Á Á Á Á Á Á Á Á Á Á Á

' %'.....

'Dl]]dg3'

Á Á Á Á Á Á Á Á Á Á Á
 Á Á Á Á Á Á Á Á Á Á Á Á Á Á
 Á Á Á Á Á Á Á Á Á Á Á Á Á Á
 Á Á Á Á Á Á Á Á Á Á Á Á Á Á
 Ě

' &'.....

3'

Á Á Á Á Á Á Á Á Á Á Á Á Á Á Á
 Á Á Á Á Á Á Á Á Á Á Á Á Á Á Á
 Á Á Á Á Á Á Á Á Á Á Á Á Á Á Á
 Á Á Á Á Á Á Á Á Á Á Á Á Á Á Á
 Á Á Á Á Á Á Á Á Á Á Á Á Á Á Á

' '.....

3'

Á Á Á Á Á Á Á Á Á Á Á Á Á Á Á
 Á Á Á Á Á Á Á Á Á Á Á Á Á Á Á
 Á Á Á Á Á Á Á Á Á Á Á Á Á Á Á
 Á Á Á Á Á Á Á Á Á Á Á Á Á Á Á
 Á Á Á Á Á Á Á Á Á Á Á Á Á Á Á

' ('.....

'Dl]]dg'

3'

Á Á Á Á Á Á Á Á Á Á Á Á Á Á Á
F€JÚÈ Á Á Á Á Á Á Á Á Á Á Á Á Á Á

Á Á Á Á Á Á Á Á Á Á Á Á
 Ä Ä Ä Ä Ä Ä Ä Ä Ä Ä Ä Ä
 É É É É É É É É É É É É

(("..... 3

Á Á Á Á Á Á Á Á Á Á Á Á
 Ä Ä Ä Ä Ä Ä Ä Ä Ä Ä Ä Ä
 É É É É É É É É É É É É

Á Á Á Á Á Á Á Á Á Á Á Á
 Ä Ä Ä Ä Ä Ä Ä Ä Ä Ä Ä Ä
 É É É É É É É É É É É É

() "..... 3

Á Á Á Á Á Á Á Á Á Á Á Á
 Ä Ä Ä Ä Ä Ä Ä Ä Ä Ä Ä Ä
 É É É É É É É É É É É É

(* "..... 3

Á Á Á Á Á Á Á Á Á Á Á Á
 Ä Ä Ä Ä Ä Ä Ä Ä Ä Ä Ä Ä
 É É É É É É É É É É É É

(+ ".....

3

..... Á Á Á Á Á Á Á Ě

..... Á Á Ě Á Á Á Á Á Á Á Á

..... Ě Á Á Ě Á Á Á Á Á Ě

..... Á Á Ě Á Á Ě Á Á Ě Á Á Á

(, ".....

3

ž

..... Á Á Ě Á Á Á Á Á Á Á Á Ě

..... Ě Á Á Á Á Ě Á Á Á Á Á Á Á Ě

..... Á Á Á Á Á Á Á Á Á Á Á Á Á Ě

..... Á Á Á Á Á Á Á Á Á Á Á Á Á Ě

..... Á Á Á Á Á Á Á Á Á Á Á Á Á Ě

(- ".....

3

ž

..... Á Á Á Á Á Á Á Á Á Á Á

..... Á Á Á Á Á Á Á Á Á Á Á

..... Á Á Á Á Á Á Á Á Á Á Á

..... Á Á Á Á Á Á Á Á Á Á Á

..... Á Á Á Á Á Á Á Á Á Á Á

) \$ ".....

'cb#ZZfl # 13

Á Á Á Á Á Á Á Á Á Á Á

Á Á Á Á Á Á Á Á Á Á Á

Á Á Á Á Á Á Á Á Á Á Á

Á Á Á Á Á Á Á Á Á Á Á



A

Autoscan

BZ[1be4d^f[S UW

SgfaeUŠ †

@75†

ž

†
ž? g^f[Ek` UŽ
ž



B

4S`S` UW b[UgeZ[a` /

fi

9Wā_ Wd[UV[efad[a`

4@5 Ua` ` Wf[a` /4@5

fi

†
ž4@5

ž

†

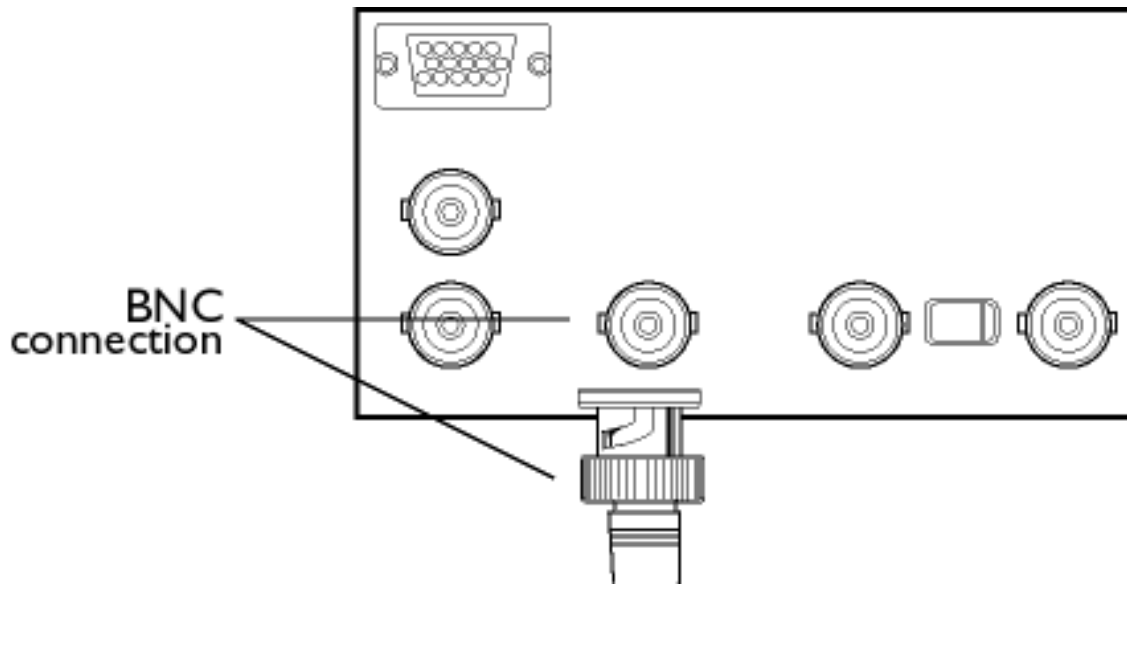

C

57? Sd /57

fi

57

† †
† 7? ; 7? E

†

ž

5a` adfW bW SfgdW

fi

†

/

fi

†

ž

BZ[†be

ž

5a` fdSef/

fi

ž

†

†

ž

4'SUJ ? Sfdj

ž

†

†

ž

5a` hVdWWUWUad/

fi

ž / / fi

ž

† 3†4 5/ ž † fž

†

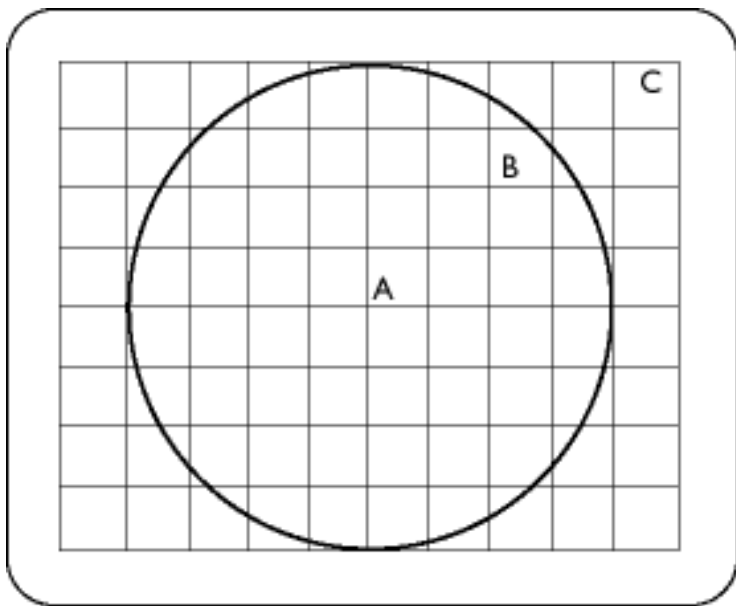

†

ž

5a` hVdWWUWUadUadUadUadUad/

fi

ž

†

ž

5DF/

ž

fi

ž

ž

†

†

†

ž

ž

ž

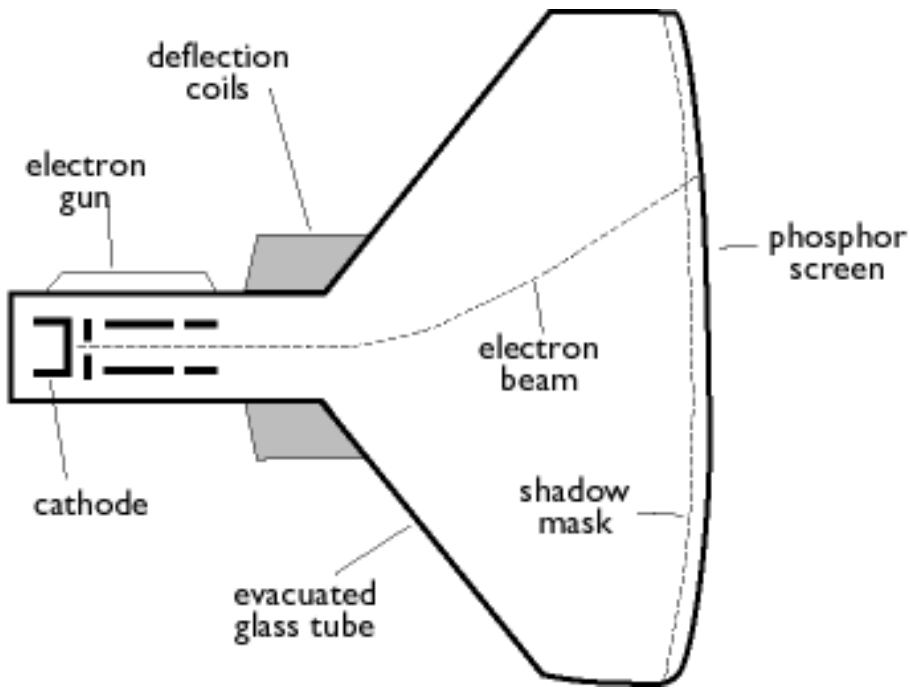

D

665/ *fi*

665ž ž665

ž ž665† B'gY~ B'Sk

ž

B'gY~ B'Sk ,/fi665# - /fi665\$4† ž

ž †

665#!\$4

665ž

665\$4[

665ž

6WSgeef Y/

fi

ž

†

ž

†

ž

6[Y[FS^La` fcaY

fi

†

ž

†

†

†

†

ž

BZ[†bež

6afb[fUZ/

fi

†

ž

ž

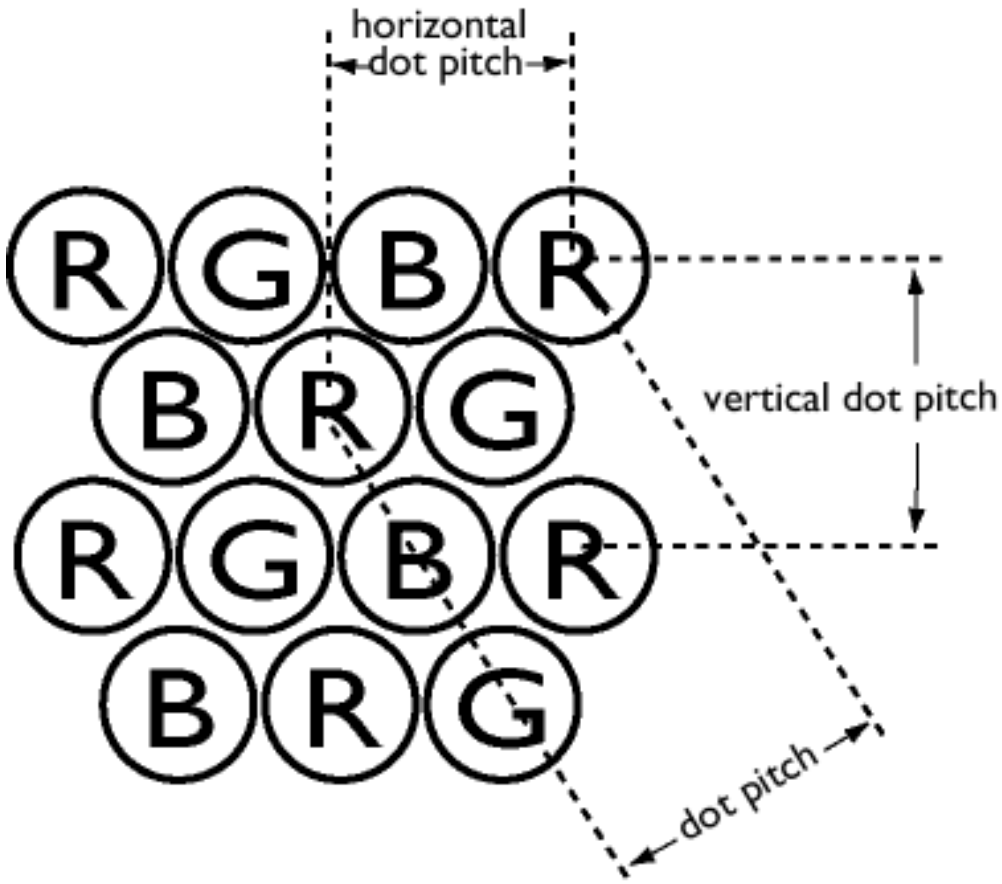

6af dSfW

fi

†

ž



E

7MUFda_ SY` VU[UdSV[Sf[a` efS` VSd/e/

fi

ž

†

ž

? BDŽ;

†

ž

†

ž? BDŽ;

†

†

'"

/

†

fž

F5A

#++#†

/F5Afi

†

? BDŽ;†

†

/378fž

F5A

†

? BDŽ;†

/

fž

7\Wfda_ SY` W[UcSV[Sf[a` efS` VSdVe/

fi

T? ;/

fi

!

ž

T? E/

fi

ž



F

8[U] Vd/

fi

†

ž

†

,

-

†

/

†

†

fi

†

'"

ž

9G; 6FB

/

fi

/

†

†

fi

†

†

†

†

ž ž

)" ž

ž



H

: Vdf / fi

ž † /#*') ž#* +&fi# / fi

: aq[a` fS^Vaf b[fUZ / fi

6af b[fUZž

: aq[a` fS^eUS` [YXWtgWUk / fi

† † † / † ž
! † ž / † ž

I

;@8[W fi

;/@8fi ž ;@8 ž
;@8 † ;@, ž

; fVdSUV!` a` ž fVdSUV/

! fi

; fVdSUV/

fi

ž / fž \$ ž ' " † †

@a` ž fVdSUV/

fi

' " ž ž † ž - † ž ' " †

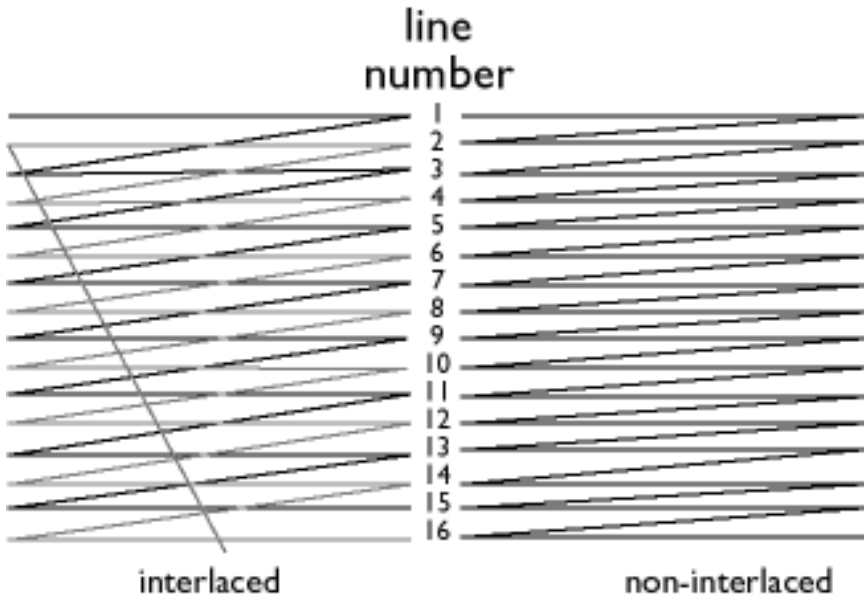

L

>[V\$dfk/

fi

ž/ fi

†

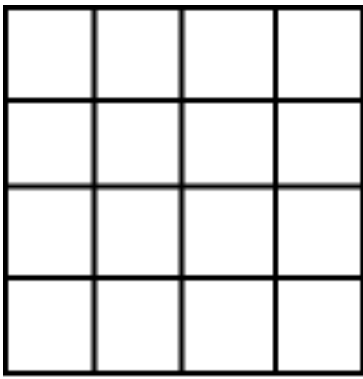

intended raster

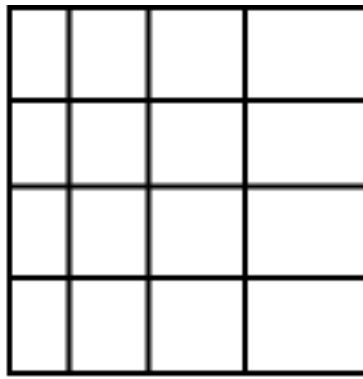

horizontal linearity distortion

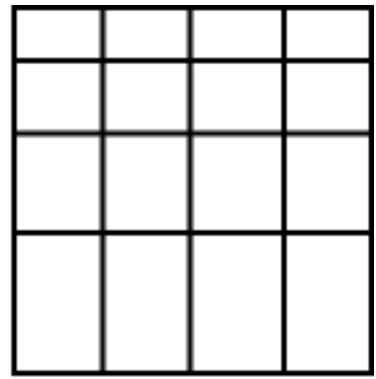

vertical linearity distortion

>[WdWgWUk/

fi

: aq[a` fS^eUS` [Y XdWgWUkž

>ai ŽW [ee[a` _ a` [fad/

fi

†

ž

7WUfca_ SY` W[UdSV[Sf[a` efS` VSd/ež

>ai ŽdWgWUk WUfUS` V_ SY` W[UxWUe/

fi

ž

†

†

ž

†

†

ž

†

/H>8fi

/7>8fi

†

\$

&"

†

\$

ž

7WUfca_ SY` W[UdSV[Sf[a` efS` VSd/ež



M

T [ã...VVU/ fi

ž

ž
fi
fž

/

ž

ž

ž 3gfaeS`

†

/? g^f[Ek` Ufi

†

†

ž

? BD

7VVfca_ SY` W[UcdSV[Sf[a` efS` VSd/ež

? g^f[Ek` U_ a` [fad/? g^f[Ek` U fi

3gfaeS` _ a` [faž



N

@a` ž fVdSUV/

fi

; fVdSUV!` a` ž fVdSUVž

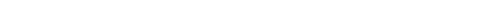

O

AE6/A` EUWV 6[eb'Sk Ž

fi

5ckefS'5'VScž

†

ž

5gefa? Sj

AhVtUS`

†

†

†

†

ž

†

†

†

/

fi

ž



P

BSdS^WtYdS_ 6[efad[a` /

fi

9Vt_ VtdUV[efad[a` ž

BZaebZad'

fi

ž

†

ž

B\$\$

ž

ž
74G

ž

B[žbeZ[a` 6[efad[a` /

fi

9Wd_WdqUV[efad[a`ž

Blj Wf fi

† † † ž † ž
/ † † † † † † ž

Blj WXdWgWUk/ fi

† ž

Blj WdSfW fi

Blj WXdWgWUk

BgYŽŠ`VŽŠk

665ž

GE4ž

R

DSeVd/ fi

† ž

DVdVZ dSfW fi

HVf[US^eUS` ` [Y XWgWUkž

DVā'gf[a` /

fi

†

ž

†

ž

H[VWā YcSbZ[USVSbfVž

DafSf[a` Xg` Uf[a` /

fi

†

ž

ž

†

ž

†

†



S

EUWV LāSf` Ye/

fi

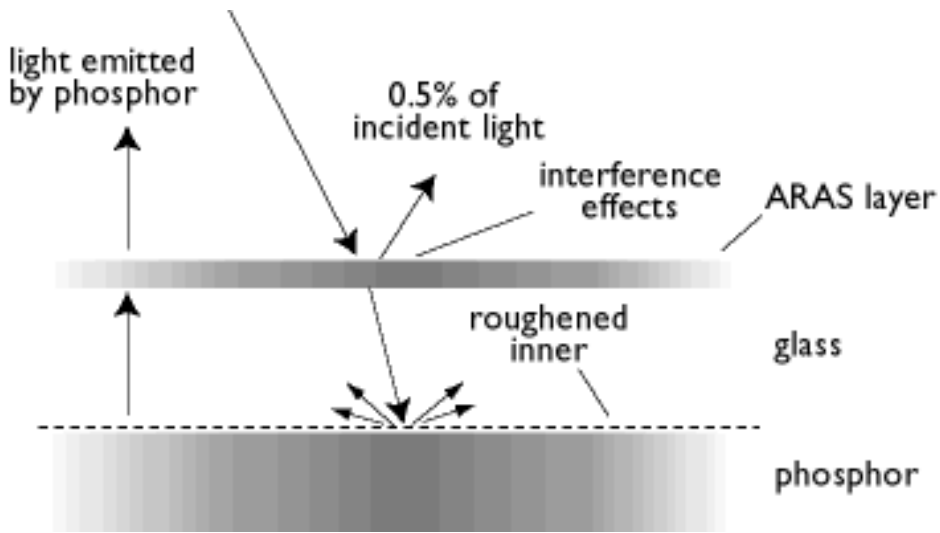

3D3E

"ž

ž

39D3E UaSf[Y/3` f[ž9`ScdAS` f[žDVMUf[a` 3` f[žEFSf[Už
fi

†

†

†

ž

EWžVf Xg` Uf[a` /

fi

ž

†

Shape

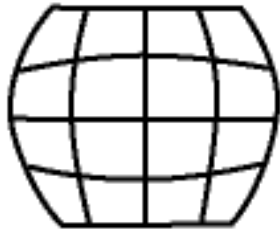

or

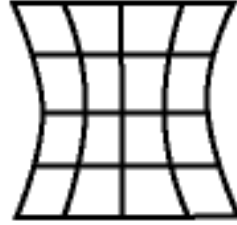

pincushion distortion



or

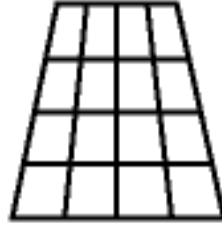

trapezoid distortion

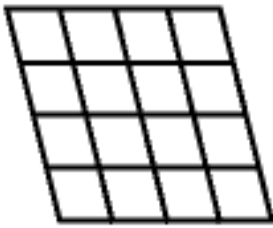

parallelogram distortion

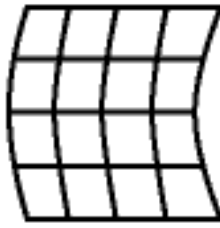

balanced pincushion distortion

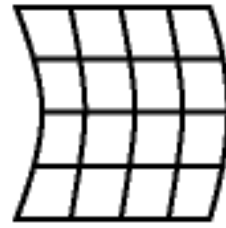

EA 9Æk` LZcb` || Sf[a` A` 9dWV Ž

fi

† ž

† ' †

#ž

\$ž

' ž

%EA 9,

ž

†



T

F5A

7^WUfca_ SY` W[UcSV[Sf[a` efS` VSdVez

F[(*Xg` Uf[a` / fi

DafSf[a` Xg` Uf[a` ž

FdSbW[a[VV[efad[a` / fi

9Wd_ Wq[US^V[efad[a` ž

FF>eY` S\` fi

/ ž ž fi ž
 † † † † † † † ž (& ž
 ž † † † ? 631 593 793 ž

U

GE4/G` [hVdS^EVd[S^4geŽ fi

/ † ž ži žGE4 † ž
 • GE4 † ž † žGE4
 • GE4 † ž GE4 /,DC ž ži / fi 7BB
 † ž 5a_ /

/ t

fi ž

ž GE4t #)\$

• GE4

t

ž

t

ž

ž

ž

t GE4
fi

'B'gYŽŠ' VŽB'Sk'

B'gYŽŠ' VŽB'Sk/

ž ž

: gT/ ž

fi

GE4

t

/GE4fž

ž

ž

b'gYŽŠ' VŽb'Sk

GE4

GE4ž

t

ž

GE4ž

ž

/ ž ž

ž

fž

ž

ž

t

!

ž

t

ž

ž

ž

/: gT 5a` fca^Vfi

/: gT DVbVsfVfž

ž

/DVbVfi

!

ž

ž

t

ž

6Vh[UW

fi

t

ž

t

t

t

ž

t

t

ž

t

t

t

† † † † GE4 † ž † † † GE4 - † † † ž † ž † ž † ž

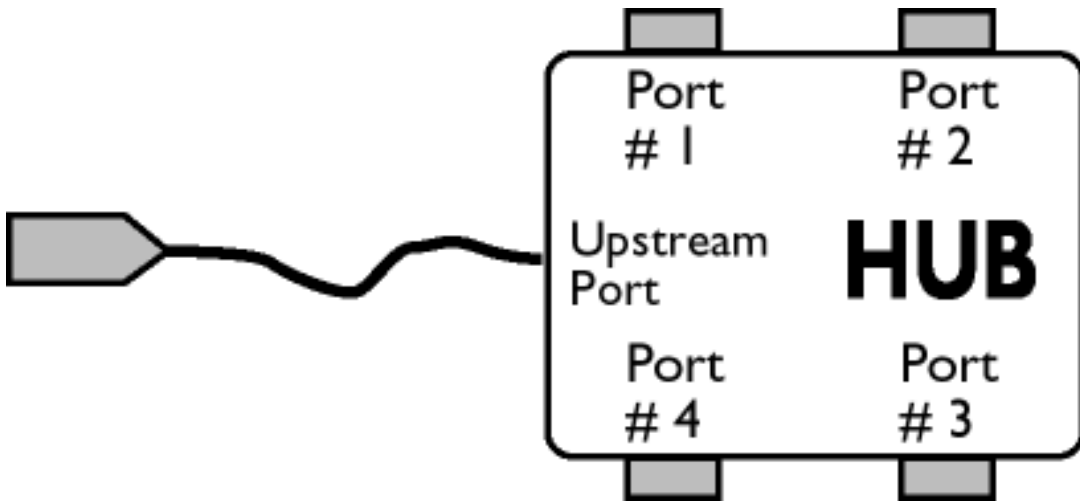

6ai `efd/\$_ /

fi

ž

Ž

†

ž

ž

Gbefd/\$_ /

fi

ž

Ž

†

ž

ž

GBE/G` [hVdS^Bai VdEgbb^kŽ

fi

GBE

ž



V

H[V]LS^VafbfUZ/

fi

6afbfUZž

H[V]LS^eLS` ` [YX[V]gWUk/

fi

fi

†

/

d[V]eZ dSfVž

†

ž

†

ž

H[V]LS^ek` Ubg^V/

fi

†

ž

H7E3

H[V]V 7^Vfca` [UEfS` VSd/e3eaU]Sf[a` fiž

†

žH7E3

EgbVdH93

7j fWVW

H93/

H[V]V YdSbZ[LeSVSbfV/

)" †

ž

H[V]V Vaf dSfW

6af dSfVž

H[V]V YdSbZ[LeSVSbfV/

fi

†

ž

†

ž

†

ž

H93/H[VW 9dSbZ[le3dSkfi

#+*)†

ž

† 793, (&" J &*"

)\$" j &" "

†

\$' (

žH93

793

593ž

EgbW/H93†

H7E3 #+*+†

*" " j (" "

ž

7j fV VVW H93†

H7E3 #++#†

#" \$&j

)(* /

fi

†

;4? J93

*' #&3ž

: [YZŽVV/

fi

†

#\$*"

j #" \$& #(" " j # \$" "†

+"

\$" "

ž

H,E/H[V STW_ SYWE[VŽ

fi

†

†

ž

†

†
#) Ž

#(

ž

ž

ž



[ΓΕΦÓË à~Á](#)



[ΓΕΓÚË à~Á](#)

Á

ÁÁ

ÁÁ

Á

ÁÁ

Á

ÁÁ

Á

1 ž

1

†

ž

1

/

fi

•
•
•

†

ž

‘A@/
#

ř
ž

Ç

Á
Á

D

•
•
•
•

†
†
†
†

ž

ž

/

fi

•
•
•
•

†
†
†
†

ž

ž

ž
žž

•
•
•

†
†
†

ž/
ři

ž

ž

•

H7E3ž665
665#! \$4ž

†



FY[i `Urcfm=bZcfa U]cb

VÓUCJÁQ-f{i} aēā} ÁÁÔUCJÁ) cā| } { ^} cēÜ^~ã^ ^} •ÁÁÔUCJÁQ-f{i} aēā} ÁÁ
 Ü^& &ā * ÁQ-f{i} aēā} Á ÁÔ^ • d { ^! ÁÔÔÔÔ^&āēāēā} Á-Ô| } f{i} ā ÁÁÔ^ ! * ^ ÁcēÁ
 Ö^&āēāēā} ÁÁÔ^!āēÁÔ| { ~ } āēāēā} •Ô| { { ā • ā } ÁÔÔÔÔ| cā ÁÁÔVEÛÛ} | DÁÔ| { { ā • ā } Á
 Øā!āē ÁÁÔ| { { ~ } āēāēā} ÁÔÔÔÔÔ^&āēāēā} DÁÔPÁÍ EGGÔ| { | āē & ÁÔ: ^&@Ü^] ~ à|āÁ
 U| | DÁÁÔÔÔÔ| ā • ÁP| cā ÁPā ā ÁU} | DÁÁ ÔÁ| cā ÁU] ~ cōS| ^āÁU} | DÁÁU| ā @Ô^} c!Á
 f|Á^ • cā * āē āÁÔ^! cāēāēā} Á | cā • Á | | cÔÔ^ | | ^ ÁQ-f{i} aēā} ÁP| | āēÁÔ| ^} dā • D ÁÔUT C
 P| cā ÁU| āē ā ÁU} | DÁÁÔ: * | | { ā ÁPā, ^ā ÁU~ | ÁÔ^ • &Qā āÁÁU@ā • ÁÔ} āē -EŠā'ÁŌā | | • āÁ
 • ÁQ-f{i} aēā} Áf ÁÁÁ} | | ^

Uæ^c ÁU!^&āē cā } • āē āÁ āē c} āē & ÁÁV| | ~ à^ • @ | cā * ÁÁUc@!Ü^| āē āÁQ-f{i} aēā}

H7 C`fi - `bZcfa U]cb`fl cf`H7 C`A cXY`Cb`nL



7 cb[fUi `U]cbg°

ÿ[~ Ácē ÁÁ • dā ~ | & @āē ÁÁÔUCJÁē | | ç^ā āē āÁcā^!āÁ | | ā ~ &@Û[~ | ÁQā ÁÁ | | çā^āÁ | ~ Á
 , āÁē | | ā ~ &@āç^ | | ^āÁ | | Á | | ~ • • ā } āÁ^ Áÿ[~ | Á | | & @āē ÁÁē | | Á | } dā~ c!āÁ Á^ ā ~ & ā * Á@Á
 ā~!ā^ } Á } Á@Á } çā| } { ^} dāē āÁē | | Á Á@Á | | c@!Áāç^ | | { ^} dā -Á } çā| } { ^} cē~ Áēāē c!āÁ
 ^!^&d| } ā Á | | ā ~ & E

Y @Á[Á ^Ácē^Á } çā| } { ^} cē Ácē^!āÁ&| { } ~ c! • NÁ

QÁ āē ^ ÁQ~ } dā • ÁÁ } çā| } { ^} cē Ácē^!ā * Ácē ÁÁ&| { ^ Áē Á • cēā | ā @āÁ ^c@āÁ | Á } & ~ | āē ā * Á@Á
 āēāē cēā } Á -Á | | ā • Áē āÁ^!çā • Á Á@Á } çā| } { ^} dĀ@Á āē Á | | à! { Éā Ácē ÁÁ &| { } ~ c! • Áē āÁ
 [c@!Á^&d| } ā Á ~ ā { ^} cē ÁÁ&| } & | ^ā Éā Ácē ÁÁ } çā| } { ^} cē~ Ácē{ ~ | Á ~ ā • cē & • Áē Á^Á • ^āÁ
 à| c@Á Á@Á | | ā ~ & Áē āÁ~ | ā * Á@Á āē ~ āēc | ^ ÉÜā & ÁÁÁ Á | c! Ácē Á | • ā | ^ Á Á cēā āē d | ā Á
 | ^ & & Á@Á āē | āē Á -Á^&d| } ā Á ~ ā { ^} dĀ [• dā Á@ • ^ Á | c} cē~ Áāē āē ā * Á ~ ā • cē & • Á
 • [| ^!Á | Ácē Á } c!Á āē | ^ É

9bj JfcbaybHU`F Yei JfYa Yblyg`

Q|æ ^Á^æáæø ø

Q|æ ^Á^æáæø ø Á^Á|^·^} ø Á|ã ç`áã& ã[æá·É&æ|·É| á·É&æ ã *·Áæ áÁQ`·ã *·ÉV@ãÁ]`| |·^Á Á|Á|^ç^} É| ÁæÁ æ ø Á Á^æ Á@Á| ÁæÁ ÁÁ^ÉV| Á ÁÉÁ Á Á@Á|æ æ Á Áæ { }` ç|Á &æ ã * Áæ Áæ }·ã ø Áæ ^Á^æáæø ø` à·æ &·ÉV|·Áæ ^Á^æáæø ø Áæ } æ Á| { ã ^Á|Á &Q| Áæ Áæ áÁQ`·Áæ ^Á^æáæø ø Áæ Á@{ æ Á^æ áÁ Áæ [ç|Á|`] Á-Á} çá| { ^} æÁ ç çã·ÉVÖÖ·ÉV| ç|Áæ ^Á^æáæø ø Áæ } æ ã * Á| { ã ^Á|Á&Q| Áæ Áæ áÁ@ÁVÖÖ·Áæ Á··} ^&ç`áÁ-Á ã ã * Áá Á^ç|^Á@æ ç|Á-Á&·ÉV| ã ã * Á^| | á` &æ Áæ æ ^Á Áæ çæ ã * Áæá·Á æ áÁ æ { æ ÉV` Á Á@Áæ É& { `|æ ÁÉ| | &····ÉV|æ ^Á^æáæø ø Áæ Á^Á} Á` } áÁ Á @ { æ Á| [áæ áÁ·^æ&@|·Áæ Áæáæá ç`|àæ &·Á Áç·Áç^| | { ^} ø æ Á &·ÉV

V@Á|^çæ øVÖUÁJÁ{ æ áÁ^` á·Áæ|æ æ Á { }|^} ø Á ^á ç * Á | Áæ Á|æ ·Á`·ó } | Áæ } æ Áæ ^Á^æáæø ø Á æ|· æ æ Á|` } áÁ| { ã ^Á|Á&Q| á ^ÉV|æ ^Á^æáæø ø Áæ Áæ|, ^áÁ Á@Á|ã ç`áã& ã[æá·Á ã &Á| Á` à·æ ç`·Áæ Áæææ|É

7 Uxa Ji a H`

Öæ{ á { Á|^·^} ø Á&æ^æ|Áæ á·Áæ áÁ Á@Á| | |É^} ^|ææ * Áæ ^·Á-Áæ|æ Á { }` ç|Á áá|æ·ÉVÖÖ{ á { Áæ æ ^·Á@Á|^ç|^·Á·ç { } Áæ áÁ Áæ çæ Áæ Áæ ç|Á···ÉV@Á|^çæ øVÖUÁJÁ |·` á^ { ^} ø Áæ·Áæææ|á·ÉV| Áæ | |É^} ^|ææ * Áæ ^·Á-Áæ|æ Á &^·}·Áæ áÁ@Á|^çæ æ Á|^Á ^|^ç|} æ Á { }|^} ø Á`·ó | Áæ } æ Áæ ^ææ{ á { ÉV

A YfW fnt`

T^|&|^Á| { ^ç ^·Á|` } áÁ Áæ|á·ÉV|æ·Áæ áÁ, æ&@·ÉVÁæ æ ^·Á@Á|^ç|^·Á·ç { } Áæ áÁ áÁ çæ Áæ ç|Á···ÉV@Á|^çæ øVÖUÁJÁ^` á^ { ^} ø Áæ·Áæææ|á·Á æ Á| Áæ } æ Áæ ^Á { ^|&|^ÉV| Á^ { æ á·Áæ ^|&|^Á| ç|^·^} ø Áæ ^Á-Á@Á|^çæ Á|^ç|} æ Á & { }|^} ø Áæ· [ææ áÁ æ|Áæ|^áÁ} æÉ

7: 7 g'fYcbgk`

V@Á|^çæ øVÖUÁJÁ^` á^ { ^} ø Áæ·Áææ|^æ|ÁÖÖ·Á|ÁPÖÖ·Á æ Á^Á·^áÁ|ã * Á@Á { æ`æç|^Áæ áÁæ·^ { à| Á-Á@Á| | á` &ÉVÖÖ·Áç^| }·Áæ Á| { ^ç ^·Á·^áÁ|Á æ ç * Á|ã ç`áã &á& ã[æá·ÉVÖÖ·Á|^æ Á, } Á:|^} áÁ@|^` Áæ æ ^Á@Á|:|^Áæ ^|Á@Áçæ| } @|^ÉV &æ·ã * Áæ &^æ^áÁ&| ç| } Á} Áæç| Á çæ| | ç| ç| æ| &^æ^áÁ·ÁÉÉ|ã ã &æ &|Á Ç æá } æ ø ^|æ| { æ Áæ }·^`^} &É

@UXH`

ŠæÁæ Á^Á|` } áÁ Á æç|^Áç à·ÉV|æ Á &^·}·ÉV| | á|^·Áæ áÁæ ææ|·ÉV` æ|Áæ æ ^·Á@Á

}^!ç[~•Á^•c{ Á} áÁ Á@ @!Á[••É&æ••Á^æÁ[ã[]] ä *ÉV@Á^|çæ} ÁÔUÁJÁ^~ ä^ { ^} Á
] ^!{ ã Á@Á & ~•ä } Á -Á^æÁ ä & Á [Á^ |æ^ { ^} c@e Á^Á^} Á^ç^ [] ^áÉ

f'6]c!UWW a i `Uhj Y]g'XYZ]bYX'Ug'gi VgHUbVWg'k \]W `UWW a i `UhY'k]H]b`]]]b['cf[Ub]ga g"

††'@UXZ7 UXa]i a `UbX'A YfW fmUfY\ YUj mia YfUg'k \]W `UfY'V]c!UWW a i `Uhj Y"

ÜÒWÜÞÁUÁUÚÁJØÁ/PÒÁJÖÖÒ

H7 Cf\$' `bZfa Uh]cb'fl cf'H7 C'A cXY`Cb`nL



7 cb[fUi `Uh]cbg°



V@Áã] |æ Á[~ Á@e^Á•c^!&@e^á&æ|á•Á@ÁÔUÇH
Öã] |æ•Áæ^|ÉV@Á ^æ•Á@eÁ[~!Áã] |æ Á Á^•ã } ^áÉ
{ æ ~ æç ^!áÁ} áÁ^•c^!á&æ|áä * Á Á [^ Á Á@Á d&c^•c
~ æã Á} áÁ} çã[] { ^} çÁ^~ ä^ { ^} c Á Á@Á [] |áÉV@
{ æ^•Á | Á@ @ ^!-|{ æ & Á | á & É Á^•ã } ^áÁ æ@Á
~•^!Á Á & •Á@e^• [Á ä ä ä^•Á@Á] æcÁ } Á ^!Á æ |æ
^} çã[] { ^} cÉ

Gca Y'cZH YZYUi fYg'cZH Y'H7 C\$' '8]gd`UmfYei]fYa Yb]g"

9f[cbca]Wg

- Ö[[áçã ~ æÁ^*[]][{ æ Á} áÁ æ^Á^~ æã Á Á |á^!Á Á] | ç^Á@Á [\ ä * Á } çã[] { ^} c
-| Á@Á^!Á} áÁ Á^~ & Á ä @Á} áÁ dæ Á | | à^ { •ÉQ] | | çä çä æ^c^•Áe^Á { ä æ & É
& } dæ É Á^• [| ç] É Á^~ & ç & É [| ~!Á^} áã] Á} áÁ æ^Á çæãÉ

9bYf[m

- Ò)^!^ É æä * Á [á^Áe^!Á&^!çá Á Á ^É^} ^-æãÁ [cÁ | Á@Á^!Á} áÁ@Á } çã[] { ^} c

- Ò^&d ÒæÁ æ^c

9a]gg]cbg

- Ò^&d[{ æ } ^æÁ |á•
- Þ[ã^Á{ ã•q }•

9W`c[m

- V@Á| [á ~ &Á ~ • ó^Á | ^] æ^áÁ | Á^& &á * Áæ áÁ@Á æ ~ æc' | Á | Á ~ • Á@æ^Áæ& | cá á ^} çá [] { ^} æÁ æ æ^ { ^} ó^ • c { Á ~ &@ Á ÖT ÖUÁ | Á ÖUÁ | Á €€€
- Ü^•d ÒæÁ } • Á }

◦ &@ | á æ^áÁ æ áÁ | [{ á æ^áÁ æ ^Á^æáæ • Áæ áÁ [| ^ { ^ } • Á

◦ @æ^ Á ^æ • Á ~ &@ Áæ { á { ÉÁ | ^ & | ^ Áæ áÁ æÈ

V@Á ~ á { ^ } • Á & á áÁ Á @ Áæ | Á@æ^Á^ } Á^ç^ [] ^áÁ^ Á ÖUÁ Ö^ç^ [] { ^ } óÁ & É [] ^ | æ } Á æ & } ç • ÉÁ ç | ^ • ÉÁ • ^ • Áæ Á ^ | Áæ Á æ ~ æc' | Á • Á | ç^ | Á @ Á [| | á ÉUá & Á @ ^ } áÁ - Á @ Á J | € Á ÖUÁ @ Á ^ } Á ç [| ç^ áÁ Á ^ ^ } &á * Á @ Á ^ ç^ [] { ^ } óÁ - Á ~ á { ^ } óÁ Áæ { | | Á • ^ | É : á } á | Áæ & } ÉU ~ | Áæ | á * Á ~ • c { Áæ c^ áÁ æ & } | æ • Á Á J J G } áÁ Á [, | ^ ~ ^ • c^ áÁ Á • ^ • Áæ áÁ ÖÈ æ ~ æc' | Á • Á | ç^ | Á @ Á [| | á È

Ø | Á [| ^ Á { | | æ } É | ^ æ^ Á ç á æ
k k k 'WcXYj Ycda YbhWca '

ÜÖVÜÞÁUÁUÚÁJØÁPÒÁJÖÖÒ

FYwW]b['bZcfa U]cb'Zcf'7i glca Yfg

Ú@á • Á • æ | á @ • Á & @ æ | ^ Áæ áÁ & [] { æ | ^ Áæ | Á æ b & ç^ • Á | Á] cá á^ Á @ Á } çá [] { ^ } æÁ] ^ | { { æ & Á - Á @ Á | * æ á æ } ÇÁ | [á ~ & Á ^ | ç & Áæ áÁ æ çá æ • È

Ø [{ Á @ Á | æ } á * ÉÁ^ • á } Áæ áÁ | [á ~ & ç } Áæ ^ • ÉU@á • Á {] @æ á^ • Á @ Á [| | çæ óÁ - Á æ á * Á] | [á ~ & • Á @ Áæ Áæ áÁ Á^ Á^ & & á áÁ ÖU@á • É } á È - ÉÁ Á æ æ^ { ^ } óÁ | á æ áÁ } æÁ Á æ c á æ } Á Á æ } æÁæ ^ Éæ Áæ áÁæ^ • Áæ áÁ^ & & á * Á | [* | æ • Á @ } ^ ç^ | Á [• • æ | É | ^ | æ | Á á Á [] | ^ æ } Á æ & [] çá | • È

V@ | ^ Á & | ^] ç^ Á^ • c { Á - Á^ & & á * Á] Áæ áÁ ~ } } á * Á @ Á Ö^ | [] ^ æ Á & ~ } d á • É ~ & @ Á @ Á Þ^ c @ | áæ á • É Ö^ * á { ÉÁ | , æ ÉU , ^ á } Áæ áÁ Ö^ } { æ | È

QÁVÈÛÈËÁÚ@|á•ÁÔ[]•{ ^|ÁÔ|^&d[] } &•Á[|c@ÁÈ ^|áæÁ@æÁ&| } dää`c`áÁ` } á•Á| |Á@ÁÔ|^&d[] } &Á
Qá`•dá•Á@|áæ &ÁÔÙÈÔ|^&d[] } &•Á^& &|á *ÁÚ| |b&óá } áÁæ^Á^& &|á *Á áááá^•Á| |Á } áÈ-Èá^Á
^|^&d[] } &•Á| |á` &•Á| { Á@`•^@|áÁ`|^&•È@Ááááá } È@Á[|c@æÁ^& &|á *ÁÔ[` } &Á@ÙÒÙÓÁ
ÈáÁ`|^&æ^Á[] } È| | -á| *æ`ááá } Á| &•^áÁ } Á| | { [á *Á^& &|á *Á æ^Á^Á^ç^| |] { ^ } áÁ| á } •Á| Á
á] | ^ { ^ } áÁ^& &|á *Á| | *|æ È

QÁÈ áÁáááááááááá á È@Á| | á` &•Ááá^Á^Á^ } Ááá^Á^Á^ } çá[] { ^ } áÚ| | c`&ç } Á@{ á`á`dáá } Á
ÙÒÙÓÁ Á| | | , Á@ÁÁÁ| | á` &•Á^& &|á *Á æ`æ^ { ^ } á| | | &••È^áááááá^Á^ } áÁ Á^áÁáÁ. É
[^|æÈ|çÈ](#)

Q| |Á@| | Á } áÁ^|çá^È| |æ^Á&| } çáÁÔ[]•{ ^|•Á@+| | áá } ÁÔ^ } c| |Á| |Á@F| •ÁÔ@á^ÁÔ| } çáÁ
Q+| | áá } ÁÔ^ } c| | Á^áááááá } d`Á| |Á@Á| | | , á *Á^á Á^Á^ } çá[] { ^ } çáÁ|^&áááááá^Á@| | ÈÁ

T| ÈÁ àÁ@ÁÈÒ } çá[] { ^ } á } á`æ^Á
Ú@|á•ÁÔ|^&d[] } &•Áá`•dá•Á@|áæ } DŠáÈÁ [] á| |Á`•á^••ÁV| á
ÒÈ ááÁ àÈ@ O | @|á•È| {
V^|KÉ| | ÁÉDÁÁ | | Á| HU

T| ÈÁ ááá } Á^ } Á^ | `c } ÁÁ^ } á | Á^ } çá[] { ^ } çáÁÔ[]•{ ^ } çá c
Ú@|á•ÁÔ|^&d[] } &•
ÒÈ ááÁ ááá } È^ } È@`c } O | @|á•È| {
V^|KÉFÁÉDÁ ÉÁ ÁH ÉG

T•ÈÖ^| { ^|Á@Á^*|æ
Ú@|á•ÁÔ|^&d[] } &•Á[|c@ÁÈ ^|áæ
ÒÈ ááÁ &@*|æ O | @|á•È| {
V^|KÉFÁ | | Á GFÁ HCG

ÜÒVWÜPÁUÁUÚÁUØÁPÒÁÚÇÈÒ

79'8 YWUfUjcb'cZ7 cbZcfa]lm

- Ú@|á•ÁÔ|^&d[]•{ ^|ÁÔ|^&d[] } &•Á^&áá^Á } á^Á`|Á^•| |]•ááá Á@á@Á| | á` &óá ÁÁ
&| | { | á`Á á@Á| | | , á *Ááá ááá•
ÈÒPÍ ÉJÍ ÉGÉÉÁÚæ`c`Á^`á^ { ^ } á`Á@+| | áá } Á^&@ [| | *`ÁÔ`á { ^ } D
ÈÒPÍ Í ÉGGFJJÍ ÁÚáá ÁÖá`láá &Á^`á^ { ^ } á`Á@+| | áá } Á^&@ [| | *`ÁÔ`á { ^ } D
ÈÒPÍ Í ÉG K FJJÍ Á@ { ` } á`Á^`á^ { ^ } á`Á@+| | áá } Á^&@ [| | *`ÁÔ`á { ^ } D
ÈÒPÍ FÉÉÈÈÉK FJJÍ ÁSá á Á| | Á^ } { } } &ÁÔ`| | } áÔ(á•á } D
ÈÒPÍ FÉÉÈÈÉK FJJÍ ÁSá ááá } Á^Á| | çé^Á@` &c`áá } Á } áÁ@á^Á| | DÁ
+| | | , á *Á| | çáá } •Á^Áá^&ç^•Áá } |áá^
ÈÁ HÉÈÒÒÁÁ| , Á| | çé^ÁÔá^&ç^ÁD
ÈÁ JÐHÍ ÈÒÒÁ@T ÔÁÁ^&ç^ÁD

ÉJHÈÌÈÒÒÔÀÇÈ^ } à{ ^ } òÀ OT ÔÀ ã àÀ[, Á[| çè^ / Öã^ & çè^ D
æ à Á Á[| á & á Á Á ç à ç ã ç | à * Á | * ç ã ç ç } Á } ÁÜUJÈÈÈÈÁÇ^ È

- V@Á [| á & çè [Á[{ }] ^ Á ã Ç @ Á [| | , ā * Á çè à ç è
 ÈÜUJG FÈ ÈÜUJG FÈ ÈÜUJG FÈ ÁÒ: * [] [{ çÁ^ ~ á { ^ } ö | Á ç ~ ç / Öã] | æ D
 ÈÜUFHÌ ÈÌÁÒ: * [] [{ çÁ^ ~ á { ^ } ö | Á | Á ç ç } ^ | • D
 ÈÜÒÀÒSFÈÈÈÈÈÁÜÁ ^ & ç ç ç } D
 È | Ò P Í € Ĝ JK F JJ Í Á S [, Á Ç ^ ~ ^ } & Á Ç ^ & ç ç ç à Á ç } ^ ç Á Á | á • Á | Á ç ~ ç / Öã] | æ DÁ
 È Á Ü Ü È Á Ü Ü È K J J È K È J J È È È È S [, Á Ç ^ ~ ^ } & Á Ç ^ & ç ç ç à Á ç } ^ ç Á Á | á • DÁ
 ÈVÖUÇJÈVÖUÇHÁÇÜ^ ~ á { ^ } ö | Á | Á } çá [] [{ ^ } ö ç ç ç | | à * Á - Á Ì * [] [{ ç Á È Ö } ^ | * ^ È Ö & [| * ^ Á
 ç à Á Ç { á • ç } È
 VÖUKÁ , ^ à ç @ Ö [] ^ á ^ | ç ç } Á - Á [| ^ • • ç } ç Á Ç [] [^ ^ • D Á | Á Ö U Á ç ^ | ç } •

ÜÒVWÛPÁUÁUÚÁUØÁ/PÒÁUÇÒ

9 bYf[mGHU'8 YWUfUhcb

D<=@DG

%\$- 9) †

V@Á [] ç | Á Á ^ ~ ç] ^ á Á ã Ç @ Á } & ç } Á | Á ç ç * Á } ^ | * ^ Á @ Ç Á } [] | | ç Á @ Á Ç Ö Ü Ç Ö á] | æ Á
Ú [, ^ | Á ç ç ç { ^ } ö | á } ç ç * Á Ç Ü T Ú D ç ç à ç à È V @ Á ^ ç • Á Ç ç @ Á [] ç | Á ^ • Á Á Á
& } } ^ & ç à Á Á ç { } ^ ç | Á @ Ç Á } [] | | ç Á Ç Ö Ü Ç Ö Ü T Ú Á | ç | Á @ Á ^ ~ á { ^ } ö | Á | Á @ Á W Ö S Á
•] ^ & ç ç ç } Á È Ĝ J J È I È V á ^ Á ^ ç ç * Á ç Á ç ç ç • ç à Á [{ Á @ Á • ç { Á } ç Á Á [ç ç ç Á

PWÓS	XÒUCÁÜ çè^	ŠÒÖÁÜ ç ç ç	Ú [, ^ Á Ç [] • { } ç }
P [{ ç Á] ^ ç ç }	U P Á Ç Ç ç ^ DÁ	Ö ^ ^ }	V ^] ç ç Á Í Y
Ú [, ^ Á ç ç ç * Á	U Ç Ç Á Ç ^ ^] DÁ	Ø ç ç * Á Ö ^ ^ }	Ł Á F Y
Ø ç ç } ç ç ^ GÁ	U ç ç Á Ç ^ ^] DÁ	Ø ç ç @ ç * Á Ö ^ ^ }	Ł Á F Y
U } ^ Á ç ç	Ù , ç ç @ Á ~	U ~	Ł Á F Y



Ç È Á ç Á Ò P Ò Ü Ö Y Á Ü V Ç È Í Á ç ç ^ | È Á Ü P Ç Ö Ü Á Ç È Á ç ç { ç à Á Ç ç @ Á [] á & Á
{ ^ ^ • Á @ Á Ò P Ò Ü Ö Y Á Ü V Ç È Í * ^ ç ç ç ç ç ^ Á | Á } ^ | * ^ Á - ç ç } & È



Y ^Á^&{ { ^} áÁ[~^Á, ä&@Á -Á@Á [] äí !Á @} ÁÁÁ [öÁ •^Áí !Á~ äÁÁÁ] * Áá ^È

ÜÒVWÜPÁUÁUÚÁUØÁPÒÁÚÖÖÒ

: XYfU'7 ca a i b]WU]cbg'7 ca a]gg]cb'fl 77 ŁBch]W'fl "G"Cb`nŁ



V@Á~ ä { ^} á@Á Á^Á} Á•cáÁá áÁ~} áÁ Á {] | Á ä@Á@Á ä Áí !ÁÁÖ|æ•ÁÁ
ää äáÁ^çä É~ !• ä Á ÁÁcÁí Á -Á@ÁÖÖÁ~ |•ÉV@•^Áä ä ÁÁÁÁ•á } ^áÁ Á
] | [çääÁ^æ [] äá|Á | [c&ä } Áä ää •Á@{ ~ | Á c!-!^ } & Á ÁÁÁ•ä^ } äá
ä •cá|ää } ÉV@Á~ ä { ^} á^ } ^íæ•ÉÁ••Áä áÁá Áäää Áäää Á^~^ } & Á } ^í*^ Á
ä áÉÁ [öÁ •cá^áÁá áÁ•áÁ Áá&í !áä & Á ä@Á@Á •d' &ä } Éä ä Áä•^Á@{ ~ | Á
ä c!-!^ } & Á Áäää Á { { ~ } äää } •ÉP [, ^ç^!É@!^Á Á [Á~ ää c^Á@Á
ä c!-!^ } & Á äÁ [ö & í Á Áá äcä | äÁ •cá|ää } ÉÖÁ@Á~ ä { ^} öÁ [^•Áä•^ Á
@{ ~ | Á c!-!^ } & Á Áäää Á | Á^çä ä } Á&] ä } Éä @&@Á ÁÁÁ^c! { ä^áÁ^ Á
c! } ä * Á@Á~ ä { ^} öÁ -Áá áÁ } É@Á•^!ÁÁ } & í ä^áÁ Á^ Áí Áí ! !^&Á@Á
ä c!-!^ } & Á Á } ^Áí Á [!^Á -Á@Á] | , ä * Á ^æ~!•K

- Ü^ [!á } öÁ !Á [&æ Á@Á^&ä ä * Áä c } } äÉ
- Q&^æ^Á@Á^} äää } Á^ç ^Á } Á@Á~ ä { ^} öÁ áÁ^&ä^!É
- Ö [] ^&Á@Á~ ä { ^} öÁ d Áá Á~ d^öÁ } Áá& äáá-!^ } öÁ [{ Á@Á Á @&@Á^&ä^!Á Á
&] } ^&cáÉ
- Ö [] • | öÁ@Á^á^!Á !Áá Á c] ^!á } & áÁäää ÉVXÁ &@ äää Áí !Á@] É



Ö@ä *^•Á!Á [äääää } •Á [cÁ] !•• | Áä] | [ç^áÁ^ Á@Á äc Á•] [] • äí Áí !Á
& {] | ää & Áí ~ | áÁ [äÁ@Á•^!Á c ä c@ | ä Áí Á] ^íæ Á@Á~ ä { ^} äÉ

W^Á } | ÁÖÁ @ | á^áÁää^Á@Á ä Á~] | ááÁ ä@Á@Á [] äí !Á @} Áí } } ^&ä * Á@Á [] äí !Á Áá
& {] ~ c!Á^çä É

V [Á | ^ç^ } öÁä ä Á^ @&@ ä Á^ • | öÁ Áá^Á !Á @ & Á@ ä áÉ [Á [cÁ] [•^Á@Á] | ää & Áí Áää Á !Á
^ç&••ä^Á [ä c!^É

VPÜ/ÁÖŠÖÜÁÓÖÖVÖŠÁÖÜÖÜÖVWÜÁ ÖÒVÜÁÖŠŠÜÖÜWÖÖT ÖP VÜÁUØÁPÒÁÚÖÖPÖÖÖP Á
ÖVÖÜÖÜÖPÖÖÖÖVÜÖÖÖÁÖÜWÖÖT ÖP VÜÁÖÖWŠÖVWÜPÜÉ

ÜÒVWÜPÁUÁUÚÁUØÁPÒÁÚÖÖÒ

7 ca a jggjcb': YXYfUY`XY`U7 ca a i b]WUjcb`fl 77`8 YWUfUjcbL



Ô^Á.~ q ^{ ^} oÁ.c.Á.c.ÁoÁ..&æ.Á& } { | { ^ Áe çlā ā•Á•Áe] æ^ā•Á~ { ..i.ã~^•Á
â^Á&æ•ÓÉe çÁ{ ^•Á^Áe çÁ^Áí ÁÖ•Á~*|^•Á^ÁeçOÔÉÖ^•Áā ā•Á[] oÁ } 8~^•Á
â^Áæ[] ÁÁ~ iāÁ}^Á | [ç&ç] Áæ [] } æ|^Á& } d^Á•Á ç~.i.^} &•Á~ ā ā|^Áæ}•ÁÁ
&æ|^ÁC}^Á• ç|æ } Á..ā^ ç|^ÉOÖVÁe] æ^ā | [ā āÉ çā^Áç^ ç. { ^ç^Á•Á
@] ^i~.~^} &•Á~ ā āç] æ^ā Ç•ç æ Á• ç. Á^ [] Á•Á } •ā }^•Á
â [] } .^•É^ ç^} oÁe •|^Á•Á ç~.i.^} &•Á~ ā ā|^Áe çÁ { { ~ } ææ } •Áæā É
Ô^ } ^} āæ çā } Á^Á^ ç ææ çÁæ^} &Áç ç~.i.^} &•Áæ}•ÁÁæ|^ÁC}^Á
ā• ç|æ } Á ææ |ā^ÉUÁ&ç] æ^ā• çæe •Áç ç~.i.^} &•Á~ ā ā|^Á [iÁæ
i..&] ç } Á•Áā } æ çÁÁæā Á~ ÁÁ. | çā ā } ÉÁ^ ç^ ç^ ç^Á. &|.Á} Á | { æ ç
|C.~ q ^{ ^} ç } ā Á} ÁÁ^{ ^çæ ç } Á } &ç } ÉC çæ æ | Á [iÁæ••æ|^ÁÁ
& | iā^Áæā æ æ } Á } Á | ^} ç ç^Á ^~|^•Á~ çæ ç•K

- Ü..i.ā} ç|^Á~ Á.. | æ|^Áç ç } ^ÁÁ. &] ç } É
- ÇE * { ^ } ç|^Áææ ç &Á} d^ÁC.~ q ^{ ^} ç ç^Á. &] ç~ | É
- Ó:æ &@|^ÁC.~ q ^{ ^} ç~|^Á} Áe d^Á&æ & ā~^Á~ ç çā . Á ç^Á. &] ç~ | É
- Ö^{ ç ç|^ÁæÁ~ Á ç&ç ç|^Á~ ÁC} Á&@æ } &çç [] } .Á} Áæā É. | çā ā } É



V [ç•Á [āāææ } •Á çæ ç ç^Á8^Áç] | [àæ } Á•Á|^ÁçÁ•Á& {] .ç } ç^Á } Á
{ æ|^ÁÁ& } { | { ā.Á•ç~&] ç|^Áç ç|^Áá^Áç çæ|^ÁC•æ^Á~ Á | ..^} ç
...~ q ^{ ^} ç

ÞC çā^iÁ~^Á•Áeá|^ÁÜÖæ{ ..Á [~|^Á•Á&] } ^&ç } •Áæ^Á•Á | āæ æ~|^Á~ Á..i.ā~^•É

ÔÖÁÇÉÚÇÉJÒŠÁ WT ÔÜŪWÒÁÖÒŠÇZÒŠÇÉJÜÒÁÓÁJÒÜÚÒÖVÒÁUWVÒÜŠÒÜÁÓYŪÒÞÔÖÜÁÖWÁ
ÜÒÖŠÒT ÔÞVÁWÜŠÒÁT ÇVÒÜŪŪŠÓÜUWŠŠÒWÜÁÖWÁÇÇÇÉ

ÜÖWÜÞÁUÁUÚÁJÓÁPÒÁJÇÖ

9B`)) \$&&7 ca d`]UbW`f7 nYW `FYdi V`]WCb`mL

This device belongs to category B devices as described in EN 55022, unless it is specifically stated that it is a Class A device on the specification label. The following applies to devices in Class A of EN 55022 (radius of protection up to 30 meters). The user of the device is obliged to take all steps necessary to remove sources of interference to telecommunication or other devices.

Pokud není na typovém štítku počítače uvedeno, že spadá do do třídy A podle EN 55022, spadá automaticky do třídy B podle EN 55022. Pro zařízení zařazená do třídy A (chranné pásmo 30m) podle EN 55022 platí následující. Dojde-li k rušení telekomunikačních nebo jiných zařízení je uživatel povinen provést taková opatření, aby rušení odstranil.

ÜÒWÛÞÁUÁUÚÁUØÁ/PÒÁÚαÖÒ

J77 ÷BçĵW'fĽUdUb`Cb`nŁ

V@ÁÄÁô|æ•ÁÓÁ|[ä`&Áæ^áÁ}Á@Áæ}áááÁ-Á@Á[|}æ^ÁÔ[}d[|ÁÔ[} &áÁ|ÁQc'-'|} &^Á QXÖÖDÁ|ÁQ-|{|æā}Á^&@|[|*^Á~`ā{^}ÉÁ@Á~`ā{^}ÁÁ^áÁ^æÁááāÁ|Á^çāā}Á |^&ā^|ÁÁÁ[^•cÁ}çā[}{^}ÉÁ æÁæ•^Ááāā ÁQc'-'|} &ÉÁ•cā|áááÁ^Á@Á~`ā{^}Á æ&|iāā*ÁÁ@Á•d`&ā}Áæ}æÉ



Ô|æ•ÁÓÁVÒ

この装置は、情報処理装置等電波障害自主規制協議会 (VCCI) の基準に基づくクラス B 情報技術装置です。この装置は家庭環境で使用することを目的としていますが、この装置がラジオやテレビジョン受信機に近接して使用されると、受信障害を引き起こすことがあります。取扱説明書に従って正しい取り扱いをして下さい。

F9HI FB'HC'HCD'C:'H<9'D5; 9

A≡`BçĵW'fGci H`?cfYUCb`nŁ

Ô|æ•ÁÓÁ^ç&^

장치 종류	사용자 안내문
B급 기기	이 장치는 가정용으로 전자파 적합등록을 한 장치로서 주거지역에서는 물론 모든 지역에서 사용할 수 있습니다.



Ú|æ^Á[¢Á@Á@Á^ç&Á@Á^Á] Á} || ç^áÁ[Á[] Èã·ã^·Á~| | [·^·Á} áÁ æÁ^Á·^áÁ} Á^ Á^ çá[] { ^} dÁ &~ áã * Á·ã^} çÁ^æ É

F9HI FB'HC'HCD'C: 'H<9'D5; 9

Dc`]gl `7 Ybhvf`Zcf`HYghjbl `UbX`7 YfhjzWUhc b`BchjW

V@Á~ã { ^} ¢Á@~|áÁ|æ Á[, ^Á[{ ÁÁ[&^ ¢Á ã@Á} Áæ&@áÁ[¢&ç } Á&ã ã@Á@^È| |] * Á· [&^ ¢Á@Á~ã { ^} ¢@Á [|·Á *^ ¢Á@Á [] ~ ¢ÁÈ [] æ | È | á ¢ÁÈ } áÁ[Á] ¢Á@~|áÁ@Á·æ ^Á[, ^Á~] | ¢Á[^ & É

V@Á @ã * Á] } á &ç | Á - ¢Á [[{ ¢Á|^ ¢Áæ Á· ç|æ } Á@~|áÁ@Á^Á·^|ç^Á@| È&ã Á || [¢&ç } Á^ç&Á Á@Á | { Á - Á·^Á ã@Á [{ á ç ç ^ Á [Áæ^Á@Á ÁÍ Áæ] ^ ^· ÁÇÈ

V[Á [] | ¢Á^ Á, ã&ç - ¢Á~ã { ^} ¢@Á [, ^Á~] | ¢Á@Á^Á ~ ¢Á^Á { [ç^áÁ [{ ¢@Á [, ^Á·] | ¢Á [&^ ¢Á @ ¢Á@~|áÁ^Á | æ^áÁ^æ ¢@Á~ã { ^} ¢Á} áÁæ á Áæ&^·ã|^É

ÇÁ | [¢&ç } Á æ \ ÁÖÁ& } -ã { · ¢@Á@Á~ã { ^} ¢Á Á [] | æ & Á ã@Á | [¢&ç } Á·æ ^ Á | ^~ã^ { ^} ¢Á - Á çæ áã·Á ÑP È JH V È G F È Á } áÁ ÑP È J È È È G F È

Wymagania Polskiego Centrum Badań i Certyfikacji

Urządzenie powinno być zasilane z gniazda z przyłączonym obwodem ochronnym (gniazdo z kolkiem). Współpracujące ze sobą urządzenia (komputer, monitor, drukarka) powinny być zasilane z tego samego źródła.

Instalacja elektryczna pomieszczenia powinna zawierać w przewodzie fazowym rezerwową ochronę przed zwarciami, w postaci bezpiecznika o wartości znamionowej nie większej niż 16A (amperów).

W celu całkowitego wyłączenia urządzenia z sieci zasilania, należy wyjąć wtyczkę kabla zasilającego z gniazdka, które powinno znajdować się w pobliżu urządzenia i być łatwo dostępne.

Znak bezpieczeństwa "B" potwierdza zgodność urządzenia z wymaganiami bezpieczeństwa użytkowania zawartymi w PN-93/T-42107 i PN-89/E-06251.

Pozostałe instrukcje bezpieczeństwa

- Nie należy używać wtyczek adapterowych lub usuwać kolka obwodu ochronnego z wtyczki. Jeżeli konieczne jest użycie przedłużacza to należy użyć przedłużacza 3-żyłowego z prawidłowo połączonym przewodem ochronnym.
- System komputerowy należy zabezpieczyć przed nagłymi, chwilowymi wzrostami lub spadkami napięcia, używając eliminatora przepięć, urządzenia dopasowującego lub bezzakłócenieniowego źródła zasilania.
- Należy upewnić się, aby nic nie leżało na kablach systemu komputerowego, oraz aby kable nie były umieszczone w miejscu, gdzie można byłoby na nie nadeptywać lub potykać się o nie.
- Nie należy rozlewać napojów ani innych płynów na system komputerowy.
- Nie należy wpychać żadnych przedmiotów do otworów systemu komputerowego, gdyż może to spowodować pożar lub porażenie prądem, poprzez zwarcie elementów wewnętrznych.
- System komputerowy powinien znajdować się z dala od grzejników i źródeł ciepła. Ponadto, nie należy blokować otworów wentylacyjnych. Należy unikać kładzenia luźnych papierów pod komputer oraz umieszczania komputera w ciasnym miejscu bez możliwości cyrkulacji powietrza wokół niego.

ÜÒVÜÞÁ/UÁUÚÁJØÁ/PÒÁJÆÒ

BcfH `9i fcdY`bZcfa Ujcb`fBcfXjW7 ci bhjYgk

Ú|æ&!ã * EX^} ç|æã } Á

J5FB-B; .`

ø\$ ÜÙ† SÜOZÖÖÁUT ÁCEVÁPWXWÖÖÜYVOEJÒÁJÔPÁWVÖÖÁ† ÜŠ† V† VSUT ŠÖÖE† ÜÁ
ÖWÁJV† ŠŠÖÜÁÖÖ ÁWÜWÜVÞ Ö ÖÁ† ÚŠÖVÜEÄ

Ú|æ^!ā * ÐX^} çæā } Á

5 8 J 5 F G 9 @`

Ù< ÜÖÅÒÖÁÚŠÖËÖÜÐÖÒÞÁÚÜËÖ/ÞÒVŠÖÖÞÐÖÒÞÙÀÚVŠÁÚÖÁÚVŠSUÞVÖSVÁ
ÒÜÁÞÒT VÁ/ŠÖI ÞÖÖŠÖÖË

Úæā \ æÖ ç \ ā \ ç } Á

J 5 F C = H I G .`

ÙÖU VÖŠÖVÒÁÚQÖÞËÖV†ÁÒÜSSURUPVUÁUÖÖÞÁVÖXQVÖÙÜÖÞÒŠÚUÙVÖ
ÖÜU VVÖÖÁÚÖVUÜÖÜVÖË

Ú|æ•^!ā * ÐX^} çæ ç } Á

5 8 J 5 F G 9 @`

Þ± ÜÖÖVÒÁWÜVYÜÖVÁÚŠÖÜÜÖÜÖË ± ÁÖWÁÜÖÜÖÁ± ÁV/SUÞVÖSVÖÞÖÁÚÜÁ
ÜV< T VŠÖ< ÜÜÖŠÖÜŠÖÖVÒÁ± Á± Ë

ÜÖVWÜÞÁUÁUÚÁJØÁPÒÁJÖÖ

6 GA = Bc h j W` f H U j k U b` C b` m L

符合乙類資訊產品之標準

ÜÖVWÜÞÁUÁUÚÁJØÁPÒÁJÖÖ

Использование ?

К 5 FB-B; 'H<G'5 DD@5 B79 'AI GH'69 '
95 FH<98 "

Использование

V@Á] aæ • Á Á ~] |ã áÁ ã@Á Á] | ç^áÁ
{ [~ |ã^á FHOÁ | ~ * ÈV[Á @ * ^ Á Á ~ ^ Á Á @ Á] ^ Á
[- Á | ~ * Á | [& ^ á Á Á | | , • Á

FEÜ^ { [ç^Á ~ ^ Á & ç^Á Á á Á ~ ^ Á

GËÖÁ ^, Á ~ ^ Á @ & Á @ ~ |ã Á Á Á ÓUÁ HÍ GÁ OÉÈ
ÙÈÈÁ Á ÓUÁ] | ç^á Á] ^ Á

HEÜ^ -ãÁ @ Á ~ ^ Á & ç^Á È

G@Á Á ~ á Á | ~ * Á Á [ó ~ ãá | ^ Á | Á [~ | Á [& ^ Á
[~ ç^ Á @ ÈÁ @ ~ |ã Á Á & ó ~ - Á á Á Á] | | | ã Á Á È
] ã Á | ~ * Á Á ~ á Á Á Á | æ È

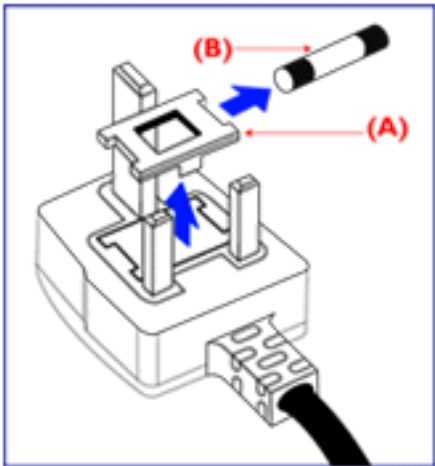

G@Á Á æ • Á | ~ * Á } æ • Á Á ~ ^ È @ Á @ ~ |ã Á
@ ^ Á Á æ ^ Á - Á OÈÁ | ~ * Á ã @ ~ ó Á ~ ^ Á Á
~ • ^ á È @ Á ~ ^ Á @ Á ã ç ã ~ ç } Á [æ á Á @ ~ |ã Á
} [ó Á Á | ^ æ | Á @ Á È

P [ç^Á @ Á ^ ç^ | ^ á Á | ~ * Á ~ • ó Á Á ~ • ç | ^ á Á Á
æ [ã Á Á [• • ã | ^ Á @ & Á æ æ á Á @ ~ |ã Á Á Á
ã • ^ | ç^ á Á ç Á FHOÁ [& ^ ó Á • ^ , @ | ^ È

<ck 'lc `WcbbYWhUd'i [Á

V@Á ã ^ • Á Á @ Á æ • Á æ Á Á & | | ~ | ^ á Á Á
æ & |ã Á & Á ã @ Á | | , ã * Á | á Á

ÓŠWÒÁ ð ÖWÜCŠÁÇÁ ð Á

ÓÜUY ð Á ŠX ÓÁÇÁ

ÖÜÒÒPÁÄÏÖŠŠUY ÄÏÖÖÛVPÄÏÖÖÄ

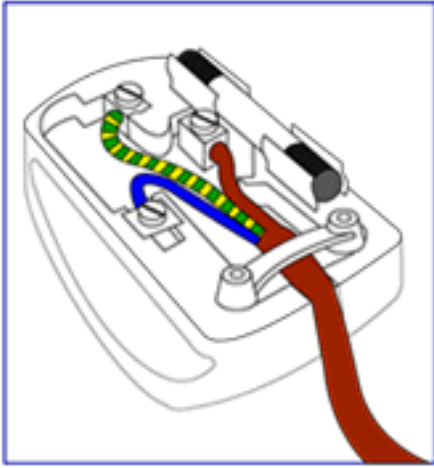

FÄV@ÄÖÜÒÒPÄÖPÖÄÏÖŠŠUY Ä ä^Ä ~ •ÖÄ^Ä
&|}}^&c^äÄ Ä@Äc^| ä äÄ Ä@Ä|^*Ä @ÖÖÄ Ä
{ ä^äÄ äÖÄ@Äc^|ÄÖÄÄ|Ä^ Ä@ÄÖäc^Ä^ { ä|Ä
⊥ Ä|Ä&|| ~|^äÖÜÒÒPÄ|ÄÖÜÒÒPÄÖPÖÄ
ÏÖŠŠUY Ä

GÄV@ÄÖŠWÖÄ ä^Ä ~ •ÖÄ^Ä&|}}^&c^äÄ Ä@Ä
c^| ä äÄ @ÖÖÄ Ä ä^äÄ äÖÄ@Äc^|ÄPÄÄ|Ä
&|| ~|^äÖÖÖÄ

HÄV@ÄÖÜUY PÄ ä^Ä ~ •ÖÄ^Ä&|}}^&c^äÄ Ä@Ä
c^| ä äÄ @ÖÖÄ ä^äÄ äÖÄ@Äc^|ÄSÄÄ|Ä
&|| ~|^äÜÖÖÄ

Ó^{|^Ä^|ää *Ä@Ä|^*Ä&ç^|Ä ä^Ä&|äÄ Ä
c^Ä@Ä&|äÄ|ä Ä Ää]^äÄç^|Ä@Ä@äc^Ä Ä
c@ÄäÄÄ[Ää]|^Äç^|Ä@Ä@^Ä ä^Ä

ÜÖWÜPÁUÁUÚÄÖÄPÖÄÜÖÖ

.

Á ÁÁ Á ÁÁ Á ÁÁ
 Á ÁÁ Á Á ÁÁ ÁÁ Á Á
 Á Á

##' ,

E<Fł #' †#\$' ž &' G> † ž "ž ž † EHF

\$%' ,

E<Fł #' †\$' " ž &' G> † ž "ž ž † EHF

\$%' ,

&' ž † "ž ž † #' †\$' " ž †

† ! : 3Dž

(9%4##/

fi

Á Á Á

fi

\$j #' /

fi % / fi

%'

%'

!

ž

+h& j \$!# j *!\$! \$%+ j ' & j \$" *

,

3ž

ž

4ž

!

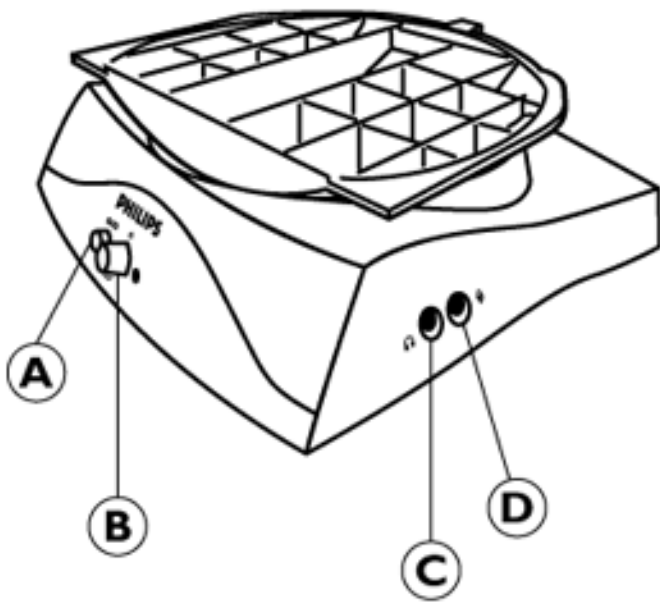

ž

ž

5ž

ž

ž

6ž

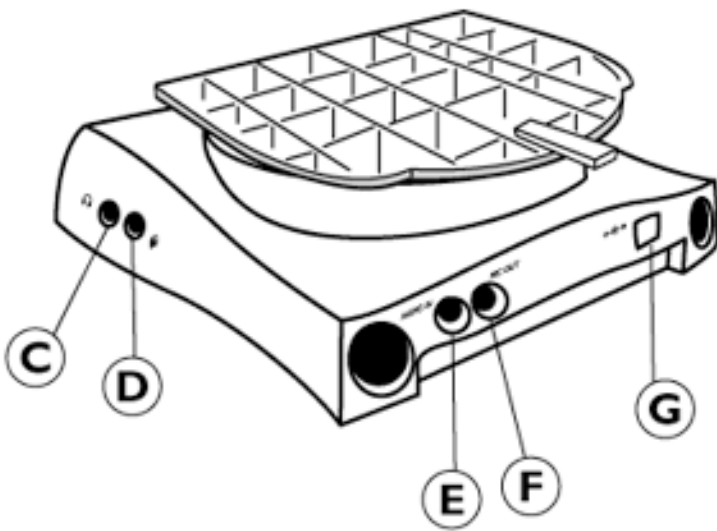

ž

7ž

ł

ž

8ž

? ;5/

fi

ž

ž



#ž

-
-

†

ž

†

ž



\$ž

-
-

†

ž

/

fž

†

Á ÁÁÁ Á Á Á

OEÄ
ÓEÄ

Á

- 1
- 2
- 3
- 4

Á

Á Á Á

.Á

- 5
- 6
- 7
- 8

Á Á È

Á Á

7

1 / † ' " fž

A. For T-connector

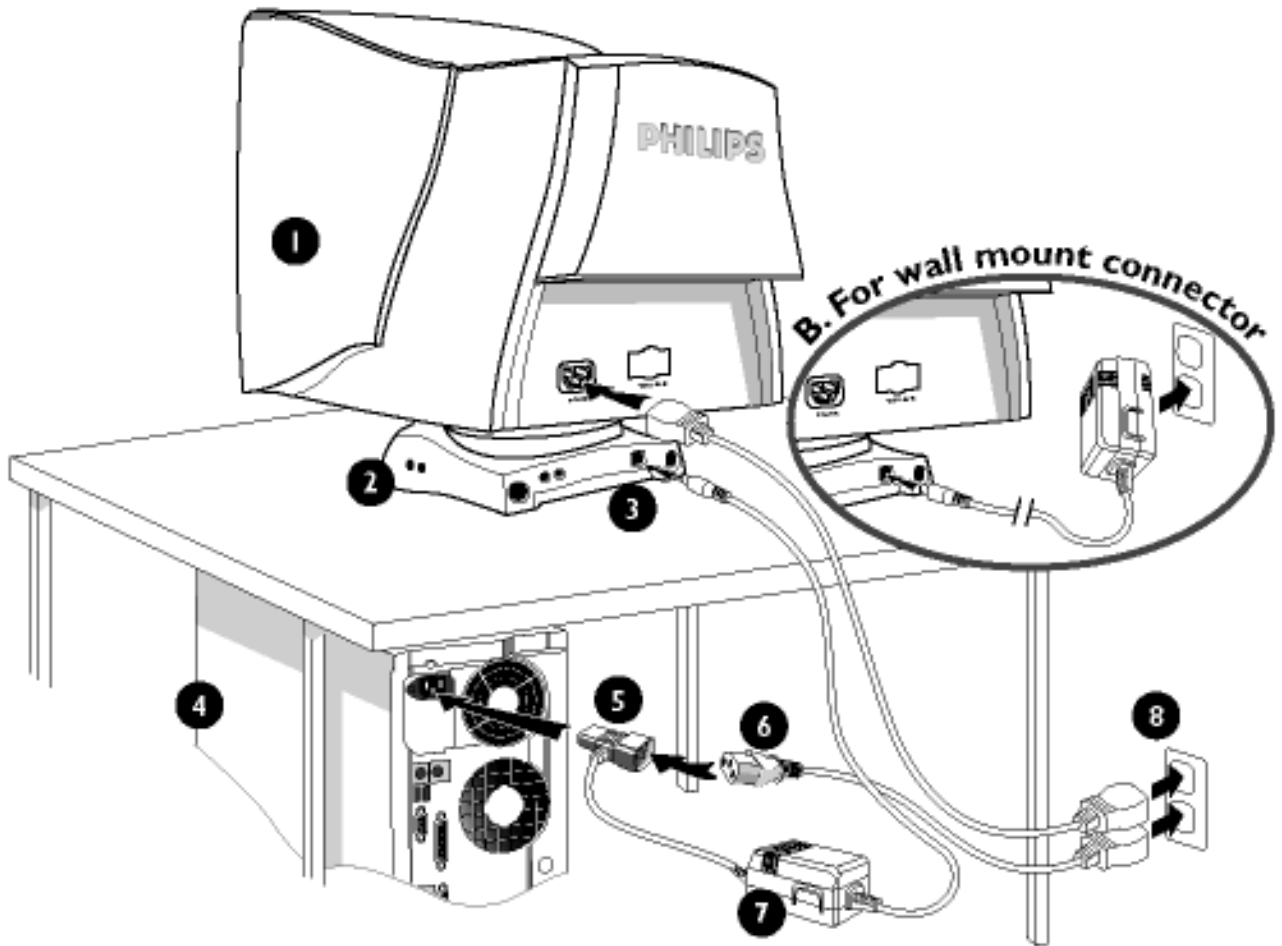

AE6

/AE6fi AE6

AE6 / fi / fi

? S[5a` fca`e

† ž ž ž' " ž † † ž



ž

4D;9: F@7EE/

fř



†

ž

†

†



†

4D;9: F@7EE/

fi

†

ž

†

†

ž

Ž

ž

Ž#" " ž

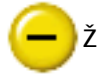

5A@FD3EF/

fi

CONTRAST

▲
●

50

▼



†

ž



†

†

5A@FD3EF/

†

fi

†

ž

." " " " " " " " ž " " " " . " " ž " " " " " " " " " " " " " " " "



? 3;@5A@FDA>Ež

>3@9G397/

fi

ž



ž

>3@9G397ž

MAIN CONTROLS



LANGUAGE

- ZOOM
- ADJUST HORIZONTAL
- ADJUST VERTICAL
- ADJUST SHAPE
- ADJUST COLOR
- RESET TO FACTORY SETTINGS
- EXTRA CONTROLS
- CLOSE MAIN CONTROLS

MOVE SELECTION THEN



↑

ž

LANGUAGE

- 中语
- ENGLISH**
- ESPAÑOL
- FRANÇAIS
- DEUTSCH
- ITALIANO
- PORTUGUÊS
- 한국어

MOVE SELECTION THEN BACK TO MAIN CONTROLS



? 3;@ 5A @FDA >Ež

5>AE7? 3;@ 5A @FDA >E/

fi

žž

LAA?

ž

ž



ž

? 3;@5A@FDA>Ež



†

LAA? ž



ž

LAA? ž

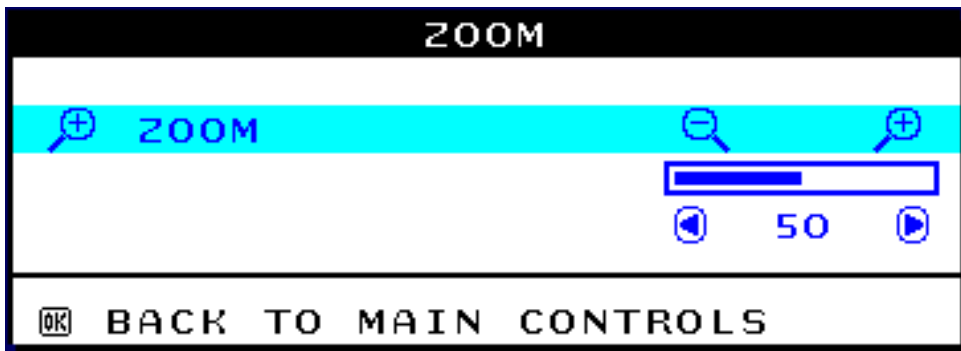

†

LAA? ž



? 3;@5A@FDA>Ež

5>AE7? 3;@5A@FDA>E

ž

36<GEF BAE;F;A@/ fi 36<GEF : AD;LA@F3> ž ž †

fi 36<GEF : AD;LA@F3> ž 36<GEF E;L7/ †

ž ž

† ž ? 3;@5A@FDA>Ež

† ž 36<GEF : AD;LA@F3> ž



ž ž 36<GEF : AD;LA@F3>ž 36<GEF BAE;F;A@



ADJUST HORIZONTAL

POSITION

50

SIZE

50

BACK TO MAIN CONTROLS



ž

†

? 3;@5A@FDA>E



†



36<GEF E;Lž

ADJUST HORIZONTAL

POSITION

50

SIZE

50

BACK TO MAIN CONTROLS



36<GEF BAE;F;A@

36<GEF H7DF;53>

ž

†

ž †

36<GEF E;L7

36<GEF H7DF;53>

†

ž



ž

? 3;@5A@FDA>Ež



†

36<GEF H7DF;53>ž

MAIN CONTROLS

- LANGUAGE
- ZOOM
- ADJUST HORIZONTAL
- ADJUST VERTICAL
- ADJUST SHAPE
- ADJUST COLOR
- RESET TO FACTORY SETTINGS
- EXTRA CONTROLS
- CLOSE MAIN CONTROLS

MOVE SELECTION THEN



ž

36<GEF H7DF;53>ž

36<GEF BAE;F;A@

ž

ADJUST VERTICAL

POSITION

50

SIZE

50

BACK TO MAIN CONTROLS



ž

? 3;@ 5A@FDA >E



36<GEF E;L7ž



ADJUST VERTICAL

POSITION

50

SIZE

50

BACK TO MAIN CONTROLS



5A@FDA >Ež

5>AE7? 3;@ 5A@FDA >E

†



? 3;@

ž

36<GEF E;67 5GDH7/

fi

36<GEF E: 3B7

S

B;@5GE: ;A@/
fž

fi 43>3@576/

ž

†

ž



ž

? 3;@ 5A@FDA >Ež



†

36<GEF E: 3B7ž

MAIN CONTROLS

- LANGUAGE
 - ZOOM
 - ADJUST HORIZONTAL
 - ADJUST VERTICAL
 - ADJUST SHAPE**
 - ADJUST COLOR
 - RESET TO FACTORY SETTINGS
 - EXTRA CONTROLS
 - CLOSE MAIN CONTROLS
- MOVE SELECTION THEN



ž

36<GEF E: 3B7ž

36<GEF E;675GDH7/

fi

ž

ADJUST SHAPE

- ADJUST SIDE CURVE**
 - ADJUST SIDE ANGLES
 - ROTATE IMAGE
 - BACK TO MAIN CONTROLS
- MOVE SELECTION THEN



ž

E;675GDH7/

fž

B;@5GE: ;A@

/

fi

ž

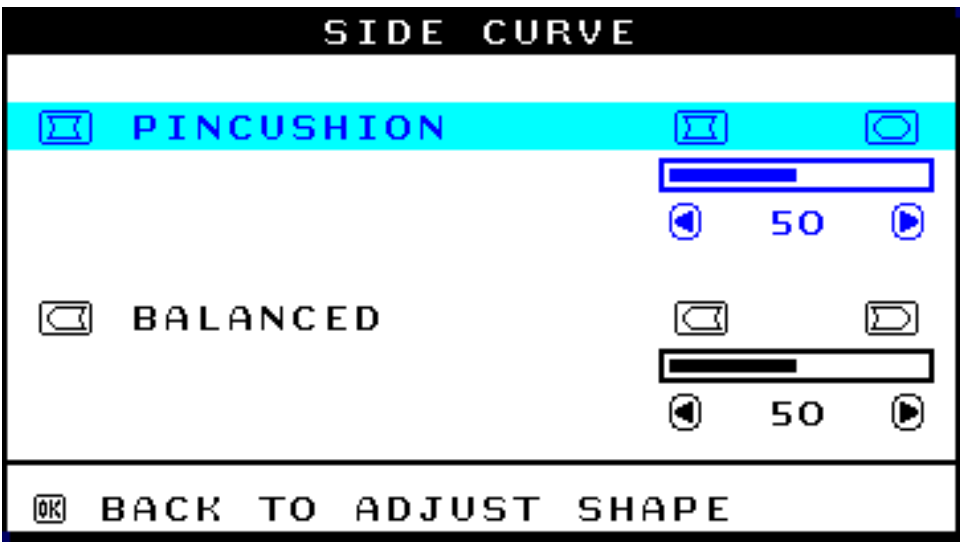

43>3@576/

36<GEF E: 3B7ž



†



†

fi

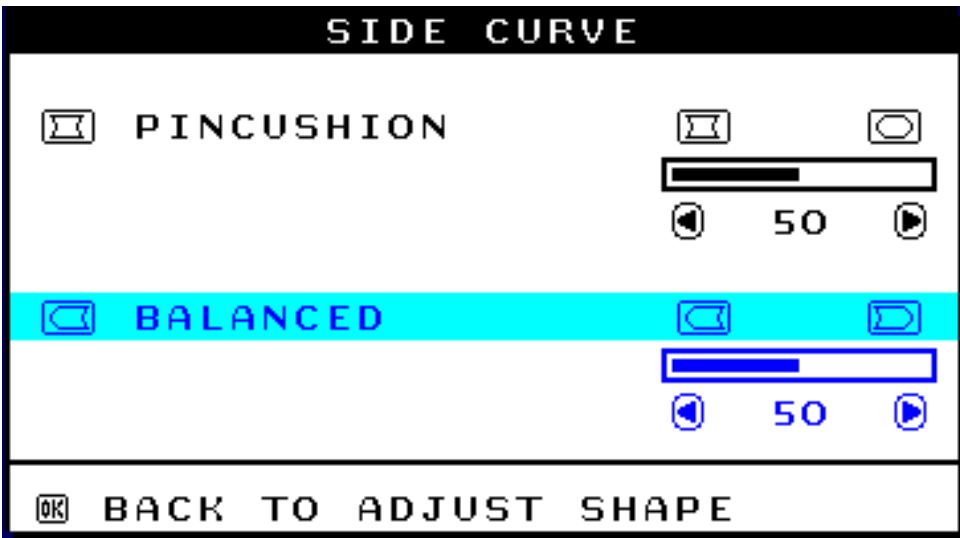

36<GEF E: 3B7/

fiž

435=FA ? 3;@

I ;@6AI E/

fi

ž



? 3;@5A@FDA>E



†

36<GEF E;67 3@9>7E/

fiž

36<GEF E;67 3@9>7E/

fi

36<GEF

E: 3B7/

fi

ž

S

FD3B7LA;6/

fi

B3D3>>7>A 9D3? /

fz

,

ž

†



ž

? 3;@5A@FDA>Ež



†

36<GEF E: 3B7/

fz

MAIN CONTROLS

- LANGUAGE
- ZOOM
- ADJUST HORIZONTAL
- ADJUST VERTICAL
- ADJUST SHAPE
- ADJUST COLOR
- RESET TO FACTORY SETTINGS
- EXTRA CONTROLS
- CLOSE MAIN CONTROLS
- MOVE SELECTION THEN



ž

36<GEF E: 3B7ž

36<GEF E;67 5GDH7

ž

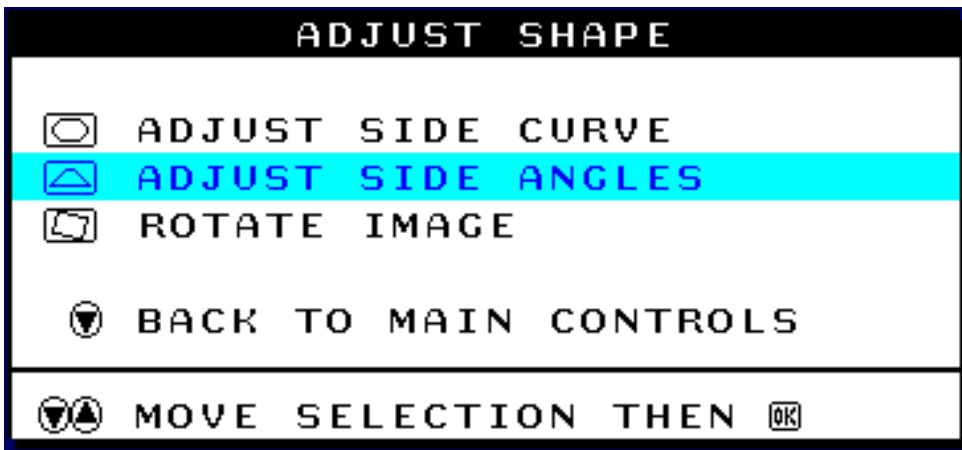

36<GEF E;67 3@9>7Ež



E;67 3@9>7Ež

FD3B7LA;6

ž

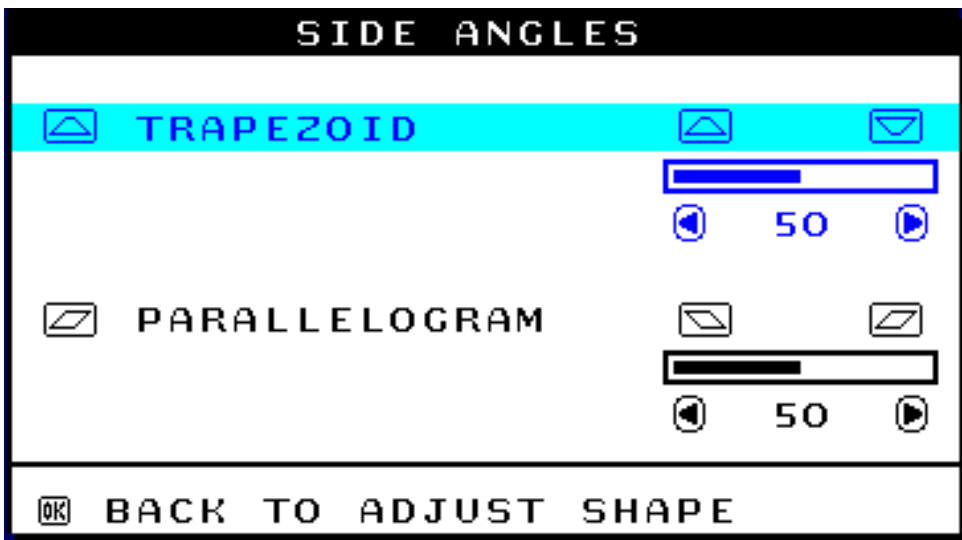

B3D3>>7>A 9D3?

/

fi



36<GEF E: 3B7ž

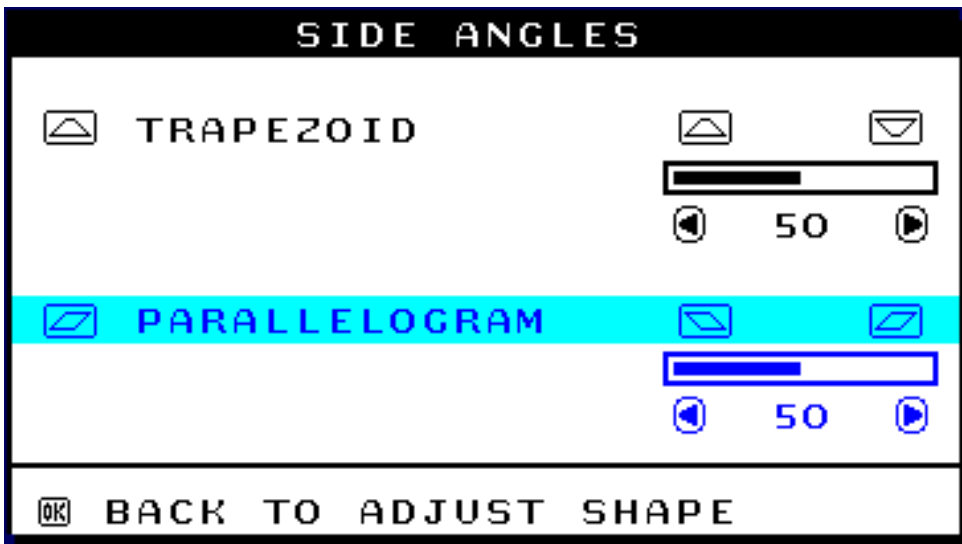

36<GEF

E: 3B7ž 435= FA ? 3;@I ;@6AI E ž



? 3;@ 5A @FDA >E



DAF3F7;? 397/

fž

/

fi

DAF3F7;? 397

36<GEF E: 3B7

ž

, B;@5GE: ;A@

/

fi 43>3@576 B;@5GE: ;A@/

fž

ž



ž

? 3;@ 5A @FDA >Ež



†

36<GEF E: 3B7/

fž

MAIN CONTROLS

- LANGUAGE
- ZOOM
- ADJUST HORIZONTAL
- ADJUST VERTICAL
- ADJUST SHAPE
- ADJUST COLOR
- RESET TO FACTORY SETTINGS
- EXTRA CONTROLS
- CLOSE MAIN CONTROLS

MOVE SELECTION THEN



36<GEF E: 3B7/

fz

36<GEF E;67

5GDH7/

fi

ž



†

DAF3F7;? 397/

fz

ADJUST SHAPE

- ADJUST SIDE CURVE
- ADJUST SIDE ANGLES
- ROTATE IMAGE
- BACK TO MAIN CONTROLS

MOVE SELECTION THEN



DAF3F7;? 397ž

DAF3F7

ž

ROTATE IMAGE

ROTATE

50

BACK TO ADJUST SHAPE



36<GEF E: 3B7/

fz 435= FA ? 3;@ 5A @FDA >E

ž



? 3;@ 5A @FDA >Ež



/97@7D3>GE7fi

ž

ž

/;? 397? 3@397? 7@Ffi

ž † /6H6fi †

†

ž

6H6†

†

ž

/B: AFA D7FAG5: fi †

†

†

ž

ž

ž

/GE7DBD7E7Ffi

ž



ž

? 3;@ 5A @FDA >Ež



†

36<GEF 5A >AD/

fz

MAIN CONTROLS

- LANGUAGE
- ZOOM
- ADJUST HORIZONTAL
- ADJUST VERTICAL
- ADJUST SHAPE
- ADJUST COLOR
- RESET TO FACTORY SETTINGS
- EXTRA CONTROLS
- CLOSE MAIN CONTROLS

MOVE SELECTION THEN



36<GEF 5A>AD/

fz

ADJUST COLOR

- 9300K FOR GENERAL USE
- 6500K FOR IMAGE MANAGEMENT
- 5500K FOR PHOTO RETOUCH
- sRGB
- USER PRESET
- RED 50
- GREEN 50
- BLUE 50

MOVE SELECTION THEN

BACK TO MAIN CONTROLS OR

ADJUST USER PRESET THEN



+%" "=

97@7D3>GE7

/

fi (' "" =
fi ' "" =

;/ 397? 3@397? 7@F/

B: AFA D7FAG5: /

fi GE7DBD7E7F

/

fz

†

97@7D3>GE7;/ 397? 3@397? 7@F

B: AFA D7FAG5: †



? 3;@5A@FDA>Ež

5>AE7? 3;@

5A@FDA>E

ž

ADJUST COLOR

- 9300K FOR GENERAL USE
- 6500K FOR IMAGE MANAGEMENT
- 5500K FOR PHOTO RETOUCH
- sRGB

USER PRESET

<input type="radio"/> RED	<div style="border: 2px solid red; width: 100px; height: 10px; margin-bottom: 2px;"></div>	50
<input type="radio"/> GREEN	<div style="border: 2px solid green; width: 100px; height: 10px; margin-bottom: 2px;"></div>	50
<input type="radio"/> BLUE	<div style="border: 2px solid blue; width: 100px; height: 10px; margin-bottom: 2px;"></div>	50

- MOVE SELECTION THEN
- BACK TO MAIN CONTROLS OR
- ADJUST USER PRESET THEN

GE7DBD7E7Fi



D76 /

fz



ž

/D76fi



9D77@

/

fz



ž

/9D77@fi



4>G7

/

fz



ž



? 3;@5A@FDA>Ež

5>AE7? 3;@5A@FDA>E

ž

D7E7F FA 835FADK E7FF;@9E

†

ž

ž



ž

? 3;@5A@FDA>Ež



†

D7E7F FA 835FADK E7FF;@9Ež

MAIN CONTROLS

- LANGUAGE
- ZOOM
- ADJUST HORIZONTAL
- ADJUST VERTICAL
- ADJUST SHAPE
- ADJUST COLOR
- RESET TO FACTORY SETTINGS**
- EXTRA CONTROLS
- CLOSE MAIN CONTROLS
- MOVE SELECTION THEN



ž

D7E7F FA 835FADK E7FF;@9Ež



K7E @Až

@A

ž
ž

K7E

†

ž

RESET TO FACTORY SETTINGS

- NO
- YES

MOVE SELECTION THEN
 BACK TO MAIN CONTROLS



? 3;@5A@FDA>Ež

5>AE7? 3;@5A@FDA>E

ž

6793GEE/ 7JFD3 5A@FDA>E fž ž



ž

? 3;@ 5A@FDA>Ež



†

7JFD3 5A@FDA>Ež



HÁ Á / [OK] ĚÁ Á ÁÖÝVÜÖZÁÓUÞVÜUŠÛĚÁ Á UÖJÒÇ DÁ Á È

I DÁ Á / [+] ĚÁ Á Á ÁÖÖŒWÜÒÇ ÒÈ

EXTRA CONTROLS

-  ADJUST MOIRÉ
-  **DEGAUSS**
-  LIGHTFRAME ◀ OFF ON ▶ 
-  BACK TO MAIN CONTROLS

◂ ◃ MOVE SELECTION THEN 

SERIAL NUMBER TY 123456
RESOLUTION 1024/768, 1280/1024
FREQUENCY 69K/85HZ, 64K/60HZ

í DÁ Á Á Á Á /  ĚÁ Á Á ĚÁ Á Á
Á Á Á Á ŐŰǝVÛUŠÛĚ ĀŐŠÛÙÒÁŦ ŐŰǝVÛUŠÛÁ Á Ě

/

fi

7JFD3 5A@FDA >E

36 <GEF ? A;DŽ

ž

ž

†

†

ž

ž

ž



ž

? 3;@ 5A@FDA >Ež

†

7JFD3 5A@FDA >E

/

fž

MAIN CONTROLS

- LANGUAGE
- ZOOM
- ADJUST HORIZONTAL
- ADJUST VERTICAL
- ADJUST SHAPE
- ADJUST COLOR
- RESET TO FACTORY SETTINGS
- EXTRA CONTROLS

CLOSE MAIN CONTROLS

MOVE SELECTION THEN

HDÁ Á ĚÁ Á ÁÖYVÜÖZÓUPVÜUSÙÀÇ Á Á Á È

EXTRA CONTROLS

- ADJUST MOIRÉ
- DEGAUSS
- LIGHTFRAME OFF ON
- BACK TO MAIN CONTROLS

MOVE SELECTION THEN

SERIAL NUMBER TY 123456
 RESOLUTION 1024/768, 1280/1024
 FREQUENCY 69K/85HZ, 64K/60HZ

ž 36<GEF ? A;D7/ fž : AD;LA@F3>/
 fi ž

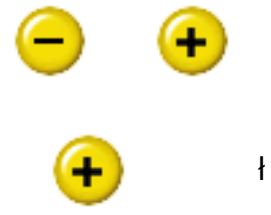
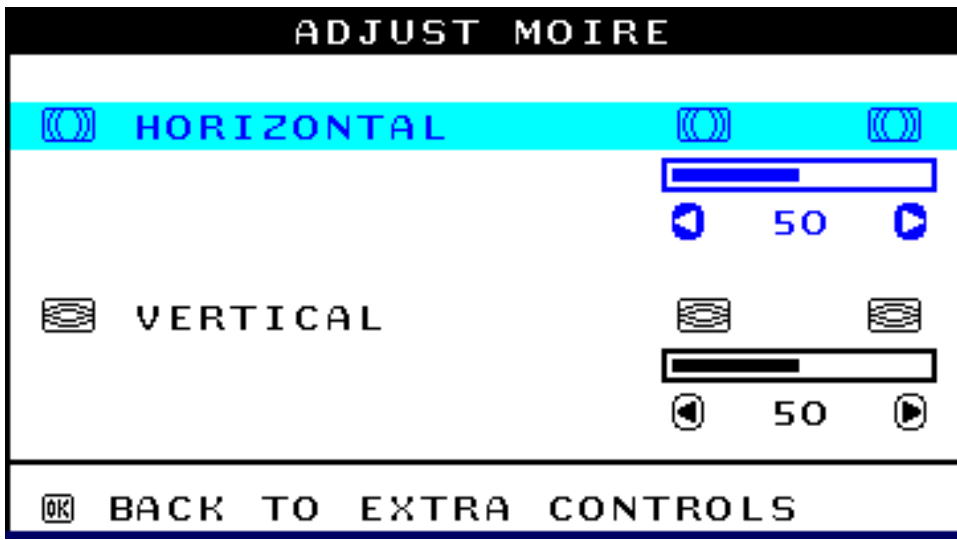

H7DF;53>/

fz

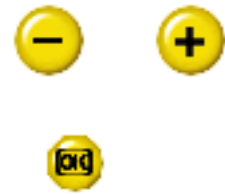
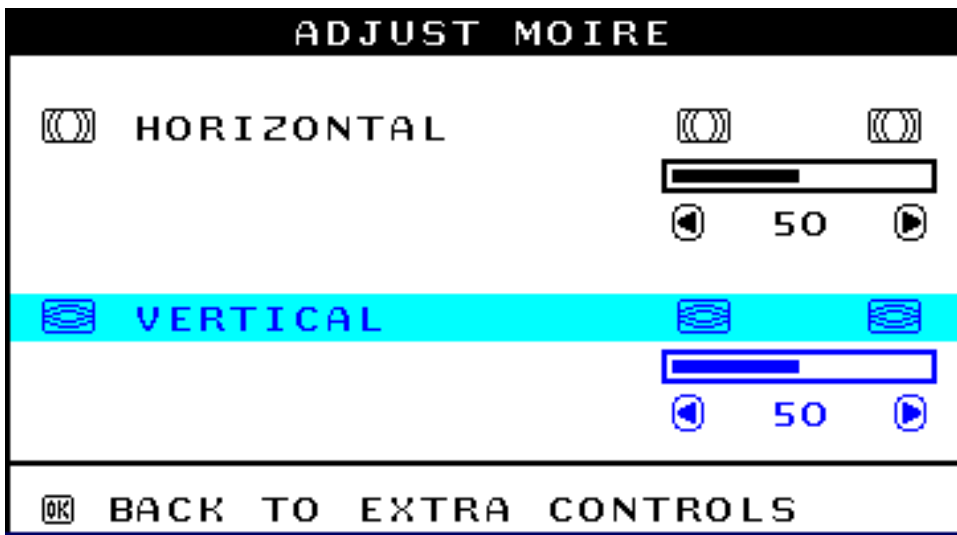

7J FD3 5A@FDA>Ež

435= FA ? 3;@5A@FDA>E

ž

@ \ h fUa Yfl

Ł

ÒÝVÜÇŹŌUPVÜUŠÀ
ÒÝVÜÇŹŌUPVÜUŠ

Á
Á

ÄÄ Á Á Ę
ŠŌP VÜÇŹŌÁ

ŠŌP VÜÇŹŌÄ
Á È

EXTRA CONTROLS

 ADJUST MOIRÉ

 DEGAUSS

 LIGHTFRAME  OFF ON 



 BACK TO MAIN CONTROLS

  MOVE SELECTION THEN 

SERIAL NUMBER TY 123456
RESOLUTION 1024/768, 1280/1024
FREQUENCY 69K/85HZ, 64K/60HZ









í DÁ Á  ĚÁ Á ŠŃP VŮČET ÒÈ

î DÁ Á  Á Á Á ÁŃŃSÁVUÁŤ ČĚPÁŮP VŮUŠŮĚÁ Á Á

 Á ÁÁ ÁŤ ČĚPÁŮP VŮUŠŮĚÁ Á Á  Á Á Á Á

? 3;@5A@FDA>E

MAIN CONTROLS

-  LANGUAGE
-  ZOOM
-  ADJUST HORIZONTAL
-  ADJUST VERTICAL
-  ADJUST SHAPE
-  ADJUST COLOR
-  RESET TO FACTORY SETTINGS
-  EXTRA CONTROLS

 CLOSE MAIN CONTROLS

 MOVE SELECTION THEN 

Á Á Á Á Á K

È ~~K@j kD~~ ~~È @j •B~~ { D ~]]] ic

Á ËÄ Á Á Á Á Á ËÄ Á Á Á ÁÁ
 Á Á Á ËÄ Á ÁÁ Á Á
 ÁU@q·ËÜ@q·ÄÖ}·~{^!ÁQ+{{æq}Ö^}c!·Á Á Á Á Á ÁÁ ÁÁ K

@q kD . , È @q · È/ {

'D\]]dg'fl # Ł

Á Á Á Á Á Á Ú@q•



Á Á Ú@q•Á ÁÁ ÁÁ ÁÁ ÁÁ
Á Á Ę Ę Ę Ę Ę Ę Ę Ę Ę Ę
ÁÁ Á Á Á Ę Ę Ę Ę Ę Ę Ę Ę Ę Ę
Ú@q•Ę Ę Á Á Á Á Á Á Á Á Á Á
Ú@q•Á Á Á Á Á Á Á Á Á Á Á Á
Á ÁÁ Á Á Á Á Á Á Á Á Á Á Á Á
Á Ę Ę Ę Ę Ę Ę Ę Ę Ę Ę Ę Ę Ę
ÁÁ Á Á Á Á Á Á Á Á Á Á Á Á
Á Á Á Á Á Á Ę Ę Ę Ę Ę Ę Ę
Á Á Á Á Á Ę Ę Ę Ę Ę Ę Ę Ę
Á Á Á Á Á Á Á Á Á Á Á Á Á Á

'fi # Ł

'K UfUbmF Y[]glfUhc b'7 UfX"

#

E Á Á Á Á Á Á Á Á Á Á Á Á Á Á Á Á
Á Á Á Á Á Á Á Á Á Á Á Á Á Á Á Á Á
Á Á Á Á Á Á Á Á Á Á Á Á Á Á Á Á Á

Á Á Á Ñ

Á Á Á Á Á Á Á Á Á Á Á Á Á Á Á Á
Á Á Á Á Á Á Á Á Á Á Á Á Á Á Á Á Á
È Á Á Á Á Á Á Á Á Á Á Á Á Á Á Á Á

Á Á

GFI€€Á Á Á ÁÁÁF€€Á ÁFI€€Á Á Á Ç Á Á DÁ Á Á Á

Á Á Á Á Á Á Á Á Á Á Á Á Á Á Á Á

È K@q H@, È @q • Bq {

7 c b g i a Y f ` b Z c f a U h j c b ` 7 Y b h Y f g

O E q | ^ • • A O I * ^ } q | a a A O E • d a q a A O a q * | a a ^ • @ A O ^ | a e • A O I a e q A O ~ | * a e a A O a q a a a A O @ ^ A A
 O @ a A O | | { a a A O ! | a a a A O : ^ & @ U ^ } ~ a | a A O ~ a a A O d } a A P [} * A S [} * A P ~ } * a ^ A A
 Q a a e A Q a [] ^ • a A S [| ^ a A S a q a A S a @ a q a A T a e e • a A T ^ q a | A T [| | & | A P ^ , A ^ a q a a A
 • A a a a a a A A a e e ~ a e A A U ^ | ~ A A U @ q a] q ^ • A A U | a q a A A U ~ • a A A U [{ a q a A A U ^ | a a e B T [] e } ^ * | | A
 • A U a * a q [| ^ A A U | | q a a a A U | | q ^ } a A A U | ~ c @ A E : a a A A a q a q a A A @ a a q a a A A ~ | \ ^ A A M ~ * ~ a e A A
 W | a a ^ A A X ^ } ^ : ~ ^ | a e

Ö æ e ! } Á ò ! [] ^

Ó ò Š Ö Ü W ù

V ^ & @ a a A O ^ } d ^ A - A R X A O C A
 T E O [* a a q [q & @ d E F I í
 Ó Y A Z G C E I E A T q • \
 V ^ | K E H í Á F í Á G F í Á H Á î

Ó V Š Ő Ö Ü Q E

Š Ö P Á U ^ | q a ^
 F I E E T q a A O a q a q • \ a A U d E
 U ~ a A & ^ } e | A ! a q • | | *
 F I | E A U | a a A O ~ | * a e a A
 e | K E H í J A G Á î E A G H í E A
 . . . E a E ^ | q a ^ E a *

Ô Z Ò Ô P Ä Ü Ò Ú W Ó Š Ö

Y] ^ & d ~ {
 Š ž } | Á J F B
 Ô Z A F í E A E A U ! a a a
 V ^ | K E E A F E E A J I
 Ò (a a q { O e } ^ & d ~ { E &
 . . . E e] ^ & d ~ { E &

Ô Ü U Ö E / Q E

Ü ^ } [] | | { A Š E E E È
 T | a • \ a A E A U d { ^ &
 P Ü A F I H E A U a q [a [|
 E H í Á F Á H Á E J I |

WSÜÖÐÒ

Ô[{ ^|ÁÁÁÁ
 Û@ç&@} \ [Á d ^^ dÁHG
 WÖZÄÄ J € HEÄÖ) ^] | [] ^d [ç \
 V^|KÉHÌ €ÁÎ GHG€€ Í
 د د د È•] È& { ^|È& {

Šæą ÁŃ ^|æ

œVŠŠÒÙ

Ú@ą • ÁŃ ç|ą æP ÈÈSæą ā āæŃÈÈÈŠ˘ • ç! • Á
 Z^^|ą āæĀJĒĒÀ [çÁÍ GHĒĒÍ F
 Y ā|^{ • çāĒŌ˘ |æ&ą
 Ú@ } ^KĒJĒĪ Î FGĪ JJ
 ŌæĀKĒJĒĪ Î FGĪ Ī G

œÛŌÒP VŌœ

X^āæĀĪ JGŌą āæĀŌ^ā^!ą
 ŌŪKFI HEÄŌ˘ ^} [• ÁŌĀ^•
 Ú@ } ^ŌæKĒFFĒĪ Ī Ī ĀçĪ Ī

ÓŪœÛŠ

Ú@ą • ÁŃ ç|ą æ [] āĀŌāĒŌ|^dŠçāæ
 Ū˘ æĀ^!à [ÁŃą [ĒFI €ĒŪą ÁŪæ || ĒŪÁŌŌŪĒĪ Ī FJĒ€G
 Ú@ } ^KĒFÁçGFÁçGHÁ Ūè [ÁŪæ || ÁBÁĪ €ĒĒ €ĒĒçGHĒŪ ç@!Ū^* ā } • Á ŃŌ˘ çŪè [ÁŪæ || ÁŌæ È

ÔPŠÒ

Ú@ą • ÁŌ ç|ą } æŪÈÈÈ
 Ōç^ } āæĀŪą çĀT æāĒĒĪ Ī €
 ŪĒĒÀ [çÁĪ Ī Ī Ūą çā [ÁŃ^ÁŌ ç|ą
 Ú@ } ^KĒçĒĪ HEÁççç
 ŌæĀKĒçĒĪ Ī Ī ÁĪ HE

XÒP ÒZWÒŠOE

Qǎ̃ • d ãe Á^ ^ : [|æ æ ÁU @ǎ̃ • ÁÙÈÈ
 Qǎ̃ ææ[ÁU] • æÁFFÍ Ì
 Ôæææe ÁFÈÈÈÈ
 Ú@ } ^ ÁÙÈÈÈÈ Ì Ì Ì Ì
 Øæ ÁÙÈÈÈÈ Ì Ì ÈÈ

Ôæ ææ

Ôœ œœ

Ú@ǎ̃ • ÁU^ &d [] æ ÁŠcǎÈ
 GÈ ÁPǎ{ [~ } ÁU [æÁ æ \ æ ÁU } æǎ È
 ŠÌ ÔÁUÈ
 Ú@ } ^ ÁÙÈÈÈÈ Ì Ì ÈÈ Ì Ì
 Øæ ÁÙÈÈÈÈ Ì Ì ÈÈ Ì Ì

Úæææ

œMÙVÜœŠOE

Ú@ǎ̃ • ÁU [] • { ^ ÁU^ &d [] æ
 Ô~ • d { ^ ÁUæ^ ÁU^ } d^È
 Š^ç^ ÁFÈÈ Ì ÁU] ā * ÁUā
 P [| c@ÁU^ á^ ÁÙÈÈ ÁFFH
 Ú@ } ^ ÁÙÈÈÈÈ Ì Ì ÈÈ Ì Ì
 Øæ ÁÙÈÈÈÈ Ì Ì ÈÈ Ì Ì

ÞÒY ÁZÒœŠœÞÖ

Ú@ǎ̃ • ÁU^, ÁZ^ææ áŠcǎÈ
 Ô [] • { ^ ÁU^] ÁU^ •
 GÁ æ^ } ^ ÁU [æ^ ÁU^ dœð^ c
 ÚÈÈÈ [çÁÈÈÈÈ F
 ÈÈ & |æ æ
 Ú@ } ^ ÁÙÈÈÈÈ Ì Ì ÈÈ Ì Ì ÈÈ ÈÈ Ì Ì
 Øæ ÁÙÈÈÈÈ Ì Ì ÈÈ Ì Ì

œ æ

ÓÖÕŠÖÙP

Ú@ã • Á^|çã^Á^} d^
 F€ÁŠæ áP æi~ |Á|æ
 Ö^} ^ ÁŠæ |æ} Áæ æÁÖE
 Ö@æ æFGÍ
 Ú@} ^ÁKÉGEÏ FGJ€J
 ÖæÁKÉGEÏ FHEÍ G

ÔPÖCE

ÛPÖPÖPÖ
 Ü{ Á€€Í ÉP[] * ^~ } ÁÖ` äãä * ÉP[ÉÁ €FÁ ~ } ä * Á[æãÉ
 G€€€Í HÁÜ@æ * @æ
 ÚÈJÁÖ@æ
 Ú@} ^ÁKÉ€€Í Á €€Á€€Í
 ÖæKGFÉ GÍ F€€Í Ì

PUPÖŠUPÖ

Ú@ã • Á^&d[] æ• ÁP[] * ÁS[] * Šã æã
 Ô[] • ~ { ^|Á^|çã^
 W, áÖÉFÉÖÉÜæ \ ÁÜ` } ÁÖ` äãä *
 F€HÉ€Í Á [ÁÁP[]] ÁÜ[æã
 S, æÁÖ@} * ÉP ÈÉ
 P[] * ÁS[] *
 Ú@} ^ÁKÉÍ GÁGÍ FJÉÍ ÎH
 ÖæKÉÍ GÁGÍ FÁÏÏ

ÖÖÖE

Ú@} ^ÁKÉGEÏ FGÁ€Í Ì Á çÁGÍ ÎÍ
 ÖæKÉGEÏ FGÁÍ ÎÏ

ÓUT ÓÖÝ
 Ú@ã • ÁQãæ
 Ô~ • ç { ^|Á^|çã^ } ÁÖ^} d^
 Óæ äà[çÁP[] ~ • ^
 GÍ | ÉÖÁÖ: ÉÖZÁ • æ çÁÜ[æãÉY [|ã
 Ó[{ àæ Á €€Á€GÍ

ÔÖŠÔWVÖE
 Ô~ • ç { ^|Á^|çã^ } ÁÖ^} d^
 Ì Á • çÁ^ ÁÖ@æ á|æÁ æã @æÁÜ[æã
 Ôæ& çãÁ €€Á€GÉ

T ÖÖÜÖE

Ô•đ { ^|ÁÜ^|ää } ÁÔ^} d^
HÉP ääá[, •ÁÜ| ää
T ää|æ Ä €€€€

Þ ÒÝ ÁÖ ÕŠPQ

Ô•đ { ^|ÁÜ^|ää } ÁÔ^} d^
î ì ÊÛ @, ää Á ä*
Þ^, ÁÖ^ @ä F€€€FÍ

Ö ÖU Þ Ò Ù Õ

Ú @ä • ÁÖ | [^] Á ÁÔ [{] ä ä • Á Á Q ä [] ^ • äe
Ô [] • { ^ | Á Ö [] { ää } Á Ô ^ } d ^
R I Ö } & ä Ü ä ä ä S ä Ü J È €€
F G Í F € Á R ä ä ä æ
Ú @ } ^ Á Ö G F D È J I € € Í Ö c ä G F € €
Ö ä Á Ö G F D È J I Í Í F F Á Ä J I Í Í H U

S U Ü Õ

Ú @ä • Á S | ! ^ ä Š ä È
Ú @ä • Á P [^ • ^
Ô È Ü È Ä [c Á Í ì €
G Í È È J J È Ä [] È Ö [] * È
Ý [] * • ä È Š È Ü ^ [^ | Á F I € È G G
Ú @ } ^ Á È Ì È Á È Ä Î È Á V [| Á Ä ^ ^ D
Ö ä K È G D È J Á G Í

T O Š O Š Õ

Ö € Á Á T ä \ ^ ö Ü [| ^ ä } • Á Ü ä } Á Ö @ È
Ú @ä • Á Ö c @ | ä ^ ä Á Ü ^ | ç ä Á Ô ^ } c | È
Š | Ä È R ä ä ä Á G G È Ü ^ & ä } Á F O È
Ì Í F € € Á Ü ^ ä ä * Á R ä ä È
Ù ^ | ä * [! Á Ö ä ^ | Á Ö @ ä È
T ä ä • äe
Ú @ } ^ Á Ö È È J Í | Á Í F J È Á J Í Í Á Í J Í
Ö ä K È È J Í | Á Í È
Ô • đ { ^ | Á Ö ä ^ | ä ^ Á F I € È È ì È È È €

VPOESÖ

Ú@ã • Á|^&d[] ã • Á@ããã àãããÉ
 Gí Èì cÁ[| ÈÁ@ãÁ { { ãÁ[, ^!
 Fí Ì Ì Á^, Á^&@ |ãÁ[ãã
 S@ ã} * Á@ã * \ ã ãã @ãP ãã \ @ ã *
 Óã * \ [\ Á-GEÁ@ããã à
 Ú@ } ^ Á@ Ì DGE Í GÁ Í G
 ^{ ãããÁ@ãã] @ã • È[{

CE'ãæ

T UÜUÔÔU

Ú@ã • Á|^&d[] ã ~ ^Á ã[&
 HE ÉÖÁ [@ã ^áÁ
 Ôã ããã ãã &ã
 Ú@ } ^ Á@ Ì ÈGJG
 Óã Á@ Ì ÈGJG

ÙUWPÁÖÜÖE

ÚP ÖÓÙÁÜCEÁUVÝDŠVÖ
 Ô • ç { ^! Á@ã ^ Á@ } ç^
 FJÍ Á ãã Á [ãã
 T ãã ãã ^ ÈR @ã } ^ • à ~ ! *
 ÚÈÈ [çÁ Ì È Ì
 Þ^ çã|^ÁGFFI
 Ú@ } ^ Á@ Ì Á@ Ì ÈGJG Ì FÁ FJ
 Óã Á@ Ì Á@ Ì ÈGJG Ì FÁ FGH

T ãã|^Á@æ c

ÖWÓÖ

Ú@ã • Á ãã|^Á@æ cÓÈÈ
 Ô [] • ~ { ^! Á@ Ì [{ ãã } Á@ } ç^
 ÚÈÈ [çÁ Ì Ì Ì
 ÖWÓÖ
 Ú@ } ^ Á@ Ì ÈGJG Ì ÈGJG Ì ÈGJG
 Óã Á@ Ì ÈGJG Ì ÈGJG

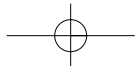

It Takes Only A Moment To PROTECT YOUR INVESTMENT.

Congratulations on investing in a Philips product. It's an important and intelligent decision that's sure to reward you for many years to come. To ensure you'll get all of the privileges and protection that come with your purchase, please complete your Warranty Registration Card within the next ten days.

SIMPLY MAIL THE CARD BELOW TO RECEIVE ALL OF THESE BENEFITS TO WHICH YOU'RE ENTITLED.

WARRANTY VERIFICATION

Your prompt registration verifies your right to protection under the terms and conditions of your warranty.

OWNER CONFIRMATION

Your completed Warranty Registration Card serves as confirmation of ownership in the event of product loss or theft.

MODEL REGISTRATION

Returning the attached card right away guarantees you'll receive all information and special offers for which your purchase makes you eligible. So please act today!

www.philipsusa.com

DETACH AND MAIL PORTION BELOW.

WARRANTY REGISTRATION CARD

MODEL NUMBER	SERIAL NUMBER
--------------	---------------

Registering your product is an essential step to ensure that you receive all of the benefits you are entitled to as a Philips customer. So complete the information below in ink, and drop this card in the nearest mailbox.

IMPORTANT - RETURN WITHIN TEN DAYS

Date of Purchase

Month	Day	Year
-------	-----	------

Your Name

First	Initial	Last
-------	---------	------

Address

Street	Apt. #
--------	--------

City	State	ZIP Code
------	-------	----------

Retail Price Paid \$.00

(Excluding sales tax, maintenance agreement, delivery, installation, and trade-in allowance.)

Your Phone Number (optional)

Area Code	Phone Number
-----------	--------------

E-mail Address (optional)



Mail This Card Today To Get The Most From Your Purchase!

No, I do not want to receive personalized offers about Philips products or other information from Philips in the future.

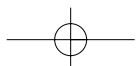

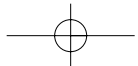

PO BOX 1533
DEPOSIT NY 13754-1533

PHILIPS

**TIME-DATED
MATERIAL
Please Open
Promptly!**

PLEASE
APPLY FIRST
CLASS
STAMP



IMPORTANT

PHILIPS
Warranty
Registration Card

**RETURN THE ATTACHED CARD WITHIN
TEN DAYS TO ENSURE YOUR:**

- ✓ Warranty Verification
- ✓ Owner Confirmation
- ✓ Model Registration

*See Inside For
Valuable
Benefits!*

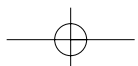

: %gh7\ cJWY

	Á		
Œ • d ãe	€ì €ĖÁĖFFÍ Á	" ÁĖĖĖ	
Ó\ * ā {	€ĭ €ĖÁĖ HÁĖF€	" ÁĖĖĭ	
Ô^]i~•	ì €ĖÁĖĖĖ Ĩ Á		
Ö^}{ æ\	HÍ G Á Ĩ Ĩ F	Á	Á
Øā ǣ å	€JÁĖĖĖ€ÁĖJ€ì	Á	Á
Øǣ &^	€ì ÁĖFĭ Ĩ ÁĖĖĭ	" ÁĖĖĖH	
Õ^i{ ǣ ^	€Fĭ €Á ÁĖĖĭ Á HG	" ÁĖĖĖG	
Õi^^&^	€€ì €ĖÁĖFGĖÁĖGGH	Á	Á
Œ\ ǣ å	€FĖĖ €FÁĖFĭ F	Á	Á
Œ̄	FJJÁ €Ė ÁĖ G	" ÁĖĖĖĭ	
Š̄ ç^ { à[~i*	Gĭ Á Ĩ ÁĖĖĖĖ	Á	Á
V@Á^c@i ǣ å•	€J€ĖĖĖĖ €ĖĖĖĖ H	" ÁĖĖĖĖ	
P[i, ǣ	GGĭ €Á G Ė	Á	Á
Ú[ič *ǣ	GÁĖHÍ JÁĖĖ Ĩ €	Á	Á
Ù] ǣ	J€GÁ Ĩ Ĩ Á Ĩ Ĩ	" ÁĖĖĖĖĭ	
Ù, ^á^}	€Ė Ĩ ĖHGÁĖĖĖĖĖ	Á	Á
Ù, ã^i ǣ å	€GĖĖĖF€ÁĖFFĖĖ	Á	Á
Wj ã^á^Š̄ā * à[{	€GĖĖĖ Á Ĩ JÁĖĖĖĖ J	Á	Á