

Register your product and get support at
www.philips.com/welcome

9000 series Smart LED TV

46PFL9707
60PFL9607



РУКОВОДСТВО

PHILIPS

Содержание

- 1 Обзор устройства 3**
 - 1.1 Smart TV 3
 - 1.2 Галерея приложений 3
 - 1.3 Видео напрокат 3
 - 1.4 Интернет-телевидение 3
 - 1.5 Социальные сети 4
 - 1.6 Skype 4
 - 1.7 Смартфоны и планшетные ПК 4
 - 1.8 Приостановка просмотра и запись телепередач 4
 - 1.9 Игры 5
 - 1.10 EasyLink 5
 - 2 Установка 6**
 - 2.1 Подставка для телевизора и настенный кронштейн 6
 - 2.2 Рекомендации по выбору места для установки 6
 - 2.3 Кабель питания 7
 - 2.4 Антенна 7
 - 2.5 Сеть 7
 - 2.6 Подключение устройств 9
 - 2.7 Меню настройки 19
 - 2.8 Безопасность и уход 20
 - 3 Телевизоры 22**
 - 3.1 Включение 22
 - 3.2 Пульт ДУ 23
 - 3.3 Просмотр телевизора 26
 - 3.4 Гид передач 35
 - 3.5 Переключение на устройства 36
 - 3.6 Субтитры и языки 37
 - 3.7 Таймеры и часы 38
 - 3.8 Параметры изображения 38
 - 3.9 Установки звука 40
 - 3.10 Настройки Ambilight 41
 - 3.11 Универсальный доступ 42
 - 4 3D 45**
 - 4.1 Что требуется 45
 - 4.2 Очки 3D 45
 - 4.3 Просмотр контента в формате 3D 46
 - 4.4 Оптимальные параметры просмотра видео в формате 3D 47
 - 4.5 Предупреждение о вреде для здоровья 47
 - 4.6 Уход за очками 3D 47
 - 5 Smart TV 49**
 - 5.1 Главное меню 49
 - 5.2 Приложения Smart TV 49
 - 5.3 Видеофайлы, фотографии и музыка 52
 - 5.4 Приостановка просмотра телепередачи 54
 - 5.5 Запись 55
 - 5.6 Приложение MyRemote 56
 - 6 Skype 61**
 - 6.1 Что такое Skype? 61
 - 6.2 Запуск Skype 61
 - 6.3 Контакты 62
 - 6.4 Совершение вызова в Skype 63
 - 6.5 Счет Skype 65
 - 6.6 Настройки Skype 65
 - 6.7 Выход 65
 - 6.8 Условия использования 66
 - 7 Игры 67**
 - 7.1 Игра 67
 - 7.2 Игра для 2-х игроков 67
 - 8 Характеристики телевизора 68**
 - 8.1 Взаимодействие с окружающей средой 68
 - 8.2 Питание 69
 - 8.3 Прием 69
 - 8.4 Дисплей 69
 - 8.5 Звук 69
 - 8.6 Мультимедиа 70
 - 8.7 Подключения 70
 - 8.8 Размеры и вес 70
 - 9 ПО телевизора 71**
 - 9.1 Версия программного обеспечения 71
 - 9.2 Обновление ПО 71
 - 9.3 Программное обеспечение с открытым исходным кодом 71
 - 9.4 Лицензия открытого ПО 72
 - 10 Поддержка 73**
 - 10.1 Регистрация 73
 - 10.2 Использование раздела Руководство и функции поиска 73
 - 10.3 Интерактивное руководство 73
 - 10.4 Центр поддержки покупателей 73
 - 11 Авторские права и лицензии 74**
 - 11.1 HDMI 74
 - 11.2 Dolby 74
 - 11.3 Skype 74
 - 11.4 DivX 74
 - 11.5 Microsoft 74
 - 11.6 Другие торговые марки 74
- Указатель 75**

Обзор устройства

Smart TV

Подключите этот **светодиодный ТВ Philips Smart LED** к Интернету и откройте для себя новый мир телевидения. Для этого можно установить кабельное соединение с маршрутизатором или создать беспроводное подключение к сети Wi-Fi.

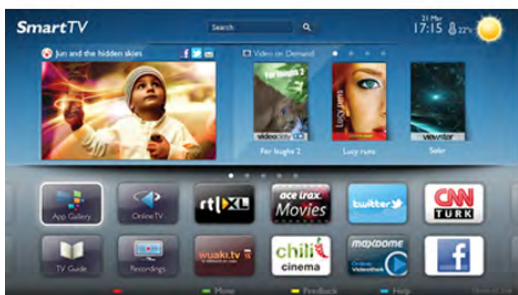

Если телевизор подключен к домашней сети, с помощью планшетного ПК можно просматривать на большом экране фотографии со смартфона и видеофильмы с компьютера и даже управлять телевизором.

Если телевизор подключен к Интернету, можно брать напрокат видеофильмы в специальном интернет-магазине, читать электронный гид передач или записывать любимые телепередачи на жесткий диск USB. Приложения службы Smart TV предоставляют огромное разнообразие развлечений и удобных услуг.

Для получения более подробной информации выберите пункт **Руководство**, нажмите **Список** и найдите пункт **Smart TV**.

Галерея приложений

В разделе Smart TV откройте пункт **Галерея приложений**, чтобы найти интересные приложения — специальные веб-сайты для телевизора.



Здесь доступны приложения для просмотра видео с YouTube, чтения местных газет, сетевого просмотра фотографий, общения в Facebook, Twitter и т. д. Некоторые приложения позволяют брать напрокат фильмы со специальных интернет-магазинов или смотреть пропущенные телепередачи. Если же в галерее приложений не окажется нужной информации, ее можно найти в Интернете непосредственно на экране телевизора.

Для получения более подробной информации выберите пункт **Руководство**, нажмите **Список** и найдите пункт **Галерея приложений**.

Видео напрокат

Для того чтобы взять **видео напрокат**, не потребуется выходить из дома — достаточно взять фильм напрокат в специальном региональном интернет-магазине.

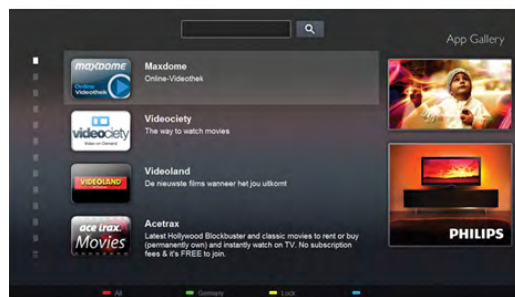

Запустите Smart TV и добавьте приложение видеоматериала на главную страницу Smart TV.

Откройте приложение видеоматериала, создайте свою учетную запись, выберите фильм и запустите просмотр. Вам не придется ждать загрузки — показ фильма начнется немедленно*.

Для получения более подробной информации выберите пункт **Руководство**, нажмите **Список** и найдите пункт **Видео напрокат**.

* В зависимости от параметров службы потоковой передачи видео, используемой выбранным видеоматериалом.

Интернет-телевидение

Приложения **интернет-телевидения**, доступные на телевизоре Smart TV (потоковая передача данных с ТВ), позволяют смотреть телепередачи, в том числе пропущенные, в удобное для вас время. Найдите логотип телеканала в галерее приложений.

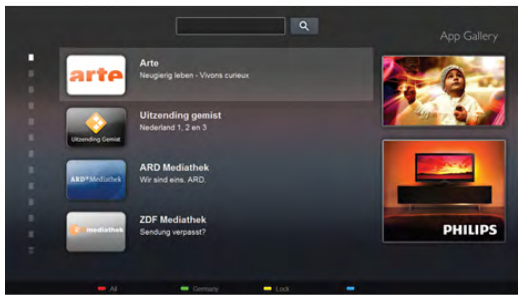

Для получения более подробной информации выберите пункт **Руководство**, нажмите **Список** и найдите пункт **Интернет-телевидение**.

1.5 Социальные сети

Для того чтобы проверить сообщения от друзей, вам не придется отрываться от телевизора и идти к компьютеру. Откройте Smart TV, выберите свою страницу в **социальных сетях** и отвечайте на сообщения, не вставая с дивана.



В Smart TV поддерживаются популярные социальные сети — Facebook и Twitter.

Для получения более подробной информации выберите пункт **Руководство**, нажмите **Список** и найдите пункт **Галерея приложений**.

1.6 Skype

Служба **Skype™** позволяет совершать бесплатные видеовыводы непосредственно через телевизор.



С ее помощью вы можете звонить друзьям в любую точку света и видеть их. Для этого вам необходима камера со встроенным микрофоном и высокоскоростное подключение к Интернету.

Для получения более подробной информации выберите пункт **Руководство**, нажмите **Список** и найдите пункт **Skype**.

1.7 Смартфоны и планшетные ПК

Чтобы использовать смартфон или планшетный ПК в качестве пульта ДУ для телевизора или средства управления медиафайлами, загрузите приложение **Philips MyRemote** из магазина приложений для вашего смартфона или планшетного ПК.



Телевизором можно управлять со смартфона или планшетного ПК, в том числе переключать каналы или регулировать уровень громкости. При помощи приложения MyRemote телефон или планшетный ПК можно использовать для передачи фотографий, музыки или видео с компьютера на телевизор. Приложение MyRemote, загруженное на планшетный ПК, позволяет просматривать гид телепередач, читать сведения о программах и переключать каналы простым нажатием кнопки. Приложение MyRemote доступно для устройств на базе iOS и Android.

Для получения более подробной информации выберите пункт **Руководство**, нажмите **Список** и найдите пункт **Приложение MyRemote**.

1.8 Приостановка просмотра и запись телепередач

Если к телевизору подключен жесткий диск USB, можно **приостанавливать просмотр** и **записывать передачи** с цифровых телеканалов.



Приостановив просмотр, можно ответить на телефонный звонок или просто сделать перерыв во время спортивного матча. Телевизор сохранит передачу на жесткий диск USB, позволяя просмотреть ее позднее. Кроме того, подключив жесткий диск USB, можно записывать цифровые передачи сразу при просмотре или запрограммировать их запись по расписанию.

Для получения более подробной информации выберите пункт **Руководство**, нажмите **Список** и найдите пункт **Приостановка просмотра телепередачи** или **Запись**.

1.9

Игры

Если в главном меню выбрать пункт **Игровая приставка**, телевизор автоматически установит настройки, которые оптимально подходят для игр.

В многопользовательских играх с разделенным экраном можно включить полноэкранный режим для обоих игроков, чтобы каждый мог полностью сосредоточиться на своем персонаже.



Player 1

Player 2

Оба экрана отображаются благодаря специальной 3D-технологии. Для того чтобы использовать эту функцию, каждому игроку понадобятся 3D-очки.

Для получения более подробной информации выберите пункт **Руководство**, нажмите **Список** и найдите пункт **Игровая приставка** или **Игра для 2-х игроков**.

1.10

EasyLink

Технология **EasyLink** позволяет управлять подключенными устройствами, например проигрывателем дисков Blu-ray, при помощи пульта ДУ телевизора.

Для обмена данными с подключенными устройствами в технологии EasyLink используется подключение HDMI CEC.



Для получения более подробной информации выберите пункт **Руководство**, нажмите **Список** и найдите пункт **EasyLink**.

Установка

Подставка для телевизора и настенный кронштейн

Подставка для телевизора

В основании подставки для телевизора находятся встроенные АС телевизора. В сравнении с тонким корпусом экрана подставка обеспечивает больше места для установки АС, гарантируя улучшенное качество звука.

Кабель, выходящий из основания подставки, необходимо подключить к телевизору. Кабель должен быть надежно вставлен в разъем.

Для оптимального качества звука не устанавливайте подставку на ковер с толстым ворсом или ткань.



Инструкции по креплению подставки для телевизора см. в Кратком руководстве, которое входит в комплект поставки телевизора. Если найти руководство не удастся, его можно загрузить с веб-сайта www.philips.com

Для поиска краткого руководства используйте номер модели телевизора.

Для получения информации о настенном монтаже подставки для телевизора выберите пункт **Руководство**, нажмите **Список** и найдите пункт **Настенный монтаж**.

Настенный монтаж

Для настенного монтажа телевизора используется основание и горловина подставки для телевизора.

Соедините основание и горловину таким образом, чтобы получилось шарнирное крепление. Для того чтобы телевизор был расположен ближе к стене, можно использовать только основание. Кабель, выходящий из основания подставки, необходимо подключить к телевизору. Кабель должен быть надежно вставлен в разъем.

Инструкции по настенному монтажу

Инструкции по настенному креплению телевизора см. в Кратком руководстве, которое входит в комплект поставки телевизора. Если найти руководство не удастся, его можно загрузить с веб-сайта www.philips.com

Для поиска краткого руководства используйте номер модели телевизора.

Дополнительное настенное крепление для телевизора

Телевизор совместим с кронштейном для настенного крепления VESA (не входит в комплект).

Ниже указаны коды моделей VESA, совместимых с моделями телевизора.

- 46PFL9707 - VESA MIS-F 300,300,M6

- 60PFL9607 - VESA MIS-F 400,400,M6

Подготовка

Выкрутите 4 винта из задней панели телевизора, которыми закрыты отверстия для крепления VESA. Использование этих 4 винтов для крепления настенного кронштейна не допускается.

Чтобы надежно закрепить кронштейн, используйте винты такой длины, как показано на рисунке.

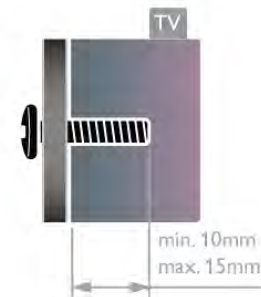

Внимание!

Настенный монтаж телевизора требует специальных навыков и должен выполняться только квалифицированным специалистом. Во время настенного монтажа необходимо соблюдать требования техники безопасности в соответствии с весом телевизора. Перед установкой телевизора внимательно ознакомьтесь с мерами безопасности.

TP Vision Netherlands B.V. не несет ответственности за неправильно выполненный монтаж или за монтаж, повлекший несчастный случай или травму.

Рекомендации по выбору места для установки

- Установите телевизор так, чтобы на него не попадали прямые солнечные лучи.
- Фоновую подсветку Ambilight лучше использовать в комнате с приглушенным освещением.
- Для большего эффекта от фоновой подсветки Ambilight установите телевизор на расстоянии не более 25 см от стены.
- Идеальное расстояние для просмотра телевизора равно значению размера диагонали экрана, умноженному на три. Телевизор должен быть расположен таким образом, чтобы глаза зрителя находились на уровне середины экрана.

- Для оптимального качества звука поставьте телевизор на твердую поверхность.



2.3

Кабель питания

Подключите кабель питания к разъему **питания** телевизора. Убедитесь, что кабель питания подключен к разъему телевизора до упора. Убедитесь в наличии постоянного доступа к сетевой вилке в розетке электросети. При отключении кабеля питания от сети всегда тяните за вилку, а не за шнур.

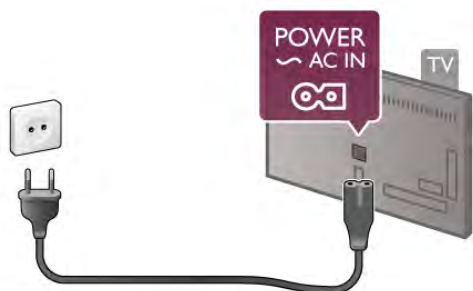

Хотя данный телевизор отличается крайне низким энергопотреблением в режиме ожидания, для экономии энергии отключите кабель питания от сети, если вы не собираетесь пользоваться телевизором в течение длительного времени.

Для получения более подробной информации о включении и отключении телевизора выберите пункт **Руководство**, нажмите **Список** и найдите пункт **Режим ожидания**.

2.4

Антенна

Найдите разъем антенны на задней панели телевизора. Вставьте до упора кабель антенны в разъем **антенны** **ТГ**.

Телевизор можно подключить к отдельной или общей антенне (используются в отдельных регионах). Для этого служит коаксиальный высокочастотный кабель с разъемом IEC 75 Ом.

С помощью этой антенны принимаются сигналы DVB-T и DVB-C.

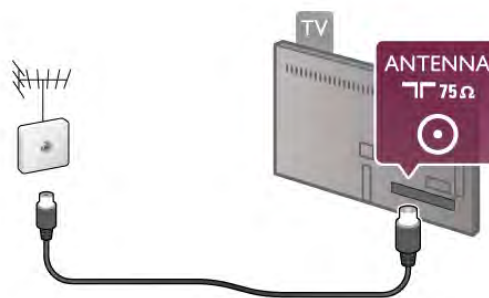

2.5

Сеть

Беспроводное соединение

Что требуется

Для беспроводного подключения телевизора к Интернету потребуется **беспроводной маршрутизатор**. Рекомендуется использовать высокоскоростное (широкополосное) соединение.



DLNA

Для поиска и открытия файлов на других устройствах по беспроводной сети (например, на компьютере или в сетевом хранилище) используется протокол DLNA. Можно использовать компьютер с ОС Microsoft Windows XP, Vista или Windows 7, Intel Mac OSX или операционными системами на базе Linux.



ПО медиасервера

Если на компьютере установлено ПО медиасервера, можно открывать на экране телевизора фотографии, музыку и видеозаписи, которые хранятся на ПК. Рекомендуется использовать последнюю версию ПО медиасервера, например Windows Media Player 11, Twonky™ или аналогичные приложения*. Установите программное обеспечение на компьютер и настройте доступ к мультимедийным файлам с компьютера. Дополнительные сведения см. в руководстве пользователя ПО медиасервера. Для того чтобы файлы можно было открывать с телевизора, ПО медиасервера должно быть запущено на компьютере.

* Для получения информации о поддерживаемых медиасерверах выберите пункт **Руководство**, нажмите **Список** и найдите пункт **ПО медиасервера, поддерживаемые**.

Установка подключения

Выполните действия 1 – 5.

1. Убедитесь, что маршрутизатор беспроводной сети включен.
2. Нажмите , выберите пункт  **Конфигурация** и нажмите **ОК**.
3. Выберите пункт **Подключение к сети** и нажмите **ОК**.
4. Выберите пункт **Беспроводное** и нажмите **ОК**.
5. Выберите пункт **Сканировать**, чтобы найти беспроводную сеть. Если используется маршрутизатор с функцией WPS, можно выбрать пункт **WPS**. Выберите нужный пункт и нажмите **ОК**.

- Сканировать

Выберите пункт **Сканировать**, чтобы найти беспроводную сеть (беспроводной маршрутизатор). Телевизор может обнаружить несколько беспроводных сетей в зоне действия.

- WPS

Если используется маршрутизатор с функцией WPS, подключиться к нему можно без сканирования. Нажмите на маршрутизаторе кнопку **WPS** и через две минуты вернитесь к настройкам телевизора. Затем нажмите **Подключить**, чтобы установить соединение.

Если в подключенных к беспроводной сети устройствах используется система безопасности на основе шифрования WEP, применять WPS нельзя.

Если для подключения необходимо использовать **PIN-код WPS**, вместо пункта **WPS** выберите пункт **Сканировать**.

6. В списке найденных сетей выберите нужную беспроводную сеть и нажмите **ОК**.

Если нужная сеть в списке не отображается, поскольку имя сети скрыто (в маршрутизаторе отключена передача SSID), выберите пункт **Ввод вручную** и введите имя сети самостоятельно.

7. В зависимости от типа маршрутизатора после этого можно будет ввести ключ шифрования (WEP, WPA или WPA2). Если ключ шифрования для этой сети уже вводился ранее, нажмите кнопку **Далее**, чтобы незамедлительно установить подключение.

Если маршрутизатор поддерживает WPS или PIN-код WPS, выберите пункт **WPS**, **PIN-код WPS** или **Стандартный**. Выберите нужный пункт и нажмите **ОК**.

- Стандартный

Выберите пункт **Стандартный**, чтобы вручную ввести ключ шифрования (пароль, кодовую фразу или ключ безопасности). Для ввода ключа шифрования можно использовать клавиатуру компьютера. Введите ключ и выберите пункт **Подключить**.

- PIN-код WPS

Чтобы установить WPS-подключение по PIN-коду, выберите пункт **PIN-код WPS** и нажмите **ОК**. На экране отобразится 8-значный PIN-код. Запишите его, а затем введите на странице управления маршрутизатором на компьютере. Вернитесь к настройкам телевизора и нажмите **Подключить**. Сведения о том, в каком разделе страницы управления маршрутизатором вводится PIN-код, см. в руководстве пользователя маршрутизатора.

8. После установки подключения на экран будет выведено сообщение.

Конфигурация сети

Если установить подключение не удастся, проверьте в маршрутизаторе настройки DHCP. Функция DHCP должна быть **включена**.

Опытные пользователи могут настроить в сети и в телевизоре статические IP-адреса.

Чтобы установить в телевизоре статический IP-адрес, нажмите , выберите пункт  **Конфигурация** и нажмите **ОК**. Выберите пункт **Настройки сети** > **Конфигурация сети** > **Статический IP-адрес**. Затем в разделе **Конфигурация статического IP-адреса** укажите IP-адрес и другие настройки.

Неполадки сети

Беспроводная сеть не обнаружена или подключение отсутствует.

- Микроволновые печи, телефоны стандарта DECT и другие устройства, использующие сеть Wi-Fi стандарта 802.11b/g/n и расположенные в зоне действия сети, могут создавать электромагнитные помехи.
- Убедитесь, что брандмауэры в сети не блокируют беспроводное подключение на телевизоре.
- Если беспроводная сеть работает со сбоями, попробуйте установить проводное подключение.

Отсутствует подключение к Интернету

- Если подключение к маршрутизатору выполнено успешно, проверьте подключение маршрутизатора к Интернету.

Низкая скорость соединения с компьютером и Интернетом

- Информацию о диапазоне действия внутри помещения, скорости передачи и факторах, оказывающих влияние на качество сигнала, см. в руководстве пользователя маршрутизатора.
- Для работы маршрутизатора необходимо высокоскоростное (широкополосное) интернет-соединение.

Проводное подключение

Что требуется

Для подключения телевизора к Интернету необходим сетевой **маршрутизатор**. Рекомендуется использовать маршрутизатор с высокоскоростным (широкополосным) подключением к Интернету.



Установка



Выполните действия 1 – 5.

1. Подключите маршрутизатор к телевизору при помощи сетевого кабеля (кабеля Ethernet**).
 2. Убедитесь, что маршрутизатор включен.
 3. Нажмите , выберите пункт  **Конфигурация** и нажмите **ОК**.
 4. Выберите пункт **Подключение к сети** и нажмите **ОК**.
 5. Выберите пункт **Проводное** и нажмите **ОК**.
- Телевизор начнет поиск сетевого подключения. После установки подключения на экран будет выведено сообщение.

Конфигурация сети

Если установить подключение не удастся, проверьте в маршрутизаторе настройки DHCP. Функция DHCP должна быть включена.

Опытные пользователи могут настроить в сети и в телевизоре статические IP-адреса.

Чтобы установить в телевизоре статический IP-адрес, нажмите , выберите пункт  **Конфигурация** и нажмите **ОК**.

Выберите пункт **Настройки сети > Конфигурация сети > Статический IP-адрес**. Затем в разделе **Конфигурация статического IP-адреса** укажите IP-адрес и другие настройки.

DLNA

Для поиска и открытия файлов на других устройствах по беспроводной сети (например, на компьютере) используется протокол DLNA. Можно использовать компьютер с ОС Microsoft Windows XP, Vista или Windows 7, Intel Mac OSX или операционными системами на базе Linux.

ПО медиасервера

Если на компьютере установлено ПО медиасервера, на экране телевизора можно просматривать фотографии и воспроизводить музыку и видеозаписи, которые хранятся на ПК.

Рекомендуется использовать последнюю версию ПО медиасервера, например Windows Media Player 11, Twonky™ или аналогичные приложения*.



Установите программное обеспечение на компьютер и настройте доступ к мультимедийным файлам с компьютера. Дополнительные сведения см. в руководстве пользователя ПО медиасервера.

Для того чтобы файлы можно было открывать с телевизора, ПО медиасервера должно быть запущено на компьютере.

* Для получения информации о поддерживаемых медиасерверах выберите пункт **Руководство**, нажмите  **Список** и найдите пункт **ПО медиасервера, поддерживаемые**.

**В целях соблюдения требований по ЭМС используйте экранированный FTP кабель Ethernet категории 5E.

Настройки сети

Чтобы открыть раздел Настройки сети, нажмите , выберите пункт  **Конфигурация** и нажмите **ОК**. Выберите пункт **Настройки сети** и нажмите **ОК**.

Просмотр настроек сети

В этом разделе отображаются все настройки сети: IP-адрес и MAC-адрес, уровень сигнала, скорость передачи данных метод шифрования и т. д.

Тип сети

Выбор типа сети: проводная или беспроводная.

Конфигурация сети

Установка конфигурации сети: DHCP с автоназначением IP-адреса или статический IP-адрес.

Конфигурация статического IP-адреса

Если выбран пункт Статический IP-адрес, в этом разделе можно установить все настройки статического IP-адреса.

Обработчик мультимедиа – DMR

Чтобы передавать на телевизор мультимедийные файлы со смартфонов или планшетных ПК, **включите** функцию DMR.

Сетевое имя телевизора

Если в домашней сети несколько телевизоров, в этом разделе можно переименовать телевизоры.

Очистка хранилища интернет-файлов

Функция Очистка хранилища интернет-файлов позволяет удалить все интернет-файлы, которые хранятся в телевизоре. При этом удаляются данные о регистрации в Philips Smart TV и настройки родительского рейтинга, данные для входа в приложения интернет-магазинов, все избранные приложения Smart TV, закладки и журнал Интернета. Кроме того, интерактивные приложения MHEG также могут сохранять в телевизоре cookie-файлы. Эти файлы также будут удалены.

2.6

Подключение устройств

Советы по подключению

Руководство по подключению

Для подключения устройств к телевизору рекомендуется всегда использовать **наиболее высокоскоростное подключение**. Кроме того, для надежной передачи изображения и звука рекомендуется использовать высококачественные кабели.

Справочную информацию по подключению нескольких устройств к телевизору см. в **руководстве по подключению телевизоров Philips**. В этом руководстве содержатся рекомендации по способам установки подключения и выбору кабелей.

Посетите веб-сайт www.connectivityguide.philips.com

Антенна

Если у вас имеется телеприставка (цифровой ресивер) или устройство записи, то **антенну** необходимо подключить сначала к ресиверу и/или устройству записи и лишь после этого к телевизору. В этом случае устройство записи сможет записывать дополнительные каналы через антенну и телеприставку.

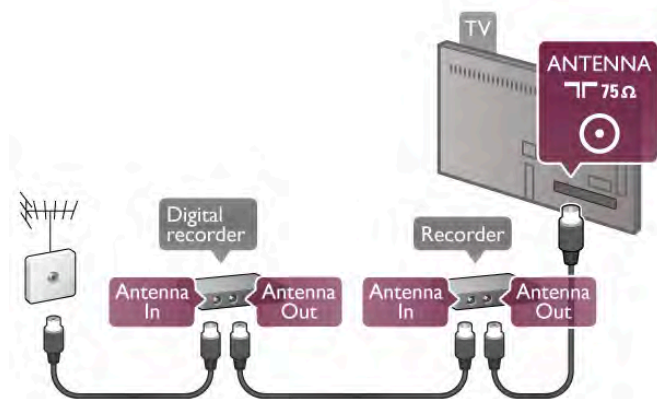

HDMI

Подключение устройств через **HDMI** позволяет достичь максимального качества изображения и звука. Видео- и аудиосигнал передается по одному и тому же кабелю HDMI. Для приема телесигналов высокой четкости (HD) рекомендуется использовать HDMI-кабель. Максимальное качество звука достигается при длине HDMI-кабеля не более 5 м.



EasyLink HDMI CEC

Если устройства подключены через HDMI и поддерживают технологию EasyLink, ими можно управлять при помощи пульта ДУ телевизора. Для этого необходимо включить в телевизоре и на подключенных устройствах функцию EasyLink HDMI CEC.

Для получения более подробной информации о технологии EasyLink выберите пункт **Руководство**, нажмите **Список** и найдите пункт **EasyLink HDMI CEC**.

HDMI ARC

Все HDMI-подключения в телевизоре поддерживают функцию ARC (Канал возврата аудиосигнала). Если устройство (например, система домашнего кинотеатра) поддерживает технологию HDMI ARC, его можно подключить к любому HDMI-разъему в телевизоре. Благодаря технологии HDMI ARC вам не придется использовать дополнительные аудиокабели подключения телевизора к системе домашнего кинотеатра, т. к. через разъем HDMI ARC передается не только видеосигнал, но и звук.

Систему домашнего кинотеатра можно подключить через любой HDMI-разъем в телевизоре, однако функция ARC может одновременно использоваться только на одном устройстве/разъеме.

Чтобы отключить функцию ARC для HDMI-разъемов, нажмите **⬆**, выберите пункт **Конфигурация** и нажмите **OK**. Выберите пункт **Настройки ТВ > Звук > Дополнительно > HDMI ARC**.

DVI — HDMI

Используйте адаптер DVI – HDMI, если устройство оснащено только разъемом DVI. Используйте одно из подключений HDMI; для воспроизведения звука используйте кабель Audio L/R (миниразъем 3,5 мм), подключив его к входу Audio VGA/DVI на задней панели телевизора.

Защита от копирования

Кабели DVI и HDMI поддерживают технологию HDCP (широкополосная защита цифрового содержимого). HDCP представляет собой сигнал защиты от копирования содержимого с диска DVD или Blu-ray. Другое название этой технологии — DRM (управление правами на цифровые данные).

разъем Y Pb Pr

Компонентный видеоразъем YPbPr позволяет создавать высококачественное подключение к устройствам. Подключение YPbPr может использоваться для приема телесигналов высокой четкости (HD). Помимо разъемов Y, Pb и Pr, кабели необходимо подключить к аудиоразъемам левого и правого звуковых каналов.

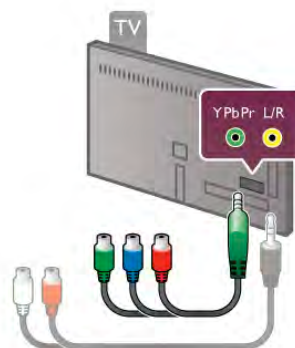

Для подключения устройств рекомендуется использовать кабель адаптера YPbPr, входящий в комплект поставки телевизора. Цвета разъемов YPbPr (зеленый, синий, красный) должны соответствовать кабельным вилкам. Если устройство также поддерживает передачу звука, используйте кабель адаптера Audio L/R (cinch) на миништекер 3,5 мм (не входит в комплект поставки).

Разъем SCART

Разъем **SCART** обеспечивает хорошее качество подключения. Разъем SCART может использоваться для передачи видеосигналов CVBS и RGB, но не позволяет принимать телесигналы высокой четкости (HD). Видео- и аудиосигнал передается по одному и тому же кабелю.

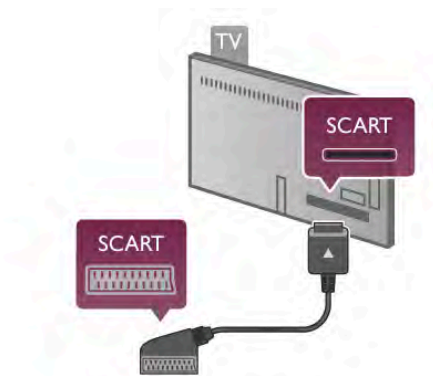

Используйте входящий в комплект поставки кабель-адаптер SCART для подключения устройств.

Аудиовыход – оптический

Оптический аудиовыход обеспечивает высокое качество передачи звука. Через оптическое подключение может передаваться 5.1-канальный аудиосигнал. Если на аудиоустройстве (например, на системе домашнего кинотеатра) нет разъема HDMI ARC, то аудиокабель можно подключить к оптическому аудиовыходу на домашнем кинотеатре. Через этот кабель аудиосигнал передается с телевизора на домашний кинотеатр.



В телевизоре можно указать тип выходного аудиосигнала, чтобы он соответствовал возможностям системы домашнего кинотеатра.

Для получения более подробной информации выберите пункт **Руководство**, нажмите **Список** и найдите пункт **Настройки аудиовыхода**.

Если звук не совпадает с изображением на экране, можно скорректировать синхронизацию аудио- и видеосигнала. Для получения более подробной информации выберите пункт **Руководство**, нажмите **Список** и найдите пункт **Синхронизация аудио- и видеосигнала**.

VGA

Кабель **VGA** (D-sub, 15-контактный) позволяет подключать телевизор к компьютеру. Благодаря VGA-подключению телевизор можно использовать в качестве монитора. Для передачи звука подключите кабель **Audio L/R** (миништекер 3,5 мм).



Кроме того, компьютер можно подключить к телевизору по беспроводной сети. Это позволит просматривать мультимедийные файлы с компьютера на экране телевизора.

Для получения более подробной информации выберите пункт **Руководство**, нажмите **Список** и найдите пункт **Сеть, беспроводная**.

EasyLink HDMI CEC

HDMI CEC

Технология **EasyLink** позволяет управлять подключенными устройствами при помощи пульта ДУ телевизора. Для взаимодействия с устройствами в технологии EasyLink используется подключение HDMI CEC*. Устройства должны поддерживать технологию HDMI CEC и подключаться через HDMI-разъем.

* *Consumer Electronics Control (Управление бытовой электроникой)*



Настройка EasyLink

По умолчанию все настройки EasyLink в телевизоре включены. Проверьте, что все параметры HDMI CEC на подключенных устройствах настроены правильно. Работа функции EasyLink с устройствами других марок не гарантируется.

HDMI CEC на устройствах других марок

В зависимости от производителя названия функции HDMI CEC различаются. Примеры некоторых названий: Anynet, Aquos Link, Bravia Theatre Sync, Kuro Link, Simplink и Viera Link. Не все устройства других марок полностью совместимы с EasyLink.

Приведенные в качестве примеров названия технологий, соответствующих стандарту HDMI CEC, являются собственностью владельцев.

Управление устройствами

Для управления устройством с технологией EasyLink, которое было подключено через HDMI, выберите устройство (или его функцию) в списке подключений телевизора. Нажмите **SOURCE**, выберите устройство, подключенное через HDMI-разъем, и нажмите **OK**.



Когда устройство будет выбрано, им можно будет управлять при помощи пульта ДУ телевизора. При этом сигналы с кнопок **HOME** (Главное меню) и **OPTIONS** (а также некоторых других, предназначенных исключительно для телевизора, например **Ambilight**) на устройство не передаются.

Если нужной кнопки на пульте ДУ телевизора нет, ее можно выбрать в меню "Опции". Нажмите **OPTIONS** и выберите на панели меню пункт **Элементы управления**. Выберите на экране нужную кнопку устройства и нажмите **OK**.

Часть специальных кнопок устройства может отсутствовать в меню "Элементы управления".

Настройки EasyLink

По умолчанию все настройки EasyLink в телевизоре включены. Любые настройки EasyLink можно отключать независимо друг от друга.

EasyLink

Чтобы полностью отключить технологию EasyLink, нажмите **HOME**, выберите пункт **Конфигурация** и нажмите **OK**. Выберите пункт **Настройки ТВ > Общие настройки > EasyLink > EasyLink**. Выберите пункт **Выкл.** и нажмите **OK**.

Функция EasyLink Remote Control

Если требуется, чтобы телевизор взаимодействовал с устройствами, но для управления ими нежелательно использовать пульт ДУ телевизора, можно отключить только функцию пульта ДУ EasyLink.

В меню настроек EasyLink выберите пункт **Пульт ДУ EasyLink**, а затем пункт **Выкл.**

Pixel Plus link

Некоторые устройства и проигрыватели дисков DVD или Blu-ray могут быть оснащены своей собственной технологией обработки изображения. Во избежание плохого качества изображения, обусловленного наложением обработки изображения телевизором, функцию обработки изображения этих устройств следует отключить. По умолчанию функция Pixel Plus link в телевизоре включена. Она автоматически выключает функции обработки изображения подключенного устройства.

Чтобы отключить эту функцию, в меню настроек EasyLink выберите пункт **Pixel Plus link**, а затем пункт **Выкл.**

Функция автоматического смещения субтитров

При просмотре диска DVD или Blu-ray на проигрывателе Philips, поддерживающем субтитры, можно сдвинуть субтитры вверх. Таким образом, субтитры будут доступны при любом выбранном формате изображения. По умолчанию функция Автоматическое смещение субтитров в телевизоре включена.

Чтобы отключить эту функцию, в меню настроек EasyLink выберите пункт **Автоматическое смещение субтитров**, а затем пункт **Выкл.**

Общий интерфейс CAM

CI+

Телевизор поддерживает систему условного доступа CI+.

Система CI+ позволяет просматривать программы в формате HD, например фильмы и спортивные передачи, которые передают компании цифрового вещания в вашем регионе. Сигнал при этом шифруется телекомпанией, а затем расшифровывается специально подготовленным модулем CI+.

При приобретении подписки на такие программы компании предоставляют модуль CI+ (CAM, модуль условного доступа). Такие программы транслируются с высоким уровнем защиты от копирования.

Дополнительные сведения об условиях обслуживания можно получить в компании цифрового вещания.

Для получения более подробной информации о подключении модуля CAM выберите пункт **Руководство**, нажмите **Список** и найдите пункт **Общий интерфейс CAM**.



CAM

Вставка модуля CAM

Перед тем как вставить в слот CAM, выключите телевизор. Найдите правильное положение CAM для установки в слот. Неверная установка CAM может привести к повреждению модуля или телевизора.





Вставьте карту CAM в разъем общего интерфейса на левой панели телевизора*. Осторожно вставьте карту CAM до упора и оставьте ее в разьеме. Активация карты CAM может занять несколько минут. Если карта CAM будет извлечена из телевизора, услуги телекомпании будут недоступны.

* В разъем общего интерфейса можно установить карту PCMCIA, в которую вставлена смарт-карта. Обе карты должны быть предоставлены телекомпанией.

Если карта CAM вставлена, а подписка оплачена (методы подключения могут отличаться), можно просматривать телепередачи этой компании. Вставленная карта CAM может использоваться только с вашим телевизором.

Настройки CAM

Чтобы установить пароли или PIN-коды для телепередач CAM, нажмите , выберите пункт  **Конфигурация** и нажмите **OK**.

Выберите пункт **Настройки каналов > Общий интерфейс**. Выберите телекомпанию и нажмите **OK**.

Телеприставка (STB)

Для подключения антенны к телеприставке (цифровому ресиверу) и телевизору используйте 2 антенных кабеля.

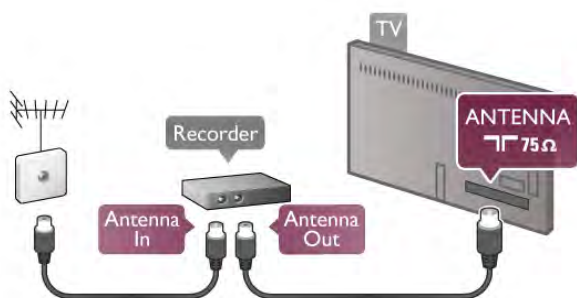

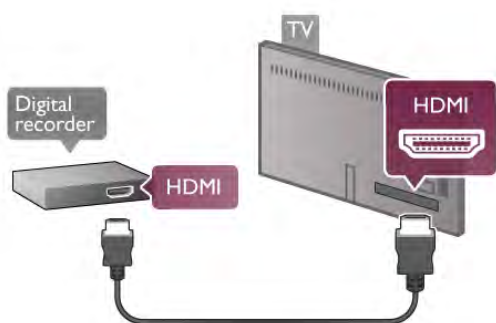

Затем подключите телеприставку к телевизору при помощи HDMI-кабеля. Кроме того, если на телеприставке нет HDMI-разъема, можно использовать кабель SCART.



Таймер выключения

Отключать этот таймер рекомендуется только в том случае, если используется отдельный пульт ДУ от телеприставки. В этом случае телевизор не будет автоматически отключаться по истечении 4 часов с момента последнего нажатия кнопки на пульте ДУ телевизора.

Чтобы отключить таймер выключения, нажмите , выберите пункт  **Конфигурация** и нажмите **OK**. Выберите пункт **Настройки ТВ > Общие настройки > Таймер выключения** и выберите пункт **Выкл.**

Спутниковый ресивер

Подключите кабель спутниковой антенны к спутниковому ресиверу.

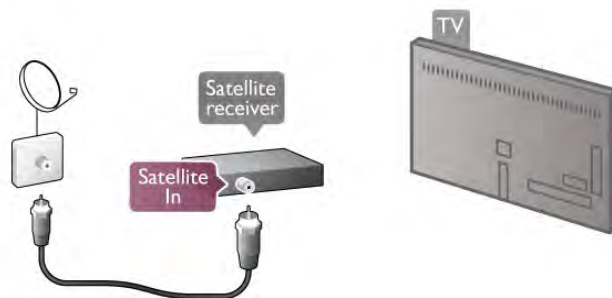

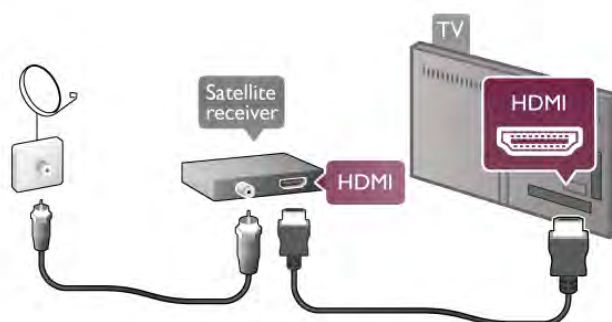

После подключения антенны подключите устройство к телевизору при помощи HDMI-кабеля. Либо, если на устройстве нет HDMI-разъема, можно использовать кабель SCART.



Таймер выключения

Отключать этот таймер рекомендуется только в том случае, если используется отдельный пульт ДУ от спутникового ресивера. В этом случае телевизор не будет автоматически отключаться по истечении 4 часов с момента последнего нажатия кнопки на пульте ДУ телевизора.

Для отключения нажмите , выберите пункт  **Конфигурация** и нажмите **OK**. Выберите пункт **Настройки ТВ > Общие настройки > Таймер выключения** и переместите ползунок в положение 0.

Connect

Для подключения системы домашнего кинотеатра к телевизору используйте HDMI-кабель. Можно использовать систему Philips Soundbar или домашний кинотеатр со встроенным проигрывателем дисков.

Кроме того, если на устройстве нет HDMI-разъема, можно использовать кабель SCART.

HDMI ARC

Если на системе домашнего кинотеатра имеется разъем HDMI ARC, для подключения можно использовать любой HDMI-разъем в телевизоре. Все HDMI-разъемы в телевизоре поддерживают канал возврата аудиосигнала (ARC). Однако если к телевизору подключена система домашнего кинотеатра, сигнал ARC будет передаваться только на этот разъем.

Благодаря функции HDMI ARC вам не потребуется использовать дополнительный аудиокабель. Через разъем HDMI ARC передается не только видеосигнал, но и звук.

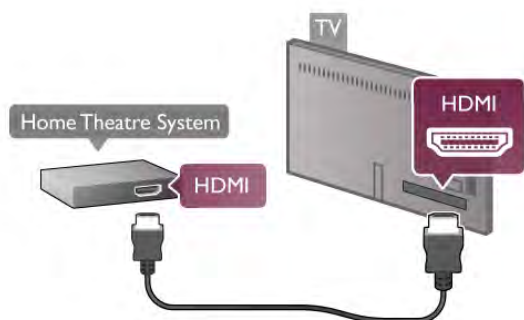

Если в системе домашнего кинотеатра нет разъема HDMI ARC, для передачи звука с телевизора к системе домашнего кинотеатра рекомендуется использовать оптический аудиокабель.

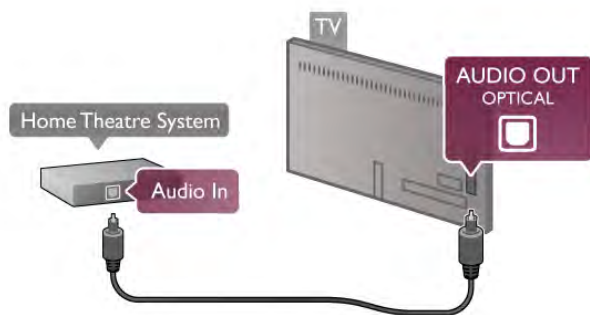

Синхронизация аудио- и видеосигнала

Если звук не совпадает с изображением на экране, в большинстве систем домашних кинотеатров с DVD-проигрывателями можно отрегулировать задержку аудиосигнала. Нарушение синхронизации особенно заметно в диалогах, когда движение губ не совпадает с аудиопотоком.

Для получения более подробной информации выберите пункт **Руководство**, нажмите **Список** и найдите пункт **Синхронизация аудио- и видеосигнала**.

Синхронизация аудио- и видеосигнала

При подключении к телевизору системы домашнего кинотеатра (HTS) изображение на экране телевизора и звук в системе необходимо синхронизировать. Нарушение синхронизации особенно заметно в диалогах, когда движение губ не совпадает с аудиопотоком.

Автоматическая синхронизация аудио и видео

В системах домашнего кинотеатра Philips последнего поколения синхронизация аудио- и видеосигнала осуществляется автоматически.

Задержка звука

В некоторых системах домашних кинотеатров может потребоваться ручная настройка синхронизации аудио и видео. Увеличивайте значение задержки звука на системе HTS до тех пор, пока не добьетесь совпадения видеоряда с аудиопотоком. Может потребоваться установка значения задержки звука 180 мс. За подробной информацией обратитесь к руководству пользователя системы домашнего кинотеатра.

Если в системе домашнего кинотеатра установлено значение задержки, в телевизоре необходимо отключить задержку аудиовыхода. Для этого нажмите **↑**, выберите пункт **Конфигурация** и нажмите **OK**.

Выберите пункт **Настройки ТВ > Звук > Задержка аудиовыхода**. Выберите пункт **Выкл.** и нажмите **OK**.

Смещение аудио

Если настроить задержку звука в системе домашнего кинотеатра невозможно, можно включить синхронизацию звука в телевизоре.

Чтобы включить синхронизацию звука, нажмите **↑**, выберите пункт **Конфигурация** и нажмите **OK**. Выберите пункт **Настройки ТВ > Звук > Смещение аудио**. Переместите ползунок и нажмите **OK**.

Установленное значение означает компенсацию времени, необходимого системе домашнего кинотеатра для обработки звука. Коррекция смещения аудио осуществляется с шагом 5 мс. Максимальное значение составляет -60 мс. При этом должна быть включена функция задержки аудиовыхода.

Настройки аудиовыхода

Формат аудиовыхода

По умолчанию установлен формат аудиовыхода **Многоканальный**. Домашние кинотеатры с функцией многоканального вывода звука (Dolby Digital, DTS® или аналогичные) могут принимать сжатый многоканальный аудиосигнал с телевизора или подключенного проигрывателя дисков.

Чтобы установить формат аудиовыхода, нажмите **↑**, выберите пункт **Конфигурация** и нажмите **OK**. Выберите пункт **Настройки ТВ > Звук > Формат аудиовыхода**.

Если система домашнего кинотеатра не поддерживает многоканальный звук, выберите пункт **Стерео**.

Регулировка аудиовыхода

Регулировка аудиовыхода позволяет установить громкость телевизора и системы домашнего кинотеатра при переключении с одного устройства на другое. Разница в громкости может быть вызвана различиями в способах обработки звука.

Чтобы отрегулировать разницу громкости, нажмите **🏠**, выберите пункт **⚙️ Конфигурация** и нажмите **ОК**. Выберите пункт **Настройки ТВ > Звук > Регулировка аудиовыхода**. Если разница в громкости велика, выберите пункт **Больше**. В противном случае выберите пункт **Меньше**.

Настройки регулировки аудиовыхода влияют на аудиосигнал, передаваемый через оптический аудиовыход и разъем HDMI-ARC.

Проигрыватель Blu-ray

Для подключения проигрывателя Blu-ray к телевизору используйте HDMI-кабель.

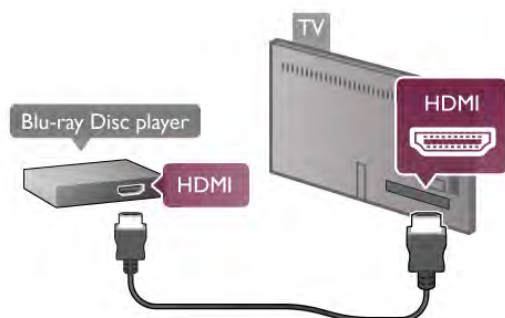

Если проигрыватель Blu-ray поддерживает технологию EasyLink HDMI CEC, им можно управлять при помощи пульта ДУ телевизора. Для получения более подробной информации выберите пункт **Руководство**, нажмите **Список** и найдите пункт **EasyLink HDMI CEC**.

DVD-проигрыватель

Для подключения DVD-проигрывателя к телевизору используйте HDMI-кабель. Кроме того, если на устройстве нет HDMI-разъема, можно использовать кабель SCART.

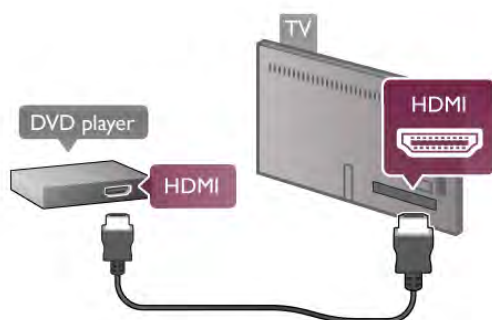

Если DVD-проигрыватель подключен через HDMI и поддерживает технологию EasyLink HDMI CEC, им можно управлять при помощи пульта ДУ телевизора. Для получения более подробной информации выберите пункт **Руководство**, нажмите **Список** и найдите пункт **EasyLink HDMI CEC**.

Игра

Подключите игровую приставку к разъему на задней или боковой панели телевизора. Для этого можно использовать разъем HDMI, YPbPr или SCART. Если на игровой приставке имеется только выходы Video (CVBS) и Audio L/R, используйте адаптер Video Audio L/R на SCART для подключения к разъему SCART.

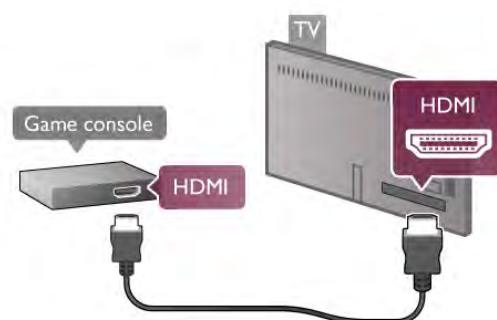

Для обеспечения наивысшего качества игровую приставку рекомендуется подключать к телевизору при помощи HDMI-кабеля. Если игровая приставка подключена через HDMI и поддерживает технологию EasyLink HDMI CEC, ею можно управлять при помощи пульта ДУ телевизора.

Кроме того, для подключения игровой приставки можно использовать адаптер SCART (не входит в комплект поставки).

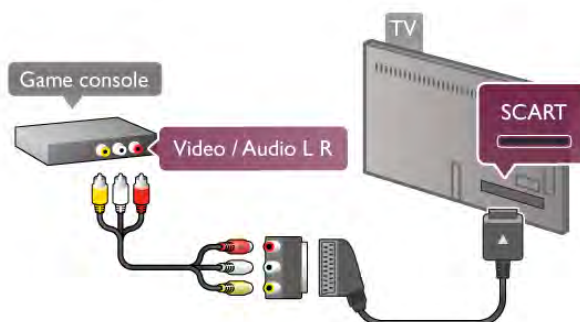

Жесткий диск USB

Что требуется

Если к телевизору подключен жесткий диск USB, можно приостанавливать просмотр телепередач цифрового вещания (DVB или аналогичных) или записывать их. Кроме того, на жестком диске USB можно смотреть фильмы из онлайн-магазинов ("видео по запросу").

Просмотр видеоматериалов, взятых напрокат

При наличии подключения к Интернету фильмы можно брать напрокат в онлайн-магазине. Откройте страницу **Smart TV** и запустите приложение для работы с видео напрокат из **Галереи приложений**.

Некоторые интернет-магазины видео для сохранения данных потоковой передачи могут запрашивать подключение флэш-накопителя USB или жесткого диска USB (используйте флэш-накопитель USB 8 ГБ). При установке жесткого диска USB можно выбрать опцию использования жесткого диска USB для сохранения потоковой передачи видео из видеоматериала.

Приостановка воспроизведения

Для приостановки телепередачи необходим жесткий диск стандарта USB 2.0 со свободным пространством не менее 32 ГБ и скоростью записи не менее 30 МБ/с.

Запись

Чтобы иметь возможность приостанавливать и записывать телепередачи, требуется жесткий диск с объемом свободного места не менее 250 ГБ.

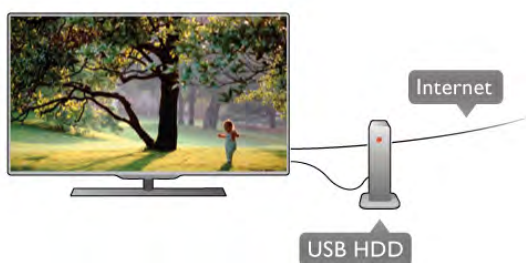

Гид передач

Перед приобретением жесткого диска USB для записи телепередач рекомендуется проверить, возможна ли в вашей стране запись цифровых телеканалов.

Нажмите на пульте ДУ кнопку **GUIDE**. Если на странице гида передач доступна кнопка "Запись", это значит, что запись передач с цифровых телеканалов возможна.

Если кнопка "Запись" недоступна, проверьте, выполняется ли обновление гида передач через Интернет.

Для того чтобы проверить прием данных гида передач из Интернета, нажмите **↑**, выберите пункт **⚙**

Конфигурация и нажмите **OK**.

Выберите пункт **Настройки ТВ > Общие настройки > Гид передач**. Выберите пункт **Из Интернета** и нажмите **OK**.

Для получения информации о подключении жесткого диска USB к этому телевизору, выберите пункт **Руководство**, нажмите **■ Список** и найдите пункт **Жесткий диск USB, установка**.

Установка

Функция приостановки вещания и функция записи доступны только при наличии подключенного и отформатированного жесткого диска USB. Чтобы записать из Интернета телепрограмму с информацией гида передач, установите на телевизоре интернет-подключение, прежде чем подключать жесткий диск USB.

1. Подключите жесткий диск USB к **USB**-разъему на задней панели телевизора. Для этого можно использовать любой USB-разъем на телевизоре, однако удобнее всего использовать тот, который расположен рядом с разъемом HDMI 1. Не подключайте другие USB-устройства к другим USB-портам во время форматирования.

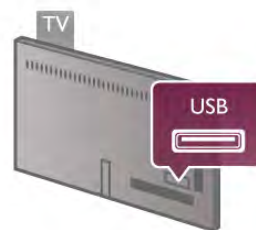

2. Включите жесткий диск USB и телевизор.

3. Когда телевизор будет настроен на цифровой телеканал, нажмите **||** (Пауза). При попытке приостановить просмотр будет запущено форматирование подключенного жесткого диска USB. При этом все данные с него будут удалены. Следуйте появляющимся на экране инструкциям. После того как форматирование жесткого диска USB будет завершено, оставьте его подключенным.

Предупреждение

Форматирование жесткого диска USB выполняется только для данной модели телевизора, поэтому сохраненные записи невозможно воспроизвести на другом телевизоре или компьютере. Не копируйте и не изменяйте записанные файлы на жестком диске USB с помощью компьютерных приложений, так как это может привести к повреждению файлов. При форматировании другого жесткого диска USB-контент, сохраненный на предыдущем диске, будет удален. Для использования на компьютере жесткого диска, установленного на телевизоре, его потребуется отформатировать.

Для получения информации о приостановке просмотра и записи телепередачи выберите пункт **Руководство**, нажмите **■ Список** и найдите пункт **Приостановка просмотра телепередачи** или **Запись**.

USB-клавиатура или мышь

USB-клавиатура

Для ввода текста на телевизоре подключите к нему USB-клавиатуру (типа USB-HID).

К телевизору можно подключить клавиатуру и мышь. Для подключения используйте разъем **USB** на боковой панели телевизора.



Установка клавиатуры

Чтобы установить USB-клавиатуру, включите телевизор и подключите USB-клавиатуру к одному из **USB**-разъемов на боковой панели телевизора. При первом обнаружении клавиатуры телевизором можно выбрать раскладку клавиатуры и выполнить проверку.

Если сначала вы установили кириллицу или греческую раскладку клавиатуры, затем в качестве дополнительной раскладки можно выбрать латиницу.

Для того чтобы впоследствии изменить раскладку клавиатуры, нажмите **↑**, выберите пункт **⚙**

Конфигурация и нажмите **OK**.

Выберите пункт **Настройки ТВ > Общие настройки > USB-мышь и клавиатура > Параметры клавиатуры** и нажмите **OK**.

Значения клавиш при переименовании каналов

- Enter **↵** = OK
- Backspace **←** = удаление символа перед курсором
- Кнопки со стрелками = перемещение по текстовому полю
- Для переключения раскладок клавиатуры (если установлена дополнительная раскладка) одновременно нажмите клавиши **Alt + Shift**.

Значения клавиш при использовании приложений Smart TV и интернет-страниц

- **Tab** и **Shift Tab** = Следующий и предыдущий
- **Home** = перемещение к верхней части страницы
- **End** = перемещение к нижней части страницы
- **Page Up** = перемещение на одну страницу вверх
- **Page Down** = перемещение на одну страницу вниз
- **+** = увеличение на одно деление
- **-** = уменьшение на одно деление
- ***** = подгонка по ширине

Для получения информации о подключении USB-мыши выберите пункт **Руководство**, нажмите **■ Список** и найдите пункт **USB-мышь**.

USB-мышь

Можно подключить USB-мышь (типа USB-HID), чтобы перемещаться по страницам в Интернете. С помощью мыши удобнее переходить по ссылкам на интернет-страницах. Навигация по приложениям Smart TV или по меню телевизора при помощи USB-мыши невозможна.



Установка мыши

Включите телевизор и подключите USB-мышь к одному из **USB**-разъемов на боковой панели телевизора. Кроме того, кабель USB-мыши можно вставить в разъем на подключенной USB-клавиатуре.

Щелчки мыши

- **Щелчок левой кнопкой** = OK
- **Щелчок правой кнопкой** = Назад **↶**

Для прокрутки страницы вверх/вниз можно использовать колесико прокрутки.

Для получения информации о подключении USB-клавиатуры выберите пункт **Руководство**, нажмите **■ Список** и найдите пункт **USB-клавиатура**.

Флэш-накопитель USB

На телевизоре можно просматривать фотографии или воспроизводить музыку или видеозаписи с подключенного флэш-накопителя USB.

Подключите флэш-накопитель USB к разъему **USB** на левой панели телевизора. Телевизор должен быть включен.

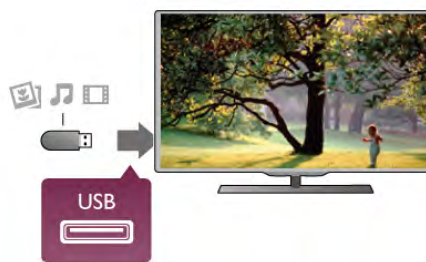

Телевизор обнаружит флэш-накопитель, и откроется список сохраненных на нем файлов.

Если список файлов не появится автоматически, нажмите **⏏ SOURCE**, выберите пункт **USB** и нажмите **OK**.

Чтобы остановить просмотр файлов с флэш-накопителя USB, нажмите **⏏ ТВ** или выберите другую функцию.

Чтобы отключить флэш-накопитель USB, его можно извлечь из разъема в любой момент.

Для получения информации о просмотре и прослушивании файлов с флэш-накопителя USB выберите пункт **Руководство**, нажмите **■ Список** и найдите пункт **Видеофайлы, фотографии и музыка**.

Фотокамера

Для того чтобы просматривать фотографии с цифровой фотокамеры, ее можно подключить непосредственно к телевизору.

Для этого рекомендуется использовать **USB**-разъем на боковой панели телевизора. После того как камера будет подключена, включите ее.



Если список файлов не появится автоматически, нажмите **⏪ SOURCE**, выберите пункт **USB** и нажмите **OK**. Возможно, на камере придется включить передачу содержимого по протоколу RTP. Сведения об этом см. в руководстве пользователя цифровой камеры.

Для получения более подробной информации о просмотре фотографий выберите пункт **Руководство**, нажмите **■** **Список** и найдите пункт **Видеофайлы, фотографии и музыка**.

Видеокамера

Подключите игровую приставку к разъему на задней панели телевизора. Можно использовать подключение HDMI, YPbPr или Scart. Если игровая приставка оснащена только выходом Video (CVBS) и Audio L/R, воспользуйтесь адаптером Video Audio L/R – Scart для подключения к разъему Scart.

Для обеспечения наивысшего качества видеокамеру рекомендуется подключать к телевизору при помощи HDMI-кабеля.



Кроме того, для подключения видеокамеры к телевизору можно использовать адаптер Scart.



Компьютер

Телевизор можно подключить к компьютеру и использовать его как монитор компьютера.

Через разъем VGA

Подключите компьютер к **VGA**-разъему при помощи **VGA**-кабеля, а затем подключите аудиовыход **VGA** через кабель **Audio L/R** к разъему **AUDIO IN – VGA/DVI** на задней панели телевизора.

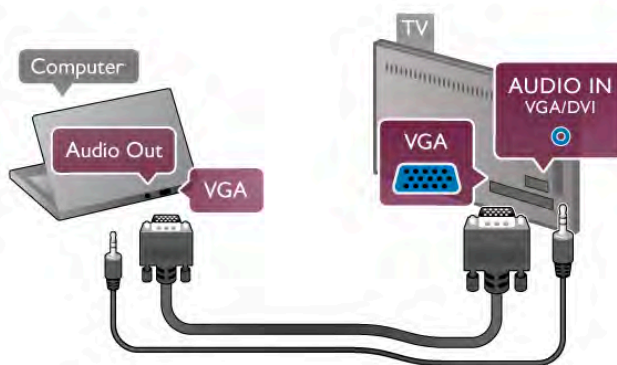

Через разъем HDMI

Подключите компьютер к телевизору с помощью **HDMI**-кабеля.

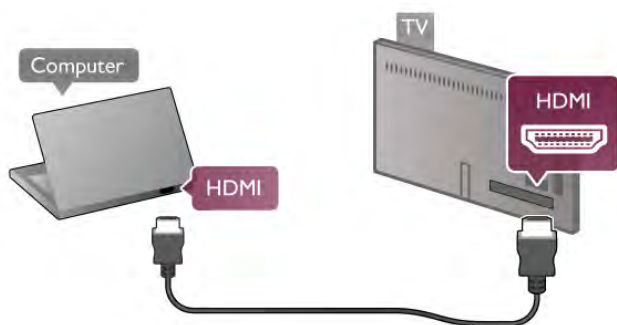

Через адаптер DVI на HDMI

Кроме того, компьютер можно подключить к **HDMI**-разъему с помощью адаптера **DVI на HDMI**, а затем подключить аудиовыход **VGA** через кабель **Audio L/R** к разъему **AUDIO IN – VGA/DVI** на задней панели телевизора.

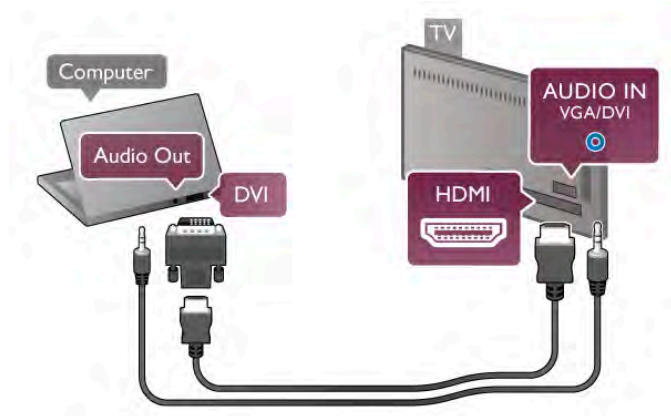

Наиболее подходящие настройки монитора

Если при подключении компьютера в списке подключений в меню "Источник" выбран тип устройства **Компьютер**, то телевизор автоматически выберет наиболее подходящие настройки для вывода сигнала с **компьютера**.

Если компьютер используется для просмотра фильмов или игры в компьютерные игры, на телевизоре можно выбрать наиболее подходящие настройки для фильмов и игр.

Чтобы вручную выбрать наиболее подходящие настройки телевизора, выполните следующие действия.

1. Нажмите кнопку **HOME**, выберите **Конфигурация** и нажмите **OK**.
2. Выберите **Настройки ТВ > Изображение > Игра или компьютер** и нажмите **OK**.
3. Включите пункт **Игровая приставка** (для игр) или выключите его (параметр **Выкл.** — для фильмов) и нажмите **OK**.
4. Нажмите **↵** (несколько раз, если потребуется), чтобы закрыть меню. По завершении игры не забудьте вновь установить для параметра **Игра или компьютер** значение **Компьютер**.

Формат изображения – Не в масштабе

Помимо автоматических настроек для параметра "Формат изображения" можно выбрать значение "Не в масштабе". При этом видеосигнал отображается с точностью до пикселя (могут появляться черные полосы).

1. Нажмите **OPTION** и выберите на панели меню пункт **Опции**.
2. Выберите пункт **Формат изображения > Не в масштабе** и нажмите **OK**.

Для получения информации о поддерживаемых разрешениях для ПК выберите пункт **Руководство**, нажмите **Список** и найдите пункт **Разрешение экрана**.

2.7

Меню настройки

Параметры быстрой настройки изображения

Параметры быстрой настройки изображения

Параметры быстрой настройки изображения позволяют выбрать основные настройки, выполнив несколько простых действий. Выбранные параметры сохраняются в разделе "Стиль изображения" — "Пользовательский". В случае изменения параметров можно вернуться к предпочтительной настройке изображения. Нужный параметр изображения можно настроить для каждой функции телевизора или отдельно для подключенного устройства.

Чтобы вернуться к предпочтительной настройке изображения, во время просмотра телеканала нажмите кнопку **OPTION**, на панели меню выберите **Изображение и звук**, а затем выберите **Стиль изображения** и **Пользовательский**.

Установка параметров быстрой настройки изображения для функции телевизора или подключенного устройства

1. Нажмите **HOME**, выберите функцию или подключенное устройство (или его соединение) и нажмите **OK**.
2. Снова нажмите кнопку **HOME**, выберите **Конфигурация** и нажмите **OK**.
3. Выберите **Параметры быстрой настройки изображения** и нажмите **OK**. Выполните приведенные шаги и завершите настройку. Функция/соединение будут настроены в соответствии с вашими предпочтениями.

Для получения более подробной информации выберите пункт **Руководство**, нажмите **Список** и найдите пункт **Стиль изображения**.

Настройки ТВ

Настройки ТВ

В меню **Настройки ТВ** можно настроить любые параметры **изображения, 3D, звука и подсветки Ambilight**. Раздел **Общие параметры** этого меню включает такие параметры, как **Язык меню, Таймер отключения, Таймер выключения, Универсальный доступ** и др.

Выберите пункт **Руководство**, нажмите **Список** и найдите необходимый раздел или параметр.

Поиск каналов

Для получения более подробной информации выберите пункт **Руководство**, нажмите **Список** и найдите пункт **Канал, обновление** или **Каналы, переустановка**.

Настройки канала

Языки

Для получения более подробной информации выберите пункт **Руководство**, нажмите **Список** и найдите пункт **Язык аудио** или **Субтитры**.

Универсальный доступ

Для получения более подробной информации о настройке телевизора для пользователей с нарушениями зрения и слуха выберите пункт **Руководство**, нажмите **Список** и найдите пункт **Универсальный доступ**.

Настройка канала

В меню **Руководство** нажмите **Список** и найдите пункт **Автоматическое обновление канала** или **Сообщение об обновлении каналов**. Для настройки аналоговых каналов выберите пункт **Установка вручную** либо выберите пункт **DVB** для переключения антенного соединения.

Блокировка от детей

Для получения более подробной информации выберите пункт **Руководство**, нажмите **Список** и найдите пункт **Блокировка от детей**.

Подключение к сети

Подключение к сети

Для получения более подробной информации выберите пункт **Руководство**, нажмите **Список** и найдите пункт **Сеть, беспроводная** или **Сеть, проводная**.

Настройки сети

Настройки сети

Для получения более подробной информации выберите пункт **Руководство**, нажмите **Список** и найдите пункт **Настройки сети**.

Обновление программного обеспечения

Обновление программного обеспечения

Для получения более подробной информации выберите пункт **Руководство**, нажмите **Список** и найдите пункт **Программное обеспечение, обновление через Интернет** или **Программное обеспечение, обновление с помощью USB**.

Настройки ПО

Настройки ПО

Для получения более подробной информации выберите пункт **Руководство**, нажмите **Список** и найдите пункт **Программное обеспечение, текущая версия**.

Просмотр демонстр. роликов

Просмотр демонстр. роликов

Пункт **Просмотр демонстр. роликов** в меню **Конфигурация** позволяет просмотреть некоторые демонстрационные видеоролики, в которых описываются некоторые параметры качества изображения телевизора.

Активное управление

Телевизор отслеживает качество входящего сигнала изображения, интенсивность движения в изображении, более яркие или темные оттенки, а также уровень освещенности в помещении. С учетом этих значений телевизор настраивает качество изображения для оптимальной работы устройства.

2.8

Безопасность и уход

Безопасность

Перед включением телевизора ознакомьтесь со всеми инструкциями по безопасности. Гарантия не распространяется на случаи возникновения повреждения в результате несоблюдения инструкций.

Риск короткого замыкания или возгорания!

- Не подвергайте телевизор воздействию влаги, а также не ставьте рядом с телевизором емкости с жидкостью, например вазы. В случае попадания жидкости на поверхность или внутрь телевизора немедленно отключите его от электросети. Обратитесь в центр поддержки покупателей для проверки телевизора перед следующим использованием.
- Не подвергайте телевизор, пульт ДУ или батареи чрезмерному нагреву. Не помещайте их вблизи зажженных свечей, источников открытого пламени или других источников тепла, в том числе избегайте воздействия прямых солнечных лучей.
- Не вставляйте посторонние предметы в вентиляционные и другие отверстия в телевизоре.
- Не ставьте тяжелые предметы на шнур питания.
- При обращении со шнуром питания не применяйте слишком большое усилие. Недостаточно плотно подключенный шнур питания может стать причиной искрения или возгорания. Убедитесь, что при повороте телевизора шнур питания не натягивается.
- Для отключения телевизора от электросети отсоедините вилку шнура питания телевизора. При отключении от сети питания всегда тяните за вилку, а не за шнур. Обеспечьте постоянный свободный доступ к розетке электросети, вилке и шнуру питания.

Риск нанесения повреждений телевизору!

- Для транспортировки телевизора весом более 25 кг необходимо участие двух человек.
- При установке телевизора на подставку используйте только подставку, которая входит в комплект устройства. Надежно закрепите телевизор на подставке. Телевизор следует поставить на прочную и ровную поверхность, которая может выдержать вес телевизора и подставки.
- При креплении на стену убедитесь, что кронштейн выдержит вес телевизора. TP Vision Netherlands B.V. не несет ответственности за несчастные случаи, повреждения или травмы, возникшие вследствие неправильно выполненного настенного монтажа.

• Некоторые части устройства изготовлены из стекла. Соблюдайте осторожность во избежание повреждений или травм.

Риск нанесения повреждений телевизору

Перед подключением телевизора к розетке электросети убедитесь, что напряжение источника питания соответствует напряжению, указанному на задней панели телевизора. Не подключайте телевизор к источнику питания, если параметры электросети отличаются.

Риск нанесения повреждений детям

Соблюдайте меры предосторожности, чтобы предотвратить падение телевизора и избежать травм у детей.

- Никогда не ставьте телевизор на поверхности, покрытые скатертью или другим скользящим материалом.
- Следите за тем, чтобы телевизор не находился у самого края поверхности.
- Никогда не размещайте телевизор на высокой мебели (например, на книжном шкафу) без крепления телевизора и мебели к стене или другой устойчивой поверхности.
- Объясните детям, что взбираться на мебель, чтобы дотянуться до телевизора, опасно.

Опасность проглатывания батареи!

В пульт ДУ могут быть установлены батареи таблеточного типа, которые дети могут проглотить. Храните батарейки в недоступном для детей месте!

Риск перегрева!

Запрещается устанавливать телевизор в ограниченном пространстве. Оставьте не менее 10 см свободного пространства вокруг телевизора для обеспечения вентиляции. Убедитесь, что занавески или другие предметы не закрывают вентиляционные отверстия телевизора.

Грозы

Перед грозой отключите телевизор от электросети и антенны. Во время грозы не прикасайтесь к телевизору, сетевому шнуру или кабелю антенны.

Угроза для слуха

Избегайте использования наушников на большой громкости в течение длительного времени.

Низкие температуры

После транспортировки телевизора при температуре ниже 5 °C распакуйте его и подождите, пока его температура достигнет комнатной, а затем подключите телевизор к розетке электросети.

• Для очистки экрана телевизора (удаления жирных пятен) рекомендуем использовать очиститель экрана Philips SVC1116G/10 (продается отдельно). Используйте только салфетку, входящую в комплект телевизора. Или можете использовать средство для очистки окон на основе спирта. Перед тем как протереть экран, нанесите средство на салфетку. Сначала протрите этим средством небольшую часть экрана. Новую салфетку для очистки можно заказать в центре поддержки покупателей Philips Consumer Care: www.philips.com/support

- Не касайтесь экрана, не нажимайте на него, не трите и не ударяйте по нему.
- Перед очисткой отключайте телевизор от электросети.
- Не прикасайтесь к светодиодам подсветки Ambilight на задней панели телевизора.
- Во избежание деформации и выцветания сразу стирайте с телевизора попавшие на него капли воды.
- Старайтесь избегать статичных изображений на экране. Статичные изображения — это изображения, которые отображаются на экране в течение длительного времени. Примеры статичных изображений: экранные меню, черные полосы, отображение часов и т.п. При необходимости использования таких изображений уменьшите контрастность и яркость для предотвращения повреждения экрана.

Температура и влажность

В редких случаях при определенном сочетании температуры и влажности на передней панели телевизора может образоваться небольшое количество конденсата (это касается некоторых моделей). Чтобы избежать этого, не подвергайте телевизор воздействию прямых солнечных лучей, нагрева или излишней влажности. В случае образования конденсата он самопроизвольно исчезнет после того, как телевизор проработает несколько часов. Конденсат не приведет к повреждению телевизора или возникновению неисправности.

Уход за экраном

• Чтобы изображение оставалось ярким и контрастным даже при ярком солнечном свете, на экран этого телевизора нанесено инновационное антибликовое покрытие Moth-eye ("глаз мотылька"). Постарайтесь не касаться экрана. Снимите с экрана защитную пленку после установки и настройки телевизора. Защитная пленка изготовлена из ПЭТ и подлежит повторной переработке.



Телевизоры

Включение

Включение и выключение

Перед включением телевизора обязательно подключите шнур питания (на задней панели телевизора) к электросети. Если красный индикатор отключен, нажмите кнопку  в правой части задней панели телевизора, чтобы переключить телевизор в режим ожидания. Красный индикатор загорится.



Если на телевизоре включен режим ожидания, нажмите кнопку  на пульте ДУ телевизора, чтобы включить телевизор. Кроме того, включить телевизор можно кнопкой **CH+**, **CH-** или .



Быстрое разгорание

Для того чтобы телевизор включался быстрее обычного, можно включить режим **быстрого включения**.

Для получения более подробной информации выберите пункт **Руководство**, нажмите  **Список** и найдите пункт **Быстрое включение**.

Переключение в режим ожидания

Чтобы перевести телевизор в режим ожидания, нажмите кнопку  на пульте ДУ.

Выключение

Чтобы выключить телевизор, нажмите кнопку  в правой части задней панели телевизора. Красный индикатор погаснет. В этом случае энергопотребление телевизора будет минимальным, даже если он подключен к электросети. Чтобы полностью отключить телевизор, отсоедините вилку от электросети.

При отключении от сети питания всегда тяните за вилку, а не за шнур. Обеспечьте постоянный свободный доступ к розетке электросети, вилке и шнуру питания.



Быстрое разгорание

В режиме быстрого включения телевизор включается быстрее обычного: при выводе телевизора из режима ожидания изображение на экране появляется всего лишь через несколько секунд.

Телевизор может запоминать привычное для вас время просмотра телепередач. Незадолго до того времени, когда вы обычно начинаете смотреть телевизор, функция быстрого включения активируется автоматически. Кроме того, вы можете самостоятельно выбрать до трех фиксированных периодов времени, в течение которых телевизор будет готов к быстрому включению.

При переключении телевизора в режим ожидания функция быстрого включения остается активной до завершения установленного периода времени.

Активация

Для того чтобы настроить активацию функции быстрого включения, нажмите , выберите пункт .

Конфигурация и нажмите **ОК**, чтобы открыть меню "Конфигурация".

Выберите пункт **Настройки ТВ > Общие настройки > Быстрое включение > Активация**. Можно выбрать значение "Автоматически" или "Вручную".

- Автоматически

Для автоматической активации функции быстрого включения выберите пункт **Автоматически**. Телевизор будет запоминать привычное для вас время просмотра телепередач и активировать функцию быстрого включения в эти периоды времени. Если выбран пункт "Автоматически", телевизор может установить до 4 периодов времени продолжительностью 1 час.

- Вручную

Чтобы установить 3 фиксированных периода времени для активации функции быстрого включения, выберите пункт **Вручную**. Например, один период можно установить на утро, еще один на дневное время, и третий — на вечер. Временной интервал в каждом случае вы можете установить самостоятельно.

Если выбран параметр "Вручную", вы можете также включить параметр **Задержка режима ожидания**. Если задержка режима ожидания включена, функция быстрого включения остается активной в течение определенного времени после переключения телевизора в режим ожидания. Максимальная продолжительность задержки составляет 1 час; шаг увеличения равен 15 минутам.

Примечания

Для активации функции быстрого включения в телевизоре должны быть правильно установлены часы.

Функция быстрого включения не может активироваться более чем на 4 часа.

Функция быстрого включения увеличивает расход энергии в режиме ожидания.

Пульт ДУ

Обзор кнопок

Верхняя половина

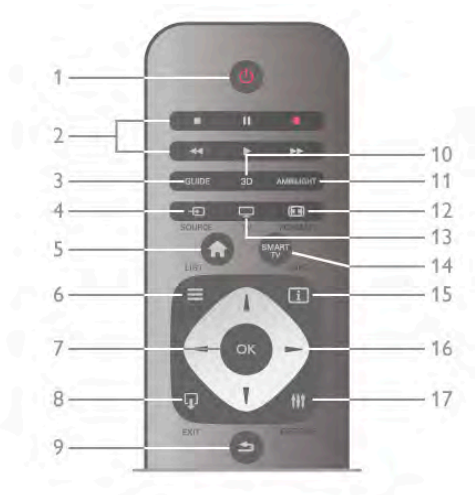

1. Режим ожидания

Включение телевизора или переключение его в режим ожидания.

2. Воспроизведение и запись, кнопки

- — Воспроизведение
- — Пауза
- — Стоп
- — Перемотка назад
- — Перемотка вперед
- — Запись

3. GUIDE

Открытие и закрытие электронного гида передач.

4. SOURCE

Открытие или закрытие списка подключений.

5. Главное меню

Вход или выход из главного меню

6. LIST

Открытие или закрытие списка каналов или списка фотографий, аудиозаписей или фильмов.

7. OK

Подтверждение выбора.

8. EXIT

Возврат к последнему выбранному устройству из списка подключенных, например к цифровому ресиверу.

9. Назад

Возврат к предыдущему выбранному каналу. Выход из меню без изменения настроек. Переход к предыдущей странице телетекста или Smart TV.

10. 3D

Переход к меню "3D".

11. AMBILIGHT

Включение или отключение подсветки Ambilight. Включение подсветки Ambilight в режиме ожидания.

12. FORMAT

Переход к меню "Формат".

13. TV

Переход в режим просмотра телевизора.

14. Smart TV

Открытие главной страницы Smart TV.

15. INFO

Открытие или закрытие информации.

16 - Кнопки со стрелками

Перемещение вверх, вниз, влево или вправо.

17. OPTIONS

Вход в меню "Опции" или выход из него.

Нижняя половина

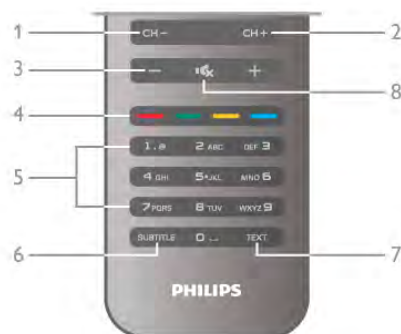

1. CH-, канал -

Переход к предыдущему каналу в списке каналов, к предыдущей странице текста или предыдущему разделу диска.

2. CH+, канал +

Переход к следующему каналу в списке каналов, к следующей странице текста или следующему разделу диска.

3. Громкость - и +

Регулировка громкости.

4. Цветные кнопки

Прямой выбор опций.

5. Кнопки буквенно-цифровой клавиатуры

Выбор телеканала напрямую или ввод текста.

6. SUBTITLE

Включение или отключение субтитров. Включение субтитров в режиме без звука.

7. TEXT

Открытие или закрытие текста.

8. Выключение звука

Отключение или возобновление звука.

Клавиатура

Использование клавиатуры

Клавиатура, расположенная на задней панели пульта ДУ, позволяет вводить текст в любые поля на экране. Для работы с клавишами переверните пульт клавиатурой вверх.

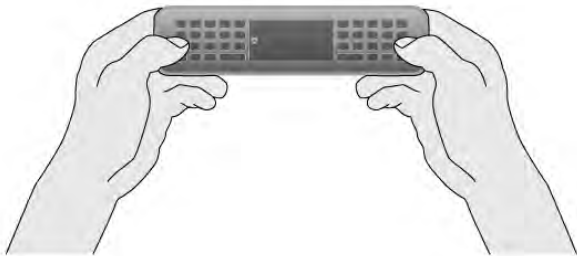

Ввод текста

Чтобы ввести текст в поле на экране, выберите текстовое поле и начните набирать нужное значение. Нажмите **Enter** (1), чтобы подтвердить введенный текст.



Shift

Чтобы ввести символ в верхнем регистре, нажмите и удерживайте клавишу **↑aA** (Shift) (2) и введите нужный символ. Если в верхнем регистре должен быть введен только 1 символ, нажмите клавишу **↑aA** непосредственно перед вводом нужного символа.

Если необходимо последовательно ввести несколько символов в верхнем регистре, можно удерживать клавишу **↑aA** нажатой при вводе текста или нажать клавишу **↑aA** на 2 секунды, чтобы перевести клавиатуру в режим ввода текста в верхнем регистре. Нажмите клавишу **↑aA** один раз, чтобы выйти из этого режима. Если никакие клавиши не будут нажаты, режим ввода текста в верхнем регистре автоматически отключится через 20 секунд. Кроме того, этот режим отключается при нажатии любой другой клавиши-модификатора на клавиатуре, например **Fn** (3) или **äöµ** (4).

Альтернативные символы

Для ввода альтернативных символов, которые обозначены на клавишах другими цветами, нажмите и удерживайте клавишу **Fn** (3), а затем введите нужный альтернативный символ. Режим ввода альтернативных символов включается и отключается аналогично режиму ввода символов в верхнем регистре.

Специальные символы – äöµ

Для некоторых символов нет специальных клавиш на клавиатуре пульта ДУ. Для ввода специальных символов предназначена экранная клавиатура. Чтобы открыть экранную клавиатуру, нажмите клавишу **äöµ** (4). На экранной клавиатуре найдите нужный символ. Для переключения раскладки клавиатуры служат цветные кнопки. Для ввода нужного символа нажмите **OK**. При нажатии любой клавиши с символом на клавиатуре пульта ДУ экранная клавиатура будет скрыта. Кроме того, вводить специальные символы можно при помощи SMS/текстовой клавиатуры, расположенной на лицевой стороне пульта ДУ.

Электронная почта и Интернет

Вводить специальные символы, используемые в электронной почте или Интернете (например, @, # или www. и .com), можно при помощи клавиши **Fn**.

Обзор клавиатуры

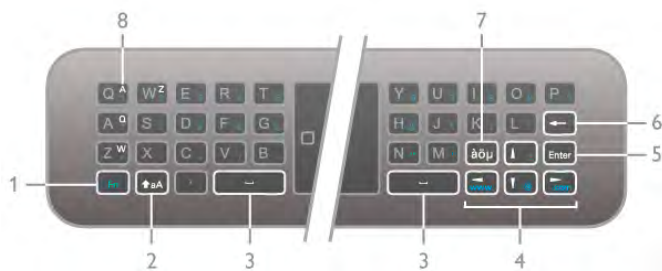

1. Fn

Нажмите клавишу **Fn**, чтобы ввести альтернативный символ, который обозначен на клавише другими цветами.

2. ↑aA Shift

Нажмите клавишу Shift, чтобы ввести текст в верхнем регистре.

3. ␣ Пробел

4 -Клавиши со стрелками

5. Enter

Нажмите клавишу **Enter**, чтобы подтвердить ввод текста.

6. Backspace

Удаление символа, находящегося перед текстовым курсором.

7. äöµ Специальные символы

Нажмите клавишу **äöµ**, чтобы открыть экранную клавиатуру и выбрать специальный символ.

8.Раскладка AZERTY

Указание на раскладку AZERTY.

Раскладка QWERTY или AZERTY

Стандартной раскладкой клавиатуры пульта ДУ является QWERTY.

Однако на клавиатуре можно включить раскладку AZERTY. Чтобы изменить раскладку клавиатуры, нажмите **⏠**, выберите пункт **⚙ Конфигурация** и нажмите **OK**, чтобы открыть меню "Конфигурация".

Выберите пункт **Настройки ТВ > Общие настройки > Клавиатура пульта ДУ**.

Выберите пункт **QWERTY** или **AZERTY**.

Символы раскладки AZERTY обозначены в верхнем правом углу соответствующих клавиш.



Направление на телевизор

Сведения об указателе

Помимо кнопок со стрелками (вверх, вниз, влево, вправо) для выбора элементов меню на экране можно использовать указатель на пульте ДУ. Перемещая пульт ДУ, вы увидите указатель — небольшой круг,двигающийся по экрану. Принцип работы напоминает управление компьютером мышью. При помощи указателя можно перемещаться по разделам Smart TV* и интернет-страницам на телевизоре.

*Постепенно приложения Smart TV можно будет использовать с этим указателем.

Использование указателя

При запуске начальной страницы Smart TV указатель отображается над обозначением телевизора посередине экрана.



1 - Поместите большой палец на кнопку **ОК** на пульте ДУ, чтобы активировать указатель.

2 - Двигайте пультом ДУ, чтобы перемещать указатель на экране.

При наведении указателя на ссылку . . .

1 - Указатель изменяется в размере и посередине круга отображается точка.

2 - Нажмите **ОК**, чтобы перейти по ссылке.

При наведении указателя на текстовое поле . . .

1 - Указатель изменяется в размере, а в середине круга отображается курсор в форме буквы "I".

2 - Нажмите **ОК**, чтобы ввести текст.

Некоторые приложения Smart TV не поддерживают использование указателя. Если указатель недоступен, по экрану можно перемещаться при помощи кнопок со стрелками.

Выключение указателя

Если вы не хотите пользоваться указателем, активируйте управление через кнопки со стрелками и используйте их для перехода по меню.

Для использования кнопок со стрелками при работе с функцией Smart TV и интернет-страницами . . .

1 - Нажмите **III OPTIONS**, перейдите на вкладку **Опции** в строке меню и выберите пункт **Навигация через пульт ДУ**.

2 - Выберите **кнопки со стрелками**.

ИК-датчик

Команды с пульта ДУ пересылаются на телевизор по радио. Благодаря этому направлять пульт на телевизор не требуется.

Тем не менее, телевизор совместим и с ИК-пультами (на основе инфракрасных лучей). Если вы пользуетесь таким пультом, следите за тем, чтобы он был направлен в сторону инфракрасного датчика на передней панели телевизора.



Соединение

Команды с пульта ДУ пересылаются на телевизор по радио. В отличие от ИК-пультов направлять его на телевизор не требуется.

Поскольку пульт ДУ может работать в любом направлении, посылать с него команды (например, переключать каналы или менять громкость) или вводить текст с клавиатуры можно даже из другой комнаты. Кроме того, когда элементы питания в пульте ДУ начнут садиться, телевизор сообщит об этом.

Сопряжение пульта ДУ

Для того чтобы пульт ДУ мог взаимодействовать с телевизором, для них необходимо установить сопряжение. После этого управление другим телевизором при помощи этого пульта ДУ будет невозможно.



При первоначальной установке телевизора было предложено нажать кнопку **ОК**. При этом было установлено сопряжение. При отключении телевизора сопряжение было сохранено. В телевизоре может храниться информация о сопряжении 5 пультов ДУ.

Повторное сопряжение

В телевизоре можно установить сопряжение с другим пультом ДУ.

Если пульт ДУ уже был сопряжен с другим телевизором, то метод его сопряжения будет отличаться от метода, используемого, в случае если пульт ДУ еще не сопряжен.



• **Пульт ДУ сопряжен с другим телевизором**

Для установки сопряжения поместите пульт ДУ на небольшом расстоянии от логотипа Philips (ок. 10 см) и одновременно нажмите кнопки  (красная) и  (синяя). Отобразится сообщение об успешном завершении сопряжения.

• **Пульт ДУ еще не сопряжен с телевизором**

Для установки сопряжения поместите пульт ДУ на небольшом расстоянии от логотипа Philips (ок. 10 см) и нажмите **ОК**. Отобразится сообщение об успешном завершении сопряжения.

Для магазинов

Чтобы выполнить сопряжение нового, еще не сопряженного, телевизора с пультом ДУ, который уже был сопряжен с другим телевизором, одновременно нажмите на красную  и синюю  звездочки, держа пульт ДУ рядом с логотипом Philips на расстоянии примерно 10 см. Отобразится сообщение об успешном завершении сопряжения.

Батарейки

Когда элементы питания в пульте ДУ начнут садиться, телевизор сообщит об этом.

Для замены элементов питания откройте отсек для батарей, расположенный на задней стороне пульта ДУ.

1. С помощью зубочистки или другого тонкого и неострого предмета нажмите квадратную кнопку, чтобы открыть крышку.
2. Извлеките старые батареи и установите два новых элемента питания типа AAA-LR03 1,5 В. Следите за соблюдением полярности (значки "+" и "-").
3. Установите на место крышку отсека для батарей и закройте ее, нажав до щелчка.



Если вы не планируете использовать пульт ДУ в течение длительного времени, извлеките батареи.

Утилизируйте отслужившие батарейки в соответствии с требованиями по утилизации.

Для получения более подробной информации выберите пункт **Руководство**, нажмите  **Список** и найдите пункт **Утилизация**.

Очистка

Пульт ДУ оснащен специальным покрытием, устойчивым к образованию царапин.

Очищайте пульт ДУ мягкой влажной тканью. Не используйте спирт, химические или другие бытовые чистящие средства для очистки телевизора или пульта.

3.3

Просмотр телевизора

Каналы

Переключение каналов

Чтобы перейти в режим просмотра телевизора, нажмите  **ТВ**. При этом будет включен последний выбранный канал.

Кроме того, можно нажать , чтобы открыть главное меню, а затем выбрать пункт **Просмотр телевизора** и нажать **ОК**.



Переключение каналов

Чтобы переключить каналы, нажмите **CH+** или **CH-**. Если известен номер нужного канала, введите его с помощью кнопок с цифрами. После ввода номера нажмите **ОК**, чтобы незамедлительно переключиться на нужный канал. Чтобы вновь вернуться к ранее выбранному каналу, нажмите .

Выбор канала из списка каналов

Чтобы открыть список каналов, нажмите  **LIST** во время просмотра любого телеканала. Выберите нужную строку в списке.



В списке каналов выберите нужный теле- или радиоканал. Когда будет выделен нужный значок, нажмите **ОК**, чтобы переключиться на этот канал.

Список каналов может быть разбит на несколько страниц. Чтобы перейти к предыдущей или следующей странице, нажмите **CH-** или **CH+**.

Чтобы закрыть список каналов без выбора канала, повторно нажмите  **LIST**.

радиоканалы

Если существует возможность цифрового вещания, цифровые радиостанции будут настроены во время процесса установки. Переключение на радиостанцию происходит, так же как и переключение на телеканал. Обычно DVB-C сохраняет радиостанции под номерами, начиная с 1001.

Опции при выборе каналов

В зависимости от типа просматриваемого канала (аналоговый или цифровой) или выбранных настроек телевизора могут быть доступны различные опции.

Открытие меню опций

При просмотре любого телеканала нажмите **III** **OPTIONS** и перейдите на панели меню на вкладку **III** **Опции**.



Универсальный доступ

Если включен универсальный доступ, можно выбрать специальные опции для людей с ослабленным слухом и зрением.

Для получения более подробной информации выберите пункт **Руководство**, нажмите **■** **Список** и найдите пункт **Универсальный доступ**.

Выбор видео

На цифровых каналах возможен прием телепередач с несколькими видеосигналами, съемок одних и тех же событий с различных точек и углов обзора, а также различных телепрограмм. При наличии таких каналов на экране телевизора отображается сообщение.

Субтитры

Этот параметр имеет два значения: **Субтитры вкл.** или **Субтитры выкл.** Выберите пункт **Вкл. в режиме без звука**, чтобы субтитры отображались только при отключении звука кнопкой **■**.

Язык субтитров

В цифровых каналах можно выбрать один из доступных языков субтитров в качестве временного (если ни один из предпочитаемых языков субтитров не доступен). Для получения более подробной информации выберите пункт **Руководство**, нажмите **■** **Список** и найдите пункт **Субтитры**.

Язык аудио

В цифровых каналах можно выбрать один из доступных языков аудиосигнала в качестве временного (если ни один из предпочитаемых языков субтитров не доступен). Для получения более подробной информации выберите пункт **Руководство**, нажмите **■** **Список** и найдите пункт **Языки аудио**.

Двойной I-II.

Этот параметр доступен в том случае, если имеется аудиосигнал на двух языках, однако для одного (или двух) из них отсутствует обозначение языка.

Общий интерфейс

Если через модуль CAM доступно платное содержимое, то этот параметр позволяет установить настройки поставщика.

HbbTV на этом канале

На каналах с HbbTV можно заблокировать страницы HbbTV.

Для получения более подробной информации выберите пункт **Руководство**, нажмите **■** **Список** и найдите пункт **HbbTV**.

Состояние

Выберите пункт **Состояние**, чтобы просмотреть технические сведения о просматриваемом канале (аналоговый или цифровой) или подключенном устройстве.

Списки каналов

Списки каналов

В списке каналов отображаются все сохраненные теле- и радиоканалы.

Помимо просмотра **всех** установленных каналов, можно просмотреть список **Любимые программы**, отдельный список **радиостанций** или найти недавно добавленные каналы в списке **Новые**.

Выбор канала из списка каналов

Чтобы открыть списки каналов, нажмите **≡** **LIST** во время просмотра любого телеканала. Выберите один из списков каналов.



В списке каналов выберите нужный теле- или радиоканал. Когда будет выделен нужный значок, нажмите **OK**, чтобы переключиться на этот канал.

Список каналов может быть разбит на несколько страниц. Чтобы перейти к предыдущей или следующей странице, нажмите **CH-** или **CH+**.

Чтобы закрыть список каналов без выбора канала, повторно нажмите **≡** **LIST**.

Отметить как избранное

Любой из каналов, доступных в списке **Все**, можно добавить в избранное.

Перейдите к каналу в списке и нажмите **■** **Отметить как избранное**. После этого канал будет добавлен в список "Избранное".

Опции списка каналов

Находясь в меню списка каналов, нажмите кнопку **III** **OPTIONS** для доступа к следующим параметрам:

- Цифровой/аналоговый
- Бесплатный/зашифрованный
- Заблокировать
- Разблокировать



Логотипы каналов

На большинстве каналов доступны логотипы. При желании их отображение можно отключить.

Чтобы отключить **ЛОГОТИПЫ КАНАЛОВ**, выполните следующие действия.

1. Нажмите кнопку **HOME**, выберите **Конфигурация** и нажмите **OK**.
2. Выберите пункт **Настройки ТВ > Общие настройки > Логотипы каналов** и нажмите **OK**.
3. Выберите пункт **Выкл.** и нажмите **OK**.
4. Нажмите **BACK**, (несколько раз, если потребуется), чтобы закрыть меню.

Переименование каналов

Телевизор позволяет переименовывать каналы в любом из списков каналов.

1. В списке каналов найдите канал, который необходимо переименовать.
2. Нажмите **REDACTED** **Переименовать**.

Ввод текста

Чтобы напечатать текст выберите текстовое поле при помощи кнопок со стрелками.

Введите нужные символы с клавиатуры пульта ДУ (как при наборе SMS или текстового сообщения). При нажатии первой кнопки будет открыта экранная клавиатура. Переключение в верхний или нижний регистр, ввод специальных символов или удаление введенного символа осуществляется при помощи цветных кнопок.

Чтобы удалить символ, нажмите **BACK**.

Чтобы выйти из меню переименования, выберите пункт **Готово**.



Кроме того, если на задней стороне пульта ДУ имеется клавиатура, можно вводить текст с ее помощью.

Для получения более подробной информации выберите пункт **Руководство**, нажмите **REDACTED** **Список** и найдите пункт **Клавиатура пульта ДУ**.

Изменение положения каналов в сетке

Порядок отображения каналов в списке избранного можно изменить.

Для получения более подробной информации выберите пункт **Руководство**, нажмите **REDACTED** **Список** и найдите пункт **Избранные каналы**.

Избранные каналы

В телевизоре можно создать список избранных каналов, куда будут входить только те каналы, которые вы хотите просматривать. Если выбран этот список, то при переключении каналов вы будете переходить только по элементам избранного.

Создание списка избранных каналов

1. Во время просмотра любого телеканала нажмите **LIST**, чтобы открыть списки каналов.
2. Выберите пункт **Любимые программы**.
3. Если список пуст, телевизор предложит добавить в него каналы. Нажмите **OK**.
- 4 - С помощью кнопок со стрелками выберите нужный канал и нажмите **OK**, чтобы добавить его в список избранного. Порядок отображения каналов в списке зависит от порядка их добавления.

Добавление и удаление каналов из списка избранного

Для того чтобы добавить или удалить каналы из списка избранного, откройте этот список, нажмите **III** **OPTIONS**, выберите пункт **Добавить/удалить избранное** и нажмите **OK**.

С помощью кнопок со стрелками выберите нужный канал и нажмите **OK**, чтобы добавить его в список избранного или удалить его из списка.

Переупоряд.

Порядок отображения каналов в списке избранного можно изменить.

1. В списке **избранных каналов** выделите канал, который необходимо переместить на другую позицию.
 2. Нажмите **GREEN** **Переместить**.
 - 3 - С помощью кнопок со стрелками переместите канал на нужную позицию. Или введите номер позиции кнопками со стрелками.
 4. Нажмите **OK** для подтверждения. Чтобы отменить перемещение, нажмите **REDACTED** **Отмена**.
- Можно выделить следующий канал и изменить его порядок таким же образом.

Добавление и удаление каналов из списка избранного в других списках каналов

Добавлять каналы и радиостанции в список избранного можно в списках **Все**, **Радио** и **Новые**.

В любом из этих списков выделите нужный канал и нажмите **■** **Отметить как избранное**. Канал будет отмечен звездочкой **★** и добавлен в список избранных каналов.

Чтобы снять пометку с избранного канала, выделите нужный канал в списке и нажмите **■** **Удалить из избранного**. Канал будет удален из списка избранного.



Блокировка от детей

Чтобы ограничить просмотр телевизора детьми, можно заблокировать определенные каналы или программы с возрастным ограничением на просмотр.

Блокировка канала

Для того чтобы дети не могли просматривать определенный канал, его можно заблокировать. Для этого необходимо ввести код блокировки от детей.

Чтобы заблокировать канал, во время просмотра любого телеканала нажмите **≡** **LIST** и откройте **списки каналов**. В любом списке выберите нужный канал, нажмите **≡** **OPTIONS** и выберите пункт **Заблокировать канал**. Заблокированный канал будет отображаться в списке значком **🔒**.

Чтобы разблокировать канал, выделите заблокированный канал в списке и выберите параметр **Разблокировать канал**. При этом потребуются ввести код блокировки от детей.

Функция блокировки программ с подключенных устройств недоступна.

Родительский рейтинг

Некоторые станции вещания устанавливают для программ уровень возрастного ограничения. Если значение уровня возрастного ограничения равняется установленному или превышает его, программа будет заблокирована. Для просмотра заблокированной программы необходимо ввести код блокировки. Уровень возрастных ограничений устанавливается для всех каналов.

Установить уровень возрастных ограничений

Нажмите **🏠**, выберите пункт **⚙️ Конфигурация** и нажмите **OK**.

Выберите пункт **Настройки каналов > Блокировка от детей > Родительский рейтинг**.

Чтобы выбрать уровень возрастного ограничения, необходимо сначала ввести четырехзначный код блокировки. Если код блокировки еще не установлен, можно настроить его сейчас.

После ввода кода можно выбрать уровень возрастного ограничения. Если значение уровня возрастного ограничения равняется установленному или превышает его, программа будет заблокирована. При попытке просмотра появится запрос на ввод кода. Некоторые операторы блокируют программы только с более высоким уровнем ограничения.

Сменить код

Чтобы изменить текущий код блокировки от детей, нажмите **🏠**, выберите пункт **⚙️ Конфигурация** и нажмите **OK**.

Выберите пункт **Настройки каналов > Блокировка от детей > Сменить код**.

Введите текущий код, а затем введите новый код дважды. После этого новый код будет установлен.

Забыли код?

Если вы забыли код разблокировки, позвоните в службу поддержки покупателей в вашей стране. Номер телефона можно найти в документации, входящей в комплект телевизора, или на веб-сайте www.philips.com/support.

Настройка канала

Обновить каналы

Автоматическое обновление

Если ведется прием цифровых каналов, в телевизоре можно настроить автоматическое обновление списка каналов. Кроме того, запустить обновление можно вручную.

Автоматическое обновление канала

Один раз в день, в 6 часов утра, телевизор обновляет список каналов и сохраняет новые каналы. Новые каналы добавляются в список "Все", а также в список "Новые". Пустые каналы удаляются.

Если были обнаружены новые, а также изменившиеся или удаленные каналы, то при включении телевизора на экране появится сообщение. Для автоматического обновления каналов телевизор должен находиться в режиме ожидания.

Чтобы отключить отображение сообщения во время запуска телевизора, нажмите кнопку **🏠**, выберите пункт **⚙️ Конфигурация** и нажмите **OK**.

Выберите пункт **Настройки каналов** и нажмите **OK**. Выберите пункт **Настройка канала > Сообщение об обновлении каналов > Выкл**.

Чтобы отключить автоматическое обновление каналов, нажмите **🏠**, выберите пункт **⚙️ Конфигурация** и нажмите **OK**.

Выберите пункт **Настройка каналов** и нажмите **OK**. Выберите пункт **Настройка канала > Автоматическое обновление канала > Выкл**.

Начать обновление

Чтобы запустить обновление вручную, нажмите **🏠**, выберите пункт **⚙️ Конфигурация** и нажмите **OK**. Выберите пункт **Поиск каналов** и нажмите **OK**.

Выберите пункт **Обновить каналы** и следуйте инструкциям на экране. Обновление может занять несколько минут.

В некоторых странах автоматическое обновление каналов осуществляется при просмотре телевизора или когда он находится в режиме ожидания.

Новые каналы

Новые каналы, добавленные во время автоматического обновления, находятся в списке **Новые**. Эти же каналы также сохраняются в списке **Все** или **Радио**.

Новые каналы остаются в списке "Новые" до тех пор, пока они не будут включены или отмечены как избранные.

Для получения информации о добавлении каналов в список избранного выберите пункт **Руководство**, нажмите  **Список** и найдите пункт **Избранные каналы**.



Переустановка каналов

С помощью этого параметра можно либо выполнить повторную установку всех настроек телевизора, либо найти и переустановить каналы, не затрагивая остальные настройки.

Если установлен код блокировки от детей, его потребуется ввести перед повторной установкой каналов.



Переустановка каналов

Чтобы повторно установить каналы, выполните следующие действия.

1. Нажмите кнопку , выберите  **Конфигурация** и нажмите **ОК**.
2. Выберите пункт **Поиск каналов > Переустановка каналов** и нажмите **ОК**.
3. Выберите пункт **Антенна (DVB-T)** или **Кабель (DVB-C)**. Поиск каналов может занять несколько минут. Следуйте инструкциям на экране.



Полная установка

Чтобы повторить полную установку телевизора, выполните следующие действия.

1. Нажмите кнопку , выберите  **Конфигурация** и нажмите **ОК**.
2. Выберите пункт **Настройки ТВ > Общие настройки > Перезагрузка ТВ** и нажмите **ОК**. Установка может занять несколько минут. Следуйте инструкциям на экране.

Заводские установки

Параметр "Заводские установки" восстанавливает исходные настройки изображения, звука и подсветки Ambientlight. Чтобы восстановить исходные заводские настройки, выполните следующие действия.

1. Нажмите кнопку , выберите  **Конфигурация** и нажмите **ОК**.
2. Выберите пункт **Настройки ТВ > Общие настройки > Заводские установки** и нажмите **ОК**.
3. Нажмите **ОК** для подтверждения.
4. Нажмите , (несколько раз, если потребуется), чтобы закрыть меню.

Копирование списка каналов

Введение

Функция копирования списка каналов предназначена для торговых представителей и опытных пользователей.

Функция **копирования списка каналов** позволяет скопировать каналы, настроенные на одном телевизоре, на другой телевизор Philips той же серии. Благодаря этой функции нет необходимости осуществлять поиск каналов повторно; достаточно лишь загрузить готовую настройку списка каналов. Небольшой файл с данными можно сохранить на любом запоминающем устройстве USB.

Условия



- Обе модели телевизоров относятся к одному году выпуска.
- На телевизорах в номере модели указан один и тот же суффикс для DVB (H, K, M, T или D/00), также в меню обоих телевизоров выбрана одна и та же страна.
- Оба телевизора имеют одинаковый тип аппаратного обеспечения. Тип аппаратного обеспечения указан на табличке на задней панели устройства. Обычно он выглядит как Q . . . LA
- На телевизорах установлены поддерживаемые версии ПО. Если версия не поддерживается, во время загрузки на экране появится сообщение с предупреждением.

Текущая версия

Параметр **Текущая версия** позволяет просмотреть текущую версию программного обеспечения телевизора.

Копирование списка каналов

Копирование списка каналов

1. Включите телевизор, на котором имеются настроенные каналы. Подключите запоминающее устройство USB.
2. Нажмите , выберите пункт  **Конфигурация** и нажмите **ОК**.
3. Выберите пункт **Настройки ТВ > Общие настройки > Копирование списка каналов > Копировать на устройство USB** и нажмите **ОК**. Для копирования списка каналов с телевизора может потребоваться ввести код блокировки от детей, указанный во время настройки.
4. По завершении копирования отключите устройство USB.

После этого скопированный список каналов можно загрузить на другой телевизор Philips.



Загрузка списка каналов

Загрузка скопированного списка каналов







Способ загрузки списка каналов зависит от того, была ли выполнена установка телевизора.

На ненастроенный телевизор

1. Для начала настройки подключите телевизор к сети питания, выберите язык и страну. Поиск каналов можно пропустить. Завершите настройку.
2. Подключите устройство USB со списком каналов с другого телевизора.

3. Чтобы начать загрузку списка каналов, нажмите , выберите пункт  **Конфигурация** и нажмите **ОК**.
4. Выберите **Настройки ТВ > Общие настройки > Копирование списка каналов > Копировать на ТВ** и нажмите **ОК**. Возможно, потребуется ввести код блокировки от детей.
5. В случае успешного копирования списка каналов появится уведомление. Отключите запоминающее устройство USB.



На настроенный ТВ

1. Проверьте настройки страны. Для этого нажмите , выберите пункт  **Конфигурация** и нажмите **ОК**. Выберите пункт **Поиск каналов > Переустановка каналов** и нажмите **ОК**. Нажмите , а затем **Отмена**, чтобы выйти из поиска каналов. Если страна выбрана верно, переходите к пункту 2. Если страна выбрана неправильно, необходимо запустить повторную установку. Для этого нажмите , выберите пункт  **Конфигурация** и нажмите **ОК**. Выберите пункт **Поиск каналов > Переустановка каналов > ОК**. Выберите нужную страну и пропустите поиск каналов. Завершите установку. По завершении перейдите к пункту 2.
2. Подключите устройство USB со списком каналов с другого телевизора.
3. Чтобы начать загрузку списка каналов, нажмите , выберите пункт  **Конфигурация** и нажмите **ОК**.
4. Выберите **Настройки ТВ > Общие настройки > Копирование списка каналов > Копировать на ТВ** и нажмите **ОК**. Возможно, потребуется ввести код блокировки от детей.
5. В случае успешного копирования списка каналов появится уведомление. Отключите запоминающее устройство USB.

DVB-T или DVB-C

Прием DVB-T или DVB-C

Если в вашей стране доступны оба типа вещания — DVB-T и DVB-C — и телевизор поддерживает прием DVB-T и DVB-C, можно выбрать один из типов приема во время установки каналов при первом включении телевизора.

Если необходимо изменить настройки DVB, чтобы запустить установку новых каналов, нажмите , выберите пункт  **Конфигурация** и нажмите **ОК**. Выберите пункт **Настройки каналов** и нажмите **ОК**. Выберите пункт **Настройка канала > Антенное соединение > Антенна (DVB-T) или Кабель (DVB-C)** и нажмите **ОК**. Выберите нужную настройку DVB.

Настройка каналов DVB-C

Для простоты использования для всех настроек DVB-C выбрано значение "Автоматически".

Если поставщик услуг DVB-C сообщил вам специальные настройки DVB-C (идентификатор сети или сетевую частоту), введите эти настройки, когда во время установки появится запрос.

Возможно, потребуется изменить настройки сканирования (полное или быстрое сканирование) или ввести определенную скорость передачи в меню **Параметры**. Для того чтобы можно было настроить **скорость передачи**, предварительно необходимо установить для параметра "Скорость передачи" значение **Вручную**.

Конфликт номеров каналов

В некоторых странах разные телеканалы (телевещательные компании) могут иметь одинаковые номера каналов. Во время установки на экране телевизора отобразится список конфликтующих номеров каналов. В этом случае потребуется выбрать, какой канал будет отображаться под номером, которому сопоставлено несколько телеканалов.

DVB-T + DVB-C

Если вы используете не только антенну DVB-T, но и DVB-C, в телевизоре можно настроить одновременный прием сигналов DVB-T и DVB-C. Установите сначала одну систему, а затем другую, указав все необходимые настройки. После того как обе системы будут установлены, для просмотра каналов потребуется переключить **антенну** на задней панели телевизора и включить в телевизоре соответствующую систему. Сведения о выборе настроек DVB-T или DVB-C см. выше.

Настройки DVB

Режим скорости передачи

Режим скорости передачи

Если поставщик услуг кабельного телевидения не указал определенное значение **скорости передачи** для установки телеканалов, оставьте для параметра **Режим скорости передачи** значение **Автоматически**.

Если указано определенное значение скорости передачи, выберите пункт **Вручную**. Однако полученное значение может иметься в списке предустановок скорости передачи. Чтобы проверить, доступно ли значение автоматически, выберите **Предустановки скорости передачи**.

Предустановленные значения

Предустановленные значения

Если для параметра **Режим скорости передачи** выбран пункт **Автоматически**, телевизор использует 1 из предустановок скорости передачи, как и большинство поставщиков услуг кабельного телевидения в вашей стране.

Значение символа 1

Значение символа 1

Если для параметра **Режим скорости передачи** выбран пункт **Вручную**, можно ввести значение скорости передачи, полученное от поставщика услуг кабельного телевидения. Для ввода значения используйте цифровые кнопки.

Значение символа 2

Значение символа 2

Если для параметра **Режим скорости передачи** выбран пункт **Вручную**, можно ввести второе значение скорости передачи, полученное от поставщика услуг кабельного телевидения. Для ввода значения используйте цифровые кнопки.

Режим сетевой частоты

Режим сетевой частоты

Если для поиска каналов будет использоваться способ **Быстрое сканирование**, выбранный в **Сканирование частоты**, выберите пункт **Автоматически**. Телевизор использует 1 из предустановок сетевой частоты (или НС — канал наведения), как и большинство поставщиков услуг кабельного телевидения в вашей стране.

Если вам предоставлено определенное значение сетевой частоты для поиска каналов, выберите пункт **Вручную**.

Сетевая частота

Сетевая частота

Если для режима **Сетевая частота** выбран пункт **Вручную**, можно ввести значение сетевой частоты, полученное от поставщика услуг кабельного телевидения. Для ввода значения используйте цифровые кнопки.

Сканирование частоты

Сканирование частоты

Выберите способ поиска каналов. Можно выбрать способ **Быстрое сканирование** и использовать предустановки, используемые большинством поставщиков услуг кабельного телевидения в вашей стране.

Если при этом установка каналов не выполнена или некоторые каналы отсутствуют, можно выбрать **Полное сканирование**. При использовании данного способа поиск и установка каналов занимает больше времени.

Перепад частот

Перепад частот

Телевизор выполняет поиск каналов с шагом в **8 МГц**.

Если при этом установка каналов не выполнена или некоторые каналы отсутствуют, можно выполнить поиск с меньшим шагом в **1 МГц**. При использовании шага в 1 МГц поиск и установка каналов занимает больше времени.

Цифровые каналы

Цифровые каналы

Если вам известно, что поставщик услуг кабельного не предоставляет цифровые каналы, поиск цифровых каналов можно пропустить. Выберите **Выкл.**

Аналогов. каналы

Аналогов. каналы

Если вам известно, что поставщик услуг кабельного не предоставляет аналоговые каналы, поиск аналоговых каналов можно пропустить.

Выберите **Выкл.**

Бесплатный/зашифрованный

Бесплатные/зашифрованные



При наличии подписки и модуля САМ (модуль условного доступа) для оплаты услуг телевидения выберите **Бесплатный" + "Зашифрованный**. При отсутствии подписки для оплаты телевизионных каналов и услуг доступен выбор только **бесплатных каналов**.





Для получения более подробной информации выберите пункт **Руководство**, нажмите  **Список** и найдите пункт **САМ — модуль условного доступа**.

Качество приема

При приеме цифрового телесигнала можно проверить его качество и устойчивость.

Если вы пользуетесь собственной антенной, для улучшения качества приема сигнала попробуйте переставить антенну. Чтобы проверить качество приема цифрового канала, включите этот канал.



Нажмите , выберите  **Конфигурация** и нажмите **ОК**. Выберите пункт **Настройки каналов** и нажмите **ОК**. Выберите пункт **Настройка канала > Цифровой: тест приема** и нажмите **ОК**.

Отобразится частота цифрового сигнала данного канала. Если прием неустойчивый, попробуйте переставить антенну. Чтобы еще раз проверить качество сигнала на данной частоте, выберите **Поиск** и нажмите **ОК**. Для ввода частоты цифрового сигнала используются кнопки с цифрами на пульте ДУ. Кроме того, можно выбрать частоту, установить стрелки напротив цифр при помощи кнопок  и , и а затем изменить цифры при помощи кнопок  и . Чтобы проверить частоту, выберите пункт **Поиск** и нажмите **ОК**.

Если для приема каналов используется DVB-C, будут доступны параметры **Режим скорости передачи** и **Предустановки скорости передачи**. Для режима скорости передачи выберите **Автоматически**, если поставщиком услуг не предоставлено определенное значение режима скорости. Для ввода значения режима скорости воспользуйтесь кнопками с цифрами.

Установка вручную

Аналоговые телеканалы можно по очереди настроить вручную.

Чтобы вручную настроить аналоговые каналы, нажмите , выберите пункт  **Конфигурация** и нажмите **ОК**. Выберите пункт **Настройки каналов** и нажмите **ОК**. Выберите пункт **Настройка канала > Аналоговый: установка вручную** и нажмите **ОК**.

1. Система

Чтобы установить телесистему, выберите пункт **Система** и нажмите **ОК**.

Выберите страну или часть света, в которой находитесь.

2. Поиск каналов

Чтобы найти канал, выберите **Поиск каналов** и нажмите **ОК**. Выберите **Поиск** и нажмите **ОК**. Можно также ввести частоту самостоятельно. Если прием неустойчивый, нажмите **Поиск** еще раз. Если необходимо сохранить канал, выберите **Готово** и нажмите **ОК**.

3. Тонкая настройка

Чтобы улучшить настройку канала, выберите пункт **Тонкая настройка** и нажмите **ОК**. Для тонкой настройки канала используются кнопки **▲** и **▼**.

Чтобы сохранить найденный канал, выберите пункт **Готово** и нажмите **ОК**.

4. Сохранение

Канал можно сохранить под текущим или под новым номером.

Выберите пункт **Сохранить текущий канал** или **Сохранить как новый канал**.

Повторите описанные действия для настройки остальных доступных аналоговых каналов.

Формат изображения

Если сверху и снизу или по бокам от изображения отображаются черные полосы, можно настроить формат изображения по размеру экрана.

Во время просмотра любого телеканала нажмите **FORMAT**, чтобы открыть меню **Формат изображения**. Выберите в списке нужный формат и нажмите **ОК**.

Форматы изображений

В зависимости от изображения на экране доступны следующие форматы.

• Автозаполнение

Автоматическое увеличение изображения на весь экран. Искажение минимально; отображение субтитров сохраняется. Эта функция не используется для отображения содержимого с ПК. В редких форматах изображения черные полосы могут сохраняться.

• Автоувеличение

Максимальное растяжение изображения до размера экрана без искажений. Возможно наличие черных полос. Эта функция не используется для отображения содержимого с ПК.

• Сверхувеличение

Удаление черных полос по бокам при вещании в формате 4:3. Настройка изображения по размеру экрана.

• Расширение формата 16:9

Масштабирование до формата 16:9.

• Широкий экран

Растяжение до формата 16:9.

• Не в масштабе

Специальный режим для содержимого стандарта HD или содержимого с ПК. Пикселизация изображений на основе пиксельной структуры. При отображении содержимого с ПК могут появляться черные полосы.

Текст

Страницы телетекста

Открыть текст

Для доступа к телетексту во время просмотра телевещания нажмите **TEXT**.

Для выхода из режима телетекста снова нажмите **TEXT**.



Выбор страницы телетекста

Для выбора страницы ...

- Введите номер страницы с помощью цифровых кнопок.
- Нажмите **◀** или **▶**.
- Нажмите **▲** или **▼**.
- Нажмите цветную кнопку для выбора одного из цветных элементов в нижней части экрана.

Подстраницы телетекста

Страница телетекста может содержать несколько подстраниц. Номера подстраниц отображаются в строке рядом с номером основной страницы.

Чтобы выбрать подстраницу, нажмите **◀** или **▶**.

Страницы телетекста Т.О.Р.

Некоторые станции вещания поддерживают функцию Т.О.Р. телетекста.

Чтобы получить доступ к телетексту Т.О.Р. из режима телетекста, нажмите **III** **OPTIONS** и выберите **Обзор Т.О.Р.**

Поиск текста

Можно выбрать слово и произвести поиск данного слова по всему тексту.

Откройте страницу телетекста и нажмите **ОК**.

При помощи кнопок со стрелками выберите слово или число.

Затем еще раз нажмите **ОК**, чтобы перейти к следующему месту, где встречается это слово или число.

Чтобы повторить поиск, нажмите **ОК** еще раз.

Чтобы остановить поиск, нажимайте **▲**, пока найденные варианты не закончатся.

Текст с подключенного устройства

На некоторых подключенных устройствах, принимающих телеканалы, также существует поддержка телетекста.

Чтобы открыть телетекст с подключенного устройства, нажмите **🏠**, выберите устройство и нажмите **ОК**.

При просмотре канала на устройстве нажмите **III** **OPTIONS**, выберите пункт "Показать кнопки устройства", нажмите кнопку **☐** и **ОК**. Чтобы скрыть кнопки устройства, нажмите **↵**.

Чтобы закрыть телетекст, нажмите **↵** повторно.

Цифровой телетекст (только для Великобритании)

На некоторых цифровых телеканалах предлагаются специальные цифровые текстовые службы или интерактивное телевидение. Такие службы выглядят, как обычный телетекст, управление осуществляется цифровыми и цветными кнопками, а также кнопками со стрелками.

Чтобы закрыть цифровой телетекст, нажмите **↵**.

Опции телетекста

В режиме телетекста нажмите кнопку **III OPTIONS** для доступа к следующим параметрам.

- Остановка страницы
- Двойной экран
- Обзор Т.О.Р.
- Увеличить
- Показ.
- Цикл подстраниц
- Язык

Остановка страницы

Чтобы остановить автоматическое перелистывание подстраниц, нажмите кнопку **III OPTIONS** и выберите пункт **Остановка страницы**.

Двойной экран/полноэкранный режим

Чтобы передача и телетекст отображались рядом друг с другом, нажмите **III OPTIONS** и выберите пункт **Двойной экран**.

Чтобы вернуться к обычному режиму, выберите пункт **Полноэкранный режим**.

Т.О.Р. обзор

Чтобы открыть Т.О.Р. телетекст, нажмите **III OPTIONS** и выберите пункт **Обзор Т.О.Р.**

Увеличить

Чтобы увеличить страницу телетекста для более комфортного просмотра, нажмите **III OPTIONS** и выберите пункт **Увеличить**. Чтобы прокрутить страницу, нажмите **▼** или **▲**.

Показ.

Чтобы просмотреть информацию, скрытую на странице, нажмите **III OPTIONS** и выберите пункт **Показ**.

Цикл подстраниц

Для автоматического пролистывания подстраниц (при их наличии) нажмите **III OPTIONS** и выберите пункт **Цикл подстраниц**.

Язык

Чтобы выбрать набор символов для корректного отображения телетекста, нажмите **III OPTIONS** и выберите пункт **Язык**.

Настройка телетекста

Язык телетекста

Некоторые компании цифрового вещания предлагают несколько языков трансляции телетекста.

Чтобы установить основной и дополнительный язык телетекста, нажмите **🏠**, выберите пункт **⚙️ Конфигурация** и нажмите **OK**.

Выберите пункт **Настройки каналов**, а затем **Основной** или **Дополнительный текст** и выберите предпочитаемые языки отображения телетекста.

Телетекст 2.5

Функция Телетекст 2.5 обеспечивает улучшенную графику и цветопередачу. Функция Телетекст 2.5 включена по умолчанию в заводских установках.

Чтобы отключить эту функцию, нажмите **🏠**, выберите пункт **⚙️ Конфигурация** и нажмите **OK**.

Выберите пункт **Настройки ТВ > Параметры > Телетекст 2.5**.

Интерактивное телевидение

Что такое iTV?

Используя возможности интерактивного телевидения, некоторые станции вещания транслируют телесигнал, а также предоставляют информационные и развлекательные материалы. На некоторых страницах зрители могут участвовать в исследовании или голосовать, совершать покупки или оплачивать аренду фильма.

HbbTV, MHEG и другие системы.

Станции вещания используют различные системы интерактивного телевидения: HbbTV (Hybrid Broadcast Broadband TV) или iTV (Interactive TV – MHEG). Иногда интерактивное телевидение называют цифровым телетекстом или "красной кнопкой". Однако каждая система имеет свои особенности.

Для получения дополнительной информации посетите сайт станции вещания.

Что требуется

Интерактивное телевидение доступно только на цифровых телеканалах. Для получения всех преимуществ интерактивного телевидения вам потребуется высокоскоростное (широкополосное) подключение телевизора к сети Интернет.

Страницы iTV

Просмотр страниц iTV

На большинстве каналов, предоставляющих поддержку стандарта HbbTV или iTV, для доступа к интерактивной программе необходимо нажать кнопку **■** (красную) кнопку или кнопку **OK**.

Перемещение по страницам iTV

Для перемещения по страницам iTV можно использовать кнопки со стрелками, цветные кнопки, кнопки с цифрами и кнопку **↵**. Для управления воспроизведением видео на страницах iTV используйте кнопки **▶** (воспроизведение), **||** (Пауза) и **■** (Стоп).

Цифровой телетекст (только для Великобритании)

Для доступа к цифровому телетексту нажмите кнопку **TEXT**. Для выхода нажмите кнопку **↵**.

Выход со страниц iTV

На большинстве страниц iTV есть информация о том, какие кнопки использовать для выхода.

Чтобы закрыть страницу iTV, выберите другой канал и переключитесь назад.

3.4

Гид передач

Открытие гида передач

В гиде передач можно просматривать список текущих и будущих телепередач на настроенных каналах*.

Открытие гида передач

Чтобы открыть гид передач, нажмите **GUIDE**.

Чтобы выйти из него, нажмите кнопку **GUIDE** еще раз.



При первом открытии гида передач телевизор ищет информацию о передачах на телеканалах. Это может занять несколько минут. Затем телевизор сохраняет полученные данные.

Переключение на передачу

Из гида передач можно переключиться на передаваемую в данный момент передачу.

Чтобы выбрать передачу, выделите ее название при помощи кнопок со стрелками.

Перейдите вправо, чтобы просмотреть передачи, которые будут показаны позже в этот же день.

Чтобы переключиться на передачу (канал), выберите нужную передачу и нажмите **OK**.

Просмотр сведений о передаче

Чтобы просмотреть сведения о выбранной передаче, нажмите **i** **INFO**.

Изменить день

В гиде передач можно просмотреть программу передач на несколько ближайших дней (до 8 дней).

Чтобы просмотреть программу передач на один из ближайших дней, нажмите **CH+**.

Чтобы вернуться к предыдущему дню, нажмите **CH-**.

Кроме того, можно нажать **III** **OPTIONS** и выбрать пункт **Изменить день**.

Выберите пункт **Предыдущий день**, **Сегодня** или **Следующий день** и нажмите **OK**, чтобы выбрать программу на определенный день.

Если информация для гида передач поступает из Интернета, нажмите **■** **Выбрать день**.

Установить напоминание

Если данные для гида передач поступают со станции вещания, в телевизоре можно установить напоминания о начале передач, которые будут выводиться на экран.

Чтобы установить напоминание, выберите передачу в программе и нажмите цветную кнопку, соответствующую команде **Установить напоминание**. Эта передача будет отмечена значком часов **⌚**.

Чтобы удалить напоминание, нажмите цветную кнопку, соответствующую команде **Удалить напоминание**.

Чтобы просмотреть список всех установленных напоминаний, нажмите цветную кнопку, соответствующую команде **Запланированные напоминания**.

Поиск по жанру

Если имеется соответствующая информация, передачи можно находить по жанрам: фильмы, спорт и т. д.

Чтобы найти передачи определенного жанра, нажмите **III** **OPTIONS** и выберите пункт **Поиск по жанру**.

Выберите жанр и нажмите **OK**. На экран будет выведен список найденных передач.

Запись

Если к телевизору подключен жесткий диск USB, на него можно записывать передачи.

Запланировать запись можно при помощи гида передач.

Для получения более подробной информации выберите пункт **Руководство**, нажмите **■** **Список** и найдите пункт **Запись**.

* В зависимости от того, откуда поступает информация (данные) для гида передач, отображаются либо аналоговые и цифровые каналы, либо только цифровые. Некоторые каналы не предоставляют информацию для гида передач.

Прием информации для гида передач

Телевизор принимает информацию (данные) для гида передач со станции вещания или из Интернета. В некоторых регионах и для некоторых каналов информация для гида передач может быть недоступна.

Если телевизор не подключен к Интернету, информация поступает со станции вещания.

Когда телевизор подключается к Интернету, он получает информацию из Интернета.

Если информация для гида передач поступает из Интернета, помимо цифровых каналов могут отображаться и аналоговые. В меню "Гид передач" можно включить просмотр текущего канала в небольшом окне. Если информация для гида передач поступает из Интернета, установка напоминаний невозможна.

Настройка информации для гида передач

Если телевизор подключен к Интернету, в нем можно настроить получение информации для гида передач со станции вещания.

Чтобы настроить прием информации для гида передач, нажмите **🏠**, выберите пункт **⚙️ Конфигурация** и нажмите **OK**.

Выберите пункт **Настройки ТВ > Общие настройки > Гид передач**.

Выберите пункт **Со станции вещания** или **Из Интернета**.

Переключение на устройства

Список источников

В списке подключений (меню "Источник") отображаются все подключенные к телевизору устройства. Через меню "Источник" можно переключиться на любое устройство.

Меню "Источник"

Чтобы открыть меню "Источник", нажмите  SOURCE. Чтобы переключиться на подсоединенное устройство, выберите его при помощи стрелок ◀ (влево) или ▶ (вправо) и нажмите OK.

На некоторых устройствах (HDMI CEC) можно напрямую выбирать те или иные функции из списка, расположенного под значком устройства.

Выберите устройство, а затем выберите функцию и нажмите OK.

Чтобы закрыть меню "Источник", не выбирая устройство, повторно нажмите .



Автоматическое определение

При подключении нового устройства телевизор автоматически определяет его и вносит в список в меню "Источник". Для каждого устройства в списке отображается значок (тип устройства) и имя. Если тип устройства определен неверно, его можно изменить.

Чтобы изменить тип устройства, нажмите  **Тип устройства**, выберите нужный тип и нажмите OK.

Если имя устройства определено неверно (или требуется изменить имя), нажмите  **Переименовать**. С помощью клавиатуры пульта ДУ введите новое имя.

Если тип устройства определен правильно, им удобнее пользоваться. От типа устройства зависит стиль звука и изображения, разрешение, часть настроек и местоположение в меню "Источник".

При подключении нового устройства к телевизору значок устройства переходит на переднюю панель меню Источник.

Если телевизор не определяет устройство автоматически, выберите соответствующее подключение и измените тип и имя устройства.

Исходное имя и значок

Чтобы восстановить исходное имя и значок устройства, нажмите  OPTIONS, перейдите на панели меню на вкладку **Опции**, выберите пункт **Исходное имя и значок** и нажмите OK.

Сканировать подключения

Чтобы выполнить повторное сканирование всех подключений телевизора и обновить меню "Источник", нажмите  OPTIONS, перейдите на панели меню на вкладку **Опции**, выберите пункт **Сканировать подключения** и нажмите OK.

Из режима ожидания

Когда телевизор находится в режиме ожидания, при помощи пульта ДУ телевизора можно включить подключенное устройство.

Воспроизведение

Чтобы вывести проигрыватель дисков и телевизор из режима ожидания и запустить просмотр диска или передачи, нажмите на пульте ДУ телевизора  (воспроизведение).

Устройство должно быть подключено через HDMI-кабель; кроме того, на телевизоре и на устройстве должна быть включена функция HDMI CEC.



Система домашнего кинотеатра

Телевизор позволяет включить систему домашнего кинотеатра для прослушивания музыкального диска или радиостанции и оставить телевизор в режиме ожидания. Чтобы включить только систему домашнего кинотеатра, когда телевизор находится в режиме ожидания, на пульте ДУ телевизора нажмите  SOURCE.



EasyLink

Технология **EasyLink** позволяет управлять подключенными устройствами при помощи пульта ДУ телевизора. Для взаимодействия с устройствами в технологии EasyLink используется подключение HDMI CEC. Устройства должны поддерживать технологию HDMI CEC и подключаться через HDMI-разъем.

Для получения более подробной информации выберите пункт **Руководство**, нажмите  **Список** и найдите пункт **EasyLink**.

Субтитры и языки

Субтитры

Включение субтитров

Чтобы открыть меню субтитров, нажмите **SUBTITLE**.

Субтитры можно **включить** или **выключить**.

Для того чтобы субтитры отображались для передач, транслирующихся не на вашем языке (не на языке, настроенном на телевизоре), выберите пункт **Автоматически**. Кроме того, здесь можно включить отображение субтитров, когда звук отключен при помощи кнопки **🔇**.

Субтитры аналоговых каналов должны быть доступны через **телетекст**.



Субтитры аналоговых каналов

Субтитры каждого аналогового канала требуется включить вручную по отдельности.

1. Переключитесь на нужный канал и нажмите **Телетекст**, чтобы открыть телетекст.
2. Введите номер страницы телетекста с субтитрами (обычно 888).
3. Нажмите кнопку **Текст** повторно, чтобы закрыть телетекст.

Если при просмотре этого аналогового канала в меню "Субтитры" выбран пункт "Вкл.", субтитры будут отображаться на экране (если они доступны).

Чтобы определить тип канала (цифровой или аналоговый), переключитесь на нужный канал и выберите в меню **Опции** пункт **Состояние**.

Субтитры цифровых каналов

Настраивать субтитры цифровых каналов в телетексте не требуется.

Субтитры для каждой передачи на цифровых каналах могут отображаться на разных языках. В телевизоре можно настроить предпочитаемые языки субтитров — основной и дополнительный. Если доступны субтитры на одном из этих языков, они будут отображаться на экране телевизора. Если субтитры на предпочитаемых языках недоступны, можно выбрать другой язык из числа доступных.

Чтобы установить основной и дополнительный языки субтитров, выполните следующие действия.

1. Нажмите **🏠**, выберите пункт **Конфигурация** и нажмите **OK**.
2. Выберите пункт **Настройки каналов**, а затем **Языки > Основные субтитры** или **Дополнительные субтитры** и нажмите **OK**.
3. Выберите язык и нажмите **OK**.

4. Нажмите **➔**, (несколько раз, если потребуется), чтобы закрыть меню.

Чтобы выбрать язык субтитров для случаев, когда предпочитаемые языки недоступны, выполните следующие действия.

1. Нажмите **≡ OPTIONS**
2. Выберите временный **язык субтитров** и нажмите **OK**.

Язык аудио

Передачи на цифровых каналах могут транслироваться на нескольких языках. В телевизоре можно настроить основной и дополнительный языки аудио. Если звуковое сопровождение доступно на одном из этих языков, телевизор автоматически переключится на него. Если аудио на предпочитаемых языках недоступно, можно выбрать другой язык из числа доступных.

Чтобы установить основной и дополнительный языки аудио, выполните следующие действия.

1. Нажмите **🏠**, выберите пункт **Конфигурация** и нажмите **OK**.
2. Выберите пункт **Настройки каналов**, а затем **Языки > Основное аудио** или **Дополнительное аудио** и нажмите **OK**.
3. Выберите язык и нажмите **OK**.
4. Нажмите **➔**, (несколько раз, если потребуется), чтобы закрыть меню.

Чтобы выбрать язык аудио для случаев, когда предпочитаемые языки недоступны, выполните следующие действия.

1. Нажмите **≡ OPTIONS**
2. Выберите пункт **Язык аудио** и выберите временный язык, а затем нажмите **OK**.



Язык оригинала

Если для передач или фильмов, транслирующихся на цифровом канале, доступно звуковое сопровождение на языке оригинала, в телевизоре можно настроить автоматическое переключение на этот язык. Чтобы просматривать фильмы с дубляжем на языке оригинал (если он доступен), установите для параметра "Язык оригинала" значение "Вкл."



Чтобы настроить переключение на **язык оригинала**, выполните следующие действия.

1. Нажмите **🏠**, выберите пункт **Конфигурация** и нажмите **OK**.
2. Выберите пункт **Настройки каналов**, а затем пункт **Языки > Язык оригинала** и нажмите **OK**.
3. Выберите пункт **Вкл.** или **Выкл.** и нажмите **OK**.
4. Нажмите **➔**, (несколько раз, если потребуется), чтобы закрыть меню.

Языки аудио для людей с ослабленным слухом и зрением
Некоторые цифровые телеканалы поддерживают специальное аудиосопровождение и субтитры, предназначенные для людей с ослабленным слухом и зрением.
Для получения более подробной информации выберите пункт **Руководство**, нажмите  **Список** и найдите пункт **Универсальный доступ**.

Язык меню



Чтобы изменить язык экранных меню и сообщений, выполните следующие действия.

1. Нажмите кнопку , выберите  **Конфигурация** и нажмите **ОК**.
2. Выберите пункт **Настройки ТВ > Общие настройки > Язык меню** и нажмите **ОК**.
3. Выберите требуемый язык и нажмите **ОК**.
4. Нажмите , (несколько раз, если потребуется), чтобы закрыть меню.

3.7 Таймеры и часы

Таймер отключения

При активации таймера отключения телевизор переключается в режим ожидания по истечении установленного периода времени.



Чтобы установить таймер отключения, нажмите , выберите пункт  **Конфигурация** и нажмите **ОК**. Выберите пункт **Настройки ТВ > Общие настройки > Таймер отключения**. С помощью ползунка можно установить таймер с шагом 5 минут (максимальное время 180 минут). При выборе значения 0 минут таймер отключается.

В любое время можно выключить телевизор или сбросить время отключения.

Часы

Чтобы отобразить часы в гиде передач, нажмите на кнопку **GUIDE**.

В некоторых странах станции цифрового телевидения не используют UTC — информацию о всемирном скоординированном времени. В связи с этим может не выполняться обновление часов при переходе на сезонное время, и телевизор будет показывать неправильное время.

Чтобы настроить часы, нажмите , выберите пункт  **Конфигурация** и нажмите **ОК**. Выберите пункт **Настройки ТВ > Общие настройки > Часы**, а затем пункт **Зависит от страны**.



Выберите пункт **Переход на летнее время** и выберите нужную настройку.
Чтобы настроить время и дату вручную, выберите **Ручная**. Затем выберите пункт **Время** или **Дата**.

При записи программ с помощью функции **Smart TV, Recording** не рекомендуется изменять время и дату вручную.

Таймер выключения

Если в течение 4 часов не будет нажата ни одна кнопка на пульте ДУ или если телевизор не получает входной сигнал и команды с пульта ДУ в течение 10 минут, для экономии энергии телевизор будет автоматически отключен.

Если телевизор используется в качестве монитора или для просмотра телеканалов подключен цифровой ресивер (телеприставка) и пульт ДУ телевизора не используется, функцию автоотключения следует выключить.



Чтобы отключить эту функцию, нажмите , выберите пункт  **Конфигурация** и нажмите **ОК**. Выберите пункт **Настройки ТВ > Общие настройки > Таймер выключения** и переместите ползунок в положение 0.

Для получения более подробной информации об экономайках телевизора выберите пункт **Руководство**, нажмите  **Список** и найдите пункт **Энергосбережение**.

3.8 Параметры изображения

Параметры изображения



В меню Изображения, можно отдельно настраивать все параметры изображения.

Чтобы открыть раздел Настройки изображения, нажмите , выберите пункт  **Конфигурация** и нажмите **ОК**. Выберите пункт **Настройки ТВ > Изображение**.

- **Стиль изображения**
Для получения информации о настройке стиля изображения выберите пункт **Руководство**, нажмите  **Список** и найдите пункт **Стиль изображения**.
- **(3D) Контрастность подсветки**
Установка уровня контрастности подсветки.
- **Цвет**
Установка уровня цветовой насыщенности.
- **Четкость**
Установка уровня резкости деталей.
- **Подавл. помех**
Фильтрация и сокращение помех изображения.
- **Снижение дефектов MPEG**
Смягчение переходов цифрового изображения.
- **Perfect Pixel HD**
Управление дополнительными настройками технологии Perfect Pixel HD Engine.

- **Perfect Natural Motion** устраняет дрожание изображения и обеспечивает мягкую передачу движений объектов, особенно в фильмах.
- **Clear LCD** обеспечивает превосходную четкость динамичных сцен, улучшенный уровень черного, высокую контрастность без мерцания, стабильность изображения и расширенный угол обзора.
- **Разрешение Super** обеспечивает исключительную четкость, особенно линий и контуров изображения.
- **Увеличенная резкость** обеспечивает исключительную четкость, особенно линий и контуров изображения.
- **Perfect contrast** устанавливает режим, при котором телевизор автоматически улучшает отображение темных, средних и светлых участков изображения.
- **Динамическая подсветка** устанавливает режим, при котором энергопотребление можно уменьшить, приглушив яркость экрана. Используется для достижения оптимального энергопотребления или максимального уровня яркости изображения.
- **Улучшение света** оживляет цвета и улучшает разрешение ярко освещенных объектов.
- **Дополнительно** — изменение расширенных настроек изображения.
- **Датчик освещения** — автоматическая настройка изображения и функции Ambilight в соответствии с характером освещения комнаты.
- **Гамма** — это нелинейная настройка яркости и контрастности изображения. С помощью регулятора можно выбрать предпочтительные настройки гаммы.
- **Цветовая температура** — установка цветов: **Нормальный**, **Теплый** (красноватые тона) или **Холодный** (голубоватые тона).
- **Пользовательская цветовая температура** — настройка цветовой температуры изображения.
- **Контрастность видео (3D)** — настройка контрастности изображения.
- **Яркость** — настройка уровня яркости изображения.
- **Игра или компьютер**
Настройка оптимальных параметров телевизора в соответствии с настройками компьютера, если подключен компьютер или игровая приставка.
- **Формат и края**
— **Формат изображения** — нажмите кнопку  **Список** и ознакомьтесь с разделом **Формат изображения**.
- **Края экрана** — незначительное увеличение изображения для скрытия искажения краев.
- **Смещение изображения** — передвижение изображения вверх/вниз или влево/вправо при помощи клавиш курсора.

Стиль изображения

Для быстрой настройки изображения можно выбрать установленные настройки в меню **Стиль изображения**. Во время просмотра телеканала нажмите кнопку  **OPTIONS**, чтобы открыть меню "Опции", и выберите на панели меню пункт  **Изображение и звук**, затем выберите **Стиль изображения**. Выберите стиль изображения и нажмите **ОК**.



Стили изображения

В меню "Стиль изображения" можно выбрать наиболее подходящие настройки для просмотра фильмов или энергосбережения.



Кроме того, здесь можно изменить определенные настройки выбранного стиля изображения, например яркость или контрастность. Внесенные изменения будут сохранены в телевизоре.

Настройка стиля изображения

Чтобы настроить стиль изображения, выполните следующие действия.

1. Выберите стиль и нажмите **ОК**.
2. Нажмите кнопку , выберите  **Конфигурация** и нажмите **ОК**.
3. Выберите пункт **Настройки ТВ**, перейдите к нужной настройке и измените ее.
4. Нажмите , чтобы закрыть меню.

Чтобы восстановить исходные настройки стиля изображения, выполните следующие действия.

1. Нажмите , выберите пункт  **Конфигурация** и нажмите **ОК**.
2. Выберите пункт **Настройки ТВ > Изображение > Стиль изображения** и выберите стиль, исходные настройки которого необходимо восстановить.
3. Нажмите  **Сброс**. Будут восстановлены исходные настройки этого стиля.



Для получения информации об изменении отдельных настроек изображения выберите пункт **Руководство**, нажмите  **Список** и найдите пункт **Изображение**.

В телевизоре доступны следующие стили изображения.

- **Пользовательский** — настройки, выбранные в меню "Параметры быстрой настройки изображения"
- **Ярко** — оптимальный вариант для просмотра при дневном свете
- **Естественный** — естественные настройки изображения.
- **Кино** — оптимальный вариант для просмотра фильмов
- **Энергосбер.** — энергосберегающие настройки
- **Стандартный** — заводские установки
- **Фото** — оптимальный вариант для просмотра фотографий
- **ISF день и ISF ночь** — калибровка ISF

Режим "Магазин" или "Дом"

Если при каждом включении телевизора устанавливается стиль изображения **Яркое**, вероятнее всего, это происходит из-за того, что для телевизора включен режим **Магазин**, предназначенный для демонстрации в магазинах. Чтобы включить режим "Дом", выполните следующие действия.



1. Нажмите кнопку , выберите  **Конфигурация** и нажмите **ОК**.
2. Выберите пункт **Настройки ТВ > Общие настройки > Местоположение** и нажмите **ОК**.
3. Выберите пункт **Дом** и нажмите **ОК**.
4. Нажмите , (несколько раз, если потребуется), чтобы закрыть меню.

Местоположение

Местоположение

Если телевизор находится в магазине, то на нем можно отображать рекламный баннер магазина. Для пункта **"Изображение"** автоматически устанавливается параметр **Яркий**. Таймер автоматического отключения выключается.

Для указания в параметрах телевизора местоположения магазина . . .

1. Нажмите кнопку , выберите  **Конфигурация** и нажмите **ОК**.
2. Выберите пункт **Настройки ТВ > Общие настройки > Местоположение** и нажмите **ОК**.
3. Выберите **Магазин** и нажмите **ОК**.
4. Нажмите , (несколько раз, если потребуется), чтобы закрыть меню.

Калибровка ISF

Калибровка ISF позволяет улучшить отображение цветов на дисплее HDTV. Профессиональная калибровка ISF позволяет установить оптимальные настройки изображения домашнего телевизора. Кроме того, возможна профессиональная калибровка ISF для подсветки Ambilight. Дополнительную информацию о калибровке ISF на вашей модели телевизора можно получить у торгового представителя.





Профессиональная калибровка ISF сохраняет и фиксирует настройки ISF в качестве второй предустановки изображения. После выполнения калибровки ISF нажмите  **OPTIONS**, выберите пункт **Стиль изображения** и нажмите **ОК**. Выберите пункт **ISF день** для просмотра телевизора при ярком освещении или пункт **ISF ночь** для просмотра при плохом освещении. Проводить калибровку ISF можно в главном меню при любых активированных функциях, например при просмотре телевизора или подключенном проигрывателе Blu-ray.



Преимущества калибровки . . .

- улучшенная четкость изображения;
- улучшенная детализация ярких и темных сцен;
- насыщенные и глубокие оттенки черного;
- улучшенная чистота и качество изображения;
- пониженное энергопотребление.

Профессиональные настройки изображения

Если режим "ISF день" или "ISF ночь" выбран в то время, когда калибровка ISF еще не выполнялась, будут доступны профессиональные настройки изображения. Нажмите , выберите пункт  **Конфигурация** и нажмите **ОК**. Выберите пункт **Настройки ТВ > Изображение > Профессиональные настройки ISF** и нажмите **ОК**.

Сброс настроек стиля изображения



Чтобы восстановить исходные настройки стиля изображения, выберите в меню "Опции" нужный стиль. Затем нажмите , выберите пункт  **Конфигурация** и нажмите **ОК**. Выберите пункт **Настройки ТВ > Изображение**, выберите пункт **Сброс**, нажмите **ОК** и подтвердите.

3.9

Установки звука

Звук

В меню Звук можно отдельно настраивать все параметры звука.

Чтобы открыть раздел Настройки звука, нажмите , выберите пункт  **Конфигурация** и нажмите **ОК**. Выберите пункт **Настройки ТВ > Звук**.

• Низкие частоты

Установка уровня низких частот звука.

• Высокие частоты

Установка уровня высоких частот звука.

• Баланс

Установка баланса левого и правого динамика для оптимального прослушивания в соответствии с положением пользователя.

• Режим Surround

Установка эффекта объемного звучания встроенных динамиков.

• Громкость наушников



Установка громкости наушников, подключенных к телевизору.

• Автoreгулировка громкости

Смягчение резких перепадов громкости, например, в начале рекламы или при переключении с канала на канал.

Предпочтительный аудиоформат

В телевизоре можно выбрать аудиоформат: "Стандартный" (стерео) или "Улучшенный" (многоканальный). Если доступен один из этих типов аудиоформата, телевизор будет автоматически переключаться на выбранный тип.

1. Нажмите кнопку , выберите  **Конфигурация** и нажмите **ОК**.

2. Выберите пункт **Настройки каналов > Языки >**



Предпочитаемый аудиоформат и нажмите **ОК**.

3. Выберите пункт **Стандартный** или **Улучшенный** и нажмите **ОК**.

4. Нажмите , (несколько раз, если потребуется), чтобы закрыть меню.

Моно/стерео

В телевизоре можно настроить монофоническое воспроизведение звука.

1. Нажмите кнопку , выберите  **Конфигурация** и нажмите **ОК**.

2. Выберите пункт **Настройки каналов > Моно/Стерео** и нажмите **ОК**.

3. Выберите пункт **Моно** или **Стерео** и нажмите **ОК**.

4. Нажмите , (несколько раз, если потребуется), чтобы закрыть меню.

Стиль звука

Для быстрой настройки звука можно выбрать установленные настройки в меню **Стиль звука**.

Во время просмотра любого телеканала нажмите **III** **OPTIONS**, чтобы открыть меню "Опции", и выберите пункт **Стиль звука**. Выберите стиль звука и нажмите **OK**.

Стили звука

В меню "Стиль звука" можно выбрать наиболее подходящие настройки для воспроизведения речи (стиль "Новости") или просмотра фильмов.

Кроме того, здесь можно изменить определенные настройки выбранного стиля звука, например высокие или низкие частоты. Внесенные изменения будут сохранены в телевизоре.

Настройка стиля звука

Чтобы настроить стиль звука, выполните следующие действия.

1. Выберите стиль и нажмите **OK**.
2. Нажмите кнопку **🏠**, выберите **⚙️ Конфигурация** и нажмите **OK**.
3. Выберите пункт **Настройки ТВ**, перейдите к нужной настройке и измените ее.
4. Нажмите **➔**, чтобы закрыть меню.

Чтобы восстановить исходные настройки стиля звука, выполните следующие действия.

1. Нажмите **🏠**, выберите пункт **⚙️ Конфигурация** и нажмите **OK**.
2. Выберите пункт **Настройки ТВ > Звук > Стиль звука** и выберите стиль, исходные настройки которого необходимо восстановить.
3. Нажмите **🔴 Сброс**. Будут восстановлены исходные настройки этого стиля.

Для получения информации об изменении отдельных настроек звука выберите пункт **Руководство** **🔴** **Список** и найдите пункт **Звук**.

В телевизоре доступны следующие стили звука.

- **Пользов.** — выбор настроек в меню "Собств. фото и звуки"
- **Оригинальный** — стандартные заводские установки
- **Новости** — оптимальный вариант для просмотра новостей
- **Кино** — оптимальный вариант для просмотра фильмов
- **Игра** — оптимальный вариант для игр
- **Музыка** — оптимальный вариант для прослушивания музыки

Установка ТВ

Установка ТВ

При первоначальной установке телевизора для этого параметра устанавливается значение **На подставке для телевизора** или **На стене**.

Если впоследствии телевизор был установлен другим способом, для оптимального воспроизведения звука измените значение этого параметра.

1. Нажмите кнопку **🏠**, выберите **⚙️ Конфигурация** и нажмите **OK**.
2. Выберите пункт **Настройки ТВ > Общие настройки > Установка ТВ** и нажмите **OK**.
3. Выберите пункт **На подставке для телевизора** или **На стене** и нажмите **OK**.

4. Нажмите **➔**, (несколько раз, если потребуется), чтобы закрыть меню.

3.10

Настройки Ambilight

Включение и отключение Ambilight

Для того чтобы функция Ambilight давала наилучший эффект, необходимо учитывать следующие рекомендации.

- Приглушите свет в помещении и поставьте телевизор на расстоянии до 25 см от стены.
- Настройте подсветку Ambilight в соответствии с оттенком стен в помещении, выбрав настройку в меню "Цвет стены".
- Подсветка Ambilight может ухудшать качество сигнала пультов ДУ, работающих по инфракрасной технологии. Устройства (проигрыватели дисков и системы домашнего кинотеатра) рекомендуется устанавливать на достаточном расстоянии от телевизора с подсветкой Ambilight.



Нажмите на пульте ДУ кнопку **AMBILIGHT**, чтобы включить или отключить подсветку Ambilight или выбрать различные настройки Ambilight: **Выкл.**, **Динамический** или **Статический**.

Чтобы ознакомиться с дополнительной информацией о настройках подсветки Ambilight, нажмите **☰** **Список** и найдите пункт **Ambilight – Динамический** или **Ambilight – Статический**.

Кроме того, включать и выключать подсветку Ambilight можно в меню "Ambilight".

Нажмите **🏠**, выберите пункт **⚙️ Конфигурация** и нажмите **OK**.

Выберите пункт **Настройки ТВ** и нажмите **OK**. Выберите пункт **Ambilight**.

Ambilight

В **динамическом режиме** можно изменить скорость, с которой подсветка Ambilight реагирует на изменение изображения на экране.

Нажмите **🏠**, выберите пункт **⚙️ Конфигурация** и нажмите **ОК**.

Выберите пункт **Настройки ТВ** и нажмите **ОК**. Выберите пункт **Ambilight > Режим > Динамический** и нажмите **ОК**. Выберите пункт **Динамический**. С помощью ползунка измените скорость.

В **статическом режиме** можно установить определенный цвет Ambilight.

Нажмите **🏠**, выберите пункт **⚙️ Конфигурация** и нажмите **ОК**.

Выберите пункт **Настройки ТВ** и нажмите **ОК**. Выберите пункт **Ambilight > Режим > Статический** и нажмите **ОК**.

Выберите пункт **Статический**. Выберите нужный цвет. В статическом режиме используется постоянный (неизменный) цвет подсветки Ambilight.

Настройки Ambilight

В разделе Ambilight меню "Настройки ТВ" доступны дополнительные настройки подсветки Ambilight.

Чтобы изменить эти настройки, нажмите **🏠**, выберите пункт **⚙️ Конфигурация** и нажмите **ОК**.

Выберите пункт **Настройки ТВ > Ambilight**.

Режим Ambilight

Когда телевизор включен, при помощи кнопки **AMBILIGHT** можно менять режимы Ambilight: **Выкл.**, **Динамический** и **Статический**. Выберите пункт **Динамический**, если вы хотите, чтобы подсветка Ambilight реагировала на изменение изображения на экране. Выберите пункт **Статический**, если вы предпочитаете установить постоянный цвет.

Яркость Ambilight

Чтобы настроить яркость подсветки Ambilight, выберите параметр **Яркость** и нажмите **ОК**. Настройте уровень яркости Ambilight.

Ambilight

Чтобы изменить скорость, с которой подсветка Ambilight реагирует на изменение изображения на экране, выберите пункт **Динамический**.

Для получения более подробной информации выберите пункт **Руководство**, нажмите **📄 Список** и найдите пункт **Ambilight — Динамический**.

Ambilight – Статический

Установка постоянного цвета подсветки Ambilight. В статическом режиме используется постоянный (неизменный) цвет подсветки Ambilight.

Для получения более подробной информации выберите пункт **Руководство**, нажмите **📄 Список** и найдите пункт **Ambilight — Статический**.

Цвет стены

Цвет стены, перед которой установлен телевизор, может влиять на цветовой эффект подсветки Ambilight.

Чтобы скорректировать это влияние, выберите пункт **Ambilight > Дополнительно > Цвет стены** и выберите нужный цвет. Подсветка Ambilight будет корректироваться с учетом цвета стены.

Выключение телевизора

Для того чтобы установить способ отключения подсветки Ambilight (одновременно с телевизором или с постепенным уменьшением яркости, чтобы она отключалась через несколько секунд после телевизора), выберите пункт **Ambilight > Дополнительно > Выключение телевизора**.

Lounge light

Для получения более подробной информации выберите пункт **Руководство**, нажмите **📄 Список** и найдите пункт **Lounge light**.

Lounge light

В режиме ожидания можно включить функцию Ambilight и создать в комнате атмосферу Lounge Light.

Чтобы включить функцию Ambilight, в режиме ожидания нажмите кнопку **AMBILIGHT**.



Чтобы изменить цветовую схему Lounge Light, снова нажмите **AMBILIGHT**.

Чтобы отключить эффект Lounge light, нажмите и удерживайте кнопку **AMBILIGHT** в течение нескольких секунд.

Цветовую схему можно также задать в меню "Настройки ТВ".

При включенном телевизоре нажмите **🏠**, выберите пункт **⚙️ Конфигурация** и нажмите **ОК**.

Выберите пункт **Настройки ТВ > Ambilight > Дополнительно > Режим Lounge light**. Выберите цветовую схему, для которой будет включаться функция Lounge light.

3.11



Универсальный доступ

Включение

При включении функции универсального доступа телевизор настраивается на работу в специальном режиме, предназначенном для людей с ограниченными возможностями зрения и слуха.

Включение

Если функция Универсальный доступ не была включена при первой настройке телевизора, вы можете включить ее позже в меню конфигурации.

Чтобы включить универсальный доступ, нажмите , выберите пункт  **Конфигурация** и нажмите **ОК**. Выберите пункт **Настройки ТВ > Общие настройки > Универсальный доступ**. Выберите пункт **Вкл.** и нажмите **ОК**.

При включении функции универсального доступа в меню конфигурации функция "Универсальный доступ" добавляется в меню "Опции". С помощью функции универсального доступа в меню "Опции" можно установить особый режим работы телевизора для людей с ограниченными возможностями зрения и слуха.

Нарушения слуха

Некоторые телеканалы поддерживают специальное аудиосопровождение и субтитры, предназначенные для людей с нарушениями слуха. При включении функции для людей с нарушением слуха телевизор автоматически переходит на специальное аудиосопровождение и субтитры, предназначенные для людей с нарушениями слуха.

Включение

Чтобы включить режим для людей с нарушением слуха, нажмите **III OPTIONS**, выберите пункт **Универсальный доступ** и нажмите **ОК**.

Выберите пункт **Нарушения слуха**, выберите пункт **Вкл.** и нажмите **ОК**.

Чтобы проверить, доступно ли аудиосопровождение для людей с нарушением слуха, нажмите кнопку **III OPTIONS**, выберите пункт **Язык аудио** и проверьте наличие в списке языка аудиосопровождения со значком .

Если пункт "Универсальный доступ" не отображается в меню "Опции", включите в меню "Конфигурация" параметр **Универсальный доступ**.

Для получения более подробной информации выберите пункт **Руководство**, нажмите  **Список** и найдите пункт **Универсальный доступ**.

С ослабленным зрением

На цифровых каналах могут транслироваться передачи со специальным аудиосопровождением, в котором описывается, что происходит на экране. Для того чтобы можно было установить настройки телевизора для людей с ослабленным зрением, должен быть включен параметр "Универсальный доступ".

С ослабленным зрением

В режиме **С ослабленным зрением** помимо обычного звукового сопровождения воспроизводится комментарий диктора.

Чтобы включить аудиосопровождение для людей с ослабленным зрением (если данная функция поддерживается), выполните следующие действия.

1. При включенном параметре **Универсальный доступ** нажмите **III OPTIONS** и перейдите на панели меню на вкладку **Опции**.

2. Выберите пункт **С ослабленным зрением** и нажмите **ОК**.



3. Выберите пункт **Вкл.** и нажмите **ОК**.

В телевизоре можно проверить, доступно ли аудиосопровождение для людей с ослабленным зрением. В меню "Опции" выберите пункт **Язык аудио** и проверьте наличие в списке языка аудиосопровождения со значком .

Динамики/наушники

В телевизоре можно включать или отключать аудиосопровождение через динамики телевизора, через наушники и через оба устройства воспроизведения.

Чтобы включить параметр **Динамики/наушники**, выполните следующие действия.

1. Нажмите кнопку , выберите  **Конфигурация** и нажмите **ОК**.

2. Выберите пункт **Настройки каналов > Языки > С ослабленным зрением > Динамики/Наушники** и нажмите **ОК**.

3. Выберите пункт **Динамики, Наушники** или **Динамики + Наушники** и нажмите **ОК**.

4. Нажмите , (несколько раз, если потребуется), чтобы закрыть меню.

Смешанные каналы

В телевизоре можно изменить громкость обычного звука и аудиосопровождения.

Чтобы изменить громкость, выполните следующие действия.

1. Нажмите **III OPTIONS** и перейдите на панели меню на вкладку **Опции**.



2. Выберите пункт **Смешанные каналы** и нажмите **ОК**.

3. С помощью кнопок со стрелками вверх и вниз переместите ползунок.

4. Нажмите **ОК** для подтверждения.

Аудиоэффекты

В некоторых случаях в аудиосопровождении могут встречаться дополнительные аудиоэффекты, например стереозвучание или постепенное уменьшение громкости. Чтобы включить **аудиоэффекты** (если данная функция поддерживается), выполните следующие действия.

1. Нажмите кнопку , выберите  **Конфигурация** и нажмите **ОК**.

2. Выберите пункт **Настройки каналов > Языки > С ослабленным зрением > Аудиоэффекты** и нажмите **ОК**.



3. Выберите пункт **Вкл.** или **Выкл.** и нажмите **ОК**.

4. Нажмите , (несколько раз, если потребуется), чтобы закрыть меню.

Речь

При воспроизведении речи в аудиосопровождении могут также включаться субтитры произносимых слов.

Чтобы включить субтитры (если данная функция поддерживается), выполните следующие действия.

1. Нажмите кнопку , выберите  **Конфигурация** и нажмите **ОК**.

2. Выберите пункт **Настройки каналов > Языки > С ослабленным зрением > Речь** и нажмите **ОК**.

3. Выберите пункт **Описание** (аудио) или **Субтитры** и нажмите **ОК**.

4. Нажмите **↵**, (несколько раз, если потребуется), чтобы закрыть меню.

Сигнал клавиши

Сигнал клавиш позволяет убедиться в том, что клавиша на пульте ДУ была нажата. Громкость сигнала клавиш не регулируется.

Включение

Чтобы включить сигнал клавиш, нажмите **≡ OPTIONS**, выберите пункт **Универсальный доступ** и нажмите **ОК**. Выберите пункт **Сигнал клавиши**, а затем пункт **Вкл.**

Если пункт "Универсальный доступ" не отображается в меню "Опции", включите в меню "Конфигурация" параметр "Универсальный доступ".

Для получения более подробной информации выберите пункт **Руководство**, нажмите **■ Список** и найдите пункт **Универсальный доступ**.

3D

Что требуется

Это телевизор модели 3D Max. В данной модели телевизора благодаря технологии 3D Max поддерживается разрешение Full HD.



Для видеопросмотра в формате 3D необходимо:

- выбрать канал, транслирующий программы в формате 3D
- взять напрокат фильм формата 3D в интернет-магазине с помощью функции Smart TV
- выбрать фильм формата 3D на диске 3D Blu-ray, устройстве USB или компьютере

Также для просмотра видео в 3D на этом телевизоре необходимо использовать активные очки Philips 3D Max одного из следующих типов. . .

- PTA507
- PTA508
- PTA517
- PTA518

Очки всех типов приобретаются отдельно. Другие активные очки 3D могут не поддерживаться.

Очки 3D

PTA507

Активные очки 3D PTA507 с аккумулятором

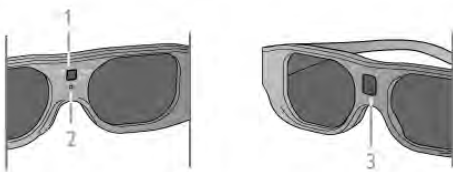

1. Включение/выбор игрока 1 или 2
2. Светодиодный индикатор
3. Линза приемника

Включение

Для видеопросмотра 3D на телевизоре наденьте очки 3D, предварительно нажав на них кнопку **On** (Вкл.). Очкам требуется несколько секунд, чтобы принять сигнал 3D с передатчика 3D на телевизоре. При первом использовании этот процесс может занять до 15 секунд.

Убедитесь, что линза приемника в центре очков получает 3D-сигналы. Также уберите все предметы, которые могут мешать передаче сигнала с передатчика 3D на телевизоре.

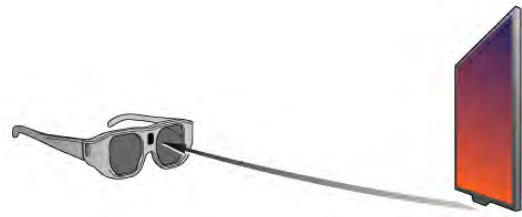

Выключение

Если в течение 2 минут очки 3D не получают сигнал 3D, они автоматически выключаются.

Игра для двух игроков

С помощью этих очков можно играть в игры, рассчитанные на двух человек. Два игрока смотрят один телевизор, но видят два различных экрана.

Чтобы переключить очки на экран игрока 1 или 2, включите очки, а затем нажимайте кнопку **On**.

Для получения более подробной информации выберите пункт **Руководство**, нажмите **Список** и найдите пункт **Игра для двух игроков**.

Уровень заряда батарей

Уровень заряда аккумулятора можно проверить при включении очков 3D.

В течение первых 5 секунд светодиодный индикатор мигает . . .

- красным: менее 1 часа просмотра видео 3D;
- оранжевым: 1—3 часа просмотра;
- зеленым: более 3 часов просмотра.

Зарядка 3D-очков

Чтобы зарядить аккумулятор очков, вставьте разъем Micro-USB и подключите стандартный разъем USB к телевизору, компьютеру или концентратору USB. Для подзарядки аккумулятора телевизор или компьютер должен быть включен. Зарядка аккумулятора может занять до 3 часов. Полностью заряженный аккумулятор обеспечивает 20 часов просмотра видео 3D.



Во время зарядки светодиодный индикатор горит . . .

- Красный — зарядка
- Зеленым: зарядка завершена

Уход за очками 3D

• Не оставляйте очки 3D вблизи источников тепла, открытого огня, воды или под прямыми солнечными лучами. Несоблюдение этого условия может привести к повреждению изделия или пожару.

• Для очистки линз используйте мягкую ткань (тонковолокнистую ткань или фланель) во избежание царапин. Запрещается распылять чистящие средства непосредственно на очки 3D — это может повредить электронику.

- Не роняйте, не сгибайте и не применяйте силу к линзам очков 3D.
- Не используйте вещества, содержащие спирт, растворитель, поверхностно-активные вещества, воск, бензин, разбавитель, репеллент или смазку. Эти вещества могут повредить краску или послужить причиной образования трещин.

PTA508

Активные очки 3D PTA508

1.  , включение/выключение
2. **Player 1/2** — выбор игрока 1 или игрока 2
3. Линза приемника
4. Отделение для батареи

При извлечении очков 3D из упаковки снимите полимерную пленку с отделения для батареи, которая препятствует разряду батареи.

Включение

Для просмотра видео в 3D на телевизоре наденьте очки 3D, предварительно нажав на них кнопку . Очкам требуется несколько секунд, чтобы принять сигнал 3D с передатчика 3D на телевизоре. При первом использовании этот процесс может занять до 15 секунд.

Уровень заряда батарей

Уровень заряда аккумулятора можно проверить при включении очков 3D.

- Если светодиодный индикатор мигает зеленым светом, очки можно использовать в течение 4 часов или дольше.
- Если светодиодный индикатор мигает оранжевым светом, очки можно использовать не менее 2, но более 4 часов.
- Если светодиодный индикатор мигает красным светом, батарея почти разряжена и осталось менее 2 часов просмотра в формате 3D.

Выключение

Чтобы выключить очки 3D, нажмите кнопку . Светодиодный индикатор мигнет красным светом 4 раза. Если в течение 2 минут очки 3D не получают сигнал 3D, они автоматически выключаются.

Передачик 3D

Убедитесь, что линза приемника в центре очков получает 3D-сигналы. Также уберите все предметы, которые могут мешать передаче сигнала с передатчика 3D на телевизоре. **1** — передатчик 3D на телевизоре **2** — ресивер 3D на очках 3D

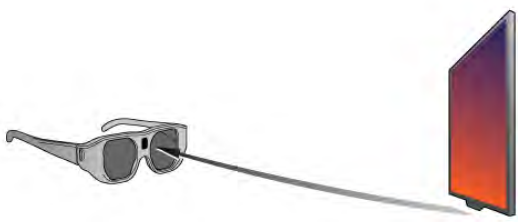

Игра для двух игроков

С помощью этих очков можно играть в игры, рассчитанные на двух человек. Два игрока смотрят один телевизор, но видят два различных экрана.

Чтобы переключить очки на экран игрока 1 или 2, включите очки, а затем нажимайте кнопку выбора игрока **Player 1/2**.

- Если светодиодный индикатор непрерывно светится оранжевым светом в течение 2 секунд, очки настроены для игрока 1.
- Если светодиодный индикатор мигает оранжевым светом, очки настроены для игрока 2.

Для получения более подробной информации выберите пункт **Руководство**, нажмите  **Список** и найдите пункт **Игра для двух игроков**.

Замена батареек

Чтобы заменить батарею очков 3D PTA508, выкрутите винт на небольшой крышки отсека для батареи и замените батарею: тип CR2032 (3 В). Убедитесь, что видна сторона батареи с маркировкой +. Снова установите крышку и закрутите винт.

Уход за очками 3D

- Не оставляйте очки 3D вблизи источников тепла, открытого огня, воды или под прямыми солнечными лучами. Несоблюдение этого условия может привести к повреждению изделия или пожару.
- Для очистки линз используйте мягкую ткань (тонковолокнистую ткань или фланель) во избежание царапин. Запрещается распылять чистящие средства непосредственно на очки 3D – это может повредить электронику.
- Не роняйте, не сгибайте и не применяйте силу к линзам очков 3D.
- Не используйте вещества, содержащие спирт, растворитель, поверхностно-активные вещества, воск, бензин, разбавитель, репеллент или смазку. Эти вещества могут повредить краску или послужить причиной образования трещин.

4.3

Просмотр контента в формате 3D

Переключение 3D

При первом обнаружении сигнала 3D вы можете настроить, каким образом 3D-изображение будет запускаться в последующем.

Для того чтобы телевизор переключался в режим 3D автоматически, выберите пункт **Автоматически**.

Для того чтобы телевизор сначала отображал уведомление, выберите **Сообщать**.

Чтобы телевизор не переключался в режим 3D, выберите пункт **3D выключено**.

Позже в меню для 3D этот параметр можно будет изменить.

Чтобы открыть меню 3D, нажмите **3D** и выберите пункт **Переход в режим 3D** для настройки параметра.



Начало просмотра контента в формате 3D

Когда телевизор переключится в режим 3D, или когда на экране отобразится уведомление о поддержке 3D-изображения, включите 3D-очки и наденьте их.

Если телевизору не удастся обнаружить сигнал 3D (отсутствует тэг сигнала 3D), картинка 3D будет отображаться в виде двойного изображения. Для перехода в режим 3D нажмите **3D**, выберите пункт **Рядом** или **Верх/низ** в соответствии с расположением двойного изображения.

Прекращение просмотра контента в формате 3D

Для выхода из режима 3D нажмите **III** **OPTIONS**, выберите **Глубина 3D**, нажмите **Выкл.** При переключении канала или устройства 3D переключается в режим 2D.

Преобразование 2D в 3D

Возможно преобразование программы 2D в формат 3D. Чтобы преобразовать программу 2D в формат 3D, нажмите **3D**, выберите пункт **Преобразование 2D в 3D**, подтвердите выбор нажатием кнопки **OK**. Чтобы прервать преобразование формата 2D в 3D, нажмите **III** **OPTIONS**, выберите пункт **Глубина 3D**, **Выкл.** или выберите другое действие в главном меню. При переключении каналов преобразование не прекращается.

Глубина 3D

Глубину 3D можно изменить для получения слабого или сильного 3D-эффекта. Чтобы изменить глубину 3D, нажмите **III** **OPTIONS** и выберите **Глубина 3D**. Выберите пункт **Выкл.** (3D выключено), **Меньше** (менее интенсивная глубина 3D), **Нормальная** (оптимальное качество 3D) или **Больше** (более интенсивная глубина 3D).

Поддержка 3D

С помощью функции Поддержка 3D можно настроить мерцание экрана и сделать просмотр контента 3D максимально комфортным. Чтобы изменить параметры мерцания, нажмите **III** **OPTIONS**, выберите **Поддержка 3D**, **Максимальная четкость** (более выраженный эффект 3D, больше мерцания) или **Без мерцания** (меньше мерцания, меньше нагрузка на глаза).

4.4

Оптимальные параметры просмотра видео в формате 3D

Следуйте приведенным далее рекомендациям для получения оптимального качества изображения формата 3D.

- Смотрите телевизор на расстоянии, которое превышает высоту экрана не менее чем в три раза (но не дальше 6 метров).
- По возможности избегайте флуоресцентного освещения (например, термолюминесцентных или отдельных видов энергосберегающих ламп, работающих на низкой частоте) и прямого солнечного света; это может повлиять на качество изображения 3D.

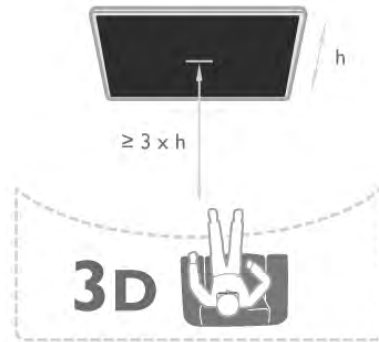

4.5

Предупреждение о вреде для здоровья

- Если в вашей семье или у вас в анамнезе имеются случаи заболевания эпилепсией или повышенная светочувствительность, то перед просмотром видеоматериалов с часто мигающим светом, быстрой сменой изображений или просмотром видео в формате 3D необходимо проконсультироваться с врачом.
- Во избежание неприятных ощущений, например головокружения, головной боли или потери ориентации в пространстве, не рекомендуется смотреть видео в формате 3D в течение длительного времени.

Если вы испытываете дискомфорт, прекратите просмотр 3D и некоторое время постарайтесь не заниматься любимыми потенциально опасными видами деятельности (например, не садитесь за руль). Если симптомы сохраняются в течение длительного времени, не возобновляйте просмотр 3D без предварительной консультации с врачом.

- Родителям необходимо наблюдать за детьми во время просмотра фильмов 3D и следить за отсутствием описанных выше симптомов. Просмотр 3D не рекомендуется детям младше 6 лет, поскольку их зрительное восприятие окончательно не сформировалось.
- Используйте очки 3D только с целью просмотра видео в формате 3D.

4.6

Уход за очками 3D

- Не оставляйте очки 3D вблизи источников тепла, открытого огня, воды или под прямыми солнечными лучами. Несоблюдение этого условия может привести к повреждению изделия или пожару.

- Для очистки линз используйте мягкую ткань (тонковолокнистую ткань или фланель) во избежание царапин. Запрещается распылять чистящие средства непосредственно на очки 3D – это может повредить электронику.
- Не роняйте, не сгибайте и не применяйте силу к линзам очков 3D.
- Не используйте вещества, содержащие спирт, растворитель, поверхностно-активные вещества, воск, бензин, разбавитель, репеллент или смазку. Эти вещества могут повредить краску или послужить причиной образования трещин.



Smart TV

Главное меню

В главном меню можно выбрать все доступные действия.

В главном меню можно включить просмотр телепрограмм или диска на домашнем кинотеатре. Также в главном меню можно получить доступ к функции Smart TV для работы в Интернете, включить Skype или открыть раздел "Руководство" для получения информации об использовании телевизора.

Доступ к главному меню

Чтобы открыть главное меню, нажмите кнопку . Выберите действие с помощью кнопок со стрелками. Чтобы выполнить действие, нажмите **ОК**. Чтобы закрыть главное меню без изменения текущего действия, снова нажмите кнопку .



- ТВ

Для просмотра телеканалов выберите пункт **ТВ** и нажмите **ОК**.

- Спутник

Для просмотра спутниковых каналов выберите пункт **Спутник** и нажмите **ОК** (только для моделей телевизоров со встроенным спутниковым тюнером).

- Smart TV

Для доступа к домашней странице выберите **Smart TV** и нажмите **ОК**.

- Источник

Выберите пункт **Источник**, выберите подключенное устройство в списке под значком. Для перехода к выбранному источнику нажмите **ОК**.

- Гид передач

Для доступа к списку транслируемых и запрограммированных телепередач выберите пункт **Гид передач** и нажмите **ОК**.

- Записи

Для доступа к списку записей выберите **Записи** и нажмите **ОК** (только при подключении жесткого диска USB).

- Skype

Для совершения бесплатных видеовызовов выберите **Skype**.

- Конфигурация

Для настройки каналов или параметров телевизора выберите **Конфигурация**.

- Руководство

Для доступа к экранному руководству выберите пункт **Руководство** и нажмите **ОК**. Нужный раздел в руководстве можно найти в алфавитном указателе.

Приложения Smart TV

Что требуется

Для работы с приложениями Smart TV необходимо подключить телевизор к маршрутизатору с высокоскоростным (широкополосным) доступом к сети Интернет. Можно использовать домашнюю сеть, подключенную к сети Интернет. Компьютер не требуется. Для получения более подробной информации выберите пункт **Руководство**, нажмите  **Список** и найдите пункт **Сеть**.

Совет

Для ввода текста и перемещения по интернет-странице к телевизору можно подключить USB-клавиатуру и USB-мышь. С помощью USB-мыши можно перемещаться по страницам в Интернете, но не по страницам приложений Smart TV. Для получения более подробной информации выберите пункт **Руководство**, нажмите  **Список** и найдите пункт **USB-клавиатура** или **USB-мышь**.

Конфигурация

При первом доступе к Smart TV необходимо провести настройку подключения. Для продолжения прочитайте и примите условия использования. Чтобы выйти из режима Smart TV, нажмите .

Регистрация

Зарегистрируйтесь в Club Philips.

Выберите пункт **Регистрация** и нажмите **ОК**.

Введите адрес электронной почты, выберите **Продолжить** и нажмите **ОК**.

Подтвердите адрес электронной почты.

Ограничение на просмотр

Чтобы заблокировать приложения с рейтингом 18+, включите ограничение на просмотр Smart TV, выбрав пункт **Включить** и нажав **ОК**.



Введите выбранный PIN-код разблокировки.

Подтвердите PIN-код. Приложения с рейтингом 18+ будут заблокированы.

Для доступа к заблокированному приложению выберите приложение и нажмите **ОК**. Появится запрос на ввод четырехзначного кода.

Изменение конфигурации

Для изменения конфигурации подключения Smart TV необходимо очистить кэш-память.

Чтобы очистить кэш-память, нажмите кнопку , выберите  **Конфигурация** и нажмите **ОК**.

Выберите **Настройки сети** > **Очистка хранилища интернет-файлов** и нажмите **ОК**.

Стартовая страница Smart TV

Стартовая страница Smart TV — ваша связь с Интернетом. Благодаря интернет-телевидению можно брать напрокат фильмы в интернет-магазинах, читать газеты, смотреть видеоролики и слушать музыку, совершать покупки онлайн, общаться в социальных сетях или смотреть программы интернет-телевидения в любое удобное время. Для этого необходимо открыть приложения — сайты, специально разработанные для телевизора. Если телевизор подключен к Интернету, можно получить доступ к функции Smart TV.

Доступ к Smart TV

Для доступа к стартовой странице Smart TV нажмите **Smart TV**.

Или нажмите кнопку , выберите **Smart TV** и нажмите **ОК**.



Телевизор установит подключение к сети Интернет и откроет стартовую страницу Smart TV. Это может занять несколько секунд.



1. Сейчас в эфире
2. Ваши приложения
3. Галерея приложений
4. Интернет
5. Рекомендуемые приложения
6. Поиск
7. Цветные кнопки управления

Ваши приложения

Запуск приложений осуществляется со стартовой страницы Smart TV. Если на стартовой странице еще нет приложений, их можно добавить из Галереи приложений.

Список приложений может занимать несколько страниц. Для перехода к следующей или предыдущей странице используйте кнопки со стрелками. Или нажмите **СН+** (следующая страница) или **СН-** (предыдущая страница).

Галерея приложений

В галерее приложений сохранены все доступные приложения.

Интернет

Приложение для **Интернета** открывает доступ к сети Интернет с экрана телевизора.

Теоретически на телевизоре можно просматривать любые веб-сайты, однако большинство сайтов не предназначено для просмотра на экране телевизора.

- Некоторые подключаемые модули (например, для просмотра страниц или видеороликов) не поддерживаются телевизором.

- При просмотре веб-страниц на экране отображается одна страница в полноэкранном режиме.

Рекомендуемые приложения

В этом окне Philips представляет серию приложений, рекомендуемых для вашей страны, интернет-телевидения или подборку фильмов для проката в интернет-магазинах. Их можно выбрать и открыть в окне "Рекомендуемые приложения".

Поиск

С помощью функции Поиск можно осуществлять поиск приложений в галерее приложений.

В текстовом поле введите ключевое слово, выберите , для начала поиска нажмите **ОК**. В качестве ключевых слов поиска можно использовать названия, имена, жанры и описания.

Или вы можете провести поиск самых популярных результатов поиска/ключевых слов в категориях. Выберите ключевое слово в списке и нажмите **ОК** для начала поиска элементов, связанных с этим словом.

В списке приложений на стартовой странице Smart TV доступны следующие действия . . .

Удаление приложения

Чтобы удалить приложение со стартовой страницы Smart TV, выберите значок приложения и нажмите  **Удалить**.

Перемещение приложения

Чтобы переместить приложение в списке, выберите значок приложения, нажмите  **Переместить** и измените положение приложения в списке с помощью кнопок со стрелками.

Нажмите **ОК** для подтверждения.

Блокировка приложения

Чтобы заблокировать приложение, выберите значок приложения и нажмите  **Блокировать**.

Чтобы заблокировать приложение, необходимо ввести 4-значный PIN-код, который был указан во время настройки ограничения на просмотр Smart TV. Заблокированное приложение отмечено в списке значком .

Чтобы разблокировать приложение, выберите значок приложения и нажмите  **Разблокировать**. Для разблокировки необходимо ввести 4-значный PIN-код.

Оценка приложения

Выберите приложение и нажмите  **Оценка** для отображения кнопок "нравится" или "не нравится", отправки предложения или примечания. Также вы можете сообщить о сбоях в работе приложения.

Выход из Smart TV

Чтобы закрыть стартовую страницу Smart TV, нажмите  и выберите другое действие.

Компания TP Vision Netherlands B.V. не несет ответственности за контент и качество контента, предоставляемого поставщиками услуг.

Работа с приложениями

Для запуска приложения его сначала необходимо добавить на стартовую страницу Smart TV.

Приложения можно добавить в список из галереи приложений.

Галерея приложений

В галерее приложений сохранены все доступные приложения. В галерее все приложения сохранены в списках по странам.

Для доступа к галерее приложений выберите значок галереи на стартовой странице Smart TV и нажмите **OK**. Для выбора приложений в галерее используйте кнопки со стрелками.

Для просмотра приложений по категориям нажмите  **Все приложения**, выберите категорию и нажмите **OK**.

Для просмотра приложений из другой страны нажмите  **Страна**, выберите страну и нажмите **OK**.

Чтобы заблокировать приложение, выберите значок приложения и нажмите  **Блокировать**.

Чтобы заблокировать приложение, необходимо ввести 4-значный PIN-код, который был указан во время настройки ограничения на просмотр Smart TV. Заблокированное приложение отмечено в списке значком .

Чтобы разблокировать приложение, выберите значок приложения и нажмите  **Разблокировать**. Для разблокировки необходимо ввести 4-значный PIN-код.

Чтобы вернуться на стартовую страницу Smart TV, нажмите  **LIST** или .

Добавление приложения в список

В галерее приложений выберите значок приложения и нажмите **OK**.

Выберите **Добавить** и нажмите **OK**.

Или выберите **Добавить и переместить** и сразу же выберите положение приложения в списке.

Запуск приложения

Для запуска приложения нажмите  и выберите **Smart TV**.

На стартовой странице выберите значок приложения и нажмите **OK**.

Чтобы вернуться на шаг назад или на предыдущую страницу, в приложении нажмите .

Перезагрузка страницы приложения

Если страница приложения загрузилась неправильно, для перезагрузки нажмите  **OPTIONS** и выберите **Перезагрузить**.

Масштаб

Масштаб страницы приложения можно изменить.



Чтобы изменить масштаб страницы, нажмите  **OPTIONS** и выберите **Изменение масштаба страницы**.

Уровень масштабирования можно выбрать при помощи ползунка.

Чтобы вернуться к исходному масштабу, сбросьте параметры ползунка.

Просмотр сведений о безопасности

Можно проверить уровень безопасности страницы приложения.

На странице приложения нажмите  **OPTIONS** и выберите **Информация о безопасности**. Если во время загрузки страницы рядом со значком загрузки внизу страницы отображается символ , передача данных происходит в защищенном режиме.



Выход из приложения

Чтобы выйти из приложения и вернуться на стартовую страницу Smart TV, нажмите **Smart TV**.

Приложения аренды видео

Благодаря приложениям по работе с видеомagasинами на странице Smart TV вы можете брать напрокат любимые фильмы в интернет-магазине проката видео. Оплата безопасна и производится кредитной картой.

Прокат фильмов

1. Откройте приложение Видеомagазин в списке приложений или выберите рекомендуемое приложение на стартовой странице Smart TV.
2. Выберите фильм.
3. Проведите интернет-оплату.
4. Загрузите видеофайл.
5. Включите воспроизведение. Для управления воспроизведением можно использовать кнопки  (воспроизведение) и  (Пауза).

Для работы с интернет-магазинами проката видео в большинстве случаев необходимо создать учетную запись.

Передача видео в потоковом режиме

На телевизоре в режиме потоковой передачи можно смотреть фильмы, взятые напрокат. Фильм можно смотреть практически сразу, не дожидаясь его загрузки. Если в онлайн-магазине используется потоковая передача видео, жесткий диск USB может потребоваться в качестве буфера. Воспроизведение фильма, взятого напрокат, и транслируемого в режиме потоковой передачи, можно приостановить или запустить заново.

Если подключен жесткий диск USB, можно загружать фильмы, взятые напрокат в видеомagasинах, предлагающих исключительно загрузку фильмов. Воспроизведение загруженного фильма, взятого напрокат, можно приостановить или запустить заново.

Информацию о длительности проката фильмов можно получить в видеомagasине.

Трафик

Передача в потоковом режиме или загрузка большого количества видеофайлов может привести к превышению лимита трафика, установленного для вашего тарифного плана.

Интернет-телевидение



Используя приложение для доступа к интернет-телевидению на стартовой странице* Smart TV, можно смотреть пропущенные телепередачи или любимые программы в любое удобное время.

Доступ к интернет-телевидению

Чтобы открыть приложение для доступа к интернет-телевидению, нажмите кнопку  и выберите пункт **Smart TV**.

На стартовой странице выберите значок  **Интернет-телевидение** и нажмите **OK**.

На странице выберите программу, для начала просмотра нажмите **OK**.

Для управления воспроизведением используйте кнопки  (воспроизведение) и  (Пауза).

Просмотр программ по станциям вещания

Для просмотра телепрограмм, транслируемых в режиме подключения, по станциям вещания, нажмите  **Все станции вещания**.

Выберите станцию вещания и нажмите **OK**.

* При наличии в вашем регионе.

5.3

Видеофайлы, фотографии и музыка

С накопителя USB или из сети

Можно просматривать фотографии, воспроизводить музыку или видео с подключенного флэш-накопителя или жесткого диска USB. Если компьютер подключен к домашней сети, вы можете смотреть и воспроизводить файлы с компьютера на экране телевизора.

С устройства USB

Включите телевизор, подключите флэш-накопитель или жесткий диск USB к свободному порту USB. После того как устройство будет распознано, на экране телевизора отобразится список файлов.

Если список файлов не появился автоматически, нажмите кнопку **SOURCE**, выберите пункт **Обзор USB** и нажмите **OK**.

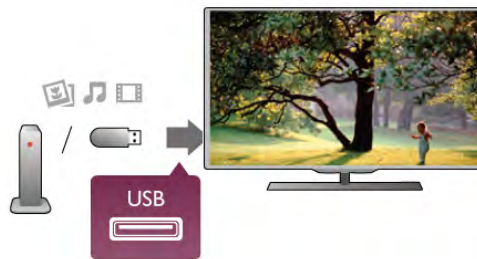

Предупреждение

При попытке приостановления воспроизведения или записи программы на подключенном жестком диске USB, на экране телевизора появится запрос на форматирование жесткого диска USB. Форматирование приведет к удалению всех файлов, сохраненных на жестком диске USB.

С компьютера

Если телевизор и компьютер подключены к одной сети, на экране телевизора можно просматривать и воспроизводить файлы, сохраненные на компьютере. Данная модель телевизора имеет сертификат DLNA и совместима с другими устройствами с сертификацией DLNA.

Для просмотра файлов на экране телевизора на компьютере необходимо установить программное обеспечение медиасервера, например **Twonky™**. На телевизоре файлы и папки будут отображены так же, как и на компьютере.

Для просмотра файлов на компьютере нажмите кнопку **SOURCE**, выберите **Обзор сети** и нажмите **OK**.





Панель меню и сортировка файлов

При подключении устройства USB файлы на телевизоре сортируются по типу. Перейдите к панели меню и выберите необходимый тип файлов.

При просмотре файлов с компьютера на экране телевизора обзор файлов и папок производится только так, как на компьютере.

Панель меню

Перейдите к панели меню и выберите тип файлов для просмотра или воспроизведения.

Выберите  **Фото**,  **Музыка** или  **Видео**. Или перейдите в меню  **Просмотр папок** и найдите нужный файл.

Сортировка

Для просмотра фотографий по дате, месяцу, году или в алфавитном порядке по названию нажмите 

Сортировать.

Для просмотра музыкальных файлов по альбомам, исполнителю, жанру или в алфавитном порядке по названию нажмите  **Сортировать**.

Видеофайлы сортируются в алфавитном порядке.

Просмотр фотографий

Для просмотра фотографий выберите  **Фото** на панели меню, выберите миниатюру фотографии и нажмите **OK**.

Если в папке сохранено несколько фотографий, для отображения всех фотографий в папке в режиме слайд-шоу выберите фотографию и нажмите **■ Слайд-шоу**.
Чтобы перейти к следующей или предыдущей фотографии, нажмите кнопку **СН+** или **СН-**.
Чтобы остановить воспроизведение слайд-шоу, нажмите **≡ LIST** или **■** (стоп).

Во время воспроизведения слайд-шоу можно включить музыкальное сопровождение.

Включите музыку, а затем запустите слайд-шоу.

1. Выберите музыкальную композицию или папку с музыкальными композициями и нажмите **ОК**.

2. Нажмите **≡ LIST** и выберите **📷 Фото**.

3. Выберите фотографию или папку с фотографиями и нажмите **■ Слайд-шоу**.

Info (Информация)

Чтобы информация (размер, дата создания, путь к файлу и пр.) отображалась на фотографии, выберите фотографию и нажмите кнопку **ℹ INFO**.

Чтобы скрыть информацию, нажмите кнопку повторно.

Опции

Нажмите кнопку **≡ OPTIONS**.

- Перемешать

Отображение фотографий в произвольном порядке.

- Повтор

Непрерывное воспроизведение слайд-шоу.

- Скорость смены кадров

Выбор времени отображения кадров в режиме слайд-шоу.

- Переход слайд-шоу

Выбор типа переходов между кадрами.

Чтобы выйти из режима **Обзор USB** или **Обзор сети**, нажмите **🏠** и выберите другое действие.

Слушайте музыку

Для воспроизведения музыки выберите на панели меню пункт **🎵 Музыка**, выберите музыкальную композицию и нажмите **ОК**.

Если в папке сохранено несколько композиций, для воспроизведения всех композиций в папке нажмите **■ Воспроизвести все**.

Воспроизвести все.

Чтобы перейти к следующей или предыдущей композиции, нажмите кнопку **СН+** или **СН-**.

Чтобы приостановить воспроизведение музыки, нажмите **ОК**. Для продолжения воспроизведения снова нажмите **ОК**.

Чтобы перейти на 10 секунд вперед или назад в музыкальной композиции, нажмите кнопку **▶** или **◀**.

Чтобы осуществить быструю перемотку назад или вперед, нажмите **◀◀** или **▶▶**. Последовательно нажимайте кнопки для выбора скорости – 2x, 4x, 8x, 16x, 32x.

Чтобы остановить воспроизведение, нажмите кнопку **■** (стоп).

При нажатии кнопки **≡ LIST** или **↶** воспроизведение не будет прервано.

Info (Информация)

Для просмотра информации о музыкальной композиции (название, исполнитель, длительность и пр.) выберите композицию и нажмите **ℹ INFO**.

Чтобы скрыть информацию, нажмите кнопку повторно.

Опции

Нажмите кнопку **≡ OPTIONS**.

- Перемешать

Воспроизведение музыкальных композиций в произвольном порядке.

- Повтор

Однократное или непрерывное воспроизведение композиции.

Отключение экрана

При прослушивании музыки можно отключить экран в целях экономии энергии.

Чтобы выключить экран, нажмите **≡ OPTIONS**, на панели меню выберите **🔌 Эконастройки**, **Отключение экрана** и нажмите **ОК**. Чтобы снова включить экран, нажмите любую кнопку на пульте **ДУ**.

Чтобы выйти из режима **Обзор USB** или **Обзор сети**, нажмите **🏠** и выберите другое действие.

Воспроизведение видеозаписей

Для воспроизведения видео на панели меню нажмите **📺 Видео**, выберите видеофайл и нажмите **ОК**.

Если в папке сохранено несколько видеофайлов, для воспроизведения всех видеофайлов в папке нажмите **■ Воспроизвести все**.

Чтобы перейти к следующей или предыдущей видеозаписи, нажмите кнопку **СН+** или **СН-**.

Чтобы приостановить воспроизведение видеозаписи нажмите **ОК**. Для продолжения воспроизведения снова нажмите **ОК**.

Чтобы перейти на 10 секунд вперед или назад по видеозаписи, нажмите кнопку **▶** или **◀**.

Чтобы осуществить быструю перемотку назад или вперед, нажмите **◀◀** или **▶▶**. Последовательно нажимайте кнопки для выбора скорости – 2x, 4x, 8x, 16x, 32x.

Чтобы остановить воспроизведение, нажмите кнопку **■** (стоп).

Info (Информация)

Чтобы отобразить информацию о видеозаписи (точка воспроизведения, длительность, название, дата и пр.), выберите видеозапись и нажмите **ℹ INFO**.

Чтобы скрыть информацию, нажмите кнопку повторно.

Опции

Нажмите кнопку **≡ OPTIONS**.

- Субтитры

При наличии субтитров доступны следующие опции: **Вкл.**, **Выкл.** или **Вкл. в режиме без звука**.

- Перемешать

Воспроизведение видеозаписей в случайном порядке.

- Повтор

Однократное или непрерывное воспроизведение видеозаписи.

- DivX® VOD

Доступ к регистрации DivX.

Чтобы выйти из режима **Обзор USB** или **Обзор сети**, нажмите **▲** и выберите другое действие.

DivX® VOD

Данная модель телевизора с сертификацией DivX Certified® позволяет воспроизводить видео DivX VOD в высоком качестве.

Для воспроизведения видеофайлов DivX VOD из видеомagasина или с компьютера сначала необходимо активировать DivX VOD на телевизоре. Активация DivX VOD бесплатна.

Регистрация

Если активация DivX VOD на телевизоре к моменту воспроизведения видео DivX, взятого напрокат, еще не была проведена, на экране появится код регистрации DivX для проведения активации.

Для проведения регистрации выполните следующие действия.

1. При появлении 8- или 10-значного кода регистрации запишите его и перейдите на сайт <http://vod.divx.com> с компьютера
2. Загрузите и установите ПО проигрывателя DivX на компьютере.
3. Запустите ПО проигрывателя DivX и создайте учетную запись DivX (VOD > Создать аккаунт DivX . . .)
4. В проигрывателе DivX зарегистрируйте телевизор с помощью кода регистрации (VOD > Регистрация сертифицированного устройства DivX . . .)
5. При появлении запроса загрузите и сохраните видео для регистрации.
6. Перенесите видео для регистрации на телевизор с помощью флэш-накопителя USB или сетевого подключения.
7. Включите воспроизведение видео для регистрации на телевизоре. Это завершающий этап регистрации, который активирует DivX на телевизоре.

Для получения дополнительной информации посетите сайт DivX.

Отмена регистрации

Можно отменить регистрацию телевизора и отключить воспроизведение DivX VOD.

Для отмены регистрации нажмите кнопку **SOURCE**, выберите пункт **Обзор USB** и нажмите **OK**. Нажмите кнопку **III** **OPTIONS**, выберите **DivX® VOD** и нажмите **OK**.

DivX®, DivX Certified® и соответствующие логотипы являются торговыми марками компании Rovi Corporation или ее дочерних компаний и используются по лицензии.

О ФОРМАТЕ ВИДЕО DIVX: DivX® — это формат цифрового видео, созданный DivX, LLC, дочерней компанией Rovi Corporation.

Это устройство с официальной сертификацией DivX Certified® позволяет воспроизводить видео DivX. Для получения более подробных сведений и программных средств для преобразования файлов в DivX-видео посетите веб-сайт divx.com.

ОБ УСЛУГЕ DIVX VIDEO-ON-DEMAND. Это устройство, сертифицированное по стандарту DivX®, для воспроизведения приобретенных фильмов DivX Video-on-Demand (VOD) должно быть зарегистрировано. Для получения кода регистрации найдите раздел DivX VOD в меню настройки устройства. Для получения дополнительной информации о процессе регистрации перейдите на веб-сайт vod.divx.com.

5.4

Приостановка просмотра телепередачи

Просмотр телевизионной программы можно приостановить и возобновить позже. Функция приостановки доступна только для цифровых каналов. Для записи трансляции необходимо подключить жесткий диск USB. Приостановить прием программы можно не дольше чем на 90 минут. Для получения более подробной информации выберите пункт **Руководство**, нажмите **■** **Список** и найдите пункт **Жесткий диск USB, установка**.

Приостановка или возобновление приема программы

Чтобы приостановить трансляцию, нажмите кнопку **II** (Пауза). На короткое время на экране появится индикатор выполнения.

Чтобы восстановить отображение индикатора выполнения, снова нажмите кнопку **II** (Пауза).

Чтобы возобновить просмотр, нажмите **▶** (Воспроизведение). Значок на экране информирует о просмотре программы, прием которой приостановлен.

Возврат к прямой телетрансляции

Для переключения к прямой телетрансляции нажмите **■** (Стоп).



После переключения на цифровой канал начинается сохранение передачи на внешний жесткий диск. При переключении на другой цифровой канал сохраняется трансляция нового канала, трансляция предыдущего канала стирается. При выборе подключенного устройства (проигрывателя Blu-ray или цифрового ресивера) запись на жесткий диск USB прерывается, и сохраненная запись удаляется. При переключении телевизора в режим ожидания сохраненная запись также удаляется. Во время записи на жесткий диск USB приостановка вещания невозможна.

Моментальный повтор

Во время вещания цифровых телеканалов вы можете включить функцию моментального повторного воспроизведения.

Для воспроизведения последних 10 секунд вещания нажмите кнопку **II** (Пауза), **◀** (Влево).

Нажимая на кнопку ◀, можно перейти к началу или к концу записи телетрансляции.

Индикатор выполнения

Когда индикатор хода выполнения отображается на экране, нажмите кнопку ◀◀ (перемотка назад) или ▶▶ (перемотка вперед) для выбора начальной точки воспроизведения приостановленной трансляции. Используйте эти кнопки для изменения скорости перемотки.

Примечания

- Аудиоописание (комментарии) для людей с нарушениями зрения недоступно в режиме записи или приостановки просмотра телепередачи.
- Можно сохранить цифровые (DVB) субтитры канала. Сохранение субтитров текстовых служб недоступно. Для проверки доступности цифровых (DVB) субтитров настройте телеканал и нажмите кнопку ≡ **OPTIONS**, на панели меню выберите пункт ≡ **Опции**, затем выберите **Язык субтитров**, чтобы отобразить список субтитров. Доступно сохранение только языка субтитров с предшествующим значком **DVB**.

5.5

Запись

Запись программы

Если жесткий диск USB подключен и отформатирован и телевизор принимает информацию электронного гида передач, можно записать трансляцию с цифрового канала. Для установки жесткого диска USB в меню **Руководство** нажмите **Список** и найдите раздел **Жесткий диск USB, установка**.

Запись в настоящее время

Для записи текущей программы нажмите кнопку ● (запись) на пульте ДУ.



Если информация для гида передач поступает из сети Интернет, перед началом записи можно указать время ее окончания во всплывающем окне.

Если информация для гида передач поступает со станции вещания, запись начнется немедленно. Время окончания записи можно изменить в списке записей. См. ниже. Для остановки записи нажмите кнопку ■ (стоп).

Запись по расписанию

Вы можете запланировать запись предстоящей программы, которая будет транслироваться сегодня или через несколько дней (максимум через 8 дней).

1. Чтобы запланировать запись, нажмите **Гид**.

На странице гида передач выберите канал и программу, которую требуется записать.

Для выбора канала из списка введите номер канала. Для просмотра передач на канале нажмите кнопку ▶ (вправо) или ◀ (влево).

Чтобы изменить дату в списке, нажмите кнопку ≡ **OPTIONS** и выберите пункт **Выбрать день**. В списке выберите требуемый день и нажмите **OK**. Если данные для гида передач поступают из сети Интернет, выберите дату в верхней части страницы и нажмите **OK**.

2. Выделив программу, нажмите **Запись** или нажмите ≡ **OPTIONS** и выберите **Запись**. Будет добавлено дополнительное время для окончания программы. Это значение может быть увеличено.

3. Выберите пункт **Расписание** и нажмите **OK**. Программа будет поставлена в очередь на запись. При установке записей на одно и то же время появится предупреждение. Чтобы записать программу в ваше отсутствие, телевизор должен находиться в режиме ожидания, а жесткий диск USB должен быть включен.

Список записей

Для просмотра списка записей телепрограмм и записей по расписанию нажмите кнопку ⬆, выберите пункт **Записи** и нажмите **OK**. В списке можно выбрать запись для просмотра, удалить записанные программы, настроить время окончания текущей записи, а также проверить свободное место на диске. Также, если данные для гида передач поступают из сети Интернет, можно запланировать запись с заданным временем начала и окончания записи, в качестве записи, не относящейся к конкретной телевизионной программе. Для записи в заданное время выберите пункт **Запись по расписанию** в верхней части страницы и нажмите **OK**. Выберите канал, дату и отрезок времени. Для подтверждения записи выберите пункт **Расписание** и нажмите **OK**.

Удаление записи по расписанию

Чтобы удалить запись по расписанию, выберите запись в списке и нажмите **OK**. Или выберите запись по расписанию, нажмите ≡ **OPTIONS** и выберите **Отменить запись**.

Примечания

- Возможен просмотр предыдущей записанной трансляции во время записи текущей программы.
- Просмотр телеканалов во время записи невозможен.
- Приостановка прямой телетрансляции во время записи невозможна.
- Чтобы выполнить запись, для станций вещания требуется точная настройка времени. Если настроить часы в телевизоре вручную, возможно, запись не будет выполнена.
- Запись аудиоописания (комментариев) для людей с нарушениями зрения недоступна.
- Можно записать цифровые (DVB) субтитры канала. Запись субтитров текстовых служб недоступна. Для проверки доступности цифровых (DVB) субтитров настройте телеканал и нажмите кнопку ≡ **OPTIONS**, на панели меню выберите пункт ≡ **Опции**, затем выберите **Язык субтитров**, чтобы отобразить список субтитров. Доступна запись только языка субтитров с предшествующим значком **DVB**.

Для просмотра и управления записями выберите меню **Руководство**, нажмите **Список** и найдите раздел **Просмотр записи**.

Просмотр записи

Для просмотра записи нажмите кнопку **Домой**, выберите **Записи** и нажмите **ОК**.

Выберите запись в списке, для начала воспроизведения нажмите кнопку **▶** (воспроизведение).

Для управления воспроизведением используйте кнопки **▶▶** (Перемотка вперед), **◀◀** (Перемотка назад), **||** (Пауза) или **■** (Стоп) на пульте ДУ.



Срок для просмотра записи истек

Некоторые станции вещания ограничивают количество дней, в течение которых запись доступна для просмотра. Запись в списке содержит информацию о количестве дней до истечения срока просмотра.

Неудачная попытка записи

Если на запись по расписанию распространяется ограничение станции вещания, а также в том случае, если трансляция была прервана, появится надпись **Ошибка**.

Удаление записи

Чтобы удалить запись, выберите запись в списке, нажмите кнопку **III** **OPTIONS** и выберите пункт **Удалить запись**.

Для получения более подробной информации выберите пункт **Руководство**, нажмите **Список** и найдите пункт **Запись программы**.

5.6

Приложение MyRemote

Сведения о приложении MyRemote

Приложение **MyRemote** позволяет использовать смартфон или планшетный ПК в качестве пульта ДУ для телевизора. Вы можете передавать фотографии, музыку и видео на другие устройства в домашней сети. Также можно использовать телегид, просматривать программу телепередач и включать необходимые телеканалы. Функция **Wi-Fi Smart Screen** позволяет смотреть телепередачи на экране смартфона или планшетного ПК. Функции приложения **MyRemote** изменяются в зависимости от версии и ОС.



Бесплатно

Приложение **MyRemote** можно загрузить бесплатно. Все функции приложения **MyRemote**, кроме **Wi-Fi Smart Screen**, являются бесплатными.

Версии приложения

Приложение **MyRemote** постоянно совершенствуется. Со временем станут доступны новые версии с обновленными функциями. Регулярно проверяйте наличие обновлений **MyRemote** на порталах с приложениями.

* Приложение **MyRemote** версии 3.0 станет доступно во второй половине 2012 г.

Функции приложения

Функции приложения зависят от его версии и устройства, на котором оно используется.

* Доступна только на планшетных ПК.

** Взимается незначительная плата.

Языки

Интерфейс приложения **MyRemote** переведен на следующие языки: английский, немецкий, французский, итальянский, испанский, португальский, голландский и русский.

Если на вашем мобильном устройстве используется другой язык, приложение **MyRemote** автоматически переключится на английский.

Использование приложения MyRemote на других телевизорах

Приложение **MyRemote** доступно для телевизоров Philips, выпускаемых начиная с 2009 г.

Если ваш телевизор из модельного ряда 2009 г., обновите ПО телевизора и включите функцию **JointSpace**. Если ваш телевизор из модельного ряда 2010 г., требуется только включить на телевизоре функцию **JointSpace**. Модели телевизоров 2011 и 2012 г. уже поддерживают **MyRemote**. Для определения года выпуска проверьте номер модели телевизора (например, xxPFLxxx4). Если последняя цифра — "4", модель выпущена в 2009 г. Если последняя цифра — "5", модель выпущена в 2010 г. Цифра "6" соответствует 2011 г., а цифра "7" — 2012 г.

Включение функции JointSpace

1. Включите телевизор.
2. Убедитесь, что выполнено обновление ПО (только для моделей 2009 г.) и настроено несколько телеканалов.
3. В главном меню выберите **Просмотр телевизора**.
4. На пульте ДУ наберите цифры **564 687 722 3** (**JointSpace**). Не обращайтесь внимания на переключение каналов.
5. Если отображается сообщение **JointSpace enabled**, функция **JointSpace** включена.

Ваша сеть

Домашняя сеть

Чтобы использовать приложение MyRemote, необходимо подключить телевизор, смартфон, планшетный ПК и компьютер к одной домашней сети.

Для подключения телевизора к домашней сети . . .

1 - Если сетевой маршрутизатор еще не подключен к Интернету, подключите его (широкополосное интернет-соединение).

2 - Подключите телевизор к маршрутизатору. Можно использовать проводной или беспроводной способы подключения.

Для получения более подробной информации выберите пункт **Руководство**, нажмите **Список** и найдите пункт **Сеть, беспроводная** или **Сеть, проводная**.



ПО медиасервера

Чтобы смотреть на телевизоре фотографии, или воспроизводить музыку и видео, сохраненные на ПК, установите на компьютер ПО медиасервера. Настройте это ПО медиасервера, чтобы передавать файлы по домашней сети. Данная модель телевизора использует протокол DLNA и совместима с другими DLNA-устройствами.

В разделе **Руководство** нажмите **Список** и выберите **DLNA, поддерживаемые медиасерверы**, чтобы отобразился список программ медиасервера, совместимых с телевизором.

Обработчик мультимедиа – DMR

Если медиафайлы не воспроизводятся на телевизоре, проверьте, включена ли функция **Обработчик мультимедиа (DMR)**. По умолчанию, функция DMR включена.

Чтобы проверить, включена ли функция DMR . . .

1 - Нажмите **Домашняя**, выберите пункт **Конфигурация** и нажмите **ОК**.

2 - Выберите **Параметры сети** и нажмите **ОК**.

3 - Выберите **Обработчик мультимедиа - DMR** и нажмите **ОК**.

4 - Выберите **Магазин** и нажмите **ОК**.

5 - Нажмите **Закрывать**, (несколько раз, если потребуется), чтобы закрыть меню.

Сетевое имя телевизора

Если в домашней сети несколько телевизоров, этот телевизор можно переименовать.

Для изменения названия телевизора . . .

1 - Нажмите **Домашняя**, выберите пункт **Конфигурация** и нажмите **ОК**.

2 - Выберите **Параметры сети** и нажмите **ОК**.

3 - Выберите **Сетевое имя телевизора** и нажмите **ОК**, чтобы отобразить его текущее имя. Новое сетевое имя можно ввести на клавиатуре пульта ДУ.

4 - По завершении выберите **Готово** и нажмите **ОК**.

5 - Нажмите **Закрывать**, (несколько раз, если потребуется), чтобы закрыть меню.

Загрузка приложения

Для загрузки приложения MyRemote на смартфон или планшетный ПК можно использовать QR-коды на данной странице. Выберите необходимую ОС (или устройство) и с помощью QR-кода перейдите непосредственно на страницу загрузки.

Apple iPhone

Чтобы загрузить приложение на iPhone, перейдите на портал Apple App Store и найдите приложение **Philips MyRemote**.



Apple iPad

Чтобы загрузить приложение на iPad, перейдите на портал Apple App Store и найдите приложение **Philips MyRemote HD**.



Google play

Для загрузки приложения на устройство Android перейдите на портал Google play и найдите приложение **Philips MyRemote**.



Меню приложения

Меню приложения

В **меню приложения** MyRemote можно включить различные функции MyRemote. Чтобы открыть функцию, просто коснитесь ее.

Для возврата в меню приложения коснитесь кнопки меню приложения в верхней части страницы.

Выбрать устройство

В приложении MyRemote версии 3.0 можно выбрать устройство, с помощью которого необходимо использовать все функции приложения. Коснитесь кнопки **Выбрать устройство** в правом верхнем углу меню приложения. В приложении MyRemote версии 2.0 необходимо выбирать устройство отдельно для каждой функции.

Совместимость приложения MyRemote с другими продуктами Philips можно проверить на странице поддержки на веб-сайте www.philips.com/support. Обязательно установите на устройство Philips последнюю версию программного обеспечения.

Функции приложения

SimplyShare

Благодаря **SimplyShare** вы сможете отправлять медиафайлы, такие как фотографии, музыка или видео, с одного устройства домашней сети на другое.*



Чтобы открыть SimplyShare в приложении MyRemote, нажмите кнопку **SimplyShare** в меню приложения MyRemote.

Выбор устройства, с которого будут отсылааться медиафайлы

1. Нажмите на белую полосу в верхней части экрана, чтобы открыть список доступных устройств в сети.
- 2 - Коснитесь устройства в списке.

Выберите устройства для воспроизведения медиафайлов

1. Нажмите на белую полосу в нижней части экрана, чтобы открыть список доступных устройств в сети.
- 2 - Коснитесь устройства в списке.

Выбор медиафайла

Некоторые устройства, с которых отправляются файлы, предлагают выбрать тип медиафайла. В таком случае можно выбрать необходимый тип файлов: **Музыка, Видео** или **Фотографии**.

- 1 - Коснитесь типа медиафайла, который вам нужен.
- 2 - Коснитесь композиции, видео или фотографии в списке, чтобы воспроизвести его на выбранном устройстве.

Совместимые медиаформаты

На телевизоре можно воспроизводить файлы различных форматов.

Чтобы отобразить список доступных форматов для телевизора, выберите пункт **Руководство**, нажмите  **Список** и найдите пункт **Форматы воспроизведения**.

* Совместимость приложения MyRemote с конкретным устройством Philips можно проверить на странице поддержки этого устройства на веб-сайте www.philips.com/support. Обязательно установите на устройство Philips последнюю версию программного обеспечения.

Net TV

Кнопка Net TV в главном меню MyRemote позволяет запускать Net TV / Smart TV на телевизоре.



Чтобы запустить Net TV / Smart TV, нажмите на кнопку **Net TV** в главном меню MyRemote.

Для перехода по страницам можно использовать пульт ДУ в приложении MyRemote. Клавиатура в приложении MyRemote позволяет удобно вводить текст в телевизор.

Гид передач

Если вы используете планшетный ПК, вы можете открыть телегид на телевизоре или планшетном ПК. Также можно просмотреть программу телепередач и прочитать сведения о программах. Просто коснитесь программы, и телевизор переключится на этот телеканал.





Чтобы открыть телегид, нажмите кнопку телегида в меню приложения MyRemote.

После первого нажатия на кнопку гида передач на экране отобразится приглашение на выполнение сопряжения планшетного ПК с телевизором.

Подготовка

Перед выполнением сопряжения планшетного ПК и телевизора проверьте, обновлен ли гид передач с Интернета.

- 1 - Нажмите , выберите пункт  **Конфигурация** и нажмите **ОК**.
- 2 - Выберите пункт **Настройки ТВ > Общие настройки > Гид передач**.
- 3 - Выберите **Через Интернет** и нажмите **ОК**.
4. Нажмите , (несколько раз, если потребуется), чтобы закрыть меню.

Сопряжение с телевизором

Для выполнения сопряжения планшетного ПК с гидом передач в телевизоре . . .

- 1 - Нажмите **GUIDE** на пульте ДУ, чтобы открыть гид передач на телевизоре.
- 2 - Нажмите на клавишу  (желтая), чтобы открыть список обнаруженных мобильных устройств.
3. Выберите **Подключить мобильное устройство** и нажмите **ОК** для просмотра кода для сопряжения.
- 4 - На планшетном ПК запустите приложение MyRemote и нажмите в главном меню на кнопку **Настроить**.
- 5 - Нажмите на пункт **гида передач**.
- 6 - Введите код для сопряжения.

Управление

Функция **Control** в главном меню MyRemote позволяет использовать смартфон или планшетный ПК в качестве полноценного пульта ДУ.



Нажмите на кнопку **Control**, чтобы выбрать телевизор (или проигрыватель дисков Philips Blu-ray или систему домашнего кинотеатра).
Нажмите на значок устройства, чтобы отобразить пульт управления.

Wi-Fi Smart Screen

Загрузка и установка

Функция **Wi-Fi Smart Screen** позволяет просматривать цифровые телеканалы на смартфоне или планшетном ПК.*

Что требуется

Для просмотра телеканала на смартфоне или планшетном ПК с помощью функции Wi-Fi Smart Screen . . .

- необходимо установить на ТВ цифровые телеканалы
- телевизор должен быть включен
- настройте для домашней сети безопасное сетевое подключение. Защитите сеть с помощью параметров **WEP**, **WPA**, **WPA2** или выберите настройку **WPS**.
- необходимо включить функцию **Wi-Fi Smart Screen**.
Нажмите  (Главное) > **Конфигурация** > **Настройки сети** > **Wi-Fi Smart Screen**.

Порядок приобретения

Выберите **Wi-Fi Smart Screen** в **Меню приложения**, чтобы открыть эту функцию. Если вы еще не приобрели ее, отобразится запрос на приобретение через Интернет. После приобретения **Wi-Fi Smart Screen** отобразится автоматически, и вы сможете начать просмотр ТВ.

Родительский рейтинг

Некоторые станции вещания устанавливают для программ уровень возрастного ограничения. Если значение уровня возрастного ограничения равняется установленному или превышает его, программа будет заблокирована. Для разблокировки и просмотра программы потребуется ввести **PIN-код**.

Чтобы включить **Ограничение просмотра**, коснитесь кнопки **Конфигурация** в меню приложения. Включите **Ограничение просмотра**, настройте PIN-код и укажите возраст. Ограничение просмотра в приложении MyRemote настроено для просмотра телеканала на смартфоне или планшетном ПК, а не ТВ.

Если вы забыли PIN-код, потребуется переустановить приложение MyRemote с помощью магазина приложений. На странице приобретения Wi-Fi Smart Screen можно бесплатно восстановить покупку.

* Функция Wi-Fi smart screen включена в приложение MyRemote версии 3.0 и станет доступна во второй половине 2012 года.

Просмотр телеканала

Просмотр телеканала

Для просмотра телеканала с помощью функции Wi-Fi smart screen коснитесь **Wi-Fi Smart Screen** в **Меню приложения**. Wi-Fi Smart Screen отобразит текущий телеканал, выбранный на ТВ. Если ТВ переключен на просмотр с подключенного устройства, необходимо снова выбрать для него **Просмотр ТВ** или **Просмотр спутниковых каналов** (если доступен встроенный спутниковый тюнер).

Переключение каналов телевизора

Для переключения каналов телевизора проведите по экрану смартфона или планшетного ПК. Для просмотра предыдущего канала проведите вправо, следующего — влево. Последовательность каналов соответствует списку телеканалов.

Для поиска и переключения телеканалов можно также использовать **Панель каналов**.

Приостановка вещания и запись

В случае приостановки или записи прямой телетрансляции с помощью телевизора (на подключенный жесткий диск USB) функция Wi-Fi Smart Screen отключается.

Звук

Звучание телеканала является монофоническим.

Субтитры

Функция Wi-Fi Smart Screen не поддерживает субтитры.

Панель каналов

Панель каналов

Для включения канала в верхней или нижней части списка телеканалов можно использовать **Панель каналов**.

Для отображения **панели каналов** один раз коснитесь центра сенсорного экрана. **Панель каналов** отобразится в нижней части экрана, а **панель инструментов** — в верхней. Для просмотра телеканала проведите пальцем по панели каналов.

Чтобы включить телеканал, один раз коснитесь значка канала.

Чтобы закрыть панель каналов и панель инструментов, еще раз коснитесь центра экрана.

Информация телегида

Если вы используете планшетный ПК и телегид на ТВ связан с приложением MyRemote, можно просмотреть информацию телегида. Телегид отображает название текущей и следующей передачи на данном канале над каждым значком телеканала.

Панель инструментов

Панель инструментов

Панель инструментов Wi-Fi Smart Screen позволяет выбрать формат изображения, список телевизионных или спутниковых каналов (если поддерживается телевизором), открыть советы по работе с инструментами или переключить ТВ режим ожидания.

Для отображения **панели инструментов** один раз коснитесь центра сенсорного экрана. Панель инструментов отобразится в верхней части экрана вместе с панелью каналов.

Чтобы закрыть панель инструментов и панель каналов, еще раз коснитесь центра экрана.

Кнопка меню приложения

Для возврата к меню приложения MyRemote коснитесь кнопки **меню приложения**.

Масштабирование

Чтобы настроить масштаб изображения для соответствия экрану или отображения во весь экран, коснитесь кнопки

Масштабирование для переключения между данными режимами отображения.

Телевизионные или спутниковые каналы

Если для телевизора предусмотрен встроенный спутниковый тюнер, можно выбрать список каналов для **Просмотр ТВ** или **Просмотр спутниковых каналов**. Эта кнопка информирует о том, какой список каналов выбран в настоящий момент.

Для изменения текущего списка каналов коснитесь данной кнопки, затем коснитесь **ТВ** или **Спутник**, чтобы выбрать необходимый список каналов. Если встроенный спутниковый тюнер отсутствует, кнопка выбора не отображается.

Советы по работе с инструментами ⓘ

Для ознакомления с **советами по работе с инструментами** коснитесь значка ⓘ. Советы по работе с инструментами отобразятся поверх доступных кнопок.

Чтобы закрыть советы по работе с инструментами, коснитесь любой части сенсорного экрана.

ТВ ⏻

Функция Wi-Fi smart screen позволяет переключить ТВ в режим ожидания. В случае сбоя сетевого подключения повторное включение функции Wi-Fi smart screen, когда ТВ находится в режиме ожидания, недоступно.

Если функция **Быстрое включение** активна и для телевизора выбран период времени быстрого включения, запуск Wi-Fi smart screen и просмотр ТВ все еще доступны. При выборе для ТВ периода времени быстрого включения можно включать и отключать функцию Wi-Fi smart screen.

В случае выключения функции Wi-Fi smart screen вне диапазона периода времени быстрого включения ТВ работает в режиме быстрого включения в течение 5 минут, что позволяет повторно запустить Wi-Fi smart screen без необходимости включения ТВ. Для получения более подробной информации о функции "Быстрое включение" выберите пункт **Руководство**, нажмите  **Список** и найдите пункт **Быстрое включение**.

Чтобы переключить ТВ в режим ожидания, коснитесь кнопки **ТВ**  на панели инструментов.

Skype

6.1

Что такое Skype?

Используя программу **Skype™**, вы можете совершать бесплатные видеовызовы с телевизора и общаться с друзьями в любой точке мира. Общайтесь с друзьями на большом экране телевизора.



Для видеосвязи в Skype потребуется телекамера **Philips PTA317** (продается отдельно) со встроенным микрофоном и высокоскоростное подключение к сети Интернет.

Перед проведением настройки Skype телевизор необходимо подключить к сети Интернет проводным или беспроводным способом.

Для подключения телевизора к домашней сети и сети Интернет выберите пункт **Руководство**, нажмите **Список** и найдите пункт **Сеть, беспроводная**.

Учетная запись Skype

Для работы с программой Skype необходимо создать учетную запись Skype. Учетную запись Skype можно создать на телевизоре или компьютере.

Счет или подписка Skype

С помощью программы Skype можно звонить на стационарные и мобильные телефоны по низким тарифам. Пополнить счет или оформить подписку Skype можно на сайте www.skype.com.

6.2

Запуск Skype

Установка камеры

Подключите кабель телекамеры к свободному разъему USB на боковой или задней панели телевизора.

Согните небольшой фиксатор, как показано на рисунке ниже, и установите камеру в верхней части телевизора.

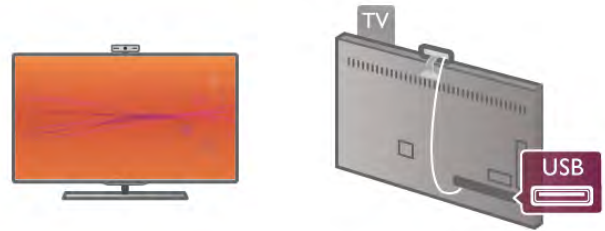

Направьте камеру в сторону вашего местоположения. Используя настройки Skype, можно протестировать камеру, проверить ее угол наклона или выбрать уровень масштабирования.

Камеру можно установить в любом месте, однако производить крепление камеры рядом с динамиками телевизора нежелательно.

Если камера телевизора не подключена, программа Skype не запустится.

Вход. Новая учетная запись

Подключив телевизор к сети Интернет и установив камеру, можно включить Skype на телевизоре.

Для доступа к странице входа в Skype нажмите кнопку **Домой** и откройте главное меню, выберите пункт **Skype** и нажмите **ОК**.

Введите **Логин Skype** и **Пароль**, выберите пункт **Войти в Skype** и нажмите **ОК**. На экране появится меню Skype.

Забыли логин или пароль Skype?

Запустите Skype на компьютере, чтобы получить временный пароль для доступа к программе Skype.

Создание новой учетной записи

Если у вас еще нет логина и пароля Skype, вы можете создать учетную запись на странице авторизации на телевизоре.

1. На странице входа выберите пункт **Создать учетную запись** и нажмите **ОК**.

2. Создайте учетную запись.

- Полное имя

Введите полное имя.

- Логин Skype

Введите логин, который будет использоваться в программе Skype. Ваш логин Skype будет отображаться в списке контактов среди других пользователей Skype. Логин Skype должен начинаться с прописной или строчной буквы и состоять из 6-32 символов, среди которых могут быть цифры. Наличие пробелов в логине Skype не допускается.

- Пароль

Введите пароль. Пароль должен состоять из 6-20 символов, среди которых должна быть хотя бы одна буква или цифра. В пароле не допускается использование специальных символов, таких как знак торговой марки, оформления абзаца или евро. Также в пароле не допускается использование пробелов.

- Эл. почта

Укажите свой адрес электронной почты.

3 Прочитайте и примите **Условия использования** Skype.

4 - Вы успешно создали учетную запись и вошли в нее.

Можно отредактировать или дополнить свой профиль **Skype** на компьютере. Запустите Skype на компьютере, войдите в систему, используя логин и пароль Skype, и откройте профиль Skype. Можно изменить изображение в профиле, добавить статус или настроить настройки конфиденциальности.

Невозможность экстренных вызовов



Невозможность экстренных вызовов Программа Skype не является заменой обычного телефона, ее нельзя использовать для вызова экстренной помощи.

6.3

Контакты

Страница контактов

На странице **Контакты** отображается список ваших контактов Skype. Все контакты в списке отображаются под логинами Skype. На этой странице можно добавлять, блокировать или удалять контакты. Можно также просмотреть информацию о контакте или журнал вызовов, сформированный для данного контакта.

Информация о контакте

Для просмотра информации о контакте выберите контакт и нажмите **i** INFO.

История контакта

Для просмотра журнала вызовов, связанных с данным контактом, нажмите **История контакта**. Если вы вошли в Skype на телевизоре с использованием другой учетной записи, данные в журналах вызовов вашей учетной записи будут удалены.

Состояние в режиме подключения к сети

Чтобы узнать, находится ли контакт в сети, обратите внимание на значок статуса рядом с логином контакта Skype. Ваш сетевой статус также отображается на странице контактов других пользователей. Однако вы, как и другие пользователи, можете изменить свой сетевой статус.

1. На странице контактов нажмите кнопку **OPTIONS** и выберите пункт **Сетевой статус**.
2. Выберите статус в списке и нажмите **OK**. Каждый раз при включении телевизора сетевой статус снова меняется на статус **В сети**.



- **В сети**

Этот статус присваивается автоматически при входе в программу Skype. Контакты видят, что вы находитесь в сети и могут связаться с вами.



- **Нет на месте**

Контакты видят, что вы находитесь в сети, но, возможно, отошли от телевизора. Контакты могут попробовать связаться с вами.



- **Не беспокоить**

Контакты видят, что вы находитесь в сети, но не хотите, чтобы вас беспокоили. При поступлении входящего вызова вы получите звуковое предупреждение.



- **Невидимый**

Для всех контактов ваш сетевой статус будет "Не в сети", но вы можете продолжать пользоваться программой Skype как обычно. Работая со Skype, можно не беспокоиться о том, что вас потревожат входящими вызовами.



- **Не в сети**

Автоматически отображается, когда вход в программу Skype не произведен. Вы также можете самостоятельно выбрать статус "Не в сети".

Номера стационарных и мобильных телефонов

Можно добавить в список контактов номера стационарных и мобильных телефонов. Такие контакты будут отмечены этим значком.



Добавление контакта

Если известен логин Skype или адрес электронной почты друга, удобно добавить его в список контактов. Если логин Skype или адрес электронной почты не известен, можно попробовать найти его по имени.

1. На панели меню выберите страницу **Контакты**. Для доступа к панели меню нажмите кнопку **LIST** или **☰**.
2. Нажмите **Добавить контакт**.
3. В текстовом поле введите логин Skype, адрес электронной почты или имя. Для ввода текста используйте клавиатуру пульта ДУ.
4. Выберите **Поиск** и нажмите **OK**.

5. Skype осуществит поиск пользователей, соответствующих указанным критериям. Чтобы проверить, является ли найденный контакт тем человеком, кого вы ищите, нажмите кнопку  **INFO** для просмотра подробной информации о контакте.

6. Если это человек, которого вы ищите, выберите **Добавить** и нажмите **ОК**.





Недавно добавленный контакт должен принять ваш запрос на добавление в список контактов. Пока контакт не добавит вас в список контактов, его сетевой статус будет отображаться как "Не в сети".

Принятие запроса на добавление в список контактов

Другие пользователи Skype могут отправить вам запрос на добавление в список контактов. Запрос на добавление в список контактов можно принять или отклонить.

Блокировка контакта

Вы можете заблокировать любого пользователя Skype. Заблокированный контакт не сможет связаться с вами в Skype. Заблокированный контакт не получит никакого уведомления, в списке контактов заблокированного контакта ваш статус всегда будет "Не в сети".

На странице  **Контакты** выберите контакт и нажмите  **Заблокировать контакт**.

Вы можете разблокировать контакт в любое время. Чтобы разблокировать контакт, выберите контакт в списке и нажмите  **Разблокировать контакт**.



В списке контактов заблокированный контакт будет отмечен значком.

Для просмотра списка заблокированных контактов нажмите  **OPTIONS** и выберите **Заблокированные пользователи**. Чтобы разблокировать пользователя в списке, выберите имя и нажмите **ОК**.



6.4

Совершение вызова в Skype

Голосовые и видеовызовы





С помощью опции Видеовызовы вы можете звонить друзьям и видеть их на экране телевизора.

Совершение видеовызова

На странице  **Контакты** выберите контакт, которому требуется позвонить, выберите кнопку  **Видеовызов** и нажмите **ОК**.

Если у пользователя установлена камера и он ответит на вызов, вы увидите его на экране телевизора в полноэкранном режиме. Когда телекамера включена, загорается синий светодиодный индикатор. Картинка, которую видит контакт, отображается в небольшом окне на экране телевизора.

Чтобы отключить микрофон во время вызова, нажмите  **Выключить звук**.

Чтобы отключить камеру, нажмите  **Отключить камеру**. Чтобы настроить масштабирование и кадрирование изображения камеры, нажмите  **Масштабирование**. Теперь нажмите  **Уменьшение** или  **Увеличение**. Настроить кадрирование изображения можно с помощью стрелок. После того как кадрирование и масштабирование будет завершено, нажмите  **Установить масштаб**.

Чтобы завершить вызов, нажмите кнопку **Положить трубку**, нажмите **ОК**.

Совершение голосовых вызовов

Предварительно отключив камеру, в Skype можно совершать голосовые вызовы.

Для совершения голосового вызова выберите контакт, нажмите кнопку  **Телефонный звонок**, нажмите **ОК**.

Чтобы отключить микрофон во время вызова, нажмите  **Выключить звук**.

Чтобы завершить голосовой вызов, выберите кнопку **Положить трубку** и нажмите **ОК**.



Во время голосового вызова вы можете включить видео. Для переключения в режим видеовызова нажмите  **Включить камеру**.

Контакт может добавить вас в качестве участника групповой видеосвязи. Вы не можете добавить дополнительного участника самостоятельно.

Камера и микрофон

Оптимальная громкость микрофона устанавливается автоматически.



Рекомендуется проверить работу камеры со встроенным микрофоном.

Для перехода к панели меню нажмите  **LIST**, на панели меню выберите  **Установки**, **Проверить камеру**.

Звонки на стационарные и мобильные телефоны

С помощью Skype можно звонить на стационарные и мобильные телефоны. Для совершения вызова необходимо пополнить счет Skype на компьютере или оформить подписку Skype.

Звонки на телефоны

1. На панели меню выберите пункт  **Звонки на телефоны**. Для доступа к панели меню нажмите  **LIST**.

2. С помощью клавиатуры пульта ДУ или экранной клавиатуры введите номер телефона.

Для ввода знака + (плюс) нажмите  **+**.

Для ввода знака * (звездочка) нажмите  *****.

Для ввода знака # (решетка) нажмите  **#**.

Для удаления одной цифры нажмите  **Backspace**.

3 После того как номер будет введен, для начала вызова выберите кнопку **Позвонить** и нажмите **ОК**.
Чтобы отключить микрофон во время вызова, нажмите  **Выключить звук**.

Чтобы завершить вызов, нажмите кнопку **Положить трубку**, нажмите **ОК**.

Список недавно набранных номеров

Если вы звонили на стационарные или мобильные телефоны в Skype, можно выбрать номер телефона в списке, расположенном в левой части страницы.

Чтобы удалить выбранный номер телефона, нажмите  **Стереть номер**.

Чтобы добавить номер в список контактов, нажмите  **Добавить в список контактов**.

Чтобы удалить все номера телефонов, нажмите  **Очистить все**.



Невозможность экстренных вызовов Программа Skype не является заменой обычного телефона, ее нельзя использовать для вызова экстренной помощи.

Прием вызовов

Когда вход в программу Skype произведен, при поступлении входящего вызова во время просмотра телевизора на экране появляется сообщение. В уведомлении указана информация о вызывающем абоненте. Вы можете принять или отклонить вызов.

Чтобы принять вызов, нажмите кнопку **Ответить** в окне уведомления и нажмите **ОК**.

Чтобы отклонить вызов, выберите кнопку **Отклонить** и нажмите **ОК**.

Также на экране появятся все новые запросы добавления в список контактов.

Использование Skype во время просмотра фильмов, взятых напрокат, или работы с функцией приостановки просмотра телепередачи

При приеме вызова в Skype во время просмотра фильма, взятого напрокат в видеомагазине или службе вещания, а также во время использования функции приостановки просмотра телепередачи, воспроизведение фильма или программы, записанной с помощью функции приостановки просмотра, будет прервано.

Чтобы возобновить воспроизведение фильма, взятого напрокат, необходимо вернуться в видеомагазин или службу вещания. В некоторых видеомагазинах или службах вещания повторное воспроизведение фильма не поддерживается. Программа, записанная с помощью функции приостановки просмотра телепередачи, удаляется.

Использование Skype во время записи

Во время записи программы на подключенный жесткий диск USB при поступлении вызова на экране телевизора появится уведомление о поступлении вызова с информацией о вызывающем абоненте. Прием вызова в Skype во время записи невозможен. Вы можете перезвонить абоненту со страницы  **Последние** после окончания записи.

Уведомления о нахождении контакта в сети

Кроме уведомлений о вызовах, вы можете получать уведомления, когда контакт появляется в сети или покидает сеть. Отключить уведомления о нахождении контакта в сети можно на странице  **Установки**.

Последние вызовы

На странице  **Последние** можно просматривать последние события Skype.

Первым в списке отображается самое недавнее событие Skype. В нем указан логин контакта, тип события — видеовызов или голосовой вызов, а также время вызова.

Как и на странице контактов, здесь вы можете совершить голосовой вызов, видеовызов или телефонный звонок на номер выбранного контакта.

Журнал

Длительность хранения событий Skype в журнале зависит от количества контактов и интенсивности использования Skype.



Если вы вошли в Skype на телевизоре с использованием другой учетной записи, данные последних событий в журнале будут удалены.

Голосовая почта



Если вы не можете ответить на звонок в Skype, пользователь может оставить вам сообщение с помощью голосовой почты Skype.

Чтобы оставить для контакта голосовое сообщение, необходимо настроить голосовую почту Skype на компьютере.

Если вы не настраивали голосовую почту, но у вызывающего абонента голосовая почта настроена, он может оставить вам голосовое сообщение.

На странице  **Голосовая почта** вы можете прослушать оставленные для вас голосовые сообщения. Если рядом со значком голосовой почты на панели меню отображается цифра, у вас есть новое голосовое сообщение —  1.

Воспроизведение голосового сообщения

Чтобы прослушать голосовое сообщение, на панели меню выберите значок голосового сообщения , выберите новое сообщение в списке и нажмите **ОК**. Прослушивать новые голосовые сообщения можно неограниченное количество раз. Однако после закрытия страницы  **Голосовая почта** все воспроизведенные голосовые сообщения будут удалены из списка.

Как и на странице контактов, здесь вы можете совершить голосовой вызов, видеовызов или телефонный звонок на номер выбранного контакта.

6.5

Счет Skype

В программе Skype вы можете пополнить **счет Skype** или оформить **подписку Skype**. Используя счет или подписку Skype, можно звонить на стационарные и мобильные телефоны с телевизора.

Пополнение счета Skype

Чтобы пополнить счет или оформить подписку Skype, войдите в Skype на компьютере. Пополненный счет Skype станет доступен при входе в Skype с телевизора.

Баланс счета и состояние подписки указаны на всех страницах, с которых можно совершить вызов.

Недостаточное количество средств на счете Skype

Если на вашем счете недостаточно средств для совершения вызова, вы получите уведомление.

6.6

Настройки Skype

Автоматический вход

Можно настроить автоматический вход в Skype при включении телевизора. Ввод логина или пароля Skype не потребуется.

Перейдите к панели меню и выберите  **Установки** для доступа к странице настроек. Выберите пункт **Автоматический вход**, чтобы поставить или снять галочку, нажмите **ОК**.

Уведомления о нахождении контакта в сети

Можно настроить отображение уведомлений об изменении сетевого статуса контактов во время просмотра телевизора.

Перейдите к панели меню и выберите  **Установки** для доступа к странице настроек. Выберите **Уведомления контакта**, чтобы поставить или снять галочку, нажмите **ОК**.

Состояние в режиме подключения к сети

Вы можете изменить свой сетевой статус.

Перейдите к панели меню и выберите  **Установки** для доступа к странице настроек.

Нажмите **Сетевой статус** и выберите статус, который будут видеть ваши контакты, когда вы находитесь в сети, нажмите **ОК**.

Громкость сигнала вызова

Громкость сигнала вызова в Skype можно настроить.

Перейдите к панели меню и выберите  **Установки** для доступа к странице настроек.

Выберите пункт **Громкость сигнала вызова**, с помощью стрелок вверх и вниз настройте громкость сигнала вызова.



Проверить камеру

Работу микрофона и камеры Skype можно проверить. Также в соответствии с вашими пожеланиями вы можете настроить параметры масштабирования и кадрирования видеозображения.

Перейдите к панели меню и выберите  **Установки** для доступа к странице настроек.

Выберите **Проверить камеру**. Появится изображение камеры, при поступлении голосовых данных можно проверить громкость микрофона.

Масштабирование и кадрирование изображения

1. Нажмите  **Уменьшение** или  **Увеличение**.
2. Увеличив изображение, можно сдвинуть рамку камеры вверх, вниз, влево или вправо. Для сдвига рамки используйте стрелки на пульте ДУ.
3. По завершении настройки нажмите  **Установить масштаб**.

Громкость микрофона настраивается автоматически.

Изменить пароль

Вы можете изменить текущий пароль Skype и заменить его новым.

1. Перейдите к панели меню и выберите  **Установки** для доступа к странице настроек.
2. Выберите **Изменить пароль**.
3. Выберите поле **Текущий пароль** для ввода текущего пароля.
4. Выберите поле **Новый пароль** для ввода нового пароля.
5. Выберите поле **Повторить ввод пароля** и подтвердите новый пароль.
6. Для подтверждения пароля нажмите **ОК**.

6.7

Выход

Перейдите к панели меню и выберите  **Установки** для доступа к странице настроек.
Чтобы выйти из программы Skype на телевизоре, нажмите **Выход**.

6.8

Условия использования

Ознакомьтесь с условиями использования Skype на сайте www.skype.com/go/tou

Также прочитайте "Положение о конфиденциальности" на сайте www.skype.com/privacy

Игры

Игра

Подключив игровую приставку к телевизору, можно играть в различные игры на телевизоре.

Начало игры

Включите игровую приставку и нажмите , выберите значок, который обозначает приставку (например, игра или плеер), для начала игры нажмите **ОК**.



Оптимальная игровая настройка

Для игр, в которых нужна точность и скорость действия, перед началом игры на телевизоре выберите настройку **Игра**.

Если в списке источников (список подключений) игровая приставка добавлена в качестве **игрового** устройства, настройка **Игра** будет выбрана на телевизоре автоматически.

Если игровая приставка добавлена в качестве **плеера** и в большинстве случаев используется в качестве проигрывателя дисков, не меняйте настройку **Плеер**.

Чтобы вручную выбрать наиболее подходящие настройки телевизора, выполните следующие действия.

1. Нажмите кнопку , выберите  **Конфигурация** и нажмите **ОК**.
2. Выберите **Настройки ТВ > Изображение > Игра или компьютер** и нажмите **ОК**.
3. Выберите **Игра** и нажмите **ОК**.
4. Чтобы выйти из меню, нажмите . По окончании игры установите для параметра **Игра или компьютер** значение **Выкл.**

Для подключения игровой приставки к телевизору выберите пункт **Руководство**, нажмите  **Список** и найдите пункт **Игровая приставка, подключение**.

Игра для 2-х игроков

В игре с несколькими игроками в режиме разделения экрана можно настроить формат таким образом, чтобы оба экрана отображались в полноэкранном формате. Каждый игрок видит только свой экран в полноэкранном формате. Для отображения двух экранов в телевизоре используется технология 3D.

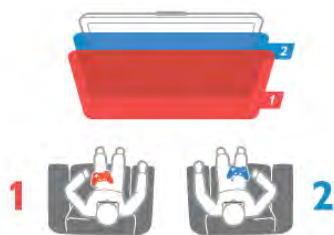



Что требуется

Для игры, рассчитанной на двух игроков, потребуются 2 пары активных очков 3D — Philips PTA507 или PTA517 (продаются отдельно).

Игровая приставка должна быть подключена с помощью соединения HDMI.

Запуск игры для 2-х игроков

1. Нажмите  **SOURCE**, выберите игровую приставку и нажмите **ОК**.
2. Запустите игру на игровой приставке и выберите режим многопользовательской сетевой игры или игры на двоих. Выберите режим разделения экрана.
3. На телевизоре нажмите  **OPTIONS**, выберите  **Изображение и звук**, выберите **Игра для двух игроков** и нажмите **ОК***
4. Выберите параметр отображение разделения экрана во время игры: **Рядом** или **Верх/низ** и нажмите **ОК**. В полноэкранном масштабе будут отображены два экрана. Для возможности просмотра двух разных экранов наденьте очки 3D.
Для переключения очков на экран для игрока 1 или 2 нажмите на очках кнопку выбора игрока Player 1/2.

Переключение между режимами разделения экрана

В режиме разделения экрана для просмотра игрового меню или набранных очков можно переключаться между режимом разделения экрана для двух игроков и комбинированным режимом.

Для переключения между режимами используйте кнопку **ОК** на пульте ДУ телевизора.

Выход из игры для двух игроков

Чтобы выйти из режима разделения экрана для двух игроков, нажмите  и выберите другое действие.

* Если в меню нет опции игры для двух игроков, нажмите на пульте ДУ кнопку **3D**, выберите **2D** и нажмите **ОК**.



Характеристики телевизора

8.1

Взаимодействие с окружающей средой

Энергосбережение

Настройки энергосбережения телевизора помогают сохранить природные ресурсы.

Для доступа к меню **Эконастройки** во время просмотра телевизора нажмите кнопку . Активные настройки отмечены значком . Чтобы закрыть меню, нажмите на кнопку  еще раз.

Энергосберегающий

Эта предустановка изображения задает настройки, которые позволяют воспроизводить изображение с использованием технологии Ambilight в энергосберегающем режиме. Для включения функции выберите **Энергосбер.** в меню Эконастройки и нажмите **ОК**.

Чтобы отключить энергосбережение, выберите другой параметр предустановок изображения.

Отключение экрана

Если на телевизоре вы слушаете только музыку, для снижения энергопотребления можно отключить воспроизведение изображения. Выберите **Откл. экран** и нажмите **ОК**. Чтобы снова включить экран, нажмите любую кнопку на пульте ДУ.

Световой датчик

В целях экономии электроэнергии встроенный световой датчик понижает яркость экрана, когда уровень освещенности в помещении падает. Встроенный световой датчик вместе с подсветкой Ambilight автоматически настраивает изображение в соответствии с характером освещения помещения. Чтобы включить функцию, выберите пункт **Оптический датчик** и нажмите **ОК**. Чтобы отключить функцию, снова нажмите **ОК**.

Таймер выключения

Если в течение 4 часов на пульте ДУ не будет нажата ни одна кнопка или сигнал на телевизоре будет отсутствовать более 10 минут, телевизор выключится автоматически в целях экономии энергии. Выберите пункт **Таймер выключения**.

Если телевизор используется в качестве монитора или для просмотра телеканалов с подключенного цифрового ресивера (телеприставка) и пульт ДУ телевизора не используется, отключите таймер выключения.

Кроме этих эконостроек, в телевизоре также предусмотрена возможность выбора параметров, сокращающих энергопотребление.

Низкое энергопотребление в режиме ожидания

Лучшая в своем классе и значительно усовершенствованная схема питания снижает энергопотребление до минимума, сохраняя необходимый уровень функциональности в режиме ожидания.

Управление электропитанием

Усовершенствованное управление питанием в телевизорах этой модели обеспечивает наиболее эффективный расход энергии. Вы можете проверить, как пользовательские настройки, уровень яркости в текущих изображениях на экране и условия окружающего освещения определяют относительное энергопотребление.

Для проверки относительного энергопотребления нажмите кнопку  > **Конфигурация** > **Просмотр демонстр. роликов** > **Active control** и нажмите **ОК**. Выберите настройку, чтобы проверить показания.

ЕС — маркировка энергоэффективности

Маркировка энергоэффективности ЕС предоставляет информацию о классе энергоэффективности изделия. Зеленый цвет указывает на высокий класс энергоэффективности и низкое потребление электроэнергии.

На маркировке присутствуют данные о классе энергоэффективности, среднем энергопотреблении за один рабочий цикл и за год. Данные об энергопотреблении продукта можно также посмотреть на сайте Philips www.philips.com/TV

Утилизация

Утилизация отработавшего изделия и старых аккумуляторов

Данное изделие сконструировано и изготовлено из высококачественных материалов и компонентов, которые подлежат переработке и вторичному использованию.



Маркировка символом перечеркнутого мусорного бака означает, что данное изделие подпадает под действие директивы Европейского Совета 2002/96/ЕС



Узнайте о правилах местного законодательства по отдельной утилизации электротехнических и электронных изделий.

Действуйте в соответствии с местным законодательством и не выбрасывайте отслужившие изделия в бытовой мусор. Правильная утилизация отслужившего оборудования поможет предотвратить возможное вредное воздействие на окружающую среду и здоровье человека.

В изделии содержатся элементы питания, которые подпадают под действие директивы 2006/66/ЕС и не могут быть утилизированы вместе с бытовым мусором.



Ознакомьтесь с местными правилами утилизации батарей. Правильная утилизация поможет предотвратить вредное воздействие на окружающую среду и здоровье человека.

8.2

Питание

Характеристики продукции могут быть изменены без предварительного уведомления. Подробные характеристики представлены на веб-сайте www.philips.com/support.

Питание

- Электропитание: перемен. тока, 220—240 В +/-10 %
- Температура окружающей среды: 5 °С — до 35 °С
- Энергопотребление в режиме ожидания: < 0,1 Вт
- Функции энергосбережения: оптический датчик, режим Eco, отключение изображения (при прослушивании радио), таймер автоматического выключения, меню "Эконастройки".

Маркировка класса энергоэффективности

- 46PFL9707: класс **A**
- 60PFL9607: класс **A**

Номинальная мощность, указанная на табличке продукта, означает количество потребляемой электроэнергии при обычном домашнем использовании продукта (IEC 62087 Издание 2). Максимальная номинальная мощность в скобках указана в целях электробезопасности (IEC 60065 Издание 7.2).

8.3

Прием

- Вход для антенны: 75 Ом, коаксиальный (IEC75)
- Диапазоны тюнера: Hyperband, S-Channel, UHF, VHF
- DVB: DVB-T (наземное, антенное) COFDM 2K/8K, DVB-T2: только для моделей телевизоров". . . T/12", DVB-C (кабельное) QAM
- Воспроизведение аналогового видеосигнала: NTSC, SECAM, PAL
- Воспроизведение цифрового видеосигнала: MPEG2 SD/HD (ISO/IEC 13818-2), MPEG4 SD/HD (ISO/IEC 14496-10)
- Воспроизведение цифрового аудиосигнала (ISO/IEC 13818-3)
- См. список стран на табличке на телевизоре

8.4

Дисплей

Тип

- Тип дисплея: светодиодный Pro Full HD
- Размер экрана по диагонали
 - 46PFL9707: 117 см/46 дюймов
 - 60PFL9607: 152 см/60 дюймов
- Разрешение: 1920 x 1080p
- 3D: 3D Max Clarity 1000, полноэкранный режим игры для двух игроков, настройка глубины 3D, преобразование 2D-3D
- Формат: 16:9
- Яркость: 450 кд/м²
- Пиковое отношение яркости: 65%
- Динамическая контрастность
 - 46PFL9707 : 150.000.000 : 1
 - 60PFL9607 : 15.000.000 : 1
- Оптимизация изображения: процессор Perfect Pixel HD Engine, технология Perfect Motion Rate 1200 Гц, технология Micro Dimming Premium

разрешение изображения

Видеоформаты

Разрешение — частота обновления

- 480i — 60 Гц
- 480p — 60 Гц
- 576i — 50 Гц
- 576p — 50 Гц
- 720p — 50 Гц, 60 Гц
- 1080i — 50 Гц, 60 Гц
- 1080p — 24 Гц, 25 Гц, 30 Гц
- 1080p — 50 Гц, 60 Гц

Компьютерные форматы

Разрешение (среди прочих)

- 640 x 480p — 60 Гц
- 800 x 600p — 60 Гц
- 1024 x 768p — 60 Гц
- 1280 x 768p — 60 Гц
- 1360 x 765p — 60 Гц
- 1360 x 768p — 60 Гц
- 1280 x 1024p — 60 Гц
- 1920 x 1080i — 60 Гц
- 1920 x 1080p — 60 Гц

8.5

Звук

- Выходная мощность (среднеквадр.): 40 Вт (2x20 Вт) при КНИ 30%
- Оптимизация звука: авторегулировка громкости, технология Clear Sound, технология Incredible Surround
- Типы АС: встроены в корпус подставки Soundstage

Мультимедиа

Соединения

- USB 2.0
- Ethernet LAN RJ-45
- Wi-Fi 802.11b/g/n (встроенный)

Поддерживаемые файловые системы USB

- FAT 16, FAT 32, NTFS

Форматы воспроизведения

- Контейнеры: 3GP, AVCHD, AVI, DivX®, MPEG-PS, MPEG-TS, MPEG-4, Matroska (MKV), Quicktime (MOV), Windows Media (ASF/WMV/WMA)
- Видеокодеки: DivX®, MPEG-1, MPEG-2, MPEG-4 Part 2, MPEG-4 Part 10 AVC (H264), VC-1, WMV9
- Аудиокодеки: AAC, HE-AAC (версия 1/версия 2), AMR-NB, Dolby Digital, Dolby Digital Plus, MPEG-1/2/2.5 Layer I/II/III (включает MP3), WMA (от версии 2 до версии 9.2), WMA Pro (версия 9/версия 10)
- Субтитры:
 - Форматы: SAMI, SubRip (SRT), SubViewer, DivX®
 - Кодирование символов: UTF-8, Центральная Европа и Восточная Европа (Windows-1250), кириллица (Windows-1251), греческий (Windows-1253), Западная Европа (Windows-1252)
- Кодеки изображения: JPEG
- Ограничения:
 - Максимальный битрейт для медиафайла: 30 Мбит/с.
 - Максимальный битрейт для видео: 20 Мбит/с.
 - MPEG-4 AVC (H.264) поддерживается до версии High Profile @ L4.1.
 - VC-1 поддерживает до версии Advanced Profile @ L3.

DivX®

Для получения более подробной информации выберите пункт **Руководство**, нажмите  **Список** и найдите пункт **DivX® VOD**.

Поддерживаемое ПО медиасервера, совместимое с DLNA (DMS)

- ПК — Microsoft Windows XP, Vista или Windows 7
 - PacketVideo — Twonky Media
 - PacketVideo — TwonkyManager
 - Microsoft — Windows Media Player
 - Mac OS X
 - PacketVideo — TwonkyServer
 - PacketVideo — TwonkyManager
 - Мобильные устройства
 - Philips MyRemote — iOS, Android
- Взаимодействие и производительность зависят от возможностей мобильного устройства и используемого ПО.

Правила для ЭСР

Данное устройство отвечает критерию качества А для электростатических разрядов. В случае если устройство не переходит в режим DLNA вследствие воздействия электростатического разряда, необходимо вмешательство пользователя.

Подключения

Задняя панель ТВ

- SCART (адаптер входит в комплект): Audio L/R, вход CVBS, RGB
- YPbPr: Y Pb Pr (адаптер входит в комплект), Audio L/R
- Вход VGA (D-sub 15), Audio In (мини-разъем стерео 3,5 мм)
- Вход Audio In (DVI—HDMI/VGA) (мини-разъем стерео 3,5 мм)
- 3 входа HDMI с поддержкой технологии ARC (3D)
- USB
- Сетевой разъем — RJ45

Боковая панель ТВ

- 2 боковых входа HDMI с поддержкой технологии ARC (3D)
- 2x, USB
- Audio Out L/R — синхронизация изображения (оптический)
- Слот Common Interface (CI+/CAM)
- Разъем для наушников (мини-разъем стерео 3,5 мм)

Размеры и вес

46PFL9707

Ширина 1070 мм
 Высота 650 мм
 Глубина 40 мм
 Вес ±18 кг
 . . . с подставкой для телевизора
 Высота 715 мм
 Глубина 240 мм
 Вес ±22 кг

60PFL9607



Ширина 1380 мм
 Высота 825 мм
 Глубина 40 мм
 Вес ±25 кг
 . . . с подставкой для телевизора
 Высота 890 мм
 Глубина 240 мм
 Вес ±29 кг

UMv 3104 327 0075.3 - 120926

ПО телевизора

9.1

Версия программного обеспечения

Для просмотра текущей версии ПО телевизора нажмите кнопку , выберите  **Конфигурация** и нажмите **ОК**. Выберите **Настройки ПО** и нажмите **ОК**. Выберите **Инфо об установл.прогр.обеспеч.**, появится информация о версии **Версия: . . .**

9.2



Обновление ПО

Обновление программного обеспечения через Интернет

Если телевизор подключен к Интернету, вы можете получать уведомления TP Vision об обновлении ПО телевизора. Для этого потребуется высокоскоростное интернет-соединение.

При получении такого уведомления рекомендуется провести обновление ПО. Выберите **Сейчас**. Далее следуйте инструкциям на экране телевизора.

Вы также можете самостоятельно проверить наличие обновлений.



Чтобы проверить наличие обновлений, нажмите кнопку , выберите  **Конфигурация** и нажмите **ОК**. Выберите пункт **Обновление ПО** и нажмите **ОК**. Следуйте инструкциям на экране.

После выполнения обновления телевизор автоматически выключится, а затем снова включится. Дождитесь включения, не нажимайте кнопку питания  на телевизоре.

Обновление программного обеспечения с помощью устройства USB

Иногда необходимо провести обновление ПО телевизора. Для этого потребуется ПК с высокоскоростным интернет-соединением и запоминающее устройство USB для загрузки ПО на телевизор. Используйте запоминающее устройство USB с объемом свободной памяти не менее 256 МБ. Убедитесь, что функция защиты от записи отключена.

1. Запуск обновления ПО телевизора

Чтобы запустить обновление, нажмите кнопку , выберите  **Конфигурация** и нажмите **ОК**. Выберите **Обновление ПО > USB** и нажмите **ОК**.

2. Идентификация телевизора

Подключите запоминающее устройство USB к разъему на боковой панели телевизора, выберите **Начать** и нажмите **ОК**. Файл идентификации запишется на запоминающее устройство USB.

3. Загрузка ПО телевизора

Подключите запоминающее устройство USB к компьютеру. На запоминающем устройстве USB найдите файл **update.htm** и дважды щелкните его. Нажмите **Послать ID**. При наличии нового ПО загрузите файл .zip. После загрузки распакуйте архив и скопируйте файл **autorun.upg** на запоминающее устройство USB. Этот файл можно сохранять только в корневом каталоге запоминающего устройства.

4. Обновление ПО телевизора

Снова подключите запоминающее устройство USB к телевизору. Процесс обновления запустится автоматически. После выполнения обновления телевизор автоматически выключится на 10 секунд, а затем снова включится. Дождитесь включения.



Запрещается . . .

- использовать пульт ДУ;
- отключать устройство памяти USB от ТВ.

Если в ходе обновления ПО произойдет отключение питания, не отключайте устройство USB от телевизора. После восстановления питания процесс обновления продолжится.

После завершения процесса обновления на экране отобразится сообщение **Operation successful**. Извлеките устройство USB и на пульте ДУ нажмите кнопку .

Запрещается . . .

- дважды нажимать кнопку 
- использовать переключатель  на телевизоре.

После выполнения обновления телевизор автоматически выключится (на 10 секунд), а затем снова включится. Дождитесь включения.

Обновление ПО телевизора завершено. Можно вернуться к просмотру.

Во избежание случайного запуска процесса обновления ПО телевизора удалите файл autorun.upg с запоминающего устройства USB.

9.3

Программное обеспечение с открытым исходным кодом

На этом телевизоре установлено ПО с открытым исходным кодом. Настоящим TP Vision Netherlands B.V. предлагает предоставить по запросу копию полного соответствующего исходного кода для защищенных авторскими правами пакетов ПО с открытым исходным кодом, используемых в этом устройстве, для которых такая копия регламентируется соответствующими лицензиями.

Данное предложение действительно в течение трех лет с момента приобретения изделия для всех лиц, которым предоставлены данные сведения. Для получения исходного кода обратитесь по адресу: open.source@philips.com. Если вы предпочитаете не использовать электронную почту или вам не было доставлено подтверждение получения в течение недели после отправки письма на указанный электронный адрес, отправьте письмо на английском языке по адресу: . .

Группа разработчиков исходного кода

Компания TP Vision Netherlands B.V.

High Tech Campus 5

5656 AE Eindhoven

Голландия

9.4

Лицензия открытого ПО

Поддержка

Регистрация



Зарегистрируйте телевизор и воспользуйтесь всеми преимуществами, среди которых полная поддержка изделия (включая материалы для загрузки), привилегированный доступ к информации о новых изделиях, эксклюзивные предложения, скидки и даже участие в специальных опросах о новой продукции.

Зайдите на веб-сайт www.philips.com/welcome

Использование раздела Руководство и функции поиска



Телевизор оснащен экранным руководством. Необходимую информацию можно найти в алфавитном указателе или в разделах руководства.

Доступ к меню "Руководство"

Нажмите , чтобы открыть главное меню. Выберите  **Руководство** и нажмите **OK**.

Для просмотра разделов в алфавитном порядке выберите вкладку  **Список** на панели меню.

Для просмотра всех разделов руководства в режиме руководства на панели управления выберите  **Руководство**.

Перед тем как приступить к выполнению действий, описанных в меню "Руководство", закройте меню. Чтобы выйти из меню "Руководство", нажмите  или .

Большинство опций и настроек оснащены подробным описанием, чтобы прочитать подробную информацию о выбранной настройке или опции, нажмите кнопку  (синяя кнопка).

Если информация о настройке или опции доступна, снова нажмите кнопку  (синяя кнопка) для доступа к соответствующей странице меню "Руководство".

Для некоторых действий, таких как "Текст", цветные кнопки выполняют определенные функции и не могут использоваться для доступа к разделу "Руководство".

Доступ к меню Справка с планшета, ПК, смартфона или компьютера

Для просмотра экранного руководства на планшете, ПК, смартфоне или компьютере его можно загрузить в формате PDF.

Для упрощения работы с подробными инструкциями можно распечатать соответствующий раздел руководства на компьютере.

Чтобы загрузить материалы из меню "Руководство" (руководство пользователя), перейдите на сайт www.philips.com/support

Интерактивное руководство

При возникновении любых неполадок, связанных с телевизором Philips, вы можете обратиться в интерактивную службу поддержки. Выберите язык и введите номер модели изделия.

Посетите веб-сайт www.philips.com/support

На веб-сайте поддержки вы найдете телефон для связи с представителем компании, а также ответы на часто задаваемые вопросы (ЧЗВ). В некоторых странах можно пообщаться в чате с представителем нашей компании и задать вопрос напрямую или по электронной почте. Вы можете загрузить новую версию ПО для телевизора, руководство пользователя для просмотра на ПК, задать вопрос специалисту службы поддержки или пообщаться в чате с представителем компании (функция доступна не для всех стран).

Центр поддержки покупателей

Для получения поддержки вы можете позвонить по телефону горячей линии в центр поддержки покупателей в вашей стране. Номер телефона указан в документации, входящей в комплект телевизора. Или получите информацию на веб-сайте www.philips.com/support

Номер модели и серийный номер телевизора

Вам может потребоваться номер модели или серийный номер изделия. Эти номера указаны на упаковке или на наклейке, расположенной на задней или нижней панелях телевизора.

Авторские права и лицензии

HDMI



HDMI®

Названия HDMI и HDMI High-Definition Multimedia Interface, а также логотип HDMI являются товарными знаками или зарегистрированными товарными знаками HDMI Licensing LLC в США и других странах.

Dolby



Dolby®

Производится по лицензии Dolby Laboratories, Dolby и двойной символ D являются товарными знаками Dolby Laboratories.

Skype



Skype™ является торговой маркой Skype™ Limited или родственных компаний.

DivX



О ФОРМАТЕ DIVX VIDEO. DivX® — цифровой видеоформат, созданный компанией DivX, LLC, дочерней компанией Rovi Corporation. Это устройство с официальной сертификацией DivX Certified® позволяет воспроизводить видео DivX. Для получения более подробных сведений и программных средств для преобразования файлов в DivX-видео посетите веб-сайт divx.com.

ОБ УСЛУГЕ DIVX VIDEO-ON-DEMAND. Для воспроизведения приобретенных фильмов DivX VOD (Video-on-Demand) данное устройство с сертификацией DivX Certified® необходимо зарегистрировать. Для получения кода регистрации найдите раздел DivX VOD в меню настройки устройства. Для получения дополнительной информации о процессе регистрации перейдите на веб-сайт vod.divx.com.

Microsoft

Windows Media

Windows Media является зарегистрированным товарным знаком либо товарным знаком корпорации Microsoft в США и/или других странах.

Microsoft PlayReady

Владельцы содержимого используют технологию доступа к содержимому Microsoft PlayReady™ для защиты своей интеллектуальной собственности, включая содержимое, охраняемое авторским правом.

Для доступа к контенту с защитой PlayReady или WMDRM в устройстве используется технология PlayReady. Если на устройстве не будут выполнены обязательства по защите контента от неправомерного использования, владельцы контента могут запросить компанию Microsoft отозвать права на воспроизведение контента с защитой PlayReady на данном устройстве. Отмена права не повлияет на незащищенный контент или контент, защищенный при помощи других технологий ограничения доступа. Для доступа к контенту его владельцы могут потребовать провести обновление PlayReady. Если обновление не будет проведено, контент, для доступа к которому необходимо проведение обновления, будет недоступен.

Другие торговые марки

Все прочие зарегистрированные и незарегистрированные товарные знаки являются собственностью соответствующих владельцев.

Указатель

З

- 3D, 2D в 3D 47
- 3D, оптимальный просмотр 47
- 3D, очистка очков 47
- 3D, поддержка 47
- 3D, предупреждение о вреде для здоровья 47
- 3D-очки, тип 45

А

- Ambilight, включение и отключение 41
- Ambilight, выбор места для телевизора 6
- Ambilight, динамический 42
- Ambilight, настройка 42
- Ambilight, отключение телевизора 42
- Ambilight, размещение 41
- Ambilight, режим 42

С

- CAM — модуль условного доступа 12
- CAM, установка 13
- CI+ 12

Д

- DivX® VOD 54
- DLNA 7
- DLNA, поддерживаемые медиасерверы 70
- DMR — Обработчик мультимедиа 9
- DVB 31
- DVI, подключение 10

Е

- EasyLink 11
- EasyLink, настройки 12
- EasyLink, подключения 10

Н

- HbbTV 34
- HDCP, защита от копирования 10
- HDMI-подключение, советы 10

Л

- Lounge light 42

Р

- Pixel Plus link 12

С

- SCART-подключение, советы 10
- Skype 61
- Skype, автоматический вход 65
- Skype, блокировка контакта 63
- Skype, видеовызовы 63
- Skype, вход 61
- Skype, выход 66
- Skype, голосовая почта 64
- Skype, голосовые вызовы 63
- Skype, журнал 64
- Skype, звонки на стационарные телефоны 63
- Skype, изменение пароля 65
- Skype, контакты 62
- Skype, новая учетная запись 61

- Skype, отключение звука 63
- Skype, прием вызовов 64
- Skype, проверка работы камеры 65
- Skype, сетевой статус 62
- Skype, сигнал вызова 65
- Skype, события 64
- Skype, счет 65
- Skype, уведомления 65
- Smart TV, PIN-код 49
- Smart TV, регистрация 49
- Smart TV, стартовая страница 50

U

- USB-клавиатура 17
- USB-мышь 17

V

- VGA-подключение, советы 11

W

- Wi-Fi Smart Screen, панель инструментов 60
- Wi-Fi Smart Screen, панель каналов 59
- Wi-Fi Smart Screen, просмотр ТВ 59
- WPS, PIN-код 8
- WWW. 50

Y

- YPbPr-подключение, советы 10

А

- Автоматическое обновление канала 29
- Активное управление 20
- Антенное соединение 7
- Аудиовыход — оптический 11
- Аудиосопровождение 43
- Аудиоэффекты 43

Б

- Баланс 40
- Блокировка канала 29
- Быстрое разгорание 22

В

- Видеомагазин 51
- Видеофайлы, воспроизведение 53
- Включение и выключение 22

Г

- Гамма 39
- Гид передач 35
- Гид передач, информация 35
- Главное меню 49
- Глубина 3D 47
- Громкость наушников 40

Д

- Динамики/наушники 43

Е

- ЕС — маркировка энергоэффективности 68

Ж

- Жесткий диск USB, сведения 15
- Жесткий диск USB, установка 16

З

- Заводские установки 30

Задержка режима ожидания 22
Записи, главное меню 56
Запись 55
Значок устройства 36

И

Игра или компьютер, игра 67
Игра или компьютер, компьютер 19
Игра, для двух игроков 67
Игра, играть 67
Игровая приставка, подключение 15
Инструкции по безопасности 20
Интерактивная служба поддержки 73
Интерактивное телевидение 34
Интернет-телевидение 52
Инфракрасный датчик 25

К

Калибровка ISF, изображение 40
Калибровка ISF® 40
Канал, избранное 28
Канал, переименовать 28
Канал, переключение 26
Канал, переупорядочить 28
Каналы, обновление 29
Каналы, переустановка 30
Качество приема 32
Клавиатура пульта ДУ 23
Клавиатура, подключение 16
Код блокировки от детей 29
Копирование списка каналов 30
Копирование списка каналов, загрузка 30
Копирование списка каналов, копирование 30
Края экрана 39
Крепление VESA 6

М

Меню Источник 36
Местоположение Магазин 39
Моно/стерео 40
Музыкальные файлы, воспроизведение 53
Мышь, подключение 17

Н

Напоминание, передача 35
Нарушения слуха 43
Настенный монтаж 6
Настройки DVB 31

О

Опции при выборе каналов 27
Отключение экрана, включить 53
Очиститель экрана 21
Очки 3D PTA507, использование 45
Очки 3D PTA508, использование 46

П

Параметры быстрой настройки изображения 19
Параметры изображения 38
Передача видео в потоковом режиме 51
Перезагрузка ТВ 30
Перепад частот 32
ПО медиасервера 9
Подключение антенны, советы 10
Подключение питания 7
Подключения, список 36
Подставка для телевизора, динамики 6

Потребляемая мощность 68
Предпочтительный аудиоформат 40
Предустановленные значения 31
Приложение MyRemote, Control 59
Приложение MyRemote, JointSpace 56
Приложение MyRemote, SimplyShare 58
Приложение MyRemote, Wi-Fi Smart Screen 59
Приложение MyRemote, версии 56
Приложение MyRemote, загрузка 57
Приложение MyRemote, меню 58
Приложение MyRemote, сеть 57
Приложение MyRemote, телегид 58
Приложения для Интернета 50
Приложения, блокировка 50
Приложения, галерея 51
Приложения, поддержка 51
Приложения, поиск 50
Приложения, рекомендуемые 50
Программное обеспечение с открытым исходным кодом 71
Программное обеспечение, обновление с помощью USB 71
Программное обеспечение, обновление через Интернет 71
Программное обеспечение, текущая версия 71
Просмотр телевизора 26
Пульт ДУ, кнопки 23
Пульт ДУ, раскладка AZERTY 24
Пульт ДУ, сопряжение 25
Пульт ДУ, элементы питания 26

Р

Радиоканал 27
Расстояние для просмотра 6
Режим ожидания 22
Режим сетевой частоты 32
Режим скорости передачи 31
Речь 43
Родительский рейтинг 29
Руководство по подключению 9
Руководство, использование 73
Руководство, на планшетном ПК 73

С

Световой датчик 68
Сетевая частота 32
Сетевое имя телевизора 9
Сетевой маршрутизатор 8
Сеть, DHCP 8
Сеть, беспроводная 7
Сеть, настройки 9
Сеть, пароль 8
Сеть, проводная 9
Сеть, статический IP-адрес 8
Сигнал клавиши 44
Синхронизация аудио- и видеосигнала 14, 14
Система домашнего кинотеатра, многоканальный звук 14
Система домашнего кинотеатра, регулировка громкости 15
Сканирование частоты 32
Скорость передачи 31
Слот общего интерфейса 13
Смешанные каналы 43
Сообщение об обновл. канала 29
Состояние 27
Списки каналов 27
Список каналов, Новые 30

Список передач 35
Стиль звука 40
Стиль изображения 39
Субтитры 37
Субтитры, запись 55
Субтитры, приостановка просмотра телепередачи 55

Т

Таймер выключения 68
Таймер отключения 38
Текст 33
Телевидение по запросу 52
Телетекст, двойной экран 34
Телетекст, настройка 34
Телетекст, обзор T.O.P. 34
Телетекст, опции 34
Телетекст, остановка 34
Технология Perfect Pixel HD Engine 38

У

Указатель, использование 25
Указатель, сведения 25
Универсальный доступ 43
Установка вручную 32
Установка с WPS — защищенным Wi-Fi 8
Установка ТВ 41
Установки звука 40
Утилизация 68
Уход за экраном 21

Ф

Фильмы напрокат 51
Фильтр Moth Eye (глаз мотылька) 21
Флэш-накопитель USB, подключение 17
Форматы воспроизведения 70
Фотографии, слайд-шоу 52
Фотокамера, подключение 18
Функция автоматического смещения субтитров 12

Х

Хранилище интернет-файлов, очистка 9

Ц

Цвет Ambientlight 42
Цвет стены 42
Цифровой телетекст 34

Ч

Часы 38
Часы телевизора 38
Черные полосы 33

Э

Эконастройки 68
Энергосбережение 68
ЭСР 70

Я

Язык аудио 37
Язык оригинала 37
Язык меню 38



Contact information

Argentina

0800 444 7749
Buenos Aires 0810 444 7782

België / Belgique

070 700 035 (0,15€/min.)

Bosna i Hercegovina

033 941 251 (Lokalni poziv)

Brazil

0800 701 0245
Sao Paulo 2938 0245

България

02 4916 273 (Национален номер)

Česká republika

228880895 (Místní tarif)

Danmark

3525 8314

Deutschland

0180 501 04 69 (0,14€/Min.)

Ελλάδα

2111983028 (Εθνική κλήση)

España

902 88 10 83 (0,10€ + 0,08€/min.)

Estonia

6683061 (Kohalikud kõned)

France

01 57 32 40 50 (local)

Hrvatska

01 777 66 01 (Lokalni poziv)

Italia

0245 28 70 14 (chiamata nazionale)

Ireland

0818 210 140 (national call)

Northern Ireland

0844 338 04 88 (5p/min BT landline)

Қазақстан

8 10 800 2000 00 04 (free)

Latvia

6616 3263 (Vietējais tarifs)

Lithuania

8 5 214 0293 (Vietinaiš tarifais)

Luxembourg / Luxemburg

2487 1100 (Nationale Ruf / appel national)

Magyarország

06 1 700 8151 (Belföldi hívás)

Nederland

0900 202 08 71 (0,10€/min.)

Norge

22 97 19 14

Österreich

0820 40 11 33 (0,145€/Min.)

Polska

22 397 15 04 (Połączenie lokalne)

Portugal

707 78 02 25 (0,12€/min. - Móvel
0,30€/min.)

România

031 6300042 (Tarif local)

Россия

8-800-22 00004 (бесплатно)

Suisse / Schweiz / Svizzera

0848 000 291 (0,081 CHF/Min.)

Србија

011 321 6840 (Lokalni poziv)

Slovakia

2 332 154 93 (Vnútroštátny hovor)

Slovenija

1 888 83 12 (Lokalni klic)

Suomi

09 88 62 50 40

Sverige

08 5792 9096 (lokalsamtal)

ประเทศไทย (Thailand)

02 652 7650

Türkiye

444 8 445

United Kingdom

0844 338 04 88 (5p/min BT landline)

Україна

0-800-500-480 (безкоштовно)

www.philips.com/support

Non-contractual images / Images non contractuelles / Außervertragliche Bilder



Specifications are subject to change without notice.

Philips and the Philips' shield emblem are registered trademarks of Koninklijke Philips Electronics N.V. and are used under license from Koninklijke Philips Electronics N.V.

All registered and unregistered trademarks are property of their respective owners.

2012 © TP Vision Netherlands B.V. All rights reserved.

www.philips.com