

Мы всегда готовы помочь!

Зарегистрируйте свое устройство и получите поддержку на
www.philips.com/welcome

AZ1837

Возник вопрос?
Обратитесь в
Philips



Руководство пользователя

PHILIPS

Содержание

1	Важная информация!	2
	Техника безопасности	2

2	Магнитола с CD	4
	Введение	4
	Комплект поставки	4
	Описание основного устройства	4

3	Начало работы	7
	Установка батарей	7
	Подключение питания	7

4	Использование магнитолы с CD	8
	Воспроизведение компакт-дисков	8
	Воспроизведение с устройства USB	8
	Прослушивание радио	8
	Управление воспроизведением	9
	Выбор режимов воспроизведения	9

5	Другие возможности	10
	Программирование дорожек	10
	Воспроизведение с внешнего устройства	10

6	Сведения об изделии	11
	Информация о совместимости с USB	11

7	Устранение неисправностей	12
	Определение и устранение неисправностей	12

8	Уведомление	13
----------	--------------------	----

1 Важная информация!

Техника безопасности

Ознакомьтесь с приведенными обозначениями безопасности.



Значок молнии указывает на наличие изолированных материалов в устройстве и опасность поражения электрическим током. В целях безопасности не снимайте корпус. Восклицательный знак указывает на функции, перед использованием которых необходимо внимательно ознакомиться с прилагаемым руководством во избежание последующих проблем с работой и обслуживанием устройства.

ОСТОРОЖНО! Для предотвращения возгорания или поражения электрическим током запрещается подвергать данное устройство воздействию дождя или влаги, а также помещать на него заполненные жидкостью сосуды, например вазы.

ВНИМАНИЕ! Во избежание поражения электрическим током полностью вставляйте вилку в розетку электросети. Для регионов, где используются поляризованные вилки: во избежание поражения электрическим током полностью вставляйте широкий штекер в широкий разъем.

Важные инструкции по безопасности

- Следуйте всем указаниям.

- Обратите внимание на все предупреждения.
- Запрещается использовать данное устройство возле воды.
- Очищайте устройство только сухой тканью.
- Запрещается блокировать вентиляционные отверстия устройства. Устанавливайте устройство в соответствии с инструкциями производителя.
- Запрещается устанавливать устройство возле источников тепла, таких как батареи отопления, обогреватели, кухонные плиты и другие приборы (включая усилители), излучающие тепло.
- Не наступайте на сетевой шнур и не защемляйте его, особенно в области вилки, розетки и в месте выхода из прибора.
- Используйте только принадлежности/аксессуары, рекомендованные производителем.
- Устанавливайте устройство только на тележку, подставку, треногу, кронштейн или стол, рекомендуемые производителем или входящие в комплект поставки. При использовании тележки передвигайте ее осторожно во избежание падения устройства.



- Отключайте прибор от сети во время грозы или во время длительного перерыва в использовании.
- При необходимости технической диагностики и ремонта обращайтесь только к квалифицированным специалистам. Проведение диагностики необходимо при любых повреждениях прибора, например при повреждении сетевого шнура или вилки, попадании жидкости или какого-либо предмета в

- прибор, воздействию дождя или влаги, неполадках в работе или падении.
- Использование элементов питания. **ВНИМАНИЕ!** Для предотвращения утечки электролита, что может привести к телесным повреждениям, порче имущества или повреждению устройства, соблюдайте следующие правила.
 - Не устанавливайте одновременно элементы питания разных типов (старые и новые; угольные и щелочные и т.п.).
 - Вставляйте батарею правильно, соблюдая полярность, указанную на устройстве (знаки + и -).
 - Элементы питания нельзя подвергать чрезмерному нагреву, такому как прямые солнечные лучи, огонь и т.п.
 - Извлекайте батарею, если устройство не используется в течение длительного времени.
 - Не допускайте попадания капель или брызг на устройство.
 - Не помещайте на прибор потенциально опасные предметы (например, сосуды с жидкостями и зажженные свечи).
 - Если для отключения устройства используется штекер адаптера питания, доступ к нему должен оставаться свободным.



Предупреждение

- Запрещается снимать корпус прибора.
- Запрещается смазывать детали прибора.
- Запрещается устанавливать этот прибор на другие электрические устройства.
- Берегите прибор от воздействия прямых солнечных лучей, открытого огня и источников тепла.
- Запрещается смотреть на лазерный луч внутри прибора.
- Убедитесь, что обеспечен легкий доступ к сетевому шнуру, вилке или адаптеру для отключения устройства от электросети.

2 Магнитола с CD

Поздравляем с покупкой и приветствуем вас в клубе Philips! Чтобы воспользоваться всеми преимуществами поддержки Philips, зарегистрируйте приобретенное устройство на сайте www.philips.com/welcome.

Введение

Данная магнитола с CD позволяет:

- воспроизводить компакт-диски и аудиофайлы MP3/WMA;
- воспроизводить файлы mp3/wma с устройств USB;
- слушать радио FM/MW;
- программировать последовательность воспроизведения дорожек.

Комплект поставки

Проверьте комплектацию устройства.

- Основное устройство (без батарей)
- Адаптер питания переменного/ постоянного тока — 1 шт.
- Кабель MP3 Link — 1 шт.
- руководство пользователя

Описание основного устройства

Ⓐ

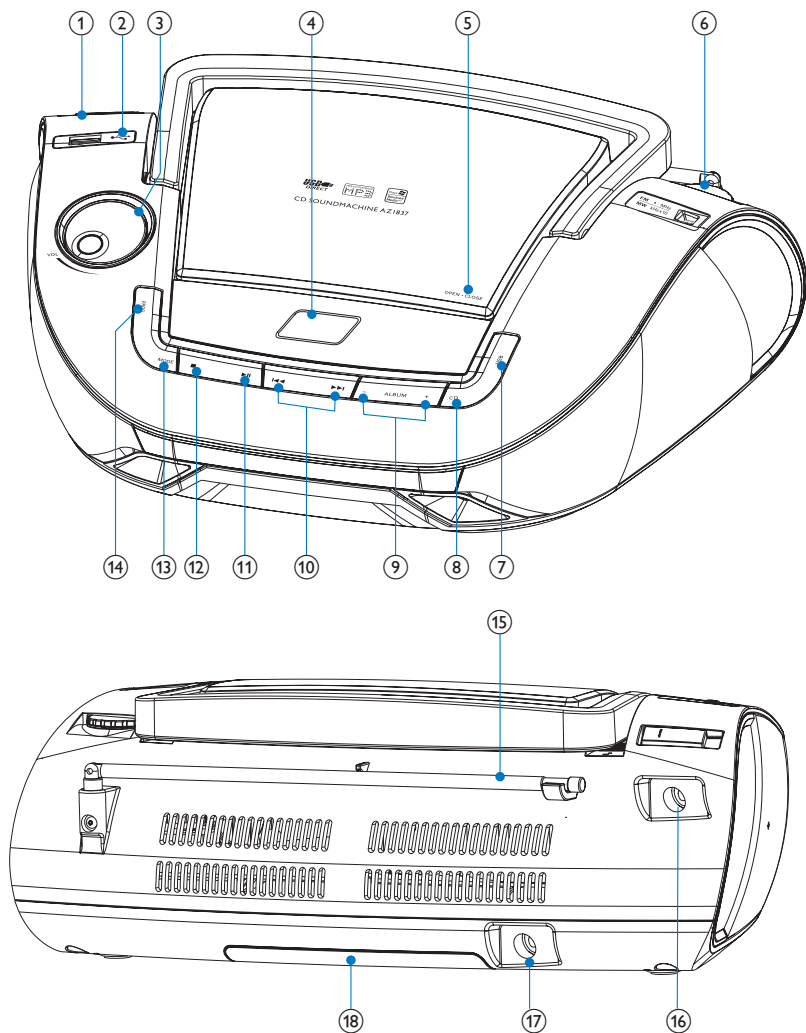

① Переключатель источника CD•USB/
MW/FM/OFF

- Выбор в качестве источника воспроизведения компакт-диска, •USB, MW(AM)/FM или выключение устройства.

② 

- USB-разъем.

③ VOL+/-

- Регулировка громкости.

④ Дисплей

- Отображение текущего состояния.

⑤ OPEN/CLOSE

- Нажатие для открытия или закрытия отделения для диска.

- ⑥ **Кнопка настройки**
 - Настройка на радиостанции.
- ⑦ **USB**
 - Выбор устройства USB в качестве источника.
- ⑧ **CD**
 - Выбор компакт-диска в качестве источника воспроизведения.
- ⑨ **-ALBUM +**
 - Для компакт-дисков MP3: переход к следующему/предыдущему альбому на компакт-диске MP3.
- ⑩ **⏮ / ⏭**
 - Выбор предыдущей/следующей дорожки.
 - Поиск дорожек назад/вперед.
- ⑪ **⏸**
 - Приостановка или возобновление воспроизведения.
- ⑫ **■**
 - Остановка воспроизведения.
 - Удаление программы.
- ⑬ **MODE**
 - Выбор режима воспроизведения: REPEAT или SHUFFLE.
- ⑭ **PROG**
 - Для компакт-дисков MP3: программирование дорожек и просмотр программы.
- ⑮ **Телескопическая антенна**
 - Настройка приема FM-сигнала.
- ⑯ **MP3 LINK**
 - Разъем для подключения внешнего устройства.
- ⑰ **DC IN**
 - Гнездо электропитания.
- ⑱ **Отделение для элементов питания**

3 Начало работы



Внимание

- Использование кнопок управления и регулировки или выполнение действий, отличных от описанных ниже, может привести к радиационному облучению и к другим опасным последствиям.

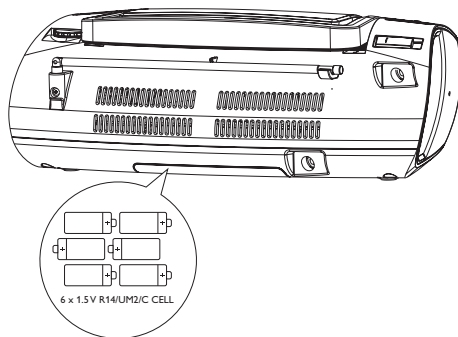

Всегда следуйте инструкциям, приведенным в данной главе.

При обращении в представительство компании Philips необходимо назвать номер модели и серийный номер устройства.

Серийный номер и номер модели указаны на нижней панели устройства. Укажите эти номера здесь:

Номер модели

Серийный номер

Установка батарей



Примечание

- Питание устройства осуществляется от сети или от батарей.

- Откройте отделение для батарей.
- Вставьте 6 батарей 1,5 В типа R14/UM2/C (не входят в комплект), соблюдая указанную полярность (+/-). Ⓢ
- Закройте отделение для батарей.

Подключение питания



Внимание

- Риск повреждения устройства! Убедитесь, что напряжение электросети соответствует напряжению, указанному на задней или нижней панели устройства.
- Риск поражения электрическим током! При отключении шнура питания переменного тока от электросети тяните только за вилку. Не тяните за шнур питания.
- Перед подключением шнура питания АС убедитесь, что все остальные подключения выполнены.



Примечание

- Для экономии электроэнергии устанавливайте переключатель источника в положение **OFF** после использования.
- Если устройство не используется в течение 15 минут, оно переходит в режим ожидания.

©

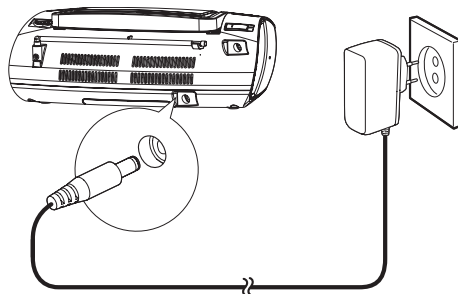

4 Использование магнитолы с CD

Воспроизведение компакт-дисков

Примечание

- Воспроизведение компакт-дисков, записанных с использованием технологий защиты авторских прав, невозможно.

Устройство позволяет воспроизводить компакт-диски следующих типов.

- Компакт-диски CD-R (с возможностью записи)
- Компакт-диски CD-RW (с возможностью многократной записи)
- Компакт-диски MP3
- Компакт-диски WMA

- 1 Установите переключатель источника в положение **CD•USB**.
- 2 Нажмите на кнопку и откройте крышку отделения для дисков.
- 3 Вставьте компакт-диск этикеткой вверх и закройте крышку.
- 4 Нажмите кнопку **CD** для выбора компакт-диска в качестве источника, затем нажмите кнопку **▶||** для запуска воспроизведения.
↳ Отобразится сообщение [**▶**].
 - Для остановки воспроизведения нажмите **■**.
 - Для приостановки/возобновления воспроизведения нажмите **▶||**.

Воспроизведение с устройства USB

Примечание

- Убедитесь, что устройство USB содержит воспроизводимые аудиоматериалы поддерживаемых форматов.

- 1 Вставьте запоминающее устройство USB в разъем .
- 2 Установите переключатель источника в положение **CD•USB**, затем нажмите кнопку **USB** для выбора USB в качестве источника.
- 3 С помощью кнопки **- ALBUM +** выберите папку.
- 4 Нажмите кнопку **◀◀ / ▶▶** для выбора файла, затем нажмите кнопку **▶||** для его воспроизведения.
 - Для остановки воспроизведения нажмите **■**.
 - Для приостановки/возобновления воспроизведения нажмите **▶||**.

Прослушивание радио

- 1 Установите переключатель MW/FM в положение **MW** или **FM**.
- 2 Поворачивайте регулятор **TUNING**, пока качество приема не станет оптимальным.

Совет

- Для улучшения качества приема FM-сигнала можно раздвинуть, наклонить или повернуть антенну.
- Для улучшения качества приема MW-сигнала измените положение устройства.





Управление воспроизведением

Кнопки	Функции
VOL	Поверните для регулировки уровня громкости.
■	Остановка воспроизведения.
▶	Приостановка или возобновление воспроизведения.
◀◀ / ▶▶	Нажмите для выбора предыдущей/следующей дорожки. Нажмите и удерживайте для быстрого перехода назад/вперед.

Примечание

- После того как закончится последняя дорожка, воспроизведение компакт-диска остановится.

Выбор режимов воспроизведения

- 1 Последовательно нажимайте кнопку **MODE**, чтобы выбрать один из следующих режимов воспроизведения.
 - [] (повтор) — повторное воспроизведение дорожки
 - [ ALL] (повторить все) — повторное воспроизведение всех дорожек с компакт-диска/всех запрограммированных дорожек
 - [] (в произвольном порядке) — воспроизведение дорожек в произвольном порядке.
 - [ ALL] (все в произвольном порядке) — повторное воспроизведение всех дорожек в произвольном порядке.
- 2 Для возврата к обычному режиму воспроизведения нажимайте **MODE**, пока на дисплее не исчезнут индикаторы режимов.

Совет

- При проигрывании запрограммированных дорожек режим воспроизведения в произвольном порядке выбрать нельзя.

5 Другие возможности

Программирование дорожек

Устройство позволяет запрограммировать до 20 дорожек в любой последовательности.

- 1 Для программирования воспроизведения в заданной последовательности в режиме остановки нажмите кнопку **PROG**.
↳ На дисплее появятся обозначения **[PROG]** и **[P01]**.
- 2 Для компакт-дисков MP3: нажмите кнопку **-ALBUM +** для выбора альбома.
- 3 Нажмите **⏮ / ⏭** для выбора номера дорожки, затем нажмите **PROG** для подтверждения.
- 4 Повторите шаги 2—3 для программирования остальных дорожек.
↳ После сохранения 20 дорожек добавление дорожек невозможно, а на дисплее отобразится обозначение **[FUL]**.
- 5 Для запуска программы нажмите **▶||**.
 - Когда воспроизведение будет остановлено, нажмите и удерживайте кнопку **PROG** для просмотра запрограммированных дорожек.
- 6 Чтобы удалить программу, нажмите **■**, когда воспроизведение будет остановлено.
↳ Отобразится сообщение **[CLr]**.

Воспроизведение с внешнего устройства

С помощью этой системы можно прослушивать музыку с внешних аудиоустройств.

Для аудиоустройств с разъемом для наушников

- 1 Подключите прилагаемый кабель MP3 LINK к:
 - разьему **MP3-LINK** на задней панели устройства;
 - разьему стереонаушников MP3-плеера.
- 2 Запустите воспроизведение на MP3-плеере. (См. руководство по эксплуатации MP3-плеера).

6 Сведения об изделии

Примечание

- Информация о продукте может быть изменена без предварительного уведомления.

Параметры

питания

- От адаптера питания пост./перем. тока	Модель: SEF0800100E1BA Вход: 100–240 В~, 50/60 Гц, 0,3 А Выход: 8,0 В = 1,0 А
- От батарей	6 батарей 1,5 В, R14/UM2/C

Потребляемая мощность	Активн. <12 Вт
-----------------------	----------------

Выходная мощность	2 x 1 Вт (среднеквадратичная)
-------------------	-------------------------------

USB	≤ 300 мА
-----	----------

Диапазон рабочих температур	-10 °C – 50 °C 14 °F – 122 °F
-----------------------------	----------------------------------

Габариты (Ш x В x Г)	341 x 122 x 236 мм
----------------------	--------------------

Вес	1,8 кг
-----	--------

Информация о совместимости с USB

Совместимые устройства USB:

- флэш-накопитель USB (USB 2.0 или USB 1.1)
- плеер с флэш-памятью USB (USB 2.0 или USB 1.1)
- Карты памяти (для работы с данным устройством требуется дополнительное устройство считывания карт памяти)

Поддерживаемые форматы:

- Формат файловой системы устройства USB или карты памяти: FAT12, FAT16, FAT32 (объем сектора: 512 байт)
- Скорость передачи MP3 (скорость передачи данных): 32-320 Кбит/с и переменная скорость передачи данных
- WMA v9 или более ранней версии
- Каталоги с вложениями до 8 уровней
- Количество альбомов/ папок: макс. 99
- Количество дорожек/ записей: макс. 999
- Тэг ID3 v2.0 или более поздней версии
- Имя файла в Unicode UTF8 (максимальная длина: 128 байтов)

Неподдерживаемые форматы:

- Пустые альбомы: пустой альбом — это альбом, не содержащий файлов MP3/WMA. Альбом не будет отображаться на дисплее.
- Файлы неподдерживаемых форматов пропускаются. Например, документы Word (.doc) или файлы MP3 с расширением .dlf игнорируются и не воспроизводятся.
- Аудиофайлы AAC, WAV, PCM
- Файлы WMA, защищенные от копирования (DRM) (.wav, .m4a, .m4p, .mр4, .aac)
- Файлы WMA в формате Lossless (без потери качества)

7 Устранение неисправностей

Определение и устранение неисправностей



Предупреждение

- Запрещается снимать корпус прибора.

Для сохранения действия условий гарантии запрещается самостоятельно ремонтировать систему.

При возникновении неполадок в процессе использования данного прибора перед обращением в сервисную службу проверьте следующее. Если не удастся решить проблему, посетите веб-сайт Philips (www.philips.com/support). При обращении в компанию Philips устройство должно находиться поблизости, номер модели и серийный номер должны быть известны.

Отсутствует питание

- Проверьте правильность подключения сетевой вилки устройства.
- Проверьте наличие электропитания в сетевой розетке.
- Установите батареи, соблюдая указанную полярность (знаки +/–).
- Замените батарею.

Нет звука

- Регулировка громкости.
- Убедитесь, что дорожка имеет совместимый с аудиосистемой формат.

Дисплей не работает должным образом. /

Не реагирует на нажатие кнопок.

- Отключите шнур питания.
- Подключите шнур питания через несколько секунд.

Не удается воспроизвести диск

- Убедитесь, что диск вставлен этикеткой вверх.

- Для очистки диска используйте ткань из микроволокна, протирайте диск от центра к краям прямыми движениями.
- Диск может быть поврежден. Попробуйте воспроизвести другой диск.
- Убедитесь, что диск CD/CD-R/CD-RW финализирован.
- Убедитесь, что лазерная линза не загрязнена.
- Убедитесь, что диск записан без использования технологий защиты авторских прав.

При воспроизведении компакт-диска пропускаются дорожки

- Убедитесь, что компакт-диск не поврежден и не загрязнен.
- Убедитесь, что не включен режим программирования/воспроизведения в произвольном порядке.

Устройство USB или карта памяти SD/MMC не поддерживаются.

- Устройство USB или карта памяти SD/MMC несовместимы с системой. Повторите попытку, используя другое устройство USB.

8 Уведомление



Данное изделие соответствует требованиям Европейского Союза по радиопомехам. Внесение любых изменений, не одобренных Philips Consumer Lifestyle, может привести к лишению пользователя права управлять оборудованием.



Изделие разработано и изготовлено с применением высококачественных деталей и компонентов, которые подлежат переработке и повторному использованию.



Маркировка символом перечеркнутого мусорного бака означает, что данное изделие попадает под действие директивы Европейского совета 2002/96/ЕС. Узнайте о раздельной утилизации электротехнических и электронных изделий согласно местному законодательству. Действуйте в соответствии с местными правилами и не выбрасывайте отработавшее изделие вместе с бытовыми отходами. Правильная утилизация отработавшего изделия поможет предотвратить возможные негативные последствия для окружающей среды и здоровья человека.



В изделии содержатся элементы питания, которые попадают под действие директивы ЕС 2006/66/ЕС и не могут быть утилизированы вместе с бытовым

мусором. Узнайте о раздельной утилизации элементов питания согласно местному законодательству, так как правильная утилизация поможет предотвратить негативные последствия для окружающей среды и здоровья человека.

Информация о влиянии на окружающую среду

Продукт не имеет лишней упаковки. Мы попытались сделать так, чтобы упаковочные материалы легко разделялись на три типа: картон (коробка), пенополистерол (буфер) и полиэтилен (мешки, защитный пенопластовый лист).

Материалы, из которых изготовлена система, могут быть переработаны и вторично использованы специализированными предприятиями. Соблюдайте местные нормативы по утилизации упаковочных материалов, выработавших ресурс батареек и отслужившего оборудования.



Windows Media и логотип Windows являются товарными знаками или зарегистрированными товарными знаками корпорации Microsoft в США и/или других странах.



Логотипы USB-IF являются торговыми марками компании Universal Serial Bus Implementers Forum Inc.

Для записи и воспроизведения материалов может потребоваться разрешение владельца авторских прав. Для получения информации ознакомьтесь с актом об авторском праве 1956 г. и актами об охране прав исполнителей 1958-1972 г.г.



Незаконное создание копий материалов, защищенных от копирования, в том числе компьютерных программ, файлов, музыкальных записей и записей теле- и радиопередач, может являться нарушением закона об авторском праве и быть уголовно наказуемым. Данное оборудование не может быть использовано в этих целях.

На устройстве имеются следующие этикетки.



Символ оборудования класса II



Этот символ указывает на то, что устройство оснащено системой двойной изоляции.



Specifications are subject to change without notice
© 2012 Koninklijke Philips Electronics N.V.
All rights reserved.

AZ1837_12_UM_V2.1

