

РУКОВОДСТВО ПОЛЬЗОВАТЕЛЯ

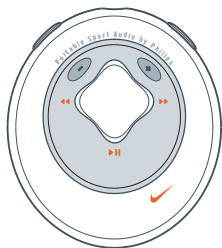

psa[64
digital audio player



Portable Sport Audio by **Philips**

2 содержание

органы управления и соединения, принадлежности	4
минимальные требования к компьютерной системе	6
общая информация	7
электропитание	8
включение/выключение питания, воспроизведение и пауза ►II	
энергосберегающий режим ожидания	9
регулирование уровня громкости - / + и установка параметров эквалайзера	10
выбор другой дорожки ускоренный поиск ◀, ▶	11
блокировка кнопок 	11
пульт дистанционного управления, магнитный зажим, нарукавная повязка	12-14
управление звуком psa	
установка musicmatch jukebox	14-16
установка драйверов psa	17
подключение psa к вашему компьютеру	18
создание файлов mp3 и window media audio на основе звуковых дорожек компактных дисков cd	19
создание и хранение каталогов музыкал ьных записей для воспроизведения	20
пересылка музыкальных записей из компьютера в psa	21-22
обновление (модернизация) программного обеспечения, обновление программы плеер	23
полезные советы	24-25
технические данные	26-27

ВНИМАНИЕ

Использование кнопок или выполнение регулировок и операций, не описанных в данном руководстве, может привести к освобождению опасной радиации или другим опасностям.

пользователи электронных стимуляторов сердца или прочих имплантированных устройств должны проконсультироваться у своего врача, прежде чем использовать магниты или приборы, которые способны оказывать электромагнитное взаимодействие.



Данное изделие соответствует требованиям по интерференции Европейского Сообщества.

ИНФОРМАЦИЯ ПО ОХРАНЕ ОКРУЖАЮЩЕЙ СРЕДЫ

Упаковка сведена до минимума и может быть легко разделена на два материала: PET, PS, PE.

Ваше устройство изготовлено из материалов, которые могут быть рециркулированы при условии, что разборка выполняется специализированным предприятием. Просим вас соблюдать постановления местных властей относительно выброса упаковочных материалов и вышедшего из употребления оборудования.

4 органы управления и соединения

- ① **▶||**
включает / выключает прибор;
включает режим воспроизведения /
паузы
- ② **◀◀ / ▶▶**
переход на начало
предыдущей/следующей дорожки
- ③ **- / +**
регулирование уровня громкости
- ④ **индикатор**
красный (батарея разряжена /
выключение питания), зеленый (питание
включено) или оранжевый
(активирована кнопка блокировки /
режим паузы)
- ⑤ **eq**
улучшает качество прослушивания.
выберите нужный режим эквалайзера из
4-х режимов обработки звука.
- ⑥ 
гнездо подключения стереонаушников
3.5 mm
- ⑦  блокировка кнопок во избежание
их случайного нажатия

- ⑧ **батарейный отсек**
используются 1 x AAA щелочной
аккумулятор или батарея Ni-MH
- ⑨ разъем **usb in**
(находится в батарейном отсеке)
соедините этот разъем с портом usb
компьютера с помощью кабеля usb
(входит в поставляемый комплект)

поставляемые принадлежности

- проверьте наличие следующих
предметов в упаковке. в случае
отсутствия какого-либо из
нижеперечисленных предметов
сообщите местному торговому
представителю..
- один кабель usb
 - один комплект программного
обеспечения psa и пособие
пользователя на компактном диске
 - один комплект наушников, HJ020
 - один пульт дистанционного
управления, AY3776
 - один комплект магнитных кнопок
 - одна наручная повязка, AY3285
 - один щелочная батарейка AAA

**Тюбовая таблица и номер изготовления расположены внутри отделения для
батарей.**

вид спереди

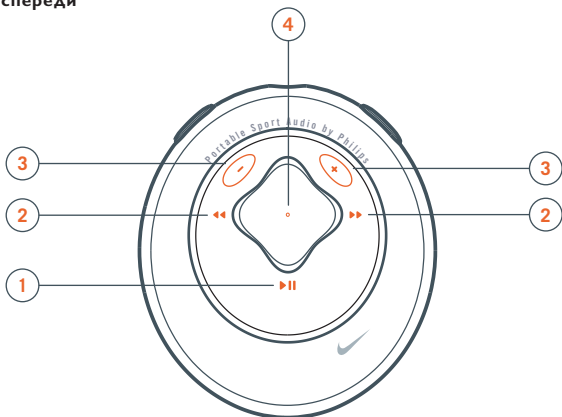

вид сзади

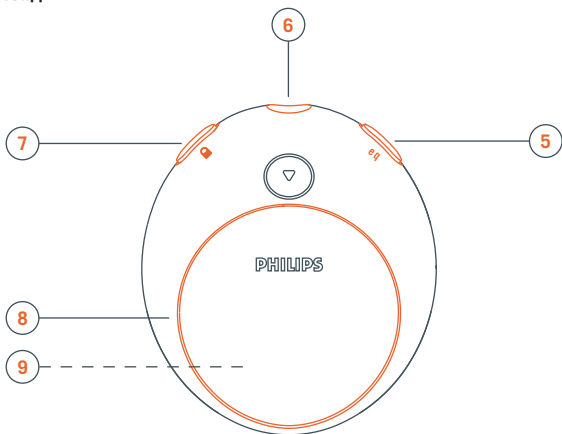

6 минимальные требования к компьютерной системе

требования к системе Windows

на компьютере должен быть установлен порт usb. компьютеры, переоборудованные с системы Win 95 на систему Win 98 могут быть не совместимы с usb! проверьте соответствие другим требованиям:

- процессор Pentium® MMX 166MHz или выше
- порт usb с системой Windows 98 /Me /2000 /XP
- 64MB ram
- 50MB ram на электронном диске
- дисковод cd rom
- видеоплата дисплея
- звуковая карта
- Microsoft Internet Explorer 5.0 или выше, Netscape 4.0 или выше, и связь с интернетом.

требования к системе Mac

- G3 или выше
- MacOS 8.6- 9.X

psa[64 полупроводниковый, портативный, цифровой проигрыватель звукозаписей:

- воспроизводит файлы mp3 и windows media audio, т.е. цифровые и сжатые звуковые дорожки компактных дисков, магнитофонные звуковые дорожки, озвученные книги, газеты, звуковые эффекты, и т.д., преобразованные в формат mp3 и windows media audio.
- поддающееся обновлению программное обеспечение, поддержка новых форматов воспроизведения, дополнения к программам - все это будет обеспечиваться сайтом **www.nike-philips.com**.
- будут поддерживаться преимущества будущей цифровой технологии управления, в том числе **Secure Digital Music Initiative (SDMI)**.

соблюдайте осторожность при пользовании наушниками

меры безопасности по защите слуха: слушайте записи при среднем уровне громкости. пользование наушниками при высоком уровне громкости может привести к ухудшению слуха.

безопасность дорожного движения: не пользуйтесь наушниками при управлении автомобилем или при езде на велосипеде, так как это может стать причиной несчастного случая.

уход за проигрывателем

во избежание повреждений или нарушений работы проигрывателя:

- не подвергайте его чрезмерному нагреванию, вызываемому отопительным оборудованием или действием прямых солнечных лучей.
- не бросайте psa и не допускайте падения других предметов на psa.
- не допускается погружение psa в воду. не допускается попадание воды в гнездо подключения наушников или в отсек для батареек, так как попадание воды внутрь прибора может вызвать серьезное повреждение.
- не используйте очищающие средства, содержащие спирт, аммиак, бензол или абразивные вещества, поскольку они могут повредить прибор.
- мобильные телефоны, действующие вблизи, могут вызвать помехи в работе прибора.

8 электропитание

батарея (аккумулятор)

- 1 нажмите ▼ для открытия батарейного отсека и вставьте одну батарею (аккумулятор) **AAA**, предпочтительно щелочную, или Ni-MH как показано.
- 2 вставьте нижний край крышки как показано на рисунке, чтобы закрыть батарейный отсек.

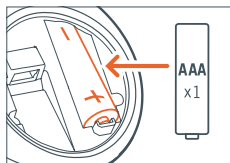
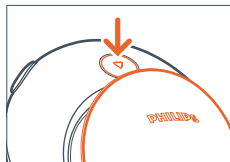

звуковой сигнал! индикация разряда батареи

когда источник питания почти полностью разряжен, рsа64 подает звуковые сигналы через определенные промежутки времени. ненадолго загорается красным светом. затем рsа автоматически выключается. всегда заменяйте батарейку после выдачи первого предупреждающего звукового сигнала о разряде источника питания.

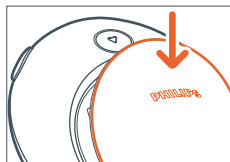

ВВѢБАВѢ!

- батарею необходимо удалить, если она разрядилась или в случае, когда рsа не будет использоваться в течение более 2-х недель.
- **Батареи содержат химические вещества, поэтому их следует выбрасывать соответствующим образом.**

включение питания и воспроизведение, ▶||

для включения питания нажмите ▶|| и держите в нажатом состоянии в течение 2-х секунд.

- индикатор: кратковременные вспышки зеленого индикатора, затем автоматически включается воспроизведение.

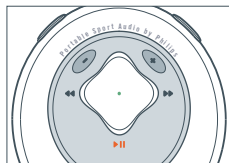

- psa выдает, если в psa не загружены звуковые записи. и psa выключится.

выключение питания, ▶||

для выключения питания во время воспроизведения нажмите ▶|| и держите в нажатом состоянии в течение 2-х секунд.

- ненадолго загорается красным светом.

пауза, ▶||

для включения паузы во время воспроизведения нажмите ▶||. нажмите ▶|| еще раз для возобновления воспроизведения.

- индикатор: мигает оранжевым светом, если psa находится в режиме паузы.

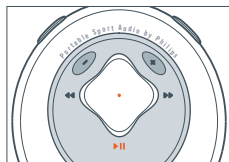

энергосберегающий режим ожидания

psa автоматически выключается, если пауза при воспроизведении превышает 30 секунд и не нажимаются клавиши.

10 регулирование уровня громкости -/ + и установка параметров эквалайзера

уровень громкости

нажмите - / + для уменьшения / увеличения уровня громкости



звуковые варианты эквалайзера - выделение басовых частот или включение высоких нот!

нажимайте повторно **eq** для установки эквалайзера в режим выделения басовых частот, бемольных частот, высоких нот и т.д.

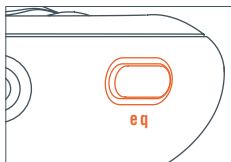

выбор другой дорожки ◀◀ , ▶▶

нажмите ◀◀ / ▶▶ для выбора желаемой звуковой дорожки.

ускоренный поиск в пределах дорожки

во время воспроизведения нажмите и недолго удерживайте в нажатом состоянии ◀◀ / ▶▶ briefly,

рса воспроизводит дорожку с увеличенной скоростью до тех пор пока кнопка не будет отпущена.



блокировка кнопок

 блокирует действие других кнопок для предотвращения их случайного нажатия.

для включения/ выключения режима блокировки кнопок нажмите  держите в нажатом состоянии в течение 2-х секунд.

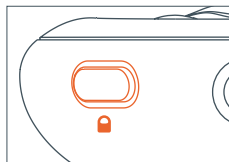

индикатор: загорается оранжевым светом, если включена блокировка кнопок, и при попытке нажатия других кнопок.

ненадолго загорается зеленым светом при выключении блокировки кнопок.

12 принадлежности

пульт дистанционного управления

пульт дистанционного управления оснащен 5-ю кнопками (- / +, ►||, ◀◀ / ▶▶) действие которых соответствует действию кнопок, расположенных на psa. даже при включенной блокировке кнопок  пульт дистанционного управления отменяет ее.

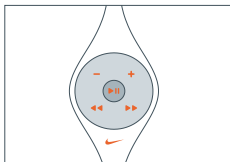

- 1 подключите пульт дистанционного управления и наушники как показано на рисунке.
- 2 отрегулируйте уровень громкости на psa и на пульте дистанционного управления.

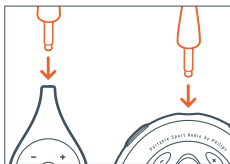

магнитный зажим

с помощью этого магнитного зажима, прикрепляемого к одежде, можно носить пульт дистанционного управления и закрепить провод наушников.

- 1 проверьте полярность 2-х магнитных кнопок. расположите большую магнитную кнопку с нижней стороны одежды.
- 2 закрепите малую магнитную кнопку с наружной стороны одежды. сверху прикрепите пульт дистанционного управления.
- 3 закрепите провод наушников с помощью магнитного зажима "бабочкой".

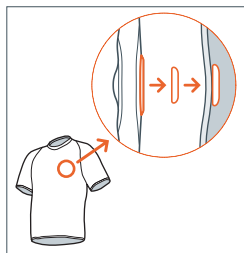

примечание: примите необходимые меры предосторожности во избежание риска проглатывания или удушья! если магниты не используются, храните их в безопасном месте, недоступном для маленьких детей.

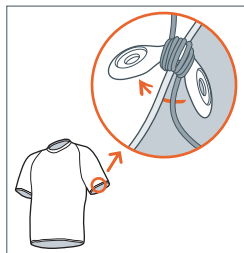

ИЗБЕГАЙТЕ КОНТАКТОВ МАГНИТОВ С КРЕДИТНЫМИ КАРТОЧКАМИ, МАГНИТНЫМИ ЛЕНТАМИ И ДРУГИМИ ПРЕДМЕТАМИ, КОТОРЫЕ МОГУТ БЫТЬ ЧУВСТВИТЕЛЬНЫМИ К МАГНИТНОМУ ПОЛЮ.

14 принадлежности , программное обеспечение: MUSICMATCH Jukebox

нарукавная повязка

во время занятий спортом носите ваш цифровой аудио плеер, закрепив его при помощи прилагаемой нарукавной повязки.

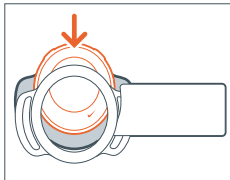

- 1 вставьте psa в резиновую пряжку. таким образом, чтобы гнездо наушников / пульта дистанционного управления совпало с отверстием для гнезда.

- 2 наложите нарукавную повязку на руку. вденьте ремешок и застегните, чтобы повязка удобно сидела на руке.

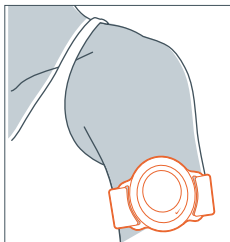

установка MUSICMATCH Jukebox

установите программное обеспечение MUSICMATCH Jukebox для управления набором ваших музыкальных записей с помощью персонального компьютера. MUSICMATCH Jukebox выполняет следующие функции:



- преобразование дорожек компактнoго диска в файлы mp3 и window media audio
- создание и сохранение каталогов музыкальных записей для воспроизведения
- загрузка файлов mp3 и window media audio в psa

- 1 вставьте компактнoй диск psa cd rom в устройство чтения cd rom.

примечание: пользователи системы MAC устанавливают курсор на пиктограмму **MUSICMATCH** → и щелкают клавишей мыши и устанавливают курсор на заголовок **MUSICMATCH Installer** и дважды щелкают клавишей мыши.

- 2 появляется экран введения. выберите наиболее подходящий для вас язык (**english, franHais, italiano, deutsch** или **español**).



программное обеспечение: MUSICMATCH Jukebox и драйверы устройства I5

  **PHILIPS**

- > english
- > français
- > italiano
- > deutsch
- > español



3 Выберите ваш продукт.

  **PHILIPS**

select your product:

- > psa[cd8
- > psa[cd12
- > **psa[64**
- > psa[128max

- > back
- > quit



16 программное обеспечение: MUSICMATCH Jukebox и драйверы устройства

- 4 на следующей картинке экрана установите курсор на заголовок **install MUSICMATCH jukebox** и щелкните клавишей мыши, затем выполните указания по установке программного обеспечения, появляющиеся на экране монитора.

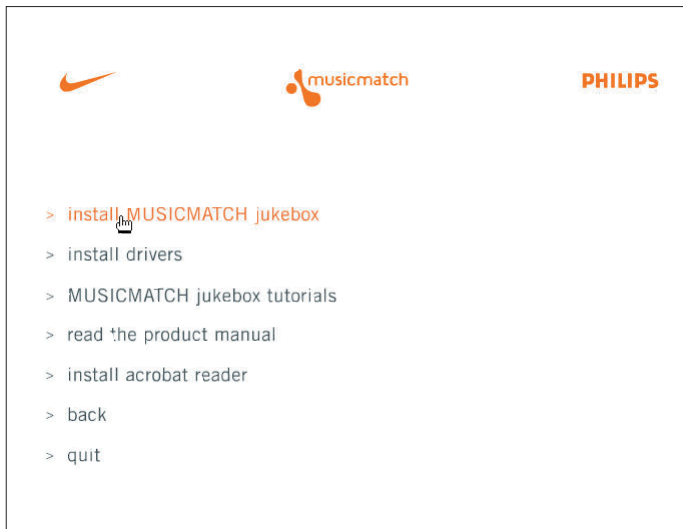

- 5 когда на экране появится диалоговая подсказка, установите курсор в поле **Yes** и щелкните клавишей мыши для перезагрузки компьютера. теперь программное обеспечение установлено.

установка драйверов psa

вам необходимо установить драйверы устройства, чтобы компьютер смог идентифицировать проигрыватель psa. для установки драйверов выполните следующие указания.

- 1 вставьте компактный диск psa cd rom в устройство чтения cd rom.

примечание: пользователи системы **MAC** устанавливают курсор на пиктограмму **MUSICMATCH** → и щелкают клавишей мыши и устанавливают курсор на заголовок **MUSICMATCH Installer** и дважды щелкают клавишей мыши.

- 2 появляется экран введения. выберите наиболее подходящий для вас язык (**english, franHais, italiano, deutsch** или **español**).

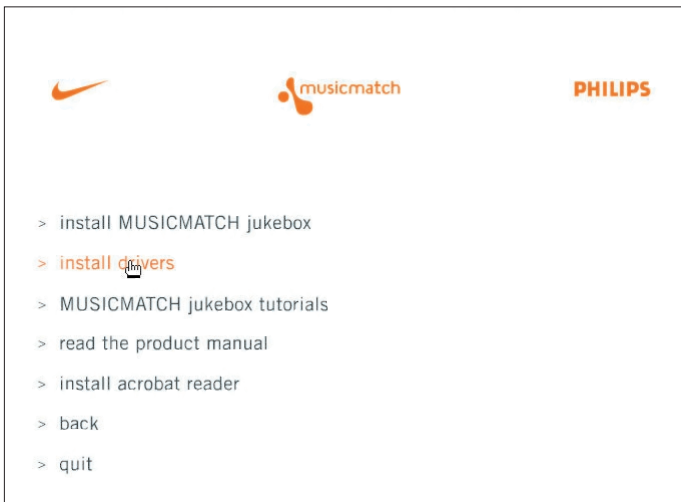

- 3 установите курсор на заголовок **install drivers** → **Next** и щелкните клавишей мыши, затем выполняйте команды, появляющиеся на экране, пока не завершите процедуру установки драйверов.

18 подключение psa

подключение psa к вашему компьютеру

прежде, чем начать присоединение psa к компьютеру, вставьте в psa подходящую батарею (предпочтительно свежую).

- 1 присоедините кабель usb, входящий в комплект устройства, к порту usb вашего компьютера.
- 2 нажмите ▼ для открытия батарейного отсека. подключите другой конец кабеля usb к гнезду **usb in**, (находится внутри батарейного отсека).
- 3 включите компьютер.

индикатор: горит постоянным зеленым светом.

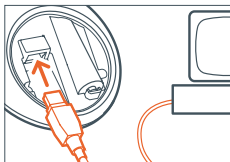

при подключении usb кнопки на psa автоматически блокируются.

- 4 включите psa.



создание файлов mp3 на основе звуковых дорожек компактных дисков cd 19

преобразование музыкальных записей компактных дисков в файлы mp3

- 1 установите курсор на кнопку  (запись) и щелкните клавишей мыши. открывается окно **Recorder**.
- 2 вставьте коммерческий музыкальный компактный диск в приемный лоток устройства чтения компактных дисков вашего компьютера. Процедура **CD lookup** попытается прочесть дорожку с именами исполнителей и названиями альбомов. если информация не появляется, введите ее вручную.
- 3 поставьте метки в квадратиках рядом с каждой дорожкой, которую необходимо записать, затем установите курсор на кнопку  (запись) в разделе **Recorder** и щелкните клавишей мыши.

примечания: по умолчанию записывающее устройство создает файлы mp3 со скоростью 128 kbps, которые считаются записями на уровне качества компактных дисков (информацию о других режимах смотрите в меню

Options/Settings/Recorder). записанные дорожки автоматически вносятся в вашу библиотеку **Music Library**.

при кодировке со скоростью 96 kbps возможно увеличение времени воспроизведения с минимальным ухудшением качества звука.



The screenshot shows the musicmatch application interface. The top window displays a list of tracks from a CD:

Track	Artist
1 "Niagara"	by Fivecrown
2 "Matador"	by Fivecrown
3 "Chinese Surprise"	by Fivecrown
4 "The Night"	by Fivecrown
5 "Ground Zero"	by Fivecrown
6 "Fivecrown.com"	by Fivecrown

The bottom window, titled "Recorder", shows the recording progress for the selected track:

Track	Progress	Time
1) 47% (D 96kbps 7.0x)	47 %	2:49
2) Matador	0 %	4:16
3) Chinese Surprise	0 %	3:51
4) The Night	0 %	3:47
5) Ground Zero	0 %	4:41
6) Fivecrown.com	0 %	2:23

20 создание и хранение каталогов музыкальных записей для воспроизведения

создание и хранение каталогов музыкальных записей для воспроизведения

- 1 откройте библиотеку **Music Library**, установив курсор и щелкнув клавишей мыши на кнопке **My Library**.
- 2 выберите курсором дорожку в библиотеке и дважды щелкните клавишей мыши, либо зацепите курсором и переместите дорожки из окна **Music Library** в окно **Playlist**.
- 3 с помощью мыши переместите дорожки в пределах **Playlist** для изменения порядка воспроизведения.

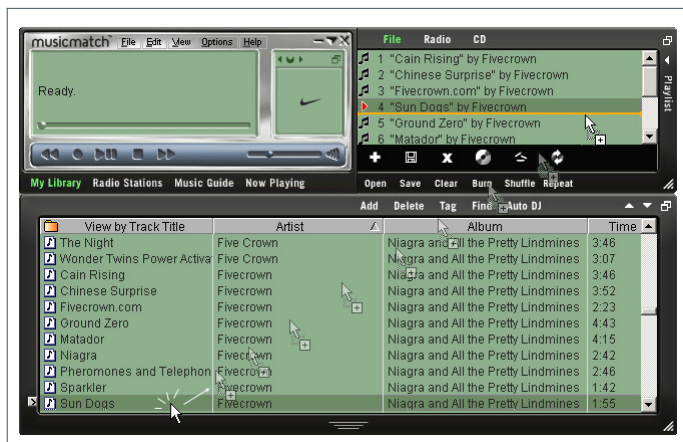

- 4 щелкните клавишей мыши на пиктограмме  **Save** для сохранения каталога воспроизводимых музыкальных дорожек.

пересылка музыкальных записей из компьютера в psa 21

пересылка музыкальных записей из компьютера в psa

- 1 создайте/откройте каталог музыкальных записей для воспроизведения.
- 2 установите курсор и щелкните клавишей мыши в следующей последовательности **File** → **Send to Device** → **Download To Nike psa[64, psa[128 max.** ваши музыкальные записи автоматически отображаются в окне **Files to Download**.
- 3 выберите песни, которые вы хотите загрузить, и затем нажмите **Download**.
- 4 после пересылки дорожек в psa щелкните клавишей мыши на заголовке **Done** для выхода из окна. за состоянием пересылки можно наблюдать в поле отчета о ходе обработки дорожки.

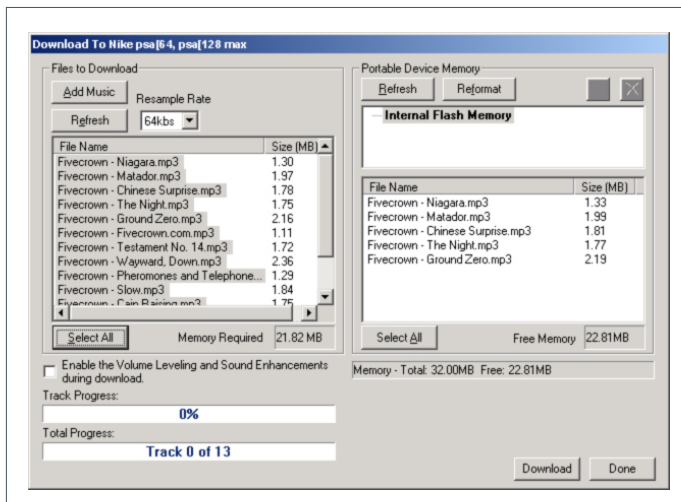

22 пересылка музыкальных записей из компьютера в psa

советы:

- в окне **Portable Device Memory** (справа) показаны дорожки, записанные в память psa на данный момент времени (если таковые имеются). для удаления дорожек из памяти psa нажмите условную клавишу **Reformat → Start → Close**.
- для того, чтобы записать в память проигрывателя как можно больше песен, воспользуйтесь вариантом **Resample Rate** (верхнее левое положение), позволяющим переделать формат пересланных дорожек на более низкую скорость битов. это позволяет увеличить объем звуковых записей в памяти проигрывателя путем создания уменьшенных файлов во время пересылки. эта процедура не оказывает влияния на файлы, записанные в памяти компьютера.

информация об авторских правах

- при копировании материала, защищенного авторским правом, в Соединенном Королевстве и некоторых других странах может потребоваться разрешение владельцев авторского права.

обновление программного обеспечения, обновление программы плеера 23

обновление программного обеспечения*

вы всегда сможете иметь последнюю версию MUSICMATCH Jukebox путем модернизации вашего программного обеспечения.

- 1 выберите курсором поля и щелкните клавишей мыши в следующем порядке: **Options** → **Update Software** → **Continue**.
- 2 процедура обновления (модернизации) запишет файлы в ваш компьютер, затем автоматически выполнит перезапуск MUSICMATCH Jukebox.

* требуется действующая связь с интернетом.

модернизация вашего аудио плеера

для получения информации и обновлений программных средств посетите сайт **<http://www.nike-philips.com>**.

24 полезные советы

полезные советы

В случае неисправности перед тем, как обратиться в ремонтную мастерскую, проверьте приведенные ниже советы. Не открывайте устройство, т.к. это может привести к удару током.

Если вам не удалось устранить неисправность, проконсультируйтесь с вашим дилером или ремонтной мастерской.

ПРЕДУПРЕЖДЕНИЕ : *Ни в коем случае не пытайтесь отремонтировать устройство самостоятельно, т.к. это лишит вас гарантии.*

Проблема

Решение

нет звука

- батарейки сели/неправильно вставлены. правильно вставьте свежие батарейки.
- кнопки rsa были нажаты слишком быстро. нажмите кнопки медленно и сильно загорается индикатор.
- неправильно подключены наушники. полностью вставьте штеккер наушников в гнездо.

отсутствует реакция на

органы управления

- включен режим 
 - электронный разряд.
- извлеките батарею и через несколько секунд вновь установите.

пропуски звука при воспроизведении на р3а

- файл mp3 создан при уровне сжатия, превышающем 320kbps.
- используйте более низкий уровень сжатия при записи файла в формате mp3.
- электрические помехи от другого оборудования, например мобильных телефонов, флуоресцентных ламп, опор электропередачи.
- удалитесь от источника электрических помех.

Проблема

**usb не подключается/
не функционирует**

Решение

- вы пользуетесь непригодным кабелем usb. используйте только кабель usb, входящий в комплект прибора.
- кабель присоединен неправильно/плохие контакты. проверьте правильность соединения кабеля и убедитесь, что контактные вилки хорошо вставлены в гнезда проигрывателя psa и компьютера.
- не установлен драйвер usb. проверьте, установлен ли сменный блок драйвера usb, поставляемый на компактном диске установки psa.
- неправильная версия Windows/ MacOS. компьютер должен быть оснащен системой Windows 98 /Me/ 2000 & XP или MacOS 8.6- 9.X.
- usb не активирован. проверьте установку параметров BIOS: usb должен быть активирован.

**файлы не загружаются
в проигрыватель**

- разрядились батарейки (аккумуляторы) и/или непрочное соединение между проигрывателем и компьютером. проверьте состояние батареек и соединение кабеля usb.
- не установлены драйверы. проверьте, установлены ли драйверы, поставляемые на компактном диске установки psa.
- электронный разряд. извлеките батарею и через несколько секунд вновь установите.

**неполная загрузка
звуковой дорожки**

- в процессе загрузки нарушено соединение usb. проверьте соединение usb, удалите файл в psa при помощи musicmatch и вновь загрузите звуковую дорожку.

26 технические данные

система усилителя

звуковой сигнал на выходе	2 x 5mW
отношение сигнал-шум	>80dB
частотная характеристика	20Hz - 20KHz

объем памяти

встроенная	64MB*
------------------	-------

*весь объем памяти может оказаться недоступным, поскольку часть памяти будет зарезервирована для аудио плеера.

поддерживаемый формат

mp3	8kbps-320kbps
windows media audio	5kbps-160kbps

встроенные программные средства

поддающиеся обновлению пользователем**	да
--	----

соответствие условиям SDMI

наличное аппаратное обеспечение**	да
---	----

**поддержка будущего аудио codec (формата), обновления встроенных программ и соответствие условиям SDMI будут доступны при помощи сайта www.nike-philips.com

соединения

интерфейс ввода-вывода	5-штырьковый минисоединитель usb
------------------------------	----------------------------------

эквалайзер

эквалайзер	4-мя фиксированными установками
------------------	---------------------------------

индикатор

свет	зеленый, оранжевый и красный
------------	------------------------------

электропитание

аккумулятор 1 x AAA /UM4 /LRO3 щелочной/ Ni-MH аккумуляторная батарея

длительность воспроизведения при одной зарядке аккумулятора

10 часов при использовании щелочного аккумулятора AAA типа

6 часов при использовании Ni-MH аккумуляторной батареи

общие данные

размеры ширина 60 mm x высота 68 mm x толщина 27mm

вес 50 g (без аккумулятора)

Windows & Windows Media Audio является зарегистрированной торговой маркой корпорации Microsoft.

Pentium ® является зарегистрированной торговой маркой корпорации Intel.

Acrobat reader является зарегистрированной торговой маркой корпорации Adobe.

PowerPC, Mac, G3 являются зарегистрированной торговой маркой Apple computer Corporation.

Internet explorer является зарегистрированной торговой маркой корпорации Microsoft.

Netscape Navigator является зарегистрированной торговой маркой корпорации Netscape.

все права зарезервированы. все фирменные названия, на которые ссылаются выше, являются сервисной маркой, торговой маркой или зарегистрированными торговыми марками соответствующих производителей.



Данные о произведенном ремонте:

Дата поступления в ремонт: _____

Дата окончания ремонта: _____

№ квитанции: _____

Вид неисправности: _____

Подпись

Штамп сервис-центра

Дата поступления в ремонт: _____

Дата окончания ремонта: _____

№ квитанции: _____

Вид неисправности: _____

Подпись

Штамп сервис-центра



№ талона (Card #)



PHILIPS

РОССИЯ

БЫТОВАЯ ЭЛЕКТРОНИКА

ГАРАНТИЙНЫЙ ТАЛОН (warranty card)

ИЗДЕЛИЕ (item) _____ МОДЕЛЬ (type/version) _____ / _____

СЕРИЙНЫЙ № (serial #) _____

ДАТА ПРОДАЖИ (date of purchase) _____

ФИРМА-ПРОДАВЕЦ (seller) _____

ПОДПИСЬ ПРОДАВЦА (seller's signature) _____

ПЕЧАТЬ ПРОДАВЦА (seller's stamp) _____

Настоящий талон действителен только при наличии печати и заполнения всех приведенных выше граф.

(This card is only valid when all information is filled in and the stamp is present.)

ПОКУПАТЕЛЬ (buyer) _____

АДРЕС (address) _____

ТЕЛЕФОН (telephone) _____



Настоящая гарантия предоставляется изготовителем в дополнение к правам потребителя, установленным действующим законодательством Российской Федерации, и ни в коей мере не ограничивает их.

Настоящая гарантия действует в течение одного года с даты приобретения изделия и подразумевает гарантийное обслуживание изделия в случае обнаружения дефектов, связанных с материалами и работой. В этом случае потребитель имеет право, среди прочего, на бесплатный ремонт изделия. Настоящая гарантия действительна при соблюдении следующих условий:

1. Изделие должно быть приобретено только на территории России, причем исключительно для личных бытовых нужд. Изделие должно использоваться в строгом соответствии с инструкцией по эксплуатации и соблюдением правил и требований безопасности.

2. Обязанности изготовителя по настоящей гарантии исполняются на территории России продавцами и официальными обслуживающими (сервис) центрами.

3. Настоящая гарантия не распространяется на дефекты изделия, возникшие в результате:

- a) химического, механического или иного воздействия, попавших посторонних предметов, насекомых во внутрь изделия;
- b) неправильной эксплуатации, включая, но не ограничиваясь, использованием изделия не по его прямому назначению и установку в эксплуатацию изделия в нарушение правил и требований безопасности;
- в) износа деталей отделки, ламп, батарей, защитных экранов, накопителей мусора, ремней, щеток и иных деталей с ограниченным сроком использования;
- г) ремонта и/или наладки изделия, если они произведены любыми иными лицами кроме обслуживающих центров;
- д) адаптации и изменения с обычной сферы применения изделия, указанной в инструкции по эксплуатации.

4. Настоящая гарантия действительна по предъявлении вместе с оригиналом настоящей талона оригинала товарного чека, выданного продавцом, и изделия, в котором обнаружены дефекты.

5. Настоящая гарантия действительна только для изделий, используемых для личных бытовых нужд, и не распространяется на изделия, которые используются для коммерческих, промышленных или профессиональных целей.

По всем вопросам гарантийного обслуживания изделий Филипс обращайтесь к Вашему местному продавцу.

Фирма Филипс устанавливает следующие сроки службы изделий:

Группа 1-5 лет

Радио, радиобудильники, магнитолы, переносные магнитолы, телефонные аппараты (проводные) и другая продукция, имеющая небольшую стоимость.

Группа 2-7 лет

Персональные компьютеры и периферийные устройства, цветные телевизоры (включая проекционные), видеомагнитофоны, автомобильные магнитолы, Hi-Fi звукоусилительная аппаратура (включая компоненты), видеокамеры и переносные видеоустройства, радиотелефоны (беспроводные), цифровые сотовые телефоны и аппаратура игрового назначения.

Фирма Филипс уделяет большое внимание качеству выпускаемой продукции. При использовании ее для личных (бытовых) нужд с соблюдением правил эксплуатации срок их службы может значительно превысить официальный срок службы, установленный в соответствии с действующим законодательством о правах потребителей.

Фирма Филипс

Факс: (095)755-69-23



NIKE

SWOOSH



USB
UNIVERSAL SERIAL BUS



PHILIPS

© Koninklijke Philips Electronics N.V., 2002,
Nike, Inc. 2002. All rights are reserved.
type number - act200